

**V O L V O**



MADE BY  
**SWEDEN** | BUILT IN  
**BELGIUM**

# **VOLVO XC40**

**RECHARGE PURE ELECTRIC**



p 3	Offre Volvo XC40 Recharge Pure Electric
p 4-5	Équipement de série Core
p 6	Niveaux d'équipements
p 7	Extérieur
p 8-9	Intérieur
p 10	Jantes
p 10	Options
p 11	Packs d'options et d'accessoires
p 12-13	Accessoires
p 14	Extended Services
p 15	Delivery Pack
p 16	Spécifications techniques
p 17	Offre Volvo Care

## OFFRE VOLVO XC40 RECHARGE PURE ELECTRIC

	Nombre de moteur(s)	Motricité	Puissance ch/kW	Capacité de la batterie nominale/utile kWh	Autonomie électrique jusqu'à km	Consommation électrique kWh/100 km	Puissance max. charge courant continu kW	Prix catalogue € hors TVA	Prix catalogue € TVA incl.
<b>CORE</b>									
Recharge	Un moteur	RWD	238/175	69/66	475	16,7	135	43.597,11	<b>50.573</b>
Recharge Extended Range	Un moteur	RWD	252/185	82/79	572	16,7	205	45.250,00	<b>52.490</b>
<b>PLUS</b>									
Recharge	Un moteur	RWD	238/175	69/66	473	16,8	135	46.530,99	<b>53.976</b>
Recharge Extended Range	Un moteur	RWD	252/185	82/79	570	16,8	205	48.183,88	<b>55.893</b>
Recharge Twin	Deux moteurs	AWD	408/300	82/79	535	17,7	205	51.737,60	<b>60.016</b>
<b>ULTIMATE</b>									
Recharge Extended Range	Un moteur	RWD	252/185	82/79	565	16,9	205	50.787,19	<b>58.913</b>
Recharge Twin	Deux moteurs	AWD	408/300	82/79	531	17,8	205	54.340,91	<b>63.035</b>

RWD = propulsion | AWD = quatre roues motrices

**ENTRETIEN ET  
REPLACEMENT DE  
PIÈCES D'USURE\***  
**5 ANS OU 150.000 KM**  
(à la première échéance atteinte)

**GARANTIE D'USINE  
SUR VOTRE VOLVO**  
**3 ANS OU 100.000 KM**  
(à la première échéance atteinte)

**GARANTIE D'USINE  
SUR LES BATTERIES  
HAUTE TENSION\*\***  
**8 ANS OU 160.000 KM**  
(à la première échéance atteinte)

\* L'offre Volvo Care 'Service & Maintenance for Volvo Recharge Pure Electric' s'applique pour les véhicules spécifiés ci-dessus pour une période de **5 ans à compter de la date de livraison ou 150.000 km** (à la première échéance atteinte). L'offre Volvo Care 'Service & Maintenance for Volvo Recharge Pure Electric' **couvre les entretiens réguliers, tous les 24 mois ou 30.000 km** (à la première échéance atteinte), **et comprend le remplacement des pièces d'usure énumérées ci-dessous.**

- entretiens d'origine 'Volvo Car Genuine Service' aux intervalles d'entretien prévus
- health-check
- remplacement du filtre à air
- application du produit d'étanchéité des pneus à l'intervalle prescrit
- nettoyage des capteurs et des caméras des systèmes de sécurité sous le pare-brise
- mises à jour du logiciel

- **Inclut** le remplacement des pièces d'usure suivantes : plaquettes et disques de freins (si nécessaire) et balais d'essuie-glace (1x par an).
- **N'inclut pas** le remplacement des pièces d'usure non explicitement mentionnées ci-dessus.

Pour obtenir davantage d'informations au sujet de l'offre Volvo Care 'Service & Maintenance for Volvo Recharge Pure Electric', rendez-vous à la page 15 de cette liste de prix.

\*\* Les batteries sont soumises à une usure naturelle en fonction de l'âge et de l'utilisation. Si la capacité de la batterie descend en dessous de 70% de l'état d'origine dans les 8 ans à compter de la date de livraison ou 160.000 km (à la première échéance atteinte), la batterie sera remplacée sous garantie.



## ÉQUIPEMENTS DE SÉRIE CORE

### LA SÉCURITÉ

Contrôle de la stabilité et de la traction: Electronic Stability Control (ESC) incluant Active Yaw Control, Understeer Control Logic, Advanced Stability Control, Roll Stability Control, Driver Steering Recommendation, Dynamic Torque Vectoring, Trailer Stability Assist (en combinaison avec le crochet d'attelage) et Hill Descent Control | Traction Control (TC) incluant Corner Traction Control avec Torque Vectoring | Spin Control incluant Engine Drag Control

Plate-forme avancée ADAS (Advanced Driver Assist System) de capteurs, radars et caméras

Système City Safety: aide le conducteur à éviter ou atténuer des collisions avec d'autres véhicules (aussi ceux venant d'en face aux carrefours), des cyclistes et des piétons (actif jusqu'à une différence de vitesse de 50 km/h, aussi dans l'obscurité), incluant l'assistance au freinage active

Cruise control (régulateur de vitesse) avec limiteur de vitesse

Lane Keeping Aid: assistant anti-sortie de voie (actif à partir de 65 km/h) incluant Run-off Road Mitigation: protection anti-sortie de route avec assistance de direction et intervention du freinage (actif entre 65 et 140 km/h)

Oncoming Lane Mitigation: aide le conducteur à éviter les collisions avec des véhicules arrivant en sens inverse, en ajustant automatiquement la direction

Driver Alert Control (DAC): système de détection et d'avertissement de fatigue

Technologie Connected Safety, incluant Slippery Road Alert et Hazard Light Alert

Freinage automatique après une collision

Système de surveillance de la pression des pneus iTPMS (indirect Tyre Pressure Monitoring System)

Structure ultra résistante de l'habitacle et du toit réalisée en acier au bore

Colonne de direction rétractable

Déverrouillage automatique après une collision

Ceintures de sécurité avec ajustement de la hauteur à l'avant et avec prétensionneurs et limiteur de force à l'avant et à l'arrière

Airbags frontaux incluant l'airbag genoux conducteur, des airbags latéraux SIPS® et des rideaux gonflables

WHIPS® (Whiplash Injury Protection System): système de protection contre les blessures dues au coup du lapin grâce aux sièges équipés de dossiers, assises et appuie-tête qui absorbent l'énergie

Brake Pedal Release: relâchement automatique de la pédale de frein en cas d'accident par le biais d'un dispositif pyrotechnique afin d'atténuer les blessures aux pieds, aux jambes et au dos

Feux stop d'urgence

Sécurité enfant sur les portes arrière à commande électrique

Points d'ancrage Isofix pour le siège passager avant et les places aux extrémités de la banquette arrière

Commutateur pour activer/désactiver l'airbag passager avant

Son artificiel externe préventif à basse vitesse AVAS

### AIDE AU CONDUCTEUR

Road Sign Information (RSI) avec Speed Limiter: affichage des informations des panneaux de signalisation routière avec avertissement d'excès de vitesse et limiteur automatique de vitesse

Ready to Drive notification: fonction qui informe le conducteur à l'aide d'une alerte sonore et visuelle lorsqu'il est toujours à l'arrêt dans une file alors que la voiture devant lui a avancé d'une certaine distance/atteint une certaine vitesse.

### SÉCURITÉ PERSONNELLE & FACILITÉ D'UTILISATION

Convenient Entry & Start, avec disparition du bouton de démarrage, qui permet notamment à la voiture de démarrer seule une fois le conducteur assis, la pédale de frein enfoncée et le pommeau en position D ou R

Éclairage d'accueil lorsque le conducteur s'approche de la voiture

One Pedal Drive: possibilité d'aussi bien accélérer que freiner avec une seule pédale. Lorsqu'il retire son pied de l'accélérateur, le conducteur peut stopper totalement la voiture sur une courte distance sans devoir utiliser la pédale de frein

Frein de stationnement à commande électrique avec fonctions Auto Hold (frein automatique à l'arrêt) et Hill Start Assist (aide au démarrage en côte ou en pente)

Immobilisateur

Une télécommande et une "Care Key" qui permet de régler une vitesse maximale inférieure (<180 km/h) de la voiture

Kit de réparation de pneus dans le Frunk

### CLIMATISATION

Système de climatisation automatique à contrôle électronique à double zone avec buses de ventilation à l'arrière, capteur d'humidité, fonction de recirculation de l'air et filtre à pollen

Clean Zone: système d'amélioration de la qualité de l'air dans l'habitacle IAQS (Interior Air Quality System) avec filtre actif

Préchauffage ou pré-refroidissement de l'habitacle, y compris chauffage des sièges avant et du volant

Essuie-glace avant avec gicleurs de lave-glace intégrés

Capteur de pluie avec niveau de sensibilité réglable

### INTÉRIEUR

Sellerie en textile City Canvas

Sièges confort à l'avant avec réglage manuel de la hauteur et de la longueur et allonge du coussin d'assise à commande manuelle

Coussin d'assise du siège conducteur à inclinaison réglable

Support lombaire avant à commande électrique en 4 positions

Sièges arrière avec accoudoir central avec porte-gobelets, trappe pour le chargement d'objets longs et dossier rabattable en deux parties 60/40

Console centrale avant Charcoal avec accoudoir et grand compartiment de rangement, deux porte-gobelets et deux compartiments de rangement ouverts

Finition High Gloss Black de la console centrale et des contours de l'écran central et des buses d'aération avant

Incrustations en Charcoal Origin dans le tableau de bord et les portes avant

Éclairage intérieur Plus, incluant miroirs de courtoisie éclairés avant, liseuses à l'avant, éclairage d'ambiance à l'avant et éclairage de plancher à l'avant

Révêtement noir du ciel de toit

Rétroviseur intérieur avec fonction anti-éblouissement automatique

Volant sport noir gainé de simili-cuir avec incrustation Silk Metal

Pommeau de levier de vitesses sport noir en simili-cuir

Seuils de portes en aluminium Recharge à l'avant

Tapis de sol en textile à l'avant et à l'arrière en Charcoal Melange

## ÉQUIPEMENTS DE SÉRIE CORE

### POLYVALENCE

Frunk: compartiment de coffre avant de 31 litres

Bacs de portes avant très spacieux

2 connexions USB-C à l'avant de la console centrale et 2 à l'arrière

Bac à déchets amovible avec couvercle dans la console centrale

Porte-ticket du côté conducteur du pare-brise

Crochet pliable dans le couvercle de la boîte à gants pour attacher de petits sacs

Poches de rangement à l'arrière des sièges avant

Plancher de chargement entièrement plat lorsque le dossier de la banquette est rabattu

Cache-bagages rigide et amovible pouvant être rangé sous le plancher du compartiment à bagages

Espace de rangement sous le plancher du compartiment à bagages

Quatre fixe-sacs à provisions et quatre oeillets de retenue de charge rabattables dans le compartiment à bagages

### MULTIMÉDIA & CONNECTIVITÉ

Écran d'information du conducteur 12,3" de nouvelle génération avec deux nouveaux modes d'affichage: Calm et Navi

Écran tactile central 9" pour commander la plupart des fonctions

Système d'infodivertissement avec Google Services | 4 ans d'abonnement inclus pour profiter des différents services

- Google Maps: navigation et localisation des bornes de chargement publiques directement sur l'écran central

- Google Assistant: commande vocale et planification d'itinéraire avec « Hey Google »

- Google Play Store: divertissement avec accès à un éventail d'applications existantes et à venir dans la voiture, comme Spotify®

Services Volvo Cars pour assistance routière via Volvo Assistance | Services confort via l'app Volvo Cars pour smartphone: (dé)verrouiller et retrouver la voiture, envoyer la destination au système de navigation, journal de bord du véhicule, consulter le tableau de bord, recevoir les avertissements, alerte en cas d'intrusion, programmation/activation du chauffage de stationnement | Abonnement de quatre an inclus

Service d'assistance intégré avec fonction E-Call et service SOS d'aide pour les situations d'urgence

Intégration pour smartphone (Apple CarPlay®) | Accès à des apps de développeurs tiers comme Spotify®, Waze®, Google Maps® et WhatsApp®

Système de recharge sans fil pour smartphone situé dans le compartiment de rangement avant (technologie d'induction électromagnétique)

Système audio High Performance avec 8 haut-parleurs (1 full-range et 1 air woofer sous le pare-brise, 2 tweeters à l'avant et 4 mid-range avant et arrière) et amplificateur High Performance 250W

Commandes intégrées au volant pour l'écran conducteur, le régulateur de vitesse, l'audio, le téléphone, le système de navigation et les commandes vocales

DAB+ (Digital Audio Broadcasting)

### EXTÉRIEUR

Câble de recharge triphasé 16A mode 3 avec prise Mennekes (pour borne de recharge), 6 m

Câble de recharge 10A avec prise Schuko (pour usage domestique), longueur 7 m

Prise de chargement dans l'aile arrière gauche

Chargeur embarqué de 11 kW (convertisseur de courant alternatif en courant continu)

Calandre fermée réalisée dans la couleur de la carrosserie

Phares LED avec feux de jour en forme de T intégrés, réglage automatique de la hauteur, Active High Beam (basculement automatique entre feux de croisement et feux de route) et Volvo Safety Lights (allumage automatique des feux de croisement)

Jantes en alliage 19" à 5 branches Black/Diamond Cut

Pneus Recharge™ 4 saisons, dimensions 235/50 R19 à l'avant, 255/45 R19 à l'arrière

Châssis Dynamic

Passages de roues et pièces de carrosserie inférieures en plastique Matt Black

Rétroviseurs extérieurs chauffants et rabattables électriquement avec clignotant LED intégré. Avec fonction anti-éblouissement automatique

Toit et coques de rétroviseurs en couleur contrastante Solid Black (pas d'application avec Silver Dawn Metallic, et en couleur Onyx Black avec la couleur extérieure Onyx Black Metallic)

Garniture High Gloss Black de la partie inférieure des vitres latérales

Plaques de protection décoratives avant et arrière en finition Glossy Black

Rails de toit intégrés Glossy Black

Emblème Recharge en relief sur le montant du toit arrière et emblème Recharge ou Recharge Twin à l'arrière

Park Assist Camera à l'arrière

Aide au stationnement Park Assist à l'avant et à l'arrière



## NIVEAUX D'ÉQUIPEMENTS

### PLUS

Comprend l'équipement XC40 Core complété par l'équipement Plus spécifique

---

Sièges avant chauffants

---

Volant chauffant

---

Pompe à chaleur pour la climatisation

---

Air purifiant (incl. Advanced filter, Air Quality System et capteur PM 2.5) pour éliminer jusqu'à 80% de toutes les particules nocives PM 2.5 et le pollen de l'air dans la voiture. Contrôle et statistiques via l'écran central ou l'app Volvo Cars.

---

Système d'alarme Volvo Guard avec capteur de mouvements et d'inclinaison

---

Plancher de chargement pliable multifonction avec fixe-sacs à provisions

---

Filet de sécurité en nylon entre les sièges arrière et le compartiment à bagages

---

Keyless Entry: (dé)verrouillage passif, ouverture/fermeture du hayon sans les mains (par un mouvement du pied sous le pare-chocs arrière), éclairage d'entrée LED et éclairage dans les poignées de portes

---

Hayon à commande électrique

---

Adaptive Cruise Control qui peut vous aider à maintenir une certaine distance avec la voiture qui vous précède à toutes les vitesses

---

Pilot Assist qui, combiné à l'Adaptive Cruise Control, vous permet de bénéficier d'un agréable soutien au niveau de la direction jusqu'à une vitesse de 130 km/h. Inclut également la fonction Emergency Stop Assist qui peut faire ralentir la voiture jusqu'à l'arrêt en absence de réaction du conducteur après différents signaux d'avertissement

---

Systèmes de sécurité intelligents qui vous avertissent, voire même interviennent en cas de risque d'accident hors de votre champ de vision, incluant BLIS (Blind Spot Information System, surveillance d'angle mort avec assistance de direction), Rear Collision Warning (avertissement de collision par l'arrière, avec freinage d'urgence automatique), Cross Traffic Alert (détection des véhicules arrivant sur le côté durant une marche arrière, avec freinage d'urgence automatique) et Prepared Front Safety Belts (tendeurs électriques de ceintures de sécurité avant)

---

### ULTIMATE

Comprend l'équipement XC40 Plus complété par l'équipement Ultimate spécifique

---

Siège conducteur à commande électrique avec fonction de mémoire pour la position d'assise et les rétroviseurs extérieurs

---

Siège passager avant à commande électrique

---

Appuie-tête arrière rabattables électriquement

---

Système audio Harman Kardon avec 13 haut-parleurs (1 full-range, 1 air woofer sous le pare-brise, 2 tweeters, 4 mid-range, 2 woofers, 2 full-range surround et 1 subwoofer ventilé) et amplificateur 660W

---

Park Assist Camera à 360° avec vue du dessus

---

Aide au stationnement Park Assist à l'avant, à l'arrière et sur les côtés

---

Toit ouvrant panoramique avec rideau pare-soleil intégré à commande électrique

---

Phares antibrouillard LED









---

Lave-phares à haute pression

---



## EXTÉRIEUR

		Prix catalogue € hors TVA	Prix catalogue € TVA incl.	CORE	PLUS	ULTIMATE
<b>NIET-METAALKLEUR*</b>						
	626 Cloud Blue	739,67	<b>858</b>	O	O	O
<b>METAALKLEUREN*</b>						
	735 Silver Dawn Metallic	0,00	<b>0</b>	●	●	●
	707 Crystal White Pearl	739,67	<b>858</b>	O	O	O
	717 Onyx Black Metallic	739,67	<b>858</b>	O	O	O
	733 Sage Green Metallic	739,67	<b>858</b>	O	O	O
	734 Fjord Blue Metallic	739,67	<b>858</b>	O	O	O
	736 Bright Dusk Metallic	739,67	<b>858</b>	O	O	O
	740 Vapour Grey Metallic	739,67	<b>858</b>	O	O	O

\*Toit Solid Black sauf avec la couleur Onyx Black Metallic (toit Onyx Black) et la couleur Silver Dawn Metallic (toit Silver Dawn)

O = Option | ● Compris dans le niveau d'équipement

## INTÉRIEUR

		Prix catalogue € hors TVA	Prix catalogue € TVA incl.	CORE	PLUS	ULTIMATE
<b>SIÈGES CONFORT, TEXTILE CITY CANVAS</b>						
<b>R780</b>	Couleur de base de l'intérieur: Charcoal Couleur des sièges: Charcoal Couleur du revêtement du ciel de toit: Charcoal Incrustations tableau de bord et portes avant: Origin (Charcoal)	0,00	0	●	●	●
<b>SIÈGES CONFORT, MICROTECH/TEXTILE OPEN GRID</b>						
<b>RN80</b>	Couleur de base de l'intérieur: Charcoal Couleur des sièges: Charcoal Couleur du revêtement du ciel de toit: Charcoal Incrustations tableau de bord et portes avant: Topography avec rétroéclairage Éclairage intérieur Pro: entre autres miroirs de courtoisie éclairés, liseuses à l'avant et à l'arrière, éclairage du plancher à l'avant, éclairage du compartiment à bagages et éclairage d'ambiance à l'avant et à l'arrière	1.570,25	1.821	○	○	○
<b>SIÈGES CONFORT, TEXTILE NUBUCK/MICROTECH CONNECT</b>						
<b>R980</b>	Couleur de base de l'intérieur: Charcoal Couleur des sièges: Charcoal Couleur du revêtement du ciel de toit: Charcoal Incrustations tableau de bord et portes avant: Topography avec rétroéclairage Éclairage intérieur Pro: entre autres miroirs de courtoisie éclairés, liseuses à l'avant et à l'arrière, éclairage du plancher à l'avant, éclairage du compartiment à bagages et éclairage d'ambiance à l'avant et à l'arrière	1.322,31	1.534	○	○	○
<b>Y980*</b>	Couleur de base de l'intérieur: Charcoal/Fjord Blue Couleur des sièges: Charcoal Couleur du revêtement du ciel de toit: Charcoal Incrustations tableau de bord et portes avant: Topography avec rétroéclairage Couleur des tapis: Fjord Blue Éclairage intérieur Pro: entre autres miroirs de courtoisie éclairés, liseuses à l'avant et à l'arrière, éclairage du plancher à l'avant, éclairage du compartiment à bagages et éclairage d'ambiance à l'avant et à l'arrière	1.528,93	1.774	○	○	○
<b>SIÈGES CONFORT, LAINES MÉLANGÉES</b>						
<b>R820</b>	Couleur de base de l'intérieur: Charcoal Couleur de base du volant: Charcoal Couleur des sièges: Midnight Zink Couleur du revêtement du ciel de toit: Charcoal Incrustations tableau de bord et portes avant: Topography avec rétroéclairage Pommeau de levier de vitesses en cristal Éclairage intérieur Pro: entre autres miroirs de courtoisie éclairés, liseuses à l'avant et à l'arrière, éclairage du plancher à l'avant, éclairage du compartiment à bagages et éclairage d'ambiance à l'avant et à l'arrière	1.900,83	2.205	○	○	○

\*Pas avec la couleur Sage Green Metallic (733)

○ = Option | ● Compris dans le niveau d'équipement





R780



RN80



R980



Y980



## JANTES

		Prix catalogue € hors TVA	Prix catalogue € TVA incl.	CORE	PLUS	ULTIMATE
<b>JANTES EN ALLIAGE 19"</b>						
	- 19" à 5 branches Black/Diamond Cut Pneus Recharge™ 4 saisons 235/50 R19 à l'avant, 255/45 R19 à l'arrière Classe de pneu A	0,00	0	●	●	●
<b>JANTES EN ALLIAGE 20"</b>						
	1185 20" à 5 branches Glossy Black/Diamond Cut Pneus Recharge™ 4 saisons 235/45 R20 à l'avant, 255/40 R20 à l'arrière Classe de pneu A	553,72	642	O	O	O

O = Option | ● Compris dans le niveau d'équipement

## OPTIONS

		Prix catalogue € hors TVA	Prix catalogue € TVA incl.	CORE	PLUS	ULTIMATE
<b>EXTÉRIEUR &amp; ÉCLAIRAGE</b>						
1170	Phares Full LED à technologie Pixel, feux de jour en forme de T intégrés et Adaptive High Beam: chaque phare inclut 84 LED pixels qui s'allument et s'éteignent indépendamment afin d'optimiser la forme du faisceau sans éblouir les autres usagers de la route	950,41	1.102	-	-	O
179	Vitres arrière surteintées	330,58	383	O	O	O
<b>POLYVALENCE</b>						
1028	Crochet d'attelage rétractable à commande semi-automatique, avec prise à 13 broches (système Trailer Stability Assist compris)	950,41	1.102	O	O	O

O = Option | - = Non disponible



## PACKS D'OPTIONS ET D'ACCESSOIRES

	Prix catalogue € hors TVA	Prix catalogue € TVA incl.	CORE	PLUS	ULTIMATE
<b>DRIVER ASSIST PACK</b>					
132   Driver Assistance: inclut l'Adaptive Cruise Control (régulateur adaptatif de vitesse) et le Pilot Assist. La technologie Pilot Assist vous permet d'apprécier une conduite tout en souplesse sur (auto)routes avec marquage latéral au sol jusqu'à une vitesse de 130 km/h. . Inclut également la fonction Emergency Stop Assist qui peut faire ralentir la voiture jusqu'à l'arrêt en absence de réaction du conducteur après différents signaux d'avertissement					
603   Driver Awareness: système de sécurité intelligent qui vous avertit, voire même intervient en cas de risque d'accident hors de votre champ de vision, incluant BLIS (Blind Spot Information System, surveillance d'angle mort avec assistance de direction), Rear Collision Warning (avertissement de collision par l'arrière, avec freinage d'urgence automatique), Cross Traffic Alert (détection des véhicules arrivant sur le côté durant une marche arrière, avec freinage d'urgence automatique) et Prepared Front Safety Belts (tendeurs électriques de ceintures de sécurité avant)					
P0005	950,41	<b>1.102</b>	O	●	●
<b>WINTER PACK</b>					
11   Sièges avant chauffants					
869   Volant chauffant					
1092   Pompe à chaleur pour la climatisation					
P0008	826,45	<b>959</b>	O	●	●
<b>PROTECTION PACK</b>					
A00112   Tapis de coffre moulé avec bords rehaussés					
A00492   Tapis de sol en caoutchouc à l'avant et l'arrière					
A00217   Écrous antivol de roues					
PA001	239,67	<b>278</b>	O	O	O
<b>TRAVEL PACK</b>					
A00104   Barres de toit transversales en aluminium					
A00111   Kit antivol - one key system					
A01241   Coffre de toit 'Travel Active 500', noir brillant (500L, 215x92x44 cm)					
PA002	913,22	<b>1.059</b>	O	O	O
<b>BICYCLE PACK</b>					
A00104   Barres de toit transversales en aluminium					
A00111   Kit antivol - one key system					
A00025   Porte-vélo avec fixation au cadre (en aluminium) sur barres de toit, pour 1 vélo					
PA004	363,64	<b>422</b>	O	O	O
<b>CONVENIENCE PACK</b>					
A00087   Porte-lunettes					
A00761   Coussin pour la nuque en laine (de couleur Charcoal)					
A00106   Filet d'arrimage pour compartiment à bagages					
A01247   Sac de rangement pour câble de recharge					
PA006	161,16	<b>187</b>	O	O	O

O = Option | ● Compris dans le niveau d'équipement

## ACCESSOIRES

		Prix catalogue € hors TVA	Prix catalogue € TVA incl.	CORE	PLUS	ULTIMATE
<b>RECHARGE</b>						
A01230	Borne de recharge (jusqu'à 22 kW) installation standard incluse*	1.896,69	<b>2.200</b>	0	0	0
A01150	Câble de recharge monophasé 10A avec prise Schuko (pour usage domestique), 7 mètres	342,98	<b>398</b>	0	0	0
A01354	Câble de recharge triphasé 16A avec prise CEE (pour prise industrielle rouge à cinq broches), 6 mètres	429,75	<b>499</b>	0	0	0
A01152	Câble de recharge monophasé 16A avec prise CEE (pour prise industrielle bleue à trois broches), 7 mètres	342,98	<b>398</b>	0	0	0
A01355	Câble de recharge triphasé 16A mode 3 (type 2) avec prise Mennekes (pour borne de recharge), 3 mètres	342,98	<b>398</b>	0	0	0
A01154	Câble de recharge monophasé 16A mode 3 (type 2) avec prise Mennekes (pour borne de recharge), 7 mètres	342,98	<b>398</b>	0	0	0
A01247	Sac de rangement pour le câble de recharge	53,72	<b>62</b>	0	0	0
<b>COMPARTIMENT À BAGAGES</b>						
A00112	Tapis de coffre moulé avec bords rehaussés	119,83	<b>139</b>	0	0	0
A00382	Tapis de coffre réversible et pliable	169,42	<b>197</b>	0	0	0
A00106	Filet d'arrimage pour compartiment à bagages	53,72	<b>62</b>	0	0	0
A00189	Grille de séparation d'habitacle en acier entre le compartiment à bagages et la banquette arrière	239,67	<b>278</b>	0	0	0
<b>CONFORT</b>						
A00492	Tapis de sol en caoutchouc à l'avant et l'arrière	111,57	<b>129</b>	0	0	0
A00744	Pare-soleil pour pare-brise	111,57	<b>129</b>	0	0	0
A00087	Porte-lunettes	45,45	<b>53</b>	0	0	0
A00530	Cendrier	33,06	<b>38</b>	0	0	0
A00761	Coussin pour la nuque en laine (de couleur Charcoal)	53,72	<b>62</b>	0	0	0
A00763	Coussin pour la nuque en Nubuck (de couleur Blond)	53,72	<b>62</b>	0	0	0
A00769	Coussin en laine (de couleur Charcoal)	53,72	<b>62</b>	0	0	0
A01237	Porte-tablette	219,01	<b>254</b>	0	0	0
<b>DESIGN</b>						
A00853	Béquet de toit	392,56	<b>455</b>	0	0	0
A00594	Baguette de coffre éclairée, Charcoal	392,56	<b>455</b>	0	0	0
<b>POLYVALENCE</b>						
A00463**	Préparation pour montage crochet d'attelage en accessoire	0,00	<b>0</b>	0	0	0
	Crochet d'attelage rétractable à commande semi-automatique, avec prise à 13 broches (système Trailer Stability Assist compris)	950,41	<b>1.102</b>	0	0	0
A01238	Porte-vélos pliable sur crochet d'attelage, pour deux vélos (Fix4Bike)	652,89	<b>757</b>	0	0	0
A01239	Porte-vélos sur crochet d'attelage pour trois vélos (Fix4Bike)	673,55	<b>781</b>	0	0	0
A00017	Adaptateur pour vélo supplémentaire (uniquement en combinaison avec A01239)	119,83	<b>139</b>	0	0	0
A00104	Barres de toit transversales en aluminium	239,67	<b>278</b>	0	0	0
A01240	Coffre de toit 'Travel 400', noir brillant (400L, 175x87x46 cm)	632,23	<b>733</b>	0	0	0
A01241	Coffre de toit 'Travel Active 500', noir brillant (500L, 215x92x44 cm)	719,01	<b>834</b>	0	0	0
A01399	Coffre de toit 'Travel Premier 430', noir brillant, avec éclairage intérieur LED (430L, 223x94x30 cm)	913,22	<b>1.059</b>	0	0	0
A00221	Porte-skis (4 paires de skis), pour montage sur barres de toit	152,89	<b>177</b>	0	0	0
A00219	Porte-skis (6 paires de skis), pour montage sur barres de toit	198,35	<b>230</b>	0	0	0
A01143	Porte-skis avec glissière, pour montage sur barres de toit	173,55	<b>201</b>	0	0	0
A00025	Porte-vélo avec fixation au cadre (en aluminium) sur barres de toit, pour 1 vélo	119,83	<b>139</b>	0	0	0
A00111	Kit antivol - one key system	53,72	<b>62</b>	0	0	0
<b>SÉCURITÉ ENFANT</b>						
A00096	Housse de protection anti-salissures	53,72	<b>62</b>	0	0	0
A01000	Siège enfant easy-access i-Size avec fixation Isofix (0-18 kg) orienté dos à la route	595,04	<b>690</b>	0	0	0
A00328	Siège enfant groupe 1/2 (9-25 kg) orienté dos à la route	342,98	<b>398</b>	0	0	0
A00379	Rehausseur avec dossier amovible en laine (15-36 kg)	219,01	<b>254</b>	0	0	0
A00329	Siège enfant groupe 2/3 (15-36 kg) avec fixation Isofix	285,12	<b>331</b>	0	0	0

\* Prix indicatif pour borne de recharge avec 1 câble fixe de 5 m ou prise et avec un module d'équilibrage de charge. Une installation standard comprend un contrôle de l'installation par téléphone, un montage mural ou sur poteau (travaux de terrassement de 1 m maximum), un différentiel, des fusibles, un câble de 10 m, un câble de données de 10 m, un tuyau de 10 m, si nécessaire une petite boîte à fusibles supplémentaire, des explications, la livraison d'un schéma unifilaire, un contrôle légal. Cette installation ne comprend pas de travaux de démolition et d'excavation. Prix définitif via une offre sur mesure fondée sur une visite sur place.

\*\* Accessoires qui ont un impact sur le poids et l'aérodynamique de la voiture, et par conséquent, sur la consommation électrique et l'autonomie mesurées selon la WLTP.

O = Option

## ACCESSOIRES

		Prix catalogue € hors TVA	Prix catalogue € TVA incl.	CORE	PLUS	ULTIMATE
<b>SÉCURITÉ &amp; PROTECTION</b>						
A01251	Mini télécommande 'Sport Key'	169,42	<b>197</b>	0	0	0
A00604	Harnais pour chien	111,57	<b>129</b>	0	0	0
A00217	Écrous antivol de roues	53,72	<b>62</b>	0	0	0
A00164**	Bavettes avant	74,38	<b>86</b>	0	0	0
A00165**	Bavettes arrière	74,38	<b>86</b>	0	0	0
A00228	AutoSock (chaussettes à neige)	99,17	<b>115</b>	0	0	0
A00227	Chaînes à neige Centrax (pour les roues 19" et 20")	326,45	<b>379</b>	0	0	0
<b>ROUES</b>						
A01311	Roues hiver 19", 5 doubles branches Black Diamond Cut avec pneus hiver 235/50 R19 - 255/45 R19	2.272,73	<b>2.636</b>	0	0	0
A01312	Roues hiver 20", 5 branches Black Diamond Cut avec pneus hiver 235/45 R20 - 255/40 R20	2.603,31	<b>3.020</b>	0	0	0

\*\* Accessoires qui ont un impact sur le poids et l'aérodynamique de la voiture, et par conséquent, sur la consommation électrique et l'autonomie mesurées selon la WLTP.

O = Option



## EXTENDED SERVICES

### VOLVO CAR EXTENDED WARRANTY

#### Rouler l'esprit tranquille

Quand vous achetez une Volvo, vous choisissez la qualité supérieure, la sécurité et la fiabilité. Non seulement pour la qualité du véhicule, mais aussi parce que votre distributeur Volvo vous offre le meilleur service.

Volvo Car Extended Warranty vous protège des frais de réparation imprévus. Ainsi, vous pouvez encore prolonger de 2 ans la couverture pour continuer à rouler sans souci avec votre Volvo, et ce, même après l'expiration de la garantie d'usine Volvo de 3 ans.

Une prolongation de la garantie d'usine vous préserve de dépenses élevées en cas de pannes imprévues.



#### GARANTIE DE LIQUIDITÉS/ PAIEMENT EN CAS DE RÉPARATION

Prise en charge totale des coûts de réparation au-delà de la garantie d'usine

#### VALABLE DANS TOUTE L'EUROPE

Qui plus est, la garantie prolongée peut être transférée au propriétaire suivant

#### UTILISATION DE PIÈCES D'ORIGINE VOLVO

Et réparation par des techniciens formés par Volvo : votre Volvo reste dans une condition optimale

	Prix catalogue € hors TVA	Prix catalogue € TVA incl.	
<b>EXTENDED WARRANTY</b>			
A00139 Volvo Car Extended Warranty + 1 an, limitée à 200.000 km	392,56	<b>455</b>	O
A00140 Volvo Car Extended Warranty + 2 ans, limitée à 200.000 km	764,46	<b>887</b>	O

O = Option

## DELIVERY PACK

### VOLVO CAR DELIVERY PACK

Profitez de votre **livraison sur mesure**

La remise d'une voiture neuve est un moment spécial. Et Volvo rend ce moment encore plus spécial. Avec le Delivery Pack, nous assurons un dévoilement personnalisé de votre nouvelle Volvo suivi d'une explication détaillée pendant et après la livraison. Bien entendu, nous veillons à ce que votre voiture soit entièrement en état de rouler et équipée pour profiter immédiatement de l'expérience Volvo.



- 5 gilets de sécurité réfléchissants
  - triangle de signalisation
  - extincteur
- plaque d'immatriculation avant

- batterie chargée à min 80%
  - explication approfondie de la voiture
- connexion à l'app Volvo Cars

- livraison sous toile et avec une pancarte personnalisée
- 1 heure d'échange pour répondre à toutes vos questions ultérieurement

Prix catalogue  
€ hors TVA

Prix catalogue  
€ TVA incl.

#### DELIVERY PACK

DELIV01 Volvo Car Delivery Pack

371,90

431

## SPÉCIFICATIONS TECHNIQUES

MOTEUR	Recharge	Recharge Extended Range	Recharge Twin
Code moteur	E400V16 (EP)	E400V8 (EH)	E400V12 (ER)
Type moteurs	Un moteur électrique	Un moteur électrique	Deux moteurs électriques
Batterie moteurs électriques	Lithium-ion	Lithium-ion	Lithium-ion
Capacité énergétique de la batterie (nominale) kWh	69	82	82
Capacité énergétique de la batterie (utile) kWh	66	79	79
Puissance max. kW/ch (moteur arrière)	175/238	185/252	190/258
Puissance max. kW/ch (moteur avant)	-	-	110/150
Couple max. Nm (moteur arrière)	420	420	420
Couple max. Nm (moteur avant)	-	-	250
Norme d'émissions	EURO 6d	EURO 6d	EURO 6d
<b>TRANSMISSION</b>			
Motricité	Propulsion	Propulsion	AWD
Boîte de vitesses	Single-speed	Single-speed	Single-speed
<b>PERFORMANCES</b>			
Accélération 0-100 km/h (sec)	7,3	7,3	4,8
Vitesse de pointe (km/h)	180	180	180
<b>RECHARGE</b>			
Charge en courant alternatif, maximum (kW)	11	11	11
Charge en courant continu, maximum (kW)	135	205	205
Temps de charge monophasé courant alternatif, de 0 à 100% (32A/16A/10A) 230V (heures)	11/21/35	13/25/42	13/25/42
Temps de charge triphasé courant alternatif, de 0 à 100% (16A/10A) (heures)	7/12	8/15	8/15
Temps de charge courant continu, de 10 à 80% (avec chargeur rapide de 200 kW/150 kW/50 kW) (minutes)	-/34/62	28/29/68	28/29/68
<b>CONSOMMATION ET AUTONOMIE SELON WLTP</b>			
Consommation d'énergie électrique (combinée) kWh/100 km	16,7-17,4	16,7-17,4	17,7-18,3
Autonomie en mode électrique (combinée) km	475-459	572-550	535-518
<b>POIDS ET MESURES</b>			
Poids à vide (kg)	1.959	2.001	2.092
Masse du véhicule en ordre de marche (kg)	2.040	2.075	2.170
Masse en charge maximale techniquement admissible (kg)	2.470	2.520	2.650
Masse tractable maximale freinée/non freinée (kg)	1.500/750	1.500/750	1.800/750
Charge maximale admissible sur le toit (kg)	75	75	75
Volume de chargement total avec dossier de banquette rabattu ISO V214-1 (V209 inclus) (litres)	1.295	1.295	1.295
Volume de chargement compartiment à bagages ISO V214-2 (V209 inclus) (litres)	545	545	545
Volume de chargement sous cache-bagages ISO V211-2 (V209 inclus) (litres)	419	419	419
Volume de chargement sous plancher de coffre ISO V209 (litres)	68	68	68

AWD = quatre roues motrices

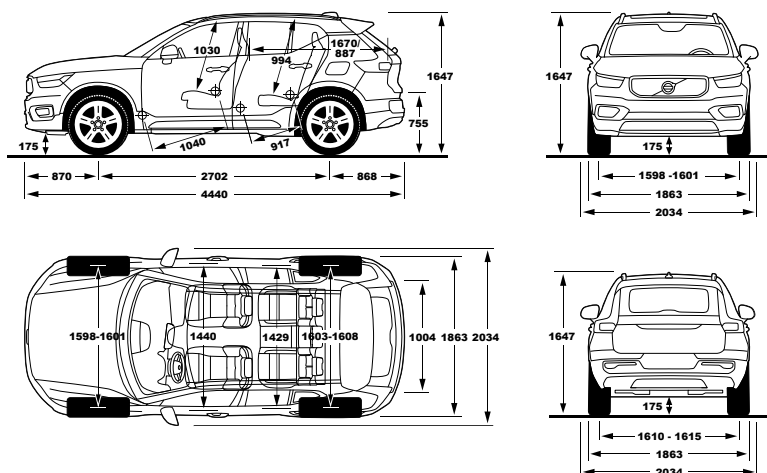

### DIMENSIONS

#### EXTÉRIEUR

Longueur x largeur x hauteur (conducteur inclus)	444,0 x 187,3 x 165,1 cm
Empattement	270,2 cm
Voie avant	160,1 cm
Voie arrière (avec jantes 19"/avec jantes 20")	161,5/161,0 cm
Rayon de braquage entre bordures	11,4 m
Garde au sol (conducteur inclus) / Profondeur de qué	17,5/45,0 cm

#### INTÉRIEUR

Garde au toit avec toit ouvrant avant/arrière	95,5 cm/97,4 cm
Garde au toit sans toit ouvrant avant/arrière	99,1 cm/99,4 cm
Espace aux épaules avant/arrière	144,0/142,9 cm
Espace aux jambes avant/arrière	104,0/91,7 cm
Longueur compartiment à bagages sièges arrière-hayon	88,7 cm
Longueur compartiment à bagages sièges avant-hayon	167,0 cm
Hauteur compartiment à bagages	74,6 cm
Hauteur de levage	75,5 cm
Largeur compartiment à bagages entre logements de roues	100,4 cm
Largeur ouverture hayon min./max.	94,7/105,9 cm



## OFFRE VOLVO CARE POUR VOLVO RECHARGE PURE ELECTRIC

L'offre Volvo Care 'Service & Maintenance for Volvo Recharge Pure Electric' est incluse\* à l'achat de toute nouvelle Volvo entièrement électrique. Cette page décrit les pièces et les services inclus dans le programme d'entretien et de maintenance pour ces véhicules.

L'offre Volvo Care 'Service & Maintenance for Volvo Recharge Pure Electric' s'applique pour une période de **5 ans à compter de la date de livraison ou 150.000 km** (à la première échéance atteinte). Le propriétaire du véhicule peut faire entretenir sa Volvo Recharge Pure Electric aux intervalles d'entretien prévus dans n'importe quel atelier Volvo agréé en Belgique ou au Grand-Duché de Luxembourg.

Nos techniciens formés en interne par Volvo assurent l'entretien de la voiture et la maintiennent en parfait état. Ils effectuent aussi le *health-check* du véhicule et vérifient qu'elle est équipée des derniers logiciels.

Les conditions générales détaillées qui s'appliquent à cette offre Volvo Care 'Service & Maintenance for Volvo Recharge Pure Electric', y compris ses restrictions, seront communiquées au premier propriétaire du véhicule par le distributeur Volvo qui le lui livre. Celles-ci restent valables dans la limite de durée et de kilométrage spécifiée, même s'il y a eu un changement de propriétaire.

L'offre Volvo Care 'Service & Maintenance for Volvo Recharge Pure Electric' s'applique pour les véhicules spécifiés en page 3 de cette liste de prix, et pour une période de **5 ans à compter de la date de livraison ou 150.000 km** (à la première échéance atteinte). L'offre Volvo Care 'Service & Maintenance for Volvo Recharge Pure Electric' couvre les entretiens réguliers, tous les **24 mois ou 30.000 km** (à la première échéance atteinte), et comprend le remplacement des pièces d'usure énumérées ci-dessous.

- entretiens d'origine 'Volvo Car Genuine Service' aux intervalles d'entretien prévus
  - health-check
  - remplacement du filtre à air
  - application du produit d'étanchéité des pneus à l'intervalle prescrit
  - nettoyage des capteurs et des caméras des systèmes de sécurité sous le pare-brise
  - mises à jour du logiciel
- **Inclut** le remplacement des pièces d'usure suivantes : plaquettes et disques de freins (si nécessaire) et balais d'essuie-glace (1x par an).
  - **N'inclut pas** le remplacement des pièces d'usure non explicitement mentionnées ci-dessus.

\* Les véhicules Volvo ayant des programmes d'entretien spécifiques (tels que les taxis, les véhicules de police ou les véhicules ayant d'autres utilisations spécifiques) ne sont pas éligibles à l'offre Volvo Care 'Service & Maintenance for Volvo Recharge Pure Electric' présentée ci-dessus.

Le programme d'entretien 'Volvo Car Genuine Service' peut être modifié par Volvo Cars, à condition que cette modification n'affecte pas l'application de la garantie Volvo Cars ou n'affecte pas les droits du propriétaire du véhicule en vertu de l'offre Volvo Care.

L'ajout des pièces d'usure dans l'offre Volvo Care 'Service & Maintenance for Volvo Recharge Pure Electric' n'affecte pas la référence à 'l'usure' dans le Carnet d'Entretien et de Garantie.

L'offre Volvo Care 'Service & Maintenance for Volvo Recharge Pure Electric' est soumise aux conditions générales concernant le service et la maintenance. Si vous avez des questions à ce sujet, veuillez contacter nos distributeurs Volvo.

### CONDITIONS GÉNÉRALES DE L'OFFRE VOLVO CARE 'SERVICE & MAINTENANCE FOR VOLVO RECHARGE PURE ELECTRIC'

#### 1. Application des conditions

Les présentes conditions générales de l'offre Volvo Care 'Service & Maintenance for Volvo Recharge Pure Electric' sont valables pour les véhicules Volvo neufs, entièrement électriques. Ces conditions font partie du contrat d'achat du véhicule. Que le véhicule ait été acheté auprès d'une entité de Volvo Car Corporation ou d'un distributeur Volvo, la société nationale de vente Volvo ou l'importateur Volvo du pays du premier achat est responsable de ce programme d'entretien.

#### 2. Validité de l'offre Volvo Care 'Service & Maintenance for Volvo Recharge Pure Electric'

a) L'offre Volvo Care 'Service & Maintenance for Volvo Recharge Pure Electric' est valable pour une période limitée définie, comme indiqué précédemment et comprend, le cas échéant, des pièces d'usure définies du véhicule, comme précisé précédemment. Les travaux effectués mais non couverts par l'offre Volvo Care 'Service & Maintenance for Volvo Recharge Pure Electric' resteront sous la responsabilité du client. Lorsque tous les travaux requis auront été effectués ou lorsque la période de validité limitée aura expiré, l'offre Volvo Care 'Service & Maintenance for Volvo Recharge Pure Electric' prendra fin. Le programme d'entretien sera également considéré comme terminé si l'entretien aurait dû être effectué conformément aux intervalles d'entretien prescrits (tels qu'ils figurent dans le manuel du propriétaire et dans le Carnet d'Entretien et de Garantie du véhicule) mais que le véhicule n'a pas été présenté à un atelier Volvo agréé pour effectuer l'entretien d'origine 'Volvo Car Genuine Service'.

b) L'offre Volvo Care 'Service & Maintenance for Volvo Recharge Pure Electric' est associée au marché sur lequel elle a été vendue à l'origine. L'entretien périodique du véhicule selon les intervalles prescrits ne peut être effectué que dans les ateliers Volvo agréés sur ce marché.

c) Volvo Cars a le droit de mettre fin à l'offre Volvo Care 'Service & Maintenance for Volvo Recharge Pure Electric' avec effet immédiat si les circonstances relatives aux activités de Volvo Cars sur le marché concerné changent de manière significative en raison de facteurs indépendants de sa volonté et si ces circonstances rendent très difficile pour Volvo Cars l'exécution de l'offre Volvo Care 'Service & Maintenance for Volvo Recharge Pure Electric'. Chaque partie peut mettre fin à l'offre Volvo Care 'Service & Maintenance for Volvo Recharge Pure Electric' avec effet immédiat si l'autre partie commet un manquement grave ou répété à ses obligations en vertu des présentes conditions générales.

#### 3. Obligations en tant que propriétaire

L'entretien périodique du véhicule doit être effectué conformément aux recommandations de Volvo Cars. L'entretien d'origine 'Volvo Car Genuine Service' aux intervalles prescrits dépend du moment et du kilométrage annuel et peut être effectué

à des intervalles différents. La validité de l'offre Volvo Care 'Service & Maintenance for Volvo Recharge Pure Electric' exige en outre de la part du propriétaire du véhicule :

a) De conduire, entretenir et gérer le véhicule conformément aux instructions reprises dans le manuel du propriétaire du véhicule (la version étendue étant entre autres disponible sur [volvocars.com](http://volvocars.com)) et le Carnet d'Entretien et de Garantie (ce livret étant inclus avec les documents du véhicule).

b) D'effectuer des contrôles de routine du niveau des fluides dans le véhicule entre les intervalles d'entretien recommandés et, si nécessaire, de les remplir à ses propres frais.

c) De livrer le véhicule, à ses propres frais, à un atelier Volvo agréé pour qu'il soit entretenu conformément aux intervalles d'entretien spécifiés dans le manuel du propriétaire et dans le Carnet d'Entretien et de Garantie du véhicule.

#### 4. Transfert de l'offre Volvo Care 'Service & Maintenance for Volvo Recharge Pure Electric'

Si le véhicule est vendu ou autrement transféré à un nouveau propriétaire, l'offre Volvo Care 'Service & Maintenance for Volvo Recharge Pure Electric' suit le véhicule. Tous les services restants du programme de maintenance peuvent ensuite être utilisés par le nouveau propriétaire conformément aux présentes conditions générales.

#### 5. Clause de non-responsabilité

Cette offre Volvo Care 'Service & Maintenance for Volvo Recharge Pure Electric' n'inclut aucune obligation de la part d'un distributeur Volvo ou de Volvo Cars de rembourser le propriétaire du véhicule de quelque manière que ce soit pour les frais, la perte de revenus, la perte de temps ou tout autre dommage causé par le fait que le véhicule soit remis temporairement au réparateur pour l'entretien ou par le fait que le véhicule ne puisse pas être utilisé pendant la période où il a été confié au réparateur pour l'entretien prévu. Aucune disposition des présentes conditions générales ne peut exclure, limiter ou modifier une garantie, un terme ou une condition, un droit ou un recours implicite ou imposé par le droit applicable qui ne peut être légalement exclu ou limité.

#### 6. Droit applicable et litiges

En ce qui concerne les différends relatifs à l'interprétation ou à l'application de l'offre Volvo Care 'Service & Maintenance for Volvo Recharge Pure Electric', les parties s'efforcent de les résoudre d'un commun accord. L'offre Volvo Care 'Service & Maintenance for Volvo Recharge Pure Electric' est régie par les lois du pays du premier achat du véhicule et en cas de litige, les tribunaux nationaux compétents seront compétents.

# V O L V O

Certaines informations de cette brochure peuvent être erronées suite à des adaptations dans les spécifications du produit effectuées après la publication de la brochure, comme notamment les émissions de CO<sub>2</sub> et les données de consommation. Volvo Car Belux se réserve le droit d'effectuer à tout moment et sans notification des modifications au niveau des prix, des couleurs, des matériaux, des spécifications et des modèles. Les images reproduites sont présentées à titre indicatif et peuvent différer du produit réel. Certains équipements, options ou accessoires, décrits ou représentés peuvent être obtenus contre supplément. Tous les prix (catalogue) indiqués dans cette brochure sont des prix de revente recommandés. Le taux de TVA applicable est de 16%. Avant de commander, demandez à votre distributeur Volvo les informations les plus récentes.

Les prix concernant les accessoires s'entendent toujours montage inclus (sauf mention contraire) et Ecotrel (si d'application). Les prix recommandés concernant les kits de roues (qui se composent de 4 roues accessoires complètes avec jantes et pneus) s'entendent toujours contribution environnementale incluse, mais montage et mise à jour du logiciel (le cas échéant) non compris.

Davantage d'informations, de spécifications et de conditions relatives à nos Volvo Car Extended Services sur [volvocars.lu/extendedservices](http://volvocars.lu/extendedservices).

Le prix de la voiture inclut l'accès aux Digital Services suivants pour une période de 4 ans à partir de l'activation de l'abonnement data : Google Assistant, Google Maps, Google Play Store, les fonctions à distance de l'app Volvo Cars et l'utilisation de la data pour les services susmentionnés. Passé ce délai, une prolongation ou un renouvellement payant de l'abonnement sera proposé.

Informations environnementales [AR 19/03/2004] : tout conducteur Volvo qui se respecte donne priorité à la sécurité.  
E.R. : Florent Andrieu - Siège Social : Volvo Car Belgium SA, Avenue John Kennedy 25, B-9000 Gand -  
Siège d'exploitation : Volvo Car Belux - TVA : BE 0420.383.548

VOLVOCARS.LU  
2023 - V05.AM24

