

V O L V O



MADE BY
SWEDEN | BUILT IN
BELGIUM

VOLVO EC40
FULLY ELECTRIC



p 3	Offre Volvo EC40 Fully Electric
p 4-7	Designs
p 8-9	Équipement de série Core
p 10-11	Niveaux d'équipements
p 12-13	Extérieur
p 14-17	Intérieur
p 18	Jantes
p 19	Options
p 20	Packs d'options
p 21	Packs d'accessoires
p 22-23	Accessoires
p 24	Extended Services
p 25	Delivery Pack
p 26	Spécifications techniques
p 27	Volvo Care Offer

OFFRE VOLVO EC40 FULLY ELECTRIC

	Design	Motricité	Puissance ch/kW	Capacité de la batterie nominale/utile kWh	Autonomie électrique jusqu'à km	Consommation électrique kWh/100 km	Puissance max. charge courant continu kW	Prix catalogue € hors TVA	Prix catalogue € TVA incl.
CORE									
Single Motor	Dark	RWD	238/175	70/67	487	16,7	180	44.836,78	52.459
Single Motor Extended Range	Dark	RWD	252/185	82/79	583	16,2	205	47.398,76	55.457
PLUS									
Single Motor	Dark	RWD	238/175	70/67	486	16,8	180	47.109,50	55.118
Single Motor	Black Edition	RWD	238/175	70/67	478	17,0	180	48.183,88	56.375
Single Motor Extended Range	Dark	RWD	252/185	82/79	582	16,3	205	49.671,49	58.116
Single Motor Extended Range	Black Edition	RWD	252/185	82/79	574	16,5	205	50.745,87	59.373
Twin Motor Performance	Dark	AWD	442/325	82/79	552	17,3	205	53.142,56	62.177
Twin Motor Performance	Black Edition	AWD	442/325	82/79	544	17,5	205	54.216,94	63.434
ULTRA									
Single Motor Extended Range	Dark	RWD	252/185	82/79	581	16,3	205	51.985,54	60.823
Single Motor Extended Range	Black Edition	RWD	252/185	82/79	573	16,5	205	53.059,92	62.080
Twin Motor Performance	Dark	AWD	442/325	82/79	551	17,3	205	55.456,61	64.884
Twin Motor Performance	Black Edition	AWD	442/325	82/79	543	17,6	205	56.530,99	66.141

RWD = propulsion | AWD = quatre roues motrices

**ENTRETIEN ET
REPLACEMENT DE
PIÈCES D'USURE***
5 ANS OU 150.000 KM
(à la première échéance atteinte)

**GARANTIE D'USINE
SUR VOTRE VOLVO**
3 ANS OU 100.000 KM
(à la première échéance atteinte)

**GARANTIE D'USINE
SUR LES BATTERIES
HAUTE TENSION****
8 ANS OU 160.000 KM
(à la première échéance atteinte)

* L'offre Volvo Care 'Service & Maintenance for Volvo Fully Electric' s'applique pour les véhicules spécifiés ci-dessus pour une période de **5 ans à compter de la date de livraison ou 150.000 km** (à la première échéance atteinte). L'offre Volvo Care 'Service & Maintenance for Volvo Fully Electric' **couvre les entretiens réguliers, tous les 24 mois ou 30.000 km** (à la première échéance atteinte), **et comprend le remplacement des pièces d'usure énumérées ci-dessous.**

- entretiens d'origine 'Volvo Car Service' aux intervalles d'entretien prévus
- health-check
- remplacement du filtre à air
- application du produit d'étanchéité des pneus à l'intervalle prescrit
- nettoyage des capteurs et des caméras des systèmes de sécurité sous le pare-brise
- mises à jour du logiciel

- **Inclut** le remplacement des pièces d'usure suivantes : plaquettes et disques de freins (si nécessaire) et balais d'essuie-glace (1x par an).
- **N'inclut pas** le remplacement des pièces d'usure non explicitement mentionnées ci-dessus.

Pour obtenir davantage d'informations au sujet de l'offre Volvo Care 'Service & Maintenance for Volvo Fully Electric', rendez-vous à la page 27 de cette liste de prix.

** Les batteries sont soumises à une usure naturelle en fonction de l'âge et de l'utilisation. Si la capacité de la batterie descend en dessous de 70% de l'état d'origine dans les 8 ans à compter de la date de livraison ou 160.000 km (à la première échéance atteinte), la batterie sera remplacée sous garantie.



DESIGNS

DARK

Pour Core, Plus et Ultra

Pare-chocs avant/arrière avec protections décoratives en Glossy Black

Calandre fermée couleur carrosserie

Rétroviseurs en Black

Garniture de la partie inférieure des vitres latérales en High Gloss Black

Jantes 19" à 5 branches en alliage Black/Diamond Cut



Images d'une EC40 Ultra avec équipements optionnels

DESIGNS



DESIGNS

BLACK EDITION

Pour Plus et Ultra

PLUS / ULTRA

Équipement additionnel au design Dark :

	€ hors TVA	€ TVA incl.
Peinture Onyx Black Metallic (717)	739,67	865
Jantes exclusives 20" à 5 branches, en Black	801,65	938
Logo Volvo Iron Mark exclusif à l'avant, en Glossy Black	206,61	242
Logo Volvo en toutes lettres et badges exclusifs à l'arrière, en Glossy Black	206,61	242
VALEUR TOTAL DE L'ÉQUIPEMENT ADDITIONNEL	1.954,55	2.287
AVANTAGE BLACK EDITION	-880,17	-1.030
SUPPLÉMENT DE PRIX POUR BLACK EDITION versus design DARK*	1.074,38	1.257

*Supplément déjà inclus dans les prix par niveau d'équipement mentionnés en page 3.



Images d'une EC40 Ultra Black Edition avec vitres surteintées optionnelles

DESIGNS



ÉQUIPEMENTS DE SÉRIE CORE EC40

CORE

Design	Prix catalogue € hors TVA	Prix catalogue € TVA incl.	Single Motor	Single Motor Extended Range	Twin Motor Performance
Dark	0,00	0	S	S	-

S = De série | - = Non disponible

LA SÉCURITÉ

Contrôle de la stabilité et de la traction : Electronic Stability Control (ESC) incluant Active Yaw Control, Understeer Control Logic, Advanced Stability Control, Roll Stability Control, Driver Steering Recommendation, Dynamic Torque Vectoring, Trailer Stability Assist (en combinaison avec le crochet d'attelage) et Hill Descent Control | Traction Control (TC) incluant Corner Traction Control avec Torque Vectoring | Spin Control incluant Engine Drag Control

Plate-forme avancée ADAS (Advanced Driver Assist System) de capteurs, radars et caméras

Lane Keeping Aid : assistant anti-sortie de voie (actif à partir de 65 km/h) incluant Run-off Road Mitigation : protection anti-sortie de route avec assistance de direction et intervention du freinage (actif entre 65 et 140 km/h)

Oncoming Lane Mitigation : aide le conducteur à éviter les collisions avec des véhicules arrivant en sens inverse, en ajustant automatiquement la direction

Système City Safety : aide le conducteur à éviter ou atténuer des collisions avec d'autres véhicules (aussi ceux venant d'en face aux carrefours), des cyclistes et des piétons (actif jusqu'à une différence de vitesse de 50 km/h, aussi dans l'obscurité), incluant l'assistance au freinage active

Driver Alert Control (DAC) : système de détection et d'avertissement de fatigue

Technologie Connected Safety, incluant Slippery Road Alert et Hazard Light Alert

Freinage automatique après une collision

Système de surveillance de la pression des pneus iTPMS (indirect Tyre Pressure Monitoring System)

Structure Ultra résistante de l'habitacle et du toit réalisée en acier au bore

Colonne de direction rétractable

Déverrouillage automatique après une collision

Ceintures de sécurité avec ajustement de la hauteur à l'avant et avec prétensionneurs et limiteur de force à l'avant et à l'arrière

Airbags frontaux incluant l'airbag genoux conducteur, des airbags latéraux SIPS® et des rideaux gonflables

WHIPS® (Whiplash Injury Protection System) : système de protection contre les blessures dues au coup du lapin grâce aux sièges équipés de dossiers, assises et appuie-tête qui absorbent l'énergie

Brake Pedal Release : relâchement automatique de la pédale de frein en cas d'accident par le biais d'un dispositif pyrotechnique afin d'atténuer les blessures aux pieds, aux jambes et au dos

Feux stop d'urgence

Sécurité enfant sur les portes arrière à commande électrique

Points d'ancrage Isofix pour le siège passager avant et les places aux extrémités de la banquette arrière

Commutateur pour activer/désactiver l'airbag passager avant

Son artificiel externe préventif à basse vitesse AVAS

AIDE AU CONDUCTEUR

Park Assist Camera à l'arrière

Aide au stationnement Park Assist à l'avant et à l'arrière

Cruise control (pas avec l'Adaptive Cruise Control)

Intelligent Speed Assist (ISA)

Road Sign Information (RSI) : affichage des informations des panneaux de signalisation routière

Ready to Drive notification : fonction qui informe le conducteur à l'aide d'une alerte sonore et visuelle lorsqu'il est toujours à l'arrêt dans une file alors que la voiture devant lui a avancé d'une certaine distance/atteint une certaine vitesse

Drive Modes: 2 modes de conduite (Standard/Off-road) pour Single Motor et Single Motor Extended Range

Drive Modes: 3 modes de conduite (Standard/Off-road/Performance) pour Twin Motor Performance

MULTIMÉDIA & CONNECTIVITÉ

Écran d'information du conducteur 12,3" de nouvelle génération avec deux nouveaux modes d'affichage : Calm et Navi

Écran tactile central 9" pour commander la plupart des fonctions

Système audio High Performance avec 8 haut-parleurs (1 full-range et 1 air woofer sous le pare-brise, 2 tweeters à l'avant et 4 mid-range avant et arrière) et amplificateur High Performance 250W

Système de recharge sans fil pour smartphone situé dans le compartiment de rangement avant (technologie d'induction électromagnétique)

Système d'infodivertissement Google avec :

- Google Maps : navigation et localisation des bornes de chargement publiques
- Google Assistant : assistant vocal via « Hey Google » pour contrôler certaines fonctions de la voiture, la navigation, votre smartphone, les médias, rechercher des informations en ligne ou encore contrôler certains appareils connectés
- Google Play Store : accès à un catalogue d'applications in-car à télécharger et utiliser dans la voiture (comme Spotify®, Waze®, Amazon Prime Video® et YouTube®)

Abonnement data d'une période de 4 ans pour l'utilisation de services Google et toutes les apps. Passé ce délai, il vous sera proposé contre paiement de prolonger l'abonnement de data ou d'utiliser le partage de connexion via votre smartphone

Fonctions à distance via l'app Volvo Cars sur votre smartphone, telles que :

- lancement et planification de la préclimatisation pour rafraîchir/chauffer l'habitacle à température de confort et optimiser votre batterie avant le départ
- (dé)verrouillage de votre voiture
- localisation de votre voiture
- accès au Driving Journal
- suivi et planification de votre recharge électrique

Apple CarPlay® | Accès à des apps de développeurs tiers

OTA (Over The Air) : mises jour de la voiture à distance

DAB+ (Digital Audio Broadcasting)

2 connexions USB-C à l'avant de la console centrale et 2 à l'arrière

Commandes intégrées au volant pour l'écran conducteur, le régulateur de vitesse, l'audio, le téléphone, le système de navigation et les commandes vocales

Bouton "SOS" intégré pour assistance en situation d'urgence mettant une vie en danger

Bouton "On Call" intégré pour assistance en situation de panne

Volvo Assistance | 3 ans d'abonnement inclus



DARK
DESIGN

ÉQUIPEMENTS DE SÉRIE CORE EC40

SÉCURITÉ PERSONNELLE & FACILITÉ D'UTILISATION

Convenient Entry & Start, avec disparition du bouton de démarrage, qui permet notamment à la voiture de démarrer seule une fois le conducteur assis, la pédale de frein enfoncée et le pommeau en position D ou R

Éclairage d'accueil lorsque le conducteur s'approche de la voiture

One Pedal Drive: possibilité d'aussi bien accélérer que freiner avec une seule pédale. Lorsqu'il retire son pied de l'accélérateur, le conducteur peut stopper totalement la voiture sur une courte distance sans devoir utiliser la pédale de frein

Frein de stationnement à commande électrique avec fonctions Auto Hold (frein automatique à l'arrêt) et Hill Start Assist (aide au démarrage en côte ou en pente)

Immobilisateur

Une télécommande et une "Care Key" qui permet de régler une vitesse maximale inférieure (<180 km/h) de la voiture

Kit de réparation de pneus dans le Frunk

CLIMATISATION

Toit panoramique fixe à revêtement infrarouge pour minimiser l'éblouissement et protéger contre les UV

Système de climatisation automatique à contrôle électronique à double zone avec buses de ventilation à l'arrière, capteur d'humidité, fonction de recirculation de l'air et filtre à pollen

Clean Zone : système d'amélioration de la qualité de l'air dans l'habitacle IAQS (Interior Air Quality System) avec filtre actif

Préchauffage ou pré-refroidissement de l'habitacle

Essuie-glace avant avec gicleurs de lave-glace intégrés

Capteur de pluie avec niveau de sensibilité réglable

POLYVALENCE

Frunk: compartiment de coffre avant de 31 litres

Porte-ticket du côté conducteur du pare-brise

Bacs de portes avant très spacieux

Bac à déchets amovible avec couvercle dans la console centrale

Crochet pliable dans le couvercle de la boîte à gants pour attacher de petits sacs

Plancher de chargement entièrement plat lorsque le dossier de la banquette est rabattu

Espace de rangement sous le plancher du compartiment à bagages

Cache-bagages rigide et amovible pouvant être rangé sous le plancher du compartiment à bagages

Poches de rangement à l'arrière des sièges avant

Quatre fixe-sacs à provisions et quatre oeillets de retenue de charge rabattables dans le compartiment à bagages

INTÉRIEUR

Sièges confort à l'avant avec réglage manuel de la hauteur et de la longueur et allonge du coussin d'assise à commande manuelle

Sellerie en textile City Canvas

Support lombaire avant à commande électrique en 4 positions

Coussin d'assise du siège conducteur à inclinaison réglable

Sièges arrière avec accoudoir central avec porte-gobelets, trappe pour le chargement d'objets longs et dossier rabattable en deux parties 60/40

Seuils de portes avant en aluminium avec logo EC40

Console centrale avant Charcoal avec accoudoir, grand compartiment de rangement et deux porte-gobelets

Finition noire de la console centrale et des contours de l'écran central et des buses d'aération avant

Incrustations Charcoal Origin dans le tableau de bord et les portes avant

Éclairage intérieur Plus, incluant miroirs de courtoisie éclairés avant, liseuses à l'avant et à l'arrière, éclairage d'ambiance à l'avant et éclairage de plancher à l'avant

Revêtement noir du ciel de toit

Rétroviseur intérieur avec fonction anti-éblouissement automatique

Volant gainé de simili-cuir noir

Pommeau de levier de vitesses noir gainé de simili-cuir et incrustation Glossy Black

Tapis de sol en textile à l'avant et à l'arrière en Charcoal

Protection du seuil de chargement en aluminium

EXTÉRIEUR

Phares LED avec feux de jour en forme de T intégrés, réglage automatique de la hauteur, Active High Beam (basculement automatique entre feux de croisement et feux de route) et Volvo Safety Lights (allumage automatique des feux de croisement)

Feux arrière Full LED avec séquence d'accueil

Jantes en alliage 19" à 5 branches Black/Diamond Cut

Châssis Dynamic

Câble de recharge triphasé 16A mode 3 avec prise Mennekes (pour borne de recharge), 6 m

Chargeur embarqué de 11 kW (convertisseur de courant alternatif en courant continu)

Passages de roues et pièces de carrosserie inférieures en plastique Matt Black

Spoilers aérodynamiques à l'arrière sur le toit et le hayon

Rétroviseurs extérieurs chauffants et rabattables électriquement avec clignotant LED intégré. Avec fonction anti-éblouissement automatique

Coques de rétroviseurs en couleur contrastante Solid Black (en couleur Onyx Black avec la couleur extérieure Onyx Black Metallic)



NIVEAUX D'ÉQUIPEMENTS PLUS EC40

PLUS

	Design	Prix catalogue* € hors TVA	Prix catalogue* € TVA incl.	Single Motor	Single Motor Extended Range	Twin Motor Performance
(Comprend l'équipement EC40 Core complété par l'équipement Plus spécifique)	Dark	2.272,73	2.659	O	O	–
	Black Edition	3.347,11	3.916	O	O	–
	Dark	0,00	0	–	–	S
	Black Edition	1.074,38	1.257	–	–	O

*Supplément déjà inclus dans les prix par niveau d'équipement mentionnés dans le tableau en page 3.

O = Option | S = De série | – = Non disponible

Keyless Entry : (dé)verrouillage passif, ouverture/fermeture du hayon sans les mains (par un mouvement du pied sous le pare-chocs arrière), éclairage d'entrée LED et éclairage dans les poignées de portes

Hayon à commande électrique

Driver Assistance avec :

- Adaptive Cruise Control (régulateur adaptatif de vitesse) : peut vous aider à maintenir une certaine distance avec le véhicule qui vous précède à toutes les vitesses
- Pilot Assist : peut assurer un agréable soutien au niveau de la direction pour maintenir la voiture centrée sur sa voie jusqu'à une vitesse de 130km/h
- Emergency Stop Assist : peut faire ralentir la voiture jusqu'à l'arrêt en absence de réaction du conducteur après différents signaux d'avertissement

Driver Awareness avec :

- BLIS (Blind Spot Information System) : surveillance d'angle mort avec assistance de direction
- Rear Collision Warning : avertissement de collision par l'arrière, avec freinage d'urgence automatique
- Cross Traffic Alert : détection des véhicules arrivant sur le côté durant une marche arrière, avec freinage d'urgence automatique
- Prepared Front Safety Belts (tendeurs électriques de ceintures de sécurité avant)

Cartographie unique de la pédale d'accélérateur (Twin Motor Performance)

Système d'alarme Volvo Guard avec capteur de mouvements et d'inclinaison et Private Locking pour le hayon

Air purifier (incl. Advanced filter, Air Quality System et capteur PM 2.5) pour éliminer jusqu'à 80% de toutes les particules nocives PM 2.5 et le pollen de l'air dans la voiture. Contrôle et statistiques via l'écran central ou l'app Volvo Cars.

Plancher de chargement pliable multifonction avec fixe-sacs à provisions

Filet de sécurité en nylon derrière les sièges avant

DARK
DESIGN

OU

BLACK EDITION
DESIGN



NIVEAUX D'ÉQUIPEMENTS ULTRA EC40

ULTRA

	Design	Prix catalogue* € hors TVA	Prix catalogue* € TVA incl.	Single Motor	Single Motor Extended Range	Twin Motor Performance
(Comprend l'équipement EC40 Plus complété par l'équipement Ultra spécifique)	Dark	4.586,78	5.367	–	O	–
	Black Edition	5.661,16	6.624	–	O	–
	Dark	2.314,05	2.707	–	–	O
	Black Edition	3.388,43	3.964	–	–	O

*Supplément déjà inclus dans les prix par niveau d'équipement mentionnés dans le tableau en page 3.

O = Option | S = De série | – = Non disponible

Système audio Harman Kardon avec 13 haut-parleurs (1 full-range, 1 air woofer sous le pare-brise, 2 tweeters, 4 mid-range, 2 woofers, 2 full-range surround et 1 subwoofer ventilé) et amplificateur 660W

Park Assist Camera à 360° avec vue du dessus

Aide au stationnement Park Assist à l'avant, à l'arrière et sur les côtés

Sièges avant confort à commande électrique avec fonction de mémoire pour la position d'assise du siège conducteur et les rétroviseurs extérieurs, et allonge du coussin d'assise à commande manuelle

Appui-tête arrière rabattables électriquement











DARK
DESIGN

OU

BLACK EDITION
DESIGN



EXTÉRIEUR

		Prix catalogue € hors TVA	Prix catalogue € TVA incl.	CORE / PLUS / ULTRA	PLUS / ULTRA BLACK EDITION
COULEUR NON MÉTALLISÉE					
	626 Cloud Blue	739,67	865	O	-
COULEURS MÉTALLISÉES					
	740 Vapour Grey Metallic	0,00	0	●	-
	707 Crystal White Pearl Metallic	739,67	865	O	-
	717 Onyx Black Metallic	0,00 739,67	0 865	- O	● -
	725 Fusion Red Metallic	739,67	865	O	-
	733 Sage Green Metallic	739,67	865	O	-
	734 Fjord Blue Metallic	739,67	865	O	-
	735 Silver Dawn Metallic	739,67	865	O	-
	743 Sand Dune Metallic	739,67	865	O	-

O = Option | ● = Compris dans le niveau d'équipement | - = Non disponible

EXTÉRIEUR

	Prix catalogue € hors TVA	Prix catalogue € TVA incl.	CORE	PLUS	ULTRA	PLUS / ULTRA BLACK EDITION
--	------------------------------	-------------------------------	------	------	-------	-------------------------------

Toit couleur carrosserie

0,00 0 ● ● - ●



Toit couleur contrastante Solid Black

454,55 532 - 0 ● -



INTÉRIEUR

		Prix catalogue € hors TVA	Prix catalogue € TVA incl.	CORE / PLUS / ULTRA	PLUS / ULTRA BLACK EDITION
SIÈGES CONFORT, TEXTILE CITY CANVAS					
R780	Couleur de base de l'intérieur : Charcoal Couleur des sièges : Charcoal Couleur du revêtement du ciel de toit : Charcoal Incrustations tableau de bord et portes avant : Origin (Charcoal) Volant gainé de simili-cuir noir avec incrustation Silk Metal Finition noire de la console centrale	0,00	0	●	●
SIÈGES CONFORT, TEXTILE NUBUCK/MICROTECH CONNECT					
R980	Couleur de base de l'intérieur : Charcoal Couleur des sièges : Charcoal Couleur du revêtement du ciel de toit : Charcoal Incrustations tableau de bord et portes avant : Topography avec rétroéclairage Volant sport gainé de simili-cuir noir avec incrustation Silk Metal Finition High Gloss Black de la console centrale Éclairage intérieur Pro : entre autres miroirs de courtoisie éclairés, liseuses à l'avant et à l'arrière, éclairage du plancher à l'avant, éclairage du compartiment à bagages et éclairage d'ambiance à l'avant et à l'arrière	1.322,31	1.547	○	○
Y980*	Couleur de base de l'intérieur: Charcoal/Fjord Blue Couleur des sièges : Charcoal Couleur du revêtement du ciel de toit : Charcoal Incrustations tableau de bord et portes avant : Topography avec rétroéclairage Couleur des tapis : Fjord Blue Volant sport gainé de simili-cuir noir avec incrustation Silk Metal Finition High Gloss Black de la console centrale Éclairage intérieur Pro : entre autres miroirs de courtoisie éclairés, liseuses à l'avant et à l'arrière, éclairage du plancher à l'avant, éclairage du compartiment à bagages et éclairage d'ambiance à l'avant et à l'arrière	1.528,93	1.789	○	–

*Pas avec les couleurs extérieures Fusion Red Metallic (725) et Sage Green Metallic (733) ○ = Option | ● = Compris dans le niveau d'équipement | – = Non disponible



R780



R980



Y980



Topography



INTÉRIEUR

		Prix catalogue € hors TVA	Prix catalogue € TVA incl.	CORE / PLUS / ULTRA	PLUS / ULTRA BLACK EDITION
SIÈGES CONFORT, MICROTECH/TEXTILE OPEN GRID					
RN80	Couleur de base de l'intérieur: Charcoal Couleur des sièges : Charcoal Couleur du revêtement du ciel de toit: Charcoal Incrustations tableau de bord et portes avant : Topography avec rétroéclairage Volant sport gainé de simili-cuir noir avec incrustation Silk Metal Finition High Gloss Black de la console centrale Éclairage intérieur Pro : entre autres miroirs de courtoisie éclairés, liseuses à l'avant et à l'arrière, éclairage du plancher à l'avant, éclairage du compartiment à bagages et éclairage d'ambiance à l'avant et à l'arrière	1.570,25	1.837	O	–
YN80	Couleur de base de l'intérieur : Charcoal/Fjord Blue Couleur des sièges : Charcoal Couleur du revêtement du ciel de toit: Charcoal Incrustations tableau de bord et portes avant : Topography avec rétroéclairage Couleur des tapis : Fjord Blue Volant sport gainé de simili-cuir noir avec incrustation Silk Metal Finition High Gloss Black de la console centrale Éclairage intérieur Pro : entre autres miroirs de courtoisie éclairés, liseuses à l'avant et à l'arrière, éclairage du plancher à l'avant, éclairage du compartiment à bagages et éclairage d'ambiance à l'avant et à l'arrière	1.570,25	1.837	O	–
RNDO	Couleur de base de l'intérieur: Charcoal Couleur des sièges : Dawn Couleur du revêtement du ciel de toit: Charcoal Incrustations tableau de bord et portes avant: Driftwood Accoudoir : Dawn Volant sport gainé de simili-cuir noir avec incrustation Silk Metal Finition High Gloss Black de la console centrale Éclairage intérieur Pro : entre autres miroirs de courtoisie éclairés, liseuses à l'avant et à l'arrière, éclairage du plancher à l'avant, éclairage du compartiment à bagages et éclairage d'ambiance à l'avant et à l'arrière	1.570,25	1.837	O	–
SIÈGES CONFORT, LAINES MÉLANGÉES					
R8Z0	Couleur de base de l'intérieur : Charcoal Couleur de base du volant : Charcoal Couleur des sièges : Midnight Zink Couleur du revêtement du ciel de toit : Charcoal Incrustations tableau de bord et portes avant : Topography avec rétroéclairage Pommeau de levier de vitesses en cristal Volant sport gainé de simili-cuir noir avec incrustation Silk Metal Finition High Gloss Black de la console centrale Éclairage intérieur Pro : entre autres miroirs de courtoisie éclairés, liseuses à l'avant et à l'arrière, éclairage du plancher à l'avant, éclairage du compartiment à bagages et éclairage d'ambiance à l'avant et à l'arrière	1.900,83	2.224	O	–

O = Option | – = Non disponible



RN80



YN80



RND0



R8Z0



JANTES

		Prix catalogue € hors TVA	Prix catalogue € TVA incl.	CORE / PLUS / ULTRA	PLUS / ULTRA BLACK EDITION
JANTES EN ALLIAGE 19"					
	- 19" à 5 branches Black/Diamond Cut Pneus 235/50 R19 à l'avant, 255/45 R19 à l'arrière	0,00	0	●	-
JANTES EN ALLIAGE 20"					
	1185 20" à 5 branches Glossy Black/Diamond Cut Pneus 235/45 R20 à l'avant, 255/40 R20 à l'arrière	553,72	648	○	-
	- 20" à 5 doubles branches, Black Pneus 235/45 R20 à l'avant, 255/40 R20 à l'arrière	0,00	0	-	●
PNEUS 4 SAISONS					
	1065 Pneus 4 saisons 19" en remplacement des pneus de série, exclusivement disponibles en combinaison avec les jantes 19"	206,61	242	○	-

○ = Option | ● = Compris dans le niveau d'équipement | - = Non disponible



OPTIONS

		Prix catalogue € hors TVA	Prix catalogue € TVA incl.	CORE	PLUS	PLUS BLACK EDITION	ULTRA	ULTRA BLACK EDITION
AIDE AU CONDUCTEUR								
139	Park Assist Camera à 360° avec vue du dessus incluant l'aide au stationnement Park Assist sur les côtés (uniquement avec le Driver Assist Pack (P0005) sur Core)	446,28	522	0	0	0	●	●
AUDIO								
1033	Système audio Harman Kardon avec 13 haut-parleurs (1 full-range, 1 air woofer sous le pare-brise, 2 tweeters, 4 mid-range, 2 woofers, 2 full-range surround et 1 subwoofer ventilé) et amplificateur 660W	553,72	648	-	0	0	●	●
EXTERIEUR								
160	Toit en Solid Black (pas avec la couleur extérieure Onyx Black Metallic)	454,55	532	-	0	-	●	-
179	Vitres arrière surteintées	330,58	387	0	0	0	0	0
POLYVALENCE								
1028	Crochet d'attelage rétractable à commande semi-automatique, avec prise à 13 broches (système Trailer Stability Assist compris)	950,41	1.112	0	0	0	0	0

0 = Option | ● = Compris dans le niveau d'équipement | - = Non disponible



PACKS D'OPTIONS

	Prix catalogue € hors TVA	Prix catalogue € TVA incl.	CORE	PLUS / PLUS BLACK EDITION	ULTRA / ULTRA BLACK EDITION
LUXURY SEAT PACK					
47 Siège conducteur à commande électrique avec fonction de mémoire pour la position d'assise et les rétroviseurs extérieurs	504,13	590			
10 Siège passager avant à commande électrique	355,37	416			
390 Appuie-tête arrière rabattables électriquement	173,55	203			
Valeur totale de l'équipement	1.033,06	1.209			
Avantage pack	-247,93	-290			
P0001 LUXURY SEAT PACK	785,12	919	-	○	●
LIGHT PACK					
16 Phares antibrouillard LED	157,02	184			
65 Lave-phares à haute pression	206,61	242			
1170 Phares Full LED à technologie Pixel, feux de jour en forme de T intégrés et Adaptive High Beam: chaque phare inclut 84 LED pixels qui s'allument et s'éteignent indépendamment afin d'optimiser la forme du faisceau sans éblouir les autres usagers de la route	950,41	1.112			
Valeur totale de l'équipement	1.314,05	1.537			
Avantage pack	-363,64	-425			
P0004 LIGHT PACK	950,41	1.112	○	○	○
DRIVER ASSIST PACK					
132 Driver Assistance avec : - Adaptive Cruise Control (régulateur adaptatif de vitesse) : peut vous aider à maintenir une certaine distance avec le véhicule qui vous précède à toutes les vitesses - Pilot Assist : peut assurer un agréable soutien au niveau de la direction pour maintenir la voiture centrée sur sa voie jusqu'à une vitesse de 130km/h - Emergency Stop Assist : peut faire ralentir la voiture jusqu'à l'arrêt en absence de réaction du conducteur après différents signaux d'avertissement	801,65	938			
603 Driver Awareness avec : - BLIS (Blind Spot Information System) : surveillance d'angle mort avec assistance de direction - Rear Collision Warning : avertissement de collision par l'arrière, avec freinage d'urgence automatique - Cross Traffic Alert : détection des véhicules arrivant sur le côté durant une marche arrière, avec freinage d'urgence automatique - Prepared Front Safety Belts (tendeurs électriques de ceintures de sécurité avant)	454,55	532			
Valeur totale de l'équipement	1.256,20	1.470			
Avantage pack	-305,79	-358			
P0005 DRIVER ASSIST PACK	950,41	1.112	○	●	●
WINTER PACK					
11 Sièges avant chauffants	280,99	329			
869 Volant chauffant	173,55	203			
1092 Pompe à chaleur pour la climatisation	652,89	764			
Valeur totale de l'équipement	1.107,44	1.296			
Avantage pack	-280,99	-329			
P0008 WINTER PACK	826,45	967	○	○	○

○ = Option | ● = Compris dans le niveau d'équipement | - = Non disponible

PACKS D'ACCESSOIRES

	Prix catalogue € hors TVA	Prix catalogue € TVA incl.	EC40
PROTECTION PACK			
A00112 Tapis de coffre moulé avec bords rehaussés	128,10	150	
A00492 Tapis de sol en caoutchouc à l'avant et à l'arrière	119,83	140	
A00217 Écrous antivol de roues	57,85	68	
Valeur totale de l'équipement	305,79	358	
Avantage pack	-53,72	-63	
PA001 PROTECTION PACK	252,07	295	○
TRAVEL PACK			
A00104 Barres de toit transversales en aluminium	252,07	295	
A01240 Coffre de toit 'Travel 400', noir brillant (400L, 175x87x46 cm)	665,29	778	
Valeur totale de l'équipement	917,36	1.073	
Avantage pack	-90,91	-106	
PA002 TRAVEL PACK	826,45	967	○
CONVENIENCE PACK			
A00087 Porte-lunettes	49,59	58	
A00761 Coussin pour la nuque en laine (de couleur Charcoal)	57,85	68	
A00106 Filet d'arrimage pour compartiment à bagages	57,85	68	
A01247 Sac de rangement pour câble de recharge	57,85	68	
A01437 Pare-soleil pour toit panoramique	119,83	140	
Valeur totale de l'équipement	342,98	401	
Avantage pack	-74,38	-87	
PA003 CONVENIENCE PACK	268,60	314	○
KIDS PACK			
A00096 Housse de protection anti-salissures	57,85	68	
A01507 Siège pour enfant orienté dos à la route (pour des enfants de environ 3 mois à 4 ans)	516,53	604	
Valeur totale de l'équipement	574,38	672	
Avantage pack	-53,72	-63	
PA005 KIDS PACK	520,66	609	○

○ = Option



ACCESSOIRES

		Prix catalogue € hors TVA	Prix catalogue € TVA incl.	EC40
RECHARGE				
A01230	Borne de recharge (jusqu'à 22 kW) installation standard incluse*	1.938,02	2.267	0
A01150	Câble de recharge monophasé 10A avec prise Schuko (pour usage domestique), 7 mètres	363,64	425	0
A01354	Câble de recharge triphasé 16A avec prise CEE (pour prise industrielle rouge à cinq broches), 6 mètres	454,55	532	0
A01152	Câble de recharge monophasé 16A avec prise CEE (pour prise industrielle bleue à trois broches), 7 mètres	363,64	425	0
A01355	Câble de recharge triphasé 16A mode 3 (type 2) avec prise Mennekes (pour borne de recharge), 6 mètres	363,64	425	0
A01154	Câble de recharge monophasé 16A mode 3 (type 2) avec prise Mennekes (pour borne de recharge), 7 mètres	363,64	425	0
A01247	Sac de rangement pour le câble de recharge	57,85	68	0
COMPARTIMENT À BAGAGES				
A00112	Tapis de coffre moulé avec bords rehaussés	128,10	150	0
A00382	Tapis de coffre réversible et pliable	181,82	213	0
A00106	Filet d'arrimage pour compartiment à bagages	57,85	68	0
A00210	Filet de sécurité en nylon derrière les sièges avant	128,10	150	0
DESIGN				
A00594	Baguette de coffre éclairée, Charcoal	413,22	483	0
POLYVALENCE				
A00463**	Préparation pour montage crochet d'attelage en accessoire	0,00	0	0
	Crochet d'attelage rétractable à commande semi-automatique, avec prise à 13 broches (système Trailer Stability Assist compris)	950,41	1.112	0
A01238	Porte-vélos pliable sur crochet d'attelage, pour deux vélos (Fix4Bike)	685,95	803	0
A01239	Porte-vélos sur crochet d'attelage pour trois vélos (Fix4Bike)	710,74	832	0
A00017	Adaptateur pour vélo supplémentaire (uniquement en combinaison avec A01239)	128,10	150	0
A00101	Barres de toit transversales en aluminium	252,07	295	0
A01240	Coffre de toit 'Travel 400', noir brillant (400L, 175x87x46 cm)	665,29	778	0
A01241	Coffre de toit 'Travel Active 500', noir brillant (500L, 215x92x44 cm)	756,20	885	0
A01399	Coffre de toit 'Travel Premier 430', noir brillant, avec éclairage intérieur LED (430L, 223x94x30 cm)	962,81	1.126	0
A00221	Porte-skis (4 paires de skis), pour montage sur barres de toit	161,16	189	0
A00219	Porte-skis (6 paires de skis), pour montage sur barres de toit	210,74	247	0
A01143	Porte-skis avec glissière, pour montage sur barres de toit	185,95	218	0
A00025	Porte-vélo avec fixation au cadre (en aluminium) sur barres de toit, pour 1 vélo	128,10	150	0
A00111	Kit antivol - one key system	57,85	68	0

* Prix indicatif pour borne de recharge avec 1 câble fixe de 5 m ou prise et avec un module d'équilibrage de charge. Une installation standard comprend un contrôle de l'installation par téléphone, un montage mural ou sur poteau (travaux de terrassement de 1 m maximum), un différentiel, des fusibles, un câble de 10 m, un câble de données de 10 m, un tuyau de 10 m, si nécessaire une petite boîte à fusibles supplémentaire, des explications, la livraison d'un schéma unifilaire, un contrôle légal. Cette installation ne comprend pas de travaux de démolition et d'excavation. Prix définitif via une offre sur mesure fondée sur une visite sur place.

** Accessoires qui ont un impact sur le poids et l'aérodynamisme de la voiture, et par conséquent, sur la consommation électrique et l'autonomie mesurées selon la WLTP.

O = Option



ACCESSOIRES

		Prix catalogue € hors TVA	Prix catalogue € TVA incl.	EC40
CONFORT				
A00492	Tapis de sol en caoutchouc à l'avant et l'arrière	119,83	140	0
A00744	Pare-soleil pour pare-brise	119,83	140	0
A00087	Porte-lunettes	49,59	58	0
A00530	Cendrier	37,19	44	0
A00761	Coussin pour la nuque en laine (de couleur Charcoal)	57,85	68	0
A00763	Coussin pour la nuque en Nubuck (de couleur Blond)	57,85	68	0
A00769	Coussin en laine (de couleur Charcoal)	57,85	68	0
A01237	Porte-tablette	231,40	271	0
A01437	Pare-soleil pour toit panoramique	119,83	140	0
SÉCURITÉ ENFANT				
A00096	Housse de protection anti-salissures	57,85	68	0
A01000	Siège enfant easy-access i-Size avec fixation Isofix (0-18 kg) orienté dos à la route	628,10	735	0
A00379	Rehausseur avec dossier amovible en laine (15-36 kg)	231,40	271	0
A00329	Siège enfant groupe 2/3 (15-36 kg) avec fixation Isofix	301,65	353	0
A01507	Siège pour enfant orienté dos à la route (pour des enfants de environ 3 mois à 4 ans)	516,53	604	0
SÉCURITÉ & PROTECTION				
A01251	Mini télécommande 'Sport Key'	181,82	213	0
A00604	Harnais pour chien	119,83	140	0
A00217	Écrous antivol de roues	57,85	68	0
A00164**	Bavettes avant	78,51	92	0
A00165**	Bavettes arrière	78,51	92	0
A00228	AutoSock (chaussettes à neige)	107,44	126	0
A00227	Chaînes à neige Centrax (pour les roues 19" et 20")	342,98	401	0
A01250	Dashcam avant	247,93	290	0
A01497	Dashcam avant et arrière	433,88	508	0
A01327	Rétroviseur digital	739,67	865	0
ROUES				
A01311	Roues hiver 19", 5 doubles branches Black Diamond Cut avec pneus hiver 235/50 R19 - 255/45 R19	2.388,43	2.794	0
A01312	Roues hiver 20", 5 branches Black Diamond Cut avec pneus hiver 235/45 R20 - 255/40 R20	2.735,54	3.201	0

** Accessoires qui ont un impact sur le poids et l'aérodynamique de la voiture, et par conséquent, sur la consommation électrique et l'autonomie mesurées selon la WLTP.

O = Option



EXTENDED SERVICES

VOLVO CAR EXTENDED WARRANTY

Rouler l'esprit tranquille

Quand vous achetez une Volvo, vous choisissez la qualité supérieure, la sécurité et la fiabilité. Non seulement pour la qualité du véhicule, mais aussi parce que votre distributeur Volvo vous offre le meilleur service.

Volvo Car Extended Warranty vous protège des frais de réparation imprévus. Ainsi, vous pouvez encore prolonger de 2 ans la couverture pour continuer à rouler sans souci avec votre Volvo, et ce, même après l'expiration de la garantie d'usine Volvo de 3 ans.

Une prolongation de la garantie d'usine vous préserve de dépenses élevées en cas de pannes imprévues.



GARANTIE DE LIQUIDITÉS/ PAIEMENT EN CAS DE RÉPARATION

Prise en charge totale des coûts de réparation au-delà de la garantie d'usine

VALABLE DANS TOUTE L'EUROPE

Qui plus est, la garantie prolongée peut être transférée au propriétaire suivant

UTILISATION DE PIÈCES D'ORIGINE VOLVO

Et réparation par des techniciens formés par Volvo : votre Volvo reste dans une condition optimale

	Prix catalogue € hors TVA	Prix catalogue € TVA incl.	EC40
EXTENDED WARRANTY			
A00139 Volvo Car Extended Warranty + 1 an, limitée à 200.000 km	371,90	435	O
A00140 Volvo Car Extended Warranty + 2 ans, limitée à 200.000 km	739,67	865	O

O = Option

DELIVERY PACK

VOLVO CAR DELIVERY PACK

Profitez de votre **livraison sur mesure**

La remise d'une voiture neuve est un moment spécial. Et Volvo rend ce moment encore plus spécial. Avec le Delivery Pack, nous assurons un dévoilement personnalisé de votre nouvelle Volvo suivi d'une explication détaillée pendant et après la livraison. Bien entendu, nous veillons à ce que votre voiture soit entièrement en état de rouler et équipée pour profiter immédiatement de l'expérience Volvo.



- 5 gilets de sécurité réfléchissants
 - triangle de signalisation
 - extincteur
- plaque d'immatriculation avant

- batterie chargée à min 80%
 - explication approfondie de la voiture
- connexion à l'app Volvo Cars

- livraison sous toile et avec une pancarte personnalisée
- 1 heure d'échange pour répondre à toutes vos questions ultérieurement

Prix catalogue
€ hors TVA

Prix catalogue
€ TVA incl.

DELIVERY PACK

DELIV01 Volvo Car Delivery Pack

371,90

435

SPÉCIFICATIONS TECHNIQUES

MOTEUR	Single Motor	Single Motor Extended Range	Twin Motor Performance
Code moteur	E400V23 (EB)	E400V8 (EH)	E400V19 (EY)
Type moteurs	Un moteur électrique	Un moteur électrique	Deux moteurs électriques
Batterie moteurs électriques	Lithium-ion	Lithium-ion	Lithium-ion
Capacité énergétique de la batterie (nominale) kWh	70	82	82
Capacité énergétique de la batterie (utile) kWh	67	79	79
Puissance max. kW/ch (moteur arrière)	175/238	185/252	190/258
Puissance max. kW/ch (moteur avant)	-	-	135/184
Couple max. Nm (moteur arrière)	420	420	420
Couple max. Nm (moteur avant)	-	-	250
Norme d'émissions	EURO 6e	EURO 6e	EURO 6e
TRANSMISSION			
Motricité	Propulsion	Propulsion	AWD
Boîte de vitesses	Single-speed	Single-speed	Single-speed
PERFORMANCES			
Accélération 0-100 km/h (sec)	7,3	7,3	4,6
Vitesse de pointe (km/h)	180	180	180
RECHARGE			
Charge en courant alternatif, maximum (kW)	11	11	11
Charge en courant continu, maximum (kW)	180	205	205
Temps de charge monophasé courant alternatif, de 0 à 100% (32A/16A/10A) 230V (heures)	10/20/33	13/25/42	13/25/42
Temps de charge triphasé courant alternatif, de 0 à 100% (16A/10A) (heures)	7/11	8/15	8/15
Temps de charge courant continu, de 10 à 80% (avec chargeur rapide de 200 kW/150 kW/50 kW) (minutes)	26/27/61	28/29/68	28/29/68
CONSOMMATION ET AUTONOMIE SELON WLTP			
Consommation d'énergie électrique (combinée) kWh/100 km	16,7-17,4	16,2-16,9	17,3-17,9
Autonomie en mode électrique (combinée) km	487-445	583-540	552-510
POIDS ET MESURES			
Poids à vide (kg)	1.977	2.021	2.110
Masse du véhicule en ordre de marche (kg)	2.065	2.095	2.185
Masse en charge maximale techniquement admissible (kg)	2.460	2.500	2.620
Masse tractable maximale freinée/non freinée (kg)	1.500/750	1.500/750	1.800/750
Charge maximale admissible sur le toit (kg)	75	75	75
Volume de chargement total avec dossier de banquette rabattu ISO V214-1 (V209 inclus) (litres)	1.196	1.196	1.196
Volume de chargement compartiment à bagages ISO V214-2 (V209 inclus) (litres)	480	480	480
Volume de chargement sous cache-bagages ISO V211-2 (V209 inclus) (litres)	404	404	404
Volume de chargement sous plancher de coffre ISO V209 (litres)	59	59	59

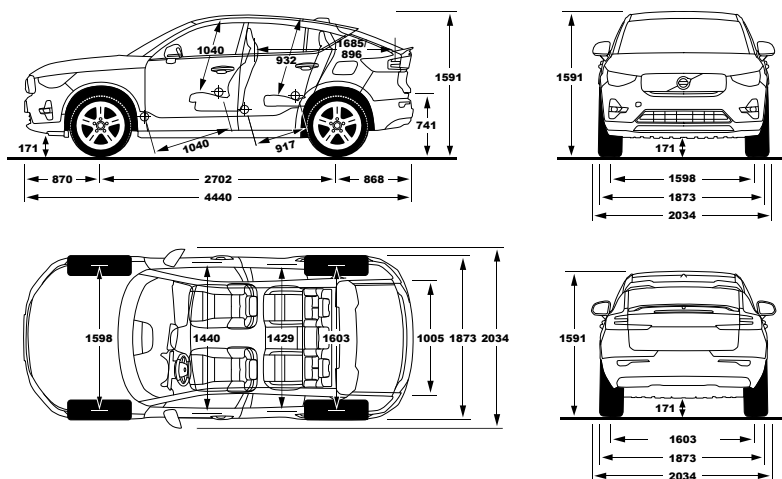

RWD = propulsion |
AWD = quatre roues motrices

DIMENSIONS

EXTÉRIEUR

Longueur x largeur x hauteur (conducteur inclus)	444,0 x 187,3 x 159,6 cm
Empattement	270,2 cm
Voie avant (jantes 19" / jantes 20")	159,8/160,1 cm
Voie arrière (jantes 19" / jantes 20")	160,3/160,8 cm
Rayon de braquage entre bordures	11,4 m
Garde au sol (conducteur inclus) / Profondeur de qué	17,1/45,0 cm

INTÉRIEUR

Garde au toit avec toit panoramique avant/arrière	100,2/93,2 cm
Espace aux épaules avant/arrière	144,0/142,9 cm
Espace aux jambes avant/arrière	104,0/91,7 cm
Longueur compartiment à bagages sièges arrière-hayon	89,6 cm
Longueur compartiment à bagages sièges avant-hayon	168,5 cm
Hauteur compartiment à bagages	62,9 cm
Hauteur de levage	74,1 cm
Largeur compartiment à bagages entre logements de roues	100,5 cm
Largeur ouverture hayon min./max.	102,2/105,9 cm

OFFRE VOLVO CARE POUR VOLVO FULLY ELECTRIC

L'offre Volvo Care 'Service & Maintenance for Volvo Fully Electric' est incluse* à l'achat de toute nouvelle Volvo entièrement électrique. Cette page décrit les pièces et les services inclus dans le programme d'entretien et de maintenance pour ces véhicules.

L'offre Volvo Care 'Service & Maintenance for Volvo Fully Electric' s'applique pour une période de **5 ans à compter de la date de livraison ou 150.000 km** (à la première échéance atteinte). Le propriétaire du véhicule peut faire entretenir sa Volvo Fully Electric aux intervalles d'entretien prévus dans n'importe quel atelier Volvo agréé en Belgique ou au Grand-Duché de Luxembourg.

Nos techniciens formés en interne par Volvo assurent l'entretien de la voiture et la maintiennent en parfait état. Ils effectuent aussi le *health-check* du véhicule et vérifient qu'elle est équipée des derniers logiciels.

Les conditions générales détaillées qui s'appliquent à cette offre Volvo Care 'Service & Maintenance for Volvo Fully Electric', y compris ses restrictions, seront communiquées au premier propriétaire du véhicule par le distributeur Volvo qui le lui livre. Celles-ci restent valables dans la limite de durée et de kilométrage spécifiée, même s'il y a eu un changement de propriétaire.

L'offre Volvo Care 'Service & Maintenance for Volvo Fully Electric' s'applique pour les véhicules spécifiés en page 3 de cette liste de prix, et pour une période de **5 ans à compter de la date de livraison ou 150.000 km** (à la première échéance atteinte). L'offre Volvo Care 'Service & Maintenance for Volvo Fully Electric' **couvre les entretiens réguliers, tous les 24 mois ou 30.000 km** (à la première échéance atteinte), **et comprend le remplacement des pièces d'usure énumérées ci-dessous.**

- entretiens d'origine 'Volvo Car Service' aux intervalles d'entretien prévus
- health-check
- remplacement du filtre à air
- application du produit d'étanchéité des pneus à l'intervalle prescrit
- nettoyage des capteurs et des caméras des systèmes de sécurité sous le pare-brise
- mises à jour du logiciel

- **Inclut** le remplacement des pièces d'usure suivantes : plaquettes et disques de freins (si nécessaire) et balais d'essuie-glace (1x par an).
- **N'inclut pas** le remplacement des pièces d'usure non explicitement mentionnées ci-dessus.

* Les véhicules Volvo ayant des programmes d'entretien spécifiques (tels que les taxis, les véhicules de police ou les véhicules ayant d'autres utilisations spécifiques) ne sont pas éligibles à l'offre Volvo Care 'Service & Maintenance for Volvo Fully Electric' présentée ci-dessus.

Le programme d'entretien 'Volvo Car Service' peut être modifié par Volvo Cars, à condition que cette modification n'affecte pas l'application de la garantie Volvo Cars ou n'affecte pas les droits du propriétaire du véhicule en vertu de l'offre Volvo Care.

L'ajout des pièces d'usure dans l'offre Volvo Care 'Service & Maintenance for Volvo Fully Electric' n'affecte pas la référence à 'l'usure' dans le Carnet d'Entretien et de Garantie.

L'offre Volvo Care 'Service & Maintenance for Volvo Fully Electric' est soumise aux conditions générales concernant le service et la maintenance. Si vous avez des questions à ce sujet, veuillez contacter nos distributeurs Volvo.

CONDITIONS GÉNÉRALES DE L'OFFRE VOLVO CARE 'SERVICE & MAINTENANCE FOR VOLVO FULLY ELECTRIC'

1. Application des conditions

Les présentes conditions générales de l'offre Volvo Care 'Service & Maintenance for Volvo Fully Electric' sont valables pour les véhicules Volvo neufs, entièrement électriques. Ces conditions font partie du contrat d'achat du véhicule. Que le véhicule ait été acheté auprès d'une entité de Volvo Car Corporation ou d'un distributeur Volvo, la société nationale de vente Volvo ou l'importateur Volvo du pays du premier achat est responsable de ce programme d'entretien.

2. Validité de l'offre Volvo Care 'Service & Maintenance for Volvo Fully Electric'

- L'offre Volvo Care 'Service & Maintenance for Volvo Fully Electric' est valable pour une période limitée définie, comme indiqué précédemment et comprend, le cas échéant, des pièces d'usure définies du véhicule, comme précisé précédemment. Les travaux effectués mais non couverts par l'offre Volvo Care 'Service & Maintenance for Volvo Fully Electric' resteront sous la responsabilité du client. Lorsque tous les travaux requis auront été effectués ou lorsque la période de validité limitée aura expiré, l'offre Volvo Care 'Service & Maintenance for Volvo Fully Electric' prendra fin. Le programme d'entretien sera également considéré comme terminé si l'entretien aurait dû être effectué conformément aux intervalles d'entretien prescrits (tels qu'ils figurent dans le manuel du propriétaire et dans le Carnet d'Entretien et de Garantie du véhicule) mais que le véhicule n'a pas été présenté à un atelier Volvo agréé pour effectuer l'entretien d'origine 'Volvo Car Service'.
- L'offre Volvo Care 'Service & Maintenance for Volvo Fully Electric' est associée au marché sur lequel elle a été vendue à l'origine. L'entretien périodique du véhicule selon les intervalles prescrits ne peut être effectué que dans les ateliers Volvo agréés sur ce marché.
- Volvo Cars a le droit de mettre fin à l'offre Volvo Care 'Service & Maintenance for Volvo Fully Electric' avec effet immédiat si les circonstances relatives aux activités de Volvo Cars sur le marché concerné changent de manière significative en raison de facteurs indépendants de sa volonté et si ces circonstances rendent très difficile pour Volvo Cars l'exécution de l'offre Volvo Care 'Service & Maintenance for Volvo Fully Electric'. Chaque partie peut mettre fin à l'offre Volvo Care 'Service & Maintenance for Volvo Fully Electric' avec effet immédiat si l'autre partie commet un manquement grave ou répété à ses obligations en vertu des présentes conditions générales.

3. Obligations en tant que propriétaire

L'entretien périodique du véhicule doit être effectué conformément aux recommandations de Volvo Cars. L'entretien d'origine 'Volvo Car Service' aux

intervalles prescrits dépend du moment et du kilométrage annuel et peut être effectué à des intervalles différents. La validité de l'offre Volvo Care 'Service & Maintenance for Volvo Fully Electric' exige en outre de la part du propriétaire du véhicule :

- De conduire, entretenir et gérer le véhicule conformément aux instructions reprises dans le manuel du propriétaire du véhicule (la version étendue étant entre autres disponible sur volvocars.com) et le Carnet d'Entretien et de Garantie (ce livret étant inclus avec les documents du véhicule).
- D'effectuer des contrôles de routine du niveau des fluides dans le véhicule entre les intervalles d'entretien recommandés et, si nécessaire, de les remplir à ses propres frais.
- De livrer le véhicule, à ses propres frais, à un atelier Volvo agréé pour qu'il soit entretenu conformément aux intervalles d'entretien spécifiés dans le manuel du propriétaire et dans le Carnet d'Entretien et de Garantie du véhicule.

4. Transfert de l'offre Volvo Care 'Service & Maintenance for Volvo Fully Electric'

Si le véhicule est vendu ou autrement transféré à un nouveau propriétaire, l'offre Volvo Care 'Service & Maintenance for Volvo Fully Electric' suit le véhicule. Tous les services restants du programme de maintenance peuvent ensuite être utilisés par le nouveau propriétaire conformément aux présentes conditions générales.

5. Clause de non-responsabilité

Cette offre Volvo Care 'Service & Maintenance for Volvo Fully Electric' n'inclut aucune obligation de la part d'un distributeur Volvo ou de Volvo Cars de rembourser le propriétaire du véhicule de quelque manière que ce soit pour les frais, la perte de revenus, la perte de temps ou tout autre dommage causé par le fait que le véhicule soit remis temporairement au réparateur pour l'entretien ou par le fait que le véhicule ne puisse pas être utilisé pendant la période où il a été confié au réparateur pour l'entretien prévu. Aucune disposition des présentes conditions générales ne peut exclure, limiter ou modifier une garantie, un terme ou une condition, un droit ou un recours implicite ou imposé par le droit applicable qui ne peut être légalement exclu ou limité.

6. Droit applicable et litiges

En ce qui concerne les différends relatifs à l'interprétation ou à l'application de l'offre Volvo Care 'Service & Maintenance for Volvo Fully Electric', les parties s'efforcent de les résoudre d'un commun accord. L'offre Volvo Care 'Service & Maintenance for Volvo Fully Electric' est régie par les lois du pays du premier achat du véhicule et en cas de litige, les tribunaux nationaux compétents seront compétents.



Certaines informations de cette brochure peuvent être erronées suite à des adaptations dans les spécifications du produit effectuées après la publication de la brochure, comme notamment les émissions de CO₂ et les données de consommation. Volvo Car Belux se réserve le droit d'effectuer à tout moment et sans notification des modifications au niveau des prix, des couleurs, des matériaux, des spécifications et des modèles. Les images reproduites sont présentées à titre indicatif et peuvent différer du produit réel. Certains équipements, options ou accessoires, décrits ou représentés peuvent être obtenus contre supplément. Tous les prix (catalogue) indiqués dans cette brochure sont des prix de revente recommandés. Le taux de TVA applicable est de 17%. Avant de commander, demandez à votre distributeur Volvo les informations les plus récentes.

Les prix concernant les accessoires s'entendent toujours montage inclus (sauf mention contraire) et Ecotrel (si d'application). Les prix recommandés concernant les kits de roues (qui se composent de 4 roues accessoires complètes avec jantes et pneus) s'entendent toujours contribution environnementale incluse, mais montage et mise à jour du logiciel (le cas échéant) non compris.

Un abonnement data de 4 ans pour l'utilisation de services Google et toutes les apps est inclus dans le prix d'achat de la voiture. Passé ce délai, il vous sera proposé contre paiement de prolonger l'abonnement de data ou d'utiliser le partage de connexion via votre smartphone.

Informations environnementales [AR 19/03/2004] : tout conducteur Volvo qui se respecte donne priorité à la sécurité.
E.R. : Florent Andrieu - Siège Social : Volvo Car Belgium SA, Avenue John Kennedy 25, B-9000 Gand -
Siège d'exploitation : Volvo Car Belux - TVA : BE 0420.383.548

V O L V O

VOLVOCARS.LU
2024 - V02.AM25

