

V O L V O

VOLVO XC60 PLUG-IN HYBRID

LISTINO PREZZI AL PUBBLICO N. 12 DEL 23-11-2023

Ultimo aggiornamento 18-03-2024



Model Year 2025



Indice

Introduzione.....	3
Prezzi.....	4
Allestimenti	5
Colori.....	12
Cerchi	13
Interni	14
Pacchetti di Opzioni	19
Opzioni.....	21
Pacchetti di Accessori	23
Accessori	25
Informazioni tecniche	30
Consumi ed emissioni.....	31
Dimensioni	31
Cronologia delle variazioni.....	32

Ridefiniamo il concetto di mobilità.

Fin dalla sua nascita Volvo è all'avanguardia con tecnologie di sicurezza perché da sempre mette l'uomo al centro dei suoi progetti. La mission di Volvo è garantire che i nostri clienti siano liberi di muoversi, in modo sicuro, sostenibile e secondo le loro esigenze: Freedom to Move.

Mettiamo sempre al primo posto le tue esigenze, utilizzando le migliori tecnologie disponibili per assisterti quando serve e innovandole costantemente per renderle sempre più efficaci ed offrirti una straordinaria esperienza di guida. La nostra ambizione è di rimanere sempre concentrati sulle persone, sulla sicurezza e sulla sostenibilità.



Continuiamo a sviluppare nuove tecnologie di sicurezza perché nessun occupante di una nuova Volvo perda la vita o subisca lesioni gravi.



Il nostro obiettivo per il 2025, è di produrre solo auto elettriche o ibride.



Vogliamo diventare un'azienda a zero impatto climatico entro il 2040.



I nostri clienti desiderano acquistare automobili più sicure, più sostenibili e facili da utilizzare. Volvo soddisfa questa richiesta, spingendo al tempo stesso il cambiamento. Contribuiremo a rendere le città del futuro più pulite, più sicure, più intelligenti.



HÅKAN SAMUELSSON, ALLA RIUNIONE SEMESTRALE DEL NETWORK NORDICO DEL GLOBAL COMPACT DELLE NAZIONI UNITE, GÖTEBORG, 8 MAGGIO 2020.

Design intelligente e sicurezza per ogni viaggio. Volvo XC60 è il SUV Plug-in hybrid più smart di sempre: con Google integrato e tecnologia avanzata, sei sempre connesso alla tua vita digitale.

Con Volvo XC60 Plug-in hybrid ridefinisci la tua esperienza di guida, scegliendo una mobilità più attenta al mondo che ti circonda. Puoi guidare in sola modalità elettrica a zero consumi ed emissioni per i tuoi spostamenti quotidiani, oppure scegliere la combinazione di motore elettrico ed endotermico insieme per prestazioni entusiasmanti. Volvo XC60 Plug-in hybrid: nessun compromesso.



VOLVO XC60

Prezzi, motori, allestimenti

Prezzo in Euro IVA inclusa* Prezzo in Euro IVA esclusa	Cilindrata in cm ³ Potenza kW (cv)	Versione	Allestimenti								
			ESSENTIAL	CORE	PLUS Bright & Dark	PLUS Black Edition	ULTRA Bright & Dark	ULTRA Black Edition			
PLUG-IN HYBRID	BENZINA	1.969 186 (253) + 107 (145)	T6 AWD Plug-in hybrid automatico			65.000,00 53.278,69	66.500,00 54.508,20	69.950,00 57.336,07	72.550,00 59.467,21	75.050,00 61.516,39	77.000,00 63.114,75
		1.969 228 (310) + 107 (145)	T8 AWD Plug-in hybrid automatico					73.400,00 60.163,93	76.000,00 62.295,08	78.500,00 64.344,26	80.450,00 65.942,62

* Prezzi suggeriti al pubblico, chiavi in mano.

I prezzi "chiavi in mano" non comprendono l'I.P.T. (Imposta Provinciale di Trascrizione) e il contributo P.F.U. (Pneumatici Fuori Uso).

La Messa In Strada è inclusa e comprende le spese di immatricolazione, il lavaggio, il pieno di carburante e/o energia elettrica e un kit cortesia (torcia, salviette, gilet rifrangente, ombrello pieghevole, raschia ghiaccio e guanti da lavoro in poliuretano).

Le vetture destinate alle società di Noleggio, per motivi di sicurezza connessi al trasporto su bisarca, contrariamente alla normale routine di fornitura, vengono consegnate senza il pieno di carburante e/o energia elettrica.



VOLVO XC60

Allestimenti

ESSENTIAL

EQUIPAGGIAMENTO DI SERIE

Audio e comunicazione

- Apple CarPlay®
- Google Automotive Services: Google Maps, Google Assistant e Google Play Store
- Volvo Cars App - disponibile per smartphone. Consente il collegamento con la vettura da remoto e le seguenti funzioni: Localizzazione dell'automobile, Notifica automatica in caso d'incidente, Soccorso stradale, Bloccaggio/sbloccaggio da remoto delle portiere, Attivazione luci e clacson, Avvio climatizzazione da remoto, Impostazione timer pre-climatizzazione, Stato di carica della batteria del sistema ibrido, Accensione motore da remoto. Le funzioni della Volvo Cars App potranno essere sostituite, rinnovate e modificate, anche parzialmente, in ogni momento. Rivolgersi ai concessionari Volvo per maggiori informazioni (Servizio disponibile esclusivamente con la rete 4G)
- SIM card integrata che garantisce il pacchetto dati per 4 anni* per i Google Automotive Service e le applicazioni disponibili
- E-call (servizio telematico per la chiamata di emergenza) (Servizio disponibile esclusivamente con la rete 4G)
- Impianto audio High Performance Sound con comandi al volante, schermo a colori touch-screen da 9" formato ritratto, doppio sintonizzatore RDS, amplificatore a 6 canali da 220 Watt con 10 altoparlanti, connessione USB-C [due per i sedili anteriori e due per quelli posteriori]. Include Bluetooth con funzione vivavoce e audio streaming. Per verificare la compatibilità del telefono: <https://volvocars.com/it/support>
- Aggiornamento software Over The Air (OTA) - Include il pacchetto dati necessario agli aggiornamenti dell'auto finché saranno disponibili gli aggiornamenti del sistema (Servizio disponibile esclusivamente con la rete 4G)
- Ricarica a induzione per smartphone
- Ricezione Radio Digitale (DAB / DAB+)
- Subwoofer da 250 mm Fresh Air® con membrana in Mica



Google Automotive Services

* Il pacchetto dati si intende incluso per 4 anni dalla sua attivazione, che decorre dall'immatricolazione dell'auto. Alla scadenza, per poter utilizzare il traffico dati, sarà necessario sottoscrivere un nuovo abbonamento a pagamento, le cui tariffe sono attualmente ancora in corso di definizione. La mancanza di tale pacchetto dati limita alcuni servizi dei Google Automotive Services e alcune applicazioni scaricate. Per maggiori informazioni rivolgersi ai concessionari Volvo.

Scopri la Sicurezza secondo Volvo

Sicurezza

- Airbag full size lato guida e passeggero
- Airbag ginocchia lato guida
- AVAS (Audible Vehicle Alert System) - segnalatore acustico esterno a bassa velocità (attivo fino ai 20 km/h)
- Care Key - Funzione che permette di impostare un inferiore limite di velocità alla vettura e include una chiave telecomando color arancione (in aggiunta a quella in dotazione color antracite) che consente di guidare entro i suddetti parametri
- Chiave attivazione/disattivazione Airbag lato passeggero
- Comando elettrico di apertura/chiusura portiere (include diodo luminoso che segnala la chiusura delle portiere anteriori)
- Comando elettrico sicurezza bambini per le porte posteriori
- Cinture di sicurezza regolabili in altezza, con pretensionatore [5]. Includono avviso acustico e segnalazione delle cinture allacciate [5]
- EBL - Emergency Brake Lights (in caso di frenata di emergenza, vengono attivate le luci di frenata in modalità lampeggiante, poi sotto i 10 Km/h sono sostituite dall'accensione degli indicatori di direzione)
- Home Safe Lighting - Accensione fari anteriori a tempo
- IC - Inflatable Curtain (airbag ai finestrini laterali per la protezione del capo e del collo dei passeggeri)
- IDIS - Intelligent Driver Information System (sistema per la gestione delle informazioni al conducente)
- ISO-fix - Punti di ancoraggio nei due posti laterali del divano posteriore
- Kit compressore mobilità Volvo
- Kit di pronto soccorso
- Immobilizzatore elettronico
- Pedale del freno con funzione di sganciamento per evitare traumi al piede in caso di collisione
- Piantone dello sterzo collassabile
- Predisposizione per etilometro di bordo
- SAFETY ASSISTANCE basato sulla nuova piattaforma di sensori avanzata, include:
 - Collision Avoidance & Mitigation by braking and steering - Sistema diurno e notturno di rilevazione di veicoli, ciclisti, pedoni e grandi animali, con avviso anticollisione e frenata automatica a tutte le velocità. Include: I) funzione di rilevamento e frenata automatica in caso di veicoli provenienti frontalmente negli incroci. II) supporto alla sterzata di emergenza per evitare l'ostacolo nel modo più efficace e sicuro possibile (attivo fra i 50 e i 100 Km/h). III) attivazione della frenata automatica anche per ridurre le conseguenze di collisioni con veicoli che sorraggiungono in senso opposto
 - Connected Safety - Include: I) Hazard Light Alert - in caso di attivazione delle quattro frecce, segnala la situazione di pericolo alle altre Volvo vicine e connesse tramite 'cloud'. Viceversa si è avvisati in caso altri conducenti nelle vicinanze attivino le quattro frecce. II) Slippery Road Alert - nel caso il conducente riceva sul proprio display l'avviso di strada con scarsa aderenza, la stessa informazione viene fornita tramite 'cloud' agli altri veicoli Volvo connessi nelle vicinanze
 - Cruise Control
 - Driver Alert Control - Sistema di allerta in grado di rilevare la stanchezza del conducente, e segnalare la necessità di fare una pausa tramite un avviso acustico e un messaggio nel quadro strumenti)
 - Lane Keeping Aid - Avverte il conducente che sta uscendo involontariamente dalla propria corsia e, se necessario, interviene con leggere correzioni dello sterzo per farlo rientrare
 - Oncoming Lane Mitigation - Aiuta il conducente ad evitare collisioni quando si effettua un sorpasso, in presenza di veicoli provenienti dalla direzione opposta (attivo fra i 65 e i 140 Km/h)
 - Post Impact Breaking (frenata automatica) e sblocco portiere in caso di collisione
 - Ready to drive notification (informa il conducente fermo in una coda che il veicolo che precede è ripartito e quindi è il momento di riprendere la guida)
 - Road Sign Information - Sistema che permette di visualizzare i cartelli stradali nel proprio quadro strumenti o tramite l'head-up display, se disponibile)
 - Roll Stability Control (sistema elettronico antiribaltamento)
 - Run-Off Road Mitigation & Protection - Il sistema interviene sullo sterzo e sui freni per evitare l'uscita di strada. In caso fosse inevitabile l'uscita di strada, protegge i passeggeri anteriori attraverso sedili anteriori con struttura in acciaio e con un dispositivo di assorbimento dei carichi verticali, pretensionatore pirotecnico delle cinture di sicurezza (o riavvolgimento elettrico se la vettura è dotata di Driver Awareness) che mantiene i passeggeri al centro della seduta
- SIPS - Side Impact Protection System con Airbag laterali nei sedili anteriori
- TPMS - Tyre Pressure Monitoring System (sistema di monitoraggio della pressione degli pneumatici)
- VDC - Vehicle Deceleration Control (con Antilock Brake System, Electronic Brake Assist & Distribution, Improved Braking Distance, Regenerative Brake Control)
- WHIPS - Whiplash Protection System (dispositivo integrato nei sedili anteriori per la protezione contro il colpo di frusta)



VOLVO XC60

Allestimenti

ESSENTIAL

EQUIPAGGIAMENTO DI SERIE

Supporto alla guida

- Drive Mode - possibilità di selezionare diverse modalità di guida per adattare le caratteristiche di motore, trasmissione, sterzo e delle sospensioni pneumatiche (se disponibili): Hybrid, Pure, Power, AWD, Off-road. Include finitura nero lucido nella parte superiore del tunnel centrale nell'area comandi accensione
- ESC - Electronic Stability Control, con Advance Stability Control e Corner Traction Control
- Freno di stazionamento elettrico
- Hill Descent Control
- Hill Start Assist (ausilio alla partenza in salita)
- Intelligent Speed Assist- ISA: tenendo conto dei segnali stradali e dei dati della mappa, il sistema genera un segnale acustico/visivo per il conducente che eccede il limite di velocità. In determinate condizioni include la funzione di controllo della velocità. Attivo a velocità superiori ai 20 km/h
- Keyless Drive - Accensione vettura senza chiave/telecomando
- Park Assist posteriore con frenata automatica
- Park Assist Camera posteriore
- Progressive Driver Display di II generazione da 12,3" a colori ad alta risoluzione personalizzabile nelle informazioni e nelle impostazioni grafiche
- Sensore pioggia con funzione crepuscolare
- Specchi retrovisori esterni ed interno con sistema elettrico antiabbagliamento
- VEM - Vehicle Energy Management (tecnologia di gestione energetica intelligente che - utilizzando dati cartografici, fotocamera, radar e informazioni meteorologiche - permette all'auto di prevedere il fabbisogno energetico e di ottimizzare l'utilizzo dell'energia elettrica e del carburante per ridurre le emissioni di anidride carbonica)

Sedili

- Poggiatesta posteriori ripiegabili elettricamente
- Schienali dei sedili posteriori abbattibili (60/40)
- Sedili anteriori con piano seduta regolabile
- Sedili anteriori con altezza regolabile elettricamente
- Sedili Comfort con rivestimento in Tessuto premium 'City Weave'
- Sedili anteriori con supporto lombare a regolazione elettrica a 2 vie
- Sedili seconda fila con apertura passante dietro il bracciolo centrale

Climatizzazione

- Afterrun Parking Climate (sistema che permette di attivare la ventilazione e riscaldare l'abitacolo a motore spento per i successivi 40 minuti)
- Climatizzatore automatico bi-zona con "Clean Zone" (sensore umidità, multifiltro, funzione di ricircolo automatico e preventilazione abitacolo allo sblocco delle portiere col telecomando)
- Riscaldatore elettrico

Charging

- Cavo di ricarica delle batterie Mode 2, Tipo 2, 7 mt, 2.3 kW, 10A, monofase con presa di tipo Schuko
- Cavo di ricarica delle batterie Mode 3, Tipo 2, 6 mt, max. 16 A, trifase

Telaio e motore

- Cambio automatico sequenziale automatico a 8 rapporti
- Funzione Start/Stop
- Servosterzo progressivo in funzione della velocità
- Telaio con assetto 'Dynamic'
- Trazione integrale eAWD attiva e passiva

Interni

- Bracciolo centrale anteriore con vano portaoggetti
- Bracciolo centrale posteriore con portabicchieri
- Illuminazione 'Medium Level' composta da: luci gradino porte anteriori, luci d'ambiente e illuminazione vano portaoggetti del tunnel centrale
- Inserti decorativi in alluminio 'Iron Ore'
- Luci nell'area piedi dei posti anteriori regolabili, luci di lettura anteriori e posteriori, luci bagagliaio
- Pomello del cambio in pelle sintetica
- Presa 12V nel bagagliaio
- Protezione soglia bagagliaio in plastica
- Protezione soglia porte in metallo con inciso il logo 'Volvo'
- Rete divisoria per vano bagagli (riavvolgibile e con relativa custodia)
- Specchio di cortesia lato guida e passeggero illuminati
- Tappetini anteriori e posteriori in tessuto
- Telo copribagagli avvolgibile
- Volante regolabile in altezza e profondità, a tre razze in pelle sintetica con finiture in metallo lucido

Esterni

- Cerchi in lega 18" a 5 razze doppie Nero Diamond Cut (235/60 R18 V)
- Cornice vetri laterali con finitura argento lucida
- Emblema vettura e motore nel portellone posteriore
- Fari anteriori a LED 'Thor Hammer' autolivellanti con luci diurne a LED e funzione antiabbagliamento (On/Off)
- Griglia anteriore con finitura nero lucido con doppie barre verticali cromate e cornice con finitura cromata
- Griglie inferiori anteriori nere
- Luci posteriori, terza luce stop ed indicatori direzionali a LED
- Modanature inferiori e paraurti anteriore in colore coordinato alla carrozzeria con inserto cromato nei paraurti anteriore e posteriore
- Rails integrati sul tetto in alluminio anodizzato con finitura satinata
- Specchi esterni e maniglie portiere in colore coordinato alla carrozzeria
- Specchi retrovisori esterni regolabili elettricamente e riscaldabili
- Specchi retrovisori esterni ripiegabili elettricamente
- Spoiler integrato sul tetto
- Terminali di scarico nascosti
- Tetto apribile panoramico in cristallo laminato a comando elettrico
- Vernice metallizzata Vapour Grey [740]



VOLVO XC60

Allestimenti

ESSENTIAL

EQUIPAGGIAMENTO DI SERIE



Panoramica interni



Panoramica esterni - col. 740 Vapour Grey

CORE

EQUIPAGGIAMENTO AGGIUNTIVO RISPETTO ALLA VERSIONE ESSENTIAL

Sicurezza

- Keyless Entry (Apertura veicolo con sensore di prossimità del telecomando. Include funzione di apertura 'handsfree opening' - senza mani del portellone posteriore, illuminazione del suolo dalle maniglie con finitura esclusiva)

Supporto alla guida

- Park Assist anteriore

Climatizzazione

- Sistema di qualità dell'aria Air Purifier con "Clean Zone" avanzato - Include preventilazione avanzata, app pre-installata sull'auto con sensore PM 2.5, dati cloud sulla qualità dell'aria esterna e filtro avanzato

Interni

- Portellone posteriore con apertura e chiusura a comando elettrico



VOLVO XC60

Allestimenti

PLUS Bright & Dark

EQUIPAGGIAMENTO AGGIUNTIVO RISPETTO ALLA VERSIONE CORE

Interni

- Illuminazione 'Top Line' composta da: luci d'ambiente anteriori e posteriori, luci d'ambiente cruscotto, illuminazione portabicchieri anteriore, illuminazione interna della maniglia, illuminazione tasche laterali e luci d'ambiente porte anteriori e posteriori, illuminazione zona piedi posteriore, luce centrale nel portellone posteriore, illuminazione gradino anteriore e posteriore
- Inserti decorativi in alluminio 'Metal Mesh'
- Protezione soglia bagagliaio in metallo
- Volante a tre razze in pelle sintetica con finitura in metallo e pulsanti nero lucido



Panoramica interni



Panoramica esterni, varianti Bright - col. 731 Platinum Grey

Esterni - varianti Bright

- Cerchi in lega 19" a 5 razze doppie Nero Diamond Cut (235/55 R19 V)
- Cornice vetri laterali con finitura argento lucida
- Griglia anteriore con finitura nero lucido con doppie barre verticali cromate e cornice con finitura cromata
- Griglie inferiori anteriori nere
- Inserto cromato nei paraurti anteriore e posteriore e nelle modanature inferiore laterali
- Rails integrati sul tetto in alluminio anodizzato con finitura satinata

Esterni - varianti Dark

- Calotte specchietti retrovisori esterni color nero lucido
- Cerchi in lega 19" a 5 razze doppie Nero Diamond Cut (235/55 R19 V)
- Cornice vetri laterali con finitura in nero lucido
- Griglia anteriore nera lucida con esclusivo motivo a rete orizzontale, cornice nera lucida, iron mark e barra diagonale con finitura in metallo satinato
- Griglie inferiori esterne con inserto in nero lucido
- Paraurti anteriore con elemento centrale e prese d'aria in nero lucido
- Paraurti posteriore in colore coordinato alla carrozzeria con elementi in nero lucido
- Rails integrati sul tetto con finitura nero lucido

Sedili

- Sedili Comfort con rivestimento in pelle Moritz Antracite
- Sedili anteriori con supporto lombare a regolazione elettrica a 4 vie
- Sedili anteriori regolabili elettricamente (con memorie, inclusa quella degli specchi retrovisori esterni)
- Sedili anteriori con parte cuscino anteriore estendibile elettricamente



Panoramica esterni, varianti Dark - col. 731 Platinum Grey



VOLVO XC60

Allestimenti

PLUS Black Edition

EQUIPAGGIAMENTO AGGIUNTIVO RISPETTO ALLA VERSIONE PLUS DARK

Esterni

- Cerchi in lega 21" a 5 razze doppie Nero Diamond Cut (255/40 R21 V) Includono appendici passaruota nere
- Logo VOLVO nel portellone posteriore color nero lucido
- Griglia anteriore con iron mark Volvo color nero lucido
- Vernice metallizzata Onyx Black [717]

Sedili

- Sedili Contour con rivestimento in Tessuto Open Grid / Pelle Nappa Antracite

Interni

- Cielo abitacolo color Antracite



Panoramica interni



Panoramica esterni



Panoramica esterni



VOLVO XC60

Allestimenti

ULTRA Bright & Dark

EQUIPAGGIAMENTO AGGIUNTIVO RISPETTO ALLA VERSIONE PLUS BRIGHT & DARK

Audio e comunicazione

- Impianto audio Premium Sound Harman Kardon®: comprende amplificatore a 12 canali da 600 W e 14 altoparlanti di cui 1 subwoofer da 250 mm Fresh Air® con parte della membrana in fibra di carbonio (integrato nel bagagliaio con presa d'aria nell'arco passaruota posteriore sinistro)



Impianto audio Premium Sound Harman Kardon® e Cruscotto rivestito Benova®

Esterni

- Cerchi in lega 20" a 6 razze Nero Diamond Cut (255/45 R20 V2)
- Fari anteriori Full LED 'Thor Hammer' autolivellanti con movimentazione del fascio luminoso (Active Bending Light) e funzione avanzata antiabbagliamento (AHB - Active High Beam di II Generazione)
- Lavafari ad alta pressione

Supporto alla guida

- Driver Assistance - Include: 1) Pilot Assist con Steering Assist che supporta nel mantenere la velocità impostata (fino a 180 Km/h), adattandola ai veicoli antistanti, e la corsia, con leggere correzioni dello sterzo (fino a 130Km/h). La funzione Steering Assist può essere disattivata. Esclude il Cruise Control. 2) Emergency Stop Assist (se il conducente non risponde agli avvertimenti visivi, tattili e acustici la vettura viene portata ad un arresto completo e, una volta ferma, viene attivata una chiamata di emergenza tramite Volvo Assistance)
- Driver Awareness - Include il BLIS (Blind Spot Information System) con Steering Assist (sistema per la rilevazione di veicoli in rapido avvicinamento nelle corsie laterali alla vettura, se il guidatore ignora l'avviso lampeggiante sullo specchietto esterno e si muove oltre la linea nella direzione del veicolo che sorraggiunge, il sistema sterza leggermente per riportare la vettura all'interno della corsia), il Rear Collision Warning & Mitigation (se il sistema rileva il rischio di tamponamento attiva le quattro frecce e la frenata automatica, in caso di vettura ferma) e il Cross Traffic Alert con frenata automatica (informa il guidatore di veicoli, pedoni e ciclisti in arrivo posteriormente ai lati della vettura, ad es. in uscita in retromarcia da un parcheggio senza visibilità laterale, se il guidatore non interviene la vettura frena automaticamente) e l'attivazione elettrica delle cinture di sicurezza anteriori
- Head-Up Display

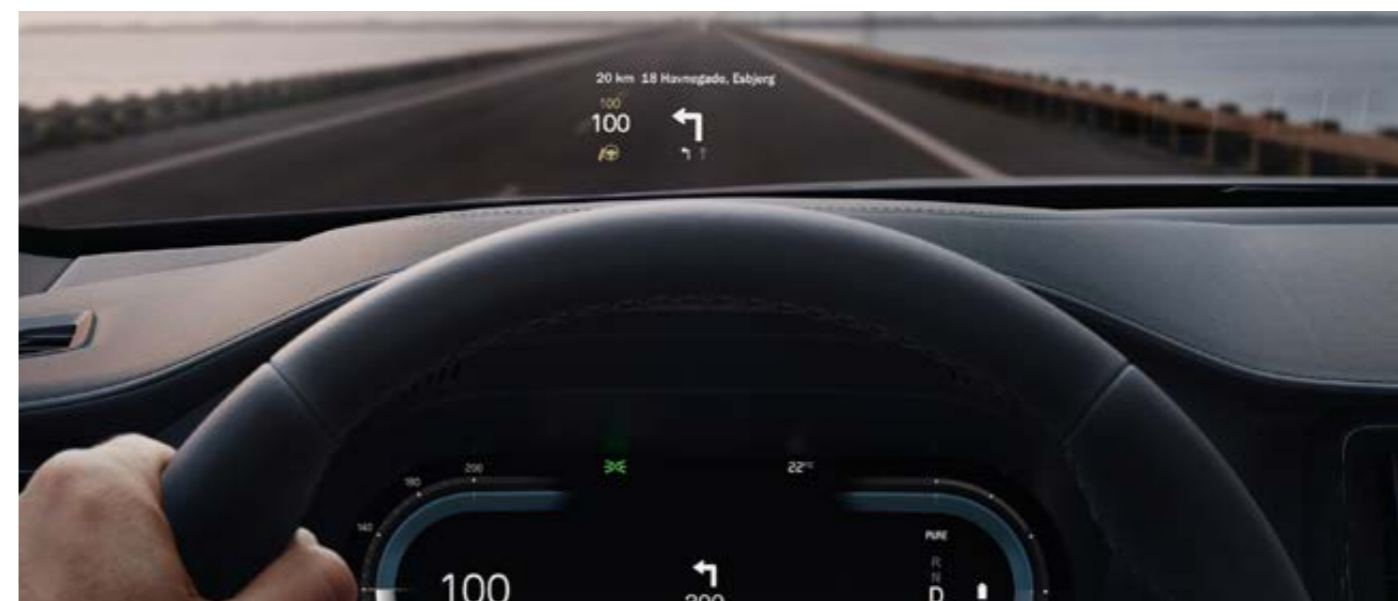

Head-Up Display

Sicurezza

- Distance Alert - oltre i 30 Km/h informa se la distanza di sicurezza dal veicolo che precede è inferiore a quella preimpostata

Interni

- Cruscotto rivestito (Benova®)



Panoramica esterni, varianti Bright - col. 717 Onyx Black



VOLVO XC60

Allestimenti

ULTRA Black Edition

EQUIPAGGIAMENTO AGGIUNTIVO RISPETTO ALLA VERSIONE ULTRA DARK

Esterni

- Cerchi in lega 21" a 5 razze doppie Nero Diamond Cut (255/40 R21 V) Includono appendici passaruota nere
- Logo VOLVO nel portellone posteriore color nero lucido
- Griglia anteriore con iron mark Volvo color nero lucido
- Vernice metallizzata Onyx Black [717]

Interni

- Cielo abitacolo color Antracite

Sedili

- Sedili Contour con rivestimento in Tessuto Open Grid / Pelle Nappa Antracite











Panoramica interni



VOLVO XC60

Colori

		Prezzo in Euro IVA inclusa Prezzo in Euro IVA esclusa	ESSENTIAL	CORE	PLUS Bright & Dark	PLUS Black Edition	ULTRA Bright & Dark	ULTRA Black Edition
METALLIZZATI								
	740 Vapour Grey	0,00 0,00	S	S	S	N	S	N
	717 Onyx Black	1.090,00 893,44	O	O	O	S	O	S
	723 Denim Blue	1.090,00 893,44	O	O	O	N	O	N
	731 Platinum Grey	1.090,00 893,44	O	O	O	N	O	N
	735 Silver Dawn	1.090,00 893,44	O	O	O	N	O	N
	736 Bright Dusk	1.090,00 893,44	O	O	O	N	O	N
	725 Fusion Red ¹	1.090,00 893,44	O	O	O	N	O	N
	707 Crystal White Pearl	1.090,00 893,44	O	O	O	N	O	N





¹Non abbinabile al rivestimento in Pelle Nappa con sedili anteriori traforati e ventilati Ambra [RC20]

O = opzione a richiesta, N = non disponibile, S = di serie



VOLVO XC60

Cerchi

			Prezzo in Euro IVA inclusa Prezzo in Euro IVA esclusa	ESSENTIAL	CORE	PLUS Bright & Dark	PLUS Black Edition	ULTRA Bright & Dark	ULTRA Black Edition
	1261	Cerchi in lega 19" a 5 razze doppie Nero Diamond Cut (235/55 R19 V)	860,00 704,92	O	O	S	N	N	N
	1252	Cerchi in lega 20" a 6 razze Nero Diamond Cut (255/45 R20 V2)	1.710,00 1.401,64	N	O	N	N	S	N
			860,00 704,92	N	N	O	N	S	N
	1187	Cerchi in lega 21" a 5 razze doppie Nero Diamond Cut (255/40 R21 V) - Includono appendici passaruota nere	1.710,00 1.401,64	N	N	O	N	N	N
			860,00 704,92	N	N	N	N	O	N
	1187	Cerchi in lega 21" a 5 razze doppie Nero Diamond Cut (255/40 R21 V) Include appendici passaruota nere	0,00 0,00	N	N	N	S	N	S
	800143	Cerchi in lega 22" a 5 razze doppie Nero opaco Diamond Cut (265/35 R22 V) - Includono estensione dei parafanghi	1.870,00 1.532,79	N	N	N	N	O	N

O = opzione a richiesta, N = non disponibile, S = di serie



VOLVO XC60

Interni

	Codice	Materiale rivestimento sedili	Colore rivestimento sedili	Colore interno	Colore cielo	Colore tappetini	Colore bracciolo centrale anteriore	Colore inserti rivestimento porte	Inserto cruscotto	Prezzo in Euro IVA inclusa Prezzo in Euro IVA esclusa	ESSENTIAL	CORE	PLUS Bright & Dark	ULTRA Bright & Dark		
ESSENTIAL	R7DO Sedili Comfort	Tessuto premium City Weave	Antracite	Antracite	Blond	Antracite	Antracite	Antracite	Alluminio Iron Ore	1.620,00 1.327,87	S	S	N	N		
	U710 Sedili Comfort	Tessuto premium City Weave	Blond/City Weave	Blond/Antracite	Blond	Antracite	Blond	Blond/City Weave	Alluminio Iron Ore		S	S	N	N		
	RA00 Sedili Comfort	Pelle Moritz	Antracite	Antracite	Blond	Antracite	Antracite	Antracite	Alluminio Metal Mesh		O	O	S	S		
	RA00	Rivestimento in pelle Moritz Antracite - Sedile di tipo Comfort - Include inserti decorativi in alluminio 'Metal Mesh'									O	O	S	S		
	UA00 Sedili Comfort	Pelle Moritz	Blond	Blond/Antracite	Blond	Antracite	Blond	Blond	Legno Driftwood		1.760,00 1.442,62	O	O	S	S	
	UA00	Rivestimento in pelle Moritz - Sedile di tipo Comfort - Include inserti decorativi in legno 'Driftwood' e volante in vera pelle dual tone										O	O	S	S	
	CORE	R471 Sedili Contour	Tessuto Tailored Wool Blend	Midnight Zinc	Antracite	Antracite	Antracite	Antracite	Midnight Zinc		Legno Driftwood	1.470,00 1.204,92	N	N	O	O
		R471	Rivestimento in Tessuto 'Tailored Wool Blend' Midnight Zinc - Sedili di tipo Contour - Include inserti decorativi in legno 'Driftwood' e pomello del cambio in cristallo Orrefors®. Richiede il pacchetto Climate. Non disponibile in combinazione con i 'Sedili anteriori con funzione massaggio' [384]										N	N	O	O
	PLUS Bright & Dark	RC00 ¹ Sedili Comfort	Pelle Nappa con sedili anteriori traf. e ventilati	Antracite	Antracite	Blond	Antracite	Antracite	Antracite		Legno Driftwood	2.090,00 1.713,11	N	N	O	O
		RC20 ^{1,2} Sedili Comfort	Pelle Nappa con sedili anteriori traf. e ventilati	Ambra	Antracite	Antracite	Antracite	Ambra	Ambra		Legno Linear Lime Opaco		N	N	O	O
	ULTRA Bright & Dark	UC00 ¹ Sedili Comfort	Pelle Nappa con sedili anteriori traf. e ventilati	Blond	Blond/Antracite	Blond	Antracite	Blond	Blond		Legno Driftwood		N	N	O	O
		_C_0	Rivestimento in pelle Nappa con sedili anteriori traforati e ventilati - Sedile di tipo Comfort - Include inserti decorativi in legno 'Linear Lime opaco' [RC20] e legno 'Driftwood' [RC00 e UC00], pomello del cambio in cristallo Orrefors® e supporto laterale dei sedili anteriori regolabile elettricamente. Negli allestimenti Black Edition gli inserti sono in alluminio Metal Mesh. Richiede il pacchetto Climate. Con i rivestimenti RC00 e RC20 il volante è in pelle sintetica, con UC00 il volante è in vera pelle dual tone. Il rivestimento Ambra [RC20] non è abbinabile al colore esterno Fusion Red [725]. Nell'allestimento Ultra/Black Edition in combinazione con i Sedili anteriori con funzione massaggio [384]										N	N	O	O
		RGOR Sedili Contour	Tessuto Open Grid / Pelle Nappa	Antracite	Antracite	Antracite	Antracite	Antracite	Antracite		Dark Open Grid	Alluminio Metal Mesh	N	N	O	O
		RGOR	Rivestimento in Tessuto Open Grid / Pelle Nappa Antracite - Sedili di tipo Contour - Include pomello del cambio in cristallo Orrefors®									400,00 327,87	N	N	O	O

¹ Nell'allestimento Ultra richiede i Sedili anteriori con funzione massaggio [384]

² Non abbinabile al colore Fusion Red [725]

O = opzione a richiesta, N = non disponibile, S = di serie



VOLVO XC60

Interni

	Codice	Materiale rivestimento sedili	Colore rivestimento sedili	Colore interno	Colore cielo	Colore tappetini	Colore bracciolo centrale anteriore	Colore inserti rivestimento porte	Inserto cruscotto	Prezzo in Euro IVA inclusa Prezzo in Euro IVA esclusa	PLUS Black Edition	ULTRA Black Edition
PLUS Black Edition	RGOR Sedili Contour	Tessuto Open Grid/ Pelle Nappa	Antracite	Antracite	Antracite	Antracite	Antracite	Dark Open Grid	Alluminio Metal Mesh	400,00 327,87	S	S
ULTRA Black Edition	RCOO Sedili Contour	Pelle Nappa con sedili anteriori traf. e ventilati	Antracite	Antracite	Antracite	Antracite	Antracite	Antracite	Alluminio Metal Mesh	2.090,00 1.713,11	O	O



VOLVO XC60

Interni



R7D0



U710



RA00



UA00



VOLVO XC60

Interni



R471



RC00



RC20



UC00



VOLVO XC60

Interni



RGOR



Legno Driftwood



Legno Linear Lime Opaco



Alluminio Iron Ore



Alluminio Metal Mesh



VOLVO XC60

Pacchetti di opzioni

		Prezzo in Euro IVA inclusa Prezzo in Euro IVA esclusa	ESSENTIAL	CORE	PLUS Bright & Dark	PLUS Black Edition	ULTRA Bright & Dark	ULTRA Black Edition
CLIMATE								
11	Sedili anteriori riscaldabili							
752	Sedili posteriori riscaldabili - Sostituibile con i Sedili posteriori (laterali) di sicurezza integrati e regolabili per bambini [322], vedi supplementi							
869	Volante a tre razze riscaldabile elettricamente							
P0008	CLIMATE	750,00 614,75	O	O	O	O	O	O
SUPPLEMENTI								
322	Sedili posteriori (laterali) di sicurezza integrati e regolabili per bambini - Sostituisce i Sedili posteriori riscaldabili [752]	0,00 0,00	O	O	O	O	O	O
P0005	DRIVER ASSIST							
132	Driver Assistance - Include: 1) Pilot Assist (Adaptive Cruise Control con Steering Assist) che supporta nel mantenere la velocità impostata (fino a 180 Km/h), adattandola ai veicoli antistanti, e la corsia, con leggere correzioni dello sterzo (fino a 130Km/h). La funzione Steering Assist può essere disattivata. Esclude il Cruise Control. 2) Emergency Stop Assist (se il conducente non risponde agli avvertimenti visivi, tattili e acustici la vettura viene portata ad un arresto completo e, una volta ferma, viene attivata una chiamata di emergenza tramite Volvo Assistance)	1.330,00 1.090,16	O	O	O	O	S	S
603	Driver Awareness - Include il BLIS (Blind Spot Information System) con Steer Assist (sistema per la rilevazione di veicoli in rapido avvicinamento nelle corsie laterali alla vettura, se il guidatore ignora l'avviso lampeggiante sullo specchietto esterno e si muove oltre la linea nella direzione del veicolo che sorraggiunge, il sistema sterza leggermente per riportare la vettura all'interno della corsia), il Rear Collision Warning & Mitigation (se il sistema rileva il rischio di tamponamento attiva le quattro frecce e la frenata automatica, in caso di vettura ferma) e il Cross Traffic Alert con frenata automatica (informa il guidatore di veicoli, pedoni e ciclisti in arrivo posteriormente ai lati della vettura, ad es. in uscita in retromarcia da un parcheggio senza visibilità laterale, se il guidatore non interviene la vettura frena automaticamente) e l'attivazione elettrica delle cinture di sicurezza anteriori							

O = opzione a richiesta, N = non disponibile, S = di serie



VOLVO XC60

Pacchetti di opzioni

		Prezzo in Euro IVA inclusa Prezzo in Euro IVA esclusa	ESSENTIAL	CORE	PLUS Bright & Dark	PLUS Black Edition	ULTRA Bright & Dark	ULTRA Black Edition
	LIGHTING							
645	Fari anteriori Full LED 'Thor Hammer' autolivellanti con movimentazione del fascio luminoso (Active Bending Light) e funzione avanzata antiabbagliamento (AHB - Active High Beam di II Generazione)							
65	Lavafari ad alta pressione							
879	Illuminazione 'Top Line' - Aggiunge all'illuminazione standard: le luci d'ambiente anteriori e posteriori, luci d'ambiente cruscotto, illuminazione portabicchieri anteriore, illuminazione interna delle maniglie apriporta, illuminazione tasche laterali e luci d'ambiente pannelli porte anteriori e posteriori, illuminazione zona piedi posteriore, luce centrale nel portellone posteriore, illuminazione gradino anteriore e posteriore							
P0004	LIGHTING	980,00 803,28	N	O	N	N	S	S
P0004	LIGHTING	910,00 745,90	N	N	O	O	S	S
P0001	POWER SEATS (Non disponibile con i rivestimenti in Tessuto 'City Weave' [_7_0])	1.230,00 1.008,20	N	O	S	S	S	S
10	Sedile passeggero regolabile elettricamente							
385	Funzione 'Memorie' del sedile passeggero							
47	Sedile guida regolabile elettricamente							
212	Sedili anteriori con supporto lombare a 4 vie							
1101	Sedili anteriori con parte anteriore del cuscino estendibile							

O = opzione a richiesta, N = non disponibile, S = di serie



VOLVO XC60

Opzioni

		Prezzo in Euro IVA inclusa Prezzo in Euro IVA esclusa	ESSENTIAL	CORE	PLUS Bright & Dark	PLUS Black Edition	ULTRA Bright & Dark	ULTRA Black Edition
AUDIO E COMUNICAZIONE								
553	Impianto audio Premium Sound Bowers & Wilkins®: comprende amplificatore digitale di classe D da 1.410 W, 15 altoparlanti di cui: 5 tweeter da 25 mm, 5 midrange con membrana in Continuum (di cui 3 da 100 mm e 2 da 80 mm), 4 woofer (di cui 2 da 165 mm e 2 da 170 mm con membrana in fibra di carbonio/cellulosa). Range di frequenza 10 - 20.000 Hz. Include Nautilus Technology, Dirac Unison®, Dynamic EQ, QLS.audio. Aggiunge anche nelle portiere posteriori diodo luminoso che segnala la chiusura delle portiere	3.630,00 2.975,41	N	N	O	O	N	N
		2.790,00 2.286,89	N	N	N	N	O	O
1033	Impianto audio Premium Sound Harman Kardon®: comprende amplificatore a 12 canali da 600 W e 14 altoparlanti	890,00 729,51	N	O	O	O	S	S
SUPPORTO ALLA GUIDA								
117	Head-up display (Non disponibile in combinazione con il Parabrezza riscaldabile elettricamente [871])	1.220,00 1.000,00	N	N	O	O	S	S
691	Park Assist anteriore (Incluso nel 'Visual Park Assist 360° [139])	420,00 344,26	O	S	S	S	S	S
139	Visual Park Assist 360°: permette di avere una visuale a 360 gradi attorno al veicolo fino alla velocità di 20 km/h. Oltre ai sensori anteriori e posteriori, include sensori laterali in grado di individuare ostacoli a 25 cm dai lati della vettura. All'aumentare dell'angolo di sterzata delle ruote anteriori i sensori laterali rilevano gli ostacoli posizionati fino a circa 90 cm diagonalmente dietro o davanti alla vettura	650,00 532,79	N	O	O	O	O	O
SEDILI								
384	Sedili anteriori con funzione massaggio - solo in combinazione con il pacchetto Climate e con i rivestimenti in pelle Nappa con sedili anteriori traforati e ventilati [_C_0]	710,00 581,97	N	N	N	N	O	O

O = opzione a richiesta, N = non disponibile, S = di serie



553 - Impianto audio Bowers & Wilkins® Premium Sound



1033 - Impianto Harman Kardon® Premium Sound



VOLVO XC60

Opzioni

		Prezzo in Euro IVA inclusa Prezzo in Euro IVA esclusa	ESSENTIAL	CORE	PLUS Bright & Dark	PLUS Black Edition	ULTRA Bright & Dark	ULTRA Black Edition
CLIMATIZZAZIONE								
871	Parabrezza riscaldabile elettricamente (Non disponibile in combinazione con Hed-up display [117])	250,00 204,92	N	O	O	O	N	N
SICUREZZA								
236	Cristalli laterali e vano bagagli laminati antisfondamento (non include il vetro del portellone posteriore)	1.010,00 827,87	N	N	N	N	O	O
140	Volvo Guard Alarm - Antifurto con allarme e telecomando: comprende sirena, sensore di movimento interno ed inclinazione	550,00 450,82	O	O	O	O	O	O
ESTERNI								
179	Vetri oscurati delle porte posteriori e del bagagliaio	460,00 377,05	O	O	O	O	O	O
TELAIO & MOTORE								
1028	Gancio traino retraibile - semi automatico e Trailer Stability Assist	1.140,00 934,43	O	O	O	O	O	O
1000	Sospensioni pneumatiche con telaio a controllo attivo Four-C	2.480,00 2.032,79	N	N	O	O	O	O

O = opzione a richiesta, N = non disponibile, S = di serie



179 - Vetri oscurati delle porte posteriori e del bagagliaio



VOLVO XC60

Pacchetti di Accessori

		Prezzo in Euro IVA inclusa Prezzo in Euro IVA esclusa			Prezzo in Euro IVA inclusa Prezzo in Euro IVA esclusa
PA001	PROTECTION	450,00 368,85	PA003	CONVENIENCE	350,00 286,89
A00217	Bulloni ruote bloccabili		A00087	Portaocchiali - colore Antracite (non compatibile con tetto panoramico)	
A01291	Tappetini abitacolo in plastica stampata - colore Antracite		A00761	Poggiatesta - colore Antracite, tessuto di lana	
A00112	Tappeto vano di carico in plastica stampata - colore Antracite		A00106	Rete ancoraggio del carico - vano di carico	
A00456	Protezione paraurti in acciaio spazzolato		A01247	Custodia per cavo di ricarica	
PA001	SPORTS	1.220,00 1.000,00	PA004	PET	1.190,00 975,41
A00104	Barre di carico, profilo ad alette per rail		A00056	Divisorio per vano di carico	
A00111	Kit serrature		A00078	Griglia per cani	
A01241	Box portacarico - Travel Active 500		A00189	Griglia protettiva in acciaio	
			A0 464	Cassa di carico	

I prezzi sono comprensivi di IVA e manodopera. Per una quotazione più precisa ed eventuali restrizioni sul montaggio rivolgersi al Concessionario
Le immagini sono rappresentative dei soli accessori



VOLVO XC60

Pacchetti di Accessori



A00217 - Bulloni ruote bloccabili



A01291 - Tappetini abitacolo



A00112 - Tappeto vano di carico



A00456 - Protezione paraurti



A00104 - Barre di carico



A01241 - Box portacarico



A00087 - Portaocchiali



A00761 - Poggiatesta



A00106 - Rete ancoraggio



A01247 - Custodia per cavo di ricarica



A00189 - Griglia protettiva



A00078 - Griglia per cani



A00056 - Divisorio vano carico



A00464 - Cassa di carico



A00111 - Kit serrature

I prezzi sono comprensivi di IVA e manodopera. Per una quotazione più precisa ed eventuali restrizioni sul montaggio rivolgersi al Concessionario
Le immagini sono rappresentative dei soli accessori



VOLVO XC60

Accessori

		Prezzo in Euro IVA inclusa
		Prezzo in Euro IVA esclusa
AUDIO E COMUNICAZIONE		
A01035	Supporto per iPad con sistema di ricarica del dispositivo. Disponibile per iPad Air 1-2, iPad Pro 9,7" e 10,5"; iPad 5^ e 6^ generazione, iPad Mini 4	1.440,00 1.180,33
INTERNI		
A00087	Portaocchiali colore Antracite	80,00 65,57
A01327	Specchietto retrovisore interno digitale (riproduce le immagini riprese da una telecamera aggiuntiva)	930,00 762,30
A01291	Tappetini abitacolo in plastica stampata - colore Antracite	120,00 98,36
A00112	Tappeto vano di carico in plastica stampata	180,00 147,54

I prezzi sono comprensivi di IVA e manodopera. Per una quotazione più precisa ed eventuali restrizioni sul montaggio rivolgersi al Concessionario
Le immagini sono rappresentative dei soli accessori



A01035 - Supporto per iPad con sistema di ricarica del dispositivo



VOLVO XC60

Accessori

		Prezzo in Euro IVA inclusa
		Prezzo in Euro IVA esclusa
SICUREZZA		
A00604	Briglie per cani	130,00 106,56
A00217	Bulloni ruote bloccabili	80,00 65,57
A01250	Dash camera anteriore	350,00 286,89
A01497	Dash camera anteriore e posteriore	520,00 426,23
A00189	Griglia protettiva in acciaio	480,00 393,44
A00078	Griglia per cani	1.320,00 1.081,97
A01251	Key tag - chiave mini-telecomando 'waterproof'. Solo per vetture dotate di Keyless Entry	230,00 188,52
A00379	Cuscino di rialzo con schienale in lana per bambini dai 15 ai 36 kg, dai 4-10 anni	420,00 344,26
A00096	Protezione antipedate per lo schienale del sedile anteriore	100,00 81,97
A00329	Seggiolino di sicurezza Volvo con rialzo per bambini dai 15 ai 36 kg - fissaggio con cintura di sicurezza	600,00 491,80
A01000	Seggiolino di sicurezza Volvo Easy Access i-Size con sistema di rotazione di 90°, che facilita le operazioni di ingresso a bordo e uscita dall'abitacolo del bimbo. Montaggio tramite attacchi ISOFIX. Per bambini fino a 18kg e di altezza compresa tra 40cm e 105cm. Raccomandato insieme alla Protezione antipedate, venduta separatamente	1.280,00 1.049,18

I prezzi sono comprensivi di IVA e manodopera. Per una quotazione più precisa ed eventuali restrizioni sul montaggio rivolgersi al Concessionario
Le immagini sono rappresentative dei soli accessori



A00078 - Griglia per cani



A01251 - Key tag

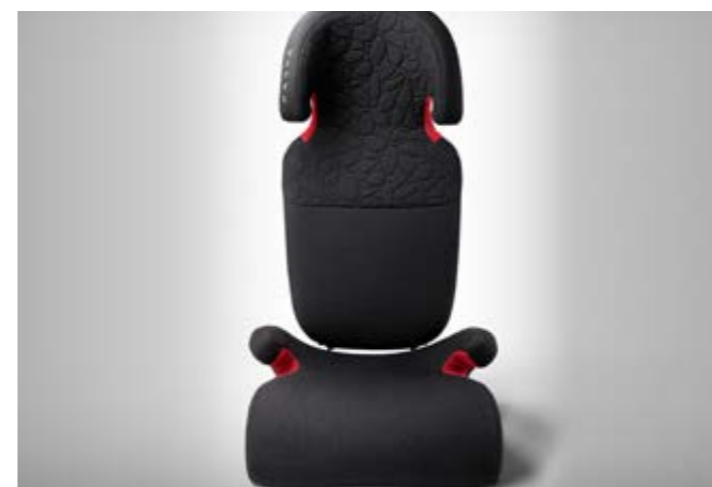

A00379 - Cuscino di rialzo con schienale in lana



A01000 - Seggiolino per bambini Easy Access i-Size



VOLVO XC60

Accessori

		Prezzo in Euro IVA inclusa
		Prezzo in Euro IVA esclusa
ESTERNI		
A00104	Barre di carico, profilo ad alette per rail	430,00 352,46
A01399	Box portacarico "Travel Premier 430" (barre di carico e rete fermacarico esclusi)	1.580,00 1.295,08
A00594	Modanatura coprisoglia illuminata per l'apertura del vano di carico	600,00 491,80
A00164	Paraspruzzi anteriori	100,00 81,97
A00165	Paraspruzzi posteriori	100,00 81,97
A00458	Pedane laterali integrate	1.110,00 909,84
A00330	Piastra sottoscocca di protezione del motore	510,00 418,03
A00221	Portasci in alluminio, per 6 paia di sci/4 snowboard	270,00 221,31
A01143	Portasci in alluminio estraibile, per 6 paia di sci/4 snowboard	330,00 270,49
A00025	Portabiciclette in alluminio con staffa per telaio	200,00 163,93
A01238	Portabiciclette ripiegabile per gancio di traino, 2 biciclette - Fix4Bike	1.170,00 959,02
A00456	Protezione paraurti in acciaio spazzolato	160,00 131,15



A00458 - Pedane laterali integrate



A01238 - Portabiciclette ripiegabile per gancio di traino

I prezzi sono comprensivi di IVA e manodopera. Per una quotazione più precisa ed eventuali restrizioni sul montaggio rivolgersi al Concessionario. Le immagini sono rappresentative dei soli accessori.



VOLVO XC60

Accessori

		Prezzo in Euro IVA inclusa
		Prezzo in Euro IVA esclusa
CHARGING		
A01152	Cavo di ricarica delle batterie da 16 A, monofase, Mode 2, Tipo, contatto blu IEC 60309, lunghezza 7 mt	600,00 491,80
A01150	Cavo di ricarica delle batterie da 10A, monofase, Mode 2, Tipo 2 contatto Schuko, lunghezza 7 mt	300,00 245,90
A01247	Custodia per cavo di ricarica delle batterie	90,00 73,77
A01230	WAYPACK HOME 3,7 kW - comprende wallbox 'WayBox ProCellular Cable' da 3,7 kW, servizio di sopralluogo 'Way HomeCheck', installazione standard e assistenza e manutenzione dedicata (Per ulteriori informazioni rivolgersi ai Concessionari Volvo)	1.675,00 1.372,95
A01230	WAYPACK HOME 7,4 kW - comprende wallbox 'WayBox ProCellular Cable' da 7,4 kW, servizio di sopralluogo 'Way HomeCheck', installazione standard e assistenza e manutenzione dedicata (Per ulteriori informazioni rivolgersi ai Concessionari Volvo)	1.930,00 1.581,97
A01230	WayBox ProCellular Cable 3,7 kW - include wallbox, assistenza e manutenzione dedicata (Per ulteriori informazioni rivolgersi ai Concessionari Volvo)	1.105,00 905,74
A01230	WayBox ProCellular Cable 7,4 kW - include wallbox, assistenza e manutenzione dedicata (Per ulteriori informazioni rivolgersi ai Concessionari Volvo)	1.175,00 963,11

I prezzi sono comprensivi di IVA e manodopera. Per una quotazione più precisa ed eventuali restrizioni sul montaggio rivolgersi al Concessionario



VOLVO XC60

Accessori

		Prezzo in Euro IVA inclusa
		Prezzo in Euro IVA esclusa
VOLVO CAR EXTENDED WARRANTY & CONTRATTI DI MANUTENZIONE (Per maggiori informazioni, validità, inclusioni ed esclusioni relative al Servizio rivolgersi ai Concessionari Volvo)		
A00906	Volvo Car Extended Warranty - 12 mesi (fino a 200.000 km. Valida su tutto il territorio europeo)	580,00 475,41
A00907	Volvo Car Extended Warranty - 24 mesi (fino a 200.000 km. Valida su tutto il territorio europeo)	1.175,00 963,11
A00908	Volvo Car Extended Warranty - 36 mesi (fino a 200.000 km. Valida su tutto il territorio europeo)	1.755,00 1.438,52
A00739	Contratto di manutenzione 3 tagliandi (ogni 30.000 km) o 3 anni	1.265,00 1.036,89
A00973	Contratto di manutenzione 4 tagliandi (ogni 30.000 km) o 4 anni	2.005,00 1.643,44
A00740	Contratto di manutenzione 5 tagliandi (ogni 30.000 km) o 5 anni	2.390,00 1.959,02
A00741	Contratto di manutenzione Plus 3 tagliandi (ogni 30.000 km) o 3 anni	1.840,00 1.508,20
A00974	Contratto di manutenzione Plus 4 tagliandi (ogni 30.000 km) o 4 anni	3.525,00 2.889,34
A00742	Contratto di manutenzione Plus 5 tagliandi (ogni 30.000 km) o 5 anni	4.070,00 3.336,07

I prezzi sono comprensivi di IVA e manodopera. Per una quotazione più precisa ed eventuali restrizioni sul montaggio rivolgersi al Concessionario



VOLVO XC60

Informazioni tecniche

Motore	T6 AWD Plug-in hybrid automatico **	T8 AWD Plug-in hybrid automatico **
Model Year	MY25	MY25
Cilindrata (cc) / cilindri / valvole	1.969 / 4 / 16	1.969 / 4 / 16
cv fiscali	20	20
Potenza max	motore termico cv (kW)	253 (186)
	cv g/min	5.500
	motore elettrico cv (kW)	145 (107)
	kW g/sec	265
	potenza complessiva cv (kW)	350 (257)
Coppia max	motore termico Nm	350
	g/sec	41 - 83
	motore elettrico Nm	309
	g/sec	0 - 55
	coppia complessiva (Nm)	659
Cambio (rapporti) / Trazione	Aut (8) / I	Aut (8) / I
Massa a pieno carico (kg)	2.660	2.660
Massa in ordine di marcia ¹ (kg)	2.156	2.150
Massa a vuoto (kg)	2.017	2.011
Portata (kg)	504	510
Massa rimorchiabile frenata / non frenata (kg)	2.250 / 750	2.250 / 750
Massa caricabile sul tetto (kg)	100	100
Capacità bagagliaio Min / Max (L)	1.395 - 468	1.395 - 468
Capacità serbatoio (L)	71	71
Accelerazione 0-100 Km/h (sec.)	5,7	4,9
Velocità massima (limitata elettronicamente) (Km/h)	180	180
Batteria del sistema Ibrido Plug-in	Ioni di Litio	Ioni di Litio
Energia nominale / utilizzabile (kW/h)	18,8 / 14,7	18,8 / 14,7
Caricatore di bordo (kW)	6,4	6,4
Tempi di ricarica²		
10A/230V, AC 1-fase, Modo 2, Tipo 2 (Schuko), 2,3 kW	7 ore	7 ore
16A/230V, AC 1-fase, Modo 3, Tipo 2, wallbox <22 kW	5 ore	5 ore
16A/230V, AC 2-fase, Modo 3, Tipo 2, wallbox <22 kW	3 ore	3 ore



GARANZIA BATTERIA DEL SISTEMA IBRIDO / ELETTRICO

T6/T8 AWD Plug-in Hybrid automatico: 8 anni o 160.000 km

I dati sono preliminari in attesa di omologazione

¹ Include conducente (75 kg) e carburante al 90%

² I tempi di ricarica possono variare a seconda della temperatura ambientale e dei carichi elettrici attivi nella vettura

** Si richiamano le istruzioni previste nel Libretto di Uso e Manutenzione relative agli strumenti e modalità di ricarica elettrica del veicolo e si invita il proprietario/utilizzatore a leggere attentamente e verificare le istruzioni fornite dal produttore dei cavi, delle spine e delle prese di ricarica. Il proprietario/utilizzatore dovrà verificare e certificare che il Suo impianto di ricarica e/o l'impianto elettrico domestico siano conformi alle vigenti disposizioni di legge e/o a quelle che dovessero essere eventualmente emanate in futuro. Il proprietario/utilizzatore dovrà, inoltre, verificare e certificare la compatibilità del proprio impianto di ricarica e/o dell'impianto elettrico domestico con gli strumenti di ricarica forniti da Volvo (cavi di ricarica). Il proprietario/utilizzatore dovrà controllare e certificare che il circuito di alimentazione dell'impianto domestico sia idoneo. Tutte le conseguenze derivanti dagli omessi controlli e verifiche non saranno in alcun modo addebitabili a Volvo.



VOLVO XC60

Consumi ed emissioni - Dati WLTP

Motore	T6 AWD Plug-in hybrid automatico	T8 AWD Plug-in hybrid automatico
Consumi Ciclo Combinato (L/100 km) Min (Equip. di serie) - Max (Equip. Full Optional)	0,9 - 1,3	0,9 - 1,3
CO ₂ Ciclo combinato (g/km) Min (Equip. di serie) - Max (Equip. Full Optional)	22 - 30	22 - 30
Consumo elettrico (kWh/100 km) ¹ Min (Equip. di serie) - Max (Equip. Full Optional)	18,2 - 19,6	18,1 - 19,6
Autonomia nella sola modalità elettrica (km) [*] Max (Equip. di serie) - Min (Equip. Full Optional)	82 - 73	82 - 73
Normativa emissioni CEE	Euro 6e	Euro 6e

I dati sono preliminari in attesa di omologazione

¹ Dato ponderato relativo alla guida in elettrico/benzina in accordo con le normative per vetture Plug-in hybrid

^{*} L'autonomia nella sola modalità elettrica può variare in considerazione di diversi fattori, quali: stile di guida, tipologia di percorso, velocità di marcia, condizioni ambientali, regolarità della ricarica tramite la rete elettrica, accessori che influiscono sul peso della vettura, montaggio di ruote diverse da quelle di serie, ecc.

I valori indicati si riferiscono alla vettura con l'equipaggiamento di serie e con l'equipaggiamento full optional. Il dato puntuale è compreso tra i due valori e dipende dall'equipaggiamento opzionale scelto.

Nel Configuratore di Volvo Cars è possibile visualizzare i dati WLTP-I aggiornati a seconda del livello di allestimento e delle opzioni/pacchetti scelti per la vettura.

Dimensioni

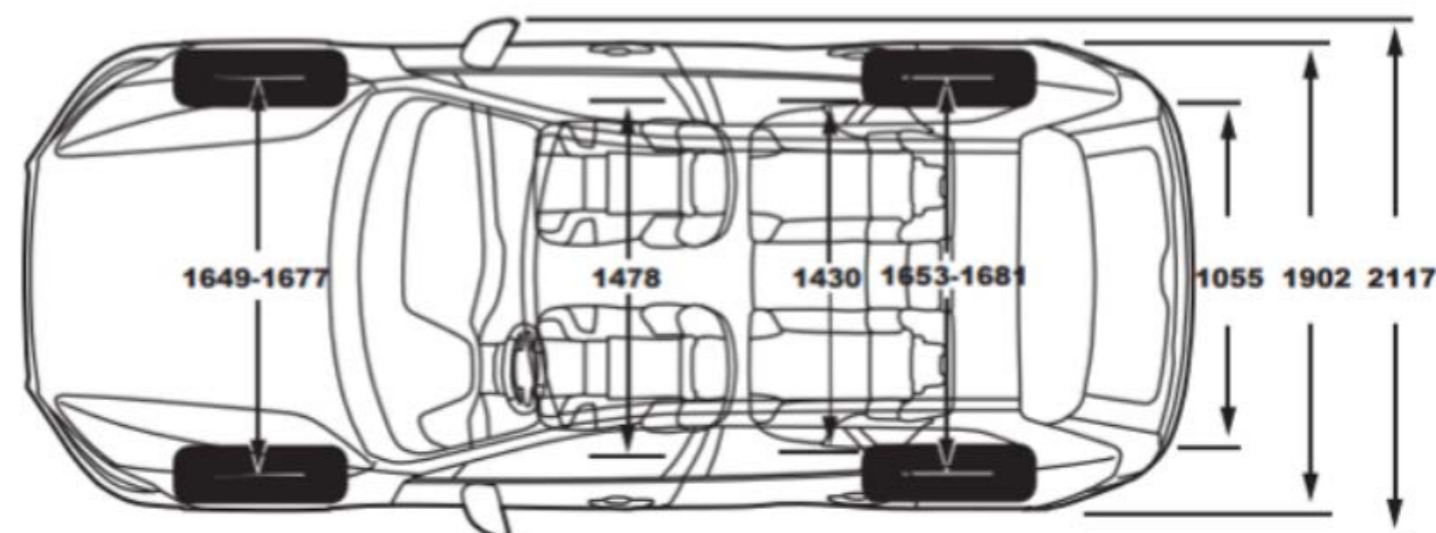
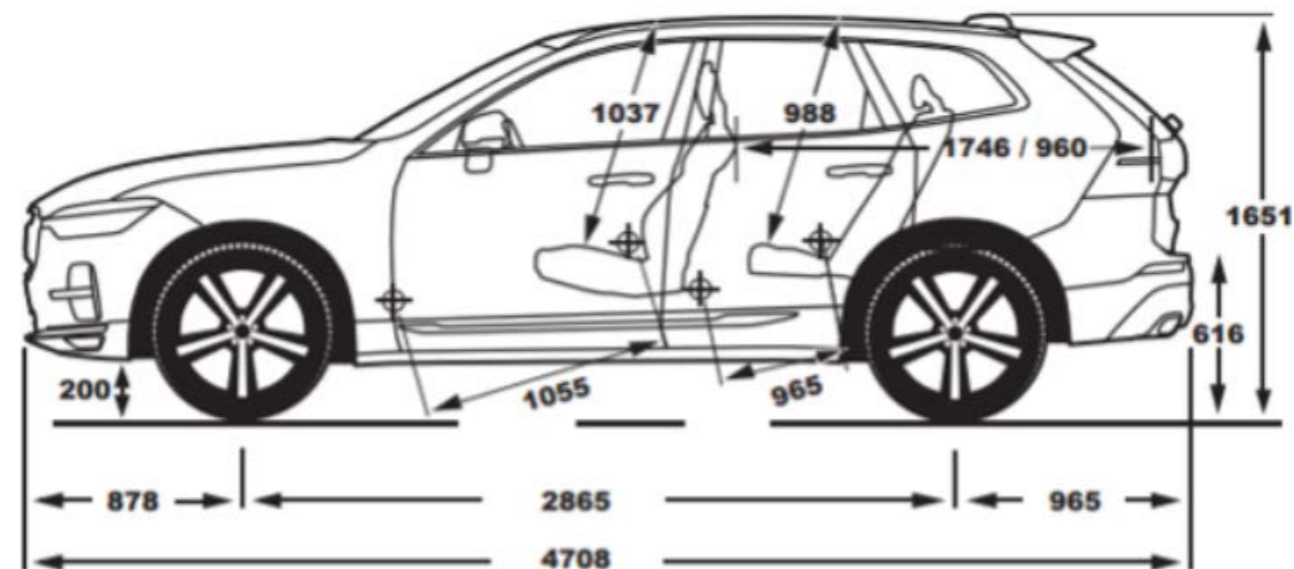

Tutti i dati tecnici possono essere soggetti a variazioni. Per le informazioni più recenti, rivolgersi al proprio concessionario Volvo



VOLVO XC60

Cronologia delle variazioni al listino

Di seguito sono riportate le variazioni apportate al Listino al Pubblico di XC60 Plug-in hybrid.

Data variazione: data in cui è stato modificato il Listino al Pubblico.

Com. Prod.: indica il numero della Comunicazione Prodotto pubblicata nel Retailer Engagement Portal Volvo in cui viene descritto in modo approfondito ciò che è cambiato nel Listino rispetto alla versione precedente.

Descrizione della variazione: riporta in sintesi che cosa è cambiato rispetto alla versione precedente del listino.

Data variazione	Com. Prod.	Descrizione della Variazione
23/11/2023	Listino n.12	Introduzione offerta MY25 per XC60 Plug-in hybrid
04/01/2024	02/2024	Aggiornamento dati consumo ed emissioni
18/03/2024	09/2024	Aggiornamento accessori dopovendita

Volvo si riserva in ogni momento la possibilità di apportare modifiche ai modelli nonché alle caratteristiche e specifiche tecniche di ognuno di essi.

Scopri gli altri modelli della Gamma Volvo XC



[Volvo XC60 Mild hybrid >](#)



[Volvo XC90 Plug-in hybrid >](#)



[Volvo XC90 Mild hybrid >](#)



[Volvo XC40 Plug-in hybrid >](#)



[Volvo XC40 Mild hybrid >](#)



V O L V O

seguici su

