

V O L V O

VOLVO S60 MILD HYBRID

LISTINO PREZZI AL PUBBLICO N. 5 DEL 15-06-2023

Ultimo aggiornamento 04-12-2023



Model Year 2024



Indice

Introduzione.....	3
Prezzi.....	4
Allestimenti	5
Colori	10
Cerchi	11
Interni	12
Pacchetti di Opzioni	16
Opzioni.....	18
Pacchetti di Accessori	20
Accessori	21
Informazioni tecniche	25
Consumi ed emissioni.....	25
Dimensioni	26
Cronologia delle variazioni.....	26

Ridefiniamo il concetto di mobilità.

Fin dalla sua nascita Volvo è all'avanguardia con tecnologie di sicurezza perché da sempre mette l'uomo al centro dei suoi progetti. La mission di Volvo è garantire che i nostri clienti siano liberi di muoversi, in modo sicuro, sostenibile e secondo le loro esigenze: Freedom to Move.

Mettiamo sempre al primo posto le tue esigenze, utilizzando le migliori tecnologie disponibili per assisterti quando serve e innovandole costantemente per renderle sempre più efficaci ed offrirti una straordinaria esperienza di guida. La nostra ambizione è di rimanere sempre concentrati sulle persone, sulla sicurezza e sulla sostenibilità.



Continuiamo a sviluppare nuove tecnologie di sicurezza perché nessun occupante di una nuova Volvo perda la vita o subisca lesioni gravi.



Il nostro obiettivo per il 2025, è di produrre solo auto elettriche o ibride.



Vogliamo diventare un'azienda a zero impatto climatico entro il 2040.



I nostri clienti desiderano acquistare automobili più sicure, più sostenibili e facili da utilizzare. Volvo soddisfa questa richiesta, spingendo al tempo stesso il cambiamento. Contribuiremo a rendere le città del futuro più pulite, più sicure, più intelligenti.



HÅKAN SAMUELSSON, ALLA RIUNIONE SEMESTRALE DEL NETWORK NORDICO DEL GLOBAL COMPACT DELLE NAZIONI UNITE, GÖTEBORG, 8 MAGGIO 2020.

Volvo S60 Mild hybrid. Contemporanea per definizione.



Benvenuto a bordo di Volvo S60 Mild hybrid, la berlina che rinnova l'idea stessa di guida: nei dettagli di design per un'esperienza tattile e sensoriale, nell'interfaccia intuitiva con funzioni smart e i sistemi evoluti di connettività, nel nuovo sguardo sostenibile e performante.

Grazie alla motorizzazione Mild hybrid, Volvo S60 recupera l'energia prodotta in frenata, riduce consumi ed emissioni e ti regala un'accelerazione emozionante.

Per questo è perfetta per i tuoi viaggi urbani ed extraurbani e per tutte le tue destinazioni.



VOLVO S60

Prezzi, motori, allestimenti

Prezzo in Euro IVA inclusa* Prezzo in Euro IVA esclusa	Cilindrata in cm ³ Potenza kW (cv)	Versione	CORE	PLUS Dark	ULTIMATE Dark
			48.500,00 39.754,10	52.400,00 42.950,82	58.550,00 47.991,80
MILD HYBRID	BENZINA				
	1.969 145 (197) + 10 (14)	B4 automatico			
	1.969 184 (250) + 10 (14)	B5 AWD automatico			63.250,00 51.844,26

* Prezzi suggeriti al pubblico, chiavi in mano.

I prezzi "chiavi in mano" non comprendono l'I.P.T. (Imposta Provinciale di Trascrizione) e il contributo P.F.U. (Pneumatici Fuori Uso).

La Messa In Strada è inclusa e comprende le spese di immatricolazione, il lavaggio, il pieno di carburante e un kit cortesia (torcia, salviette, gilet rifrangente, ombrello pieghevole, raschia ghiaccio e guanti da lavoro in poliuretano). Le vetture destinate alle società di Noleggio, per motivi di sicurezza connessi al trasporto su bisarca, contrariamente alla normale routine di fornitura, vengono consegnate senza il pieno di carburante.



VOLVO S60

Allestimenti

CORE

EQUIPAGGIAMENTO DI SERIE

Audio e comunicazione

- Apple CarPlay®
- Digital Services per 4 anni*, include:
 - Google Services integrati (Android OS): Google Maps, Google Assistant e Google Play Store
 - SIM card integrata che garantisce il pacchetto dati per i Digital Services per 4 anni
 - Volvo Cars App - disponibile per smartphone iOS®, Android® o Windows Mobile® e compatibile con smartwatch - per consentire il collegamento con la vettura da remoto e le seguenti funzioni: Localizzazione dell'automobile, Notifica automatica in caso d'incidente, Soccorso stradale, Bloccaggio/sbloccaggio da remoto delle portiere, Attivazione luci e clacson, Avvio climatizzazione da remoto, Impostazione timer pre-climatizzazione, Accensione motore da remoto. La notifica automatica in caso d'incidente e la richiesta di assistenza in caso di emergenza rimangono in ogni caso attive per tutto il ciclo di vita della vettura. Le funzioni della Volvo Cars App potranno essere sostituite, rinnovate e modificate, anche parzialmente, in ogni momento. Per maggiori informazioni rivolgersi ai concessionari Volvo
- E-call (servizio telematico per la chiamata di emergenza)
- Impianto audio High Performance Sound con comandi al volante, schermo a colori touch-screen da 9" formato ritratto, doppio sintonizzatore
- RDS, amplificatore a 6 canali da 220 Watt con 10 altoparlanti (di cui: 4 tweeter da 25 mm, 2 mid-range da 80 mm, 4 woofer da 165 mm), connessione USB-C [due per i sedili anteriori e due per quelli posteriori]. Include Bluetooth con funzione vivavoce e audio streaming Per verificare la compatibilità del telefono: <https://volvocars.com/it/support>
- Aggiornamento software Over The Air (OTA) - Include il pacchetto dati necessario agli aggiornamenti dell'auto finché saranno disponibili gli aggiornamenti del sistema
- Ricarica a induzione per smartphone
- Ricezione Radio Digitale (DAB / DAB+)

Interni

- Bracciolo centrale anteriore con vano portaoggetti
- Bracciolo centrale posteriore con portabicchieri
- Ganci per l'ancoraggio del carico [4]
- Illuminazione 'Medium Level', include: specchi di cortesia anteriori illuminati, luci di cortesia anteriori allo sblocco della vettura, luci d'ambiente sedili anteriori, luci area piedi per i sedili anteriori, luci di lettura anteriori, luce vano portaoggetti del tunnel centrale e luci nei lati del vano bagagli
- Inserti decorativi in alluminio 'Iron Ore'
- Pomello del cambio in pelle sintetica
- Prese 12V nel bagagliaio
- Protezione soglia porte in metallo (con inciso il logo 'VOLVO' nelle porte anteriori)
- Tappetini anteriori e posteriori in tessuto
- Volante regolabile in altezza e profondità, a tre razze in pelle sintetica



Google Services integrati

*I servizi si intendono inclusi per 4 anni dalla loro attivazione, che decorre dall'immatricolazione dell'auto. Alla scadenza, per poter utilizzare i servizi, sarà necessario sottoscrivere un nuovo abbonamento a pagamento, le cui tariffe sono attualmente ancora in corso di definizione. La mancanza di tali servizi limita alcune funzioni dell'auto.

Scopri la Sicurezza secondo Volvo

Sicurezza

- Airbag full size lato guida e passeggero
- Care Key - Funzione che permette di impostare un inferiore limite di velocità alla vettura e include una chiave telecomando color arancione (in aggiunta a quella in dotazione color antracite) che consente di guidare entro i suddetti parametri
- Chiave attivazione/disattivazione Airbag lato passeggero
- Cinture di sicurezza regolabili in altezza, con pretensionatore [5]. Includono avviso acustico e segnalazione delle cinture allacciate [5]
- Comando elettrico sicurezza bambini per le porte posteriori
- Comando elettrico di apertura/chiusura portiere (include diodo luminoso che segnala la chiusura delle portiere anteriori)
- EBL - Emergency Brake Lights (in caso di frenata di emergenza, vengono attivate le luci di frenata in modalità lampeggiante, poi sotto i 10 Km/h sono sostituite dall'accensione degli indicatori di direzione)
- Home Safe Lighting - Accensione fari anteriori a tempo
- IC - Inflatable Curtain (airbag ai finestrini laterali per la protezione del capo e del collo dei passeggeri)
- IDIS - Intelligent Driver Information System (sistema per la gestione delle informazioni al conducente)
- ISO-fix - Punti di ancoraggio nei due posti laterali del divano posteriore
- Keyless Entry (Apertura veicolo con sensore di prossimità del telecomando. Funzione di apertura 'handsfree opening' - senza mani del portellone posteriore, illuminazione del suolo dalle maniglie)
- Kit compressore mobilità Volvo
- Kit di pronto soccorso
- Immobilizzatore elettronico
- Pedale del freno con funzione di sganciamento per evitare traumi al piede in caso di collisione
- Piantone dello sterzo collassabile
- PPS - Pedestrian Protection System, in caso di collisione con un pedone a velocità tra i 25 e i 50 km/h contribuisce a ridurre la gravità delle lesioni sollevando la parte posteriore del cofano
- Predisposizione per etilometro di bordo
- Safety Assistance, basato sulla nuova piattaforma di sensori avanzata, include:
 - Collision Avoidance & Mitigation by braking and steering - Sistema diurno e notturno di rilevazione di veicoli, ciclisti, pedoni e grandi animali, con avviso anticollisione e frenata automatica a tutte le velocità. Include: I) funzione di rilevamento e frenata autom. in caso di veicoli provenienti frontalmente negli incroci: II) supporto alla sterzata di emergenza per evitare l'ostacolo nel modo più efficace e sicuro possibile (attivo fra i 50 e i 100 Km/h) III) attivazione della frenata automatica anche per ridurre le conseguenze di collisioni con veicoli che sorraggiungono in senso opposto.
 - Connected Safety - Include: I) Hazard Light Alert - in caso di attivazione delle quattro frecce, segnala la situazione di pericolo alle altre Volvo vicine e connesse tramite 'cloud'. Viceversa si è avvisati in caso altri conducenti nelle vicinanze attivino le quattro frecce. II) Slippery Road Alert - nel caso il conducente riceva sul proprio display l'avviso di strada con scarsa aderenza, la stessa informazione viene fornita tramite 'cloud' agli altri veicoli Volvo connessi nei vicinanze.
- Cruise Control
- Driver Alert Control - Sistema di allerta in grado di rilevare la stanchezza del conducente, e segnalare la necessità di fare una pausa tramite un avviso acustico e un messaggio nel quadro strumenti)
- Lane Keeping Aid - Avverte il conducente che sta uscendo involontariamente dalla propria corsia e, se necessario, interviene con leggere correzioni dello sterzo per farlo rientrare
- Limitatore di velocità
- Oncoming Lane Mitigation - Aiuta il conducente ad evitare collisioni quando si effettua un sorpasso, in presenza di veicoli provenienti dalla direzione opposta (attivo fra i 65 e i 140 Km/h)
- Post Impact Braking (frenata automatica) e sblocco portiere in caso di collisione
- Ready to drive notification (informa il conducente fermo in una coda che il veicolo che precede è ripartito e quindi è il momento di riprendere la guida)
- Road Sign Information - Sistema che permette di visualizzare i cartelli stradali nel proprio quadro strumenti o tramite l'head-up display, se disponibile)
- Roll Stability Control (sistema elettronico antiribaltamento)
- Run-Off Road Mitigation & Protection - Il sistema interviene sullo sterzo e sui freni per evitare l'uscita di strada. In caso fosse inevitabile l'uscita di strada protegge i passeggeri anteriori attraverso sedili anteriori con struttura in acciaio e con un dispositivo di assorbimento dei carichi verticali, pretensionatore pirotecnico delle cinture di sicurezza (o riavvolgimento elettrico se la vettura è dotata di Driver Awareness) che mantiene i passeggeri al centro della seduta
- SIPS - Side Impact Protection System con Airbag laterali nei sedili anteriori
- TPMS - Tyre Pressure Monitoring System (sistema di monitoraggio della pressione degli pneumatici)
- VDC - Vehicle Deceleration Control (con Antilock Brake System, Electronic Brake Assist & Distribution, Improved Braking Distance, Regenerative Brake Control)
- WHIPS - Whiplash Protection System (dispositivo integrato nei sedili anteriori per la protezione contro il colpo di frusta)



VOLVO S60

Allestimenti

CORE

EQUIPAGGIAMENTO DI SERIE

Supporto alla guida

- ESC - Electronic Stability Control, con Advance Stability Control e Corner Traction Control
- Freno di stazionamento elettrico
- Hill Start Assist (ausilio alla partenza in salita)
- Intelligent Speed Assist (ISA - Limitatore di velocità automatico) - tenendo conto dei segnali stradali e dei dati della mappa, il sistema genera un segnale acustico per il conducente e/o adatta automaticamente la velocità della vettura al limite della strada che si sta percorrendo. Attivo a velocità superiori ai 20 km/h
- Keyless Drive - Accensione vettura senza chiave/telecomando
- Park Assist Camera posteriore
- Park Assist posteriore con frenata automatica
- Progressive Driver Display di II generazione da 12,3" a colori ad alta risoluzione personalizzabile nelle informazioni e nelle impostazioni grafiche
- Sensore pioggia con funzione crepuscolare
- Specchi retrovisori, interno ed esterni, oscurabili elettricamente

Esterni

- Cerchi in lega 17" a cinque razze a Y Nero Diamond Cut (225/50 R17 V2)
- Cornice vetri laterali con finitura argento lucida
- Emblema vettura e motore nel portellone posteriore
- Fari anteriori a LED 'Thor Hammer' autolivellanti con luci diurne a LED e funzione antiabbagliamento (On/Off)
- Griglia anteriore nera con cornice in finitura cromata
- Griglie anteriori laterali nere
- Luci posteriori a LED (retromarcia, retronebbia, luci stop ed indicatori direzionali)
- Modanature inferiori e paraurti in colore coordinato alla carrozzeria
- Specchi retrovisori esterni regolabili, riscaldabili e richiudibili elettricamente
- Specchi retrovisori esterni e maniglie portiere in colore coordinato alla carrozzeria
- Terminali di scarico nascosti
- Vernice metallizzata Vapour Grey [740]

Sedili

- Divano posteriore con schienale frazionabile 60/40 e funzione elettrica di sblocco delle singole sezioni (pulsanti collocati dietro al poggiatesta posteriore sinistro)
- Poggiatesta posteriori reclinabili elettricamente
- Sedili anteriori con altezza regolabile elettricamente
- Sedili anteriori con piano seduta regolabile
- Sedili anteriori con supporto lombare a regolazione elettrica a 2 vie
- Sedili seconda fila con apertura passante dietro il bracciolo centrale
- Sedili Comfort con rivestimento in tessuto premium 'City Weave'

Telaio e motore

- Cambio sequenziale automatico a 7 rapporti [B4]
- Funzione Start/Stop
- Servosterzo progressivo in funzione della velocità
- Telaio con assetto Dynamic

Climatizzazione

- Afterrun Parking Climate' & 'Preventilation' (sistema che permette di attivare la ventilazione o riscaldare l'abitacolo a motore spento per i successivi 40 minuti)
- Climatizzatore automatico bi-zona con filtro ai carboni attivi per pollini e polveri sottili (include sensore umidità)
- Sistema di qualità dell'aria Air Purifier con Clean Zone avanzato - Include preventilazione avanzata, app pre-installata sull'auto con sensore PM 2.5, dati cloud sulla qualità dell'aria esterna e filtro avanzato



Panoramica esterni - col. 740 Vapour Grey



Panoramica interni



VOLVO S60

Allestimenti

PLUS Dark

EQUIPAGGIAMENTO AGGIUNTIVO RISPETTO ALLA VERSIONE CORE

Interni

- Illuminazione 'Top Line' aggiunge: luci d'ambiente posteriori, illuminazione portabicchieri anteriore, illuminazione delle maniglie interne e dei vani porta oggetti delle portiere, luci illuminazione zona piedi posteriore, illuminazione suolo portiere anteriori e posteriori
- Inserti decorativi in alluminio 'Metal Mesh'
- Volante a tre razze in pelle con finitura in metallo e pulsanti nero lucido

Sedili

- Sedili anteriori con supporto lombare a regolazione elettrica a 4 vie
- Sedili anteriori con parte cuscino anteriore estendibile elettricamente
- Sedili Comfort con rivestimento in pelle Moritz Antracite
- Sedili anteriori regolabili elettricamente con memorie

Supporto alla guida

- Park Assist anteriore

Esterni Dark

- Calotte specchietti retrovisori esterni con finitura nero lucido
- Cerchi in lega da 18" a cinque razze Nero Diamond Cut (235/45 R18 W)
- Cornice vetri laterali con finitura nero lucido
- Diffusore posteriore in colore coordinato alla carrozzeria e finiture in nero lucido e inserto in colore coordinato alla carrozzeria
- Griglia anteriore nero lucida con tratteggi orizzontali e cornice con finitura in nero lucido
- Griglie anteriori laterali e griglia inferiore con finitura color nero lucido



Panoramica interni



Panoramica esterni - col. 731 Platinum Grey



VOLVO S60

Allestimenti

ULTIMATE Dark

EQUIPAGGIAMENTO AGGIUNTIVO RISPETTO ALLA VERSIONE PLUS DARK

Audio e comunicazione

- Impianto audio Premium Sound Harman Kardon®: comprende amplificatore a 12 canali da 600 W e 14 altoparlanti di cui 1 full-range da 100 mm, 4 tweeter da 25mm, 2 mid-range da 100 mm, 4 woofer (di cui 2 da 165 mm e 2 da 150 mm), 2 full-range surround da 80 mm e 1 subwoofer da 250 mm Fresh Air® con parte della membrana in fibra di carbonio (integrato nel bagagliaio con presa d'aria nell'arco passaruota posteriore sinistro)

Supporto alla guida

- Driver Assistance - Include:
 - 1) Pilot Assist (Adaptive Cruise Control con Steering Assist) che supporta nel mantenere la velocità impostata (fino a 180 Km/h), adattandola ai veicoli antistanti, e la corsia, con leggere correzioni dello sterzo (fino a 130Km/h). Esclude il Cruise Control. La funzione Steering Assist può essere disattivata.
 - 2) Emergency Stop Assist (se il conducente non risponde agli avvertimenti visivi, tattili e acustici la vettura viene portata ad un arresto completo e, una volta ferma, viene attivata una chiamata di emergenza tramite Volvo Assistance)
- Driver Awareness - Include il BLIS (Blind Spot Information System) con Steering Assist (sistema per la rilevazione di veicoli in rapido avvicinamento nelle corsie laterali alla vettura, se il guidatore ignora l'avviso lampeggiante sullo specchietto esterno e si muove oltre la linea nella direzione del veicolo che sorraggiunge, il sistema sterza leggermente per riportare la vettura all'interno della corsia), il Rear Collision Warning & Mitigation (se il sistema rileva il rischio di tamponamento attiva le quattro frecce e la frenata automatica, in caso di vettura ferma) e il Cross Traffic Alert con frenata automatica (informa il guidatore di veicoli, pedoni e ciclisti in arrivo posteriormente ai lati della vettura, ad es. in uscita in retromarcia da un parcheggio senza visibilità laterale, se il guidatore non interviene la vettura frena automaticamente) e l'attivazione elettrica delle cinture di sicurezza anteriori
- Head-Up Display



Head-Up Display

Climatizzazione

- Climatizzatore automatico a controllo elettronico a 4 zone

Esterni

- Fari anteriori Full LED 'Thor Hammer' autolivellanti con movimentazione del fascio luminoso (Active Bending Light) e funzione avanzata antiabbagliamento (AHB - Active High Beam di II Generazione)
- Fari fendinebbia a tecnologia LED. Includono le Luci di svolta - Cornering Lights, che si attivano automaticamente quando si sterza a velocità inferiori ai 40 Km/h
- Lavafari ad alta pressione
- Tetto apribile panoramico in cristallo laminato a comando elettrico



Tetto apribile in cristallo laminato a comando elettrico

Interni

- Cruscotto rivestito (Benova®)

Sicurezza

- Distance Alert - oltre i 30 Km/h informa se la distanza di sicurezza dal veicolo che precede è inferiore a quella preimpostata

Telaio e motore

- Cambio sequenziale automatico a 8 rapporti [B5]
- Trazione integrale a controllo elettronico (AWD - All Wheel Drive) [B5]



VOLVO S60

Allestimenti

ULTIMATE Dark

EQUIPAGGIAMENTO AGGIUNTIVO
RISPETTO ALLA VERSIONE PLUS DARK



Impianto audio Premium Sound Harman Kardon® e Cruscotto rivestito Benova®











Panoramica esterni - col. 723 Denim Blue



VOLVO S60

Colori

		Prezzo in Euro IVA inclusa Prezzo in Euro IVA esclusa	CORE	PLUS Dark	ULTIMATE Dark
METALLIZZATI					
	740 Vapour Grey	0,00 0,00	S	S	S
	736 Bright Dusk	1.090,00 893,44	O	O	O
	717 Onyx Black	1.090,00 893,44	O	O	O
	723 Denim Blue	1.090,00 893,44	O	O	O
	731 Platinum Grey	1.090,00 893,44	O	O	O
	725 Fusion Red [^]	1.090,00 893,44	O	O	O
	735 Silver Dawn	1.090,00 893,44	O	O	O
	728 Thunder Grey	1.090,00 893,44	O	O	O
	707 Crystal White Pearl	1.090,00 893,44	O	O	O



[^] Il colore Fusion Red [725] non è abbinabile agli interni in Pelle Nappa con sedili anteriori traforati e ventilati Ambra [RC20]

O = opzione a richiesta, S = di serie



VOLVO S60

Cerchi

			Prezzo in Euro IVA inclusa Prezzo in Euro IVA esclusa	CORE	PLUS Dark	ULTIMATE Dark
	1234	Cerchi in lega 18" a 5 razze Nero Diamond Cut (235/45 R18 W)	800,00 655,74	O	S	S
	1236	Cerchi in lega 19" a 5 razze triple Nero Diamond Cut (235/40 R19)	800,00 655,74	N	O	O
	800145	Cerchi in lega 20" a 10 razze 'Fan' Nero Diamond Cut (245/35 R20 W). Solo in combinazione con il Telaio con assetto Sport [26]	1.590,00 1.303,28	N	O	O
	165	Ruotino di scorta (Include martinetto. Sostituisce il Kit compressore Mobilità Volvo)	150,00 122,95	O	O	O

O = opzione a richiesta, N = non disponibile, S = di serie



VOLVO S60

Interni

	Codice	Materiale rivestimento sedili	Colore rivestimento sedili	Colore interno	Colore cielo	Colore tappetini	Colore bracciolo centrale anteriore	Colore inserti rivestimento porte	Inserto cruscotto	Prezzo in Euro IVA inclusa Prezzo in Euro IVA esclusa	CORE	PLUS Dark	ULTIMATE Dark	
CORE	R7D0 Sedili Comfort	Tessuto premium 'City Weave'	Antracite	Antracite	Blond	Antracite	Antracite	Antracite	Alluminio Iron Ore	1.680,00 1.377,05	S	N	N	
	U710 Sedili Comfort	Tessuto premium 'City Weave'	Blond/City Weave	Blond/Antracite	Blond	Antracite	Blond	Blond/City Weave	Alluminio Iron Ore		S	N	N	
	RA00 Sedili Comfort	Pelle Moritz	Antracite	Antracite	Blond	Antracite	Antracite	Antracite	Alluminio Metal Mesh					
	RA00	Rivestimento in pelle Moritz - Sedile di tipo Comfort - Include volante in pelle sintetica e inserti in alluminio 'Metal Mesh'									O	S	S	
	UA00 Sedili Comfort	Pelle Moritz	Blond	Blond/Antracite	Blond	Antracite	Blond	Blond	Legno Driftwood					
	UA00	Rivestimento in pelle Moritz - Sedile di tipo Comfort . Include volante in pelle dual tone e inserti in legno 'Driftwood'									O	S	S	
PLUS Dark	RC00 Sedili Comfort	Pelle Nappa con sedili anteriori traf. e ventilati	Antracite	Antracite	Blond	Antracite	Antracite	Antracite	Legno Driftwood	1.820,00 1.491,80				
	RC20 ¹ Sedili Comfort	Pelle Nappa con sedili anteriori traf. e ventilati	Ambra	Antracite	Antracite	Antracite	Ambra	Ambra	Legno Linear Lime opaco					
ULTIMATE Dark	UC00 Sedili Comfort	Pelle Nappa con sedili anteriori traf. e ventilati	Blond	Blond/Antracite	Blond	Antracite	Blond	Blond	Legno Driftwood	2.090,00 1.713,11				
	_C_0	Rivestimento in pelle Nappa con sedili anteriori traforati e ventilati - Sedile di tipo Comfort - Include pomello del cambio in cristallo Orrefors®, inserti in legno 'Driftwood' [RC00, UC00] o legno 'Linear Lime opaco' [RC20] e supporto laterale dei sedili anteriori regolabile elettricamente. Richiede il pacchetto Climate. Con i rivestimenti RC00 e RC20 il volante è in pelle sintetica, con UC00 il volante è in vera pelle dual tone. Nell'allestimento Ultimate solo in combinazione con i Sedili anteriori con funzione massaggio [384]. Il rivestimento Ambra [RC20] non è abbinabile al colore esterno Fusion Red [725]									N	O	O	
	RGOR	Tessuto Open Grid/ Pelle Nappa	Antracite	Antracite	Antracite	Antracite	Antracite	Antracite	Dark Open Grid		Alluminio Metal Mesh			
	RGOR	Rivestimento in tessuto/pelle Nappa Antracite - Sedili di tipo Contour - Include inserti in alluminio 'Metal Mesh', volante in pelle sintetica 'Sport' e pomello del cambio in cristallo Orrefors®												
										400,00 327,87	N	O	O	

¹ Non abbinabile al colore esterno Fusion Red [725]

O = opzione a richiesta, N = non disponibile, S = di serie



VOLVO S60

Interni



R7D0



U710



RA00



UA00



VOLVO S60

Interni



RC00



RC20



UC00



RG0R



VOLVO S60

Interni



Alluminio Iron Ore



Alluminio Metal Mesh



Legno Driftwood

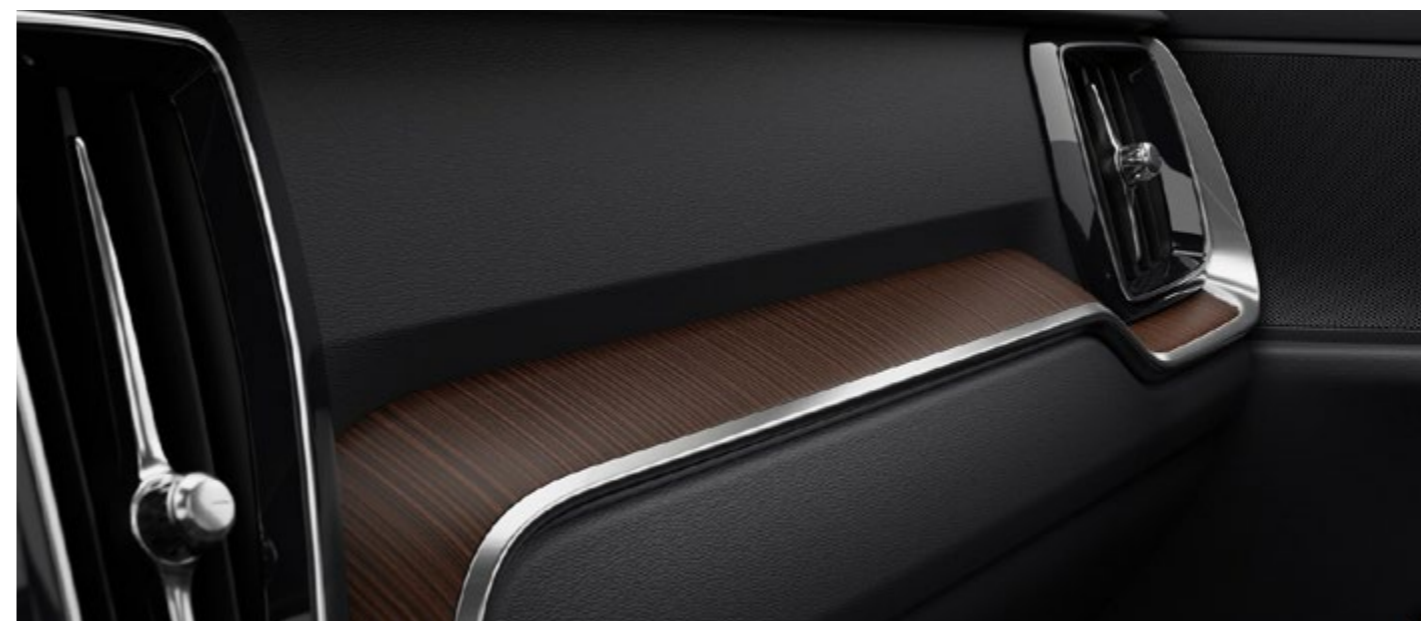

Legno Linear Lime Opaco



VOLVO S60

Pacchetti di opzioni

		CORE	PLUS Dark	ULTIMATE Dark
P0008	CLIMATE	750,00 614,75	O	O
11	Sedili anteriori riscaldabili			
752	Sedili posteriori riscaldabili			
869	Volante riscaldabile elettricamente			
P0005	DRIVER ASSIST	720,00 590,16	O	O
132	Driver Assistance - Include: 1) Pilot Assist (Adaptive Cruise Control con Steering Assist) che supporta nel mantenere la velocità impostata (fino a 180 Km/h), adattandola ai veicoli antistanti, e la corsia, con leggere correzioni dello sterzo (fino a 130Km/h). Esclude il Cruise Control. La funzione Steering Assist può essere disattivata. 2) Emergency Stop Assist (se il conducente non risponde agli avvertimenti visivi, tattili e acustici la vettura viene portata ad un arresto completo e, una volta ferma, viene attivata una chiamata di emergenza tramite Volvo Assistance)			S
P0041	DRIVER AWARENESS	610,00 500,00	O	O
603	Driver Awareness - Include il BLIS (Blind Spot Information System) con Steer Assist (sistema per la rilevazione di veicoli in rapido avvicinamento nelle corsie laterali alla vettura, se il guidatore ignora l'avviso lampeggiante sullo specchietto esterno e si muove oltre la linea nella direzione del veicolo che sorraggiunge, il sistema sterza leggermente per riportare la vettura all'interno della corsia), il Rear Collision Warning & Mitigation (se il sistema rileva il rischio di tamponamento attiva le quattro frecce e la frenata automatica, in caso di vettura ferma) e il Cross Traffic Alert con frenata automatica (informa il guidatore di veicoli, pedoni e ciclisti in arrivo posteriormente ai lati della vettura, ad es. in uscita in retromarcia da un parcheggio senza visibilità laterale, se il guidatore non interviene la vettura frena automaticamente) e l'attivazione elettrica delle cinture di sicurezza			S
	LIGHTING			
645	Fari anteriori Full LED 'Thor Hammer' autolivellanti con movimentazione del fascio luminoso (Active Bending Light) e funzione avanzata antiabbagliamento (AHB - Active High Beam di II Generazione)			
16	Fari fendinebbia a tecnologia LED			
879	Illuminazione 'Top line' - Aggiunge al 'Medium Level': illuminazione portabicchieri anteriore, illuminazione delle maniglie interne delle portiere, illuminazione suolo porte anteriori e posteriori, illuminazione tasche vani portaggetti nelle portiere, illuminazione zona piedi posteriore			
65	Lavafari ad alta pressione			
P0004	LIGHTING	1.140,00 934,43	O	N
P0004	LIGHTING	1.080,00 885,25	N	O
				S

O = opzione a richiesta, N = non disponibile, S = di serie



VOLVO S60

Pacchetti di opzioni

		Prezzo in Euro IVA inclusa Prezzo in Euro IVA esclusa	CORE	PLUS Dark	ULTIMATE Dark
PB010	PARK ASSIST	420,00 344,26	O	S	S
691	Park Assist anteriore				
P0001	POWER SEATS (Non disponibile con i rivestimenti in Tessuto 'City Wave' [_7_0])	1.230,00 1.008,20	O	S	S
47	Sedile guida regolabile elettricamente con memorie				
10+385	Sedile passeggero regolabile elettricamente con memorie				
1101	Sedili anteriori con parte anteriore del cuscino estendibile elettricamente				
212	Sedili anteriori con supporto lombare a 4 vie				

O = opzione a richiesta, S = di serie



VOLVO S60

Opzioni

		Prezzo in Euro IVA inclusa Prezzo in Euro IVA esclusa	CORE	PLUS Dark	ULTIMATE Dark
AUDIO E COMUNICAZIONE					
553	Impianto audio Bowers & Wilkins® Premium Sound: comprende amplificatore digitale di classe D da 1.410 W, 15 altoparlanti di cui: 5 tweeter da 25 mm, 5 midrange con membrana in Kevlar® (di cui 3 da 100 mm e 2 da 80 mm), 4 woofer (di cui 2 da 165 mm e 2 da 170 mm con membrana in fibra di carbonio/cellulosa) e 1 subwoofer da 250 mm Fresh Air® con parte della membrana in fibra di carbonio (integrato nel bagagliaio con presa d'aria nell'arco passaruota posteriore sinistro). Range di frequenza 10 - 20.000 Hz. Include Nautilus Technology, Dirac Unison®, Dynamic EQ, QLS.audio. Aggiunge anche nelle portiere posteriori diodo luminoso che segnala la chiusura delle portiere	3.630,00 2.975,41 2.790,00 2.286,89	N N	O N	N O
1033	Impianto audio Harman Kardon® Premium Sound: comprende amplificatore a 12 canali da 600 W e 14 altoparlanti di cui: 1 full-range da 100 mm, 4 tweeter da 25mm, 2 mid-range da 100 mm, 4 woofer, 2 full-range surround da 80 mm e 1 subwoofer da 250 mm Fresh Air® con parte della membrana in fibra di carbonio (integrato nel bagagliaio con presa d'aria nell'arco passaruota posteriore sinistro)	890,00 729,51	O	O	S
SUPPORTO ALLA GUIDA					
117	Head-up display (Non disponibile in combinazione con il Parabrezza riscaldabile elettricamente [871])	1.120,00 918,03	N	O	S
139	Visual Park Assist 360° (permette di avere una visuale a 360 gradi attorno al veicolo fino alla velocità di 20 km/h) Oltre ai sensori anteriori e posteriori, include sensori laterali in grado di individuare ostacoli a 25 cm dai lati della vettura. All'aumentare dell'angolo di sterzata delle ruote anteriori i sensori laterali rilevano gli ostacoli posizionati fino a circa 90 cm diagonalmente dietro o davanti alla vettura)	650,00 532,79	N	O	O
SEDILI					
384	Sedili anteriori con funzione massaggio (Solo in combinazione con il pacchetto Climate e con i rivestimenti in pelle Nappa con sedili anteriori traforati e ventilati [_C_0])	710,00 581,97	N	N	O
CLIMATIZZAZIONE					
871	Parabrezza riscaldabile elettricamente (Non disponibile in combinazione con Head-up display [117])	250,00 204,92	O	O	N
273	Riscaldatore supplementare (a carburante) con timer	920,00 754,10	O	O	O

O = opzione a richiesta, N = non disponibile, S = di serie



VOLVO S60

Opzioni

		Prezzo in Euro IVA inclusa Prezzo in Euro IVA esclusa	CORE	PLUS Dark	ULTIMATE Dark
SICUREZZA					
236	Cristalli laterali laminati antisfondamento	830,00 680,33	N	N	O
140	Volvo Guard Alarm - Antifurto con allarme e telecomando: comprende sirena, sensore di movimento interno ed inclinazione	550,00 450,82	O	O	O
ESTERNI					
30	Tetto apribile panoramico in cristallo laminato a comando elettrico (Composto da due sezioni in cristallo laminato, una anteriore apribile elettricamente e una posteriore fissa. Include tendina parasole regolabile elettricamente)	1.410,00 1.155,74	N	O	S
TELAIO E MOTORE					
1028	Gancio traino retraibile - semi automatico e Trailer Stability Assist	1.050,00 860,66	O	O	O
26	Telaio con assetto Sport ribassato di 20 mm, con molle e ammortizzatori più rigidi	410,00 336,07	N	O	O

O = opzione a richiesta, N = non disponibile, S = di serie



VOLVO S60

Pacchetti di Accessori

		Prezzo in Euro IVA inclusa
		Prezzo in Euro IVA esclusa
PA004	BICYCLE	600,00
A00101	Barre di carico	491,80
A00111	Kit serrature	
A00025	Portabiciclette in alluminio con staffa per telaio	
PA001	CAR PROTECTION	310,00
A00217	Bulloni ruote bloccabili	254,10
A00492	Tappetini abitacolo in plastica stampata - colore Antracite	
A00112	Tappeto vano di carico in plastica stampata - colore Antracite	
PA002	TRAVEL	1.220,00
A00101	Barre di carico	1.000,00
A00111	Kit serrature	
A01241	Box portacarico - Travel Active 500	

I prezzi sono comprensivi di IVA e manodopera. Per una quotazione più precisa ed eventuali restrizioni sul montaggio rivolgersi al Concessionario. Le immagini sono rappresentative dei soli accessori



A00104 - Barre di carico



A00111 - Kit serrature



A00025 - Portabiciclette



A00217 - Bulloni ruote bloccabili



A00492 - Tappetini abitacolo



A00112 - Tappeto vano di carico



A01241 - Box portacarico



VOLVO S60

Accessori

Prezzo in Euro IVA inclusa
Prezzo in Euro IVA esclusa

AUDIO E COMUNICAZIONE		
A00462	Supporto per iPad con sistema di ricarica del dispositivo. Disponibile per iPad Air 1-2, iPad Pro 9,7" e 10,5"; iPad 5^ e 6^ generazione, iPad Mini 4	1.250,00 1.024,59
INTERNI		
A00087	Portaocchiali colore Antracite	80,00 65,57
A00492	Tappetini abitacolo in plastica stampata - colore Antracite	150,00 122,95
A00112	Tappeto vano di carico in plastica stampata colore Antracite	180,00 147,54

I prezzi sono comprensivi di IVA e manodopera. Per una quotazione più precisa ed eventuali restrizioni sul montaggio rivolgersi al Concessionario
Le immagini sono rappresentative dei soli accessori



A00462 - Supporto per iPad con sistema di ricarica del dispositivo



VOLVO S60

Accessori

		Prezzo in Euro IVA inclusa
		Prezzo in Euro IVA esclusa
SICUREZZA		
A00604	Briglie per cani	130,00 106,56
A00217	Bulloni ruote bloccabili	80,00 65,57
A00379	Cuscino di rialzo con schienale in lana per bambini dai 15 ai 36 kg, dai 4-10 anni (Verificare presso il Concessionario eventuali restrizioni all'offerta)	420,00 344,26
A01251	Key tag - chiave mini-telecomando 'waterproof'. Solo per vetture dotate di Keyless Entry	230,00 188,52
A00096	Protezione antipedate per lo schienale del sedile anteriore	100,00 81,97
A00328	Seggiolino di sicurezza Volvo per bambini dai 9 ai 25 kg - da montare in senso opposto a quello di marcia sul sedile posteriore (fissaggio con cintura di sicurezza) Il seggiolino non deve essere montato sul Sedile del passeggero anteriore, se non è stato preventivamente disattivato l'airbag del passeggero. (Verificare presso i Concessionari Volvo il montaggio tramite attacchi ISOFIX)	540,00 510,50
A00329	Seggiolino di sicurezza Volvo con rialzo per bambini dai 15 ai 36 kg (Fissaggio con cintura di sicurezza) (Verificare presso i Concessionari Volvo il montaggio tramite attacchi ISOFIX)	520,00 495,50
A01000	Seggiolino di sicurezza Volvo Easy Access i-Size con sistema di rotazione di 90°, che facilita le operazioni di ingresso a bordo e uscita dall'abitacolo del bimbo. Montaggio tramite attacchi ISOFIX. Per bambini fino a 18kg e di altezza compresa tra 40cm e 105cm. Raccomandato insieme alla Protezione antipedate, venduta separatamente	1.100,00 1.045,50

I prezzi sono comprensivi di IVA e manodopera. Per una quotazione più precisa ed eventuali restrizioni sul montaggio rivolgersi al Concessionario
Le immagini sono rappresentative dei soli accessori



A00604 - Briglie per cani



A01251 - Key tag

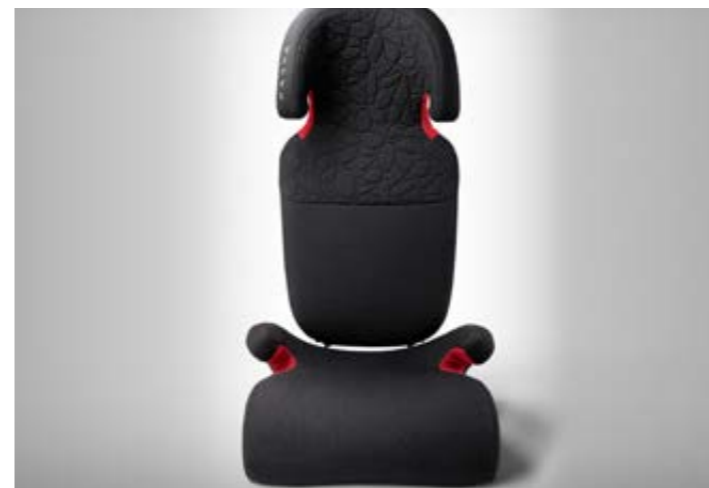

A00379 - Cuscino di rialzo con schienale in lana



A01000 - Seggiolino per bambini Easy Access i-Size



VOLVO S60

Accessori

		Prezzo in Euro IVA inclusa
		Prezzo in Euro IVA esclusa
ESTERNI		
A00101	Barre di carico	430,00 352,46
A01399	Box portacarico "Travel Premier 430" (barre di carico e rete fermacarico esclusi)	1.580,00 1.295,08
A00164	Paraspruzzi anteriori	100,00 81,97
A00165	Paraspruzzi posteriori	100,00 81,97
A00330	Piastra sottoscocca di protezione motore	510,00 418,03
A00221	Portasci in alluminio, per 6 paia di sci/4 snowboard	270,00 221,31
A01143	Portasci estraibile in alluminio, per 6 paia di sci/4 snowboard	330,00 270,49
A00025	Portabiciclette in alluminio con staffa per telaio	200,00 163,93
A01238	Portabiciclette ripiegabile per gancio di traino, 2 biciclette - Fix4Bike	1.170,00 959,02

I prezzi sono comprensivi di IVA e manodopera. Per una quotazione più precisa ed eventuali restrizioni sul montaggio rivolgersi al Concessionario
Le immagini sono rappresentative dei soli accessori



A01238 - Portabiciclette ripiegabile per gancio traino



A00165 - Paraspruzzi posteriori



VOLVO S60

Accessori

		Prezzo in Euro IVA inclusa
		Prezzo in Euro IVA esclusa
VOLVO CAR EXTENDED WARRANTY & CONTRATTI DI MANUTENZIONE (Per maggiori informazioni, validità, inclusioni ed esclusioni relative al Servizio rivolgersi ai Concessionari Volvo.)		
A00906	Volvo Car Extended Warranty - 12 mesi (fino a 200.000 km. Valida su tutto il territorio europeo)	426,00 349,18
A00907	Volvo Car Extended Warranty - 24 mesi (fino a 200.000 km. Valida su tutto il territorio europeo)	857,00 702,46
A00908	Volvo Car Extended Warranty - 36 mesi (fino a 200.000 km. Valida su tutto il territorio europeo)	1.271,00 1.041,80
A00739	Contratto di manutenzione 3 tagliandi (ogni 30.000 km) o 3 anni	1.265,00 1.036,89
A00973	Contratto di manutenzione 4 tagliandi (ogni 30.000 km) o 4 anni	2.005,00 1.634,44
A00740	Contratto di manutenzione 5 tagliandi (ogni 30.000 km) o 5 anni	2.390,00 1.959,02
A00741	Contratto di manutenzione Plus 3 tagliandi (ogni 30.000 km) o 3 ann	1.840,00 1.508,20
A00974	Contratto di manutenzione Plus 4 tagliandi (ogni 30.000 km) o 4 anni	3.525,00 2.889,34
A00742	Contratto di manutenzione Plus 5 tagliandi (ogni 30.000 km) o 5 anni	4.070,00 3.336,07

I prezzi sono comprensivi di IVA e manodopera. Per una quotazione più precisa ed eventuali restrizioni sul montaggio rivolgersi al Concessionario



VOLVO S60

Informazioni tecniche

		MILD HYBRID BENZINA	
Motore		B4 automatico	B5 AWD automatico
Model Year		MY24	MY24
Cilindrata (cc) / cilindri / valvole		1.969 / 4 / 16	1.969 / 4 / 16
cv fiscali		20	20
Potenza max	motore termico cv (kW)	197 (145)	250 (184)
	cv g/min	4.750 - 5.250	5.400 - 5.700
	motore elettrico cv (kW)	14 (10)	14 (10)
	kW g/sec	55	55
Coppia max	motore termico Nm	300	350
	g/sec	25 - 75	30 - 80
	motore elettrico Nm	40	40
	g/sec	38	38
Cambio (rapporti) / Trazione		Aut (7) / A	Aut (8) / I
Massa a pieno carico (kg)		2.190	2.300
Massa in ordine di marcia ¹ (kg)		1.715	1.832
Massa a vuoto (kg)		1.586	1.703
Portata (kg)		475	468
Massa rimorchiabile frenata / non frenata (kg)		1.800 / 750	1.800 / 750
Massa caricabile sul tetto (kg)		75	75
Capacità bagagliaio (L)		427	427
Capacità serbatoio (L)		60	60
Accelerazione 0-100 Km/h (sec.)		7,6	6,5
Velocità massima (limitata elettronicamente) (Km/h)		180	180

¹ Include conducente (75 kg) e carburante al 90%

Consumi ed emissioni - Dati WLTP

		MILD HYBRID BENZINA	
Motore		B4 automatico	B5 AWD automatico
Consumi Ciclo Combinato (L / 100 km) Min (Equip. di serie) - Max (Equip. Full Optional)		6,1 - 6,6	7,2 - 7,6
CO ₂ Ciclo combinato (g/km) Min (Equip. di serie) - Max (Equip. Full Optional)		138 - 148	163 - 170
Normativa emissioni CEE		Euro 6d	Euro 6d

I valori indicati si riferiscono alla vettura con l'equipaggiamento di serie e con l'equipaggiamento full optional. Il dato puntuale è compreso tra i due valori e dipende dall'equipaggiamento opzionale scelto.

Nel Configuratore di Volvo Cars è possibile visualizzare i dati WLTP-I aggiornati a seconda del livello di allestimento e delle opzioni/pacchetti scelti per la vettura.



VOLVO S60

Dimensioni

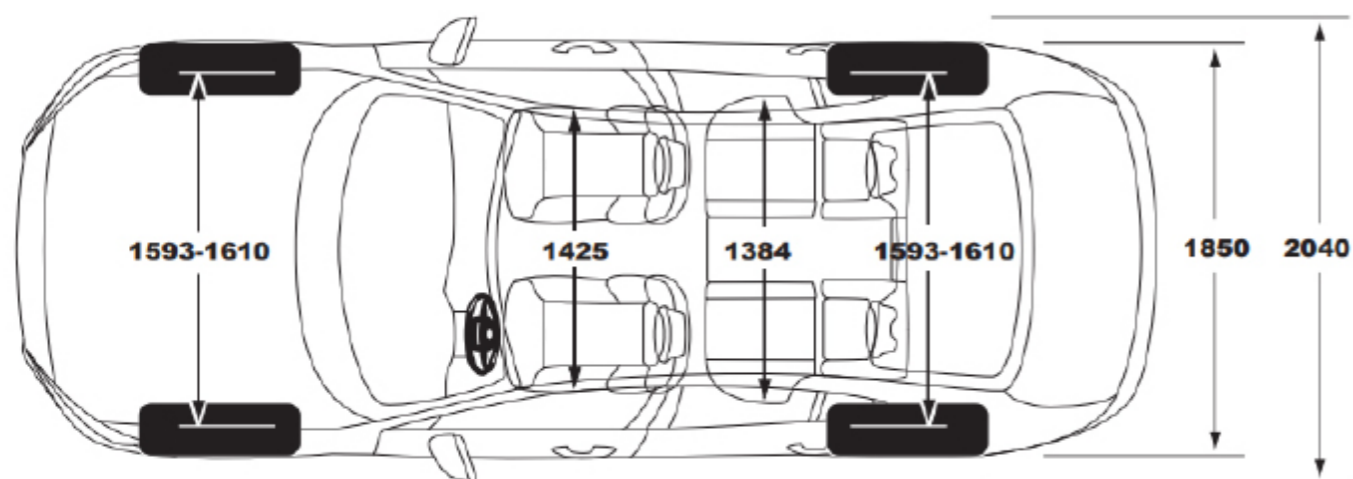
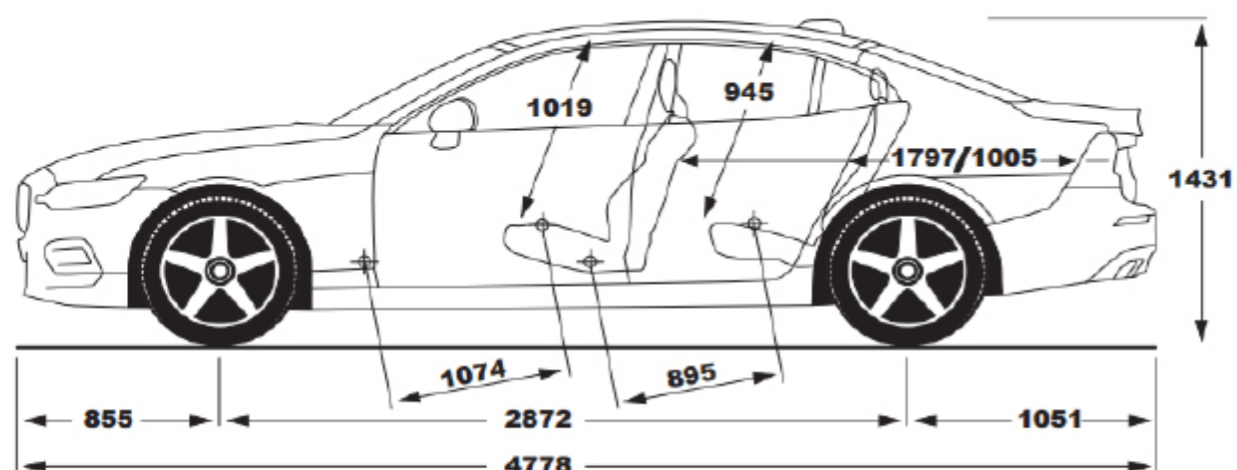

Cronologia delle variazioni al listino

Di seguito sono riportate le variazioni apportate al Listino al Pubblico di S60 Mild hybrid.

Data variazione: data in cui è stato modificato il Listino al Pubblico.

Com. Prod.: indica il numero della Comunicazione Prodotto pubblicata nel Retailer Engagement Portal Volvo in cui viene descritto in modo approfondito ciò che è cambiato nel Listino rispetto alla versione precedente.

Descrizione della variazione: riporta in sintesi che cosa è cambiato rispetto alla versione precedente del listino.

Data variazione	Com. Prod.	Descrizione della Variazione
25/08/2022	Listino n. 8	Introduzione offerta MY24 per S60 Mild hybrid
25/08/2022	Listino n. 8b	Il "Driver Awareness" non è più disponibile all'interno del pacchetto "Driver Assist", il cui prezzo viene aggiornato. La "Visual Park Assist 360" [139] non richiede più alcun pacchetto ed è selezionabile come opzione singola
02/01/2023	10/2022	Il prezzo dell'accessorio "Key Tag" [A01251] viene aggiornato
09/03/2023	5/2023	La potenza dell'impianto Bowers & Wilkins viene aggiornata. Il prezzo degli accessori "Seggiolino di sicurezza Volvo per bambini dai 9 ai 25 kg" [A00328], "Seggiolino di sicurezza Volvo con rialzo per bambini dai 15 ai 36 kg" [A00329], "Seggiolino di sicurezza Volvo Easy Access i-Size" [A01000] vengono aggiornati. Viene rimosso dall'offerta l'accessorio "Guscio per chiave-telecomando" [A00601]
05/04/2023	8/2023	Aggiornamento prezzi relativi alla Garanzia Estesa e al Contratto di manutenzione
05/05/2023	10/2023	Aggiornamento dati omologati relativi a consumi, emissioni e informazioni tecniche
15/06/2023	Listino n. 5	Aggiornamenti produzione da settimana 46: - "Intelligent Speed Assist (ISA - Limitatore di velocità automatico)" diventa parte dell'equipaggiamento di serie - "Predisposizione per etilometro di bordo" diventa parte dell'equipaggiamento di serie - "Park Assist Camera" diventa parte dell'equipaggiamento di serie. Nuovo pacchetto "Park Assist" [PB010] con "Park Assist anteriore" [691] come unica opzione. - "Impianto audio Harman Kardon® Premium Sound" [1033] diventa disponibile come opzione anche per Core - "Impianto audio Bowers & Wilkins® Premium Sound" [553] diventa disponibile come opzione anche per Plus - "Head up Display" [117] diventa disponibile come opzione per Plus - Il sistema BLIS [603] ritorna disponibile come singola opzione del pacchetto "Driver Awareness" [P0041] negli allestimenti Core e Plus - Variazione nomenclatura Volvo Car Extended Warranty
04/12/2023	19/2023	Aggiornamento dati omologati relativi a consumi, emissioni e informazioni tecniche (settimana di produzione 46)

Tutti i dati tecnici possono essere soggetti a variazioni. Per le informazioni più recenti, rivolgersi al proprio concessionario Volvo.

Volvo si riserva in ogni momento la possibilità di apportare modifiche ai modelli nonché alle caratteristiche e specifiche tecniche di ognuno di essi.



VOLVO S60

Scopri gli altri modelli della Gamma Volvo S



[Volvo S60 Recharge Plug-in hybrid >](#)



[Volvo S90 Mild hybrid >](#)



[Volvo S90 Recharge Plug-in hybrid >](#)



V O L V O

seguici su

