

V O L V O

# VOLVO S90 MILD HYBRID

LISTINO PREZZI AL PUBBLICO N. 5 DEL 15-06-2023

Ultimo aggiornamento 04-12-2023



Model Year 2024





## Indice

---

Introduzione.....	<b>3</b>
Prezzi.....	<b>4</b>
Allestimenti .....	<b>5</b>
Colori .....	<b>10</b>
Cerchi .....	<b>11</b>
Interni .....	<b>12</b>
Pacchetti di Opzioni .....	<b>15</b>
Opzioni.....	<b>16</b>
Pacchetti di Accessori .....	<b>18</b>
Accessori .....	<b>19</b>
Informazioni tecniche .....	<b>23</b>
Consumi ed emissioni.....	<b>23</b>
Dimensioni .....	<b>24</b>
Cronologia delle variazioni.....	<b>24</b>



# Ridefiniamo il concetto di mobilità.

Fin dalla sua nascita Volvo è all'avanguardia con tecnologie di sicurezza perché da sempre mette l'uomo al centro dei suoi progetti. La mission di Volvo è garantire che i nostri clienti siano liberi di muoversi, in modo sicuro, sostenibile e secondo le loro esigenze: Freedom to Move.

Mettiamo sempre al primo posto le tue esigenze, utilizzando le migliori tecnologie disponibili per assisterti quando serve e innovandole costantemente per renderle sempre più efficaci ed offrirti una straordinaria esperienza di guida. La nostra ambizione è di rimanere sempre concentrati sulle persone, sulla sicurezza e sulla sostenibilità.



Continuiamo a sviluppare nuove tecnologie di sicurezza perché nessun occupante di una nuova Volvo perda la vita o subisca lesioni gravi.



Il nostro obiettivo per il 2025, è di produrre solo auto elettriche o ibride.



Vogliamo diventare un'azienda a zero impatto climatico entro il 2040.



**I nostri clienti desiderano acquistare automobili più sicure, più sostenibili e facili da utilizzare. Volvo soddisfa questa richiesta, spingendo al tempo stesso il cambiamento. Contribuiremo a rendere le città del futuro più pulite, più sicure, più intelligenti.**



*HÅKAN SAMUELSSON, ALLA RIUNIONE SEMESTRALE DEL NETWORK NORDICO DEL GLOBAL COMPACT DELLE NAZIONI UNITE, GÖTEBORG, 8 MAGGIO 2020.*

# Volvo S90 Mild hybrid. Ripensa i tuoi standard.



Volvo S90 è la berlina di lusso di Volvo. Un nuovo orizzonte dello stile scandinavo che abbraccia tutti i sensi e si esprime in ogni dettaglio: nell'esperienza tattile dei materiali più pregiati e selezionati, nell'impianto audio senza paragoni per una qualità di ascolto da vero audiofilo, nella linea filante del design, nella sensazione di sentirsi liberi e connessi con le più evolute funzioni smart con Google integrato.

Un'emozione che si prolunga alla guida, dove la tecnologia Mild hybrid coniuga accelerazioni mozzafiato a una vocazione sostenibile che riduce i consumi e le emissioni e recupera l'energia in frenata.



# VOLVO S90

## Prezzi, motori, allestimenti

Prezzo in Euro IVA inclusa*		Cilindrata in cm <sup>3</sup>	Versione	CORE	PLUS Bright	ULTIMATE Bright
Prezzo in Euro IVA esclusa		Potenza kW (cv)				
MILD HYBRID	BENZINA	1.969 145 (197) + 10 (14)	B4 automatico	<b>57.900,00</b> 47.459,02	<b>63.150,00</b> 51.762,30	
	DIESEL	1.969 173 (235) + 10 (14)	B5 AWD automatico	<b>68.050,00</b> 55.778,69	<b>73.300,00</b> 60.081,97	<b>77.000,00</b> 63.114,75

\* Prezzi suggeriti al pubblico, chiavi in mano.

\* I prezzi "chiavi in mano" non comprendono l'I.P.T. (Imposta Provinciale di Trascrizione) e il contributo P.F.U. (Pneumatici Fuori Uso).

La Messa In Strada è inclusa e comprende le spese di immatricolazione, il lavaggio, il pieno di carburante e un kit cortesia (torcia, salviette, gilet rifrangente, ombrello pieghevole, raschia ghiaccio e guanti da lavoro in poliuretano). Le vetture destinate alle società di Noleggio, per motivi di sicurezza connessi al trasporto su bisarca, contrariamente alla normale routine di fornitura, vengono consegnate senza il pieno di carburante.



# VOLVO S90

## Allestimenti

### CORE

### EQUIPAGGIAMENTO DI SERIE

#### Audio e comunicazione

- Apple CarPlay®
- Digital Services per 4 anni\*, include:
  - Google Services integrati (Android OS): Google Maps, Google Assistant e Google Play Store
  - SIM card integrata che garantisce il pacchetto dati per i Digital Services per 4 anni
  - Volvo Cars App - disponibile per smartphone iOS®, Android® o Windows Mobile® e compatibile con smartwatch - per consentire il collegamento con la vettura da remoto e le seguenti funzioni: Localizzazione dell'automobile, Notifica automatica in caso d'incidente, Soccorso stradale, Bloccaggio/sbloccaggio da remoto delle portiere, Attivazione luci e clacson, Avvio climatizzazione da remoto, Impostazione timer pre-climatizzazione, Accensione motore da remoto. La notifica automatica in caso d'incidente e la richiesta di assistenza in caso di emergenza rimangono in ogni caso attive per tutto il ciclo di vita della vettura. Le funzioni della Volvo Cars App potranno essere sostituite, rinnovate e modificate, anche parzialmente, in ogni momento; per maggiori informazioni rivolgersi ai concessionari Volvo
- Impianto audio High Performance Sound con comandi al volante, schermo a colori touch-screen da 9", doppio sintonizzatore RDS, amplificatore a 6 canali da 220 Watt con 10 altoparlanti, connessione USB-C [due per i sedili anteriori e due per quelli posteriori]. Include Bluetooth con funzione vivavoce e audio streaming (<https://www.volvocars.com/it/support>)
- Aggiornamento software Over The Air (OTA) - Include il pacchetto dati necessario agli aggiornamenti dell'auto finché saranno disponibili gli aggiornamenti del sistema
- Ricezione Radio Digitale (DAB / DAB+)
- Ricarica a induzione per smartphone



Google Services integrati

#### Telaio e motore

- Cambio automatico sequenziale a 8 rapporti
- Funzione Start/Stop
- Telaio con assetto Dynamic
- Trazione integrale a controllo elettronico (AWD - All Wheel Drive) [B5 AWD]

\*I servizi si intendono inclusi per 4 anni dalla loro attivazione, che decorre dall'immatricolazione dell'auto. Alla scadenza, per poter utilizzare i servizi, sarà necessario sottoscrivere un nuovo abbonamento a pagamento, le cui tariffe sono attualmente ancora in corso di definizione. La mancanza di tali servizi limita alcune funzioni dell'auto.

#### Scopri la Sicurezza secondo Volvo

#### Sicurezza

- Airbag full size lato guida e passeggero
- Airbag ginocchia lato guida
- Care Key - Funzione che permette di impostare un inferiore limite di velocità alla vettura e include una chiave telecomando color arancione (in aggiunta a quella in dotazione color antracite) che consente di guidare entro i suddetti parametri
- Chiave attivazione/disattivazione Airbag lato passeggero
- Cinture di sicurezza regolabili in altezza, con pretensionatore [5] e riavvolgimento elettrico in caso di rischio collisione [2]. Includono avviso acustico e indicazione visiva delle cinture allacciate e non [5]
- Comando elettrico di apertura/chiusura portiere (per le porte anteriori include diodo luminoso che segnala la chiusura)
- Comando elettrico sicurezza bambini per le porte posteriori
- EBL - Emergency Brake Lights (in caso di frenata di emergenza, vengono attivate le luci di frenata in modalità lampeggiante, poi sotto i 10 Km/h sono sostituite dall'accensione degli indicatori di direzione)
- Home Safe Lighting - Accensione fari anteriori a tempo
- IC - Inflatable Curtain (airbag ai finestrini laterali per la protezione del capo e del collo dei passeggeri)
- IDIS - Intelligent Driver Information System (sistema per la gestione delle informazioni al conducente)
- Immobilizzatore elettronico
- Keyless Entry (Apertura veicolo con sensore di prossimità del telecomando. Include funzione di apertura 'handsfree opening' - senza mani del portellone posteriore, illuminazione del suolo dalle maniglie)
- Kit compressore mobilità Volvo
- Kit di pronto soccorso
- PPS - Pedestrian Protection System, in caso di collisione con un pedone a velocità tra i 25 e i 50 km/h contribuisce a ridurre la gravità delle lesioni sollevando la parte posteriore del cofano
- Predisposizione per etilometro di bordo
- Piantone dello sterzo collassabile e pedale del freno con funzione di sganciamento in caso di collisione per evitare traumi al piede del conducente
- Punti di ancoraggio ISO-fix nel divano posteriore (2)
- Safety Assistance, basato sulla nuova piattaforma di sensori avanzata, include:
  - Collision Avoidance & Mitigation by braking and steering - Sistema diurno e notturno di rilevazione di veicoli, ciclisti, pedoni e grandi animali, con avviso anticollisione e frenata automatica a tutte le velocità. Include: I) funzione di rilevamento e frenata automatica in caso di veicoli provenienti frontalmente negli incroci. II) supporto alla sterzata di emergenza per evitare l'ostacolo nel modo più efficace e sicuro possibile (attivo fra i 50 e i 100 Km/h). III) attivazione della frenata automatica anche per ridurre le conseguenze di collisioni con veicoli che sorraggiungono in senso opposto.
  - Connected Safety - Include: I) Hazard Light Alert - in caso di attivazione delle quattro frecce, segnala la situazione di pericolo alle altre Volvo vicine e connesse tramite 'cloud'. Viceversa si è avvisati in caso altri conducenti nelle vicinanze attivino le quattro frecce. II) Slippery Road Alert - nel caso il conducente riceva sul proprio display l'avviso di strada con scarsa aderenza, la stessa informazione viene fornita tramite 'cloud' agli altri veicoli Volvo connessi nei vicinanze.
  - Driver Alert Control - Sistema di allerta in grado di rilevare la stanchezza del conducente, e segnalare la necessità di fare una pausa tramite un avviso acustico e un messaggio nel quadro strumenti
  - Lane Keeping Aid - Avverte il conducente che sta uscendo involontariamente dalla propria corsia e, se necessario, interviene con leggere correzioni dello sterzo per farlo rientrare
  - Limitatore di velocità
  - Oncoming Lane Mitigation - Aiuta il conducente ad evitare collisioni quando si effettua un sorpasso, in presenza di veicoli provenienti dalla direzione opposta (attivo fra i 65 e i 140 Km/h)
  - Post Impact Braking (frenata automatica) e sblocco portiere in caso di collisione
  - Ready to drive notification - Informa il conducente fermo in una coda che il veicolo che precede è ripartito e quindi è il momento di riprendere la guida
  - Road Sign Information - Sistema che permette di visualizzare i cartelli stradali nel proprio quadro strumenti o tramite l'head-up display (se disponibile)
  - Roll Stability Control (sistema elettronico antiribaltamento)
  - Run-Off Road Mitigation & Protection - il sistema interviene sullo sterzo e sui freni per evitare l'uscita di strada. In caso fosse inevitabile l'uscita di strada protegge i passeggeri anteriori attraverso sedili anteriori con struttura in acciaio e con un dispositivo di assorbimento dei carichi verticali, riavvolgimento elettrico delle cinture di sicurezza che mantiene i passeggeri al centro della seduta
- SIPS - Side Impact Protection System con Airbag laterali nei sedili anteriori
- TPMS - Tyre Pressure Monitoring System (sistema di monitoraggio della pressione degli pneumatici)
- WHIPS - Whiplash Protection System (dispositivo integrato nei sedili anteriori per la protezione contro il colpo di frusta)



# VOLVO S90

## Allestimenti

### CORE

### EQUIPAGGIAMENTO DI SERIE

#### Supporto alla guida

- Driver Assistance, include:
  - Pilot Assist - Adaptive Cruise Control con Steering Assist che supporta nel mantenere la velocità impostata (fino a 180 Km/h), adattandola ai veicoli antistanti, e la corsia, con leggere correzioni dello sterzo (fino a 130Km/h). La funzione Steering Assist può essere disattivata.
  - Emergency Stop Assist (se il conducente non risponde agli avvertimenti visivi, tattili e acustici la vettura viene portata ad un arresto completo e, una volta ferma, viene attivata una chiamata di emergenza tramite Volvo Assistance)
- Driver Awareness, include:
  - BLIS (Blind Spot Information System) con Steer Assist - Sistema per la rilevazione di veicoli in rapido avvicinamento nelle corsie laterali alla vettura, se il guidatore ignora l'avviso lampeggiante sullo specchietto esterno e si muove oltre la linea nella direzione del veicolo che sovrappiunge, il sistema sterza leggermente per riportare la vettura all'interno della corsia
  - Rear Collision Warning & Mitigation - Se il sistema rileva il rischio di tamponamento attiva le quattro frecce, il riavvolgimento elettrico delle cinture di sicurezza anteriori e la frenata automatica, in caso di vettura ferma
  - Cross Traffic Alert - Con frenata automatica (informa il guidatore di veicoli, pedoni e ciclisti in arrivo posteriormente ai lati della vettura, ad es. in uscita in retromarcia da un parcheggio senza visibilità laterale, se il guidatore non interviene la vettura frena automaticamente)
- EBA - Emergency Brake Assistance (frenata di emergenza assistita)
- ESC - Electronic Stability Control, con Advance Stability Control e Corner Traction Control
- Freno di stazionamento elettrico
- Hill Start Assist (ausilio alla partenza in salita)
- Intelligent Speed Assist (ISA - Limitatore di velocità automatico) - tenendo conto dei segnali stradali e dei dati della mappa, il sistema genera un segnale acustico per il conducente e/o adatta automaticamente la velocità della vettura al limite della strada che si sta percorrendo. Attivo a velocità superiori ai 20 km/h
- Keyless Drive - Accensione vettura senza chiave/telecomando
- Park Assist anteriore e posteriore (include frenata automatica per i soli sensori posteriori)
- Park Assist Camera posteriore
- Progressive Driver Display di II generazione da 12,3" a colori ad alta risoluzione personalizzabile nelle informazioni e nelle impostazioni grafiche
- Sensore pioggia con funzione crepuscolare
- Specchi retrovisori esterni ed interno con sistema elettrico antiabbagliamento

#### Interni

- Bracciolo centrale anteriore con vano portaoggetti
- Bracciolo centrale posteriore con portabicchieri
- Inserti decorativi in alluminio 'Checked'
- Illuminazione 'Medium Level', composta da: luci gradino porte anteriori, luci area piedi anteriori, luci d'ambiente (bianche, per la prima e la seconda fila di sedili), illuminazione vano portaoggetti del tunnel centrale e luci bagagliaio
- Pomello del cambio in pelle sintetica
- Portellone vano bagagli con apertura e chiusura a comando elettrico
- Presa 12V nel vano bagagli
- Protezione soglia porte in metallo (con inciso il logo 'VOLVO' nelle porte anteriori)
- Specchio di cortesia lato guida e passeggero illuminati
- Tappetini anteriori e posteriori in tessuto
- Tasca a rete nel vano bagagli
- Tendina parasole traforata per il lunotto posteriore richiudibile elettricamente
- Tunnel centrale con portabicchieri (2)
- Vano portaoggetti con divisore sotto il piano di carico bagagli
- Volante regolabile in altezza e profondità, a tre razze in pelle sintetica con finitura in metallo satinato e pulsanti nero lucido

#### Sedili

- Divano posteriore con schienale frazionabile 60/40 e funzione elettrica di sblocco delle singole sezioni (due pulsanti destro/sinistro sono collocati dietro al poggiatesta sinistro posteriore)
- Poggiatesta posteriori abbattibili elettricamente
- Sedili anteriori con piano seduta regolabile
- Sedili di tipo Comfort con rivestimento in Pelle Moritz Antracite
- Sedili anteriori con supporto lombare a regolazione elettrica a 2 vie
- Sedili anteriori con regolazione elettrica dell'altezza
- Sedili seconda fila fissi con apertura passante dietro il bracciolo centrale

#### Climatizzazione

- Afterrun Parking Climate & Pre-ventilation (sistema che permette di attivare la ventilazione allo sblocco della vettura e di riscaldare l'abitacolo a motore spento per i successivi 40 minuti)
- Climatizzatore automatico bi-zona a controllo elettronico e sistema di qualità dell'aria Air Purifier con Clean Zone avanzato - Include preventilazione avanzata, app pre-installata sull'auto con sensore PM 2.5, dati cloud sulla qualità dell'aria esterna e filtro avanzato

#### Esterni

- Calotte specchietti retrovisori in colore coordinato alla carrozzeria
- Cerchi in lega da 18" a 5 razze doppie Argento (245/45 R18 W2)
- Cornice vetri laterali con finitura argento lucida
- Emblema vettura e motore nel portellone posteriore
- Fari anteriori a LED autolivellanti con luci diurne 'Thor Hammer' e funzione automatica antiabbagliamento (On/Off)
- Griglia anteriore con cornice cromate, a barre verticali nere con inserto cromato
- Griglie inferiori esterne con finitura nero opaco
- Indicatori di direzione posteriori sequenziali e luci di posizione posteriori con modalità "benvenuto" allo sblocco della vettura
- Luci posteriori e terza luce stop a LED
- Maniglie portiere in colore coordinato alla carrozzeria
- Modanature inferiori in colore coordinato alla carrozzeria
- Specchi esterni e maniglie portiere in colore coordinato alla carrozzeria
- Specchi retrovisori esterni ripiegabili elettricamente e riscaldabili
- Terminali di scarico nascosti
- Vernice metallizzata Vapour Grey [740]



Panoramica interni





# VOLVO S90

## Allestimenti

### CORE

### EQUIPAGGIAMENTO DI SERIE



Panoramica esterni - col. 740 Vapour Grey



Panoramica esterni - col. 740 Vapour Grey

### PLUS Bright

### EQUIPAGGIAMENTO AGGIUNTIVO RISPETTO ALLA VERSIONE CORE

#### Audio e comunicazione

- Impianto audio Premium Sound Harman Kardon®: comprende amplificatore a 12 canali da 600 W e 14 altoparlanti di cui 1 subwoofer da 250 mm Fresh Air® con parte della membrana in fibra di carbonio (integrato nel bagagliaio con presa d'aria nell'arco passaruota posteriore sinistro)

#### Interni

- Cruscotto e pannelli superiori portiere rivestiti (Benova®)
- Kit tappetini esclusivi Premium in tessuto
- Illuminazione 'Top Line' composta da: luci d'ambiente anteriori e posteriori, luci d'ambiente cruscotto, illuminazione portabicchieri anteriore, illuminazione interna della maniglia, illuminazione tasche laterali e luci d'ambiente porte anteriori e posteriori, illuminazione zona piedi posteriore, luce centrale nel portellone posteriore, illuminazione gradino posteriore
- Protezione soglia porte in metallo illuminata con logo VOLVO
- Tendina parasole per i cristalli laterali posteriori

#### Sedili

- Sedile lato guida e passeggero regolabili elettricamente (entrambi con memorie, inclusa quella degli specchi retrovisori esterni)
- Sedili anteriori con cuscino estendibile elettricamente
- Sedili anteriori e posteriori riscaldabili
- Sedili anteriori con supporto lombare a regolazione elettrica a 4 vie



Impianto audio Premium Sound Harman Kardon® e Cruscotto e pannelli superiori portiere rivestiti Benova®



# VOLVO S90

## Allestimenti

### PLUS Bright

EQUIPAGGIAMENTO AGGIUNTIVO  
RISPETTO ALLA VERSIONE CORE

#### Esterni

- Cerchi in lega da 19" a 10 razze Nero Diamond Cut (255/40 R19 W2)
- Griglia anteriore con cornice cromata, a barre verticali argento con inserto cromato
- Griglie inferiori nere con inserto cromato
- Inserto cromato nelle modanature inferiori laterali
- Paraurti posteriore in colore coordinato alla carrozzeria e inserto cromato

#### Climatizzazione

- Volante riscaldabile elettricamente



Panoramica interni



Panoramica esterni - col. 731 Platinum Grey



Panoramica esterni - col. 731 Platinum Grey





# VOLVO S90

## Allestimenti

### ULTIMATE Bright

### EQUIPAGGIAMENTO AGGIUNTIVO RISPETTO ALLA VERSIONE PLUS

#### Sicurezza

- Distance Alert - oltre i 30 Km/h informa se la distanza di sicurezza dal veicolo che precede è inferiore a quella preimpostata

#### Climatizzazione

- Climatizzatore automatico a controllo elettronico a 4 zone

#### Supporto alla guida

- Head-up display

#### Esterni

- Fari anteriori Full LED autolivellanti, con luci diurne a LED, con movimentazione del fascio luminoso (Active Bending Light) e funzione avanzata antiabbagliamento selettivo (Active High Beam gen.II)
- Fari fendinebbia a tecnologia LED. Includono le Luci di svolta - Cornering Lights, che si attivano automaticamente quando si sterza a velocità inferiori ai 40 Km/h
- Lavafari ad alta pressione
- Tetto apribile panoramico in cristallo laminato a comando elettrico

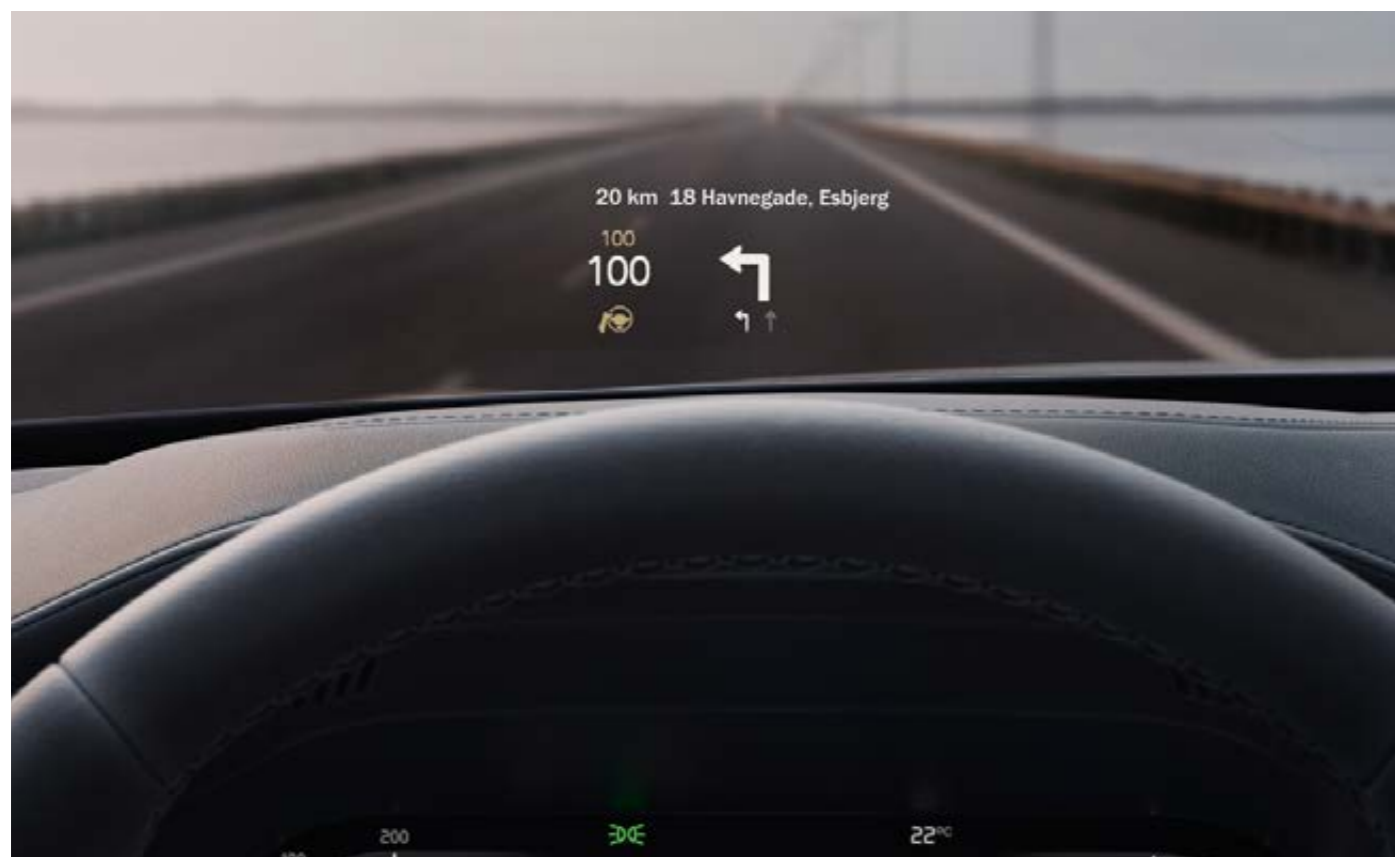

Head-up display



Panoramica interni









Panoramica esterni - col. 723 Denim Blue



# VOLVO S90

## Colori

		Prezzo in Euro IVA inclusa Prezzo in Euro IVA esclusa	CORE	PLUS Bright	ULTIMATE Bright
<b>METALLIZZATI</b>					
	<b>740</b> Vapour Grey	<b>0,00</b> 0,00	S	S	S
	<b>736</b> Bright Dusk	<b>1.090,00</b> 893,44	O	O	O
	<b>717</b> Onyx Black	<b>1.090,00</b> 893,44	O	O	O
	<b>723</b> Denim Blue	<b>1.090,00</b> 893,44	O	O	O
	<b>735</b> Silver Dawn	<b>1.090,00</b> 893,44	O	O	O
	<b>731</b> Platinum Grey	<b>1.090,00</b> 893,44	O	O	O
	<b>707</b> Crystal White Pearl	<b>1.090,00</b> 893,44	O	O	O



O = opzione a richiesta, S = di serie





# VOLVO S90

## Cerchi

		Prezzo in Euro IVA inclusa Prezzo in Euro IVA esclusa	CORE	PLUS Bright	ULTIMATE Bright
	<b>1142</b> Cerchi in lega da 19" a 10 razze Nero Diamond Cut (255/40 R19 W2)	<b>1.090,00</b> 893,44	O	S	S
	<b>1139</b> Cerchi in lega da 20" a 8 razze multiple Nero Diamond Cut (255/35 R20)	<b>2.010,00</b> 1.647,54	O	N	N
	<b>1136</b> Cerchi in lega da 21" a 5 doppie razze Nero Diamond Cut (245/35 R21 Y)	<b>920,00</b> 754,10	N	O	O
	<b>165</b> Ruotino di scorta (125/80 R18) (Include martinetto. Sostituisce il Kit compressore Mobilità Volvo)	<b>1.830,00</b> 1.500,00	N	O	O
		<b>190,00</b> 155,74	O	O	O

O = opzione a richiesta, N = non disponibile, S = di serie



# VOLVO S90

## Interni

	Codice	Materiale rivestimento sedili	Colore rivestimento sedili	Colore interno	Colore cielo	Colore tappetini	Colore bracciolo centrale anteriore	Colore inserti rivestimento porte	Inserto cruscotto	Prezzo in Euro IVA inclusa Prezzo in Euro IVA esclusa	CORE	PLUS Bright	ULTIMATE Bright		
<b>CORE</b>  <b>PLUS Bright</b>  <b>ULTIMATE Bright</b>	<b>RA00</b> Sedili Comfort	Pelle Moritz	Antracite	Antracite	Blond	Antracite	Antracite	Antracite	Alluminio Checkered	<b>340,00</b> 278,69	S	S	S		
	<b>UA00</b> Sedili Comfort	Pelle Moritz	Blond	Blond/Antracite	Blond	Antracite	Blond	Blond	Legno Grey Ash		O	O	O		
	<b>UA00</b>	<b>Rivestimento in pelle Moritz Blond - Sedile di tipo Comfort</b> - Include volante in pelle dual tone													
	<b>RC00</b> Sedili Comfort	Pelle Nappa con sedili anteriori traf. e ventilati	Antracite	Antracite	Blond	Antracite	Antracite	Antracite	Antracite		Legno Grey Ash				
	<b>RC20</b> Sedili Comfort	Pelle Nappa con sedili anteriori traf. e ventilati	Ambra	Antracite	Antracite	Antracite	Antracite	Ambra	Ambra		Legno Pitched Oak				
	<b>UC00</b> Sedili Comfort	Pelle Nappa con sedili anteriori traf. e ventilati	Blond	Blond/ Antracite	Blond	Antracite	Blond	Blond	Blond		Legno Grey Ash				
	<b>_C_0</b>	<b>Rivestimento in Pelle Nappa con sedili anteriori traforati e ventilati Antracite, Ambra o Blond - Sedile di tipo Comfort</b> - Include supporto laterale dei sedili anteriori regolabile elettricamente e pomello del cambio in cristallo Orrefors®. Con il rivestimento UC00 il volante è in vera pelle dual tone. Nell'allestimento "Ultimate" richiede i Sedili anteriori con funzione massaggio [384]									<b>2.510,00</b> 2.057,38	N	O	O	
	<b>RCOR</b> Sedili Contour	Pelle Nappa con sedili anteriori traforati	Antracite	Antracite	Antracite	Antracite	Antracite	Antracite	Antracite		Alluminio Metal Mesh				
	<b>RCOR</b>	<b>Rivestimento in pelle Nappa con sedili anteriori traforati Antracite - Sedile di tipo Contour</b> - Include volante 'Sport' in pelle sintetica e pomello del cambio in cristallo Orrefors®									<b>2.260,00</b> 1.852,46	N	O	O	

O = opzione a richiesta, S = di serie, N = non disponibile





# VOLVO S90

## Interni



RA00



UA00



RC00



RC20





# VOLVO S90

## Interni



UC00



RCOR



Alluminio Checkered



Alluminio Metal Mesh



Legno Pitched Oak



Legno Grey Ash





# VOLVO S90

## Pacchetti di opzioni

		Prezzo in Euro IVA inclusa Prezzo in Euro IVA esclusa	CORE	PLUS Bright	ULTIMATE Bright
<b>P0008</b>	<b>CLIMATE</b>	<b>840,00</b> 688,52	O	S	S
11	Sedili anteriori riscaldabili				
752	Sedili posteriori riscaldabili - Sostituibile con i Sedili posteriori (laterali) di sicurezza integrati e rialzabili per bambini [322], Vedi Supplementi				
869	Volante riscaldabile elettricamente				
	SUPPLEMENTI				
<b>322</b>	Sedili posteriori (laterali) di sicurezza integrati e rialzabili per bambini - Sostituisce i 'Sedili posteriori riscaldabili' [752]	<b>0,00</b> 0,00	O	O	O
	<b>LIGHTING</b>				
<b>645</b>	Fari anteriori Full LED autolivellanti, con luci diurne a LED, con movimentazione del fascio luminoso (Active Bending Light) e funzione avanzata antiabbagliamento selettivo (Active High Beam gen.II)				
16	Fari fendinebbia a tecnologia LED - Includono le Luci di svolta - Cornering Lights, che si attivano automaticamente quando si sterza a velocità inferiori ai 40 Km/h				
<b>879</b>	Illuminazione 'Top Line' (Aggiunge all'illuminazione standard: i coprisoglia porte anteriori e posteriori illuminati, le luci d'ambiente anteriori e posteriori, luci d'ambiente cruscotto, illuminazione portabicchieri anteriore, illuminazione interna delle maniglie apriporta, illuminazione tasche laterali e luci d'ambiente pannelli porte anteriori e posteriori, illuminazione zona piedi posteriore, luce centrale nel portellone posteriore, illuminazione gradino posteriore)				
65	Lavafari ad alta pressione				
<b>P0004</b>	<b>LIGHTING</b>	<b>1.250,00</b> 1.024,59	O	N	S
<b>P0004</b>	<b>LIGHTING</b>	<b>1.180,00</b> 967,21	N	O	S
	<b>POWER SEATS</b>				
<b>P0001</b>	<b>POWER SEATS</b>	<b>1.410,00</b> 1.155,74	O	S	S
47	Sedile guida regolabile elettricamente				
10+385	Sedile passeggero regolabile elettricamente con memorie				
1101	Sedili anteriori con parte anteriore del cuscino estendibile				
212	Sedili anteriori con supporto lombare a 4 vie				

O = opzione a richiesta, N = non disponibile, S = di serie



# VOLVO S90

## Opzioni

		Prezzo in Euro IVA inclusa Prezzo in Euro IVA esclusa	CORE	PLUS Bright	ULTIMATE Bright
<b>AUDIO E COMUNICAZIONE</b>					
553	<b>Impianto audio Premium Sound Bowers &amp; Wilkins®:</b> Comprende amplificatore digitale di classe D da 1.410 W, 19 altoparlanti di cui: 7 tweeter da 25 mm Nautilus®, 7 midrange con membrana in Kevlar® (di cui 3 da 100 mm e 4 da 80 mm), 4 woofer da 165 mm con membrana in fibra di carbonio/cellulosa e 1 subwoofer da 250 mm Fresh Air® con membrana in Mica integrato nel bagagliaio con presa d'aria nell'arco passaruota posteriore sinistro. Range di frequenza 10 - 20.000 Hz. Include diodo luminoso per la segnalazione della chiusura delle portiere posteriori	<b>3.140,00</b> 2.573,77	N	O	O
1033	<b>Impianto audio Premium Sound Harman Kardon®:</b> comprende amplificatore a 12 canali da 600 W e 14 altoparlanti di cui: 1 full-range da 100 mm, 4 tweeter da 25mm, 2 mid-range da 100 mm, 4 woofer (di cui 2 da 165 mm e 2 da 150 mm), 2 full-range surround da 80 mm e 1 subwoofer da 250 mm Fresh Air® con parte della membrana in fibra di carbonio (integrato nel bagagliaio con presa d'aria nell'arco passaruota posteriore sinistro)	<b>1.010,00</b> 827,87	O	S	S
<b>SUPPORTO ALLA GUIDA</b>					
117	<b>Head up Display</b> (non disponibile con il Parabrezza riscaldabile elettricamente [871])	<b>1.320,00</b> 1.081,97	N	O	S
139	<b>Visual Park Assist 360®</b> (permette di avere una visuale a 360 gradi attorno al veicolo fino alla velocità di 20 km/h. Oltre ai sensori anteriori e posteriori, include sensori laterali in grado di individuare ostacoli a 25 cm dai lati della vettura. All'aumentare dell'angolo di sterzata delle ruote anteriori i sensori laterali rilevano gli ostacoli posizionati fino a circa 90 cm diagonalmente dietro o davanti alla vettura)	<b>770,00</b> 631,15	N	O	O
<b>SEDILI</b>					
384	<b>Sedili anteriori con funzione massaggio</b> (solo in combinazione con i rivestimenti in Pelle Nappa con sedili anteriori traforati e ventilati [_C_0])	<b>800,00</b> 655,74	N	N	O
<b>CLIMATIZZAZIONE</b>					
871	<b>Parabrezza riscaldabile elettricamente</b>	<b>280,00</b> 229,51	O	O	N
273	<b>Riscaldatore supplementare (a carburante)</b>	<b>1.040,00</b> 852,46	O	O	O

O = opzione a richiesta, N = non disponibile, S = di serie





# VOLVO S90

## Opzioni

		Prezzo in Euro IVA inclusa Prezzo in Euro IVA esclusa	CORE	PLUS Bright	ULTIMATE Bright
<b>SICUREZZA</b>					
236	<b>Cristalli laterali e vano bagagli laminati antisfondamento</b>	<b>920,00</b> 754,10	N	N	O
322	<b>Sedili posteriori (laterali) di sicurezza integrati e rialzabili per bambini</b> (Sostituisce i Sedili posteriori riscaldabili [752]) (Vedi supplemento al pacchetto Climate)	<b>0,00</b> 0,00	O	O	O
140	<b>Volvo Guard Alarm</b> - Antifurto con allarme e telecomando: comprende sirena, sensore di movimento interno ed inclinazione	<b>550,00</b> 450,82	O	O	O
<b>ESTERNI</b>					
30	<b>Tetto apribile panoramico in cristallo laminato a comando elettrico</b>	<b>1.190,00</b> 975,41	N	O	S
179	<b>Vetri oscurati delle porte posteriori e del bagagliaio</b>	<b>520,00</b> 426,23	O	O	O
<b>TELAIO E MOTORE</b>					
1028	<b>Gancio traino retraibile - semi automatico e Trailer Stability Assist (TSA)</b>	<b>1.220,00</b> 1.000,00	O	O	O
1048	<b>Sospensioni pneumatiche (posteriori) con telaio a controllo attivo Four-C</b> (Include dischi freni maggiorati)	<b>2.240,00</b> 1.836,07	N	O	O

O = opzione a richiesta, N = non disponibile, S = di serie



# VOLVO S90

## Pacchetti di Accessori

		Prezzo in Euro IVA inclusa
		Prezzo in Euro IVA esclusa
<b>PA004</b>	<b>BICYCLE</b>	<b>600,00</b>
A00101	Barre di carico	491,80
A00111	Kit serrature	
A00025	Portabiciclette in alluminio con staffa per telaio	
<b>PA001</b>	<b>CAR PROTECTION</b>	<b>320,00</b>
A00217	Bulloni ruote bloccabili	262,30
A00492	Tappetini abitacolo in plastica stampata - colore Antracite	
A00112	Tappeto vano di carico in plastica stampata - colore Antracite	
<b>PA002</b>	<b>TRAVEL</b>	<b>1.220,00</b>
A00101	Barre di carico	1.000,00
A00111	Kit serrature	
A01241	Box portacarico - Travel Active 500	

I prezzi sono comprensivi di IVA e manodopera. Per una quotazione più precisa ed eventuali restrizioni sul montaggio rivolgersi al Concessionario  
Le immagini sono rappresentative dei soli accessori



A00104 - Barre di carico



A00111 - Kit serrature



A00217 - Bulloni ruote bloccabili



A00492 - Tappetini abitacolo in plastica stampata



A01241 - Box portacarico



A00112 - Tappeto vano di carico in plastica stampata



A00025 - Portabiciclette in alluminio





# VOLVO S90

## Accessori

Prezzo in Euro IVA inclusa  
Prezzo in Euro IVA esclusa

AUDIO E COMUNICAZIONE		
A00462	<b>Supporto per iPad con sistema di ricarica del dispositivo.</b> Disponibile per iPad Air 1-2, iPad Pro 9,7" e 10,5", iPad 5^ e 6^ generazione, iPad Mini 4	<b>1.440,00</b> 1.180,33
INTERNI		
A00087	<b>Portaocchiali</b> (non compatibile con tetto panoramico) colore Antracite	<b>80,00</b> 65,57
A00492	<b>Tappetini abitacolo in plastica stampata</b> colore Antracite	<b>150,00</b> 122,95
A00112	<b>Tappeto vano bagagli in plastica stampata</b> colore Antracite	<b>180,00</b> 147,54

I prezzi sono comprensivi di IVA e manodopera. Per una quotazione più precisa ed eventuali restrizioni sul montaggio rivolgersi al Concessionario  
Le immagini sono rappresentative dei soli accessori



A00462 - Supporto per iPad con sistema di ricarica del dispositivo



# VOLVO S90

## Accessori

		Prezzo in Euro IVA inclusa
		Prezzo in Euro IVA esclusa
<b>SICUREZZA</b>		
A00604	<b>Briglie per cani</b>	<b>130,00</b> 106,56
A00217	<b>Bulloni ruote bloccabili</b>	<b>80,00</b> 65,57
A00379	<b>Cuscino di rialzo con schienale in lana per bambini dai 15 ai 36 kg, dai 4-10 anni</b> (Verificare presso il Concessionario eventuali restrizioni all'offerta)	<b>420,00</b> 344,26
A01251	<b>Key tag</b> - chiave mini-telecomando 'waterproof'	<b>230,00</b> 188,52
A00096	<b>Protezione antipedate per lo schienale del sedile anteriore</b>	<b>100,00</b> 81,97
A00328	<b>Seggiolino di sicurezza Volvo per bambini dai 9 ai 25 kg</b> - da montare in senso opposto a quello di marcia sul sedile posteriore (fissaggio con cintura di sicurezza) Il seggiolino non deve essere montato sul Sedile del passeggero anteriore, se non è stato preventivamente disattivato l'airbag del passeggero. (Verificare presso i Concessionari Volvo il montaggio tramite attacchi ISOFIX)	<b>540,00</b> 510,50
A00329	<b>Seggiolino di sicurezza Volvo con rialzo per bambini dai 15 ai 36 kg</b> (Fissaggio con cintura di sicurezza) (Verificare presso i Concessionari Volvo il montaggio tramite attacchi ISOFIX)	<b>520,00</b> 495,50
A01000	<b>Seggiolino di sicurezza Volvo Easy Access i-Size</b> con sistema di rotazione di 90°, che facilita le operazioni di ingresso a bordo e uscita dall'abitacolo del bimbo. Montaggio tramite attacchi ISOFIX. Per bambini fino a 18kg e di altezza compresa tra 40cm e 105cm. Raccomandato insieme alla Protezione antipedate, venduta separatamente	<b>1.100,00</b> 1.045,50

I prezzi sono comprensivi di IVA e manodopera. Per una quotazione più precisa ed eventuali restrizioni sul montaggio rivolgersi al Concessionario  
Le immagini sono rappresentative dei soli accessori



A00604 - Briglie per cani



A01251 - Key tag

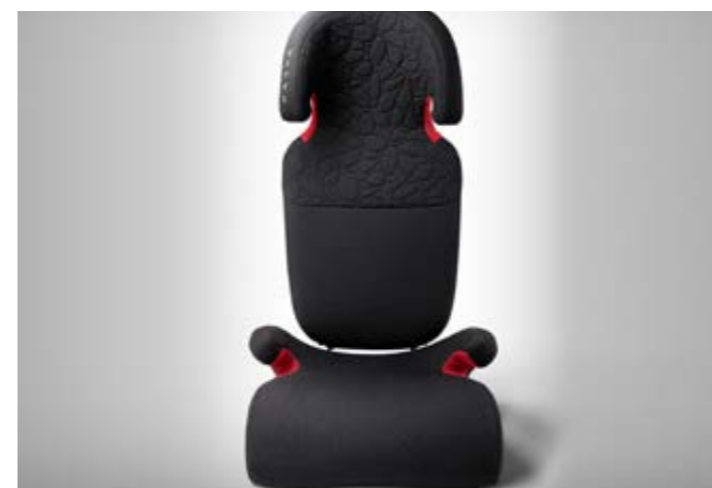

A00379 - Cuscino di rialzo con schienale in lana



A01000 - Seggiolino per bambini Easy Access i-Size





# VOLVO S90

## Accessori

		Prezzo in Euro IVA inclusa
		Prezzo in Euro IVA esclusa
<b>ESTERNI</b>		
A00101	Barre di carico	<b>430,00</b> 352,46
A01399	Box portacarico "Travel Premier 430" (barre di carico e rete fermacarico esclusi)	<b>1.580,00</b> 1.295,08
A00164	Paraspruzzi anteriori	<b>100,00</b> 81,97
A00165	Paraspruzzi posteriori	<b>100,00</b> 81,97
A00330	Piastra protettiva sotto il motore	<b>510,00</b> 418,03
A01143	Portasci estraibile in alluminio, per 6 paia di sci/4 snowboard	<b>330,00</b> 270,49
A00221	Portasci in alluminio, per 6 paia di sci/4 snowboard	<b>270,00</b> 221,31
A00025	Portabiciclette in alluminio con staffa per telaio	<b>200,00</b> 163,93
A01238	Portabiciclette ripiegabile per gancio di traino, 2 biciclette - Fix4Bike	<b>1.170,00</b> 959,02

I prezzi sono comprensivi di IVA e manodopera. Per una quotazione più precisa ed eventuali restrizioni sul montaggio rivolgersi al Concessionario  
Le immagini sono rappresentative dei soli accessori



A01238 - Portabiciclette ripiegabile per gancio traino



# VOLVO S90

## Accessori

Prezzo in Euro IVA inclusa  
Prezzo in Euro IVA esclusa

VOLVO CAR EXTENDED WARRANTY & CONTRATTI DI MANUTENZIONE (Per maggiori informazioni, validità, inclusioni ed esclusioni relative al Servizio rivolgersi ai Concessionari Volvo.)		
A00906	<b>Volvo Car Extended Warranty - 12 mesi</b> (fino a 200.000 km. Valida su tutto il territorio europeo)	<b>426,00</b> 349,18
A00907	<b>Volvo Car Extended Warranty - 24 mesi</b> (fino a 200.000 km. Valida su tutto il territorio europeo)	<b>857,00</b> 702,46
A00908	<b>Volvo Car Extended Warranty - 36 mesi</b> (fino a 200.000 km. Valida su tutto il territorio europeo)	<b>1.271,00</b> 1.041,80
A00739	<b>Contratto di manutenzione 3 tagliandi (ogni 30.000 km) o 3 anni</b>	<b>1.265,00</b> 1.036,89
A00973	<b>Contratto di manutenzione 4 tagliandi (ogni 30.000 km) o 4 anni</b>	<b>2.005,00</b> 1.643,44
A00740	<b>Contratto di manutenzione 5 tagliandi (ogni 30.000 km) o 5 anni</b>	<b>2.390,00</b> 1.959,02
A00741	<b>Contratto di manutenzione Plus 3 tagliandi (ogni 30.000 km) o 3 anni</b>	<b>1.840,00</b> 1.508,20
A00974	<b>Contratto di manutenzione Plus 4 tagliandi (ogni 30.000 km) o 4 anni</b>	<b>3.525,00</b> 2.889,34
A00742	<b>Contratto di manutenzione Plus 5 tagliandi (ogni 30.000 km) o 5 anni</b>	<b>4.070,00</b> 3.336,07

I prezzi sono comprensivi di IVA e manodopera. Per una quotazione più precisa ed eventuali restrizioni sul montaggio rivolgersi al Concessionario



# VOLVO S90

## Informazioni tecniche

	MILD HYBRID BENZINA	MILD HYBRID DIESEL
Motore	B4 automatico	B5 AWD automatico
Model Year	MY24	MY24
Cilindrata (cc) / cilindri / valvole	1.969 / 4 / 16	1.969 / 4 / 16
cv fiscali	20	20
Potenza max	motore termico cv (kW)	197 (145)
	cv g/min	4.800 - 5.400
	motore elettrico cv (kW)	14 (10)
	kW g/min	55
Coppia max	motore termico Nm	300
	g/sec	25 - 70
	motore elettrico Nm	40
	g/sec	38
Cambio (rapporti) / Trazione	Aut (8) / A	Aut (8) / I
Massa a pieno carico (kg)	2.300	2.430
Massa in ordine di marcia <sup>1</sup> (kg)	1.825	1.912
Massa a vuoto (kg)	1.696	1.783
Portata (kg)	475	518
Massa rimorchiabile frenata / non frenata (kg)	2.000 / 750	2.200 / 750
Massa caricabile sul tetto (kg)	100	100
Bagagliaio (L)	500	500
Capacità serbatoio (L)	60	60
Capacità serbatoio D.E.F. (L) <sup>2</sup>		11,5
Accelerazione 0-100 Km/h (sec.)	7,9	7,0
Velocità massima (limitata elettronicamente) (Km/h)	180	180

<sup>1</sup> Include conducente (75 kg) e carburante al 90%

<sup>2</sup> D.E.F. = Diesel Exhaust Fluid (prodotto utilizzato nel sistema SRC per la riduzione degli ossidi di azoto)

## Consumi ed emissioni - Dati WLTP

	MILD HYBRID BENZINA	MILD HYBRID DIESEL
Motore	B4 automatico	B5 AWD automatico
Consumi Ciclo Combinato (L / 100 km) Min (Equip. di serie) - Max (Equip. Full Optional)	6,9 - 7,4	5,7 - 6,2
CO <sub>2</sub> Ciclo combinato (g/km) Min (Equip. di serie) - Max (Equip. Full Optional)	157 - 166	149 - 161
Normativa emissioni CEE	Euro 6d	Euro 6d

I valori indicati si riferiscono alla vettura con l'equipaggiamento di serie e con l'equipaggiamento full optional. Il dato puntuale è compreso tra i due valori e dipende dall'equipaggiamento opzionale scelto.

Nel Configuratore di Volvo Cars è possibile visualizzare i dati WLTP-I aggiornati a seconda del livello di allestimento e delle opzioni/pacchetti scelti per la vettura.





# VOLVO S90

## Dimensioni

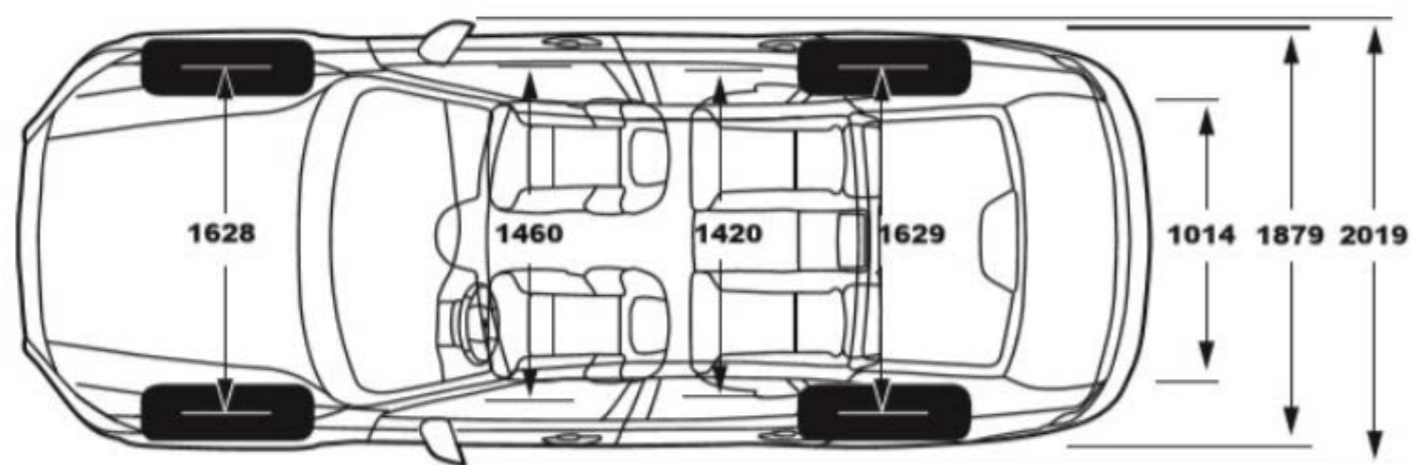
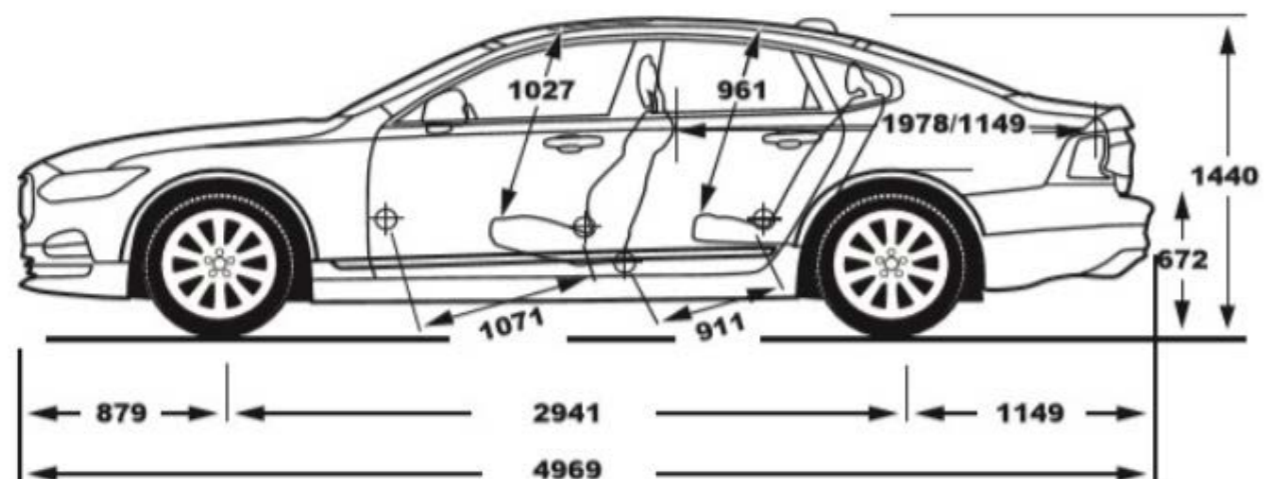

## Cronologia delle variazioni al listino

Di seguito sono riportate le variazioni apportate al Listino al Pubblico di S90 Mild hybrid.

**Data variazione:** data in cui è stato modificato il Listino al Pubblico.

**Com. Prod.:** indica il numero della Comunicazione Prodotto pubblicata nel Retail Engagement Portal Volvo in cui viene descritto in modo approfondito ciò che è cambiato nel Listino rispetto alla versione precedente.

**Descrizione della variazione:** riporta in sintesi che cosa è cambiato rispetto alla versione precedente del listino.

Data variazione	Com. Prod.	Descrizione della Variazione
25/08/2022	Listino n.8	Introduzione offerta MY24 per S90 Mild hybrid
02/01/2023	10/2022	Il prezzo degli accessori 'Key Tag' [A01251] e 'Supporto posteriore iPad' [A00462] vengono aggiornati
09/03/2023	5/2023	La potenza dell'impianto Bowers & Wilkins viene aggiornata. Il prezzo degli accessori 'Seggiolino di sicurezza Volvo per bambini dai 9 ai 25 kg' [A00328], 'Seggiolino di sicurezza Volvo con rialzo per bambini dai 15 ai 36 kg' [A00329], 'Seggiolino di sicurezza Volvo Easy Access i-Size' [A01000] vengono aggiornati. Viene rimosso dall'offerta l'accessorio 'Guscio per chiave-telecomando' [A00601]
05/04/2023	8/2023	Aggiornamento prezzi relativi alla Garanzia Estesa e al Contratto di manutenzione
05/05/2023	10/2023	Aggiornamento dati omologati relativi a consumi, emissioni e informazioni tecniche
15/06/2023	Listino n.5	Aggiornamenti produzione da settimana 46: - "Intelligent Speed Assist (ISA - Limitatore di velocità automatico)" inserito di serie - "Predisposizione per etilometro di bordo" inserita di serie - Viene inserito "Head up Display" [117] come opzione - Variazione nomenclatura Volvo Car Extended Warranty
04/12/2023	19/2023	Aggiornamento dati omologati relativi a consumi, emissioni e informazioni tecniche (settimana di produzione 46)

Volvo si riserva in ogni momento la possibilità di apportare modifiche ai modelli nonché alle caratteristiche e specifiche tecniche di ognuno di essi.

Tutti i dati tecnici possono essere soggetti a variazioni. Per le informazioni più recenti, rivolgersi al proprio concessionario Volvo.



# VOLVO S90

Scopri gli altri modelli della Gamma Volvo S



[Volvo S90 Recharge Plug-in hybrid >](#)



[Volvo S60 Mild hybrid >](#)



[Volvo S60 Recharge Plug-in hybrid >](#)



**V O L V O**

seguici su

