

# EX30 2025 (24w17) Manual de uso

Versión 2026-03-10

## Descargo de responsabilidad

Debido a la naturaleza dinámica de nuestro producto basado en software, el contenido de este PDF representa la versión más actualizada del manual de usuario en el momento de su impresión. Nuestro producto está sometido a un proceso continuo de actualización y mejora, por lo que determinados contenidos puede que no muestren la información más actualizada en un momento futuro. Por lo tanto, recomendamos encarecidamente que utilice la aplicación del manual de usuario digital de la pantalla central de su automóvil para obtener la información más precisa y actualizada. También puede acceder a la información a través de la aplicación móvil de Volvo Cars.

Tenga en cuenta que si elige imprimir el manual, no podemos garantizar la validez de la información en un futuro, dado que puede que se haya actualizado la información desde el momento de su impresión. Para garantizar el máximo nivel de seguridad y un uso óptimo del producto, le recomendamos encarecidamente que se guíe por el manual de usuario digital, al que puede acceder fácilmente a través de la pantalla central del vehículo.

Esta versión impresa es genérica y no se corresponde con su automóvil. Si hay discrepancias entre este manual para imprimir y el manual que se muestra en la pantalla central del vehículo, esto último prevalecerá.

## Contenido

1. Información para el consumidor
  - 1.1 Acerca del manual de uso
    - 1.1.1 Lectura del manual de uso
  - 1.2 Información de contacto y asistencia al cliente
  - 1.3 Responsabilidad al volante
  - 1.4 Modificaciones, reparaciones e instalaciones de accesorios
  - 1.5 Ubicación del número de identificación del vehículo
  - 1.6 Aceptación de condiciones y recopilación de datos
  - 1.7 Procesamiento de datos grabados y recopilados
  - 1.8 Acerca de los servicios conectados y la política de uso responsable
  - 1.9 Cambio de titularidad del automóvil
  - 1.10 Restablecer los datos del usuario
  - 1.11 Recomendaciones al cambiar de región
2. Cuentas de usuario, perfiles y servicios
  - 2.1 Configuración inicial de su automóvil
  - 2.2 Volvo ID
    - 2.2.1 Crear un Volvo ID
  - 2.3 Aplicación Volvo Cars
  - 2.4 Introducción a los servicios de Google
  - 2.5 Personalización y ajustes
  - 2.6 Perfiles de usuario del automóvil
    - 2.6.1 Cambio de perfiles
    - 2.6.2 Añadir un perfil
    - 2.6.3 Eliminación de un perfil
    - 2.6.4 Asignación de una llave a un perfil
    - 2.6.5 Gestión de llaves asignadas a perfiles
    - 2.6.6 Perfiles con acceso limitado
    - 2.6.7 Añadir una cuenta a un perfil
  - 2.7 Volvo Assistance

El contenido de este manual representa el estado del manual del usuario en el momento de su impresión y puede que no sea completamente válido en un futuro. Para obtener más información, consulte la primera página del aviso de descargo de responsabilidad completo.

- 2.7.1 Llamar a Volvo Assistance para solicitar asistencia en carretera
- 2.8 Ayuda de urgencia
  - 2.8.1 Llamada a los servicios de emergencia con el botón SOS
- 3. Pantalla, software y teléfono
  - 3.1 Pantalla
    - 3.1.1 Zona principal de la pantalla
      - 3.1.1.1 Vistas de la pantalla
      - 3.1.1.2 Símbolos de estado en la pantalla
      - 3.1.1.3 Teclado
        - 3.1.1.3.1 Cambio del idioma del teclado
        - 3.1.1.3.2 Añadir y eliminar idiomas del teclado
    - 3.1.2 Zona de información del conductor de la pantalla
      - 3.1.2.1 Símbolos de advertencia e indicaciones
      - 3.1.2.2 Indicador de batería
    - 3.1.3 Ajustes del sistema
      - 3.1.3.1 Cambio de la fecha y la hora
      - 3.1.3.2 Cambiar idioma del sistema
      - 3.1.3.3 Cambio de las unidades del sistema
    - 3.1.4 Reinicio de la pantalla
  - 3.2 Teléfono
    - 3.2.1 Conectar un teléfono al automóvil
    - 3.2.2 Uso de su teléfono en el automóvil
    - 3.2.3 Cambio entre teléfonos emparejados
    - 3.2.4 Apple CarPlay
      - 3.2.4.1 Conexión de su iPhone a Apple CarPlay
    - 3.2.5 Android Auto™
  - 3.3 Sonido y medios
    - 3.3.1 Radio
      - 3.3.1.1 Añadir favoritos a la radio
      - 3.3.1.2 Vinculación de emisoras DAB y FM
    - 3.3.2 Ajustes del sonido
    - 3.3.3 Reproductores multimedia
  - 3.4 Aplicaciones del automóvil
    - 3.4.1 Descarga de aplicaciones
    - 3.4.2 Desinstalación de aplicaciones
  - 3.5 Conectividad y software
    - 3.5.1 Conexión a internet
      - 3.5.1.1 Conexión a internet a través de la wifi.
    - 3.5.2 Actualizaciones over-the-air
  - 3.6 Control por voz
    - 3.6.1 Uso del control por voz
- 4. Confort interior y climatización
  - 4.1 Interior
    - 4.1.1 Uso del cargador inalámbrico
    - 4.1.2 Puertos USB
    - 4.1.3 Toma de 12 V
    - 4.1.4 Viseras
  - 4.2 Confort
    - 4.2.1 Activación del modo de fresco
  - 4.3 Climatización
    - 4.3.1 Controles de climatización
      - 4.3.1.1 Activación de la calefacción del asiento

El contenido de este manual representa el estado del manual del usuario en el momento de su impresión y puede que no sea completamente válido en un futuro. Para obtener más información, consulte la primera página del aviso de descargo de responsabilidad completo.

- 4.3.1.2 Activación de la calefacción del volante
    - 4.3.2 Ajustes de la climatización
    - 4.3.3 Temperatura y aire acondicionado
      - 4.3.3.1 Activación del aire acondicionado
      - 4.3.3.2 Ajuste de la temperatura
      - 4.3.3.3 Sincronización de la temperatura
      - 4.3.3.4 Activación de la climatización Eco
    - 4.3.4 Distribución de aire y modos de climatización
      - 4.3.4.1 Ajuste de las toberas de ventilación
      - 4.3.4.2 Activación del modo de climatización automático
      - 4.3.4.3 Activación del modo de climatización manual
    - 4.3.5 Hielo, condensación y desempañadores
      - 4.3.5.1 Activación del desempañado máximo
      - 4.3.5.2 Activación de la calefacción del parabrisas trasero y del retrovisor exterior
    - 4.3.6 Climatización interior con el vehículo estacionado
      - 4.3.6.1 Ajuste del temporizador de preclimatización
      - 4.3.6.2 Activación del confort de estacionamiento
    - 4.3.7 Calidad de aire
      - 4.3.7.1 Indicación de calidad del aire
      - 4.3.7.2 Activación de la recirculación de aire
    - 4.3.8 Sistema de climatización
      - 4.3.8.1 Zonas de climatización
      - 4.3.8.2 Temperatura percibida y real
      - 4.3.8.3 Sensores de la climatización
      - 4.3.8.4 Calefactores
  - 4.4 Ventanillas y paneles de cristal
    - 4.4.1 Accionamiento de los elevavinas eléctricos
      - 4.4.1.1 Bloqueo de las ventanillas traseras
    - 4.4.2 Protección antipinzamiento
    - 4.4.3 Restablecimiento de las ventanillas
  - 4.5 Asientos
    - 4.5.1 Asientos delanteros
      - 4.5.1.1 Ajuste de los asientos delanteros
    - 4.5.2 Asientos traseros
      - 4.5.2.1 Ajuste de los reposacabezas de los asientos traseros
      - 4.5.2.2 Desmontaje de los reposacabezas de los asientos traseros
      - 4.5.2.3 Plegado de los asientos traseros
  - 4.6 Iluminación del habitáculo
    - 4.6.1 Ajuste de las luces de lectura
    - 4.6.2 Ajuste de las luces interiores
    - 4.6.3 Ajuste de la iluminación ambiental
- ## 5. Seguridad
- 5.1 Respuesta en caso de colisión
  - 5.2 Posición correcta en el asiento
  - 5.3 Cinturones de seguridad
    - 5.3.1 Ajuste y fijación del cinturón de seguridad
    - 5.3.2 Testigo del cinturón de seguridad
  - 5.4 Airbags
    - 5.4.1 Despliegue del airbag
    - 5.4.2 Airbags delanteros
    - 5.4.3 Airbags laterales
    - 5.4.4 Cortinas inflables

El contenido de este manual representa el estado del manual del usuario en el momento de su impresión y puede que no sea completamente válido en un futuro. Para obtener más información, consulte la primera página del aviso de descargo de responsabilidad completo.

- 5.4.5 Mantenimiento y revisión de airbags
  - 5.4.6 Etiquetas de los airbags
  - 5.5 Seguridad infantil
    - 5.5.1 Sistemas de retención infantil
      - 5.5.1.1 Instalación de sistemas de retención infantil
        - 5.5.1.1.1 Montaje de sujeciones infantiles en los asientos traseros exteriores
        - 5.5.1.1.2 Instalación de sistemas de retención infantil en el asiento trasero central
        - 5.5.1.1.3 Instalación de sistemas de retención infantil en el asiento del acompañante delantero
      - 5.5.1.2 Puntos de anclaje de la sujeción infantil
        - 5.5.1.2.1 Puntos de anclaje ISOFIX
        - 5.5.1.2.2 Puntos de anclaje superiores
        - 5.5.1.2.3 Puntos de anclaje inferiores
      - 5.5.1.3 Sistemas de retención infantil recomendados
      - 5.5.1.4 Tabla resumen de los lugares adecuados para los sistemas de sujeción infantil.
6. Acceso y seguridad
  - 6.1 Llaves
    - 6.1.1 Llave sin botón
      - 6.1.1.1 Sustitución de la pila de la llave sin botón
    - 6.1.2 Tarjeta electrónica
    - 6.1.3 Llave digital
      - 6.1.3.1 Creación de una llave digital
      - 6.1.3.2 Eliminación de una llave digital
    - 6.1.4 Puntos de lectura de la llave
  - 6.2 Apertura y cierre
    - 6.2.1 Apertura del capó
    - 6.2.2 Cierre del capó
    - 6.2.3 Acceso al maletero
      - 6.2.3.1 Ajuste de la altura de apertura del maletero
  - 6.3 Bloqueo y desbloqueo
    - 6.3.1 Activación del bloqueo infantil
    - 6.3.2 Ajustes de bloqueo y desbloqueo
      - 6.3.2.1 Ajuste de la configuración de bloqueo y desbloqueo
    - 6.3.3 Sin respuesta de bloqueo
  - 6.4 Sistemas antirrobo
    - 6.4.1 Alarma
      - 6.4.1.1 Reducción de la sensibilidad de la alarma
7. Carga del automóvil
  - 7.1 Tipos de carga
    - 7.1.1 Cables de carga
  - 7.2 Vista y ajustes de carga
    - 7.2.1 Ajuste del límite de amperaje para la carga
    - 7.2.2 Añadir y gestionar programas de carga
  - 7.3 Inicio y finalización de la carga
    - 7.3.1 Inicio de la carga CA
    - 7.3.2 Inicio de la carga CC
    - 7.3.3 Finalización de la carga CA
    - 7.3.4 Finalización de la carga CC
    - 7.3.5 Desbloqueo del cable de carga
      - 7.3.5.1 Desbloqueo manual del cable de carga
  - 7.4 Tiempo y estados de carga
    - 7.4.1 Tiempos de carga
    - 7.4.2 Estado de carga
- El contenido de este manual representa el estado del manual del usuario en el momento de su impresión y puede que no sea completamente válido en un futuro. Para obtener más información, consulte la primera página del aviso de descargo de responsabilidad completo.**

7.4.2.1 Estado de carga en el puerto de carga

7.4.2.2 Estado de carga en la pantalla

## 8. Conducción

8.1 Un ciclo de conducción típico

8.2 Aplicación Trips

8.3 Arranque del automóvil

8.3.1 Comprobaciones en la puesta en marcha

8.4 Apagado del automóvil

8.5 Características de conducción

8.5.1 Conducción con un pedal

8.5.1.1 Ajuste de la conducción con un pedal

8.5.2 Activación de la marcha lenta automática

8.5.3 Activación del modo de autonomía

8.5.4 Activación del control de descensos

8.5.5 Control de estabilidad

8.5.5.1 Desactivación del control electrónico de estabilidad

8.5.6 Suspensión

8.6 Autonomía

8.6.1 Información de viaje

8.6.1.1 Puesta a cero del cuentakilómetros parcial

8.7 Dirección

8.7.1 Volante

8.7.1.1 Controles del volante

8.7.1.1.1 Asignación de una acción al botón personalizable

8.7.1.2 Ajuste de la posición del volante

8.7.2 Ajuste de la sensación de la dirección

8.8 Frenos

8.8.1 Freno de servicio

8.8.2 Freno de estacionamiento

8.8.2.1 Activación del freno de estacionamiento

8.8.3 Retención automática

8.8.4 Frenado posterior al impacto

8.9 Selección de marchas

## 9. Visibilidad, retrovisores y luces exteriores

9.1 Luces exteriores

9.1.1 Luces de conducción

9.1.1.1 Selección de un modo de iluminación principal

9.1.1.2 Luces largas

9.1.1.2.1 Control de las luces largas

9.1.1.3 Accionamiento de los intermitentes

9.1.1.4 Activación de la luz antiniebla trasera.

9.1.1.5 Ajuste de la altura de los faros

9.1.1.6 Luces de emergencia

9.1.1.6.1 Activación de las luces de emergencia

9.1.2 Luces de confort exteriores

9.1.2.1 Activación de la luz de aproximación

9.1.2.2 Activación de las luces de bienvenida

9.2 Espejos

9.2.1 Ajuste de los retrovisores exteriores

9.3 Limpiaparabrisas y lavaparabrisas

9.3.1 Control del limpiaparabrisas delantero

9.3.2 Control del limpiaparabrisas trasero

El contenido de este manual representa el estado del manual del usuario en el momento de su impresión y puede que no sea completamente válido en un futuro. Para obtener más información, consulte la primera página del aviso de descargo de responsabilidad completo.

### 9.3.3 Activación de los lavaparabrisas

## 10. Navegación y apoyo a la conducción

### 10.1 Navegación

#### 10.1.1 Búsqueda y selección de un destino de navegación

### 10.2 Detección del entorno y el tráfico

#### 10.2.1 Posiciones de las cámaras, sensores y radares

#### 10.2.2 Detección y limitaciones de las cámaras

#### 10.2.3 Detección y limitaciones de los radares

#### 10.2.4 Detección del sensor de estacionamiento y limitaciones

### 10.3 Intervenciones y advertencias de seguridad

#### 10.3.1 Advertencias y mitigación de colisiones

##### 10.3.1.1 Ajuste de la sensibilidad de las advertencias de colisión delantera

##### 10.3.1.2 Activación y desactivación de advertencias de colisión trasera

#### 10.3.2 Intervenciones y advertencias al dar marcha atrás

##### 10.3.2.1 Alerta sobre tráfico en sentido perpendicular detrás del automóvil

###### 10.3.2.1.1 Desactivación de la función Cross Traffic Alert trasera

##### 10.3.2.2 Desactivación del frenado automático en marcha atrás

#### 10.3.3 Asistencia para el mantenimiento en el carril

##### 10.3.3.1 Desactivación de la asistencia para el mantenimiento en el carril

##### 10.3.3.2 Desactivación de las advertencias de salida de carril

#### 10.3.4 Blind Spot Information

##### 10.3.4.1 Activación de las alertas de ángulo muerto

#### 10.3.5 Alertas de apertura de puertas

##### 10.3.5.1 Activación de alertas de apertura de puertas

#### 10.3.6 Driver Alert

##### 10.3.6.1 Desactivación de alertas al conductor

### 10.4 Asistencia a la conducción

#### 10.4.1 Respuesta en caso de exceso de velocidad

##### 10.4.1.1 Limitador de velocidad

###### 10.4.1.1.1 Activación del limitador de velocidad

###### 10.4.1.1.2 Desactivación del limitador de velocidad

###### 10.4.1.1.3 Ajuste del valor del limitador de velocidad

###### 10.4.1.1.4 Activación del limitador de velocidad desde los ajustes

#### 10.4.2 Pilot Assist

##### 10.4.2.1 Estado y comunicación de Pilot Assist

##### 10.4.2.2 Activación de Pilot Assist

##### 10.4.2.3 Desactivación de Pilot Assist

##### 10.4.2.4 Ajuste de la velocidad objetivo de Pilot Assist

##### 10.4.2.5 Activación y desactivación de la asistencia de dirección durante la conducción

##### 10.4.2.6 Cambio de carril con Pilot Assist

##### 10.4.2.7 Activación de Pilot Assist en los ajustes

##### 10.4.2.8 Ajuste de los valores de Pilot Assist

##### 10.4.2.9 Condiciones y limitaciones de Pilot Assist

### 10.5 Asistencia al aparcamiento

#### 10.5.1 Vista de aparcamiento

#### 10.5.2 Park Pilot Assist

##### 10.5.2.1 Aparcamiento con Park Pilot Assist

##### 10.5.2.2 Salir de una plaza de estacionamiento con Park Pilot Assist

## 11. Situaciones y recomendaciones de conducción

### 11.1 Conducción con frío

#### 11.1.1 Recomendaciones de conducción en invierno

### 11.2 Recomendaciones en caso de vadeo

El contenido de este manual representa el estado del manual del usuario en el momento de su impresión y puede que no sea completamente válido en un futuro. Para obtener más información, consulte la primera página del aviso de descargo de responsabilidad completo.

- 11.3 Preparaciones para un viaje largo
- 11.4 Estacionamiento prolongado
- 12. Almacenaje y remolcado
  - 12.1 Almacenaje en el habitáculo
    - 12.1.1 Guanteras
      - 12.1.1.1 Bloqueo de la guantera
  - 12.2 Almacenamiento en el maletero
    - 12.2.1 Bandeja trasera
      - 12.2.1.1 Desmontaje de la bandeja trasera
    - 12.2.2 Desmontaje de la trampilla del maletero
    - 12.2.3 Colocación de carga en el maletero
      - 12.2.3.1 Acceso al fondo del maletero
  - 12.3 Almacenaje debajo del capó
  - 12.4 Remolcado
  - 12.5 Recomendaciones para colocar la carga
- 13. Cuidado y mantenimiento
  - 13.1 Estado del automóvil
    - 13.1.1 Cuidado y estado de la batería
  - 13.2 Limpieza y cuidados del exterior
    - 13.2.1 Lavado del exterior a mano
    - 13.2.2 Lavado del automóvil en un túnel de autolavado
      - 13.2.2.1 Activación del modo de estación de lavado
    - 13.2.3 Abrillantado y encerado
    - 13.2.4 Retocar daños de pintura
      - 13.2.4.1 Búsqueda del código de color de la pintura
    - 13.2.5 Daños en el parabrisas
    - 13.2.6 Recarga de líquido de lavado
    - 13.2.7 Limpieza de limpiaparabrisas
    - 13.2.8 Sustitución de las escobillas del limpiaparabrisas delantero
    - 13.2.9 Sustitución de la escobilla del limpiaparabrisas trasero
    - 13.2.10 Activación de la posición de servicio del limpiaparabrisas
    - 13.2.11 Protección anticorrosión
  - 13.3 Limpieza y cuidados del interior
    - 13.3.1 Limpieza de telas y tejidos
    - 13.3.2 Limpieza de cristales y superficies brillantes
      - 13.3.2.1 Activación del modo de limpieza de la pantalla
    - 13.3.3 Limpieza de elementos de plástico y metal del interior
    - 13.3.4 Limpieza de alfombrillas
  - 13.4 Ruedas y neumáticos
    - 13.4.1 Recomendaciones de rueda y neumático
      - 13.4.1.1 Neumáticos y almacenaje de ruedas
      - 13.4.1.2 Conservación de los neumáticos
    - 13.4.2 Denominaciones en el flanco del neumático
      - 13.4.2.1 Indicadores de desgaste de la banda de rodadura
    - 13.4.3 Cambio de ruedas
      - 13.4.3.1 Rueda de repuesto
      - 13.4.3.2 Neumáticos de invierno
      - 13.4.3.3 Uso de cadenas para nieve
    - 13.4.4 Pinchazos
      - 13.4.4.1 Reparación temporal de pinchazos
        - 13.4.4.1.1 Uso del kit de reparación de neumático temporal
        - 13.4.4.1.2 Inflado de neumático con el compresor del kit de reparación de neumático

El contenido de este manual representa el estado del manual del usuario en el momento de su impresión y puede que no sea completamente válido en un futuro. Para obtener más información, consulte la primera página del aviso de descargo de responsabilidad completo.

- 13.4.5 Presión de los neumáticos
  - 13.4.5.1 Control de presión de los neumáticos
    - 13.4.5.1.1 Limitaciones del sistema de control de presión de los neumáticos
  - 13.4.5.2 Ajuste de la presión de los neumáticos
- 13.5 Sistemas eléctricos y baterías del automóvil
  - 13.5.1 Batería de tracción
    - 13.5.1.1 Gestión del estado de la batería y el rendimiento
    - 13.5.1.2 Sistema de refrigeración del sistema de propulsión
  - 13.5.2 Batería de 12 V
    - 13.5.2.1 Etiquetas de baterías
  - 13.5.3 Reciclaje de las baterías
  - 13.5.4 Fusibles
- 13.6 Herramientas y equipos
  - 13.6.1 Uso del triángulo de advertencia
  - 13.6.2 Montaje de la anilla de remolque
- 13.7 Elevación del automóvil
- 13.8 Mantenimiento y reparaciones
  - 13.8.1 Reserva de citas de mantenimiento o reparación
  - 13.8.2 Puerto de diagnóstico integrado
- 14. Automóvil inmovilizado y recuperación
  - 14.1 Automóvil dañado
  - 14.2 Fallo de funcionamiento
  - 14.3 Automóvil sin alimentación o que no responde
  - 14.4 Servicio de grúa
  - 14.5 Modo de seguridad
  - 14.6 Remolcado de su automóvil
    - 14.6.1 Activación del modo de remolque
- 15. Especificaciones
  - 15.1 Características generales del automóvil
    - 15.1.1 Dimensiones del automóvil
    - 15.1.2 Pesos
    - 15.1.3 Especificaciones y capacidades de remolcado
    - 15.1.4 Especificaciones del enganche para remolque
    - 15.1.5 Homologaciones
  - 15.2 Especificaciones del sistema de propulsión
    - 15.2.1 Especificaciones de motor eléctrico
    - 15.2.2 Rendimiento
    - 15.2.3 Especificaciones del cable de carga
    - 15.2.4 Etiquetas e identificadores del puerto de carga
  - 15.3 Recomendaciones de rueda y neumático
    - 15.3.1 Presiones de neumáticos permitidas
    - 15.3.2 Dimensiones homologadas de ruedas y neumáticos
    - 15.3.3 Índice de carga mínimo permitido y código de velocidad para neumáticos
  - 15.4 Especificaciones de líquidos
    - 15.4.1 Especificaciones del líquido de freno
    - 15.4.2 Especificaciones del sistema de climatización
  - 15.5 Certificados y homologaciones
    - 15.5.1 Información detallada sobre el sistema de retención infantil
    - 15.5.2 Homologaciones de los radares
    - 15.5.3 Homologación de radiofrecuencia TPMS
    - 15.5.4 Homologaciones para cargador inalámbrico y NFC
    - 15.5.5 Certificación del sistema de llaves

El contenido de este manual representa el estado del manual del usuario en el momento de su impresión y puede que no sea completamente válido en un futuro. Para obtener más información, consulte la primera página del aviso de descargo de responsabilidad completo.

## 15.6 Etiquetas

# 1. Información para el consumidor

Hay mucha información disponible sobre su Volvo. Este apartado cubre los temas más importantes, por ejemplo dónde obtener ayuda si la necesita o información sobre sus derechos y responsabilidades como consumidor.

## Consejo

### ¿Por dónde empezar?

En principio se recomienda la lectura del manual entero a todas las personas no familiarizadas con el automóvil. Sin embargo, para empezar puede leer la información sobre cómo utilizar el manual de uso y así sabrá cómo encontrar lo que necesita.

### Responsabilidad al volante

La información sobre la responsabilidad del conductor también es un buen punto de partida. Este apartado presenta los principios generales para un uso seguro del automóvil y sus prestaciones.

## 1.1. Acerca del manual de uso

Conozca cómo se aplica el manual de uso a su automóvil, dónde puede encontrarlo y cómo moverse por sus contenidos.

### Una parte importante de su automóvil

Su automóvil es un producto que utiliza una tecnología muy avanzada. Sin embargo, al tratarse de un producto con un buen diseño, que la tecnología sea avanzada no implica que sea difícil de usar. El objetivo es ofrecer una experiencia intuitiva, con interacciones naturales entre el vehículo y todos sus ocupantes. Este manual está diseñado como parte integrante del automóvil, ya que proporciona información sobre su uso seguro y eficaz. Es un recurso útil relacionado con las funciones y características del automóvil.

## Consejo

### Usuarios nuevos

Si es un nuevo usuario del automóvil, tómese su tiempo para explorar las distintas áreas del manual. Conocer las funcionalidades y limitaciones del automóvil es su responsabilidad y es imprescindible para poder conducirlo de forma segura y eficaz.

### Actualización del manual

Asegúrese de tener siempre la última versión del manual. Échele un vistazo cada vez que una actualización de software lleve a cabo modificaciones o introduzca nuevas características.

## Una guía del uso previsto del automóvil

El manual de uso establece el uso previsto del automóvil, tal y como lo define Volvo. Siempre que consulte el manual, debe garantizar que utiliza el automóvil tal y como está previsto. Esta es la recomendación, ya que las partes descriptivas y prescriptivas del manual de uso ofrecen información importante que contribuye al uso seguro y eficaz del automóvil.

### Nota

#### Uso previsto

Si utiliza el automóvil de una forma no prevista por Volvo, puede perjudicar su funcionamiento. Podría reducirse la vida útil del automóvil e impedirle un uso seguro y eficaz del mismo. También puede afectar la validez de la garantía.

Volvo no es la única autoridad que define el uso adecuado del automóvil. Usted se responsabiliza de usar el automóvil de acuerdo con la legislación y las restricciones locales.

## Representación precisa de su automóvil

El objetivo principal de este manual es describir de forma precisa el funcionamiento de su automóvil. Sin embargo, algunas diferencias entre los automóviles producidos no se reflejan en este manual, como los colores, materiales y determinados equipos.

### Nota

Los automóviles están equipados y adaptados para dar respuesta a necesidades concretas de los mercados y a legislaciones y requisitos de cada país. Determinadas variaciones regionales en la configuración tal vez no se reflejen en el contenido del manual de uso.

## Dónde puede consultar el manual de uso

El manual de uso de su automóvil está disponible en forma de app en la pantalla del automóvil, a través de la app móvil del automóvil y en [volvocars.com/intl/support](https://www.volvocars.com/intl/support) [<https://www.volvocars.com/intl/support>].

### Nota

#### Sitio de asistencia de Volvo

La versión del manual de uso disponible en el sitio de asistencia de Volvo corresponde a un automóvil con el máximo nivel de equipamiento, con todas las opciones, funciones y prestaciones disponibles. Por tanto, tal vez no coincida con este manual de uso, a causa del equipamiento de su automóvil.<sup>[1]</sup>

#### Suplementos impresos

El manual de uso es totalmente digital, pero tal vez se incluya parte de su contenido en un suplemento impreso incluido con su automóvil. La inclusión de suplementos impresos depende de la región y la configuración del automóvil.

## Aplicación

 **Importante**

- Debe mantener y conducir el automóvil de acuerdo con las recomendaciones de Volvo que se establecen en el manual de uso. Volvo no acepta ninguna responsabilidad por daños o accidentes si no observa las instrucciones de este manual.
- Le recomendamos que lea toda la información de uso antes de empezar a conducir.
- Si encuentra información por otros canales, como el sitio web de Volvo, que difiere de la información del automóvil, prevalecerá la información de uso que aparece en la pantalla del automóvil.
- Volvo trabaja de forma continua para mejorar la calidad de la información de uso y para que esta sea más accesible y útil. Esto significa que las descripciones e ilustraciones pueden cambiar. Volvo se reserva el derecho de realizar modificaciones sin previo aviso.
- La versión original de este manual de uso se ha redactado en inglés británico. Por lo tanto, puede que haya diferencias entre las descripciones del manual y el propio automóvil.
- Las descripciones del manual se basan en las condiciones generales de uso. Recuerde que pueden cambiar según la ubicación, el entorno y el comportamiento al volante.
- No pueden reproducirse las ilustraciones o textos del manual sin el permiso de Volvo.

<sup>[1]</sup> La disponibilidad puede variar según las regiones y los niveles de equipamiento.

---

## 1.1.1. Lectura del manual de uso

Descubra cómo se organiza el contenido de este manual para poder encontrar lo que necesita cuando lo necesita.

El manual de uso de su automóvil está pensado para orientarle, tanto si busca una información concreta como si simplemente quiere conocer mejor su automóvil.

### Estructura

Este manual de uso es una gran red de páginas de información. Cada página tiene su propio contenido y tiene una lista de enlaces que pueden llevarle hasta páginas relacionadas. Los enlaces pueden llevarle a subapartados del apartado actual o a otras secciones relacionadas con lo que está leyendo.

### Consejo

#### Encontrar el nivel de información adecuado

A veces la respuesta a lo que está buscando tal vez no se esconda en los detalles. Si sube un nivel o dos en la estructura tal vez encuentre el contexto y la perspectiva que necesita o una mejor idea de dónde buscar.

#### Buscar información

Puede usar el campo de búsqueda para acceder más rápido a lo que busca.

#### Todas las áreas principales

Como punto de partida, los enlaces con información relacionada de esta página incluyen todas las secciones principales de este manual.

## Moverse por las imágenes interactivas

Algunas páginas del manual incluyen imágenes con zonas interactivas. Puede tocar estas zonas interactivas para mostrar enlaces a apartados específicos del manual. A través de estas zonas interactivas podrá explorar el manual de una forma más visual.

### Consejo

#### Introducciones animadas

Algunas páginas tienen una breve animación a modo de introducción. Esta animación le ofrece algunas pistas visuales sobre lo que podrá encontrar en esa parte del manual.

## Imágenes y vídeos

Las imágenes que se usan en el manual de uso a menudo son esquemáticas y están diseñadas para ofrecer una visión general o un ejemplo. Pueden diferir de su automóvil a causa del nivel de equipamiento o las necesidades del mercado.

## Contenido resaltado

A lo largo del manual podrá ver contenido resaltado de diferentes formas.

### Advertencia

Este tipo de contenido resaltado indica principalmente condiciones o usos con posibles riesgos graves para la salud.

### Importante

Este tipo de contenido resaltado indica principalmente condiciones o usos con posibles riesgos de daños materiales.

 **Nota**

Este tipo de contenido resaltado indica principalmente información que puede ayudar a evitar usos incorrectos o que es fácil de pasar por alto o entender mal.

 **Consejo**

Este tipo de contenido resaltado indica principalmente consejos de uso o dónde encontrar contenido relacionado.

## Equipamiento, accesorios y características

Algunos equipos, accesorios y características pueden estar limitados o estar disponibles únicamente para determinadas configuraciones de automóviles o mercados. Aunque la información esté disponible para usted, no garantiza que el equipo, accesorio o característica específica descrita esté presente en su automóvil.

 **Nota**

Puede que haya diferencias de terminología entre el manual de uso y los materiales de marketing, ventas y publicidad.

Para obtener más información sobre equipos estándar y opcionales, póngase en contacto con un concesionario Volvo.

---

## 1.2. Información de contacto y asistencia al cliente

Si tiene dudas acerca de su automóvil, puede encontrar las respuestas o soluciones en varios sitios. Además de consultar este manual de uso, puede visitar el sitio web de Volvo, el sitio de asistencia de Volvo o contactar con Volvo Assistance.

### Sitio web y sitio de asistencia

En el sitio web de Volvo [volvocars.com](https://www.volvocars.com) [<https://www.volvocars.com>], encontrará diferentes recursos de asistencia al cliente.

En el apartado de soporte [volvocars.com/intl/support](https://www.volvocars.com/intl/support) [<https://www.volvocars.com/intl/support>], encontrará información de contacto, nuevo software y respuestas a preguntas frecuentes. También encontrará su concesionario Volvo más cercano y las vías para contactar con Volvo por teléfono o chat.

### Volvo Assistance

Volvo Assistance le ofrece ayuda si su automóvil sufre una avería o si queda inmovilizado inesperadamente. También incluye asistencia en carretera. Volvo Assistance está disponible 24 horas al día, los 7 días de la semana.

Pulse el botón de asistencia  del techo del automóvil o utilice la app móvil para que el automóvil pueda contactar con Volvo Assistance.

## 1.3. Responsabilidad al volante

Si conduce, es responsable de hacer todo lo posible para garantizar su seguridad y la de sus acompañantes y otros usuarios de la carretera.

Sus conocimientos, decisiones y acciones determinan la seguridad de su conducción. Su automóvil incorpora prestaciones que, en algunos casos, pueden corregir los errores y las decisiones equivocadas. Sin embargo, no modifican su responsabilidad. Son un complemento a las buenas prácticas de conducción que debe seguir siempre cualquier persona al volante.

Seguramente ha recibido la formación y los consejos necesarios para conducir de forma segura. Este apartado recoge una serie de conceptos clave que tal vez ya conozca, como:

- Conducción y uso de las funciones de apoyo a la conducción
- Conocer las funcionalidades y limitaciones del automóvil
- Distracciones al volante
- Cansancio al volante
- Leyes y normas

### Conducción

Es su responsabilidad adaptar la conducción a las condiciones de cada momento, incluso al usar las funciones de apoyo a la conducción. Por ejemplo, adaptar su distancia a otros vehículos y también la velocidad, además de estar a punto para reaccionar a los peligros del tráfico y la carretera. Las intervenciones y advertencias de seguridad del automóvil requieren una detección y una identificación precisas del tráfico y las condiciones de la carretera. Los sistemas de detección no son eficaces en todas las condiciones de conducción, de tráfico, meteorológicas o de la carretera.

#### Nota

##### Apoyo a la conducción

Las funciones de apoyo a la conducción pueden ayudarle en determinadas tareas y aportarle más información sobre la conducción. Si se utilizan correctamente, pueden mejorar el confort y la seguridad, pero no sustituyan unas prácticas seguras al volante. Conduzca con la misma precaución que emplearía en un automóvil sin estas funciones.

### Conocer las funcionalidades y limitaciones del automóvil

Antes de empezar a conducir, se recomienda familiarizarse con el automóvil y con todas aquellas funciones y características que puedan usarse. Quien conduce tiene la responsabilidad de conocer suficientemente el automóvil como para usarlo de forma segura.

Si desconoce alguna de las funciones del automóvil o tiene preguntas acerca de su uso previsto, consulte el manual. Si no puede encontrar la información necesaria, póngase en contacto con el servicio de asistencia de Volvo.

### Distracciones al volante

Las distracciones reducen su atención y su concentración al volante. La persona que conduce es responsable siempre de evaluar si una acción es segura. Al realizar esta evaluación debe tener en cuenta la situación en su conjunto, así como las condiciones y circunstancias concretas que pueden provocar distracciones. Tal vez sea seguro ajustar el volumen cuando circule por un tramo de carretera recto y sin tráfico, pero no en situaciones más complejas, como adelantamientos.

### Advertencia

#### Evitar distracciones

Cualquier tarea que le impida prestar atención a la carretera o al tráfico que le rodea debe realizarse cuando el automóvil está estacionado. Estas son algunas de las cosas que no debe hacer mientras conduce:

- No sujete el teléfono mientras conduce. Las leyes locales a menudo limitan o prohíben el uso del teléfono durante la conducción.
- No debe cambiar manualmente la ruta de navegación mientras conduce.
- No debe cambiar los ajustes de sonido detallados mientras conduce.

#### Responsabilidad durante la conducción y funciones de seguridad

Su automóvil tiene varias funciones de seguridad diseñadas para reducir el riesgo de accidentes. Pero estas no reducen la responsabilidad que tiene la persona que conduce de seguir prestando atención ni de manejar el automóvil de manera segura.

### Consejo

#### Ayuda de los pasajeros

Las tareas que suponen un riesgo de distracción para quien conduce a menudo puede realizarlas un acompañante. Sin embargo, determinadas acciones no son posibles en el automóvil durante la conducción, como leer este manual en la pantalla. Para realizar estas acciones el vehículo debe estar aparcado.

#### Control por voz

En algunos casos, los comandos de voz pueden implicar menos distracciones que la realización manual de la misma acción.

## Cansancio al volante

El conductor siempre es responsable de procurarse un descanso suficiente. Su automóvil incorpora diferentes funciones que le avisan si muestra signos de cansancio. Es importante detenerse y tomarse un descanso al más mínimo indicio de cansancio, aunque ninguna función le haya avisado.

## Leyes y normas

La persona que conduce siempre es la responsable de conocer y cumplir con las normas y leyes locales. Si viaja a una región con otras normas de circulación, asegúrese de que el automóvil está correctamente equipado e infórmese sobre las diferencias respecto a las normas de circulación de su territorio habitual.

## 1.4. Modificaciones, reparaciones e instalaciones de accesorios

Las modificaciones <sup>[1]</sup>, reparaciones e instalaciones de accesorios o sistemas adicionales requieren unos conocimientos suficientes y unas piezas y un trabajo de calidad. De lo contrario, pueden poner en peligro la funcionalidad y la seguridad de su automóvil. Póngase en contacto con su concesionario Volvo antes de realizar modificaciones en su automóvil.

En caso de tener que realizar alteraciones <sup>[2]</sup> en el automóvil, Volvo recomienda que:

- pida ayuda a un técnico de servicio de Volvo con la formación y la cualificación necesarias.
- el trabajo solo lo lleven a cabo técnicos de servicio de Volvo formados y cualificados.
- las piezas y los accesorios instalados cuenten con la autorización de Volvo. <sup>[3]</sup>
- las piezas y los accesorios se instalen siguiendo las instrucciones de instalación.
- se ajusten a las leyes y normativas locales. <sup>[4]</sup>

Póngase en contacto con un concesionario Volvo si desea más información.

### **Advertencia**

#### Los sistemas pueden verse afectados negativamente

Unos accesorios no autorizados o no instalados correctamente pueden perjudicar el rendimiento de su automóvil y sus sistemas de comunicación y seguridad. Determinados accesorios solo funcionan con su correspondiente software, que debe instalarse en el automóvil.

#### Instalaciones eléctricas

En el caso de instalaciones eléctricas adicionales, es fundamental utilizar los puntos de conexión adecuados para garantizar la integridad del sistema eléctrico del automóvil. El automóvil cuenta con un punto de conexión a tierra específico para instalaciones en posventa, separado de los puntos reservados para componentes esenciales. Volvo recomienda un taller Volvo autorizado para cualquier tipo de instalación eléctrica.

#### Gestión del final de vida útil

La manipulación de determinados componentes del automóvil puede ser peligrosa. Deben seguirse precauciones especiales al realizar un mantenimiento o al desechar componentes una vez que el automóvil llega al fin de su ciclo de vida.

- Los componentes eléctricos del automóvil <sup>[5]</sup> pueden contener sustancias peligrosas y transmitir corrientes eléctricas letales si se manipulan de forma incorrecta.
- Componentes como los módulos de airbag, los sensores del cinturón de seguridad, las columnas de dirección adaptables y las pilas de botón pueden contener materiales con perclorato.

### **Nota**

#### Cambios no autorizados y responsabilidad

Volvo no asume ninguna responsabilidad por los daños, costes generados, lesiones personales o muertes derivados de modificaciones en el automóvil <sup>[6]</sup> no autorizadas por Volvo.

<sup>[1]</sup> Las modificaciones incluyen cambios en el software del automóvil y su configuración.

- [2] Es decir, modificaciones, reparaciones e instalación de accesorios y sistemas adicionales.
  - [3] El uso de los accesorios que no están aprobados por Volvo puede que no se haya comprobado específicamente con su automóvil.
  - [4] Es aplicable tanto a la modificación en sí como al posterior uso del automóvil modificado.
  - [5] Por ejemplo las baterías
  - [6] Estas modificaciones pueden incluir, entre otras posibilidades, la reparación y la instalación de accesorios y equipos adicionales.
- 

## 1.5. Ubicación del número de identificación del vehículo

Hay diferentes formas de localizar el número de identificación del vehículo único de su automóvil.<sup>[1]</sup> Tal vez necesite el VIN de su automóvil para ponerse en contacto con Volvo si tiene dudas o problemas en relación con el automóvil.

Puede encontrar el número de las siguientes formas:

- En la pantalla.
- En una etiqueta del salpicadero, cerca del borde inferior del parabrisas. Normalmente puede leerse desde el exterior del automóvil.
- En el certificado de registro del automóvil.
- Poniéndose en contacto con un técnico de servicio que pueda recuperarlo a través de la toma de diagnóstico de a bordo.

En la pantalla

1. Pulse el símbolo del automóvil  en la barra inferior y vaya a **Ajustes**.
2. Vaya a **Sistema** → **Acerca de** → **Número VIN**.

[1] VIN

---

## 1.6. Aceptación de condiciones y recopilación de datos

En la pantalla podrá ver mensajes sobre diferentes condiciones y recopilación de datos<sup>[1]</sup>. Debe dar su consentimiento para que determinadas apps y servicios funcionen correctamente.

En el primer uso de su automóvil se abrirá una guía en la pantalla para ayudarle a elegir los diversos ajustes. Junto con la guía se le instará a que apruebe distintos tipos de condiciones y la recopilación de datos. También puede hacerlo más tarde en los ajustes de privacidad.

También es posible que deba dar su consentimiento, por ejemplo para:  
El contenido de este manual representa el estado del manual del usuario en el momento de su impresión y puede que no sea completamente válido en un futuro. Para obtener más información, consulte la primera página del aviso de descargo de responsabilidad completo.

- Usar una app o un servicio por primera vez
- Añadir un nuevo perfil
- Cerrar sesión y eliminar un perfil
- Cambiar de propietario
- Restablecer los ajustes

#### Aceptación de los ajustes de privacidad

1. Pulse el símbolo del automóvil  en la barra inferior y vaya a **Ajustes**.
2. Vaya a **Privacidad**.

#### Consejo

También encontrará los ajustes de privacidad en los ajustes del perfil.

3. Seleccione los ajustes de privacidad que quiera modificar y siga las instrucciones en pantalla.

#### Nota

##### Antes de usar internet

Las condiciones de uso deben aceptarse una vez por automóvil para poder utilizar internet.

##### Servicios Volvo

Desde aquí puede gestionar su consentimiento con el uso compartido de datos con Volvo.

##### Uso compartido de la posición del automóvil

Conceda su autorización para que el automóvil pueda compartir su posición. Esta información es necesaria para utilizar determinadas apps y funciones. Por ejemplo, es necesario compartir la ubicación para usar servicios remotos a través de Volvo Assistance y la aplicación móvil del automóvil, como por ejemplo Find my car y Trips.<sup>[2]</sup>

##### Análisis y mejora de vehículos

La tecnología de análisis y mejora de vehículos puede agilizar servicios como la atención al cliente, la planificación del mantenimiento o las visitas al taller. Para que funcione, debe autorizar su uso en la pantalla.

<sup>[1]</sup> Los datos se recopilan para mejorar las funciones del automóvil, de seguridad y de las apps.

<sup>[2]</sup> De este modo, la aplicación Trips puede recopilar datos como la posición del automóvil, la velocidad, el kilometraje y el consumo de energía.

## 1.7. Procesamiento de datos grabados y recopilados

Por motivos de calidad y seguridad, se graban y recopilan diferentes datos sobre el estado y las operaciones del automóvil. Estos datos pueden ayudar a entender las circunstancias que rodean los accidentes de tráfico en los que el automóvil ha estado implicado y otras situaciones.

### Event Data Recorder (EDR)

Este vehículo está equipado con un Event Data Recorder. Su principal propósito es registrar y grabar datos cuando se producen accidentes o situaciones de posible colisión, es decir, en las que se activa el airbag o el vehículo golpea un obstáculo en la carretera. Se registran los datos para poder entender mejor cómo funcionan los sistemas del vehículo en este tipo de situaciones. El EDR está diseñado para registrar datos relacionados con la dinámica y los sistemas de seguridad del vehículo durante un periodo breve de tiempo, normalmente 30 segundos o menos.

En accidentes de tráfico o situaciones de posible colisión, el EDR de este automóvil está diseñado para grabar datos relacionados con:

- el funcionamiento de los diferentes sistemas del automóvil,
- si los cinturones de seguridad del asiento de conducción y de los acompañantes estaban abrochados o tensados,
- el uso del acelerador o el freno por parte de la persona que conduce y
- la velocidad a la que circulaba el automóvil.

De esta forma, se pueden comprender mejor las circunstancias en las que se producen los accidentes de tráfico, las lesiones o los daños materiales. El EDR solo registra datos cuando se produce una situación de colisión excepcional. El EDR no registra datos en condiciones normales de conducción. El sistema no registra tampoco quién conduce el automóvil ni la posición geográfica en la que se ha producido la situación de colisión real o posible. Sin embargo, otros interesados, como la policía, pueden hacer uso de los datos grabados en combinación con el tipo de información personal identificable que se recopila habitualmente en un accidente de tráfico. Para poder interpretar los datos registrados se requiere un equipamiento especial y acceso al automóvil o al EDR.

### Otros datos registrados

Además del EDR, el automóvil está equipado con una serie de ordenadores que tienen como función regular y supervisar el funcionamiento del automóvil. Estos ordenadores pueden grabar datos en condiciones normales, pero lo hacen sobre todo si registran un error referente al funcionamiento del vehículo y a sus funciones o cuando se activa una función de apoyo a la conducción.

Una parte de los datos grabados son necesarios para que el mecánico pueda efectuar la revisión y el mantenimiento con el fin de diagnosticar y reparar posibles fallos producidos en el vehículo. La información registrada también es necesaria para que Volvo pueda cumplir con los requisitos legales según la ley y los organismos oficiales correspondientes. La información registrada en el vehículo permanece guardada en su ordenador hasta la revisión o la reparación del automóvil.

Aparte de lo mencionado anteriormente, la información registrada puede utilizarse de forma conjunta con fines de investigación y desarrollo de productos para mejorar continuamente la seguridad y la calidad de los automóviles de Volvo.

Volvo no contribuirá a la distribución a terceros de la información almacenada sin el consentimiento del propietario. Sin embargo, debido a requisitos legales y normas nacionales, Volvo puede verse obligado a entregar este tipo de información a la policía y otros organismos que puedan reclamar su derecho jurídico a tener acceso a la misma. Para poder leer e interpretar la información grabada, se requieren equipos especiales a los que tienen acceso Volvo y los talleres que han firmado un contrato con la marca. Volvo es responsable de que la información que Volvo recibe cuando el vehículo se lleva al taller para efectuar las revisiones y el mantenimiento se almacene y se administre de forma segura y que su uso cumpla con las normas aplicables. Para más información, póngase en contacto con un concesionario Volvo.

**El contenido de este manual representa el estado del manual del usuario en el momento de su impresión y puede que no sea completamente válido en un futuro. Para obtener más información, consulte la primera página del aviso de descargo de responsabilidad completo.**

---

## 1.8. Acerca de los servicios conectados y la política de uso responsable

El uso de los servicios conectados de su automóvil está sujeto a determinadas condiciones.

### Política sobre uso responsable

Su uso de los servicios de conectividad incluidos con su automóvil está sujeto a esta política de uso responsable.

Al utilizar estos servicios, se compromete a no:

- enviar contenidos ilícitos, obscenos, difamatorios, amenazadores, de incitación al acoso o al odio, ofensivos desde el punto de vista racial o étnico, o inadecuados por algún otro motivo.
- usar los servicios de una forma que vulnere una ley en vigor.
- usar los servicios con fines comerciales.

Su acceso a estos servicios forma parte de un acceso compartido. Volvo Cars se reserva el derecho a interrumpir su acceso o uso del servicio si este implica una gran cantidad de datos en un modo desproporcionado respecto a otros usuarios. Volvo Cars también podrá interrumpir su acceso por razones técnicas o para proteger otras funciones del automóvil.

---

## 1.9. Cambio de titularidad del automóvil

El conductor del automóvil debe estar registrado en Volvo para poder usar todas las funciones y los servicios disponibles. Por tanto, en caso de cambio de propietario, el propietario actual debe eliminarse para que el nuevo propietario pueda acceder a los servicios.

El propietario actual debe desvincular la app móvil del automóvil. A continuación, el nuevo propietario debe enlazar su app móvil con el automóvil antes de usarlo.

### Nota

#### Restablecimiento del automóvil

Cuando el propietario actual deja de ser el titular, se produce un restablecimiento de fábrica automático del automóvil. Por tanto, se eliminan los perfiles, datos de usuario y otros ajustes individuales.

---

## 1.10. Restablecer los datos del usuario

Desde la pantalla puede restablecer los ajustes del sistema y los datos de usuario.

Puede restablecer los ajustes de la app o de red a sus valores estándar o realizar un restablecimiento de fábrica completo mediante el restablecimiento del automóvil. Si restablece el automóvil, eliminará todos sus datos, entre ellos perfiles, cuentas y

**El contenido de este manual representa el estado del manual del usuario en el momento de su impresión y puede que no sea completamente válido en un futuro. Para obtener más información, consulte la primera página del aviso de descargo de responsabilidad completo.**

otros ajustes personalizados.

 **Nota**

Solo el propietario puede restablecer el automóvil.

1. Pulse el símbolo del automóvil  en la barra inferior y vaya a **Ajustes**.
2. Vaya a **Sistema** → **Restablecer opciones**.
3. Seleccione qué quiere reiniciar y siga las instrucciones en pantalla.

Después de restablecer el automóvil, se abrirá automáticamente la guía de configuración para configurar un nuevo perfil de propietario.

---

## 1.11. Recomendaciones al cambiar de región

Al cambiar de país o importar su automóvil a una nueva región, debe registrar el automóvil y el Volvo ID allí.

Para obtener asistencia para registrar el automóvil en una nueva región, contacte con el servicio de asistencia de Volvo.

 **Nota**

Los servicios disponibles pueden variar con el tiempo y según la región. También puede aplicarse al visitar otra región de forma temporal.

## 2. Cuentas de usuario, perfiles y servicios

Saque todo el partido a su automóvil personalizándolo con perfiles y vinculándolo a la app del teléfono. De este modo podrá acceder a más prestaciones y servicios, por ejemplo asistencia en carretera.

### Nota

Muchos de los servicios disponibles para su automóvil requieren una cuenta personal registrada, por ejemplo, su Volvo ID.

Para sacar el máximo partido de su experiencia al volante:

- Conecte su Volvo ID
- Descargue la app móvil para este automóvil en su teléfono
- Configure su perfil de usuario y personalice los ajustes del automóvil
- Inicie la sesión con su cuenta de Google

### 2.1. Configuración inicial de su automóvil

Hay una guía que le ayuda a configurar su automóvil la primera vez que lo utilice.

La guía de configuración del automóvil se inicia automáticamente en la pantalla. Le guía en la creación del perfil y demás ajustes indispensables.

### Consejo

#### Antes de entrar en el automóvil

Antes de empezar, tendrá que crear un Volvo ID y descargar la app móvil del automóvil. Esto agiliza el proceso de configuración del automóvil.

La guía de configuración incluye lo siguiente:

- Ajustes importantes, como el idioma del sistema del automóvil.
- Configuración de los perfiles de usuario.
- Conexión de una llave
- Acepte las condiciones de los diferentes servicios del automóvil y de servicios de terceros.
- Conexión del automóvil a la app móvil

 **Nota**

### Automóvil estacionado durante la configuración

El automóvil debe estar estacionado y en la posición P al consultar la guía de configuración.

### Configuración completa

Se recomienda completar la configuración antes de empezar a conducir el automóvil. Si sale de la guía antes de pasar por todos los pasos necesarios, determinadas funciones no estarán disponibles hasta que vuelva y complete el proceso.

También verá un recordatorio de la configuración la próxima vez que conduzca el automóvil.

### ¿No le aparece la guía?

Si alguien ya ha configurado el automóvil, por ejemplo, un propietario anterior, puede reiniciarlo para poder acceder de nuevo a la guía de configuración.

## 2.2. Volvo ID

Su Volvo ID es una cuenta personal que le permite acceder a varios servicios conectados a su automóvil.

Necesitará su Volvo ID para usar funciones remotas a través de la app móvil del automóvil.

 **Nota**

Los servicios disponibles pueden variar con el tiempo y según la región y el nivel de equipamiento.

### 2.2.1. Crear un Volvo ID

Cree su Volvo ID en la app móvil del automóvil o en el sitio web de Volvo.

Si quiere usar la app móvil para crear su Volvo ID, asegúrese de tener la última versión instalada en su teléfono.

1. Abra la app en su teléfono o vaya a [volvocars.com](https://www.volvocars.com) [<https://www.volvocars.com>].

 **Nota**

Si utiliza el sitio web, asegúrese de haber iniciado sesión.

2. Seleccione la opción para crear un nuevo Volvo ID y siga las instrucciones.

**i Nota**

Después de crear su Volvo ID, tal vez tenga que confirmar su correo electrónico para activar su cuenta.

---

## 2.3. Aplicación Volvo Cars

La aplicación Volvo Cars permite controlar determinadas funciones e interactuar con su automóvil a través del teléfono.

La aplicación Volvo Cars está disponible para teléfonos iPhone y Android. Puede descargarla gratis desde la tienda de aplicaciones de su teléfono. Esta aplicación se actualiza periódicamente, por lo que es importante comprobar que tiene la última versión en su teléfono.

**i Nota**

La aplicación Volvo Cars y el automóvil tienen que estar conectados a internet para que todos los servicios funcionen correctamente.

Estas son algunas de las cosas que puede hacer en la aplicación Volvo Cars:

- Bloquear y desbloquear puertas
- Controlar las funciones de climatización con el automóvil aparcado
- Consultar el nivel de batería, el estado de bloqueo, el estado de las ventanillas y otros estados del automóvil

**i Nota**

Los servicios disponibles pueden variar con el tiempo y según la región.

## 2.4. Introducción a los servicios de Google

Si inicia sesión con su cuenta de Google podrá disfrutar de una experiencia personalizada al usar servicios y apps de Google, como Maps.

Para iniciar sesión en su cuenta de Google y utilizar los servicios de Google, el automóvil debe estar conectado a internet.

1. Si aún no tiene una cuenta de Google, vaya a [accounts.google.com/signup](https://accounts.google.com/signup) [https://accounts.google.com/signup] para crear una.
2. Inicie sesión con su cuenta de Google a través de la pantalla del automóvil y siga las instrucciones.

---

## 2.5. Personalización y ajustes

Desde los ajustes puede personalizar muchas de las funciones y características de su automóvil.

### Cómo acceder a los ajustes

Los ajustes están disponibles en los siguientes puntos:

- La pestaña de ajustes de la pantalla incluye la mayor parte de los ajustes de su automóvil. Para verlos, pulse el símbolo del automóvil  en la barra inferior y vaya a **Ajustes**. En la pestaña hay varias categorías.
- Algunas vistas y apps del automóvil tienen sus propios menús de ajuste. Abra la app o la vista y busque las opciones de personalización disponibles.
- La aplicación móvil del automóvil incluye ajustes asociados a las funciones remotas y conectadas.

### Tipos de ajuste

Los ajustes de su automóvil se aplican de forma diferente en función de su tipología. La mayoría de los ajustes son específicos del perfil de usuario, pero algunos son aplicables a todos los usuarios del automóvil. Algunos ajustes solo pueden modificarse si se utiliza el perfil de propietario, que tiene privilegios de administrador.



Consejo

#### Experiencia personalizada

Puede configurar perfiles para diferentes conductores y personalizar así su experiencia. Muchos ajustes específicos del perfil se aplican automáticamente al seleccionar su perfil.

Algunos ajustes se aplican de forma predeterminada cuando los modifica, mientras que otros se aplican de forma temporal, por ejemplo hasta que finalice la sesión de conducción en curso.

## 2.6. Perfiles de usuario del automóvil

Puede configurar perfiles de usuarios para diferentes conductores y disfrutar así de una experiencia más personalizada.

Para acceder a todas las funciones de su automóvil, debe configurar el perfil del propietario. Después puede añadir perfiles de conductor adicional para más usuarios. Los perfiles de usuario individuales permiten a cada conductor guardar ajustes personalizados y ajustes aplicados automáticamente cuando se selecciona su perfil.

Tipo de perfil	¿Quién lo utiliza?
<b>Propietario</b>	El perfil de usuario permanente para el propietario del automóvil.
<b>Invitado</b>	Un perfil de usuario invitado disponible para usuarios temporales del automóvil.
<b>Conductor adicional</b>	Hasta cuatro perfiles de usuario adicionales para usuarios habituales del automóvil.

El propietario tiene todos los privilegios de administración, mientras que los conductores adicionales tienen solo algunos. El invitado puede realizar algunos ajustes, pero el perfil se restablece después de cada ciclo de conducción.

Encontrará los ajustes de los perfiles en los ajustes, donde puede realizar lo siguiente:

- Cambiar de perfil
- Cambiar el nombre del perfil
- Añadir una cuenta a su perfil
- Conectar una llave a su perfil
- Activar el bloqueo de perfil
- Ver y modificar sus ajustes de privacidad
- Conectar la app móvil del automóvil a su automóvil
- Eliminar su perfil

### Nota

El propietario también puede gestionar otros perfiles en sus ajustes de perfil.

### 2.6.1. Cambio de perfiles

En la pantalla puede cambiar entre diferentes perfiles.

 **Nota**

Solo disponible con el automóvil parado

Solo puede cambiar de perfil con el automóvil parado y en P. Tampoco está disponible durante determinadas acciones.

¿Perfil bloqueado?

Tal vez deba introducir un PIN, un patrón o una contraseña para desbloquear un perfil antes de usarlo.

1. Pulse el símbolo del automóvil  en la barra inferior y vaya a **Ajustes**.
  2. Vaya a **Perfiles** → **Switch profile**.
  3. Seleccione su perfil en el selector de perfiles.
- > El automóvil cambia a su perfil.

---

## 2.6.2. Añadir un perfil

Puede añadir diferentes perfiles desde la pantalla del automóvil.

### En la guía de configuración

La guía de configuración en pantalla incluye instrucciones para añadir el perfil del propietario. También puede añadir perfiles de otros conductores más adelante desde los ajustes de perfil.

 **Nota**

Si no completa la guía de configuración, algunas prestaciones y servicios no estarán disponibles.

### Añadir un perfil en los ajustes de perfil

1. Pulse el símbolo del automóvil  en la barra inferior y vaya a **Ajustes**.
2. Vaya a **Perfiles** → **Switch profile**.
3. Pulse **Añadir perfil nuevo** y siga las instrucciones en la pantalla.

## 2.6.3. Eliminación de un perfil

Descubra cómo eliminar un perfil desde la pantalla.

### Nota

#### Perfil de invitado

No es posible eliminar el perfil de invitado.

#### Eliminación del perfil de propietario

Tiene que reiniciar el automóvil para eliminar el perfil de propietario.

1. Pulse el símbolo del automóvil  en la barra inferior y vaya a **Ajustes**.
2. Vaya a **Perfiles** → **Gestionar perfil** → **Eliminar perfil**.
3. Seleccione **Eliminar**.

### Consejo

El propietario puede eliminar otros perfiles si tiene acceso a los mismos.

Una vez eliminado un perfil, el automóvil volverá automáticamente al perfil de invitado.

## 2.6.4. Asignación de una llave a un perfil

Solo puede asignar una llave a su perfil. Seleccione una llave con funcionalidad remota o una tarjeta electrónica.

### En la guía de configuración

Puede asignar su llave al perfil del propietario en la guía de configuración. Para hacerlo, coloque su llave sobre el lector NFC y siga las instrucciones en pantalla. También puede hacerlo más tarde en los ajustes del perfil.

#### Asignación de una llave a un perfil en los ajustes del perfil

1. Pulse el símbolo del automóvil  en la barra inferior y vaya a **Ajustes**.
2. Vaya a **Perfiles** → **Acceso y privacidad** → **Conectar la llave al perfil**.
3. Pulse **Conectar** y siga las instrucciones en pantalla.

---

## 2.6.5. Gestión de llaves asignadas a perfiles

Solo puede asignar una llave a su perfil. Si quiere asignar otra llave, primero deberá eliminar la llave conectada.

1. Pulse el símbolo del automóvil  en la barra inferior y vaya a **Ajustes**.
2. Vaya a **Perfiles** → **Acceso y privacidad** → **Llave conectada**.
3. Pulse **Eliminar**.

---

## 2.6.6. Perfiles con acceso limitado

Puede añadir un bloqueo de perfil para limitar el acceso de dicho perfil. Si hay un bloqueo de perfil activo, necesitará un PIN, un patrón o una contraseña para desbloquear el perfil.

1. Pulse el símbolo del automóvil  en la barra inferior y vaya a **Ajustes**.
2. Vaya a **Perfiles** → **Acceso y privacidad** → **Activar bloqueo de perfil**.
3. Pulse **Activar**.

El contenido de este manual representa el estado del manual del usuario en el momento de su impresión y puede que no sea completamente válido en un futuro. Para obtener más información, consulte la primera página del aviso de descargo de responsabilidad completo.

4. Seleccione el tipo de bloqueo que prefiera y siga las instrucciones de la pantalla.

Si quiere cambiar el bloqueo de perfil, pulse **Editar**.

---

## 2.6.7. Añadir una cuenta a un perfil

Puede añadir diferentes cuentas a su perfil. Por ejemplo, cuentas de apps de terceros.

1. Pulse el símbolo del automóvil  en la barra inferior y vaya a **Ajustes**.
2. Vaya a **Perfiles** → **Cuentas** → **Añadir cuenta nueva**.
3. Pulse **Añadir**.  
> Verá una lista de las cuentas que puede añadir.
4. Seleccione la cuenta que quiera añadir y siga las instrucciones en pantalla.

Si quiere eliminar una cuenta de su perfil, busque la cuenta en **Cuentas** y pulse **Remove**.

---

## 2.7. Volvo Assistance

Volvo Assistance es un servicio que ofrece asistencia y acceso remoto a determinadas prestaciones del automóvil. Puede ponerse en contacto con un centro de servicio de Volvo Assistance en cualquier momento si necesita ayuda.

Si tiene algún tipo de problema imprevisible durante un viaje, puede llamar a Volvo Assistance. Por ejemplo si:

- la batería de su automóvil se queda sin carga
- su automóvil se avería
- sufre un pinchazo.

Volvo Assistance está disponible en la aplicación móvil del automóvil y pulsando el botón  en el techo del automóvil.

**i Nota**

### No diseñado para emergencias

Si necesita asistencia en una situación de emergencia, pulse el botón SOS. Las situaciones que podrían requerir una asistencia de emergencia pueden ser accidentes de tráfico, enfermedades graves o amenazas externas.

## Un servicio incluido

Volvo Assistance está incluido con los automóviles Volvo nuevos durante los primeros años después de la compra.<sup>[1]</sup> Para obtener información sobre su automóvil, póngase en contacto con la asistencia de Volvo o con un concesionario Volvo.

**i Nota**

Si no cuenta con un contrato con Volvo Assistance, podrá usar igualmente el servicio pagando una cuota adicional.

## Condiciones

Volvo Assistance puede estar activo siempre que se utilice el automóvil y si la tecnología de la que depende es compatible, por ejemplo la conexión de red móvil del automóvil.

Para poder usar Volvo Assistance es necesario compartir determinada información con Volvo, como datos personales. Puede obtener más información sobre el procesamiento de los datos en [volvocars.com/intl/legal/privacy](https://www.volvocars.com/intl/legal/privacy) [<https://www.volvocars.com/intl/legal/privacy>].

**i Nota**

Volvo se reserva el derecho de reducir las prestaciones de Volvo Assistance si ya no considera posible realizar su mantenimiento.

Si el automóvil permanece sin usar durante más de un año, se considera que ya no se utiliza.

Si necesita ayuda o tiene preguntas sobre Volvo Assistance, póngase en contacto con el servicio de asistencia de Volvo.

<sup>[1]</sup> La disponibilidad y su integración en los automóviles nuevos varían en función de las regiones.

## 2.7.1. Llamar a Volvo Assistance para solicitar asistencia en carretera

Puede pulsar el botón de asistencia en el techo del automóvil para contactar con Volvo Assistance y obtener asistencia en carretera.<sup>[1]</sup> Por ejemplo, si tiene algún tipo de problema imprevisible en la carretera, como una batería agotada, una avería o un pinchazo.

 **Nota**

### No diseñado para emergencias

Si necesita asistencia en una situación de emergencia, pulse el botón SOS. Las situaciones que podrían requerir una asistencia de emergencia pueden ser accidentes de tráfico, enfermedades graves o amenazas externas.

### Uso de Volvo Assistance en el extranjero

Si pulsa el botón de asistencia  estando en el extranjero, el sistema contactará con Volvo Assistance en su país de origen.

 **Consejo**

También puede usar la aplicación móvil del automóvil para ponerse en contacto con Volvo Assistance.



El botón de asistencia está situado en el techo, a la derecha de la consola del techo.

1. Mantenga pulsado el botón de asistencia durante por lo menos 2 segundos.



- > El automóvil realiza una llamada a Volvo Assistance. También envía información como su posición y su estado. El centro de llamadas de Volvo Assistance intenta comunicarse con las personas del automóvil para determinar qué tipo de ayuda necesita.

 **Consejo**

Si abandona la vista de llamada durante la llamada de voz, siempre puede pulsar el widget de teléfono para volver a la vista de llamada. También puede finalizar la llamada de voz desde la vista de llamada.

Si la llamada de voz falla, el centro de llamadas de Volvo Assistance puede responder a partir de la información facilitada por el automóvil.

**El contenido de este manual representa el estado del manual del usuario en el momento de su impresión y puede que no sea completamente válido en un futuro. Para obtener más información, consulte la primera página del aviso de descarga de responsabilidad completo.**

[1] La disponibilidad varía en función de las regiones.

## 2.8. Ayuda de urgencia

En caso de emergencia, el automóvil puede conectarle con una central de emergencia. Esta acción es automática en respuesta a colisiones graves o puede activarse manualmente pulsando el botón SOS en el techo. [1]

### Nota

#### Únicamente para emergencias

Las situaciones que podrían requerir una asistencia de emergencia pueden ser accidentes de tráfico, enfermedades graves o amenazas externas.

#### Diseñado para funcionar en caso de colisión

Para poder llamar a una central de emergencia después de una colisión, el sistema no puede haber sufrido daños críticos. El sistema está pensado para resistir colisiones graves y tiene su propia batería de reserva por si falla el suministro eléctrico.

Cuando se realiza una llamada de emergencia, se activa la siguiente secuencia:

1. El automóvil realiza una llamada de voz a una central de emergencia. También envía información como su posición y su estado.
2. La central de emergencia intenta comunicarse con las personas del automóvil para determinar qué tipo de ayuda necesitan.
3. Si la llamada de voz falla, la central de emergencia puede responder a partir de la información facilitada por el automóvil.

## Respuesta automática en caso de emergencia

El automóvil intenta automáticamente contactar con una central de emergencia si registra una colisión a partir de un cierto nivel de gravedad. [2]

### Nota

#### Si no es una emergencia

Si necesita asistencia en carretera pero no se trata de una emergencia, pulse el botón de asistencia  para llamar a Volvo Assistance. Volvo Assistance puede ayudarle en determinadas situaciones, por ejemplo si se queda sin batería o si sufre una avería o un pinchazo.

[1] La disponibilidad varía en función de las regiones. Póngase en contacto con el servicio de asistencia de Volvo para obtener más información.

[2] Por ejemplo, si se activan medidas de seguridad como los airbags o los pretensores de los cinturones de seguridad.

El contenido de este manual representa el estado del manual del usuario en el momento de su impresión y puede que no sea completamente válido en un futuro. Para obtener más información, consulte la primera página del aviso de descargo de responsabilidad completo.

## 2.8.1. Llamada a los servicios de emergencia con el botón SOS

Una pulsación larga del botón SOS del techo del automóvil le conecta con una central de emergencia.<sup>[1]</sup>

### Nota

#### Únicamente para emergencias

Las situaciones que podrían requerir una asistencia de emergencia pueden ser accidentes de tráfico, enfermedades graves o amenazas externas.

#### Si no es una emergencia

Si necesita asistencia en carretera pero no se trata de una emergencia, pulse el botón de asistencia  para llamar a Volvo Assistance. Volvo Assistance puede ayudarle en determinadas situaciones, por ejemplo si se queda sin batería o si sufre una avería o un pinchazo.



El botón SOS está situado en el techo, a la izquierda de la consola del techo.

1. Mantenga pulsado el botón SOS durante por lo menos 2 segundos.

**SOS** 

- > El automóvil realiza una llamada de voz a una central de emergencia. También envía información como su posición y su estado.  
La central de emergencia intenta comunicarse con las personas del automóvil para determinar qué tipo de ayuda necesitan.

### Consejo

Si abandona la vista de llamada durante la llamada de voz, siempre puede pulsar el widget de teléfono para volver a la vista de llamada. También puede finalizar la llamada de voz desde la vista de llamada.

Si la llamada de voz falla, la central de emergencia puede responder a partir de la información facilitada por el automóvil.

 **Nota**

Si pulsa el botón de SOS demasiado tiempo, se reiniciará el sistema.

<sup>[1]</sup> La disponibilidad puede variar según las regiones.

---

## 3. Pantalla, software y teléfono

Explore cómo interactuar con su automóvil. Aquí puede encontrar más información sobre la pantalla de su automóvil, las funciones de conectividad, el sonido y los contenidos, las aplicaciones del automóvil, el software y el control por voz.



Puede acceder a la mayoría de las funciones de su automóvil a través de la pantalla, pero en muchos casos también a través del teléfono.

Un automóvil conectado a internet facilita el acceso remoto y, a su vez, mantiene el automóvil actualizado mediante la descarga de actualizaciones de software. Conozca cómo está todo conectado.

---

### 3.1. Pantalla

Las diferentes zonas de la pantalla presentan información relacionada con el automóvil y la conducción. También puede controlar muchas de las funciones del automóvil interactuando con la pantalla.



La pantalla se divide en dos zonas.

- ① La zona de información del conductor, siempre en la parte superior de la pantalla.
- ② La zona principal, que ocupa la mayor parte de la pantalla.

La pantalla está situada en el centro del salpicadero.

#### **Advertencia**

Si la zona de información del conductor se apaga, no se enciende o solo puede leerse parcialmente, no debe utilizar el automóvil. El motivo es que el conductor no recibirá las advertencias ni la información de estado del automóvil mostrada en la zona de información del conductor, por ejemplo advertencias o información en relación con los frenos, airbags u otros sistemas de seguridad. Si hay algún problema con la zona de información del conductor, póngase en contacto con un taller Volvo autorizado.

#### **Importante**

No utilice objetos afilados en la pantalla, ya que pueden provocar daños.

#### **Consejo**

En los ajustes puede modificar el tema y el brillo de la pantalla.

## 3.1.1. Zona principal de la pantalla

El contenido de este manual representa el estado del manual del usuario en el momento de su impresión y puede que no sea completamente válido en un futuro. Para obtener más información, consulte la primera página del aviso de descargo de responsabilidad completo.

Desde la zona principal de la pantalla puede controlar muchas de las funciones del automóvil y ver información detallada y notificaciones.



La zona principal ocupa la mayor parte de la pantalla y puede controlarla tocando la pantalla.

En la parte inferior de la zona principal se encuentran las funciones de uso frecuente, como la climatización, el resumen del automóvil y la biblioteca de aplicaciones.

Algunas funciones que pueden visualizarse y controlarse a través de la zona principal de la pantalla son:

- Navegación
- Reproductores multimedia
- Aplicaciones del automóvil
- Teléfono

---

### 3.1.1.1. Vistas de la pantalla

A continuación podrá obtener información sobre algunas de las vistas disponibles en la zona principal de la pantalla.

Las diferentes barras proporcionan información de estado, accesos directos a aplicaciones o controles rápidos, y permiten acceder a las vistas de la pantalla. Con las vistas principales puede usar y acceder a información de navegación, aplicaciones del automóvil, climatización, estado del automóvil y ajustes. También hay algunas vistas específicas para gestionar determinadas funciones del automóvil.

#### Barras de la pantalla

La barra de estado está situada en la parte superior de la zona principal de la pantalla, debajo de la zona de información del conductor. Presenta símbolos relacionados con el estado y las apps del automóvil, junto con la hora y la temperatura exterior.

**El contenido de este manual representa el estado del manual del usuario en el momento de su impresión y puede que no sea completamente válido en un futuro. Para obtener más información, consulte la primera página del aviso de descargo de responsabilidad completo.**







Puede pulsar la parte derecha de la barra de estado para acceder a controles rápidos para seleccionar ajustes del sistema y acceder al selector de perfiles y la vista de ajustes.

La barra inferior permite moverse por las diferentes vistas de la pantalla. Pulsando los símbolos puede acceder a otras vistas y funciones, así como acceder a la vista de confort y activar el intermitente de emergencia. La barra de estado y la barra inferior son visibles siempre, independientemente de la vista activa.

En algunas vistas podrá ver que la barra contextual aparece encima de la barra inferior. Esta barra incluye accesos directos a funciones usadas recientemente o aplicaciones que aparecen solo cuando pueden usarse. A veces en lugar de estos accesos directos aparecen controles rápidos que permiten controlar llamadas telefónicas en curso o contenidos multimedia cuando las vistas o widgets asociados no son visibles.

## Vistas principales

En la siguiente lista aparecen las principales vistas que podrá ver y usar en la zona principal de la pantalla.

<b>Vista de bienvenida</b>	Desde la vista de bienvenida puede acceder rápidamente a algunas de las funciones del automóvil y al selector de perfiles al acceder a su automóvil. Desaparece al poner en marcha el automóvil.
<b>Vista inicial</b>	La vista inicial muestra un mapa de navegación de gran tamaño y es también la vista de navegación. Debajo del mapa hay widgets con controles rápidos de los contenidos multimedia y el teléfono. Puede ocultar estos widgets pulsando el símbolo de la casa y volver a mostrarlos pulsando de nuevo el símbolo. También es posible acceder a la vista inicial desde otras vistas pulsando el símbolo de la casa  en la barra inferior.
<b>Biblioteca de aplicaciones</b>	Desde esta vista puede acceder a las aplicaciones del automóvil y la tienda de aplicaciones. Para acceder a esta vista, pulse el símbolo de la biblioteca de aplicaciones  en la barra inferior.
<b>Vista de climatización</b>	En esta vista puede modificar diferentes ajustes de la climatización, como activar o desactivar los desempañadores o ajustar los valores del aire acondicionado. Para acceder a la vista de climatización hay que pulsar el símbolo del ventilador  en la barra inferior.
<b>Resumen del automóvil</b>	Desde esta vista puede acceder a accesos directos, las vistas de ajustes y estado del automóvil y también a perfiles de usuario. Toda esta información presenta un resumen del automóvil. Para acceder al resumen puede pulsar el símbolo del automóvil  en la barra inferior.
<b>Vista de controles rápidos</b>	Desde esta vista puede acceder rápidamente a algunas funciones del automóvil, como las luces exteriores o los ajustes de los retrovisores exteriores. Para acceder a esta vista debe pulsar el símbolo del automóvil  en la barra inferior.
<b>Vista de estado del automóvil</b>	Esta vista presenta información importante relacionada con el estado de su automóvil, como problemas que debe resolver y su gravedad. También puede acceder al manual de uso y ver la distancia total recorrida y si hay pendiente alguna cita de mantenimiento. Puede acceder a esta vista pulsando el símbolo del automóvil  en la barra inferior.
<b>Vista de ajustes</b>	Desde esta vista puede acceder a todas las pestañas de ajustes y vistas de su automóvil. Puede acceder a la vista de ajustes pulsando el símbolo del automóvil  en la barra inferior.

## Vistas especializadas

Las siguientes vistas tienen relación con funciones concretas del automóvil.

<b>Vista de confort</b>	La vista de confort aparece al pulsar el símbolo la indicación de temperatura en la barra inferior. Esta vista permite acceder a algunos ajustes básicos de la climatización y de confort, como el control de la temperatura.
<b>Vista de volumen</b>	Desde esta vista puede ajustar el volumen para muchos tipos de sonido. Para verla, pulse el símbolo de volumen  en la barra inferior.
<b>Vista de aparcamiento</b>	La vista de aparcamiento incluye ajustes de asistencia al aparcamiento. Cuando se activa, ocupa la mayor parte de la zona principal de la pantalla. Si la vista de aparcamiento no aparece automáticamente cuando la necesita, puede abrirla pulsando el símbolo de la cámara en la barra contextual situada encima de la barra inferior.

### Nota

#### Ventana de distracción del conductor

Las acciones disponibles en la zona principal de la pantalla a veces dependen de si el automóvil está en movimiento o no. Para minimizar las distracciones para el conductor cuando el automóvil está en marcha, determinadas vistas y ajustes dejan de estar disponibles. En estos casos, en la pantalla aparece la ventana de distracción del conductor. Cuando el automóvil deja de moverse, la ventana desaparece y puede volver a interactuar con la vista.

## 3.1.1.2. Símbolos de estado en la pantalla

Los símbolos de estado aparecen en la barra de estado de la parte superior de la pantalla. Los símbolos indican información importante sobre el estado de los sistemas de su automóvil.













### Tipos de símbolo

Algunos símbolos de estado, como el reloj y la temperatura, siempre son visibles en la barra de estado. Otros son visibles solo cuando hay una determinada función activa, como la carga inalámbrica, o incluso pueden estar desactivados.

#### Nota

Consulte siempre los símbolos de estado cuyo significado no tenga claro. Tal vez no aparezcan acompañados de ninguna otra información o notificación.

A continuación encontrará una lista con algunos de los símbolos de estado que pueden aparecer en la barra de estado. No incluye todos los símbolos, ya que en la barra de estado también pueden aparecer símbolos de aplicaciones de terceros.

 12:31	Reloj	El reloj indica la hora actual. Puede elegir si quiere visualizar la hora en formato de 12 horas o 24 horas.
 8°C	Temperatura exterior	Corresponde a la temperatura ambiente en el exterior del automóvil. Puede elegir si quiere ver la temperatura en grados Celsius o Fahrenheit en los ajustes del sistema del automóvil.
 -8°C *	Temperatura exterior con copo de nieve	Corresponde a la temperatura ambiente en el exterior del automóvil. El copo de nieve aparece si la temperatura exterior es baja.
	Micrófono activado	El micrófono del automóvil está activo y grabando.
	Micrófono desactivado	El micrófono del automóvil no está grabando.
	Nueva notificación	Hay una nueva notificación en el centro de notificaciones.
	Carga inalámbrica activa	Hay un dispositivo cargándose en el cargador inalámbrico.
	Bluetooth conectado	La conexión Bluetooth está activada y hay un dispositivo conectado al automóvil.
	Ubicación	Se está compartiendo su ubicación.
	Señal Wi-Fi	La Wi-Fi está activada y en funcionamiento. El número de barras indica la intensidad de la señal. Si no aparecen barras significa que la conexión Wi-Fi está activa pero sin señal.
	Señal de internet móvil	La conexión a internet móvil está activa y el automóvil la está utilizando. El número de barras indica la intensidad de la señal.
	Internet 5G	Hay una conexión a internet 5G activa.

## 3.1.1.3. Teclado

El teclado en pantalla aparece cuando puede escribir texto o cifras. Puede personalizar muchas de sus funciones en los ajustes.

Puede usar el teclado en pantalla para escribir texto o cifras. Por ejemplo, al buscar un destino en la app de navegación o introducir la contraseña de una red wifi.

La forma de aparición del teclado puede cambiar según el tipo de campo de texto en el que escriba.

El teclado admite formas alternativas de introducir texto. Estas incluyen:

- Deslizar para escribir
- Voz a texto
- Escritura manuscrita

### Consejo

Puede descargar otros teclados desde la tienda de aplicaciones, en la biblioteca de aplicaciones.

## 3.1.1.3.1. Cambio del idioma del teclado

Puede cambiar el idioma del teclado de la pantalla desde el propio teclado.

Cambie el idioma del teclado si quiere escribir texto en otro idioma. Puede resultar útil por ejemplo si viaja al extranjero y quiere buscar la dirección de un destino en el idioma del país.

### Nota

Para poder cambiar el idioma del teclado, debe haber más de un idioma disponible en el teclado. Si solo hay un idioma disponible no aparecerá el símbolo de los idiomas en el teclado.

#### Cambio de idioma por el siguiente idioma disponible

1. Pulse el símbolo de los idiomas  en la parte inferior del teclado.
- > El idioma del teclado cambia al siguiente de la lista de idiomas disponibles.

#### Cambio de idioma por cualquier idioma disponible

2. Mantenga pulsado el símbolo de los idiomas  en la parte inferior del teclado.
- > Aparece una lista de idiomas disponibles.
3. Elija el idioma que desee.

El contenido de este manual representa el estado del manual del usuario en el momento de su impresión y puede que no sea completamente válido en un futuro. Para obtener más información, consulte la primera página del aviso de descargo de responsabilidad completo.

> El idioma del teclado cambia al idioma seleccionado.

---



### 3.1.1.3.2. Añadir y eliminar idiomas del teclado

Puede añadir y eliminar idiomas del teclado en los ajustes.



Tiene la posibilidad de añadir idiomas al teclado de la pantalla si quiere escribir en un idioma que no esté disponible. También puede eliminar idiomas del teclado si ya no los necesita.

1. Pulse el símbolo del automóvil  en la barra inferior y vaya a **Ajustes**.
2. Vaya a **Sistema** → **Idioma y entrada** → **Teclado**.
3. Seleccione el teclado que desee modificar.
4. Seleccione **Idiomas**.

#### Añadir un idioma

5. Pulse el símbolo de añadir  encima de los idiomas disponibles y busque el idioma que desee.
  6. Seleccione el idioma que quiera añadir y pulse el símbolo de descarga .
- > El idioma se añade a la lista de idiomas disponibles en el teclado.

#### Eliminar un idioma

7. Pulse el símbolo de edición  encima de la lista de idiomas disponibles.
  8. Seleccione el idioma que quiera eliminar de la lista de idiomas disponibles y pulse el símbolo de la papelera .
- > El idioma se elimina de la lista de idiomas disponibles en el teclado.
- 

## 3.1.2. Zona de información del conductor de la pantalla

La zona de información del conductor de la pantalla presenta información relacionada con la conducción y el automóvil.



La zona de información del conductor no es sensible al tacto, por lo que no puede interactuar con ella a través de la superficie de la pantalla. Puede interactuar con la zona de información del conductor mediante los botones del volante.

Ejemplos de información que puede mostrarse en la zona de información del conductor:

- Símbolos de advertencia e indicaciones
- Velocidad
- Información sobre señales de tráfico
- Mensajes de notificación
- Indicador de batería
- Indicador de energía

## Modos de visualización de la zona de información del conductor

Durante la conducción, puede elegir entre dos modos de visualización: Tranquilo y Envolvente. Si el botón personalizable  en el volante tiene asignada la función de cambio de modo de visualización, pulse el botón para cambiar el modo de visualización. Puede obtener más información sobre el botón personalizable del volante en una sección separada del manual.

**Tranquilo** Este modo presenta la información esencial, como la velocidad, nivel de batería y la autonomía, así como los símbolos de advertencia e indicaciones.

**Envolvente** En este modo puede ver una representación del automóvil, su posición en la carretera y otros automóviles. También aparece la misma información esencial del modo tranquilo.

### Importante

#### Uso del modo envolvente

El modo envolvente no representa a la perfección qué ocurre en la carretera a su alrededor, por lo que no debe confiar excesivamente en sus indicaciones durante la conducción.

El contenido de este manual representa el estado del manual del usuario en el momento de su impresión y puede que no sea completamente válido en un futuro. Para obtener más información, consulte la primera página del aviso de descargo de responsabilidad completo.

## 3.1.2.1. Símbolos de advertencia e indicaciones

Los símbolos de la zona de información del conductor indican el estado de diferentes sistemas de su automóvil. Algunos indican si un sistema está activo y funcionando correctamente y otros avisan de información importante o fallos detectados.

### Tipos de símbolos y colores

Algunos símbolos corresponden a advertencias que requieren una acción inmediata, mientras que otros indican el estado actual de determinadas funciones. El color del símbolo indica el nivel de importancia. Los símbolos en rojo son los más importantes, mientras que los símbolos en ámbar representan advertencias y alertas menos urgentes. Los símbolos en otros colores normalmente corresponden a información de estado sobre funciones del automóvil.

#### Consejo

Consulte siempre el significado de los símbolos que no tenga claros. Muchos símbolos aparecerán con una notificación que proporciona más información.



Advertencia del sistema de frenos

Se ha detectado un fallo en el sistema de frenos. Actúe de forma inmediata y póngase en contacto con un taller Volvo autorizado.

BRAKE

Advertencia del sistema de frenos

Se ha detectado un fallo en el sistema de frenos. Actúe de forma inmediata y póngase en contacto con un taller Volvo autorizado.



Advertencia del freno de estacionamiento

El encendido continuo indica que el freno de estacionamiento está accionado. El parpadeo indica un fallo en el freno de estacionamiento.

PARK

Advertencia del freno de estacionamiento

El encendido continuo indica que el freno de estacionamiento está accionado. El parpadeo indica un fallo en el freno de estacionamiento.



Advertencia de tensión de batería baja

La batería del automóvil tiene la tensión baja. Cárguela lo antes posible.



Advertencia de fallo del sistema de energía

Se ha detectado un fallo en el sistema de energía del automóvil. Actúe de forma inmediata y póngase en contacto con un taller Volvo autorizado.



Testigo del cinturón de seguridad

Algún ocupante del automóvil no lleva el cinturón de seguridad.



Advertencia SRS

Se ha detectado un fallo en los airbags o en sistemas de seguridad relacionados.



Cable de carga conectado

El cable de carga sigue conectado al automóvil.



Fallo en la dirección asistida

El sistema de dirección asistida ha dejado de funcionar a causa de un fallo. Deje de conducir cuando pueda hacerlo de forma segura.



Advertencia de Driver Alert

El parpadeo indica que la función Driver Alert detecta el cansancio del conductor y recomienda un descanso lo antes posible. Un encendido constante indica que se ha detectado un fallo con el Driver Alert System.



Advertencia de estado del automóvil

Hay por lo menos una notificación de nivel crítico en la vista de estado del automóvil. Vaya a la vista de estado para identificar el problema y resolverlo lo antes posible.



Advertencia de maniobra de evitación

La dirección se refuerza temporalmente durante una maniobra de evitación.

**El contenido de este manual representa el estado del manual del usuario en el momento de su impresión y puede que no sea completamente válido en un futuro. Para obtener más información, consulte la primera página del aviso de descargo de responsabilidad completo.**

	Fallo del frenado automático trasero	Se ha producido un fallo con el frenado automático trasero.
	Error de sonido externo artificial	Se ha producido un error con el sonido externo artificial del automóvil.
	Fallo del sistema de radar trasero	Se ha producido un fallo con el sistema de radar trasero. Si el símbolo parpadea, significa que hay un fallo con la calibración.
	Fallo del sistema de prevención de colisiones traseras	Se ha producido un problema con el sistema de prevención de colisiones de la parte trasera del automóvil.
	Fallo de la asistencia para el mantenimiento en el carril	Se ha producido un problema con la función de asistencia para el mantenimiento en el carril.
	Fallo del limpiaparabrisas delantero	Se ha detectado un fallo con los limpiaparabrisas delanteros.
	Advertencia del sistema de frenos	Se ha detectado un fallo en el sistema de frenos.
<b>BRAKE</b>	Advertencia del sistema de frenos	Se ha detectado un fallo en el sistema de frenos.
	Advertencia del sistema de frenos antibloqueo	El sistema de frenos antibloqueo está desactivado. Los frenos de fricción siguen funcionando, pero sin frenado antibloqueo.
<b>ABS</b>	Advertencia del sistema de frenos antibloqueo	El sistema de frenos antibloqueo está desactivado. Los frenos de fricción siguen funcionando, pero sin frenado antibloqueo.
	Advertencia del sistema de prevención de colisiones frontales	Se ha producido un problema con el sistema de prevención de colisiones de la parte delantera del automóvil.
	Advertencia de presión de neumático	Un encendido constante indica una presión de neumático baja. Si hay un fallo del sistema, el símbolo parpadeará durante un rato y luego permanecerá encendido.
	Alerta de control electrónico de estabilidad	Un encendido constante indica un problema con el control electrónico de estabilidad. El parpadeo indica una intervención del control electrónico de estabilidad.
	Control electrónico de estabilidad desactivado	El control electrónico de estabilidad está desactivado.
	Detección de presencia interior desactivada	La función de detección de presencia interior está desactivada.
	Alerta de reducción de rendimiento	El rendimiento del automóvil se ha reducido.
	Luz antiniebla trasera	La luz antiniebla trasera está encendida.
	Limitación del Driver Alert System	Algo obstruye la vista de la cámara de control del conductor.
	Fallo de la dirección asistida	Se ha producido un fallo con la dirección asistida. El sistema de dirección asistida funciona con limitaciones.
	Advertencia de estado del automóvil	Hay una notificación importante sobre el estado del automóvil. Vaya a la vista de estado para identificar el problema y resolverlo lo antes posible.
	Advertencia por velocidad elevada	Está conduciendo por encima del límite de velocidad máximo. Ralentice el automóvil.
	Advertencia de control de descensos	Se ha producido un problema con la función de control de descensos y actualmente no está disponible.

**El contenido de este manual representa el estado del manual del usuario en el momento de su impresión y puede que no sea completamente válido en un futuro. Para obtener más información, consulte la primera página del aviso de descarga de responsabilidad completo.**

	Fallo de la asistencia para el mantenimiento en el carril	Se ha producido un problema con la función de asistencia para el mantenimiento en el carril.
	Asistencia para el mantenimiento en el carril desactivada	La asistencia para el mantenimiento en el carril está desactivada y no se aplica.
	Función de nivelación manual	Se ha producido un problema con la nivelación manual de los faros.
	Fallo de luces de posición	Se ha producido un problema con las luces de posición.
	Fallo de las luces de cruce	Se ha producido un problema con las luces de cruce.
	Fallo de las luces largas automáticas	Se ha producido un problema con las luces largas automáticas.
	Fallo de las luces largas manuales	Se ha producido un problema con las luces largas manuales.
	Luces largas automáticas encendidas	Las luces largas automáticas están activadas.
	Luces largas manuales	Las luces largas manuales están activadas.
	Intermitente izquierdo	El intermitente izquierdo está activo y señalizando un giro a la izquierda. En caso de fallo con el intermitente, el símbolo parpadea al doble de velocidad.
	Intermitente derecho	El intermitente derecho está activo y señalizando un giro a la derecha. En caso de fallo con el intermitente, el símbolo parpadea al doble de velocidad.
	Luces de posición	Las luces de posición están encendidas.
	Luces de cruce activas	Las luces de cruce están encendidas.
	Retención automática activa	La función de frenado con retención automática está activa. El automóvil frena automáticamente mientras está parado.
	Control de descensos activo	La función de control de descensos está activa y en funcionamiento.
	Sistema de radar trasero activo y en funcionamiento	El sistema de radar trasero está activo y funcionando con normalidad.
	Listo	El símbolo de listo aparece al situar el automóvil en una marcha de conducción. Desaparece cuando la velocidad del automóvil supera la velocidad de marcha a pie. Vuelve a aparecer cuando el automóvil ralentiza hasta bajar de este límite.
	Luces largas automáticas activadas	Las luces largas automáticas están activadas y listas para usarse.
[1]		
	Sensor de lluvia	El sensor de lluvia está activo y los limpiaparabrisas delanteros están en modo automático.
[1]		
	Driver Alert	La función Driver Alert detecta su cansancio y le recomienda un descanso.
[1]		
	Enganche para remolque desbloqueado	El enganche para remolque está desbloqueado.
[1]		

El contenido de este manual representa el estado del manual del usuario en el momento de su impresión y puede que no sea completamente válido en un futuro. Para obtener más información, consulte la primera página del aviso de descargo de responsabilidad completo.



Control de descensos activado

La función de control de descensos está activada pero no está en funcionamiento.

[1]



Fallo del remolque

Se ha producido un fallo con el remolque.

[1]



Fallo de luces del remolque

Se ha detectado un fallo con las luces del remolque durante el control de las luces del remolque.

[1]

[1] En función del tema activo en el automóvil, el símbolo puede tener un color diferente.

## 3.1.2.2. Indicador de batería

El indicador de la batería muestra el porcentaje de estado de carga y la autonomía prevista del automóvil.

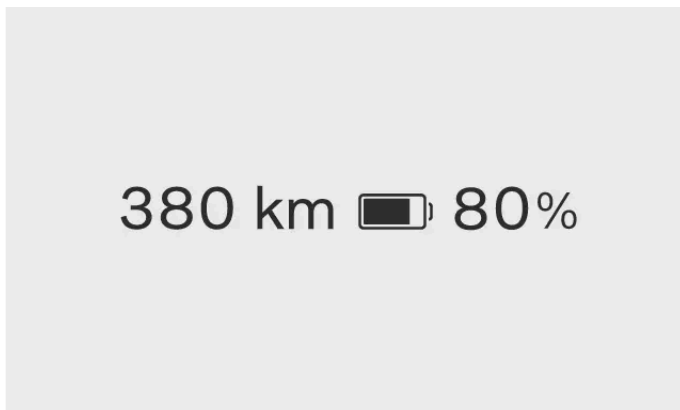

El indicador de la batería aparece en todo momento en la zona de información del conductor. El color del símbolo de la batería cambia según el nivel de carga restante en la batería.

### Batería restante

El porcentaje de batería indica el nivel de carga restante en la batería de su automóvil. La autonomía estimada indica hasta dónde puede conducir con el nivel de carga actual de la batería.

#### Nota

El estilo de conducción y factores externos como temperaturas bajas o la conducción durante un periodo prolongado a alta velocidad pueden tener diferentes efectos en la autonomía estimada de la batería.

### Indicador de batería fría

Si la batería del automóvil está fría, aparece un copo de nieve ❄️ junto al icono de la batería. Esto indica que la capacidad de carga y la autonomía de la batería son inferiores en comparación con las condiciones normales.

El contenido de este manual representa el estado del manual del usuario en el momento de su impresión y puede que no sea completamente válido en un futuro. Para obtener más información, consulte la primera página del aviso de descargo de responsabilidad completo.

Cuando la batería se calienta, por ejemplo durante la conducción, el copo de nieve desaparece de la zona de información del conductor de la pantalla.

---

### 3.1.3. Ajustes del sistema

Puede modificar los ajustes del sistema para que el automóvil presente la información de acuerdo con sus preferencias.

Puede modificar diferentes ajustes del sistema, entre ellos:

- Idioma del sistema
  - Fecha y hora
  - Unidades de medida
  - Idiomas del teclado
- 

#### 3.1.3.1. Cambio de la fecha y la hora

Puede cambiar manualmente la fecha, la hora y la zona horaria local en los ajustes.

De forma predeterminada, su automóvil utiliza información de Internet para cambiar automáticamente la fecha, la hora y la zona horaria local. También puede cambiarlas manualmente, así como el formato de la hora, en los ajustes.

1. Pulse el símbolo del automóvil  en la barra inferior y vaya a **Ajustes**.
  2. Vaya a **Sistema** → **Fecha y hora**.
  3. Si **Fecha y hora automáticas** y **Zona horaria automática** están activados, desactívelos.
  4. Elija el ajuste que desee y realice los cambios.
- > Los cambios aparecen en la pantalla.  
El reloj de la barra de estado se actualiza si modifica el ajuste de hora.

#### Consejo

Para cambiar el formato de hora, actívelo para el formato de 24 horas o desactívelo para el formato de 12 horas.

---

#### 3.1.3.2. Cambiar idioma del sistema

El contenido de este manual representa el estado del manual del usuario en el momento de su impresión y puede que no sea completamente válido en un futuro. Para obtener más información, consulte la primera página del aviso de descargo de responsabilidad completo.

Puede cambiar el idioma del sistema del automóvil desde los ajustes.

Si quiere que el sistema del automóvil esté en un idioma diferente del actual, deberá cambiar el idioma del sistema.

 **Importante**

Elija únicamente un idioma del sistema que entienda perfectamente. El automóvil presenta información de seguridad importante y notificaciones a través de sus mensajes, por lo que debe ser capaz de entenderlos en todo momento.

1. Pulse el símbolo del automóvil  en la barra inferior y vaya a **Ajustes**.
  2. Vaya a **Sistema** → **Idioma y entrada** → **Idioma**.
  3. Seleccione el nuevo idioma.
- > El nuevo idioma aparece en la pantalla.

---

### 3.1.3.3. Cambio de las unidades del sistema

En los ajustes puede cambiar las unidades de medida, por ejemplo de velocidad y distancia.

 **Consejo**

Al conducir por el extranjero, puede resultar útil cambiar las unidades de medida del automóvil para que coincidan con las del país de destino. Puede resultar especialmente útil si las señales de tráfico muestran las distancias y las velocidades en unas unidades diferentes de las que muestra actualmente su automóvil.

1. Pulse el símbolo del automóvil  en la barra inferior y vaya a **Ajustes**.
  2. Vaya a **Sistema** → **Unidades**.
  3. Seleccione las unidades de medida que quiere que muestre su automóvil.
- > El automóvil muestra las unidades en el nuevo formato.

---



### 3.1.4. Reinicio de la pantalla

El contenido de este manual representa el estado del manual del usuario en el momento de su impresión y puede que no sea completamente válido en un futuro. Para obtener más información, consulte la primera página del aviso de descargo de responsabilidad completo.

Puede reiniciar la pantalla a través de determinados botones del volante.

Si tiene problemas con la pantalla, por ejemplo si se queda congelada o el automóvil no puede conectarse a internet, reiniciarla puede ayudar a solucionar estos problemas.

Para reiniciar la pantalla, el automóvil debe estar parado y el freno de estacionamiento aplicado.

1. Mantenga pulsados a la vez el botón de reducción de velocidad definida  y de reducción del volumen  del volante hasta que la pantalla cambie.  
> La pantalla se reinicia.

---

## 3.2. Teléfono

Si conecta el teléfono al automóvil a través de Bluetooth puede usarlo mientras conduce. Cuando no esté en el automóvil, también puede usar el teléfono para leer el manual o usar algunas funciones del automóvil a distancia a través de la app móvil del automóvil.

### Conexión del teléfono al automóvil

Si conecta su teléfono al automóvil a través de Bluetooth puede usarlo desde la interfaz del automóvil. También puede transmitir contenidos directamente de su teléfono al automóvil.

Use el control por voz o la pantalla para buscar contactos, realizar y recibir llamadas y responder a mensajes de texto sin tener que tocar el teléfono.

### Otros usos del teléfono

Los usos de su teléfono con el automóvil no se limitan únicamente a cuando está dentro del automóvil. Descargue la app móvil para usar determinadas funciones del automóvil de forma remota o leer el manual de uso cuando no está en el automóvil.

---

### 3.2.1. Conectar un teléfono al automóvil

Si conecta su teléfono al automóvil por Bluetooth puede usarlo a través de la interfaz del automóvil.

La conexión Bluetooth debe estar activada tanto para el automóvil como para el teléfono para poder emparejarlos. Puede activar la conexión Bluetooth en los ajustes. Asegúrese de que su teléfono permite la detección para que el automóvil pueda localizarlo durante el emparejamiento.

1. Pulse el símbolo del automóvil  en la barra inferior y vaya a **Ajustes**.

El contenido de este manual representa el estado del manual del usuario en el momento de su impresión y puede que no sea completamente válido en un futuro. Para obtener más información, consulte la primera página del aviso de descargo de responsabilidad completo.

2. Vaya a **Conectividad** → **Bluetooth**.
  3. Seleccione **Añadir** para iniciar el proceso de emparejamiento.
  4. Elija el dispositivo con el que quiere emparejar el automóvil a partir de la lista de dispositivos disponibles.
  5. Compruebe que el código de confirmación de la pantalla coincide con el que aparece en su teléfono.
  6. Seleccione los servicios que prefiera y pulse **Guardar**.
  7. Autorice al automóvil a acceder a su teléfono en los ajustes de Bluetooth de su teléfono y a través de la pantalla.<sup>[1]</sup>
- > De este modo su teléfono estará conectado al automóvil. La próxima vez se conectará automáticamente, siempre que la conexión Bluetooth esté activada en su teléfono.

 **Nota**

Puede tener varios teléfonos emparejados con el automóvil, pero nunca más de uno conectado al automóvil a la vez. Para cambiar el teléfono activo, selecciónelo en la lista de dispositivos emparejados o añada un nuevo dispositivo.

<sup>[1]</sup> Podrá conectar su teléfono al automóvil aunque omita las solicitudes de permisos a los contactos, pero con una funcionalidad reducida.

---

## 3.2.2. Uso de su teléfono en el automóvil

Puede controlar el teléfono a través de pantalla y el control por voz.

 **Importante**

Asegúrese de respetar siempre las leyes y normativas de cada país en relación con el uso del teléfono móvil durante la conducción.

 **Nota**

Deberá emparejar su teléfono con el automóvil por Bluetooth y aceptar los permisos correspondientes en los ajustes del teléfono para poder usar estas prestaciones.

## Llamadas





En su automóvil puede realizar y recibir llamadas de diferentes formas. Puede:

- aceptar o rechazar llamadas entrantes desde la pantalla
- llamar a alguien mientras conduce pidiendo al asistente virtual que realice la llamada

El contenido de este manual representa el estado del manual del usuario en el momento de su impresión y puede que no sea completamente válido en un futuro. Para obtener más información, consulte la primera página del aviso de descargo de responsabilidad completo.

- usar la app de teléfono del automóvil a través de la pantalla para llamar a contactos o introducir un número de teléfono usando el teclado numérico de la pantalla.

En el caso de una llamada saliente, aparecerá en la pantalla. Si abre la app de teléfono del automóvil durante una llamada saliente puede:

- silenciar y activar el sonido de su micrófono 
- cambiar la entrada y la salida del sonido, por ejemplo a través del automóvil o bien del micrófono y los altavoces de su teléfono 
- finalizar la llamada 
- utilizar el teclado para introducir números, por ejemplo si en un menú le piden que seleccione una opción .

Si recibe una llamada telefónica mientras está en mitad de una llamada saliente, al responder la segunda llamada telefónica la primera se pone automáticamente en espera. Sin embargo, puede alternar entre las dos llamadas .

## Mensajes

Puede escribir y enviar mensajes de texto a través del asistente virtual usando el control por voz <sup>[1]</sup>. Si recibe un mensaje de texto, aparecerá una notificación en la pantalla central con las siguientes opciones:

- Seleccione **Play** para que el asistente virtual lea el mensaje en voz alta.
- Seleccione **Mute** para dejar de recibir notificaciones de nuevos mensajes de la conversación concreta el resto del tiempo que esté en el automóvil.

También puede ignorar la notificación y verla más adelante en el centro de notificaciones.

## Consulta y búsqueda de contactos

Utilice la app del teléfono del automóvil para buscar un contacto específico de las siguientes formas:

- pulsando el símbolo de búsqueda 
- accediendo a la pestaña de contactos y escribiendo su nombre
- accediendo a la pestaña del teclado e introduciendo su nombre.

También puede pedir al asistente virtual que localice el contacto que está buscando.

<sup>[1]</sup> Solo es válido con teléfonos Android o teléfonos con iOS 13 o posterior.

---

## 3.2.3. Cambio entre teléfonos emparejados

En los ajustes puede cambiar el teléfono emparejado por Bluetooth al que se conecta el automóvil.

El automóvil puede conectarse a diferentes teléfonos y recordarlos, pero nunca puede tener conectado más de un teléfono a la vez.

Si quiere cambiar la conexión Bluetooth a otro dispositivo, tiene que emparejarlo primero con el automóvil. Puede hacerlo en los ajustes.

Antes de cambiar a otro dispositivo emparejado, asegúrese de que la conexión Bluetooth está activada en el dispositivo al que quiera cambiar.

1. Pulse el símbolo del automóvil  en la barra inferior y vaya a **Ajustes**.
  2. Vaya a **Conectividad** → **Bluetooth** → **Dispositivos guardados**.
  3. Pulse el nombre del teléfono que desee conectar.
- > Si la conexión es correcta, el nombre del teléfono aparece en la parte superior de la lista de dispositivos guardados.

Si no puede ver el dispositivo al que quiere cambiar en la lista de dispositivos emparejados, intente emparejarlo de nuevo con el automóvil.

---

## 3.2.4. Apple CarPlay

Active Apple CarPlay para poder utilizar su iPhone de forma inalámbrica a través del automóvil.

Apple CarPlay le ofrece una nueva manera de utilizar su iPhone a través de la interfaz del automóvil. Puede utilizar determinadas aplicaciones de comunicación, navegación o multimedia de su iPhone a través de la zona principal de la pantalla, así como el control por voz.

### **Importante**

#### Leyes y normativas locales

Asegúrese de respetar siempre las leyes y normativas de cada país en relación con el uso del teléfono móvil durante la conducción.

#### Contenido de CarPlay

Volvo no acepta responsabilidad alguna por el contenido disponible en Apple CarPlay.

### **Nota**

#### Compatibilidad del teléfono y aplicaciones compatibles

Apple CarPlay solo funciona con iPhone, pero no con todos los modelos. Para saber si su iPhone es compatible o para obtener más información sobre qué aplicaciones son compatibles, visite el sitio web de Apple [www.apple.com/ios/carplay](https://www.apple.com/ios/carplay) [<https://www.apple.com/ios/carplay>].

## Conexión de un iPhone e inicio de CarPlay

Conecte su iPhone al automóvil por Bluetooth y active Apple CarPlay. Después de configurar CarPlay por primera vez, se inicia automáticamente cuando vuelve a conectar su teléfono a través de Bluetooth.

### Vista de CarPlay

Puede acceder a la vista de CarPlay abriendo la app de CarPlay en la biblioteca de aplicaciones. Si observa el símbolo de CarPlay  en la barra contextual, también podrá acceder a la vista presionando este símbolo.

Una vez activado, la vista de CarPlay se visualizará en toda la zona principal de la pantalla. No obstante, la barra inferior, la barra contextual y la barra de estado serán visibles en todo momento, por si desea volver al sistema propio del vehículo.

### Navegación con CarPlay

Puede utilizar aplicaciones de navegación en su iPhone a través de Apple CarPlay. Si inicia una ruta de navegación a través de CarPlay, puede ver las indicaciones en la vista de CarPlay de la pantalla.

### Uso de Siri

Si desea utilizar Siri en lugar del asistente virtual integrado del automóvil, mantenga pulsado el botón de control por voz  del volante con CarPlay activo.

Puede usar Siri para leer, escribir y enviar mensajes. Siri leerá y escribirá mensajes en el idioma seleccionado en los ajustes de Siri en su iPhone. Si escribe un mensaje a través de Siri, la pantalla del automóvil no le mostrará su mensaje, pero se mostrará en su iPhone.

---

## 3.2.4.1. Conexión de su iPhone a Apple CarPlay

Conecte su iPhone al automóvil por Bluetooth para empezar a usar Apple CarPlay.

La conexión Bluetooth debe estar activada tanto para el automóvil como para el teléfono para poder emparejarlos. Puede activar la conexión Bluetooth en los ajustes. Asegúrese de que su teléfono permite la detección para que el automóvil pueda localizarlo durante el emparejamiento.

Para poder utilizar CarPlay, debe activar Siri en su iPhone y tener una conexión a internet activa. También debe desactivar la wifi, ya que CarPlay no puede estar activado si la wifi lo está.

1. Pulse el símbolo del automóvil  en la barra inferior y vaya a **Ajustes**.
2. Vaya a **Conectividad** → **Bluetooth** → **Añadir dispositivo nuevo**.

3. Pulse **Añadir** para buscar su iPhone.
  4. Seleccione su iPhone de la lista de dispositivos descubiertos.
  5. Compruebe que el código de confirmación de la pantalla coincide con el que aparece en su teléfono.
  6. En su iPhone, conceda permiso para usar CarPlay.
  7. En la pantalla del automóvil, lea y acepte las condiciones generales de CarPlay.
- > El iPhone se conecta a CarPlay y CarPlay aparece en la pantalla. También se muestra un símbolo de CarPlay  en la barra de estado para indicar que CarPlay está activo.

CarPlay se iniciará automáticamente la próxima vez que conecte su iPhone mediante Bluetooth.

 **Consejo**

Puede desconectarse de CarPlay pero mantener su iPhone conectado al automóvil pulsando el símbolo de CarPlay  que se encuentra al lado del nombre de su dispositivo en los ajustes de Bluetooth del automóvil.

## 3.2.5. Android Auto™

Conecte su teléfono mediante Bluetooth y active Android Auto™ para utilizar su teléfono Android™ a través del automóvil.

Android Auto le ofrece otra forma de usar su teléfono Android a través de la interfaz del automóvil. Con Android Auto, puedes acceder de forma segura a las aplicaciones de comunicación, navegación y multimedia de su teléfono a través de la pantalla, así como de los botones del volante.

 **Importante**

### Leyes y normativas locales

Asegúrese de respetar siempre las leyes y normativas de cada país en relación con el uso del teléfono móvil durante la conducción.

### Contenido de Android Auto

Volvo no acepta responsabilidad alguna por el contenido disponible en Android Auto.

 **Nota**

### Compatibilidad del teléfono y aplicaciones compatibles

Android Auto sólo funciona con teléfonos Android, pero no con todos los modelos de teléfono. Para saber si su teléfono es compatible o para obtener más información sobre qué aplicaciones son compatibles, visite el sitio web de Android Auto [www.android.com/auto/](https://www.android.com/auto/) [<https://www.android.com/auto/>].

### Marcas comerciales de Google y compatibilidad

Google, Android y Android Auto son marcas comerciales de Google LLC. Se requiere un teléfono Android compatible y un plan de datos activo compatible.

 **Consejo**

### Mantener el teléfono actualizado

Mantenga su teléfono y aplicaciones actualizadas con las últimas versiones.

## Conecte su teléfono e inicie Android Auto

 **Nota**

### Debe instalar Android Auto en su teléfono y tener una conexión a Internet activa

Para poder utilizar Android Auto, debe tener la aplicación Android Auto instalada en su teléfono y una conexión a Internet activa.

Conecte un teléfono al vehículo mediante Bluetooth. Si es la primera vez que utiliza Android Auto, debe aceptar los términos y condiciones en la pantalla y, a continuación, se iniciará. Si ya ha utilizado Android Auto antes, se iniciará automáticamente cuando conecte el teléfono al automóvil.

## Vista de Android Auto

Puede acceder a la vista de Android Auto abriendo la aplicación de Android Auto en la biblioteca de aplicaciones. Si observa el símbolo de Android Auto  en la barra contextual, también podrá acceder a la vista presionando este símbolo.

Una vez activado, la vista de Android Auto se visualizará en toda la zona principal de la pantalla. No obstante, la barra inferior, la barra contextual y la barra de estado serán visibles en todo momento, por si desea regresar al sistema propio del automóvil.

## Navegación con Android Auto

Puede utilizar aplicaciones de navegación en su teléfono a través de Android Auto. Si inicia una ruta de navegación a través de Android Auto, podrá ver la guía en el área principal de la vista de Android Auto de la pantalla. Si sigue una ruta de navegación en la aplicación de navegación del vehículo y luego inicia otra en Android Auto, se detendrá la navegación de la aplicación del vehículo.

## Uso del Asistente de Google

El contenido de este manual representa el estado del manual del usuario en el momento de su impresión y puede que no sea completamente válido en un futuro. Para obtener más información, consulte la primera página del aviso de descargo de responsabilidad completo.

Hable con el Asistente de Google en Android Auto para realizar tareas con su voz y poder concentrarse en la conducción. Para utilizar Asistente de Google, solo tiene que decir "Ok Google" o mantener pulsado el botón de control por voz  del volante mientras Android Auto esté activo.

Puede utilizar el Asistente de Google para realizar tareas como enviar mensajes, obtener indicaciones o controlar medios de comunicación.

---

## 3.3. Sonido y medios

Escuche música y contenidos a través del sistema de sonido del automóvil. Puede ajustar el sonido en los ajustes.

### Ajustes del sonido

Los ajustes de sonido permiten modificar y ajustar diferentes opciones de sonido.

### Radio y reproductores multimedia

Puede escuchar radio en directo a través de la aplicación de radio preinstalada y reproducir contenidos de su teléfono en el automóvil a través de Bluetooth Media Player.



Consejo

Puede encontrar y descargar más apps multimedia de terceros a través de la tienda de aplicaciones del automóvil.

### Control de la reproducción multimedia

Puede controlar la reproducción multimedia de diferentes formas con:

- controles de reproducción multimedia en la pantalla
- botones del volante
- control por voz.

---

### 3.3.1. Radio

Utilice la app de radio preinstalada para escuchar radio en directo en su automóvil.

### Vinculación de emisoras de radio DAB y FM

La vinculación de DAB y FM permite al automóvil seleccionar automáticamente la recepción más intensa entre fuentes DAB o FM de emisoras vinculadas. Su automóvil viene con esta opción activada, pero puede desactivarla en los ajustes de la app de radio.

### Anuncios por radio

El contenido de este manual representa el estado del manual del usuario en el momento de su impresión y puede que no sea completamente válido en un futuro. Para obtener más información, consulte la primera página del aviso de descargo de responsabilidad completo.

Al escuchar la radio tal vez escuche anuncios que interrumpan la emisión. Los anuncios pueden ser alarmas, advertencias, noticias o información sobre el tráfico y van acompañados de una notificación en la pantalla. Puede interrumpir el anuncio y continuar escuchando la radio cerrando la notificación.

En los ajustes de la radio puede elegir qué anuncios por radio quiere escuchar. Pulse el símbolo de los ajustes  en la parte superior de la app de radio y a continuación active o desactive los anuncios. De forma predeterminada los anuncios de alarma están activados, pero las advertencias, noticias e información del tráfico están desactivadas.

## Favoritos de radio

Puede añadir emisoras de radio a su lista de favoritos para tenerlas más a mano.



### Consejo

A través de la tienda de aplicaciones puede encontrar y descargar otras apps de radio.

### 3.3.1.1. Añadir favoritos a la radio

Puede añadir emisoras de radio a la lista de favoritos en la app de la radio.

Añada las emisoras de radio que escuche con más frecuencia a la lista de favoritos para tenerlas más a mano. Puede añadir hasta 50 emisoras a la lista.



1. Pulse el símbolo de la biblioteca de apps  en la barra inferior y abra la app de la radio.
  2. Busque la emisora que quiera añadir como favorita en la lista de emisoras de radio disponibles.
  3. Pulse el símbolo de la estrella  a la derecha del nombre de la emisora.
- > El aspecto del símbolo de la estrella de la emisora cambia y la emisora aparece en la lista de favoritos.

Si quiere eliminar una emisora de la lista de favoritos, solo tiene que pulsar la estrella junto a su nombre.

### 3.3.1.2. Vinculación de emisoras DAB y FM

Active la vinculación de DAB y FM en los ajustes de la app de la radio.

Si una emisora FM tiene su correspondiente emisora DAB, o al revés, normalmente pueden vincularse en la app de la radio. La vinculación de las dos fuentes de radio permite al automóvil cambiar automáticamente entre las emisoras DAB y FM para reproducir la fuente con la mejor recepción.

1. Pulse el símbolo de la biblioteca de apps  en la barra inferior y abra la app de la radio.
  2. Pulse el símbolo de los ajustes  para ir a los ajustes de la radio.
  3. Active o desactive la vinculación de DAB y FM.
- > Cuando está activada, la app de la radio incluye una pestaña de emisoras de radio. Todas las emisoras vinculadas de la lista tienen el símbolo de la vinculación  debajo de su nombre. Cuando está desactivado, la app de la radio muestra pestañas diferentes para las emisoras DAB y FM. No hay ningún símbolo de vinculación debajo de los nombres de las emisoras.

 **Nota**

Tal vez no sea posible vincular algunas emisoras DAB y FM, en cuyo caso aparecerán como emisoras separadas.

## 3.3.2. Ajustes del sonido

Desde los ajustes puede modificar y ajustar diferentes opciones de sonido.

La vista de ajustes de sonido tiene dos pestañas: audio y volumen.

### Pestaña Audio

<b>Focalización del sonido</b>	Puede elegir entre tres ajustes de focalización del sonido: Todo, Conductor y Detrás. Todo es el ajuste predeterminado y no focaliza el sonido en ninguna dirección concreta. Proporciona una focalización del sonido neutra, para que los ocupantes de los asientos delanteros y traseros disfruten de la misma experiencia acústica. El ajuste Conductor focaliza el sonido hacia el conductor y el ajuste Trasero focaliza el sonido en los asientos traseros.
<b>Sonido envolvente QuantumLogic</b>	El sonido envolvente QuantumLogic ofrece una experiencia acústica envolvente. Puede ajustar el sonido envolvente QuantumLogic en bajo, mediano o alto, o simplemente desactivarlo.
<b>Ecuador</b>	Puede acceder a los ajustes del ecualizador en la pestaña de audio pulsando Ecuador. Puede modificar el tono del sonido en el interior del automóvil con los seis niveles de ajuste, así como ajustar el subwoofer. También hay cuatro preselecciones de ecualizador disponibles para elegir: Dinámico, Suave, Voz y Personalizado. Si selecciona Personalizado, puede restablecer los valores del ecualizador a 0 pulsando Rest. person..

## Pestaña Volumen

En esta pestaña puede ajustar el volumen de los siguientes elementos:

- Medios
- Tono de llamada
- Llamada
- Asistente de voz
- Navegación
- Notificaciones
- Asistencia de aparcamiento

El ajuste de compensación de ruido ajusta automáticamente el volumen del sonido en el interior del automóvil en función del nivel de ruido exterior. Puede seleccionar un nivel de compensación bajo, mediano o alto o bien activar o desactivar la función.

Desde esta pestaña también puede activar o desactivar los sonidos de la pantalla táctil.

---

### 3.3.3. Reproductores multimedia

Su automóvil incluye un reproductor multimedia preinstalado. Puede descargar más aplicaciones multimedia de terceros de Google Play en la biblioteca de aplicaciones.

Su automóvil incorpora Bluetooth Media Player preinstalado en la biblioteca de aplicaciones.

Utilice la app multimedia Bluetooth para reproducir contenidos de un dispositivo conectado por Bluetooth directamente en el automóvil.

---

## 3.4. Aplicaciones del automóvil

Todas las aplicaciones del automóvil están disponibles en la biblioteca de aplicaciones.

Puede acceder a la biblioteca de aplicaciones pulsando el símbolo en la barra inferior.



Símbolo de la biblioteca de aplicaciones

Las aplicaciones de la biblioteca de aplicaciones se muestran en orden cronológico, empezando por la primera aplicación instalada y terminando por la aplicación instalada más recientemente.

Algunas aplicaciones vienen preinstaladas, como Bluetooth Media, Google Maps y Asistente de Google. Puede buscar y descargar nuevas aplicaciones a través de Google Play, accesible desde la biblioteca de aplicaciones.

---

## 3.4.1. Descarga de aplicaciones

Desde la tienda de aplicaciones de la biblioteca de aplicaciones puede descargar más aplicaciones para su automóvil.

Su automóvil incorpora una serie de aplicaciones preinstaladas, pero puede encontrar más en la tienda de aplicaciones.

1. Pulse el símbolo de la biblioteca de aplicaciones  en la barra inferior.
  2. Pulse **Más apps** para ir a la tienda de aplicaciones.
  3. Busque la aplicación que desea descargar.
  4. Descargue e instale la aplicación que desee.
- > Si la app se descarga e instala correctamente, aparece en la biblioteca de aplicaciones.

---

## 3.4.2. Desinstalación de aplicaciones

Puede desinstalar las aplicaciones que ya no necesite en la biblioteca de aplicaciones.

 **Nota**

Las aplicaciones preinstaladas, como el teléfono y la radio, no pueden desinstalarse.

1. Pulse el símbolo de la biblioteca de aplicaciones  en la barra inferior.
  2. Busque la aplicación que quiera desinstalar y mantenga pulsado la aplicación hasta que aparezca un menú.
  3. Seleccione **Desinstalar** en el menú.
  4. Pulse **Aceptar** para continuar con la desinstalación de la aplicación.
- > La aplicación se desinstala y desaparece de la biblioteca de aplicaciones.

---

## 3.5. Conectividad y software

El contenido de este manual representa el estado del manual del usuario en el momento de su impresión y puede que no sea completamente válido en un futuro. Para obtener más información, consulte la primera página del aviso de descargo de responsabilidad completo.

Conecte su automóvil a internet para aprovechar al máximo el automóvil y recibir actualizaciones de software over-the-air.

## Conectividad a internet

Conecte su automóvil a internet vía wifi o a través de la conexión móvil del automóvil.

## Actualizaciones del software

Las actualizaciones over-the-air permiten mantener el software de su automóvil actualizado.

---

### 3.5.1. Conexión a internet

La conexión de su automóvil le permite acceder a más prestaciones y a actualizaciones de software over-the-air.

Hay varias maneras de conectar su automóvil a internet. Si el automóvil puede acceder a internet de más de una forma, las prioriza en el siguiente orden:

- Red wifi
- Red móvil

#### Wifi

Puede conectar el automóvil a una red wifi para tener acceso a internet. El automóvil puede conectarse automáticamente a la red siempre que esté dentro del alcance.

#### Red móvil

Su automóvil tiene un módem integrado para conectarse a la red móvil. Si el automóvil tiene un plan de datos móviles activo y está en una zona con cobertura, puede conectarse a internet. Póngase en contacto con un taller Volvo autorizado para obtener más información sobre los servicios de conectividad móvil para su automóvil.

El automóvil es compatible con redes móviles 5G y anteriores. La velocidad de la red móvil depende de la tarjeta SIM instalada en el automóvil.

#### Nota

##### Condiciones y limitaciones de la conectividad de red móvil

- El automóvil debe estar en una zona con cobertura de red móvil.
- Los servicios de conectividad de red móvil deben estar activados para la región en la que se encuentra el automóvil.
- Obstáculos como edificios, colinas y montañas pueden debilitar o bloquear la señal de red móvil.

## Ajustes de conexión a internet

En la pantalla puede acceder a los ajustes de conectividad.

El contenido de este manual representa el estado del manual del usuario en el momento de su impresión y puede que no sea completamente válido en un futuro. Para obtener más información, consulte la primera página del aviso de descargo de responsabilidad completo.

---

### 3.5.1.1. Conexión a internet a través de la wifi.

Puede conectar el automóvil a una red wifi para tener acceso a internet.

1. Pulse el símbolo del automóvil  en la barra inferior y vaya a **Ajustes**.
  2. Vaya a **Conectividad** → **Wi-Fi**.
  3. Active la wifi si está desactivada.
  4. Seleccione la red wifi a la que desee conectarse.
  5. Introduzca la contraseña de la red wifi con el teclado de la pantalla y pulse **Conectar**.
- > El automóvil se conecta a la red wifi.

---

### 3.5.2. Actualizaciones over-the-air

Las actualizaciones over-the-air permiten mantener el software de su automóvil actualizado.

 **Nota**

Para activar las actualizaciones por antena<sup>[1]</sup> debe aceptarlas en la app móvil del automóvil durante la configuración inicial o en los ajustes de privacidad de la app. No puede activar las actualizaciones ni dar su consentimiento desde la pantalla del automóvil.

Si su automóvil está conectado a internet, puede recibir actualizaciones over-the-air para mantener al día su software. Si ha activado las actualizaciones de software en la app móvil, el automóvil descargará automáticamente las actualizaciones y le indicará cuándo pueden instalarse. Recibirá notificaciones de la instalación a través de la app y la pantalla del automóvil.

También puede buscar nuevas actualizaciones de software accediendo a **Sistema** → **Actualización de software** en los ajustes.

#### Instalación de actualizaciones de software

Si hay disponible una nueva actualización de software, el automóvil la descargará automáticamente, pero no la instalará. Tendrá que iniciar la instalación manualmente, a través de la app móvil del automóvil, la notificación de la pantalla central o en la vista de actualizaciones de software. La notificación solo aparece en la pantalla si sitúa el automóvil en P y se desabrocha el cinturón de seguridad. Puede cancelar la instalación después de confirmarla si cambia de idea sobre la actualización.

No podrá acceder a su automóvil ni usarlo si hay una actualización de software en curso. Por tanto, asegúrese de que la carga restante de la batería es de aproximadamente el 50% y de que no necesitará usar el automóvil durante el proceso de instalación. El automóvil le indicará una estimación del tiempo necesario para la instalación.

 **Importante**

Tal vez no pueda instalar directamente algunas de las actualizaciones. Si esto ocurre, póngase en contacto con un taller Volvo autorizado para pedir una cita.

Si se produce un error grave con una actualización, evite conducir el automóvil y llame a la asistencia en carretera para que le lleve a un taller Volvo autorizado.

 **Nota**

No es posible instalar actualizaciones del software mientras la configuración de sensibilidad de alarma reducida está activa.

Una vez finalizada la actualización del software, es posible que su automóvil aparezca como desconectado en la aplicación Volvo Cars. El automóvil se volverá a conectar a la aplicación en el siguiente ciclo de conducción.

## Programación de actualizaciones

Si quiere instalar una actualización más adelante, puede programar la instalación tanto en la app móvil como desde la pantalla. Al programar una actualización se define un temporizador para que el automóvil intente instalar las actualizaciones, por ejemplo en un plazo de 4 horas. La antelación máxima con la que puede programar una actualización es de 24 horas.

<sup>[1]</sup> OTA

## 3.6. Control por voz

Con el asistente virtual puede mantener las manos en el volante e interactuar con el automóvil con la voz.

Gracias al asistente virtual, puede usar el control por voz para realizar determinadas tareas, como buscar por Internet o acceder a pronósticos del tiempo. También puede usar la voz para interactuar con el automóvil y controlar algunas de sus funciones, como por ejemplo:

- Reproductor multimedia
- Teléfono
- Navegación
- Climatización

### Comunicación con el asistente virtual

El asistente entiende el lenguaje cotidiano, lo que significa que no debe aprenderse órdenes de voz específicas para utilizarlo. Puede pedir cualquier cosa al asistente, que responderá confirmando sus palabras y ejecutando sus órdenes. Si no le ha entendido se lo indicará.

 **Nota**

- La función del control por voz la suministra un proveedor externo. Su disponibilidad, utilización y funcionamiento pueden variar con el tiempo y en función de las regiones.
- Si hay una conexión a Internet deficiente, el número de funciones disponibles puede estar limitado.

## 3.6.1. Uso del control por voz

Puede controlar e interactuar con diferentes funciones del automóvil usando la voz a través del asistente virtual.

Solo tendrá que usar órdenes de voz concretas para interactuar con el asistente virtual en el momento de activarlo. Después de activar el asistente, solo tiene que hablarle o darle instrucciones utilizando un lenguaje normal.

 **Nota**

El Asistente de Google todavía no está disponible en todos los idiomas. Consulte [support.google.com](https://support.google.com) [<https://support.google.com>] para obtener más información o pruebe con otro idioma.

1. Diga "Ok Google" o "Hey Google" para activar el Asistente de Google.
  - > El asistente confirma que está escuchando.
2. Hable o indique instrucciones al asistente virtual utilizando un lenguaje normal.

 **Consejo**

### Otras formas de activación

También puede activar el asistente virtual pulsando el botón del micrófono  en la parte derecha del volante y a través de la pantalla.

### Inicie sesión con su cuenta de Google

Si inicia la sesión con una cuenta de Google, el Asistente de Google será más personalizado cuando el automóvil esté conectado a Internet. Por ejemplo, puede llamar a los contactos almacenados en su lista de contactos de Google o comprobar qué hay en su Google Calendar.

## 4. Confort interior y climatización

Familiarícese con el interior del automóvil y con sus controles para el ajuste de asientos, la climatización y las ventanillas.



Su automóvil incorpora diferentes funciones para ayudarle durante la conducción. Algunas prestaciones son principalmente de confort y otras mejoran la visibilidad. Este apartado del manual puede ayudarle a disfrutar de una experiencia más agradable al volante.

---

### 4.1. Interior

Conozca la distribución interior y sus elementos prácticos, como los portavasos y los puertos de carga para sus dispositivos.



## Recorrido por el interior

Es bueno saber los nombres y ubicaciones de algunos espacios y componentes, ya que se mencionan en el manual.

<b>Habitáculo</b>	El habitáculo se divide en el compartimento delantero y trasero.
<b>Maletero</b>	El maletero o compartimento de carga es el espacio que hay detrás de los asientos traseros, al que normalmente se accede desde la parte trasera del automóvil.
<b>Salpicadero</b>	El salpicadero es el conjunto de paneles y componentes ubicado delante de los asientos delanteros. Incluye algunas de las zonas de interacción principales, como la pantalla, el volante, los puertos USB, las toberas de ventilación y la guantera.
<b>Reposabrazos central</b>	El reposabrazos se encuentra entre los asientos delanteros, encima de la consola. Aquí es donde encontrará los controles de los elevaplanos y las cerraduras, compartimentos de almacenamiento, un portavasos y un panel de conexiones orientado hacia atrás.
<b>Consola del techo</b>	La consola del techo está ubicada en el techo, al lado del parabrisas. Permite acceder a funciones importantes e indicaciones de estado.

### Nota

#### Uso del portavasos

Para acceder al portavasos, presione la parte frontal inferior del reposabrazos central y suéltela. El portavasos se abrirá del todo.

La bandeja portavasos tiene que manipularse con precaución para evitar que sufra daños. Se repliega en dos pasos, uno para cada orificio portavasos. Es importante introducirla hueco a hueco. No intente introducirla a la fuerza en un solo movimiento.

## 4.1.1. Uso del cargador inalámbrico

Utilice el cargador inalámbrico para cargar dispositivos con certificación Qi, como un teléfono.



El cargador inalámbrico debajo de la pantalla

Para usar el cargador inalámbrico, su dispositivo debe tener la certificación de cumplimiento de la norma de carga inalámbrica Qi. Asegúrese también de que la carga inalámbrica está activada en el dispositivo <sup>[1]</sup> que desee cargar.

 **Advertencia**

La carga inalámbrica puede afectar al funcionamiento de un marcapasos u otros dispositivos médicos implantados. Si tiene uno, antes de utilizar el sistema de carga inalámbrica consúltelo con su médico.

 **Importante**

#### Interferencias en la señal

El automóvil utiliza campos electromagnéticos, Bluetooth y NFC <sup>[2]</sup>. Estas señales pueden alterar el funcionamiento de otros dispositivos a determinadas distancias. Asegúrese de que conoce estos posibles problemas. Puede obtener más información sobre diferentes especificaciones en sus apartados específicos de este manual.

#### Tarjetas NFC y carga

Evite guardar tarjetas o llaves con NFC cerca del cargador inalámbrico al usar la función de carga, ya que podrían sufrir daños.

Antes de cargar un dispositivo, compruebe que no hay otros objetos sobre el cargador.

1. Coloque el dispositivo en el centro del cargador.
- > El dispositivo empieza a cargarse.

 **Advertencia**

Nunca deje el teléfono sobre el cargador inalámbrico al salir del automóvil.

 **Nota**

- Tal vez obtenga diferentes resultados al cargar diferentes dispositivos. Por ejemplo, el tiempo que tarda en iniciarse la carga y lo rápido que se carga al máximo un dispositivo.
- Puede que el dispositivo se caliente durante la carga. Esto es normal y no debe preocuparnos. Si la temperatura de la batería del dispositivo sube demasiado la carga se desactiva.

## Si el dispositivo no se carga

Si el dispositivo no se carga al colocarlo en el cargador, puede probar varias opciones:

- Compruebe que no haya ningún objeto en el cargador aparte del dispositivo que quiere cargar.
- Eleve el dispositivo y vuelva a colocarlo en el centro del cargador.
- Quite cualquier posible funda o cubierta del dispositivo.

<sup>[1]</sup> Muchos dispositivos con certificación Qi están siempre activados.

<sup>[2]</sup> Comunicación de campo cercano

---

## 4.1.2. Puertos USB

Puede usar los puertos USB de su automóvil para cargar un teléfono, una tableta u otros dispositivos.

## Ubicación de los puertos USB



Ubicaciones de puertos USB.

Hay dos puertos USB<sup>[1]</sup> debajo de la pantalla.

También hay dos puertos USB<sup>[1]</sup> en la parte trasera de la consola.

## Uso de los puertos USB

Desconecte siempre los dispositivos de los puertos cuando no los utilice.

Algunos dispositivos pueden calentarse durante la carga. Esto es normal.

El automóvil deja de proporcionar alimentación a los puertos USB automáticamente cuando sale del automóvil. Si sale del automóvil sin bloquearlo, la toma permanece activa durante un rato antes de apagarse.

### Consejo

Si desea mantener activos los puertos USB con el automóvil aparcado, consulte el apartado de confort de estacionamiento en este manual. Con esta función activa, los puertos USB seguirán proporcionando energía aunque el automóvil esté bloqueado.

## Especificaciones de los puertos USB

- Toma de tipo C
- Versión 3.0
- Carga normal
  - Suministro de tensión de 5 V
  - Suministro máximo de corriente de 3,0 A
- Carga rápida
  - Suministro de tensión de 9 V

El contenido de este manual representa el estado del manual del usuario en el momento de su impresión y puede que no sea completamente válido en un futuro. Para obtener más información, consulte la primera página del aviso de descargo de responsabilidad completo.

- Suministro máximo de corriente de 2,0 A

[1] Tipo C

---

### 4.1.3. Toma de 12 V

Puede usar la toma de 12 V para proporcionar alimentación a varios dispositivos eléctricos, como una nevera.

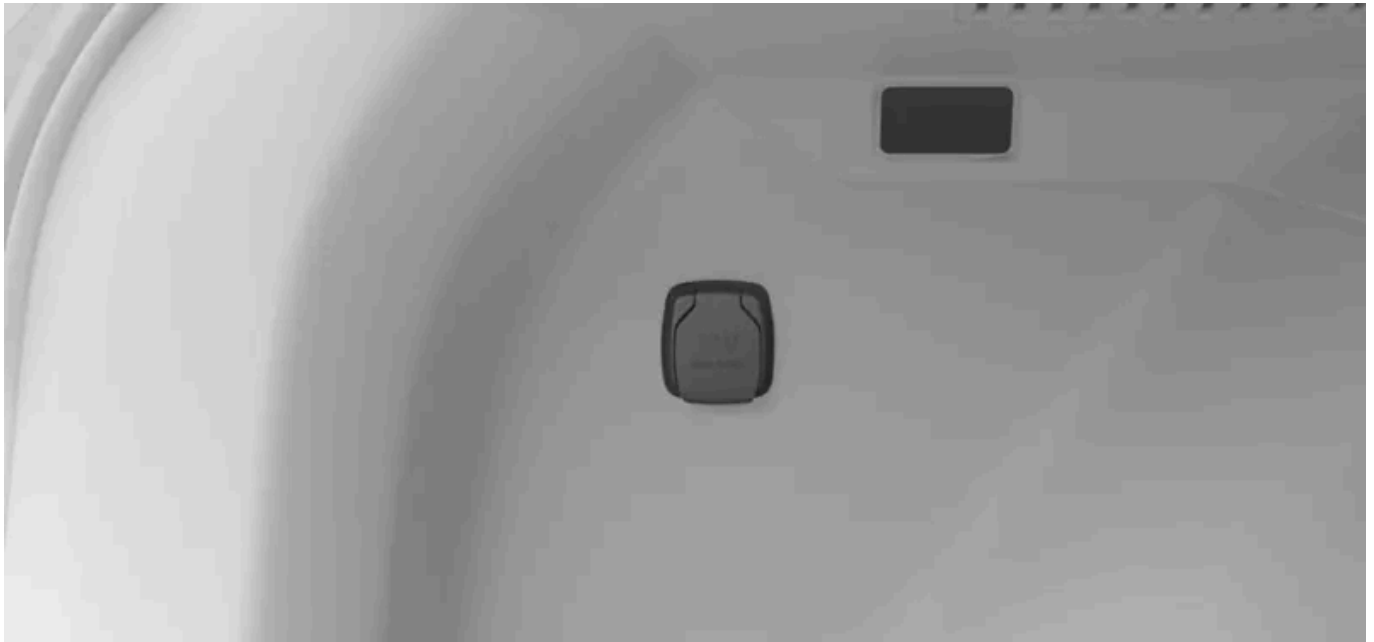

Toma de 12 V.

La toma eléctrica de 12 V está a la izquierda del maletero.

El automóvil desactiva la electricidad a la toma automáticamente cuando sale del automóvil. Si deja el automóvil desbloqueado, la toma seguirá activa durante un tiempo antes de apagarse.

#### Consejo

Si desea mantener activa la toma de 12 V con el automóvil aparcado, consulte el apartado de confort de estacionamiento en este manual. Con esta función activa, la toma de 12 V seguirá proporcionando energía aunque el automóvil esté bloqueado.

Desconecte siempre los dispositivos de la toma y cierre la tapa cuando no los use.

Algunos dispositivos pueden calentarse durante la carga a través de la toma de 12 V. Esto es habitual en muchos dispositivos.

 **Advertencia**

Si no se tienen en cuenta las instrucciones siguientes, pueden producirse daños o lesiones personales.

- No utilice dispositivos eléctricos con enchufes grandes y pesados, ya que podrían dañar la toma o soltarse durante la conducción.
- No utilice dispositivos eléctricos que puedan interferir con los sistemas del automóvil, como el receptor de radio.
- Conecte solo dispositivos en buen estado y que funcionen correctamente y cumplan con todos los estándares pertinentes de seguridad<sup>[1]</sup>.
- Vigile los dispositivos conectados para evitar daños o lesiones en caso de fallo de funcionamiento.
- No conecte adaptadores ni cables alargadores a la toma de 12 V, ya que pueden anular las funciones de seguridad de la toma.
- No exponga la toma, los conectores o los dispositivos conectados al agua u otros líquidos.
- No toque ni utilice la toma si parece estar dañada o ha entrado en contacto con agua u otro líquido.

## Potencia nominal

 **Importante**

El consumo máximo de potencia es de 120 W (10 A).

<sup>[1]</sup> Marca CE, marca UL o marca de conformidad similar

## 4.1.4. Viseras

Hay viseras encima de la cabeza, delante del asiento del conductor y del asiento del acompañante delantero.



Puede desplegar las viseras y girarlas hacia un lado para que bloqueen la luz del sol procedente del lateral del automóvil.

También hay un espejo en la visera con una tapa de protección.

---

## 4.2. Confort

El automóvil tiene varias características diseñadas para mejorar su confort durante la conducción o está aparcado.

Aunque muchas de las funciones de su automóvil están diseñadas para una conducción segura, otras están más pensadas para mejorar su comodidad. Por ejemplo, algunas funciones de climatización y modos de confort.

### Climatización

Su automóvil puede ajustar una temperatura confortable en el habitáculo. Puede enfriar, calentar y deshumidificar el aire cuando lo necesite. También dispone de funciones integradas para garantizar una buena calidad del aire.

Muchas de las funciones de climatización son automáticas, mientras que otras pueden ajustarse manualmente.

### Asientos

Los asientos delanteros del automóvil son ajustables. Si bien una buena postura de conducción es necesaria para la visibilidad y para una conducción segura, ajustar el asiento también aporta más comodidad durante la conducción o con el automóvil aparcado.

Con temperaturas más frías, es agradable calentar el asiento para disfrutar de una conducción más cómoda. Puede activar y ajustar la calefacción del asiento a través de la pantalla central.

### Volante con calefacción eléctrica

El volante tiene calefacción integrada, que puede mejorar el confort en temperaturas más frías. Puede activar y ajustar la calefacción del volante a través de la pantalla.

### Modo de refresco

Al activar el modo de refresco, el aire acondicionado se pone en marcha y refresca rápidamente el habitáculo. Esta función puede resultar útil en trayectos más largos.

### Confort de estacionamiento

La función de Confort de estacionamiento permite mantener una temperatura confortable en el interior del automóvil mientras está aparcado. También puede mantener el sistema de entretenimiento activado. Puede activar la función de confort de estacionamiento a través de la pantalla. Solo debe tener en cuenta que la autonomía del automóvil puede verse afectada si deja la función activada demasiado tiempo.

---

## 4.2.1. Activación del modo de refresco

Puede activar el modo de refresco para enfriar rápidamente el aire en el automóvil.

Al activar el modo de refresco, el aire acondicionado se pone en marcha y refresca rápidamente el habitáculo. Esta función puede resultar útil en trayectos más largos.

1. Pulse el símbolo del automóvil  en la barra inferior y vaya a **Ajustes**.
2. Vaya a **Controles** → **Modos del vehículo** → **Confort**.
3. Vaya a **Refrescante** y pulse **Iniciar**.

El modo de refresco se apagará automáticamente cuando se alcance el tiempo de funcionamiento máximo. También puede apagarlo manualmente a través de la pantalla pulsando **Fin**.

---

## 4.3. Climatización

Su automóvil puede ajustar una temperatura confortable en el habitáculo. Enfriará, calentará y deshumidificará el aire cuando lo necesite. También dispone de funciones integradas para mejorar la calidad del aire.



Este apartado del manual presenta las diferentes funciones de climatización de su automóvil, como el aire acondicionado, los modos de climatización y las opciones de calefacción.

---

### 4.3.1. Controles de climatización

Puede controlar la temperatura interior del automóvil de diferentes formas, tanto desde el interior del automóvil como desde su teléfono.

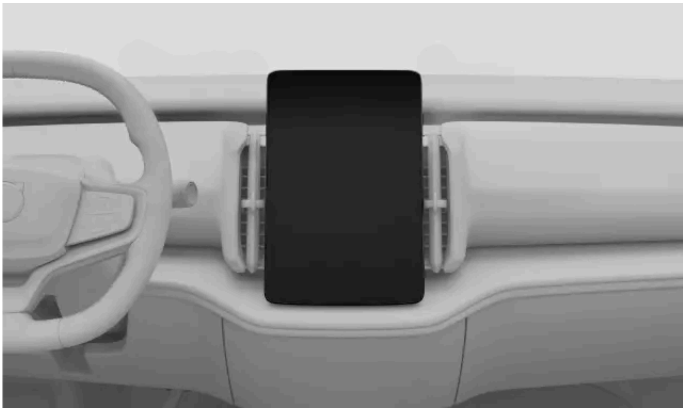

Controles de climatización en la pantalla



Botón del desempañador en la consola del techo



La app móvil

Puede controlar la climatización interior del automóvil a través de:

- La pantalla
- La consola del techo
- La app móvil del automóvil.

La mayoría de los ajustes de la climatización se encuentran en la pantalla. No obstante, hay un botón físico en la consola del techo, que controla el desempañador.

 **Consejo**

Use la app móvil del automóvil para preclimatizar su automóvil. De este modo, puede garantizar una temperatura interior agradable cuando llegue el momento de empezar el trayecto.

## 4.3.1.1. Activación de la calefacción del asiento

Puede activar la calefacción del asiento desde la vista de confort en la pantalla.

Con temperaturas más frías, es agradable calentar el asiento para disfrutar de una conducción más cómoda. Puede activar y ajustar la calefacción del asiento a través de la pantalla.

### Advertencia

Nunca deben utilizar la calefacción de los asientos las personas que:

- tengan dificultades para notar los cambios de temperatura a causa de discapacidades sensoriales.
- tengan problemas para controlar los ajustes de calefacción de los asientos.

1. Pulse el símbolo de temperatura en la barra inferior.
2. Seleccione el nivel de calefacción de asiento que prefiera.

Para cerrar la vista de confort, pulse el símbolo de la flecha hacia abajo en la barra inferior.

### Consejo

#### Calefacción automática de asientos

Puede seleccionar la calefacción automática de los asientos en la vista de confort. En esta modalidad, la calefacción de los asientos se ajusta automáticamente.

## 4.3.1.2. Activación de la calefacción del volante

La calefacción del volante puede controlarse a través de la pantalla. Puede activarla manualmente o programar su activación automática.

Con temperaturas más frías, puede calentar el volante para disfrutar de una conducción más cómoda. Puede activar y ajustar la calefacción del volante a través de la pantalla.

1. Pulse la temperatura en la barra inferior.
2. Seleccione el nivel de calefacción del volante que prefiera.





Consejo

### Calefacción automática del volante

Puede seleccionar la calefacción automática del volante en la vista de confort. En esta modalidad, la calefacción del volante se ajusta automáticamente.

## 4.3.2. Ajustes de la climatización

En los ajustes puede elegir qué funciones deben activarse automáticamente cuando se pone en marcha el automóvil.

Puede acceder a los ajustes de climatización pulsando el símbolo del ventilador  en la barra inferior y accediendo a los ajustes .

Puede configurar diferentes funciones de climatización para que se enciendan automáticamente. Estas incluyen:

- Notificación de calidad del aire.
- Notificación de ventanilla abierta.

## 4.3.3. Temperatura y aire acondicionado

Si utiliza los ajustes de la climatización automática, el sistema de climatización del automóvil siempre procurará ofrecerle una temperatura interior agradable. No obstante, si así lo desea, puede realizar los cambios que crea convenientes.

El modo de climatización automática le ofrece una temperatura interior agradable en la mayoría de las circunstancias. Pero siempre puede modificarlos. Por ejemplo, puede cambiar los ajustes de la temperatura, dejar que las distintas zonas de climatización tengan sus propios ajustes y cambiar la configuración del aire acondicionado.

### 4.3.3.1. Activación del aire acondicionado

El aire acondicionado enfría y deshumidifica el aire entrante.

Cuando se selecciona el modo de climatización automática, el aire acondicionado se activa o desactiva automáticamente para mantener la temperatura definida. La desactivación del aire acondicionado en el modo de climatización automático activará el modo de climatización manual.

Para que el aire acondicionado funcione, todas las ventanillas, las puertas y el maletero deben estar cerrados.

 Consejo

### Detección de ventanillas abiertas

En la vista de ajustes de climatización puede activar la recepción de notificaciones si una ventanilla abierta perjudica gravemente el rendimiento de la climatización.

1. Pulse el símbolo del ventilador  en la barra inferior y vaya a **Climatización**.
2. Pulse el símbolo del aire acondicionado A/C.

---

## 4.3.3.2. Ajuste de la temperatura

Puede modificar la temperatura en el habitáculo a través de la pantalla.

1. Pulse la temperatura en la barra inferior.
2. Utilice los símbolos más o menos para ajustar la temperatura.

 Consejo

Puede ajustar la temperatura sin manos en el automóvil a través del control por voz.

---

## 4.3.3.3. Sincronización de la temperatura

El ajuste de la temperatura del conductor se utiliza de forma predeterminada para todas las zonas de climatización. No obstante, cada zona puede tener su ajuste individual propio. Puede cambiar entre las dos opciones sincronizando y desincronizando la temperatura.

1. Pulse la temperatura en la barra inferior.
2. Pulse el símbolo de sincronización  para desincronizar o sincronizar la temperatura.

 Consejo

El ajuste de temperatura también se desincroniza cuando el pasajero ajusta una temperatura diferente en su lado.

### 4.3.3.4. Activación de la climatización Eco

Su automóvil incorpora una función de climatización Eco que prioriza la autonomía del automóvil a las funciones de climatización.

La climatización Eco prioriza la autonomía al confort térmico. En este modo, la calefacción, la refrigeración y el aire acondicionado funcionan con limitaciones.

 Nota

Pueden producirse problemas con el vaho, ya que la función del aire acondicionado que ajusta la humedad está limitada cuando la climatización Eco está activa. Esto puede afectar la calidad del aire, sobre todo en los asientos traseros, ya que aumenta la recirculación de aire.

1. Pulse el símbolo del ventilador  en la barra inferior y vaya a **Climatización**.
2. Pulse el símbolo de la climatización Eco Eco.

### 4.3.4. Distribución de aire y modos de climatización

La distribución general del aire se decide a partir del modo de climatización y los ajustes seleccionados. También hay toberas de ventilación que amplían las opciones de ajuste del flujo de aire en el automóvil.

#### Toberas de ventilación regulables



El contenido de este manual representa el estado del manual del usuario en el momento de su impresión y puede que no sea completamente válido en un futuro. Para obtener más información, consulte la primera página del aviso de descargo de responsabilidad completo.

Las posiciones de las toberas de ventilación regulables.

Las toberas de ventilación ajustables pueden abrirse, cerrarse y bascularse para controlar la intensidad y la dirección del flujo de aire.

## Modos de climatización

Hay dos modos de climatización: automático y manual. El modo automático ajusta automáticamente la mayor parte de los parámetros y funciones de climatización. En cambio, en el modo manual puede controlar directamente los ajustes y las funciones disponibles.

También puede apagar por completo el sistema de climatización.

### **Importante**

#### Riesgo de condensación

Si el sistema de climatización se apaga por completo puede producirse condensación en las ventanillas, lo que perjudicará la visibilidad.

Los modos de climatización y sus ajustes están disponibles en la vista de climatización de la pantalla.

## 4.3.4.1. Ajuste de las toberas de ventilación

Puede ajustar las toberas de ventilación a través de la vista de climatización de la pantalla y también con los controles físicos de las toberas de ventilación.

Puede abrir y cerrar las toberas de ventilación desde la vista de climatización en la pantalla. Utilice el mando físico en cada tobera de ventilación para ajustar las toberas de ventilación y el flujo de aire.

### Apertura y cierre de las toberas de ventilación a través de la pantalla

1. Pulse el símbolo del ventilador en la barra inferior .
2. Seleccione las toberas de ventilación que quiera abrir o cerrar.

### Ajuste físico de las toberas de ventilación

3. Use los mandos físicos de las toberas de ventilación para ajustar las toberas de ventilación y el flujo de aire.

Para cerrar una tobera de ventilación, pulse de nuevo la misma tobera en la pantalla.

Si solo tiene una tobera de ventilación abierta, no puede cerrarla en la vista de climatización. En su lugar, pulse **Climat. apagada** para cerrar la tobera abierta.

 Consejo

Si selecciona una determinada tobera de ventilación mientras el modo de climatización automática está activo, el sistema de climatización cambiará al modo manual. Siempre puede volver al modo de climatización automática seleccionando **Auto** en la vista de climatización.

---

## 4.3.4.2. Activación del modo de climatización automático

Si activa el modo de climatización automática, el sistema de climatización controlará varias de sus funciones automáticamente.

 Consejo

En el modo de climatización automática, el sistema de climatización ajusta automáticamente el flujo de aire hacia el parabrisas cuando hace falta.

1. Pulse el símbolo del ventilador  en la barra inferior y vaya a **Climatización**.
2. Seleccione **Auto**.
3. También puede cambiar el nivel de potencia de los ventiladores.

---

## 4.3.4.3. Activación del modo de climatización manual

Si activa el modo de climatización manual, puede ajustar la dirección del flujo de aire preferido y elegir la potencia del ventilador.

1. Pulse el símbolo del ventilador  en la barra inferior y vaya a **Climatización**.
2. Seleccione **Manual**.
3. Seleccione la dirección del flujo de aire que prefiera y el nivel de potencia de los ventiladores.

---

## 4.3.5. Hielo, condensación y desempañadores

El contenido de este manual representa el estado del manual del usuario en el momento de su impresión y puede que no sea completamente válido en un futuro. Para obtener más información, consulte la primera página del aviso de descargo de responsabilidad completo.

En condiciones de frío, el hielo y la condensación pueden perjudicar la visibilidad. Su automóvil incorpora desempañadores y parabrisas trasero y retrovisores laterales calefactados para impedir que ocurra.

Hay desempañadores junto a ambas ventanillas y en el parabrisas. Los retrovisores laterales se calientan al mismo tiempo que el parabrisas trasero. Estas funciones, combinadas, buscan obtener una visibilidad óptima.



### 4.3.5.1. Activación del desempañado máximo

Para eliminar rápidamente la condensación y el hielo del parabrisas y de las ventanillas, puede activar el desempañado máximo.

El desempañado máximo sube la temperatura y la velocidad del ventilador. Cuando el desempañado máximo está activo, se activa el aire acondicionado y la recirculación de aire no está disponible. Cuando se vuelve a desactivar el desempañado máximo, los ajustes de la climatización vuelven a los niveles anteriores.

#### Nota

Cuando el desempañado máximo utiliza una velocidad del ventilador elevada, el nivel de ruido del ventilador aumenta.



1. Pulse el símbolo del ventilador  en la barra inferior y vaya a **Climatización**.
2. Pulse **Desescarche máx.** .

#### Consejo

El botón del desempañador  de la consola del techo también activa el desempañado máximo.

### 4.3.5.2. Activación de la calefacción del parabrisas trasero y del retrovisor exterior

Active la calefacción del parabrisas trasero y del retrovisor exterior para eliminar la condensación y el hielo.

1. Pulse el símbolo del ventilador  en la barra inferior y vaya a **Climatización**.
2. Pulse **Desescarche tras.** .

---

## 4.3.6. Climatización interior con el vehículo estacionado

El automóvil puede mantener una temperatura interior agradable cuando está aparcado. También puede preclimatizar el automóvil para que el habitáculo esté a punto para su próximo viaje.

### Nota

La función de climatización de estacionamiento se desactiva automáticamente cuando se alcanza el tiempo de uso máximo o el nivel de batería del automóvil es demasiado bajo.

### Preclimatización

La preclimatización activa automáticamente el modo de climatización automático para calentar o enfriar el habitáculo y obtener una temperatura agradable antes de entrar en el automóvil.

Puede programar temporizadores de preclimatización únicos o recurrentes en la pantalla o a través de la app móvil del automóvil. La preclimatización se desactiva automáticamente cuando entra en el automóvil o cuando se alcanza el tiempo programado.

Para que la preclimatización esté disponible, la batería de tracción debe estar suficientemente cargada. Si se inicia la preclimatización cuando el automóvil no está conectado para la carga, la autonomía del automóvil puede verse afectada.

### Nota

Si la preclimatización se lleva a cabo en climas cálidos, puede que la condensación gotee por debajo del automóvil. Esto es normal.

### Consejo

En climas fríos, la calefacción del asiento y la dirección se activan automáticamente durante la preclimatización.

### Confort de estacionamiento

La función de Confort de estacionamiento permite mantener una temperatura confortable en el interior del automóvil mientras está aparcado. También puede mantener el sistema de entretenimiento activado. Puede activar la función de confort de estacionamiento a través de la pantalla. Solo debe tener en cuenta que la autonomía del automóvil puede verse afectada si deja la función activada demasiado tiempo.

---

## 4.3.6.1. Ajuste del temporizador de preclimatización

Puede definir y activar un temporizador para preclimatizar su automóvil antes de una hora de salida concreta. Si lo desea, puede configurarlo para que se repita en días concretos.

Si decide preclimatizar el habitáculo, el automóvil se enfriará o calentará antes de su hora de salida programada.

**El contenido de este manual representa el estado del manual del usuario en el momento de su impresión y puede que no sea completamente válido en un futuro. Para obtener más información, consulte la primera página del aviso de descargo de responsabilidad completo.**

El temporizador puede ajustarse para que se repita según un programa semanal o para una sola hora de salida.

1. Pulse el símbolo del ventilador  en la barra inferior y vaya a **Parking**.

2. Pulse el temporizador para abrirlo y modificarlo.

3. Elija la hora a la que debe estar a punto la preclimatización.

Active **Repetir cada semana** y seleccione uno o más días de la semana para definir un programa repetido.

4. Seleccione **Guardar**.

> El temporizador se guarda y se activa.

---

## 4.3.6.2. Activación del confort de estacionamiento

Puede activar la función de confort de estacionamiento para ajustar una temperatura agradable en el automóvil cuando está aparcado sin nadie dentro.

### Advertencia

Nunca deje a un niño o un animal desatendido en su automóvil. Recuerde que es el último responsable de su seguridad y bienestar. En algunas regiones existen leyes que prohíben dejar a personas o animales dentro de un automóvil bloqueado.

### Nota

La función de confort de estacionamiento se apagará automáticamente cuando se alcance el tiempo de funcionamiento máximo, el nivel de batería del automóvil sea demasiado bajo o se inicie un nuevo ciclo de conducción. Si se activa cuando el nivel de batería del automóvil ya es bajo, el tiempo de funcionamiento máximo será inferior.

1. Pulse el símbolo del ventilador  en la barra inferior y vaya a **Parking**.

2. Vaya a **Confort de estacionamiento**.

3. Seleccione **Iniciar**.

Pulse **Detener** para apagarlo nuevamente.

## 4.3.7. Calidad de aire

Su automóvil está diseñado para ofrecer un clima interior agradable y saludable. El filtrado de aire ayuda a eliminar olores, sustancias y partículas del habitáculo.

### Filtro de aire del habitáculo

El aire que entra en el habitáculo se filtra primero a través del sistema de climatización. Para garantizar un alto rendimiento, el filtro debe sustituirse con regularidad. Si el filtro está expuesto a un uso intensivo, por ejemplo por la conducción prolongada por zonas con mucha contaminación o nubes de polvo, debe sustituirse con mayor frecuencia. Si tiene dudas acerca de qué filtro utilizar, contacte con el servicio de asistencia de Volvo.

### Sistema de calidad del aire

El aire del habitáculo se purifica mediante:

- el filtrado de sustancias alérgicas y asmógenas.
- la eliminación de gases y partículas para reducir olores y
- la eliminación de contaminantes atmosféricos como partículas.

Si los sensores de la calidad del aire detectan contaminantes en el aire exterior, la entrada de aire se cierra y se activa la recirculación de aire interna.

---

### 4.3.7.1. Indicación de calidad del aire

La vista de climatización de la pantalla ofrece información sobre la calidad del aire del interior del automóvil.

En el apartado de climatización, el color y el número que sigue al punto indica el valor AQI <sup>[1]</sup> en el interior del automóvil.

La pestaña Calidad del aire presenta más información, como el AQI detallado y la concentración actual de partículas en suspensión. Un sensor mide el contenido de partículas con un tamaño inferior a 2,5 µm en el habitáculo.

<sup>[1]</sup> Índice de calidad del aire

---

### 4.3.7.2. Activación de la recirculación de aire

La recirculación de aire ayuda a bloquear la entrada de aire contaminado o con malos olores en el habitáculo. En algunos casos se activa automáticamente, pero también puede activarlo manualmente en la vista de climatización.

Si la recirculación de aire no se activa manualmente, el sistema de climatización decide automáticamente si recircular el aire o no, en función de determinadas condiciones ambientales. Estas condiciones incluyen la temperatura en el interior y el exterior



del automóvil y también la calidad del aire exterior. Si lo desea, también puede activar manualmente la recirculación de aire constante para cerrar la toma de aire.

 **Importante**

Si se recircula el aire durante un tiempo prolongado, la condensación puede empañar las ventanillas, lo que puede perjudicar la visibilidad.

 **Nota**

La recirculación de aire no está disponible si el desescarche máximo está activo.

1. Pulse el símbolo del ventilador  en la barra inferior y vaya a **Climatización**.
2. Pulse el símbolo de recirculación .

---

## 4.3.8. Sistema de climatización

El sistema de climatización de su automóvil tiene como objetivo ofrecer un entorno agradable para los ocupantes mediante la climatización electrónica.

Todas las funciones de climatización se controlan desde la pantalla.

El automóvil se sirve de sensores que controlan automáticamente las distintas funcionalidades diseñadas para ofrecer un clima interior agradable en todo momento.

 **Consejo**

La mayoría de las funciones de climatización también pueden manejarse mediante control por voz. La mayoría de las funciones requieren conexión a internet para el uso del control por voz.

---

### 4.3.8.1. Zonas de climatización

El habitáculo se divide en distintas zonas de climatización. Estas zonas permiten al cliente ajustar la temperatura deseada para poder disfrutar de un ambiente agradable.



Zonas de climatización disponibles.

Hay dos zonas de climatización distintas en el habitáculo de su automóvil. Todas las zonas están directamente sincronizadas con los ajustes de climatización preferidos de la persona que conduce de forma predeterminada. No obstante, cada zona puede tener su propio ajuste de temperatura individual.

---

### 4.3.8.2. Temperatura percibida y real

Su percepción de la temperatura se ve afectada por otros factores más allá de la temperatura real de un lugar concreto. Si conoce la diferencia entre la temperatura real y la temperatura de sensación podrá disfrutar de un mayor confort térmico.

La sensación de frío o calor en su automóvil depende de la temperatura pero también de otros factores. Estos factores incluyen su propia temperatura corporal, el flujo de aire y la humedad en el automóvil, y la exposición a la luz solar directa. Al ajustar la configuración de temperatura, el automóvil tiene en cuenta algunos de los factores que contribuyen a la temperatura de sensación. A continuación, el automóvil adapta de forma continua sus funciones de climatización para ajustar la climatización del interior a la temperatura que ha seleccionado, independientemente de si cambian las condiciones. Por tanto, la temperatura en su automóvil podrá ser diferente de la seleccionada, para que pueda disfrutar de una experiencia más agradable.

---

### 4.3.8.3. Sensores de la climatización

Dentro y fuera del automóvil hay diferentes sensores de climatización. Estos sensores ayudan a mantener una temperatura agradable en el habitáculo.

Para que los sensores interiores funcionen según lo previsto, es importante que no los tape.

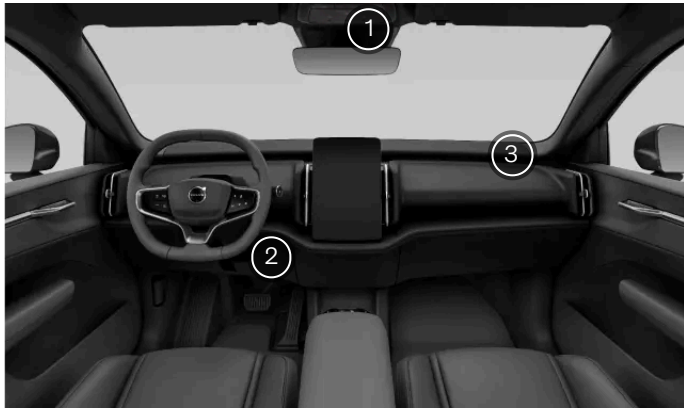

- ① Sensor de luz solar, lluvia y humedad en la consola del retrovisor interior.
- ② Sensor de temperatura del habitáculo, situado detrás del panel del salpicadero en el lado del conductor, junto a la guantera.
- ③ Sensor de partículas en suspensión debajo de la tapa del altavoz en el lado del pasajero.

El sensor de temperatura ambiente exterior está situado en el retrovisor exterior derecho.

---

## 4.3.8.4. Calefactores

Si la temperatura ambiente es inferior a la temperatura que quiere en el interior del automóvil, el sistema de calefacción le ayudará a conseguir un clima interior agradable.

### Calefactor eléctrico

El calefactor eléctrico se acciona con la batería de tracción del automóvil. Se utiliza para calentar la batería y para calentar el habitáculo durante la preclimatización.

Si el nivel de carga de la batería de tracción es demasiado bajo, el calefactor se apagará.

### Bomba de calor

La bomba de calor funciona, principalmente, como un dispositivo de prolongación de la autonomía. En temperaturas bajas, la bomba de calor ayuda a calentar el habitáculo y utiliza menos energía en comparación con el calefactor eléctrico, lo que prolonga la disponibilidad energética de la batería. La bomba de calor funciona durante la preclimatización y la conducción. También ayuda a mantener la batería de tracción a la temperatura de funcionamiento deseada, hecho que mejora su rendimiento.

---

## 4.4. Ventanillas y paneles de cristal

Su automóvil tiene varias ventanillas y paneles de cristal. Algunos están laminados para ofrecer una mayor seguridad. El laminado también aporta una mejor insonorización del habitáculo.

En el automóvil hay cuatro elevalunas eléctricos, uno para cada puerta.

Las ventanillas traseras incorporan cristal de privacidad, que limita la vista desde el exterior del automóvil y reduce el deslumbramiento.

## Techo panorámico

El techo panorámico de su automóvil integra una capa de infrarrojos que ayuda a mantener el habitáculo fresco cuando hace sol.

### Nota

No utilice una lámina tintada con una capa superficial metalizada en el parabrisas trasero. Esto podría interferir en la recepción de la señal, ya que la antena se encuentra aquí.

## 4.4.1. Accionamiento de los elevalunas eléctricos

Puede utilizar los interruptores situados en la parte delantera y trasera al final del reposabrazos central para controlar los elevalunas.

Las ventanillas eléctricas pueden seguir funcionando durante un rato después de salir del automóvil. Téngalo en cuenta al dejar el automóvil sin vigilancia.

### Advertencia

Tenga en cuenta siempre los riesgos para la seguridad al manipular los elevalunas. Las piezas móviles pueden provocar lesiones a los niños o demás ocupantes del automóvil, así como dañar objetos.

- Asegúrese de tener siempre a la vista las ventanillas que quiera controlar.
- No permita que los niños jueguen con los mandos de los elevalunas.
- No deje nunca a un niño solo dentro del automóvil.
- Nunca saque un objeto ni una extremidad por una ventanilla abierta, aunque el sistema eléctrico del automóvil esté totalmente desconectado.

Todas las ventanillas tienen una protección antipinzamiento integrada para evitar lesiones. Lea la información correspondiente sobre la protección antipinzamiento en un apartado específico del manual.

### Nota

Situaciones en las que las ventanillas no pueden abrirse

- Las ventanillas no pueden abrirse a velocidades superiores a aproximadamente 180 km/h (112 mph), pero pueden cerrarse.
- A temperaturas muy bajas, las ventanillas pueden congelarse y no podrá accionarlas.

El contenido de este manual representa el estado del manual del usuario en el momento de su impresión y puede que no sea completamente válido en un futuro. Para obtener más información, consulte la primera página del aviso de descargo de responsabilidad completo.

### Accionamiento de los elevalunas eléctricos desde los asientos delanteros

1.



Desde los asientos delanteros, se pueden controlar todos los elevalunas eléctricos. Pulse el botón con el texto REAR para seleccionar si desea controlar los elevalunas delanteros o traseros. Cuando el botón está en ámbar, las ventanillas traseras están seleccionadas. Si vuelve a pulsar el botón o tras unos segundos de inactividad, estarán seleccionadas las ventanillas delanteras.

### Accionamiento de los elevalunas eléctricos desde los asientos traseros

2.



Desde los asientos traseros, puede controlar las ventanillas traseras usando los interruptores situados en la parte trasera del reposabrazos central.

### 3. Utilice los interruptores para abrir o cerrar las ventanillas:

- Presionar o tirar suavemente le permite accionar manualmente la ventanilla hasta que suelta el interruptor.
- Si presiona o tira totalmente del interruptor, la ventanilla se desplaza automáticamente aunque suelte el interruptor. Puede detener el recorrido desplazando el interruptor en sentido contrario.

 **Consejo**

### Reducción de ruido

Una manera de reducir el ruido del viento cuando las ventanillas traseras están abiertas es abriendo un poco las ventanillas delanteras.

### Cerrar al bloquear

Si desea cerrar todas las ventanillas al mismo tiempo al bloquear el automóvil, puede activar esta función desde los ajustes. Busque cierre automático de las ventanillas en este manual para obtener más información.

### Bloqueo de las ventanillas traseras

Puede desactivar los controles de las ventanillas traseras en los ajustes. De este modo los ocupantes de los asientos traseros no podrán manipular las ventanillas.

 **Nota**

Si el movimiento automático de las ventanillas o la protección antipinzamiento no funcionan correctamente, tal vez tenga que restablecer las ventanillas. Puede ver cómo hacerlo en un apartado específico del manual.

## 4.4.1.1. Bloqueo de las ventanillas traseras

Puede bloquear los elevalunas eléctricos traseros a través de una opción de la pantalla. Esta función puede resultar útil si viaja con niños en los asientos traseros.

 **Importante**

### Seguro para niños

El bloqueo de los elevalunas traseros no afecta a las cerraduras de las puertas. Si quiere evitar que los pasajeros de los asientos traseros abran las puertas, consulte la información sobre bloqueos infantiles en el apartado específico de este manual.

Al conducir con niños en los asientos traseros, compruebe que las puertas traseras tienen activado el bloqueo infantil.

1. Pulse el símbolo del automóvil  en la barra inferior y vaya a **Ajustes**.
2. Vaya a **Controles** → **Bloqueo** → **Bloquear ventanillas traseras**.
3. Active la opción para bloquear los elevalunas traseros.

## 4.4.2. Protección antipinzamiento

Para evitar lesiones causadas por elevalunas eléctricos y otras piezas móviles, su automóvil tiene un sistema de protección antipinzamiento integrado. También hay prácticas de uso que los ocupantes deben tener en cuenta a fin de reducir el riesgo de quedarse atrapados entre piezas móviles o que se cierran.

Si algo bloquea la ventanilla mientras se está cerrando, la ventanilla se detendrá y retrocederá ligeramente, para que pueda apartar la obstrucción.

### Advertencia

Tenga en cuenta siempre los riesgos para la seguridad al manipular los elevalunas. Las piezas móviles pueden provocar lesiones a los niños o demás ocupantes del automóvil, así como dañar objetos.

- Asegúrese de tener siempre a la vista las ventanillas que quiera controlar.
- No permita que los niños jueguen con los mandos de los elevalunas.
- No deje nunca a un niño solo dentro del automóvil.
- Nunca saque un objeto ni una extremidad por una ventanilla abierta, aunque el sistema eléctrico del automóvil esté totalmente desconectado.

Si el cierre automático de una ventanilla se detiene por una obstrucción, por ejemplo hielo, puede intentar cerrar la ventanilla manualmente de todas formas accionando el interruptor de control. Sin embargo, intente siempre apartar primero la obstrucción y comprobar que nada bloquea la trayectoria de la ventanilla antes de intentar cerrarla otra vez.

Si hay algún problema con la protección antipinzamiento, puede intentar resolverlo restableciendo las ventanillas.

### Advertencia

La protección antipinzamiento del elevalunas tal vez no funcione correctamente si el automóvil no puede determinar la posición actual de la ventanilla. Las posiciones de las ventanillas se recalibran al restablecer las ventanillas. Realice siempre un restablecimiento para asegurarse de que las posiciones de las ventanillas están correctamente calibradas si:

- el automóvil ha dejado de recibir alimentación, por ejemplo si la batería de 12 V se ha desconectado.
- el movimiento de los elevalunas automáticos no funciona correctamente.

De este modo se restablecerá el movimiento de los elevalunas automáticos y la función de protección antipinzamiento.

## 4.4.3. Restablecimiento de las ventanillas

Si experimenta algún problema con las ventanillas eléctricas, tendrá que restablecerlas. De este modo el automóvil puede volver a calibrar su posición y restablecer tanto la protección antipinzamiento como el movimiento automático.

**!** **Importante**

El sistema de protección antipinzamiento no funcionará correctamente hasta que se vuelva a inicializar el elevallas tras perder la calibración.

1. Tire suavemente del interruptor del elevallas hasta que la ventanilla se cierre del todo y manténgalo en esa posición durante por lo menos dos segundos.
  2. Pulse suavemente el interruptor hasta que la ventanilla se abra del todo y manténgalo en esa posición durante por lo menos dos segundos.
  3. Vuelva a tirar suavemente del interruptor hasta que la ventanilla se cierre del todo y manténgalo en esa posición durante por lo menos dos segundos.
- > La recalibración habrá finalizado y la protección antipinzamiento y el movimiento de la ventanilla automática volverán a funcionar.

Si el problema continúa, póngase en contacto con un taller autorizado Volvo.

## 4.5. Asientos

Los asientos están diseñados para proporcionar comodidad y seguridad. Ajuste los asientos, reposacabezas y otras funciones de confort y siéntese de forma correcta.



Los asientos del automóvil incorporan diferentes funciones para ofrecer más confort, seguridad y flexibilidad.

En este apartado del manual podrá familiarizarse con las funciones de confort y los ajustes disponibles para los asientos. Por ejemplo, los ajustes de posición de los asientos delanteros o cómo abatir los asientos traseros para conseguir más espacio de carga. También conocerá los principios básicos para un uso seguro y correcto de estas funciones.

Para obtener más información sobre las funciones de seguridad pasiva de los asientos y aprovecharlas al máximo gracias a una postura correcta en los asientos, consulte el apartado específico de este manual.

## 4.5.1. Asientos delanteros

Los asientos delanteros ofrecen muchas opciones de ajuste para un mayor confort.



### Opciones de ajuste

Los ajustes de los asientos eléctricos se dividen en diferentes modos de ajuste:

**Ajustes básicos** Altura y posición del asiento e inclinación del respaldo.

**Ajustes de inclinación** Inclinación del cojín del asiento.

#### Consejo

#### Mando de ajuste del asiento

Todos los ajustes de los asientos eléctricos se controlan con el mando del lateral del asiento. Al pulsar el botón central, aparece la vista de ajuste del asiento en la pantalla para orientarle.

### Calefacción del asiento

Los asientos delanteros permiten elegir entre tres niveles de calefacción.

## 4.5.1.1. Ajuste de los asientos delanteros

Ajuste los asientos delanteros con el mando de ajuste del asiento. Encontrará el mando en el lado del asiento más cercano a la puerta.

### Mando de ajuste del asiento



El mando de ajuste del asiento puede moverse hacia arriba y abajo, hacia delante y hacia atrás, y también girar en ambas direcciones. En el centro del mando hay un botón que puede usar para cambiar el modo de ajuste activo.

Puede realizar muchos cambios diferentes en los asientos. Para controlarlos todos con el mando de ajuste, los diferentes cambios se han agrupado en varios modos de ajuste. Cada modo está representado visualmente en pantalla para facilitarle el ajuste del asiento.

#### Advertencia

Nunca ajuste el asiento mientras conduce. Puede provocar distracciones peligrosas y pérdida del control. Realice todos los ajustes necesarios en el asiento antes de empezar a conducir.

#### Ajuste del asiento

1. Empiece pulsando el botón del mando de ajuste.
  - > La vista de ajustes del asiento se muestra en la pantalla.
2. Para moverse por los diferentes modos de ajuste, pulse el botón del mando varias veces.
3. Gire o mueva el mando para ajustar el asiento según sus preferencias.

El contenido de este manual representa el estado del manual del usuario en el momento de su impresión y puede que no sea completamente válido en un futuro. Para obtener más información, consulte la primera página del aviso de descargo de responsabilidad completo.

> La guía visual de la pantalla indica qué parte del asiento está ajustando.

 **Consejo**

### Ajustes rápidos

También puede personalizar el asiento sin las indicaciones visuales de la pantalla. Solo tiene que mover o girar el mando de ajuste del asiento para empezar el ajuste. Sin embargo, de esta forma solo está disponible el modo de ajuste básico.

### Guardar un ajuste de asiento predefinido

Si ha ajustado su posición del asiento, la pantalla muestra una notificación donde puede guardar los ajustes en su perfil. Al guardar una posición de asiento preferida, el automóvil guarda automáticamente sus posiciones actuales de los retrovisores exteriores.

 **Nota**

### Bloqueo de ajuste

Si mueve el mando de ajuste demasiadas veces en poco tiempo, el mando deja de responder durante 20 segundos. El objetivo es evitar el uso accidental del mando de ajuste.

 **Importante**

Cuando termine de ajustar el asiento según sus preferencias, es importante comprobar que otros elementos del automóvil estén bien alineados. Su postura de conducción es importante y no solo se ve afectada por los ajustes del asiento, sino también por la posición del volante y los retrovisores.

## 4.5.2. Asientos traseros

Puede ajustar los asientos traseros para conseguir más espacio o ganar confort.

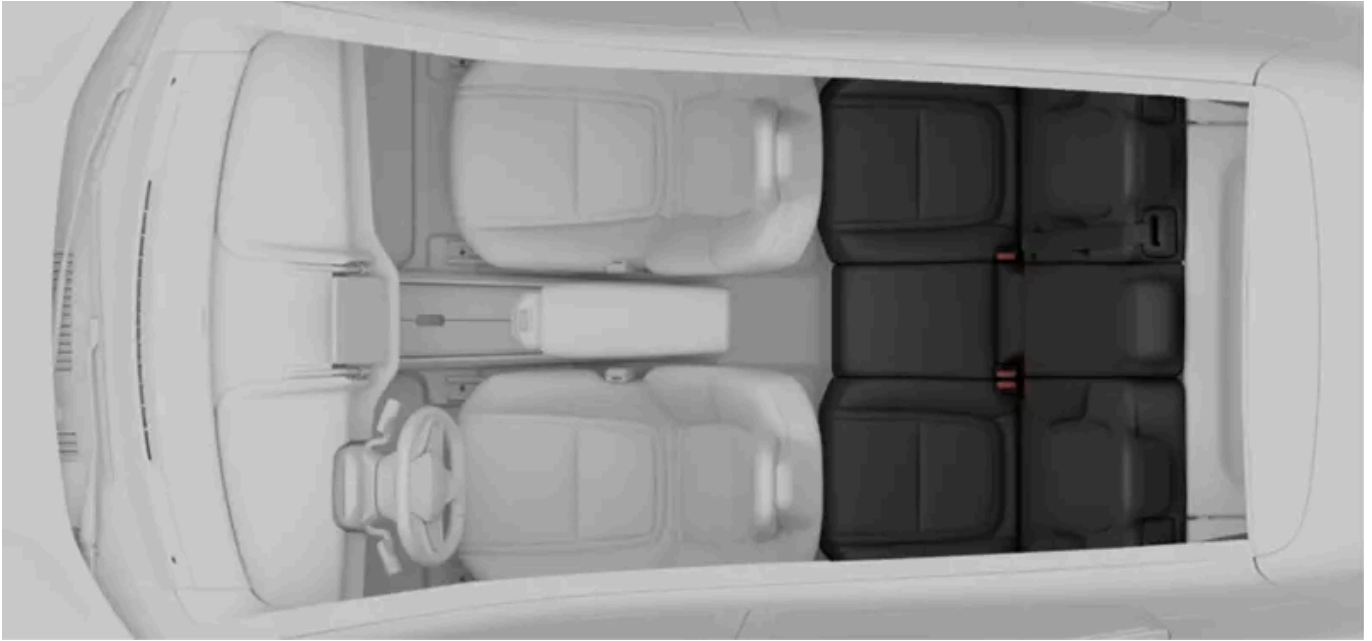

Los asientos traseros tienen las funciones siguientes:

**Reposacabezas ajustables y desmontables**

Los asientos traseros tienen reposacabezas ajustables. Pueden subirse o bajarse para disponer de un mejor apoyo para la cabeza. También puede desmontarlos para ganar espacio al abatir el asiento.

**Respaldos plegables**

Puede abatir los asientos traseros para disponer de más espacio de carga. El asiento izquierdo puede abatirse solo, mientras que el asiento central y el asiento derecho deben abatirse de forma conjunta.

**Consejo**

**Almacenamiento de pequeños objetos**

En el lado más cercano a la puerta de cada asiento exterior hay un bolsillo para guardar pequeños objetos.

## 4.5.2.1. Ajuste de los reposacabezas de los asientos traseros

Los tres asientos traseros tienen reposacabezas ajustables. Los reposacabezas deben ajustarse en función de su altura y, a ser posible, ofrecer apoyo a toda la parte trasera de su cabeza.

Un reposacabezas correctamente ajustado puede ayudar a prevenir lesiones cervicales en caso de colisión. Es importante ali-

near el reposacabezas para cubrir la máxima zona posible en la parte de la nuca.



Nivel correcto de reposacabezas

El movimiento hacia arriba del reposacabezas no está bloqueado.

1. Tire del reposacabezas hacia arriba hasta la altura que necesite.

Para bajar el reposacabezas, mantenga pulsado el botón de la base del soporte derecho para desbloquearlo. A continuación, presione el reposacabezas hacia abajo.



Botón de bloqueo en el reposacabezas

#### Consejo

Acostúmbrese a bajar el reposacabezas cuando no utilice el asiento. Si está bajado, no obstaculiza la visión de la parte trasera.

## 4.5.2.2. Desmontaje de los reposacabezas de los asientos traseros

El contenido de este manual representa el estado del manual del usuario en el momento de su impresión y puede que no sea completamente válido en un futuro. Para obtener más información, consulte la primera página del aviso de descargo de responsabilidad completo.

Si necesita más espacio para abatir los asientos traseros, puede desmontar los reposacabezas de los asientos.

Para desmontar los reposacabezas deberá accionar dos botones. El primero está situado en la base del apoyo del reposacabezas derecho. Es el mismo botón empleado para ajustar la altura del reposacabezas. El segundo botón es más pequeño y se encuentra en la base del apoyo izquierdo. Este botón está integrado en un botón más grande.

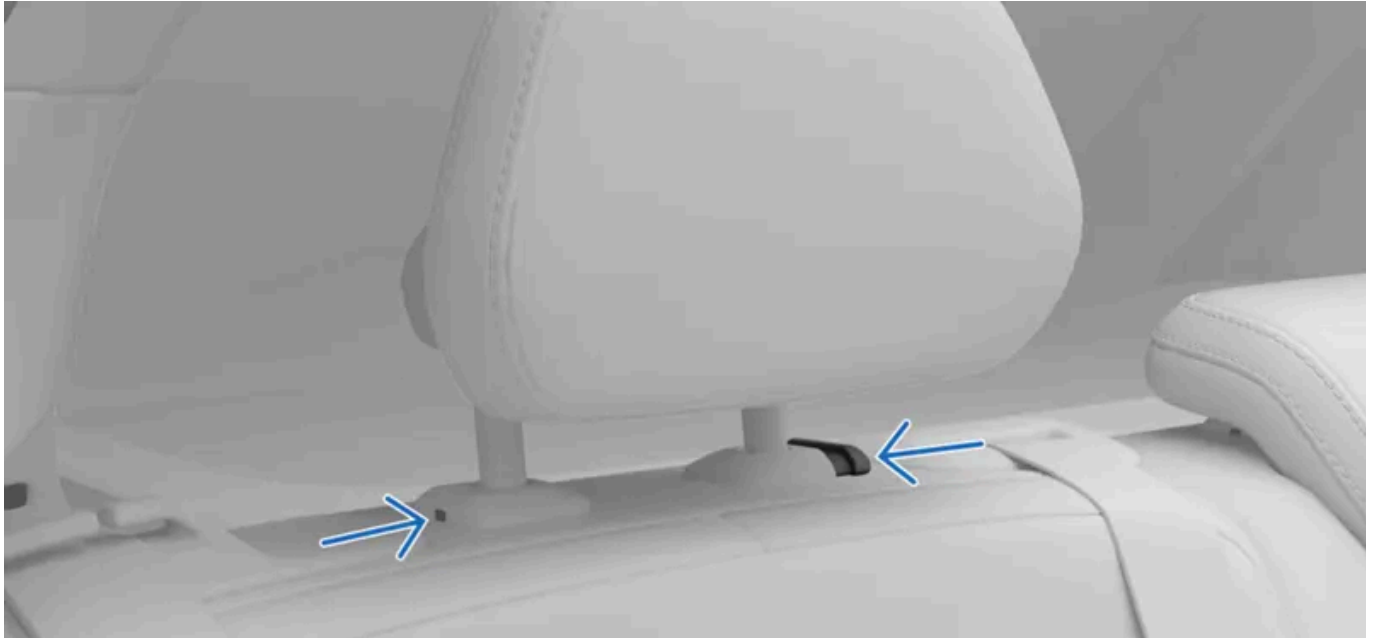

Botones utilizados para desmontar el reposacabezas.

1. Mantenga pulsados los dos botones en las bases de apoyo.
2. Mueva el reposacabezas hacia arriba hasta que se separe del asiento.

 **Advertencia**

Nunca conduzca con un pasajero sentado en un asiento sin un reposacabezas instalado y correctamente ajustado. De lo contrario, podría sufrir lesiones físicas graves o mortales.

Asegúrese de guardar los reposacabezas desmontados correctamente mientras los asientos traseros están abatidos. Vuelva a montar los reposacabezas al volver a subir los asientos.

### 4.5.2.3. Plegado de los asientos traseros

Puede plegar los asientos traseros con un botón situado en el respaldo del asiento. El asiento izquierdo puede abatirse solo, mientras que el asiento central y el asiento derecho deben abatirse de forma conjunta.

**!** **Importante**

Antes de abatir los asientos, compruebe que:

- no hay objetos en los asientos.
- los cinturones de seguridad no están abrochados.
- hay espacio suficiente para abatir los asientos. Si es necesario, desplace los asientos delanteros hacia delante y ajuste o retire los reposacabezas de los asientos traseros.

**!** **Advertencia**

Si alguno de los asientos traseros está abatido, no debe estar en contacto con los asientos delanteros. Podría perjudicar la seguridad de los demás ocupantes.

1.

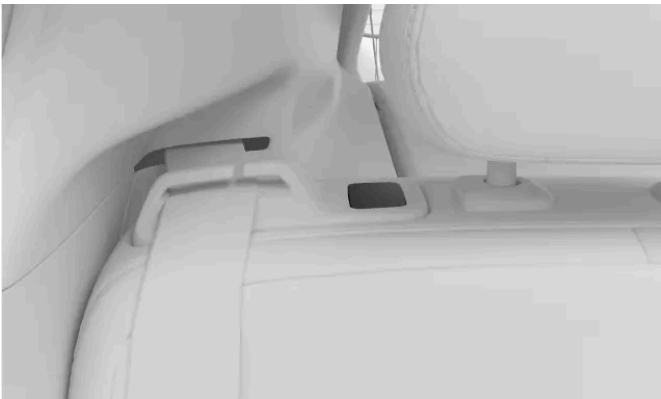

Pulse el botón del respaldo del asiento.

- > El asiento se libera y se abate hacia delante.

Empuje manualmente los respaldos a su posición erguida cuando ya no necesite el espacio de carga adicional. Asegúrese de que se bloquean en su sitio.

---

## 4.6. Iluminación del habitáculo

Las luces del habitáculo ofrecen iluminación para distintos propósitos. Hay luces de lectura y también luces de tipo general y en las zonas de almacenamiento.

### Luces de lectura

Los asientos delanteros y traseros tienen luces de lectura. Puede ajustar la intensidad para adaptarse a sus necesidades. En el asiento trasero, las luces de lectura funcionan también como iluminación general.

## Iluminación general

Su automóvil incluye luces que ofrecen la iluminación general del habitáculo, como cuando entra en el automóvil. La iluminación general puede activarse de forma manual o automática.

## Luz ambiental

El habitáculo también tiene luces ambientales que ofrecen una atmósfera agradable cuando fuera está oscuro. Las luces pueden ajustarse en cuanto a intensidad y temperatura cromática.

## Luces de las zonas de almacenaje

Hay luces en distintas zonas de almacenaje, como el maletero, para poder encontrar lo que busca.

---

### 4.6.1. Ajuste de las luces de lectura

Hay luces de lectura disponibles en los asientos delanteros y traseros. Puede ajustar la intensidad según sus necesidades.

Las luces de lectura de los asientos delanteros están ubicadas en la consola del techo y las luces de lectura de los asientos traseros se encuentran encima de las puertas traseras.



Las luces de lectura de los asientos delanteros en la consola del techo



Las luces de lectura de los asientos traseros

- Pulse el botón junto a la luz de lectura para encenderla y apagarla. El botón incorpora un símbolo de luz de lectura.



- Mantenga el botón pulsado para ajustar la intensidad.

 **Consejo**

Encendido de todas las luces de lectura

Puede encender todas las luces de lectura a la vez en los ajustes.

## 4.6.2. Ajuste de las luces interiores

Puede ajustar la iluminación interior en el apartado de luces y pantallas de los ajustes.

1. Pulse el símbolo del automóvil  en la barra inferior y vaya a **Ajustes**.
2. Vaya a **Controles** → **Luces y pantalla** → **Luces interiores**.

**Selección del color de iluminación**

3. Vaya a **Color ambiental neutro**.
4. Seleccione el color de la luz neutra. Elija entre una luz blanca o una luz acorde con el interior de su automóvil.

 **Consejo**

La intensidad de los modos de luz neutra y de luz ambiental puede ajustarse en los ajustes ambientales. Puede obtener más información sobre la iluminación ambiental en un apartado específico de este manual.

**Ajuste de la iluminación de los botones**

5. Vaya a **Brillo de los botones**.
6. Ajuste la intensidad de la retroiluminación de los botones físicos de su automóvil.

 Consejo

### Luz de cortesía

Si la función de luz de cortesía está activada, las luces interiores se activarán de forma temporal al entrar en el automóvil. La luz adicional puede resultar útil al sentarse cuando fuera está oscuro. Puede activar o desactivar la función en el apartado de luces y pantallas de los ajustes.

### Encendido de todas las luces de lectura

Puede encender todas las luces de lectura a la vez en el apartado de luces y pantallas de los ajustes.

## 4.6.3. Ajuste de la iluminación ambiental

La iluminación ambiental del automóvil puede aportar una iluminación confortable en el habitáculo. Hay diferentes temas cromáticos a elegir, con sonidos ambientales a juego.

1. Pulse el símbolo del automóvil  en la barra inferior y vaya a **Control rápido**.
2. Pulse el símbolo de ambiente.



- > Aparece la vista de ambiente.

#### Selección de tema

3. Seleccione uno de los temas de color en la parte inferior de la vista de ambiente o seleccione Off para utilizar una luz estática neutra.

 Consejo

Aunque no haya ningún tema seleccionado, puede modificar de todas formas el color de la luz neutra. Puede ser blanco o a juego con el interior de su automóvil. Para cambiar este ajuste, vaya a **Controles** → **Luces y pantalla** en los ajustes. Puede obtener más información sobre el ajuste de la iluminación interior en un apartado específico de este manual.

#### Ajuste de la intensidad de la iluminación

4. Pulse el símbolo de la luminosidad.



5. Ajuste la luminosidad según sus preferencias.

#### Activación de sonido de tema ambiental

6. Pulse el símbolo del sonido para activar y desactivar el sonido.



**i Nota**

Hay una secuencia de sonido específica para cada tema de iluminación ambiental. El sonido ambiental es discreto y se desactiva temporalmente cuando recibe una llamada telefónica. Si empieza a reproducir música se desactiva por completo y debe activarse de nuevo en la vista de ambiente.

## 5. Seguridad

Familiarícese con las funciones de protección contra colisiones de su automóvil, como los airbags y cinturones de seguridad, y los requisitos para un uso seguro.

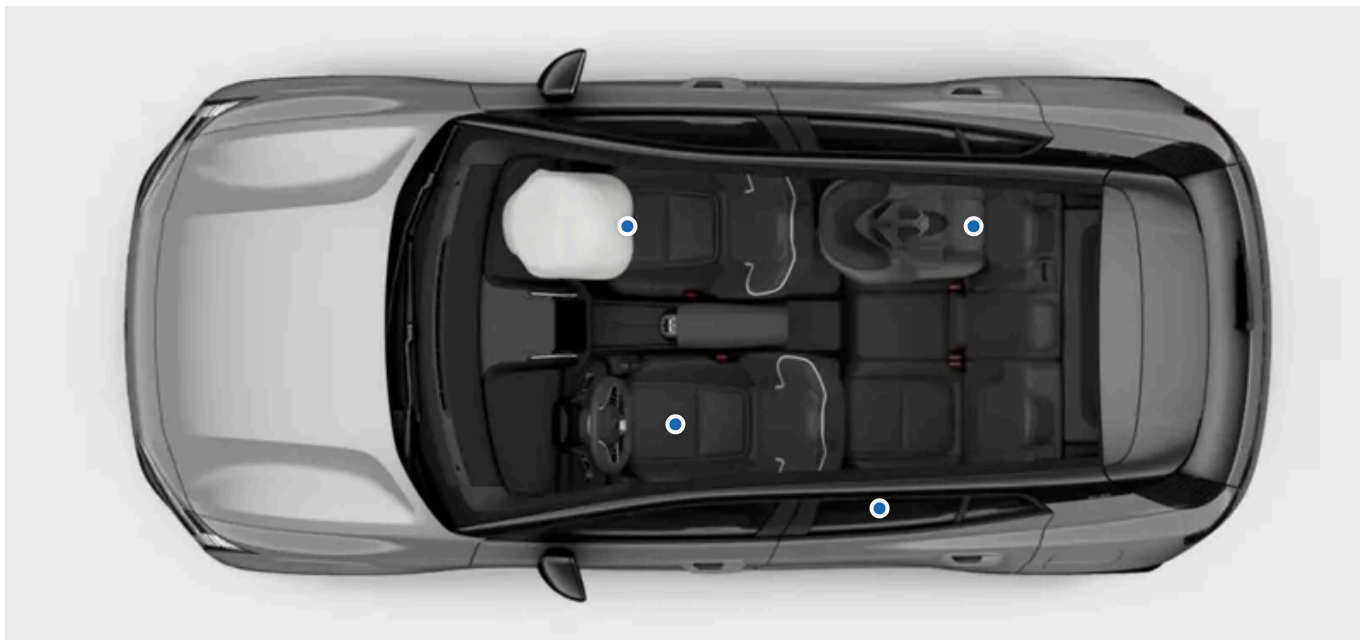

La sección de seguridad describe funciones diseñadas para reducir el riesgo de lesiones graves en caso de colisión. Se incluyen los cinturones de seguridad, los airbags, los sistemas de retención infantil y otros elementos que pueden ayudar a salvar vidas si se usan correctamente.

Su automóvil está diseñado para facilitar y brindar las condiciones para un manejo seguro. Las funciones de seguridad nunca sustituirán la necesidad de una conducción segura. Esto es aplicable a las funciones relacionadas directamente con la seguridad, pero también para todo lo relativo a su automóvil. Es su responsabilidad usar las funciones del automóvil de forma segura.

 **Advertencia**

### Interacción de sistemas de seguridad

Las funciones de seguridad están diseñadas para combinarse y aumentar así la seguridad de todos los ocupantes del automóvil. Estas funciones no se excluyen entre ellas, a menos que el manual de uso así lo indique. Por ejemplo, la presencia de airbags en ningún caso reduce la necesidad de usar un cinturón de seguridad.

### Advertencia SRS

Los sensores del automóvil pueden detectar si falla algo con los airbags o los sistemas de seguridad asociados. Aparecerá un símbolo de advertencia en la zona de información del conductor de la pantalla para alertarle en caso de detectarse fallos.



Símbolo de advertencia SRS

Si aparece el símbolo de advertencia SRS, póngase en contacto de inmediato con un taller Volvo autorizado.

 **Nota**

### Comprobaciones en la puesta en marcha

En las comprobaciones de la puesta en marcha se incluyen varios sistemas de seguridad. Deben resolverse todos los fallos que se indican.

### Áreas relacionadas con la seguridad

Algunas funciones de asistencia a la conducción están relacionadas con la seguridad. En vez de mantenerlo a salvo en el caso de sufrir un accidente, están diseñadas para evitarlos. Debe conocer también estas funciones para conducir de forma más segura.

## 5.1. Respuesta en caso de colisión

En caso de colisión, su automóvil cuenta con numerosas prestaciones diseñadas para mitigar sus efectos. Las respuestas de su automóvil ante una colisión se producen antes, durante y después del impacto.

### Consejo

Encontrará información relacionada con la respuesta en caso de colisión en muchos puntos de este manual. Este apartado está pensado para unificar toda la información sobre las prestaciones de su automóvil en este terreno.

## Antes

Antes de un impacto, diferentes funciones de apoyo a la conducción pueden intervenir para evitar la colisión o reducir sus efectos. Si el automóvil considera que la colisión es probable o inevitable, puede activar de forma preventiva los sistemas de protección antes de que se produzca el impacto.

## Durante

Durante la colisión, los sensores del automóvil proporcionan información sobre el estado del automóvil y sus ocupantes. El automóvil utiliza la información para calcular y activar de forma selectiva funciones de protección como airbags y el pretensado de los cinturones de seguridad. Las colisiones son sucesos complejos que pueden desarrollarse en varias fases, donde el primer impacto no es necesariamente el más grave. Una buena sincronización es clave para tener la mejor opción de recibir una protección eficaz.

Los sistemas de seguridad del automóvil funcionan en combinación con funciones de seguridad pasiva. En el caso de una colisión, la estructura de su automóvil distribuye las fuerzas a componentes estructurales específicos. También se beneficia de las zonas de contracción que absorben la energía del impacto. A partir de principios similares, el exterior se ha diseñado pensando en la protección de los peatones.

## Después

Después de una colisión, el automóvil intenta frenar de una forma segura y controlada. También puede llamar de forma automática a los servicios de emergencias.

### Nota

#### Modo de seguridad

El automóvil puede pasar al modo de seguridad después de determinadas colisiones, aunque no se hayan desplegado los airbags. El suministro de tensión de tracción se interrumpe en el modo de seguridad y no es posible conducir el automóvil.

No intente mover el automóvil en el modo de seguridad. Si el automóvil supone un riesgo de tráfico peligroso y puede desplazarse, puede hacer una excepción y moverlo unos metros para que esté fuera de la zona de peligro. El modo de remolque debe activarse antes del remolcado del automóvil.

### Importante

La seguridad es el pilar básico del diseño de su automóvil, pero ningún sistema de protección es eficaz al 100 % en todas las situaciones. Las funciones de seguridad nunca sustituirán la necesidad de una conducción segura.

## 5.2. Posición correcta en el asiento

Para la seguridad y el confort de todos los ocupantes, es básico que todos mantengan una buena posición en el asiento y usen el cinturón de seguridad. También hay recomendaciones específicas sobre cómo deben sentarse las mujeres embarazadas y los niños.

### **Importante**

#### Importancia de una posición correcta en el asiento

Las características de seguridad, como cinturones y airbags, requieren que todos los ocupantes estén correctamente sentados para ofrecer la protección más eficaz en caso de colisión. Si no se siguen estas instrucciones, se puede poner en peligro la vida de los ocupantes o provocar lesiones graves.

#### Embarazo

Extreme las precauciones sobre la posición en el asiento en el caso de ocupantes embarazadas. Las siguientes recomendaciones tienen una gran importancia:

- Asegúrese de que el cinturón de seguridad del asiento no queda por encima de la barriga. La correa de la cadera debe quedar por debajo y la parte del hombro debe pasar por encima.
- En el caso de una conductora embarazada, debe evitar sentarse demasiado cerca del volante. Ajuste el asiento para dejar la máxima distancia posible entre la barriga y el volante, sin perjudicar el acceso a los controles de conducción.

#### Necesidades de los asientos infantiles

Coloque siempre los niños prestando especial atención a sus necesidades. Asegúrese de que tiene el sistema de retención infantil adecuado, que este está correctamente montado y que los niños están sentados de forma segura durante todo el trayecto. En el caso de niños que viajen mirando hacia delante, se aplican las mismas recomendaciones que a los adultos en relación con la postura en el asiento. Compruebe siempre que el cinturón de seguridad está bien ajustado y que el reposacabezas esté a una altura adecuada para el niño.

### **Nota**

#### Limitaciones físicas

Las limitaciones físicas pueden evitar que un ocupante siga las recomendaciones sobre la postura correcta en el asiento. El automóvil puede necesitar modificaciones para garantizar un uso seguro. Póngase en contacto con un taller Volvo autorizado para obtener información sobre las modificaciones autorizadas por Volvo.

## Postura en el asiento

La postura en el asiento y el ajuste correcto del cinturón de seguridad son vitales para la seguridad. Evite posturas anómalas en el asiento.

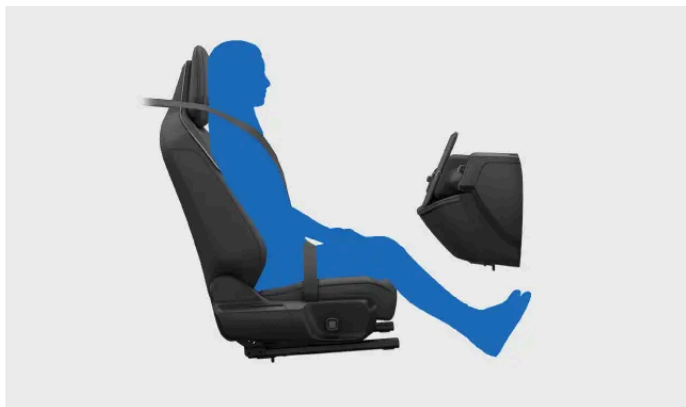

Un ocupante con una postura correcta en el asiento. No adopte otras posturas con el automóvil en marcha.



No se deslice hacia adelante en el asiento. La zona lumbar debe estar en contacto con el respaldo.

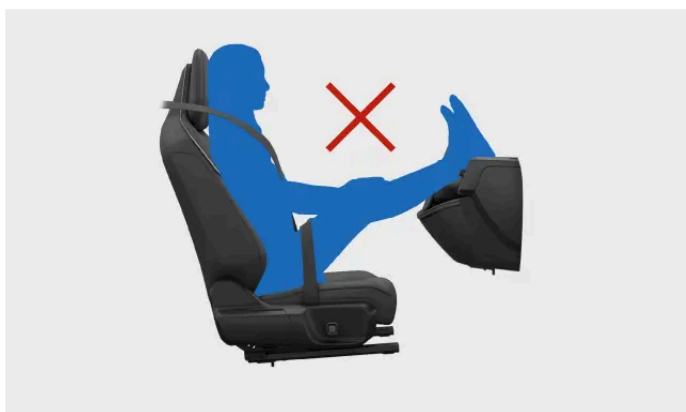

Coloque ambos pies en el suelo.



No incline el respaldo a una posición acostada. El cinturón de seguridad debe mantenerse tenso encima del hombro.

## Uso correcto del reposacabezas

Es fundamental utilizar correctamente el reposacabezas para reducir el riesgo de lesiones cervicales en caso de impacto. Todos los reposacabezas del automóvil están diseñados para proteger la cabeza y el cuello si se utilizan correctamente.

- Mantenga la parte posterior de la cabeza apoyada en el reposacabezas.
- Asegúrese de que los reposacabezas de los ocupantes están correctamente ajustados siempre que sea posible.

---

## 5.3. Cinturones de seguridad

El uso correcto de los cinturones de seguridad le ayudará a prevenir lesiones graves en situaciones que van desde un frenado brusco hasta colisiones graves.

### Características del cinturón de seguridad del asiento



El cinturón de seguridad se bloquea y actúa como sistema de seguridad en determinadas condiciones. Por ejemplo, una tensión brusca y forzada en el cinturón, en caso de conducción agresiva del automóvil o si el automóvil está en una pendiente pronunciada.

### Testigo del cinturón de seguridad

El contenido de este manual representa el estado del manual del usuario en el momento de su impresión y puede que no sea completamente válido en un futuro. Para obtener más información, consulte la primera página del aviso de descargo de responsabilidad completo.

El automóvil utiliza sensores integrados para detectar si el conductor o alguno de los pasajeros no utiliza sus cinturones. El sistema alerta al conductor mediante una alerta acústica y aparece el símbolo del recordatorio del cinturón en la pantalla.



Símbolo del recordatorio del cinturón de seguridad.

### **Importante**

#### Uso de los cinturones de seguridad

Las siguientes instrucciones explican cómo utilizar correctamente los cinturones de seguridad. En otras partes del manual hay información más detallada sobre los ajustes correctos de los asientos y los cinturones de seguridad.

- Asegúrese de que todos los ocupantes del automóvil llevan el cinturón de seguridad y que estos están correctamente ajustados.
- Ajuste el cinturón de seguridad a la medida del acompañante.
- El cinturón de seguridad debe estar en contacto con el cuerpo.
- Minimice la holgura en todos los tramos del cinturón.
- Deje que el cinturón se extienda lo más recto posible entre sus tres puntos de anclaje.<sup>[1]</sup>
- Coloque el respaldo en posición vertical.
- Siga todas las recomendaciones relacionadas con los asientos y la postura.<sup>[2]</sup>
- No lo coloque de otra forma que no sea la descrita en el manual de uso.
- Utilice siempre los cinturones de seguridad durante la conducción.
- Nunca utilice el mismo cinturón de seguridad para asegurar a más de una persona.

### **Advertencia**

#### Cuidado y mantenimiento del cinturón de seguridad

- No modifique ni repare nunca usted mismo los cinturones de seguridad ni elementos como accesorios o ganchos. Cualquier revisión o sustitución debe realizarla un técnico cualificado con acceso a piezas homologadas.<sup>[3]</sup>
- Contacte con un taller Volvo autorizado si el cinturón de seguridad o una pieza relacionada muestra indicios de daños o desgaste.
- Sustituya el cinturón de seguridad si se ha sometido a una carga muy pesada, como en el caso de una colisión. Puede que haya perdido las propiedades protectoras aunque no haya daño aparente.
- Limpie el cinturón de seguridad lo antes posible si se ha vertido algo encima. La sustancia vertida puede acceder al mecanismo y deteriorar el material.

<sup>[1]</sup> Por ejemplo, nunca lo envuelva ni lo fije a otros elementos o sistemas del automóvil.

<sup>[2]</sup> Algunas recomendaciones son generales y también hay algunas específicas para niños y mujeres embarazadas.

<sup>[3]</sup> Volvo recomienda un taller Volvo autorizado.

## 5.3.1. Ajuste y fijación del cinturón de seguridad

Un cinturón de seguridad correctamente fijado y ajustado es muy importante para la seguridad y también para el confort.



Cinturón de seguridad abrochado y ajustado correctamente.

### **i** Nota

Estas instrucciones son aplicables a adultos y niños sentados en una posición normal o que utilicen un asiento elevador o un cojín elevador. Lea el apartado específico sobre seguridad infantil para obtener información detallada sobre la colocación de los niños en los asientos y los diferentes sistemas de retención infantil.

Antes de abrochar el cinturón de seguridad del asiento exterior trasero, asegúrese de que la correa del cinturón está totalmente plana en la guía del cinturón de seguridad de la parte superior del respaldo. Si el cinturón de seguridad se ha salido de la guía, vuelva a introducirlo por el orificio.

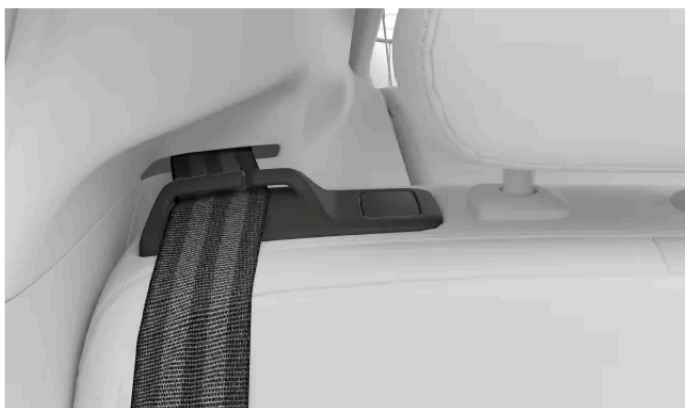

Guía del cinturón de seguridad

### **!** Importante

Si el cinturón de seguridad está fuera de la guía al abrocharlo podría moverse de su posición. Esta situación puede perjudicar la seguridad o el confort del pasajero. También puede provocar problemas con la retracción y, con el tiempo, daños en el cinturón.

### Fijación del cinturón de seguridad

1. Saque el cinturón de seguridad por la hebilla. Si tira demasiado rápido, el mecanismo de bloqueo se accionará.
  2. Mientras está extendido, compruebe que no presenta dobleces, nudos ni daños.
  3. Introduzca la hebilla en el cierre.
- > La hebilla queda encajada en su posición.

#### Advertencia

##### Consideraciones cuando el cinturón de seguridad esté abrochado

- El cinturón debe estar dispuesto de la forma más recta y directa posible entre los tres puntos de anclaje. Cualquier holgura innecesaria aumenta el riesgo de lesión.
- Asegúrese de que todos los ocupantes del automóvil llevan puesto el cinturón de seguridad de forma correcta.

### Ajuste del cinturón de seguridad

4. En el caso de los ocupantes de los asientos delanteros, ajuste la altura del punto de anclaje superior del cinturón de seguridad.

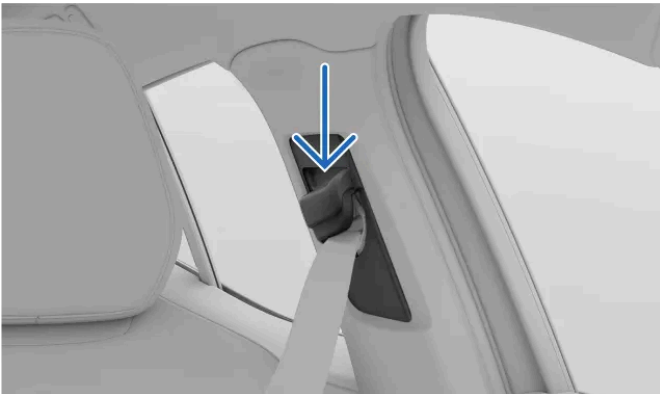

Punto de anclaje superior del cinturón de seguridad

Presione el botón del punto de anclaje superior para permitir su movimiento hacia arriba y abajo.

Colóquelo lo más alto posible sin que el cinturón esté en contacto con la garganta o el cuello.

5. Tense la correa de la cadera para eliminar la holgura tirando hacia arriba de la correa del pecho diagonal. Debe estar colocada de forma recta y lo más baja posible y por debajo del abdomen.

#### Importante

##### Embarazo

Extreme las precauciones sobre la posición en el asiento en el caso de ocupantes embarazadas. Asegúrese de que el cinturón de seguridad del asiento no queda por encima de la barriga. La correa de la cadera debe quedar por debajo del abdomen y la parte del hombro debe pasar por encima.

### Liberación del cinturón de seguridad

6. Desabróchese el cinturón de seguridad pulsando hacia abajo el botón de la hebilla.

**El contenido de este manual representa el estado del manual del usuario en el momento de su impresión y puede que no sea completamente válido en un futuro. Para obtener más información, consulte la primera página del aviso de descargo de responsabilidad completo.**

7. Acompañe el cinturón de seguridad de vuelta a su posición recogida.

 **Importante**

Asegúrese de que el cinturón de seguridad queda totalmente recogido después de usarlo. Si cierra la puerta con el cinturón de seguridad atrapado en medio puede dañar el cinturón y la puerta.

## 5.3.2. Testigo del cinturón de seguridad

El automóvil utiliza sensores integrados para detectar si el conductor o alguno de los pasajeros no utiliza sus cinturones.

Si el automóvil detecta a ocupantes que no llevan su cinturón de seguridad, el sistema alerta al conductor con un sonido de advertencia y aparece el testigo del cinturón de seguridad.



Símbolo del recordatorio del cinturón de seguridad.

En la zona de información del conductor de la pantalla puede ver qué cinturones de seguridad no están abrochados.



Resumen del automóvil en la pantalla.

Si aparece el recordatorio, abroche los cinturones indicados lo antes posible y de forma segura. Si es necesario, detenga el automóvil para evitar distracciones.

En algunos casos, los sensores pueden confundir un objeto sobre el asiento por un pasajero y alertarle de que el cinturón de seguridad no está abrochado. Si omite estos recordatorios en pantalla, el símbolo grande desaparecerá pero los otros indicadores de advertencia permanecerán activos. Abróchese el cinturón de seguridad para eliminarlos.

 **Advertencia**

Asegúrese siempre de que todos los ocupantes llevan el cinturón de seguridad.

## 5.4. Airbags

Hay varios airbags que se pueden desplegar en una colisión. Pueden ayudar a mitigar las fuerzas del impacto que sufren los ocupantes.



La imagen presenta una selección de los airbags disponibles. Siga leyendo para obtener información sobre los airbags de su automóvil.

Los airbags están diseñados para interactuar con el resto de características de seguridad del automóvil. Su efectividad depende especialmente del uso correcto del cinturón de seguridad y de una postura adecuada en el asiento. El despliegue de un airbag es un incidente fuerte y brusco pero controlado que puede reducir considerablemente el riesgo de sufrir lesiones graves en los ocupantes que estén correctamente sentados.

#### **Advertencia**

En el caso de una colisión, los airbags no funcionarán de la manera prevista si un ocupante no está sentado correctamente. Siempre debe llevar puesto el cinturón de seguridad.

Los sensores que hay alrededor del automóvil permiten el despliegue de distintos airbags según la información sobre la propia colisión, así como el estado del automóvil y sus ocupantes.

## Tipos de airbag

Su automóvil tiene los tipos de airbag siguientes:

**Airbags delanteros** Airbags de colisión frontal para los ocupantes delanteros.

**Airbags laterales** Airbags integrados en el asiento para colisiones laterales para los ocupantes delanteros.

**Cortinas inflables** Airbags montados en el techo para aquellos ocupantes sentados al lado de una ventanilla.

### 5.4.1. Despliegue del airbag

Si un airbag se ha desplegado, su automóvil debe remolcarse y revisarse.

El contenido de este manual representa el estado del manual del usuario en el momento de su impresión y puede que no sea completamente válido en un futuro. Para obtener más información, consulte la primera página del aviso de descargo de responsabilidad completo.

Cuando el automóvil despliega un airbag, lo infla prácticamente al instante con una fuerza considerable, así como un ruido importante. Pasado este punto, se comporta de forma diferente dependiendo del tipo de airbag. Los airbags delanteros y laterales se desinflan a medida que se comprimen, y ofrecen una amortiguación controlada para un único impacto grave. Las cortinas inflables permanecen infladas más tiempo para proteger de impactos repetidos.

### **Advertencia**

#### Lesiones relacionadas con los airbags

Las características de seguridad no pueden evitar todas las posibles lesiones en una colisión. Los airbags están diseñados para reducir el riesgo de lesiones graves. El impacto de un airbag a menudo deriva en algún tipo de lesión y hay varios factores que afectan al tipo y gravedad de la misma. Leer el manual de uso le permitirá reconocer y evitar algunas prácticas conocidas que aumentan el riesgo de lesión.

Para reducir el riesgo de lesiones relacionadas con los airbags en una colisión:

- Siga las instrucciones del manual de uso para sentarse y usar los cinturones de seguridad de forma correcta.
- Conozca la ubicación de todos los airbags y cómo estos afectan al uso de su automóvil.
- No almacene ni coloque objetos en las zonas de despliegue de airbags.
- No realice modificaciones en el interior ni en los sistemas eléctricos de su automóvil que Volvo no haya aprobado.

### **Nota**

#### Condiciones del despliegue

En una colisión tal vez no se desplieguen todos los airbags. El motivo es que cada airbag requiere distintas condiciones y fuerzas para desplegarse. La gravedad del daño en el automóvil después de una colisión no es un indicador fiable de si los airbags deberían haberse desplegado.

#### Gases y humo en el airbag

- El gas del interior del airbag contiene humo que se libera en el compartimento interior cuando este se desinfla.
- Preste siempre atención a los indicios de incendio después de un choque grave, pero tenga en cuenta que el humo es habitual si se ha desplegado un airbag.

## Después del despliegue del airbag

Después de una colisión en la que los airbags se han desplegado, priorice la seguridad y las atenciones médicas de las personas implicadas en el accidente. Antes de manipular el automóvil, póngase en contacto con un taller Volvo autorizado. Siga las instrucciones del manual de uso para una manipulación y remolcado seguros del automóvil que está inmovilizado o en modo de seguridad.

 **Importante**

### Modo de seguridad

El automóvil puede pasar al modo de seguridad después de determinadas colisiones, aunque no se hayan desplegado los airbags. El suministro de tensión de tracción se interrumpe en el modo de seguridad y no es posible conducir el automóvil.

No intente mover el automóvil en el modo de seguridad. Si el automóvil supone un riesgo de tráfico peligroso y puede desplazarse, puede hacer una excepción y moverlo unos metros para que esté fuera de la zona de peligro. El modo de remolque debe activarse antes del remolcado del automóvil.

## 5.4.2. Airbags delanteros

Los airbags delanteros están diseñados para desplegarse en determinadas colisiones frontales.

Los airbags delanteros pueden ayudar a proteger a quien conduce y al acompañante delantero de lesiones graves si estos están correctamente sentados al sufrir una colisión. Los airbags laterales se despliegan de forma independiente entre ellos.



El airbag del lado del conductor está dentro del volante.

El airbag del lado del acompañante está detrás de un panel del salpicadero.

Las ubicaciones de todos los airbags delanteros están marcados con el texto AIRBAG o SRS AIRBAG.

 **Advertencia**

No bloquee los airbags delanteros.

- No coloque equipaje, niños ni animales en el espacio que hay entre el acompañante sentado y los airbags delanteros, tampoco en su regazo.
- Nunca deben colocarse las piernas ni los pies en el salpicadero. Esto podría conllevar lesiones graves o incluso mortales.
- No coloque ni monte objetos encima del salpicadero. Incluso un pequeño objeto puede resultar peligroso si sale despedido en caso de colisión y termina entre los airbags inflados y los ocupantes.

#### Bloqueo de airbags en general

Mantenga las ubicaciones de los airbags y los espacios de expansión libres de obstrucciones. Las obstrucciones pueden reducir la efectividad del airbag y provocar lesiones graves.

- Siga las instrucciones para adoptar una postura correcta al sentarse.
- Almacene correctamente el equipaje y otros objetos. El automóvil tiene varios compartimentos para un almacenaje seguro del equipaje.
- No modifique ni monte accesorios en ningún panel que tape un airbag ni en paneles adyacentes.

 **Advertencia**

#### Sistemas de retención infantil y asiento del acompañante delantero

No debe usar nunca un sistema de retención infantil a contramarcha en el asiento del acompañante delantero. En caso de impacto, el despliegue del airbag puede provocar lesiones mortales a un niño. El airbag del acompañante delantero no puede desactivarse.

 **Consejo**

Lea todo lo relativo a los airbags.

Hay más información sobre los airbags y seguridad en general. Asegúrese de que ha leído todos estos temas y que entiende las capacidades y limitaciones de las funciones de seguridad de su automóvil.

## 5.4.3. Airbags laterales

Los airbags laterales están diseñados para desplegarse en caso de una colisión lateral.

Los airbags laterales pueden proteger a la persona al volante y al acompañante delantero si están correctamente sentados en determinados choques laterales. El airbag lateral exterior normalmente solo se accionará en el lado de la colisión de los asientos

delanteros. El airbag lateral interior, disponible normalmente solo en el asiento del conductor, suele accionarse en caso de colisión lateral en cualquiera de los lados del automóvil.



Airbags de colisión lateral para los ocupantes delanteros.

Los airbags laterales están instalados en los laterales de la estructura del respaldo. Los dos asientos delanteros tienen airbags laterales exteriores, pero el asiento del conductor tiene además un airbag lateral interno.

Ambos asientos delanteros tienen marcas con el texto AIRBAG.

#### Advertencia

##### No bloquee los airbags laterales

- No coloque objetos en ninguno de los lados de los asientos delanteros. Los objetos colocados entre los asientos y el panel de la puerta o entre los asientos y la consola del túnel pueden interferir con el funcionamiento de los airbags laterales.
- No utilice fundas de asientos que Volvo no haya autorizado.

##### Bloqueo de airbags en general

Mantenga las ubicaciones de los airbags y los espacios de expansión libres de obstrucciones. Las obstrucciones pueden reducir la efectividad del airbag y provocar lesiones graves.

- Siga las instrucciones para adoptar una postura correcta al sentarse.
- Almacene correctamente el equipaje y otros objetos. El automóvil tiene varios compartimentos para un almacenaje seguro del equipaje.
- No modifique ni monte accesorios en ningún panel que tape un airbag ni en paneles adyacentes.

#### Consejo

##### Lea todo lo relativo a los airbags.

Hay más información sobre los airbags y seguridad en general. Asegúrese de que ha leído todos estos temas y que entiende las capacidades y limitaciones de las funciones de seguridad de su automóvil.

## 5.4.4. Cortinas inflables

La cortina inflable de su automóvil ayuda a proteger a los pasajeros que están sentados al lado de una ventanilla en determinadas colisiones. Se encuentran encima de las puertas en ambos lados del automóvil.

Las cortinas inflables están diseñadas para proteger la cabeza de los ocupantes que estén correctamente sentados y abrochados. A diferencia de los airbags convencionales, las cortinas inflables siguen infladas un tiempo después del despliegue.



Cortina inflable desplegada en un lateral del automóvil.

Las cortinas inflables están colocadas detrás de paneles a lo largo de los bordes del techo, a ambos lados del automóvil. Los paneles están identificados con IC AIRBAG.

### Advertencia

No bloquee las cortinas inflables.

- No cuelgue elementos pesados de los ganchos o asideros del techo. Los ganchos solo están diseñados para abrigos y chaquetas ligeros.
- No modifique ni monte accesorios en los paneles que ocultan las cortinas inflables, el techo, los montantes o los paneles adyacentes.

### Bloqueo de airbags en general

Mantenga las ubicaciones de los airbags y los espacios de expansión libres de obstrucciones. Las obstrucciones pueden reducir la efectividad del airbag y provocar lesiones graves.

- Siga las instrucciones para adoptar una postura correcta al sentarse.
- Almacene correctamente el equipaje y otros objetos. El automóvil tiene varios compartimentos para un almacenaje seguro del equipaje.
- No modifique ni monte accesorios en ningún panel que tape un airbag ni en paneles adyacentes.

### Consejo

Lea todo lo relativo a los airbags.

Hay más información sobre los airbags y seguridad en general. Asegúrese de que ha leído todos estos temas y que entiende las capacidades y limitaciones de las funciones de seguridad de su automóvil.

## 5.4.5. Mantenimiento y revisión de airbags

Póngase en contacto con un taller Volvo autorizado si hay indicios de averías o daños en los airbags u otros sistemas de seguridad.

Cualquier revisión o reparación de los airbags y sistemas de seguridad relacionados debe realizarla un técnico de servicio autorizado.<sup>[1]</sup> No intente nunca modificar o reparar usted mismo una parte de los sistemas de seguridad del automóvil. Las reparaciones realizadas de forma incorrecta pueden conllevar averías y lesiones graves. Póngase en contacto con un taller Volvo autorizado cuando su automóvil necesite mantenimiento o reparaciones.

### Advertencia

#### Modificaciones y airbags del automóvil

Las modificaciones en el automóvil pueden afectar a los airbags u otros sistemas de seguridad. Lea con atención el apartado sobre las modificaciones en el automóvil y póngase en contacto con Volvo<sup>[2]</sup> si se plantea realizar cambios en el automóvil<sup>[3]</sup>, por ejemplo para adaptarlo a una persona con discapacidad.

#### Airbags y daños por agua

Si el automóvil se ha inundado o el interior ha quedado expuesto a grandes cantidades de agua, puede que el agua haya afectado los sistemas de seguridad. Esto puede derivar en el despliegue accidental del airbag y provocar lesiones.

- No use el automóvil si sospecha que presenta daños por agua.
- Póngase en contacto con Volvo Assistance para obtener ayuda si necesita asistencia en carretera.

### Nota

Aparece una advertencia en la zona de información del conductor de la pantalla si el automóvil detecta averías del airbag. Póngase en contacto cuanto antes con un taller Volvo autorizado si esto ocurriera.



Símbolo de advertencia SRS

<sup>[1]</sup> Volvo recomienda recurrir a un taller Volvo autorizado para realizar reparaciones o mantenimiento.

<sup>[2]</sup> Encontrará información de contacto detallada en un apartado específico de este manual o a través del servicio de asistencia de Volvo.

<sup>[3]</sup> Esta información es aplicable a todas las partes del automóvil, aunque los asientos delanteros y los puntos de los airbags merecen una consideración especial.

## 5.4.6. Etiquetas de los airbags

El contenido de este manual representa el estado del manual del usuario en el momento de su impresión y puede que no sea completamente válido en un futuro. Para obtener más información, consulte la primera página del aviso de descargo de responsabilidad completo.

Las etiquetas del airbag de su automóvil proporcionan información básica sobre los airbags y sirven para localizar su posición.

## Etiquetas de ubicación de los airbags

Los puntos del automóvil con la marca AIRBAG, IC AIRBAG o SRS AIRBAG indican la presencia de un airbag en esa posición.

### Advertencia

#### Posiciones de etiquetas de los airbags

Las posiciones de las etiquetas de los airbags indican dónde están situados los airbags en su automóvil. Mantenga siempre despejadas estas posiciones y el espacio a su alrededor. Cualquier obstrucción puede interferir con el despliegue de los airbags, reducir su eficacia y provocar graves lesiones. En el apartado sobre los airbags encontrará información más detallada sobre el uso y sobre las condiciones que pueden influir en los airbags.

## Etiquetas de información de los airbags



Esta etiqueta está situada en la visera del lado del acompañante delantero.

### Advertencia

#### Sistemas de retención infantil y asiento del acompañante delantero

NUNCA utilice un sistema de retención infantil orientado hacia atrás en un asiento protegido por un AIRBAG ACTIVO situado delante de él, ya que puede provocar la MUERTE o LESIONES GRAVES al NIÑO.

## 5.5. Seguridad infantil

El automóvil dispone de varias prestaciones para reforzar la seguridad infantil, como los puntos de anclaje para la instalación de sistemas de retención infantil y los bloqueos infantiles.



Los niños en el automóvil siempre deben viajar correctamente sentados y bajo la supervisión de un adulto. Siga las recomendaciones de este manual, así como las normas y recomendaciones aplicables a su país.

 **Advertencia**

#### Posición segura en el asiento

- Los niños deben viajar asegurados en un sistema de retención infantil o con el cinturón de seguridad del automóvil, en función de su edad y estatura. Nunca deje que un niño viaje sobre la falda de otro pasajero o en un lugar no pensado para pasajeros.
- Los demás ocupantes del automóvil deben viajar correctamente sentados y usar los cinturones de seguridad correctamente. De este modo podrá evitar lesiones graves en los niños del automóvil, provocados por frenazos bruscos o colisiones importantes.

#### Bajo supervisión

- No deje nunca a un niño solo dentro del automóvil. Los niños pueden estar expuestos a temperaturas potencialmente peligrosas en días de mucho frío o calor o pueden quedar encerrados dentro.
- No deje que los niños jueguen dentro del automóvil ni con sus controles. Así se reducirá el riesgo de lesiones en niños o la activación o desactivación accidental de prestaciones del automóvil.

## 5.5.1. Sistemas de retención infantil

Los niños deben usar siempre sistemas de retención infantil adecuados y sentarse correctamente en el automóvil de acuerdo con las recomendaciones indicadas.

Existen diferentes sistemas de retención infantil diseñados específicamente para determinadas edades y estaturas. Su automóvil incorpora puntos de anclaje compatibles con diferentes sistemas de retención infantil.

Volvo recomienda que los niños viajen en sistemas de retención infantil a contramarcha durante el máximo tiempo posible y como mínimo hasta los cuatro años. A partir de este punto, los niños deben utilizar sistemas de retención infantil en el sentido de la marcha, preferiblemente un asiento elevador, asegurados con el cinturón de seguridad. Los niños deben usar un sistema de retención infantil hasta que su estatura sea de por lo menos 140 centímetros (4 pies y 7 pulgadas).

Los sistemas de retención infantil se clasifican en varios niveles de homologación diferentes:

<b>i-Size</b>	La norma del sistema de retención infantil i-Size combina ISOFIX con los puntos de anclaje superiores o una pata de apoyo. Esta norma garantiza que cualquier sujeción infantil i-Size puede usarse en un asiento con homologación i-Size.
<b>Universal</b>	Un sistema de retención infantil con este nivel de homologación puede instalarse en el asiento de cualquier modelo de automóvil, siempre que la posición del asiento sea adecuada para un sistema de retención infantil con homologación universal, de acuerdo con el manual del automóvil.
<b>Específico de vehículo</b>	Un sistema de retención infantil con esta homologación puede instalarse en un asiento de la mayoría de modelos de automóvil, siempre y cuando el fabricante del sistema de retención haya incluido el modelo del automóvil en la lista de modelos para el sistema de sujeción concreto.

### **Advertencia**

#### Sistemas de retención infantil y asiento del acompañante delantero

NUNCA utilice un sistema de retención infantil orientado hacia atrás en un asiento protegido por un AIRBAG ACTIVO situado delante de él, ya que puede provocar la MUERTE o LESIONES GRAVES al NIÑO.

#### Sistemas de retención infantil antiguos y dañados

Nunca utilice ni reutilice un sistema de retención infantil si:

- el sistema de retención se ha visto involucrado en un accidente o presenta algún tipo de daños
- se ha superado la fecha de caducidad o la vida útil del sistema de retención
- no conoce el uso anterior del sistema.

### **Importante**

#### Sistemas de retención infantil sueltos

Nunca deje un sistema de retención infantil suelto en el habitáculo. Mientras no lo utilice, déjelo instalado siguiendo las instrucciones del fabricante o guárdelo en el maletero. Un sistema de retención infantil suelto puede provocar daños en caso de colisión o frenazo brusco.

#### Recomendaciones generales de seguridad

Si corresponde, siga las recomendaciones generales de seguridad en relación con el uso de los cinturones de seguridad, el ajuste del reposacabezas y la posición en el asiento.

#### Normativas locales

Las normativas sobre dónde y cómo deben sentarse y abrocharse los niños varían según la región. Asegúrese de que conoce lo que es aplicable a su región.

## Etiquetas de información de los airbags



Esta etiqueta está situada en la visera del lado del acompañante delantero.

### 5.5.1.1. Instalación de sistemas de retención infantil

Al instalar y usar un sistema de retención infantil hay diferentes puntos que deben tenerse en cuenta, en función de la ubicación del sistema de retención infantil en su automóvil.

#### **Advertencia**

Sistemas de retención infantil y asiento del acompañante delantero

NUNCA utilice un sistema de retención infantil a contramarcha en un asiento protegido por un AIRBAG ACTIVO justo delante, ya que podría exponer a los NIÑOS a un riesgo de MUERTE o LESIÓN GRAVE.

#### **Importante**

Normativas locales

Las normativas sobre dónde y cómo deben sentarse y abrocharse los niños varían según la región. Asegúrese de que conoce lo que es aplicable a su región.

Instrucciones del fabricante

Siga siempre las instrucciones del fabricante del sistema de retención infantil.

#### 5.5.1.1.1. Montaje de sujeciones infantiles en los asientos traseros exteriores

Para una instalación segura de un sistema de retención infantil en cualquiera de los asientos traseros exteriores, hay que tener en cuenta información y recomendaciones importantes.

Los puntos de anclaje ISOFIX y de las sujeciones inferiores y superiores pueden utilizarse para instalar un sistema de retención infantil en los asientos traseros exteriores. Los asientos están homologados para las sujeciones infantiles i-Size.

### Consejo

El uso prolongado de un sistema de retención infantil puede provocar desgaste en el interior del automóvil. Utilice una sujeción de colcha para proteger el interior del automóvil.

### Sistemas de retención infantil compatibles

- Solo puede utilizar sistemas de retención infantil recomendados por Volvo, con la homologación i-Size, con homologación universal o específica del automóvil, donde se incluya el automóvil en la lista de automóviles del fabricante del sistema de retención infantil.

### Preparación del asiento

- Retire los extensores de cojines de las piernas, los apoyos para las piernas y otros accesorios del asiento antes de instalar un sistema de retención infantil. Si utiliza una sujeción de colcha, puede dejarla en el asiento.
- Las patas de apoyo de la sujeción infantil deben colocarse en contacto directo con el suelo. No coloque patas de apoyo en suelos elevados o irregulares, reposapiés u otros objetos. Ajuste la posición del asiento de delante para disponer de suficiente espacio.
- No deben guardarse objetos sueltos alrededor de las patas de apoyo de un sistema de sujeción infantil.
- Las correas de sujeción de un sistema de retención infantil deben fijarse siempre a los puntos de anclaje designados. No fije correas de sujeción a guías de asientos, manillas ni otros elementos del interior.
- Al instalar un sistema de retención infantil ajustable orientado a contramarcha, debe adaptar el sistema a la edad del niño. Los niños y niñas mayores deben sentarse de forma más erguida que los más pequeños.
- Al instalar un sistema de retención infantil en sentido de la marcha, asegúrese de ajustar el reposacabezas del asiento a la estatura del niño. Aunque el sistema de retención infantil incluya un apoyo para la cabeza, seguramente no está diseñado para resistir las fuerzas asociadas a una colisión.

### Uso del cinturón de seguridad

- Al instalar un sistema de retención infantil asegurado con el cinturón de seguridad del automóvil o cuando se usa el cinturón de seguridad para asegurar a un niño, asegúrese de que ningún soporte ni parte del sistema entra en contacto con el botón de la hebilla del cinturón de seguridad.

### Advertencia

#### Siga las instrucciones

Dedique un tiempo a leer toda la información sobre seguridad infantil de este manual y siga las instrucciones del fabricante de su sistema de retención infantil. De lo contrario, el niño podría sufrir daños graves en caso de accidente.

### Importante

Siga las recomendaciones generales aplicables a los puntos de anclaje de cualquier sistema de retención infantil aplicables al instalar un sistema de retención infantil.

1. Siga las instrucciones del fabricante para instalar los sistemas de retención infantil.

 **Nota**

#### Preguntas sobre la instalación

Si tiene dudas sobre la instalación, póngase en contacto con el fabricante del sistema de retención infantil para obtener instrucciones más detalladas.

#### Protección del interior del automóvil

Extreme las precauciones durante la instalación para evitar daños en el interior del automóvil a causa de salientes o bordes cortantes del sistema de retención infantil.

- Si la sujeción infantil utiliza correas de fijación inferior, no ajuste nunca la posición de los asientos delanteros una vez que se hayan fijado dichas correas a los puntos de anclaje inferiores. No se olvide de quitar las correas tras desmontar el sistema de sujeción infantil.
- Fije las piezas sueltas de la sujeción infantil, como las correas de fijación, de acuerdo con las instrucciones del fabricante.

 **Importante**

#### Reposacabezas subido

El reposacabezas debe estar siempre elevado al instalar un sistema de retención infantil.

#### Recomendaciones generales de seguridad

Si corresponde, siga las recomendaciones generales de seguridad en relación con el uso de los cinturones de seguridad, el ajuste del reposacabezas y la posición en el asiento.

#### Normativas locales

Las normativas sobre dónde y cómo deben sentarse y abrocharse los niños varían según la región. Asegúrese de que conoce lo que es aplicable a su región.

## 5.5.1.1.2. Instalación de sistemas de retención infantil en el asiento trasero central

Para una instalación segura de un sistema de retención infantil en el asiento trasero central, hay que tener en cuenta información y recomendaciones importantes.

No hay puntos de anclaje disponibles al instalar un sistema de retención infantil en el asiento central trasero.

### Consejo

El uso prolongado de un sistema de retención infantil puede provocar desgaste en el interior del automóvil. Utilice una sujeción de colcha para proteger el interior del automóvil.

#### Sistemas de retención infantil compatibles

- Solo puede utilizar sistemas de retención infantil recomendados por Volvo, que tengan la homologación universal o específica del automóvil, donde se incluya el automóvil en la lista de vehículos del fabricante del sistema de retención infantil.
- No está permitido usar sistemas de retención infantil con patas de apoyo en el asiento central trasero.

#### Preparación del asiento

- Retire los extensores de cojines de las piernas, los apoyos para las piernas y otros accesorios del asiento antes de instalar un sistema de retención infantil. Si utiliza una sujeción de colcha, puede dejarla en el asiento.
- Las correas de sujeción de un sistema de retención infantil deben fijarse siempre a los puntos de anclaje designados. No fije correas de sujeción a guías de asientos, manillas ni otros elementos del interior.
- Al instalar un sistema de retención infantil ajustable orientado a contramarcha, debe adaptar el sistema a la edad del niño. Los niños y niñas mayores deben sentarse de forma más erguida que los más pequeños.
- Al instalar un sistema de retención infantil en sentido de la marcha, asegúrese de ajustar el reposacabezas del asiento a la estatura del niño. Aunque el sistema de retención infantil incluya un apoyo para la cabeza, seguramente no está diseñado para resistir las fuerzas asociadas a una colisión.

#### Uso del cinturón de seguridad

- Al instalar un sistema de retención infantil asegurado con el cinturón de seguridad del automóvil o cuando se usa el cinturón de seguridad para asegurar a un niño, asegúrese de que ningún soporte ni parte del sistema entra en contacto con el botón de la hebilla del cinturón de seguridad.

### Advertencia

#### Siga las instrucciones

Dedique un tiempo a leer toda la información sobre seguridad infantil de este manual y siga las instrucciones del fabricante de su sistema de retención infantil. De lo contrario, el niño podría sufrir daños graves en caso de accidente.

### Importante

Siga las recomendaciones generales aplicables a los puntos de anclaje de cualquier sistema de retención infantil aplicables al instalar un sistema de retención infantil.

1. Siga las instrucciones del fabricante para instalar los sistemas de retención infantil.

 **Nota**

### Preguntas sobre la instalación

Si tiene dudas sobre la instalación, póngase en contacto con el fabricante del sistema de retención infantil para obtener instrucciones más detalladas.

### Protección del interior del automóvil

Extreme las precauciones durante la instalación para evitar daños en el interior del automóvil a causa de salientes o bordes cortantes del sistema de retención infantil.

- Fije las piezas sueltas de la sujeción infantil, como las correas de fijación, de acuerdo con las instrucciones del fabricante.

 **Importante**

### Recomendaciones generales de seguridad

Si corresponde, siga las recomendaciones generales de seguridad en relación con el uso de los cinturones de seguridad, el ajuste del reposacabezas y la posición en el asiento.

### Normativas locales

Las normativas sobre dónde y cómo deben sentarse y abrocharse los niños varían según la región. Asegúrese de que conoce lo que es aplicable a su región.

## 5.5.1.1.3. Instalación de sistemas de retención infantil en el asiento del acompañante delantero

Para una instalación segura de un sistema de retención infantil en el asiento del acompañante delantero, hay que tener en cuenta información y recomendaciones importantes.

Es posible usar puntos de anclaje de sujeción inferior<sup>[1]</sup> adicionales al instalar un sistema de retención infantil en el asiento del acompañante delantero.

 **Consejo**

El uso prolongado de un sistema de retención infantil puede provocar desgaste en el interior del automóvil. Utilice una sujeción de colcha para proteger el interior del automóvil.

### Sistemas de retención infantil compatibles

- Solo puede utilizar sistemas de retención infantil recomendados por Volvo, que tengan la homologación universal o específica del automóvil, donde se incluya el automóvil en la lista de vehículos del fabricante.

El contenido de este manual representa el estado del manual del usuario en el momento de su impresión y puede que no sea completamente válido en un futuro. Para obtener más información, consulte la primera página del aviso de descargo de responsabilidad completo.

## Preparación del asiento

- Retire los extensores de cojines de las piernas, los apoyos para las piernas y otros accesorios del asiento antes de instalar un sistema de retención infantil. Si utiliza una sujeción de colcha, puede dejarla en el asiento.
- Las patas de apoyo de la sujeción infantil deben colocarse en contacto directo con el suelo. No coloque patas de apoyo en suelos elevados o irregulares, reposapiés u otros objetos. Ajuste la posición del asiento si hace falta para obtener suficiente espacio.
- No deben guardarse objetos sueltos alrededor de las patas de apoyo de un sistema de sujeción infantil.
- Las correas de sujeción de un sistema de retención infantil deben fijarse siempre a los puntos de anclaje designados. No fije correas de sujeción a guías de asientos, manillas ni otros elementos del interior.
- Al instalar un sistema de retención infantil utilizando los puntos de anclaje de la sujeción inferior, nunca ajuste la posición del asiento para apretar las correas.

## Uso del cinturón de seguridad

- Al instalar un sistema de retención infantil asegurado con el cinturón de seguridad del automóvil o cuando se usa el cinturón de seguridad para asegurar a un niño, asegúrese de que ningún soporte ni parte del sistema entra en contacto con la hebilla del cinturón de seguridad.<sup>[2]</sup>
- Al asegurar a un niño con el cinturón de seguridad del automóvil, empiece siempre por ajustar el punto de anclaje superior del cinturón de seguridad a su altura máxima. Después bájelo según haga falta para ajustar el cinturón en el hombro.

### Advertencia

#### Airbag del acompañante activado

No debe instalar nunca un sistema de retención infantil a contramarcha en el asiento del acompañante delantero. Si no se siguen estas instrucciones, se puede poner en peligro la vida de los ocupantes o provocar lesiones graves.

#### Siga las instrucciones

Dedique un tiempo a leer toda la información sobre seguridad infantil de este manual y siga las instrucciones del fabricante de su sistema de retención infantil. De lo contrario, el niño podría sufrir daños graves en caso de accidente.

### Importante

Siga las recomendaciones generales aplicables a los puntos de anclaje de cualquier sistema de retención infantil aplicables al instalar un sistema de retención infantil.

1. Siga las instrucciones del fabricante para instalar los sistemas de retención infantil.



#### Nota

#### Preguntas sobre la instalación

Si tiene dudas sobre la instalación, póngase en contacto con el fabricante del sistema de retención infantil para obtener instrucciones más detalladas.

#### Protección del interior del automóvil

Extreme las precauciones durante la instalación para evitar daños en el interior del automóvil a causa de salientes o bordes cortantes del sistema de retención infantil.

- Si la sujeción infantil utiliza correas de fijación inferior, no ajuste nunca la posición de los asientos una vez que se hayan fijado dichas correas a los puntos de anclaje inferiores. No se olvide de quitar las correas tras desmontar el sistema de sujeción infantil.
- Fije las piezas sueltas de la sujeción infantil, como las correas de fijación, de acuerdo con las instrucciones del fabricante.



#### Importante

#### Recomendaciones generales de seguridad

Si corresponde, siga las recomendaciones generales de seguridad en relación con el uso de los cinturones de seguridad, el ajuste del reposacabezas y la posición en el asiento.

#### Normativas locales

Las normativas sobre dónde y cómo deben sentarse y abrocharse los niños varían según la región. Asegúrese de que conoce lo que es aplicable a su región.

<sup>[1]</sup> La disponibilidad puede variar según las regiones.

<sup>[2]</sup> Si no hay suficiente espacio entre la hebilla del cinturón y el sistema de retención infantil, ajuste la altura del asiento para ganar espacio.

## 5.5.1.2. Puntos de anclaje de la sujeción infantil

Su automóvil tiene distintos tipos de puntos de anclaje. Asegúrese de utilizar los puntos de anclaje adecuados para su sistema de sujeción infantil.

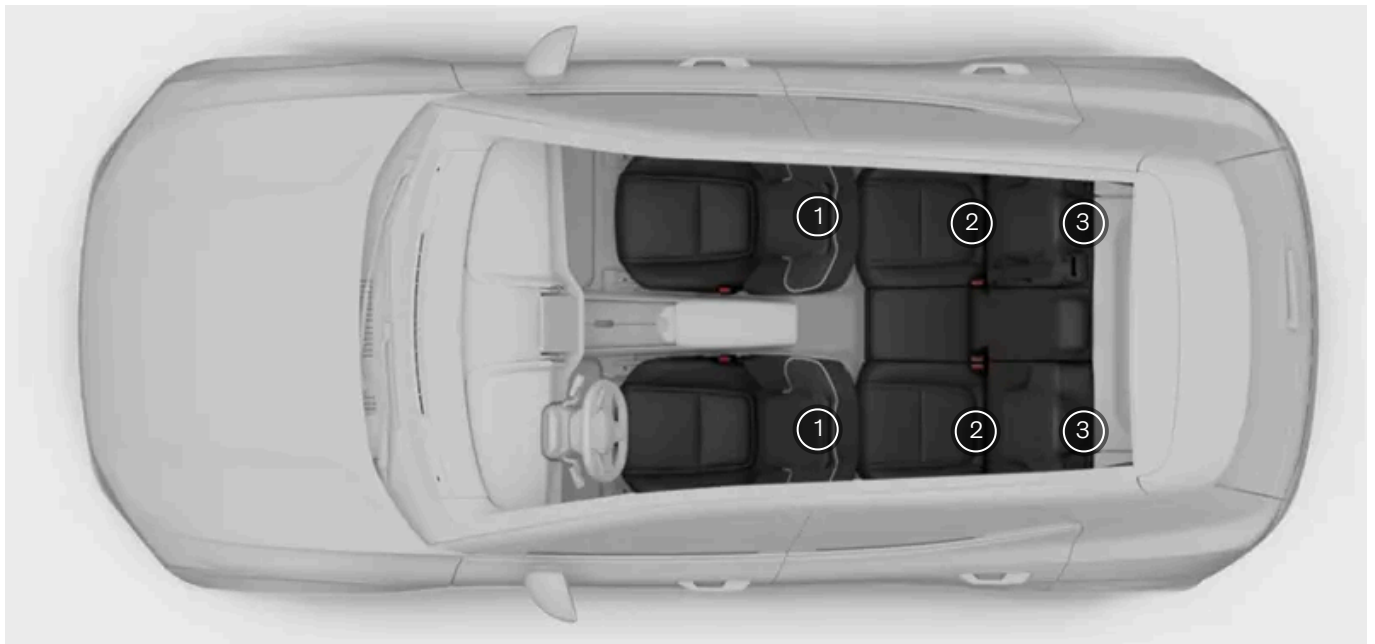

- ① Puntos de anclaje de sujeción inferior en los rieles del suelo de los asientos delanteros
- ② Puntos de anclaje ISOFIX en la parte inferior de los respaldos de los asientos traseros
- ③ Puntos de anclaje de sujeción superior en los respaldos de los asientos traseros

Los diferentes puntos de anclaje de su automóvil pueden combinarse entre sí o con otros métodos de sujeción para asegurar diferentes tipos de sistemas de retención infantil.

La norma del sistema de retención infantil i-Size combina ISOFIX con los puntos de anclaje superiores o una pata de apoyo. Esta norma garantiza que cualquier sujeción infantil i-Size puede usarse en un asiento con homologación i-Size.

Algunos sistemas de retención infantil se aseguran mediante un cinturón de seguridad, normalmente en combinación con otros métodos de sujeción.

**i Nota**

Instrucciones del fabricante

Si utiliza los puntos de anclaje, debe seguir las instrucciones del fabricante del sistema de sujeción infantil.

## 5.5.1.2.1. Puntos de anclaje ISOFIX

Su automóvil está equipado con puntos de anclaje ISOFIX que pueden utilizarse para montar sistemas de retención infantil en un asiento trasero.

Los puntos de anclaje ISOFIX pueden usarse conjuntamente con otros métodos de sujeción para fijar los sistemas de retención

infantil i-Size e ISOFIX, y forman parte de una norma internacional de sistemas de sujeción infantiles.

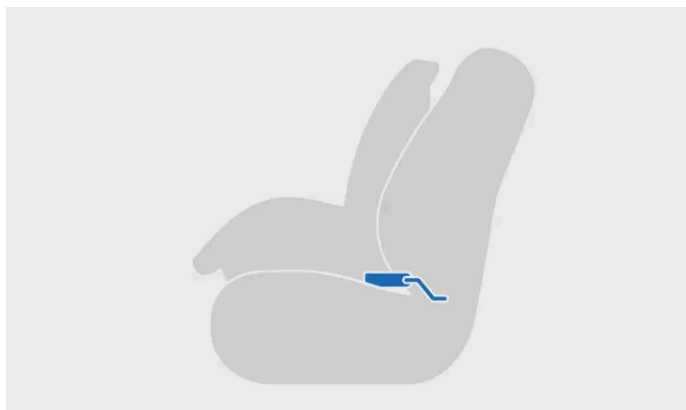

Sistema de retención infantil instalado con ISOFIX



Conexión a punto de anclaje ISOFIX

Los sistemas de retención infantil instalados en los asientos traseros exteriores pueden usar estos puntos de anclaje.

**i Nota**

ISOFIX es una norma internacional aplicable a los puntos de anclaje de sistemas de retención infantil. También se conoce con otros nombres en función de las regiones, como LATCH o LUAS.



Los puntos de anclaje ISOFIX de los asientos traseros están ubicados detrás de una tapa en la parte inferior del respaldo de los asientos traseros exteriores. Hay que desplegar la tapa para acceder a los puntos de anclaje.

**i Nota**

La tapa desplegada debe quedar lisa entre cojín del asiento y el sistema de retención infantil.

Las posiciones de los anclajes se indican con el símbolo de ISOFIX.



**i Nota**

Instrucciones del fabricante

Si utiliza los puntos de anclaje, debe seguir las instrucciones del fabricante del sistema de sujeción infantil.

## 5.5.1.2.2. Puntos de anclaje superiores

Su automóvil está equipado con puntos de anclaje superiores que pueden utilizarse para instalar sistemas de retención infantil en un asiento trasero.

Los puntos de anclaje de sujeción superior pueden combinarse con otros métodos de retención para asegurar diferentes tipos de sistemas de retención infantil.

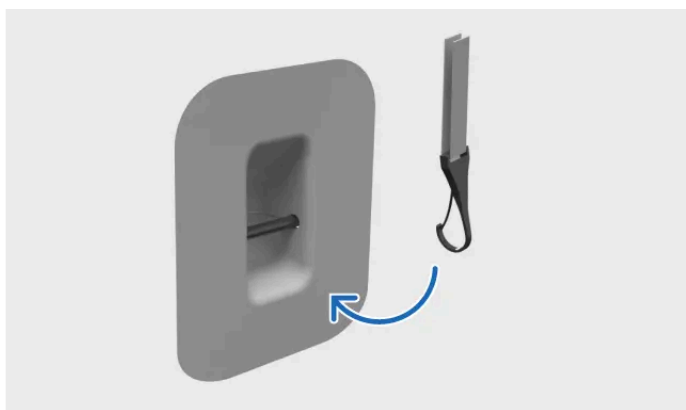

Fijación de la sujeción en el punto de anclaje superior

Los sistemas de retención infantil instalados en los asientos traseros exteriores pueden usar estos puntos de anclaje.

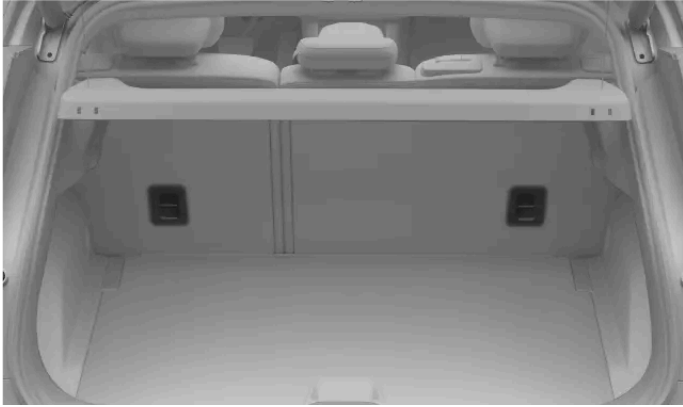

Los puntos de anclaje de sujeción superior de los asientos traseros están situados detrás de los asientos traseros exteriores.

Las posiciones de los anclajes se indican con el símbolo de la sujeción superior.



**! Importante**

**Instrucciones del fabricante**

Si utiliza los puntos de anclaje, debe seguir las instrucciones del fabricante del sistema de sujeción infantil.

**Bandeja trasera**

Si la bandeja trasera está instalada detrás de los asientos traseros, el espacio estrecho entre el respaldo y la bandeja trasera puede dificultar la colocación de la correa de anclaje superior. En caso necesario, desmonte temporalmente la bandeja trasera para facilitar el montaje. Asegúrese siempre de que la bandeja trasera no está en contacto con la correa de anclaje superior.

## 5.5.1.2.3. Puntos de anclaje inferiores

Su automóvil está equipado con puntos de anclaje superiores que pueden utilizarse para montar sistemas de retención infantil en un asiento trasero.

Los puntos de anclaje de sujeción inferior pueden usarse sobre todo en combinación con el cinturón de seguridad para asegu-

rar diferentes sistemas de retención infantil a contramarcha.

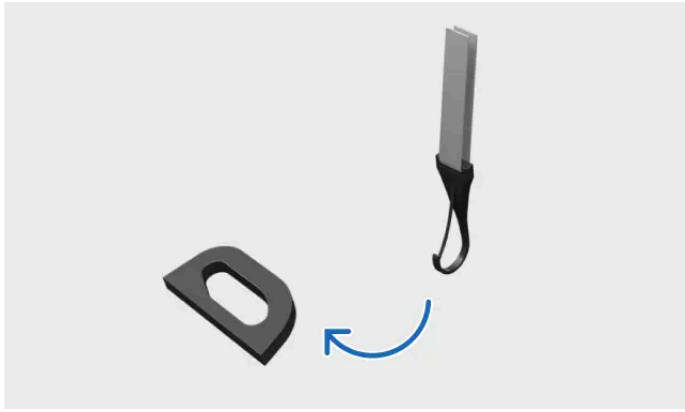

Sujeción a un punto de anclaje inferior

Los sistemas de retención infantil instalados en cualquier asiento trasero pueden usar estos puntos de anclaje.

Además, los sistemas de retención infantil instalados en el asiento del acompañante delantero pueden usar estos puntos de anclaje si su automóvil está equipado con el accesorio de sujeción inferior delantero.

***i* Consejo**

Se pueden fijar dos correas de fijación inferior de diferentes sistemas de retención infantil a un único punto de anclaje inferior, por ejemplo, al montar dos sistemas de retención infantil a contramarcha uno al lado del otro.

## Puntos de anclaje para los asientos traseros



Los puntos de anclaje inferiores para los asientos traseros se encuentran en la parte trasera de las guías del piso de los asientos de delante.

## Puntos de anclaje para el asiento delantero

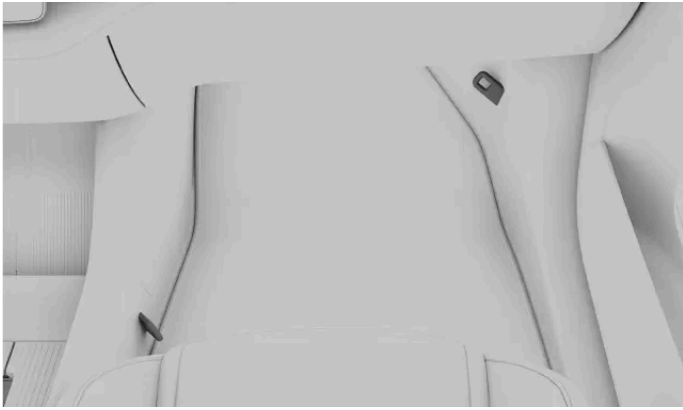

Con el accesorio de sujeción inferior delantero <sup>[1]</sup>, los puntos de anclaje del asiento del acompañante delantero están situados a ambos lados de la zona para los pies del asiento.

### **i** Nota

#### Instrucciones del fabricante

Si utiliza los puntos de anclaje, debe seguir las instrucciones del fabricante del sistema de sujeción infantil.

<sup>[1]</sup> La disponibilidad puede variar según las regiones.

## 5.5.1.3. Sistemas de retención infantil recomendados

Solo puede utilizar sistemas de retención infantil recomendados por Volvo, con la homologación i-Size, con homologación universal o específica del automóvil, donde se incluya el automóvil en la lista de automóviles del fabricante.

Sistema de retención infantil <sup>[1]</sup>	Tipo de instalación	Grupo/tamaño del niño (ECE R44/ECE R129)
Maxi-Cosi Pearl 360 + FamilyFix 360 Base <sup>[2]</sup>	A contramarcha	40–105 cm (máx. 17,5 kg)
Britax Römer Kidfix i-Size <sup>[3]</sup>	Sentido de la marcha	100–150 cm (máx. 36 kg)
Graco Booster Basic <sup>[4]</sup>	Sentido de la marcha	Grupo III (22–36 kg)
Sujeción infantil Volvo orientada en sentido contrario a la marcha <sup>[5]</sup>	A contramarcha	61-115 cm (máx. 25 kg)
Asiento elevador Volvo <sup>[6]</sup>	Sentido de la marcha	105-150 cm (máx. 36 kg)
Cojín elevador Volvo <sup>[7]</sup>	Sentido de la marcha	138–150 cm (máx. 36 kg)

<sup>[1]</sup> La disponibilidad de los sistemas de retención infantil indicados puede variar según la región.

<sup>[2]</sup> Núm. homologación: 030062

<sup>[3]</sup> Núm. homologación: 0061 01

<sup>[4]</sup> Núm. homologación: ECE R44.04: E11-0444165

<sup>[5]</sup> Núm. homologación: E11 129R03/08 0599 00

El contenido de este manual representa el estado del manual del usuario en el momento de su impresión y puede que no sea completamente válido en un futuro. Para obtener más información, consulte la primera página del aviso de descargo de responsabilidad completo.

[6] Núm. homologación: E1 129N03/09 0061 07

[7] Núm. homologación: E1 129R03/09 0061 07

## 5.5.1.4. Tabla resumen de los lugares adecuados para los sistemas de sujeción infantil.

La tabla siguiente ofrece una visión general de los tipos de sistemas de retención infantil adecuados para el montaje en cada asiento.

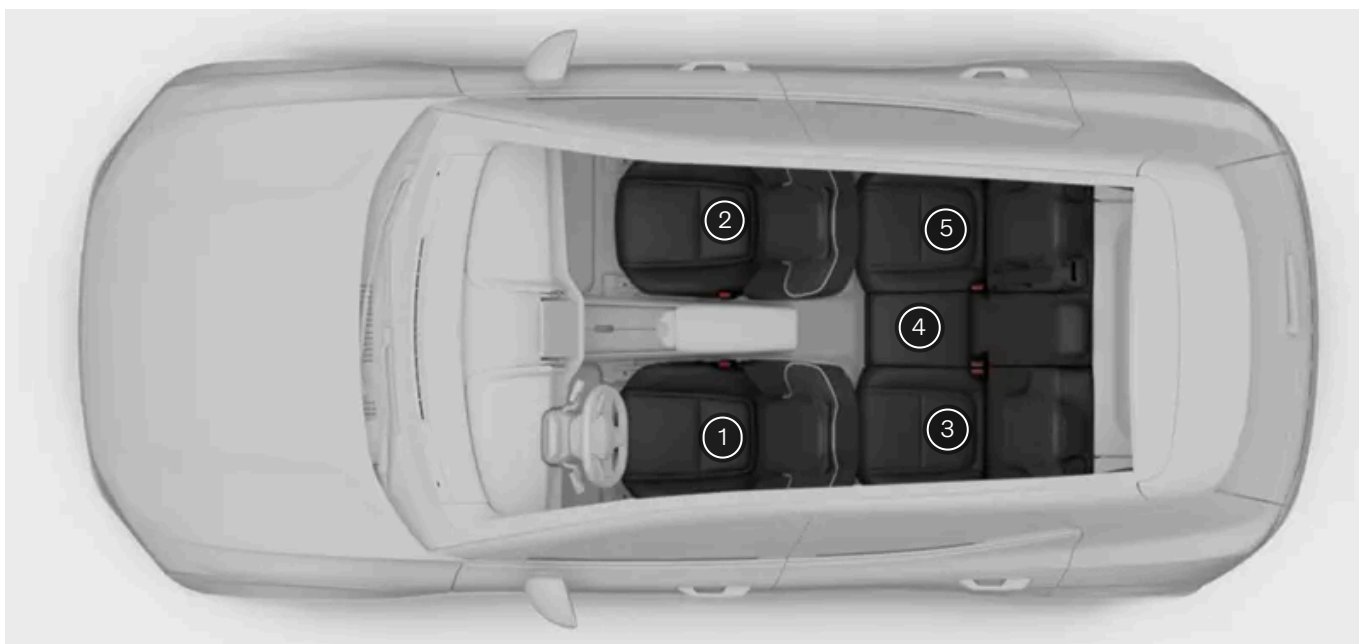

Posición del asiento <sup>[1]</sup>	1	2 <sup>[2]</sup>	3	4	5
Sistemas de sujeción infantil i-Size	No	No	Sí	No	Sí
Sistemas de sujeción infantil con homologación universal fijados con cinturón de seguridad	No	Sí	Sí	No <sup>[3]</sup>	Sí
Otras categorías de sistemas de sujeción infantil <sup>[4]</sup>	No	Sí	Sí	No	Sí

### Advertencia

- Si se monta un sistema de sujeción infantil orientado en el sentido de la marcha en el asiento del acompañante delantero (posición del asiento 2), debe activarse el airbag del acompañante.
- Si se monta un sistema de sujeción infantil orientado a contramarcha en el asiento del acompañante delantero (posición del asiento 2), debe desactivarse el airbag del acompañante.

Si no se siguen estas instrucciones, se puede poner en peligro la vida de los ocupantes o provocar lesiones graves.

 **Importante**

## Normativas locales

Las normativas sobre dónde y cómo deben sentarse y abrocharse los niños varían según la región. Asegúrese de que conoce lo que es aplicable a su región.

- [1] De acuerdo con la ilustración.
  - [2] Airbag activado para sistemas de sujeción infantil orientados en el sentido de la marcha. Airbag desactivado para sistemas de sujeción infantil orientados en el sentido contrario a la marcha.
  - [3] Para más información, lea la información detallada del sistema de retención infantil en este manual.
  - [4] Para obtener más información, póngase en contacto con el fabricante del sistema de sujeción infantil.
-

## 6. Acceso y seguridad

Obtenga más información acerca de las distintas funciones asociadas a la entrada y salida del automóvil, por ejemplo sobre el funcionamiento de las llaves y la alarma.



Este apartado del manual gira en torno a los diferentes tipos de llaves, la apertura y el cierre de las puertas, el bloqueo y el desbloqueo y la alarma.

Consulte información sobre los diferentes tipos de llaves y cómo puede personalizar la reacción de su automóvil al bloquearlo o desbloquearlo.

---

### 6.1. Llaves

El automóvil es compatible con diferentes tipos de llaves. Use las llaves para bloquear, desbloquear y arrancar el automóvil.

#### **Importante**

El funcionamiento de las llaves es bastante sencillo, pero vale la pena conocer las limitaciones de cada tipo de llave por motivos de seguridad. Por este motivo, es importante leer toda la información de este manual sobre las llaves y su funcionamiento.

Las tecnologías inalámbricas de la llave y el automóvil pueden provocar interferencias en otros dispositivos. Encontrará más información sobre estos sistemas en el apartado de especificaciones de este manual.

Por motivos de seguridad, nunca deje llaves a la vista.

El automóvil puede utilizar estos dos tipos de llaves:

- Llave digital  
El contenido de este manual representa el estado del manual del usuario en el momento de su impresión y puede que no sea completamente válido en un futuro. Para obtener más información, consulte la primera página del aviso de descargo de responsabilidad completo.

- Tarjeta electrónica
- Llave sin botón

**i Nota**

### Solicitar llaves nuevas o adicionales

Su automóvil incluye un número limitado de llaves. Póngase en contacto con un concesionario Volvo si pierde alguna llave o necesita más copias.

## Puntos de lectura de la llave

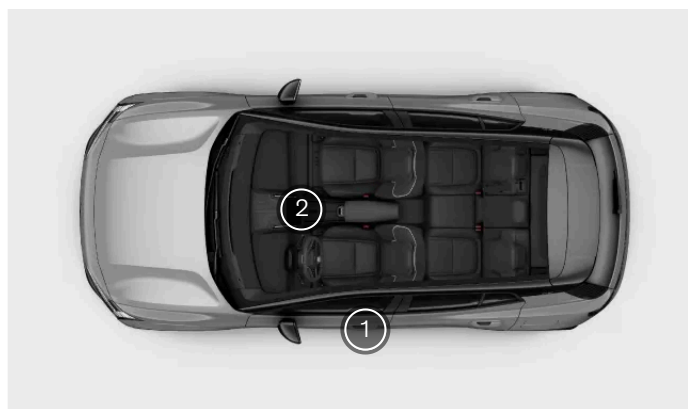

- 1 El automóvil lee su llave cuando la coloca en un punto concreto del montante de la puerta.
- 2 Para arrancar el automóvil, sitúe la llave sobre el lector de llaves que hay debajo de la pantalla.

## Perfiles de usuario y llaves

Puede asignar llaves a perfiles de usuario. De este modo el automóvil puede identificar automáticamente quien lo desbloquea y aplicar todas las personalizaciones. Encontrará más información sobre las opciones de personalización en un apartado específico de este manual.

**i Nota**

### Sin respuesta del automóvil

Si el automóvil ha estado apagado durante bastante tiempo, puede tardar varios segundos en desbloquearse. El motivo es que el automóvil necesita tiempo para volver a activar sus sistemas, reconocer la llave y darle acceso.

Si las baterías del automóvil se descargan del todo, no responderá a ninguna llave.

**! Importante**

Cuando el automóvil está bloqueado, es posible usar las tarjetas electrónicas para arrancar el automóvil. Por motivos de seguridad, nunca deje llaves a la vista.

## 6.1.1. Llave sin botón

Puede usar la llave sin botón para bloquear, desbloquear y conducir el automóvil.



Coloque la llave sin botón en el montante de la puerta del conductor con el logotipo mirando hacia usted para bloquear o desbloquear el automóvil.



Para arrancar usando la llave sin botón, colóquela en el lector de llaves entre los asientos delanteros.

### Nota

Puede sustituir la pila del mando. Utiliza una pila CR2450.

### 6.1.1.1. Sustitución de la pila de la llave sin botón

Puede cambiar la pila de la llave sin botón cuando se agote.

Si la señal de la llave sin botón pierde fiabilidad, tal vez sea porque tiene poca pila. Puede cambiar la pila sin ayuda. La llave sin botón requiere una pila de botón plana CR2450.

**Consejo**

- Puede usar un destornillador pequeño para sacar la tapa de la llave y levantar la pila de su alojamiento.

**Importante**

- Por motivos de seguridad y para garantizar un rendimiento óptimo de la pila, protéjase las manos, por ejemplo con guantes médicos, al manipular una pila nueva.
- Las baterías usadas deben reciclarse de forma respetuosa con el medio ambiente.

**Advertencia**

Compruebe que la pila está bien colocada y con la polaridad correcta. Si la llave sin botón no se va a utilizar durante un periodo prolongado, retire la pila para evitar pérdidas de líquido y posibles daños. Las baterías con daños o fugas pueden provocar lesiones corrosivas en contacto con la piel. Por tanto, utilice siempre guantes de protección al manipular pilas viejas o dañadas.

- Mantenga las pilas lejos del alcance de los niños.
- No deje las pilas abandonadas en lugares donde las puedan tragar los niños o los animales.
- Las pilas no pueden: partirse en trozos, ponerse en cortocircuito o lanzarse al fuego.
- No cargue las pilas no recargables. Pueden explotar.
- Compruebe periódicamente posibles signos de desperfectos en los productos con pilas. No se debe utilizar la llave sin botón si hay algún indicio de que esta o su pila han resultado dañados o presentan fugas.
- Mantenga los productos defectuosos fuera del alcance de los niños.

1.



Sujete la llave con el logotipo de Volvo mirando hacia arriba. Hay una pequeña abertura en uno de los lados cortos de la llave. Haga palanca desde este lado y tire del borde hacia fuera y hacia arriba.

2. Levante la tapa de la llave para acceder a la pila.
3. Haga palanca en la pila por los dientes de bloqueo y deslícela hacia usted para sacarla.
4. Introduzca la nueva pila en la ranura y presiónela para encajarla. Asegúrese de que el lado positivo de la pila mira hacia arriba.

El contenido de este manual representa el estado del manual del usuario en el momento de su impresión y puede que no sea completamente válido en un futuro. Para obtener más información, consulte la primera página del aviso de descargo de responsabilidad completo.

5. Cierre la tapa de la llave hasta que encaje en su posición.

Si la señal de la llave sin botón sigue sin ser fiable, tal vez pueda deberse a interferencias en el exterior del automóvil. Si la llave no funciona, repita los pasos y asegúrese de colocar una pila totalmente cargada. Si cree que podría necesitar una nueva llave sin botón, contacte con un concesionario Volvo.

---

## 6.1.2. Tarjeta electrónica

Sus tarjetas electrónicas pueden bloquear y desbloquear el automóvil y permitir la conducción.



Puede bloquear y desbloquear el automóvil colocando la tarjeta electrónica sobre el montante de la puerta del conductor.



Ubicación del lector de llave en el montante de la puerta del conductor.

La tarjeta electrónica permite el arranque del automóvil cuando se coloca sobre el lector de tarjetas situado entre los asientos delanteros. Cuando empiece a usar los pedales, podrá retirar la tarjeta del lector de tarjetas.

Si el automóvil está parado sin una tarjeta en el lector de tarjetas durante un tiempo, deberá volver a introducir la tarjeta en el lector para que el automóvil pueda reactivar el modo de conducción.

**i Nota**

El lector de tarjetas y el cargador inalámbrico están todos en el mismo lugar. Por tanto, si tiene cualquier tipo de tarjeta en el lector de tarjetas deberá apartarlas para poder cargar un teléfono de forma inalámbrica.

**! Importante**

No coloque tarjetas con NFC<sup>[1]</sup>, como tarjetas electrónicas del vehículo o tarjetas de pago electrónicas, entre el cargador inalámbrico y el dispositivo al usar la función de carga. De lo contrario, pueden sufrir daños.

**! Advertencia**

El uso por parte del automóvil de señales Bluetooth, UWB<sup>[2]</sup> y NFC puede provocar interferencias en otros dispositivos a determinadas distancias.

[1] Comunicación de campo cercano

[2] Banda ultra ancha

## 6.1.3. Llave digital

La llave digital permite bloquear, desbloquear y poner en marcha el automóvil utilizando un teléfono o un reloj inteligente compatibles.

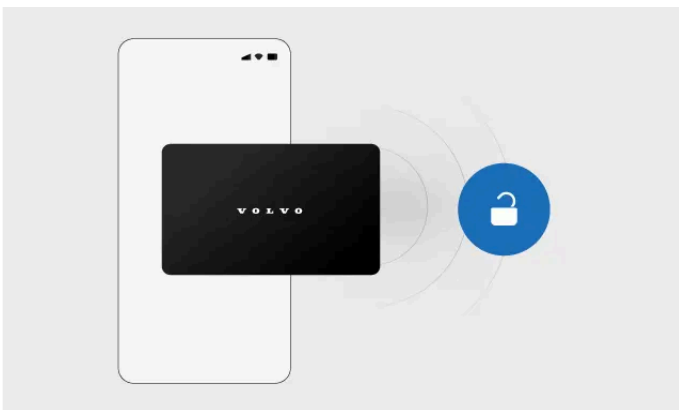

Una vez que haya configurado una llave digital en su dispositivo, funcionará de la misma manera que una tarjeta electrónica.

El propietario del automóvil puede crear una llave digital principal. Una vez creada la llave principal, puede compartir llaves digitales con familiares y amigos.

 **Nota**

La llave digital para su automóvil está disponible actualmente con determinados modelos de iPhone de Apple, Samsung Galaxy y Google Pixel. Si no sabe con certeza si su dispositivo es compatible, consulte con el fabricante. Muchos fabricantes ofrecen información sobre compatibilidad y sobre la funcionalidad UWB en su sitio web.

## Uso de la llave digital

La llave digital funciona como una tarjeta electrónica. Para desbloquear el automóvil, abra la llave en la aplicación de cartera y coloque el dispositivo en el montante de la puerta de conducción. Para arrancar el automóvil, coloque el dispositivo sobre el lector de llaves debajo de la pantalla.

## Uso compartido de una llave digital

Una vez que haya configurado una llave digital, puede compartirla con familiares y amigos. Abra la llave digital en la aplicación de cartera de su teléfono para buscar la opción de compartir.

 **Nota**

Es posible que la opción para compartir la llave digital no esté disponible en todas las vistas de la cartera. Asegúrese de abrir la aplicación de cartera a través del icono de la aplicación.

 **Consejo**

### Sin batería

Es posible que aún pueda utilizar su llave digital aunque el dispositivo se haya quedado sin batería. Póngase en contacto con el fabricante del dispositivo para obtener más información.

## 6.1.3.1. Creación de una llave digital

El propietario del automóvil puede crear una llave digital principal cuando quiera desde los ajustes.

El propietario del automóvil puede crear una llave digital principal en la guía de configuración. Esta llave digital se puede compartir con familiares y amigos. Puede acceder a la guía a través de la pantalla central del automóvil, la aplicación Volvo Cars<sup>[1]</sup> o el correo electrónico de activación recibido durante la preparación del automóvil para su entrega.

### Creación de una llave digital desde la pantalla central

Debe estar en el interior del automóvil mientras configura su llave digital. También debe asegurarse de que:

- el automóvil está actualizado a la versión de software 1.5.2 o posterior
- el automóvil está parado y todas las puertas están cerradas
- ha iniciado sesión en el perfil del propietario del automóvil en la pantalla central

El contenido de este manual representa el estado del manual del usuario en el momento de su impresión y puede que no sea completamente válido en un futuro. Para obtener más información, consulte la primera página del aviso de descargo de responsabilidad completo.

- tanto el automóvil como el teléfono tienen una conexión a Internet estable<sup>[2]</sup>
- Bluetooth está activado en el teléfono
- el uso de datos móviles está activado en la aplicación de cartera del teléfono
- tiene una llave válida encima, como una llave sin botón o una tarjeta electrónica
- tiene acceso al Volvo ID registrado en el perfil del propietario del automóvil.<sup>[3]</sup>

1. Pulse el símbolo del automóvil  en la barra inferior y vaya a **Ajustes**.
2. Seleccione el perfil del propietario y vaya a **Perfiles Configurar llave digital**.
3. Coloque su tarjeta electrónica en el lector de tarjetas situado debajo de la pantalla.



Ubicación del lector de llaves

- > Si la llave se ha reconocido correctamente, aparece un mensaje en la pantalla central.
4. Retire la llave del lector.
  5. Coloque el teléfono sobre el lector de llaves hasta que aparezca un mensaje sobre la llave del automóvil en el teléfono.
    - > Se envía un correo electrónico con un código de emparejamiento a la dirección de correo electrónico asociada a su Volvo ID.
  6. Aparte el teléfono del lector e introduzca el código de emparejamiento en su aplicación de cartera.
  7. Vuelva a colocar el teléfono sobre el lector de llaves.
    - > Aparecerá un mensaje de confirmación en la pantalla central cuando su llave digital esté lista para usar.

## Transferencia de la llave digital principal a otro teléfono

Si desea transferir la llave digital principal a otro dispositivo, como un nuevo teléfono, puede hacerlo a través de la pantalla central. En los ajustes del perfil del propietario, seleccione su llave digital principal y pulse **Cambiar disp.** para transferir la llave al nuevo dispositivo.

 Consejo

### Uso de la llave digital en el Apple Watch

Si quiere añadir su llave digital al Apple Watch más adelante, puede hacerlo a través de la aplicación Apple Watch de su iPhone.

### Asignación de llaves digitales a un perfil

La llave digital principal siempre se asigna al perfil del propietario del automóvil. Si ha compartido una llave digital con alguien, asegúrese de que la otra persona la asigne a su perfil de usuario del automóvil para que se apliquen todos sus ajustes preferidos al desbloquear el automóvil.

<sup>[1]</sup> Versión 5.6 o posterior

<sup>[2]</sup> Si el automóvil está aparcado en un garaje subterráneo o rodeado de obstáculos como edificios, colinas o montañas, la señal de red puede quedar bloqueada o ser demasiado débil.

<sup>[3]</sup> Si no es el propietario del automóvil no puede crear su propia llave digital. Deberá pedir al propietario del automóvil que cree una.

## 6.1.3.2. Eliminación de una llave digital

Puede eliminar llaves digitales en cualquier momento, ya sea a través de la pantalla central, la aplicación Volvo Cars o la aplicación de cartera de su teléfono.

Cualquiera con una llave digital puede borrarla y eliminarla de la aplicación de cartera de su teléfono. El propietario del automóvil también puede eliminar la llave principal o llaves compartidas a través de la aplicación de cartera, la aplicación Volvo Cars o el perfil del propietario en la pantalla central.

### Nota

#### Período de gracia

Cuando el propietario elimina una llave compartida desde la aplicación de cartera de su teléfono, la llave se desactivará por completo después de la última sesión de conducción de su titular o 48 horas después de su eliminación. Si la llave compartida se elimina desde la pantalla central, su desactivación es inmediata.

#### Retirada de una o todas las llaves digitales a través de la pantalla central

1. Pulse el símbolo del automóvil  en la barra inferior y vaya a **Ajustes**.
2. Seleccione el perfil del propietario y vaya a **Acceso y privacidad** → **Llave digital** → **Gestionar**.
3. Seleccione la llave o llaves digitales que desea eliminar.
4. Pulse **Eliminar**.

### Nota

#### Dispositivo perdido

Si se pierde un dispositivo con una llave digital, es recomendable eliminar dicha clave. Tenga siempre a mano una tarjeta electrónica para poder acceder a su automóvil si pierde su dispositivo.

## 6.1.4. Puntos de lectura de la llave

El automóvil puede detectar las llaves en ciertos puntos clave de interacción, lo que permitirá bloquear, desbloquear o conducir el automóvil.

## Puntos de interacción de las llaves

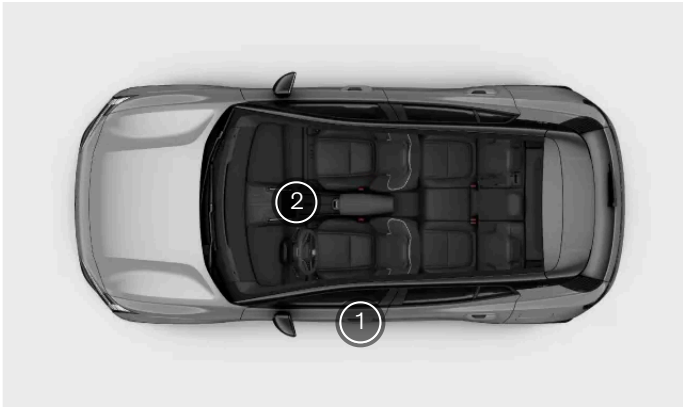

Puntos de interacción de las llaves

- ① Sensor de lectura de la llave en el montante de la puerta del conductor
- ② Lector de llaves debajo de la pantalla

## Lector de llaves exterior

Puede bloquear y desbloquear el automóvil colocando cualquier tipo de llave sobre el sensor de lectura de llave del montante de la puerta del conductor.



Ubicación del lector de llave en el montante de la puerta del conductor

Coloque la tarjeta o el dispositivo plano en el lector. Si utiliza una llave sin botón, el logotipo debe quedar mirando hacia usted.

## Lector de llave interior

Puede colocar su tarjeta electrónica o una llave sin botón descargada en el lector de llaves debajo de la pantalla para obtener acceso para conducir.

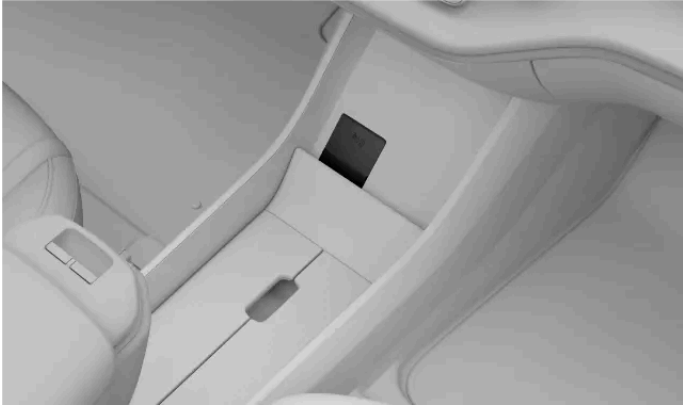

Ubicación del lector de llaves

**i Nota**

El lector de llaves no puede utilizarse al mismo tiempo que el cargador inalámbrico.

## 6.2. Apertura y cierre

Su automóvil dispone de prestaciones y opciones que debe conocer para abrir y cerrar las puertas.

### Puertas

Las puertas se abren manualmente, pero desde la pantalla puede definir cómo se desbloquean las puertas y en qué condiciones.

Las puertas traseras están equipadas con una función de doble acción para ayudar a proteger contra la apertura accidental de las puertas. Para abrir las puertas traseras desde el interior, hay que tirar del tirador de la puerta dos veces.

### Capó

El capó se abre usando una palanca cerca del asiento del conductor.

### Maletero

Puede abrir el maletero a través de la pantalla o con el botón en la compuerta del maletero.

### Aviso de puerta abierta

Compruebe periódicamente que el capó, el maletero y las puertas están totalmente cerrados.



Las puertas abiertas aparecen en rojo en el símbolo del automóvil de la pantalla. El automóvil también avisa de puertas mal cerradas con advertencias acústicas.

## 6.2.1. Apertura del capó

Al abrir el capó, se accede al compartimento de almacenaje delantero. Asegúrese de que cierra el capó antes de empezar a conducir.

### Ubicación de la palanca de apertura



Palanca interior vista desde el asiento del conductor.

La palanca para abrir el capó está debajo del salpicadero en el lado del conductor, justo delante de la bisagra de la puerta.

#### Apertura del capó

1. Levante la palanca del capó hacia arriba dos veces.
  - > El capó se abre desde la posición totalmente bloqueada.
2. Levante el capó por el borde delantero y ábralo hasta su altura máxima, que supera ligeramente un ángulo de 45 grados.
  - > El capó queda fijado en su posición.

#### Advertencia

No conducir con el capó abierto

Detenga el automóvil inmediatamente si hay indicios de que el capó no está completamente cerrado.

**i Nota**

### Precaución de apertura del capó

Si ve una advertencia de capó abierto en la pantalla, abra el capó y compruebe si hay obstrucciones antes de volver a cerrarlo. Si la notificación no desaparece, póngase en contacto con el servicio de asistencia de Volvo.

## 6.2.2. Cierre del capó

Compruebe que el capó se cierre totalmente después de abrirlo.

Asegúrese de que nada obstruye el movimiento de cierre del capó.

**! Advertencia**

### Peligro de aprisionamiento y aplastamiento

Aparte las manos del recorrido de cierre del capó. Tenga especial cuidado cuando haya niños o animales cerca.

1. Desde la posición totalmente abierta, solo tiene que bajar el capó sujetándolo por su borde exterior.
2. Baje con cuidado el capó hasta llegar al mecanismo de bloqueo.

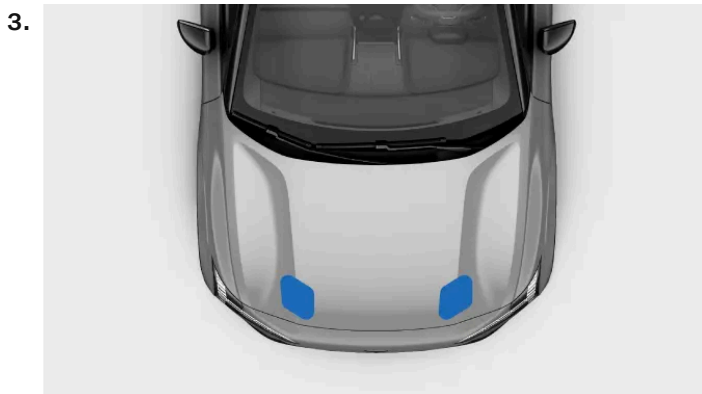

Presione con ambas manos sobre el borde delantero del capó. Asegúrese de que el capó encaja en los cierres al mismo tiempo. Compruebe que el capó esté recto durante el movimiento de cierre.

- > El capó se bloquea perceptiblemente de ambos lados.
4. Asegúrese de que no hay separaciones importantes ni indicios de que el capó no está completamente cerrado.

**i Nota**

### Precaución de apertura del capó

Si ve una advertencia de capó abierto en la pantalla, abra el capó y compruebe si hay obstrucciones antes de volver a cerrarlo. Si la notificación no desaparece, póngase en contacto con el servicio de asistencia de Volvo.

**! Advertencia**

### No conducir con el capó abierto

Detenga el automóvil inmediatamente si hay indicios de que el capó no está completamente cerrado.

## 6.2.3. Acceso al maletero

Abra y cierre el maletero a través de la pantalla o del botón en la compuerta del maletero.

**! Advertencia**

Preste atención al abrir o cerrar el maletero. Asegúrese de que no hay personas cerca cuando sube o baja. Utilice siempre las funciones de acceso al maletero con precaución.

No obstaculice los brazos de apoyo del maletero. Funcionan con una presión elevada y si se manipulan puede provocar lesiones graves.

Cuando haya terminado de usarlo, mire la pantalla para asegurarse de que el maletero está totalmente cerrado.

Si el automóvil está desbloqueado, pulse el botón situado en el centro de la compuerta del maletero para abrir el maletero.

También puede abrir el maletero desde el interior del automóvil a través de la pantalla.

### Botón en el interior del maletero



Ubicación del botón de cierre del maletero.



Pulse el botón de cierre en el lado interior derecho de la compuerta del maletero para cerrarla. Pulse el botón dos veces para activar un cierre con retraso. El retraso es de aproximadamente 30 segundos.

También puede usar el botón de cierre para ajustar la carrera de apertura del maletero. Esto le será útil si quiere llegar fácilmente a la compuerta del maletero o si está en un lugar con el techo bajo, como un garaje.

## Bloqueo con el maletero abierto

Si bloquea el automóvil con el maletero abierto se bloquearán todas las puertas y la alarma se aplicará solo a las puertas cerradas. Si entonces cierra la compuerta del maletero, se bloqueará y se ajustará la alarma para el maletero.

---

## 6.2.3.1. Ajuste de la altura de apertura del maletero

Puede ajustar el recorrido de apertura de la compuerta del maletero.

Si el automóvil se encuentra a menudo en lugares con techos bajos, como un garaje, tal vez prefiera reducir la altura de apertura del maletero. Si necesita más espacio para acceder al maletero, puede ampliar la altura de apertura del maletero.

Una vez ajustada, la compuerta del maletero se abrirá hasta la nueva altura definida hasta que se modifique.

1. Abra la compuerta del maletero.
2. Ajuste la compuerta del maletero en la altura que desee utilizando el botón de cierre de la parte interior derecha de la compuerta del maletero.



Use el botón de cierre identificado mediante el símbolo correspondiente.

Para bajar la compuerta del maletero, muévala de forma manual hasta la altura que desee y después pulse el botón de cierre para detenerla. Si no pulsa el botón de cierre, la compuerta seguirá bajando hasta cerrarse.

Para subir la compuerta del maletero, muévala manualmente hasta la altura que desee.

3. Mantenga pulsado el botón de cierre durante unos segundos para acceder a la nueva altura.
- > Un sonido confirma que se ha definido la nueva altura.

El ajuste de altura se guarda en el perfil utilizado en cada momento.

## 6.3. Bloqueo y desbloqueo

Utilice la llave en el montante de la puerta del conductor para bloquear o desbloquear el automóvil.

### Bloqueo y desbloqueo a distancia

Puede utilizar la aplicación Volvo Cars para bloquear o desbloquear su automóvil a distancia.

### Uso del lector de llave

Puede utilizar cualquiera de las llaves para bloquear o desbloquear el automóvil colocando la llave en el lector NFC<sup>[1]</sup> en el montante de la puerta.



Ubicación del lector de llave en el montante de la puerta

Coloque la tarjeta o el dispositivo plano en el lector. Si utiliza una llave sin botón, el logotipo de Volvo debe quedar mirando hacia usted.

### Utilizando los paneles de botones dentro del automóvil

Puede bloquear o desbloquear el automóvil desde el interior usando los botones del reposabrazos entre los asientos delanteros. Los símbolos de bloqueo y desbloqueo son visibles en los botones.



Símbolo de bloqueo



Símbolo de desbloqueo

### Desbloqueo de emergencia

En caso de colisión, el automóvil se desbloquea automáticamente. Si los daños en el automóvil son leves, el automóvil puede volver a bloquearse. Si los daños son importantes, no podrá volver a bloquear el automóvil. En este caso, solo un técnico de Volvo puede restablecer la función de bloqueo.<sup>[2]</sup>

### Seguro para niños

El contenido de este manual representa el estado del manual del usuario en el momento de su impresión y puede que no sea completamente válido en un futuro. Para obtener más información, consulte la primera página del aviso de descargo de responsabilidad completo.

El bloqueo infantil aumenta la seguridad de los acompañantes que viajan en los asientos traseros. Cuando el bloqueo infantil está activado, los acompañantes de los asientos traseros no pueden abrir las puertas traseras. Puede informarse sobre cómo activar el bloqueo infantil en otra sección independiente del manual.

## Accionamiento doble

Las puertas traseras del automóvil están equipadas con función de doble acción para ayudar a proteger contra la apertura accidental. Esto significa que hay que tirar dos veces del tirador de la puerta interior para desbloquear y abrir la puerta desde el interior del automóvil.

### Advertencia

Volvo recomienda no dejar a personas o animales en un automóvil bloqueado. El conductor es siempre el único responsable del bienestar y la seguridad de los ocupantes que permanezcan en el automóvil.

En algunas regiones existen leyes que prohíben dejar a personas o animales dentro de un automóvil bloqueado.

[1] Comunicación de campo cercano

[2] Volvo recomienda un taller Volvo autorizado.

## 6.3.1. Activación del bloqueo infantil

Puede activar y desactivar el bloqueo infantil manualmente.

### Importante

El bloqueo infantil no afecta a las ventanillas traseras. Puede bloquearlas desde los ajustes.

Al conducir con niños en los asientos traseros, compruebe que las puertas traseras tienen activado el bloqueo infantil.

El bloqueo infantil aumenta la seguridad de los acompañantes que viajan en los asientos traseros. Cuando el bloqueo infantil está activado, los acompañantes de los asientos traseros no pueden abrir las puertas traseras.



Posición del interruptor del bloqueo infantil.

Los bloqueos infantiles se encuentran en el interior del automóvil, concretamente, en las puertas traseras.

Necesita una herramienta, como un destornillador plano, para activar o desactivar los bloqueos infantiles. La dirección para activar o desactivar los bloqueos se indica en el interruptor.

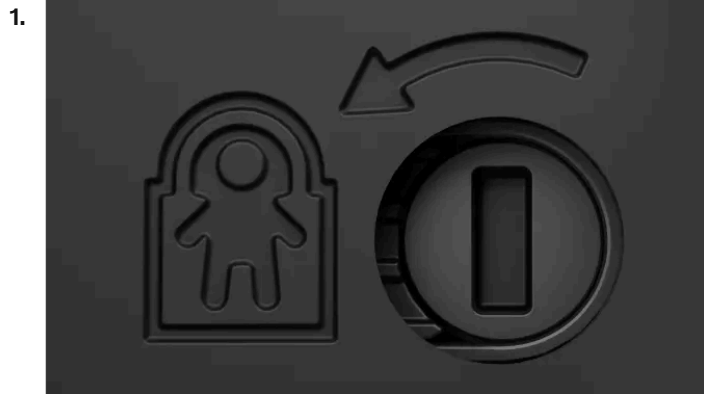

Bloqueo infantil con las direcciones de giro para su activación.

Introduzca una herramienta en el orificio del interruptor.

2. Gire la herramienta en la dirección indicada para activar el bloqueo.

> Cuando se haya activado el bloqueo, oirá un clic.

## Desactivación del bloqueo infantil

Para desactivar el bloqueo infantil, utilice la herramienta para girar el bloqueo en la dirección contraria a la indicada en el interruptor.

---

## 6.3.2. Ajustes de bloqueo y desbloqueo

Puede personalizar la reacción de su automóvil al bloquearse o desbloquearse.

### Nota

Diferentes ajustes determinan cuándo y cómo se bloquea el automóvil. Familiarícese con las diferentes opciones y cómo afectan a los comportamientos de bloqueo y desbloqueo.

## Comportamiento de bloqueo general

Puede personalizar muchos de los comportamientos de bloqueo general de su automóvil. Por ejemplo, puede activar o desactivar las respuestas de confirmación y elegir si todas las puertas deben desbloquearse automáticamente al aparcar.

## 6.3.2.1. Ajuste de la configuración de bloqueo y desbloqueo

Puede ajustar varias respuestas y comportamientos de bloqueo y desbloqueo del automóvil en la configuración.

### **Importante**

#### Modificaciones de la configuración de bloqueo y desbloqueo

La activación o desactivación de determinadas funciones afecta cómo y cuándo su automóvil se bloquea y desbloquea. Familiarícese bien con los distintos tipos de llaves, así como con las funciones de bloqueo y desbloqueo. Interpretar incorrectamente una función puede llevarle a pensar que su automóvil está bloqueado cuando en realidad no lo está.

El conductor tiene la responsabilidad de asegurarse de que el automóvil esté bloqueado, aunque las funciones automáticas estén activadas.

1. Pulse el símbolo del automóvil  en la barra inferior y vaya a **Ajustes**.
2. Vaya a **Controles** → **Bloqueo**.
3. Ajuste su configuración de bloqueo y desbloqueo.

### **Advertencia**

Volvo recomienda no dejar a personas o animales en un automóvil bloqueado.

En algunas regiones existen leyes que prohíben dejar a personas o animales dentro de un automóvil bloqueado.

## 6.3.3. Sin respuesta de bloqueo

Si su automóvil no se bloquea o desbloquea según lo previsto, aquí hay unas medidas que puede tomar.

### **Nota**

Si las baterías del automóvil se descargan del todo, no responderá a ninguna llave.

Si el automóvil ha estado apagado durante bastante tiempo, puede tardar varios segundos en desbloquearse. El motivo es que el automóvil necesita tiempo para volver a activar sus sistemas, reconocer la llave y darle acceso.

## El bloqueo no funciona

Si el automóvil no se bloquea, compruebe que todas las puertas estén correctamente cerradas.

## ¿No funciona la llave digital?

El contenido de este manual representa el estado del manual del usuario en el momento de su impresión y puede que no sea completamente válido en un futuro. Para obtener más información, consulte la primera página del aviso de descargo de responsabilidad completo.

Si utiliza una llave digital, también puede probar lo siguiente:

- apagar y encender el Bluetooth de su dispositivo
- comprobar que se han seleccionado los ajustes de acceso necesarios
- asegurarse de que su automóvil y el dispositivo están actualizados a la última versión del software
- reiniciar el dispositivo
- eliminar y volver a crear la llave digital

## Las puertas traseras no se desbloquean

Si las puertas traseras no se abren al accionar los tiradores interiores de las puertas, asegúrese de que el seguro para niños no está activo y de que acciona el tirador dos veces. El primer accionamiento desbloquea la puerta y el segundo, la abre.

---

## 6.4. Sistemas antirrobo

Su automóvil cuenta con diferentes sistemas y funciones para garantizar su seguridad mientras está bloqueado.

Al bloquear el automóvil, se apagan o se activan algunos de los sistemas y funciones para mantenerlo salvo de robos. Por ejemplo, la alarma se arma automáticamente.



### Advertencia

No deje las llaves sin vigilancia en el interior del automóvil. Podrían usarse para desactivar los sistemas de seguridad.

## Alarma

La alarma se arma automáticamente al bloquear el automóvil y se desarma al desbloquearlo.

Puede ajustar la sensibilidad de la alarma en los ajustes.

## Inmovilizador electrónico

El inmovilizador electrónico es un sistema antirrobo que impide la conducción del automóvil hasta su encendido con una llave válida. Si el automóvil no detecta la llave o no puede autenticarla, quedará inmovilizado. Aparece una notificación en la pantalla si no se encuentra la llave o si tiene poca carga. Si el automóvil no responde a una llave con pila, intente usar una tarjeta electrónica. Si el automóvil parece no tener alimentación, el motivo puede ser que las baterías están descargadas o que los sistemas eléctricos están afectados.

---

### 6.4.1. Alarma

La alarma ayuda a impedir las interacciones no deseadas con su automóvil cuando está estacionado.

El contenido de este manual representa el estado del manual del usuario en el momento de su impresión y puede que no sea completamente válido en un futuro. Para obtener más información, consulte la primera página del aviso de descargo de responsabilidad completo.

La alarma se activa automáticamente al bloquear el automóvil desde el exterior y se desactiva al desbloquearlo.

 **Nota**

### Bloqueo con el capó o el maletero abierto

Si el capó o el maletero no están correctamente cerrados al bloquear el automóvil, la alarma no quedará totalmente activada. En estos casos, la alarma solo protegerá las puertas laterales.

El automóvil tampoco detectará el movimiento que haya en el interior si lo ha bloqueado con el capó o el maletero abiertos.

Al cerrar el capó o el maletero, quedará bloqueado y protegido por la alarma.

## Activación de la alarma

La alarma se activa cuando se intenta abrir el capó, el maletero o una puerta sin autorización.

El movimiento en el interior del automóvil también puede activar la alarma.

Una vez activada la alarma, ocurre lo siguiente:

- Las luces de advertencia de alarma parpadean durante un máximo de 5 minutos.
- Empieza a sonar la alarma.
- El ciclo de la alarma se reinicia varias veces si no se resuelve el problema por el que se activó.

 **Consejo**

### Sensibilidad de la alarma

En los ajustes es posible activar la sensibilidad reducida de la alarma, lo que es especialmente útil si el automóvil está estacionado en un ferry y puede verse afectado por movimientos externos o vibraciones.

La alarma también puede activarse si utiliza un gato, conecta un remolque o remolca el automóvil. En estos casos, debe activar siempre la alarma con sensibilidad reducida.

## Parada de la alarma

Si se desbloquea el automóvil mientras la alarma está activada, se detendrán las luces y sonidos de precaución vinculados con la alarma.

 **Importante**

El sistema de alarma no debe modificarse, ya que podría dejar de funcionar correctamente.

### 6.4.1.1. Reducción de la sensibilidad de la alarma

El contenido de este manual representa el estado del manual del usuario en el momento de su impresión y puede que no sea completamente válido en un futuro. Para obtener más información, consulte la primera página del aviso de descargo de responsabilidad completo.

Reduzca la sensibilidad de la alarma si prevé un movimiento importante alrededor del automóvil mientras está aparcado.

Esta opción resulta útil sobre todo si el automóvil está aparcado en un lugar expuesto a movimientos externos, por ejemplo al viajar en un ferri.

 **Nota**

No es posible instalar actualizaciones del software mientras la configuración está activa.

1. Pulse el símbolo del automóvil  en la barra inferior y vaya a **Ajustes**.
2. Vaya a **Controles** → **Bloqueo** → **Modo de alarma reducida**.
3. Active o desactive la reducción de la sensibilidad de la alarma.

## 7. Carga del automóvil

Descubra cómo funciona la carga y cómo maximizar la eficiencia de cada sesión de carga.



En este apartado podrá obtener más información sobre los diferentes tipos y ajustes de carga y sobre cómo iniciar y detener la carga. También podrá consultar otros tipos de información específica de la carga.

---

### 7.1. Tipos de carga

Obtenga más información acerca de los distintos tipos de carga para su automóvil y cómo iniciar un proceso de carga para cada tipo de carga.

 **Advertencia**

### Componentes de carga y alta tensión

- Los componentes de carga del automóvil transportan corriente y tensiones peligrosas. Por tanto, deben manipularse con precaución. No lleve a cabo ninguna acción que no se describa claramente en el manual de uso.
- No modifique ni repare por su cuenta los componentes de carga. Póngase en contacto con un taller Volvo autorizado si necesita reparaciones o servicio.
- Un electricista autorizado debe llevar a cabo la instalación y reparación del equipo de carga en casa <sup>[1]</sup>,
- Los daños en componentes de alta tensión, incluyendo la batería de tracción, pueden provocar un sobrecalentamiento, un incendio y lesiones personales graves. Si existe el riesgo de daños, por ejemplo después de fugas en la batería, una inundación, un incendio o una colisión, no utilice el automóvil. Póngase en contacto con un taller Volvo autorizado lo antes posible. De ser posible, deje el automóvil en el exterior y alejado de personas, edificios, bienes y otros elementos que podrían incendiarse o propagar el incendio.

### Si tiene un marcapasos o dispositivo médico similar

La carga del automóvil podría afectar al funcionamiento de un marcapasos implantado o de otros equipos médicos. Se recomienda a las personas con un marcapasos implantado que consulten a un médico antes de cargarlo por primera vez.

 **Nota**

### Carga de la batería de 12 V

El automóvil mantiene la batería de 12 V cargada mientras la batería de tracción tenga carga suficiente.

### Condensación durante la carga

Durante la carga, puede acumularse la condensación del sistema de refrigeración debajo del automóvil. Es algo totalmente normal, provocado por el enfriamiento de la batería de tracción.

## Carga de CA en una estación de carga o desde un punto de carga en casa

Los puntos de carga CA están disponibles en una amplia variedad de puntos de carga, públicos y privados. Puede instalarse un punto de carga CA en su domicilio y es la fuente eléctrica recomendada para la carga habitual.

## Carga CA con una toma doméstica

Puede cargar su automóvil a través de una toma doméstica habitual. Este tipo de carga solo es adecuado para la carga ocasional y no se recomienda para un uso habitual. Si tiene previsto cargar su automóvil desde una toma doméstica, debe seguir una serie de pasos adicionales para garantizar que se realiza de forma segura.

 **Advertencia**

Evite el uso de tomas eléctricas con desgaste o daños visibles, ya que podrían causar un sobrecalentamiento, una descarga eléctrica o lesiones personales.

### **Importante**

- El automóvil solo puede cargarse desde tomas domésticas homologadas con conexión a tierra.
- No supere la corriente de carga máxima permitida cuando la carga se lleve a cabo a través de una toma doméstica habitual. Pueden aplicarse los límites que impongan las recomendaciones de carga locales y nacionales.
- Asegúrese de que el fusible de la toma doméstica admite la corriente especificada del cable de carga antes de iniciar la carga. Si tiene dudas, un profesional cualificado y autorizado debe revisar la toma.
- No conecte nunca el cable de carga si hay riesgo de tormenta eléctrica o relámpagos.

## Carga rápida CC

La carga rápida CC está disponible en determinadas estaciones de carga. Estas estaciones de carga ofrecen una potencia muy elevada, así como tiempos de carga más cortos.

### **Nota**

Las estaciones de carga compatibles con la carga rápida normalmente incorporan la identificación CCS o Combo.

### **Consejo**

#### Preparación de la batería para la carga rápida

Al poner una estación de carga rápida como destino en Google Maps, el automóvil inicia automáticamente la preparación de la batería para mejorar su rendimiento durante la carga. Cuando comienza la preparación, aparece una notificación en la pantalla.

## Cables de carga

Pueden utilizarse diferentes cables de carga para cargar su automóvil. Los cables Mode 3 son los cables estándar utilizados para la carga de automóviles eléctricos. Hay distintas versiones del cable de modo 2 disponibles. Los cables Mode 2 pueden utilizarse como solución de emergencia, pero no se recomienda usarlos como método de carga habitual.

<sup>[1]</sup> incluyendo los trabajos en el contador eléctrico o el panel de servicio de distribución eléctrica.

## 7.1.1. Cables de carga

Si utiliza un cable de carga por primera vez, debe comprobar que es compatible con su automóvil.

### Recomendaciones y uso del cable de carga

## Advertencia

### Alta tensión

El cable se conecta a un sistema eléctrico peligroso. El contacto con corriente de alta tensión puede provocar lesiones graves o incluso mortales.

### Cables dañados

No utilice un cable de carga que presente daños o desgaste. Puede provocar una descarga eléctrica. Un cable de carga suministrado por Volvo dañado o averiado solo puede repararse en un taller autorizado. Póngase en contacto con un taller Volvo autorizado para obtener más información. Si está cargando en una estación de carga, pruebe con otro cable o punto de carga.

### Desgaste excesivo y residuos

Recuerde revisar siempre el conector del cable de carga para detectar signos de un desgaste excesivo o residuos. No toque el conector del cable de carga ni use herramientas para intentar limpiar los residuos del cable de carga. Puede provocar una descarga eléctrica.

Las estaciones de carga pública están en constante uso y pueden estar expuestas a un mayor desgaste que las estaciones de carga particulares.

### Colocación de los cables

No se olvide de guardar el cable en un lugar seguro, donde no pueda dañarse ni causar lesiones personales. Es fácil que alguien pueda pisar o tropezar con un cable mal colocado.

### Seguridad infantil

Mantenga a los niños alejados de los cables de carga, especialmente cuando estén conectados.

## Importante

### Adaptadores

No utilice adaptadores entre el cable de carga y la toma eléctrica del automóvil.

### Líquidos y cables

No sumerja el cable de carga o sus componentes en líquidos. Si quiere limpiar el cable, utilice un trapo limpio humedecido con agua. Si es necesario, utilice un detergente neutro, pero no use nunca productos químicos ni disolventes fuertes.

### Utilice solamente cables recomendados

- Utilice solamente cables incluidos originalmente con su automóvil o que estén recomendados por Volvo.
- Volvo no se responsabiliza de daños o lesiones provocados por equipos de carga que no estén recomendados por Volvo.

 **Nota**

### Cables recomendados

Volvo recomienda un cable de carga conforme con IEC 62196 e IEC 61851 que admita el control de temperatura.

### Instrucciones relativas al cable de carga

Antes de usar un cable de carga, asegúrese de leer las instrucciones del fabricante del cable.

Algunas estaciones de carga tienen un cable de carga conectado de forma permanente. Siga las instrucciones de la estación de carga para utilizarlo.

## Cable Mode 3 para estaciones de carga

Puede usar este tipo de cable para cargar su automóvil en estaciones de carga de CA.

## Cables de carga Mode 2

Puede usar un cable de carga con un conector doméstico para cargar el automóvil desde una toma doméstica, por ejemplo, cuando no hay otras opciones de carga disponibles.

 **Importante**

No utilice este tipo de carga como método de carga habitual.

## 7.2. Vista y ajustes de carga

En la vista de carga puede acceder a información sobre el proceso de carga, el inicio y la finalización de la carga o modificar diferentes ajustes de carga. Puede personalizar los ajustes de carga según sus preferencias. La vista de carga aparece automáticamente cuando se inicia la carga.

**i Nota**

El contenido presentado puede variar en función del estado de carga.

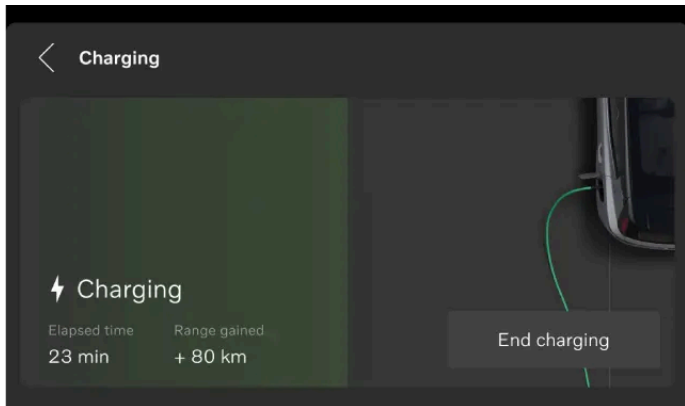

En la zona principal de la pantalla aparecen los siguientes datos, funciones y ajustes:

- Nivel de batería actual
- Amperaje <sup>[1]</sup>
- Estado de carga
- Inicio o finalización de la carga <sup>[2]</sup>
- Limitación de la corriente eléctrica para la carga de CA
- Añadir y gestionar programaciones

**i Consejo**

También puede acceder a información sobre el nivel de batería, el estado de carga y el proceso de carga desde la app móvil para el automóvil.

También puede acceder a la vista de carga desde los ajustes en la pantalla.

<sup>[1]</sup> El amperaje solo aparece si se ha definido un límite.

<sup>[2]</sup> La opción **Iniciar la carga** solo aparece si el cable de CA sigue conectado.

## 7.2.1. Ajuste del límite de amperaje para la carga

Puede definir un límite de amperaje para la carga de CA seleccionando un valor en la vista de carga.

La función de limitación de corriente de carga está desactivada de forma predeterminada. Si la corriente de carga no está limitada, se aplica el valor de amperaje máximo disponible. La primera vez que se limita la corriente de carga, se aplica de forma predeterminada el valor más bajo posible. El amperio, expresado también con el símbolo A, es la unidad de corriente eléctrica.

1. Pulse el símbolo del automóvil  en la barra inferior y vaya a **Ajustes**.
  2. Vaya a **Carga** → **Límite de corriente de carga**.
  3. Active la función.<sup>[1]</sup>
  4. Ajuste el límite de amperaje al valor que prefiera.
- > El límite de amperaje cambia y el valor se guarda hasta que vuelve a cambiarlo. Cuando su automóvil se está cargando, aparecen el valor de amperaje real y el límite en la pantalla.

 **Nota**

El límite de amperaje puede variar según las regiones.

Al desactivar la función, el límite de amperaje que ha definido no se guarda. Por tanto, deberá definir un nuevo límite cuando vuelva a activar la función.

<sup>[1]</sup> Solo disponible para la carga CA.

---

## 7.2.2. Añadir y gestionar programas de carga

Puede definir y activar un programa de carga para su automóvil en la vista de carga. De este modo puede especificar cuándo quiere que se cargue su automóvil, por ejemplo si está conectado por la noche.

 **Nota**

El ajuste del programa de carga solo se aplica a la carga CA. Si se usa la carga CC, siempre sustituirá el programa de carga y empezará a cargar al conectar el cable de carga al automóvil.

1. Pulse el símbolo del automóvil  en la barra inferior y vaya a **Ajustes**.
  2. Vaya a **Carga** → **Programa de carga**.
  3. Seleccione las horas de inicio y fin del programa de carga usando el temporizador.
  4. Inicie el temporizador para activar el programa.
- > El temporizador está activo y el tiempo de carga programado es visible en la pantalla, tanto en la zona principal como en la zona de información del conductor.

Puede detener el programa desactivándolo. El temporizador no estará activo y no habrá ninguna carga planificada.

---

## 7.3. Inicio y finalización de la carga

Puede cargar su automóvil con carga CA <sup>[1]</sup> o CC <sup>[2]</sup>. Cómo empieza y termina el proceso de carga depende de qué tipo de carga utilice.

La carga CA es el modo de carga recomendado para la carga cotidiana, ya que mantiene la batería en un estado óptimo con el tiempo. La carga CA puede usarse si carga desde una estación de carga, un punto de carga en casa o una toma doméstica convencional. La carga CC está disponible en determinadas estaciones de carga y carga su automóvil más rápido que la carga CA. Sin embargo, también provoca un desgaste más rápido de la batería. La carga CC puede usarse cuando tiene que recargar la batería de forma inmediata.

<sup>[1]</sup> Corriente alterna

<sup>[2]</sup> Corriente continua

---

### 7.3.1. Inicio de la carga CA

La carga CA puede realizarse en determinadas estaciones de carga, en un punto de carga doméstico o en una toma doméstica habitual. El cable que necesita dependerá del modo de carga.

Para iniciar la carga, compruebe que:

- el automóvil está estacionado.
- los ajustes de carga se corresponden con sus preferencias. <sup>[1]</sup>

Si utiliza una toma doméstica habitual, asegúrese de que cumple con los requisitos de seguridad para la carga.

#### Advertencia

No conecte otros equipos que no sean el cable de carga entre la fuente de carga y el puerto de carga del automóvil. <sup>[2]</sup>  
Podría provocar una avería, daños o una descarga eléctrica.

1. Conecte el cable de carga a la fuente de carga. Algunas estaciones de carga tienen un cable de carga permanente acoplado que puede conectarse a su automóvil.

2. Abra la tapa de carga presionando suavemente en su extremo.



3. Retire las tapas de protección del puerto de carga y el conector del cable.

**!** **Importante**

Para evitar dañar la pintura, coloque la tapa de protección del conector de manera que no esté en contacto con el automóvil.

4. Conecte el cable al puerto de carga.
- > Cuando el cable esté totalmente introducido, se bloqueará en posición. La carga se iniciará pasados unos segundos.

Puede ver el estado de carga en el puerto de carga y en la pantalla.

## Acción recomendada si la carga no empieza

Primero desconecte el cable del puerto de carga del automóvil y después de la fuente de carga. Espere un momento antes de volver a conectarlo. Si el problema continúa, póngase en contacto con un taller autorizado Volvo.

<sup>[1]</sup> Algunos ajustes pueden modificarse durante la carga.

<sup>[2]</sup> Esto incluye cables alargadores, enchufes múltiples, adaptadores, temporizadores externos, protectores de sobretensión y dispositivos similares.

---

## 7.3.2. Inicio de la carga CC

La carga CC está disponible en determinadas estaciones de carga.

Las estaciones de carga CC tienen cables de carga permanentemente acoplados, de forma que no necesita los suyos.

 **Advertencia**

- Las estaciones de carga pública están en constante uso y pueden estar expuestas a un mayor desgaste que las estaciones de carga particulares. Recuerde revisar siempre el conector del cable de carga para detectar signos de un desgaste excesivo o residuos.
- No toque el conector del cable de carga ni utilice herramientas para intentar eliminar los residuos del cable de carga. Puede provocar una descarga eléctrica.
- No utilice un cable de carga que presente daños o desgaste. Puede provocar una descarga eléctrica. Intente con otro cable o punto de carga en la estación de carga.
- Asegúrese de que el conector del cable de carga se introduce del todo en el puerto de carga. Un conector gastado puede impedir una conexión segura con su automóvil.

Para iniciar la carga, compruebe que:

- el automóvil está estacionado.
- hay instrucciones en la estación de carga.

1. Abra la tapa de carga presionando suavemente en su extremo.



2. Retire las tapas del puerto y el conector del cable.

3. Utilice ambas manos para presionar el conector del cable e introducirlo completamente en el puerto de carga. Acostúmbrase a presionar el cable de carga hacia arriba un par de segundos después de introducirlo para asegurarse de que está conectado y bloqueado.

> El cable de carga se bloquea automáticamente pasados unos segundos.

4. Después de confirmar que el cable está colocado y bloqueado, siga las instrucciones de la estación de carga para obtener la autorización de carga.

> La carga empieza después de que la estación de carga haya realizado una prueba de aislamiento. Puede tardar 1 minuto en completarse.

Puede ver el estado de carga en el puerto de carga y en la pantalla.

## 7.3.3. Finalización de la carga CA

Puede terminar el proceso de carga en cualquier momento.

### **Importante**

Finalice la sesión de carga antes de intentar desconectar el cable del puerto de carga del automóvil. De lo contrario, pueden producirse daños en el cable o el sistema.

### **Consejo**

Cuando la carga de CA se ha interrumpido, el cable de carga se desbloquea.

Asegúrese de que el automóvil esté desbloqueado.

1. Pulse el símbolo del automóvil  en la barra inferior y vaya a **Ajustes**.
2. Vaya a **Carga**.
3. Pulse **Finalizar la carga**.
- > La carga se detiene y el cable se desbloquea del puerto de carga.
4. Desconecte el cable de carga del automóvil.
5. Si está disponible, vuelva a montar la tapa de protección en el conector del cable.
6. Dependiendo del cable que haya usado:
  - Desconecte el cable de carga de la estación de carga.
  - Vuelva a acoplar el cable de carga a la toma de almacenaje de la estación.
7. Vuelva a colocar la tapa de protección del puerto de carga y cierre la tapa de carga.

### **Consejo**

También puede detener el proceso de carga pulsando el botón **Finalizar la carga** en la vista de bienvenida, la vista inicial o en la app móvil.

## 7.3.4. Finalización de la carga CC

Puede terminar el proceso de carga en cualquier momento.

 **Importante**

Finalice la sesión de carga antes de intentar desconectar el cable del puerto de carga del automóvil. De lo contrario, pueden producirse daños en el cable o el sistema.

1. Pulse el símbolo del automóvil  en la barra inferior y vaya a **Ajustes**.
2. Vaya a **Carga**.
3. Pulse **Finalizar la carga**.
  - > La carga se detiene y el tirador del cable de carga se desbloquea. Esto puede tardar un par de segundos.
4. Desconecte el cable de carga del automóvil.
5. Si está disponible, vuelva a montar la tapa de protección en el conector del cable.
6. Vuelva a colocar la tapa de protección del puerto de carga y cierre la tapa de carga.

 **Consejo**

También puede finalizar el proceso de carga a través de la estación de carga o pulsando el botón **Finalizar la carga** en la vista de bienvenida o la vista inicial.

## 7.3.5. Desbloqueo del cable de carga

Si el cable de carga no se desbloquea automáticamente después de detener la carga, puede intentar algunos pasos.

El cable de carga normalmente se desbloquea automáticamente al detener la carga. Sin embargo, si el cable de carga se deja un rato en el puerto de carga después de finalizar la carga, el cable de carga se vuelve a bloquear automáticamente.<sup>[1]</sup>

Asegúrese de tener la llave a mano y de que el cierre del automóvil se encuentre desactivado.

- Finalice la carga pulsando **Finalizar la carga** en la pantalla.
- Si está cargando en una estación de carga pública, siga las instrucciones de la interfaz de la estación de carga para detener la carga.
- Mueva con precaución el cable de carga.
- Bloquee y desbloquee el automóvil.

- Bloquee el automóvil y espere hasta que el LED del puerto de carga del automóvil se apague. Puede tardar algún tiempo. A continuación, desbloquee el automóvil y trate de detener la carga en la pantalla otra vez.

Si el cable de carga sigue sin desbloquearse, detenga la carga a través de la estación de carga, el punto de carga o la toma doméstica a través de uno de los métodos siguientes:

- Carga a través de una estación de carga pública: póngase en contacto con el servicio de atención al cliente de la estación de carga para obtener ayuda para detener la carga.
- Carga a través de un punto de carga doméstico: desconecte con seguridad la alimentación a su punto de carga doméstico.
- Carga a través de una toma doméstica: desconecte el cable de la toma doméstica.

Si el problema continúa, póngase en contacto con un taller autorizado Volvo.

[1] Aplicable a la carga CA.

---

## 7.3.5.1. Desbloqueo manual del cable de carga

Si el cable de carga no se desbloquea del automóvil una vez detenida la carga, puede usar el tirador de desbloqueo de emergencia. Nunca use el tirador de desbloqueo de emergencia durante la carga.

1. Abra el maletero y la tapa del compartimento.
2. Localice la tapa en la parte izquierda del maletero.



3. Retire la tapa haciendo palanca con un destornillador o una herramienta similar.

4.

 **Advertencia**

Antes de usar el tirador de desbloqueo de emergencia, compruebe la pantalla o el puerto de carga para asegurarse de que el proceso de carga se ha detenido. El tirador de desbloqueo de emergencia no debe usarse si la carga está en curso.

Tire con cuidado del tirador de desbloqueo de emergencia hasta que note una resistencia.



- > El cable de carga se desbloquea del puerto de carga.

**(i) Nota**

El tirador de desbloqueo de emergencia se repliega automáticamente al iniciarse el siguiente ciclo de carga.

5. Desconecte el cable de carga del automóvil.
6. Vuelva a colocar la tapa y cierre la tapa del compartimento y el maletero.

Si el problema continúa, póngase en contacto con un taller autorizado Volvo.

---

## 7.4. Tiempo y estados de carga

Obtenga más información acerca de los tiempos de carga para saber qué esperar en las distintas situaciones y qué significan los distintos estados de carga.

---

### 7.4.1. Tiempos de carga

El tiempo que su automóvil tarda en cargarse depende del tipo de carga y de varios factores. Los tiempos de carga indicados son orientativos.

Ejemplos de factores que pueden influir en el tiempo de carga:

- Preclimatización
- Temperatura ambiente
- Temperatura de la batería
- Equipo de carga
- Tamaño de la batería

- Estado de la batería y del automóvil
- Infraestructura
- Ajustes de carga como el límite de amperaje.

## Carga de CA desde una toma doméstica<sup>[1]</sup>

Corriente (A) <sup>[2]</sup>	Potencia de carga (kW)	Tiempo de carga (horas) <sup>[3]</sup>
10	2,2	39,5
16	3,6	23,5
32	7,2	11,5

## Carga de CA en una estación de carga o desde un punto de carga en casa

Corriente (A) <sup>[2]</sup>	Potencia de carga (kW)	Tiempo de carga (horas) <sup>[3]</sup>
10	6,8	12,5
16	11	7,5

### Consejo

Si su punto de carga doméstico incorpora equilibrado de carga y puede admitir más de 6 A, debe definir un límite de carga que se ajuste a la corriente máxima que el punto de carga puede proporcionar. Puede definir el límite de carga en la vista de carga.

## Carga CC en una estación de carga

Potencia de estación (kW) <sup>[4]</sup>	Tiempo de carga (minutos) <sup>[5]</sup>
50	56
175	30

### Nota

La batería puede cargarse más deprisa cuando el nivel de batería es bajo. Después de alcanzar el 30 %, la velocidad de carga máxima disminuye gradualmente a medida que aumenta el nivel de batería.

### Consejo

Si usa Google Maps para establecer una estación de carga rápida como destino, el automóvil preacondiciona la batería para mejorar el rendimiento de carga una vez que haya llegado.

<sup>[1]</sup> Con una toma de 200-240 V.

<sup>[2]</sup> La corriente de carga máxima puede variar según la región.

<sup>[3]</sup> De 0 a 100 %

<sup>[4]</sup> Potencia máxima que la estación de carga puede suministrar.

[5] Se aplica a un estado de carga de 10-80 % siempre que la temperatura de la batería sea de aproximadamente 25 °C-30 °C (77 °F-86 °F).

## 7.4.2. Estado de carga

El estado de carga del automóvil se indica a través de diferentes colores, tanto en el puerto de carga como en la pantalla.



- 1 Información de estado de carga en la pantalla
- 2 Información de estado de carga en el puerto de carga



La luz del puerto de carga solo indica el estado del ciclo de carga actual. Si quiere una información más exhaustiva, la encontrará en la pantalla.

### Consejo



También puede acceder a información sobre el estado de carga en la app móvil del automóvil.

### 7.4.2.1. Estado de carga en el puerto de carga

Puede ver el estado de carga actual del automóvil en el puerto de carga.

Color	Nombre del color	Descripción
	Blanco, sólido	La tapa de carga está abierta y no hay ningún cable conectado o el cable está conectado pero el automóvil no se está cargando.
	Amarillo, constante	El cable de carga está conectado y la batería se está precalentando.
	Verde, parpadeando	La carga está en curso o el cable está desbloqueado.

El contenido de este manual representa el estado del manual del usuario en el momento de su impresión y puede que no sea completamente válido en un futuro. Para obtener más información, consulte la primera página del aviso de descargo de responsabilidad completo.

Color	Nombre del color	Descripción
	Azul, sólido	Carga programada.
	Verde, sólido	El automóvil ha terminado de cargar o ha interrumpido la carga.
	Luz roja	Error en la carga. Consulte la pantalla para obtener información adicional. Compruebe siempre que el cable de carga esté bien conectado al puerto de carga del automóvil y que la fuente de alimentación, como el cable o la estación de carga, funcionan correctamente. Si aparece un error, trate de desconectar el cable del automóvil y vuelva a conectarlo para reiniciar la carga y ver si el problema se ha resuelto. Si el problema continúa, póngase en contacto con un taller autorizado Volvo.

## 7.4.2.2. Estado de carga en la pantalla

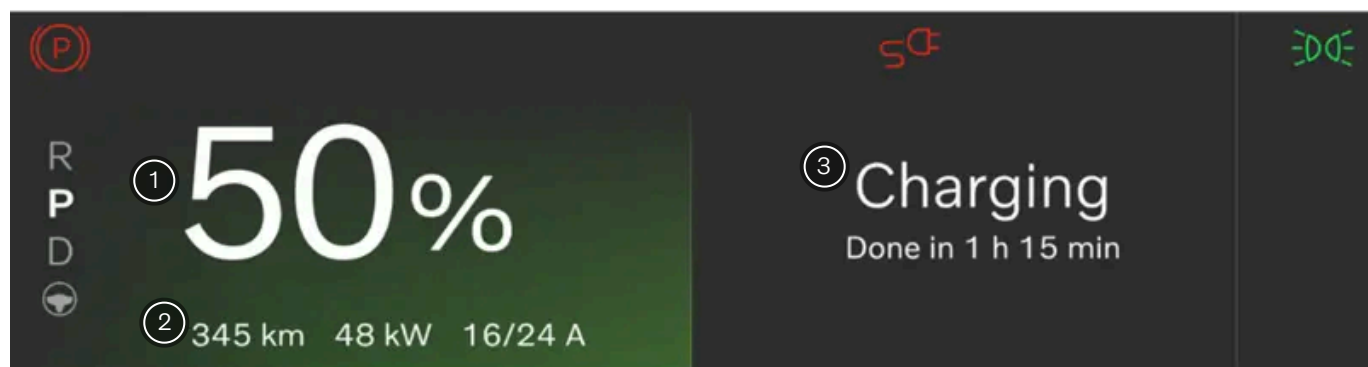

Puede ver el estado de carga actual del automóvil en la pantalla.





Información disponible en la zona de información del conductor.

- ① Información del nivel de batería
- ② Autonomía actual, potencia de carga y amperaje<sup>[1]</sup>
- ③ Información sobre estado de carga

La zona de información del conductor presenta información sobre el estado de carga, como texto de estado, nivel de batería, autonomía actual, amperaje, tiempo de carga restante e información de hora programada. También hay visibles diferentes colores para la barra de progreso. La información variará según el estado de carga.

Estado	Color	Nombre del color	Descripción
Esperando		Blanco, sólido	El cable está conectado pero el automóvil no carga. El estado también puede ser visible cuando se necesita calefacción o refrigeración antes de iniciar la sesión de carga.
Cargando		Verde, parpadeando	El automóvil se está cargando manualmente. <sup>[2]</sup>

El contenido de este manual representa el estado del manual del usuario en el momento de su impresión y puede que no sea completamente válido en un futuro. Para obtener más información, consulte la primera página del aviso de descargo de responsabilidad completo.

Estado	Color	Nombre del color	Descripción
Programado		Azul, sólido	El cable está conectado y la carga del automóvil está programada para más tarde. Aparece información sobre la hora programada en la pantalla.
Carga finalizada y Cable desbloqueado		Verde, sólido	El automóvil ha terminado de cargar o ha interrumpido la carga. Cuando la carga de CA se ha interrumpido, el cable de carga se desbloquea. El proceso de carga está temporalmente en pausa y el cable de carga puede desconectarse.
Fallo en la carga		Rojo, sólido	El cable está conectado pero hay un error en la conexión de carga. En función del error, en la pantalla aparecen diferentes mensajes. Si el problema continúa, póngase en contacto con un taller autorizado Volvo.

[1] El amperaje solo aparece si se ha definido un límite.

[2] CA manual, CA programada, CC.

## 8. Conducción

Su automóvil está diseñado para la conducción. Este apartado presenta los controles esenciales para la conducción, con los que podrá arrancar, frenar, girar y cambiar de marchas. También incluye información sobre las características de conducción y la maniobrabilidad.



Muchas de las funciones de conducción de su automóvil pueden personalizarse, para disfrutar de una experiencia a su medida. Mientras que algunas prestaciones están más pensadas para mejorar la comodidad, otras buscan la máxima seguridad. Es importante revisar la posición de conducción, tener una buena visibilidad y mantener en todo momento la concentración y la atención al conducir.

---

### 8.1. Un ciclo de conducción típico

Esta descripción presenta un resumen de las capacidades de su automóvil y su comportamiento en las diferentes fases de un ciclo de conducción típico.

Un ciclo de conducción empieza al desbloquear el automóvil y termina al apagar el automóvil después de la conducción.

Las diferentes situaciones y escenarios presentados aquí cuentan con sus propios apartados en este manual, con información más detallada.

#### Aproximación y desbloqueo

El tipo de desbloqueo de su automóvil varía en función de la llave que utilice. Cuando el automóvil se desbloquea también se activa.

#### Entrada

El contenido de este manual representa el estado del manual del usuario en el momento de su impresión y puede que no sea completamente válido en un futuro. Para obtener más información, consulte la primera página del aviso de descargo de responsabilidad completo.

Al entrar en el automóvil, se puede seleccionar automáticamente su perfil si utiliza una llave conectada. De este modo, puede ajustar el espacio para el conductor y aplicar los ajustes de su perfil en relación con las funciones y el comportamiento del automóvil. Una vez sentado y a punto para conducir puede acceder a otras funciones, como por ejemplo la climatización y funciones de confort.

## Puesta en marcha

Para poner en marcha su automóvil, coloque la llave sobre el lector de tarjetas. Puede pisar el pedal de freno y seleccionar una marcha para empezar a conducir. Su automóvil puede avisarle si hay puertas abiertas, cinturones sin abrochar u otros problemas relacionados con la conducción.

### Consejo

En este manual puede encontrar información útil, en función del tipo de viaje que vaya a realizar. Por ejemplo, información sobre la capacidad de almacenaje de su automóvil o las consideraciones necesarias para la conducción en invierno.

## Aparcamiento

Su automóvil aplicará automáticamente el freno de estacionamiento y se situará en modo estacionado. Esta acción forma parte de la secuencia de apagado, justo antes de abandonar el automóvil. Si quiere permanecer en su automóvil después de aparcar, con las funciones de climatización y multimedia disponibles, puede activar la función de confort de estacionamiento.

También puede activar manualmente el freno de estacionamiento pulsando el botón P en la palanca derecha del volante.

## Apagado, bloqueo y salida

Al salir del automóvil y bloquearlo, se apagará de forma gradual. El proceso es automático y el automóvil se situará en un estado de reposo.

También puede apagar manualmente su automóvil a través de la pantalla.

### Consejo

Si es posible, cargue su automóvil cuando vaya a dejarlo durante un periodo prolongado.

## 8.2. Aplicación Trips

La aplicación Trips es un diario de conducción que registra automáticamente todos los trayectos realizados con su automóvil.

Cuando esta aplicación está activada, recopila automáticamente el número de identificación de su automóvil<sup>[1]</sup>, la ubicación y otros datos relacionados con el trayecto, como el tiempo, la distancia y el consumo de batería.

 **Nota**

La aplicación Trips calcula el consumo de batería basándose en el consumo puro durante un trayecto. Si ve un valor distinto en el cuentakilómetros parcial de su automóvil, es porque este también tiene en cuenta la regeneración energética.

En la aplicación móvil, puede:

- Visualizar, gestionar y eliminar todos tus trayectos.
- Exportar su diario de conducción.
- Mantenerse informado si un trayecto no se carga debido a un problema, como problemas de conexión.

Cuando se activa la aplicación Trips, todos los usuarios que han emparejado su aplicación móvil con el automóvil pueden ver los trayectos. Si se desactiva la aplicación Trips, el automóvil deja de enviar información sobre nuevos trayectos.

 **Nota**

#### Uso compartido de la posición del automóvil

Tiene que activar el uso compartido de la ubicación del automóvil en la pantalla y en la aplicación móvil para empezar a registrar sus trayectos.

## Límites de almacenamiento

Cuando se registra un trayecto, puede almacenarse en la aplicación Trips durante un máximo de 400 días. La aplicación tiene capacidad para almacenar aproximadamente 500 trayectos. Cuando se alcanza este límite, los trayectos más antiguos se eliminan automáticamente para liberar espacio y permitir el registro de nuevos trayectos.

 **Nota**

Si el diario no registra los trayectos, las razones pueden ser:

- Conexión débil o inexistente.
- La aplicación no recibe coordenadas GPS.
- Los permisos de localización están desactivados para que la aplicación Trips no pueda acceder a la ubicación del automóvil.

[1] VIN

## 8.3. Arranque del automóvil

Para poner en marcha su automóvil necesita tener una llave presente y usarla correctamente, además de pisar el pedal de freno y seleccionar una marcha de conducción.



Sus principales puntos de interacción para poner en marcha su automóvil son el pedal de freno y la palanca de cambios.

El tipo de desbloqueo varía en función de la llave que utilice. Una vez desbloqueado, su automóvil se enciende de forma gradual. Muchas prestaciones, como el sistema de climatización, estarán disponibles una vez que entre en el automóvil.

Para poner en marcha el automóvil, pise el pedal de freno y seleccione una marcha de conducción.

Antes de empezar a conducir, compruebe que:

- Todas las puertas están cerradas.
- Todos los ocupantes están sentados y llevan puestos sus cinturones correctamente.
- El asiento del conductor, la posición del volante y los retrovisores están ajustados a su posición de conducción.
- No hay cables de carga conectados.
- No hay obstrucciones en la zona del conductor y los pedales pueden moverse libremente.

 Consejo

El automóvil puede alertarle de determinadas situaciones que debe atender antes de conducir. Si algo le impide poner en marcha el automóvil, consulte la zona de información del conductor.

1. Coloque la llave encima del lector de tarjetas.

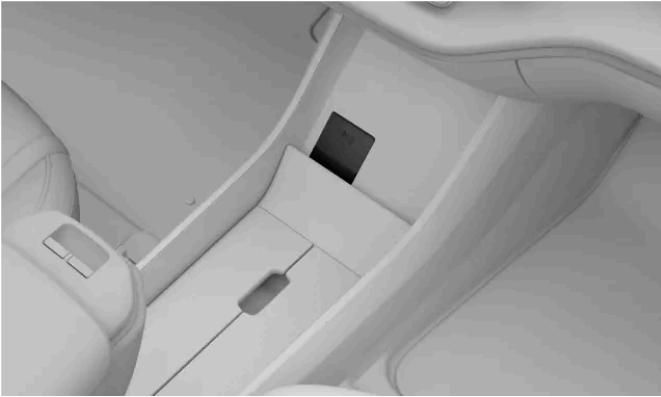

Posición del lector de tarjeta, utilizado para arrancar el automóvil con una tarjeta electrónica o una llave con funcionalidad remota descargada.

2. Mantenga pisado el pedal de freno.
  3. Seleccione D o R con la palanca derecha del volante.
- > La marcha seleccionada aparece en la zona de información del conductor. También aparece el símbolo READY, que indica el paso de la posición de aparcamiento a una marcha de conducción.

READY

**i** Nota

El mensaje READY desaparece cuando la velocidad del automóvil supera la marcha a pie. Vuelve a aparecer cuando el automóvil ralentiza hasta bajar de este límite.

## 8.3.1. Comprobaciones en la puesta en marcha

Cuando seleccione una marcha para empezar a conducir, el automóvil lleva a cabo varias autocomprobaciones de sistemas y funciones importantes. Esta breve prueba se indica en la zona de información del conductor.

La comprobación inicial se indica mediante varios símbolos de advertencia e indicación en la zona de información del conductor. Si alguno de estos símbolos de indicación o alerta sigue visible pasados unos segundos, indicará que hay una avería o problema que debe solucionarse antes de empezar a circular.

Si se indica que hay una avería:

- Lea la información relacionada que se presenta en la zona de información del conductor.
- Para obtener más información sobre símbolos de indicación y alerta, consulte el apartado correspondiente del manual.
- Solucione la avería indicada antes de conducir.
- Si no puede resolver el problema directamente, no dude en ponerse en contacto con un taller Volvo autorizado.

El contenido de este manual representa el estado del manual del usuario en el momento de su impresión y puede que no sea completamente válido en un futuro. Para obtener más información, consulte la primera página del aviso de descargo de responsabilidad completo.

Después de realizar la comprobación inicial, el automóvil sigue supervisando de forma activa sus sistemas y funciones.

---

## 8.4. Apagado del automóvil

El automóvil normalmente se apaga de forma automática, pero también puede apagarlo manualmente desde la pantalla.

Su automóvil puede apagarse automáticamente después de salir y bloquearlo desde el exterior. Sin embargo, en algunos casos tal vez quiera apagarlo manualmente. Puede hacerlo desde la pantalla.

### Nota

Si sale de su automóvil sin bloquearlo se inicia un temporizador de 30 minutos y el automóvil se apaga automáticamente transcurrido este tiempo. Si vuelve al asiento del conductor antes de que se agote el tiempo, se cancelará el apagado.

Para apagar el automóvil manualmente, debe estar en la posición P. Si el freno de estacionamiento no se ha aplicado automáticamente, pulse el botón del freno de estacionamiento.

### Apagado manual del automóvil

1. Pulse el símbolo del automóvil  en la barra inferior y vaya a **Ajustes**.
2. Vaya a **Controles** → **Vehicle modes** → **Apagar el coche**.
3. Apague el automóvil.
  - > El automóvil se apaga.
  - > Entonces es posible bloquear y salir del automóvil.

### Nota

Una vez apagado, varios sistemas esenciales siguen activos, como la detección de llave, la alarma, la conectividad a internet y la supervisión de la batería. En condiciones normales, consumen poca energía.

---

## 8.5. Características de conducción

Descubra las prestaciones que influyen en el rendimiento y la dinámica de conducción. De este modo puede personalizar su experiencia al volante.



Su automóvil incluye diferentes prestaciones que influyen en la dinámica y las características de la conducción.

<b>Conducción con un pedal</b>	Esta prestación permite frenar y acelerar usando únicamente el pedal del acelerador. La función puede activarse o desactivarse desde la pantalla.
<b>Autonomía</b>	Puede configurar el suministro de energía de su automóvil para que limite la climatización y el rendimiento de la conducción con el objetivo de maximizar la autonomía.
<b>Control electrónico de estabilidad</b>	Puede desactivar el control electrónico de estabilidad <sup>[1]</sup> si quiere disfrutar de una conducción más activa o si está atascado en el barro o la nieve.
<b>Control de descensos</b>	Activando el control de descensos su automóvil puede frenar de una forma más activa y controlada. Puede resultar útil si conduce en cuesta abajo a velocidad reducida.
<b>Sensación del volante</b>	El ajuste de la sensación de la dirección afecta a la resistencia y la fuerza del volante.

 Consejo

### Sonido exterior

Su automóvil reproduce un sonido artificial cuando conduce a baja velocidad, para alertar a otras personas de su presencia.

<sup>[1]</sup> ESC

## 8.5.1. Conducción con un pedal

Puede controlar el frenado y la aceleración con el pedal del acelerador cuando tiene activada la función de conducción con un pedal o One-Pedal Drive.



En función del uso del pedal de acelerador el comportamiento de frenado es diferente. Al pisar el acelerador el automóvil acelera con normalidad, pero al soltar el pedal se activa el frenado. Cuanto más suelte el pedal, más intenso es el frenado.

La conducción con un pedal da prioridad al frenado regenerativo. Sin embargo, pueden aplicarse los frenos de disco si la acción de frenado lo reclama.

Para ahorrar batería, puede usar la conducción con un pedal en situaciones de conducción en las que crea que su velocidad pueda variar.

#### **Importante**

Solo puede usar la conducción con un pedal si se ha abrochado el cinturón de seguridad y ha seleccionado la marcha D. De lo contrario, no se aplicará frenado al soltar el acelerador, aunque la conducción con un pedal esté activada en los ajustes.

#### **Advertencia**

Tenga presente el pedal de freno

Hay una fuerza de frenado máxima que puede aplicar al soltar el acelerador cuando utiliza la conducción con un pedal. Para un frenado intenso deberá usar el pedal de freno.

## 8.5.1.1. Ajuste de la conducción con un pedal

El frenado mediante la conducción con un pedal puede ajustarse, activarse o desactivarse en los ajustes.

El contenido de este manual representa el estado del manual del usuario en el momento de su impresión y puede que no sea completamente válido en un futuro. Para obtener más información, consulte la primera página del aviso de descargo de responsabilidad completo.

El nivel de fuerza de frenado aplicada por la conducción con un pedal puede configurarse en los ajustes.

Los ajustes de conducción con un pedal disponibles son:

**Off** La función está desactivada. Al soltar el acelerador no se activan los frenos.

**Low** Al soltar el acelerador, el automóvil aplicará el frenado regenerativo.

**Alto** Al soltar el acelerador, el automóvil frenará con más intensidad que con el ajuste bajo.

### Consejo

#### Acceso rápido

Los ajustes de la conducción con un pedal están disponibles en los controles rápidos y también a través del botón de volante  personalizable. Con estos botones puede ajustar rápidamente el nivel de fuerza de frenado de la conducción con un pedal sin necesidad de ir a los ajustes.

### Advertencia

#### Tenga presente el pedal de freno

Hay una fuerza de frenado máxima que puede aplicar al soltar el acelerador cuando utiliza la conducción con un pedal. Para un frenado intenso, deberá usar el pedal de freno.

1. Pulse el símbolo del automóvil  en la barra inferior y vaya a **Ajustes**.
2. Vaya a **Conducción** → **Dinámica de conducción** → **conducción con un pedal**.
3. Seleccione un ajuste.

## 8.5.2. Activación de la marcha lenta automática

Cuando la marcha lenta está activada, el automóvil puede moverse despacio automáticamente sin que tenga que usar el acelerador. El modo ultralento automático puede activarse o desactivarse en los ajustes.

Cuando arranca el automóvil o si está parado con la función de marcha lenta activada, el automóvil empezará a circular en marcha lenta después de que suelte el pedal de freno. Una vez que el automóvil esté en movimiento, puede soltar el acelerador para que el automóvil reduzca la velocidad y empiece a circular con marcha lenta.

La marcha lenta automática puede resultar útil en situaciones de conducción como atascos o aparcamientos.

 **Consejo**

Si pisa con fuerza el pedal de freno la marcha lenta se pone en pausa y se activa la retención automática. Pise el acelerador para volver a iniciar el modo ultralento.

1. Pulse el símbolo del automóvil  en la barra inferior y vaya a **Ajustes**.
2. Vaya a **Conducción** → **Dinámica de conducción** → **Superlenta de avance**.
3. ActíVELO o desactíVELO.

---

## 8.5.3. Activación del modo de autonomía

Puede activar el modo de autonomía desde la pantalla para maximizar la autonomía limitando la climatización y la potencia.

1. Pulse el símbolo del automóvil  en la barra inferior y vaya a **Ajustes**.
2. Vaya a **Conducción** → **Dinámica de conducción**.
3. Active o desactive el modo de autonomía.

## 8.5.4. Activación del control de descensos

El control de descensos le ayuda a controlar la velocidad al circular por una cuesta abajo.

Activando el control de descensos su automóvil puede frenar de una forma más activa y controlada. Puede resultar útil si conduce cuesta abajo, ya que puede ayudarle a evitar aceleraciones no deseadas. Puede activar el control de descensos en la pantalla.



La disponibilidad del control de descensos se indica a través del símbolo de control de descensos en la zona de información del conductor. El símbolo pasa al color verde cuando el control de descensos está activo.

### Nota

El control de descensos solo está disponible a velocidades inferiores a 40 km/h (25 mph). Si conduce más deprisa, la función se desactivará.

1. Pulse el símbolo del automóvil  en la barra inferior y vaya a **Ajustes**.
2. Vaya a **ConducciónDinámica de conducciónDescenso en pendiente**.
3. Active el control de descensos.

## 8.5.5. Control de estabilidad

Su automóvil cuenta con sistemas de control de estabilidad que ayudan a evitar los derrapes.

### Control electrónico de estabilidad

El control electrónico de estabilidad<sup>[1]</sup> puede aplicar automáticamente los frenos del automóvil para evitar los derrapes si su automóvil detecta una pérdida de tracción o del control de la dirección. Para hacerlo, el ESC aplica los frenos a cada rueda de forma individual. Cuando se produce esta intervención, el símbolo del ESC parpadea en la zona de información del conductor.



Esta función puede desactivarse para disfrutar de una conducción más activa. Desactivar el ESC puede ser útil también si el automóvil está atascado en el barro o la nieve.

 **Nota**

## Remolcado

Si lleva un remolque conectado, el control electrónico de estabilidad siempre debe estar activado, ya que ayuda a evitar el cabeceo. Puede leer más información al respecto en el apartado del manual dedicado al remolcado.

El control de estabilidad de su automóvil incluye varias funciones más, como por ejemplo:

<b>Sistema de frenos antibloqueo</b> <sup>[2]</sup>	El sistema de frenos antibloqueo evita que los frenos se bloqueen durante un frenado brusco. Este sistema mejora la maniobrabilidad y ayuda a estabilizar el automóvil.
<b>Estabilizador de remolque</b>	Este sistema forma parte del ESC y puede intervenir si se detecta cabeceo mientras circula con un remolque conectado.
<b>Control de derrape y control de guiñada activo</b>	Estas funciones intervienen para impedir el derrape de las ruedas en la superficie de la carretera.
<b>Control de estabilidad de regeneración</b>	Ayuda a evitar el bloqueo de las ruedas cuando se aplica frenado regenerativo.

 **Nota**

Otras funciones de estabilidad se desactivan parcialmente cuando se desactiva el ESC. Ninguna se desactiva del todo, pero aumenta su umbral de activación para permitir una conducción más activa.

<sup>[1]</sup> ESC

<sup>[2]</sup> ABS

## 8.5.5.1. Desactivación del control electrónico de estabilidad

Puede desactivar el control electrónico de estabilidad para disfrutar de una conducción más activa.

El control electrónico de estabilidad <sup>[1]</sup> puede activarse o desactivarse desde la pantalla. Cuando está apagado, sigue estando parcialmente activo por motivos de seguridad. Sin embargo, la desactivación de la función limita las intervenciones del ESC. De este modo puede disfrutar de una conducción más activa, con un mayor control. El ESC seguirá interviniendo y asistiendo al conductor en muchas situaciones.

La desactivación del ESC puede ser útil también para la conducción todoterreno o si el automóvil está atascado en el barro o la nieve.

Cuando el ESC está desactivado, aparece el símbolo de desactivación del sistema de estabilidad en la zona de información del conductor.



1. Pulse el símbolo del automóvil  en la barra inferior y vaya a **Ajustes**.

El contenido de este manual representa el estado del manual del usuario en el momento de su impresión y puede que no sea completamente válido en un futuro. Para obtener más información, consulte la primera página del aviso de descargo de responsabilidad completo.

2. Vaya a **Conducción** → **Dinámica de conducción** → **ESC OFF**.

3. Active o desactive el ESC.

La función se restablece cuando se apaga el automóvil.

 **Nota**

La desactivación del ESC también desactiva el sistema de asistencia para el mantenimiento en el carril.

<sup>[1]</sup> ESC

## 8.5.6. Suspensión

La suspensión de su automóvil está diseñada para garantizar una experiencia agradable al volante.

La suspensión del automóvil influye en el confort y en la maniobrabilidad. La suspensión es totalmente automática y no puede personalizarse ni ajustarse de ninguna forma.

 **Advertencia**

Los amortiguadores están presurizados por gas. No caliente ni abra los amortiguadores.

## 8.6. Autonomía

La autonomía prevista de su automóvil aparece indicada en la pantalla y depende de varios factores.

380 km  80%

La autonomía depende sobre todo del nivel de batería del automóvil y los hábitos de conducción, pero las condiciones externas también pueden influir. El nivel de batería y la autonomía prevista aparecen en la zona de información del conductor. La autonomía prevista indica hasta dónde puede conducir con el nivel de batería actual. Se calcula teniendo en cuenta su patrón de conducción, actual e histórico, y las condiciones de conducción en tiempo real.

## Factores que influyen en la autonomía del automóvil

La forma de conducir, los ajustes o funciones activados, las condiciones meteorológicas o el tráfico pueden influir de diferentes formas en la autonomía de su automóvil.

<b>Velocidad</b>	Al conducir a velocidades elevadas, la batería se descarga más rápido.
<b>Conducción urbana y situaciones del tráfico</b>	Si modifica su velocidad con frecuencia acelerando y frenando, el consumo de la batería será superior que al conducir a una velocidad constante.
<b>Conducción económica</b>	Fíjese en su estilo al volante y su consumo para una conducción lo más económica posible.
<b>Modo de autonomía</b>	Al seleccionar el modo de autonomía se limitará la climatización y la potencia para maximizar la autonomía.
<b>Temperatura exterior</b>	La temperatura exterior puede influir en el consumo de batería y la autonomía.
<b>Temperatura de la batería</b>	Una batería fría es menos eficiente y necesita más energía para calentarla.
<b>Preclimatización</b>	Con la preclimatización, puede reducir la energía utilizada para calentar el automóvil y la batería. Puede elegirlo desde los ajustes de la climatización.
<b>Ajustes de la climatización</b>	Las funciones de climatización activadas y su funcionamiento influyen en el consumo de batería.
<b>Neumáticos y presión de los neumáticos</b>	El estado y la presión de los neumáticos pueden influir en su autonomía.
<b>Estado de la carretera y relieve</b>	El estado de la carretera, junto con posibles pendientes, puede influir en el consumo de batería de su automóvil.
<b>Remolcado</b>	Conducir con un remolque requiere más potencia de su automóvil, lo que se traducirá en más consumo de batería. El consumo dependerá del tipo de remolque conectado.

## Autonomía a baja temperatura ambiente

La batería de su automóvil puede verse afectada en caso de bajas temperaturas. Si la batería del automóvil está fría, aparece un copo de nieve ❄️ junto al porcentaje de la batería. Esto indica que la capacidad de carga y la autonomía de la batería son inferiores en comparación con las condiciones normales. Para evitarlo, puede cargar su automóvil mientras está aparcado, algo especialmente útil si lo aparca en un lugar muy frío.

## Restablecimiento de fábrica y valor de autonomía

Después de un restablecimiento de fábrica, o cuando el automóvil sale de la fábrica, la autonomía se basa en un valor certificado. Después de conducir su automóvil durante un tiempo, la autonomía se basa en sus patrones de conducción históricos. Puede volver a modificarlo desde los ajustes en la pantalla.

---

### 8.6.1. Información de viaje

La información de viaje puede ayudarle a conocer su consumo actual, junto con el cuentakilómetros parcial.

Puede ver la información de viaje como el kilometraje, el consumo medio y la velocidad media. También hay una configuración para mostrar el consumo actual en la zona de información del conductor de la pantalla.

Para acceder a esta información hay que pulsar el símbolo del automóvil  en la barra inferior e ir a **Estado vehículo**.

La información de viaje se divide en:

<b>Viaje actual</b>	Información de su viaje actual. Puede configurarse para que muestre datos de su ciclo de conducción actual o desde la última carga de su automóvil.
<b>Desde el último reinicio</b>	Muestra información de su viaje desde la última vez que reinició el cuentakilómetros parcial.
<b>Consumo</b>	Puede ver su consumo, que se distribuye en energía gastada y energía regenerada.

## Símbolos de información de viaje

Diferentes símbolos corresponden a diferentes tipos de datos en la información de viaje:



Distancia recorrida.



Su consumo medio.



Su velocidad media.



El tiempo transcurrido desde el inicio del viaje actual.

---

### 8.6.1.1. Puesta a cero del cuentakilómetros parcial

Puede restablecer el cuentakilómetros parcial de su automóvil.

El cuentakilómetros parcial muestra información como el kilometraje, el consumo medio y la velocidad media.

1. Pulse el símbolo del automóvil  en la barra inferior y vaya a **Estado vehículo..**
2. Vaya a **Información del viaje** → **Desde último reinicio** → **Restablecer.**
3. Ponga a cero el cuentakilómetros parcial.

---

## 8.7. Dirección

Familiarícese con las funciones de su automóvil asociadas a la dirección.



Su automóvil se ha diseñado para ofrecer una dirección reactiva e intuitiva. Asegúrese de ajustar la postura de conducción y la sensación del volante que prefiera antes de empezar a conducir.

 Consejo

#### Interacción entre la dirección y la asistencia a la conducción

Varias de las funciones de asistencia a la conducción de su automóvil pueden influir en la dirección. Lea las secciones del manual de uso relacionadas con estas funciones para comprender mejor cómo pueden interaccionar con la dirección y afectarla.

## Respuesta de la dirección en función de la velocidad

La dureza y la resistencia de la dirección cambian con la velocidad del automóvil. Con velocidades bajas, la resistencia de la dirección es baja también para facilitar las maniobras precisas. A velocidades altas, la dirección se adapta y es más dura.

## Sensación del volante

Puede ajustar la sensación del volante con la configuración de la pantalla. La sensación de la dirección influye en la dureza del volante al girar.

## 8.7.1. Volante

Familiarícese con el volante y algunas de sus prestaciones.

Con el volante puede hacer mucho más que controlar la dirección del automóvil.



### **Volante con calefacción eléctrica**

El volante tiene calefacción integrada. La función puede activarse manualmente o ajustarse a la activación automática.

### **Ajuste de la posición del volante**

El volante puede ajustarse según su postura de conducción.

### **Botones táctiles del volante**

El volante tiene botones táctiles que permiten controlar determinados ajustes.

### **Bocina**

El botón de la bocina está situado en el centro del volante y puede identificarse por el símbolo de la bocina .

---

## **8.7.1.1. Controles del volante**

El volante tiene varios botones y superficies de control. Controlan funciones específicas como la bocina y también varios ajustes y lo que se muestra en la zona de información del conductor.









- Bocina
- Botones táctiles
- Palanca izquierda
- Palanca derecha

## Botones táctiles



- ↻ Reanudar o aumentar la velocidad definida
- Reducir la velocidad definida
- 🔄 Alternar la asistencia a la dirección

El contenido de este manual representa el estado del manual del usuario en el momento de su impresión y puede que no sea completamente válido en un futuro. Para obtener más información, consulte la primera página del aviso de descarga de responsabilidad completo.

-  Botón personalizable
-  Control por voz
-  Aumentar el volumen o confirmar
-  Reducir el volumen o rechazar
-  Multimedia: anterior o retroceder
-  Multimedia: siguiente o avanzar

Las funciones de los botones cambian según el contexto y normalmente controlan lo que se muestra en la pantalla.

Puede configurar el botón personalizable para que realice siempre una determinada acción.

## Interacción con los botones táctiles

Los botones de la derecha del volante a menudo controlan lo que ve en la parte derecha de la zona de información del conductor. Los botones de la izquierda a menudo controlan lo que ve en la parte izquierda. La zona de información del conductor en la pantalla normalmente muestra a qué acción está asignada cada zona.

Encontrará la zona del botón táctil que busca pasando el dedo por encima de los botones. La pantalla reacciona y muestra el comportamiento o la acción asociado al botón. Cuando se indica la función que desea, simplemente pulse el botón.

---

### 8.7.1.1. Asignación de una acción al botón personalizable

Puede configurar el botón del volante personalizable para que realice una determinada acción.

Puede asignar una acción específica al botón del volante personalizable . De este modo puede seleccionar qué función quiere controlar con este botón.

Los ajustes disponibles son:

- Vista de la pantalla** En la zona de información del conductor puede cambiar entre los diferentes modos de visualización.
- Conducción con un pedal** Ajuste la configuración de la conducción con un pedal.

1. Pulse el símbolo del automóvil  en la barra inferior y vaya a **Ajustes**.
2. Vaya a **Controles** → **Controles del volante** → **Botón personalizable**.
3. Asigne una acción al botón personalizable.

---

### 8.7.1.2. Ajuste de la posición del volante

Puede ajustar la posición del volante en función de la posición de conducción.

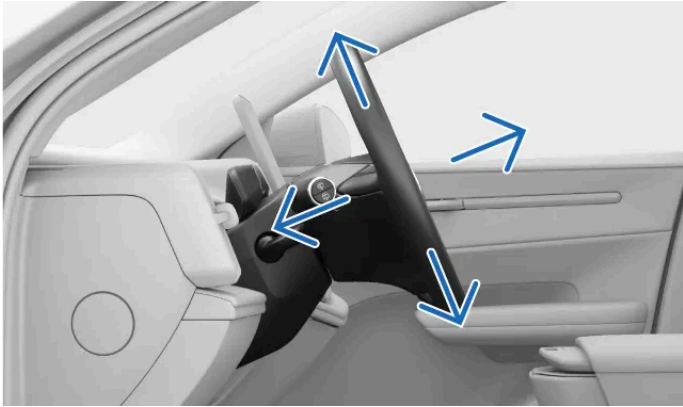

El ajuste de la posición del volante es vital para su postura de conducción, ya que le ofrece un mayor confort y un mejor control del automóvil.

 **Advertencia**

Asegúrese de ajustar la posición del volante con el automóvil aparcado, ya que no debe realizarlo durante la conducción.

1. Empuje la palanca de ajuste del volante situada en la columna del volante.

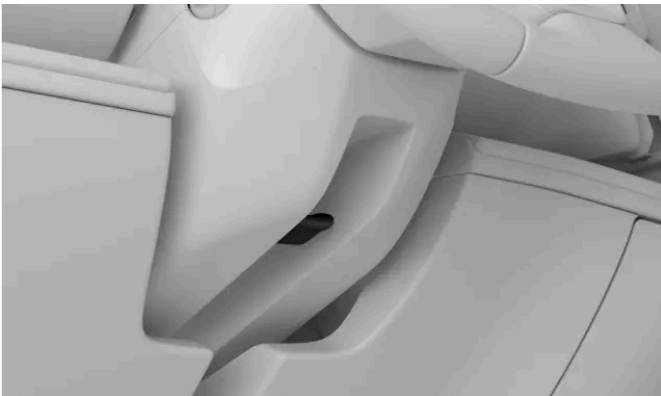

2. Sujete el volante y ajuste su posición.

Muévalo hacia arriba o abajo y hacia delante o atrás hasta ajustarlo a su posición de conducción.

3. Tire de la palanca de ajuste del volante hacia arriba para fijar la posición del volante.

 **Importante**

Cuando termine de ajustar la posición del volante según sus preferencias, es importante comprobar que otros elementos del automóvil estén bien alineados. Su postura de conducción es importante y no solo se ve afectada por los ajustes del volante, sino también por la posición del asiento y los retrovisores.

## 8.7.2. Ajuste de la sensación de la dirección

Puede ajustar la resistencia y la sensación del volante a través de los ajustes.

Hay diferentes ajustes predefinidos para controlar la sensación de la dirección. Estas opciones pueden seleccionarse en la pantalla.

### Nota

La resistencia del volante de su automóvil depende de la velocidad, además de la sensación de la dirección ajustada manualmente. Por tanto, su automóvil ajusta automáticamente la resistencia del volante según su velocidad, lo que le ofrece un plus de control y estabilidad.

1. Pulse el símbolo del automóvil  en la barra inferior y vaya a **Ajustes**.
2. Vaya a **Conducción** → **Dinámica de conducción** → **Dureza de dirección**.
3. Seleccione un ajuste de sensación de la dirección.

## 8.8. Frenos

Su automóvil tiene diferentes tipos de funciones de frenado, tanto manual como automático.



Su automóvil cuenta con diferentes funciones y prestaciones de frenado.

**Freno de servicio** El principal sistema para frenar manualmente. Al pisar el pedal de freno puede activarse el frenado regenerativo o los frenos de fricción, en función de las condiciones de conducción.

**Conducción con un pedal** Si la conducción con un pedal está activa, puede controlar el frenado y la aceleración con el pedal del acelerador.  
**El contenido de este manual representa el estado del manual del usuario en el momento de su impresión y puede que no sea completamente válido en un futuro. Para obtener más información, consulte la primera página del aviso de descargo de responsabilidad completo.**

<b>Frenado regenerativo</b>	Ralentiza el automóvil y aprovecha el movimiento del mismo para cargar la batería. <sup>[1]</sup>
<b>Frenos de fricción</b>	Ralentiza el automóvil accionando los frenos de disco.
<b>Freno de estacionamiento</b>	Mantiene el automóvil inmovilizado mientras está aparcado.
<b>Retención automática</b>	Aplicación automática del freno para frenar el automóvil mientras está parado.
<b>Frenado automático</b>	Este concepto general abarca las diferentes intervenciones de frenado del automóvil. Diferentes sistemas de seguridad y asistencia a la conducción pueden intervenir y aplicar maniobras de frenado por motivos de seguridad o de comodidad.
<b>Frenado posterior al impacto</b>	Frenado automático después de colisiones graves para evitar mayores riesgos.
<b>Control electrónico de estabilidad<sup>[2]</sup></b>	Ayuda a evitar patinajes y otros problemas de estabilidad aplicando automáticamente los frenos.

 **Nota**

### Luces de freno

Las luces de freno del automóvil se encienden automáticamente durante las maniobras de frenado. Las luces responden al frenado manual del pedal de freno y a la conducción con un pedal, así como al frenado automático de algún sistema de apoyo a la conducción.

### Luces de freno de emergencia

Durante maniobras de frenado intenso, o si se activa el sistema ABS, pueden encenderse las luces de freno de emergencia del automóvil. En estos casos, las luces de freno parpadean para alertar a los vehículos que tiene detrás. En estos casos también pueden encenderse las luces de emergencia, pero solo después de que el automóvil haya reducido la marcha hasta una velocidad inferior a 10 km/h (6 mph).

<sup>[1]</sup> Convierte la energía cinética en electricidad.

<sup>[2]</sup> ESC

## 8.8.1. Freno de servicio

El freno de servicio acciona distintos tipos de mecanismos de freno, dependiendo de la situación.



El freno de servicio acciona el frenado regenerativo o los frenos de fricción, dependiendo de cómo pisa el pedal. Un frenado suave activa el frenado regenerativo, mientras que un frenado más intenso activa los frenos de fricción.

**i** Nota

#### Activación automática de frenos de disco

El frenado regenerativo normalmente cubre la mayoría de las necesidades de frenado. Por este motivo, es posible que los frenos de disco no se activen durante largos periodos. Para mantenerlos limpios, secos y listos para usar, el automóvil acciona de forma periódica los frenos de disco junto con el frenado regenerativo en situaciones de frenado suave.

## Frenado de control electrónico<sup>[1]</sup>

El freno de servicio se controla de forma electrónica. La fuerza de frenado se transmite de forma electrónica en vez de física, por lo que no hay fuerzas de reacción naturales que se trasladen de los frenos al pedal.

## Sistema de frenos antibloqueo<sup>[2]</sup>

El sistema de frenos antibloqueo evita que los frenos se bloqueen durante un frenado brusco. El resultado es una mejor maniobrabilidad.



#### Nota

### Botón P

A velocidades elevadas, si se mantiene pulsado el botón P el automóvil se ralentiza de forma gradual. De este modo dispone de una alternativa al frenado normal. Utilice el botón P de este modo solo si no puede frenar con el pedal de freno.

### Comprobaciones en la puesta en marcha

En las comprobaciones de la puesta en marcha se incluyen varios sistemas de frenos. Asegúrese de resolver posibles fallos indicados en los frenos antes de conducir.



#### Advertencia

### Frenos húmedos

La distancia de parada del automóvil es superior si los discos de freno están mojados. Si han estado en contacto con agua, realice una maniobra de frenado para eliminar el agua de los frenos. Accionando los frenos de disco durante la conducción se calientan y se secan.

[1] También se conoce como "brake-by-wire".

[2] ABS

## 8.8.2. Freno de estacionamiento

El freno de estacionamiento se acciona al pasar de una marcha de conducción a la posición de estacionamiento del automóvil.

El freno de estacionamiento bloquea las ruedas traseras del automóvil. Cuando está estacionado, el automóvil controla y aprieta automáticamente los frenos.

Al pulsar el botón de la palanca con la marca P, el automóvil se sitúa en posición de estacionamiento y se acciona el freno de estacionamiento.<sup>[1]</sup>

Su automóvil accionará automáticamente el freno de estacionamiento en diferentes situaciones. Estas incluyen:

- Su automóvil ha estado parado en posición de retención durante un periodo prolongado.
- Abandona su automóvil.
- Hay un cable de carga conectado al automóvil.
- Al final de una maniobra de aparcamiento con asistencia.

El área de información del conductor indica cuando el automóvil está estacionado y el freno de estacionamiento activado.

 **Advertencia**

Evite aparcar en una pendiente en condiciones invernales. Los neumáticos pueden perder tracción, aunque el freno de estacionamiento esté activado. Siempre tiene la responsabilidad de aparcar de forma segura. Compruebe el símbolo de advertencia del freno de estacionamiento para ver el estado del freno de estacionamiento.



## Desactivación automática

El freno de estacionamiento se desactiva automáticamente al seleccionar una marcha.

 **Nota**

### Botón P

A velocidades elevadas, si se mantiene pulsado el botón P el automóvil se ralentiza de forma gradual. De este modo dispone de una alternativa al frenado normal. Utilice el botón P de este modo solo si no puede frenar con el pedal de freno.

<sup>[1]</sup> El automóvil debe estar parado para poder estacionarse.

## 8.8.2.1. Activación del freno de estacionamiento

Accione manualmente el freno de estacionamiento pulsando el botón con una P en la palanca derecha del volante.

Su automóvil puede accionar automáticamente el freno de estacionamiento en diferentes situaciones. También puede aplicar el freno de estacionamiento de forma manual.

1. Después de parar, pulse el botón con una P en la palanca derecha del volante.

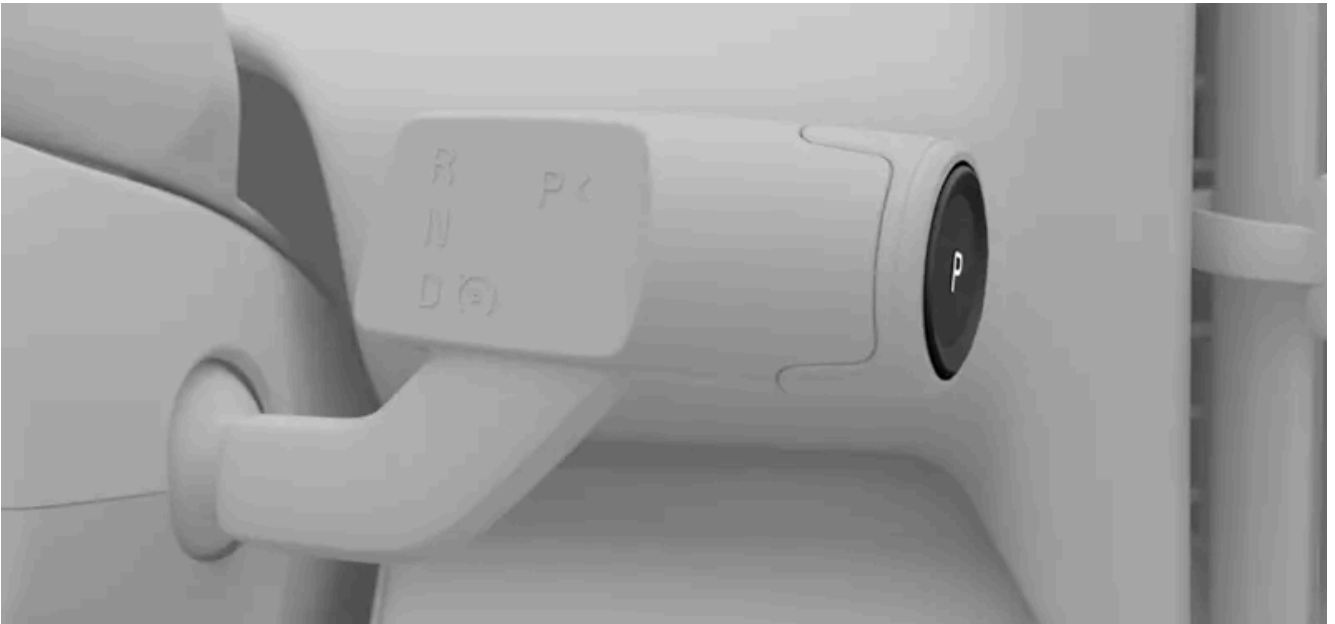

- > El automóvil pasa al estado aparcado, lo que incluye la activación del freno de estacionamiento. El nuevo estado aparece en la zona de información del conductor.



El freno de estacionamiento se desactiva automáticamente al seleccionar una marcha.

### 8.8.3. Retención automática

El sistema de retención automática ayuda a mantener el automóvil inmovilizado después de pararse y permite soltar el pedal de freno.

Cuando el automóvil se detiene mientras el modo de marcha lenta automática está activa, la retención automática solo se activará automáticamente si se reúnen todas las condiciones necesarias. Cuando la marcha lenta está desactivada, el automóvil desacelera gradualmente hasta detenerse. A continuación, la retención automática se activa automáticamente.

La activación de la retención automática se indica a través del símbolo de activación de retención automática en la zona de información del conductor.



Para salir de la retención automática y seguir conduciendo en la marcha seleccionada, pise el acelerador. Si está en la marcha D, también puede salir de la retención automática cambiando de marcha.

 **Importante**

Si está parado en una pendiente y el automóvil empieza a moverse cuesta abajo, el sistema de retención automática se activará automáticamente.

 **Nota**

#### Cambio de retención automática a estacionamiento

Su automóvil pasará a P si la retención automática está activa durante varios minutos, si se desabrocha el cinturón de seguridad o si abre la puerta del conductor.

#### Condiciones

La retención automática está disponible en la marcha D. También debe llevar abrochado el cinturón de seguridad y la puerta de conducción debe estar cerrada.

## 8.8.4. Frenado posterior al impacto

El automóvil aplica los frenos automáticamente cuando se detecta una colisión grave. Esto puede reducir los riesgos asociados a los impactos adicionales.

En los momentos posteriores a una colisión, puede que el automóvil siga desplazándose a alta velocidad. También hay un riesgo considerable de que quien conduzca no tenga el control total del automóvil, hecho que podría derivar en impactos adicionales.

En caso de colisión grave<sup>[1]</sup>, el frenado automático reduce su velocidad de forma controlada hasta detener el automóvil. La reducción de la velocidad es especialmente importante si hay peatones, automóviles u objetos en la trayectoria del automóvil.

Las luces de freno y las luces de emergencia se activan durante la maniobra. Cuando el automóvil se detiene, las luces de emergencia permanecen encendidas y se activa el freno de estacionamiento.

 **Nota**

#### Anulación manual

Al pisar el acelerador se anula la maniobra de frenado y el conductor puede elegir un lugar seguro para parar.

El frenado posterior al impacto requiere que el sistema de frenado esté intacto después de la colisión.

<sup>[1]</sup> La gravedad de la colisión debe superar un determinado límite para que el frenado posterior al impacto se active. Por ejemplo, si se despliegan los airbags.

## 8.9. Selección de marchas

Seleccione una marcha con la palanca derecha del volante. La marcha actual aparece en la zona de información del conductor.

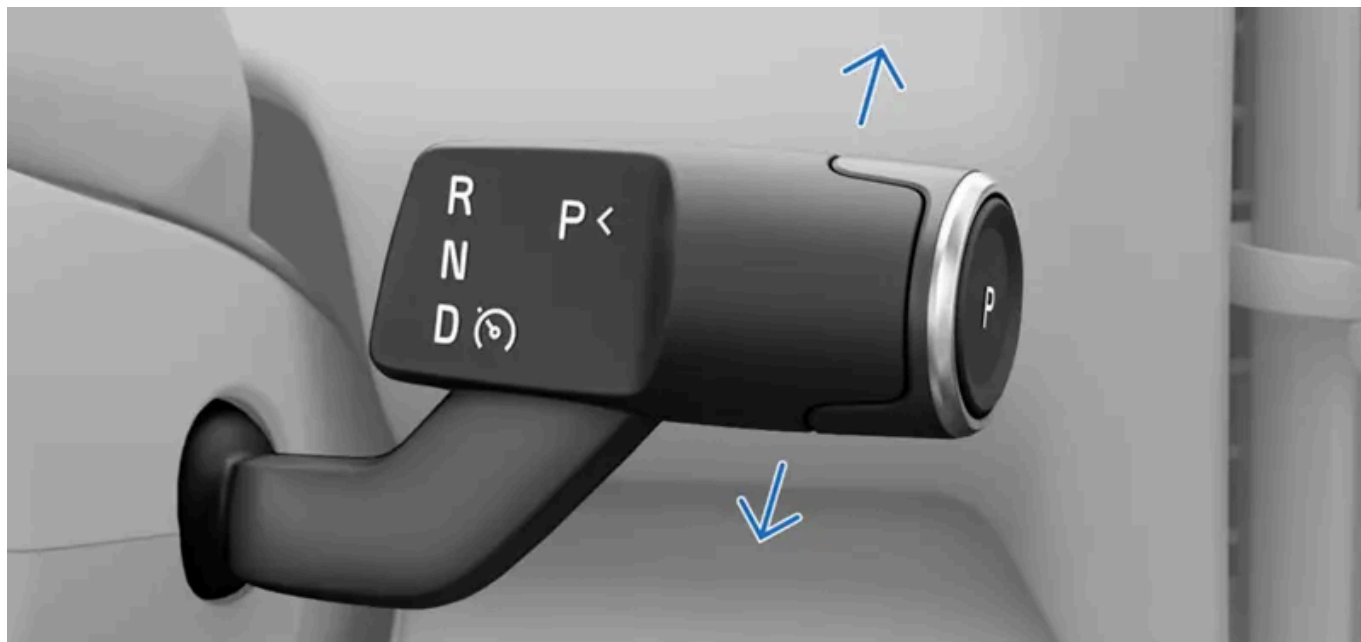

R Marcha atrás

N Punto muerto

D Conducción

Además de seleccionar las marchas, la palanca derecha también controla el freno de estacionamiento y determinadas funciones de apoyo a la conducción.

El cambio de marchas solo es posible si el automóvil está parado o si conduce a poca velocidad.

1. Pise el pedal de freno.<sup>[1]</sup>
  2. Desplace la palanca hacia arriba o hacia abajo para seleccionar una marcha.
- > La selección se indica en la zona de información del conductor.

### Nota

Al mover el selector de marcha hacia arriba o abajo podrá notar que tiene dos posiciones en cada dirección. Para seleccionar R, mueva el selector de marcha hasta arriba del todo. Para seleccionar D, mueva el selector hasta abajo del todo.

La marcha neutra o N se selecciona moviendo el selector de marcha a la primera posición en cualquier dirección y dejándolo en esa posición durante un par de segundos. La palanca siempre vuelve a su posición central entre las selecciones de marcha.

[1] solo necesario si su automóvil está parado

---

## 9. Visibilidad, retrovisores y luces exteriores

Aprenda a controlar las luces, los retrovisores y los limpiaparabrisas de su vehículo para tener una mejor visibilidad cuando las condiciones lo requieran.



Su automóvil incorpora diferentes funciones para ayudarle durante la conducción. Algunas están pensadas para reforzar la seguridad y otras para mejorar la seguridad. En algunos casos su función es doble. Este apartado del manual puede ayudarle a disfrutar de una experiencia más agradable y segura al volante.

---

### 9.1. Luces exteriores

Su automóvil tiene diferentes posibilidades de iluminación. Puede seleccionar y controlar las diferentes opciones de iluminación desde la pantalla y la palanca izquierda del volante.

#### Advertencia

Los sistemas de iluminación del automóvil que dependen de la detección de la iluminación ambiental no eximen al conductor de la responsabilidad de comprobar que la iluminación es adecuada en cada caso, según las normas de circulación y la legislación de cada país.

Las luces exteriores hacen referencia a todas las funciones y características de iluminación exterior que influyen en su

visibilidad.

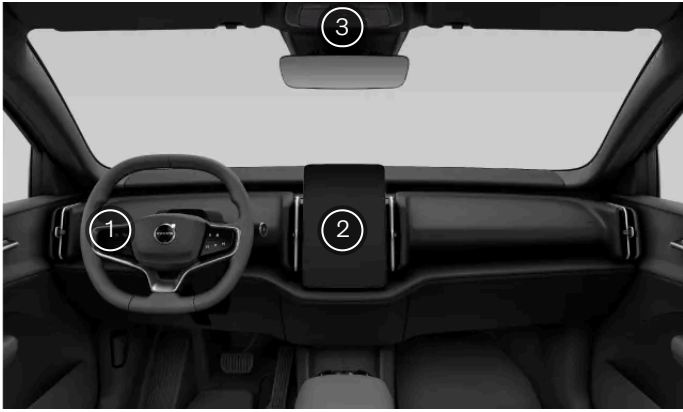

- 1 Con la palanca izquierda del volante puede controlar determinadas luces, como las luces largas y los intermitentes.
- 2 Desde la zona principal de la pantalla puede seleccionar los modos de iluminación principales, luces de conducción adicionales y luces de cortesía exteriores.
- 3 El botón de las luces de emergencia está ubicado en la consola del techo.

Algunas funciones de iluminación dependen de la capacidad que tiene el automóvil de detectar que hay poca luz en el exterior. Asegúrese de que las cámaras del automóvil se mantienen limpias y en buenas condiciones. Si las vistas de las cámaras se ven afectadas por la suciedad, no funcionarán como es debido. Tienen que poder recibir información suficiente para controlar correctamente las respuestas de iluminación del automóvil.

**i** Nota

#### Condensación en las luces

Las luces exteriores pueden contener temporalmente agua de condensación. Esto es normal y toda la iluminación exterior está diseñada para resistirlo. La condensación de la carcasa de la luz normalmente se disipa al cabo de un tiempo.

## 9.1.1. Luces de conducción

Las luces de conducción combinan acciones automáticas con controles directos, para poder adaptarse a cualquier situación o tipo de visibilidad.

**!** Importante

El conductor tiene en todo momento la responsabilidad de circular con un modo de iluminación adecuado teniendo en cuenta las condiciones de conducción y las regulaciones de tráfico locales.

### Iluminación principal

En la pantalla puede elegir entre diferentes modos de iluminación principal. Su selección define un patrón de iluminación estándar.

El contenido de este manual representa el estado del manual del usuario en el momento de su impresión y puede que no sea completamente válido en un futuro. Para obtener más información, consulte la primera página del aviso de descargo de responsabilidad completo.

Auto	Auto	Con el modo de luces automáticas <sup>[1]</sup> su automóvil puede detectar y calcular automáticamente cuál es el modo de iluminación más adecuado según la situación de conducción y la iluminación ambiental.
	Luz de cruce	Puede seleccionar manualmente las luces de cruce para mantener las luces delanteras atenuadas.
	Luces de posición	Las luces de posición son puntos de iluminación en el perímetro del automóvil que facilitan la visibilidad de su automóvil para otros usuarios de la carretera. Puede bloquear el automóvil con las luces de posición encendidas si tiene la intención de estar fuera durante un breve periodo de tiempo.
Off	Desactivado	La posición desactivada apaga todos los modos de iluminación principales. <sup>[2]</sup>

**Nota**

Sólo puede apagar las luces o seleccionar las luces de posición cuando su automóvil está aparcado. El modo de luces automáticas se activa automáticamente al iniciar la marcha.

## Luces adicionales

Puede controlar las luces largas y los intermitentes con la palanca izquierda del volante.

El intermitente de emergencia le ayuda a advertir a los demás de posibles riesgos. Puede activarlo o desactivarlo pulsando el botón de la pantalla o de la consola del techo.

Hay otras luces que pueden activarse o ajustarse desde la pantalla, como:

Luz antiniebla trasera	La luz antiniebla trasera alerta de su presencia a los vehículos que circulan por detrás cuando las condiciones de iluminación son deficientes.
Ajuste la altura del haz de luz	Puede compensar cualquier cambio en el equilibrio del automóvil ajustando la altura de los faros.

<sup>[1]</sup> Auto

<sup>[2]</sup> Es posible que algunas luces exteriores se mantengan encendidas, en función de la legislación de los diferentes mercados.



### 9.1.1.1. Selección de un modo de iluminación principal

Puede seleccionar un modo de iluminación principal a través de la pantalla.

El modo de iluminación principal define el comportamiento de iluminación estándar del automóvil. En determinados modos de iluminación, puede activar o habilitar funciones adicionales que le ayuden a adaptarse a las condiciones de conducción.

**Nota**

Algunos modos de iluminación principal sólo pueden seleccionarse en determinadas condiciones. Sólo puede apagar las luces o seleccionar las luces de posición cuando su automóvil está aparcado. El modo automático de luces<sup>[1]</sup> se activa automáticamente al iniciar la marcha y permanece encendido hasta que se selecciona otro modo de iluminación principal.

1. Pulse el símbolo del automóvil  en la barra inferior y vaya a **Ajustes**.
2. Vaya a **Controles** → **Luces y pantalla** → **Luces exteriores**.
3. Seleccione un modo de iluminación principal.
4. Confirme la selección pulsando el botón OK  en el volante.

[1] Auto

## 9.1.1.2. Luces largas

Las luces largas son importantes para la visibilidad durante la conducción. Hay diferentes opciones en función de lo que necesite en cada momento.

### **Importante**

Recuerde que su capacidad para ver la carretera correctamente en condiciones lumínicas deficientes es importante, no solo para su seguridad, sino también para los demás usuarios de la vía y peatones.

Las luces largas son más potentes y tienen un mayor alcance que las luces de cruce. Para utilizar las luces largas, primero debe seleccionar el modo de iluminación principal de las luces automáticas o de cruce.

Cuando las luces largas automáticas están activadas, el automóvil reacciona automáticamente a los vehículos que se aproximan en el otro sentido para evitar deslumbrar a los demás usuarios.

### **Nota**

Las luces largas automáticas solo se activan a velocidades superiores a aproximadamente 40 km/h (25 mph) y con poca luz.

Puede usar la palanca izquierda del volante para cambiar entre las luces largas manuales y las luces largas automáticas. Determinados símbolos en el área de información del conductor indican cuál es el modo de las luces largas activo. Estas incluyen:



Las luces largas manuales están activadas.



Las luces largas automáticas está activadas pero no en funcionamiento.



Las luces largas automáticas está activas y encendidas.

**!** **Importante**

Asegúrese de que las cámaras del automóvil tengan el mantenimiento correcto y estén limpias. Si las vistas de las cámaras están borrosas por la suciedad, no se podrá obtener la información suficiente para controlar las respuestas de la iluminación del automóvil.

## 9.1.1.2.1. Control de las luces largas

Con la palanca izquierda del volante puede controlar las luces largas.

Puede elegir entre varias opciones de luces largas según las condiciones de conducción.

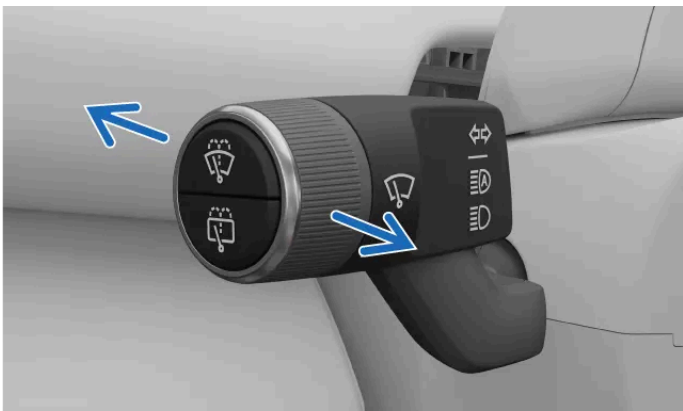

Puede mover la palanca izquierda hacia delante o hacia atrás para cambiar entre las diferentes opciones de luces largas. La palanca siempre vuelve a la posición neutra.

Estas son las opciones disponibles:

- Luces largas automáticas
- Luces largas manuales
- Destello de luces largas

**i** **Nota**

### Modos de iluminación principales

Al utilizar el modo de iluminación principal automático, las luces largas pasan a formar parte del sistema de iluminación delantero adaptativo y funcionan de distintas formas según las condiciones de iluminación del exterior. Puede activar las luces largas automáticas en todo tipo de condiciones de iluminación, pero la luz larga automática y manual solo puede activarse con poca luz.

Al seleccionar las luces de cruce como modo de iluminación principal, solo se pueden activar las luces largas manuales.

### Activación de las luces largas

El contenido de este manual representa el estado del manual del usuario en el momento de su impresión y puede que no sea completamente válido en un futuro. Para obtener más información, consulte la primera página del aviso de descargo de responsabilidad completo.

- Cuando las luces largas están apagadas, empuje la palanca una vez para activar las luces largas automáticas o active las luces largas manuales.

#### Desactivación de las luces largas

- Tire del todo de la palanca para desactivar las luces largas.

#### Destello de las luces largas

- Si tira brevemente de la palanca activará el destello de las luces largas.

#### Cambio entre luces largas manuales y automáticas

- Cuando está seleccionado el modo de luces automáticas<sup>[1]</sup> y se activan las luces largas, empuje la palanca una vez para cambiar entre las luces largas automáticas y las luces largas manuales.

#### ! Importante

Asegúrese de que las cámaras del automóvil tengan el mantenimiento correcto y estén limpias. Si las vistas de las cámaras están borrosas por la suciedad, no se podrá obtener la información suficiente para controlar las respuestas de la iluminación del automóvil.

<sup>[1]</sup> Auto

## 9.1.1.3. Accionamiento de los intermitentes

Utilice los intermitentes para indicar qué maniobra va a realizar. Los controles están ubicados en la palanca izquierda del volante.

Los intermitentes tienen dos tipos de activación: estándar y rápida. Mientras los intermitentes parpadean, escuchará un tic-tac y verá el símbolo de control del intermitente en la zona de información del conductor de la pantalla.



#### Indicación rápida

El contenido de este manual representa el estado del manual del usuario en el momento de su impresión y puede que no sea completamente válido en un futuro. Para obtener más información, consulte la primera página del aviso de descargo de responsabilidad completo.

- Desplace la palanca izquierda del volante ligeramente hacia arriba o hacia abajo y deje que vuelva a su posición central original.
- > Los intermitentes parpadearán tres veces y se apagarán.

#### Indicación estándar

- Desplace la palanca izquierda del volante hacia arriba para encender el intermitente derecho y hacia abajo para encender el intermitente izquierdo.
- > La palanca vuelve a su posición original y los intermitentes se apagan al enderezar el volante después de girar.

#### Nota

Puede cancelar la señalización estándar moviendo la palanca izquierda del volante ligeramente hacia arriba o abajo.

#### Nota



##### Fallo en el intermitente

En caso de fallos o daños en la función del intermitente, aparecerá el símbolo de fallo  en la pantalla.

## 9.1.1.4. Activación de la luz antiniebla trasera.

La luz antiniebla trasera está diseñada para alertar de su presencia a los vehículos que vienen detrás en situaciones de mal tiempo con poca iluminación.



La luz antiniebla trasera debe activarse manualmente en la zona principal de la pantalla.

1. Pulse el símbolo del automóvil  en la barra inferior y vaya a **Ajustes**.
2. Vaya a **Controles** → **Luces y pantalla** → **Luces exteriores** → **Luz antiniebla trasera**.
3. Puede activarla o desactivarla pulsando el símbolo de la luz antiniebla .

## 9.1.1.5. Ajuste de la altura de los faros

Puede ajustar la altura de los faros delanteros.

La modificación de la inclinación vertical de las luces cortas permite controlar hasta qué distancia iluminará el haz. Utilice el ajuste de altura de los faros para contrarrestar los cambios en el equilibrio del automóvil. Tenga en cuenta que los haces con un ángulo elevado pueden deslumbrar a otros usuarios de la carretera.

1. Pulse el símbolo del automóvil  en la barra inferior y vaya a **Ajustes**.
2. Vaya a **Controles** → **Luces y pantalla** → **Luces exteriores** → **Ajuste la altura del haz de luz**.
- > Se abre la página de ajuste de altura.
3. Seleccione la altura que desee.
4. Confirme la selección pulsando el botón OK  en el volante.

---

## 9.1.1.6. Luces de emergencia

Si hay un posible riesgo para el tráfico que le rodea, debe encender las luces de emergencia. Así, se avisa a otros usuarios de la carretera de que deben estar alerta.

### **Importante**

El conductor tiene la responsabilidad de usar las luces de emergencia de conformidad con la legislación en vigor y las normas de circulación.

El botón de las luces de emergencia está ubicado en la consola del techo. También puede acceder a las luces de la barra inferior desde la pantalla.



Posición del botón de las luces de emergencia en la consola del techo



Posición del botón de las luces de emergencia en la pantalla

El estado y los puntos de interacción para controlar las luces de emergencia se indican a través del símbolo correspondiente.



## Activación automática

Las luces de emergencia se encienden automáticamente cuando se activan las luces del freno de emergencia a causa de un frenado brusco.

Puede apagar las luces de emergencia manualmente o dejar que se apaguen automáticamente cuando reanude la marcha.

## En el caso de una colisión

Las luces de emergencia se encenderán automáticamente en el caso de sufrir una colisión.<sup>[1]</sup>

Hay un periodo de recuperación que desactiva la opción de apagar las luces de emergencia. Cuando pueda volver a usarlas con normalidad, el botón de las luces de emergencia empieza a parpadear de nuevo.

<sup>[1]</sup> Esto dependerá de la legislación local y las normas regionales.

---

### 9.1.1.6.1. Activación de las luces de emergencia

Las luces de emergencia son fundamentales para una conducción segura, por lo que debe saber cómo funcionan.



Símbolo de luces de emergencia

Al entrar en el automóvil, el botón de las luces de emergencia de la consola del techo estará iluminado, hecho que indica que puede usarlo. También hay un botón situado en la barra inferior de la pantalla.

1. Puede pulsar el botón de las luces de emergencia en la consola del techo o en la pantalla.
- > Tanto los símbolos de los intermitentes de la zona de información del conductor de la pantalla como los botones de las luces de emergencia parpadean a la vez al mismo ritmo que las luces. También escuchará un sonido tipo tic-tac.

---

## 9.1.2. Luces de confort exteriores

Algunas funciones de iluminación le ayudan a ver mejor el entorno de su automóvil.

Las luces de confort abarcan diferentes luces que se activan con el automóvil aparcado.

### Luces de bienvenida

Las luces de bienvenida activan una secuencia de iluminación breve y mejoran la visibilidad cuando se aproxima al automóvil. La secuencia de las luces de bienvenida se activa al desbloquear el automóvil. Puede activarse a través de la pantalla.

### Luz de aproximación

La luz de aproximación proporciona iluminación adicional alrededor del automóvil y se activa al bloquearlo. Esto resulta útil si ha estacionado el vehículo en un sitio oscuro. Desde la pantalla puede configurar la duración deseada y encender o apagar la luz de aproximación.

## 9.1.2.1. Activación de la luz de aproximación

La luz de guía mejora la visibilidad cuando está fuera del automóvil y ayuda a que otras personas puedan verle.

La luz de aproximación ilumina la zona alrededor del automóvil para ayudarle a ver con poca luz. Puede activarla y seleccionar su duración a través de la pantalla. La luz de aproximación se activa automáticamente cuando se bloquea el automóvil y se desactiva tras el periodo de tiempo seleccionado.

1. Pulse el símbolo del automóvil  en la barra inferior y vaya a **Ajustes**.
2. Vaya a **Controles** → **Bloqueo** → **Luz de orientación**.
3. Enciéndalas o apáguelas o defina la duración que desee.

La luz de aproximación permanece activada entre una sesión de conducción y otra. Se puede desactivar a través de la pantalla.

---

## 9.1.2.2. Activación de las luces de bienvenida

Además de las luces que se activan de forma predeterminada al desbloquear el automóvil, puede activar la secuencia de luces de bienvenida.

Las luces de bienvenida activan una secuencia de iluminación breve y mejoran la visibilidad cuando se aproxima al automóvil.

1. Pulse el símbolo del automóvil  en la barra inferior y seleccione **Ajustes**.
2. Vaya a **Controles** → **Bloqueo** → **Luces de aproximación**.
3. Active o desactive las luces de bienvenida.

El automóvil dejará estas funciones activadas hasta que las desactive.

---

## 9.2. Espejos

El retrovisor interior y los dos retrovisores exteriores son importantes para una conducción segura. Asegúrese de ajustar los retrovisores según sus necesidades antes de conducir.

### Retrovisor interior

El contenido de este manual representa el estado del manual del usuario en el momento de su impresión y puede que no sea completamente válido en un futuro. Para obtener más información, consulte la primera página del aviso de descargo de responsabilidad completo.

Puede ajustar el retrovisor interior moviéndolo manualmente.

## Retrovisores exteriores

Puede ajustar la posición de los retrovisores exteriores con los botones de la parte derecha del volante.

Puede almacenar las posiciones de los retrovisores exteriores en su perfil de usuario.

A través de los ajustes de bloqueo, puede configurar los retrovisores para que se plieguen y desplieguen automáticamente al bloquear o desbloquear el automóvil.

Los retrovisores exteriores están calefactados, para impedir que el hielo y la escarcha perjudiquen la visibilidad.

### Nota

#### Alertas sobre vehículos en ángulos muertos

Los retrovisores exteriores incorporan luces para ofrecerle más información sobre el tráfico. Las luces se activan cuando se detectan vehículos en sus ángulos muertos o en sus proximidades.

#### Aviso de puerta abierta

Los retrovisores exteriores también se iluminarán si hay una puerta abierta.

### Advertencia

Los retrovisores exteriores son curvados para mejorar la visibilidad. Puede parecer que los objetos están más lejos de lo que realmente están.

## Antideslumbramiento de retrovisores

La función antideslumbramiento reduce los reflejos intensos de luces brillantes.

El retrovisor exterior del lado del conductor y el retrovisor interior tienen función de antideslumbramiento automático.

## 9.2.1. Ajuste de los retrovisores exteriores

Antes de empezar a conducir, compruebe que los retrovisores laterales estén correctamente ajustados para ofrecerle una buena visibilidad.

1. Pulse el símbolo del automóvil  en la barra inferior y seleccione **Ajustes**.
2. Vaya a **Controles** → **Retrovisores y limpiaparabrisas** → **Ajustar retrovisores laterales**.
3. Pulse **Ajustar**.

> Aparece la vista de ajustes.

El contenido de este manual representa el estado del manual del usuario en el momento de su impresión y puede que no sea completamente válido en un futuro. Para obtener más información, consulte la primera página del aviso de descargo de responsabilidad completo.

4. Seleccione el retrovisor exterior que quiera ajustar.
5. Utilice los botones del volante para ajustar el retrovisor seleccionado.

 **Consejo**

### Plegar y desplegar los retrovisores

En la misma vista de ajuste puede plegar o desplegar los retrovisores. Puede resultar útil cuando está aparcando o circula por espacios reducidos.

Si pliega los retrovisores exteriores y comienza a conducir, se desplegarán de nuevo cuando el automóvil alcance una determinada velocidad.

## 9.3. Limpiaparabrisas y lavaparabrisas

Los limpiaparabrisas y los lavaparabrisas funcionan coordinados para mantener limpio y despejado el parabrisas.

### Controles de limpiaparabrisas y lavaparabrisas



Puede controlar los limpiaparabrisas y los lavaparabrisas utilizando la rueda y los botones de la palanca izquierda del volante.



Limpiaparabrisas y lavaparabrisas delanteros



Limpiaparabrisas y lavaparabrisas traseros

Las boquillas de lavado delanteras están situadas debajo del capó, en la base del parabrisas. La boquilla de lavado trasera está situada debajo del alerón del techo, encima del parabrisas trasero.

**El contenido de este manual representa el estado del manual del usuario en el momento de su impresión y puede que no sea completamente válido en un futuro. Para obtener más información, consulte la primera página del aviso de descargo de responsabilidad completo.**

## Modos de limpiaparabrisas delantero

Los limpiaparabrisas delanteros tienen un modo automático y diferentes velocidades manuales. Cada modo de limpiaparabrisas tiene una velocidad de limpiaparabrisas diferente, por lo que deberá seleccionar el modo adecuado para sus condiciones de conducción. Puede ver el modo de limpiaparabrisas actual en la pantalla. Entre una sesión de conducción y otra, el automóvil vuelve de forma predeterminada al modo automático.

Cuando el modo automático está activo, el automóvil utiliza la información del sensor de lluvia para activar los limpiaparabrisas y controlar su velocidad. Puede modificar la sensibilidad del sensor de lluvia en los ajustes y en la vista de controles rápidos. Si el sensor de lluvia está activo, puede ver un símbolo en la pantalla.



Símbolo de sensor de lluvia activo

## Limpiaparabrisas trasero

Utilice la palanca izquierda del volante para activar o desactivar manualmente el limpiaparabrisas trasero. La zona de información del conductor de la pantalla muestra si el limpiaparabrisas trasero está activo o no.

También puede habilitar un ajuste para permitir que el limpiaparabrisas trasero se active automáticamente al dar marcha atrás en el automóvil. Cuando este ajuste se ha habilitado a través de la pantalla, el limpiaparabrisas trasero se activa automáticamente si los limpiaparabrisas delanteros están activos mientras da marcha atrás. Si cambia de marcha, el limpiaparabrisas trasero dejará de limpiar el parabrisas trasero.

### ! Importante

#### Mantenimiento, llenado y sustitución

- Limpie las escobillas de los limpiaparabrisas de forma regular.
- Cambie las escobillas de los limpiaparabrisas si presentan indicios de desgaste.
- Rellene líquido de lavado cuando el automóvil se lo indique.
- Evite usar los limpiaparabrisas sin lubricación de la lluvia o de líquido de lavado. Podrían sufrir daños o desgaste.

#### Seguridad en estaciones de lavado

Desactive el modo automático del limpiaparabrisas al entrar en una estación de lavado. De lo contrario, el sensor de lluvia provocaría la activación de los limpiaparabrisas, lo que podría provocar daños.

## 9.3.1. Control del limpiaparabrisas delantero

Puede activar manualmente los limpiaparabrisas o modificar su funcionamiento. Cuando el automóvil detecta lluvia en el modo automático, se activan los limpiaparabrisas.

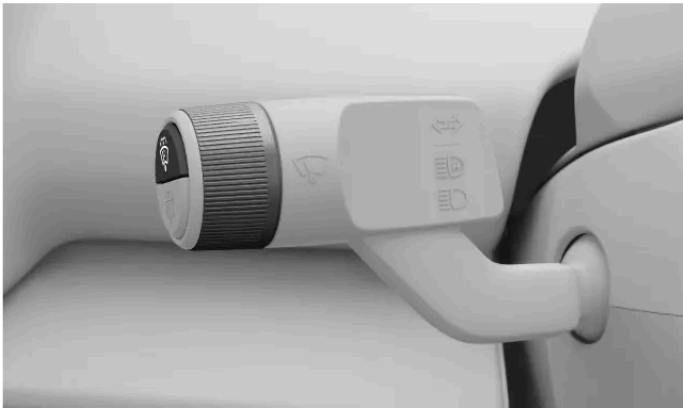

Puede activar diferentes modos del limpiaparabrisas delantero utilizando la palanca izquierda. Los modos son:

<b>Desactivado</b>	El limpiaparabrisas está apagado
<b>Auto</b>	Modo automático con sensor de lluvia
<b>1x</b>	Bajo
<b>3x</b>	Alto

#### Barrido único

1. Pulse una vez el botón superior del extremo de la palanca izquierda del volante.



- > El limpiaparabrisas pasará una sola vez por el parabrisas.

#### Cambio del modo del limpiaparabrisas

2. Haga girar la rueda del extremo de la palanca izquierda del volante.
- > En la pantalla aparece el menú del limpiaparabrisas al pasar por las opciones del modo del limpiaparabrisas. El modo seleccionado actualmente también aparece resaltado.

---

## 9.3.2. Control del limpiavientos trasero

El limpiaparabrisas trasero puede activarse y desactivarse manualmente. También puede activar un ajuste a través de la pantalla para permitir que el limpiaparabrisas trasero se active automáticamente cuando esté dando marcha atrás.



Puede controlar el limpiaparabrisas trasero utilizando el botón inferior en la palanca izquierda del volante.

#### Encendido y apagado

1. Pulse una vez el botón inferior del extremo de la palanca izquierda del volante.



> El limpiaparabrisas trasero se enciende.

2. Pulse el botón de nuevo para desactivar el limpiaparabrisas trasero.

#### Activación del limpiaparabrisas trasero automático al dar marcha atrás

3. Pulse el símbolo del automóvil  en la barra inferior y vaya a **Ajustes**.
4. Vaya a **Controles** → **Retrovisores y limpiaparabrisas** → **Limpiaparabrisas trasero automático en marcha atrás**.
5. Active la función.

---

## 9.3.3. Activación de los lavaparabrisas

Active el lavaparabrisas delantero o trasero con los botones de la palanca izquierda del volante.



Botones del lavaparabrisas en la palanca izquierda del volante.

- Mantenga pulsado el botón de la palanca izquierda del volante del lavaparabrisas que quiera activar. El lavaparabrisas delantero se activa con el botón superior y el trasero con el botón inferior.



Símbolo de los limpia y lavaparabrisas delanteros



Símbolo del limpia y lavalunetas

- > Los limpiaparabrisas y lavaparabrisas funcionan juntos para distribuir el líquido de lavado por el parabrisas. Al soltar el botón, el limpiaparabrisas realiza algunos barridos más para eliminar el exceso de líquido.

## 10. Navegación y apoyo a la conducción

Las funciones de apoyo a la conducción están pensadas para mejorar su seguridad y confort al usar el automóvil. Le ayudan durante la conducción, en la planificación de las rutas y al tomar decisiones en la carretera.



Las diferentes funciones de apoyo a la conducción pueden ayudarle durante la conducción, la navegación y el estacionamiento. Algunas están diseñadas exclusivamente para reforzar la seguridad, mientras que otras están pensadas para mejorar el confort. En algunos casos su función es doble.

Si se utilizan correctamente, las funciones de apoyo a la conducción pueden reducir el nivel de esfuerzo al conducir, minimizar las distracciones al volante y mejorar su seguridad y la de los demás. En general, aprovechan las prestaciones del automóvil que le permiten supervisar su entorno. Algunas funciones le proporcionan esta información para aumentar su nivel de atención, mientras que otras ofrecen una respuesta rápida cuando el automóvil detecta peligros.

---

### 10.1. Navegación

Utilice la app de navegación Google Maps para obtener indicaciones e información del tráfico y para encontrar la estación de carga más cercana.

Si el automóvil está conectado a internet, puede descargar de forma continua información de mapas y del tráfico para ayudarle a llegar a su destino. Las indicaciones de navegación pueden aparecer en la pantalla del automóvil.

El automóvil sabe su posición mediante el GPS y la muestra en la pantalla del automóvil.

# App de navegación



Símbolo de Google Maps

## Nota

### Última versión de la aplicación

Asegúrese de actualizar la app siempre que haya una nueva versión disponible. La funcionalidad y el soporte de las versiones antiguas puede variar.

## Funciones de navegación conectadas

Si su automóvil está conectado a Internet puede obtener la información de navegación más reciente.

<b>Información del tráfico en tiempo real</b>	Puede obtener información de tráfico en tiempo real si el automóvil está conectado a Internet. Por ejemplo, puede ver si el tráfico es lento. En la ruta del mapa que elija aparecerán líneas de diferentes colores en función de las situaciones del tráfico. Si se pierde la conexión a Internet, las líneas desaparecerán al cabo de un rato. También obtendrá información sobre situaciones en el tráfico en la ruta elegida, como obras o accidentes.
<b>Rutas alternativas y desvíos en el tráfico</b>	Cuando establezca un destino en la aplicación de navegación, se sugerirá la ruta más rápida, teniendo en cuenta sus ajustes de navegación. Por ejemplo, puede elegir si quiere evitar peajes o ferries. La ruta elegida puede desviarse durante la conducción, como cuando hay un accidente o una situación del tráfico que afecta la duración del trayecto.
<b>Información compartida con otros dispositivos</b>	Vincule su cuenta de Google a un perfil de usuario activo para obtener la misma información de Google Maps en su automóvil que en sus otros dispositivos. Los destinos almacenados en su cuenta de Google con otros dispositivos, como su domicilio, su trabajo, favoritos y últimas búsquedas, también estarán disponibles en su automóvil.

## Mapas sin conexión

Si tiene conexión a Internet, puede descargar mapas para que estén disponibles en su automóvil incluso cuando hay poca señal o no hay conexión a Internet. Esta función está disponible en los ajustes de Google Maps.

## Información presentada

Cuando se añade una ruta, en la pantalla se muestra la siguiente información del trayecto:

- Duración del trayecto
- Distancia hasta el próximo destino en su ruta, como una parada adicional
- Tiempo estimado de llegada
- Nombre del siguiente destino en su ruta

## Ajustes de navegación

Puede modificar los ajustes de navegación en la app de navegación.

 **Advertencia**

### Evite distracciones durante la conducción

Evite la interacción con el sistema del automóvil o con otros dispositivos que puedan distraerle de la conducción. Cualquier tarea que le impida prestar atención a la carretera o al tráfico que le rodea debe realizarse cuando el automóvil está estacionado.

 **Nota**

### Limitaciones de navegación

- La función de navegación la suministra un proveedor externo. Puede que la disponibilidad y la funcionalidad varíen con el tiempo y entre regiones.
- Las instrucciones de navegación a veces pueden resultar menos fiables a causa de factores externos como el clima o el estado de la calzada.

### Mala conexión o falta de conexión a Internet

La app de navegación puede tener problemas para encontrar una ruta o una señal si está en un lugar que provoque interferencias en su conexión a internet, como un túnel o un aparcamiento de varias plantas.

 **Consejo**

### Autonomía y carga

Algunas funciones de navegación pueden ayudarle a planificar su ruta a partir de las estaciones de carga, el tiempo de carga estimado, el nivel de batería estimado a la llegada y la autonomía.

## 10.1.1. Búsqueda y selección de un destino de navegación

Busque su destino utilizando el campo de búsqueda o un comando de voz. A continuación el automóvil sugiere rutas entre las que puede elegir.

1. Pulse el símbolo de la biblioteca de apps  en la barra inferior y abra Google Maps.
2. Escriba una dirección o destino en el campo de búsqueda.
  - > Se sugiere una ruta junto con rutas alternativas.
3. Seleccione la ruta que prefiera.
4. Seleccione un punto de inicio.
  - > Empezarán las instrucciones de navegación.

---

## 10.2. Detección del entorno y el tráfico

Este apartado aborda los aspectos básicos del funcionamiento de las cámaras, radares y otros sensores, así como sus limitaciones. Entender cómo su automóvil percibe su entorno puede ayudarle a usar las funciones que utilizan esta prestación.

Su automóvil interpreta su entorno a través de diferentes sensores y sistemas. La interpretación del automóvil de los datos que obtiene condiciona su comportamiento, especialmente en el caso de las funciones de apoyo a la conducción.

<b>Cámaras</b>	Las cámaras funcionan de forma similar al ojo humano. La información que capturan se utiliza con diferentes fines, en función de cada cámara. Por ejemplo, la cámara superior orientada hacia delante ayuda al automóvil a identificar elementos como señales de tráfico o líneas de la carretera, mientras que lo que captura la cámara de aparcamiento trasera aparece en la pantalla.
<b>Radares</b>	Los radares utilizan ondas de radio para obtener información sobre el entorno del automóvil. Pueden identificar la distancia hasta objetos y determinados aspectos de su movimiento. Esta información es esencial para muchas prestaciones del automóvil.
<b>Sensores de aparcamiento ultrasónicos</b>	Estos sensores utilizan ondas acústicas para detectar objetos relativamente cercanos. Funcionan enviando impulsos ultrasónicos que pueden rebotar hacia el sensor al toparse con un objeto.

### Interacción de los sistemas

Los diferentes tipos de detección se complementan. A veces se utilizan solos y a veces juntos.

#### **Importante**

Aunque se usen juntos, estos sistemas de detección no son eficaces en todas las condiciones y situaciones del tráfico. Por eso es importante que el conductor no confíe exclusivamente en las funciones de apoyo a la conducción. Preste siempre atención a las condiciones y situaciones en las que las funciones de apoyo a la conducción puedan verse limitadas.

## Limitaciones generales a la detección y la identificación

Cada tipo de detección tiene sus propias limitaciones, pero hay algunas consideraciones generales que deben tenerse en cuenta.

- El automóvil no siempre puede gestionar situaciones imprevisibles o extrañas. Si el automóvil tiene dificultades para identificar correctamente el entorno o la situación del tráfico, la precisión de su respuesta se ve afectada.
- Los daños en el automóvil pueden afectar a la detección y las funciones que la utilizan. El automóvil puede identificar muchos fallos, pero no todos. Por eso es importante asegurarse de que el automóvil esté en buen estado y funcione correctamente. Póngase en contacto con un taller Volvo autorizado si sospecha de un posible fallo o si observa daños en el automóvil.
- Los factores limitadores y las condiciones pueden coincidir, y muchas veces lo hacen. En función de cómo se sumen y se combinen, pueden provocar una respuesta incorrecta del automóvil.

## Limitaciones que afectan a la detección de obstáculos

El sistema de detección de obstáculos ayuda al automóvil a identificar determinados objetos móviles y estáticos. Estos objetos pueden ser otros usuarios de la carretera, como peatones u otros vehículos, animales, barreras u otros objetos. Si están dentro o cerca de la trayectoria del automóvil, pueden generar un riesgo de colisión. En función de las circunstancias, el automóvil puede ser capaz de alertar o intervenir si el objeto no se identifica correctamente. Sin embargo, hay muchos factores que pueden impedir una identificación precisa de los diferentes tipos de objetos que el automóvil puede detectar. Estos son algunos factores, situaciones y eventos que pueden limitar la identificación:

- Objetos y usuarios de la carretera con poca separación entre sí, solapados o parcialmente bloqueados.
- Objetos y usuarios de la carretera que se confunden con el fondo.
- Objetos y usuarios de la carretera que se mueven o aceleran especialmente rápido.
- Vehículos poco habituales, como triciclos, cosechadoras o remolques con cargas poco habituales.
- Bicicletas de un tipo o un tamaño diferente de una bicicleta de adulto convencional.
- Nuevos medios de transporte.
- Prendas de ropa u objetos transportados que alteran el perfil de un peatón.
- Peatones de una estatura inferior a 80 cm (32 pulgadas).
- Obstáculos en un ángulo que genera un perfil desconocido.
- Tamaño y velocidad de los animales. Algunos perros o gatos son demasiado pequeños para permitir una identificación fiable.

### Nota

#### Ejemplos de detección de tráfico

Las siguientes situaciones de tráfico pueden ayudarle a entender las limitaciones de los sistemas de detección del automóvil. Las situaciones reales a menudo son más complejas que los siguientes ejemplos ilustrativos<sup>[1]</sup> de este manual.

## Detección tardía y campo de visión

Las diferentes zonas de detección en torno a su automóvil son estáticas y cada una tiene un radio y un campo de acción limitados. Si algo entra en una zona de detección en un ángulo poco habitual, a alta velocidad o muy cerca de su automóvil puede

provocar una respuesta rápida. En estos casos los márgenes de seguridad son inferiores a situaciones que permiten una detección con mayor antelación.

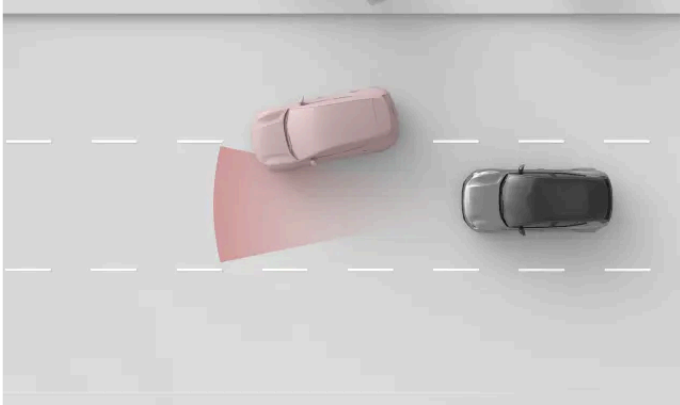

La zona de detección del radar delantero tiene una anchura limitada. Si otro vehículo se le echa encima, la detección puede producirse relativamente tarde y su automóvil respondería de forma brusca.

**!** **Importante**

### Posición en el carril y vehículos pequeños

Para la detección hacia delante, la parte central del carril es más favorable que las partes exteriores. Un vehículo puede no ser detectado si no ocupa la parte central del carril. Aunque puede ocurrir con cualquier vehículo, el riesgo es superior en el caso de los más pequeños, como motocicletas. Estos vehículos no ocupan tanta anchura del carril y pueden moverse más dentro del carril. Preste siempre atención a los vehículos que no circulan por el medio del carril.

## Forma, tamaño y número de objetos

En función de la forma, el tamaño y el número de objetos en una zona de detección, la detección puede perder fiabilidad. La identificación de la distancia hasta el vehículo más cercano puede perder precisión a causa de estos factores, especialmente si se suman.

- Los objetos pequeños son más difíciles de identificar.
- Cuantos más objetos, más complicado es identificar objetos concretos.
- Los objetos con poca separación entre sí y que se solapan son más difíciles de identificar.
- Los objetos con formas irregulares, por ejemplo con salientes o voladizos, son más difíciles de identificar.

La presencia de un vehículo grande delante puede dificultar la detección de un vehículo más pequeño, como una motocicleta.

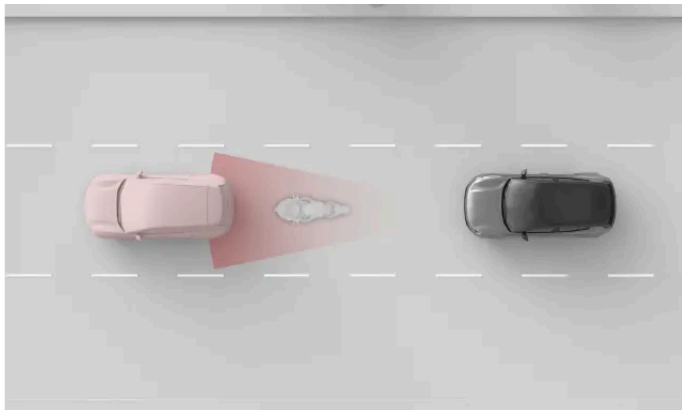

La motocicleta pequeña y el automóvil están muy cerca uno del otro y se solapan, lo que resta precisión a la detección de la motocicleta.

### ! Importante

#### Remolque delante

En comparación con muchos otros vehículos, la detección de los remolques acostumbra a ser menos fiable, por su forma y su altura. Esto puede ocurrir sobre todo con remolques estrechos, bajos o con plataformas de carga muy altas. Estos tipos de remolques a menudo no tienen una superficie suficiente a la altura hacia la que apuntan los sistemas de detección.

## Carretera e infraestructura

Las curvas de la carretera pueden provocar que el automóvil interprete incorrectamente la situación del tráfico. Por ejemplo, puede perder la pista de un vehículo o identificar incorrectamente en qué carril está un vehículo que circula por delante.

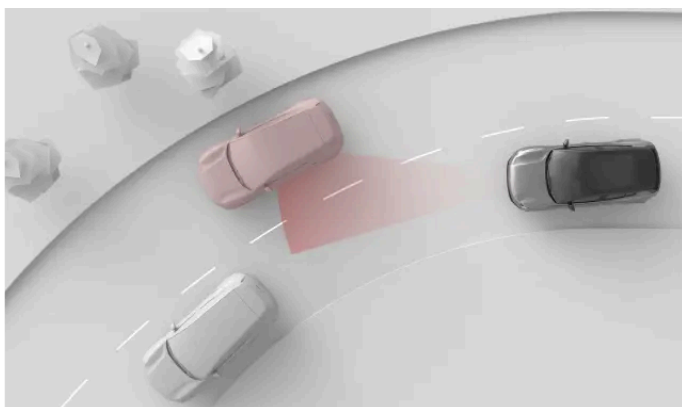

El contenido de este manual representa el estado del manual del usuario en el momento de su impresión y puede que no sea completamente válido en un futuro. Para obtener más información, consulte la primera página del aviso de descargo de responsabilidad completo.

En una curva, el automóvil de delante puede salirse de la zona de detección. Los automóviles del carril contiguo también pueden entrar en la zona y alterar la percepción que su automóvil tiene de la distancia respecto al tráfico de delante.

 **Importante**

### Estado de la carretera e irregularidades

Los elementos de la carretera, tanto si son normales como si no, pueden influir en la eficacia de los sistemas de detección del automóvil.

- Unas curvas pronunciadas o la presencia de baches en la carretera pueden ocultar temporalmente partes importantes del entorno del automóvil, como otros vehículos o marcas de la carretera.
- Es posible que el automóvil no identifique correctamente infraestructuras viarias poco habituales o convencionales. Por ejemplo, en caso de obras o desvíos del tráfico tal vez coexistan diferentes tipos de líneas en la carretera.
- Unas marcas o señales de tráfico desgastados tal vez no puedan identificarse correctamente.

<sup>[1]</sup> Las representaciones de los sistemas de detección y el entorno del automóvil no se corresponden con la escala real.

---

## 10.2.1. Posiciones de las cámaras, sensores y radares

Si conoce la posición de los diferentes componentes que utiliza el automóvil para reconocer su entorno podrá mantenerlos a salvo de la suciedad, obstrucciones y daños accidentales.

Muchas de las prestaciones de apoyo a la conducción de su automóvil utilizan datos de componentes que analizan y reconocen el entorno de su automóvil, como cámaras, sensores y radares. Este apartado no presenta todos los componentes y sus posiciones exactas, sino que ofrece una idea general de su posición. Los puntos presentados en este apartado requieren una especial atención en cuanto a su limpieza. Asimismo, los daños en estos puntos pueden afectar a funciones que dependen de sus componentes.

## Advertencia

### Limpieza regular

La cámara, los sensores y los radares del automóvil deben limpiarse de forma regular y deben estar libres de etiquetas, objetos, suciedad y otras posibles obstrucciones. De lo contrario, las funciones del automóvil podrían no responder correctamente, perder capacidad de respuesta o desactivarse.

### Accesorios instalados

Tenga en cuenta los efectos de los accesorios instalados en su automóvil, como portacargas o accesorios de iluminación exterior. Los objetos transportados o la carga añadida pueden obstruir cámaras, sensores o radares.

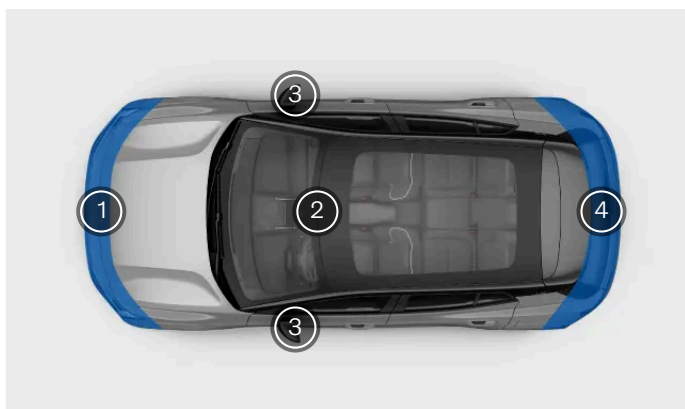

- 1 En la parte delantera del automóvil hay instalados varios componentes de detección. Hay un radar en el centro, justo debajo de la placa de la matrícula, así como radares adicionales en cada esquina. También hay una cámara en el centro y varios sensores de aparcamiento a lo largo del borde inferior.
- 2 En la parte superior central del parabrisas hay integrada una cámara orientada hacia delante.
- 3 Las cámaras de visión lateral del automóvil están ubicadas en los retrovisores exteriores. El retrovisor exterior derecho también incorpora un sensor de temperatura ambiente.
- 4 En la parte trasera del automóvil hay una cámara de visión trasera en el centro y radares en cada esquina. También hay varios sensores de aparcamiento a lo largo del borde inferior.

## Consejo

### Posición de los sensores de aparcamiento

Puede identificar la posición exacta de los sensores de aparcamiento ultrasónicos del automóvil por sus tapas en forma de botón a lo largo del parachoques.

## Importante

### Limpieza junto a los radares

Si observa la presencia de suciedad, nieve o hielo, o si el automóvil indica que un radar está bloqueado, debe limpiarlo lo antes posible. Limpie siempre una zona amplia en torno a los radares, para que tengan disponible todo su campo de visión.

---

## 10.2.2. Detección y limitaciones de las cámaras

Las cámaras del automóvil capturan el entorno de una forma similar al ojo humano. La comparación resulta útil para entender sus posibilidades y limitaciones.

Las cámaras ayudan al automóvil a identificar determinados objetos y superficies que contrastan visualmente con el fondo. Por ejemplo, líneas en la carretera, señales de tráfico, peatones y otros vehículos.

La información de la cámara en la vista de estacionamiento le ofrece otra opción para controlar el entorno del automóvil.

### Condiciones luminosas

Las cámaras necesitan luz para funcionar y se ven afectadas por las condiciones de iluminación.

- Fuentes de luz potentes, como el sol, pueden provocar deslumbramientos y reflejos, y perjudicar la capacidad de detección de la cámara.
- Si hay poca luz, determinados tipos de detección de las cámaras pueden verse afectados.
- Determinados tipos de detección requieren condiciones de poca luz. En la oscuridad es fácil identificar las luces de otros vehículos, ya que contrastan con el fondo.

#### **Importante**

##### Detección por cámara en la oscuridad

Para que el automóvil pueda identificar a otros vehículos cuando es oscuro, los otros vehículos deben tener sus faros y sus luces traseras encendidos y ser claramente visibles. Aunque el automóvil también usa otros tipos de detección, como el radar, tal vez no tenga suficiente información para identificar con fiabilidad vehículos no detectados por las cámaras. Esta situación puede influir en varias prestaciones de apoyo a la conducción, como las intervenciones de seguridad, las advertencias de colisión o las funciones de mantenimiento de la distancia.

### Visibilidad

Una mala visibilidad para el conductor normalmente implica también una mala visibilidad para las cámaras. Los objetos difíciles de detectar para el ojo humano también pueden ser difíciles de detectar para la cámara. Por ejemplo, objetos camuflados u objetos cuyos contornos no contrasten claramente con el fondo.

- La niebla, la lluvia intensa, la nieve o las tormentas de arena pueden limitar notablemente la visibilidad de las cámaras.
- Tenga presentes también el polvo, la nieve o el agua en el suelo que pueden levantarse a causa del paso de su automóvil, del tráfico o del viento.

### Campo de visión y obstrucciones

Las cámaras detectan en la dirección hacia la que apuntan y solo dentro de su campo de visión. El campo de visión es diferente según cada cámara y depende de la finalidad prevista.

Las obstrucciones limitan la capacidad de detección de la cámara. Una cámara ve la zona junto a su posición de montaje y cualquier cosa que entre en su campo de visión le impide ver lo que hay detrás. Cuanto más cerca estén los objetos de la

cámara, más bloquearán su campo de visión. Si el automóvil detecta que una cámara está bloqueada, puede desactivar determinadas funciones que dependen de la cámara.

- Asegúrese de que los accesorios instalados, equipos adicionales o equipaje cargado en el exterior no bloquean parcialmente el campo de visión de la cámara. Por ejemplo, unas cargas que sobresalgan del techo pueden bloquear una parte de la vista superior de las cámaras orientadas hacia delante y atrás.
- Los remolques, portabicicletas u otros equipos montados en el enganche para remolque pueden bloquear la vista de la cámara trasera.
- La suciedad, el hielo, la nieve, las gotas de agua y la condensación en los objetivos de la cámara también limitan su capacidad de detección. En algunos casos, el automóvil puede identificar que hay alguna obstrucción y avisarle. Sin embargo, sigue siendo recomendable revisar las cámaras con regularidad y asegurarse de que están limpias y sin obstrucciones.

#### Advertencia

##### Limpieza regular

La cámara, los sensores y los radares del automóvil deben limpiarse de forma regular y deben estar libres de etiquetas, objetos, suciedad y otras posibles obstrucciones. De lo contrario, las funciones del automóvil podrían no responder correctamente, perder capacidad de respuesta o desactivarse.

## Otras limitaciones

Si las cámaras se calientan demasiado, pueden desactivarse de forma temporal para protegerlas de posibles daños. Puede ocurrir, por ejemplo, al poner en marcha un automóvil que ha estado aparcado bajo temperaturas elevadas y si una cámara ha estado expuesta a la luz directa del sol. La cámara volverá a estar disponible una vez que se haya enfriado lo suficiente.

#### Importante

##### Daños en el parabrisas

Los daños en el parabrisas en la zona de la cámara, como pequeños golpes, arañazos o grietas, pueden perjudicar el funcionamiento de la cámara y de las funciones que la utilizan. Esta situación puede perjudicar la funcionalidad, provocar una respuesta poco fiable del automóvil y obligar a desactivar las funciones. Si se producen daños, siga las recomendaciones específicas de este manual en caso de daños en el parabrisas.

## 10.2.3. Detección y limitaciones de los radares

Los radares utilizan ondas de radio para obtener información sobre el entorno del automóvil. Pueden identificar la distancia hasta objetos y determinados aspectos de su movimiento. Es importante no bloquear los radares.

Hay diferentes radares orientados en diferentes direcciones para obtener información sobre el entorno del automóvil. Esta información la utilizan principalmente las funciones de apoyo a la conducción del automóvil. Las ondas de radio se emiten de forma continua y rebotan si se topan con un objeto en su trayectoria. Cuando las ondas vuelven, el automóvil puede calcular parámetros como la distancia y el movimiento del objeto.

Los radares no se ven afectados por las condiciones de iluminación y pueden funcionar tanto en un día soleado como en la más completa oscuridad.

 **Importante**

### Uso responsable

Los radares y las funciones que los utilizan están pensados como complementos a unas prácticas seguras al volante. No reducen ni sustituyen la necesidad de que el conductor preste atención a la carretera y conduzca con seguridad.

## Zona de detección y campo de visión

Cada radar del automóvil tiene su propia zona de detección. La zona está limitada por el campo de visión y el radio de acción del radar.

Los objetos en el campo de visión bloquean lo que hay detrás. Cuanto más cerca esté algo del radar, más bloquea su campo de visión.

- Si un radar está bloqueado, determinadas funciones pueden perder efectividad o responder de forma incorrecta.
- Si el automóvil detecta que un radar está bloqueado, puede desactivar determinadas funciones.
- No coloque ni instale nada delante de los radares del automóvil o demasiado cerca. Por ejemplo, adhesivos, vinilos en la carrocería o cinta adhesiva.
- Los daños en la pintura junto a un radar pueden influir en su funcionamiento. Póngase en contacto con un taller Volvo autorizado para la reparación de posibles daños cerca de los radares.<sup>[1]</sup>
- Asegúrese de que los accesorios montados, los equipos adicionales o la carga almacenada en el exterior no bloquean los radares del automóvil.
- Los remolques, los portabicis y otros equipos montados en el enganche para remolque pueden bloquear el radar e impedir su funcionamiento y el de determinadas funciones.
- Los radares son sensibles a la acumulación de suciedad, hielo o nieve en sus inmediaciones. Puede influir en las ondas de radio y reducir la capacidad de detección de objetos del radar. El automóvil no siempre puede identificar las obstrucciones en los radares. En caso de detectarse, el automóvil lo indica mediante notificaciones en la pantalla. Sin embargo, sigue siendo recomendable revisar los radares con regularidad y asegurarse de que sus inmediaciones están limpias y sin obstrucciones.

 **Advertencia**

### Limpieza regular

La cámara, los sensores y los radares del automóvil deben limpiarse de forma regular y deben estar libres de etiquetas, objetos, suciedad y otras posibles obstrucciones. De lo contrario, las funciones del automóvil podrían no responder correctamente, perder capacidad de respuesta o desactivarse.

## Otras condiciones y limitaciones

Otras fuentes de radar pueden provocar interferencias y reducir la eficacia de los radares de su automóvil.

<sup>[1]</sup> Volvo recomienda confiar a un taller Volvo autorizado los trabajos de revisión regular y mantenimiento.

---

## 10.2.4. Detección del sensor de estacionamiento y limitaciones

Los sensores de aparcamiento por ultrasonidos permiten al automóvil detectar objetos y su distancia respecto al automóvil. Funcionan dentro de un radio relativamente corto durante maniobras lentas y en espacios reducidos, por ejemplo al aparcar.

Los sensores por ultrasonidos utilizan ondas acústicas para detectar obstáculos cerca del automóvil. Funcionan enviando impulsos ultrasónicos que pueden rebotar hacia el sensor al toparse con un objeto o barrera. De este modo el automóvil puede identificar la distancia respecto a obstáculos en la dirección de detección.

La información de estos sensores solo está disponible a velocidades bajas. Proporcionan información de distancia cuando aparece la vista de estacionamiento en la pantalla.

### Importante

#### Uso responsable

Los sensores de aparcamiento ultrasónicos y las funciones que los utilizan están pensados como complementos a unas prácticas seguras al volante. No reducen ni sustituyen la necesidad de que el conductor preste atención al entorno del automóvil y conduzca con seguridad.

## Radio de detección

Los sensores ultrasónicos suelen estar situados en una posición relativamente baja en el parachoques.

- Los obstáculos cuyos apoyos estén fuera de la zona de detección tal vez no puedan detectarse. Estos obstáculos pueden ser objetos suspendidos desde una posición elevada u objetos que se extienden más allá de su apoyo en el suelo, como determinadas barreras o verjas.

## Sensores bloqueados

Los sensores ultrasónicos pueden resultar bloqueados, lo que reducirá la distancia o la capacidad de detección de obstáculos o impedirá su funcionamiento. Para evitar el bloqueo de los sensores o entender mejor cuándo pueden dejar de estar disponibles, tenga en cuenta lo siguiente:

- Si un sensor está bloqueado, determinadas funciones pueden perder efectividad o responder de forma incorrecta.
- Una lluvia o una nevada intensas pueden perjudicar la fiabilidad de la detección e impedir el funcionamiento de las funciones que dependen de los sensores ultrasónicos.
- Si el automóvil detecta que un sensor está bloqueado, puede desactivar determinadas funciones.
- No coloque ni instale nada delante de los sensores del automóvil o demasiado cerca. Por ejemplo, adhesivos, vinilos en la carrocería o cinta adhesiva.
- Los daños en la carrocería en la zona de los sensores pueden perjudicar su funcionamiento. Póngase en contacto con un taller en caso de daños en las zonas de los sensores.<sup>[1]</sup>
- Asegúrese de que los accesorios montados, los equipos adicionales o la carga almacenada en el exterior no bloquean los sensores.

- Los remolques, los portabicis y otros equipos montados en el enganche para remolque pueden bloquear los sensores e impedir su funcionamiento y el de determinadas funciones.
- Los sensores ultrasónicos son sensibles a la acumulación de suciedad, hielo o nieve en su superficie. Este fenómeno puede reducir su capacidad de detectar objetos. El automóvil no siempre puede identificar las obstrucciones en los sensores de aparcamiento. En caso de detectarse, el automóvil lo indica mediante notificaciones en la pantalla. Sin embargo, sigue siendo recomendable revisar de forma regular las posiciones de los sensores y asegurarse de que las zonas contiguas están limpias y sin obstrucciones.

 **Advertencia**

### Limpieza regular

La cámara, los sensores y los radares del automóvil deben limpiarse de forma regular y deben estar libres de etiquetas, objetos, suciedad y otras posibles obstrucciones. De lo contrario, las funciones del automóvil podrían no responder correctamente, perder capacidad de respuesta o desactivarse.

<sup>[1]</sup> Volvo recomienda un taller Volvo autorizado para todas las necesidades de mantenimiento y reparación.

---

## 10.3. Intervenciones y advertencias de seguridad

El automóvil cuenta con funciones pensadas para ayudar a evitar colisiones de forma directa o indirecta. Si el automóvil detecta una situación de tráfico peligrosa, puede intervenir avisando al conductor o realizando una maniobra evasiva.

La seguridad empieza con unas prácticas seguras al volante. Como medida de protección adicional frente a los incidentes, el automóvil puede avisarle si detecta una situación que requiere su atención o una actuación de forma inmediata. Además de informar al conductor a través de advertencias, el automóvil puede intervenir en la dirección o frenar para evitar o mitigar una colisión.

Estas son las funciones diseñadas para avisar al conductor e intervenir de diferentes formas:

- Advertencias y mitigación de colisiones
- Blind Spot Information
- Asistencia para el mantenimiento en el carril
- Notificaciones de alerta y atención del conductor<sup>[1]</sup>
- Alertas sobre tráfico en sentido perpendicular por detrás del automóvil al dar marcha atrás<sup>[2]</sup>
- Frenado automático al dar marcha atrás<sup>[3]</sup>

## ¿Qué son las intervenciones de seguridad?

Las intervenciones de seguridad son respuestas del automóvil en casos en los que identifica un riesgo elevado o inminente de colisión. El conductor puede recibir advertencias en caso de riesgos para que pueda tomar medidas, pero el automóvil también puede realizar maniobras de frenado o en la dirección en función de la situación. Algunos tipos de advertencias e intervenciones están siempre activadas, mientras que otros forman parte de funciones que se pueden personalizar y activar o desactivar.

## Intervenciones de seguridad para evitar colisiones

Cuando el automóvil identifica un riesgo de colisión, reacciona en función del nivel de urgencia. Puede identificar objetos como peatones, ciclistas y vehículos que se acercan o están en su trayectoria. Influyen muchos factores en la rapidez y la eficacia de la detección del riesgo de incidente del automóvil. Hay situaciones que el automóvil no tiene capacidad de gestionar, por lo que unas prácticas seguras al volante son esenciales.

Si el automóvil detecta un riesgo creciente de colisión, las alertas pueden convertirse rápidamente en maniobras evasivas. Si la amenaza aparece de forma repentina, el automóvil puede realizar maniobras evasivas directamente.

Las intervenciones de seguridad pueden incluir:

<b>Advertencias de colisión</b>	Cuando el automóvil identifica que hay un riesgo de colisión, el primer paso es llamar la atención del conductor. El automóvil puede avisarle con advertencias visuales, acústicas o pulsaciones en el freno.
<b>Maniobras de frenado</b>	Si el automóvil determina la necesidad de actuar de forma inmediata, puede frenar independientemente de lo que haga el conductor. Esta intervención puede producirse mientras se gira. El nivel de frenado de las intervenciones depende de la situación. Un obstáculo que aparezca de repente delante del automóvil puede provocar la aplicación total de los frenos, mientras que otra situación puede requerir menos frenado para evitar una posible colisión.
<b>Maniobras de dirección</b>	Si el automóvil determina la necesidad de actuar de forma inmediata, puede frenar independientemente de lo que haga el conductor. Esta intervención puede producirse mientras se frena.

En la pantalla pueden aparecer mensajes sobre las intervenciones de seguridad aplicadas.



Nota

### Anulación de intervenciones en la dirección y los frenos

- Algunas intervenciones del automóvil pueden anularse mediante una acción intencionada en la dirección por parte del conductor.
- Para anular una intervención de frenado, debe pisar con fuerza el pedal del acelerador. A partir de un determinado punto, anulará la acción de frenado.

### Familiarización con las funciones del automóvil

Las intervenciones de seguridad del automóvil pueden ser bruscas y dejarle descolocado. Además, pueden ser molestas a pesar de que están pensadas para ayudarlo. Si conoce su automóvil, las intervenciones de seguridad le resultarán menos molestas cuando se produzcan. Es importante que lea cualquier notificación que aparezca tras una intervención para entender por qué se ha producido.

### Reducción del número de intervenciones y advertencias

La cantidad de intervenciones y advertencias de seguridad que recibe dependen de las condiciones de conducción y su estilo al volante. Determinadas combinaciones de factores pueden dar lugar a respuestas que tal vez considere innecesarias o excesivamente sensibles. En general, la forma más eficaz de reducir el número de advertencias e intervenciones es conducir de forma responsable. Adapte su velocidad a las condiciones de conducción y mantenga la distancia de seguridad respecto a otros vehículos. También puede ajustar o desactivar determinadas funciones en los ajustes.

## Calibración de la necesidad de respuesta

Cuando el automóvil sugiere, guía o realiza una acción de conducción se considera una respuesta. La mayoría de las funciones de apoyo a la conducción tienen asociadas unas posibles respuestas. Por ejemplo, el frenado automático para evitar una colisión con un automóvil delante que frena de repente es una respuesta. Las funciones que pueden activar advertencias e intervenciones de seguridad están diseñadas para limitar las respuestas innecesarias.

Las respuestas de su automóvil tienen sus propias condiciones. Estas condiciones pueden tener relación con la situación del tráfico, el estado del automóvil y el conductor y con información obtenida por los sistemas de detección del automóvil. Para que se produzca una respuesta, deben cumplirse todas las condiciones necesarias y el automóvil debe tener la certeza de que la respuesta es necesaria. A medida que una situación evoluciona, el automóvil evalúa en todo momento las condiciones y la necesidad de respuesta. Si la necesidad de respuesta o las condiciones no están claras, el automóvil no responderá.

Si una situación potencialmente peligrosa puede ser resuelta por el conductor, se prioriza esta opción a la respuesta del automóvil. El automóvil puede tardar en ofrecer una respuesta, o no ofrecerla, en situaciones en las que pueda solucionarlo sin necesidad de una maniobra de emergencia. De este modo se reducen las advertencias e intervenciones de seguridad innecesarias. La mayor parte de los riesgos potenciales identificados por el automóvil puede resolverlos el conductor realizando pequeños ajustes mucho antes de que sea necesario realizar una maniobra de evitación de emergencia. En la mayoría de los casos, son acciones rutinarias que forman parte de la conducción.

 **Importante**

## Responda siempre a los riesgos al volante

El automóvil puede compensar, y lo hará, algunas situaciones en las que no consiga responder a un riesgo de la conducción. En algunas situaciones el automóvil no puede ofrecer una respuesta eficaz y, en otras, no se produce ninguna respuesta porque es el conductor quien debe responder al posible riesgo. Durante la conducción, siempre debe permanecer alerta y atento para poder responder a los riesgos igual como lo haría en un automóvil sin funciones de apoyo a la conducción.

## Condiciones y limitaciones

 **Advertencia**

Las funciones de seguridad del automóvil nunca deben sustituir unas prácticas seguras al volante. Conduzca con la misma precaución que emplearía en un automóvil sin estas funciones.

Las advertencias y las intervenciones no pueden garantizarse en todas las situaciones. El automóvil no es eficaz en todas las condiciones de conducción, de tráfico, meteorológicas o de la carretera. La incapacidad del automóvil de detectar o responder a un peligro puede deberse a motivos que tal vez no pueda identificar ni predecir.

La capacidad de respuesta del automóvil depende de numerosos factores. Normalmente pueden clasificarse en las siguientes categorías:

- Velocidad y movimiento del automóvil.
- Tamaño, forma, velocidad y movimiento de objetos o usuarios de la carretera cerca del automóvil.
- Condiciones ambientales.
- Condiciones de la infraestructura viaria.
- Complejidad de la situación del tráfico.

Algunos ejemplos podrían ser:

- Una curva pronunciada podría restar eficacia a la detección. El automóvil tal vez no pueda identificar riesgos que aparezcan de repente a causa de un viraje pronunciado.
- Una tracción baja, por ejemplo si hay agua o hielo en la carretera, puede reducir la eficacia de las intervenciones.
- Las condiciones y limitaciones que influyen en la detección de obstáculos pueden impedir al automóvil una identificación eficaz de los posibles riesgos. Las limitaciones aplicables a la detección de obstáculos se describen detalladamente en el apartado del manual sobre la detección del entorno y el tráfico por parte del automóvil.
- El automóvil no realizará intervenciones de frenado automáticas si conduce hacia delante a una velocidad igual o inferior a la marcha a pie. El objetivo es evitar intervenciones no deseadas en los frenos durante una maniobra en un espacio reducido.

## **Importante**

### Limitaciones generales

Un automóvil capaz de intervenir en situaciones peligrosas aporta más seguridad, pero esto no le exime de realizar todos los esfuerzos para conducir de forma segura y responsable. Las capacidades del automóvil siempre están limitadas por factores y restricciones asociados a su tecnología, su estado y el entorno de conducción.

### Capacidades de detección

Las funciones que proporcionan alertas y realizan intervenciones dependen de la capacidad del automóvil de supervisar su entorno. Para entender mejor las limitaciones de estas funciones, lea el apartado específico sobre la detección del tráfico y el entorno. Proporciona información sobre el funcionamiento de componentes clave, como cámaras y radares, y detalla sus capacidades y limitaciones.

### Tiempos de reacción

En condiciones favorables, el automóvil puede detectar y reaccionar a determinados riesgos, a menudo más deprisa que un conductor humano. Sin embargo, esta capacidad no garantiza la intervención, ya que el automóvil no puede detectar todos los posibles riesgos que puedan requerir una respuesta.

### Disponibilidad de las respuestas

Todas las respuestas del automóvil tienen sus propias condiciones, que definen su disponibilidad. Por tanto, las respuestas disponibles cambian constantemente durante la conducción. Determinadas condiciones están definidas de forma más estricta, como un intervalo de velocidades concreto, la activación de un ajuste o el uso del cinturón de seguridad. Otras condiciones tienen límites menos precisos que pueden depender de varios factores. Por tanto, no puede saber con certeza cómo responderá el automóvil en una determinada situación, pero puede tener una idea de las respuestas más probables.

### Lea toda la información sobre las funciones utilizadas

Recomendamos leer toda la información acerca de las funciones de apoyo a la conducción antes de usarlas. Es fundamental entender sus posibilidades y limitaciones.

### Uso del cinturón de seguridad

Las intervenciones de frenado de emergencia requieren el uso del cinturón de seguridad por parte del conductor. Compruebe siempre que los demás pasajeros lleven también abrochado el cinturón de seguridad. Si no lo llevan abrochado, el riesgo de lesión a causa de un frenado brusco aumenta considerablemente.

### Responsabilidad al volante

Las funciones que alertan e intervienen en la conducción no sustituyen unas prácticas seguras al volante. No reducen ni sustituyen la necesidad de que el conductor preste atención a la carretera y conduzca con seguridad. Es imprescindible leer el apartado sobre la responsabilidad del conductor para entender las limitaciones de las alertas e intervenciones de seguridad. Si algo no le queda claro o tiene alguna duda, póngase en contacto con su concesionario Volvo.

[1] Driver Alert

[2] Rear Cross Traffic Alert (RCTA)

[3] Frenado automático trasero (RAB)

## 10.3.1. Advertencias y mitigación de colisiones

Su automóvil cuenta con prestaciones diseñadas para reducir el riesgo de colisión. Si la colisión es inevitable, una alerta y una respuesta precoces pueden ayudar a reducir sus efectos.

Las prestaciones de advertencia de colisión incluyen:

- Advertencias de colisión frontal
- Advertencias sobre vehículos que invaden su carril
- Advertencias de colisión trasera



**Nota**

### Intervenciones de seguridad

Si se identifica un riesgo de colisión inminente, el automóvil puede intervenir para evitar o mitigar la colisión sin ninguna advertencia previa.



**Advertencia**

Las intervenciones de seguridad o las advertencias de colisión del automóvil nunca deben sustituir unas prácticas seguras al volante. Conduzca con la misma precaución que emplearía en un automóvil sin estas funciones.

### Advertencias de colisión frontal

Las advertencias de colisión frontal pueden producirse si se acerca demasiado a un vehículo que circula por delante. El automóvil le advierte si identifica un riesgo de colisión que requiere su intervención inmediata. Lo hace a través de notificaciones en la zona de información del conductor. Si utiliza la vista de conducción, las animaciones pueden combinarse con las notificaciones.

La situación y el nivel de urgencia influyen en la forma de comunicar las advertencias de colisión frontal. Las advertencias pueden comunicarse visualmente en la zona de información del conductor, con un sonido o con impulsos en los frenos.

Las advertencias de colisión delantera tienen tres niveles de alerta.

1. **Increase distance to vehicle ahead**
2. **Brake!**
3. **Safety intervention. Forward collision risk.**

Puede ajustar con qué antelación quiere recibir las alertas. Puede configurarlo en los ajustes.

### Advertencias sobre vehículos que invaden su carril

Su automóvil puede alertarle si otro vehículo está a punto de invadir su carril desde uno de los lados, por ejemplo si está cambiando de carril justo por delante. Los vehículos que se muevan de forma errática o imprevisible en carriles contiguos también pueden activar estas advertencias. Su automóvil utiliza mensajes en la zona de información del conductor para alertarle en estas situaciones. Si utiliza la vista de conducción, los mensajes pueden combinarse con animaciones.

**El contenido de este manual representa el estado del manual del usuario en el momento de su impresión y puede que no sea completamente válido en un futuro. Para obtener más información, consulte la primera página del aviso de descargo de responsabilidad completo.**

## Advertencias de colisión trasera

Si su automóvil identifica una situación con un elevado riesgo de colisión trasera, puede activar destellos en sus luces traseras para alertar a los conductores que hay detrás. Las advertencias de colisión trasera aparecen automáticamente si ralentiza de repente<sup>[1]</sup>, por ejemplo en un frenado muy brusco. También pueden activarse advertencias si su automóvil detecta un vehículo que se aproxima deprisa desde detrás. En este caso no hace falta que ralentice para que aparezca una advertencia. Pueden aparecer durante la conducción y con el automóvil parado, pero solo si se detecta un riesgo importante de colisión.

Si su automóvil detecta un riesgo de colisión trasera, se lo indicará en la zona de información del conductor si tiene activada la vista de conducción.

Puede activar y desactivar las advertencias de colisión trasera en los ajustes.

### Nota

#### Respuesta en caso de colisión

Si una colisión es inevitable, el automóvil puede responder de otras formas para proteger a los ocupantes y reducir el peligro para el resto del tráfico. Encontrará más información sobre estas prestaciones en el apartado sobre seguridad de este manual.

<sup>[1]</sup> El nivel de desaceleración debe superar un determinado límite.

## 10.3.1.1. Ajuste de la sensibilidad de las advertencias de colisión delantera

Puede ajustar la sensibilidad de las advertencias de colisión delantera en los ajustes, para activar alertas precoces o tardías.

### Importante

#### Modificación de ajustes de apoyo a la conducción

Recuerde que la modificación de los ajustes del automóvil influye en su comportamiento. Este punto es especialmente importante en el caso de prestaciones que determinan el nivel de asistencia que puede ofrecer el automóvil.

1. Pulse el símbolo del automóvil  en la barra inferior y vaya a **Ajustes**.
2. Vaya a **Conducción** → **Asistencia de seguridad** → **Alerta de colisión frontal**.
3. Ajuste el formato de presentación de las advertencias de colisión precoces o tardías.

## 10.3.1.2. Activación y desactivación de advertencias de colisión trasera

Las advertencias de colisión trasera pueden activarse o desactivarse en los ajustes.

### **Importante**

#### Modificación de ajustes de apoyo a la conducción

Recuerde que la modificación de los ajustes del automóvil influye en su comportamiento. Este punto es especialmente importante en el caso de prestaciones que determinan el nivel de asistencia que puede ofrecer el automóvil.

1. Pulse el símbolo del automóvil  en la barra inferior y vaya a **Ajustes**.
2. Vaya a **Conducción** → **Asistencia de seguridad** → **Alerta de colisión posterior**.
3. Active o desactive las advertencias de colisión trasera.

## 10.3.2. Intervenciones y advertencias al dar marcha atrás

Su automóvil incorpora prestaciones avanzadas que pueden intervenir y ayudar a prevenir colisiones al dar marcha atrás a baja velocidad, por ejemplo al aparcar.

### Tipos de detección

El automóvil tiene varias formas de identificar objetos situados en su trayectoria de marcha atrás o que se aproximan al automóvil. Si detecta un objeto, el automóvil puede emitir alertas o intervenir frenando.

#### **Sensores de aparcamiento ultrasónicos**

Estos sensores pueden identificar de forma inmediata determinados objetos detrás del automóvil al dar marcha atrás a baja velocidad.

#### **Radar orientado hacia atrás**

Los radares posteriores del automóvil pueden detectar tráfico que se aproxima desde los lados a su trayectoria de marcha atrás.

#### **Cámara**

Determinadas prestaciones pueden usar la detección por cámara para identificar obstáculos al dar marcha atrás.

### **Importante**

Estos tipos de detección tienen sus limitaciones y no pueden detectar todos los obstáculos en cualquier situación. Lea los apartados específicos del manual sobre sus condiciones de funcionamiento y limitaciones.

Al dar marcha atrás, en la vista de aparcamiento pueden presentarse datos de los sistemas de detección.

### Funciones de alerta e intervención

El contenido de este manual representa el estado del manual del usuario en el momento de su impresión y puede que no sea completamente válido en un futuro. Para obtener más información, consulte la primera página del aviso de descargo de responsabilidad completo.



Las siguientes prestaciones están diseñadas para responder cuando el automóvil identifica un riesgo de colisión al dar marcha atrás.

**Alerta sobre tráfico en sentido perpendicular detrás del automóvil<sup>[1]</sup>**

Su automóvil puede proporcionar alertas visuales si detecta tráfico a punto de situarse en medio de su trayectoria de marcha atrás.

**Frenado automático al dar marcha atrás<sup>[2]</sup>**

El automóvil puede frenar automáticamente si se detecta un obstáculo justo detrás del automóvil al dar marcha atrás a baja velocidad.

### Consejo

#### Desactivación temporal

Estas prestaciones pueden desactivarse temporalmente si sus intervenciones son excesivamente frecuentes o provocan distracciones. Por ejemplo, al dar marcha atrás en hierba alta o maniobrar en espacios reducidos pueden producirse intervenciones no deseadas de los frenos.

### Importante

#### Uso responsable

Las advertencias e intervenciones al dar marcha atrás complementan unas prácticas seguras al volante. No reducen ni sustituyen la necesidad de que el conductor preste atención a la carretera y conduzca con seguridad.

#### Preste atención a su entorno

El conductor debe prestar siempre atención al entorno del automóvil y asegurarse de que las maniobras pueden realizarse de forma segura.

<sup>[1]</sup> Rear Cross Traffic Alert (RCTA)

El contenido de este manual representa el estado del manual del usuario en el momento de su impresión y puede que no sea completamente válido en un futuro. Para obtener más información, consulte la primera página del aviso de descargo de responsabilidad completo.

## 10.3.2.1. Alerta sobre tráfico en sentido perpendicular detrás del automóvil

Al dar marcha atrás a baja velocidad, puede activarse una alerta si se detecta tráfico en sentido perpendicular detrás del automóvil. Esta función se denomina Rear Cross Traffic Alert. [1]

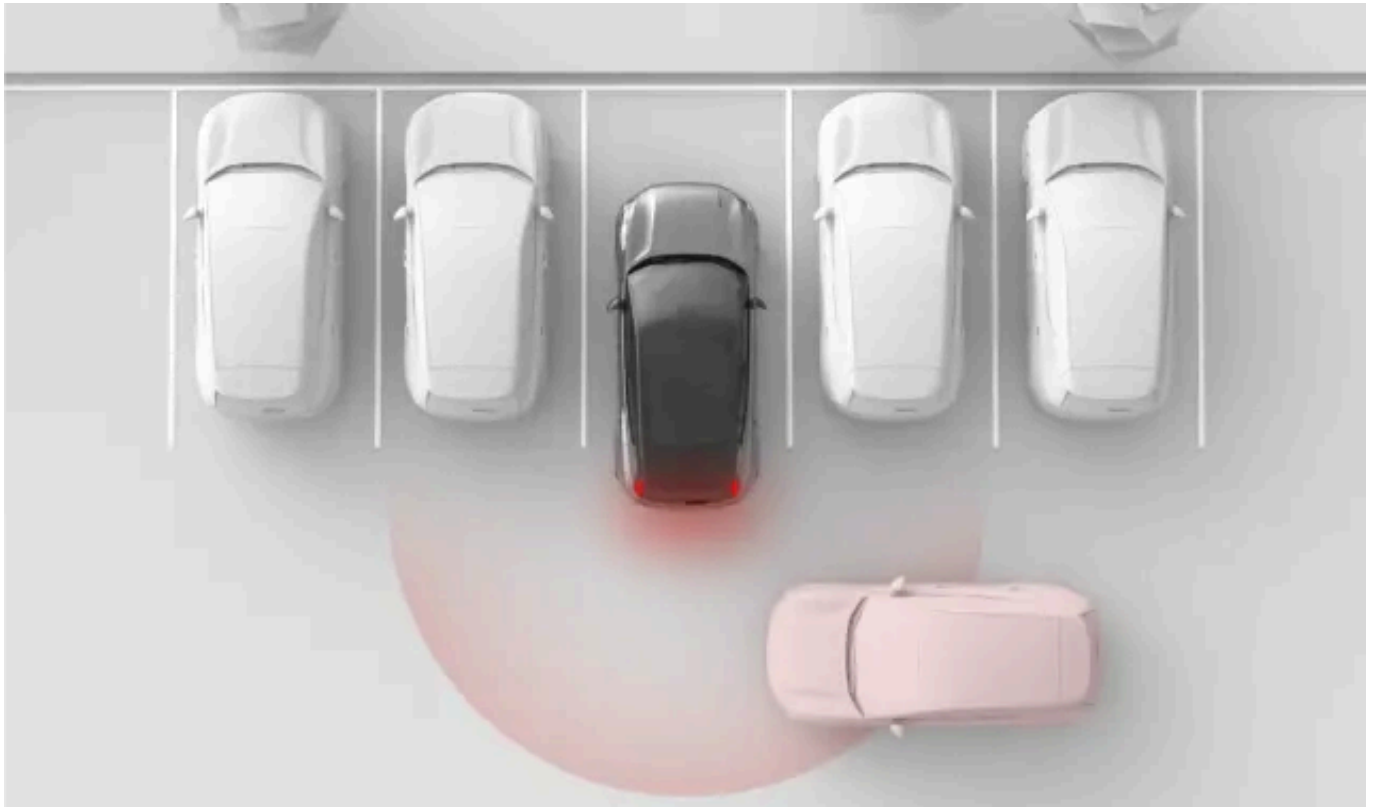

Las alertas sobre tráfico en sentido perpendicular detrás del automóvil solo se activan con la marcha atrás o punto muerto. Gracias a los radares traseros, esta función puede detectar tráfico que se aproxima desde los laterales y mostrar una alerta en la vista de estacionamiento. La alerta visual también puede ir acompañada de un sonido.

Estas alertas están pensadas sobre todo para vehículos grandes en movimiento, como automóviles. En función de las condiciones, el automóvil puede avisarle también de la presencia de objetos más pequeños en movimiento.

### ! Importante

#### Responsabilidad al volante

Las alertas sobre tráfico detrás del automóvil están pensadas para reforzar unas prácticas seguras al volante. No reducen ni sustituyen la necesidad de que el conductor preste atención a la carretera y conduzca con seguridad.

**i** Nota

### Frenado automático al detectar tráfico en sentido perpendicular detrás del automóvil

Si la función Rear Auto Brake está activada, es posible que el automóvil frene para impedir o minimizar una colisión inminente con el vehículo que tiene detrás.

## Zonas de detección

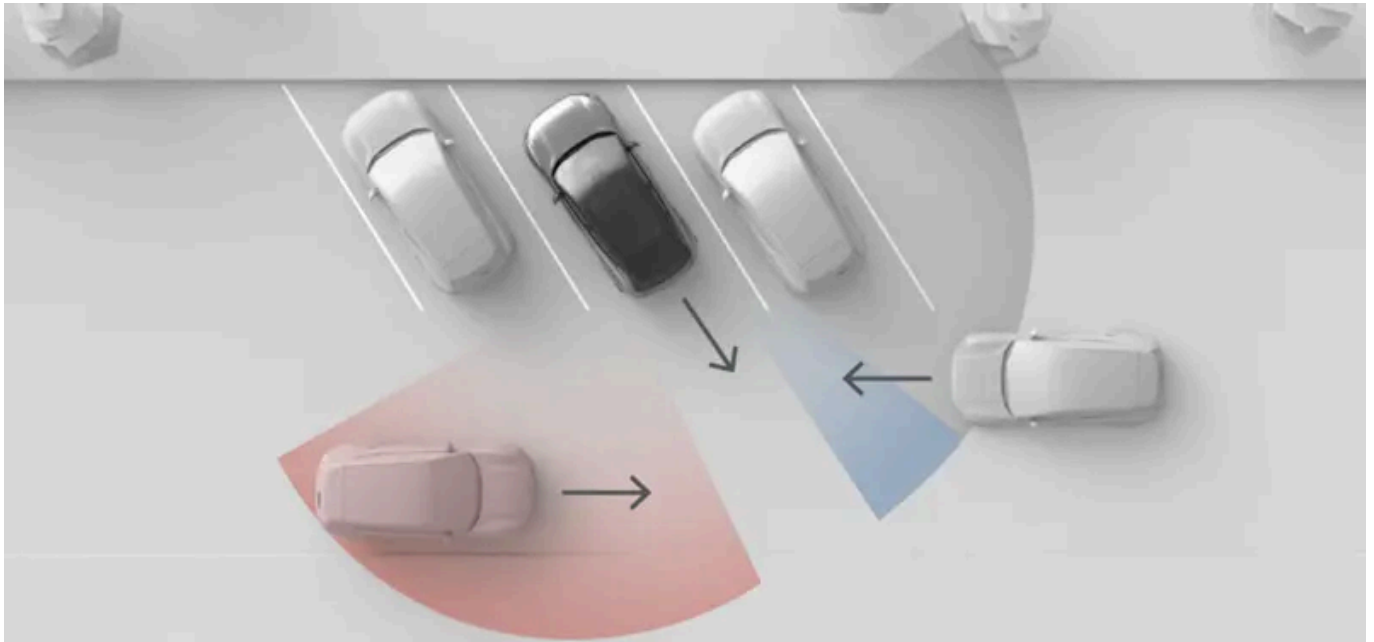

La situación mostrada en esta imagen ilustra cómo pueden limitar la vista del radar los objetos que hay alrededor, como los automóviles aparcados. En una situación sin obstáculos, las zonas de detección efectivas son idénticas a ambos lados.

**i** Nota

### Salida en marcha atrás de una plaza de estacionamiento

Con el automóvil estacionado, las vistas de los radares de esquina traseros pueden estar tapadas por los laterales, lo que afecta la detección del tráfico en sentido perpendicular. Puede ocurrir si el automóvil está aparcado y sus esquinas traseras están más retrasadas que las de los automóviles u otros objetos que tiene a los lados. Este efecto se observa especialmente en plazas de aparcamiento en ángulo. Sin embargo, al salir en marcha atrás de una plaza de estacionamiento, las vistas de los radares se amplían gradualmente, lo que permite la detección. Para minimizar el riesgo de una detección tardía o inexistente al salir en marcha atrás de una plaza de estacionamiento, debe retroceder despacio.

## Condiciones y limitaciones

- Las alertas se activan solo al dar marcha atrás a velocidades por debajo de los 15 km/h (9 mph).
- Si el automóvil activa los radares traseros, esta función se desactiva automáticamente. Esto ocurre si hay un remolque conectado. Los accesorios montados en el enganche para remolque que no estén conectados eléctricamente al automóvil no inhabilitan los radares traseros, pero pueden obstruirlos.
- La detección de tráfico en sentido perpendicular detrás del automóvil se realiza mediante los radares posteriores. Es importante que lea la sección sobre las limitaciones de la detección mediante radar.

El contenido de este manual representa el estado del manual del usuario en el momento de su impresión y puede que no sea completamente válido en un futuro. Para obtener más información, consulte la primera página del aviso de descarga de responsabilidad completo.

## 10.3.2.1.1. Desactivación de la función Cross Traffic Alert trasera

Las alertas de tráfico cruzado trasero pueden desactivarse de forma temporal en los ajustes.

### **Importante**

Al desactivar la función Cross Traffic Alert trasera también impedirá que su automóvil intervenga en el frenado si detecta un vehículo que se aproxima a su trayectoria de marcha atrás.

### Modificación de ajustes de apoyo a la conducción

Recuerde que la modificación de los ajustes del automóvil influye en su comportamiento. Este punto es especialmente importante en el caso de prestaciones que determinan el nivel de asistencia que puede ofrecer el automóvil.

1. En la vista de estacionamiento, pulse el botón RCTA.



RCTA

- > Las alertas sobre el tráfico en sentido perpendicular detrás de su automóvil están temporalmente desactivadas.

### **Nota**

La desactivación de las alertas de tráfico cruzado trasero es únicamente temporal y para su ciclo de conducción actual. La próxima vez que arranque con su automóvil, la función estará activada automáticamente.

## 10.3.2.2. Desactivación del frenado automático en marcha atrás

El frenado automático trasero puede desactivarse de forma temporal en la vista de estacionamiento.

Si desactiva el frenado automático trasero su automóvil no frenará en caso de detectar obstáculos justo detrás. Sin embargo, si las alertas de tráfico cruzado trasero están activadas, puede intervenir frenando si detecta tráfico que se aproxima a su trayectoria de marcha atrás.

**!** **Importante**

### Modificación de ajustes de apoyo a la conducción

Recuerde que la modificación de los ajustes del automóvil influye en su comportamiento. Este punto es especialmente importante en el caso de prestaciones que determinan el nivel de asistencia que puede ofrecer el automóvil.

1. En la vista de estacionamiento, pulse el botón RAB.



RAB

- > El frenado automático trasero está desactivado temporalmente.

---

## 10.3.3. Asistencia para el mantenimiento en el carril

La asistencia para el mantenimiento en el carril evita las salidas accidentales de carril a alta velocidad a través de advertencias e intervenciones en el volante.



Con la asistencia para el mantenimiento en el carril activada, el automóvil puede alertarle si está a punto de desviarse de su carril. También puede realizar intervenciones en la dirección. La asistencia para el mantenimiento en el carril utiliza la cámara orientada hacia delante del automóvil para identificar las líneas de la carretera y su posición en el carril.

### **Advertencia**

Las alertas e intervenciones de la asistencia para el mantenimiento en el carril están pensadas como complementos de unas prácticas seguras al volante. No reducen ni sustituyen la necesidad de que el conductor preste atención a la carretera y conduzca con seguridad. Conduzca con la misma precaución que emplearía en un automóvil sin la capacidad de intervenir.

## Principales condiciones para el uso de la asistencia para el mantenimiento en el carril

Para que la asistencia para el mantenimiento en el carril funcione deben cumplirse varias condiciones. Las siguientes son las más importantes:

- Su velocidad debe situarse entre 65 y 180 km/h (40-110 mph).
- Las líneas de la carretera deben ser claramente visibles para la cámara del automóvil.
- El carril debe tener una anchura suficiente. Un carril demasiado estrecho no ofrece suficiente espacio entre el automóvil y las líneas de la carretera.
- Debe mantener las manos sobre el volante y conducir activamente el automóvil.

### **Importante**

#### Conducción activa

Nunca suelte el volante mientras conduce. No haga caso omiso si el automóvil le pide que conduzca de forma activa y preste atención a la carretera.

## Tipos de intervención de la asistencia para el mantenimiento en el carril

Si está a punto de rebasar las líneas de su carril, su automóvil puede intervenir de alguna de las formas siguientes o de las dos formas a la vez:

**Intervención en la dirección** El automóvil intenta volver al carril.

**Advertencia de salida de carril** El automóvil le advierte a través de vibraciones en el volante.

Puede habilitar o deshabilitar tanto las intervenciones en la dirección como las advertencias de salida de carril en los ajustes.

### **Nota**

#### Indicación de un giro o un cambio de carril

Siempre que utilice los intermitentes al cambiar de carril, el automóvil lo interpreta como una maniobra intencionada.

#### Intervenciones de seguridad siempre activas

Algunas situaciones pueden provocar una intervención en la dirección para evitar una salida peligrosa del carril, aunque la asistencia para el mantenimiento en el carril esté desactivada en los ajustes.

## Símbolos mostrados y comunicación

El contenido de este manual representa el estado del manual del usuario en el momento de su impresión y puede que no sea completamente válido en un futuro. Para obtener más información, consulte la primera página del aviso de descargo de responsabilidad completo.

Las advertencias y las intervenciones de la asistencia para el mantenimiento en el carril se presentan en la zona de información del conductor.

Si en la zona de información del conductor está activa la vista de conducción, las advertencias e intervenciones se presentan en forma de líneas de la carretera animadas.

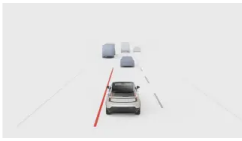

Las intervenciones de la asistencia para el mantenimiento en el carril se indican a través de una línea sólida de color rojo.



Las advertencias se indican con una línea sólida de color ámbar.

Al utilizar la vista tranquila, se utilizan símbolos.



Este símbolo aparece si está a punto de cruzar las marcas viales de su carril por el lado izquierdo.



Este símbolo aparece si está a punto de cruzar las marcas viales de su carril por el lado derecho.

#### Asistencia para el mantenimiento en el carril inactiva



Este símbolo indica que la asistencia para el mantenimiento en el carril está desactivada en los ajustes.



Este símbolo aparece en caso de fallo en la asistencia para el mantenimiento en el carril. Por tanto, la asistencia para el mantenimiento en el carril y las intervenciones de seguridad para evitar salidas de carril se desactivan a causa de un fallo del sistema.

## Condiciones y limitaciones

Para un correcto funcionamiento de la asistencia para el mantenimiento en el carril, las líneas de la carretera deben ser visibles. El automóvil las identifica utilizando una cámara orientada hacia delante. Para este tipo de detección, la vista de la cámara debe estar libre de obstrucciones y deben reunirse las condiciones necesarias para la detección visual. Consulte el apartado específico de este manual sobre las condiciones y limitaciones de las cámaras de su automóvil para entender cómo pueden verse afectadas las funciones que utilizan la detección por cámara.

El aspecto, las condiciones y el diseño de las líneas de la carretera pueden influir en su detección de las siguientes formas:

- Las separaciones e incorporaciones de carriles pueden provocar una mala identificación del carril de forma temporal.
- El automóvil tal vez no reconozca unas líneas de la carretera con un diseño no estandarizado o poco habitual. Por ejemplo, en caso de obras o desvíos del tráfico tal vez coexistan diferentes tipos de líneas en la carretera.
- El automóvil tal vez tenga problemas para detectar marcas de la carretera deterioradas, por ejemplo si están gastadas, alteradas o descoloradas.
- Otros bordes o líneas tal vez se identifiquen erróneamente como marcas de la carretera, por ejemplo bordillos, bordes de delimitación de zonas en obras, barreras o sombras muy contrastadas.

**El contenido de este manual representa el estado del manual del usuario en el momento de su impresión y puede que no sea completamente válido en un futuro. Para obtener más información, consulte la primera página del aviso de descargo de responsabilidad completo.**

- Las líneas de la carretera deben estar correctamente iluminadas para una correcta detección. En condiciones de poca luz, tienen que estar iluminadas por el automóvil o por el alumbrado público.

### 10.3.3.1. Desactivación de la asistencia para el mantenimiento en el carril

Puede activar o desactivar de forma temporal la asistencia para el mantenimiento en el carril en los ajustes.

Con la asistencia para el mantenimiento en el carril activada, el automóvil puede alertarle o intervenir si está a punto de desviarse de su carril.

Puede desactivar temporalmente la asistencia para el mantenimiento en el carril si interfiere excesivamente con la conducción. Puede resultar útil si las líneas de la carretera están parcialmente tapadas o gastadas, ya que podría dar lugar a advertencias innecesarias.

#### **Importante**

##### Modificación de ajustes de apoyo a la conducción

Recuerde que la modificación de los ajustes del automóvil influye en su comportamiento. Este punto es especialmente importante en el caso de prestaciones que determinan el nivel de asistencia que puede ofrecer el automóvil.

1. Pulse el símbolo del automóvil  en la barra inferior y vaya a **Ajustes**.
2. Vaya a **Conducción** → **Asistencia de seguridad** → **Sistema de permanencia en el carril**.
3. Active o desactive la asistencia para el mantenimiento en el carril.

#### **Nota**

##### Desactivada

Aparece un símbolo en la zona de información del conductor cuando se desactiva la asistencia para el mantenimiento en el carril.



#### **Consejo**

Si quiere desactivar las alertas sobre salidas accidentales de carril, puede hacerlo en los ajustes también.

---

## 10.3.3.2. Desactivación de las advertencias de salida de carril

Puede desactivar las advertencias de salida de carril en los ajustes.

Cuando las advertencias de salida de carril están activadas, el automóvil puede alertarle con vibraciones en el volante si está a punto de desviarse de su carril.

Puede desactivar temporalmente las advertencias de salida de carril si interfieren demasiado con la conducción. Puede resultar útil si las líneas de la carretera están parcialmente tapadas o gastadas, ya que podría dar lugar a advertencias innecesarias.

### **Importante**

#### Modificación de ajustes de apoyo a la conducción

Recuerde que la modificación de los ajustes del automóvil influye en su comportamiento. Este punto es especialmente importante en el caso de prestaciones que determinan el nivel de asistencia que puede ofrecer el automóvil.

1. Pulse el símbolo del automóvil  en la barra inferior y vaya a **Ajustes**.
2. Vaya a **Conducción** → **Asistencia de seguridad** → **Advertencia de salida de carril**.
3. Desactivación de las advertencias de salida de carril,

---

## 10.3.4. Blind Spot Information

La función Blind Spot Information le ayuda a identificar los vehículos que se aproximan o están en sus ángulos muertos. Aparece una luz en el retrovisor exterior cuando se detecta un vehículo.

Las alertas de ángulo muerto pueden ayudarle a detectar vehículos en los laterales de su automóvil, lo que puede ayudarle a evitar realizar cambios de carril peligrosos. Las alertas se presentan normalmente a través de indicadores luminosos en el retrovisor exterior del lado de la detección. Utilizan los radares traseros de su automóvil para la detección de vehículos en los carriles contiguos.

Estas son algunas de las situaciones en las que aparecen alertas de ángulo muerto:

- Cuando otro vehículo le está adelantando.
  - En algunos casos, pueden aparecer antes de que dicho vehículo llegue a su ángulo muerto. Puede ocurrir, por ejemplo, si se aproxima rápidamente desde detrás en un carril contiguo.
- Cuando está adelantando a otro vehículo.

Independientemente de la situación, la alerta sigue activa mientras se detecte el otro vehículo en su lateral.

**El contenido de este manual representa el estado del manual del usuario en el momento de su impresión y puede que no sea completamente válido en un futuro. Para obtener más información, consulte la primera página del aviso de descargo de responsabilidad completo.**

**i Consejo**

### Alertas de ángulos muertos y alertas de apertura de puertas

Las alertas de apertura de puertas se indican del mismo modo que las alertas de ángulo muerto. Estas dos funciones también utilizan los mismos radares traseros para la detección del tráfico. Sin embargo, las funciones pueden activarse o desactivarse de forma independiente.

## Alertas en los retrovisores exteriores

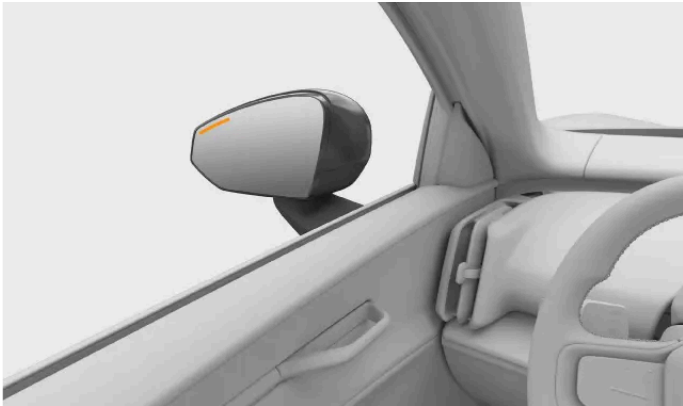

Cuando se detecta un vehículo en su ángulo muerto o aproximándose, aparece un indicador luminoso en el retrovisor exterior.

## Áreas de detección

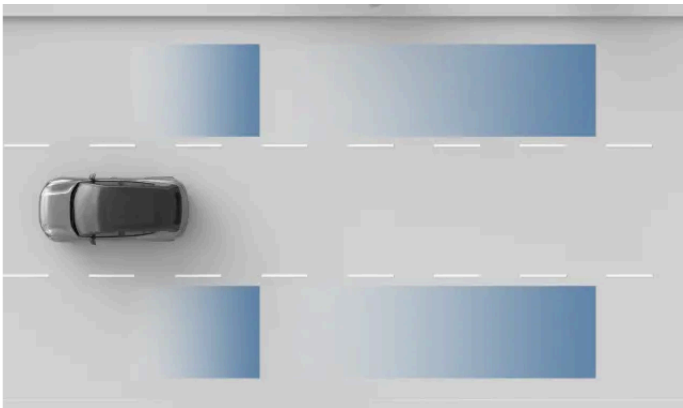

Áreas de detección del radar.

**! Importante**

Las áreas de detección tal vez no cubran íntegramente sus ángulos muertos. Ajuste su postura al volante para tener una buena visibilidad del tráfico a su alrededor.

## Condiciones y limitaciones

- La función Blind Spot Information está activa a partir de 15 km/h (10 mph). No está disponible al dar marcha atrás.

El contenido de este manual representa el estado del manual del usuario en el momento de su impresión y puede que no sea completamente válido en un futuro. Para obtener más información, consulte la primera página del aviso de descargo de responsabilidad completo.

- Al adelantar a otros vehículos, la diferencia de velocidad entre su automóvil y los otros vehículos debe ser inferior a 15 km/h (9 mph) para que aparezcan las alertas.
- Blind Spot Information utiliza los radares traseros para la detección. Es importante que lea la sección de este manual sobre las limitaciones de la detección mediante radar.
- Si algún elemento impide el funcionamiento de los radares posteriores, como un remolque acoplado o un portabicis, las alertas sobre vehículos en ángulos muertos se desactivan automáticamente.

 **Importante**

### Responsabilidad al volante

Las alertas sobre vehículos en ángulos muertos están pensadas como un complemento a unas prácticas seguras al volante. No reducen ni sustituyen la necesidad de que el conductor preste atención a la carretera y conduzca con seguridad.

La ausencia de indicación sobre ángulos muertos no equivale a una confirmación de que el cambio de carril puede realizarse de forma segura. Se trata únicamente de una información más para ayudar al conductor a determinar si es seguro continuar.

## 10.3.4.1. Activación de las alertas de ángulo muerto

Puede activar o desactivar las alertas de ángulo muerto en los ajustes.

Cuando están activadas las alertas de ángulo muerto, el automóvil le avisa cuando hay vehículos en sus ángulos muertos o cerca.

 **Importante**

### Modificación de ajustes de apoyo a la conducción

Recuerde que la modificación de los ajustes del automóvil influye en su comportamiento. Este punto es especialmente importante en el caso de prestaciones que determinan el nivel de asistencia que puede ofrecer el automóvil.

1. Pulse el símbolo del automóvil  en la barra inferior y vaya a **Ajustes**.
2. Vaya a **Conducción** → **Asistencia de seguridad** → **Información sobre punto ciego**.
3. Active o desactive las alertas de ángulo muerto.

## 10.3.5. Alertas de apertura de puertas

El contenido de este manual representa el estado del manual del usuario en el momento de su impresión y puede que no sea completamente válido en un futuro. Para obtener más información, consulte la primera página del aviso de descargo de responsabilidad completo.

Las alertas de apertura de puertas aportan más seguridad al salir del automóvil. Pueden alertarle si se aproxima un vehículo desde detrás para evitar que al abrir la puerta se sitúe en su trayectoria.

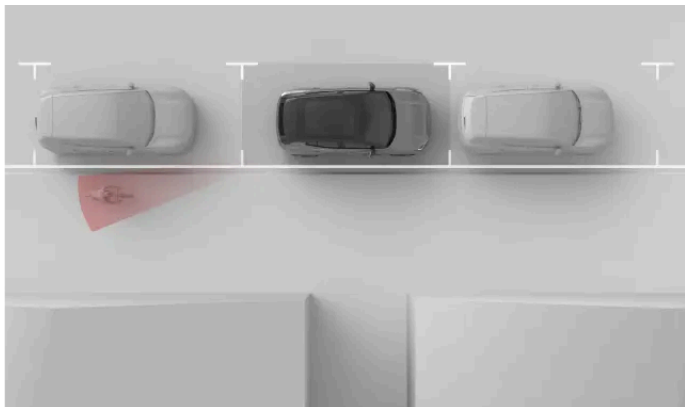

Las alertas de apertura de puertas están diseñadas para alertarle de la presencia de tráfico lateral, para evitar abrir una puerta en su trayectoria. Estas alertas pueden activarse con el automóvil parado o en movimiento muy lento<sup>[1]</sup>.

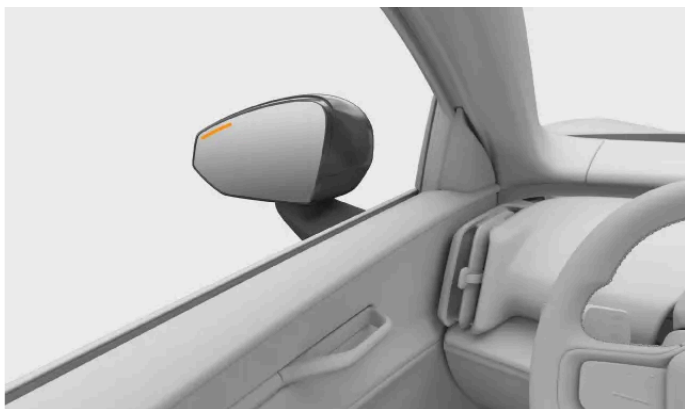

Cuando el automóvil detecta tráfico que se aproxima a los laterales del automóvil, aparece una luz en el retrovisor exterior, junto con una notificación en la pantalla. Si empieza a abrir la puerta en el lado en el que se ha detectado tráfico, la alerta se intensifica. Puede sonar una alerta acústica junto con las alertas visuales, en función de la urgencia de la advertencia.

Las alertas de apertura de puertas pueden activarse o desactivarse en los ajustes.

#### Consejo

##### Alertas de apertura de puertas y Blind Spot Information

Las alertas de apertura de puertas se presentan de forma similar a las alertas de vehículos en el ángulo muerto. Estas dos funciones también utilizan los mismos radares traseros para la detección del tráfico. Sin embargo, las funciones se activan o desactivan de forma independiente, ya que se utilizan en situaciones diferentes.

## Limitaciones

El automóvil utiliza su sistema de radar posterior para detectar el tráfico que se aproxima. Consulte la información sobre el radar y las condiciones y limitaciones de la detección en el apartado específico de este manual.

 **Importante**

Las alertas de apertura de puertas están pensadas como complemento de unas prácticas seguras. El conductor y los pasajeros son los únicos responsables de determinar si las puertas del automóvil pueden abrirse con seguridad.

<sup>[1]</sup> Por debajo de 3,6 km/h (2,2 mph)

---

## 10.3.5.1. Activación de alertas de apertura de puertas

Las alertas de apertura de puertas pueden alertarle si se aproxima un vehículo desde detrás para evitar que al abrir la puerta se sitúe en su trayectoria. Puede activar o desactivar estas alertas en los ajustes.

1. Pulse el símbolo del automóvil  en la barra inferior y vaya a **Ajustes**.
2. Vaya a **Conducción** → **Asistencia de seguridad** → **Alerta de apertura de puerta**.
3. Active o desactive las alertas de apertura de puertas.

---

## 10.3.6. Driver Alert

El automóvil analiza de forma constante su comportamiento al volante y puede alertarle si observa una falta de concentración. Las pérdidas de concentración pueden tener su origen en distracciones o en el cansancio.

El automóvil analiza su comportamiento al volante y puede detectar indicios de cansancio. Si el automóvil detecta señales de reducción de la atención del conductor, se lo notificará en el área de información al conductor y con un sonido.



El automóvil utiliza sensores que detectan su rostro y los movimientos de sus ojos para analizar su concentración al volante. Esto permite al automóvil determinar dónde está su atención y detectar señales de cansancio.

Las notificaciones de Driver Alert pueden desactivarse en los ajustes. De este modo no se desactivan los sistemas que controlan su conducción, ya que se utilizan en otras funciones.

 **Advertencia**

### La importancia del descanso del conductor

Debe tomarse en serio las notificaciones sobre indicios de cansancio, ya que un conductor cansado a menudo no es consciente de su estado. Si nota cansancio o recibe una alerta relacionada del automóvil, deténgase lo antes posible en un lugar adecuado para tomarse un descanso. Planifique siempre unas pausas de forma regular y procure empezar sus viajes descansado.

Los efectos del cansancio al volante son similares a los del alcohol.

 **Importante**

### Responsabilidad al volante

Las alertas sobre problemas de concentración al volante están pensadas como complemento a una conducción segura. El conductor es plenamente responsable de mantenerse alerta y concentrado durante la conducción.

## Condiciones y limitaciones

Para el control de la atención, no puede haber obstrucciones que tapen la cara del conductor.

- Unos objetos incorrectamente guardados pueden tapar la cara del conductor, así como el polvo y la suciedad en el sensor. Mantenga la zona de conducción limpia y despejada.
- Determinadas prendas de ropa o complementos pueden tapar partes de la cara del conductor que deben ser visibles para el control de la atención, como los ojos.

 **Nota**

Si algo bloquea la visión del rostro del conductor, recibirá una notificación a través del área de información del conductor. La notificación solo aparece una vez en cada ciclo de conducción.

## 10.3.6.1. Desactivación de alertas al conductor

Desde los ajustes puede activar o desactivar las notificaciones de Driver Alert.

La desactivación de las notificaciones de Driver Alert es temporal, ya que vuelven a activarse automáticamente en cada ciclo de conducción.

 **Advertencia**

### La importancia del descanso del conductor

Debe tomarse en serio las notificaciones sobre indicios de cansancio, ya que un conductor cansado a menudo no es consciente de su estado. Si nota cansancio o recibe una alerta relacionada del automóvil, deténgase lo antes posible en un lugar adecuado para tomarse un descanso. Planifique siempre unas pausas de forma regular y procure empezar sus viajes descansado.

Los efectos del cansancio al volante son similares a los del alcohol.

 **Nota**

### Responsabilidad al volante

Las alertas sobre problemas de concentración al volante están pensadas como complemento a una conducción segura. No eximen al conductor de su responsabilidad de evaluar constantemente si está demasiado cansado o desconcentrado para conducir con seguridad.

1. Pulse el símbolo del automóvil  en la barra inferior y vaya a **Ajustes**.
2. Vaya a **Conducción** → **Asistencia de seguridad** → **Driver Alert**.
3. Active o desactive las notificaciones de Driver Alert.

---

## 10.4. Asistencia a la conducción

Las funciones de asistencia a la conducción utilizan la capacidad del automóvil de controlar su entorno para ofrecer una conducción más segura y sencilla.

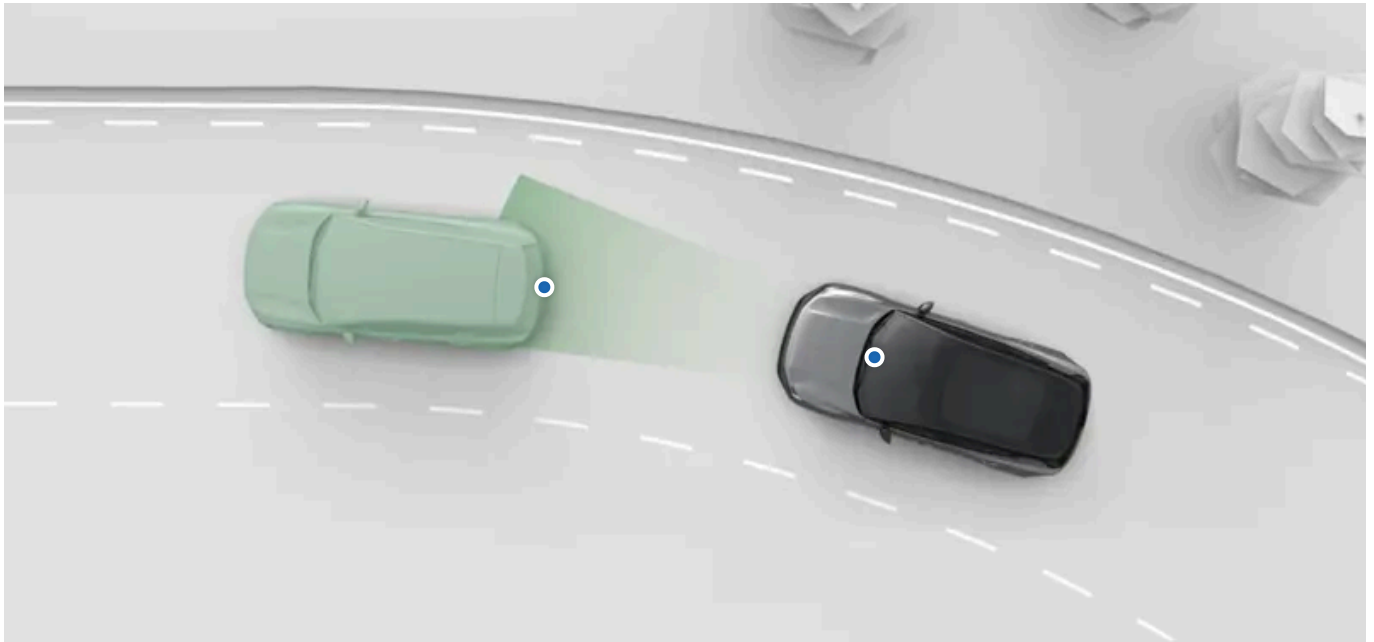

Hay diferentes tipos y niveles de asistencia. Pueden ayudarle activamente en diferentes acciones de conducción y ofrecerle información para facilitar la toma de decisiones.

Puede activar, desactivar o personalizar muchas de las funciones de asistencia a la conducción de su automóvil desde los ajustes.

<b>Pilot Assist</b>	Esta función puede ayudarle en diferentes acciones, como el control de la dirección, la gestión de la velocidad o los cambios de carril. Pilot Assist puede personalizarse en los ajustes.
<b>Limitador de velocidad</b>	El limitador de velocidad puede ayudarle a evitar excesos de velocidad no intencionados. Cuando está activo, se limita la respuesta de aceleración del automóvil después de rebasar el límite de velocidad definido.

### Consejo

#### Intervenciones y advertencias de seguridad

Muchas de las funciones de apoyo a la conducción están pensadas para reforzar la comodidad y la seguridad. Las funciones pensadas sobre todo para ofrecer intervenciones y advertencias de seguridad se describen en un apartado específico de este manual.

#### Asistencia al aparcamiento

En este manual hay un apartado específico dedicado a la asistencia al aparcamiento.

 **Importante**

### Conocimientos necesarios y responsabilidad del conductor

Las funciones de asistencia a la conducción están pensadas para ofrecer una conducción más segura y sencilla, pero no eximen al conductor de la responsabilidad de usar el automóvil de forma segura. Lea siempre toda la información sobre una función antes de usarla. Es imprescindible leer el apartado sobre la responsabilidad del conductor para conocer las posibilidades y limitaciones de las funciones de asistencia al aparcamiento de su automóvil.

Si algo no le queda claro o tiene alguna duda, póngase en contacto con su concesionario Volvo.

### Capacidades de detección

La capacidad del automóvil de controlar su entorno se utiliza en las funciones de asistencia a la conducción. Para entender mejor las limitaciones de estas funciones, lea el apartado específico sobre la detección del tráfico y el entorno. Proporciona información sobre el funcionamiento de componentes clave, como cámaras y radares, y detalla sus capacidades y limitaciones.

---

## 10.4.1. Respuesta en caso de exceso de velocidad

Su automóvil puede ayudarle a evitar excesos de velocidad no intencionados.

**Limitador de velocidad** Cuando está activada, esta función reduce la respuesta del pedal del acelerador si supera el límite seleccionado.

 **Importante**

La información sobre velocidad y las advertencias son funciones que complementan una conducción segura. No reducen ni sustituyen la necesidad de que el conductor preste atención a la carretera y conduzca con seguridad. Es responsabilidad del conductor respetar y mantener una velocidad legal y segura.

---

### 10.4.1.1. Limitador de velocidad

El limitador de velocidad puede ayudarle a evitar excesos de velocidad no intencionados. Cuando está activo, se limita la respuesta de aceleración del automóvil después de rebasar el límite de velocidad definido.

Cuando está activo, el limitador de velocidad puede reducir gradualmente la respuesta del pedal del acelerador y aplicar un ligero frenado si supera el límite seleccionado. Estas dos respuestas le ayudarán a mantenerse por debajo de la velocidad máxima seleccionada. Siempre puede anular el limitador de velocidad pisando con más intensidad el pedal del acelerador.

Para usar el limitador de velocidad, tiene que activarse en los ajustes. Puede activarlo con la palanca derecha del volante durante la conducción.

Cuando el limitador de velocidad está activo, se indica debajo de la indicación de marcha en la zona de información del conductor. Puede ajustar el límite con los botones del volante.



#### ! Importante

##### Responsabilidad al volante

La función del limitador de velocidad está pensada como un complemento a unas prácticas seguras al volante. No reduce ni sustituye la necesidad de que el conductor preste atención a la carretera y conduzca con seguridad. Es responsabilidad del conductor respetar y mantener una velocidad legal y segura.

## 10.4.1.1. Activación del limitador de velocidad

Puede activar o desactivar el limitador de velocidad moviendo la palanca derecha del volante hacia abajo durante la conducción.

Durante la conducción, un símbolo gris del limitador de velocidad en la zona de información del conductor indica que la función está disponible pero no activada.

El limitador de velocidad tiene que estar activado en los ajustes para poder utilizarse.<sup>[1]</sup>

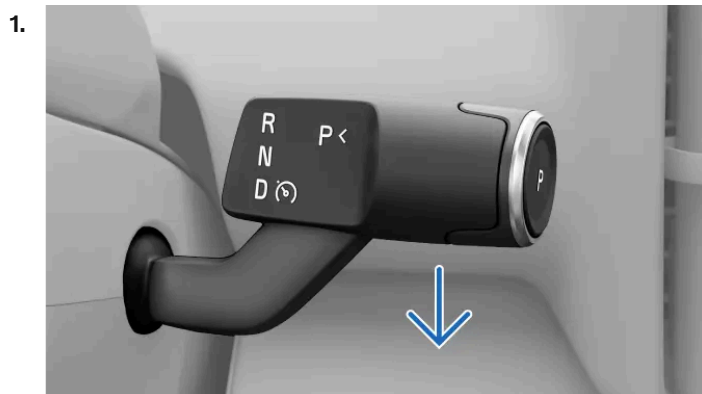

Cuando resulte necesario, mueva la palanca derecha del volante hacia abajo.

> La acción se confirma en la zona de información del conductor.



<sup>[1]</sup> La activación del limitador de velocidad o Pilot Assist desactiva automáticamente la otra función.

---

## 10.4.1.1.2. Desactivación del limitador de velocidad

Si desea dejar de conducir con el limitador de velocidad, puede desactivarlo manualmente.

El limitador de velocidad se activa y desactiva de la misma forma. Solo tiene que bajar la palanca derecha del volante.

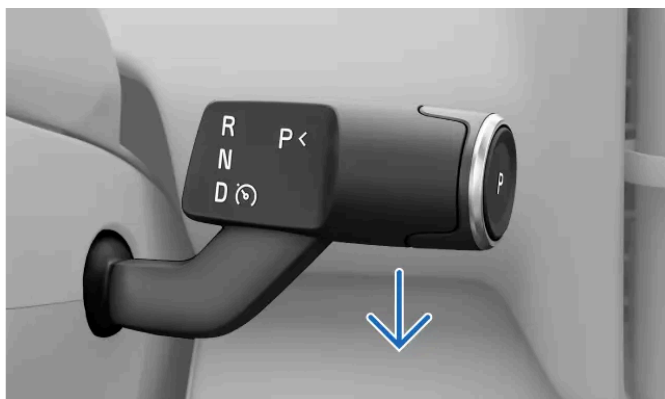

Baje la palanca derecha del volante hasta abajo.

> La desactivación se confirma en la zona de información d el conductor.

### 10.4.1.1.3. Ajuste del valor del limitador de velocidad



Puede ajustar el valor del limitador de velocidad utilizando los botones del volante.

Cuando el limitador de velocidad está activo puede ajustar el límite definido de forma manual.

Acciones de ajuste:

**Una pulsación** Ajuste del límite en 5 km/h o 5 mph<sup>[1]</sup>.

**Mantener pulsado** Ajuste de forma continua su límite definido en 1 km/h o 1 mph manteniendo pulsado el botón.

1. Ajuste el valor de velocidad definido con los botones  y  del volante.
- > El nuevo valor del limitador de velocidad aparece junto al velocímetro.

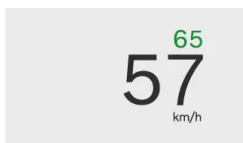

<sup>[1]</sup> El límite se ajusta automáticamente en incrementos de velocidad divisibles por cinco, como 25, 30 y 35.

---

### 10.4.1.1.4. Activación del limitador de velocidad desde los ajustes

Puede activar o desactivar el limitador de velocidad desde los ajustes. Cuando está activado, puede ayudarle a evitar un exceso de velocidad no intencionado.

1. Pulse el símbolo del automóvil  en la barra inferior y vaya a **Ajustes**.
2. Vaya a **Conducción** → **Ayuda a la conducción**.
3. Seleccione **Limitador de velocidad** como función de apoyo a la conducción predeterminada.

---

## 10.4.2. Pilot Assist

Pilot Assist combina diferentes funciones de asistencia para una conducción más segura, más práctica y menos exigente. Puede facilitar el control de la velocidad y de la dirección en un amplio abanico de situaciones.

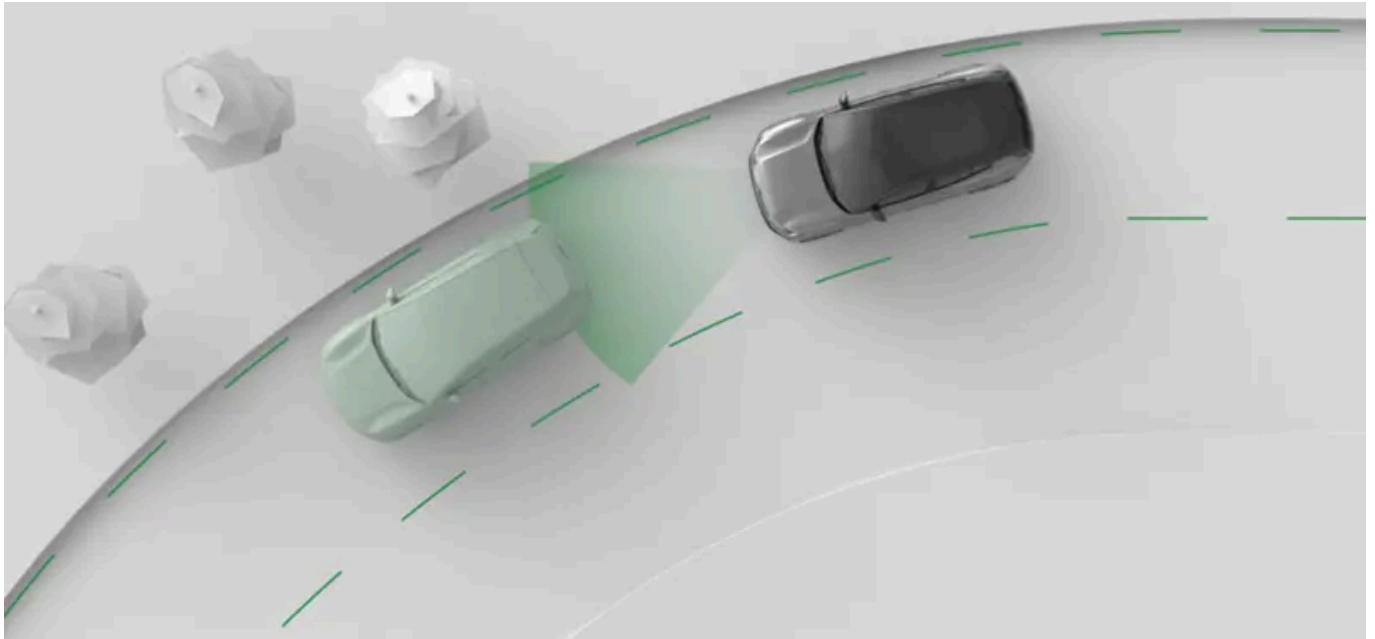

Pilot Assist puede facilitar la conducción de diferentes formas. Al utilizar Pilot Assist, debe seleccionar la velocidad objetivo. A continuación, el automóvil gestiona la aceleración y el frenado para cumplir con este objetivo y adaptarse al tráfico.

También puede asistir en el control de la dirección. Cuando está activada, la asistencia de dirección ayuda a mantener la posición en la carretera guiando los movimientos del volante.

#### ! Importante

##### Antes de usar Pilot Assist

- Dedique un tiempo a leer toda la información del manual sobre Pilot Assist antes de usar la función.
- Esta función de asistencia utiliza información de los sistemas de detección por cámara y radar. Debe entender sus capacidades y limitaciones para un uso seguro.

##### Control en manos del conductor

Al usar Pilot Assist, mantiene todo el control sobre el automóvil. Es su responsabilidad evaluar en todo momento el funcionamiento de Pilot Assist. Si considera que sus valoraciones son correctas, puede dejar que le asista en la conducción.

#### i Consejo

##### Personalización de Pilot Assist

Algunas de las funciones de Pilot Assist pueden personalizarse en los ajustes. De este modo podrá configurar el nivel de asistencia según sus preferencias.

## Control de la velocidad y la distancia respecto a los vehículos de delante

El contenido de este manual representa el estado del manual del usuario en el momento de su impresión y puede que no sea completamente válido en un futuro. Para obtener más información, consulte la primera página del aviso de descargo de responsabilidad completo.

Al activar Pilot Assist, aparece un valor de velocidad junto al velocímetro. Este valor representa la velocidad objetivo que Pilot Assist trata de mantener. Puede ajustar la velocidad definida con los botones del volante.

Si el automóvil detecta que por delante circula un vehículo más despacio que el suyo o que está demasiado cerca, Pilot Assist reducirá la marcha para mantener una distancia definida respecto al automóvil. Una vez que la carretera vuelva a estar despejada, su automóvil recupera la velocidad objetivo. Puede ajustar la distancia general respecto a los vehículos que tiene por delante en los ajustes de Pilot Assist.

## Asistencia de dirección

La disponibilidad de la asistencia de dirección depende de las condiciones del momento. Por ejemplo, si en un tramo de carretera las líneas de los carriles están desgastadas, el automóvil puede desactivar temporalmente la asistencia de dirección y pedirle que aumente el nivel de control. Cuando vuelvan a cumplirse las condiciones, la asistencia de dirección vuelve a activarse.

La asistencia de dirección puede activarse en los ajustes de Pilot Assist.

## Funciones y ajustes de Pilot Assist

Este manual incluye información sobre diferentes funciones y ajustes de Pilot Assist.

<b>Asistencia de dirección</b>	Al conducir con asistencia de dirección, su dirección se controla de forma activa. De este modo le ayuda a mantener la posición correcta en el carril.
<b>Asistencia para el cambio de carril</b>	Este sistema guía las maniobras de cambio de carril iniciadas por el conductor.
<b>Intervalo de separación con el vehículo situado delante</b>	Ajusta el intervalo de tiempo objetivo respecto al vehículo de delante.

## Estado y disponibilidad

Para usar Pilot Assist, tiene que activarse en los ajustes. En este caso, podrá activarse durante la conducción. La disponibilidad se indica en la zona de información del conductor y depende de las condiciones de conducción de cada momento. Siempre puede ver el nivel de asistencia ofrecido por Pilot Assist en la zona de información del conductor.



### Nota

#### Pausa

En algunas situaciones, Pilot Assist puede ponerse en pausa de forma temporal. Puede ocurrir si hace falta una decisión del conductor para reanudar la conducción con Pilot Assist, por ejemplo después de una parada. Si Pilot Assist está en pausa, normalmente en la pantalla aparece un mensaje con instrucciones sobre cómo reanudarlo.

## 10.4.2.1. Estado y comunicación de Pilot Assist

Conozca cómo se comunican los estados y las acciones de Pilot Assist en el automóvil.

La zona de información del conductor de la pantalla muestra el estado de Pilot Assist usando gráficos y símbolos. La información importante puede aparecer también como notificación.

En algunas situaciones, como una pérdida temporal de asistencia de dirección, pueden producirse vibraciones en el volante junto con notificaciones en la pantalla.

El estado principal aparece debajo del indicador de la marcha. Indica si Pilot Assist está activo o no.



Pilot Assist está desactivado pero disponible para activarse si se reúnen las condiciones.



Pilot Assist está activo pero no proporciona asistencia a la dirección.



Pilot Assist está activo y proporciona asistencia a la dirección.



Comunicación para la asistencia para el cambio de carril. El color y la dirección de las flechas varían en función de la situación.



La asistencia de dirección no está disponible temporalmente.

La velocidad objetivo aparece en verde junto al velocímetro.

## Comunicación en el modo de visualización envolvente

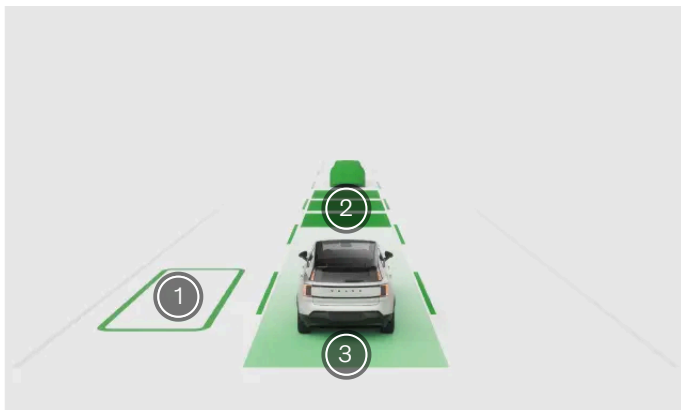

- 1 El cambio de carril asistido es posible
- 2 Pilot Assist está adaptando la velocidad a un vehículo que circula por delante
- 3 La asistencia de dirección está activa y proporciona asistencia

Cuando en la zona de información del conductor aparece el modo envolvente, el estado y las acciones de Pilot Assist se presentan a través de animaciones. Las animaciones pueden indicar el nivel de asistencia que ofrece Pilot Assist, en función de sus ajustes de Pilot Assist. Esta asistencia puede incluir el mantenimiento de la velocidad o la distancia, el ajuste de la velocidad a otros vehículos que circulan por delante, la asistencia para el cambio de carril y la asistencia a la dirección.

 **Importante**

## Uso del modo envolvente

El modo envolvente no representa a la perfección qué ocurre en la carretera a su alrededor, por lo que no debe confiar excesivamente en sus indicaciones durante la conducción.

## Comunicación en el modo de visualización tranquilo

Cuando en la zona de información del conductor de la pantalla aparece la vista tranquila, el estado de Pilot Assist se comunica a través de símbolos. Pueden indicar el nivel de asistencia que ofrece Pilot Assist, en función de sus ajustes de Pilot Assist.



Pilot Assist está desactivado pero disponible para activarse si se reúnen las condiciones.



Pilot Assist está activo pero no proporciona asistencia a la dirección.



Pilot Assist está activo y proporciona asistencia a la dirección.



Pilot Assist está adaptando la velocidad y la distancia a un automóvil que circula por delante.



Cambio de carril asistido disponible. La flecha indica la dirección del cambio de carril disponible.



Hay un cambio de carril en curso. La flecha indica la dirección del cambio de carril iniciado.



La asistencia para el cambio de carril no está disponible y se cancelan los cambios de carril en curso. Puede ocurrir si hay un fallo que afecte a sistemas críticos, como la asistencia de dirección. Preste atención a los mensajes que puedan aparecer.

## Notificaciones y mensajes

Al usar Pilot Assist, pueden aparecer notificaciones en la zona de información del conductor. Pueden incluir información importante sobre el estado de las funciones de Pilot Assist, así como instrucciones que debe seguir, como por ejemplo no soltar el volante.

### 10.4.2.2. Activación de Pilot Assist

Puede activar Pilot Assist moviendo la palanca derecha del volante hacia abajo durante la conducción. Es importante valorar si las condiciones de circulación actuales permiten un uso seguro de Pilot Assist.

Durante la conducción, un símbolo gris de Pilot Assist en la zona de información del conductor indica que la función está disponible pero no activada.



Pilot Assist solo puede activarse si está activado en los ajustes.<sup>[1]</sup>

### ! Importante

#### Antes de usar Pilot Assist

Dedique un tiempo a leer toda la información sobre Pilot Assist en el manual antes de usarlo por primera vez. Es importante entender sus capacidades y limitaciones para un uso seguro.

#### Análisis de la situación

Asegúrese de que la situación y las condiciones del tráfico son adecuadas para la activación. Espere a finalizar las maniobras en curso, como un cambio de carril, antes de activar Pilot Assist.

#### Activación de Pilot Assist durante la conducción

1.

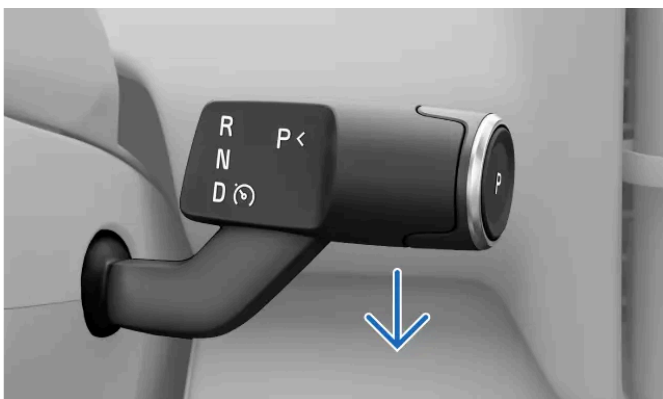

Cuando resulte necesario, mueva la palanca derecha del volante hacia abajo.

> La activación se confirma en la zona de información del conductor.



La primera vez que active Pilot Assist durante la conducción, su velocidad en el momento de la activación se convierte en la velocidad definida.

### i Consejo

#### Reanudación

Si ha utilizado recientemente Pilot Assist y desea activarlo de nuevo, puede utilizar el botón de reanudación  en el volante. En este caso, se utiliza la velocidad definida previamente en lugar de la velocidad de conducción actual.

#### Símbolos de Pilot Assist

Cuando Pilot Assist está activo, su nivel de asistencia se indica con símbolos y gráficos en la zona de información del conductor.

[1] La activación de Pilot Assist o el limitador de velocidad desactiva automáticamente la otra función.

### 10.4.2.3. Desactivación de Pilot Assist

Si desea dejar de conducir con Pilot Assist, puede desactivarlo manualmente. También hay situaciones en las que Pilot Assist se desactiva automáticamente.

Pilot Assist se activa y desactiva de la misma forma. Solo tiene que bajar la palanca derecha del volante. También puede desactivar Pilot Assist frenando.

Al desactivar Pilot Assist, deja de aplicarse toda la asistencia vinculada a esta tecnología, que incluye el sistema de mantenimiento de la velocidad y la distancia, así como la asistencia de dirección.

#### Desactivación de Pilot Assist mediante la palanca

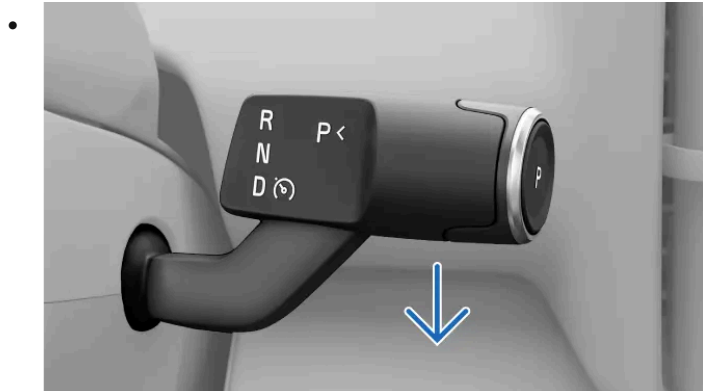

Baje la palanca derecha del volante hasta abajo.

> La desactivación se confirma en la zona de información d el conductor.

#### Desactivación mediante frenado

- Pise el pedal de freno.

> La desactivación se confirma en la zona de información d el conductor.

 **Nota**

### Desactivación automática

Pilot Assist tiene varias limitaciones y solo funciona si se cumplen todas las condiciones obligatorias. Si las condiciones de conducción cambian mientras está al volante, Pilot Assist puede desactivarse automáticamente.

Estas son solo algunas de las situaciones en las que Pilot Assist puede desactivarse automáticamente:

- No está conduciendo activamente. Debe estar atento y con las dos manos en el volante, aunque la asistencia de dirección esté activada.
- Apertura de una puerta o retirada del cinturón de seguridad.
- Cambio de marcha. Pilot Assist solo funciona cuando está seleccionada la marcha D.
- Acelera manualmente y sobrepasa los 150 km/h (90 mph).
- No se cumplen las condiciones de la cámara o el radar para usar Pilot Assist.

## 10.4.2.4. Ajuste de la velocidad objetivo de Pilot Assist

Pilot Assist puede ayudarle a mantener una velocidad objetivo definida. Puede ajustar la velocidad objetivo con los botones del volante.



Si conduce con Pilot Assist activo puede seleccionar una velocidad objetivo. A continuación, el automóvil gestiona la aceleración y el frenado para cumplir con este objetivo y adaptarse al tráfico.

Puede ajustar la velocidad objetivo definida pulsando el botón de ajuste de la velocidad definida en la zona de controles de la izquierda del volante.

Acciones de ajuste:

**Una pulsación** Ajuste la velocidad objetivo en 5 km/h o 5 mph<sup>[1]</sup>.

**Mantener pulsado** Ajuste su velocidad objetivo en 1 km/h o 1 mph manteniendo pulsado el botón de forma continua.

1. Ajuste el valor de velocidad definido con los botones  y  del volante.

> El nuevo valor de la velocidad definida aparece junto al velocímetro.

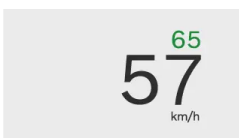

<sup>[1]</sup> La velocidad objetivo se ajusta automáticamente en incrementos de velocidad divisibles por cinco, como 25, 30 y 35.

## 10.4.2.5. Activación y desactivación de la asistencia de dirección durante la conducción

La asistencia de dirección de Pilot Assist puede activarse o desactivarse fácilmente con los botones del volante. De este modo puede controlarla sin acceder a los ajustes durante la conducción.

La asistencia de dirección forma parte de Pilot Assist y solo puede usarse cuando Pilot Assist está activo.

Si la asistencia de dirección no está disponible por algún motivo, por ejemplo el deterioro de las líneas de la carretera, no es posible activarla. Sin embargo, si se activa la asistencia de dirección se pondrá en marcha automáticamente cuando se cumplan las condiciones necesarias.

### Nota

#### Pérdida temporal de la asistencia de dirección

La disponibilidad de la asistencia de dirección depende de las condiciones del momento. Por ejemplo, en un tramo de carretera con las líneas de los carriles desgastadas el automóvil puede desactivar temporalmente la asistencia de dirección. Si esto sucede, el automóvil se lo indicará con vibraciones en el volante.

1. Pulse el botón de asistencia de dirección  en el volante.
  - > La asistencia de dirección se activa o se desactiva.
    - Si está activada, la asistencia de dirección se pondrá en marcha automáticamente cuando se cumplan las condiciones necesarias.
    - Si está desactivada, Pilot Assist seguirá activo pero básicamente controlará el mantenimiento de la velocidad y la distancia.

## 10.4.2.6. Cambio de carril con Pilot Assist

Pilot Assist puede proporcionar asistencia de dirección durante los cambios de carril en determinadas condiciones. Esta función de Pilot Assist se conoce como asistencia de cambio de carril.

Pilot Assist proporciona automáticamente asistencia de dirección durante los cambios de carril si se cumplen todas las condiciones.

Además de las condiciones generales para el uso de Pilot Assist, las condiciones para el uso de la asistencia de cambio de carril incluyen:

- Tanto la asistencia de dirección como la asistencia para el cambio de carril están activadas en los ajustes de Pilot Assist.
- La función Pilot Assist está activa.
- Se cumplen las condiciones para la asistencia de dirección.
- La situación del tráfico permite un cambio de carril.
  - El automóvil comprueba si se cumplen las condiciones para un cambio de carril asistido, por ejemplo si el carril contiguo está disponible. Sin embargo, la responsabilidad de valorar y decidir si un cambio de carril puede realizarse **El contenido de este manual representa el estado del manual del usuario en el momento de su impresión y puede que no sea completamente válido en un futuro. Para obtener más información, consulte la primera página del aviso de descargo de responsabilidad completo.**

con seguridad corresponde en última instancia al conductor.

- En determinadas condiciones de la carretera y la conducción, el automóvil no dispone de suficiente información para proporcionar asistencia de dirección durante un cambio de carril. En estas situaciones, el conductor puede cambiar de carril sin asistencia. En este caso se desactiva la asistencia de dirección hasta que vuelvan a cumplirse las condiciones.

El estado principal de Pilot Assist, incluidos los cambios de carril disponibles, se muestra debajo del indicador de la marcha engranada.



El color y la dirección de las flechas varían en función de la situación.

Si la zona de información del conductor está en modo envolvente, los cambios de carril asistidos se muestran a través de animaciones.

Si en la zona de información del conductor aparece la vista tranquila, el estado del cambio de carril se indica a través de símbolos.



Cambio de carril asistido disponible.



Hay un cambio de carril en curso. La flecha indica la dirección del cambio de carril iniciado.



La asistencia para el cambio de carril no está disponible y se cancelan los cambios de carril en curso. Puede ocurrir si hay un fallo que afecte a sistemas críticos, como la asistencia de dirección. Preste atención a los mensajes que puedan aparecer.



### **Advertencia**

La asistencia para el cambio de carril es un complemento pensado para reforzar una conducción segura. No reduce ni sustituye la necesidad de que el conductor preste atención a la carretera y conduzca con seguridad. Conduzca con la misma precaución que emplearía en un automóvil sin la capacidad de intervenir.

1. Use el intermitente para iniciar el cambio de carril.

> El automóvil identifica que desea cambiar de carril. Si se cumplen las condiciones necesarias, el automóvil empieza a guiar la dirección durante el cambio de carril.

Los intermitentes se apagan automáticamente después de completar el cambio de carril.



Nota

### Mantenga las manos en el volante

Mantenga ambas manos en el volante durante el cambio de carril. Debe estar a punto para intervenir si hace falta. Puede anular las órdenes del automóvil frenando, acelerando o tomando el control de la dirección en cualquier momento.

### Interrupción en el cambio de carril

El cambio de carril puede interrumpirse si se produce un cambio en las condiciones o en la situación del tráfico. En este caso, se indicará en la zona de información del conductor y la maniobra se cancelará de inmediato. Si es necesario, retome todo el control del automóvil.

## 10.4.2.7. Activación de Pilot Assist en los ajustes

Puede activar o desactivar Pilot Assist desde los ajustes. Si está activado, podrá ponerlo en marcha durante la conducción.

1. Pulse el símbolo del automóvil  en la barra inferior y vaya a **Ajustes**.
2. Vaya a **Conducción** → **Ayuda a la conducción**.
3. Seleccione **Pilot Assist** como función de apoyo a la conducción predeterminada.

## 10.4.2.8. Ajuste de los valores de Pilot Assist

Puede modificar o cambiar las funciones activadas para Pilot Assist en los ajustes.

Pilot Assist incluye diferentes prestaciones, algunas de las cuales puede activar, desactivar o personalizar en los ajustes. De este modo podrá configurar Pilot Assist en el nivel de asistencia según sus preferencias.

Estos son los ajustes que se pueden personalizar:

Asistencia a la dirección	Guía el movimiento del volante para ajustar correctamente la posición del automóvil en el carril.
Asistencia de cambio de carril	Proporciona asistencia de dirección para los cambios de carril. El automóvil indica los cambios de carril disponibles, pero los inicia el conductor.
Tiempo hasta vehículo precedente	Ajusta el intervalo de tiempo objetivo respecto al vehículo de delante. De este modo puede ajustar la distancia respecto a los vehículos que circulan por delante.

 **Importante**

### Modificación de ajustes de apoyo a la conducción

Recuerde que la modificación de los ajustes del automóvil influye en su comportamiento. Este punto es especialmente importante en el caso de prestaciones que determinan el nivel de asistencia que puede ofrecer el automóvil.

1. Pulse el símbolo del automóvil  en la barra inferior y vaya a **Ajustes**.
2. Vaya a **Conducción** → **Ayuda a la conducción**.
3. Personalice los ajustes de Pilot Assist. Los ajustes solo aparecen al seleccionar Pilot Assist como función de asistencia al conductor predeterminada.

---

## 10.4.2.9. Condiciones y limitaciones de Pilot Assist

Para usar Pilot Assist de forma segura, es importante tener claras sus limitaciones. Aunque se trata de una función avanzada, no puede responder en determinadas condiciones y situaciones.

### Responsabilidad del conductor al usar Pilot Assist

Una de las principales limitaciones de Pilot Assist tiene relación con la responsabilidad del conductor. Al usar la función, sigue teniendo la responsabilidad de conducir de forma activa y atenta el automóvil. El conductor es responsable de todas las decisiones, acciones y respuestas que forman parte de la conducción.

Pilot Assist no conoce sus intenciones ni las de los demás conductores. No puede predecir ni identificar cada posible situación de riesgo, a diferencia de un conductor atento. Es su responsabilidad evaluar en todo momento el rendimiento de Pilot Assist y actuar si resulta necesario. Si considera que sus valoraciones son correctas, puede dejar que le asista en la conducción.

## **Importante**

### Condiciones de conducción

Para evaluar el rendimiento de Pilot Assist debe tener en cuenta todas las condiciones vinculadas a la conducción, el tráfico, la meteorología o el estado de la carretera. Por ejemplo, en caso de mala visibilidad tal vez tenga que dejar una distancia respecto al vehículo que le precede superior a lo que indica Pilot Assist. Y lo mismo vale para mantener una velocidad segura teniendo en cuenta las condiciones de la carretera y el tráfico.

### Más seguridad y más comodidad

Si se utiliza correctamente, Pilot Assist puede mejorar la seguridad y reducir los esfuerzos al volante. En algunos casos, puede compensar los errores del conductor, como los provocados por una falta de concentración o una distracción. Esta ventaja contribuye a reforzar unas prácticas seguras al volante. No reduce ni sustituye la necesidad de que el conductor preste atención a la carretera y conduzca con seguridad.

### Respuesta del conductor

Al usar las funciones de mantenimiento de la velocidad y la distancia es posible que pase largos períodos sin usar los pedales. Sin embargo, debe estar siempre a punto para frenar o acelerar manualmente si es preciso. Evite adoptar posturas que puedan perjudicar su capacidad de respuesta.

### Manos al volante

Pilot Assist puede ayudarle a controlar la dirección, pero debe mantener igualmente las manos sobre el volante, al igual que si conduce sin asistencia. Siempre que considere que la respuesta de la dirección es correcta, puede dejar que Pilot Assist le guíe.

### Parada de emergencia

El automóvil puede iniciar un frenado controlado si el conductor no responde a las indicaciones de tomar el control del automóvil y mantener las manos en el volante. Durante la maniobra de parada, el automóvil utiliza toda la información obtenida de forma continua sobre su entorno para detenerse de forma controlada en el carril de la vía por la que circula. También activa las luces de emergencia para alertar a otros conductores.

Siempre puede anular la maniobra de emergencia interviniendo activamente en la dirección, el frenado o la aceleración. De este modo indicará que está prestando atención y puede continuar conduciendo.

## Intervalo de velocidades de Pilot Assist

Pilot Assist está disponible a diferentes velocidades, en función del contexto de activación y su uso.

- Puede configurar velocidades objetivo de 30-150 km/h (20-90 mph).
- Si tiene otro vehículo por delante, Pilot Assist puede permanecer activo por debajo de 30 km/h (20 mph).
  - Cuando conduzca despacio por detrás de otros vehículos, como en un embotellamiento, tal vez pueda activar Pilot Assist a pesar de conducir a menos de 30 km/h (20 mph). En este caso, debe haber un automóvil delante con una velocidad acorde con la de su automóvil.<sup>[1]</sup>

## Activación y disponibilidad

Para la activación de Pilot Assist deben reunirse varias condiciones. Pueden tener relación con el estado del tráfico o la carretera o con el estado del sistema del automóvil. Algunas están relacionadas con la preparación para la conducción, por ejemplo si el conductor lleva puesto el cinturón de seguridad o si todas las puertas están cerradas. Otras tienen que ver con su situación de

**El contenido de este manual representa el estado del manual del usuario en el momento de su impresión y puede que no sea completamente válido en un futuro. Para obtener más información, consulte la primera página del aviso de descargo de responsabilidad completo.**

conducción, por ejemplo si circula a una velocidad dentro del intervalo de activación de Pilot Assist. Si se bloquea la activación, el motivo concreto normalmente se indica en la zona de información del conductor.

## Seguimiento de los vehículos situados por delante

Pilot Assist puede adaptar la velocidad del coche a la del automóvil que circula por delante y mantener una determinada distancia respecto al mismo. El comportamiento de Pilot Assist y su capacidad de controlar el tráfico que hay delante depende de varios factores, como la velocidad de su automóvil y la del vehículo que le precede.

Unos vehículos muy lentos o inmóviles justo delante pueden modificar el comportamiento de Pilot Assist, en función de la situación y su velocidad:

- Si Pilot Assist realiza el seguimiento de un automóvil que se detiene, ralentizará su coche hasta detenerlo detrás del otro automóvil.
- Si se detecta un vehículo parado por delante del suyo, Pilot Assist reducirá la velocidad de su automóvil para intentar detenerlo detrás del otro vehículo.
  - En función de su velocidad, tal vez el automóvil no pueda detenerse por completo detrás del otro coche. Siempre es responsable de controlar el tráfico de su entorno y de conducir de una forma que le permita reaccionar y controlar el automóvil con seguridad.
- Al conducir a velocidades elevadas, Pilot Assist puede interpretar incorrectamente los vehículos parados delante del suyo, por ejemplo al llegar a una cola de un atasco. En una situación así, Pilot Assist no tendrá en cuenta los automóviles parados ni ralentizará el suyo. Preste siempre atención y esté a punto para tomar el control y frenar su automóvil cuando haga falta.

### Advertencia

#### Vehículos detenidos o lentos por delante

Un vehículo detenido en su carril supone un riesgo de colisión y, por tanto, le obliga a reaccionar aplicando los frenos o controlando la dirección.<sup>[2]</sup>

- A velocidades bajas, Pilot Assist puede ponerse en pausa al seguir otro vehículo delante si:
  - no está claro si lo que se detecta delante es un vehículo detenido u otro objeto.<sup>[3]</sup>
  - el vehículo por delante realiza un giro y abandona su trayectoria.
  - gira manualmente y sale de su carril actual.

## Estado y sistemas del automóvil

Pilot Assist requiere una detección y una identificación precisas del tráfico y las condiciones de la carretera. Para ello, puede usar información de cámaras, radares y otros sensores. El sistema de detección no es eficaz en todas las condiciones de conducción, de tráfico o meteorológicas. Lea los apartados específicos del manual sobre los tipos de detección, su funcionamiento y sus limitaciones para entender mejor cómo puede verse afectado el rendimiento de Pilot Assist.

Varias de las prestaciones de Pilot Assist dependen de otros sistemas del automóvil.

- Para adaptar la velocidad a los vehículos que circulan por delante, el automóvil combina la detección por radar y por cámara. Por tanto, el estado y las limitaciones de estos sistemas pueden influir en la disponibilidad y el rendimiento de esta prestación.
  - La asistencia de dirección solo está disponible cuando el automóvil puede identificar su posición en la carretera a través de la detección de las marcas de carril mediante la cámara.
    - Para que funcione, la carretera debe cumplir con una serie de requisitos.
- El contenido de este manual representa el estado del manual del usuario en el momento de su impresión y puede que no sea completamente válido en un futuro. Para obtener más información, consulte la primera página del aviso de descargo de responsabilidad completo.**

- Las condiciones y limitaciones de la detección por cámara del automóvil pueden influir en la disponibilidad y el rendimiento de la asistencia de dirección.

 **Importante**

### Fallos del automóvil

Determinados fallos del automóvil pueden influir en la disponibilidad de las funciones de apoyo a la conducción. Consulte la vista del estado del automóvil para localizar los problemas indicados si Pilot Assist no está disponible.

### Alteraciones en el automóvil

Las modificaciones, reparaciones e instalaciones de accesorios pueden perjudicar o limitar las funciones de apoyo a la conducción. Hay un apartado del manual específico con información detallada sobre este tema.

## Otras condiciones y limitaciones

- Pilot Assist está pensado sobre todo para conducir por carreteras llanas. Es posible que no pueda mantener la distancia correcta respecto a vehículos situados por delante en pendientes pronunciadas.
- No utilice Pilot Assist si conduce con un remolque o transporta cargas pesadas.

<sup>[1]</sup> La velocidad objetivo más baja de Pilot Assist es de 30 km/h (20 mph), aunque en el momento de activarse su velocidad sea inferior.

<sup>[2]</sup> Su automóvil puede alertarle igualmente del riesgo de colisión e intervenir si no reacciona a tiempo. Esta acción es independiente de las prestaciones de Pilot Assist.

<sup>[3]</sup> Por ejemplo, obstáculos diseñados para reducir la velocidad.

---

## 10.5. Asistencia al aparcamiento

Su automóvil cuenta con varias funciones que le ayudan durante el aparcamiento, como por ejemplo las indicaciones a través de las vistas de la cámara y los sensores. Descubra cómo utilizar los diferentes tipos de asistencia.

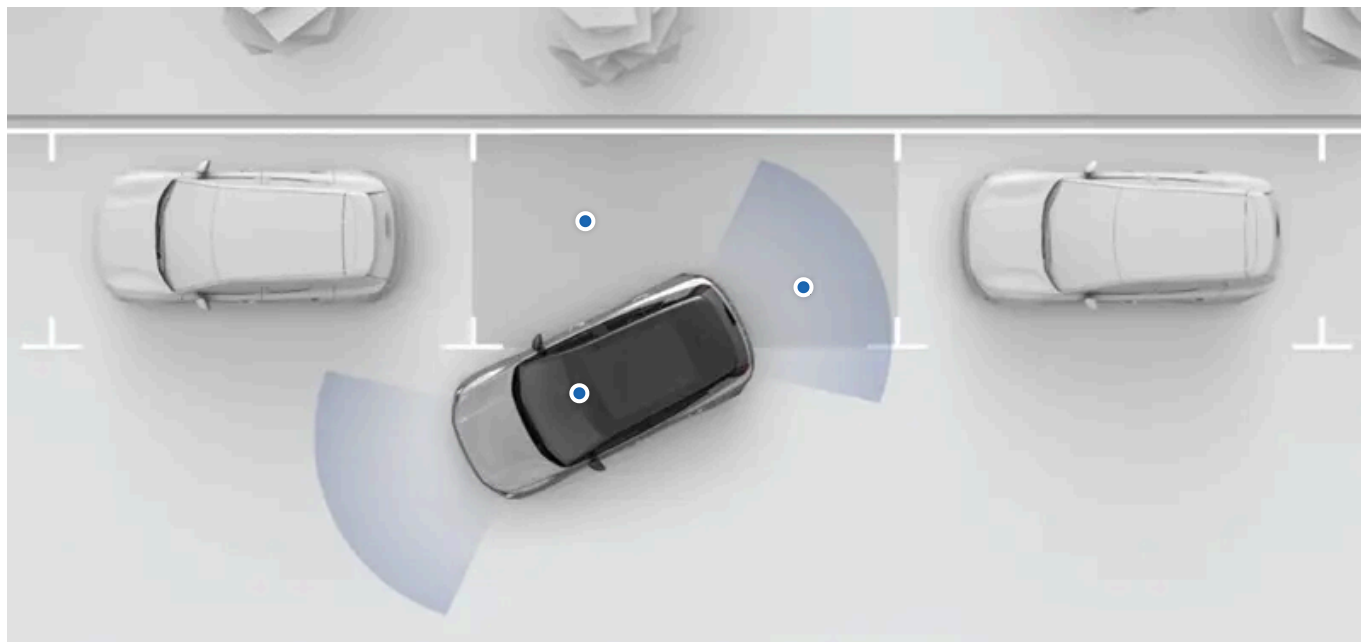

Las funciones de asistencia al aparcamiento de su automóvil están disponibles en la vista de aparcamiento de la pantalla. Normalmente la vista de aparcamiento se abre automáticamente cuando hace falta, pero también puede abrirla manualmente en la pantalla.

Las funciones de asistencia al aparcamiento disponibles en la vista de aparcamiento son las siguientes:

<b>Detección de distancia y obstáculos</b>	El automóvil analiza su entorno utilizando diferentes sensores. Utiliza esta información para guiarle con sonido, imágenes y advertencias al conducir a baja velocidad.
<b>Vistas de cámara de aparcamiento</b>	El automóvil muestra su entorno utilizando cámaras situados en torno al automóvil.
<b>Park Pilot Assist</b>	Esta función puede controlar la dirección del automóvil al entrar y salir de plazas de aparcamiento.
<b>Frenado automático trasero</b>	El automóvil puede frenar automáticamente si se detecta un obstáculo justo detrás del automóvil al dar marcha atrás a baja velocidad.
<b>Cross Traffic Alert trasera</b>	Esta función puede alertarle si el automóvil detecta tráfico a punto de interferir con su trayectoria de marcha atrás.

### **Importante**

#### Conocimientos necesarios y responsabilidad del conductor

Las funciones de asistencia al aparcamiento están pensados para ofrecer una conducción más agradable y segura, pero no eximen al conductor de la responsabilidad de conducir de la forma más segura posible. Lea siempre toda la información sobre una función antes de usarla. Es imprescindible leer el apartado sobre la responsabilidad del conductor para entender las posibilidades y limitaciones de las funciones de asistencia al aparcamiento de su automóvil.

Si algo no le queda claro o tiene alguna duda, póngase en contacto con su concesionario Volvo.

**i Nota**

### Enganche para remolque

Si tiene un enganche para remolque instalado en su automóvil, algunas de las funciones de asistencia al aparcamiento pueden verse afectadas o dejar de estar disponibles.

## 10.5.1. Vista de aparcamiento

La vista de aparcamiento incluye información de cámaras y sensores para ofrecer una visión más clara del entorno del automóvil. Puede resultar útil al maniobrar a baja velocidad, por ejemplo al aparcarse.

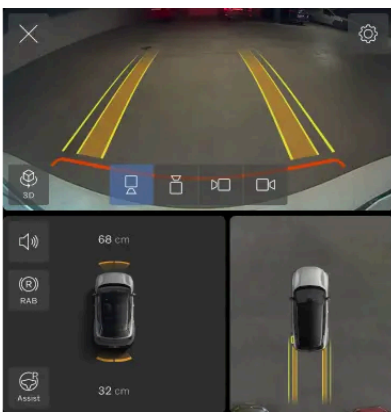

### Acceso a la vista de aparcamiento

La vista de aparcamiento a menudo aparece automáticamente al reducir la velocidad para aparcarse, pero a veces tendrá que abrirla manualmente. Busque la app **Cámara** en la barra contextual para abrir la vista de estacionamiento.



La vista de aparcamiento se cierra automáticamente con el automóvil aparcado o circulando por encima de una determinada velocidad.

### Prestaciones de la vista de aparcamiento

La vista de aparcamiento incluye las siguientes prestaciones:

- Vistas de múltiples cámaras
- Detección de distancia y obstáculos delantera y trasera
- Frenado automático trasero, que puede aplicar frenado automático en caso de obstáculos al dar marcha atrás a baja velocidad
- Alerta sobre tráfico en sentido perpendicular detrás del automóvil<sup>[1]</sup>
- Park Pilot Assist, que controla activamente la dirección para entrar y salir en plazas de aparcamiento

 Consejo

### Silenciamiento temporal

Puede desactivar los sonidos de la asistencia de aparcamiento pulsando el botón de silenciamiento  en la vista de aparcamiento. Esta acción se aplica durante el resto de la conducción.

### Ajuste del volumen

Si quiere modificar el volumen de los sonidos de la asistencia de aparcamiento, vaya a los ajustes de sonido.

### Compruebe la marcha seleccionada

La disponibilidad de determinadas funciones depende de la marcha seleccionada.

## Vistas de cámaras

En la vista de aparcamiento puede elegir entre diferentes vistas de cámaras.



3D El automóvil combina las vistas de las cámaras delantera, trasera y lateral para mostrar el entorno del automóvil.

3D



Detrás Una cámara en la parte trasera del automóvil genera una vista trasera.



Delante Una cámara en la parte delantera del automóvil genera una vista delantera.



Izquierda Una cámara en la parte izquierda del automóvil genera una vista de la izquierda.



Derecha Una cámara en la parte derecha del automóvil genera una vista de la derecha.

## Vista cenital



La vista cenital presenta el automóvil desde arriba.

## Ajuste de la vista 3D

Puede ajustar la vista 3D modificando el ángulo con los dedos. Ajustando la vista lo tendrá más fácil para moverse de un ángulo a otro y para acceder a una vista general de su automóvil en la vista de estacionamiento.

 Consejo

Siempre puede recentrar la vista pulsando el símbolo de la vista 3D. De este modo podrá recuperar la vista 3D predeterminada.

## Detección de obstáculos y distancia

La vista de aparcamiento puede mostrar alertas visuales y acústicas si su automóvil detecta obstáculos en su entorno más inmediato.

Las alertas aumentan en intensidad cuanto más se acerca a un obstáculo detectado. El color de la indicación visual adquiere una tonalidad más roja y el sonido se intensifica.

### Importante

#### Responsabilidad al volante

La detección de obstáculos y distancia es una tecnología pensada como complemento a una conducción segura. No reduce la necesidad o responsabilidad de la persona al volante de circular de la manera más segura posible.

El conductor debe prestar siempre atención al entorno del automóvil y asegurarse de que las maniobras pueden realizarse de forma segura.

#### Limitaciones aplicables a la detección

La tecnología de detección de obstáculos y distancia del automóvil tiene sus limitaciones. Lea el capítulo específico sobre la detección del entorno del automóvil y el tráfico antes de usar funciones que utilicen estas prestaciones.

[1] RCTA

## 10.5.2. Park Pilot Assist

Park Pilot Assist le ayuda en las maniobras para entrar y salir de plazas de aparcamiento.

Cuando está activo, Park Pilot Assist controla el automóvil con gran precisión y le permite aparcar en plazas de aparcamiento. Funciona tanto en aparcamientos en paralelo y en batería, así como al salir de plazas de estacionamiento en paralelo. Park Pilot Assist controla la dirección, la aceleración y el frenado durante la maniobra.

### Importante

#### Lea toda la información

Lea toda la información sobre la función antes de usarla. Es importante conocer su uso correcto y sus limitaciones.

#### Detección del entorno

Park Pilot Assist utiliza la capacidad del automóvil para detectar su entorno. Utiliza principalmente información de cámaras y sensores de aparcamiento.

## Aparcar en una plaza de estacionamiento

Puede usar Park Pilot Assist al aparcar en paralelo y en batería. Al activar Park Pilot Assist, identifica las plazas disponibles cerca del automóvil y las muestra en la pantalla. Después de seleccionar una plaza de aparcamiento, supervise la maniobra y

**El contenido de este manual representa el estado del manual del usuario en el momento de su impresión y puede que no sea completamente válido en un futuro. Para obtener más información, consulte la primera página del aviso de descargo de responsabilidad completo.**

siga las instrucciones facilitadas en la pantalla.

## Salida de una plaza de estacionamiento

Puede usar Park Pilot Assist para salir de una plaza de estacionamiento en paralelo, si ha usado Park Pilot Assist para estacionar. Al activar Park Pilot Assist, el automóvil sugiere una trayectoria de salida. Una vez confirmada la trayectoria, supervise la maniobra y siga las instrucciones facilitadas en la pantalla.

### Advertencia

#### Preste atención

Al usar Park Pilot Assist, debe mantener el mismo nivel de atención respecto a su entorno que si aparcara sin asistencia. Si es necesario, tome de inmediato el control del automóvil.

#### Responsabilidad al volante

La persona que conduce siempre es la responsable de hacerlo de forma segura y cumpliendo con las normas y leyes locales. Park Pilot Assist nunca puede sustituir la atención o el criterio del conductor.

#### Limitaciones

Park Pilot Assist no es eficaz en todas las condiciones de tráfico, meteorológicas o de la carretera. Lea el capítulo específico del manual sobre la detección del entorno del automóvil y el tráfico antes de usar funciones que utilicen estas prestaciones.

## Interrupción de Park Pilot Assist

Siempre puede interrumpir una maniobra en curso. En función de cómo lo haga, Park Pilot Assist puede poner en pausa o cancelar la maniobra.

Puede detener una maniobra de Park Pilot Assist en curso por diferentes motivos, como por ejemplo:

- Quiere tomar el control y completar la maniobra de forma manual.
- La posición actual es correcta y no hace falta continuar.
- Quiere detenerlo por motivos de seguridad.

Puede salir de Park Pilot Assist de diferentes formas. Por ejemplo, puede:

- Pulsar Cancelar en la pantalla.
- Intervenir manualmente en la dirección.
- Pisar el acelerador o el pedal de freno.
- Cambiar de marcha.

## Condiciones y limitaciones

Determinadas situaciones y condiciones pueden impedir la activación de Park Pilot Assist o ponerlo en pausa si se producen durante la maniobra. Por ejemplo:

- Se detecta un obstáculo en la trayectoria de aparcamiento.

**El contenido de este manual representa el estado del manual del usuario en el momento de su impresión y puede que no sea completamente válido en un futuro. Para obtener más información, consulte la primera página del aviso de descargo de responsabilidad completo.**

- Una cámara está tapada.
- Se abre el capó, el maletero o una puerta.
- Se repliegan los retrovisores laterales.
- Se desabrocha el cinturón de seguridad del conductor.

Park Pilot Assist puede reanudar la maniobra cuando la condición deje de darse. También puede salir de Park Pilot Assist y terminar la maniobra manualmente.

 **Nota**

### Enganche para remolque

Si tiene un enganche para remolque instalado, algunas de las funciones de asistencia al aparcamiento pueden verse afectadas o dejar de estar disponibles.

## 10.5.2.1. Aparcamiento con Park Pilot Assist

Puede activar Park Pilot Assist desde la vista de aparcamiento. Puede utilizarse en aparcamientos en paralelo y en batería.

La vista de aparcamiento a menudo aparece automáticamente al reducir la velocidad para aparcar, pero a veces tendrá que abrirla manualmente. Busque la app **Cámara** en la barra contextual para abrir la vista de estacionamiento.



 **Importante**

### Antes de usar Park Pilot Assist

Dedique un tiempo a leer toda la información sobre Park Pilot Assist en el manual antes de usarlo por primera vez. Es importante entender sus capacidades y limitaciones para un uso seguro.

### Análisis de la situación

Asegúrese de que la situación y las condiciones del tráfico son adecuadas para la activación.

1. En la vista de aparcamiento, pulse el botón de Park Pilot Assist.



- > El automóvil empieza a buscar plazas de aparcamiento libres.

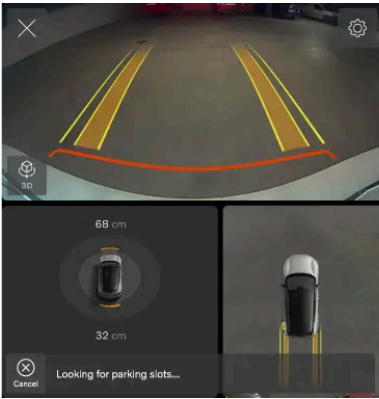

2. Conduzca despacio para permitir la búsqueda de plazas libres.

- > Cuando el automóvil identifica una plaza de estacionamiento libre, la presenta en la pantalla. El automóvil puede identificar varias plazas a la vez.

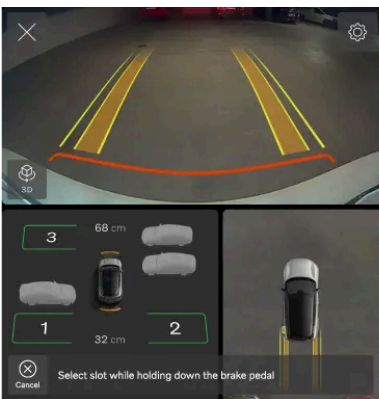

3. Seleccione una de las plazas presentadas para aparcar en ella.

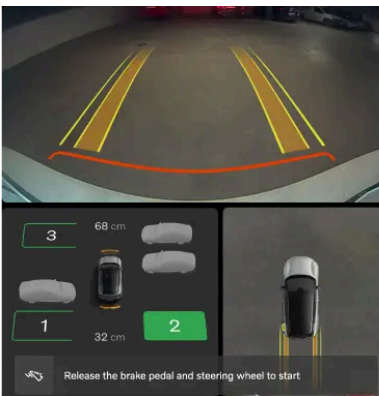

- > El automóvil inicia la maniobra de aparcamiento. Siga las instrucciones en la pantalla.

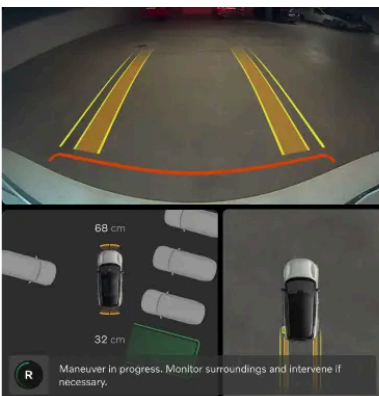

El contenido de este manual representa el estado del manual del usuario en el momento de su impresión y puede que no sea completamente válido en un futuro. Para obtener más información, consulte la primera página del aviso de descargo de responsabilidad completo.

 **Advertencia**

Cuando Park Pilot Assist está activo

Preste atención a su entorno y tome el control del automóvil si es necesario.

4. Una vez completada la maniobra, el automóvil lo confirma.

## 10.5.2.2. Salir de una plaza de estacionamiento con Park Pilot Assist

Puede activar Park Pilot Assist desde la vista de aparcamiento. Es capaz de hacer la maniobra para salir de una plaza de estacionamiento al aparcar en paralelo, si ha utilizado Park Pilot Assist para aparcar.

La vista de aparcamiento a menudo aparece automáticamente al reducir la velocidad para aparcar, pero a veces tendrá que abrirla manualmente. Busque la app **Cámara** en la barra contextual para abrir la vista de estacionamiento.



 **Importante**

Antes de usar Park Pilot Assist

Dedique un tiempo a leer toda la información sobre Park Pilot Assist en el manual antes de usarlo por primera vez. Es importante entender sus capacidades y limitaciones para un uso seguro.

Análisis de la situación

Asegúrese de que la situación y las condiciones del tráfico son adecuadas para la activación.

1. En la vista de aparcamiento, pulse el botón de Park Pilot Assist.



- > El automóvil empieza a buscar una trayectoria de salida.

Una vez identificada, la presenta en la pantalla.

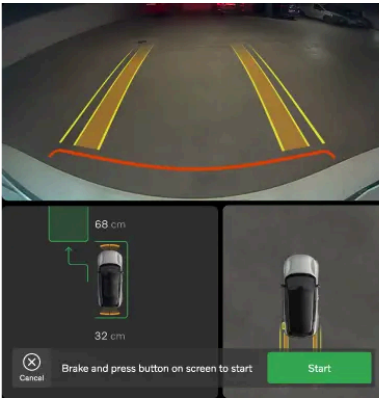

2. Para confirmar la trayectoria e iniciar la maniobra, pulse el botón **Iniciar** en la pantalla.

> El automóvil inicia la maniobra de aparcamiento. Siga las instrucciones en la pantalla.

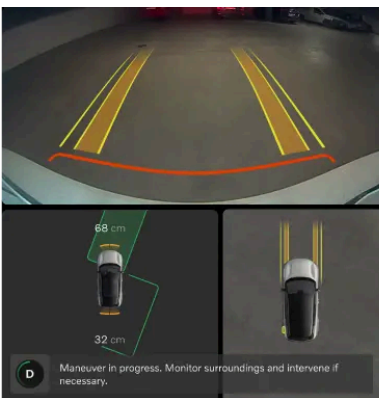

 **Advertencia**

Cuando Park Pilot Assist está activo

Preste atención a su entorno y tome el control del automóvil si es necesario.

3. Una vez completada la maniobra, el automóvil lo confirma.

# 11. Situaciones y recomendaciones de conducción

Las condiciones que se producen en determinados momentos determinan cómo puede y debe usar su automóvil. Conocer sus capacidades y cómo adaptarse a la situación puede marcar una gran diferencia en el resultado. Las ventajas van desde la prevención de riesgos directos hasta la posibilidad de sacar el máximo provecho a su automóvil.



Este apartado del manual gira en torno a situaciones de conducción específicas. Por ejemplo, prepararse para un viaje largo, vadear el agua y conducir por carreteras heladas. Este apartado puede ayudarle a hacerse una idea clara de las funciones y las acciones que pueden resultarle útiles en condiciones complejas.

---

## 11.1. Conducción con frío

Conducir en climas fríos puede plantear sus dificultades. Requiere unos preparativos diferentes y una conducción diferente en comparación con un clima más cálido.

Al conducir con frío hay que tener en cuenta muchos elementos. Desde el consumo de energía y el estado de la batería hasta el confort de la climatización y diferentes aspectos de seguridad. Procure familiarizarse con las implicaciones de este tipo de conducción y también con las normativas y leyes aplicables.

### Visibilidad

En condiciones de frío, el hielo y la condensación pueden perjudicar la visibilidad. Su automóvil incorpora desempañadores y parabrisas trasero y retrovisores laterales calefactados para impedir que ocurra.

### Autonomía

El contenido de este manual representa el estado del manual del usuario en el momento de su impresión y puede que no sea completamente válido en un futuro. Para obtener más información, consulte la primera página del aviso de descargo de responsabilidad completo.

La batería de su automóvil puede verse afectada en caso de bajas temperaturas. Si la batería del automóvil está fría, aparece un copo de nieve ❄️ junto al porcentaje de la batería. Esto indica que la capacidad de carga y la autonomía de la batería son inferiores en comparación con las condiciones normales. Para evitarlo, puede cargar su automóvil mientras está aparcado, algo especialmente útil si lo aparca en un lugar muy frío.

## Mantenimiento

### Nota

A medida que la temperatura baja, la presión de los neumáticos baja. Recuerde revisar la presión de los neumáticos con regularidad y ajustarla según corresponda.

### Importante

#### Limpieza junto a los radares

Si observa la presencia de suciedad, nieve o hielo, o si el automóvil indica que un radar está bloqueado, debe limpiarlo lo antes posible. Limpie siempre una zona amplia en torno a los radares, para que tengan disponible todo su campo de visión.

## Estacionamiento en climas fríos

Si la batería está fría, el automóvil reduce temporalmente su rendimiento hasta que se calienta. La conducción con un rendimiento limitado no daña la batería.

Para evitar el rendimiento limitado temporal a causa de una batería fría, cargue el automóvil y active la preclimatización del automóvil antes de su viaje. De esta manera, el automóvil puede calentar la batería sin que el rendimiento y la autonomía disponible queden afectados.

En temperaturas inferiores a  $-30^{\circ}\text{C}$  ( $-22^{\circ}\text{F}$ ), evite dejar el automóvil estacionado y sin cargar durante periodos superiores a 24 horas.

## 11.1.1. Recomendaciones de conducción en invierno

Hay varias cosas que deben tenerse en cuenta al conducir sobre nieve y hielo. Aquí tiene varios consejos y recomendaciones para una conducción más segura y para mejorar la eficacia de los sistemas del automóvil.

### Preparaciones para la conducción en invierno

- El clima frío es más exigente para la batería y puede derivar en una reducción temporal del rendimiento. Para un rendimiento óptimo de la batería, preclimatice el automóvil antes de conducir.
- Utilice líquido de lavado con anticongelante para evitar la formación de hielo en el depósito de líquido de lavado.
- Volvo recomienda el uso de neumáticos de invierno cuando hay riesgo de encontrar nieve o hielo.

 **Nota**

En algunas regiones, los neumáticos de invierno son obligatorios por ley. No obstante, tenga en cuenta que no todos los países permiten el uso de neumáticos con clavos.

## Recomendaciones para la conducción en invierno

Las carreteras nevadas y heladas requieren una conducción más prudente, diferente de la conducción en seco. Hay varias precauciones que deben tomarse y que le ayudarán a conducir de forma más segura. Por ejemplo:

- Retire toda la nieve de su automóvil antes de empezar a conducir, por su propio bien y por el de los demás usuarios de la carretera. Preste especial atención a las zonas de los sensores, las luces, el techo y el capó.
- Evite movimientos bruscos del volante, aceleraciones rápidas o frenados fuertes, ya que pueden ocasionar la pérdida de agarre del automóvil.
- Desactive la conducción con un pedal o úsela en su ajuste más bajo.
- Mantenga una distancia de seguridad con el automóvil de delante, ya que es posible que necesite una mayor distancia de frenado.
- Tenga presente que aunque el sol derrita la nieve y el hielo, la carretera puede seguir siendo resbaladiza.
- Los puentes pueden seguir siendo peligrosos aunque no haya hielo en las carreteras.
- La nieve y el hielo pueden acumularse en el interior de los guardabarros, lo que puede afectar la dirección. Compruébelos regularmente y retire los restos de nieve, hielo o suciedad.
- La capacidad de frenado puede quedar perjudicada si la nieve y el hielo se acumulan en el sistema de frenos. Compruebe de forma regular que los frenos funcionan correctamente. Sin embargo, hágalo siempre de forma segura y prudente.
- A veces puede ser buena idea usar cadenas de nieve. Sin embargo, lea siempre las instrucciones para usarlas de forma segura y correcta.

 **Advertencia**

Evite aparcar en pendientes en condiciones invernales. Los neumáticos pueden perder tracción, aunque el freno de estacionamiento esté activado. Siempre tiene la responsabilidad de aparcar de forma segura.

 **Consejo**

Es una buena idea practicar la conducción por superficies resbaladizas en condiciones controladas para saber cómo reacciona el automóvil. Visite un circuito de derrapes si tiene la oportunidad.

## 11.2. Recomendaciones en caso de vadeo

Al conducir sobre agua, hay que tener en cuenta una serie de limitaciones importantes en relación con la profundidad del agua y la velocidad de circulación.

 **Importante**

Volvo recomienda extremar las precauciones al circular por agua y evitarlo en la medida de lo posible. Puede ser difícil valorar con precisión la profundidad del agua y la fuerza de la corriente. La persona que conduce siempre es la responsable de hacerlo de forma segura y cumpliendo con todas las normas de circulación aplicables.

- Si es posible, determine la profundidad antes de empezar a conducir. Conduzca solo si tiene la confianza de que hay poca profundidad y es posible el vadeo.
- El nivel de agua máximo recomendado durante un vadeo es hasta la parte inferior de los bajos.
- Circule a una velocidad máxima equivalente a la marcha a pie.
- Evite realizar un vadeo en corrientes intensas, especialmente si el agua puede penetrar en el automóvil a causa de la profundidad.
- El tráfico en sentido contrario puede provocar olas capaces de aumentar el nivel del agua.
- Si es posible, evite detenerse cuando esté en el agua. Avance o retroceda con cuidado para salir.
- Evite conducir por agua salada, ya que puede provocar corrosión.

 **Advertencia**

### Frenos húmedos

La distancia de parada del automóvil es superior si los discos de freno están mojados. La conducción por el agua expone los discos de freno al agua y posiblemente a barro y otros sedimentos. Después de un vadeo, realice un frenado fuerte con seguridad para eliminar la suciedad y el agua de los frenos. Accionando los discos de freno durante la conducción se calientan y se secan.

## 11.3. Preparaciones para un viaje largo

Antes de emprender un viaje largo, hay varias cosas que debe comprobar.

- Asegúrese de que los frenos funcionan según lo previsto.
- Compruebe la presión y profundidad de la banda de rodadura de los neumáticos. Si hay riesgo de encontrar nieve o hielo en la carretera, cambie a neumáticos de invierno.
- Asegúrese de que los limpiaparabrisas están en buen estado y cámbielos si es necesario.
- Rellene el líquido de lavado.
- Cargue el automóvil hasta el nivel de batería que necesite para el primer tramo de su viaje. Es recomendable informarse sobre las estaciones de carga disponibles a lo largo de la ruta prevista.
- Asegúrese de que los equipos útiles están en su sitio, como los cables de carga, un kit de reparación de neumático, un botiquín, el triángulo de advertencia y el chaleco reflectante.
- Si tiene previsto viajar a una región en la que se utilizan diferentes unidades de medida, como millas o kilómetros por hora, puede modificar los ajustes de las unidades del automóvil.
- Si viaja a una región con otras normas de circulación, asegúrese de que el automóvil está correctamente equipado e infórmese sobre las diferencias respecto a las normas de circulación de su territorio habitual.

**El contenido de este manual representa el estado del manual del usuario en el momento de su impresión y puede que no sea completamente válido en un futuro. Para obtener más información, consulte la primera página del aviso de descarga de responsabilidad completo.**

- En las zonas remotas la conexión a Internet puede ser deficiente o inexistente. Si tiene previsto viajar a estas zonas, descargue los mapas que necesite en la app de navegación para poder usarlos cuando su automóvil no tenga conexión.

---

## 11.4. Estacionamiento prolongado

Siga las recomendaciones para un estacionamiento prolongado si no va a usar su automóvil en más de un mes. Recuerde comprobar el automóvil de forma regular mientras está estacionado.

### Preparativos para un estacionamiento prolongado

- Si deja el automóvil estacionado durante más de un mes, el nivel de batería recomendado es del 40-60 %. Utilice o cargue el automóvil hasta llegar al nivel recomendado.
- Si deja el automóvil estacionado durante más de tres meses, se recomienda dejarlo enchufado pero ajustando un límite de carga de batería del 50 %. El objetivo es preservar el estado de la batería.
- Compruebe y ajuste la presión de los neumáticos. La presión recomendada durante un estacionamiento prolongado es de 330 kPA (48 psi).
- Elija un lugar fresco y con sombra. Se recomienda un entorno con unas condiciones controladas y estables.

### Durante el estacionamiento prolongado

Compruebe de forma regular:

- El estado de carga y el correcto funcionamiento de la carga
- La presión de los neumáticos

#### Consejo

##### Actualización del automóvil

Mientras no utilice el automóvil, acostúmbrese a buscar e instalar actualizaciones de software.

### Después del estacionamiento prolongado

- Antes de conducir el automóvil, compruebe que los principales controles y funciones de conducción funcionan correctamente, como los frenos.
- Instale las actualizaciones de software disponibles.

## 12. Almacenaje y remolcado

Su automóvil está diseñado para el transporte de personas, pero también de equipaje y otras cargas. Obtenga más información acerca de la capacidad de almacenaje y remolcado de su vehículo.



El compartimento de debajo del capó puede usarse para guardar elementos como el kit de reparación de neumático.

El habitáculo y el maletero del automóvil disponen de varias zonas para guardar de forma segura objetos de diferentes formas y tamaños. El maletero se puede ampliar para obtener más espacio de carga.

También puede utilizar el techo para transportar cargas pesadas y, con un enganche para remolque, puede conectar un remolque.

### Advertencia

Es importante guardar correctamente los objetos, aunque sean pequeños. Los objetos que no quedan fijados pueden resultar peligrosos en caso de frenado o colisión.

Al añadir una carga al automóvil se modifica su peso y también cambian sus características de conducción. Consulte siempre las pautas y normas relativas al peso permitido del automóvil.

Antes de conectar un remolque, asegúrese de que todos los conectores y sistemas de seguridad están correctamente asegurados. Además, asegúrese de cumplir con la normativa local en materia de remolcado.

### Importante

Las cargas en el techo pueden interferir con los sensores del automóvil.

## 12.1. Almacenaje en el habitáculo

Localice los espacios de almacenamiento disponibles en el habitáculo.



- ① Compartimentos de almacenaje del panel de puerta.
- ② Bolsillos en la parte posterior de los asientos delanteros.
- ③ Consola entre los dos asientos delanteros.
- ④ Espacio debajo de la pantalla.
- ⑤ Guantero.

La consola dispone de diferentes espacios de almacenamiento y para pequeños objetos. Por ejemplo, una bandeja portavasos retráctil.

### *i* Nota

#### Uso del portavasos

Para acceder al portavasos, presione la parte frontal inferior del reposabrazos central y suéltela. El portavasos se abrirá del todo.

La bandeja portavasos tiene que manipularse con precaución para evitar que sufra daños. Tiene que introducirla hueco a hueco. No intente introducirla a la fuerza en un solo movimiento.

## 12.1.1. Guanterera

Almacene objetos que no necesite de forma inmediata en la guanterera.

En caso de frenado brusco o colisión, los objetos sueltos pueden representar un peligro. La guanterera resulta útil para guardar pequeños objetos de forma segura.

La guanterera está situada en el centro del salpicadero.

### Apertura de la guanterera

Puede abrir la guanterera a través de la pantalla. Pulse el símbolo del automóvil en la barra inferior  y vaya a **Ajustes** → **Controles** → **Más**.

#### Consejo

También puede abrir la guanterera a través de la vista **Control rápido**.

### Bloqueo de la guanterera

Puede bloquear la guanterera con un PIN a través de la pantalla.

#### Nota

Si olvida el PIN de desbloqueo de la guanterera, puede restablecerlo.

### 12.1.1.1. Bloqueo de la guanterera

Es posible que desee bloquear temporalmente la guanterera cuando se ausente del automóvil.

Puede bloquear y desbloquear la guanterera con un código PIN a través de la pantalla. El PIN se desactivará después de desbloquear la guanterera. Asegúrese de crear un nuevo PIN cada vez que desee volver a bloquear la guanterera.

1. Pulse el símbolo del automóvil  en la barra inferior y vaya a **Ajustes**.
2. Vaya a **Controles** → **Bloqueo** → **Bloqueo de guanterera**.
3. Pulse **Bloquear**.
4. Introduzca su PIN de cuatro dígitos.
5. Vuelva a escribir el mismo PIN de cuatro dígitos para confirmarlo.

Para desbloquear la guantera, pulse el símbolo del automóvil en la barra inferior , vaya a **Ajustes** → **Controles** → **Más** y escriba el PIN.

 **Consejo**

También puede desbloquear la guantera a través de la vista **Control rápido**.

## PIN olvidado

Si olvida el PIN de desbloqueo de la guantera, puede restablecerlo a través de la app móvil de su automóvil. Siga las instrucciones de la aplicación.

## 12.2. Almacenamiento en el maletero

El maletero puede configurarse para alojar cargas de diferentes formas y tamaños.

Puede adaptar el maletero de diferentes maneras y ampliarlo para obtener más espacio de carga. Por ejemplo, para guardar objetos grandes.



- ① Bandeja trasera.
- ② Asientos traseros abatibles.
- ③ Fondo del maletero.

Abatir los asientos traseros es una excelente opción para transportar objetos de gran tamaño. Instale una red de protección para evitar que los objetos entren en el habitáculo delantero.

 Consejo

### Ajuste de la altura de apertura del maletero

Puede ajustar el recorrido de apertura de la compuerta del maletero. Puede ser útil cuando está aparcado en lugares con un techo bajo, como un garaje, y quiere reducir la altura de apertura del maletero. También puede elevar la altura de apertura del maletero para tener más espacio para acceder a él.

## Fijación segura de la carga

También dispone de opciones para estibar la carga de forma segura, como argollas de fijación de carga y ganchos para bolsas. Estos elementos son útiles para evitar que la carga se desplace por el maletero durante la conducción.

## 12.2.1. Bandeja trasera

Con la bandeja trasera puede evitar que se vean las cosas que lleva en el maletero.

La bandeja trasera está fijada por dos bisagras a la parte posterior, cerca de los asientos traseros, y por dos cordones a la parte delantera. Los cordones se enganchan a los puntos de sujeción de la compuerta del maletero.

Puede retirar la bandeja trasera para tener más espacio o acceder fácilmente a la parte trasera del interior del automóvil.

 Importante

- No coloque nada sobre la bandeja trasera. En caso de frenado repentino o colisión, los objetos colocados sin sujeción pueden moverse de forma brusca y provocar lesiones.
- Tenga en cuenta que los objetos de gran tamaño en el automóvil pueden reducir la visibilidad durante la conducción.
- No deje la bandeja trasera en el automóvil cuando no esté fijada en su posición.
- Al plegar los asientos traseros, retire primero la bandeja trasera.
- Al colocar objetos de gran tamaño en el maletero, es recomendable retirar la bandeja trasera. Esto se debe a que la bandeja está unida a la compuerta del maletero y queda plana cuando la compuerta está cerrada. Si un objeto alto se interpone en el camino de la bandeja trasera, puede dañar la bandeja.

 Advertencia

### Sistemas de retención infantil

Tenga cuidado para evitar que la bandeja trasera y los objetos del maletero entren en contacto con las correas de fijación superior de un sistema de retención infantil. El contacto con las correas puede provocar daños. Nunca utilice un sistema de retención infantil si las correas de fijación superior presentan daños. Al usar un sistema de retención infantil en los asientos traseros, retire la bandeja trasera o desmóntela y guárdela en el compartimento de carga. Además, todos los objetos del maletero deben quedar bien asegurados.

## 12.2.1.1. Desmontaje de la bandeja trasera

La bandeja trasera puede desmontarse para ganar espacio en el maletero.



Hay dos puntos de fijación en la bandeja trasera y dos en la compuerta del maletero. Cuando la bandeja trasera está montada, unos cordones conectan la bandeja trasera con la compuerta del maletero.

Los cordones tienen lazos en cada extremo para poder conectarlos a los puntos de sujeción.



1. Separe cada cordón de los puntos de sujeción de la compuerta del maletero.
  - > La bandeja está suelta pero se mantiene en la misma posición.
2. Separe la bandeja de las bisagras traseras, junto a los asientos traseros.
3. Mueva con cuidado la bandeja trasera hacia usted hasta que se haya separado por completo del maletero.
4. Guarde la bandeja trasera desmontada en algún lugar donde no pueda dañarse ni moleste.

### Nota

Tenga en cuenta que los objetos de gran tamaño en el maletero pueden reducir la visibilidad durante la conducción.

## 12.2.2. Desmontaje de la trampilla del maletero

Puede ampliar el espacio del maletero y acceder más fácilmente al fondo del maletero desmontando la trampilla del maletero.

Si desmonta la trampilla del maletero puede ganar espacio en el maletero.

Retire todos los objetos del maletero y abra la compuerta del maletero hasta su altura máxima. De este modo no habrá ningún obstáculo al desmontar la trampilla del maletero.

1. Agarre el asa de la trampilla. Está situada en el centro de la trampilla del maletero, cerca del borde exterior.
2. Tire hacia arriba de la trampilla.
  - > La trampilla se abre y se aguanta por sus bisagras.
3. En el fondo del maletero, mueva la trampilla del maletero hacia arriba, cerca de las bisagras.



Ilustración para el desmontaje de la trampilla del maletero.

- > La trampilla del maletero se desmonta por las bisagras.
4. Una vez separada de las bisagras y totalmente suelta, saque la trampilla fuera del maletero.

Coloque la trampilla del maletero en un lugar en el que no pueda sufrir daños ni caerse.

---

## 12.2.3. Colocación de carga en el maletero

El maletero tiene múltiples opciones para guardar objetos. Pueden ser útiles, por ejemplo, para evitar que los objetos se muevan por el maletero cuando está conduciendo.

El maletero tiene diferentes elementos para ayudar a guardar objetos. Estas incluyen:

- Ojales de fijación de carga en las cuatro esquinas inferiores del maletero para sujetar de forma segura los objetos con correas.
  - Ganchos para bolsas para evitar que las bolsas de la compra se caigan. Están ubicados en los paneles laterales.
- El contenido de este manual representa el estado del manual del usuario en el momento de su impresión y puede que no sea completamente válido en un futuro. Para obtener más información, consulte la primera página del aviso de descargo de responsabilidad completo.**

- Compartimento de carga bajo el piso del maletero para guardar objetos.



Las argollas de fijación de carga están situadas en las cuatro esquinas del maletero. Puede utilizarlas para fijar correas y asegurar la carga en el maletero.

**i Consejo**

Hay una toma de 12 V en el lado derecho del maletero. Puede ser útil para conectar diferentes dispositivos eléctricos, como una nevera portátil.

## 12.2.3.1. Acceso al fondo del maletero

Hay un área de almacenaje debajo del piso del maletero.

Es posible levantar la trampilla para guardar y proteger objetos frágiles en el fondo del maletero.

Aparte cualquier cosa que impida abrir la trampilla.

1. Agarre el asa de la trampilla. Está situada en el centro de la trampilla del maletero, cerca del borde exterior.
2. Tire hacia arriba de la trampilla.

## 12.3. Almacenaje debajo del capó

Además del maletero, hay un espacio de almacenaje debajo del capó.

En el compartimento de carga delantero pueden almacenarse, por ejemplo, el triángulo de advertencia, el kit de herramientas, la anilla de remolque o el kit de reparación de neumático.

**El contenido de este manual representa el estado del manual del usuario en el momento de su impresión y puede que no sea completamente válido en un futuro. Para obtener más información, consulte la primera página del aviso de descargo de responsabilidad completo.**  
305 / 412

---

## 12.4. Remolcado

Un enganche para remolque le permite arrastrar un remolque con su automóvil. Debe familiarizarse con las funciones de remolcado y las cuestiones de seguridad correspondientes.

Antes de circular con un remolque, debe tener en cuenta como ello afectará su trayecto. Realice una evaluación exhaustiva en función de las prestaciones de su automóvil.

- Recuerde que el automóvil tendrá un comportamiento distinto con un peso añadido en la parte trasera. Esto afectará a la conducción y al consumo de energía. Al conducir con un remolque, cabe esperar una reducción considerable de la autonomía.
- Utilice solo remolques que estén en buen estado de funcionamiento y que cumplan con la normativa local.
- Asegúrese de que ha leído la sección específica del manual sobre las recomendaciones de carga.



**Nota**

### Funciones de software conectadas al enganche para remolque

Asegúrese de que el enganche para remolque esté correctamente instalado.

Si el enganche para remolque se instaló después de comprar el automóvil, es posible que sea necesario actualizar el sistema para que las funciones de remolque funcionen. Póngase en contacto con un taller Volvo autorizado para actualizar el software.

### Pesos máximos permitidos para remolques

Los pesos máximos permitidos para remolques que se indican son los que permite Volvo. Las normas de circulación nacionales pueden limitar aún más las velocidades y los pesos de remolque permitidos. El enganche para remolque puede tener una certificación para un peso de remolque superior al que su automóvil puede remolcar.

### Preparaciones para el remolcado

1. Aumente la presión de los neumáticos al valor recomendado para la carga máxima. Esto es aplicable independientemente del peso del remolque.

### Conducción con un remolque

2. Lea con atención las recomendaciones sobre la conducción con un remolque antes de emprender la marcha.

## **Importante**

### Durante la conducción

- Conduzca a baja velocidad al subir con remolque por una pendiente larga y empinada.
- No conduzca con remolque en pendientes de más de un 12 % de inclinación.
- La carga adicional aumenta el riesgo de sobrecalentamiento, que se indicará en la zona de información del conductor de la pantalla. Siga las instrucciones que se muestran.
- Si es posible, evite estacionar en pendientes. El peso adicional del remolque puede afectar la capacidad del freno de estacionamiento de retener el automóvil de forma segura. Si no puede evitar aparcar en una pendiente, asegúrese de bloquear las ruedas<sup>[1]</sup> por precaución.

### Cabeceo

El cabeceo es un efecto que se puede producir al conducir con un remolque. Provoca que el automóvil y el remolque se desplacen de lado a lado, situación que puede agravarse rápidamente y causar una pérdida de control. El cabeceo se produce principalmente a altas velocidades, especialmente si la carga del remolque es demasiado elevada o si no está distribuida correctamente. El automóvil supervisa continuamente el movimiento y, si detecta un cabeceo, puede intervenir y ayudar a quien conduce a recuperar el control.

Los factores que fomentan el movimiento lateral pueden provocar el cabeceo. Por ejemplo:

- Ráfagas de viento laterales fuertes y repentinas
- Carreteras en mal estado
- Movimientos bruscos de lado a lado del volante

### Asistencia para la estabilidad del remolque

El sistema de control de estabilidad<sup>[2]</sup> intervendrá si detecta un cabeceo al circular con un remolque. El sistema sincroniza de forma precisa las acciones de frenado individuales de las ruedas delanteras para mitigar el cabeceo. Esto a menudo es suficiente para ayudar a la persona que conduce a estabilizar el automóvil y el remolque. Cuando el sistema interviene para eliminar el cabeceo, el símbolo del control electrónico de estabilidad parpadea en el área de información del conductor.



Símbolo del control electrónico de estabilidad

### Intervenciones y advertencias al dar marcha atrás

El automóvil puede frenar automáticamente para evitar una colisión al dar marcha atrás si detecta un obstáculo o tráfico cruzado detrás. Las intervenciones y advertencias al dar marcha atrás están desactivadas al remolcar un remolque.

<sup>[1]</sup> Si no tiene calzas para las ruedas, también puede usar piedras grandes o bloques de madera.

<sup>[2]</sup> Control electrónico de estabilidad (ESC)

## 12.5. Recomendaciones para colocar la carga

Es importante una carga correcta para la seguridad y el rendimiento de su automóvil en la carretera.

### Carga en general

El peso y la colocación de la carga afecta el centro de gravedad, la conducción y el rendimiento del automóvil.

#### Advertencia

##### Cargas sin fijar

Un objeto sin fijar de 20 kg de peso (44 libras), en una colisión frontal a una velocidad de 50 km/h (30 mph), puede equivaler al impacto de un objeto de 1000 kg (2200 libras). Siga siempre las recomendaciones de carga para reducir el riesgo de daños materiales o lesiones personales.

- Coloque una carga pesada lo más baja posible.
- Fije siempre la carga a los ojales de fijación de carga con correas o cinchas. De lo contrario, puede desplazarse en caso de frenado brusco o en curvas cerradas. Esto es especialmente importante si los asientos traseros están plegados.
- No coloque la carga en lugares que puedan obstruir el despliegue de airbags. Si la carga apilada sobrepasa el borde superior de las ventanillas, asegúrese de tener, como mínimo, 10 cm (4 pulg.) de espacio libre entre la ventanilla y la carga. De lo contrario, la protección prevista de la cortina inflable, que se oculta en el techo interior, puede quedar afectada.
- Cumpla siempre con las especificaciones del automóvil en relación con el peso y la carga máxima permitida.
- Al cargar el maletero, coloque la carga contra los respaldos de los asientos traseros.
- Evite colocar la carga contra los respaldos de los asientos delanteros. Puede poner en peligro la eficacia de la protección contra el latigazo cervical.
- Tape los bordes y las esquinas afilados con algo blando.
- Asegúrese de que toda la carga está bien fijada durante todo el trayecto. Debe comprobarla regularmente y volver a tensar las correas, ya que la carga puede desplazarse durante la conducción.
- Retire del automóvil aquellas cargas que ya no necesite. La reducción del peso global del automóvil mejora el rendimiento y la autonomía.

#### Consejo

##### Ampliación de la capacidad de almacenaje

Para la carga voluminosa, puede ampliar el área de carga retirando la bandeja trasera y abatiendo los asientos. También puede ganar espacio para objetos largos y estrechos abatiendo los asientos traseros.

## Carga en el techo

### **Importante**

Utilice un soporte de carga recomendado por Volvo al cargar objetos en el techo del automóvil. Esto reduce el riesgo de daños al automóvil y ayuda a garantizar la seguridad durante el trayecto. Siga minuciosamente las instrucciones de montaje proporcionadas con los soportes de carga.

Las cargas en el exterior afectan la aerodinámica del automóvil, la conducción y la sensibilidad a vientos laterales. Una mayor resistencia aerodinámica afecta el consumo de energía y la autonomía.

- Coloque una carga pesada lo más baja posible.
- Distribuya la carga de manera uniforme en los soportes de carga.
- Si tiene objetos de carga largos que llegan por encima del capó, coloque la anilla de remolque en la parte delantera del automóvil y utilícela para fijarlos.
- Conduzca con cuidado. Evite las aceleraciones y los frenados bruscos, y las curvas muy cerradas.
- Desmonte los soportes de carga si no los utiliza, ya que así mejorará el rendimiento y autonomía.

## 13. Cuidado y mantenimiento

Mantenga el interior y el exterior de su automóvil en buen estado con un mantenimiento regular.



Este apartado del manual gira en torno a la limpieza y el mantenimiento regulares que puede realizar por su cuenta, presenta información sobre algunos componentes de su automóvil con necesidades de mantenimiento específicas e incluye también información sobre mantenimiento.

### Nota

#### Programa de servicio de Volvo

Se recomienda encarecidamente que se adhiera al programa de servicio de su automóvil. Un automóvil en buen estado favorece la seguridad vial y la fiabilidad operativa.

### 13.1. Estado del automóvil

La vista del estado del automóvil de la pantalla es un recurso útil para llevar un control del estado de su automóvil. Aquí es donde se presenta la información sobre posibles problemas detectados en el automóvil.

La vista de estado del automóvil presenta un resumen visual de su automóvil y enumera los problemas detectados. Los problemas se clasifican según su gravedad. Un problema leve es algo que puede resolver por su cuenta, como rellenar líquido de lavado. Un problema crítico puede requerir una visita al taller antes de poder volver a conducir el automóvil con seguridad. Recomendamos corregir los problemas nada más detectarse, especialmente si no son leves.

 **Importante**

El automóvil no puede detectar e identificar todos los tipos de problemas que pueden llegar a producirse. Por este motivo es vital revisar de forma periódica el estado del automóvil y responder a cualquier necesidad de servicio o mantenimiento que pueda identificar. Póngase en contacto con un taller Volvo autorizado para obtener ayuda si no tiene clara la gravedad de un problema, tanto si el automóvil lo indica como si no.

Para abrir la vista del estado del automóvil, pulse el símbolo del automóvil  en la barra inferior y vaya a **Estado vehículo**.

---

## 13.1.1. Cuidado y estado de la batería

Puede consultar el estado de la batería de tracción de su automóvil en la pantalla.

Para abrir la vista del estado del automóvil, pulse el símbolo del automóvil  en la barra inferior, vaya a **Estado vehículo** y, a continuación, seleccione **Batería**.

Pulse el símbolo de información o la flecha hacia abajo para obtener más información sobre cada área:

- Potencia de carga** Estimación actual de la potencia de carga de su coche, así como del estado de preacondicionamiento de la batería. Puede pulsar el símbolo de información para obtener más información sobre la potencia de carga real y el límite de carga real. Si el coche no está enchufado, los valores serán de 0.
- Estado de salud de la batería** El estado de salud de la batería es una medida de cuánta energía se puede almacenar en la batería en comparación con cuando era nueva. También se facilita la distancia recorrida desde la última estimación.
- Temperatura de la batería** Aquí puede encontrar información sobre la temperatura de la batería, que puede afectar a la velocidad de carga, la autonomía y la aceleración.

Recibirá notificaciones si las funciones relacionadas con la salud de la batería se ven afectadas o si necesita tomar medidas.

---

## 13.2. Limpieza y cuidados del exterior

Mantenga el exterior de su automóvil en buen estado eliminando la suciedad y reparando los arañazos en la pintura nada más detectarlos. Mantenga las escobillas de los limpiaparabrisas en buen estado para disfrutar de una buena visibilidad.



Limpie su automóvil de forma regular, reponga el líquido de lavado cuando sea necesario y cambie las escobillas del limpiaparabrisas cuando estén gastadas. Cuidando del exterior de su automóvil no solo mejorará su aspecto, sino también su estado general.

---

### 13.2.1. Lavado del exterior a mano

Para no tener problemas a la hora de limpiar la suciedad incrustada, lave el automóvil periódicamente y en cuanto se ensucie. Eso reducirá el riesgo de arañazos y permitirá un aspecto impecable del automóvil.

 **Importante**

### Cuándo y dónde limpiar el exterior

- Limpie su automóvil en el momento que tenga polvo o suciedad. Esto evitará la acumulación de suciedad incrustada, que a menudo contiene partículas y restos que pueden deteriorar y dañar el vehículo, especialmente durante la limpieza.
- Limpie las heces de pájaros y la resina de árboles lo antes posible, ya que contienen sustancias que pueden dañar y decolorar rápidamente la pintura.
- Evite lavar el automóvil bajo la luz solar directa, ya que los productos de limpieza o la cera podrían secarse y resultar abrasivos.
- Si se ha expuesto el automóvil a sustancias corrosivas, como lluvia ácida, sal, productos químicos, polvo de hierro, hollín o cenizas, debe limpiarse cuanto antes para evitar daños. En áreas con una gran cantidad de emisiones industriales, se recomienda lavarlo con mayor frecuencia.
- Limpie el automóvil en una zona de lavado específica donde se recoja el agua residual y asegúrese de que esta se depura de acuerdo con la normativa medioambiental. Asegúrese de que hay un separador de aceite en la zona de lavado.

### Lavado a alta presión

- Asegúrese de cerrar las puertas, las ventanillas y las tapas.
- Aplique un movimiento circular y mantenga la boquilla a por lo menos 30 cm (1 pie) de la superficie del automóvil.
- No pulverice directamente en aperturas ni áreas sensibles, como cierres, cámaras, revestimientos, entradas de aire o el puerto de carga.

### No lavar el vehículo durante la carga

No lave el automóvil si el cable de carga está conectado.

 **Nota**

- Vaya con cuidado y utilice el equipo de limpieza adecuado para el tipo de superficie que quiera lavar.
- Utilice solo detergentes y productos para el cuidado del automóvil recomendados por Volvo y siga las instrucciones que acompañan al producto.

### Lavado exterior completo

1. Empiece enjuagando los bajos, junto con los alojamientos de rueda y los parachoques.
2. Enjuague todo el automóvil para disolver y eliminar la suciedad. En superficies especialmente sucias, puede usar un producto desengrasante en frío.
3. A continuación, lave todo el automóvil con una esponja, jabón para automóvil y abundante agua tibia.
4. Seque el automóvil con una gamuza limpia o un limpiacristales suave. Esto reduce el riesgo de manchas por gotas de agua secas, lo que requerirá un abrillantado adicional.
5. Después de lavar el automóvil, elimine la suciedad de los orificios de drenaje de las puertas y limpie los umbrales.

**El contenido de este manual representa el estado del manual del usuario en el momento de su impresión y puede que no sea completamente válido en un futuro. Para obtener más información, consulte la primera página del aviso de descargo de responsabilidad completo.**

6. Si quedan manchas de asfalto de la superficie de la calzada, utilice un agente eliminador de alquitrán para quitarlas.

Si hay manchas difíciles, o si no obtiene el resultado esperado al limpiar el automóvil, contacte con el servicio de asistencia de Volvo para obtener asesoramiento.

## 13.2.2. Lavado del automóvil en un túnel de autolavado

Volvo recomienda que lave su automóvil a mano para poder llegar a todas las partes del mismo. Pero un túnel de autolavado es una manera más sencilla y rápida de lavar su automóvil cuando se ensucia.

### Nota

Volvo recomienda no usar un túnel de autolavado en los primeros meses, cuando el automóvil aún es nuevo. Esto permite que la pintura se endurezca completamente.

### Importante

#### Antes de usar un túnel de autolavado

Antes de entrar en la estación de lavado, compruebe que:

- todas las puertas y tapas están cerradas
- desactiva el freno automático trasero en la vista de aparcamiento
- la sensibilidad de la alarma se ha reducido si no va a estar en el interior del automóvil durante el lavado
- las luces auxiliares están bien sujetadas.

Cuando esté a punto para entrar en la estación de lavado, active el modo de estación de lavado en los ajustes para preparar el automóvil. Al hacerlo:

- se cierran todas las ventanillas
- se apagan los limpiaparabrisas
- se pliegan los retrovisores laterales
- se activa la recirculación de aire.

Recuerde que si no utiliza el modo de estación de lavado debe realizar estos pasos manualmente.

1. Siga las instrucciones para entrar en el autolavado y deténgase en el punto indicado.

2. Si usa una estación de lavado tipo pórtico:

- Sitúe la marcha en P para accionar el freno de estacionamiento.

Si usa una estación de lavado tipo túnel:

**El contenido de este manual representa el estado del manual del usuario en el momento de su impresión y puede que no sea completamente válido en un futuro. Para obtener más información, consulte la primera página del aviso de descargo de responsabilidad completo.**

- Coloque la marcha a N y quite el pie del freno. No aplique el freno de estacionamiento.

 **Importante**

En una estación de lavado tipo túnel, las ruedas deben poder moverse libremente en todo el proceso de lavado.

3. Una vez terminado el lavado, siga las instrucciones para salir.
  - > El modo de lavado se desactivará automáticamente cuando reanude la marcha.
4. Pruebe cualquier función que haya modificado manualmente antes de entrar.

 **Advertencia**

Compruebe siempre los frenos después del lavado, incluyendo el freno de estacionamiento. Esto ayuda a evitar que la humedad genere corrosión que, a su vez, puede reducir el rendimiento del freno.

 **Nota**

Para tener todas las funciones del automóvil disponibles, se recomienda desactivar el modo de estación de lavado antes de acceder a una vía pública.

## 13.2.2.1. Activación del modo de estación de lavado

Puede preparar su automóvil para entrar en un túnel de lavado activando el modo de lavado automático en la pantalla.

En lugar de tener que preparar el automóvil para su paso por un túnel de lavado, puede activar el modo de estación de lavado. Este modo prepara el automóvil para el lavado y garantiza que determinadas funciones, como el sensor de lluvia, están desactivadas durante el lavado.

1. Pulse el símbolo del automóvil  en la barra inferior y vaya a **Ajustes**.
2. Vaya a **Controles** → **Modos del vehículo** → **Modo de estación de lavado**.
3. Active el modo de estación de lavado.

 **Nota**

El modo de estación de lavado se desactivará automáticamente cuando vuelva a conducir. Sin embargo, para que tenga todas las funciones disponibles, se recomienda desactivar el modo de lavado automático antes de entrar en una vía pública.

## 13.2.3. Abrillantado y encerado

Si su automóvil ha perdido el brillo, es el momento de darle una nueva capa de abrillantador. Esto aporta una protección adicional a la pintura.

Puede encerar su automóvil siempre que lo considere necesario, pero no necesita abrillantado durante el primer año.

 **Importante**

Extreme las precauciones

- No utilice productos diseñados para pintura de alto brillo ni abrillante superficies que tengan un acabado mate. Esto podría aportar un brillo permanente a la superficie.
- Si pule los embellecedores brillantes, la capa superficial brillante podría perderse o estropearse.
- Evite usar abrillantador o cera sobre componentes de goma o elementos de plástico sin pintar.

Contacte con un concesionario Volvo para obtener información sobre limpiadores y productos para el cuidado del automóvil.

1. Asegúrese de que el automóvil está protegido de la luz solar directa. La superficie no debería estar a más de 45 °C (113 °F) al abrillantarla o encerarla.
2. Lave y seque completamente el automóvil.
3. Primero debe abrillantar el automóvil y, después, encerarlo. Siga detenidamente las instrucciones de los envases. Muchos productos contienen una combinación de abrillantador y cera.

## 13.2.4. Retocar daños de pintura

Cuidar la pintura de su automóvil le ayuda a mantener el aspecto exterior. Revíselo con regularidad y repare los daños inmediatamente para evitar problemas mayores.

Algunos de los daños habituales que puede sufrir el vehículo son impactos de gravilla, arañazos y marcas en los bordes de las puertas o los parachoques.

**El contenido de este manual representa el estado del manual del usuario en el momento de su impresión y puede que no sea completamente válido en un futuro. Para obtener más información, consulte la primera página del aviso de descargo de responsabilidad completo.**

**! Importante**

Los daños en la pintura junto a un radar pueden perjudicar las capacidades de detección del radar. Póngase en contacto con un punto de servicio si observa daños en las zonas de los radares.<sup>[1]</sup> Si no tiene claro dónde están los radares de su automóvil, puede consultar sus ubicaciones en un apartado específico de este manual.

**i Nota**

Los lotes y marcas de pintura pueden presentar ligeras variaciones en el color, aunque el código de color sea el mismo. Por tanto, aunque pueda resolver estos problemas por su cuenta, Volvo recomienda contactar siempre con un taller Volvo autorizado para reparar cualquier daño en la pintura.

- Contacte con un concesionario Volvo para obtener recomendaciones sobre lápices de retoques y pinturas en aerosol.
  - La superficie debe estar limpia y seca antes de hacer cualquier retoque.
  - La temperatura de la superficie debe estar, por lo menos a 15 °C (59 °F).
  - Siga las instrucciones del lápiz para retoques o de la pintura que esté utilizando.
1. Aplique cinta adhesiva encima de la zona dañada. A continuación, retírela para quitar toda la pintura suelta.
  2. Si hay bordes desiguales, tal vez tenga que lijar ligeramente en torno a la zona dañada utilizando un paño no excesivamente abrasivo. Después limpie la zona cuidadosamente y deje que se seque.
  3. Si el daño:
    - no ha llegado al metal y aún hay una capa sin dañar de pintura, puede aplicar la pintura de retoque directamente en la superficie limpia.
    - ha llegado al metal, utilice primero un imprimador.
    - está en una superficie de plástico, utilice primero un imprimador adhesivo para obtener mejores resultados. Pulverícelo en la tapa del bote de aerosol y aplíquelo en una capa fina.
    - es un arañazo grande, utilice cinta adhesiva alrededor de la zona afectada para proteger la pintura que no está dañada.
  4. Remueva bien el imprimador y aplíquelo con un pincel fino, una cerilla o similar. Deje que se seque.
  5. Para finalizar, aplique una capa de base y una capa de barniz.

<sup>[1]</sup> Volvo recomienda un taller Volvo autorizado para todas las necesidades de mantenimiento y reparación.

## 13.2.4.1. Búsqueda del código de color de la pintura

Encontrará el código de color de la pintura de su automóvil en la etiqueta del producto situada en un pilar entre las puertas delanteras y traseras.

Si la pintura de su automóvil presenta daños o necesita retoques o repintado, tiene que saber el color exacto de la pintura.

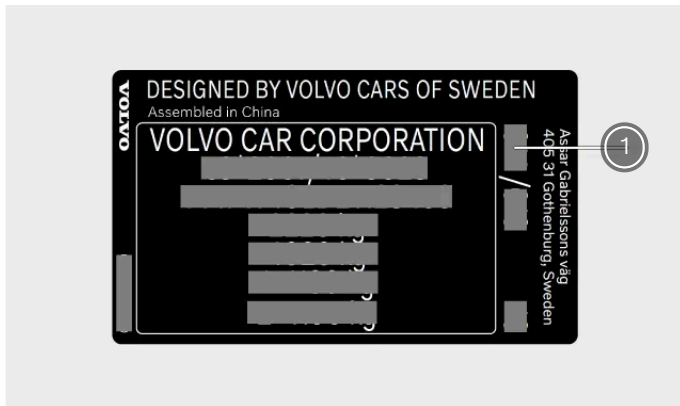

① Código de color de la pintura

1. Vaya al lateral derecho del automóvil.
  2. Abra las puertas delanteras y traseras.
  3. Encuentre el montante de la puerta, ubicado entre las puertas delantera y trasera.
- > La etiqueta del producto con el código de color se encuentra en la parte exterior del montante de la puerta, cerca de su base.



---

## 13.2.5. Daños en el parabrisas

Es importante reparar un parabrisas dañado cuanto antes. Si actúa inmediatamente, las pequeñas picaduras y grietas a menudo pueden repararse sin necesidad de sustituir todo el parabrisas.

### Pequeñas picaduras o grietas

El contenido de este manual representa el estado del manual del usuario en el momento de su impresión y puede que no sea completamente válido en un futuro. Para obtener más información, consulte la primera página del aviso de descargo de responsabilidad completo.

Las pequeñas grietas y fisuras del parabrisas pueden crecer rápidamente y un daño menor del puede convertirse en un problema grave. Contacte con un taller Volvo autorizado si observa daños en el cristal. Repare el parabrisas cuanto antes.

 **Importante**

### Zona de cámaras y sensores

Los daños en el parabrisas en la zona de las cámaras y los sensores, incluso pequeños golpes, arañazos o grietas, pueden perjudicar el sistema de detección frontal y las funciones que lo utilizan.

- En caso de daños en el parabrisas en esta zona, es necesaria la inspección por parte de un técnico de servicio.
- Volvo recomienda no reparar los pequeños daños en la zona de las cámaras y los sensores. La recomendación es sustituir todo el parabrisas.

## Daños graves en el cristal

Si el parabrisas sufre daños graves, todo el panel de cristal debe sustituirse.

 **Advertencia**

### Peligro para la seguridad

No conduzca el automóvil si el parabrisas presenta daños estructurales. Un cristal debilitado puede degradarse rápidamente, impedir la visibilidad y comprometer gravemente la seguridad.

 **Nota**

### Compatibilidad de un parabrisas nuevo

Es importante que el nuevo parabrisas y su montaje cumplan con las especificaciones de Volvo en lo referente a la seguridad y la compatibilidad con las funciones del automóvil.

### Calibración

Al instalar un parabrisas, la cámara delantera detrás del cristal debe someterse a un proceso de pruebas funcionales y calibración por parte de un técnico de servicio para garantizar su correcto funcionamiento.

## 13.2.6. Recarga de líquido de lavado

La tapa del depósito de líquido de lavado está ubicada debajo del capó. Asegúrese de que usa líquido de lavado de calidad óptima.

El automóvil le notifica cuándo el nivel del líquido de lavado es bajo.<sup>[1]</sup>

**i** Nota

### Capacidad del depósito

Su automóvil tiene capacidad para 3,5 litros (aproximadamente 3,7 cuartos estadounidenses) de líquido de lavado.

**!** Importante

### Calidad del líquido de lavado

- Utilice un líquido de lavado con un pH entre 6 y 8.
- Si utiliza líquido de lavado concentrado, dilúyalo según indican las instrucciones del paquete y use agua limpia de pH neutro.
- Volvo recomienda el uso de un líquido de lavado con protección anticongelante en climas fríos, especialmente si se llega a temperaturas bajo cero. Así, se evitan los daños que pueda provocar el líquido si se congela dentro de la bomba, el depósito y las mangueras.

1. Abra el capó del automóvil.



Ubique la tapa azul con el símbolo del líquido de lavado y ábrala.

3. Vierta el líquido de lavado en el depósito. En la medida de lo posible, evite los derrames.

4. Cierre la tapa y el capó.

<sup>[1]</sup> Cuando queda aproximadamente 1 litro (1 cuarto).

## 13.2.7. Limpieza de limpiaparabrisas

La suciedad, el polvo, la arena, los insectos y las distintas condiciones meteorológicas son solo algunos de los elementos que retiran los limpiaparabrisas. Es importante limpiar los limpiaparabrisas regularmente para

El contenido de este manual representa el estado del manual del usuario en el momento de su impresión y puede que no sea completamente válido en un futuro. Para obtener más información, consulte la primera página del aviso de descargo de responsabilidad completo.

mantener una buena visibilidad y alargar la vida útil de las escobillas.

1. Para acceder a las escobillas del limpiaparabrisas delantero, active la posición de servicio de los limpiaparabrisas. Está disponible en los ajustes del automóvil.
2. Lave la zona con agua para eliminar restos de polvo y suciedad.
3. Utilice una esponja suave con solución jabonosa tibia o jabón para automóvil para limpiar la zona. Levante los brazos de los limpiaparabrisas para disponer de un mejor acceso.
4. Utilice un paño limpio y suave para secar los limpiaparabrisas.
5. Asegúrese de que los brazos de los limpiaparabrisas están plegados en el parabrisas y desactive la posición de servicio de los limpiaparabrisas.

 **Importante**

Compruebe el funcionamiento de los limpiaparabrisas antes de conducir. Utilice abundante líquido de lavado cuando los limpiaparabrisas están en movimiento. El parabrisas debe estar mojado para que los limpiaparabrisas funcionen correctamente.

## 13.2.8. Sustitución de las escobillas del limpiaparabrisas delantero

La vida útil de las escobillas del limpiaparabrisas delantero se ve alterada por el agua, la suciedad y los restos que barre del parabrisas. Las escobillas deben sustituirse cuando muestren indicios de desgaste.

1. Active la posición de servicio de los limpiaparabrisas a través de los ajustes de la pantalla.

2.

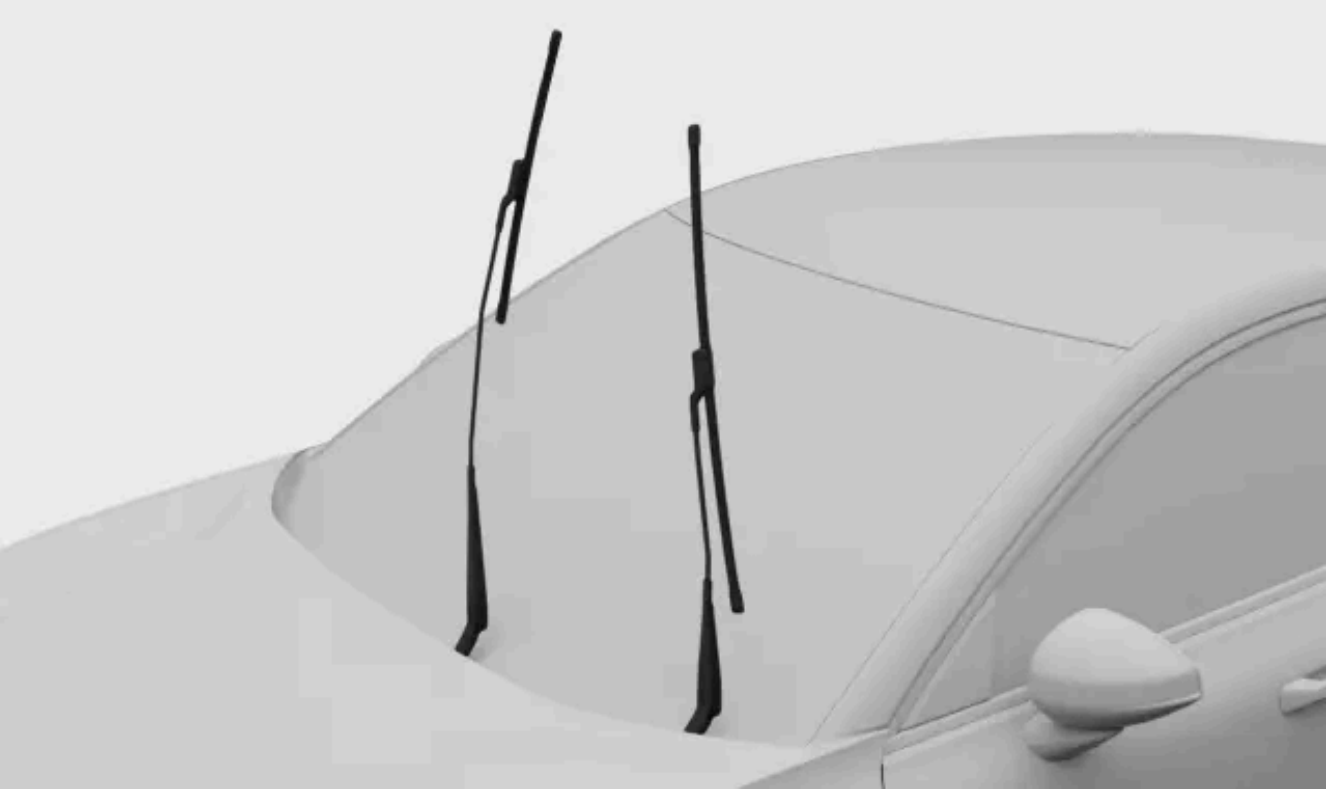

Pliegue los limpiaparabrisas hacia arriba y sepárelos del parabrisas.

3.

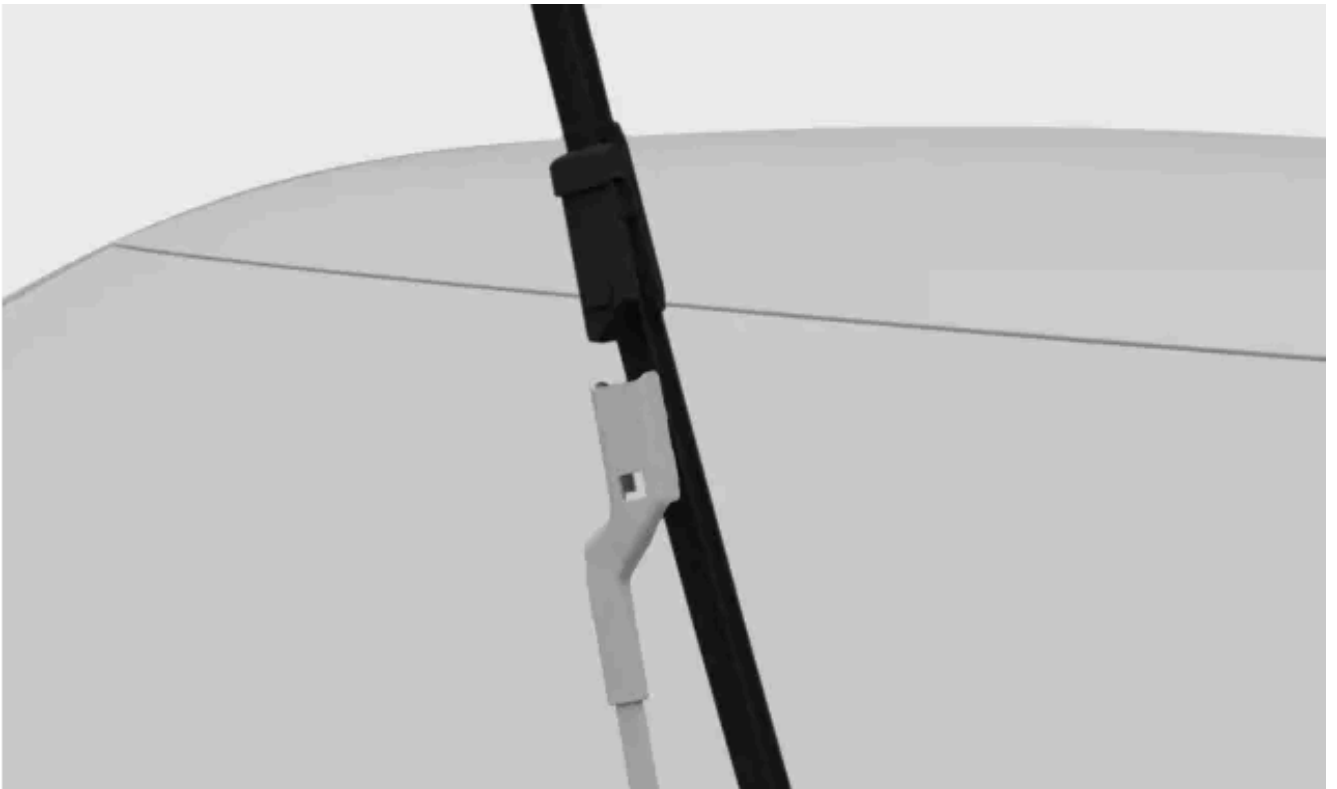

Pulse el botón del brazo del limpiaparabrisas y tire de la escobilla para sacarla en paralelo con el brazo del limpiaparabrisas.

4.

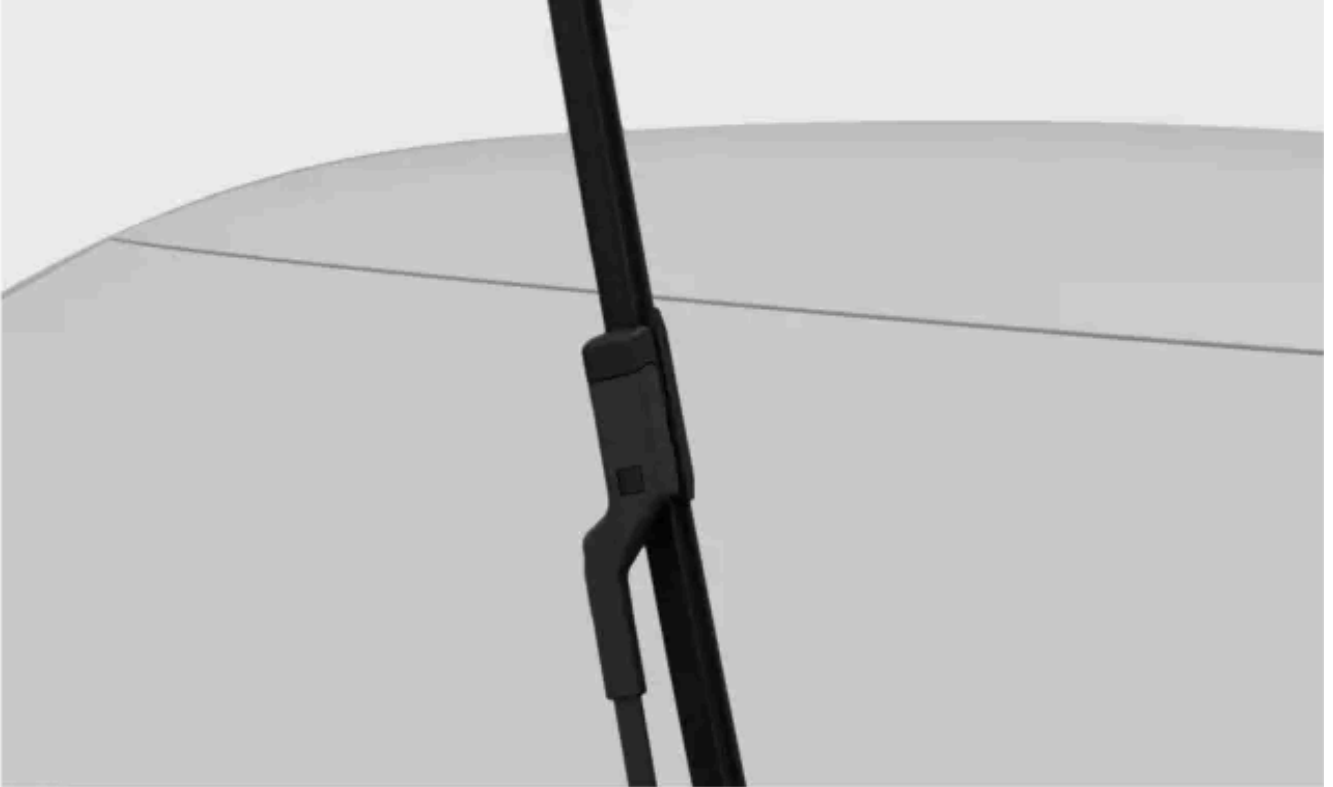

Compruebe que la escobilla del lado del conductor sea más larga que la del lado del acompañante. Deslice la nueva escobilla en el brazo del limpiaparabrisas hasta que oiga un clic.

5. Compruebe que la escobilla está debidamente fijada.
6. Repliegue los brazos del limpiaparabrisas contra el parabrisas.
7. Desactive la posición de servicio del limpiaparabrisas.

---

## 13.2.9. Sustitución de la escobilla del limpiaparabrisas trasero

La vida útil de la escobilla del limpiaparabrisas trasero se ve alterada por el agua, la suciedad y los restos que barre del parabrisas trasero. La escobilla debe sustituirse cuando muestre indicios de desgaste.

1.



Agarre la parte central del brazo del limpiaparabrisas, elévelo y aléjelo del parabrisas trasero. Puede que detecte un poco de resistencia a medio camino, es la posición de bloqueo. Debe tirar del brazo y pasar de esa posición de bloqueo para que no vuelva a caer encima del parabrisas.

2.

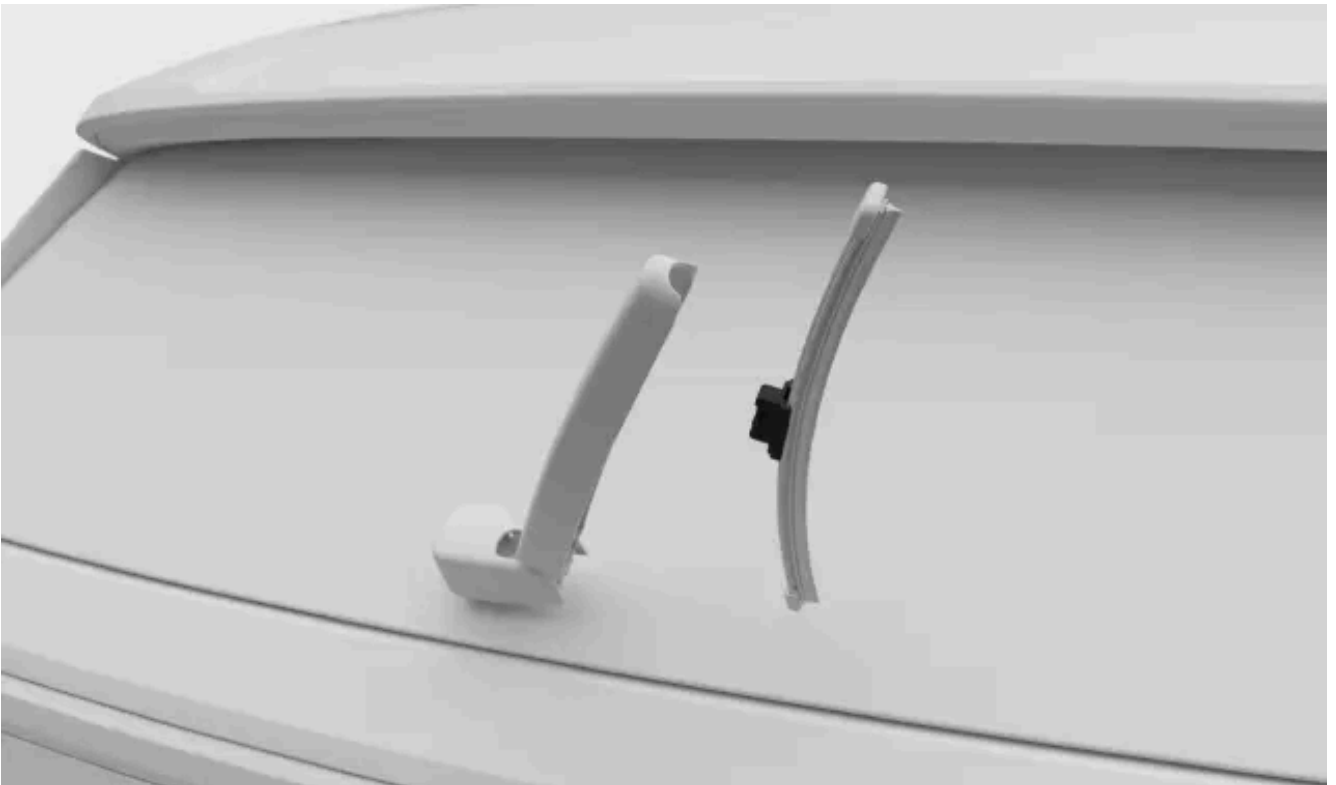

Coloque los pulgares encima de la escobilla, debajo del brazo limpiaparabrisas, y presione la escobilla hasta que se afloje y se suelte del brazo limpiaparabrisas.

3.

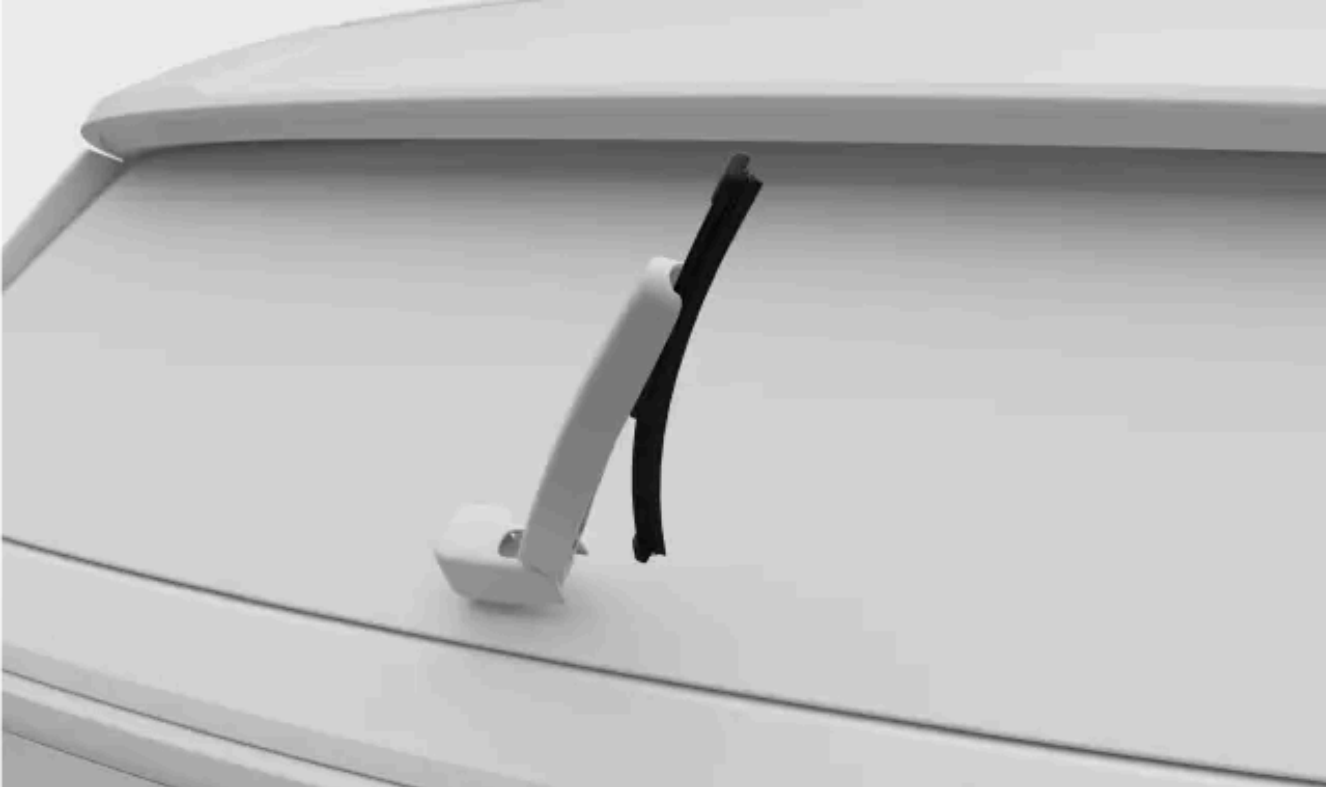

Presione la nueva escobilla hasta oír un clic.

4. Compruebe que la escobilla esté bien fijada al brazo.
5. Repliegue el brazo del limpiaparabrisas de nuevo encima del parabrisas.

---

## 13.2.10. Activación de la posición de servicio del limpiaparabrisas

La posición de servicio del limpiaparabrisas permite limpiar o cambiar las escobillas de los limpiaparabrisas delanteros. Cuando se activa, los limpiaparabrisas se desplazan a una posición más accesible en el parabrisas.

1. Pulse el símbolo del automóvil  en la barra inferior y vaya a **Ajustes**.
  2. Vaya a **Controles** → **Retrovisores y limpiaparabrisas** → **Limpiaparabr.** → **Posición de servicio de limpiaparabrisas**.
  3. Active la posición de servicio.
- > Los limpiaparabrisas se desplazan a una posición más accesible y pueden separarse del parabrisas para revisarlos.

 **Importante**

### Plegado de los limpiaparabrisas

Asegúrese de plegar los limpiaparabrisas de nuevo contra el parabrisas después de revisarlos. La activación de los limpiaparabrisas cuando están en una posición elevada puede dañar el automóvil.

Cuando haya vuelto a plegar los limpiaparabrisas, desactive la posición de servicio. Puede hacerlo con cualquiera de estas opciones:

- El ajuste en la pantalla.
- Empezando a conducir.
- Empezando a usar los limpiaparabrisas o lavafaros.

---

## 13.2.11. Protección anticorrosión

Una buena manera de reducir el riesgo de corrosión es mantener el automóvil limpio. Su automóvil también incluye una protección anticorrosión duradera.

Normalmente, la protección anticorrosión no requiere mantenimiento, más allá de la limpieza y lavado periódicos, que eliminan las sustancias corrosivas. Deben evitarse los productos de limpieza de gran alcalinidad o acidez en elementos embellecedores brillantes, ya que pueden ser corrosivos. Las superficies de la calzada con gravilla o piedras pequeñas pueden provocar picaduras en la pintura, que pueden ser puntos de entrada para la corrosión. Estos daños deben arreglarse tan pronto como se detecten.

La protección contra la corrosión y abrasión de la carrocería está compuesta por:

- recubrimientos protectores en las placas metálicas, aplicados en un proceso de pintado de alta calidad
- protección con componentes de plástico
- aluminio fundido resistente a la corrosión usado para los componentes expuestos de la suspensión de las ruedas.

---

## 13.3. Limpieza y cuidados del interior

Mantenga el interior de su automóvil en buen estado cuidando de sus materiales y procurando que esté siempre limpio.



Utilice las zonas de almacenamiento del habitáculo y los posavasos para mantener su automóvil ordenado. Limpie las manchas y la suciedad nada más observarlas para evitar que dejen marcas permanentes.

Si hay manchas difíciles, o si no obtiene el resultado esperado al limpiar el automóvil, contacte con el servicio de asistencia de Volvo para obtener asesoramiento.

---

### 13.3.1. Limpieza de telas y tejidos

Si aparece una mancha en el interior del automóvil, como en el techo interior o en la tapicería de los asientos, debe limpiarla lo antes posible.

Estas recomendaciones son aplicables a varios tejidos interiores.

 **Importante**

### Al limpiar la tapicería

- No rasque ni frote las superficies sucias, Debe limpiar suavemente y con movimientos circulares. Recuerde que los objetos afilados o los materiales corrosivos pueden dañar el automóvil.
- Limpie siempre toda la tapicería. Si solo limpia las manchas de la tapicería, pueden quedar círculos de agua u otras marcas.
- No saque la tapicería durante la limpieza.
- Determinados tejidos, como los tejanos o el ante, pueden provocar la decoloración de la tapicería de tela.
- Tenga cuidado al limpiar el techo interior, ya que unos tratamientos agresivos podrían estropearlo.
- Utilice solo detergentes y productos para el cuidado del automóvil recomendados para la limpieza de tela y siga las instrucciones que acompañan al producto.

 **Advertencia**

### Asientos con airbags laterales

No pulverice nunca un detergente directamente en los lados del asiento que contienen airbags laterales. Debe limpiarlos con un trapo ligeramente humedecido con un producto adecuado.

1. Pase el aspirador o quite el polvo de la zona para eliminar la suciedad.
2. Limpie la zona con un paño de microfibra limpio, de un color neutro y sin pelusas, ligeramente humedecido en agua o con un producto de limpieza suave e incoloro. Debe limpiar suavemente y con movimientos circulares.

 **Consejo**

Para limpiar una tapicería de tela, se recomienda usar una máquina para la limpieza de tapicerías para extraer la solución de limpieza y realizar el enjuagado con agua.

3. Deje que se seque por completo antes de usarlo.

 **Importante**

### Limpieza de los cinturones de seguridad

Al limpiar un cinturón de seguridad, manténgalo extendido hasta que esté totalmente seco.

## 13.3.2. Limpieza de cristales y superficies brillantes

El contenido de este manual representa el estado del manual del usuario en el momento de su impresión y puede que no sea completamente válido en un futuro. Para obtener más información, consulte la primera página del aviso de descargo de responsabilidad completo.

Limpie las superficies como pantallas, retrovisores y botones táctiles de forma regular y con suavidad.

 **Importante**

- Antes de limpiar la pantalla, recuerde activar el modo de limpieza de la pantalla.
- No rasque ni aplique productos de limpieza abrasivos a la pantalla, los retrovisores ni los botones táctiles. Puede dañar la superficie reflectante.

1. Pase el aspirador o quite el polvo de la zona para eliminar la suciedad.
2. Utilice un paño de microfibra limpio y ligeramente humedecido con agua para limpiar la zona con movimientos circulares suaves.
3. Deje secar por completo la superficie antes de su uso.

---

### 13.3.2.1. Activación del modo de limpieza de la pantalla

Antes de limpiar la pantalla, debe activar el modo de limpieza de la pantalla.

1. Pulse el símbolo del automóvil  en la barra inferior y vaya a **Ajustes**.
2. Vaya a **Controles** → **Luces y pantalla** → **Pantalla** → **Limpiar pantalla**.
3. Pulse para activar.

---

### 13.3.3. Limpieza de elementos de plástico y metal del interior

Limpie los paneles y controles regularmente y retire las manchas inmediatamente.

 **Importante**

Vaya con cuidado

No rasque ni frote las superficies sucias, Debe limpiar suavemente y con movimientos circulares. Recuerde que los objetos afilados o los materiales corrosivos pueden dañar el automóvil.

1. Pase el aspirador o quite el polvo de la zona para eliminar la suciedad.
2. Utilice un paño de microfibra limpio y ligeramente humedecido con agua para limpiar la zona con movimientos circulares suaves.

 **Importante**

No pulverice líquidos directamente en componentes eléctricos, como botones o controles.

3. Deje que se seque por completo antes de usarlo.

## 13.3.4. Limpieza de alfombrillas

Limpie las alfombrillas regularmente y compruebe que estén correctamente colocadas.

 **Importante**

Vaya con cuidado

No rasque ni frote las superficies sucias, Debe limpiar suavemente y con movimientos circulares. Recuerde que los objetos afilados o los materiales corrosivos pueden dañar el automóvil.

1. Quite las alfombrillas para limpiarlas individualmente y para poder acceder al suelo. Agarre la alfombrilla por los pasadores de fijación y tire de ella hacia arriba.
2. aspire las alfombrillas y el suelo para eliminar el polvo y la suciedad. No sacuda ni golpee las alfombrillas para eliminar el polvo y la suciedad, ya que podrían agrietarse.
3. Limpie la zona con un paño de microfibra limpio y de un color neutro ligeramente humedecido en agua o con un producto de limpieza suave e incoloro. Debe limpiar suavemente y con movimientos circulares.
4. Deje que la alfombrilla se seque por completo antes de volver a colocarla. Fijela en su sitio presionando hacia abajo junto a los pasadores uno a uno.

 **Advertencia**

Utilice una sola alfombrilla en cada plaza y asegúrese de que están correctamente fijadas con todos los pasadores. Si la alfombrilla del asiento de conducción no está correctamente fijada, puede moverse y poner en peligro la circulación si se queda atrapada cerca o debajo de los pedales.

## 13.4. Ruedas y neumáticos

El objetivo de los neumáticos es soportar la carga de su automóvil, ofrecer una buena adherencia con la superficie de debajo, reducir las vibraciones y proteger la llanta de la rueda del desgaste. Familiarícese con las recomendaciones para sacar el máximo partido de sus ruedas y neumáticos.



Familiarícese con tareas como el mantenimiento de una presión de neumáticos correcta y el cambio de ruedas para dominar estas situaciones.

---

### 13.4.1. Recomendaciones de rueda y neumático

Volvo recomienda el uso de llantas y neumáticos comprobados y aprobados y que sean accesorios originales de la marca. Una rueda completa es cuando los neumáticos están colocados en las llantas.

#### Neumáticos recomendados

Cuando se entrega, el automóvil está equipado con los neumáticos originales Volvo provistos de la marca VOL en la parte lateral<sup>[1]</sup>. Estos neumáticos están cuidadosamente adaptados al automóvil. Por lo tanto, es importante que si cambia los neumáticos, los nuevos deberán tener esta marca para mantener las características de conducción, confort y consumo eléctrico del automóvil.

#### Neumáticos originales

Su automóvil está equipado de origen con neumáticos acorde con la etiqueta situada en el montante junto a la puerta del conductor.

Los neumáticos ofrecen unas excelentes propiedades de estabilidad en calzada y adecuadas características de conducción sobre firmes secos y húmedos. Recuerde que los neumáticos han sido desarrollados para proporcionar dichas propiedades sobre carreteras libres de hielo y nieve.

Algunos automóviles están equipados con una combinación de neumáticos y llantas con rendimiento extraalto. Están diseñados para poder circular por carreteras secas y con resistencia frente al aquaplaning. Pueden ser más sensibles a daños que haya en la calzada y, según las condiciones, pueden tener una vida útil inferior a 30.000 km (20.000 millas). Incluso si el automóvil está equipado con tracción total o sistemas de estabilidad, estos neumáticos no están diseñados para la conducción en invierno y deberían cambiarse por neumáticos de invierno si las condiciones meteorológicas así lo requieren.

Los neumáticos todo tiempo aportan una adherencia ligeramente mejor en superficies resbaladizas que los neumáticos sin clasificación todo tiempo. Sin embargo, para una adherencia óptima en carreteras heladas o nevadas, Volvo recomienda neumáticos de invierno en las cuatro ruedas.

## Antigüedad del neumático

Volvo recomienda sustituir los neumáticos después de 6 años de uso normal. Los neumáticos envejecen y se deterioran con el paso del tiempo, aunque casi nunca se usen. Esto puede influir en la función. Es válido para todos los neumáticos guardados para utilizarse en el futuro. El calor generado en los climas cálidos y la reiteración de cargas elevadas o de exposición a radiación ultravioleta pueden acelerar el proceso de envejecimiento. Las grietas o la decoloración son ejemplos de signos externos que indican que el neumático es inadecuado para su uso. Un neumático con indicios visibles de deterioro debe sustituirse inmediatamente.

Al sustituir sus neumáticos, es importante usar los más nuevos posibles. Esto es especialmente importante cuando se trata de neumáticos de invierno. Use las marcas del DOT<sup>[2]</sup> que hay en el neumático para determinar qué antigüedad tienen sus neumáticos.

## Sustitución de neumáticos

Al cambiar los neumáticos, debe asegurarse de que los cuatro neumáticos tienen la misma denominación de talla, son del mismo tipo (radial) y, preferiblemente, son del mismo fabricante que los neumáticos originales. De lo contrario existe el riesgo de que modifique las propiedades de adherencia en calzada y conducción del automóvil.

Si las ruedas se montan de forma incorrecta, las características de frenado y la capacidad de sortear la lluvia y la aguanieve se ven negativamente afectadas.

## Tamaños de llantas y neumáticos

### Advertencia

- Los tamaños de llantas y neumáticos de su Volvo se especifican para que cumplan con unos requisitos de estabilidad y unas características de conducción muy estrictos. Las combinaciones no aprobadas de tamaños de llantas y neumáticos pueden tener efectos negativos en la estabilidad del automóvil y las características de conducción.
- Los daños causados por el montaje de combinaciones no aprobadas de tamaños de llantas y neumáticos no quedan cubiertos por la garantía del automóvil nuevo. Volvo no se responsabiliza de muertes, lesiones personales o costes derivados de estos montajes.
- No utilice llantas de acero o de aluminio que estén dañadas, agrietadas o deformadas, que presenten grandes daños por corrosión o que hayan sido soldadas o reparadas.

[1] Puede que haya desviaciones para determinadas dimensiones de neumático.

[2] Department of Transportation (Ministerio de Transporte)

## 13.4.1.1. Neumáticos y almacenaje de ruedas

Para conservarlas en buen estado, siempre debe guardar las ruedas que no utilice en un lugar fresco, seco y oscuro. También es importante su colocación y evitar la exposición a productos químicos.

Al guardar ruedas que no utilice, es importante mantenerlas alejadas de la luz del sol, la lluvia, el agua o fuentes de calor o chispas. No deben almacenarse nunca cerca de disolventes, combustible, aceites o sustancias similares. Especialmente sustancias inflamables.

Guarde las ruedas <sup>[1]</sup> colgadas o tumbadas sobre sus lados en el suelo. Si guarda los neumáticos separados de sus llantas, nunca debe colgarlos. Asegúrese de guardarlos en posición vertical o tumbados sobre sus lados. Si cuelga neumáticos sin llantas podrían deformarse.

<sup>[1]</sup> Neumáticos montados en llantas

---

## 13.4.1.2. Conservación de los neumáticos

Para conservar sus neumáticos al máximo, hay varios elementos que debe tener en cuenta.

- Una presión de los neumáticos correcta reduce el desgaste irregular. Es importante comprobar la presión de forma regular.
- Una aceleración brusca, un frenado intenso y una conducción que provoque el chirrido de los neumáticos pueden provocar un mayor desgaste de los neumáticos.
- El desgaste de los neumáticos se incrementa con la velocidad.
- Unas ruedas mal equilibradas provocan un desgaste excesivo e irregular de los neumáticos, además de reducir el confort de conducción.
- Las ruedas deben utilizarse en el mismo sentido de rotación a lo largo de toda su vida útil.
- El agarre de los neumáticos traseros siempre debe ser igual o mejor al agarre de los neumáticos delanteros, para reducir el riesgo de sobreviraje en caso de frenado intenso.
- Los neumáticos o las llantas pueden sufrir daños permanentes si choca con bordillos o pasa por encima de socavones.
- El estilo de conducción, las condiciones de la carretera y el clima influyen en el desgaste de los neumáticos.

## 13.4.2. Denominaciones en el flanco del neumático

En el flanco del neumático aparecen muchos dígitos, números y símbolos. Aquí hay ejemplos y explicaciones de qué significan.

### Nota

Tenga en cuenta que las denominaciones de neumático siguientes solo son a título de ejemplo. Puede que no todas las denominaciones estén disponibles para sus neumáticos, y puede que las denominaciones de sus neumáticos no se incluyan aquí.

### Dimensiones del neumático

Todos los neumáticos tienen una denominación de la dimensión, como 265/40 R21 98 W

- 265** Anchura del neumático (mm).
- 40** Relación entre la altura y la anchura del neumático (%).
- R** Neumático radial. La denominación RF y el símbolo especifican que el automóvil está equipado con neumáticos resistentes a pinchazos.
- 21** Diámetro de la llanta (pulgadas).
- 98** Códigos de la carga máxima del neumático, índice de carga.
- W** Índice de velocidad máxima permitida, símbolo de velocidad

### Dimensiones de la llanta

Todas las llantas tienen una denominación de dimensión, por ejemplo: 8J x 19 x 50

- 8** Anchura de llanta (pulgadas).
- J** Perfil del borde de la llanta.
- 19** Diámetro de la llanta (pulgadas).
- 50** Compensación en mm (distancia del centro de la llanta a su superficie de contacto con el cubo).

### Clasificación según condiciones climáticas

A continuación, aparecen algunos ejemplos de clasificaciones. Las condiciones atmosféricas pueden definirse con símbolos.

- M+S o M/S** Barro y nieve.
- AT** Todo tipo de terrenos.
- AS** Todo tiempo.

### Antigüedad del neumático

- DOT YLX2** Número de identificación del neumático o TIN. Esta información ayuda al fabricante de neumáticos a identificar los neumáticos en caso de retiradas por motivos de seguridad.
- 0819**

1. DOT<sup>[1]</sup>
2. Los dos primeros caracteres son el código de la planta de fabricación del neumático.
3. Los dos caracteres siguientes son el código de la talla del neumático.

El contenido de este manual representa el estado del manual del usuario en el momento de su impresión y puede que no sea completamente válido en un futuro. Para obtener más información, consulte la primera página del aviso de descargo de responsabilidad completo.

4. Los últimos cuatro dígitos especifican la semana y año de fabricación del neumático. Por ejemplo, 0819 significa que el neumático se fabricó durante la semana 08 del año 2019.

Los números o caracteres que aparecen en medio son códigos de mercado que establece el fabricante.

## Presión y carga máximas

**Carga máxima 685 kg (1610 lbs)** Especifica la carga máxima que puede soportar un neumático.

**Presión máxima 240 kPa (35 psi)** La presión máxima a la que puede someterse un neumático. Este límite lo especifica el fabricante de neumáticos.

## Índice de carga mínimo permitido e índice de velocidad

### Advertencia

El índice de carga (LI) mínimo permitido y el código de velocidad (SS) de los neumáticos según cada variante de motor figuran en las especificaciones. Si utiliza un neumático con un código de velocidad o un índice de carga bajo, puede sobrecalentarse y dañarse.

## Tipo, materiales y rotación del neumático

<b>P</b>	Indica que el neumático es para vehículos de pasajeros.
<b>VOL</b>	Neumáticos originales Volvo.
<b>Capas: 2 de poliéster, 2 de acero y 1 de poliamida en la banda de rodadura. Pared lateral 2 poliéster.</b>	Indica el número de capas de cuerda o el número de capas de tejido recubierto de caucho en la banda de rodadura y en la pared lateral del neumático. Los fabricantes de neumáticos también indican los materiales de las capas usados en el neumático y en el flanco, que pueden ser acero, nailon, poliéster y otros materiales específicos.
<b>Símbolo de flecha</b>	Los neumáticos con dibujo diseñado para girar siempre en un mismo sentido tienen indicado el sentido de rotación con una flecha estampada en el neumático.

## Clasificación de calidad de neumáticos unificada

<b>Desgaste de grado 200</b>	El grado de desgaste es una clasificación comparativa basada en el índice de desgaste del neumático en una prueba estándar. Un valor superior es mejor.
<b>Grado de tracción AA</b>	El grado de tracción se basa en unas pruebas estándares de tracción de frenado en una recta. Los grados de tracción, de mayor a menor, son AA, A, B y C.
<b>Grado de temperatura A</b>	El grado de temperatura refleja el rendimiento térmico de un neumático correctamente inflado y sin sobrecarga. Los grados de temperatura, de mayor a menor, son A, B y C.

[1] Department of Transportation (Ministerio de Transporte)

## 13.4.2.1. Indicadores de desgaste de la banda de rodadura

Hay indicadores de desgaste de la banda de rodadura que muestran la profundidad de dicha banda.



Las ranuras estrechas dispuestas a lo largo de la banda de rodadura del neumático son indicadores de desgaste. En el lateral del neumático figuran las letras TWI <sup>[1]</sup>.

#### **Importante**

- Los neumáticos deben cambiarse antes de llegar a los indicadores de desgaste de la banda de rodadura para evitar una mala tracción en condiciones de lluvia o nieve.
- Volvo recomienda que los neumáticos de invierno tengan una profundidad de la banda de rodadura superior a 3 milímetros (1/8 pulgadas) y los neumáticos de verano, superior a 1,6 milímetros (1/16 pulgadas).

<sup>[1]</sup> Tread Wear Indicator o indicador de desgaste

## 13.4.3. Cambio de ruedas

Si quiere sustituir una rueda, es importante seguir el procedimiento recomendado.

#### **Advertencia**

##### Elevar el automóvil para sustituir una rueda

La sustitución de una rueda implica que esta se eleve del suelo. Siga cuidadosamente las instrucciones independientes sobre la elevación segura del automóvil.

- Si está cambiando el neumático en medio o cerca de tráfico, asegúrese de que el automóvil y usted son claramente visibles para los demás usuarios de la vía. Active las luces de emergencia y coloque un triángulo de advertencia en un lugar visible pero seguro.
- Indique un espacio seguro para que los acompañantes esperen, lejos del automóvil y del tráfico.
- Usted es responsable de la seguridad alrededor del automóvil mientras está elevado. No deje que la gente se acerque ni acceda al automóvil.
- No se coloque nunca debajo del automóvil, ni deje que nadie coloque ninguna parte del cuerpo debajo mientras esté elevado con un gato.

El contenido de este manual representa el estado del manual del usuario en el momento de su impresión y puede que no sea completamente válido en un futuro. Para obtener más información, consulte la primera página del aviso de descargo de responsabilidad completo.

## Antes de desmontar la rueda

Las ruedas del automóvil están fijadas con pernos. Si quiere una mayor seguridad, puede usar pernos con bloqueo.

### **Importante**

- Asegúrese de que las dimensiones de la rueda de repuesto son las aprobadas para su automóvil.<sup>[1]</sup>
- Asegúrese de que lee todas las instrucciones antes de empezar. Consiga todas las herramientas necesarias antes de elevar el automóvil.<sup>[2]</sup>

### Desmontaje de la rueda

1. Desmonte el tapón de la fijación de la rueda.
2. Mientras su automóvil sigue en el suelo, utilice la llave para ruedas para aflojar las fijaciones de la rueda aproximadamente 0,5-1 vuelta. Presione la llave hacia abajo mientras está extendida hacia la izquierda para evitar lesiones personales. La rotación hacia la izquierda afloja la fijación. Si los hay, empiece por los pernos con bloqueo.
3. Siga las instrucciones sobre cómo elevar el automóvil de forma segura.
4. Eleve el automóvil lo suficiente para que la rueda que quiere desmontar no esté en contacto con el suelo. Quite todas las fijaciones y eleve la rueda.

### **Consejo**

Al cambiar las ruedas entre invierno y verano, marque en qué lado se montaron, por ejemplo, I para izquierda y D para derecha.

### Montaje de la rueda

5. Limpie las superficies entre la rueda y el cubo.
6. Monte la rueda. Asegúrese de apretar las fijaciones. Sin embargo, el apriete definitivo al par especificado se realiza con la rueda en el suelo y sin posibilidad de rotación durante la operación.

### **Advertencia**

- Asegúrese de colocar las ruedas en el eje correcto. Un montaje incorrecto de las ruedas puede afectar al manejo del automóvil.
- Nunca utilice lubricante en las roscas de las fijaciones de la rueda. Las fijaciones de la rueda podrían aflojarse después del apriete.

7. Vuelva a bajar el automóvil hasta el suelo.
- > En el suelo, la rueda no puede girar, lo que facilita el apriete final.
8. Apriete las fijaciones por pares cruzados. Si el automóvil incorpora pernos autobloqueantes, colóquelos al final. Es muy importante que las fijaciones estén correctamente apretadas. Apriételas a 140 Nm (103 lb-ft). Compruebe el apriete con una

llave dinamométrica. Las fijaciones demasiado apretadas o con un apriete insuficiente pueden dañar las roscas de la fijación o la propia rueda.



Apriete las fijaciones de rueda por pares cruzados.

9. Coloque de nuevo la cubierta encima de las fijaciones de la rueda mediante los marcadores de guía para posicionarla correctamente y, a continuación, presiónela hasta encajar en su sitio. Asegúrese de que queda bien fijada.

#### Advertencia

##### Comprobación de las fijaciones de la rueda

Las fijaciones de rueda puede que deban volver a apretarse pasados unos días de haber cambiado la rueda. La diferencia de temperatura y las vibraciones pueden provocar que se aflojen.

##### Propiedades de la rueda después de sustituirla

Preste atención a los indicios de una rueda mal colocada. Esto podría afectar a las características de frenado del automóvil y a la capacidad de sortear la lluvia y la aguanieve.

Cuando haya cambiado el tipo o tamaño de las ruedas, al principio debería conducir con cuidado. Las propiedades dinámicas y las características de conducción de las ruedas pueden haber variado.

<sup>[1]</sup> Algunas ruedas de repuesto tienen dimensiones distintas. Si su automóvil admite la rueda de repuesto que quiere usar, la diferencia de dimensiones no supondrá un problema.

<sup>[2]</sup> Utilice herramientas diseñadas para su modelo de automóvil.

## 13.4.3.1. Rueda de repuesto

Si sufre un pinchazo, la rueda de repuesto<sup>[1]</sup> puede usarse temporalmente hasta que pueda reparar la rueda original o sustituirla por una nueva.

La rueda de repuesto está destinada a un uso provisional únicamente. Debe sustituirla por una rueda normal lo antes posible.

Cuando no la use, debe almacenarla en una bolsa en el piso del maletero. Debe asegurarla con una correa fijada a los ojales de fijación de carga del automóvil.

### Advertencia

#### Antes de conducir con una rueda de repuesto

- Utilice únicamente la rueda de repuesto aprobada para su automóvil.
- No conduzca nunca el automóvil con más de una rueda de repuesto colocada.
- Las cadenas de nieve no pueden usarse si la rueda de repuesto está en el eje delantero.
- La rueda de repuesto no puede repararse.
- Asegúrese de que sigue las recomendaciones del fabricante de la rueda de repuesto en lo relativo a la presión del neumático.

#### Conducción con una rueda de repuesto

- No conduzca nunca a más de 80 km/h (50 mph) cuando su automóvil lleve una rueda de repuesto.
- Las características de conducción de su automóvil pueden verse afectadas con el uso de una rueda de repuesto. Es importante sustituirla por una rueda original lo antes posible.

### Importante

La rueda de repuesto es más pequeña que la rueda original de su automóvil. Esto afectará la distancia al suelo del automóvil. Preste atención a los bordillos altos y no lave su automóvil en una estación de lavado automática.

### Nota

Si usa una rueda de repuesto, el sistema de control de presión de neumáticos puede que no funcione correctamente. En caso de que se dañe la rueda de repuesto, puede adquirirse una nueva en un concesionario Volvo.

<sup>[1]</sup> La rueda de repuesto debe ser del tipo Temporary Spare (rueda de repuesto temporal).

## 13.4.3.2. Neumáticos de invierno

El contenido de este manual representa el estado del manual del usuario en el momento de su impresión y puede que no sea completamente válido en un futuro. Para obtener más información, consulte la primera página del aviso de descargo de responsabilidad completo.

Los neumáticos de invierno están diseñados para la conducción en carreteras con hielo y nieve. La banda de rodadura de los neumáticos de invierno debe ser más profunda que la de los neumáticos normales.

## Dimensiones

Al conducir con neumáticos de invierno, es importante que los cuatro neumáticos sean del tipo correcto. Póngase en contacto con un concesionario Volvo para obtener ayuda.

## Neumáticos con clavos

Los neumáticos con clavos deben someterse a un período de rodaje de 500-1000 km (300-600 millas) para que los clavos se asienten debidamente en el neumático. De este modo, se prolonga la vida útil del neumático y, sobre todo, de los clavos.

### Nota

La normativa legal del uso de los neumáticos con clavos puede variar. Asegúrese de que sus neumáticos instalados cumplen con las leyes y normativas de su país.

## Profundidad de dibujo

Las calzadas con hielo, aguanieve, nieve y a temperaturas bajas exigen más de los neumáticos que la conducción en verano. Volvo recomienda que los neumáticos de invierno tengan una profundidad de la banda de rodadura de un mínimo de 4 milímetros (0,15 pulgadas).

### Nota

#### Índice de velocidad

Los neumáticos de invierno<sup>[1]</sup> pueden tener un índice de velocidad inferior a la velocidad máxima de su automóvil. Sin embargo, si sus neumáticos de invierno tienen un índice de velocidad inferior a la velocidad máxima de su automóvil, no puede conducir más rápido que el índice de velocidad de los neumáticos.

<sup>[1]</sup> Neumáticos con clavos y sin clavos.

## 13.4.3.3. Uso de cadenas para nieve

El uso de cadenas para nieve puede ayudarle a mejorar la tracción en condiciones invernales. Sin embargo, hay ciertas limitaciones que debe tener en cuenta.

 **Advertencia**

Las cadenas pueden usarse en su automóvil con las limitaciones siguientes:

- Use cadenas originales de Volvo o cadenas equivalentes diseñadas para ese modelo de automóvil, dimensiones de neumático y de llanta.
- Solo se permiten cadenas de un lateral.
- Unas cadenas incorrectas pueden causar daños al automóvil y provocar un accidente.

 **Nota**

El uso de cadenas puede provocar una avería del sistema de supervisión de presión de neumático.

### Colocación de cadenas

- Asegúrese de que está en un lugar seguro al colocar o desmontar cadenas.
- Cumpla siempre con la normativa y legislación local relativa al uso de cadenas.
- Siga siempre con atención las instrucciones de montaje del fabricante.
- Utilice siempre el mismo tipo de cadenas en los neumáticos derechos e izquierdos.
- Asegúrese de que usa el tamaño correcto en relación con las ruedas.
- Las cadenas solo deben usarse en las ruedas traseras.<sup>[1]</sup>
- Si el automóvil tiene ruedas de un tamaño distinto al original, no podrán usarse determinadas cadenas.
- Debe haber distancia suficiente entre las cadenas y los frenos del automóvil, la suspensión y los componentes de la carrocería. No deben utilizarse cadenas que puedan interferir con los componentes de frenado.
- Si tiene que mover su automóvil mientras coloca o retira las cadenas, no deje que las ruedas pisen las fijaciones de las cadenas.
- Coloque las cadenas con la máxima tensión posible y apriételas en intervalos regulares.

 **Consejo**

Practique la colocación de las cadenas antes de que llegue el invierno.

### Conducción con cadenas

- Una vez que se hayan colocado las cadenas, conduzca unos 200 metros (650 pies). A continuación, detenga el automóvil y vuelva a comprobar que estén firmemente colocadas.
- No supere nunca el límite de velocidad que especifica el fabricante de las cadenas. Y, en ningún caso, nunca debe superar los 50 km (30 mph).
- Aunque mejoran el agarre en determinadas condiciones, las cadenas de nieve influyen negativamente en otras características de conducción. Si es posible, evite pasar por encima de superficies irregulares, como baches o socavones.

**El contenido de este manual representa el estado del manual del usuario en el momento de su impresión y puede que no sea completamente válido en un futuro. Para obtener más información, consulte la primera página del aviso de descargo de responsabilidad completo.**

Evite también los giros rápidos o bruscos y los frenazos.

- Evite conducir sobre superficies que no estén nevadas o heladas, ya que las cadenas y las ruedas podrían desgastarse.

Póngase en contacto con un concesionario Volvo si desea más información.

<sup>[1]</sup> Esto también es aplicable a los automóviles con tracción total.

---

## 13.4.4. Pinchazos

Si tiene un neumático pinchado, hay varias acciones que puede llevar a cabo para una reparación segura, especialmente si se produce mientras conduce.

Si el pinchazo se produce durante la conducción, es importante que primero piense en la seguridad. Active las luces de emergencia y, si puede, desplace el automóvil y aléjelo del peligro inminente. Si es necesario, llame a la asistencia en carretera.

### Advertencia

- No conduzca el automóvil con un neumático pinchado. No es seguro y dañará el automóvil.
- Si es posible, salga del automóvil por el lado con menos tráfico para evitar un accidente.
- Coloque el triángulo de advertencia para advertir a los demás con suficiente antelación de su situación. Recuerde que primero debe ponerse un chaleco reflectante.

### Consejo

Si su automóvil está equipado con un kit de reparación de neumático temporal, lea sus instrucciones antes de usarlo.

---

### 13.4.4.1. Reparación temporal de pinchazos

Puede utilizarse un kit de reparación de neumático temporal<sup>[1]</sup> para reparar pinchazos leves en un neumático. El kit incluye un frasco de líquido sellador y un compresor.

### Advertencia

Lea todas las instrucciones antes de utilizar el kit de reparación.

No conduzca a más de 80 km/h (50 mph) después de utilizar el kit de reparación en sus neumáticos.



Kit de reparación de neumático temporal

## Compresor

El compresor puede utilizarse para la reparación provisional de neumáticos. También puede usar el compresor para comprobar y ajustar la presión del neumático en los neumáticos originales, si es necesario.

El compresor es un dispositivo eléctrico. En el momento de desecharlo, cumpla con las normativas relacionadas con el tratamiento de residuos de su localidad.

## Líquido sellador

La reparación con el líquido sellador solo es provisional. Es eficaz para sellar un pinchazo en la banda de rodadura, pero no debería usarse para sellar un pinchazo en el flanco del neumático. Si el neumático presenta cortes más grandes, grietas o daños similares, no debe usar sellador para repararlos.

El frasco de líquido sellador debe sustituirse si ha vencido la fecha de caducidad. El frasco antiguo se considera un residuo nocivo.

<sup>[1]</sup> También se llama kit de circulación temporal o KCT.

---

### 13.4.4.1.1. Uso del kit de reparación de neumático temporal

Si utiliza el kit de reparación de neumático temporal, hay varios pasos importantes que debe seguir. Asegúrese de leer y entender cada paso antes de proseguir.

**i Nota**

Estas instrucciones son aplicables al kit de reparación de neumático temporal suministrado por Volvo.



Imagen del compresor del kit de reparación de neumático temporal

- ① Válvula de reducción de presión
- ② Manómetro
- ③ Manguera de inflado
- ④ Interruptor de alimentación
- ⑤ Cable eléctrico



Imagen de la botella de líquido de sellado del kit de reparación de neumático temporal

- ① Manguera de líquido de sellado
- ② Conector de manguera de aire

## Advertencia

### El líquido de sellado puede ser nocivo

El líquido de sellado contiene sustancias que pueden ser nocivas si se ingieren. El contenido también puede provocar reacciones alérgicas o ser perjudicial para las vías respiratorias, la piel, el sistema nervioso central y los ojos.

#### Precauciones

- Almacene el kit fuera del alcance de los niños.
- Evite el contacto prolongado o repetido con la piel. Si le cae líquido de sellado en la ropa, quítesela.
- Lávese las manos muy bien después de manipularlo.

#### Primeros auxilios

- Ingestión: no se provoque el vómito a menos que el personal médico así lo indique. Solicite atención médica.
- Piel: lave la zona afectada de la piel con agua y jabón. Solicite atención médica si tiene síntomas.
- Ojos: lávelos con agua abundante durante al menos 15 minutos, levantando ocasionalmente los párpados superior e inferior. Solicite atención médica si tiene síntomas.
- Inhalación: lleve la persona expuesta al aire libre. Si la irritación persiste, solicite atención médica.

- Asegúrese de que el botón de encendido del compresor está en la posición desactivada antes de empezar.
- No desconecte la manguera de aire ni la manguera de líquido de sellado durante una reparación.
- Si el pinchazo está provocado por un clavo o similar y este sigue dentro, no lo saque. Esto ayudará a sellar el pinchazo.
- Si la reparación se lleva a cabo en una zona con posible presencia de otros vehículos, active la luz de emergencia y utilice un triángulo de advertencia, si lo tiene.

#### Preparaciones

1.



Conecte la manguera de aire a la botella de líquido de sellado. Encontrará su posición junto a la manguera de líquido de sellado.

2. Desenrosque el tapón antipolvo de la válvula del neumático y acople la manguera de líquido de sellado. Enrosque el conector de la manguera lo máximo que dé la rosca.

#### Empezar la reparación del pinchazo

3. Conecte el compresor a la toma de 12 V del automóvil y asegúrese de que la toma funciona y suministra corriente.<sup>[1]</sup>

El contenido de este manual representa el estado del manual del usuario en el momento de su impresión y puede que no sea completamente válido en un futuro. Para obtener más información, consulte la primera página del aviso de descargo de responsabilidad completo.

4. Encienda el compresor pulsando el botón de encendido.

 **Advertencia**

No se coloque nunca al lado del neumático cuando el compresor esté activado. Si aparecen grietas o bultos, el compresor debe apagarse inmediatamente. Deténgase y contacte con Volvo Assistance para que le ayude a realizar una recuperación segura del automóvil.

 **Nota**

Evite el contacto del compresor con el agua o colocarlo directamente sobre arena o en una superficie muy polvorienta, ya que podría averiarse.

5. Infle el neumático hasta que la presión sea superior a 1,8 bares (26 psi).
6. Apague el compresor para controlar la presión en el manómetro. La presión mínima es de 1,8 bares (26 psi) y la máxima es de 2,8 bares (39 psi). Utilice la válvula de reducción de presión si la presión es demasiado elevada.

 **Advertencia**

Si la presión está por debajo de 1,8 bar (26 psi), el orificio en el neumático es demasiado grande. No siga y contacte con Volvo Assistance para garantizar una recuperación segura.

7. Desacople el compresor de la toma de 12 V.
8. Desenrosque la manguera de líquido de sellado del neumático.
9. Vuelva a colocar el tapón antipolvo de la válvula del neumático.
10. Tan pronto como pueda, conduzca durante 10 minutos <sup>[2]</sup> a una velocidad máxima de 60 km/h (37 mph) y deje que el líquido selle el neumático. Después, realice un control de seguimiento.

**Comprobación de seguimiento**

11. Conecte la manguera de aire a la válvula de aire del neumático.
12. Compruebe la presión del neumático en el manómetro del compresor.
  - > • Si la presión es inferior a 1,3 bares (19 psi), el neumático no está lo bastante sellado. Deténgase y contacte con Volvo Assistance para que le ayude a realizar una recuperación segura del automóvil.
  - Si la presión es superior a 1,3 bares (19 psi) pero inferior a 1,8 bares (26 psi), el neumático debe inflarse a una presión mínima de 1,8 bares (26 psi) y una presión máxima de 2,8 bares (39 psi). Conecte el compresor a la toma de 12 V e infle el neumático. Suelte aire con la válvula de reducción de presión, si la presión del neumático es demasiado alta. A continuación repita el paso 10.
  - Si la presión está entre 1,8 bares (26 psi) y 2,8 bares (39 psi) puede conducir como máximo a 80 km/h (50 mph).
13. Vuelva a colocar el tapón antipolvo de la válvula del neumático.

- Sustituya la botella de líquido de sellado y la manguera después de usarlas. Póngase en contacto con un concesionario Volvo para hacerlo.
- Volvo recomienda la sustitución o reparación del neumático dañado lo antes posible. Informe al taller de que el neumático contiene líquido de sellado.

 **Advertencia**

El kilometraje máximo con neumáticos que contienen líquido de sellado es de 200 km (125 millas).

<sup>[1]</sup> La toma deja de suministrar potencia durante unos instantes después de que la persona que conduce salga del automóvil. Para reanudar el suministro, debe volver a entrar en el automóvil.

<sup>[2]</sup> O 5 kilómetros (3 millas)

## 13.4.4.1.2. Inflado de neumático con el compresor del kit de reparación de neumático

Los neumáticos de su automóvil pueden inflarse con el compresor incluido en el kit de reparación de neumático temporal.

Asegúrese de que el botón de encendido del compresor está en la posición desactivada antes de empezar.

1. Desenrosque el tapón antipolvo de la válvula del neumático y acople la manguera de aire del compresor. Enrosque el conector de la manguera de aire lo máximo que dé la rosca.
2. Conecte el compresor a la toma de 12 V del automóvil y asegúrese de que la toma suministra corriente.<sup>[1]</sup>
3. Encienda el compresor pulsando el botón de encendido.

### **Importante**

Para evitar recalentamientos, no utilice el compresor más de 10 minutos seguidos.

4. Compruebe la presión del neumático en el manómetro del compresor<sup>[2]</sup>. Utilice la válvula de reducción de presión si la presión es demasiado elevada.
5. Apague el compresor y desenchúfelo de la toma de 12 V.
6. Desenrosque la manguera de aire del neumático.
7. Vuelva a colocar el tapón antipolvo de la válvula del neumático<sup>[3]</sup>.

Vuelva a guardar el kit en su emplazamiento original.

<sup>[1]</sup> La toma deja de suministrar corriente durante unos instantes después de que la persona que conduce salga del automóvil. Para reanudar el suministro, debe volver a entrar en el automóvil.

<sup>[2]</sup> La presión de neumático recomendada de los neumáticos originales se encuentra en una etiqueta en el montante de la puerta del lado de la conducción.

<sup>[3]</sup> Utilice solo tapones antipolvo de plástico o tapones antipolvo originales de Volvo.

## 13.4.5. Presión de los neumáticos

Una presión de los neumáticos correcta ayuda a mejorar la estabilidad de conducción, a reducir el consumo energético y a ampliar la vida útil del neumático.

Con el tiempo, la presión de los neumáticos disminuye. La presión también varía según las condiciones ambientales. Todas estas situaciones son normales. No obstante, si conduce con una presión de los neumáticos incorrecta, estos pueden sobrecalentarse.  
El contenido de este manual representa el estado del manual del usuario en el momento de su impresión y puede que no sea completamente válido en un futuro. Para obtener más información, consulte la primera página del aviso de descargo de responsabilidad completo.

tarse y dañarse. La presión de los neumáticos afecta al confort de conducción, los niveles de ruido y las características de conducción.

Acostúmbrase a comprobar la presión de los neumáticos antes de trayectos largos. Asegúrese de utilizar un manómetro fiable. Para mantener los neumáticos en buenas condiciones, use la presión de los neumáticos recomendada para neumáticos fríos.

 **Advertencia**

Si la presión de los neumáticos es demasiado baja o demasiado alta, los neumáticos pueden sufrir daños graves. Los neumáticos pueden explotar mientras conduce y pueden provocar la pérdida de control del automóvil.

 **Consejo**

Una presión de los neumáticos correcta le ayudará a utilizar la capacidad total de carga del automóvil.

## 13.4.5.1. Control de presión de los neumáticos

Su automóvil puede detectar e indicar si la presión de los neumáticos es demasiado baja. No se puede desactivar el control de presión de los neumáticos. Si el sistema no puede detectar una presión baja en los neumáticos, indicará que hay una avería.

Para que el sistema de control de presión de neumáticos proporcione información actualizada, es necesario conducir el automóvil a más de 35 km/h (22 mph) durante varios minutos.



Un símbolo de control se ilumina si se detecta una presión baja en alguno de los neumáticos, un símbolo que permanecerá iluminado hasta que se solucione el problema.

Además de los mensajes en pantalla, también puede encontrar información sobre el control de presión de los neumáticos en la vista sobre el estado del automóvil.

 **Advertencia**

### No hay advertencia previa

El sistema no puede ofrecerle una advertencia previa del posible daño en los neumáticos.

### Garantizar la corrección inmediata de la presión de los neumáticos

Cuando se encienda el símbolo de presión baja de los neumáticos, detenga el vehículo y compruebe las presiones lo antes posible. La conducción con neumáticos desinflados puede provocar fallos de los neumáticos.

En caso de avería o de fallo permanente del sistema de control de presión de los neumáticos, es necesaria una intervención de servicio.<sup>[1]</sup>

El contenido de este manual representa el estado del manual del usuario en el momento de su impresión y puede que no sea completamente válido en un futuro. Para obtener más información, consulte la primera página del aviso de descargo de responsabilidad completo.

Recuerde:

- Este sistema no sustituye la necesidad de una inspección y mantenimiento periódicos de los neumáticos.
- El símbolo de control de presión de neumático baja no desaparecerá hasta que se haya corregido la baja presión en los neumáticos.
- Al cambiar las ruedas o las cargas, tal vez deba almacenar un nuevo valor de referencia de presión de neumático.

 **Nota**

Deben montarse sensores de control de presión de los neumáticos en todas las ruedas, también en los neumáticos de invierno. Si utiliza una rueda de repuesto u otra rueda sin el sensor, aparecerá un mensaje de avería en la zona de información del conductor a los pocos minutos de empezar a conducir. Debe asegurarse de que las nuevas ruedas tienen sensor para evitar la advertencia de avería del sistema

## Descripción del sistema

Se ha redactado la información siguiente de acuerdo con requisitos legales externos.

Cada mes deben comprobarse todos los neumáticos, también la rueda de repuesto (si se incluye), en frío, y deben inflarse a la presión que recomienda el fabricante del vehículo en la placa del vehículo o en la etiqueta de presión de los neumáticos. (Si su vehículo tiene neumáticos de una talla distinta a la indicada en la placa o en la etiqueta de presión de los neumáticos, deberá determinar la presión de inflado adecuada).

Como función de seguridad adicional, su automóvil está equipado con un sistema de control de presión de los neumáticos (TPMS) que ilumina un indicador de baja presión cuando uno o más de sus neumáticos están significativamente poco inflado. En consecuencia, cuando se ilumina el indicador de presión baja de los neumáticos, deberá detener el automóvil, comprobar los neumáticos cuanto antes e inflarlos a la presión correcta. Si conduce con un neumático muy desinflado, este puede sobrecalentarse y fallar. Un inflado insuficiente también reduce la eficiencia del consumo del combustible y la vida útil del neumático y puede perjudicar la conducción del automóvil y su capacidad de frenado.

Tenga en cuenta que el TPMS no es un sustituto del mantenimiento adecuado de los neumáticos, y es responsabilidad del conductor mantener la presión correcta de los neumáticos, incluso si la baja presión no ha alcanzado el nivel necesario para la activación de la luz de advertencia de baja presión del TPMS.

Su vehículo también está equipado con un indicador de averías del TPMS dirigido a señalar que el sistema no funciona correctamente. El indicador de averías del sistema TPMS se combina con el indicador de presión baja de los neumáticos. Cuando el sistema detecta una avería, el indicador parpadeará durante aproximadamente un minuto y, a continuación, permanecerá encendido. Esta secuencia se repetirá en los posteriores arranques del vehículo mientras no se solucione la avería. Cuando se ilumina el indicador de avería, la capacidad del sistema de detectar o alertar de una presión baja de los neumáticos puede verse afectada. Hay varios motivos por los cuales puede producirse una avería del sistema TPMS, como el montaje de ruedas o neumáticos de repuesto o distintos que impidan el funcionamiento correcto del TPMS. Compruebe siempre el indicador de avería del TPMS después de sustituir una rueda o neumático para asegurarse de que la nueva rueda o neumático permite el funcionamiento correcto del TPMS.

[1] Volvo recomienda recurrir a un taller Volvo autorizado para realizar reparaciones o mantenimiento.

## 13.4.5.1. Limitaciones del sistema de control de presión de los neumáticos

En determinadas circunstancias tal vez el control de presión de los neumáticos no funcione correctamente. Asegúrese de conocerlas para entender las limitaciones del sistema.

El control de presión de los neumáticos puede verse afectado negativamente por:

- llantas o neumáticos no compatibles
- modificaciones en las ruedas
- líquidos inyectados, como líquido de sellado de neumáticos
- cadenas de nieve
- accesorios que interfieren con la transmisión inalámbrica del sistema o el sistema eléctrico del automóvil
- proximidad a fuentes de ondas de radio intensas o campos eléctricos. Algunos ejemplos de lugares que pueden provocar estas interferencias son las gasolineras, los aeropuertos o los estudios de televisión.

Si el automóvil detecta un fallo con el sistema, se indica en la pantalla.

---

## 13.4.5.2. Ajuste de la presión de los neumáticos

La presión de los neumáticos debe ajustarse si prevé conducir con una carga elevada o a altas velocidades durante periodos prolongados. También es normal que la presión de los neumáticos se reduzca con el tiempo. Ajústela para obtener la presión correcta en cada situación y conseguir un desgaste homogéneo y un alto rendimiento de los neumáticos.

Los neumáticos deben estar a temperatura ambiente al comprobar y ajustar la presión. Es lo que se conoce como neumáticos fríos. No expulse nunca aire de un neumático caliente. Cuando se enfría, la presión de aire interna cae, lo que puede derivar en un neumático con un inflado insuficiente o incluso totalmente desinflado.

Los neumáticos se calientan rápidamente y se considerarán calientes si circulan durante más de 1,5 km (1 milla). A menudo necesitan unas 3 horas de enfriado antes de volver a alcanzar la temperatura ambiente.

1. Retire el capuchón de la válvula del neumático y, a continuación, introduzca el manómetro firmemente en la válvula.
2. Compruebe el manómetro para ver la presión del neumático actual.
3. Si la presión es baja, infle el neumático a la presión correcta. La presión recomendada para los neumáticos montados de fábrica aparece en el montante de la puerta del lado de conducción.
4. Vuelva a colocar el capuchón <sup>[1]</sup> para evitar dañar la válvula.
5. Revise los neumáticos por si hay residuos adheridos, como clavos u otros objetos, que puedan provocar un pinchazo.
6. Compruebe los flancos para verificar que no haya hoyos, surcos, abolladuras u otras irregularidades.

Si infla en exceso el neumático, presione el pasador metálico del centro de la válvula para eliminar el exceso de aire. A continuación, vuelva a comprobar la presión.

**i** **Nota**

Las ruedas de repuesto pueden tener presiones recomendadas distintas a las de los neumáticos originales. Utilice siempre la presión que recomienda el fabricante de las ruedas de repuesto.

**i** **Consejo**

Puede utilizar el compresor del kit de reparación de neumático temporal para comprobar y ajustar la presión de los neumáticos originales cuando sea necesario.

<sup>[1]</sup> Utilice solo los capuchones originales de Volvo o de plástico, ya que los metálicos pueden oxidarse y engancharse en la válvula.

---

## 13.5. Sistemas eléctricos y baterías del automóvil

Su automóvil tiene un sistema eléctrico especializado que suministra y recibe electricidad de las baterías. Hay circuitos de alta tensión y de baja tensión para las distintas funciones eléctricas.

En este apartado del manual encontrará información sobre varios de los componentes eléctricos de su automóvil. Esto incluye:

- Batería de tracción
- Batería de 12 V
- Terminal de suministro de 12 V de emergencia
- Fusibles

 **Importante**

### Terminal de 12 V

En caso de descarga completa, el automóvil no puede desbloquearse, ya que los cierres son de accionamiento eléctrico. Para acceder al automóvil y poder cargarlo es posible conectar el automóvil brevemente usando un terminal de 12 V accesible desde el exterior. Para localizarlo, deberá desmontar un pequeño panel debajo del parachoques delantero, cerca de la rueda delantera izquierda.

Antes de usar el terminal de 12 V, tenga en cuenta lo siguiente:

- Volvo recomienda que solo los técnicos de servicio utilicen el terminal de 12 V para acceder al automóvil en una operación de recuperación después de su inmovilización.
- El terminal externo de 12 V del automóvil solo debe utilizarse para acceder al automóvil. No intente cargar otro automóvil o fuente externa similar desde este punto.
- Utilice únicamente un cargador de 12 V con una corriente de carga máxima inferior a 40 A.
- La conexión de una fuente de alimentación que transporte corrientes superiores a 40 A fundirá el fusible del terminal y lo dejará inservible.
- Utilice el terminal de 12 V únicamente de forma breve. No está pensado como un sistema para una alimentación continua del automóvil.
- Asegúrese de seguir las marcas positivas y negativas en los terminales, ya que la inversión de la polaridad del sistema de baja tensión puede dañar los componentes del sistema de baja tensión o fundir el fusible de 40 A.

 **Consejo**

### Carga del automóvil

Las funciones y los sistemas relacionados con la carga, como el puerto y los cables de carga, se presentan en su propio apartado.

### Funciones de confort

Las funciones relacionadas con la alimentación, como los puertos USB y la carga inalámbrica de dispositivos, se presentan en otros apartados.

 **Advertencia**

- No manipule ni modifique los componentes eléctricos del automóvil. Solo puede llevar a cabo las acciones que están descritas en el manual de uso.
- Los componentes de alta tensión pueden generar o conducir corrientes letales y solo deben manipularlos técnicos autorizados.
- No repare el sistema eléctrico ni componentes eléctricos del automóvil. Póngase en contacto con un taller Volvo autorizado si necesita reparaciones o servicio.

## 13.5.1. Batería de tracción

El contenido de este manual representa el estado del manual del usuario en el momento de su impresión y puede que no sea completamente válido en un futuro. Para obtener más información, consulte la primera página del aviso de descargo de responsabilidad completo.

La batería de tracción es la fuente de alimentación y energía principal de su automóvil. Alimenta toda la propulsión eléctrica y, de forma indirecta, alimenta el resto del automóvil manteniendo la batería de 12 V cargada.

La batería de tracción está ubicada en la parte inferior de los bajos del automóvil.

## Cuidado y estado de la batería

El uso de su automóvil influye en el estado de la batería de tracción. Con el tiempo, su capacidad disminuye. Determinadas prácticas pueden ayudar a prolongar la vida útil de la batería. Estas prácticas permiten contrarrestar situaciones y condiciones que pueden provocar daños en la batería.

### **Importante**

Dejar el automóvil con un nivel de batería bajo puede dañar la batería. Asegúrese de cargar el automóvil cuanto antes si la batería está casi descargada.

### **Consejo**

Este manual incluye apartados específicos sobre el estado de la batería y qué puede hacer en una situación de baja potencia.

## Revisión y mantenimiento de la batería

La batería de tracción es un componente de alta tensión que solo los técnicos autorizados pueden reparar de forma segura.

### **Advertencia**

- No manipule ni modifique los componentes eléctricos del automóvil. Solo puede llevar a cabo las acciones que están descritas en el manual de uso.
- Los componentes de alta tensión pueden generar o conducir corrientes letales y solo deben manipularlos técnicos autorizados.
- No repare el sistema eléctrico ni componentes eléctricos del automóvil. Póngase en contacto con un taller Volvo autorizado si necesita reparaciones o servicio.

## 13.5.1.1. Gestión del estado de la batería y el rendimiento

Hay prácticas de uso que pueden ayudar a mantener el estado de la batería de tracción y su rendimiento a lo largo del tiempo. Algunas situaciones pueden conllevar daños en la batería y deberían evitarse.

### Nivel de batería bajo y batería agotada

### **Importante**

La batería de tracción puede sufrir daños graves si no se carga una vez que el nivel de batería llega al 0%. El automóvil gasta una pequeña cantidad de energía mientras está estacionado. Por lo tanto, si deja el automóvil con un nivel de batería bajo y no lo carga, esto puede derivar en la descarga de la batería y daños en la misma. Si el nivel de la batería está por debajo del 20 % al estacionarse, se recomienda conectar el automóvil para cargarlo cuanto antes.

Si el nivel de batería alcanza el 0%, se considera que la batería está descargada o vacía. En ese caso, el automóvil debe cargarse cuanto antes para reducir el riesgo de provocar daños a la batería.

La batería de 12 V más pequeña también corre el riesgo de descargarse si la batería de tracción no puede alimentarla. Si las dos baterías se han agotado, el automóvil se quedará sin energía y no podrá iniciar la carga.

## Estado de carga alto

### **Importante**

La batería de tracción puede sufrir daños si el nivel de batería se mantiene en un punto muy alto durante un periodo prolongado.

Si deja el automóvil cargando sin planes inmediatos de conducirlo, seleccione el nivel de batería objetivo que se recomienda en la vista de carga del automóvil.

## Hábitos de carga

Se recomienda la carga CA como el modo de carga habitual. Este ayuda a mantener el estado de la batería a lo largo del tiempo. La carga CC provoca un mayor desgaste.

Mantenga la batería cargada al 100 % siempre que sea posible.

## Estacionamiento prolongado

Si deja el automóvil estacionado durante más de un mes, el nivel de batería recomendado es del 40-60 %. Utilice o cargue el automóvil hasta llegar al nivel recomendado.

Si deja el automóvil estacionado durante más de tres meses, se recomienda dejarlo enchufado pero ajustando un límite de carga de batería del 50 %. El objetivo es preservar el estado de la batería.

Compruebe de forma regular el nivel de batería y que la carga funcione.

### **Consejo**

En este manual hay una sección aparte con más recomendaciones para el estacionamiento de larga duración.

## Estacionamiento en climas cálidos

 **Importante**

Evite exponer el automóvil a temperaturas extremas. Evite dejar el automóvil estacionado durante más de 24 horas si hay un riesgo de que la temperatura llegue a los 55 °C (131 °F).

Durante periodos más cálidos, recomendamos conectar el automóvil durante la carga. Las altas temperaturas provocan daños en la batería, especialmente si el automóvil está expuesto a climas cálidos durante periodos largos. El automóvil puede enfriar activamente la batería mientras está aparcado, aunque consume energía. Cuando vuelva a su automóvil aparcado, el nivel de batería tal vez sea considerablemente inferior. Si el automóvil está conectado para la carga, puede enfriar la batería sin reducir el nivel de batería ni exponerse al agotamiento de la batería.

Cuando la temperatura sea alta, se recomienda estacionar a la sombra. La luz solar intensa combinada con altas temperaturas puede derivar en temperaturas de la batería muy elevadas y un exceso de refrigeración.

## Estacionamiento en climas fríos

Si la batería está fría, el automóvil reduce temporalmente su rendimiento hasta que se calienta. La conducción con un rendimiento limitado no daña la batería.

Para evitar el rendimiento limitado temporal a causa de una batería fría, cargue el automóvil y active la preclimatización del automóvil antes de su viaje. De esta manera, el automóvil puede calentar la batería sin que el rendimiento y la autonomía disponible queden afectados.

En temperaturas inferiores a -30 °C (-22 °F), evite dejar el automóvil estacionado y sin cargar durante periodos superiores a 24 horas.

---

## 13.5.1.2. Sistema de refrigeración del sistema de propulsión

El automóvil dispone de un sistema avanzado de regulación de la temperatura.

El sistema regula de forma activa la temperatura de la batería de tracción mientras el automóvil está aparcado, cargándose o en circulación. Puede ocurrir, por ejemplo, si en el automóvil se registran temperaturas altas o bajas y durante la preclimatización.

 **Importante**

No intente nunca llenar el depósito de refrigerante

El sistema de refrigeración es un sistema cerrado. Un técnico cualificado debe llevar a cabo el mantenimiento necesario del sistema de refrigeración. <sup>[1]</sup>

<sup>[1]</sup> Volvo recomienda un taller Volvo autorizado.

---

## 13.5.2. Batería de 12 V

El contenido de este manual representa el estado del manual del usuario en el momento de su impresión y puede que no sea completamente válido en un futuro. Para obtener más información, consulte la primera página del aviso de descargo de responsabilidad completo.

La batería de 12 V alimenta todos los elementos del automóvil excepto la propulsión eléctrica.

## Mantenimiento y sustitución

La batería de 12 V no requiere mantenimiento.

Póngase en contacto con un taller Volvo autorizado si hace falta sustituir la batería de 12 V.

### ! Importante

#### Terminal de 12 V

En caso de descarga completa, el automóvil no puede desbloquearse, ya que las cerraduras son de accionamiento eléctrico. Para acceder al automóvil y poder cargarlo es posible conectar el automóvil brevemente usando un terminal de 12 V accesible desde el exterior. Para acceder al terminal, deberá desmontar un pequeño panel debajo del parachoques delantero, cerca de la rueda delantera izquierda.

Antes de usar el terminal de 12 V, tenga en cuenta lo siguiente:

- Volvo recomienda que solo los técnicos de servicio utilicen el terminal de 12 V para acceder al automóvil en una operación de recuperación después de su inmovilización.
- El terminal externo de 12 V del automóvil solo debe utilizarse para acceder al automóvil. No intente cargar otro automóvil o fuente externa similar desde este punto.
- Utilice únicamente un cargador de 12 V con una corriente de carga máxima inferior a 40 A.
- La conexión de una fuente de alimentación que transporte corrientes superiores a 40 A fundirá el fusible del terminal y lo dejará inservible.
- Utilice el terminal de 12 V únicamente de forma breve. No está pensado como un sistema para una alimentación continua del automóvil.
- Asegúrese de seguir las marcas positivas y negativas en los terminales, ya que la inversión de la polaridad del sistema de baja tensión puede dañar los componentes del sistema de baja tensión o fundir el fusible de 40 A.

Especificaciones de la batería de 12 V

Tipo de batería	AGM H4
Tensión	12 V
Dimensiones (largo × ancho × alto)	207 × 175 × 190 mm (8 <sup>5</sup> / <sub>32</sub> × 6 <sup>57</sup> / <sub>64</sub> × 7 <sup>31</sup> / <sub>64</sub> in)
Capacidad	50 Ah
Capacidad de arranque en frío <sup>[1]</sup>	540 A

<sup>[1]</sup> CCA

### 13.5.2.1. Etiquetas de baterías

Las baterías de automóvil de baja tensión incorporan etiquetas con información para una conducción segura.

## Símbolos



Evitar las chispas y las llamas.



Riesgo de explosión.



La batería contiene ácido corrosivo.



Use gafas de protección.



Almacene la batería fuera del alcance de los niños.



La batería debe desecharse correctamente para su reciclaje.



Reciclar correctamente.



Más información en el manual de uso del automóvil.



**Nota**

### Etiquetas representadas

Las etiquetas representadas en este manual son representaciones genéricas de las presentes en su automóvil. El manual solo indica su posición y el tipo de información que contienen. Localice la etiqueta real para obtener información específica de su automóvil.

---

## 13.5.3. Reciclaje de las baterías

Las baterías usadas deben reciclarse de forma respetuosa con el medio ambiente.

Consulte con el servicio de asistencia de Volvo si no tiene claro cómo desechar las baterías. La batería de tracción solo puede manipularla un técnico autorizado.

---

## 13.5.4. Fusibles

Los fusibles eléctricos protegen diferentes partes del sistema eléctrico del automóvil interrumpiendo el suministro si la corriente supera el límite del fusible. Un fusible fundido debe cambiarse para recuperar su funcionalidad.

Un fusible fundido puede ser un síntoma de un fallo eléctrico general. Póngase en contacto con el servicio de asistencia de Volvo si su automóvil indica que se ha fundido un fusible.



**Importante**

- Si un fusible se sustituye de forma incorrecta, puede provocar graves daños en el sistema eléctrico.
- Un fusible de sustitución debe tener las especificaciones correctas, por ejemplo de tipo y de amperaje.
- Volvo recomienda un taller Volvo autorizado para la sustitución de fusibles.

---

## 13.6. Herramientas y equipos

Su automóvil incorpora una serie de herramientas que pueden resultarle útiles en determinadas situaciones. Por ejemplo, si tiene que cambiar una rueda.

Las herramientas y los equipos del automóvil están guardados en diferentes lugares, por ejemplo junto al capó, en la guantera y en el maletero. Procure familiarizarse con las posiciones de cada elemento para no tener que perder tiempo buscándolo cuando lo necesite.

 **Advertencia**

Las herramientas deben almacenarse correctamente.

Cuando no los esté utilizando, almacene las herramientas y equipos sueltos en las áreas de almacenamiento indicadas. De lo contrario, podrían provocar daños y lesiones en el caso de sufrir una colisión.

Lea todas las instrucciones antes de usar las herramientas.

Antes de su uso, asegúrese de leer y entender todas las instrucciones pertinentes de las herramientas y los equipos.

Contacte con un concesionario Volvo para obtener recomendaciones sobre herramientas y equipos para su automóvil.

## Triángulo de advertencia

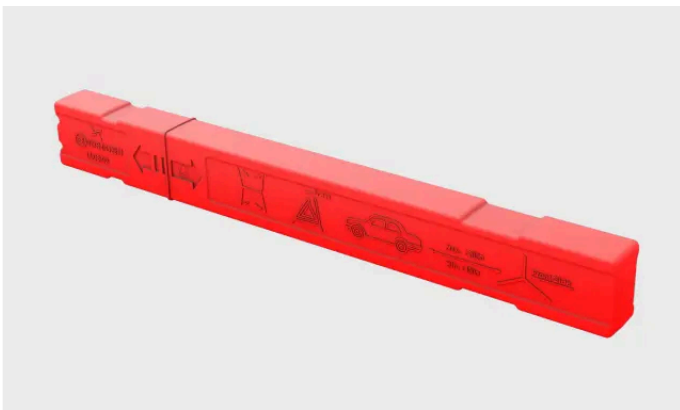

Si su automóvil queda inmovilizado en una zona con tráfico, coloque el triángulo de advertencia en el suelo para avisar a los demás antes de que estos alcancen su automóvil.

## Anilla de remolque



La anilla de remolque puede conectarse al parachoques del automóvil para permitir el remolcado. También puede usarse para fijar objetos cargados en el techo que tengan una longitud superior al techo.

## Kit de reparación de neumático temporal



Kit de reparación de neumático temporal

Su automóvil está equipado con un kit de reparación de neumáticos temporal que puede utilizarse para reparar pinchazos leves en un neumático.

### 13.6.1. Uso del triángulo de advertencia

Monte y coloque un triángulo de advertencia si su automóvil está inmovilizado en un lugar por el que puedan circular otros coches. La finalidad del triángulo de advertencia es alertar a los demás conductores de la presencia de su automóvil o de otros riesgos en la carretera.

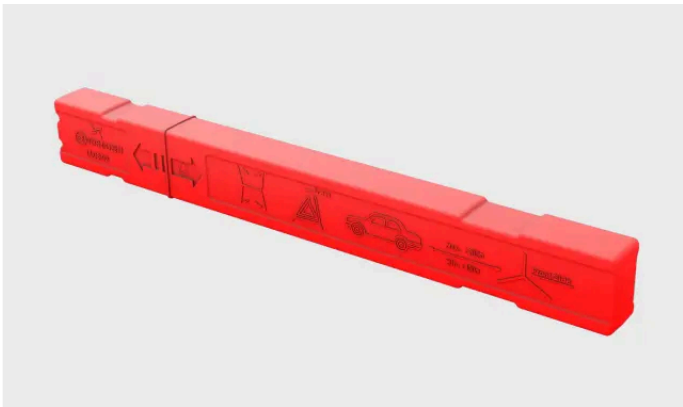

El triángulo de advertencia plegado en su caja.

#### Nota

##### Normas y leyes aplicables

Las normas y leyes que regulan cómo y cuándo instalar un triángulo de advertencia varían en función de las regiones. Tiene la responsabilidad de conocer y cumplir con las obligaciones correspondientes a su región.

 Consejo

- Si tiene que colocar el triángulo de advertencia en la oscuridad, póngase un chaleco reflectante, si tiene uno en su automóvil. Si no lo tiene, puede sujetar el triángulo de advertencia de modo que sus partes reflectantes sean visibles.
- Puede dejar la caja en el asiento del conductor para acordarse de retirar el triángulo de advertencia.

1. Active las luces de emergencia.
2. Saque el triángulo de advertencia de su caja, despliéguelo y conecte sus extremos.
3. Despliegue las patas de apoyo del triángulo.
4. Coloque el triángulo de advertencia en un lugar adecuado en relación con el tráfico y a una distancia que permita alertar con suficiente antelación a los conductores antes de llegar a su automóvil.

Recuerde recoger el triángulo de advertencia antes de retomar la marcha.

## 13.6.2. Montaje de la anilla de remolque

Utilice la anilla de remolque para la conexión de un cabrestante durante el remolcado.

En el lado derecho del automóvil, la anilla de remolque está atornillada a una conexión roscada detrás de una cubierta situada en los parachoques delanteros y traseros.

 Importante

Consulte la información sobre el remolcado y sus limitaciones antes de empezar.

Prepare la anilla de remolque para tenerla a mano.

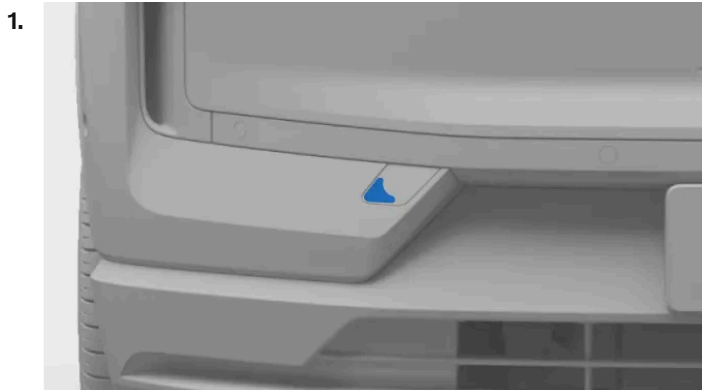

Cubierta de fijación de la anilla de remolque delantera.

El contenido de este manual representa el estado del manual del usuario en el momento de su impresión y puede que no sea completamente válido en un futuro. Para obtener más información, consulte la primera página del aviso de descargo de responsabilidad completo.

Para una conexión delante: retire la cubierta presionando el centro del borde lateral izquierdo. La cubierta gira en torno a su línea central y después puede desprenderse.

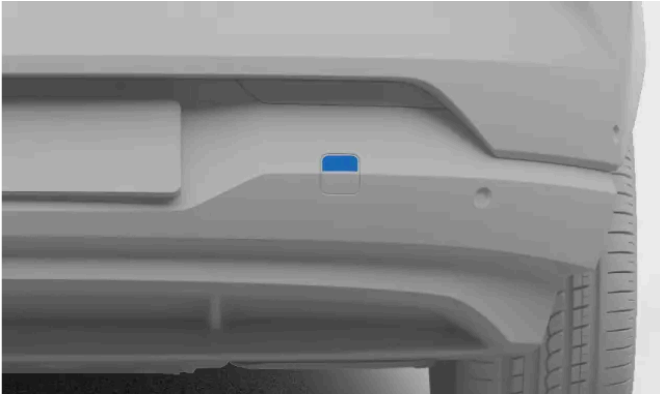

Cubierta de fijación de la anilla de remolque trasera.

Para una conexión detrás: retire la cubierta presionando su borde superior. Extiéndala del todo y retírela.

## 2. Fije la anilla de remolque al máximo en el conector.

### ! Importante

Es importante que la anilla de remolque quede bien atornillada. Si introduce algún objeto por la anilla de remolque, como una llave para ruedas, puede conseguir un mejor agarre.

Cuando haya terminado, recuerde retirar de nuevo la anilla de remolque y volver a guardarla en su lugar.

---

## 13.7. Elevación del automóvil

Puede elevar una rueda del suelo utilizando un gato. Lea siempre las instrucciones antes de elevar el automóvil.

### **Importante**

Es muy importante colocar el gato en los puntos de elevación, ya que la batería podría sufrir daños.

#### Equipos recomendados o incluidos

- Las instrucciones para la elevación del automóvil hacen referencia al uso de un gato recomendado o suministrado <sup>[1]</sup> por Volvo.
- Utilice únicamente herramientas y equipos diseñados para su modelo de automóvil. Póngase en contacto con un concesionario Volvo para obtener recomendaciones sobre herramientas.
- Volvo recomienda recurrir a un taller Volvo autorizado en el caso de tareas no descritas en el manual de uso.
- Un gato portátil diseñado para usos ocasionales y limitados solo es adecuado para acciones rápidas y urgentes, como un pinchazo. Para usos frecuentes o exigentes se recomienda un gato de taller.
- Eleve el automóvil únicamente por sus puntos de elevación.

#### Otros equipos de elevación

- Si utiliza equipos de elevación no suministrados por Volvo, <sup>[2]</sup> le atentamente sus instrucciones antes de elevar el automóvil. Asegúrese de que los equipos son compatibles con el automóvil.
- Utilice otros equipos de seguridad, como puntales de ejes o calzos de ruedas, si es necesario.
- Si utiliza un gato de taller, compruebe que la placa del gato incorpore una protección de goma para proteger el automóvil y garantizar su estabilidad.

### **Advertencia**

#### Seguridad en torno al automóvil

- Si cambia una rueda en un entorno con tráfico, asegúrese de que su automóvil y usted son visibles claramente. Active las luces de emergencia, coloque un triángulo de advertencia en un lugar visible pero seguro y póngase un chaleco reflectante.
- Designe un espacio seguro para que los pasajeros puedan esperar, lejos del automóvil y el tráfico.
- Usted es responsable de la seguridad alrededor del automóvil mientras está elevado. No permita que nadie permanezca dentro del automóvil ni en sus inmediaciones.

#### Elevación del automóvil

- Nunca se ponga debajo del automóvil, ni deje que nadie coloque ninguna extremidad debajo, mientras está elevado.
- No coloque ningún objeto entre el suelo y el gato, ni entre el gato y el punto de elevación del automóvil.
- No utilice equipos de elevación que muestren indicios de daños.

Antes de elevar el automóvil.

- Reúna las herramientas y los componentes necesarios para su intervención.
- Asegúrese de que el gato está en buen estado y sus roscas están bien lubricadas y limpias.
- Para evitar la activación accidental de la alarma, reduzca la sensibilidad de la alarma del automóvil.

**El contenido de este manual representa el estado del manual del usuario en el momento de su impresión y puede que no sea completamente válido en un futuro. Para obtener más información, consulte la primera página del aviso de descargo de responsabilidad completo.**

1. Active el freno de estacionamiento.
2. Coloque calzos en las ruedas para evitar movimientos del automóvil mientras está elevado. También puede utilizar piedras grandes o bloques de madera. Colóquelos delante y detrás de cada una de las ruedas que siguen en el suelo.
3. Localice el punto de elevación designado en los bajos del automóvil. Los puntos de elevación están indicados mediante marcas triangulares en la parte inferior del automóvil, a lo largo de sus laterales.

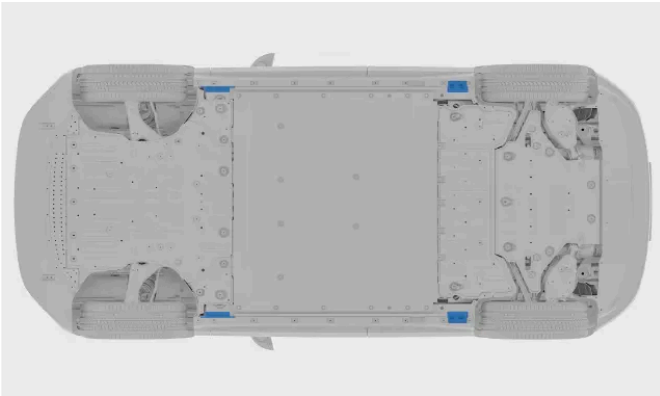

Hay dos puntos de elevación en cada lado del automóvil.

4. Coloque el gato debajo del punto de elevación del automóvil. Debe colocarse sobre una superficie firme, nivelada y sin riesgo de patinaje. Coloque el gato con el asa de la manivela mirando en dirección opuesta al automóvil.
5. Suba el gato hasta que su cabezal alcance el punto de elevación del automóvil. Asegúrese de que los puntos de elevación encajan correctamente en las ranuras del gato.

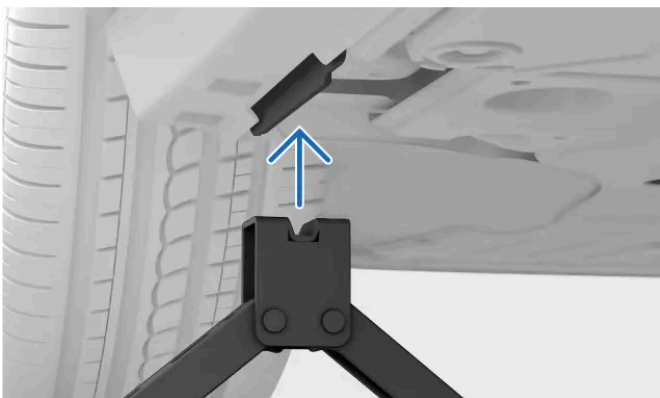

6. Realice la alineación final. Asegúrese de que:
  - el gato no está inclinado
  - la base del gato está centrada bajo el punto de elevación

- el gato conecta correctamente con el punto de elevación.

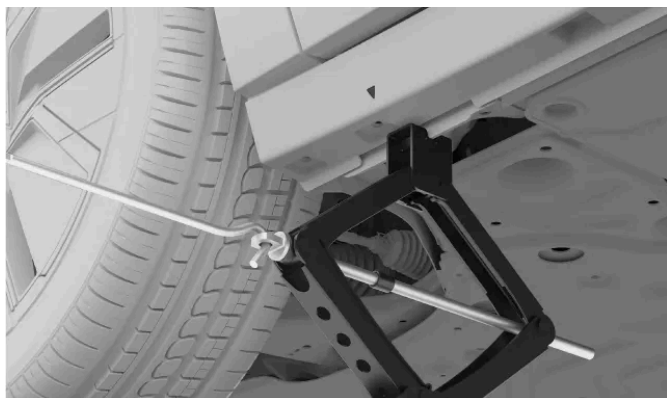

7. Suba el automóvil hasta una altura adecuada. No lo suba más arriba de lo necesario para el trabajo que está realizando.

 **Advertencia**

No deje el automóvil desatendido mientras está elevado.

Baje con cuidado el automóvil una vez que haya terminado el trabajo. Recuerde comprobar funciones importantes del automóvil que pueden haberse visto afectadas por el trabajo que ha realizado.

Vuelva a guardar el gato en su posición.

<sup>[1]</sup> En función del modelo, el automóvil tal vez incluya un gato para usos ocasionales y limitados.

<sup>[2]</sup> Por ejemplo, gatos de taller u otros equipos de elevación diseñados para usos frecuentes y exigentes.

---

## 13.8. Mantenimiento y reparaciones

Un mantenimiento y unas reparaciones realizados correctamente son esenciales para mantener su automóvil en buen estado de funcionamiento.

Su automóvil lleva el control de las últimas citas de mantenimiento y le indica cuándo es hora de una nueva cita. Puede auto-diagnosticar muchos tipos de averías y notificarle si hace falta alguna acción.

Si observa alguna necesidad de mantenimiento o reparación no detectada por su automóvil, póngase en contacto con el servicio de asistencia de Volvo.

Volvo recomienda un taller Volvo autorizado para todas las necesidades de mantenimiento y reparación.

 **Importante**

### Averías y notificaciones

Si una notificación de su automóvil indica la necesidad de mantenimiento, pida una cita lo antes posible. La vista de estado del automóvil de la pantalla también incluye información sobre problemas detectados.

 **Advertencia**

- No manipule ni modifique los componentes eléctricos del automóvil. Solo puede llevar a cabo las acciones que están descritas en el manual de uso.
- Los componentes de alta tensión pueden generar o conducir corrientes letales y solo deben manipularlos técnicos autorizados.
- No repare el sistema eléctrico ni componentes eléctricos del automóvil. Póngase en contacto con un taller Volvo autorizado si necesita reparaciones o servicio.

## Programa de servicio recomendado de Volvo

Volvo recomienda confiar a un taller Volvo autorizado los trabajos de revisión regular y mantenimiento. Los talleres Volvo cuentan con el personal, las herramientas especiales y la documentación de taller necesaria para ofrecer un servicio de calidad. El programa de servicio recomendado por Volvo se ha diseñado para garantizar la máxima vida útil de su automóvil. El mantenimiento de su automóvil de acuerdo con su programa de servicio personalizado puede ser un requisito para la aplicación de la cobertura de la garantía de Volvo. La información de servicio y garantía de su automóvil<sup>[1]</sup> incluye más detalles sobre las condiciones del servicio de mantenimiento y la garantía.

<sup>[1]</sup> Esta es una publicación independiente que se incluye con su automóvil.

### 13.8.1. Reserva de citas de mantenimiento o reparación

El servicio de asistencia de Volvo gestiona las reservas si necesita una cita para una revisión o reparación. Los talleres Volvo autorizados cuentan con profesionales con formación especializada y equipos para ocuparse de su automóvil.

Su automóvil le avisará cuando llegue la hora de acudir al taller.

1. Póngase en contacto con el servicio de asistencia de Volvo para concertar una cita. Ellos le localizarán el punto de servicio más cercano.

Si no puede contactar con el servicio de asistencia de Volvo y necesita una revisión o reparación urgente, contacte con el servicio de asistencia en carretera o un servicio similar disponible en su ubicación.

---

## 13.8.2. Puerto de diagnóstico integrado

Su automóvil tiene un puerto de diagnóstico que permite a un taller conectarse con el automóvil y comunicarse con sus sistemas. No conecte equipos que no hayan sido autorizados por Volvo.

El puerto de diagnóstico es del tipo OBDII.

El puerto de diagnóstico está ubicado en la parte inferior del salpicadero, cerca de la palanca de apertura del capó.

Un uso incorrecto del puerto de diagnóstico puede perjudicar los sistemas y el software del automóvil. Por ejemplo, la conexión de equipos no autorizados<sup>[1]</sup> o la instalación de software o herramientas de diagnóstico.

### Nota

Volvo no asume ninguna responsabilidad si se conectan equipos no autorizados al puerto de diagnóstico integrado. Póngase en contacto con un taller Volvo autorizado para obtener más información.

<sup>[1]</sup> Equipos no autorizados por Volvo.

## 14. Automóvil inmovilizado y recuperación

Si no puede conducir su automóvil, se considera que está inmovilizado. Puede contactar con un taller Volvo autorizado si no puede encontrar una solución en el manual de uso o si duda sobre cómo actuar.

Según la naturaleza del problema, podrá solucionarlo sin ayuda externa o con la asistencia de un taller Volvo autorizado u otros servicios. En esta sección del manual de uso verá varias situaciones y cómo gestionarlas de manera segura.

En una situación donde hay lesiones o riesgo de lesiones, deben priorizarse la seguridad y las necesidades médicas antes que la recuperación del automóvil. Si es necesario, no dude en contactar con los servicios de emergencia.

Las situaciones siguientes tienen sus propias secciones en el manual, que pueden ayudarle a identificar el problema de fondo y determinar los pasos necesarios para la recuperación.

- El automóvil presenta un fallo y no puede usarse de la forma prevista.
- La batería está descargada y el automóvil no responde.
- Hay daños físicos en el automóvil. A causa de los daños, el automóvil tal vez no pueda conducirse o quede inmovilizado. Incluso los daños superficiales deben evaluarse para garantizar que puede conducir el automóvil de forma segura.

### **Importante**

#### Remolcado de su automóvil

Si tiene que remolcar su automóvil, hay algunas pautas que debe seguir. Si el automóvil no presenta daños y puede ponerse en marcha, debe activar el modo de remolque para remolcar el automóvil hasta la plataforma de un vehículo de asistencia. Cuando el automóvil está en modo de remolque, la velocidad del vehículo de asistencia no debe superar los 5 km/h (3 mph) y la distancia de remolcado no debe superar los 10 m (30 pies). Si no se puede activar el modo de remolque, el automóvil debe subirse a un vehículo de asistencia.

## 14.1. Automóvil dañado

Si su automóvil está dañado, es importante identificar la extensión y la gravedad del daño para determinar cómo manipular el automóvil de manera segura.

Los daños pueden inmovilizar el automóvil o impedir su conducción segura.

Contacte con un taller Volvo autorizado si su automóvil ha sufrido daños o si presenta indicios de daños sufridos durante el estacionamiento. Si el daño inmoviliza o afecta gravemente el rendimiento del automóvil, es necesaria su recuperación a través de la asistencia en carretera y un servicio de remolcado.

 **Importante**

## Daños leves

Su automóvil puede realizar un autodiagnóstico de muchos fallos, pero no puede detectar todos los tipos de daños ni anticipar sus consecuencias. Un impacto leve que conlleva daños superficiales puede afectar a los componentes de detrás de la zona afectada, como desalinear un sensor de estacionamiento situado detrás de un parachoques. Por lo tanto, es importante que un técnico cualificado examine los daños aparentemente leves o superficiales y determine el alcance total de los mismos.

## Daños inmovilizadores

Hay varios tipos de daños que pueden dejar el automóvil inmovilizado. Estos incluyen, entre otros:

- Daños por colisión
- Pinchazo
- Daños en el parabrisas
- Daños por agua
- Avería mecánica.

## Daños por colisión

Después de una colisión grave, el automóvil entra en modo de seguridad y debe remolcarse.

 **Importante**

Si es posible, no intente conducir ni desplazar el automóvil después de una colisión grave. Si el automóvil supone un riesgo importante para el tráfico, se puede hacer una excepción y desplazarlo una distancia corta para sacarlo del peligro inminente, siempre y cuando el estado del automóvil lo permita.

## Daños por agua

Los daños por agua pueden provocar daños permanentes en su automóvil y perjudicar gravemente su funcionamiento.

 **Importante**

Secar el automóvil o dejar que se seque no siempre será suficiente para corregir daños por agua graves. Un técnico con formación debe revisar los daños por agua para determinar su alcance y su gravedad.

## Daños mecánicos

La mejor forma de evitar fallos mecánicos es seguir las instrucciones de uso y realizar un mantenimiento regular del automóvil. Es importante realizar controles de forma continua en el automóvil.

## 14.2. Fallo de funcionamiento

Cuando un elemento del automóvil o una de sus características no funciona correctamente, se interpreta como un error.<sup>[1]</sup> En estos casos tal vez no sea seguro usar el automóvil, en función del tipo de error que experimente el automóvil.

### Nota

#### Automóvil inmovilizado

Debe valorar la inmovilización del automóvil si un fallo le impide conducir de forma segura.

#### Sin respuesta del automóvil

En este manual hay un apartado específico para problemas relacionados con la alimentación.

## Indicaciones generales en caso de fallos de funcionamiento

Si una función no tiene un funcionamiento correcto, lleve a cabo las acciones siguientes:

- Lea qué dice el manual de uso sobre la función. Asegúrese de que sabe qué es necesario para su buen funcionamiento. La causa del problema tal vez sea su desconocimiento de una limitación de una función concreta.
- Reinicie todos los dispositivos y sistemas relacionados. Esto es aplicable al automóvil, pero también puede incluir su teléfono o aplicaciones.
- Si hay más de una manera de usar una función o llevar a cabo una tarea, pruebe los modos alternativos.

### Nota

#### Modificaciones posteriores a actualizaciones de software

Las actualizaciones de software pueden introducir modificaciones en las funciones que afectan su forma de funcionar. Lea la información incluida con cada actualización para entender por qué el automóvil tiene un comportamiento diferente.

## Posibles causas

Cuando una función no actúa de la forma prevista, hay varias causas posibles:

- Se han modificado los ajustes del automóvil.
- Las condiciones atmosféricas afectan al automóvil y a sus sistemas.
- Una interferencia de señal afecta a la conectividad y a los sistemas inalámbricos.
- Se ha quemado un fusible y debe sustituirse.
- Un error del software.
- Una avería mecánica.

## Póngase en contacto con un taller Volvo autorizado si es necesario.

Si no puede solucionar el problema con la información del manual de uso, contacte con un taller Volvo autorizado.

El contenido de este manual representa el estado del manual del usuario en el momento de su impresión y puede que no sea completamente válido en un futuro. Para obtener más información, consulte la primera página del aviso de descargo de responsabilidad completo.

Anote qué pasó en el momento en que surgió el problema. Puede que sea útil para identificar la causa. Un hecho clave podría ser:

- Daños en el automóvil.
- Exposición a condiciones extremas.
- Una revisión, mantenimiento o sustitución reciente de un componente.
- Un software recién actualizado.
- Cualquier otro fallo o error.

[1] En algunos casos, una sospecha de fallo o error puede tratarse de una limitación intencionada en función de las condiciones de uso del automóvil.

---

## 14.3. Automóvil sin alimentación o que no responde

Si su automóvil no responde o parece no tener alimentación, el motivo puede ser que las baterías están descargadas o que los sistemas eléctricos están afectados.

Si las baterías del automóvil están descargadas, el automóvil no responderá a algunas de sus acciones. Por ejemplo al intentar desbloquear o arrancar.

Si el automóvil no responde a causa de una potencia baja, existen diferentes opciones de recuperación, en función de la situación.

Las siguientes situaciones pueden provocar la descarga de las dos baterías del automóvil:

- El automóvil circula hasta el 0 % del nivel de batería y no se recarga de inmediato.
- El automóvil se estaciona con un nivel de batería bajo. Si no se conecta para cargarlo, el nivel de la batería cae aún más, ya que el automóvil utiliza pequeñas cantidades de energía mientras está estacionado.
- El automóvil permanece mucho tiempo sin cargar, lo que facilita que el nivel de la batería caiga.
- Temperaturas bajas que reducen temporalmente la capacidad de la batería por debajo del nivel necesario para mantener el automóvil encendido.

Algunas de las condiciones o usos que aumentan el consumo energético y provocan una caída más rápida de lo previsto del nivel de batería pueden ser:

- Uso de accesorios o funciones del automóvil que consumen energía.
- Altas temperaturas que activan la refrigeración de la batería.

### Recuperación de una batería de tracción descargada

Si solo se ha descargado la batería de tracción, los sistemas del automóvil reciben energía pero no pueden ponerse en marcha. El automóvil muestra un nivel de batería del 0 %. En esta situación, la batería de 12 V puede alimentar los sistemas necesarios para iniciar la carga de la batería de tracción. Es importante conservar energía en la batería de 12 V para poder acceder al automóvil y cargarlo.

Acciones de recuperación del automóvil:

- Si puede cargar su automóvil allí donde está estacionado, hágalo de inmediato.
- Si no puede cargar su automóvil en su ubicación actual, organice el transporte del automóvil hasta una fuente de carga. Entretanto, intente conservar la energía restante en la batería de 12 V. Es importante para el estado de la batería, pero también para poder seguir utilizando funciones esenciales en caso de emergencia.

## Recuperación desde la pérdida total alimentación

En caso de descarga de la batería de 12 V, el automóvil dejará de responder. Puede ocurrir si algo impide a la batería de tracción mantener cargada la batería de 12 V y, en este caso, permitiría la descarga de la batería de tracción y no cargaría el automóvil a tiempo. Si las dos baterías están descargadas, el automóvil deja de responder y no puede cargarse con normalidad.

Acciones de recuperación:

- Póngase en contacto con un taller Volvo autorizado o con un servicio de recuperación y asistencia en carretera.
- Si hay una fuente de carga donde el automóvil está inmovilizado, tal vez sea posible conectar el automóvil de forma temporal a un terminal de 12 V exterior especial. De este modo podrá iniciar la carga.
- Si el automóvil no puede cargarse allí donde está, debe transportarse a un lugar con una fuente de carga. Un taller Volvo autorizado dispone de los equipos para conectar el automóvil y cargarlo.

### **Importante**

#### Terminal de 12 V

En caso de descarga completa, el automóvil no puede desbloquearse, ya que las cerraduras son de accionamiento eléctrico. Para acceder al automóvil y poder cargarlo es posible conectar el automóvil brevemente usando un terminal de 12 V accesible desde el exterior. Para acceder al terminal, deberá desmontar un pequeño panel debajo del parachoques delantero, cerca de la rueda delantera izquierda.

Antes de usar el terminal de 12 V, tenga en cuenta lo siguiente:

- Volvo recomienda que solo los técnicos de servicio utilicen el terminal de 12 V para acceder al automóvil en una operación de recuperación después de su inmovilización.
- El terminal externo de 12 V del automóvil solo debe utilizarse para acceder al automóvil. No intente cargar otro automóvil o fuente externa similar desde este punto.
- Utilice únicamente un cargador de 12 V con una corriente de carga máxima inferior a 40 A.
- La conexión de una fuente de alimentación que transporte corrientes superiores a 40 A fundirá el fusible del terminal y lo dejará inservible.
- Utilice el terminal de 12 V únicamente de forma breve. No está pensado como un sistema para una alimentación continua del automóvil.
- Asegúrese de seguir las marcas positivas y negativas en los terminales, ya que la inversión de la polaridad del sistema de baja tensión puede dañar los componentes del sistema de baja tensión o fundir el fusible de 40 A.

## Otras situaciones en las que el vehículo no tiene alimentación

En algunos casos tal vez tenga bastante claro que el nivel de batería no es bajo. En estos casos, la falta de potencia indica que la batería de 12 V no recibe alimentación de la batería de tracción o no puede suministrar energía al automóvil.

Posibles situaciones que afectan el suministro de alimentación de 12 V:

**El contenido de este manual representa el estado del manual del usuario en el momento de su impresión y puede que no sea completamente válido en un futuro. Para obtener más información, consulte la primera página del aviso de descargo de responsabilidad completo.**

- Se ha quemado un fusible y debe sustituirse.
- La batería de 12 V está defectuosa.
- Hay una avería eléctrica, de hardware o de software que impide el encendido del automóvil.

Si no puede identificar la causa del problema ni solucionarlo consultando el manual de uso, contacte con un taller Volvo autorizado.

---

## 14.4. Servicio de grúa

La recuperación de su automóvil normalmente implica su transporte con una grúa. Esta operación es necesaria si el automóvil está inmovilizado y sus funciones no pueden restablecerse allí donde está.

Póngase en contacto con un taller Volvo autorizado si tiene que recuperar su automóvil.<sup>[1]</sup>

El procedimiento de recuperación recomendado depende de las condiciones y el estado del automóvil. Si el automóvil no presenta daños y tiene potencia, puede activarse el modo de remolque para remolcar el automóvil hasta la plataforma de la grúa. Si el automóvil presenta daños, no responde o está en el modo de seguridad, debe elevarse hasta la plataforma del vehículo de recuperación.

### **Importante**

#### Ruedas sin contacto con el suelo

Independientemente del estado del automóvil, la grúa debe transportar el automóvil sin que las ruedas estén en contacto con el suelo. La rotación forzada de las ruedas durante el transporte puede dañar gravemente el automóvil.

#### Mantenga una distancia segura

No deje que nadie se sitúe directamente detrás del automóvil mientras este se sube a la grúa.

<sup>[1]</sup> Si es urgente, también puede contactar directamente con un servicio de recuperación y asistencia en carretera.

---

## 14.5. Modo de seguridad

Si el automóvil detecta daños que pongan en peligro la seguridad, puede acceder al modo de seguridad.

El modo de seguridad limita las funciones disponibles cuando el automóvil ha sufrido daños. Cuando el modo de seguridad está activado, no se puede conducir el automóvil y hay que realizar una evaluación de los daños y las reparaciones necesarias<sup>[1]</sup>. Póngase en contacto con un taller Volvo autorizado si el modo de seguridad se ha activado por algún motivo.

Las pantallas, si aún funcionan, indican claramente cuándo el automóvil está en modo de seguridad.

 **Advertencia**

- No utilice ni permanezca en el automóvil mientras está en el modo de seguridad.
- No remolque el automóvil sin activar primero el modo de remolque. Puede hacerlo desde la pantalla.
- El reinicio del estado del automóvil sin llevar a cabo una evaluación de los daños y las pertinentes reparaciones puede derivar en mayores daños al automóvil y lesiones personales.

[1] Volvo recomienda un taller Volvo autorizado.

## 14.6. Remolcado de su automóvil

El automóvil puede remolcarse en distancias cortas. En estas situaciones, debe activarse el modo de remolque.

 **Importante**

### Remolcado del automóvil

- Para evitar su activación accidental, debe reducir la sensibilidad de la alarma del automóvil antes de remolcarlo.
- Solo puede acceder al modo de remolcado si el automóvil está encendido. Si el automóvil no puede encenderse, deberá cargarse en la plataforma de un vehículo de asistencia.
- Lea toda la información sobre el remolcado de su automóvil antes de activar el modo de remolque.
- No debe remolcar el automóvil a más de 10 m (30 pies). El remolcado en distancias superiores puede provocar daños en el automóvil, a causa de una carga incorrecta de la batería.
- En el modo de remolque, la velocidad de remolcado de su automóvil no debe superar los 5 km/h (3 mph).

Para remolcar el automóvil primero debe activar el modo de remolque, para lo cual tendrá que fijar el ojal de remolcado y el cabrestante. Compruebe que tiene todos los equipos a punto.

1. Active el modo de remolque.
  - > La confirmación de la activación del modo de remolque aparece en la pantalla, si sigue funcionando.
2. Remolque el automóvil hasta un vehículo de asistencia o un lugar seguro, como el arcén.
3. Una vez que el automóvil esté en el lugar correcto, accione el freno de estacionamiento.
  - > El modo de remolque se desactivará.
4. Si es necesario, retire el ojal de remolcado y el cabrestante.

 **Importante**

Utilice siempre un vehículo de asistencia para transportar el automóvil cuando no pueda conducirse. La rotación forzada de las ruedas durante el transporte puede dañar gravemente el automóvil. Asegúrese de transportar el automóvil únicamente en un vehículo de asistencia, como un vehículo con plataforma, para que las ruedas no toquen el suelo durante el transporte.

## 14.6.1. Activación del modo de remolque

Si tiene que cargar su automóvil en un vehículo de asistencia con plataforma, primero deberá activar el modo de remolque en los ajustes.

 **Importante**

- Si remolca el automóvil sin activar el modo de remolque podría sufrir daños. Siga las instrucciones en pantalla hasta recibir la confirmación de que el modo de remolque está activado antes de empezar a remolcar su automóvil.
- Para evitar la activación accidental de la alarma, reduzca la sensibilidad de la alarma del automóvil antes de remolcarlo.
- El modo de remolque solo es accesible si el automóvil está encendido. Si el automóvil no puede encenderse, necesitará una recuperación completa.
- Lea toda la información sobre el remolcado de su automóvil antes de activar el modo de remolque.

 **Nota**

El modo de remolque solo permite remolcar su propio automóvil. No lo active para remolcar otros vehículos o remolques.

1. Pulse el símbolo del automóvil  en la barra inferior y vaya a **Ajustes**.
2. Vaya a **Controles** → **Modos del vehículo** → **Guía de modo remolque**.
- > Aparece el tutorial del modo de remolque en la pantalla.
3. Siga el tutorial hasta que obtenga la confirmación de la activación del modo de remolque.

El modo de remolque se desactiva al accionar el freno de estacionamiento y desbloquear el automóvil o al empezar a conducir.

# 15. Especificaciones

Estas especificaciones describen su automóvil en términos técnicos y cifras. Tal vez tenga que consultar alguno de estos detalles, por ejemplo al comprar nuevos neumáticos.

Esta información se divide de la siguiente manera, con ejemplos de su contenido que le servirán de guía.

- Características generales del automóvil: dimensiones, pesos y denominaciones de tipo.
- Especificaciones del sistema de propulsión: rendimiento, motor eléctrico, autonomía y consumo eléctrico.
- Especificaciones de ruedas y neumáticos: presiones de neumático y tallas de neumático autorizados.
- Especificaciones de líquidos: líquido de freno y refrigerante del aire acondicionado.
- Certificados y homologaciones

---

## 15.1. Características generales del automóvil

Son los puntos esenciales de su automóvil. Estos datos le ayudan a determinar la configuración específica de su automóvil.

Hay varios motivos por los que debería conocer estos datos. Por ejemplo, para poder solicitar las piezas de repuesto o accesorios correctos.

---

### 15.1.1. Dimensiones del automóvil

Aquí puede encontrar las medidas de su automóvil, como la longitud y la altura.

Busque las medidas que necesite en las imágenes primero y después compruebe la letra correspondiente en la tabla inferior.

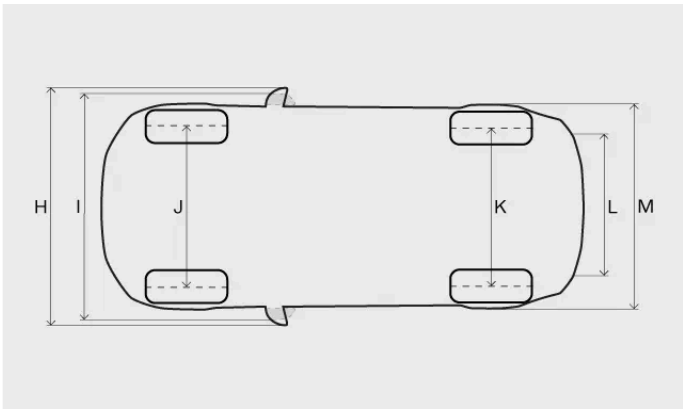
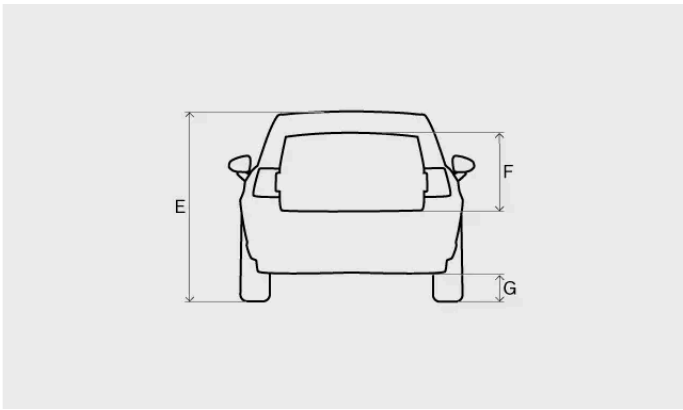
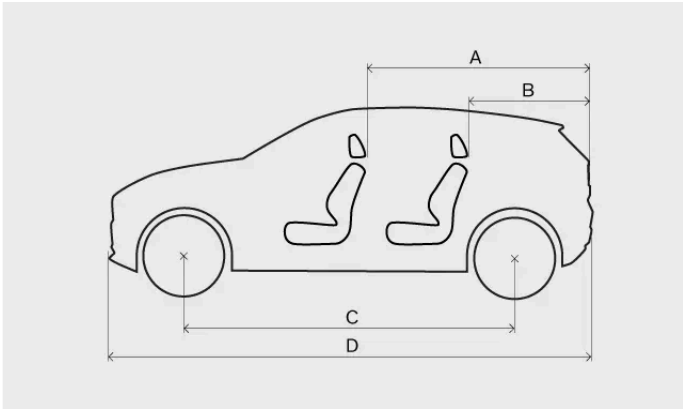

Medida		Milímetros	Pulgadas
A	Longitud de carga, piso, asiento abatido	1460	57,5
B	Longitud de carga, piso	720	28,3
C	Distancia entre ejes	2650	104,3
D	Longitud	4233	166,7
E	Altura <sup>[1]</sup>	1550	61,0
F	Altura de carga	581	22,9
G	Distancia al suelo <sup>[1]</sup>	171	6,7
H	Anchura con los retrovisores laterales desplegados	2032	80,0
I	Anchura con los retrovisores exteriores plegados	1940	76,4
J	Vía delantera	1590	62,6

El contenido de este manual representa el estado del manual del usuario en el momento de su impresión y puede que no sea completamente válido en un futuro. Para obtener más información, consulte la primera página del aviso de descargo de responsabilidad completo.

Medida		Milímetros	Pulgadas
K	Vía trasera	1595	62,8
L	Anchura de carga, piso	1019	40,1
M	Anchura	1838	72,4

[1] Con peso en orden de marcha más una persona.

## 15.1.2. Pesos

El peso bruto máximo de su automóvil puede consultarse en una etiqueta en el automóvil.

### Léxico sobre pesos

<b>Peso en orden de marcha</b>	Peso del automóvil incluyendo el conductor y todos los aceites, líquidos y equipos estándar. No incluye los pasajeros, la carga, los equipos opcionales ni la carga sobre la bola de remolque cuando hay un remolque conectado.
<b>Carga máxima permitida</b>	Peso bruto del vehículo - peso en orden de marcha
<b>Peso bruto máximo del vehículo</b>	Peso en orden de marcha + carga + pasajeros

El peso en orden de marcha registrado se aplica a la versión básica del automóvil, es decir, al automóvil sin equipamiento adicional ni accesorios opcionales. Ello significa que por cada accesorio que se le añada se reducirá la capacidad de carga del automóvil en la medida del peso del accesorio respectivo.

El pesaje de su automóvil le ofrece un modo seguro de averiguar su peso en orden de marcha.

#### Advertencia

Las características de conducción del automóvil varían en función de su carga y la distribución de la misma.

### Etiqueta de pesos

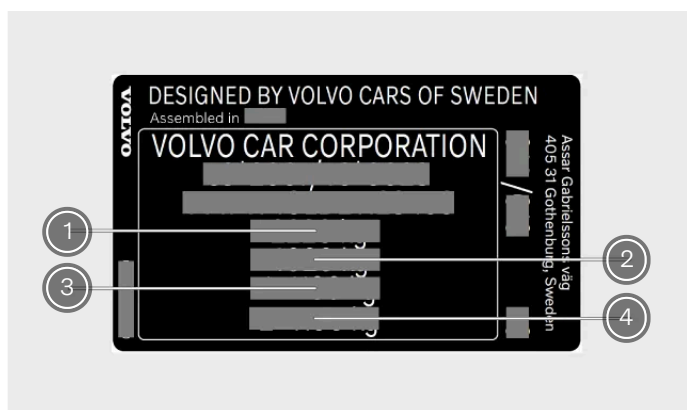

La etiqueta está situada en el montante de la puerta derecha y será visible al abrir la puerta.

① Peso bruto máximo del vehículo

— El contenido de este manual representa el estado del manual del usuario en el momento de su impresión y puede que no sea completamente válido en un futuro. Para obtener más información, consulte la primera página del aviso de descargo de responsabilidad completo.

- ② Peso máximo (automóvil + remolque)
- ③ Carga máxima sobre el eje delantero
- ④ Carga máxima sobre el eje trasero

## Carga máxima

**Carga máxima** Consulte el permiso de matriculación de su automóvil.

**Carga en el techo máxima** 75 kg

### Nota

Las etiquetas representadas en este manual son representaciones genéricas de las presentes en su automóvil. El manual solo indica su posición y el tipo de información que contienen. Localice la etiqueta real para obtener información específica de su automóvil.

## 15.1.3. Especificaciones y capacidades de remolcado

Los pesos de remolque y la carga sobre la bola para conducir con remolque pueden comprobarse en las tablas.

### Importante

Respete siempre las normas y leyes de cada país al circular con un remolque, por ejemplo la velocidad del conjunto rodante.

## Remolque con frenos

Single Motor Extended Range:

**Peso máximo del remolque** 1600 kg

**Carga máxima sobre la bola de remolque** 100 kg

## Remolque sin freno

**Peso máximo del remolque** 750 kg

## 15.1.4. Especificaciones del enganche para remolque

Aquí puede encontrar las dimensiones relacionadas con su enganche para remolque.

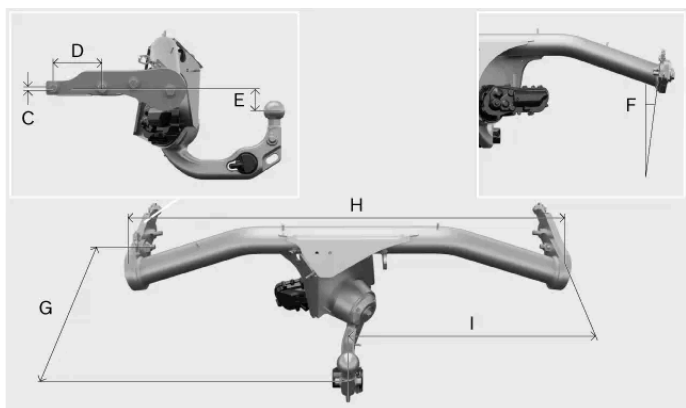
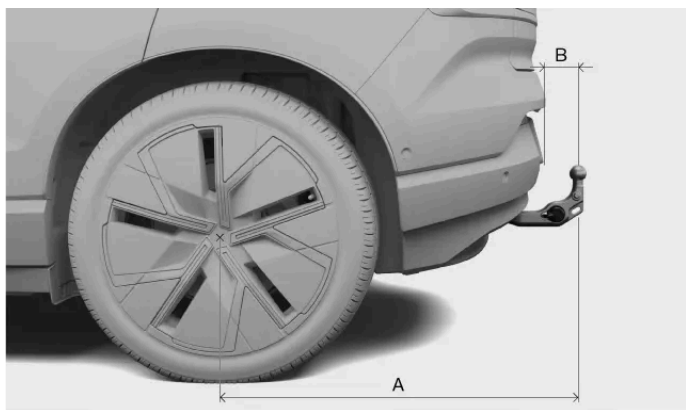

Dimensiones, puntos de fijación en milímetros(pulgadas)

- A 899,553 (35,4)
- B 104,499 (4,11)
- C 9,9 (0,389)
- D 110 (4,33)
- E 52,612 (2,07)
- F 8 °
- G 395 (15,55)
- H 1032,726 (40,658)
- I 516,363 (20,329)

## 15.1.5. Homologaciones

Conocer la información detallada del automóvil le ayudará al contactar con un concesionario Volvo y también al solicitar piezas de repuesto y accesorios.

## Etiqueta del producto



La etiqueta del producto está situada en el montante de la puerta derecha y será visible al abrir la puerta.

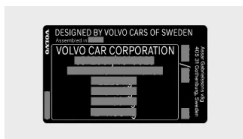

Ejemplos de información que puede encontrar en la etiqueta:

- Número de identificación del vehículo
- Información de peso

### **i** Nota

Las etiquetas representadas en este manual son representaciones genéricas de las presentes en su automóvil. El manual solo indica su posición y el tipo de información que contienen. Localice la etiqueta real para obtener información específica de su automóvil.

### **i** Consejo

En muchos mercados también es posible consultar más información en el permiso de matriculación del automóvil.

## 15.2. Especificaciones del sistema de propulsión

Consulte las especificaciones del sistema de propulsión de su automóvil.

Estas especificaciones le proporcionan información sobre las prestaciones de su automóvil y certificaciones. También especifican los datos sobre los cables de carga correspondientes.

### 15.2.1. Especificaciones de motor eléctrico

El contenido de este manual representa el estado del manual del usuario en el momento de su impresión y puede que no sea completamente válido en un futuro. Para obtener más información, consulte la primera página del aviso de descargo de responsabilidad completo.

El automóvil se propulsa a través de un solo motor eléctrico (detrás), cuyas especificaciones puede consultar aquí.

Single Motor Extended Range			
Detrás Total automóvil (sistema)	Tipo de motor eléctrico		Motor síncrono con imán permanente
	Modelo de motor eléctrico		TZ220XSA02
	Potencia máxima	kW	200
		CV	272
	Potencia nominal (continua)	kW	N/A
	Par máximo	Nm	343
lb-ft		253	

**i** Nota

Si faltan datos se actualizarán más adelante.

## 15.2.2. Rendimiento

En la siguiente tabla podrá ver la velocidad máxima y el tiempo de aceleración del automóvil.

### Single Motor Extended Range

**Velocidad máxima** 180 km/h (112 mph)  
**Aceleración de 0 a 100 km/h (0-60 mph)** 5,3 segundos (5,1 segundos)

**i** Nota

Si faltan datos se actualizarán más adelante.

## 15.2.3. Especificaciones del cable de carga

Estas especificaciones aportan detalles sobre los cables de carga de modo 2. Los cables de carga de Mode 2 pueden adquirirse en la tienda de Extras de Volvo.

**Temperatura ambiente** De -30 °C a 40 °C (de -22 °F a 104 °F)

### Dispositivo de corriente residual

Los cables de carga Mode 2 incorporan un dispositivo de corriente residual que protege al automóvil y al usuario de descargas eléctricas provocadas por fallos del sistema.

El contenido de este manual representa el estado del manual del usuario en el momento de su impresión y puede que no sea completamente válido en un futuro. Para obtener más información, consulte la primera página del aviso de descargo de responsabilidad completo.

**Advertencia**

El dispositivo de corriente residual ayuda a proteger el sistema de carga del automóvil, pero no puede garantizar que no se produzca una sobrecarga.

**Importante**

El dispositivo de corriente residual no protege la toma doméstica.

## Control de temperatura

El cable de modo 2 también incorpora una unidad de control, que integra una función de control de excesos de temperatura. Controla la temperatura del cable de carga.

**Importante**

No exponga la unidad de control y su conector de enchufe a la luz directa del sol. La protección contra recalentamiento del conector de enchufe podría reducirse o la carga del automóvil podría detenerse.

## 15.2.4. Etiquetas e identificadores del puerto de carga

Su automóvil incorpora diferentes etiquetas de identificación que aportan información sobre la compatibilidad de carga. También incluye una etiqueta en la tapa de carga con información sobre los diferentes estados del puerto de carga.

### Identificación de compatibilidad de carga

A través de las etiquetas de identificación puede saber si su automóvil y el punto de carga son compatibles. Las etiquetas cumplen con la norma EN 17186. Las etiquetas de identificación incluyen una o varias letras. Si una letra del punto de carga se corresponde con una letra de la etiqueta de identificación de su automóvil, significa que son compatibles.



El puerto de carga incluye etiquetas de identificación.



Etiquetas de identificación de compatibilidad de carga.

Las tres letras identificativas indican los tipos de punto de carga con los que su automóvil es compatible. Su automóvil tiene tres letras que definen la compatibilidad. Encontrará más información en la norma EN 17186.

Etiqueta de identificación	Tipo de carga
C	Carga CA <sup>[1]</sup> de tipo 2
K y L	Carga CC <sup>[2]</sup> (incluye Combined Charging System (CCS) Combo 2)

## Estados de carga

La etiqueta incluye información sobre los diferentes estados del puerto de carga. La etiqueta es visible en el interior de la tapa de carga.

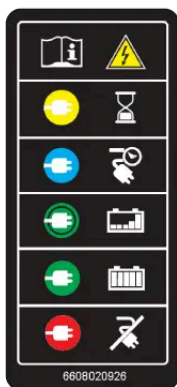

[1] Corriente alterna

[2] Corriente continua

## 15.3. Recomendaciones de rueda y neumático

Aquí puede encontrar datos específicos de las ruedas y neumáticos aplicables a su automóvil.

### Nota

Hay más recomendaciones sobre ruedas y neumáticos que son importantes y deben conocerse.

### 15.3.1. Presiones de neumáticos permitidas

En la siguiente tabla puede encontrar las presiones de neumáticos autorizadas para su automóvil.

La presión recomendada para los neumáticos montados de fábrica figura en la etiqueta de presión de los neumáticos. Está situada en el montante de la puerta en el lado del conductor y es visible al abrir la puerta.

Dimensión del neumático	Carga, 1-3 personas		Carga máxima		Presión ECO Delante/detrás kPa (psi)
	Delante kPa (psi)	Detrás kPa (psi)	Delante kPa (psi)	Detrás kPa (psi)	
225/55 R18 245/45 R19 245/40 R20	260 (38)	260 (38)	290 (42)	290 (42)	290 (42)

### 15.3.2. Dimensiones homologadas de ruedas y neumáticos

En algunos países, las dimensiones homologadas no figuran en los documentos de matriculación del automóvil. Sin embargo, a continuación puede encontrar todas las combinaciones autorizadas de llantas y neumáticos.

Neumático	Llanta
225/55 R18	7,5x18x46
245/45 R19	8x19x48,5
245/40 R20	8x20x48,5

### 15.3.3. Índice de carga mínimo permitido y código de velocidad para neumáticos

Todos los neumáticos tienen una velocidad y unas limitaciones de carga específicas. Los neumáticos deben tener un índice de carga y un índice de velocidad iguales o superiores a la velocidad máxima de su automóvil.

La especificación de su neumático debe ser igual o superior a:

Índice de carga mínimo permitido (LI):

**225/55 R18** 102

**245/45 R19** 102

**245/40 R20** 99

Índice de velocidad mínima permitida (SS)  $\vee$

 **Advertencia**

Si se utiliza un neumático con un índice de velocidad demasiado bajo, puede recalentarse y sufrir daños.

 **Nota**

**Neumáticos de invierno**

Los neumáticos de invierno <sup>[1]</sup> pueden tener un índice de velocidad inferior a la velocidad máxima de su automóvil. Sin embargo, si sus neumáticos de invierno tienen un índice de velocidad inferior a la velocidad máxima de su automóvil, no puede conducir más rápido que el índice de velocidad de los neumáticos.

<sup>[1]</sup> Neumáticos con clavos y sin clavos.

---

## 15.4. Especificaciones de líquidos

Su automóvil contiene líquidos que ayudan al buen funcionamiento de distintos sistemas. Cuando llega el momento de rellenarlos o llevar a cabo un mantenimiento, deberá conocer algunos datos específicos.

Se recomienda cambiar o rellenar algunos líquidos en un taller Volvo autorizado. Consulte este apartado para ver la información del líquido que necesita y, en caso necesario, contacte con un taller Volvo autorizado para programar una cita.

---

### 15.4.1. Especificaciones del líquido de freno

El sistema de frenado de su automóvil utiliza líquido de freno.

**Calidad especificada** Un líquido de freno Volvo Original o equivalente conforme con la combinación de las clasificaciones Dot 4, 5.1 e ISO 4925 clase 6.

 **Importante**

Recomendamos cambiar o llenar el líquido de freno en un taller Volvo autorizado.

El contenido de este manual representa el estado del manual del usuario en el momento de su impresión y puede que no sea completamente válido en un futuro. Para obtener más información, consulte la primera página del aviso de descargo de responsabilidad completo.

## 15.4.2. Especificaciones del sistema de climatización

A continuación encontrará información sobre la cantidad de refrigerante y la calidad y el volumen de aceite de compresor recomendados.

### Etiqueta del sistema de climatización



La etiqueta con información sobre los líquidos del sistema de climatización se encuentra debajo del capó, en la parte derecha del automóvil.

La etiqueta indica:

- Tipo de refrigerante (R1234yf)
- Cantidad de refrigerante

### Símbolos de la etiqueta



Cuidado



Para realizar el servicio del sistema de aire acondicionado móvil se requiere un técnico certificado y cualificado.<sup>[1]</sup>



Fluidos refrigerantes inflamables



Sistema de aire acondicionado móvil<sup>[1]</sup>



Tipo de lubricante

### Aceite de compresor

**Volumen** 260 ml (8.79 US fl oz) (9.15 UK fl oz)

**Calidad especificada** PVE FVC56EA

### Mantenimiento y reparación del sistema de climatización

 **Advertencia**

### Mantenimiento y reparación

El sistema de climatización contiene refrigerante presurizado. El servicio y las reparaciones en el sistema de climatización deben correr a cargo solo de técnicos formados y certificados, para garantizar la seguridad del sistema.<sup>[2]</sup> Volvo recomienda recurrir a un taller Volvo autorizado para realizar reparaciones o mantenimiento.

 **Importante**

### Reparación del evaporador

No está permitido reparar el evaporador del sistema de climatización ni cambiarlo por un evaporador usado. Un evaporador nuevo debe estar certificado y etiquetado de conformidad con la norma SAE J2842.

<sup>[1]</sup> MAC

<sup>[2]</sup> De conformidad con SAE J2845 (Technician Training for Safe Service and Containment of Refrigerants Used in Mobile A/C System).

---

## 15.5. Certificados y homologaciones

Esta documentación demuestra que su automóvil cumple con determinados estándares y especificaciones.

Los manuales de uso están obligados por ley a proporcionar documentación sobre determinados certificados y homologaciones.

Para obtener más información, póngase en contacto con el servicio de asistencia de Volvo.

---

### 15.5.1. Información detallada sobre el sistema de retención infantil

Esta tabla ofrece información detallada para los fabricantes de sistemas de retención infantil en relación con las ubicaciones del automóvil más adecuadas para los distintos tipos de sujeciones.

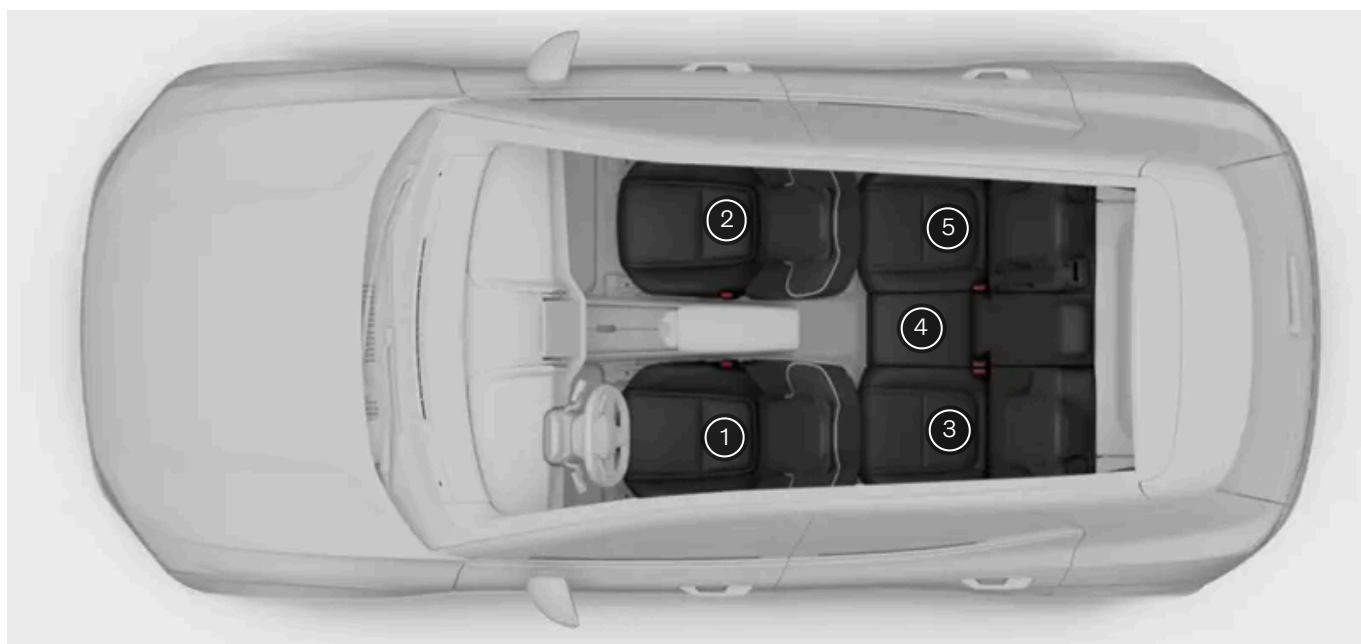

Posición del asiento <sup>[1]</sup>	1	2 (con airbag desactivado, solo sujeciones infantiles orientadas en sentido contrario a la marcha) <sup>[2]</sup>	2 (con airbag activado, solo sujeciones infantiles orientadas en el sentido de la marcha) <sup>[2]</sup>	3	4	5
Posición del asiento adecuada para sujeciones de categoría universal que se fijan con el cinturón de seguridad del automóvil (Sí/No)	No	Sí <sup>[3]</sup>	Sí <sup>[3]</sup>	Sí	Sí	Sí
Posición del asiento para i-Size (Sí/No)	No	No	No	Sí	No	Sí
Fijación lateral de posición de asiento (L1/L2/No)	No	No	No	No	No	No
Fijación más grande adecuada a contramarcha (R1/R2/R3/No)	No	No	No	R3 <sup>[4]</sup>	No	R3 <sup>[5]</sup>
Fijación más grande adecuada en el sentido de la marcha (F2/F2x/F3/No)	No	No	No	F3	No	F3
Fijación más grande adecuada de cojín elevador (B2/B3/No)	No	No	B3	B3	No	B3

<sup>[1]</sup> De acuerdo con la ilustración.

<sup>[2]</sup> La extensión del cojín del asiento siempre debe estar replegada al montar las sujeciones infantiles.

<sup>[3]</sup> Si es necesario, ajuste el respaldo a una posición más erguida.

<sup>[4]</sup> Ajuste la altura del asiento de delante si hace falta para tener espacio suficiente para la instalación.



<sup>[5]</sup> Ajuste la altura o la posición del asiento de delante si hace falta para tener espacio suficiente para la instalación.

## 15.5.2. Homologaciones de los radares

Consulte la siguiente lista para encontrar las homologaciones de radar que busca.

El contenido de este manual representa el estado del manual del usuario en el momento de su impresión y puede que no sea completamente válido en un futuro. Para obtener más información, consulte la primera página del aviso de descargo de responsabilidad completo.

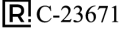
## Radar central delantero

Regiones	Etiquetas y símbolos	Especificación
Argentina		
Brasil		Este equipamento não tem direito à proteção contra interferência prejudicial e não pode causar interferência em sistemas devidamente autorizados

Regiones	Etiquetas y símbolos	Especificación
Canadá		<p>This device contains license-exempt transmitter(s)/receiver(s) that comply with Innovation, Science and Economic Development Canada's licence-exempt RSS(s).</p> <p>Operation is subject to the following two conditions:</p> <p>(1) This device may not cause interference.</p> <p>(2) This device must accept any interference, including interference that may cause undesired operation of the device.</p> <p>Le présent appareil est conforme aux CNR d'Industrie Canada applicables aux appareils radio exempts de licence. L'exploitation est autorisée aux deux conditions suivantes:</p> <p>(1) l'appareil ne doit pas produire de brouillage, et</p> <p>(2) l'utilisateur de l'appareil doit accepter tout brouillage radioélectrique subi, même si le brouillage est susceptible d'en compromettre le fonctionnement.</p>
Unión Europea y EFTA		<p><b>Declaración de conformidad de la UE simplificada.</b></p> <p><b>Inglés</b></p> <p>Hereby, Veoneer US, Inc. declares that the radio equipment type 77V12FLR is in compliance with Directive 2014/53/EU. The full text of the EU declaration of conformity is available at the following internet address: <a href="https://www.magna.com/type-approval/76-77-ghz/77v12flr">https://www.magna.com/type-approval/76-77-ghz/77v12flr</a> [<a href="https://www.magna.com/type-approval/76-77-ghz/77v12flr">https://www.magna.com/type-approval/76-77-ghz/77v12flr</a>]</p> <p>Operational frequency band: 76 – 77 GHz/ Maximum output power:&lt;55 dBm peak eirp</p> <p><b>Búlgaro</b></p> <p>С настоящото Veoneer US, Inc. декларира, че този тип радиосъоръжение 77V12FLR е в съответствие с Директива 2014/53/ЕС. Цялостният текст на ЕС декларацията за съответствие може да се намери на следния интернет адрес: <a href="https://www.magna.com/type-approval/76-77-ghz/77v12flr">https://www.magna.com/type-approval/76-77-ghz/77v12flr</a> [<a href="https://www.magna.com/type-approval/76-77-ghz/77v12flr">https://www.magna.com/type-approval/76-77-ghz/77v12flr</a>]</p> <p>Работна честотна лента: 76 – 77 GHz/ Максимална изходна мощност:&lt;55 dBm peak eirp</p> <p><b>Croata</b></p> <p>Veoneer US, Inc. ovime izjavljuje da je radijska oprema tipa 77V12FLR u skladu s Direktivom 2014/53/EU. Cjeloviti tekst EU izjave o sukladnosti dostupan je na sljedećoj internetskoj adresi: <a href="https://www.magna.com/type-approval/76-77-ghz/77v12flr">https://www.magna.com/type-approval/76-77-ghz/77v12flr</a> [<a href="https://www.magna.com/type-approval/76-77-ghz/77v12flr">https://www.magna.com/type-approval/76-77-ghz/77v12flr</a>]</p> <p>Radni frekvencijski pojas: 76 – 77 GHz/ Maksimalna izlazna snaga:&lt;55 dBm peak eirp</p> <p><b>Checo</b></p> <p>Tímto Veoneer US, Inc. prohlašuje, že typ rádiového zařízení 77V12FLR je v souladu se směrnicí 2014/53/EU. Úplné znění EU prohlášení o shodě je k dispozici na této internetové adrese: <a href="https://www.magna.com/type-approval/76-77-ghz/77v12flr">https://www.magna.com/type-approval/76-77-ghz/77v12flr</a> [<a href="https://www.magna.com/type-approval/76-77-ghz/77v12flr">https://www.magna.com/type-approval/76-77-ghz/77v12flr</a>]</p> <p>Provozní kmitočtové pásmo: 76 – 77 GHz/ Nejvyšší výstupní výkon:&lt;55 dBm peak eirp</p> <p><b>Danés</b></p> <p>Hermed erklærer Veoneer US, Inc., at radioudstyrstypen 77V12FLR er i overensstemmelse med direktiv 2014/53/EU. EU-overensstemmelseserklæringens fulde tekst kan findes på følgende internetadresse: <a href="https://www.magna.com/type-approval/76-77-ghz/77v12flr">https://www.magna.com/type-approval/76-77-ghz/77v12flr</a> [<a href="https://www.magna.com/type-approval/76-77-ghz/77v12flr">https://www.magna.com/type-approval/76-77-ghz/77v12flr</a>]</p> <p>Driftsfrekvensområde: 76 – 77 GHz/ Maksimal udgangseffekt:&lt;55 dBm peak eirp</p> <p><b>Holandés</b></p> <p>Hierbij verklaar ik, Veoneer US, Inc., dat het type radioapparatuur 77V12FLR conform is met Richtlijn 2014/53/EU. De volledige tekst van de EU-conformiteitsverklaring kan worden geraadpleegd op het volgende internetadres: <a href="https://www.magna.com/type-approval/76-77-ghz/77v12flr">https://www.magna.com/type-approval/76-77-ghz/77v12flr</a> [<a href="https://www.magna.com/type-approval/76-77-ghz/77v12flr">https://www.magna.com/type-approval/76-77-ghz/77v12flr</a>]</p> <p>Operationele frequentieband: 76 – 77 GHz/ Maximaal uitgangsvermogen:&lt;55 dBm peak eirp</p> <p><b>Estonio</b></p> <p>Käesolevaga deklareerib Veoneer US, Inc., et käesolev raadioseadme tüüp 77V12FLR vastab direktiivi 2014/53/EL nõuetele. ELi vastavusdeklaratsiooni täielik tekst on kättesaadav järgmisel internetiaadressil: <a href="https://www.magna.com/type-approval/76-77-ghz/77v12flr">https://www.magna.com/type-approval/76-77-ghz/77v12flr</a> [<a href="https://www.magna.com/type-approval/76-77-ghz/77v12flr">https://www.magna.com/type-approval/76-77-ghz/77v12flr</a>]</p> <p>Töösagedusriba: 76 – 77 GHz/ Maksimalne väljundõimsus:&lt;55 dBm peak eirp</p> <p><b>Finés</b></p> <p>Veoneer US, Inc. vakuuttaa, että radiolaitetyypin 77V12FLR on direktiivin 2014/53/EU mukainen. EU-vaatimustenmukaisuusvaikutuksen täysimittainen teksti on saatavilla seuraavassa internetosoitteessa: <a href="https://www.magna.com/type-approval/76-77-ghz/77v12flr">https://www.magna.com/type-approval/76-77-ghz/77v12flr</a> [<a href="https://www.magna.com/type-approval/76-77-ghz/77v12flr">https://www.magna.com/type-approval/76-77-ghz/77v12flr</a>]</p> <p>Käyttötaajuusalue: 76 – 77 GHz/ Enimmäislähtäteho:&lt;55 dBm peak eirp</p> <p><b>Francés</b></p> <p>Le soussigné, Veoneer US, Inc., déclare que l'équipement radioélectrique du type 77V12FLR est conforme à la directive 2014/53/UE. Le texte complet de la déclaration UE de conformité est disponible à l'adresse internet suivante: <a href="https://www.magna.com/type-approval/76-77-ghz/77v12flr">https://www.magna.com/type-approval/76-77-ghz/77v12flr</a> [<a href="https://www.magna.com/type-approval/76-77-ghz/77v12flr">https://www.magna.com/type-approval/76-77-ghz/77v12flr</a>]</p> <p>Bande de fréquences opérationnelle: 76 – 77 GHz/ Puissance de sortie max:&lt;55 dBm peak eirp</p> <p><b>Alemán</b></p> <p>Hiermit erkläre Veoneer US, Inc., dass der Funkanlagentyp 77V12FLR der Richtlinie 2014/53/EU entspricht. Der vollständige Text der EU-Konformitätserklärung ist unter der folgenden Internetadresse verfügbar: <a href="https://www.magna.com/type-approval/76-77-ghz/77v12flr">https://www.magna.com/type-approval/76-77-ghz/77v12flr</a> [<a href="https://www.magna.com/type-approval/76-77-ghz/77v12flr">https://www.magna.com/type-approval/76-77-ghz/77v12flr</a>]</p> <p>Betriebsfrequenzband: 76 – 77 GHz/ Maximale Ausgangsleistung:&lt;55 dBm peak eirp</p> <p><b>Griego</b></p> <p>Με την παρούσα ο/η Veoneer US, Inc., δηλώνει ότι ο ραδιοεξοπλισμός 77V12FLR πληροί την οδηγία 2014/53/ΕΕ. Το πλήρες κείμενο της δήλωσης συμμόρφωσης ΕΕ διατίθεται στην ακόλουθη ιστοσελίδα στο διαδίκτυο: <a href="https://www.magna.com/type-approval/76-77-ghz/77v12flr">https://www.magna.com/type-approval/76-77-ghz/77v12flr</a> [<a href="https://www.magna.com/type-approval/76-77-ghz/77v12flr">https://www.magna.com/type-approval/76-77-ghz/77v12flr</a>]</p> <p>Ζώνη συχνότητας λειτουργίας: 76 – 77 GHz/ Μέγιστη Ισχύς Εξόδου:&lt;55 dBm peak eirp</p>

Regiones	Etiquetas y símbolos	Especificación
		<p><b>Húngaro</b></p> <p>Veoneer US, Inc. igazolja, hogy a 77V12FLR típusú rádióberendezés megfelel a 2014/53/EU iránylevelnek. Az EU-megfelelőségi nyilatkozat teljes szövege elérhető a következő internetes címen: <a href="https://www.magna.com/type-approval/76-77-ghz/77v12flr">https://www.magna.com/type-approval/76-77-ghz/77v12flr</a> [<a href="https://www.magna.com/type-approval/76-77-ghz/77v12flr">https://www.magna.com/type-approval/76-77-ghz/77v12flr</a>]</p> <p>Működési frekvenciasáv: 76 – 77 GHz/ Maximum kimeneti teljesítmény:&lt;55 dBm peak eirp</p> <p><b>Islandés</b></p> <p>Í þessu sambandi lýsir Veoneer US, Inc. að búnaður útvörpsbúnaðarins 77V12FLR sé í samræmi við tilskipun 2014/53/EU. Fullkomin texti EU yfirlýsing um samræmi er að finna á eftirfarandi netfangi: <a href="https://www.magna.com/type-approval/76-77-ghz/77v12flr">https://www.magna.com/type-approval/76-77-ghz/77v12flr</a> [<a href="https://www.magna.com/type-approval/76-77-ghz/77v12flr">https://www.magna.com/type-approval/76-77-ghz/77v12flr</a>]</p> <p>Rekstrar tíðnisvið: 76 – 77 GHz/ Hámarks útgangsstyrkur:&lt;55 dBm peak eirp</p> <p><b>Italiano</b></p> <p>Il fabbricante, Veoneer US, Inc., dichiara che il tipo di apparecchiatura radio 77V12FLR è conforme alla direttiva 2014/53/UE. Il testo completo della dichiarazione di conformità UE è disponibile al seguente indirizzo Internet: <a href="https://www.magna.com/type-approval/76-77-ghz/77v12flr">https://www.magna.com/type-approval/76-77-ghz/77v12flr</a> [<a href="https://www.magna.com/type-approval/76-77-ghz/77v12flr">https://www.magna.com/type-approval/76-77-ghz/77v12flr</a>]</p> <p>Banda di frequenza operativa: 76 – 77 GHz/ Massima potenza di uscita:&lt;55 dBm peak eirp</p> <p><b>Letón</b></p> <p>Ar šo Veoneer US, Inc. deklarē, ka radioiekārta 77V12FLR atbilst Direktīvai 2014/53/ES. Pilns ES atbilstības deklarācijas teksts ir pieejams šādā interneta vietnē: <a href="https://www.magna.com/type-approval/76-77-ghz/77v12flr">https://www.magna.com/type-approval/76-77-ghz/77v12flr</a> [<a href="https://www.magna.com/type-approval/76-77-ghz/77v12flr">https://www.magna.com/type-approval/76-77-ghz/77v12flr</a>]</p> <p>Darba frekvenču josla: 76 – 77 GHz/ Maksimālā izejas jauda:&lt;55 dBm peak eirp</p> <p><b>Lituano</b></p> <p>Aš, Veoneer US, Inc., patvirtinu, kad radijo įrenginių tipas 77V12FLR atitinka Direktyvą 2014/53/ES. Visas ES atitikties deklaracijos tekstas prieinamas šiuo interneto adresu: <a href="https://www.magna.com/type-approval/76-77-ghz/77v12flr">https://www.magna.com/type-approval/76-77-ghz/77v12flr</a> [<a href="https://www.magna.com/type-approval/76-77-ghz/77v12flr">https://www.magna.com/type-approval/76-77-ghz/77v12flr</a>]</p> <p>Darbiinių dažnių diapazonas: 76 – 77 GHz/ Maksimali išėjimo galia:&lt;55 dBm peak eirp</p> <p><b>Maltés</b></p> <p>B'dan, Veoneer US, Inc., niddikjara li dan it-tip ta' tagħmir tar-radju 77V12FLR huwa konformi mad-Direttiva 2014/53/UE. It-test kollu tad-dikjarazzjoni ta' konformità tal-UE huwa disponibbli f'dan l-indirizz tal-Internet li ġej: <a href="https://www.magna.com/type-approval/76-77-ghz/77v12flr">https://www.magna.com/type-approval/76-77-ghz/77v12flr</a> [<a href="https://www.magna.com/type-approval/76-77-ghz/77v12flr">https://www.magna.com/type-approval/76-77-ghz/77v12flr</a>]</p> <p>Il-banda tal-frekwenzi operattivi: 76 – 77 GHz/ L-Energija Massima Maħruġa:&lt;55 dBm peak eirp</p> <p><b>Noruego</b></p> <p>Hermed erklærer Veoneer US, Inc. at radioutstyrtypen 77V12FLR er i samsvar med direktiv 2014/53/EU. Den fulle teksten til EU-samsvarserklæringen er tilgjengelig på følgende internettsadresse: <a href="https://www.magna.com/type-approval/76-77-ghz/77v12flr">https://www.magna.com/type-approval/76-77-ghz/77v12flr</a> [<a href="https://www.magna.com/type-approval/76-77-ghz/77v12flr">https://www.magna.com/type-approval/76-77-ghz/77v12flr</a>]</p> <p>Operasjonelt frekvensbånd: 76 – 77 GHz/ Maksimal utgangseffekt:&lt;55 dBm peak eirp</p> <p><b>Polaco</b></p> <p>Veoneer US, Inc. niniejszym oświadczam, że typ urządzenia radiowego 77V12FLR jest zgodny z dyrektywą 2014/53/UE. Pełny tekst deklaracji zgodności UE jest dostępny pod następującym adresem internetowym: <a href="https://www.magna.com/type-approval/76-77-ghz/77v12flr">https://www.magna.com/type-approval/76-77-ghz/77v12flr</a> [<a href="https://www.magna.com/type-approval/76-77-ghz/77v12flr">https://www.magna.com/type-approval/76-77-ghz/77v12flr</a>]</p> <p>Pasma częstotliwości roboczej: 76 – 77 GHz/ Maksymalna moc wyjściowa:&lt;55 dBm peak eirp</p> <p><b>Portugués</b></p> <p>O(a) abaixo assinado(a) Veoneer US, Inc. declara que o presente tipo de equipamento de rádio 77V12FLR está em conformidade com a Diretiva 2014/53/UE. O texto integral da declaração de conformidade está disponível no seguinte endereço de Internet: <a href="https://www.magna.com/type-approval/76-77-ghz/77v12flr">https://www.magna.com/type-approval/76-77-ghz/77v12flr</a> [<a href="https://www.magna.com/type-approval/76-77-ghz/77v12flr">https://www.magna.com/type-approval/76-77-ghz/77v12flr</a>]</p> <p>Faixa de frequência de funcionamento: 76 - 77 GHz/ Potência de Saída Máxima:&lt;55 dBm peak eirp</p> <p><b>Rumano</b></p> <p>Prin prezenta, Veoneer US, Inc. declară că tipul de echipamente radio 77V12FLR este în conformitate cu Directiva 2014/53/UE. Textul integral al declarației UE de conformitate este disponibil la următoarea adresă internet: <a href="https://www.magna.com/type-approval/76-77-ghz/77v12flr">https://www.magna.com/type-approval/76-77-ghz/77v12flr</a> [<a href="https://www.magna.com/type-approval/76-77-ghz/77v12flr">https://www.magna.com/type-approval/76-77-ghz/77v12flr</a>]</p> <p>Bandă frecvență operațională: 76 – 77 GHz/ Putere maximă la ieșire:&lt;55 dBm peak eirp</p> <p><b>Esloveno</b></p> <p>Veoneer US, Inc. potrjuje, da je tip radijske opreme 77V12FLR skladen z Direktivo 2014/53/EU. Celotno besedilo izjave EU o skladnosti je na voljo na naslednjem spletnem naslovu: <a href="https://www.magna.com/type-approval/76-77-ghz/77v12flr">https://www.magna.com/type-approval/76-77-ghz/77v12flr</a> [<a href="https://www.magna.com/type-approval/76-77-ghz/77v12flr">https://www.magna.com/type-approval/76-77-ghz/77v12flr</a>]</p> <p>Operativni frekvenčni pas: 76 – 77 GHz/ Največja izhodna moč:&lt;55 dBm peak eirp</p> <p><b>Eslovaco</b></p> <p>Veoneer US, Inc. týmto vyhlasuje, že rádiové zariadenie typu 77V12FLR je v súlade so smernicou 2014/53/EÚ. Úplné EÚ vyhlásenie o zhode je k dispozícii na tejto internetovej adrese: <a href="https://www.magna.com/type-approval/76-77-ghz/77v12flr">https://www.magna.com/type-approval/76-77-ghz/77v12flr</a> [<a href="https://www.magna.com/type-approval/76-77-ghz/77v12flr">https://www.magna.com/type-approval/76-77-ghz/77v12flr</a>]</p> <p>Prevádzkové frekvenčné pásmo: 76 – 77 GHz/ Maximálny výstupný výkon:&lt;55 dBm peak eirp</p> <p><b>Español</b></p> <p>Por la presente, Veoneer US, Inc. declara que el tipo de equipo radioeléctrico 77V12FLR es conforme con la Directiva 2014/53/UE. El texto completo de la declaración UE de conformidad está disponible en la dirección Internet siguiente: <a href="https://www.magna.com/type-approval/76-77-ghz/77v12flr">https://www.magna.com/type-approval/76-77-ghz/77v12flr</a> [<a href="https://www.magna.com/type-approval/76-77-ghz/77v12flr">https://www.magna.com/type-approval/76-77-ghz/77v12flr</a>]</p> <p>Banda de frecuencias de funcionamiento: 76 – 77 GHz/ Potencia máxima de salida:&lt;55 dBm peak eirp</p> <p><b>Sueco</b></p>

El contenido de este manual representa el estado del manual del usuario en el momento de su impresión y puede que no sea completamente válido en un futuro. Para obtener más información, consulte la primera página del aviso de descarga de responsabilidad completo.







Regiones	Etiquetas y símbolos	Especificación
Canadá		<p>This device contains license-exempt transmitter(s)/receiver(s) that comply with Innovation, Science and Economic Development Canada's licence-exempt RSS(s).</p> <p>Operation is subject to the following two conditions:</p> <p>(1) This device may not cause interference.</p> <p>(2) This device must accept any interference, including interference that may cause undesired operation of the device.</p> <p>Le présent appareil est conforme aux CNR d'Industrie Canada applicables aux appareils radio exempts de licence. L'exploitation est autorisée aux deux conditions suivantes:</p> <p>(1) l'appareil ne doit pas produire de brouillage, et</p> <p>(2) l'utilisateur de l'appareil doit accepter tout brouillage radioélectrique subi, même si le brouillage est susceptible d'en compromettre le fonctionnement.</p>
Unión Europea y EFTA		<p><b>Declaración de conformidad de la UE simplificada.</b></p> <p><b>Inglés</b></p> <p>Hereby, Veoneer US, Inc. declares that the radio equipment type 7713CRN is in compliance with Directive 2014/53/EU. The full text of the EU declaration of conformity is available at the following internet address: <a href="https://www.magna.com/type-approval/76-77-ghz/77v12flr">https://www.magna.com/type-approval/76-77-ghz/77v12flr</a> [<a href="https://www.magna.com/type-approval/76-77-ghz/77v12flr">https://www.magna.com/type-approval/76-77-ghz/77v12flr</a>]</p> <p>Operational frequency band: 76 – 77 GHz/ Maximum output power:&lt;55 dBm peak eirp</p> <p><b>Búlgaro</b></p> <p>С настоящото Veoneer US, Inc. декларира, че този тип радиосъоръжение 7713CRN е в съответствие с Директива 2014/53/ЕС. Цялостният текст на ЕС декларацията за съответствие може да се намери на следния интернет адрес: <a href="https://www.magna.com/type-approval/76-77-ghz/77v12flr">https://www.magna.com/type-approval/76-77-ghz/77v12flr</a> [<a href="https://www.magna.com/type-approval/76-77-ghz/77v12flr">https://www.magna.com/type-approval/76-77-ghz/77v12flr</a>]</p> <p>Работна честотна лента: 76 – 77 GHz/ Максимална изходна мощност:&lt;55 dBm peak eirp</p> <p><b>Croata</b></p> <p>Veoneer US, Inc. ovime izjavljuje da je radijska oprema tipa 7713CRN u skladu s Direktivom 2014/53/EU. Cjeloviti tekst EU izjave o sukladnosti dostupan je na sljedećoj internetskoj adresi: <a href="https://www.magna.com/type-approval/76-77-ghz/77v12flr">https://www.magna.com/type-approval/76-77-ghz/77v12flr</a> [<a href="https://www.magna.com/type-approval/76-77-ghz/77v12flr">https://www.magna.com/type-approval/76-77-ghz/77v12flr</a>]</p> <p>Radni frekvencijski pojas: 76 – 77 GHz/ Maksimalna izlazna snaga:&lt;55 dBm peak eirp</p> <p><b>Checo</b></p> <p>Tímto Veoneer US, Inc. prohlašuje, že typ rádiového zařízení 7713CRN je v souladu se směrnicí 2014/53/EU. Úplné znění EU prohlášení o shodě je k dispozici na této internetové adrese: <a href="https://www.magna.com/type-approval/76-77-ghz/77v12flr">https://www.magna.com/type-approval/76-77-ghz/77v12flr</a> [<a href="https://www.magna.com/type-approval/76-77-ghz/77v12flr">https://www.magna.com/type-approval/76-77-ghz/77v12flr</a>]</p> <p>Provozní kmitočtové pásmo: 76 – 77 GHz/ Nejvyšší výstupní výkon:&lt;55 dBm peak eirp</p> <p><b>Danés</b></p> <p>Hermed erklærer Veoneer US, Inc., at radioudstyrstypen 7713CRN er i overensstemmelse med direktiv 2014/53/EU. EU-overensstemmelseserklæringens fulde tekst kan findes på følgende internetadresse: <a href="https://www.magna.com/type-approval/76-77-ghz/77v12flr">https://www.magna.com/type-approval/76-77-ghz/77v12flr</a> [<a href="https://www.magna.com/type-approval/76-77-ghz/77v12flr">https://www.magna.com/type-approval/76-77-ghz/77v12flr</a>]</p> <p>Driftsfrekvensområde: 76 – 77 GHz/ Maksimal udgangseffekt:&lt;55 dBm peak eirp</p> <p><b>Holandés</b></p> <p>Hierbij verklaar ik, Veoneer US, Inc., dat het type radioapparatuur 7713CRN conform is met Richtlijn 2014/53/EU. De volledige tekst van de EU-conformiteitsverklaring kan worden geraadpleegd op het volgende internetadres: <a href="https://www.magna.com/type-approval/76-77-ghz/77v12flr">https://www.magna.com/type-approval/76-77-ghz/77v12flr</a> [<a href="https://www.magna.com/type-approval/76-77-ghz/77v12flr">https://www.magna.com/type-approval/76-77-ghz/77v12flr</a>]</p> <p>Operationele frequentieband: 76 – 77 GHz/ Maximaal uitgangsvermogen:&lt;55 dBm peak eirp</p> <p><b>Estonio</b></p> <p>Käesolevaga deklareerib Veoneer US, Inc., et käesolev raadioseadme tüüp 7713CRN vastab direktiivi 2014/53/EL nõuetele. ELi vastavusdeklaratsiooni täielik tekst on kättesaadav järgmisel internetiaadressil: <a href="https://www.magna.com/type-approval/76-77-ghz/77v12flr">https://www.magna.com/type-approval/76-77-ghz/77v12flr</a> [<a href="https://www.magna.com/type-approval/76-77-ghz/77v12flr">https://www.magna.com/type-approval/76-77-ghz/77v12flr</a>]</p> <p>Töösagedusriba: 76 – 77 GHz/ Maksimalne väljundõimsus:&lt;55 dBm peak eirp</p> <p><b>Finés</b></p> <p>Veoneer US, Inc. vakuuttaa, että radiolaitetyyppi 7713CRN on direktiivin 2014/53/EU mukainen. EU-vaatimustenmukaisuusvaikutuksen täysimittainen teksti on saatavilla seuraavassa internetosoitteessa: <a href="https://www.magna.com/type-approval/76-77-ghz/77v12flr">https://www.magna.com/type-approval/76-77-ghz/77v12flr</a> [<a href="https://www.magna.com/type-approval/76-77-ghz/77v12flr">https://www.magna.com/type-approval/76-77-ghz/77v12flr</a>]</p> <p>Käyttöaajuusalue: 76 – 77 GHz/ Enimmäislähtäteho:&lt;55 dBm peak eirp</p> <p><b>Francés</b></p> <p>Le soussigné, Veoneer US, Inc., déclare que l'équipement radioélectrique du type 7713CRN est conforme à la directive 2014/53/UE. Le texte complet de la déclaration UE de conformité est disponible à l'adresse internet suivante: <a href="https://www.magna.com/type-approval/76-77-ghz/77v12flr">https://www.magna.com/type-approval/76-77-ghz/77v12flr</a> [<a href="https://www.magna.com/type-approval/76-77-ghz/77v12flr">https://www.magna.com/type-approval/76-77-ghz/77v12flr</a>]</p> <p>Bande de fréquences opérationnelle: 76 – 77 GHz/ Puissance de sortie max:&lt;55 dBm peak eirp</p> <p><b>Alemán</b></p> <p>Hiermit erkläre Veoneer US, Inc., dass der Funkanlagentyp 7713CRN der Richtlinie 2014/53/EU entspricht. Der vollständige Text der EU-Konformitätserklärung ist unter der folgenden Internetadresse verfügbar: <a href="https://www.magna.com/type-approval/76-77-ghz/77v12flr">https://www.magna.com/type-approval/76-77-ghz/77v12flr</a> [<a href="https://www.magna.com/type-approval/76-77-ghz/77v12flr">https://www.magna.com/type-approval/76-77-ghz/77v12flr</a>]</p> <p>Betriebsfrequenzband: 76 – 77 GHz/ Maximale Ausgangsleistung:&lt;55 dBm peak eirp</p> <p><b>Griego</b></p> <p>Με την παρούσα ο/η Veoneer US, Inc., δηλώνει ότι ο ραδιοεξοπλισμός 7713CRN πληροί την οδηγία 2014/53/ΕΕ. Το πλήρες κείμενο της δήλωσης συμμόρφωσης ΕΕ διατίθεται στην ακόλουθη ιστοσελίδα στο διαδίκτυο: <a href="https://www.magna.com/type-approval/76-77-ghz/77v12flr">https://www.magna.com/type-approval/76-77-ghz/77v12flr</a> [<a href="https://www.magna.com/type-approval/76-77-ghz/77v12flr">https://www.magna.com/type-approval/76-77-ghz/77v12flr</a>]</p> <p>Ζώνη συχνότητας λειτουργίας: 76 – 77 GHz/ Μέγιστη Ισχύς Εξόδου:&lt;55 dBm peak eirp</p>

Regiones	Etiquetas y símbolos	Especificación
		<p><b>Húngaro</b></p> <p>Veoneer US, Inc. igazolja, hogy a 7713CRN típusú rádióberendezés megfelel a 2014/53/EU irányelvnek. Az EU-megfelelőségi nyilatkozat teljes szövege elérhető a következő internetes címen: <a href="https://www.magna.com/type-approval/76-77-ghz/77v12flr">https://www.magna.com/type-approval/76-77-ghz/77v12flr</a> [<a href="https://www.magna.com/type-approval/76-77-ghz/77v12flr">https://www.magna.com/type-approval/76-77-ghz/77v12flr</a>]</p> <p>Működési frekvenciasáv: 76 – 77 GHz/ Maximum kimeneti teljesítmény:&lt;55 dBm peak eirp</p> <p><b>Islandés</b></p> <p>Í þessu sambandi lýsir Veoneer US, Inc. að búnaður útvörpsbúnaðarins 7713CRN sé í samræmi við tilskipun 2014/53/EU. Fullkomin texti EU yfirlýsing um samræmi er að finna á eftirfarandi netfangi: <a href="https://www.magna.com/type-approval/76-77-ghz/77v12flr">https://www.magna.com/type-approval/76-77-ghz/77v12flr</a> [<a href="https://www.magna.com/type-approval/76-77-ghz/77v12flr">https://www.magna.com/type-approval/76-77-ghz/77v12flr</a>]</p> <p>Rekstrar tíðnisvið: 76 – 77 GHz/ Hámarks útgangsstyrkur:&lt;55 dBm peak eirp</p> <p><b>Italiano</b></p> <p>Il fabbricante, Veoneer US, Inc., dichiara che il tipo di apparecchiatura radio 7713CRN è conforme alla direttiva 2014/53/UE. Il testo completo della dichiarazione di conformità UE è disponibile al seguente indirizzo Internet: <a href="https://www.magna.com/type-approval/76-77-ghz/77v12flr">https://www.magna.com/type-approval/76-77-ghz/77v12flr</a> [<a href="https://www.magna.com/type-approval/76-77-ghz/77v12flr">https://www.magna.com/type-approval/76-77-ghz/77v12flr</a>]</p> <p>Banda di frequenza operativa: 76 – 77 GHz/ Massima potenza di uscita:&lt;55 dBm peak eirp</p> <p><b>Letón</b></p> <p>Ar šo Veoneer US, Inc. deklarē, ka radioiekārta 7713CRN atbilst Direktīvai 2014/53/ES. Pilns ES atbilstības deklarācijas teksts ir pieejams šādā interneta vietnē: <a href="https://www.magna.com/type-approval/76-77-ghz/77v12flr">https://www.magna.com/type-approval/76-77-ghz/77v12flr</a> [<a href="https://www.magna.com/type-approval/76-77-ghz/77v12flr">https://www.magna.com/type-approval/76-77-ghz/77v12flr</a>]</p> <p>Darba frekvenču josla: 76 – 77 GHz/ Maksimālā izejas jauda:&lt;55 dBm peak eirp</p> <p><b>Lituano</b></p> <p>Aš, Veoneer US, Inc., patvirtinu, kad radijo įrenginių tipas 7713CRN atitinka Direktyvą 2014/53/ES. Visas ES atitikties deklaracijos tekstas prieinamas šiuo interneto adresu: <a href="https://www.magna.com/type-approval/76-77-ghz/77v12flr">https://www.magna.com/type-approval/76-77-ghz/77v12flr</a> [<a href="https://www.magna.com/type-approval/76-77-ghz/77v12flr">https://www.magna.com/type-approval/76-77-ghz/77v12flr</a>]</p> <p>Darbinųjų dažnių diapazonas: 76 – 77 GHz/ Maksimali išėjimo galia:&lt;55 dBm peak eirp</p> <p><b>Maltés</b></p> <p>B'dan, Veoneer US, Inc., niddikjara li dan it-tip ta' tagħmir tar-radju 7713CRN huwa konformi mad-Direttiva 2014/53/UE. It-test kollu tad-dikjarazzjoni ta' konformità tal-UE huwa disponibbli f'dan l-indirizz tal-Internet li ġej: <a href="https://www.magna.com/type-approval/76-77-ghz/77v12flr">https://www.magna.com/type-approval/76-77-ghz/77v12flr</a> [<a href="https://www.magna.com/type-approval/76-77-ghz/77v12flr">https://www.magna.com/type-approval/76-77-ghz/77v12flr</a>]</p> <p>Il-banda tal-frekwenzi operattivi: 76 – 77 GHz/ L-Energija Massima Maħruġa:&lt;55 dBm peak eirp</p> <p><b>Noruego</b></p> <p>Hermed erklærer Veoneer US, Inc. at radioutstyrtypen 7713CRN er i samsvar med direktiv 2014/53/EU. Den fulle teksten til EU-samsvarserklæringen er tilgjengelig på følgende internettsadresse: <a href="https://www.magna.com/type-approval/76-77-ghz/77v12flr">https://www.magna.com/type-approval/76-77-ghz/77v12flr</a> [<a href="https://www.magna.com/type-approval/76-77-ghz/77v12flr">https://www.magna.com/type-approval/76-77-ghz/77v12flr</a>]</p> <p>Operasjonelt frekvensbånd: 76 – 77 GHz/ Maksimal utgangseffekt:&lt;55 dBm peak eirp</p> <p><b>Polaco</b></p> <p>Veoneer US, Inc. niniejszym oświadczam, że typ urządzenia radiowego 7713CRN jest zgodny z dyrektywą 2014/53/UE. Pełny tekst deklaracji zgodności UE jest dostępny pod następującym adresem internetowym: <a href="https://www.magna.com/type-approval/76-77-ghz/77v12flr">https://www.magna.com/type-approval/76-77-ghz/77v12flr</a> [<a href="https://www.magna.com/type-approval/76-77-ghz/77v12flr">https://www.magna.com/type-approval/76-77-ghz/77v12flr</a>]</p> <p>Pasma częstotliwości roboczej: 76 – 77 GHz/ Maksymalna moc wyjściowa:&lt;55 dBm peak eirp</p> <p><b>Portugués</b></p> <p>O(a) abaixo assinado(a) Veoneer US, Inc. declara que o presente tipo de equipamento de rádio 7713CRN está em conformidade com a Diretiva 2014/53/UE. O texto integral da declaração de conformidade está disponível no seguinte endereço de Internet: <a href="https://www.magna.com/type-approval/76-77-ghz/77v12flr">https://www.magna.com/type-approval/76-77-ghz/77v12flr</a> [<a href="https://www.magna.com/type-approval/76-77-ghz/77v12flr">https://www.magna.com/type-approval/76-77-ghz/77v12flr</a>]</p> <p>Faixa de frequência de funcionamento: 76 - 77 GHz/ Potência de Saída Máxima:&lt;55 dBm peak eirp</p> <p><b>Rumano</b></p> <p>Prin prezenta, Veoneer US, Inc. declară că tipul de echipamente radio 7713CRN este în conformitate cu Directiva 2014/53/UE. Textul integral al declarației UE de conformitate este disponibil la următoarea adresă internet: <a href="https://www.magna.com/type-approval/76-77-ghz/77v12flr">https://www.magna.com/type-approval/76-77-ghz/77v12flr</a> [<a href="https://www.magna.com/type-approval/76-77-ghz/77v12flr">https://www.magna.com/type-approval/76-77-ghz/77v12flr</a>]</p> <p>Bandă frecvență operațională: 76 – 77 GHz/ Putere maximă la ieșire:&lt;55 dBm peak eirp</p> <p><b>Esloveno</b></p> <p>Veoneer US, Inc. potrjuje, da je tip radijske opreme 7713CRN skladen z Direktivo 2014/53/EU. Celotno besedilo izjave EU o skladnosti je na voljo na naslednjem spletnem naslovu: <a href="https://www.magna.com/type-approval/76-77-ghz/77v12flr">https://www.magna.com/type-approval/76-77-ghz/77v12flr</a> [<a href="https://www.magna.com/type-approval/76-77-ghz/77v12flr">https://www.magna.com/type-approval/76-77-ghz/77v12flr</a>]</p> <p>Operativni frekvenčni pas: 76 – 77 GHz/ Največja izhodna moč:&lt;55 dBm peak eirp</p> <p><b>Eslovaco</b></p> <p>Veoneer US, Inc. týmto vyhlasuje, že rádiové zariadenie typu 7713CRN je v súlade so smernicou 2014/53/EÚ. Úplné EÚ vyhlásenie o zhode je k dispozícii na tejto internetovej adrese: <a href="https://www.magna.com/type-approval/76-77-ghz/77v12flr">https://www.magna.com/type-approval/76-77-ghz/77v12flr</a> [<a href="https://www.magna.com/type-approval/76-77-ghz/77v12flr">https://www.magna.com/type-approval/76-77-ghz/77v12flr</a>]</p> <p>Prevádzkové frekvenčné pásmo: 76 – 77 GHz/ Maximálny výstupný výkon:&lt;55 dBm peak eirp</p> <p><b>Español</b></p> <p>Por la presente, Veoneer US, Inc. declara que el tipo de equipo radioeléctrico 7713CRN es conforme con la Directiva 2014/53/UE. El texto completo de la declaración UE de conformidad está disponible en la dirección Internet siguiente: <a href="https://www.magna.com/type-approval/76-77-ghz/77v12flr">https://www.magna.com/type-approval/76-77-ghz/77v12flr</a> [<a href="https://www.magna.com/type-approval/76-77-ghz/77v12flr">https://www.magna.com/type-approval/76-77-ghz/77v12flr</a>]</p> <p>Banda de frecuencias de funcionamiento: 76 – 77 GHz/ Potencia máxima de salida:&lt;55 dBm peak eirp</p> <p><b>Sueco</b></p>











Regiones	Etiquetas y símbolos	Especificación
Tailandia		<p>1) [Placeholder text]</p> <p>2) [Placeholder text]</p>
Ucrania	 UA RF: 2VEON3CRN	<p>справжнім Veoneer заявляє, що тип радіобладнання (7713CRN) відповідає Технічному регламенту радіобладнання; повний текст декларації про відповідність доступний на веб-сайті за такою адресою: <a href="https://www.magna.com/type-approval/76-77-ghz/77v12flr">https://www.magna.com/type-approval/76-77-ghz/77v12flr</a> [https://www.magna.com/type-approval/76-77-ghz/77v12flr]</p>
Reino Unido		<p>Hereby, Veoneer US, Inc. declares that the radio equipment type 7713CRN is in compliance with radio regulation 2017. Operational frequency band: 76 – 77 GHz/ Maximum output power: &lt;55 dBm peak e.i.r.p</p> <p>The full text of the UK declaration of conformity is available at the following internet address: <a href="https://www.magna.com/type-approval/76-77-ghz/77v12flr">https://www.magna.com/type-approval/76-77-ghz/77v12flr</a> [https://www.magna.com/type-approval/76-77-ghz/77v12flr]</p>
Estados Unidos		<p>This device complies with Part 15 of the FCC Rules. Operation is subject to the following two conditions:</p> <p>(1) this device may not cause harmful interference, and</p> <p>(2) this device must accept any interference received, including interference that may cause undesired operation.</p> <p>CAUTION TO USERS</p> <p>Changes or modifications not expressly approved by the party responsible for compliance could void the user's authority to operate the equipment.</p>

### 15.5.3. Homologación de radiofrecuencia TPMS

A continuación encontrará las homologaciones de radiofrecuencia para el sistema de control de presión de neumáticos.

Región	Especificación
Argentina	
Canadá	<p>ISED Regulatory Compliance Statements</p> <p>This device contains licence-exempt that comply with Innovation, Science and Economic Development Canada's licence-exempt RSS(s). Operation is subject to the following two conditions:</p> <ol style="list-style-type: none"> <li>1. This device may not cause interference.</li> <li>2. This device must accept any interference, including interference that may cause undesired operation of the device.</li> </ol> <p>This equipment complies with ISED RSS-102 radio frequency exposure limits set forth by the Innovation, Science and Economic Development Canada for an uncontrolled environment. The further RF exposure reduction can be achieved if the product can be kept as far as possible from the user body or set the device to lower output power if such function available. This device must not be co-located or operating in conjunction with any other antenna or transmitter.</p> <p>Déclaration de conformité avec la réglementation d'ISDE</p> <p>Le présent appareil est conforme aux CNR d'Industrie Canada applicables aux appareils radio exempts de licence. L'exploitation est autorisée aux deux conditions suivantes:</p> <ol style="list-style-type: none"> <li>1. l'appareil ne doit pas produire de brouillage, et</li> <li>2. l'utilisateur de l'appareil doit accepter tout brouillage radioélectrique subi, même si le brouillage est susceptible d'en compromettre le fonctionnement.</li> </ol> <p>L'appareil est conforme aux limites d'exposition aux radiofréquences du CNR - 102 d'ISDE établies par innovation, sciences et développement économique Canada pour les environnements non contrôlés. L'exposition aux RF peut être encore réduite si le produit peut être placé aussi loin que possible du corps de l'utilisateur ou si la fonction peut être utilisée, l'appareil peut être réglé à une puissance de sortie inférieure. L'appareil ne doit pas coexister ou fonctionner en synergie avec d'autres antennes ou émetteurs.</p>

Región	Especificación
México	IFT NO.: VOSCAG23-34968
Marruecos	
Serbia	
Singapur	
Sudáfrica	
Tailandia	
Emiratos Árabes Unidos	 
Ucrania	
Estados Unidos	<p>FCC Regulatory Compliance Statements</p> <p>This device complies with Part 15 of the FCC Rules. Operation is subject to the following conditions:</p> <ol style="list-style-type: none"> <li>1. This device may not cause harmful interference, and</li> <li>2. This device must accept any interference received, including interference that may cause undesired operation.</li> </ol> <p>Note: This equipment has been tested and found to comply with the limits for a Class B digital device, pursuant to Part 15 of the FCC Rules. These limits are designed to provide reasonable protection against harmful interference in a residential installation. This equipment generates, uses, and can radiate radio frequency energy and, if not installed and used in accordance with the instructions, may cause harmful interference to radio communications. However, there is no guarantee that interference will not occur in a particular installation. If this equipment does cause harmful interference to radio or television reception, which can be determined by turning the equipment off and on, the user is encouraged to try to correct the interference by one or more of the following measures:</p> <ul style="list-style-type: none"> <li>• Reorient or relocate the receiving antenna.</li> <li>• Increase the separation between the equipment and receiver.</li> <li>• Connect the equipment into an outlet on a circuit different from that to which the receiver is connected.</li> <li>• Consult the dealer or an experienced radio/TV technician for help.</li> </ul> <p>Caution: Changes or modifications not expressly approved by the party responsible for compliance could void the user's authority to operate the equipment.</p> <p>FCC Radiation Exposure Statement</p> <p>This equipment complies with the FCC portable RF exposure limit set forth for an uncontrolled environment and are safe for intended operation as described in this manual. The further RF exposure reduction can be achieved if the product can be kept as far as possible from the user body or set the device to lower output power if such function is available.</p>

## 15.5.4. Homologaciones para cargador inalámbrico y NFC

El contenido de este manual representa el estado del manual del usuario en el momento de su impresión y puede que no sea completamente válido en un futuro. Para obtener más información, consulte la primera página del aviso de descargo de responsabilidad completo.  
400 / 412

A continuación se presentan las especificaciones técnicas y homologaciones del cargador inalámbrico y el lector NFC.

## Especificación técnica

El cargador inalámbrico y el lector NFC están diseñados para funcionar a una temperatura ambiente de entre -35 °C y 85 °C.

### Cargador inalámbrico

- Banda de frecuencia: 127,7±10 kHz
- Intensidad máxima del campo magnético: 65,69 dBµA/m @10m

### Lector de tarjetas NFC

- Banda de frecuencia: 13,56 MHz ±10%
- Intensidad máxima del campo magnético: 42 dBµA/m @10m

## Declaración de conformidad

CE RED	<p>Por la presente, Hefei Invispower Co.,Ltd declara que el equipo de radio NFCR-INTERNAL (modelo: NFC-I-SX-21548) y el modelo con carga inalámbrica (modelo: WPC-15SN-21493) cumplen con la Directiva 2014/53/UE.</p> <p>El nivel de exposición máxima permitida (MPE) de este equipo se basa en una distancia de 20 cm entre el equipo y el cuerpo humano. Para mantener la conformidad con los niveles de exposición de RF, se recomienda mantener una distancia de 20 cm entre el equipo y el cuerpo humano durante su uso.</p>
UKCA	<p>Por la presente, Hefei Invispower Co.,Ltd declara que el equipo de radio NFCR-INTERNAL (modelo: NFC-I-SX-21548) y el modelo con carga inalámbrica (modelo: WPC-15SN-21493) cumplen con las normativas sobre equipos de radio del Reino Unido (SI 2017/1206).</p>
FCC ID&IC	<p>Este dispositivo cumple con el apartado 15 de las normas de la FCC y con las normas RSS-Gen y RSS-216 de Canadá. La utilización está sujeta a las dos condiciones siguientes:</p> <ol style="list-style-type: none"><li>1. El dispositivo no puede provocar interferencias, y</li><li>2. El dispositivo debe aceptar todas las interferencias recibidas, entre ellas las interferencias que puedan provocar un funcionamiento no deseado.</li></ol> <p>Los cambios o modificaciones no autorizados expresamente por la parte responsable del cumplimiento podrían anular el derecho del usuario a usar este equipo. Declaración sobre exposición a radiación RF de la FCC: Este equipo cumple con los límites de exposición a radiación RF de la FCC definidos para un entorno no controlado. El dispositivo y su antena no pueden situarse ni utilizarse junto a otras antenas o transmisores. Este equipo debe instalarse y usarse manteniendo una distancia mínima de 20 cm entre el radiador y el cuerpo humano. Nota: las pruebas realizadas certifican que este equipo cumple con los límites correspondientes a un dispositivo digital de Clase B, de acuerdo con el apartado 15 de las normas de la FCC. Estos límites están pensados para garantizar una protección razonable contra interferencias perjudiciales en una instalación residencial. Este equipo genera, utiliza y puede emitir energía de radiofrecuencia y si no se instala y utiliza de acuerdo con las instrucciones puede generar interferencias perjudiciales en las comunicaciones por radio. Sin embargo, no se garantiza que no se produzcan interferencias en una instalación concreta. Si este equipo genera interferencias perjudiciales en la recepción de radio o televisión, lo que puede determinarse apagando y encendiendo el equipo, el usuario puede intentar corregir las interferencias aplicando una o varias de las medidas descritas a continuación:</p> <ul style="list-style-type: none"><li>• Reorientar o cambiar de lugar la antena receptora.</li><li>• Aumentar la separación entre el equipo y el receptor.</li><li>• Conectar el equipo a una toma de un circuito diferente del circuito al que está conectado el receptor.</li><li>• Consultar con el concesionario o con un técnico experimentado en radio o televisión para obtener ayuda.</li></ul> <p>IDéclaration d'avertissement ISED Son fonctionnement est soumis aux deux conditions suivantes:</p> <ol style="list-style-type: none"><li>1. Cet appareil ne doit pas provoquer d'interférences nuisibles, et</li><li>2. Cet appareil doit accepter toute interférence reçue, y compris les interférences pouvant entraîner un fonctionnement indésirable.</li></ol> <p>Les changements ou modifications non expressément approuvés par la partie responsable de la conformité peut annuler l'autorité de l'utilisateur à utiliser l'équipement. Déclaration d'exposition aux radiations RF de l'ISED: Cet équipement est conforme aux limites d'exposition aux rayonnements RF de l'ISED définies pour un environnement non contrôlé. Cet appareil et son antenne ne doivent pas être situés ou fonctionner conjointement avec une autre antenne ou un autre émetteur</p>
ANATEL	<p>Este equipo no tiene derecho a protección contra interferencias peligrosas y no puede causar interferencias en sistemas debidamente autorizados. Para obtener más información, visite el sitio web de ANATEL: <a href="https://www.gov.br/anatel">https://www.gov.br/anatel</a> [<a href="https://www.gov.br/anatel">https://www.gov.br/anatel</a>]</p> <p>Este equipamento não tem direito à proteção contra interferência prejudicial e não pode causar interferência em sistemas devidamente autorizados. Para maiores informações, consulte o site da ANATEL – <a href="https://www.gov.br/anatel">https://www.gov.br/anatel</a> [<a href="https://www.gov.br/anatel">https://www.gov.br/anatel</a>]</p>

China (SRRC)	<p>“”</p> <p>ISM</p> <p>5000</p>
México	<p>La operación de este equipo está sujeta a las siguientes dos condiciones : (1) es posible que este equipo o dispositivo no cause interferencia perjudicial y (2) este equipo o dispositivo debe aceptar cualquier interferencia , incluyendo la que pueda causar su operación no deseada</p>
Tailandia	

### 15.5.5. Certificación del sistema de llaves

A continuación encontrará las certificaciones de conformidad con las normas de las llaves con funcionalidad remota y los lectores de llaves asociados.

#### Información general

- BNCM Model GE1.
- UWB anchor Model GU1.
- NFC Reader: Model GR4.
- Key tag: Model GK2.

Manufacturer: Marquardt GmbH Rietheim-Weilheim, Germany. Made in China.





















País/región	Modelo/producto	Conformidad	Etiqueta
FCC/IC	GE-1	<p>FCC Regulations: This device complies with Part 15 of the FCC Rules. Operation is subject to the following two conditions: (1) This device may not cause harmful interference, and (2) this device must accept any interference received, including interference that may cause undesired operation. This equipment has been tested and found to comply with the limits for a Class B digital device, pursuant to Part 15 of the FCC Rules. These limits are designed to provide reasonable protection against harmful interference in a residential installation. This equipment generates, uses and can radiate radio frequency energy and, if not installed and used in accordance with the instructions, may cause harmful interference to radio communications. However, there is no guarantee that interference will not occur in a particular installation. If this equipment does cause harmful interference to radio or television reception, which can be determined by turning the equipment off and on, the user is encouraged to try to correct the interference by one of the following measures: Reorient or relocate the receiving antenna. Increase the separation between the equipment and receiver. Connect the equipment into an outlet on a circuit different from that to which the receiver is connected. Consult the dealer or an experienced radio/TV technician for help. FCC Caution: Any changes or modifications not expressly approved by the party responsible for compliance could void the user's authority to operate this equipment. Radiation Exposure Statement: This equipment complies with FCC radiation exposure limits set forth for an uncontrolled environment. This equipment should be installed and operated with minimum distance 20cm between the radiator &amp; your body. IC [?] ISED Notice: This device complies with Industry Canada license-exempt RSS standard(s). Operation is subject to the following two conditions: 1) this device may not cause interference, and 2) this device must accept any interference, including interference that may cause undesired operation of the device. Le présent appareil est conforme aux CNR d'Industrie Canada applicables aux appareils radio exempts de licence. L'exploitation est autorisée aux deux conditions suivantes: 1) l'appareil ne doit pas produire de brouillage, et 2) l'utilisateur de l'appareil doit accepter tout brouillage radioélectrique subi, même si le brouillage est susceptible d'en compromettre le fonctionnement. This device and its antenna(s) must not be co-located or operating in conjunction with any other antenna or transmitter, except tested built-in radios. Cet appareil et son antenne ne doivent pas être situés ou fonctionner en conjonction avec une autre antenne ou un autre émetteur, exception faites des radios intégrées qui ont été testées. The County Code Selection feature is disabled for products marketed in the US/ Canada. La fonction de sélection de l'indicatif du pays est désactivée pour les produits commercialisés aux États-Unis et au Canada. Radiation Exposure Statement: This equipment complies with IC radiation exposure limits set forth for an uncontrolled environment. This equipment should be installed and operated with minimum distance 20cm between the radiator &amp; your body. Déclaration d'exposition aux radiations: Cet équipement est conforme aux limites d'exposition aux rayonnements IC établies pour un environnement non contrôlé. Cet équipement doit être installé et utilisé avec un minimum de 20 cm de distance entre la source de rayonnement et votre corps.</p>	











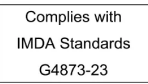
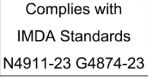
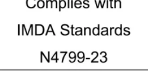



País/región	Modelo/producto	Conformidad	Etiqueta
FCC/IC	GK2	<p>WARNING: Do not ingest the battery, Chemical Burn Hazard (The remote control supplied with) This product contains a coin/button cell battery. If the coin/button cell battery is swallowed, it can cause severe internal burns in just 2 hours and can lead to death. Keep new and used batteries away from children. If the battery compartment does not close securely, stop using the product and keep it away from children. If you think batteries might have been swallowed or placed inside any part of the body, seek immediate medical attention.</p> <p>WARNING 1. Replacement of a battery with an incorrect type that can defeat a safeguard; Disposal of a battery into fire or a hot oven, or mechanically crushing or cutting of a battery, that can result in an explosion; Leaving a battery in an extremely high temperature surrounding environment that can result in an explosion or the leakage of flammable liquid or gas A battery subjected to extremely low air pressure that may result in an explosion or the leakage of flammable liquid or gas 2. The exclamation point within an equilateral triangle is intended to alert the user to the presence of important operating and maintenance (servicing) instructions in the literature accompanying the appliance. 3. CAUTION For coin/button battery used, please refer for further information to the user manual FCC FCC Regulations: This device complies with Part 15 of the FCC Rules. Operation is subject to the following two conditions: (1) This device may not cause harmful interference, and (2) this device must accept any interference received, including interference that may cause undesired operation. This equipment has been tested and found to comply with the limits for a Class B digital device, pursuant to Part 15 of the FCC Rules. These limits are designed to provide reasonable protection against harmful interference in a residential installation. This equipment generates, uses and can radiate radio frequency energy and, if not installed and used in accordance with the instructions, may cause harmful interference to radio communications. However, there is no guarantee that interference will not occur in a particular installation. If this equipment does cause harmful interference to radio or television reception, which can be determined by turning the equipment off and on, the user is encouraged to try to correct the interference by one of the following measures: Reorient or relocate the receiving antenna. Increase the separation between the equipment and receiver. Connect the equipment into an outlet on a circuit different from that to which the receiver is connected. Consult the dealer or an experienced radio/TV technician for help. FCC Caution: Any changes or modifications not expressly approved by the party responsible for compliance could void the user's authority to operate this equipment. Radiation Exposure Statement: This equipment complies with FCC radiation exposure limits set forth for an uncontrolled environment. This equipment should be installed and operated with minimum distance 20cm between the radiator &amp; your body. Device may not be employed for the operation of toys. Operation onboard an aircraft, a ship or a satellite is prohibited. IC: ISED Notice: This device complies with Industry Canada license-exempt RSS standard(s). Operation is subject to the following two conditions: 1) this device may not cause interference, and 2) this device must accept any interference, including interference that may cause undesired operation of the device. Le présent appareil est conforme aux CNR d'Industrie Canada applicables aux appareils radio exempts de licence. L'exploitation est autorisée aux deux conditions suivantes: 1) l'appareil ne doit pas produire de brouillage, et 2) l'utilisateur de l'appareil doit accepter tout brouillage radioélectrique subi, même si le brouillage est susceptible d'en compromettre le fonctionnement. This device and its antenna(s) must not be co-located or operating in conjunction with any other antenna or transmitter, except tested built-in radios. Cet appareil et son antenne ne doivent pas être situés ou fonctionner en conjonction avec une autre antenne ou un autre émetteur, exception faites des radios intégrées qui ont été testées. The County Code Selection feature is disabled for products marketed in the US/Canada. La fonction de sélection de l'indicatif du pays est désactivée pour les produits commercialisés aux États-Unis et au Canada. Radiation Exposure Statement: This equipment complies with IC radiation exposure limits set forth for an uncontrolled environment. This equipment should be installed and operated with minimum distance 20cm between the radiator &amp; your body. Déclaration d'exposition aux radiations: Cet équipement est conforme aux limites d'exposition aux rayonnements IC établies pour un environnement non contrôlé. Cet équipement doit être installé et utilisé avec un minimum de 20 cm de distance entre la source de rayonnement et votre corps.</p>	

País/región	Modelo/producto	Conformidad	Etiqueta
FCC/IC	GR4	<p>FCC Regulations: This device complies with Part 15 of the FCC Rules. Operation is subject to the following two conditions: (1) This device may not cause harmful interference, and (2) this device must accept any interference received, including interference that may cause undesired operation. This equipment has been tested and found to comply with the limits for a Class B digital device, pursuant to Part 15 of the FCC Rules. These limits are designed to provide reasonable protection against harmful interference in a residential installation. This equipment generates, uses and can radiate radio frequency energy and, if not installed and used in accordance with the instructions, may cause harmful interference to radio communications. However, there is no guarantee that interference will not occur in a particular installation. If this equipment does cause harmful interference to radio or television reception, which can be determined by turning the equipment off and on, the user is encouraged to try to correct the interference by one of the following measures: Reorient or relocate the receiving antenna. Increase the separation between the equipment and receiver. Connect the equipment into an outlet on a circuit different from that to which the receiver is connected. Consult the dealer or an experienced radio/TV technician for help. FCC Caution: Any changes or modifications not expressly approved by the party responsible for compliance could void the user's authority to operate this equipment. Radiation Exposure Statement: This equipment complies with FCC radiation exposure limits set forth for an uncontrolled environment. This equipment should be installed and operated with minimum distance 20cm between the radiator &amp; your body. IC [?] ISED Notice This device complies with Industry Canada license-exempt RSS standard(s). Operation is subject to the following two conditions: 1) this device may not cause interference, and 2) this device must accept any interference, including interference that may cause undesired operation of the device. Le présent appareil est conforme aux CNR d'Industrie Canada applicables aux appareils radio exempts de licence. L'exploitation est autorisée aux deux conditions suivantes: 1) l'appareil ne doit pas produire de brouillage, et 2) l'utilisateur de l'appareil doit accepter tout brouillage radioélectrique subi, même si le brouillage est susceptible d'en compromettre le fonctionnement. This device and its antenna(s) must not be co-located or operating in conjunction with any other antenna or transmitter, except tested built-in radios. Cet appareil et son antenne ne doivent pas être situés ou fonctionner en conjonction avec une autre antenne ou un autre émetteur, exception faites des radios intégrées qui ont été testées. The County Code Selection feature is disabled for products marketed in the US/ Canada. La fonction de sélection de l'indicatif du pays est désactivée pour les produits commercialisés aux États-Unis et au Canada. Radiation Exposure Statement: This equipment complies with IC radiation exposure limits set forth for an uncontrolled environment. This equipment should be installed and operated with minimum distance 20cm between the radiator &amp; your body. Déclaration d'exposition aux radiations: Cet équipement est conforme aux limites d'exposition aux rayonnements IC établies pour un environnement non contrôlé. Cet équipement doit être installé et utilisé avec un minimum de 20 cm de distance entre la source de rayonnement et votre corps.</p>	
FCC/IC	GU1	<p>FCC Regulations: This device complies with Part 15 of the FCC Rules. Operation is subject to the following two conditions: (1) This device may not cause harmful interference, and (2) this device must accept any interference received, including interference that may cause undesired operation. This equipment has been tested and found to comply with the limits for a Class B digital device, pursuant to Part 15 of the FCC Rules. These limits are designed to provide reasonable protection against harmful interference in a residential installation. This equipment generates, uses and can radiate radio frequency energy and, if not installed and used in accordance with the instructions, may cause harmful interference to radio communications. However, there is no guarantee that interference will not occur in a particular installation. If this equipment does cause harmful interference to radio or television reception, which can be determined by turning the equipment off and on, the user is encouraged to try to correct the interference by one of the following measures: Reorient or relocate the receiving antenna. Increase the separation between the equipment and receiver. Connect the equipment into an outlet on a circuit different from that to which the receiver is connected. Consult the dealer or an experienced radio/TV technician for help. FCC Caution: Any changes or modifications not expressly approved by the party responsible for compliance could void the user's authority to operate this equipment. Radiation Exposure Statement: This equipment complies with FCC radiation exposure limits set forth for an uncontrolled environment. This equipment should be installed and operated with minimum distance 20cm between the radiator &amp; your body. Device may not be employed for the operation of toys. Operation onboard an aircraft, a ship or a satellite is prohibited. IC [?] ISED Notice This device complies with Industry Canada license-exempt RSS standard(s). Operation is subject to the following two conditions: 1) this device may not cause interference, and 2) this device must accept any interference, including interference that may cause undesired operation of the device. Le présent appareil est conforme aux CNR d'Industrie Canada applicables aux appareils radio exempts de licence. L'exploitation est autorisée aux deux conditions suivantes: 1) l'appareil ne doit pas produire de brouillage, et 2) l'utilisateur de l'appareil doit accepter tout brouillage radioélectrique subi, même si le brouillage est susceptible d'en compromettre le fonctionnement. This device and its antenna(s) must not be co-located or operating in conjunction with any other antenna or transmitter, except tested built-in radios. Cet appareil et son antenne ne doivent pas être situés ou fonctionner en conjonction avec une autre antenne ou un autre émetteur, exception faites des radios intégrées qui ont été testées. The County Code Selection feature is disabled for products marketed in the US/ Canada. La fonction de sélection de l'indicatif du pays est désactivée pour les produits commercialisés aux États-Unis et au Canada. Radiation Exposure Statement: This equipment complies with IC radiation exposure limits set forth for an uncontrolled environment. This equipment should be installed and operated with minimum distance 20cm between the radiator &amp; your body.</p>	

País/región	Modelo/producto	Conformidad	Etiqueta
Israel	BNCM <sup>®</sup> 51-93994	מספר אישור התאמה מטעם משרד התקשורת: חל איסור לבצע פעולות במכשיר שיש בהן כדי לשנות את תכונותיו האלחוטיות של המכשיר, ובכלל זה שינוי תוכנה, החלפת אנטנה מקורית או הוספת אפשרות לחיבור לאנטנה חיצונית, בלא קבלת אישור משרד התקשורת, בשל החשש להפרעות אלחוטיות.	
Israel	Sensor UWB: 51-93993	מספר אישור התאמה מטעם משרד התקשורת: חל איסור לבצע פעולות במכשיר שיש בהן כדי לשנות את תכונותיו האלחוטיות של המכשיר, ובכלל זה שינוי תוכנה, החלפת אנטנה מקורית או הוספת אפשרות לחיבור לאנטנה חיצונית, בלא קבלת אישור משרד התקשורת, בשל החשש להפרעות אלחוטיות.	
Israel	Llave sin botón: 51-99616	מספר אישור התאמה מטעם משרד התקשורת: חל איסור לבצע פעולות במכשיר שיש בהן כדי לשנות את תכונותיו האלחוטיות של המכשיר, ובכלל זה שינוי תוכנה, החלפת אנטנה מקורית או הוספת אפשרות לחיבור לאנטנה חיצונית, בלא קבלת אישור משרד התקשורת, בשל החשש להפרעות אלחוטיות.	
Israel	Lector NFC: 51-98998	מספר אישור התאמה מטעם משרד התקשורת: חל איסור לבצע פעולות במכשיר שיש בהן כדי לשנות את תכונותיו האלחוטיות של המכשיר, ובכלל זה שינוי תוכנה, החלפת אנטנה מקורית או הוספת אפשרות לחיבור לאנטנה חיצונית, בלא קבלת אישור משרד התקשורת, בשל החשש להפרעות אלחוטיות.	
Japón	BNCM		 218-230158
Japón	Sensor UWB		 218-230167
Japón	Llave sin botón		 218-230159
Japón	Lector NFC		総務省指定(MIC/RS)第AC-23100号

País/región	Modelo/producto	Conformidad	Etiqueta
Jordania	Todos	BNCM: TRC/34/11930/2023 Receptor UWB: TRC/34/11931/2023 Llave sin botón: TRC/34/12858/2023 Lector NFC: TRC/15/13157/2023	
Corea	BNCM		 R-R-MQU-GE1
Corea	Sensor UWB		 R-R-MQU-GU1
Corea	Llave sin botón		 R-R-MQU-GK2
Corea	Lector NFC		 R-R-MQU-GR4
Líbano	BNCM		 5601/E&M/2023
Líbano	Sensor UWB		 5599/E&M/2023
Líbano	Llave sin botón		 9814/E&M/2023
Líbano	Lector NFC		 9817/E&M/2023

País/región	Modelo/producto	Conformidad	Etiqueta
México		BNCM: IFETEL:TEMAGE23-38667 UWB anchor: IFETEL:SYMAGU23-26221 key tag: IFETEL:TEMAGK23-44107 NFC Reader: IFETEL:SYMAGR23-34983	
Moldavia	Todos		
Marruecos	BNCM		AGREE PAR L'ANRT MAROC Núméro d'agrément : MR00038206ANRT2023 Date d'agrément : 20230517
Marruecos	Sensor UWB		AGREE PAR L'ANRT MAROC Núméro d'agrément : MR00038196ANRT2023 Date d'agrément : 20230516
Marruecos	Llave sin botón		AGREE PAR L'ANRT MAROC Núméro d'agrément : MR00039920ANRT2023 Date d'agrément : 20230912
Marruecos	Lector NFC		AGREE PAR L'ANRT MAROC Núméro d'agrément : MR00040022ANRT2023 Date d'agrément : 20230919
Omán	BNCM		OMAN-TRA TRA/TA-R/15622/23 D202897
Omán	Sensor UWB		OMAN-TRA TRA/TA-R/15648/23 D202897
Omán	Llave sin botón		OMAN-TRA TRA/TA-R/16718/23 D202897
Omán	Lector NFC		OMAN-TRA TRA/TA-R/16798/23 D202897
Paraguay	BNCM		
Paraguay	Sensor UWB		
Paraguay	Llave sin botón		
Paraguay	Lector NFC		
Singapur	BNCM		Complies with IMDA Standards N4800-23

País/región	Modelo/producto	Conformidad	Etiqueta
Singapur	Sensor UWB		
Singapur	Llave sin botón		
Singapur	Lector NFC		
Serbia	Todos		
Sudáfrica	BNCM		
Sudáfrica	Sensor UWB		
Sudáfrica	Llave sin botón		
Sudáfrica	Lector NFC		
Tailandia	BNCM		
Tailandia	Sensor UWB		
Tailandia	Llave sin botón		
Tailandia	Lector NFC		
EAU	BNCM		
EAU	Sensor UWB		
EAU	Llave sin botón		
EAU	Lector NFC		

El contenido de este manual representa el estado del manual del usuario en el momento de su impresión y puede que no sea completamente válido en un futuro. Para obtener más información, consulte la primera página del aviso de descarga de responsabilidad completo.

País/región	Modelo/producto	Conformidad	Etiqueta
Ucrania	BNCM		 UA.032.CT.0268-23
Ucrania	Sensor UWB		 UA.032.CT.0268-23
Ucrania	Llave sin botón		 UA.032.CT.0359-23
Ucrania	Lector NFC		 UA.032.CT.0346-23
EE. UU.		BNCM: FCC ID: IYZGE1. UWB anchor: FCC ID: IYZGU1. NFC Reader: FCC ID: IYZGR4. key tag: FCC ID: IYZGK2.	

## 15.6. Etiquetas

Su automóvil tiene varias etiquetas que proporcionan información sobre el automóvil y su uso, como especificaciones y advertencias.

### Tipos de etiqueta



Símbolos ISO negros con un encabezamiento amarillo con texto blanco o una ilustración sobre un fondo negro.

Indica el riesgo de una lesión grave o mortal en caso de no observarse la advertencia.



Símbolos ISO blancos y texto blanco o una ilustración sobre un fondo negro o azul.

Indica el riesgo de daños materiales en caso de no observarse la advertencia.



Símbolos ISO blancos y texto blanco o una ilustración sobre un fondo negro.

Contiene información sobre el automóvil y su uso.

 **Nota**

### Etiquetas representadas

Las etiquetas representadas en este manual son representaciones genéricas de las presentes en su automóvil. El manual solo indica su posición y el tipo de información que contienen. Localice la etiqueta real para obtener información específica de su automóvil.