

EX90 2026 (25w46) Manual de uso

Versión 2026-05-19

Descargo de responsabilidad

Debido a la naturaleza dinámica de nuestro producto basado en software, el contenido de este PDF representa la versión más actualizada del manual de usuario en el momento de su impresión. Nuestro producto está sometido a un proceso continuo de actualización y mejora, por lo que determinados contenidos puede que no muestren la información más actualizada en un momento futuro. Por lo tanto, recomendamos encarecidamente que utilice la aplicación del manual de usuario digital de la pantalla central de su automóvil para obtener la información más precisa y actualizada. También puede acceder a la información a través de la aplicación móvil de Volvo Cars.

Tenga en cuenta que si elige imprimir el manual, no podemos garantizar la validez de la información en un futuro, dado que puede que se haya actualizado la información desde el momento de su impresión. Para garantizar el máximo nivel de seguridad y un uso óptimo del producto, le recomendamos encarecidamente que se guíe por el manual de usuario digital, al que puede acceder fácilmente a través de la pantalla central del vehículo.

Esta versión impresa es genérica y no se corresponde con su automóvil. Si hay discrepancias entre este manual para imprimir y el manual que se muestra en la pantalla central del vehículo, esto último prevalecerá.

Contenido

1. Información para el consumidor
 - 1.1 Acerca del manual de uso
 - 1.1.1 Lectura del manual de uso
 - 1.2 Información de contacto y asistencia al cliente
 - 1.3 Responsabilidad al volante
 - 1.4 Modificaciones, reparaciones e instalaciones de accesorios
 - 1.5 Ubicación del número de identificación del vehículo
 - 1.6 Aceptación de condiciones y recopilación de datos
 - 1.7 Procesamiento de datos grabados y recopilados
 - 1.8 Acerca de los servicios conectados y la política de uso responsable
 - 1.9 Cambio de titularidad del automóvil
 - 1.10 Restablecer los datos del usuario
 - 1.11 Recomendaciones al cambiar de región
2. Cuentas de usuario, perfiles y servicios
 - 2.1 Configuración inicial de su automóvil
 - 2.2 Volvo ID
 - 2.2.1 Crear un Volvo ID
 - 2.3 Aplicación Volvo Cars
 - 2.4 Introducción a los servicios de Google
 - 2.5 Personalización y ajustes
 - 2.6 Perfiles de usuario del automóvil
 - 2.6.1 Cambio de perfiles
 - 2.6.2 Añadir un perfil
 - 2.6.3 Eliminación de un perfil
 - 2.6.4 Asignación de una llave a un perfil
 - 2.6.5 Gestión de llaves asignadas a perfiles
 - 2.6.6 Perfiles con acceso limitado
 - 2.6.7 Añadir una cuenta a un perfil
 - 2.7 Volvo Assistance

El contenido de este manual representa el estado del manual del usuario en el momento de su impresión y puede que no sea completamente válido en un futuro. Para obtener más información, consulte la primera página del aviso de descargo de responsabilidad completo.

- 2.7.1 Llamar a Volvo Assistance para solicitar asistencia en carretera
- 2.8 Ayuda de urgencia
 - 2.8.1 Llamada a los servicios de emergencia con el botón SOS
 - 2.8.2 Cambio del destinatario de las llamadas de emergencia
- 3. Pantallas, software y teléfono
 - 3.1 Pantallas
 - 3.1.1 Pantalla central
 - 3.1.1.1 Vistas de la pantalla central
 - 3.1.1.2 Símbolos de estado en la pantalla central
 - 3.1.1.3 Teclado
 - 3.1.1.3.1 Cambio del idioma del teclado
 - 3.1.1.3.2 Añadir y eliminar idiomas del teclado
 - 3.1.2 Pantalla de conducción
 - 3.1.2.1 Símbolos de advertencia e indicaciones
 - 3.1.2.2 Indicador de batería
 - 3.1.2.3 Indicador de energía
 - 3.1.3 Pantalla de visualización frontal
 - 3.1.3.1 Ajuste de la pantalla de visualización frontal
 - 3.1.4 Ajustes del sistema
 - 3.1.4.1 Cambio de fecha y hora
 - 3.1.4.2 Cambiar idioma del sistema
 - 3.1.4.3 Cambio de las unidades del sistema
 - 3.1.5 Reinicio de las pantallas
 - 3.2 Teléfono
 - 3.2.1 Conectar un teléfono al automóvil
 - 3.2.2 Uso de su teléfono en el automóvil
 - 3.2.3 Cambio entre teléfonos emparejados
 - 3.2.4 Apple CarPlay
 - 3.2.4.1 Conexión de su iPhone a Apple CarPlay
 - 3.2.5 Android Auto™
 - 3.2.5.1 Conexión de un teléfono Android™ a Android Auto™
 - 3.3 Sonido y medios
 - 3.3.1 Radio
 - 3.3.1.1 Añadir favoritos a la radio
 - 3.3.2 Ajustes del sonido
 - 3.3.3 Reproductores multimedia
 - 3.4 Aplicaciones del automóvil
 - 3.4.1 Descarga de aplicaciones
 - 3.4.2 Desinstalación de aplicaciones
 - 3.5 Conectividad y software
 - 3.5.1 Conexión a internet
 - 3.5.1.1 Conexión a internet a través de un teléfono conectado por Bluetooth
 - 3.5.1.2 Conexión a internet a través de la wifi.
 - 3.5.2 Actualizaciones over-the-air
 - 3.6 Control por voz
 - 3.6.1 Uso del control por voz
- 4. Confort interior y climatización
 - 4.1 Interior
 - 4.1.1 Uso del cargador inalámbrico
 - 4.1.2 Activación del cargador inalámbrico
 - 4.1.3 Puertos USB
 - 4.1.4 Toma de 12 V

El contenido de este manual representa el estado del manual del usuario en el momento de su impresión y puede que no sea completamente válido en un futuro. Para obtener más información, consulte la primera página del aviso de descargo de responsabilidad completo.

- 4.1.5 Viseras
- 4.2 Confort
- 4.3 Climatización
 - 4.3.1 Controles de climatización
 - 4.3.1.1 Activación de la calefacción del asiento
 - 4.3.1.2 Activación de la ventilación del asiento
 - 4.3.1.3 Activación de la calefacción del volante
 - 4.3.2 Ajustes de la climatización
 - 4.3.3 Temperatura y aire acondicionado
 - 4.3.3.1 Activación del aire acondicionado
 - 4.3.3.2 Ajuste de la temperatura
 - 4.3.3.3 Sincronización de la temperatura
 - 4.3.3.4 Activación de la climatización Eco
 - 4.3.4 Distribución de aire y modos de climatización
 - 4.3.4.1 Ajuste de las toberas de ventilación
 - 4.3.4.2 Activación del modo de climatización automático
 - 4.3.4.3 Activación del modo de climatización manual
 - 4.3.5 Hielo, condensación y desempañadores
 - 4.3.5.1 Activación del desempañado máximo
 - 4.3.5.2 Activación de la calefacción del parabrisas trasero y del retrovisor exterior
 - 4.3.6 Climatización interior con el vehículo estacionado
 - 4.3.6.1 Ajuste del temporizador de preclimatización
 - 4.3.6.2 Climatización activa con el automóvil aparcado
 - 4.3.6.3 Depuración de aire
 - 4.3.7 Calidad de aire
 - 4.3.7.1 Indicación de calidad del aire
 - 4.3.7.2 Depuración del aire
 - 4.3.7.2.1 Filtrado de aire avanzado
 - 4.3.7.2.2 Depuración de aire focalizada
 - 4.3.7.2.2.1 Activación de la depuración de aire focalizada
 - 4.3.7.3 CleanZone
 - 4.3.7.4 Activación de la recirculación de aire
 - 4.3.8 Sistema de climatización
 - 4.3.8.1 Zonas de climatización
 - 4.3.8.2 Climatización parcial
 - 4.3.8.3 Temperatura percibida y real
 - 4.3.8.4 Sensores de la climatización
 - 4.3.8.5 Calefactores
- 4.4 Ventanillas y paneles de cristal
 - 4.4.1 Accionamiento de los elevalunas eléctricos
 - 4.4.2 Ajuste del tintado del techo
 - 4.4.3 Protección antipinzamiento
 - 4.4.4 Restablecimiento de las ventanillas
- 4.5 Asientos
 - 4.5.1 Asientos delanteros
 - 4.5.1.1 Ajuste de los asientos delanteros
 - 4.5.1.2 Restablecimiento de la posición de los asientos delanteros
 - 4.5.1.3 Activación del masaje del asiento
 - 4.5.1.4 Extensión del cojín del asiento
 - 4.5.2 Asientos de la segunda fila
 - 4.5.2.1 Ajuste de los asientos exteriores de la segunda fila
 - 4.5.2.2 Ajuste del asiento central de la segunda fila

- 4.5.2.3 Ajuste del reposacabezas central de la segunda fila
 - 4.5.2.4 Plegado de los asientos exteriores de la segunda fila
 - 4.5.2.5 Plegado del asiento central de la segunda fila
 - 4.5.2.6 Reposabrazos central de la segunda fila
 - 4.5.3 Asientos de la tercera fila
 - 4.5.3.1 Entrar y salir de la tercera fila
 - 4.5.3.2 Plegado de los asientos de la tercera fila
 - 4.6 Iluminación del habitáculo
 - 4.6.1 Ajuste de las luces de lectura
 - 4.6.2 Ajuste de las luces interiores
 - 4.6.3 Desactivación de las luces automáticas del interior
 - 4.6.4 Activación de todas las luces interiores
- 5. Seguridad
 - 5.1 Respuesta en caso de colisión
 - 5.1.1 Pedestrian Protection System
 - 5.2 Detección de ocupantes
 - 5.3 Posición correcta en el asiento
 - 5.4 Cinturones de seguridad
 - 5.4.1 Ajuste y fijación del cinturón de seguridad
 - 5.4.2 Testigo del cinturón de seguridad
 - 5.5 Airbags
 - 5.5.1 Despliegue del airbag
 - 5.5.2 Airbags delanteros
 - 5.5.3 Airbags laterales
 - 5.5.4 Cortinas inflables
 - 5.5.5 Mantenimiento y revisión de airbags
 - 5.5.6 Etiquetas de los airbags
 - 5.6 Seguridad infantil
 - 5.6.1 Sistemas de retención infantil
 - 5.6.1.1 Instalación de sistemas de retención infantil
 - 5.6.1.1.1 Montaje de sistemas de retención infantil en los asientos exteriores de la segunda fila
 - 5.6.1.1.2 Instalación de sistemas de retención infantil en el asiento central de la segunda fila
 - 5.6.1.1.3 Montaje de sujeciones infantiles en los asientos de la tercera fila
 - 5.6.1.1.4 Instalación de sistemas de retención infantil en el asiento del acompañante delantero
 - 5.6.1.2 Puntos de anclaje de la sujeción infantil
 - 5.6.1.2.1 Puntos de anclaje ISOFIX
 - 5.6.1.2.2 Puntos de anclaje superiores
 - 5.6.1.2.3 Puntos de anclaje inferiores
 - 5.6.1.3 Sujeción infantil integrada
 - 5.6.1.3.1 Despliegue de la sujeción infantil integrada
 - 5.6.1.3.2 Plegado de la sujeción infantil integrada
 - 5.6.1.4 Sistemas de retención infantil recomendados
 - 5.6.1.5 Tabla resumen de los lugares adecuados para los sistemas de sujeción infantil
- 6. Acceso y seguridad
 - 6.1 Llaves
 - 6.1.1 Llave sin botón
 - 6.1.1.1 Carga de la llave sin botón
 - 6.1.2 Tarjeta electrónica
 - 6.1.3 Llave digital
 - 6.1.3.1 Creación de una llave digital
 - 6.1.3.2 Eliminación de una llave digital
 - 6.1.4 Puntos de lectura de la llave

El contenido de este manual representa el estado del manual del usuario en el momento de su impresión y puede que no sea completamente válido en un futuro. Para obtener más información, consulte la primera página del aviso de descargo de responsabilidad completo.

- 6.2 Apertura y cierre
 - 6.2.1 Apertura del capó
 - 6.2.2 Cierre del capó
 - 6.2.3 Acceso al maletero
 - 6.2.3.1 Apertura manos libres del maletero
 - 6.2.3.2 Ajuste de la altura de apertura del maletero
 - 6.3 Bloqueo y desbloqueo
 - 6.3.1 Activación del bloqueo infantil
 - 6.3.2 Ajustes de bloqueo y desbloqueo
 - 6.3.2.1 Ajuste de la configuración de bloqueo y desbloqueo
 - 6.3.3 Sin respuesta de bloqueo
 - 6.4 Sistemas antirrobo
 - 6.4.1 Alarma
 - 6.4.1.1 Reducción de la sensibilidad de la alarma
7. Carga del automóvil
- 7.1 Tipos de carga
 - 7.1.1 Cables de carga
 - 7.2 Vista y ajustes de carga
 - 7.2.1 Definición de un nivel de batería objetivo para la carga
 - 7.2.2 Ajuste del límite de amperaje para la carga
 - 7.2.3 Añadir y gestionar programas de carga
 - 7.2.4 Definición de un nivel de batería mínimo para la carga
 - 7.2.5 Plug & Charge
 - 7.2.5.1 Activación de Plug & Charge
 - 7.3 Inicio y finalización de la carga
 - 7.3.1 Inicio de la carga CA
 - 7.3.2 Inicio de la carga CC
 - 7.3.3 Finalización de la carga CA
 - 7.3.4 Finalización de la carga CC
 - 7.3.5 Desbloqueo del cable de carga
 - 7.3.5.1 Uso del tirador de desbloqueo de emergencia del cable de carga
 - 7.4 Tiempo y estados de carga
 - 7.4.1 Tiempos de carga
 - 7.4.1.1 Activación manual de la preclimatización de la batería
 - 7.4.2 Estado de carga
 - 7.4.2.1 Estado de carga en el puerto de carga
 - 7.4.2.2 Estado de la carga en la pantalla del conductor
8. Conducción
- 8.1 Un ciclo de conducción típico
 - 8.2 Aplicación Trips
 - 8.3 Arranque del automóvil
 - 8.3.1 Comprobaciones en la puesta en marcha
 - 8.4 Apagado del automóvil
 - 8.5 Características de conducción
 - 8.5.1 Conducción con un pedal
 - 8.5.1.1 Ajuste de la conducción con un pedal
 - 8.5.2 Activación del modo todoterreno
 - 8.5.3 Control de estabilidad
 - 8.5.4 Suspensión
 - 8.5.4.1 Ajuste de la sensación de la suspensión
 - 8.6 Autonomía
 - 8.6.1 Autonomía y viaje

El contenido de este manual representa el estado del manual del usuario en el momento de su impresión y puede que no sea completamente válido en un futuro. Para obtener más información, consulte la primera página del aviso de descargo de responsabilidad completo.

- 8.6.1.1 Puesta a cero del cuentakilómetros parcial
 - 8.7 Dirección
 - 8.7.1 Volante
 - 8.7.1.1 Controles del volante
 - 8.7.1.2 Ajuste de la posición del volante
 - 8.7.2 Ajuste de la sensación de la dirección
 - 8.8 Frenos
 - 8.8.1 Freno de servicio
 - 8.8.2 Freno de estacionamiento
 - 8.8.2.1 Activación del freno de estacionamiento
 - 8.8.3 Retención automática
 - 8.8.4 Frenado posterior al impacto
 - 8.9 Selección de marchas
9. Visibilidad, retrovisores y luces exteriores
- 9.1 Luces exteriores
 - 9.1.1 Luces de conducción
 - 9.1.1.1 Selección de un modo de iluminación principal
 - 9.1.1.2 Luces largas
 - 9.1.1.2.1 Control de las luces largas
 - 9.1.1.3 Accionamiento de los intermitentes
 - 9.1.1.4 Luces de cruce adaptativas
 - 9.1.1.5 Luz de curva
 - 9.1.1.6 Luces de curva estáticas
 - 9.1.1.7 Activación de la luz antiniebla trasera
 - 9.1.1.8 Luces de emergencia
 - 9.1.1.8.1 Activación de las luces de emergencia
 - 9.1.1.9 Reorientación de las luces para adaptarse al tráfico de otro país
 - 9.1.2 Luces de confort exteriores
 - 9.1.2.1 Activación de las luces de bienvenida
 - 9.2 Espejos
 - 9.2.1 Ajuste de los retrovisores exteriores
 - 9.3 Limpiaparabrisas y lavaparabrisas
 - 9.3.1 Control del limpiaparabrisas delantero
 - 9.3.2 Control del limpiaparabrisas trasero
 - 9.3.3 Activación de los lavaparabrisas
10. Navegación y apoyo a la conducción
- 10.1 Navegación
 - 10.1.1 Búsqueda y selección de un destino de navegación
 - 10.2 Detección del entorno y el tráfico
 - 10.2.1 Posiciones de las cámaras, sensores y radares
 - 10.2.2 Detección y limitaciones de las cámaras
 - 10.2.3 Detección y limitaciones de los radares
 - 10.2.4 Detección del sensor de estacionamiento y limitaciones
 - 10.3 Detección del comportamiento del conductor
 - 10.4 Intervenciones y advertencias de seguridad
 - 10.4.1 Advertencias y mitigación de colisiones
 - 10.4.2 Intervenciones y advertencias al dar marcha atrás
 - 10.4.2.1 Alerta sobre tráfico en sentido perpendicular detrás del automóvil
 - 10.4.2.2 Desactivación del frenado automático en marcha atrás
 - 10.4.3 Asistencia para el mantenimiento en el carril
 - 10.4.3.1 Configuración de la asistencia para el mantenimiento en el carril
 - 10.4.4 Blind Spot Information

El contenido de este manual representa el estado del manual del usuario en el momento de su impresión y puede que no sea completamente válido en un futuro. Para obtener más información, consulte la primera página del aviso de descargo de responsabilidad completo.

- 10.4.5 Alertas de apertura de puertas
- 10.4.6 Driver Alert
 - 10.4.6.1 Desactivación de notificaciones de alerta de distracción
- 10.4.7 Asistencia para paradas de emergencia
- 10.5 Asistencia a la conducción
 - 10.5.1 Pilot Assist
 - 10.5.1.1 Videoguía de Pilot Assist
 - 10.5.1.2 Estado y comunicación de Pilot Assist
 - 10.5.1.3 Activación de Pilot Assist
 - 10.5.1.4 Desactivación de Pilot Assist
 - 10.5.1.5 Ajuste de la velocidad objetivo de Pilot Assist
 - 10.5.1.6 Activación y desactivación de la asistencia de dirección durante la conducción
 - 10.5.1.7 Cambio de carril con Pilot Assist
 - 10.5.1.8 Ajuste de los valores de Pilot Assist
 - 10.5.1.9 Condiciones y limitaciones de Pilot Assist
- 10.6 Asistencia al aparcamiento
 - 10.6.1 Vista de aparcamiento
 - 10.6.2 Park Pilot Assist
 - 10.6.2.1 Aparcamiento con Park Pilot Assist
 - 10.6.2.2 Salir de una plaza de estacionamiento con Park Pilot Assist
- 11. Situaciones y recomendaciones de conducción
 - 11.1 Conducción con frío
 - 11.1.1 Recomendaciones de conducción en invierno
 - 11.2 Recomendaciones en caso de vadeo
 - 11.3 Preparaciones para un viaje largo
 - 11.4 Estacionamiento prolongado
- 12. Almacenaje y remolcado
 - 12.1 Almacenaje en el habitáculo
 - 12.1.1 Guanteras
 - 12.2 Almacenamiento en el maletero
 - 12.2.1 Cubierta de equipajes
 - 12.2.1.1 Instalación de la cubierta de equipajes
 - 12.2.1.2 Desmontaje de la cubierta de equipajes
 - 12.2.2 Desmontaje de la trampilla del maletero
 - 12.2.3 Instalación de la red de protección
 - 12.2.4 Colocación de carga en el maletero
 - 12.2.4.1 Bajar la parte trasera para la carga
 - 12.2.4.2 Acceso al fondo del maletero
 - 12.3 Almacenaje debajo del capó
 - 12.4 Remolcado
 - 12.5 Recomendaciones para colocar la carga
- 13. Cuidado y mantenimiento
 - 13.1 Estado del automóvil
 - 13.2 Limpieza y cuidados del exterior
 - 13.2.1 Lavado del exterior a mano
 - 13.2.2 Lavado del automóvil en un túnel de autolavado
 - 13.2.3 Abrillantado y encerado
 - 13.2.4 Retocar daños de pintura
 - 13.2.4.1 Búsqueda del código de color de la pintura
 - 13.2.5 Daños en el parabrisas
 - 13.2.6 Recarga de líquido de lavado

- 13.2.7 Limpieza de limpiaparabrisas
- 13.2.8 Sustitución de las escobillas del limpiaparabrisas delantero
- 13.2.9 Sustitución de la escobilla del limpiaparabrisas trasero
- 13.2.10 Activación de la posición de servicio del limpiaparabrisas
- 13.2.11 Protección anticorrosión
- 13.3 Limpieza y cuidados del interior
 - 13.3.1 Limpieza de telas y tejidos
 - 13.3.2 Limpieza de cuero y vinilo
 - 13.3.3 Limpieza de cristales y superficies brillantes
 - 13.3.4 Limpieza de componentes de plástico, metal y madera del interior
 - 13.3.5 Limpieza de alfombrillas
- 13.4 Ruedas y neumáticos
 - 13.4.1 Recomendaciones de rueda y neumático
 - 13.4.1.1 Neumáticos y almacenaje de ruedas
 - 13.4.1.2 Conservación de los neumáticos
 - 13.4.2 Denominaciones en el flanco del neumático
 - 13.4.2.1 Indicadores de desgaste de la banda de rodadura
 - 13.4.3 Cambio de ruedas
 - 13.4.3.1 Rueda de repuesto
 - 13.4.3.2 Neumáticos de invierno
 - 13.4.3.3 Uso de cadenas para nieve
 - 13.4.4 Comprobación del desgaste de los discos de freno
 - 13.4.5 Pinchazos
 - 13.4.5.1 Reparación temporal de pinchazos
 - 13.4.5.1.1 Uso del kit de reparación de neumático temporal
 - 13.4.5.1.2 Inflado de neumático con el compresor del kit de reparación de neumático
 - 13.4.6 Presión de los neumáticos
 - 13.4.6.1 Control de presión de los neumáticos
 - 13.4.6.1.1 Guardar un nuevo valor de referencia para el control de presión de los neumáticos
 - 13.4.6.2 Ajuste de la presión de los neumáticos
- 13.5 Sistemas eléctricos y baterías del automóvil
 - 13.5.1 Batería de tracción
 - 13.5.1.1 Gestión del estado de la batería y el rendimiento
 - 13.5.1.2 Sistema de refrigeración del sistema de propulsión
 - 13.5.2 Batería de 12 V
 - 13.5.2.1 Etiquetas de baterías
 - 13.5.3 Reciclaje de las baterías
 - 13.5.4 Fusibles
- 13.6 Herramientas y equipos
 - 13.6.1 Uso del triángulo de advertencia
 - 13.6.2 Montaje de la anilla de remolque
- 13.7 Elevación del automóvil
 - 13.7.1 Zonas de elevación del taller
 - 13.7.2 Activación del modo de elevación
- 13.8 Mantenimiento y reparaciones
 - 13.8.1 Reserva de citas de mantenimiento o reparación
 - 13.8.2 Puerto de diagnóstico integrado
- 14. Automóvil inmovilizado y recuperación
 - 14.1 Automóvil dañado
 - 14.2 Fallo de funcionamiento
 - 14.3 Automóvil sin alimentación o que no responde
 - 14.4 Servicio de grúa

El contenido de este manual representa el estado del manual del usuario en el momento de su impresión y puede que no sea completamente válido en un futuro. Para obtener más información, consulte la primera página del aviso de descargo de responsabilidad completo.

- 14.5 Modo de seguridad
- 14.6 Remolcado de su automóvil
 - 14.6.1 Activación del modo de remolque
- 15. Especificaciones
 - 15.1 Características generales del automóvil
 - 15.1.1 Dimensiones del automóvil
 - 15.1.2 Pesos
 - 15.1.3 Especificaciones y capacidades de remolcado
 - 15.1.4 Homologaciones
 - 15.2 Especificaciones del sistema de propulsión
 - 15.2.1 Especificaciones de motor eléctrico
 - 15.2.2 Performance
 - 15.2.3 Especificaciones del cable de carga
 - 15.2.4 Etiquetas e identificadores del puerto de carga
 - 15.3 Recomendaciones de rueda y neumático
 - 15.3.1 Presiones de neumáticos permitidas
 - 15.3.2 Dimensiones homologadas de ruedas y neumáticos
 - 15.3.3 Índice de carga mínimo permitido y código de velocidad para neumáticos
 - 15.4 Especificaciones de líquidos
 - 15.4.1 Especificaciones del líquido de freno
 - 15.4.2 Especificaciones del sistema de climatización
 - 15.5 Certificados y homologaciones
 - 15.5.1 Información detallada sobre el sistema de retención infantil
 - 15.5.2 Homologaciones de los radares exteriores
 - 15.5.3 Homologaciones de los radares interiores
 - 15.5.4 Homologaciones para el módulo de antena de conectividad telemática
 - 15.5.5 Homologación de radiofrecuencia del sensor TPMS
 - 15.5.6 Homologaciones para cargador inalámbrico y NFC
 - 15.5.7 Certificación NFC para puertas
 - 15.5.8 Certificación de sistemas de llaves
 - 15.5.9 Certificaciones de los sistemas de radio y entretenimiento
 - 15.6 Etiquetas

1. Información para el consumidor

Hay mucha información disponible sobre su Volvo. Este apartado cubre los temas más importantes, por ejemplo dónde obtener ayuda si la necesita o información sobre sus derechos y responsabilidades como consumidor.

Consejo

¿Por dónde empezar?

En principio se recomienda la lectura del manual entero a todas las personas no familiarizadas con el automóvil. Sin embargo, para empezar puede leer la información sobre cómo utilizar este manual y así sabrá cómo encontrar lo que necesita.

Responsabilidad al volante

La información sobre la responsabilidad del conductor también es un buen punto de partida. Este apartado presenta los principios generales para un uso seguro del automóvil y sus prestaciones.

1.1. Acerca del manual de uso

Conozca cómo se aplica el manual de uso a su automóvil, dónde puede encontrarlo y cómo moverse por sus contenidos.

Una parte importante de su automóvil

Su automóvil es un producto que utiliza una tecnología muy avanzada. Sin embargo, al tratarse de un producto con un buen diseño, que la tecnología sea avanzada no implica que sea difícil de usar. El objetivo es ofrecer una experiencia intuitiva, con interacciones naturales entre el vehículo y todos sus ocupantes. Este manual está diseñado como parte integrante del automóvil, ya que proporciona información sobre su uso seguro y eficaz. Es un recurso útil relacionado con las funciones y características del automóvil.

Consejo

Usuarios nuevos

Si es un nuevo usuario del automóvil, tómese su tiempo para explorar las distintas áreas del manual. Conocer las funcionalidades y limitaciones del automóvil es su responsabilidad y es imprescindible para poder conducirlo de forma segura y eficaz.

Actualización del manual

Asegúrese de tener siempre la última versión del manual. Échele un vistazo cada vez que una actualización de software lleve a cabo modificaciones o introduzca nuevas características.

Una guía del uso previsto del automóvil

El manual establece el uso previsto del automóvil, tal y como lo define Volvo. Siempre que consulte el manual, debe garantizar que utiliza el automóvil tal y como está previsto. Esta es la recomendación, ya que las partes descriptivas y prescriptivas del manual ofrecen información importante que contribuye al uso seguro y eficaz del automóvil.

Nota

Uso previsto

Si utiliza el automóvil de una forma no prevista por Volvo, puede perjudicar su funcionamiento. Podría reducirse la vida útil del automóvil e impedirle un uso seguro y eficaz del mismo. También puede afectar la validez de la garantía.

Volvo no es la única autoridad que define el uso adecuado del automóvil. Usted se responsabiliza de usar el automóvil de acuerdo con la legislación y las restricciones locales.

Representación precisa de su automóvil

El objetivo principal de este manual es describir de forma precisa el funcionamiento de su automóvil. Sin embargo, algunas diferencias entre los automóviles producidos no se reflejan en este manual, como los colores, materiales y determinados equipos.

Nota

Los automóviles están equipados y adaptados para dar respuesta a necesidades concretas de los mercados y a legislaciones y requisitos de cada país. Determinadas variaciones regionales en la configuración tal vez no se reflejen en el contenido del manual.

Dónde puede consultar el manual

El manual de uso de su automóvil está disponible en forma de app en la pantalla del automóvil, a través de la app móvil del automóvil y en [volvocars.com/intl/support](https://www.volvocars.com/intl/support) [<https://www.volvocars.com/intl/support>].

Nota

Sitio de asistencia de Volvo

La versión del manual de uso disponible en el sitio de asistencia de Volvo corresponde a un automóvil con el máximo nivel de equipamiento, con todas las opciones, funciones y prestaciones disponibles. Por tanto, tal vez no coincida con este manual de uso, a causa del equipamiento de su automóvil.^[1]

Suplementos impresos

El manual es totalmente digital, pero tal vez se incluya parte de su contenido en un suplemento impreso incluido con su automóvil. La inclusión de suplementos impresos depende de la región y la configuración del automóvil.

Aplicación

 **Importante**

- Debe mantener y conducir el automóvil de acuerdo con las recomendaciones de Volvo que se establecen en el manual de uso. Volvo no acepta ninguna responsabilidad por daños o accidentes si no observa las instrucciones de este manual.
- Le recomendamos que lea toda la información de uso antes de empezar a conducir.
- Si encuentra información por otros canales, como el sitio web de Volvo, que difiere de la información del automóvil, prevalecerá la información de uso que aparece en la pantalla del automóvil.
- Volvo trabaja de forma continua para mejorar la calidad de la información de uso y para que esta sea más accesible y útil. Esto significa que las descripciones e ilustraciones pueden cambiar. Volvo se reserva el derecho de realizar modificaciones sin previo aviso.
- La versión original de este manual de uso se ha redactado en inglés británico. Por lo tanto, puede que haya diferencias entre las descripciones del manual y el propio automóvil.
- Las descripciones del manual se basan en las condiciones generales de uso. Recuerde que pueden cambiar según la ubicación, el entorno y el comportamiento al volante.
- No pueden reproducirse las ilustraciones o textos del manual sin el permiso de Volvo.

^[1] La disponibilidad puede variar según las regiones y los niveles de equipamiento.

1.1.1. Lectura del manual de uso

Descubra cómo se organiza el contenido de este manual de uso para poder encontrar lo que necesita cuando lo necesita.

El manual de uso de su automóvil está pensado para orientarle, tanto si busca una información concreta como si simplemente quiere conocer mejor su automóvil.

Estructura

Este manual es una gran red de páginas de información. Cada página tiene su propio contenido y puede tener una lista de enlaces que pueden llevarle hasta páginas relacionadas. Los enlaces pueden llevarle a subapartados del apartado actual o a otras secciones relacionadas con lo que está leyendo.

Consejo

Encontrar el nivel de información adecuado

A veces la respuesta a lo que está buscando tal vez no se esconda en los detalles. Si sube un nivel o dos en la estructura tal vez encuentre el contexto y la perspectiva que necesita o una mejor idea de dónde buscar.

Buscar información

Puede usar el campo de búsqueda para acceder más rápido a lo que busca.

Todas las áreas principales

Como punto de partida, los enlaces con información relacionada de esta página incluyen todas las secciones principales de este manual de uso.

Moverse por las imágenes interactivas

Algunas páginas del manual incluyen imágenes con zonas interactivas. Puede tocar estas zonas interactivas para mostrar enlaces a apartados específicos del manual. A través de estas zonas interactivas podrá explorar el manual de uso de una forma más visual.

Consejo

Introducciones animadas

Algunas páginas tienen una breve animación a modo de introducción. Esta animación le ofrece algunas pistas visuales sobre lo que podrá encontrar en esa parte del manual de uso.

Imágenes y vídeos

Las imágenes que se usan en el manual de uso a menudo son esquemáticas y están diseñadas para ofrecer una visión general o un ejemplo. Pueden diferir de su automóvil a causa del nivel de equipamiento o las necesidades del mercado.

Contenido resaltado

A lo largo de este manual de uso encontrará contenido resaltado de diferentes formas.

Advertencia

Este tipo de contenido resaltado indica principalmente condiciones o usos con posibles riesgos graves para la salud.

Importante

Este tipo de contenido resaltado indica principalmente condiciones o usos con posibles riesgos de daños materiales.

i Nota

Este tipo de contenido resaltado indica principalmente información que puede ayudar a evitar usos incorrectos o que es fácil de pasar por alto o entender mal.

i Consejo

Este tipo de contenido resaltado indica principalmente consejos de uso o dónde encontrar contenido relacionado.

Equipamiento, accesorios y características

Algunos equipos, accesorios y características pueden estar limitados o estar disponibles únicamente para determinadas configuraciones de automóviles o mercados. Aunque la información esté disponible para usted, no garantiza que el equipo, accesorio o característica específica descrita esté presente en su automóvil.

i Nota

Puede que haya diferencias de terminología entre el manual y los materiales de marketing, ventas y publicidad.

Para obtener más información sobre equipos estándar y opcionales, póngase en contacto con el servicio de asistencia de Volvo.

1.2. Información de contacto y asistencia al cliente

Si tiene dudas acerca de su automóvil, puede encontrar las respuestas o soluciones en varios sitios. Además de consultar este manual de uso, puede visitar el sitio web de Volvo, el sitio de asistencia de Volvo o contactar con Volvo Assistance.

Sitio web y sitio de asistencia

En el sitio web de Volvo [volvocars.com](https://www.volvocars.com) [<https://www.volvocars.com>], encontrará diferentes recursos de asistencia al cliente.

En el apartado de soporte [volvocars.com/intl/support](https://www.volvocars.com/intl/support) [<https://www.volvocars.com/intl/support>], encontrará información de contacto, nuevo software y respuestas a preguntas frecuentes. También encontrará su concesionario Volvo más cercano y las vías para contactar con Volvo por teléfono o chat.

Volvo Assistance

Volvo Assistance le ofrece ayuda si su automóvil sufre una avería o si queda inmovilizado inesperadamente. También incluye asistencia en carretera. Volvo Assistance está disponible 24 horas al día, los 7 días de la semana.

Pulse el botón de asistencia  del techo del automóvil o utilice la app móvil para que el automóvil pueda contactar con Volvo Assistance.

1.3. Responsabilidad al volante

Si conduce, es responsable de hacer todo lo posible para garantizar su seguridad y la de sus acompañantes y otros usuarios de la carretera.

Sus conocimientos, decisiones y acciones determinan la seguridad de su conducción. Su automóvil incorpora prestaciones que, en algunos casos, pueden corregir los errores y las decisiones equivocadas. Sin embargo, no modifican su responsabilidad. Son un complemento a las buenas prácticas de conducción que debe seguir siempre cualquier persona al volante.

Seguramente ha recibido la formación y los consejos necesarios para conducir de forma segura. Este apartado recoge una serie de conceptos clave que tal vez ya conozca, como:

- Conducción y uso de las funciones de apoyo a la conducción
- Conocer las funcionalidades y limitaciones del automóvil
- Distracciones al volante
- Cansancio al volante
- Leyes y normas

Conducción y uso de las funciones de apoyo a la conducción

Es su responsabilidad adaptar la conducción a las condiciones de cada momento, incluso al usar las funciones de apoyo a la conducción. Por ejemplo, adaptar su distancia a otros vehículos y también la velocidad, además de estar a punto para reaccionar a los peligros del tráfico y la carretera. Las intervenciones y advertencias de seguridad del automóvil requieren una detección y una identificación precisas del tráfico y las condiciones de la carretera. Los sistemas de detección no son eficaces en todas las condiciones de conducción, de tráfico, meteorológicas o de la carretera.

Nota

Apoyo a la conducción

Las funciones de apoyo a la conducción pueden ayudarle en determinadas tareas y aportarle más información sobre la conducción. Si se utilizan correctamente, pueden mejorar el confort y la seguridad, pero no sustituyan unas prácticas seguras al volante. Conduzca con la misma precaución que emplearía en un automóvil sin estas funciones.

Conocer las funcionalidades y limitaciones del automóvil

Antes de empezar a conducir, se recomienda familiarizarse con el automóvil y con todas aquellas funciones y características que puedan usarse. Quien conduce tiene la responsabilidad de conocer suficientemente el automóvil como para usarlo de forma segura.

Si desconoce alguna de las funciones del automóvil o tiene preguntas acerca de su uso previsto, consulte el manual. Si no puede encontrar la información necesaria, póngase en contacto con el servicio de asistencia de Volvo.

Distracciones al volante

Las distracciones reducen su atención y su concentración al volante. La persona que conduce es responsable siempre de evaluar si una acción es segura. Al realizar esta evaluación debe tener en cuenta la situación en su conjunto, así como las condiciones y circunstancias concretas que pueden provocar distracciones. Tal vez sea seguro ajustar el volumen cuando circule por un tramo de carretera recto y sin tráfico, pero no en situaciones más complejas, como adelantamientos.

Advertencia

Evitar distracciones

Cualquier tarea que le impida prestar atención a la carretera o al tráfico que le rodea debe realizarse cuando el automóvil está estacionado. Algunos ejemplos pueden ser:

- No sujete el teléfono mientras conduce. Las leyes locales a menudo limitan o prohíben el uso del teléfono durante la conducción.
- No debe cambiar manualmente la ruta de navegación mientras conduce.
- No debe cambiar los ajustes de sonido detallados mientras conduce.

Responsabilidad durante la conducción y funciones de seguridad

Su automóvil tiene varias funciones de seguridad diseñadas para reducir el riesgo de accidentes. Pero estas no reducen la responsabilidad que tiene la persona que conduce de seguir prestando atención ni de manejar el automóvil de manera segura.

Consejo

Ayuda de los pasajeros

Las tareas que suponen un riesgo de distracción para quien conduce a menudo puede realizarlas un acompañante. Sin embargo, determinadas acciones no son posibles en el automóvil durante la conducción, como leer este manual en la pantalla central. Para realizar estas acciones el vehículo debe estar aparcado.

Comandos de voz

En algunos casos, los comandos de voz pueden implicar menos distracciones que la realización manual de la misma acción.

Cansancio al volante

El conductor siempre es responsable de procurarse un descanso suficiente. Su automóvil incorpora diferentes funciones que le avisan si muestra signos de cansancio. Es importante detenerse y tomarse un descanso al más mínimo indicio de cansancio, aunque ninguna función le haya avisado.

Leyes y normas

La persona que conduce siempre es la responsable de conocer y cumplir con las normas y leyes locales. Si viaja a una región con otras normas de circulación, asegúrese de que el automóvil está correctamente equipado e infórmese sobre las diferencias respecto a las normas de circulación de su territorio habitual.

1.4. Modificaciones, reparaciones e instalaciones de accesorios

Las modificaciones ^[1], reparaciones e instalaciones de accesorios o sistemas adicionales requieren unos conocimientos suficientes y unas piezas y un trabajo de calidad. De lo contrario, pueden poner en peligro la funcionalidad y la seguridad de su automóvil. Póngase en contacto con su concesionario Volvo antes de realizar modificaciones en su automóvil.

En caso de tener que realizar alteraciones ^[2] en el automóvil, Volvo recomienda que:

- pida ayuda a un técnico de servicio de Volvo con la formación y la cualificación necesarias.
- el trabajo solo lo lleven a cabo técnicos de servicio de Volvo formados y cualificados.
- las piezas y los accesorios instalados cuenten con la autorización de Volvo. ^[3]
- las piezas y los accesorios se instalen siguiendo las instrucciones de instalación.
- se ajusten a las leyes y normativas locales. ^[4]

Póngase en contacto con un concesionario Volvo si desea más información.

Advertencia

Los sistemas pueden verse afectados negativamente

Unos accesorios no autorizados o no instalados correctamente pueden perjudicar el rendimiento de su automóvil y sus sistemas de comunicación y seguridad. Determinados accesorios solo funcionan con su correspondiente software, que debe instalarse en el automóvil.

Instalaciones eléctricas

En el caso de instalaciones eléctricas adicionales, es fundamental utilizar los puntos de conexión adecuados para garantizar la integridad del sistema eléctrico del automóvil. El automóvil cuenta con un punto de conexión a tierra específico para instalaciones en posventa, separado de los puntos reservados para componentes esenciales. Volvo recomienda un taller Volvo autorizado para cualquier tipo de instalación eléctrica.

Gestión del final de vida útil

La manipulación de determinados componentes del automóvil puede ser peligrosa. Deben seguirse precauciones especiales al realizar un mantenimiento o al desechar componentes una vez que el automóvil llega al fin de su ciclo de vida.

- Los componentes eléctricos del automóvil ^[5] pueden contener sustancias peligrosas y transmitir corrientes eléctricas letales si se manipulan de forma incorrecta.
- Componentes como los módulos de airbag, los sensores del cinturón de seguridad, las columnas de dirección adaptables y las pilas de botón pueden contener materiales con perclorato.

Nota

Cambios no autorizados y responsabilidad

Volvo no asume ninguna responsabilidad por los daños, costes generados, lesiones personales o muertes derivados de modificaciones en el automóvil ^[6] no autorizadas por Volvo.

^[1] Las modificaciones incluyen cambios en el software del automóvil y su configuración.

- [2] Es decir, modificaciones, reparaciones e instalación de accesorios y sistemas adicionales.
- [3] El uso de los accesorios que no están aprobados por Volvo puede que no se haya comprobado específicamente con su automóvil.
- [4] Es aplicable tanto a la modificación en sí como al posterior uso del automóvil modificado.
- [5] Por ejemplo las baterías
- [6] Estas modificaciones pueden incluir, entre otras posibilidades, la reparación y la instalación de accesorios y equipos adicionales.
-

1.5. Ubicación del número de identificación del vehículo

Existen diferentes formas de localizar el número de identificación del vehículo único de su automóvil.^[1] Tal vez necesite el VIN de su automóvil para ponerse en contacto con Volvo si tiene dudas o problemas en relación con el automóvil.

Puede encontrar el número de las siguientes formas:

- En la pantalla central.
- En una etiqueta del salpicadero, cerca del borde inferior del parabrisas. Normalmente puede leerse desde el exterior del automóvil.
- En el certificado de registro del automóvil.
- Poniéndose en contacto con un técnico de servicio que pueda recuperarlo a través de la toma de diagnóstico de a bordo.

En la pantalla central

1. Pulse el símbolo del automóvil  en la barra inferior y vaya a **Ajustes**.
2. Vaya a **Sistema** → **Acerca de** → **Número VIN**.

[1] VIN

1.6. Aceptación de condiciones y recopilación de datos

En la pantalla central podrá ver mensajes sobre diferentes condiciones y recopilación de datos^[1]. Debe dar su consentimiento para que determinadas apps y servicios funcionen correctamente.

En el primer uso de su automóvil se abrirá una guía en la pantalla central para ayudarle a realizar los diversos ajustes. Junto con la guía se le instará a que apruebe distintos tipos de condiciones y la recopilación de información. También puede hacerlo más tarde en los ajustes de privacidad.

También es posible que deba dar su consentimiento, por ejemplo para:

El contenido de este manual representa el estado del manual del usuario en el momento de su impresión y puede que no sea completamente válido en un futuro. Para obtener más información, consulte la primera página del aviso de descargo de responsabilidad completo.

- Usar una app o un servicio por primera vez.
- Añadir un nuevo perfil.
- Eliminar un perfil.
- Cambiar el propietario del automóvil.
- Restablecer los datos de usuario o llevar a cabo un restablecimiento de fábrica.

 **Nota**

Aceptar los términos y condiciones de Google

No aceptar los términos y condiciones de Google limita la disponibilidad y el rendimiento de determinadas funciones, como Pilot Assist, las funciones de mapas y el control por voz.

Aviso general de privacidad

En función de su mercado, Volvo Cars puede recopilar y procesar diferentes tipos de datos personales con varias finalidades. Puede encontrar más información sobre cómo Volvo Cars procesa sus datos personales en el Aviso general de privacidad de Volvo Cars, disponible en el sitio web de Volvo. En caso de discrepancias entre el manual de uso y la política de privacidad en lo que respecta al tratamiento de datos personales, prevalecerá la política de privacidad.

Aceptación de los ajustes de privacidad

1. Pulse el símbolo del automóvil  en la barra inferior y vaya a **Ajustes**.
2. Vaya a **Privacidad**.
3. Seleccione los ajustes de privacidad que quiera modificar y siga las instrucciones en la pantalla central.

 **Importante**

Aceptación de los ajustes de privacidad

Si decide no aceptar los ajustes de privacidad, es posible que no pueda disfrutar de todas las funciones de las aplicaciones y los servicios.



Nota

Servicios Volvo

Desde aquí puede gestionar su consentimiento con el uso compartido de datos con Volvo.

Antes de usar internet

Las condiciones de uso deben aceptarse una vez por automóvil para poder utilizar internet.

Uso compartido de la posición del automóvil

Debe activar el uso compartido de la ubicación en su automóvil para poder utilizar determinadas aplicaciones y funciones. Por ejemplo, es necesario compartir la ubicación para usar servicios remotos del automóvil a través de Volvo Assistance y para aplicaciones como Find my car o Trips.^[2] Las funciones de mapa también requieren el uso compartido de la ubicación. Si desactiva el uso compartido de la ubicación en los ajustes de privacidad, también se desactivará para todas las funciones y aplicaciones que lo utilicen.

^[1] Los datos se recopilan para mejorar las funciones del automóvil, de seguridad y de las apps.

^[2] De este modo, la aplicación Trips puede recopilar datos como la posición del automóvil, la velocidad, el kilometraje y el consumo de energía.

1.7. Procesamiento de datos grabados y recopilados

Por motivos de calidad y seguridad, se graban y recopilan diferentes datos sobre el estado y las operaciones del automóvil. Estos datos pueden ayudar a entender las circunstancias que rodean los accidentes de tráfico en los que el automóvil ha estado implicado y otras situaciones.

Event Data Recorder (EDR)

Este vehículo está equipado con un Event Data Recorder. Su principal propósito es registrar y grabar datos cuando se producen accidentes o situaciones de posible colisión, es decir, en las que se activa el airbag o el vehículo golpea un obstáculo en la carretera. Se registran los datos para poder entender mejor cómo funcionan los sistemas del vehículo en este tipo de situaciones. El EDR está diseñado para registrar datos relacionados con la dinámica y los sistemas de seguridad del vehículo durante un periodo breve de tiempo, normalmente 30 segundos o menos.

En accidentes de tráfico o situaciones de posible colisión, el EDR de este automóvil está diseñado para grabar datos relacionados con:

- el funcionamiento de los diferentes sistemas del automóvil,
- si los cinturones de seguridad del asiento de conducción y de los acompañantes estaban abrochados o tensados,
- el uso del acelerador o el freno por parte de la persona que conduce y
- la velocidad a la que circulaba el automóvil.

De esta forma, se pueden comprender mejor las circunstancias en las que se producen los accidentes de tráfico, las lesiones o los daños materiales. El EDR solo registra datos cuando se produce una situación de colisión excepcional. El EDR no registra datos en condiciones normales de conducción. El sistema no registra tampoco quién conduce el vehículo ni la posición geográfica en la que se ha producido la situación de colisión posible. Sin embargo, otros interesados, como la policía, pueden hacer uso de los datos grabados en combinación con el tipo de información personal identificable que se recopila habitualmente en un accidente de tráfico. Para poder interpretar los datos registrados se requiere un equipamiento especial y acceso al automóvil o al EDR.

Otros datos registrados

Además del EDR, el automóvil está equipado con una serie de ordenadores que tienen como función regular y supervisar el funcionamiento del automóvil. Estos ordenadores pueden grabar datos en condiciones normales, pero lo hacen sobre todo si registran un error referente al funcionamiento del automóvil y a sus funciones o cuando se activa una función de apoyo a la conducción.

Una parte de los datos grabados son necesarios para que el mecánico pueda efectuar la revisión y el mantenimiento con el fin de diagnosticar y reparar posibles fallos producidos en el automóvil. La información registrada también es necesaria para que Volvo pueda cumplir con los requisitos legales según la ley y los organismos oficiales correspondientes. La información registrada en el automóvil permanece guardada en sus ordenadores hasta la revisión o la reparación del automóvil.

Aparte de lo mencionado anteriormente, la información registrada puede utilizarse de forma conjunta con fines de investigación y desarrollo de productos para mejorar continuamente la seguridad y la calidad de los automóviles de Volvo.

Volvo no contribuirá a la distribución a terceros de la información almacenada sin el consentimiento del propietario del automóvil. Sin embargo, debido a requisitos legales y normas nacionales, Volvo puede verse obligado a entregar este tipo de información a la policía y otros organismos que puedan reclamar su derecho jurídico a tener acceso a la misma. Para poder leer e interpretar la información grabada, se requieren equipos especiales a los que tienen acceso Volvo y los talleres que han firmado un contrato con la marca. Volvo es responsable de que la información que Volvo recibe cuando el vehículo se lleva al taller para efectuar las revisiones y el mantenimiento se almacene y se administre de forma segura y que su uso cumpla con las normas aplicables. Para más información, póngase en contacto con un concesionario Volvo.

1.8. Acerca de los servicios conectados y la política de uso responsable

El uso de los servicios conectados de su automóvil está sujeto a determinadas condiciones.

Política sobre uso responsable

Su uso de los servicios de conectividad incluidos con su vehículo está sujeto a esta política de uso responsable.

Al utilizar estos servicios, se compromete a no:

- enviar contenidos ilícitos, obscenos, difamatorios, amenazadores, de incitación al acoso o al odio, ofensivos desde el punto de vista racial o étnico, o inadecuados por algún otro motivo
- usar los servicios de una forma que vulnere una ley en vigor
- usar los servicios con fines comerciales.

Su acceso a estos servicios forma parte de un acceso compartido. Volvo se reserva el derecho a interrumpir su acceso o uso del servicio si este implica una gran cantidad de datos en un modo desproporcionado respecto a otros usuarios. Volvo también po-

El contenido de este manual representa el estado del manual del usuario en el momento de su impresión y puede que no sea completamente válido en un futuro. Para obtener más información, consulte la primera página del aviso de descargo de responsabilidad completo.

drá interrumpir su acceso por razones técnicas o para proteger otras funciones del vehículo.

1.9. Cambio de titularidad del automóvil

El conductor del automóvil debe estar registrado en Volvo para poder usar todas las funciones y los servicios disponibles. Por tanto, en caso de cambio de propietario, el propietario actual debe eliminarse para que el nuevo propietario pueda acceder a los servicios.

El propietario actual tiene que formalizar el cambio de propietario eliminando su Volvo ID del automóvil. Puede hacerlo desde la app móvil del automóvil o visitando un concesionario Volvo. El nuevo propietario también puede recurrir a un concesionario Volvo para obtener ayuda en el registro como propietario.

Nota

Restablecimiento del automóvil

Cuando el propietario actual deja de ser el titular, se produce un restablecimiento de fábrica automático del automóvil. Por tanto, se eliminan los perfiles, datos de usuario y otros ajustes individuales.

¿Sin propietario?

Si el automóvil no tiene propietario, puede reclamar la propiedad asociando su Volvo ID a su perfil en los ajustes de perfil, a través de la pantalla central. Asegúrese de tener dos llaves en el automóvil, ya que va a necesitar las dos para el proceso de configuración.

1.10. Restablecer los datos del usuario

Puede restablecer los datos de usuario y los ajustes del sistema en la pantalla central.

Puede restablecer los ajustes de la app o de red a sus valores estándar o realizar un restablecimiento de fábrica completo. Si realiza un restablecimiento de fábrica se borrarán los perfiles, llaves, datos de usuario y otros ajustes personalizados.

Nota

Solo el propietario puede restablecer los ajustes de red y realizar un restablecimiento de fábrica.

Conexión de la aplicación Volvo Cars

Si realiza un restablecimiento de fábrica en el automóvil, la aplicación Volvo Cars seguirá conectada y puede volver a crear su perfil utilizando los datos de la nube. Para evitarlo, debe eliminar la conexión del automóvil en la aplicación Volvo Cars.

1. Pulse el símbolo del automóvil  en la barra inferior y vaya a **Ajustes**.

2. Vaya a **Sistema** → **Restablecer opciones**.

3. Seleccione qué quiere reiniciar y siga las instrucciones en la pantalla central.

1.11. Recomendaciones al cambiar de región

Al cambiar de país o importar su automóvil a una nueva región, debe registrar el automóvil y el Volvo ID allí. El objetivo es asegurarse de que los servicios digitales funcionan correctamente y que el automóvil cumple con las leyes y normativas del país.

Para obtener asistencia para registrar el automóvil en una nueva región, contacte con el servicio de asistencia de Volvo.

 **Nota**

Los servicios disponibles pueden variar con el tiempo y según la región. También puede aplicarse al visitar otra región de forma temporal.

2. Cuentas de usuario, perfiles y servicios

Saque todo el partido a su automóvil personalizándolo con perfiles y vinculándolo a la app del teléfono. De este modo podrá acceder a más prestaciones y servicios, por ejemplo asistencia en carretera.

Nota

Algunos de los servicios disponibles para el automóvil requieren una cuenta personal registrada, por ejemplo, su Volvo ID.

Para sacar el máximo partido de su experiencia al volante:

- Conecte su Volvo ID
- Descargue e inicie sesión en la aplicación Volvo Cars en el teléfono.
- Configure el perfil de usuario y personalice los ajustes del automóvil, como los ajustes de ergonomía y otras preferencias.
- Inicie la sesión con su cuenta de Google

2.1. Configuración inicial de su automóvil

Hay una guía que le ayuda a configurar su automóvil la primera vez que lo utilice.

La guía de configuración del automóvil se inicia automáticamente en la pantalla central. La guía le ayuda a configurar un perfil y otros ajustes básicos.

Consejo

Antes de entrar en el automóvil

Antes de entrar, debe crear un Volvo ID y descargar la aplicación Volvo Cars. Esto agiliza el proceso de configuración del automóvil.

La guía de configuración incluye lo siguiente:

- Ajustes importantes, como el idioma del sistema del automóvil.
- Conexión del automóvil a su Volvo ID y a la aplicación Volvo Cars
- Acepte las condiciones de los diferentes servicios del automóvil y de servicios de terceros.
- Configuración del acceso a Internet.
- Aceptación de las actualizaciones del software.
- Configuración de un perfil

 **Nota**

Automóvil estacionado durante la configuración

El automóvil debe estar estacionado y en la posición P al consultar la guía de configuración.

Configuración completa

Se recomienda completar la configuración antes de empezar a conducir el automóvil. Si sale de la guía antes de pasar por todos los pasos necesarios, determinadas funciones no estarán disponibles hasta que vuelva y complete el proceso.

También verá un recordatorio de la configuración la próxima vez que conduzca el automóvil.

¿No le aparece la guía?

Si alguien ya ha configurado el automóvil, por ejemplo, un propietario anterior, puede reiniciarlo para poder acceder de nuevo a la guía de configuración.

2.2. Volvo ID

Su Volvo ID es una cuenta personal que le permite acceder a varios servicios conectados a su automóvil.

Necesitará su Volvo ID para usar funciones remotas a través de la aplicación Volvo Cars.

 **Nota**

Los servicios disponibles pueden variar con el tiempo y según la región y el nivel de equipamiento.

2.2.1. Crear un Volvo ID

Cree su Volvo ID en la aplicación Volvo Cars en su teléfono o en el sitio web de Volvo.

Si quiere usar la aplicación Volvo Cars para crear su Volvo ID, asegúrese de tener la última versión instalada en su teléfono.

1. Abra la app en su teléfono o vaya a [volvocars.com](https://www.volvocars.com) [<https://www.volvocars.com>].

 **Nota**

Si utiliza el sitio web, asegúrese de haber iniciado sesión.

2. Seleccione la opción para crear un nuevo Volvo ID y siga las instrucciones.

i Nota

Después de crear su Volvo ID, tal vez tenga que confirmar su correo electrónico para activar su cuenta.

2.3. Aplicación Volvo Cars

La aplicación Volvo Cars permite controlar determinadas funciones e interactuar con su automóvil a través del teléfono.

La aplicación Volvo Cars está disponible para teléfonos iPhone y Android. Puede descargarla gratis desde la tienda de aplicaciones de su teléfono. Esta aplicación se actualiza periódicamente, por lo que es importante comprobar que tiene la última versión en su teléfono.

i Nota

Inicie sesión con su Volvo ID

Debe iniciar sesión en la aplicación con el mismo Volvo ID que tiene vinculado a su perfil en el automóvil.

Confirme su consentimiento

Confirme su consentimiento con los servicios de Volvo en los ajustes de privacidad para poder vincular la app al automóvil.

Compruebe la conexión a internet

La aplicación Volvo Cars y el automóvil tienen que estar conectados a internet para que todos los servicios funcionen correctamente.

Estas son algunas de las cosas que puede hacer en la aplicación Volvo Cars:

- Consultar el nivel de batería, el estado de bloqueo, el estado de las ventanillas y otros estados del automóvil
- Bloquear y desbloquear puertas
- Activar y desactivar la climatización de estacionamiento
- Contactar con Volvo para pedir más ayuda
- Ver información de su cuenta

i Nota

Los servicios disponibles pueden variar con el tiempo y según la región.

2.4. Introducción a los servicios de Google

El contenido de este manual representa el estado del manual del usuario en el momento de su impresión y puede que no sea completamente válido en un futuro. Para obtener más información, consulte la primera página del aviso de descargo de responsabilidad completo.

Si inicia sesión con su cuenta de Google podrá disfrutar de una experiencia personalizada al usar servicios y apps de Google, como Maps.

Para iniciar sesión en su cuenta de Google y utilizar los servicios de Google, el automóvil debe estar conectado a internet.

1. Si aún no tiene una cuenta de Google, vaya a accounts.google.com/signup [https://accounts.google.com/signup] para crear una.
2. Inicie sesión con su cuenta de Google a través de la pantalla central del automóvil y siga las instrucciones.

2.5. Personalización y ajustes

Desde los ajustes puede personalizar muchas de las funciones y características de su automóvil.

Cómo acceder a los ajustes

Los ajustes están disponibles en los siguientes puntos:

- La pestaña de ajustes de la pantalla incluye la mayor parte de los ajustes de su automóvil. Para verlos, pulse el símbolo del automóvil  en la barra inferior y vaya a **Ajustes**. En la pestaña hay varias categorías.
- Algunas vistas y apps del automóvil tienen sus propios menús de ajuste. Abra la app o la vista y busque las opciones de personalización disponibles.
- La aplicación móvil del automóvil incluye ajustes asociados a las funciones remotas y conectadas.

Tipos de ajuste

Los ajustes de su automóvil se aplican de forma diferente en función de su tipología. La mayoría de los ajustes son específicos del perfil de usuario, pero algunos son aplicables a todos los usuarios del automóvil. Algunos ajustes solo pueden modificarse si se utiliza el perfil de propietario, que tiene privilegios de administrador.

Consejo

Experiencia personalizada

Puede configurar perfiles para diferentes conductores y personalizar así su experiencia. Muchos ajustes específicos del perfil se aplican automáticamente al seleccionar su perfil.

Algunos ajustes se aplican de forma predeterminada cuando los modifica, mientras que otros se aplican de forma temporal, por ejemplo hasta que finalice la sesión de conducción en curso.

2.6. Perfiles de usuario del automóvil

El contenido de este manual representa el estado del manual del usuario en el momento de su impresión y puede que no sea completamente válido en un futuro. Para obtener más información, consulte la primera página del aviso de descargo de responsabilidad completo.

Puede configurar perfiles de usuarios para diferentes conductores y disfrutar así de una experiencia más personalizada.

Para acceder a todas las funciones de su automóvil, debe configurar el perfil del propietario. Después puede añadir perfiles de conductor adicional para más usuarios. Los perfiles de usuario individuales permiten a cada conductor guardar ajustes personalizados y ajustes aplicados automáticamente cuando se selecciona su perfil.

Tipo de perfil	¿Quién lo utiliza?
Propietario	El perfil de usuario permanente para el propietario del automóvil.
Invitado	Un perfil de usuario invitado disponible para usuarios temporales del automóvil.
Conductor adicional	Hasta cinco perfiles de usuario adicionales para usuarios habituales del automóvil.

El propietario tiene todos los privilegios de administración, mientras que los conductores adicionales tienen solo algunos. El invitado puede realizar algunos ajustes, pero el perfil se restablece al empezar a usar otro perfil.

Encontrará los ajustes de los perfiles en los ajustes, donde puede realizar lo siguiente:

- Añadir perfiles y cambiar de perfil
- Restricción del acceso a su perfil
- Vincular la aplicación Volvo Cars al automóvil
- Conectar llaves a su perfil
- Cambiar el nombre del perfil
- Eliminar su perfil, si es un conductor adicional

2.6.1. Cambio de perfiles

En la pantalla central puede cambiar entre diferentes perfiles.

Nota

Solo disponible con el automóvil parado

Solo es posible cambiar de perfil con el automóvil parado y en la posición P. Tampoco está disponible durante determinadas acciones.

¿No puede cambiar?

Si tiene problemas para cambiar a otro perfil, deberá usar el de invitado. Vuelva a intentarlo más tarde.

¿Perfil bloqueado?

Tal vez deba introducir un PIN o un patrón para desbloquear un perfil antes de usarlo. Si no es su perfil, puede cambiar a su propio perfil.

1. Pulse el símbolo del automóvil  en la barra inferior y vaya a **Ajustes**.

El contenido de este manual representa el estado del manual del usuario en el momento de su impresión y puede que no sea completamente válido en un futuro. Para obtener más información, consulte la primera página del aviso de descargo de responsabilidad completo.

2. Vaya a **Perfiles**.
3. Seleccione su perfil.

2.6.2. Añadir un perfil

Puede añadir nuevos perfiles desde la pantalla central.

Al añadir un nuevo perfil, se abre automáticamente la guía de configuración en la pantalla central. Este recurso le ayuda a moverse por los diferentes ajustes esenciales.

Nota

Si no completa la guía de configuración, algunas prestaciones y servicios no estarán disponibles.

Consejo

El propietario también puede crear nuevos perfiles en la app Volvo Cars invitando a un nuevo conductor a vincular su Volvo ID al automóvil.

Añadir un perfil en los ajustes de perfil

1. Pulse el símbolo del automóvil  en la barra inferior y vaya a **Ajustes**.
2. Vaya a **Perfiles**.
3. Pulse **Nuevo** y siga las instrucciones de la pantalla central.

2.6.3. Eliminación de un perfil

Puede eliminar su perfil de usuario desde la pantalla central.

Nota

No puede eliminar el perfil de propietario o invitado, pero sí puede restablecerlos. Si quiere restablecer el perfil del propietario, deberá realizar un restablecimiento de fábrica. El perfil del propietario también se restablece cuando el propietario deja de serlo. El perfil de invitado se restablece al cambiar a otro perfil.

 **Consejo**

El propietario del automóvil también puede eliminar perfiles de usuario del automóvil a través de la app Volvo Cars.

1. Pulse el símbolo del automóvil  en la barra inferior y vaya a **Ajustes**.
 2. Vaya a **Perfiles**.
 3. Seleccione **Eliminar este perfil**.
- > El automóvil cambiará automáticamente al perfil de invitado.

 **Nota**

Si tiene un Volvo ID conectado a su perfil como conductor adicional, no puede eliminar su perfil. Solo puede eliminar su perfil desde el automóvil.

2.6.4. Asignación de una llave a un perfil

Puede asignar llaves a su perfil. Seleccione una llave con funcionalidad remota o tarjeta electrónica.

En la guía de configuración

Puede asignar una llave al perfil del propietario en la guía de configuración. Para hacerlo, coloque su llave sobre el lector NFC^[1] y siga las instrucciones en la pantalla central. También puede hacerlo más tarde en los ajustes del perfil.

 **Nota**

Si quiere asignar una llave digital a su perfil, primero debe crear una.

 **Consejo**

Asigne una llave a su perfil para que su perfil se seleccione automáticamente al desbloquear el automóvil o al desbloquear la puerta del conductor con la llave. Si utiliza una llave no asignada a ningún perfil, se seleccionará automáticamente el perfil de invitado.

Asignación de una llave a un perfil en los ajustes del perfil

1. Pulse el símbolo del automóvil  en la barra inferior y vaya a **Ajustes**.

El contenido de este manual representa el estado del manual del usuario en el momento de su impresión y puede que no sea completamente válido en un futuro. Para obtener más información, consulte la primera página del aviso de descargo de responsabilidad completo.

2. Vaya a **Perfiles** → **Llaves del automóvil**.
3. Seleccione la llave que quiera asignar y siga las instrucciones en la pantalla central.

[1] Comunicación de campo cercano

2.6.5. Gestión de llaves asignadas a perfiles

Puede gestionar sus llaves asignadas en los ajustes del perfil.

Nota

Qué puede gestionar

Un conductor secundario solo puede desconectar sus propias llaves conectadas. El propietario puede modificar la llave principal y también desconectar o eliminar todas las llaves conectadas.

Modificación de una llave

Solo es posible modificar la llave principal. En el caso de otras llaves, puede desconectar la llave antigua y vincular después la nueva a su perfil.

1. Pulse el símbolo del automóvil  en la barra inferior y vaya a **Ajustes**.
2. Vaya a **Perfiles** → **Llaves del automóvil**.
- > Verá una lista de todas las llaves asignadas.
3. Seleccione la llave que quiera gestionar y siga las instrucciones en la pantalla central.

Consejo

¿Teléfono nuevo?

El propietario puede modificar la llave principal si ya está asignada a su perfil. Para hacerlo, seleccione la llave principal, pulse **Cambiar dispositivo** en la pantalla central y siga las instrucciones. Necesitará su teléfono nuevo para escanear un código QR y su Volvo ID asociado al automóvil para iniciar sesión.

2.6.6. Perfiles con acceso limitado

El contenido de este manual representa el estado del manual del usuario en el momento de su impresión y puede que no sea completamente válido en un futuro. Para obtener más información, consulte la primera página del aviso de descargo de responsabilidad completo.

Puede añadir un bloqueo de perfil para limitar el acceso de dicho perfil en la pantalla central. Si hay un bloqueo de perfil activo, necesitará un PIN o un patrón para desbloquear el perfil.

1. Pulse el símbolo del automóvil  en la barra inferior y vaya a **Ajustes**.
2. Vaya a **Perfiles** → **Bloqueo de perfil**.
3. Seleccione el tipo de bloqueo que prefiera y siga las instrucciones de la pantalla central.

2.6.7. Añadir una cuenta a un perfil

Puede añadir diferentes cuentas a su perfil, como su cuenta de Google y cuentas de apps de terceros.

1. Pulse el símbolo del automóvil  en la barra inferior y vaya a **Ajustes**.
2. Vaya a **Perfiles** → **Cuentas**.
3. Seleccione **Añadir cuenta**.
- > Verá una lista de las cuentas que puede añadir.
4. Seleccione la cuenta que quiera añadir y siga las instrucciones en la pantalla central.

Si desea eliminar una cuenta de su perfil, seleccione la cuenta y pulse **Eliminar**.

2.7. Volvo Assistance

Volvo Assistance es un servicio que ofrece asistencia y acceso remoto a determinadas prestaciones del automóvil. Puede ponerse en contacto con un centro de servicio de Volvo Assistance en cualquier momento si necesita ayuda.

Si tiene algún tipo de problema imprevisible durante un viaje, puede llamar a Volvo Assistance. Por ejemplo si:

- la batería de su automóvil se queda sin carga
- su automóvil se avería
- sufre un pinchazo.

Volvo Assistance está disponible en la app Volvo Cars y pulsando el botón de asistencia  en el techo.

 **Nota**

No diseñado para emergencias

Si necesita asistencia en una situación de emergencia, pulse el botón SOS. Las situaciones que podrían requerir una asistencia de emergencia pueden ser accidentes de tráfico, enfermedades graves o amenazas externas.

Un servicio incluido

Volvo Assistance está incluido con los automóviles Volvo nuevos durante los primeros años después de la compra.^[1] Para obtener información sobre su automóvil, póngase en contacto con la asistencia de Volvo o con un concesionario Volvo.

 **Nota**

Si no cuenta con un contrato con Volvo Assistance, podrá usar igualmente el servicio pagando una cuota adicional.

Condiciones

Volvo Assistance puede estar activo siempre que se utilice el automóvil y si la tecnología de la que depende es compatible, por ejemplo la conexión de red móvil del automóvil.

Para poder usar Volvo Assistance es necesario compartir determinada información con Volvo, como datos personales.

 **Nota**

Volvo se reserva el derecho de reducir las prestaciones de Volvo Assistance si ya no considera posible realizar su mantenimiento.

Si el automóvil permanece sin usar durante más de un año, se considera que ya no se utiliza.

Si necesita ayuda o tiene preguntas sobre Volvo Assistance, póngase en contacto con el servicio de asistencia de Volvo.

^[1] La disponibilidad y su integración en los automóviles nuevos varían en función de las regiones.

2.7.1. Llamar a Volvo Assistance para solicitar asistencia en carretera

Puede pulsar el botón de asistencia en el techo del automóvil para contactar con Volvo Assistance y obtener asistencia en carretera^[1]. Por ejemplo, si tiene algún tipo de problema imprevisible en la carretera, como una batería agotada, una avería o un pinchazo.

i Nota

No diseñado para emergencias

Si necesita asistencia en una situación de emergencia, pulse el botón SOS. Las situaciones que podrían requerir una asistencia de emergencia pueden ser accidentes de tráfico, enfermedades graves o amenazas externas.

Uso de Volvo Assistance en el extranjero

Si pulsa el botón de asistencia  estando en el extranjero, el sistema contactará con Volvo Assistance en su país de origen.

i Consejo

También puede usar la aplicación móvil del automóvil para ponerse en contacto con Volvo Assistance.



El botón de asistencia está situado en el techo, a la derecha de la consola del techo.

1. Mantenga pulsado el botón de asistencia durante por lo menos 2 segundos.



- > El automóvil realiza una llamada a Volvo Assistance. También envía información como su posición y su estado. El centro de llamadas de Volvo Assistance intenta comunicarse con las personas del automóvil para determinar qué tipo de ayuda necesita.

Si la llamada de voz falla, el centro de llamadas de Volvo Assistance puede responder a partir de la información facilitada por el automóvil.

^[1] La disponibilidad varía en función de las regiones.

2.8. Ayuda de urgencia

En caso de emergencia, el automóvil puede conectarle con una central de emergencia. Esta acción es automática en respuesta a colisiones graves o puede activarse manualmente pulsando el botón SOS en el techo.^[1]

Nota

Únicamente para emergencias

Las situaciones que podrían requerir una asistencia de emergencia pueden ser accidentes de tráfico, enfermedades graves o amenazas externas.

Diseñado para funcionar en caso de colisión

Para poder llamar a una central de emergencia después de una colisión, el sistema no puede haber sufrido daños críticos. El sistema está pensado para resistir colisiones graves y tiene su propia batería de reserva por si falla el suministro eléctrico.

Cuando se realiza una llamada de emergencia, se activa la siguiente secuencia:

1. El automóvil realiza una llamada de voz a una central de emergencia. También envía información como su posición y su estado.
2. La central de emergencia intenta comunicarse con las personas del automóvil para determinar qué tipo de ayuda necesitan.
3. Si la llamada de voz falla, la central de emergencia puede responder a partir de la información facilitada por el automóvil.

Uso del botón de SOS

El botón SOS está situado en el techo, en la parte izquierda de la consola del techo. Puede obtener más información sobre el botón de SOS en una sección separada del manual.

Cuando el sistema de asistencia de emergencia funciona con normalidad, el LED del botón de SOS es de color blanco. En otros casos, la luz puede cambiar a rojo o parpadear con intervalos variables.

Comportamiento de los LED	Descripción
Parpadeo	El sistema lleva a cabo una autocomprobación.
Rojo fijo con símbolo SOS en la pantalla de conducción	El sistema ha detectado un fallo crítico. Se recomienda un servicio inmediato.
Rojo fijo sin símbolo SOS en la pantalla de conducción	El sistema ha detectado un fallo. Es posible que aún funcione, pero debe comprobarse.
Parpadeo moderado	Se inicia una llamada de emergencia.
Parpadeo rápido	El sistema transmite datos a los servicios de emergencia.
Parpadeo lento	El sistema está conectado a los servicios de emergencia.
Blanco fijo	El sistema funciona con normalidad.

Respuesta automática en caso de emergencia

El automóvil intenta automáticamente contactar con una central de emergencia si registra una colisión a partir de un cierto nivel de gravedad.^[2]

En situaciones en las que el conductor no pueda continuar conduciendo, el automóvil puede realizar una parada controlada para reducir el riesgo de colisión. Si esto ocurre, su automóvil puede conectarle automáticamente a un centro de llamadas de emergencia.^[3]

El contenido de este manual representa el estado del manual del usuario en el momento de su impresión y puede que no sea completamente válido en un futuro. Para obtener más información, consulte la primera página del aviso de descargo de responsabilidad completo.

i Nota

Si no es una emergencia

Si necesita asistencia en carretera pero no se trata de una emergencia, pulse el botón de asistencia  para llamar a Volvo Assistance. Volvo Assistance puede ayudarle en determinadas situaciones, por ejemplo si se queda sin batería o si sufre una avería o un pinchazo.

[1] La disponibilidad varía en función de las regiones. Póngase en contacto con el servicio de asistencia de Volvo para obtener más información.

[2] Por ejemplo, si se activan medidas de seguridad como los airbags o los pretensores de los cinturones de seguridad.

[3] La disponibilidad de esta prestación puede variar según la región.

2.8.1. Llamada a los servicios de emergencia con el botón SOS

Una pulsación larga del botón SOS del techo del automóvil le conecta con una central de emergencia. [1]

i Nota

Únicamente para emergencias

Las situaciones que podrían requerir una asistencia de emergencia pueden ser accidentes de tráfico, enfermedades graves o amenazas externas.

Si no es una emergencia

Si necesita asistencia en carretera pero no se trata de una emergencia, pulse el botón de asistencia  para llamar a Volvo Assistance. Volvo Assistance puede ayudarle en determinadas situaciones, por ejemplo si se queda sin batería o si sufre una avería o un pinchazo.



El botón SOS está situado en el techo, a la izquierda de la consola del techo.

1. Mantenga pulsado el botón SOS durante por lo menos 2 segundos.



- > El automóvil realiza una llamada de voz a una central de emergencia. También envía información como su posición y su estado.
La central de emergencia intenta comunicarse con las personas del automóvil para determinar qué tipo de ayuda necesitan.

Si la llamada de voz falla, la central de emergencia puede responder a partir de la información facilitada por el automóvil.

^[1] La disponibilidad varía en función de las regiones.

2.8.2. Cambio del destinatario de las llamadas de emergencia

Al pulsar el botón SOS, de forma predeterminada su automóvil realizará una llamada al servicio de emergencias de Volvo. Si quiere que su automóvil llame a otro centro de emergencias, debe modificarlo en los ajustes de su perfil.

Nota

Ajustes predeterminados

En algunas regiones, el automóvil llama por defecto a una central de emergencias en lugar de llamar al servicio de emergencias de Volvo.

¿Imposible cambiar el destinatario?

La posibilidad de modificar el destinatario de las llamadas de emergencias depende de la región y puede variar con el tiempo.

1. Pulse el símbolo del automóvil  en la barra inferior y vaya a **Ajustes**.
2. Vaya a **Controles** → **Más** → **SOS avisa a emergencias de Volvo Cars**.
3. Seleccione una de las opciones.

3. Pantallas, software y teléfono

Explore cómo interactuar con su automóvil. Aquí puede encontrar más información sobre las pantallas de su automóvil, las funciones de conectividad, sonido y multimedia, las aplicaciones del automóvil, el software y el control por voz.



Puede acceder a la mayoría de las funciones de su automóvil a través de las pantallas, pero en muchos casos también usando el teléfono.

Un automóvil conectado a internet facilita el acceso remoto y, a su vez, mantiene el automóvil actualizado mediante la descarga de actualizaciones de software. Conozca cómo está todo conectado.

3.1. Pantallas

Las diferentes pantallas presentan información relacionada con el automóvil y la conducción. También puede controlar muchas de las funciones del automóvil interactuando con las pantallas.

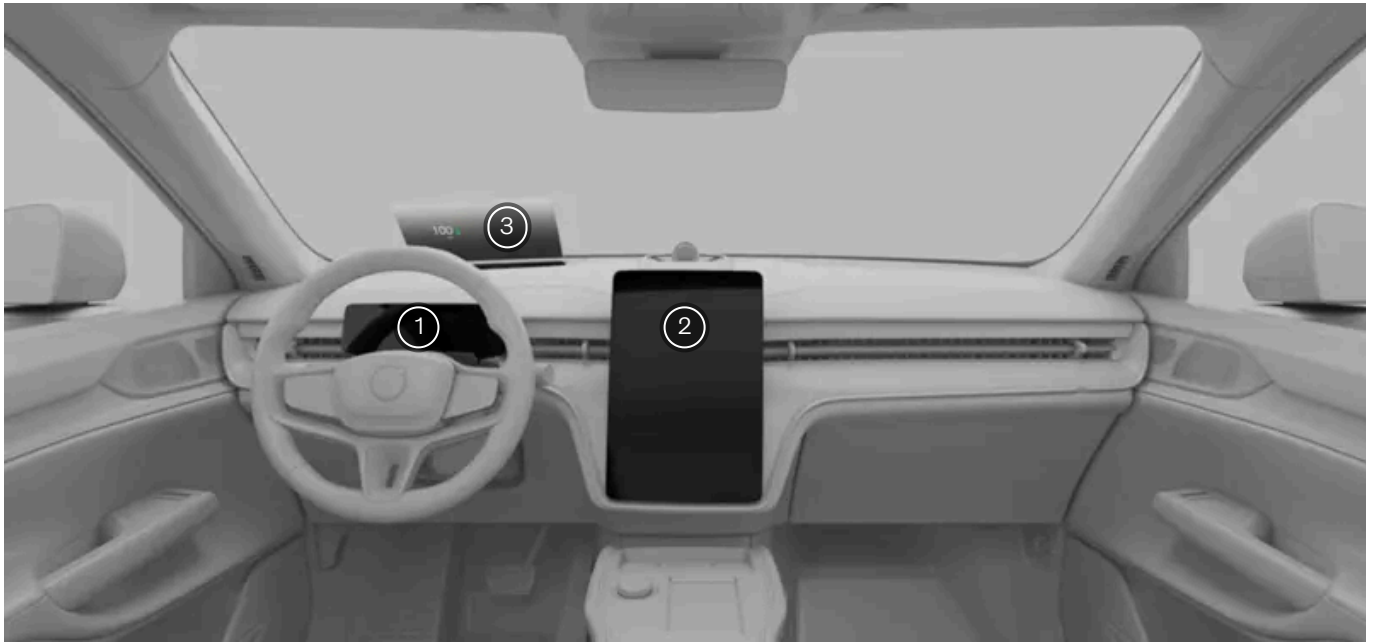

Ubicaciones de las pantallas

- ① Pantalla de conducción
- ② Pantalla central
- ③ Pantalla de visualización frontal

i Consejo

Puede ajustar el brillo de todas las pantallas a través de los ajustes de luces y pantallas de la pantalla central.

3.1.1. Pantalla central

Interactuando con la pantalla central puede controlar y ver información sobre muchas de las prestaciones y funciones del automóvil.

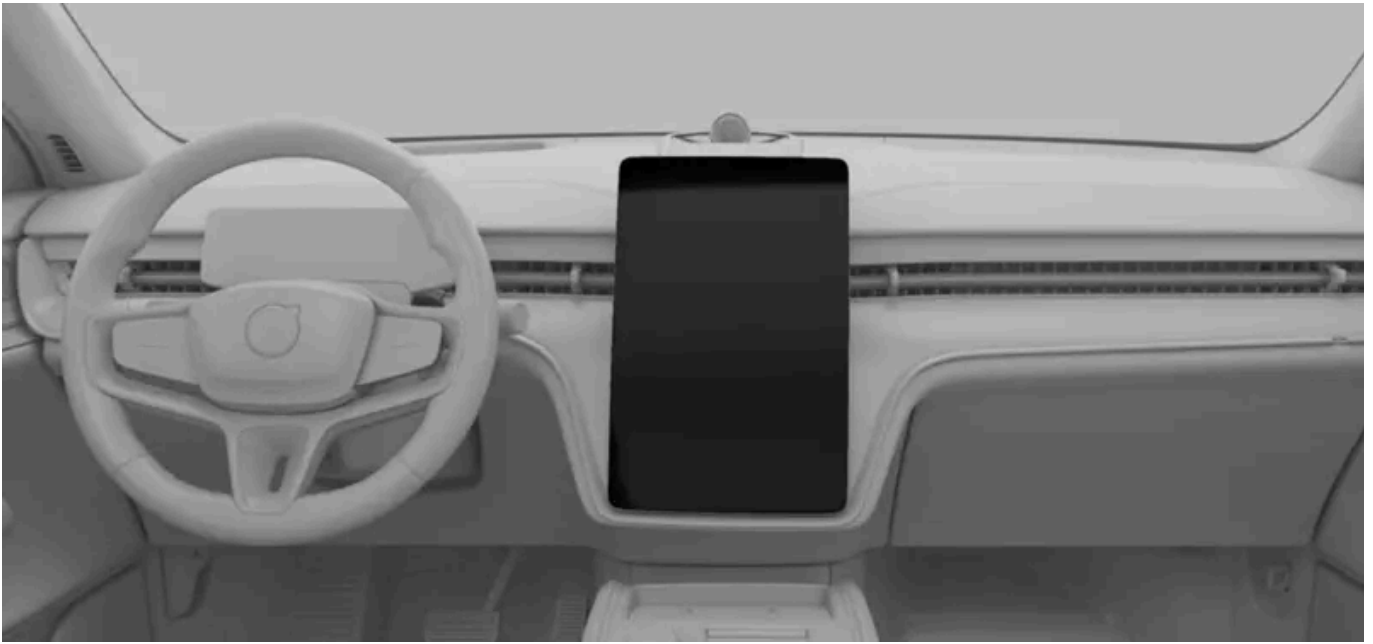

La pantalla central se encuentra en el centro del salpicadero.

Pulsando los símbolos en la parte inferior de la pantalla puede acceder a funciones de uso habitual, como la climatización, el estado del automóvil y la biblioteca de aplicaciones.

Algunas funciones que pueden visualizarse y controlarse a través de la pantalla central son:

- Navegación
- Reproductores multimedia
- Aplicaciones del automóvil
- Teléfono

 **Importante**

No utilice objetos afilados en la pantalla central, ya que pueden provocar daños.

3.1.1.1. Vistas de la pantalla central

A continuación podrá obtener información sobre algunas de las vistas disponibles en la pantalla central.

Las diferentes barras proporcionan información de estado, accesos directos a aplicaciones o controles rápidos, y permiten acceder a las vistas de la pantalla central. Con las vistas principales puede usar y acceder a información de navegación, aplicaciones del automóvil, climatización, estado del automóvil y ajustes. También hay algunas vistas específicas para gestionar determinadas funciones del automóvil.







Barras de la pantalla central

La barra de estado en la parte superior de la pantalla central presenta símbolos relacionados con el estado y las apps del automóvil, junto con la hora y la temperatura exterior. La barra inferior permite moverse por las diferentes vistas de la pantalla central. Pulsando los símbolos puede acceder a otras vistas y funciones, así como acceder a la vista de confort y activar el intermitente de emergencia. La barra de estado y la barra inferior son visibles siempre, independientemente de la vista activa.

En algunas vistas podrá ver que la barra contextual aparece encima de la barra inferior. Esta barra incluye accesos directos a funciones usadas recientemente o aplicaciones que aparecen solo cuando pueden usarse. A veces en lugar de estos accesos directos aparecen controles rápidos que permiten controlar llamadas telefónicas en curso o contenidos multimedia cuando las vistas o widgets asociados no son visibles.

Vistas principales

En la siguiente lista aparecen las principales vistas que podrá ver y usar en la pantalla central.

Vista inicial	La vista inicial muestra un mapa de navegación de gran tamaño y es también la vista de navegación. Debajo del mapa hay widgets con controles rápidos de los contenidos multimedia y el teléfono. También es posible acceder a la vista inicial desde otras vistas pulsando el símbolo de la casa  en la barra inferior.
Biblioteca de aplicaciones	Desde esta vista puede acceder al manual, las aplicaciones del automóvil y la tienda de aplicaciones. Para acceder a esta vista, pulse el símbolo de la biblioteca de aplicaciones  en la barra inferior.
Vista de climatización	En esta vista puede modificar diferentes ajustes de la climatización, como activar o desactivar los desempañadores o ajustar los valores del aire acondicionado. Para acceder a la vista de climatización hay que pulsar el símbolo del ventilador  en la barra inferior.
Resumen del automóvil	Desde esta vista puede acceder a controles rápidos, las pestañas de ajustes y estado del automóvil y también a perfiles de usuario. Toda esta información presenta un resumen del automóvil, al que puede acceder pulsando el símbolo del automóvil  en la barra inferior.
Vista de controles rápidos	Con esta vista puede acceder rápidamente a algunas funciones del automóvil, como las luces exteriores o ajustes del conductor. Para acceder a esta vista debe pulsar el símbolo del automóvil  en la barra inferior.
Vista de ajustes	Desde esta vista puede acceder a todas las pestañas de ajustes y vistas de su automóvil. Puede acceder a la vista de ajustes pulsando el símbolo del automóvil  en la barra inferior.
Vista de estado del automóvil	Esta vista presenta información importante relacionada con el estado de su automóvil, como problemas que debe resolver y su gravedad. También puede consultar el cuentakilómetros y saber cuándo le toca revisión de mantenimiento al automóvil. Puede acceder a esta pestaña pulsando el símbolo del automóvil  en la barra inferior.

Vistas especializadas

Las siguientes vistas tienen relación con funciones concretas del automóvil.

Vista de confort	La vista de confort aparece al pulsar el símbolo del asiento en la barra inferior, correspondiente al lado del conductor o del acompañante. Esta vista permite acceder para cada lado a algunos ajustes básicos de la climatización y de confort, como el control de la temperatura y la calefacción de los asientos.
Vista de ajustes	Desde la vista de ajustes, puede ajustar los asientos, los retrovisores laterales, el volante y la pantalla de visualización frontal. Estos parámetros están agrupados porque tienen relación con su posición de conducción. Por ejemplo, si modifica la posición del asiento, seguramente deberá ajustar también los retrovisores laterales, la altura del volante y la pantalla de visualización frontal.
Vista de aparcamiento	La vista de aparcamiento incluye ajustes de asistencia al aparcamiento. Cuando se activa, ocupa la mayor parte de la pantalla central. Si la vista de aparcamiento no aparece automáticamente cuando la necesita, puede abrirla pulsando el símbolo de la cámara  en la barra contextual situada encima de la barra inferior.

Nota

Ventana de distracción del conductor

Las acciones disponibles en la pantalla central a veces dependen de si el automóvil está en movimiento o no. Para minimizar las distracciones para el conductor cuando el automóvil está en marcha, determinadas vistas y ajustes dejan de estar disponibles. En estos casos, en la pantalla central aparecen los avisos de distracción del conductor. Cuando el automóvil deja de moverse, la ventana desaparece y puede volver a interactuar con la vista.

3.1.1.2. Símbolos de estado en la pantalla central

Los símbolos de estado aparecen en la barra de estado de la parte superior de la pantalla central. Los símbolos indican información importante sobre el estado de los sistemas de su automóvil.













Tipos de símbolo

Algunos símbolos de estado, como el reloj y la temperatura, siempre son visibles en la barra de estado. Otros son visibles solo cuando hay una determinada función activa, como la carga inalámbrica, o incluso pueden estar desactivados. También verá símbolos que indican si hay un error, por ejemplo un problema en la conexión a internet móvil o Wi-Fi.

Nota

Consulte siempre los símbolos de estado cuyo significado no tenga claro. Tal vez no aparezcan acompañados de ninguna otra información o notificación.

A continuación encontrará una lista con algunos de los símbolos de estado que pueden aparecer en la barra de estado. No incluye todos los símbolos, ya que en la barra de estado también pueden aparecer símbolos de aplicaciones de terceros.

 12:31	Reloj	El reloj indica la hora actual. Puede elegir si quiere visualizar la hora en formato de 12 horas o 24 horas.
 8°C	Temperatura exterior	Corresponde a la temperatura ambiente en el exterior del automóvil. Puede elegir si quiere ver la temperatura en grados Celsius o Fahrenheit en los ajustes del sistema del automóvil.
 -8°C *	Temperatura exterior con copo de nieve	Corresponde a la temperatura ambiente en el exterior del automóvil. El copo de nieve aparece si la temperatura exterior es baja.
	Micrófono activado	El micrófono está activo y grabando.
	Micrófono desactivado	El micrófono no está grabando.
	Nueva notificación	Hay una nueva notificación en el centro de notificaciones.
	Señal de internet móvil	La conexión a internet móvil está activa y el automóvil la está utilizando. El número de barras indica la intensidad de la señal.
	Error de internet móvil	Se ha producido un problema con la conexión a internet móvil.
	Señal Wi-Fi	La Wi-Fi está activada y en funcionamiento. El número de barras indica la intensidad de la señal. Si no aparecen barras significa que la conexión Wi-Fi está activa pero sin señal.
	Error de internet Wi-Fi	Se ha producido un problema con la conexión a internet Wi-Fi.
	Bluetooth conectado	La conexión Bluetooth está activada y hay un dispositivo conectado al automóvil.
	Ubicación	Se está compartiendo su ubicación.
	Carga inalámbrica activa	Hay un dispositivo cargándose en el cargador inalámbrico.

El contenido de este manual representa el estado del manual del usuario en el momento de su impresión y puede que no sea completamente válido en un futuro. Para obtener más información, consulte la primera página del aviso de descargo de responsabilidad completo.



Actualizaciones de software disponibles

Hay nuevas actualizaciones de software over-the-air disponibles para su descarga e instalación.



Equipo de diagnóstico conectado

Hay un equipo de diagnóstico o mantenimiento conectado al automóvil. El número de barras indica la intensidad de la señal del equipo.

3.1.1.3. Teclado

El teclado de la pantalla central aparece cuando puede escribir texto o cifras. Puede personalizar muchas de sus funciones en los ajustes.

Puede usar el teclado en pantalla para escribir texto o cifras. Por ejemplo, al buscar un destino en la app de navegación o introducir la contraseña de una red wifi.

La forma de aparición del teclado puede cambiar según el tipo de campo de texto en el que escriba.

El teclado admite formas alternativas de introducir texto. Estas incluyen:

- Deslizar para escribir
- Voz a texto
- Escritura manuscrita

Consejo

Puede descargar otros teclados desde la tienda de aplicaciones, en la biblioteca de aplicaciones.

3.1.1.3.1. Cambio del idioma del teclado

Puede cambiar el idioma del teclado de la pantalla central desde el propio teclado.

Cambie el idioma del teclado si quiere escribir texto en otro idioma. Puede resultar útil por ejemplo si viaja al extranjero y quiere buscar la dirección de un destino en el idioma del país.

Nota

Para poder cambiar el idioma del teclado, debe haber más de un idioma disponible en el teclado. Si solo hay un idioma disponible no aparecerá el símbolo de los idiomas en el teclado.

Cambio de idioma por el siguiente idioma disponible

1. Pulse el símbolo de los idiomas  en la parte inferior del teclado.

El contenido de este manual representa el estado del manual del usuario en el momento de su impresión y puede que no sea completamente válido en un futuro. Para obtener más información, consulte la primera página del aviso de descargo de responsabilidad completo.

> El idioma del teclado cambia al siguiente de la lista de idiomas disponibles.

Cambio de idioma por cualquier idioma disponible

2. Mantenga pulsado el símbolo de los idiomas  en la parte inferior del teclado.

> Aparece una lista de idiomas disponibles.

3. Elija el idioma que desee.

> El idioma del teclado cambia al idioma seleccionado.

3.1.1.3.2. Añadir y eliminar idiomas del teclado

Puede añadir y eliminar idiomas del teclado en los ajustes.

Tiene la posibilidad de añadir idiomas al teclado de la pantalla central si quiere escribir en un idioma que no esté disponible. También puede eliminar idiomas del teclado si ya no los necesita.

1. Pulse el símbolo del automóvil  en la barra inferior y vaya a **Ajustes**.

2. Vaya a **Sistema** → **Languages and input** → **Keyboard**.

3. Seleccione el teclado que desee modificar.

4. Seleccione **Languages**.

Añadir un idioma

5. Pulse el símbolo de añadir  encima de los idiomas disponibles y busque el idioma que desee.

6. Seleccione el idioma que quiera añadir y pulse el símbolo de descarga .

> El idioma se añade a la lista de idiomas disponibles en el teclado.

Eliminar un idioma

7. Pulse el símbolo de edición  encima de la lista de idiomas disponibles.

8. Seleccione el idioma que quiera eliminar de la lista de idiomas disponibles y pulse el símbolo de la papelera .

> El idioma se elimina de la lista de idiomas disponibles en el teclado.

3.1.2. Pantalla de conducción

El contenido de este manual representa el estado del manual del usuario en el momento de su impresión y puede que no sea completamente válido en un futuro. Para obtener más información, consulte la primera página del aviso de descargo de responsabilidad completo.

La pantalla del conductor presenta notificaciones e información relacionada con la conducción y el automóvil.

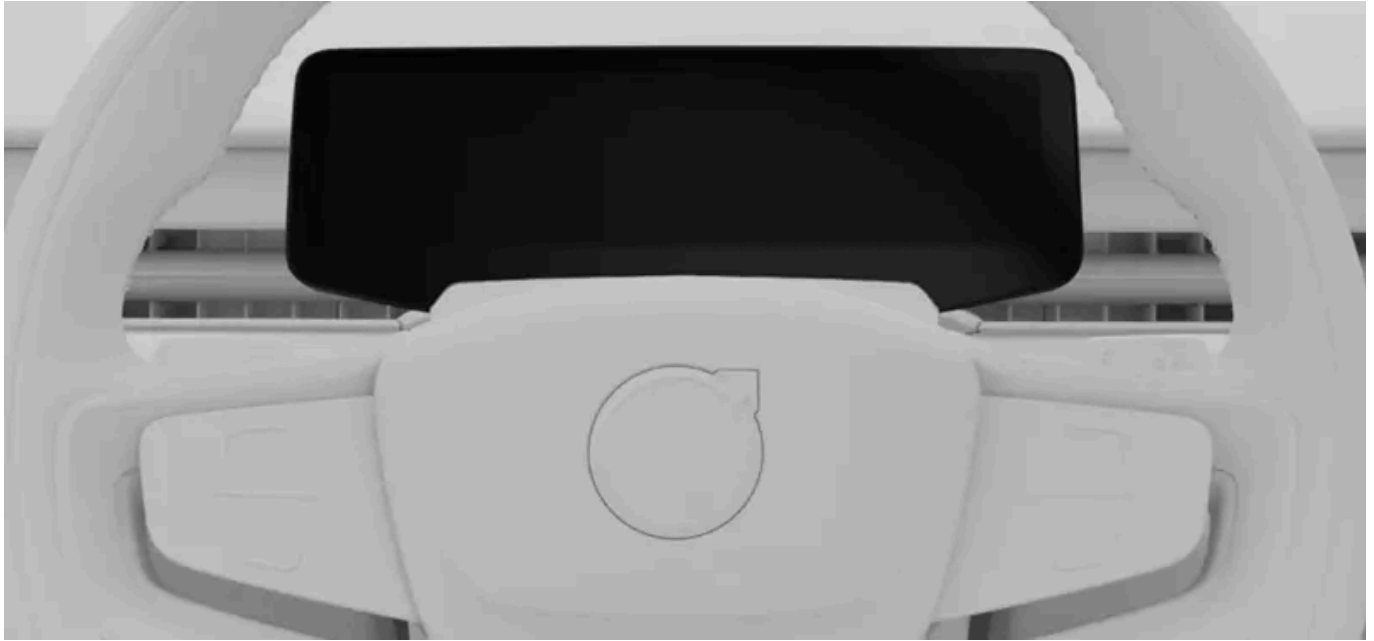

La pantalla del conductor está situada delante del conductor, detrás del volante. Su posición cambia junto con el volante cuando lo ajusta a su postura de conducción deseada.

Utilice los botones del volante para interactuar con la pantalla y controlar lo que aparece.

Ejemplos de información que puede mostrarse en la pantalla de conducción:

- Símbolos de advertencia e indicaciones
- Velocidad
- Navegación
- Mensajes de notificación
- Indicador de batería
- Indicador de energía

Modos de presentación

Puede elegir entre tres modos en la pantalla del conductor: tranquilo, mapa y envolvente. Use los botones del volante para cambiar el modo de visualización.

Tranquilo Este modo presenta la información esencial, como la velocidad, nivel de batería y la autonomía, así como los símbolos de advertencia e indicaciones.

Mapa En la pantalla del conductor aparece su ruta de navegación actual en un mapa, así como la información esencial del automóvil y la conducción.

Envolvente En este modo puede ver una representación del automóvil y su posición en la carretera. También aparece la misma información esencial del modo tranquilo.

Importante

Uso del modo envolvente

El modo envolvente no representa a la perfección qué ocurre en la carretera a su alrededor, por lo que no debe confiar excesivamente en sus indicaciones durante la conducción.

El contenido de este manual representa el estado del manual del usuario en el momento de su impresión y puede que no sea completamente válido en un futuro. Para obtener más información, consulte la primera página del aviso de descargo de responsabilidad completo.

Advertencia

Si la pantalla del conductor se apaga, no se enciende o solo puede leerse parcialmente, no debe utilizar el automóvil. El motivo es que el conductor no recibirá las advertencias ni la información de estado del automóvil mostrada en la pantalla del conductor, por ejemplo advertencias e información en relación con los frenos, airbags u otros sistemas de seguridad. Si hay algún problema con la pantalla del conductor, póngase en contacto con un taller Volvo autorizado.

Importante

Espacio libre en torno a la pantalla de conductor

No cuelgue ni coloque objetos en la columna de dirección delante o detrás de la pantalla del conductor. La pantalla del conductor puede sufrir daños si hay un objeto colocado en estos lugares y la posición del volante cambia.

Consejo

Puede modificar los ajustes de la pantalla del conductor desde la pantalla central.

3.1.2.1. Símbolos de advertencia e indicaciones

Los símbolos de la pantalla del conductor indican el estado de los diferentes sistemas de su automóvil. Algunos indican si un sistema está activo y funcionando correctamente y otros avisan de información importante o fallos detectados.

Tipos de símbolos y colores

Algunos símbolos corresponden a advertencias que requieren una acción inmediata, mientras que otros indican el estado actual de determinadas funciones. El color del símbolo indica el nivel de importancia. Los símbolos en rojo son los más importantes, mientras que los símbolos en ámbar representan advertencias y alertas menos urgentes. Los símbolos en otros colores normalmente corresponden a información de estado sobre funciones del automóvil.

Consejo

Consulte siempre el significado de los símbolos que no tenga claros. Muchos símbolos aparecerán con una notificación que proporciona más información.



Advertencia del sistema de frenos

Se ha detectado un fallo en el sistema de frenos. Actúe de forma inmediata y póngase en contacto con un taller Volvo autorizado.





















Advertencia del freno de estacionamiento









El encendido continuo indica que el freno de estacionamiento está accionado. El parpadeo indica un fallo en el freno de estacionamiento.



Advertencia de fallo del sistema

Se ha detectado un fallo en el sistema del automóvil. Actúe de forma inmediata y póngase en contacto con un taller Volvo autorizado.

	Testigo del cinturón de seguridad	Algún ocupante del automóvil no lleva el cinturón de seguridad.
	Llamada de emergencia	Se ha producido un problema en el sistema de llamadas de emergencia.
	Advertencia SRS	Se ha detectado un fallo en los airbags o en sistemas de seguridad relacionados. Actúe de forma inmediata y póngase en contacto con un taller Volvo autorizado.
	Advertencia del sistema de frenos	Se ha detectado un fallo en el sistema de frenos.
	Advertencia del sistema de frenos antibloqueo	El sistema de frenos antibloqueo está desactivado. Los frenos de fricción siguen funcionando, pero sin frenado antibloqueo.
	Advertencia del intermitente	Se ha detectado un fallo con los intermitentes.
	Fallo de la asistencia para el mantenimiento en el carril	Se ha producido un fallo con la asistencia para el mantenimiento en el carril. ^[1]
	Advertencia de presión de neumático	Un encendido constante indica una presión de neumático baja. El parpadeo indica un fallo del sistema o la imposibilidad de medir la presión de los neumáticos.
	Advertencia de la suspensión neumática	Se ha detectado un fallo en el sistema de suspensión neumática.
	Alerta del sistema de estabilidad	Un símbolo que parpadea indica una intervención del sistema de estabilidad. El encendido constante indica un fallo en el sistema.
	Fallo del limpiaparabrisas delantero	Se ha detectado un fallo con los limpiaparabrisas delanteros.
	Alerta de reducción de rendimiento	El rendimiento del automóvil se ha reducido.
	Fallo del sistema de apoyo a la conducción	Se ha producido un fallo con el sistema de apoyo a la conducción.
	Aviso de asistencia de mantenimiento de carril izquierda	Está demasiado cerca de las marcas de carril de la izquierda del automóvil o las está rebasando.
	Aviso de asistencia de mantenimiento de carril derecha	Está demasiado cerca de las marcas de carril de la derecha del automóvil o las está rebasando.
	Enganche para remolque desbloqueado	El enganche para remolque está desbloqueado.
	Luz antiniebla trasera encendida	La luz antiniebla trasera está encendida.
	Fallo de las luces exteriores	Se ha producido un problema con las luces exteriores.
	Luces largas automáticas activadas	Las luces largas automáticas están activadas.
	Luces largas manuales encendidas	Las luces largas manuales están encendidas.
	Listo para conducir	El automóvil ha arrancado y está listo para la conducción. Aparece cuando el automóvil pasa de estar aparcado a una marcha de conducción. Desaparece cuando el automóvil empieza a moverse.
	Intermitente izquierdo	El intermitente izquierdo está activo y señalizando un giro a la izquierda.

	Intermitente derecho	El intermitente derecho está activo y señalizando un giro a la derecha.
	Luces de posición	Las luces de posición están encendidas.
	Seguro para niños	El seguro para niños está activo. Los pasajeros de los asientos traseros no pueden abrir las puertas traseras ni las ventanillas traseras.
	Retención	Retención activa.
	Cable de carga conectado	El cable de carga sigue conectado al automóvil.
	Luces largas automáticas activadas	Las luces largas automáticas están activadas.
	Sensor de lluvia	El sensor de lluvia está activo y los limpiaparabrisas delanteros están en modo automático.
	Asistencia para el mantenimiento en el carril desactivada	La asistencia para el mantenimiento en el carril está desactivada o temporalmente no está disponible.

[1] Cuando se comunica un fallo, la función se desactiva.

[2] En función del tema activo en el automóvil, el símbolo puede tener un color diferente.

3.1.2.2. Indicador de batería

El indicador de la batería muestra el porcentaje de estado de carga y la autonomía prevista del automóvil.

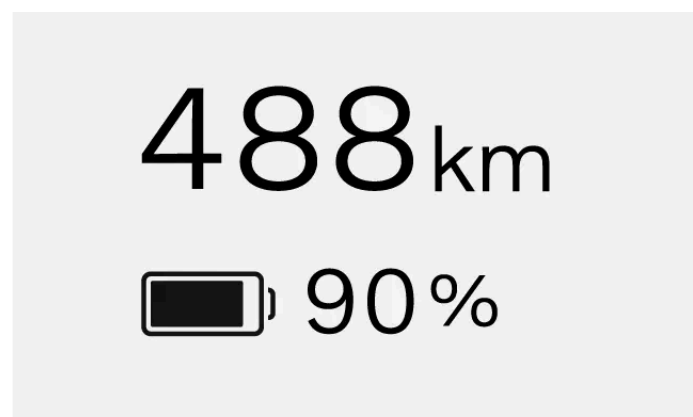

El indicador de la batería aparece en todo momento en la pantalla del conductor.

Batería restante

El porcentaje de batería indica el nivel de carga restante en la batería de su automóvil.

La autonomía indica hasta dónde puede conducir con el nivel de carga actual de la batería. La autonomía estimada se basa en sus patrones de conducción históricos.

i Nota

El estilo de conducción y factores externos como temperaturas bajas o la conducción durante un periodo prolongado a alta velocidad pueden tener diferentes efectos en la autonomía estimada de la batería.

Indicador de batería fría

Si la batería del automóvil está fría, aparece un copo de nieve ❄️ junto al porcentaje de la batería. Esto indica que la capacidad de carga y la autonomía de la batería son inferiores en comparación con las condiciones normales.

Cuando la batería se calienta, por ejemplo durante la preclimatización del automóvil o durante la conducción, el copo de nieve desaparece de la pantalla de la pantalla del conductor.

3.1.2.3. Indicador de energía

El indicador de potencia indica cómo y cuándo se utiliza o regenera la energía de la batería.

El indicador de potencia siempre es visible en la pantalla del conductor y su aspecto varía según los modos de la pantalla del conductor.

Las diferentes partes y colores del indicador de potencia corresponden a diferentes usos o limitaciones de la potencia. Pueden aparecer solos o combinados con otros apartados.

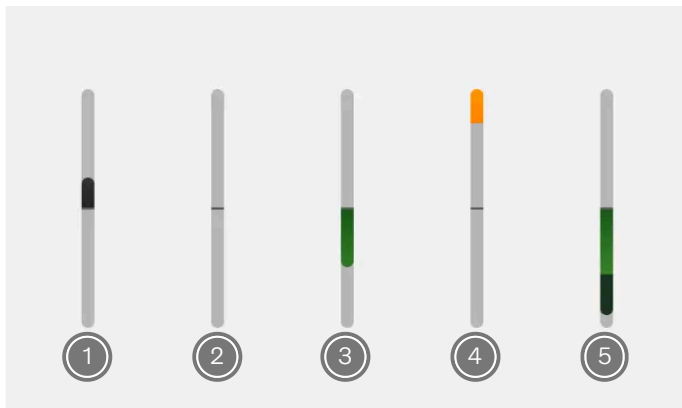

- 1 El automóvil utiliza energía para moverse. El tamaño de esta parte aumenta o disminuye según la cantidad de energía utilizada.
- 2 Esta línea siempre es visible. Cuando puede ver simplemente la línea, significa que el automóvil no utiliza ni regenera energía.
- 3 La batería del automóvil regenera energía en lugar de usarla. Puede aparecer al desacelerar o frenar o al soltar el acelerador durante la conducción con un pedal. El tamaño de esta parte aumenta o disminuye según la cantidad de energía regenerada.

— El contenido de este manual representa el estado del manual del usuario en el momento de su impresión y puede que no sea completamente válido en un futuro. Para obtener más información, consulte la primera página del aviso de descargo de responsabilidad completo.

- 4 El automóvil no puede obtener la energía normal de la batería y la potencia disponible se reduce. Puede aparecer en climas fríos, cuando el porcentaje de la batería es bajo o cuando se reduce el rendimiento del automóvil.
- 5 Los frenos de fricción se están utilizando. Esta parte puede aparecer cuando se activan los frenos de disco o si la batería está al máximo y ya no puede almacenar más energía. Cuanto más aplique los frenos de fricción, más aumenta esta parte.

3.1.3. Pantalla de visualización frontal

La pantalla de visualización frontal proyecta información de la pantalla de conducción al parabrisas, justo delante de la persona que conduce.

La unidad de visualización, que proyecta la información a través de una película de cristal, está situada en el salpicadero.

Ejemplos de información que puede mostrarse en la pantalla de visualización frontal:

- Velocidad
- Símbolos asociados a notificaciones que aparecen en la pantalla del conductor
- Indicaciones de navegación

Desde los ajustes puede ajustar el brillo y la posición de la pantalla de visualización frontal, así como activarla o desactivarla.

Nota

Hay algunos factores que pueden afectar la capacidad de visualizar la información en la pantalla de visualización frontal. Por ejemplo:

- llevar gafas de sol polarizadas
- no estar en posición centrada en el asiento,
- condiciones de luz desfavorables.

Importante

Para evitar daños en la pantalla, no guarde objetos sobre la película de cristal y evite que ningún objeto pueda caerle encima.

3.1.3.1. Ajuste de la pantalla de visualización frontal

Puede ajustar el brillo y la posición de la pantalla de visualización frontal en los ajustes.

1. Pulse el símbolo del automóvil  en la barra inferior y vaya a **Ajustes**.

El contenido de este manual representa el estado del manual del usuario en el momento de su impresión y puede que no sea completamente válido en un futuro. Para obtener más información, consulte la primera página del aviso de descargo de responsabilidad completo.

2. Vaya a **Controles** → **Luces y pantallas** → **Ajustar pantalla virtual**.
3. Use los botones del volante para ajustar el brillo y la posición de la pantalla de visualización frontal.

3.1.4. Ajustes del sistema

Puede modificar los ajustes del sistema para que el automóvil presente la información de acuerdo con sus preferencias.

Puede modificar diferentes ajustes del sistema, entre ellos:

- Idioma del sistema
- Fecha y hora
- Unidades de medida
- Idiomas del teclado

3.1.4.1. Cambio de fecha y hora

Puede cambiar manualmente la hora, la fecha y la zona horaria local en los ajustes.

De forma predeterminada, su automóvil utiliza información de Internet para cambiar automáticamente la hora, la fecha y la zona horaria local. También puede cambiarlas manualmente, así como el formato de la hora, en los ajustes.

1. Pulse el símbolo del automóvil  en la barra inferior y vaya a **Ajustes**.
 2. Vaya a **Sistema** → **Date and time**.
 3. Si **Automatic date and time** y **Automatic time zone** están activados, desactívelos.
 4. Elija el ajuste que desee y realice los cambios.
- > Los cambios aparecen en las pantallas.
El reloj de la barra de estado de la pantalla central se actualiza si modifica el ajuste de hora.

Consejo

Para cambiar el formato de hora, actívelo para el formato de 24 horas o desactívelo para el formato de 12 horas.

3.1.4.2. Cambiar idioma del sistema

Puede cambiar el idioma del sistema del automóvil desde los ajustes.

Si quiere que el sistema del automóvil esté en un idioma diferente del actual, deberá cambiar el idioma del sistema.

Importante

Elija únicamente un idioma del sistema que entienda perfectamente. El automóvil presenta información de seguridad importante y notificaciones a través de sus mensajes, por lo que debe ser capaz de entenderlos en todo momento.

1. Pulse el símbolo del automóvil  en la barra inferior y vaya a **Ajustes**.
 2. Vaya a **Sistema** → **Languages and input** → **Languages**.
 3. Seleccione el nuevo idioma.
- > El nuevo idioma aparece en las pantallas.

3.1.4.3. Cambio de las unidades del sistema

En los ajustes puede cambiar las unidades de medida, por ejemplo de velocidad y distancia.

Consejo

Al conducir por el extranjero, puede resultar útil cambiar las unidades de medida del automóvil para que coincidan con las del país de destino. Puede resultar especialmente útil si las señales de tráfico muestran las distancias y las velocidades en unas unidades diferentes de las que muestra actualmente su automóvil.

1. Pulse el símbolo del automóvil  en la barra inferior y vaya a **Ajustes**.
 2. Vaya a **Sistema** → **Units**.
 3. Seleccione las unidades de medida que quiere que muestre su automóvil.
- > El automóvil muestra las unidades en el nuevo formato.

3.1.5. Reinicio de las pantallas

Puede reiniciar las pantallas usando el botón de reproducción/pausa de la consola del túnel.

Si experimenta problemas con las pantallas, reiniciarlas podría ser una forma de corregirlo. Los problemas con las pantallas pueden incluir una pantalla congelada, la pantalla central que no se inicia o el automóvil que no puede conectarse a internet.

Para reiniciar las pantallas, el automóvil debe estar quieto y parado.

1. Mantenga pulsado el botón de reproducción/pausa de la consola del túnel hasta que aparezca el logotipo de Volvo. Puede pasar un tiempo hasta que el logotipo aparezca.



> Las pantallas se reinician.

i Nota

Ignore los mensajes que aparezcan en la pantalla central cuando esté presionando y sosteniendo el botón de reproducción/pausa.

3.2. Teléfono

Si conecta el teléfono al automóvil a través de Bluetooth puede usarlo mientras conduce. Cuando no esté en el automóvil, también puede usar el teléfono para leer el manual o usar algunas funciones del automóvil a distancia a través de la aplicación Volvo Cars.

Conexión del teléfono al automóvil

Si conecta su teléfono al automóvil a través de Bluetooth puede usarlo desde la interfaz del automóvil. También puede transmitir contenidos directamente de su teléfono al automóvil, así como compartir su conexión a Internet.

Puede usar el control por voz o la pantalla central para buscar contactos, realizar y recibir llamadas telefónicas y responder a mensajes de texto sin tener que tocar el teléfono.

Otros usos del teléfono

Los usos de su teléfono con el automóvil no se limitan únicamente a cuando está dentro del automóvil. Descargue la aplicación Volvo Cars para usar determinadas funciones del automóvil de forma remota o leer el manual cuando no está en el automóvil.

3.2.1. Conectar un teléfono al automóvil

Conecte su teléfono al automóvil a través de Bluetooth para usarlo a través de la interfaz del automóvil.

La conexión Bluetooth debe estar activada tanto para el automóvil como para el teléfono para poder emparejarlos. Puede activar la conexión Bluetooth en los ajustes. Asegúrese de que su teléfono permite la detección para que el automóvil pueda localizarlo durante el emparejamiento.

1. Pulse el símbolo del automóvil  en la barra inferior y vaya a **Ajustes**.
 2. Vaya a **Conectividad** → **Bluetooth** → **Dispositivos encontrados**.
 3. Elija el dispositivo con el que quiere emparejar el automóvil a partir de la lista de dispositivos detectados.
 4. Compruebe que el código de la pantalla central coincide con el que aparece en su teléfono.
 5. Acepte los ajustes y las solicitudes de permisos que aparecen en su teléfono.^[1]
- > De este modo su teléfono estará conectado al automóvil. La próxima vez se conectará automáticamente, siempre que la conexión Bluetooth esté activada en su teléfono.

Nota

Puede tener varios teléfonos emparejados con el automóvil, pero nunca más de uno conectado al automóvil a la vez. Para cambiar el teléfono activo, selecciónelo en la lista de dispositivos emparejados o añada un nuevo dispositivo.

^[1] Podrá conectar su teléfono al automóvil aunque omita las solicitudes de permisos, pero con una funcionalidad reducida.

3.2.2. Uso de su teléfono en el automóvil

Puede controlar el teléfono a través de pantalla central y el control por voz.

Importante

Asegúrese de respetar siempre las leyes y normativas de cada país en relación con el uso del teléfono móvil durante la conducción.

Nota





Deberá emparejar su teléfono con el automóvil por Bluetooth y aceptar los permisos correspondientes en los ajustes del teléfono para poder usar estas prestaciones.



Llamadas

En su automóvil puede realizar y recibir llamadas de diferentes formas. Puede:

- responder y rechazar llamadas entrantes mediante la pantalla central
- llamar a alguien mientras conduce pidiendo al asistente virtual que realice la llamada
- usar la app de teléfono del automóvil a través de la pantalla central para llamar a contactos o introducir un número de teléfono usando el teclado de la pantalla.

En el caso de una llamada saliente, aparecerá en la pantalla central. Si abre la app de teléfono del automóvil durante una llamada saliente puede:

- silenciar y activar el sonido de su micrófono 
- cambiar la entrada y la salida del sonido, por ejemplo a través del automóvil o bien del micrófono y los altavoces de su teléfono 
- finalizar la llamada 
- poner la llamada en espera 
- utilizar el teclado para introducir números, por ejemplo si en un menú le piden que seleccione una opción .

Si recibe una llamada telefónica mientras está en mitad de una llamada saliente, al responder la segunda llamada telefónica la primera se pone automáticamente en espera. Puede alternar entre las dos llamadas  o crear una llamada múltiple y hablar con las dos personas al mismo tiempo .

Mensajes

Puede escribir y enviar mensajes de texto a través del asistente virtual usando el control por voz ^[1]. Si recibe un mensaje de texto, aparecerá una notificación en la pantalla central con las siguientes opciones:

- Seleccione **Play** para que el asistente virtual lea el mensaje en voz alta.
- Seleccione **Mute** para dejar de recibir notificaciones de nuevos mensajes de la conversación concreta el resto del tiempo que esté en el automóvil.

También puede ignorar la notificación y verla más adelante en el centro de notificaciones.

Consulta y búsqueda de contactos

Utilice la app del teléfono del automóvil para buscar un contacto específico de las siguientes formas:

El contenido de este manual representa el estado del manual del usuario en el momento de su impresión y puede que no sea completamente válido en un futuro. Para obtener más información, consulte la primera página del aviso de descargo de responsabilidad completo.

- pulsando el símbolo de búsqueda 
- accediendo a la pestaña de contactos y escribiendo su nombre
- accediendo a la pestaña del teclado e introduciendo su nombre.

También puede pedir al asistente virtual que localice el contacto que está buscando.

^[1] Solo es válido con teléfonos Android o teléfonos con iOS 13 o posterior.

3.2.3. Cambio entre teléfonos emparejados

En los ajustes puede cambiar el teléfono emparejado por Bluetooth al que se conecta el automóvil.

El automóvil puede conectarse a diferentes teléfonos y recordarlos, pero nunca puede tener conectado más de un teléfono a la vez.

Si quiere cambiar la conexión Bluetooth a otro dispositivo, tiene que emparejarlo primero con el automóvil. Puede hacerlo en los ajustes.

Antes de cambiar a otro dispositivo emparejado, asegúrese de que la conexión Bluetooth está activada en el dispositivo al que quiera cambiar.

1. Pulse el símbolo del automóvil  en la barra inferior y vaya a **Ajustes**.
 2. Vaya a **Conectividad** → **Bluetooth** → **Dispositivos guardados**.
 3. Pulse el nombre del teléfono que desee conectar.
- > Si la conexión es correcta, el nombre del teléfono aparece en la parte superior de la lista de dispositivos guardados.

Si no puede ver el dispositivo al que quiere cambiar en la lista de dispositivos emparejados, intente emparejarlo de nuevo con el automóvil.

3.2.4. Apple CarPlay

Active Apple CarPlay para poder utilizar su iPhone de forma inalámbrica a través del automóvil.

Apple CarPlay le ofrece una nueva manera de utilizar su iPhone a través de la interfaz del automóvil. Puede utilizar ciertas aplicaciones de comunicación, navegación o multimedia de su iPhone a través de la pantalla central, así como los botones del volante y el control por voz.

Importante

Leyes y normativas locales

Asegúrese de respetar siempre las leyes y normativas de cada país en relación con el uso del teléfono móvil durante la conducción.

Contenido de CarPlay

Volvo no acepta responsabilidad alguna por el contenido disponible en Apple CarPlay.

Nota

Compatibilidad del teléfono y aplicaciones compatibles

Apple CarPlay solo funciona con iPhone, pero no con todos los modelos. Para saber si su iPhone es compatible o para obtener más información sobre qué aplicaciones son compatibles, visite el sitio web de Apple www.apple.com/ios/carplay [<https://www.apple.com/ios/carplay>].

Consejo

Mantenga su iPhone y aplicaciones actualizadas con las últimas versiones.

Conecte su iPhone e inicie CarPlay

Conecte su iPhone al automóvil por Bluetooth y active Apple CarPlay. Después de configurar CarPlay por primera vez, se inicia automáticamente cuando vuelve a conectar su teléfono a través de Bluetooth.

Vista de CarPlay

Puede acceder a la vista de CarPlay abriendo la app de CarPlay en la biblioteca de aplicaciones. Si observa el símbolo de CarPlay  en la barra contextual, también podrá acceder a la vista presionando este símbolo.

Una vez activado, la vista de CarPlay se visualizará en toda la pantalla central. No obstante, la barra inferior, la barra contextual y la barra de estado serán visibles en todo momento, por si desea regresar al sistema propio del vehículo.

Navegación con CarPlay

Puede utilizar aplicaciones de navegación en su iPhone a través de Apple CarPlay. Si inicia una ruta de navegación a través de CarPlay, podrá ver las indicaciones en la vista de CarPlay de la pantalla central y en la pantalla de conducción. Si sigue una ruta de navegación en la aplicación de navegación del vehículo y luego inicia otra en CarPlay, se detendrá la navegación de la app del vehículo en la pantalla de conducción.

Uso de Siri

Si desea utilizar Siri en lugar del asistente virtual integrado del automóvil, mantenga pulsado el botón de control por voz  del volante con CarPlay activo.



Puede usar Siri para leer, escribir y enviar mensajes. Siri leerá y escribirá mensajes en el idioma seleccionado en los ajustes de Siri en su iPhone. Si escribe un mensaje a través de Siri, la pantalla central no le mostrará su mensaje, pero se mostrará en su iPhone.

3.2.4.1. Conexión de su iPhone a Apple CarPlay

Conecte su iPhone al automóvil por Bluetooth para empezar a usar Apple CarPlay.

La conexión Bluetooth debe estar activada tanto para el automóvil como para el teléfono para poder emparejarlos. Puede activar la conexión Bluetooth en los ajustes. Asegúrese de que su teléfono permite la detección para que el automóvil pueda localizarlo durante el emparejamiento.

Para poder utilizar CarPlay, debe activar Siri en su iPhone y tener una conexión a internet activa. También debe desactivar la wifi, ya que CarPlay no puede estar activado si la wifi lo está.

1. Pulse el símbolo del automóvil  en la barra inferior y vaya a **Ajustes**.
 2. Vaya a **Conectividad** → **Bluetooth**.
 3. Seleccione su iPhone de la lista de dispositivos descubiertos.
 4. Compruebe que el código de la pantalla central coincide con el que aparece en su teléfono.
 5. En su iPhone, conceda permiso para usar CarPlay.
 6. En la pantalla central del automóvil, lea y acepte las condiciones generales de CarPlay.
- > Su iPhone se conecta a CarPlay y este se visualiza en la pantalla central. También se muestra un símbolo de CarPlay  en la barra de estado para indicar que CarPlay está activo.

CarPlay se iniciará automáticamente la próxima vez que conecte su iPhone mediante Bluetooth.

Consejo

Puede desconectarse de CarPlay pero mantener su iPhone conectado al automóvil pulsando el símbolo de CarPlay  que se encuentra al lado del nombre de su dispositivo en los ajustes de Bluetooth del automóvil.

3.2.5. Android Auto™

Conecte el teléfono mediante Bluetooth y active Android Auto™ para utilizar su teléfono Android™ desde el automóvil.

Android Auto le ofrece otra forma de usar su teléfono Android a través de la interfaz del automóvil. Con Android Auto, puedes acceder de forma segura a las aplicaciones de comunicación, navegación y multimedia de su teléfono a través de la pantalla central, así como de los botones del volante.

 **Importante**

Leyes y normativas locales

Asegúrese de respetar siempre las leyes y normativas de cada país en relación con el uso del teléfono móvil durante la conducción.

Contenido de Android Auto

Volvo no acepta responsabilidad alguna por el contenido disponible en Android Auto.

 **Nota**

Compatibilidad del teléfono y aplicaciones compatibles

Android Auto sólo funciona con teléfonos Android, pero no con todos los modelos de teléfono. Para saber si su teléfono es compatible o para obtener más información sobre qué aplicaciones son compatibles, visite el sitio web de Android Auto www.android.com/auto/ [<https://www.android.com/auto/>].

Marcas comerciales de Google y compatibilidad

Google, Android y Android Auto son marcas comerciales de Google LLC. Se requiere un teléfono Android compatible y un plan de datos activo compatible.

 **Consejo**

Mantener el teléfono actualizado

Mantenga su teléfono y aplicaciones actualizadas con las últimas versiones.

Conecte su teléfono Android e inicie Android Auto

 **Nota**

Asegúrese de que su teléfono tenga instalada al menos la versión Android 9.0 y una conexión a Internet activa

Para poder utilizar Android Auto, debe tener Android 9.0 o una versión superior instalada en su teléfono y una conexión a Internet activa.

Conecte su teléfono Android al automóvil mediante Bluetooth y active Android Auto. Si es la primera vez que utiliza Android Auto, deberá aceptar los términos y condiciones en la pantalla central. Después, se abrirá Android Auto. Si ya ha utilizado Android Auto antes, se iniciará automáticamente cuando conecte el teléfono al automóvil.

Vista de Android Auto

Puede acceder a la vista de Android Auto abriendo la aplicación de Android Auto en la biblioteca de aplicaciones. Si observa el símbolo de Android Auto  en la barra contextual, también podrá acceder a la vista presionando este símbolo.

Una vez activado, la vista de Android Auto se visualizará en toda la pantalla central. No obstante, la barra inferior, la barra contextual y la barra de estado serán visibles en todo momento, por si desea regresar al sistema propio del automóvil.

Navegación con Android Auto

Puede utilizar aplicaciones de navegación en su teléfono a través de Android Auto. Si inicia una ruta de navegación a través de Android Auto, podrá ver las indicaciones en la vista de Android Auto de la pantalla central y en la pantalla de conducción. Si sigue una ruta de navegación en la aplicación de navegación del automóvil y luego inicia otra en Android Auto, se detendrá la navegación de la aplicación del automóvil en la pantalla de conducción.

Uso del Asistente de Google

Hable con el Asistente de Google en Android Auto para realizar tareas con su voz y poder concentrarse en la conducción. Para utilizar Asistente de Google, solo tiene que decir "Hey Google" o mantener pulsado el botón de control por voz  del volante mientras Android Auto esté activo.



Puede utilizar el Asistente de Google para realizar tareas como enviar mensajes, obtener indicaciones o controlar medios de comunicación.

3.2.5.1. Conexión de un teléfono Android™ a Android Auto™

Conecte su teléfono Android al automóvil mediante Bluetooth para empezar a utilizar Android Auto.

La conexión Bluetooth debe estar activada tanto en el automóvil Android como en el teléfono para poder realizar el emparejamiento. Puede activar la conexión Bluetooth en los ajustes. Asegúrese de que su teléfono permite la detección para que el automóvil pueda localizarlo durante el emparejamiento.

También debe desactivar la wifi, ya que Android Auto no puede estar activado si la wifi lo está.

1. Pulse el símbolo del automóvil  en la barra inferior y vaya a **Ajustes**.
 2. Vaya a **Conectividad** → **Bluetooth**.
 3. Seleccione su teléfono Android en la lista de dispositivos detectados.
 4. Compruebe que el código de la pantalla central coincide con el que aparece en su teléfono.
 5. En la pantalla central del automóvil, lea y acepte las condiciones generales de Android Auto.
- > Su teléfono se conecta a Android Auto y en la pantalla central se abre la vista de Android Auto. Además, aparece el símbolo de Android Auto  en la barra de estado para indicar que Android Auto está activo.

Android Auto se iniciará automáticamente la próxima vez que conecte su teléfono mediante Bluetooth.

3.3. Sonido y medios

Escuche música y contenidos a través del sistema de sonido del automóvil. Puede ajustar el sonido en los ajustes.

Ajustes del sonido

Dispone de diferentes ajustes de sonido para personalizar su experiencia acústica. El sistema de sonido también es compatible con Dolby Atmos.

Radio y reproductores multimedia

Puede escuchar radio en directo a través de la aplicación de radio preinstalada y reproducir contenidos de su teléfono en el automóvil a través de Bluetooth Media Player.



Consejo

Puede encontrar y descargar más apps multimedia de terceros a través de la tienda de aplicaciones del automóvil.

Control de la reproducción multimedia

Puede controlar la reproducción multimedia de diferentes formas usando:

- controles de reproducción multimedia en la pantalla central
- rueda multimedia en la consola del túnel
- botones del volante
- control por voz.

3.3.1. Radio

Utilice la app de radio preinstalada para escuchar radio en directo en su automóvil.

Anuncios por radio

Al escuchar la radio tal vez escuche anuncios que interrumpan la emisión. Se acompañan de una notificación en la pantalla central. Puede interrumpir el anuncio y continuar escuchando la radio cerrando la notificación.

En los ajustes de la radio puede elegir qué anuncios por radio quiere escuchar. Pulse el símbolo de los ajustes  en la parte superior de la app de radio y a continuación active o desactive los anuncios. De forma predeterminada los anuncios de alarma están activados, pero las demás advertencias están desactivadas.

Favoritos de radio

Puede añadir emisoras de radio a su lista de favoritos para tenerlas más a mano.



Consejo

A través de la tienda de aplicaciones puede encontrar y descargar otras apps de radio.

3.3.1.1. Añadir favoritos a la radio

Puede añadir emisoras de radio a la lista de favoritos en la app de la radio.

Añada las emisoras de radio que escuche con más frecuencia a la lista de favoritos para tenerlas más a mano. Puede añadir hasta 50 emisoras a la lista.

1. Pulse el símbolo de la biblioteca de apps  en la barra inferior y abra la app de la radio.
 2. Busque la emisora que quiera añadir como favorita en la lista de emisoras de radio disponibles.
 3. Pulse el símbolo de la estrella  a la derecha del nombre de la emisora.
- > El aspecto del símbolo de la estrella de la emisora cambia y la emisora aparece en la lista de favoritos.

Si quiere eliminar una emisora de la lista de favoritos, solo tiene que pulsar la estrella junto a su nombre.

3.3.2. Ajustes del sonido

Desde los ajustes puede modificar y ajustar diferentes opciones de sonido.

Focalización

Puede elegir entre cuatro ajustes de focalización del sonido: Todo, Conductor, Delante y Detrás. Todo es el ajuste predeterminado y no focaliza el sonido en ninguna dirección concreta. Proporciona una focalización del sonido neutra, para que los ocupantes de los asientos delanteros y traseros disfruten de la misma experiencia acústica. El ajuste Conductor orienta el sonido hacia el conductor. El ajuste Delante orienta el sonido hacia los asientos delanteros, mientras que el ajuste Detrás lo orienta hacia los asientos traseros.

Escena

De forma predeterminada, la intensidad y el sonido envolvente están configurados en un nivel neutro. Suba o baje estos ajustes para personalizar su experiencia acústica.

El contenido de este manual representa el estado del manual del usuario en el momento de su impresión y puede que no sea completamente válido en un futuro. Para obtener más información, consulte la primera página del aviso de descargo de responsabilidad completo.

Abbey Road Studios

Elija entre cinco ajustes diferentes para experimentar el sonido como si estuviera en los estudios Abbey Road de Londres.

Tono y ecualizador

Personalice el sonido de los contenidos ajustando los valores para las diferentes calidades tonales. Encienda el ecualizador para ajustar las frecuencias del sonido a sus preferencias. Si quiere modificar sus ajustes del ecualizador, solo tiene que pulsar **Rest. niveles** y los niveles recuperarán los valores predeterminados.

Volumen

Puede ajustar el volumen de diferentes sonidos a través de la pantalla central, como por ejemplo:

- Medios
- Tono de llamada
- Llamadas
- Asistente de voz
- Navegación
- Notificaciones
- Asistencia de aparcamiento

Consejo

Hay otras formas de ajustar el volumen del sonido en su automóvil. Puede girar la rueda multimedia en la consola, pulsar los botones del volante o usar el control por voz.

Amplificación de voz

Con la amplificación de voz oírás mejor a las personas sentadas en otras filas gracias al sistema de sonido. Puede ajustar la amplificación en baja, mediana o alta, o simplemente desactivarla. Por omisión, este ajuste se desactiva tras cada ciclo de conducción.

También puede elegir usar la amplificación solo en los asientos delanteros. Puede activar este ajuste cuando la amplificación de voz esté activa o desactivarlo para volver a amplificar todas las filas de asientos del automóvil.

3.3.3. Reproductores multimedia

Su automóvil incluye un reproductor multimedia preinstalado. Puede descargar más aplicaciones multimedia de terceros de Google Play en la biblioteca de aplicaciones.

Su automóvil incorpora Bluetooth Media Player preinstalado en la biblioteca de aplicaciones.

Utilice la app multimedia Bluetooth para reproducir contenidos de un dispositivo conectado por Bluetooth directamente en el automóvil.

El contenido de este manual representa el estado del manual del usuario en el momento de su impresión y puede que no sea completamente válido en un futuro. Para obtener más información, consulte la primera página del aviso de descargo de responsabilidad completo.

3.4. Aplicaciones del automóvil

Todas las aplicaciones del automóvil están disponibles en la biblioteca de aplicaciones.

Puede acceder a la biblioteca de aplicaciones pulsando el símbolo en la barra inferior.



Símbolo de la biblioteca de aplicaciones

Las aplicaciones de la biblioteca de aplicaciones se muestran en orden cronológico, empezando por la primera aplicación instalada y terminando por la aplicación instalada más recientemente.

Algunas aplicaciones vienen preinstaladas, como Bluetooth Media, Google Maps y Asistente de Google. Puede buscar y descargar nuevas aplicaciones a través de Google Play, accesible desde la biblioteca de aplicaciones.

3.4.1. Descarga de aplicaciones

Desde la tienda de aplicaciones de la biblioteca de aplicaciones puede descargar más aplicaciones para su automóvil.

Su automóvil incorpora una serie de aplicaciones preinstaladas, pero puede encontrar más en la tienda de aplicaciones.

1. Pulse el símbolo de la biblioteca de aplicaciones  en la barra inferior.
 2. Pulse **Ver más apps** para ir a la tienda de aplicaciones.
 3. Busque la aplicación que desea descargar.
 4. Descargue e instale la aplicación que desee.
- > Si la app se descarga e instala correctamente, aparece en la biblioteca de aplicaciones.

3.4.2. Desinstalación de aplicaciones

Puede desinstalar las aplicaciones que ya no necesite en la biblioteca de aplicaciones.

 **Nota**

Las aplicaciones preinstaladas, como el teléfono y la radio, no pueden desinstalarse.

1. Pulse el símbolo de la biblioteca de aplicaciones  en la barra inferior.
 2. Busque la aplicación que quiera desinstalar y mantenga pulsado la aplicación hasta que aparezca un menú.
 3. Seleccione **Desinstalar** en el menú.
 4. Pulse **Uninstall** para continuar con la desinstalación de la aplicación.
- > La aplicación se desinstala y desaparece de la biblioteca de aplicaciones.

3.5. Conectividad y software

Conecte su automóvil a internet para aprovechar al máximo el automóvil y recibir actualizaciones de software over-the-air.

Conectividad a internet

Conecte su automóvil a internet a través de la conexión de red móvil integrada en el automóvil, Wi-Fi o un teléfono móvil conectado por Bluetooth.

Actualizaciones del software

Las actualizaciones over-the-air permiten mantener el software de su automóvil actualizado.

3.5.1. Conexión a internet

La conexión de su automóvil le permite acceder a determinadas prestaciones y a actualizaciones de software over-the-air.

Hay distintas maneras de conectar su automóvil a internet:

- Red móvil
- Red wifi
- Uso compartido de conexión de teléfono con Bluetooth

Red móvil

El contenido de este manual representa el estado del manual del usuario en el momento de su impresión y puede que no sea completamente válido en un futuro. Para obtener más información, consulte la primera página del aviso de descargo de responsabilidad completo.

Su automóvil tiene un módem integrado para conectarse a la red móvil. La conexión a internet móvil ya viene configurada en su automóvil y está incluida durante varios años. Si el automóvil tiene un plan de datos móviles activo y está en una zona con cobertura, puede conectarse a internet. Póngase en contacto con un taller Volvo autorizado para obtener más información sobre los servicios de conectividad móvil para su automóvil.

El automóvil es compatible con redes móviles 5G y anteriores. La velocidad de la red móvil depende de la tarjeta SIM instalada en el automóvil.

 **Nota**

Condiciones y limitaciones de la conectividad de red móvil

- Debe aceptar las condiciones del operador de la red móvil para que la conexión a internet móvil funcione. Puede hacerlo durante la configuración inicial y a través de los ajustes de privacidad del automóvil.
- El automóvil debe estar en una zona con cobertura de red móvil.
- Los servicios de conectividad de red móvil deben estar activados para la región en la que se encuentra el automóvil.
- Obstáculos como edificios, colinas y montañas pueden debilitar o bloquear la señal de red móvil.

Wifi

Puede conectar el automóvil a una red wifi para tener acceso a internet. El automóvil puede conectarse automáticamente a la red siempre que esté dentro del alcance.

Uso compartido de conexión de teléfono con Bluetooth

Si un teléfono se conecta al automóvil vía Bluetooth, el automóvil puede usar la conexión a internet móvil del teléfono. Para que funcione, el uso compartido de conexión por Bluetooth debe estar activado en los ajustes de conectividad del automóvil. Tanto el teléfono como el proveedor de la red móvil deben admitir el uso compartido de la conexión a internet.

Ajustes de conexión a internet

Puede encontrar los ajustes de conectividad en la pantalla central.



3.5.1.1. Conexión a internet a través de un teléfono conectado por Bluetooth

Conecte su teléfono al automóvil a través de Bluetooth y comparta su conexión a internet.

 **Nota**

El uso compartido de la conexión a internet móvil de su teléfono con el automóvil influirá en el volumen de datos consumido. Algunos operadores tal vez no permitan este uso de los datos. Es posible que se apliquen restricciones a los datos disponibles o que su consumo esté sujeto a cargos de los operadores. Consulte siempre las condiciones de uso de datos de su operador antes de activar la conexión compartida por Bluetooth.

Debe conectar su teléfono al automóvil a través de Bluetooth antes de poder compartir la conexión a internet de su teléfono.

1. Pulse el símbolo del automóvil  en la barra inferior y vaya a **Ajustes**.
 2. Vaya a **Conectividad** → **Bluetooth**.
 3. Pulse el símbolo de conexión compartida Bluetooth  para el teléfono cuya conexión a internet quiera compartir.
 4. Pulse **Aceptar** para continuar con la activación de la conexión compartida.
- > El símbolo de conexión compartida Bluetooth cambia de color, lo que indica que la conexión está activa.

3.5.1.2. Conexión a internet a través de la wifi.

Puede conectar el automóvil a una red wifi para tener acceso a internet.

1. Pulse el símbolo del automóvil  en la barra inferior y vaya a **Ajustes**.
 2. Vaya a **Conectividad** → **Wi-Fi**.
 3. Active la wifi si está desactivada.
 4. Seleccione la red wifi a la que desee conectarse.
 5. Introduzca la contraseña de la red wifi con el teclado de la pantalla central y pulse **Confirm**.
- > El automóvil se conecta a la red wifi.

3.5.2. Actualizaciones over-the-air

Las actualizaciones over-the-air permiten mantener el software de su automóvil actualizado.

Cuando su automóvil está conectado a internet, puede recibir actualizaciones over-the-air^[1] para mantener al día su software. El automóvil indicará si hay una actualización lista para descargar e instalar mostrando el símbolo de actualización  en la barra de estado y también una notificación.

También puede comprobar si existen nuevas actualizaciones de software desde **Sistema** → **Detalles del sistema** → **Actualización de software** en los ajustes.

Descargas de software automáticas

El contenido de este manual representa el estado del manual del usuario en el momento de su impresión y puede que no sea completamente válido en un futuro. Para obtener más información, consulte la primera página del aviso de descargo de responsabilidad completo.

El sistema le pedirá si quiere activar las descargas de software automáticas al configurar el automóvil por primera vez. Puede optar por activar o desactivar las actualizaciones automáticas más adelante en los ajustes. Si decide no activarlas, el sistema le pedirá permiso para descargar actualizaciones de software siempre que estén disponibles.

Instalación de actualizaciones de software

Si hay disponible una nueva actualización de software, el automóvil la descargará, pero no la instalará. Tendrá que iniciar la instalación manualmente, a través de la notificación de la pantalla central o en la vista de actualizaciones de software. También puede optar por aplazar la actualización y dejar la instalación para más adelante o cancelarla después de confirmarla.

No podrá acceder a su automóvil ni usarlo si hay una actualización de software en curso. Por tanto, asegúrese de que la batería tiene suficiente carga restante y de que no necesitará usar su automóvil durante el proceso de instalación. El automóvil le indicará cuánta carga de la batería necesita para iniciar la instalación y una estimación del tiempo necesario para la instalación de la actualización.

Nota

Problemas con la instalación

Tal vez no pueda instalar directamente algunas de las actualizaciones. En este caso, una notificación en la pantalla central le indicará los siguientes pasos.

No utilice el puerto de diagnóstico

No utilice el puerto de diagnóstico durante la instalación de una actualización. El uso del puerto de diagnóstico durante una instalación puede afectar a los sistemas del automóvil y la actualización de software.

Alarma desactivada

Para evitar falsas alarmas, la alarma del automóvil se desactiva durante el proceso de instalación del software.

[1] OTA

3.6. Control por voz

Con el asistente virtual puede mantener las manos en el volante e interactuar con el automóvil con la voz.

Gracias al asistente virtual, puede usar el control por voz para realizar determinadas tareas, como buscar por Internet o acceder a pronósticos del tiempo. También puede usar la voz para interactuar con el automóvil y controlar algunas de sus funciones, como por ejemplo:

- Reproductor multimedia
- Teléfono
- Navegación
- Climatización

Comunicación con el asistente virtual

El contenido de este manual representa el estado del manual del usuario en el momento de su impresión y puede que no sea completamente válido en un futuro. Para obtener más información, consulte la primera página del aviso de descarga de responsabilidad completo.

El asistente entiende el lenguaje cotidiano, lo que significa que no debe aprenderse órdenes de voz específicas para utilizarlo. Puede pedir cualquier cosa al asistente, que responderá confirmando sus palabras y ejecutando sus órdenes. Si no le ha entendido se lo indicará.

 **Nota**

- La función del control por voz la suministra un proveedor externo. Su disponibilidad, utilización y funcionamiento pueden variar con el tiempo y en función de las regiones.
- Si hay una conexión a Internet deficiente, el número de funciones disponibles puede estar limitado.

3.6.1. Uso del control por voz

Puede controlar e interactuar con diferentes funciones del automóvil usando la voz a través del asistente virtual.

Solo tendrá que usar órdenes de voz concretas para interactuar con el asistente virtual en el momento de activarlo. Después de activar el asistente, solo tiene que hablarle o darle instrucciones utilizando un lenguaje normal.

 **Nota**

El Asistente de Google todavía no está disponible en todos los idiomas. Consulte support.google.com [<https://support.google.com>] para obtener más información o pruebe con otro idioma.

1. Diga "Ok Google" o "Hey Google" para activar el Asistente de Google.
 - > El asistente confirma que está escuchando.
2. Hable o indique instrucciones al asistente virtual utilizando un lenguaje normal.

 **Consejo**

Otras formas de activación

También puede activar el asistente virtual pulsando el botón del volante y a través de la pantalla central.

Inicie sesión con su cuenta de Google

Si inicia la sesión con una cuenta de Google, el Asistente de Google será más personalizado cuando el automóvil esté conectado a Internet. Por ejemplo, puede llamar a los contactos almacenados en su lista de contactos de Google o comprobar qué hay en su Google Calendar.

4. Confort interior y climatización

Familiarícese con el interior del automóvil y con sus controles para el ajuste de asientos, la climatización y las ventanillas.



Su automóvil incorpora diferentes funciones para ayudarle durante la conducción. Algunas prestaciones son principalmente de confort y otras mejoran la visibilidad. Este apartado del manual puede ayudarle a disfrutar de una experiencia más agradable al volante.

4.1. Interior

Conozca la distribución interior y sus elementos prácticos, como los portavasos y los puertos de carga para sus dispositivos.



Recorrido por el interior

Es bueno saber los nombres y ubicaciones de algunos espacios y componentes, ya que se mencionan en el manual.

Habitáculo	El habitáculo se divide en el compartimento delantero y trasero.
Maletero	El maletero o compartimento de carga es el espacio que hay detrás de los asientos traseros, al que normalmente se accede desde la parte trasera del automóvil.
Salpicadero	El salpicadero es el conjunto de paneles y componentes ubicado delante de los asientos delanteros. Incluye algunas de las zonas de interacción principales, como las pantallas, el volante, las toberas de ventilación y la guantera.
Consola del túnel	La consola del túnel está ubicada entre los asientos delanteros. Es donde se encuentran el control de volumen, los compartimentos de almacenaje, el cargador inalámbrico, un posavasos y un panel de servicios orientado hacia atrás. También puede encontrar puertos USB en las partes delantera y trasera de la consola.
Consola del techo	La consola del techo está ubicada en el techo, al lado del parabrisas. Ofrece un fácil acceso a determinadas funciones e indicadores importantes. También hay las luces de lectura del asiento delantero.
Panel de control de la puerta	Cada puerta tiene su conjunto de controles para las ventanillas y las cerraduras.

4.1.1. Uso del cargador inalámbrico

Utilice el cargador inalámbrico para cargar dispositivos con certificación Qi, como un teléfono.



Para usar el cargador inalámbrico, su dispositivo debe tener la certificación de cumplimiento de la norma de carga inalámbrica Qi. Compruebe también que la carga inalámbrica esté activada tanto en el dispositivo ^[1] como en el cargador. Puede activar el cargador en la pantalla central.

 **Advertencia**

La carga inalámbrica puede afectar al funcionamiento de un marcapasos u otros dispositivos médicos implantados. Si tiene uno, antes de utilizar el sistema de carga inalámbrica consúltelo con su médico.

 **Importante**

Tarjetas NFC y carga

No coloque tarjetas con NFC, como tarjetas electrónicas del vehículo o tarjetas de pago electrónicas, entre el cargador inalámbrico y el dispositivo al usar la función de carga. De lo contrario, pueden sufrir daños.

Si tiene tarjetas u otros objetos delicados en la funda del teléfono, retírelos antes de cargar o asegúrese de que no están entre el teléfono y el cargador.

Antes de cargar un dispositivo, compruebe que no hay otros objetos sobre el cargador.

1. Coloque el dispositivo en el centro del cargador.
- > El dispositivo empieza a cargarse y el ventilador de refrigeración integrado se activa. El símbolo de carga es visible en la barra de estado de la pantalla central.



Advertencia

Nunca deje el teléfono sobre el cargador inalámbrico al salir del automóvil.



Nota

- Tal vez obtenga diferentes resultados al cargar diferentes dispositivos. Por ejemplo, el tiempo que tarda en iniciarse la carga y lo rápido que se carga al máximo un dispositivo.
- Puede que el dispositivo se caliente durante la carga. Esto es normal y no debe preocuparnos. Si la temperatura de la batería del dispositivo sube demasiado la carga se desactiva.

Si el dispositivo no se carga

Si el dispositivo no se carga al colocarlo en el cargador, puede probar varias opciones:

- Asegúrese de que ha activado el cargador en la pantalla central.
- Compruebe que no haya ningún objeto en el cargador aparte del dispositivo que quiere cargar.
- Eleve el dispositivo y vuelva a colocarlo en el centro del cargador.
- Quite cualquier posible funda o cubierta del dispositivo.
- Desactive la función NFC del dispositivo si la tiene.

^[1] Muchos dispositivos con certificación Qi están siempre activados.

4.1.2. Activación del cargador inalámbrico

Puede activar o desactivar el cargador inalámbrico en la pantalla central.

El cargador tiene que estar activado para poder empezar a usarlo.

1. Pulse el símbolo del automóvil  en la barra inferior y vaya a **Ajustes**.
2. Vaya a **Controles** → **Más** → **Carga inalámbrica de dispositivos**.
3. Active el cargador.

4.1.3. Puertos USB

El contenido de este manual representa el estado del manual del usuario en el momento de su impresión y puede que no sea completamente válido en un futuro. Para obtener más información, consulte la primera página del aviso de descargo de responsabilidad completo.

Puede usar los puertos USB de su automóvil para cargar un teléfono, una tableta u otros dispositivos.

Ubicación de los puertos USB



Hay dos puertos USB^[1] debajo de la pantalla central.



También hay dos puertos USB^[1] en la parte trasera de la consola.



Por último, para los pasajeros de la tercera fila, hay un puerto USB en cada panel lateral.

Uso de los puertos USB

Desconecte siempre los dispositivos de los puertos cuando no los utilice.

Algunos dispositivos pueden calentarse durante la carga. Esto es normal.

Los puertos se desactivan si sale del automóvil. Si deja el automóvil desbloqueado, los puertos seguirán activos durante un tiempo más.

Especificaciones de los puertos USB

La potencia de los puertos USB depende del dispositivo que esté cargando. La tensión y la corriente se adaptan a los límites máximos aceptados por su dispositivo.

- Toma de tipo C
- Potencia máxima de salida 18 W
- Compatible con carga rápida 3.0

[1] Tipo C

4.1.4. Toma de 12 V

Puede usar la toma de 12 V para alimentar varios dispositivos eléctricos, como una nevera.



La toma eléctrica de 12 V está a la derecha del maletero.

El automóvil desactiva la electricidad a la toma automáticamente cuando sale del automóvil. Si deja el automóvil desbloqueado, la toma seguirá activa durante un tiempo más.

Desconecte siempre los dispositivos de la toma y cierre la tapa cuando no los use.

Algunos dispositivos pueden calentarse durante la carga a través de la toma de 12 V. Esto es habitual en muchos dispositivos.

 **Advertencia**

Si no se tienen en cuenta las instrucciones siguientes, pueden producirse daños o lesiones personales.

- No utilice dispositivos eléctricos con enchufes grandes y pesados, ya que podrían dañar la toma o soltarse durante la conducción.
- No utilice dispositivos eléctricos que puedan interferir con los sistemas del automóvil, como el receptor de radio.
- Conecte solo dispositivos en buen estado y que funcionen correctamente y cumplan con todos los estándares pertinentes de seguridad^[1].
- Vigile los dispositivos conectados para evitar daños o lesiones en caso de fallo de funcionamiento.
- No conecte adaptadores ni cables alargadores a la toma de 12 V, ya que pueden anular las funciones de seguridad de la toma.
- No exponga la toma, los conectores o los dispositivos conectados al agua u otros líquidos.
- No toque ni utilice la toma si parece estar dañada o ha entrado en contacto con agua u otro líquido.

Potencia nominal

 **Importante**

El consumo máximo de potencia es de 120 W (10 A).

^[1] Marca CE, marca UL o marca de conformidad similar

4.1.5. Viseras

Hay viseras encima de la cabeza, delante del asiento del conductor y del asiento del acompañante delantero.



Las viseras pueden desplegarse y girarse hacia un lado cuando sea necesario. Con la visera colocada hacia el lado, también puede extender la varilla que sujeta la visera y colocarla mejor.

Hay un espejo tapado en la visera. La luz del espejo se enciende automáticamente al abrir la tapa.

La visera también incluye un clip que puede resultar práctico para colocar tarjetas o recibos, por ejemplo.

4.2. Confort

Su automóvil tiene varias características diseñadas para mejorar el confort durante la conducción o cuando está aparcado.

Muchas de las funciones de su automóvil están diseñadas para facilitar una conducción segura, pero otras están más pensadas para mejorar su comodidad. Por ejemplo, algunas funciones de climatización y modos de confort.

Climatización

Su automóvil puede ajustar una temperatura confortable en el habitáculo. Puede enfriar, calentar y deshumidificar el aire cuando lo necesite. También dispone de funciones integradas para mejorar la calidad del aire.

Muchas de las funciones de climatización son automáticas, pero otras pueden ajustarse manualmente.

Asientos

Los asientos delanteros de su automóvil son ajustables. Una buena postura de conducción es necesaria para la visibilidad y para una conducción segura, pero ajustar su asiento también le aporta más comodidad durante la conducción o con el automóvil aparcado.

El contenido de este manual representa el estado del manual del usuario en el momento de su impresión y puede que no sea completamente válido en un futuro. Para obtener más información, consulte la primera página del aviso de descargo de responsabilidad completo.

Con temperaturas más frías, es agradable calentar el asiento para disfrutar de una conducción más cómoda. Cuando hace calor fuera, puede activar la ventilación del asiento. Puede activar y ajustar la calefacción y la ventilación del asiento a través de la pantalla central.

Los asientos delanteros también incorporan una función de masaje. Puede elegir entre cinco programas de masaje diferentes, con tres velocidades e intensidades diferentes.

Volante con calefacción eléctrica

El volante tiene calefacción integrada, que puede aportar un mayor confort cuando las temperaturas son más bajas. Puede activar y ajustar la calefacción del volante a través de la pantalla.

Climatización activa con el automóvil aparcado

Puede mantener una temperatura interior agradable en su automóvil cuando está aparcado. También puede mantener el sistema de entretenimiento activado. La función de mantenimiento de la climatización puede activarse en la pantalla central. Solo debe tener en cuenta que la autonomía del automóvil puede verse afectada si deja la función activada demasiado tiempo.

4.3. Climatización

Su automóvil puede ajustar una temperatura confortable en el habitáculo. Enfriará, calentará y deshumidificará el aire cuando lo necesite. También dispone de funciones integradas para mejorar la calidad del aire.



Este apartado del manual presenta las diferentes funciones de climatización de su automóvil, como el aire acondicionado, los modos de climatización y las opciones de calefacción.

4.3.1. Controles de climatización

Puede controlar la temperatura interior del automóvil de diferentes formas, tanto desde el interior del automóvil como desde su teléfono.



Controles de la climatización en el habitáculo delantero

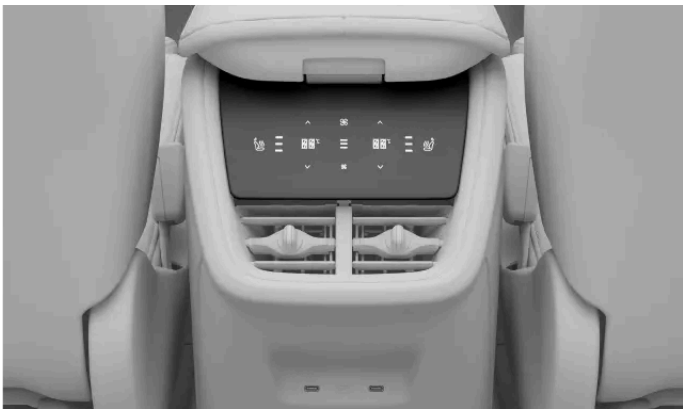

Controles de climatización en la consola del túnel



La app móvil

Puede controlar la climatización interior del automóvil a través de:

- La pantalla central
- El panel del asiento trasero de la consola
- La consola del techo
- La app móvil del automóvil.

La mayoría de los controles y ajustes de la climatización se encuentran en la pantalla central. No obstante, hay varios botones físicos. Los pasajeros de los asientos traseros pueden ajustar la temperatura deseada mediante los controles de climatización en el panel del asiento trasero de la consola del túnel. También hay un botón para el desempañador situado en la consola del techo.

Además, los ocupantes de los asientos traseros pueden regular la calefacción de sus propios asientos a través del panel de la climatización situado en la parte trasera de la consola del túnel.

El contenido de este manual representa el estado del manual del usuario en el momento de su impresión y puede que no sea completamente válido en un futuro. Para obtener más información, consulte la primera página del aviso de descargo de responsabilidad completo.

 Consejo

Use la app móvil del automóvil para preclimatizar su automóvil. De este modo podrá encontrar un clima interior agradable al entrar en el automóvil.

4.3.1.1. Activación de la calefacción del asiento



Puede activar la calefacción del asiento desde la vista de confort en la pantalla central. Hay tres niveles de calefacción a elegir.

Con temperaturas más frías, es agradable calentar el asiento para disfrutar de una conducción más cómoda. Puede activar y ajustar la calefacción del asiento a través de la pantalla central.

 Advertencia

Nunca deben utilizar la calefacción de los asientos las personas que:

- tengan dificultades para notar los cambios de temperatura a causa de discapacidades sensoriales.
- tengan problemas para controlar los ajustes de calefacción de los asientos.

1. Abra la vista de confort del asiento pulsando el símbolo del asiento correspondiente   en la barra inferior.
2. Seleccione el nivel de calefacción que prefiera.

Para cerrar la vista de confort, pulse el símbolo de la flecha hacia abajo en la barra inferior.

 Consejo

Calefacción de asientos de segunda fila

Los acompañantes de los asientos de la segunda fila pueden controlar su propia calefacción del asiento a través del panel de control de climatización en la parte trasera de la consola del túnel. También puede controlar la calefacción de los asientos de la segunda fila desde la pantalla central. Pulse el símbolo del ventilador  en la barra inferior y vaya a **Detrás** para acceder a los ajustes de la calefacción de los asientos.



Calefacción automática de asientos

En climas fríos, la calefacción automática de los asientos puede resultar muy útil. Vaya a la configuración de la climatización para seleccionar la activación automática.

4.3.1.2. Activación de la ventilación del asiento

Puede activar la ventilación del asiento desde la vista de confort en la pantalla central.

Con temperaturas más cálidas, la ventilación del asiento permite disfrutar de una conducción más cómoda. Puede activar y ajustar la ventilación del asiento a través de la pantalla central.

1. Abra la vista de confort del asiento pulsando el símbolo del asiento correspondiente   en la barra inferior.
2. Seleccione el nivel de ventilación que desee.

Para cerrar la vista de confort, pulse el símbolo de la flecha hacia abajo en la barra inferior.

4.3.1.3. Activación de la calefacción del volante

La calefacción del volante puede controlarse a través de la pantalla central. Puede activarla manualmente o programar su activación automática.

Con temperaturas más frías, puede calentar el volante para disfrutar de una conducción más cómoda. Puede activar y ajustar la calefacción del volante a través de la pantalla central.

1. Pulse el símbolo del asiento del lado del conductor en la barra inferior .
2. Seleccione el nivel de calefacción del volante que prefiera.



Consejo

Calefacción automática del volante

En climas fríos la calefacción automática del volante puede resultar muy útil. Vaya a la configuración de la climatización para seleccionar la activación automática.

4.3.2. Ajustes de la climatización

En los ajustes puede elegir qué funciones deben activarse automáticamente cuando se pone en marcha el automóvil.

Puede acceder a los ajustes de climatización pulsando el símbolo del ventilador  en la barra inferior y accediendo a los ajustes .

Hay diferentes funciones de climatización que puede configurar para que se activen automáticamente y cuyo nivel de calor puede ajustar. Estas incluyen:

- Calefacción del asiento
- Calefacción del volante
- Desempañado trasero

4.3.3. Temperatura y aire acondicionado

Si utiliza los ajustes de la climatización automática, el sistema de climatización del automóvil siempre procurará ofrecerle una temperatura interior agradable. No obstante, si así lo desea, puede realizar los cambios que crea convenientes.

El modo de climatización automática le ofrece una temperatura interior agradable en la mayoría de las circunstancias. Pero siempre puede modificarlos. Por ejemplo, puede cambiar los ajustes de la temperatura, dejar que las distintas zonas de climatización tengan sus propios ajustes y cambiar la configuración del aire acondicionado.

Consejo

Climatización de la tercera fila

La climatización de la tercera fila se activa automáticamente cuando se detectan pasajeros en la tercera fila.

Cuando la climatización de la tercera fila está activada, se aplican los ajustes de climatización del conductor a la tercera fila.

Nota

En algunos casos, por ejemplo durante la carga rápida en un día especialmente cálido, el aire procedente de las salidas de ventilación tal vez no salga tan frío como espera. El motivo es que el sistema de climatización prioriza la refrigeración de la batería a la refrigeración del habitáculo. De este modo se optimizan el rendimiento y la autonomía de la batería.

4.3.3.1. Activación del aire acondicionado

El aire acondicionado enfría y deshumidifica el aire entrante.

Cuando selecciona el modo de climatización automática, el aire acondicionado se activa o desactiva automáticamente para mantener la temperatura definida. La desactivación del aire acondicionado en el modo de climatización automático activará el modo de climatización manual.

Para que el aire acondicionado funcione, todas las ventanillas, las puertas y el maletero deben estar cerrados.

1. Pulse el símbolo del ventilador  en la barra inferior.
2. Pulse el símbolo del aire acondicionado A/C.

4.3.3.2. Ajuste de la temperatura

Puede modificar la temperatura en el habitáculo a través de la pantalla central.



1. Pulse la temperatura en la barra inferior.
2. Utilice los símbolos más o menos para ajustar la temperatura.

Consejo

También puede ajustar la temperatura sin manos en el automóvil a través del control por voz.

4.3.3.3. Sincronización de la temperatura

El ajuste de la temperatura del conductor se utiliza de forma predeterminada para todas las zonas de climatización. No obstante, cada zona puede tener su ajuste individual propio. Puede cambiar entre las dos opciones sincronizando y desincronizando la temperatura.

1. Pulse el ajuste de temperatura del conductor en la barra inferior.
2. Pulse el símbolo de sincronización  para desincronizar la temperatura.
> Las zonas de climatización se desincronizan y aparece el símbolo de desincronización.
3. Pulse el símbolo de desincronización  para volver a sincronizar la temperatura.

 Consejo

El ajuste de temperatura también se desincroniza cuando el pasajero ajusta una temperatura diferente en su lado.



4.3.3.4. Activación de la climatización Eco

Su automóvil incorpora una función de climatización Eco que prioriza la autonomía del automóvil a las funciones de climatización.

La climatización Eco prioriza la autonomía al confort térmico. En este modo, la calefacción, la refrigeración y el aire acondicionado funcionan con limitaciones.

 Nota

Pueden producirse problemas con el vaho, ya que la función del aire acondicionado que ajusta la humedad está limitada cuando la climatización Eco está activa. Si el aire acondicionado funciona con limitaciones, también puede afectar la calidad del aire, sobre todo en los asientos traseros, ya que aumenta la recirculación de aire.

1. Pulse el símbolo del ventilador  en la barra inferior.
2. Pulse el símbolo de la climatización Eco .

4.3.4. Distribución de aire y modos de climatización

La distribución general del aire se decide a partir del modo de climatización y los ajustes seleccionados. También hay toberas de ventilación que amplían las opciones de ajuste del flujo de aire en el automóvil.

Toberas de ventilación regulables



El contenido de este manual representa el estado del manual del usuario en el momento de su impresión y puede que no sea completamente válido en un futuro. Para obtener más información, consulte la primera página del aviso de descargo de responsabilidad completo.

Las posiciones de las toberas de ventilación regulables

Las toberas de ventilación regulables pueden reorientarse para controlar la dirección del flujo de aire.

Modos de climatización

Hay dos modos de climatización: automático y manual. El modo automático ajusta automáticamente la mayor parte de los parámetros y funciones de climatización. En cambio, en el modo manual puede controlar directamente los ajustes y las funciones disponibles.

También puede apagar por completo el sistema de climatización.

! Importante

Riesgo de condensación

Si el sistema de climatización se apaga por completo puede producirse condensación en las ventanillas, lo que perjudicará la visibilidad.

Los modos de climatización y sus ajustes están disponibles en la vista de climatización de la pantalla central.

4.3.4.1. Ajuste de las toberas de ventilación

Las toberas de ventilación pueden ajustarse desde la pantalla central y también con sus mandos físicos.

Abrir y cerrar las toberas de ventilación

1. Pulse el símbolo del ventilador en la barra inferior .

2.



Presione la tobera de ventilación que quiera abrir o cerrar.

Reorientar el flujo de aire

3. Mueva los mandos físicos de la tobera de ventilación para reorientar el flujo de aire.

4.3.4.2. Activación del modo de climatización automático

Si activa el modo de climatización automática, el sistema de climatización controlará varias de sus funciones automáticamente.

 **Nota**

La desactivación del aire acondicionado en el modo de climatización automático activará el modo de climatización manual.

1. Pulse el símbolo del ventilador  en la barra inferior.
2. Seleccione **Automático**.
3. También puede cambiar la temperatura y el nivel de potencia de los ventiladores.

4.3.4.3. Activación del modo de climatización manual

Si activa el modo de climatización manual, puede ajustar la dirección del flujo de aire preferido y tener más control sobre la potencia del ventilador.

1. Pulse el símbolo del ventilador en la barra inferior .
2. Seleccione **Manual**.
3. Seleccione la dirección del flujo de aire que prefiera y el nivel de potencia de los ventiladores.

4.3.5. Hielo, condensación y desempañadores

En condiciones de frío, el hielo y la condensación pueden perjudicar la visibilidad. Su automóvil incorpora desempañadores y parabrisas trasero y retrovisores laterales calefactados para impedir que ocurra.

Hay desempañadores junto a ambas ventanillas y en el parabrisas. Los retrovisores laterales se calientan al mismo tiempo que el parabrisas trasero. Estas funciones, combinadas, buscan obtener una visibilidad óptima.

 **Importante**

Asegúrese siempre de que las lunas y el parabrisas garanticen una buena visibilidad antes de emprender la marcha.



4.3.5.1. Activación del desempañado máximo

Para eliminar rápidamente la condensación y el hielo del parabrisas y de las ventanillas, puede activar el desempañado máximo.

El desempañado máximo sube la temperatura y la velocidad del ventilador. Cuando el desempañado máximo está activo, se activa el aire acondicionado y la recirculación de aire no está disponible. Cuando se vuelve a desactivar el desempañado máximo, los ajustes de la climatización vuelven a los niveles anteriores.

 **Nota**

Cuando el desempañado máximo utiliza una velocidad del ventilador elevada, el nivel de ruido del ventilador aumenta.



1. Pulse el símbolo del ventilador en la barra inferior .
2. Pulse el símbolo de desempañado máximo .

 **Consejo**

El botón de desempañado  de la consola del techo activa el desempañado máximo y también la calefacción del parabrisas trasero y los retrovisores laterales. Si ya ha activado el desempañado máximo o el desempañado trasero a través de la pantalla central, al pulsar el botón de desempañado en la consola del techo se activará la segunda función. Pulse de nuevo el botón de desempañado para desactivar los dos.

4.3.5.2. Activación de la calefacción del parabrisas trasero y del retrovisor exterior

Active la calefacción del parabrisas trasero y del retrovisor exterior para eliminar la condensación y el hielo.

1. Pulse el símbolo del ventilador en la barra inferior .
2. Pulse el símbolo de desempañado trasero .

 Consejo

Botón de desempañado de la consola del techo

El botón de desempañado  de la consola del techo activa el desempañado máximo y también la calefacción del parabrisas trasero y los retrovisores laterales. Si ya ha activado el desempañado máximo o el desempañado trasero a través de la pantalla central, al pulsar el botón de desempañado en la consola del techo se activará la segunda función. Pulse de nuevo el botón de desempañado para desactivar los dos.

Desempañado trasero automático

En los ajustes de climatización, puede configurar el desempañado trasero para que se active automáticamente al poner en marcha el automóvil en condiciones de frío.

4.3.6. Climatización interior con el vehículo estacionado

El automóvil puede mantener una temperatura interior agradable cuando está aparcado. También puede preclimatizar el automóvil para que el habitáculo esté a punto para su próximo viaje.

 Nota

Las funciones de climatización de estacionamiento se desactivan automáticamente cuando se alcanza su tiempo de uso máximo o el nivel de batería del automóvil es demasiado bajo.

Preclimatización

La preclimatización activa automáticamente el modo de climatización automática para calentar o enfriar el habitáculo hasta una temperatura confortable antes de entrar en el automóvil. También preclimatiza la batería para mantener el rendimiento y la autonomía de su automóvil.

Puede programar temporizadores de preclimatización únicos o recurrentes en la pantalla central o a través de la app móvil del automóvil. La preclimatización se desactiva automáticamente al entrar en el automóvil o cuando se cumple el tiempo programado.

 Consejo

Al configurar un temporizador a través de la aplicación móvil, puede seleccionar qué quiere preclimatizar y configurar la temperatura que desee en el habitáculo.

Para que la preclimatización esté disponible, la batería de tracción debe estar suficientemente cargada. Si se inicia la preclimatización cuando el automóvil no está conectado para la carga, la autonomía del automóvil puede verse afectada.

 **Nota**

Si la preclimatización se lleva a cabo en climas cálidos, puede que la condensación gotee por debajo del automóvil. Esto es normal.

Mantenimiento de la climatización

Puede mantener una temperatura interior agradable en su automóvil cuando está aparcado. También puede mantener el sistema de entretenimiento activado. La función de mantenimiento de la climatización puede activarse en la pantalla central. Solo debe tener en cuenta que la autonomía del automóvil puede verse afectada si deja la función activada demasiado tiempo.

4.3.6.1. Ajuste del temporizador de preclimatización

Puede definir y activar un temporizador para preclimatizar su automóvil antes de una hora de salida concreta. Si lo desea, puede configurarlo para que se repita en días concretos.

Si decide preclimatizar el habitáculo, el automóvil se enfriará o calentará antes de su hora de salida programada. Puede programar el temporizador para que se repita con una programación semanal o para una hora de salida concreta.

1. Pulse el símbolo del ventilador  en la barra inferior y vaya a **Temporizadores**.
 2. Vaya a **Temporizadores de climatización** → **Añadir temporizador**.
 3. Elija una hora de salida.
- > Se ajusta el temporizador.

Configuración de un temporizador de repetición

4. Active **Repetir cada semana** para definir un programa semanal y seleccione uno o varios días de la semana.
5. Pulse **Guardar**.

Puede activar un temporizador existente en **Temporizadores de climatización**.

 **Consejo**

Al configurar un temporizador a través de la aplicación móvil, puede seleccionar qué quiere preclimatizar y configurar la temperatura que desee en el habitáculo.

4.3.6.2. Climatización activa con el automóvil aparcado

El contenido de este manual representa el estado del manual del usuario en el momento de su impresión y puede que no sea completamente válido en un futuro. Para obtener más información, consulte la primera página del aviso de descargo de responsabilidad completo.

Puede activar la función de mantenimiento de la climatización para ajustar una temperatura agradable en el automóvil cuando está aparcado sin nadie dentro.

 **Advertencia**

Nunca deje a un niño o un animal desatendido en su automóvil. Recuerde que es el último responsable de su seguridad y bienestar. En algunas regiones existen leyes que prohíben dejar a personas o animales dentro de un automóvil bloqueado.

 **Nota**

La función de mantenimiento de la climatización se apagará automáticamente cuando se alcance el tiempo de funcionamiento máximo, el nivel de batería del automóvil sea demasiado bajo o se inicie un nuevo ciclo de conducción. Si se activa cuando el nivel de batería del automóvil ya es bajo, el tiempo de funcionamiento máximo será inferior.

1. Pulse el símbolo del ventilador en la barra inferior .
2. Vaya a **Temporizadores** → **Mantener climatización activa**.
3. Pulse **Iniciar**.
4. Confirme su selección.

Pulse **Detener** para apagarlo nuevamente.

4.3.6.3. Depuración de aire

La depuración de aire mejora la calidad del aire del habitáculo antes de iniciar la marcha.

Puede iniciar la depuración de aire desde la aplicación móvil del automóvil. También se inicia automáticamente al terminar la preclimatización.

La depuración de aire mejora la calidad del aire interior al impulsar aire fresco a través del filtro de aire y dejando que el aire recircule en el habitáculo. Esto ocurre hasta que la calidad del aire alcanza un determinado nivel.

 **Consejo**

Puede seguir el contenido de pequeñas partículas^[1] a través de la aplicación móvil para el automóvil durante el ciclo de prelimpieza.

^[1] PM2.5

4.3.7. Calidad de aire

Su automóvil está diseñado para ofrecer un clima interior agradable y saludable. El filtrado de aire ayuda a eliminar olores, sustancias y partículas del habitáculo.

Filtro de aire del habitáculo

El aire que entra en el habitáculo se filtra primero a través del sistema de climatización. Para garantizar un alto rendimiento, el filtro debe sustituirse con regularidad. Si el filtro está expuesto a un uso intensivo, por ejemplo por la conducción prolongada por zonas con mucha contaminación o nubes de polvo, debe sustituirse con mayor frecuencia. Si tiene dudas acerca de qué filtro utilizar, contacte con el servicio de asistencia de Volvo.

Sistema de calidad del aire

El aire del habitáculo se purifica mediante:

- el filtrado de sustancias alérgicas y asmógenas;
- la eliminación de gases y partículas para reducir olores y
- la eliminación de contaminantes atmosféricos como partículas.

Si los sensores de la calidad del aire detectan contaminantes en el aire exterior, la entrada de aire se cierra y se activa la recirculación de aire interna.

Depuración del aire

Para garantizar una buena calidad del aire, su automóvil incorpora diferentes funciones de depuración del aire. Algunos de estas funciones pueden activarse a través de la pantalla central para mejorar rápidamente la calidad del aire en el habitáculo.

CleanZone

CleanZone indica si se cumplen o no las condiciones para una buena calidad del aire.

4.3.7.1. Indicación de calidad del aire

La pestaña de calidad del aire en la vista de climatización de la pantalla central le ofrece información sobre la calidad del aire dentro y fuera del automóvil.

La pestaña de calidad del aire indica la calidad del aire dentro y fuera del automóvil. Un sensor mide el contenido de partículas con un tamaño inferior a 2,5 µm en el habitáculo. La información sobre la cantidad de contaminación en el exterior del automóvil la proporciona un servicio externo y está basada en datos modelados.



Consejo

En algunas regiones hay disponible información sobre los niveles de polen. Pulse **Calidad del aire y polen** para ver información más detallada.

4.3.7.2. Depuración del aire

Para garantizar una buena calidad del aire, su automóvil incorpora diferentes funciones de depuración del aire.

Su automóvil tiene varias funciones para garantizar una buena calidad del aire. Algunas son pasivas y otras pueden controlarse en la pantalla central.

4.3.7.2.1. Filtrado de aire avanzado

El filtrado de aire avanzado busca minimizar la cantidad de partículas nocivas y gases peligrosos en el habitáculo.

El filtrado de aire avanzado está siempre activo, excepto durante la recirculación de aire o si la climatización está apagada. En la pestaña de calidad del aire de la vista de climatización puede ver si está activo o no.

4.3.7.2.2. Depuración de aire focalizada

Puede mejorar la calidad del aire del habitáculo activando la depuración de aire focalizada. De este modo se reduce el volumen de partículas no deseadas en el aire.

Al activar la depuración de aire focalizada, su automóvil prioriza la reducción del volumen de partículas en el aire entrante a su confort térmico. De este modo se limitan otras funciones de confort, por ejemplo reduciendo el nivel de potencia de los ventiladores.

La reducción en el confort se explica por el hecho de que el sistema de climatización recicla un mayor volumen de aire. Puede notarse más cuando hay varios pasajeros en el automóvil.

Activación de la depuración de aire focalizada



La depuración de aire focalizada prioriza la reducción del número de partículas de aire no deseadas en el automóvil a otras funciones de confort de climatización. Se activa en la vista de climatización de la pantalla central.

El contenido de este manual representa el estado del manual del usuario en el momento de su impresión y puede que no sea completamente válido en un futuro. Para obtener más información, consulte la primera página del aviso de descargo de responsabilidad completo.

La función de depuración de aire focalizada elimina rápidamente las partículas no deseadas del habitáculo. Cuando está activa, tiene prioridad sobre otras funciones de climatización.

 **Importante**

Cuando la depuración de aire focalizada está activa, el confort de la climatización y la ventilación se reducen. Esto puede producir condensación y empañar las ventanillas, lo que perjudica la visibilidad.

1. Pulse el símbolo del ventilador  en la barra inferior.
 2. Ir a **Calidad del aire**.
 3. Pulse el símbolo de depuración de aire focalizada .
 4. Presione **Activar**.
- > **Focalizada** aparece debajo del símbolo del ventilador  en la barra inferior cuando la depuración de aire focalizada está activa.

 **Nota**

Evite usar la depuración de aire focalizada durante periodos prolongados, ya que el aire del habitáculo podría terminar cargado. Una vez depurado el aire del interior del automóvil, la depuración de aire focalizada ya no ofrece ventajas, por lo que puede desactivarse.

Pulse de nuevo el símbolo de la depuración de aire focalizada  para desactivarla. También puede desactivar la depuración de aire focalizada activando otras funciones de climatización.

4.3.7.3. CleanZone

CleanZone es una función de calidad del aire que controla e indica si se cumplen las condiciones para una buena calidad del aire.

En la pestaña de calidad del aire de la vista de climatización encontrará información sobre la calidad del aire. Los criterios de CleanZone se cumplen si se dan todas las condiciones para garantizar una buena calidad del aire en el habitáculo. Si no se alcanzan, en la pantalla central podrá ver qué condición no se cumple.

4.3.7.4. Activación de la recirculación de aire

La recirculación de aire ayuda a bloquear la entrada de aire contaminado o con malos olores en el habitáculo. En algunos casos se activa automáticamente, pero también puede activarlo manualmente en la vista de climatización.

De forma predeterminada, el sistema de climatización decide automáticamente si recircular o no el aire, en función de determinadas condiciones ambientales. Si el sensor de calidad del aire advierte que el aire exterior está contaminado, su automóvil cerrará automáticamente la toma de aire y reutilizará el aire del interior del habitáculo. Si lo desea, también puede activar manualmente la recirculación de aire constante para cerrar la toma de aire.



 **Importante**

Si se recircula el aire durante un tiempo prolongado, la condensación puede empañar las ventanillas, lo que puede perjudicar la visibilidad.

 **Nota**

La recirculación de aire no está disponible si el desescarche máximo está activo.

Si se activa manualmente, la recirculación de aire se detendrá después de un tiempo.

1. Pulse el símbolo del ventilador  en la barra inferior.
2. Pulse el símbolo de recirculación .

4.3.8. Sistema de climatización

El sistema de climatización de su automóvil tiene como objetivo ofrecer un entorno agradable para los ocupantes mediante la climatización electrónica.

Todas las funciones de climatización se controlan desde la pantalla central.

El automóvil se sirve de sensores que controlan automáticamente las distintas funcionalidades diseñadas para ofrecer un clima interior agradable en todo momento.

 **Consejo**

La mayoría de las funciones de climatización también pueden manejarse mediante control por voz. La mayoría de las funciones precisan conexión a internet para poder controlarse por voz.

4.3.8.1. Zonas de climatización

El habitáculo se divide en distintas zonas de climatización. Estas zonas permiten al cliente ajustar la temperatura deseada para poder disfrutar de un ambiente agradable.



Hay diferentes zonas de climatización en el habitáculo de su automóvil. Todas las zonas están directamente sincronizadas con los ajustes de climatización preferidos de la persona que conduce de forma predeterminada. No obstante, la temperatura se puede ajustar individualmente para cada zona.

4.3.8.2. Climatización parcial

Para ahorrar energía, su automóvil puede limitar las funciones de climatización trasera si no hay ocupantes en la parte trasera.

Si su automóvil detecta que no hay ocupantes en los asientos traseros limita las funciones de climatización en la parte trasera del habitáculo. De este modo se reduce el consumo de energía.

4.3.8.3. Temperatura percibida y real

Su percepción de la temperatura se ve afectada por otros factores más allá de la temperatura real de un lugar concreto. Si conoce la diferencia entre la temperatura real y la temperatura de sensación podrá disfrutar de un mayor confort térmico.

La sensación de frío o calor en su automóvil depende de la temperatura pero también de otros factores. Estos factores incluyen su propia temperatura corporal, el flujo de aire y la humedad en el automóvil, y la exposición a la luz solar directa. Al ajustar la configuración de temperatura, el automóvil tiene en cuenta algunos de los factores que contribuyen a la temperatura de sensación. A continuación, el automóvil adapta de forma continua sus funciones de climatización para ajustar la climatización del interior a la temperatura que ha seleccionado. Por tanto, la temperatura en su automóvil podrá ser diferente de la seleccionada, para que pueda disfrutar de una experiencia más agradable.

El automóvil tiene en cuenta la exposición a la luz solar al regular la climatización del automóvil. Por ejemplo, si el sol da en el lado del conductor, puede ajustar el flujo del aire y la temperatura en respuesta a la temperatura de sensación en ese lado.

4.3.8.4. Sensores de la climatización

Dentro y fuera del automóvil hay diferentes sensores de climatización. Estos sensores ayudan a mantener una temperatura agradable en el habitáculo.

Para que los sensores interiores funcionen según lo previsto, es importante que no los tape.

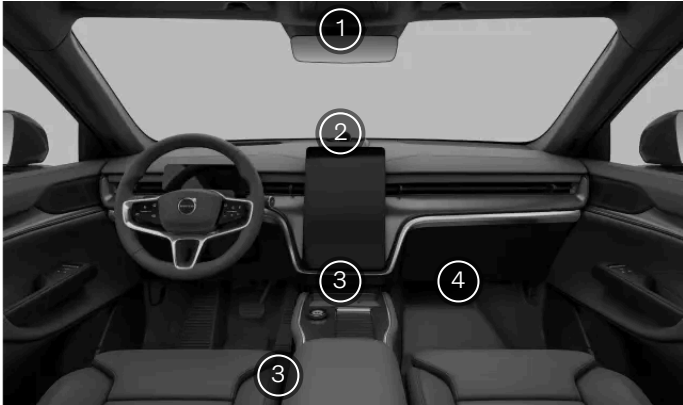

- ① Sensor de humedad en la consola del retrovisor interior.
- ② Sensor solar en el lado superior del salpicadero.
- ③ Sensor de temperatura del habitáculo debajo de la pantalla central.
- ③ Sensor de temperatura del habitáculo entre la consola del túnel y el asiento del conductor.
- ④ Sensor de partículas en suspensión en la parte inferior de la guantera.

El sensor de temperatura ambiente exterior está ubicado en los bajos del automóvil.

4.3.8.5. Calefactores

Si la temperatura ambiente es inferior a la temperatura que quiere en el interior del automóvil, el sistema de calefacción le ayudará a conseguir un clima interior agradable.

Calefactor eléctrico

El calefactor eléctrico se acciona con la batería de tracción del automóvil. Se utiliza para calentar la batería y también el habitáculo durante la preclimatización y durante la conducción.

Si el nivel de carga de la batería de tracción es demasiado bajo, el calefactor se apagará.

Bomba de calor

La bomba de calor funciona, principalmente, como un dispositivo de prolongación de la autonomía. En temperaturas bajas, la bomba de calor ayuda a calentar el habitáculo y utiliza menos energía en comparación con el calefactor eléctrico, lo que prolonga la disponibilidad energética de la batería. La bomba de calor funciona durante la preclimatización y la conducción. También ayuda a mantener la batería de tracción a la temperatura de funcionamiento deseada.

El contenido de este manual representa el estado del manual del usuario en el momento de su impresión y puede que no sea completamente válido en un futuro. Para obtener más información, consulte la primera página del aviso de descarga de responsabilidad completo.

4.4. Ventanillas y paneles de cristal

Su automóvil tiene varias ventanillas y paneles de cristal. Muchos están laminados para ofrecer una mayor seguridad. El laminado también aporta una mejor insonorización del habitáculo.

Todas las ventanillas laminadas, a excepción del parabrisas y el techo panorámico, están etiquetadas con un símbolo de cristal laminado.



Nota

No utilice una lámina tintada con una capa superficial metalizada en el parabrisas delantero o trasero. Podría provocar problemas de recepción de la señal, ya que aquí están situadas las antenas.

Techo panorámico

El techo panorámico de su automóvil integra una capa de infrarrojos que ayuda a mantener el habitáculo fresco cuando hace sol.

También incluye una capa electrocrómica que le permite cambiar entre cristal transparente y tintado.

4.4.1. Accionamiento de los elevalunas eléctricos

Puede usar los interruptores eléctricos en los paneles de la puerta para accionar las ventanillas. Los interruptores de la puerta del conductor pueden controlar todas las ventanillas de su automóvil, mientras que los interruptores de los pasajeros delantero y traseros solo pueden controlar sus respectivas ventanillas.

Advertencia

Tenga en cuenta siempre los riesgos para la seguridad al manipular los elevalunas. Las piezas móviles pueden provocar lesiones a los niños o demás ocupantes del automóvil, así como dañar objetos.

- Asegúrese de tener siempre a la vista las ventanillas que quiera controlar.
- No permita que los niños jueguen con los mandos de los elevalunas.
- No deje nunca a un niño solo dentro del automóvil.
- Nunca saque un objeto ni una extremidad por una ventanilla abierta, aunque el sistema eléctrico del automóvil esté totalmente desconectado.

Los interruptores de las ventanillas pueden seguir funcionando durante un rato después de salir del automóvil. Téngalo en cuenta al dejar el automóvil sin vigilancia.

El contenido de este manual representa el estado del manual del usuario en el momento de su impresión y puede que no sea completamente válido en un futuro. Para obtener más información, consulte la primera página del aviso de descargo de responsabilidad completo.

Controle las ventanillas individuales mediante los interruptores situados en el panel de puerta del conductor. Cada interruptor controla la ventanilla de la izquierda y de la derecha correspondiente.

Pulse el símbolo de las ventanillas  para seleccionar las ventanillas traseras. La selección actual de las ventanillas se indica a través de las luces junto al símbolo.

Todas las ventanillas tienen una protección antipinzamiento integrada para evitar lesiones. Lea la información correspondiente sobre la protección antipinzamiento en el apartado específico del manual.

Para controlar las ventanillas, es necesario tener una llave dentro del automóvil o cerca. Si utiliza una tarjeta electrónica, o si su llave con funcionalidad remota está descargada, tendrá que colocarla sobre el lector de tarjetas para poder controlar las ventanillas.

 **Nota**

Situaciones en las que las ventanillas no pueden abrirse

- Las ventanillas no pueden abrirse a velocidades superiores a aproximadamente 180 km/h (112 mph), pero pueden cerrarse.
- A temperaturas muy bajas, las ventanillas pueden congelarse y no podrá accionarlas.

1.



Los interruptores de las ventanillas se encuentran en la puerta del conductor.

Busque el interruptor situado en el panel de la puerta de la ventanilla que quiera accionar.

2. Utilice los interruptores para abrir o cerrar las ventanillas:

- Presionar o tirar suavemente le permite accionar manualmente la ventanilla hasta que suelta el interruptor.
- Si presiona o tira totalmente del interruptor, la ventanilla se desplaza automáticamente aunque suelte el interruptor. Puede detener el recorrido desplazando el interruptor en sentido contrario.

 **Consejo**

Reducción de ruido

Una manera de reducir el ruido del viento cuando las ventanillas traseras están abiertas es abriendo un poco las ventanillas delanteras.

Seguro para niños

Puede desactivar los controles de las ventanillas traseras en los ajustes. De este modo los ocupantes de los asientos traseros no podrán manipular las ventanillas.

 **Nota**

Si el movimiento automático de las ventanillas o la protección antipinzamiento no funcionan correctamente, tal vez tenga que restablecer las ventanillas. Puede ver cómo hacerlo en un apartado específico del manual.

4.4.2. Ajuste del tintado del techo

El techo panorámico del automóvil está fabricado con vidrio electroquímico. Por tanto, puede cambiar entre un techo transparente y un techo tintado.

El techo panorámico está protegido por una película infrarroja, que protege parcialmente el habitáculo del calor exterior en días soleados. Además, las propiedades electroquímicas del vidrio permiten cambiar entre un techo transparente y un techo tintado a través de los ajustes de la pantalla central.

1. Pulse el símbolo del automóvil  en la barra inferior y vaya a **Ajustes**.
2. Vaya a **Controles** → **Luces y pantalla** → **Oscurecimiento de techo**.
3. Active o desactive el tintado del techo.

 **Consejo**

También puede ajustar el tintado del techo a través de controles rápidos en la pantalla central. De este modo, puede ajustar el tintado del techo sin necesidad de acceder a los ajustes.

4.4.3. Protección antipinzamiento

Para evitar lesiones causadas por elevallas eléctricas y otras piezas móviles, su automóvil tiene un sistema de protección antipinzamiento integrado. También hay prácticas de uso que los ocupantes deben tener en cuenta a fin de reducir el riesgo de quedarse atrapados entre piezas móviles o que se cierran.

Si algo bloquea la ventanilla mientras se está cerrando, la ventanilla se detendrá y retrocederá ligeramente, para que pueda apartar la obstrucción. De forma similar, el maletero también incluye una protección antipinzamiento durante la apertura o el cierre.

 **Advertencia**

Tenga en cuenta siempre los riesgos para la seguridad al manipular los elevallas. Las piezas móviles pueden provocar lesiones a los niños o demás ocupantes del automóvil, así como dañar objetos.

- Asegúrese de tener siempre a la vista las ventanillas que quiera controlar.
- No permita que los niños jueguen con los mandos de los elevallas.
- No deje nunca a un niño solo dentro del automóvil.
- Nunca saque un objeto ni una extremidad por una ventanilla abierta, aunque el sistema eléctrico del automóvil esté totalmente desconectado.

Si el cierre automático de una ventanilla se detiene por una obstrucción, por ejemplo hielo, puede intentar cerrar la ventanilla manualmente de todas formas accionando el interruptor de control. Sin embargo, intente siempre apartar primero la obstrucción y comprobar que nada bloquea la trayectoria de la ventanilla antes de intentar cerrarla otra vez.

Si hay algún problema con la protección antipinzamiento, puede intentar resolverlo restableciendo el elevallas.

 **Advertencia**

La protección antipinzamiento del elevallas tal vez no funcione correctamente si el automóvil no puede determinar la posición actual de la ventanilla. Las posiciones de las ventanillas se recalibran al reiniciar el movimiento del elevallas automático. Realice siempre un restablecimiento para asegurarse de que las posiciones de las ventanillas están correctamente calibradas si:

- el automóvil ha dejado de recibir alimentación, por ejemplo si la batería de 12 V se ha desconectado.
- el movimiento de los elevallas automáticos no funciona correctamente.

De este modo se restablecerá el funcionamiento de los elevallas automáticos y la función de protección antipinzamiento.

4.4.4. Restablecimiento de las ventanillas

Si experimenta algún problema con las ventanillas eléctricas, tendrá que restablecerlas. De este modo el automóvil puede volver a calibrar su posición y restablecer tanto la protección antipinzamiento como el movimiento automático de los elevallas.

Errores de calibración

Su automóvil controla en todo momento las ventanillas y su posición. A veces puede producirse un error y su automóvil puede interpretar que una ventanilla está en una posición que no se corresponde con la realidad. En estos casos pueden producirse fallos en la función de cierre automático y en la protección antipinzamiento. Si hay un error de calibración en una ventanilla, puede restablecerla directamente o con la ayuda de un taller Volvo autorizado.

Hay dos errores de calibración diferentes que pueden afectar la calibración de las ventanillas. Si el sistema de control de las ventanillas registra un error de calibración, la función de cierre automático se desactiva. Si el error no se detecta, la función de cierre automático puede seguir funcionando en cierta medida, pero no de la forma esperada.

Los dos tipos de errores de calibración son los siguientes:

Diferencia inferior	La ventanilla está por debajo de la posición de la ventanilla registrada por el automóvil. De este modo se impide el cierre completo de la ventanilla, ya que el automóvil la detecta como cerrada antes de que llegue a la parte superior del marco de la ventanilla. Si una ventanilla presenta este error, puede recalibrarla directamente.
Diferencia superior	La ventanilla está por encima de la posición de la ventanilla registrada por el automóvil. Los controles manuales funcionan, pero si utiliza el cierre automático la ventanilla se cerrará y volverá a bajar. El motivo es que el sistema registra la parte superior del marco de la ventanilla como una obstrucción y activa la protección antipinzamiento. En el caso de una ventanilla con esta diferencia no es posible recalibrarla directamente. Póngase en contacto con un taller autorizado Volvo.

Importante

El sistema de protección antipinzamiento tal vez no funcione correctamente hasta que se vuelva a inicializar el elevavinas tras perder la calibración.

Antes de restablecer una ventanilla, asegúrese de que está totalmente cerrada. Puede forzar el cierre completo de la ventanilla anulando el sistema de movimiento de cierre automático del elevavinas. Mueva el interruptor de la ventanilla a la posición manual tres veces seguidas rápidamente y después cierre la ventanilla manualmente.

Restablecimiento de una ventanilla

1. Presione ligeramente el interruptor del elevavinas hasta que la ventanilla esté totalmente abierta.
 2. Tire suavemente del interruptor hasta que la ventanilla esté totalmente cerrada.
- > La recalibración habrá finalizado y la protección antipinzamiento y el movimiento de la ventanilla automática volverán a funcionar.

Compruebe para asegurarse de que la ventanilla funciona correctamente después del reinicio. La ventanilla debe cerrarse del todo al tirar del interruptor al máximo y soltarlo. Si el problema continúa, póngase en contacto con un taller autorizado Volvo.

4.5. Asientos

Los asientos están diseñados para proporcionar comodidad y seguridad. Ajuste los asientos, active las funciones de confort y siéntese de forma correcta.



Los asientos del automóvil incorporan diferentes funciones para ofrecer más confort, seguridad y flexibilidad.

En este apartado del manual podrá familiarizarse con las funciones de confort y los ajustes disponibles para los asientos. Por ejemplo, los ajustes de posición de los asientos o cómo abatir los asientos traseros para conseguir más espacio de carga. También conocerá los principios básicos para un uso seguro y correcto de estas funciones.

Para obtener más información sobre las funciones de seguridad pasiva de los asientos y aprovecharlas al máximo gracias a una postura correcta en los asientos, consulte el apartado específico de este manual.

4.5.1. Asientos delanteros

Los asientos delanteros ofrecen muchas opciones de ajuste para un mayor confort.



Opciones de ajuste

Los ajustes de los asientos eléctricos se dividen en grupos denominados modos de ajuste:

Ajustes básicos	Altura y posición del asiento e inclinación del respaldo.
Inclinación y apoyo lumbar	Ajustes de profundidad y altura del apoyo lumbar y también inclinación de cojín del asiento.
Apoyo lateral	Posiciones de los refuerzos laterales.

Consejo

Extensión del cojín de asiento

Puede extender manualmente el cojín del asiento para disponer de un mejor apoyo de toda la zona de los muslos. Sujete el tirador situado bajo la parte delantera del cojín y tire del cojín hacia fuera.

Mando de ajuste del asiento

Todos los ajustes de los asientos eléctricos se controlan con el mando del lateral del asiento. Al pulsar el botón central, aparece la vista de ajuste del asiento en la pantalla central para orientarle.

Características

Los asientos delanteros tienen las funciones de confort siguientes:

Masaje	Puede elegir entre cinco programas de masaje diferentes, con tres velocidades e intensidades diferentes.
Ventilación	Casi todas las zonas de los asientos delanteros están ventiladas. Hay tres niveles de refrigeración a elegir.
Calefacción eléctrica	Los asientos tienen tres niveles de calefacción disponibles.
Reposacabezas con altavoces	Los reposacabezas delanteros tienen altavoces integrados para disfrutar de una experiencia acústica más realista.

Importante

Sonidos de advertencia

Nunca coloque fundas ni cojines en los reposacabezas con altavoces. Los altavoces forman parte del sistema de seguridad del automóvil y, si se cubren, podrían impedir escuchar los sonidos de advertencia.

Consejo

Almacenamiento de bolsas de mano

Si el conductor o los pasajeros viajan con una bolsa de mano o equipaje de pequeño tamaño pueden guardarlo debajo de la parte delantera de la consola.

4.5.1.1. Ajuste de los asientos delanteros

Ajuste los asientos delanteros con el mando de ajuste del asiento. Encontrará el mando en el lado del asiento más cercano a la puerta.

El contenido de este manual representa el estado del manual del usuario en el momento de su impresión y puede que no sea completamente válido en un futuro. Para obtener más información, consulte la primera página del aviso de descargo de responsabilidad completo.

Mando de ajuste del asiento



El mando de ajuste del asiento puede moverse hacia arriba y abajo, atrás y adelante, y también girar en ambas direcciones. En el centro del mando hay un botón que puede usar para cambiar el modo de ajuste activo.

Puede realizar muchos cambios diferentes en los asientos. Para controlarlos todos con el mando de ajuste, los diferentes cambios se han agrupado en varios modos de ajuste. Cada modo está representado visualmente en pantalla central para facilitarle el ajuste del asiento.



Advertencia

Nunca ajuste el asiento mientras conduce. Puede provocar distracciones peligrosas y pérdida del control. Realice todos los ajustes necesarios en el asiento antes de empezar a conducir.

Ajuste del asiento

1. Empiece pulsando el botón del mando de ajuste.
 - > La vista de ajustes del asiento se muestra en la pantalla central.
2. Para moverse por los diferentes modos de ajuste, pulse el botón del mando varias veces.
3. Gire o mueva el mando para ajustar el asiento según sus preferencias.
 - > La guía visual de la pantalla central indica qué parte del asiento está ajustando.

 Consejo

Ajustes rápidos

También puede personalizar el asiento sin las indicaciones visuales de la pantalla central. Solo tiene que mover o girar el mando de ajuste del asiento para empezar el ajuste. Sin embargo, de esta forma solo está disponible el modo de ajuste básico.

Extensión del cojín de asiento

Puede extender manualmente el cojín del asiento para disponer de un mejor apoyo de toda la zona de los muslos. Sujete el tirador situado bajo la parte delantera del cojín y tire del cojín hacia fuera.

 Nota

Bloqueo de ajuste

Si mueve el mando de ajuste en la misma dirección muchas veces en poco tiempo, el mando deja de responder temporalmente. También aparece un mensaje en la pantalla central que indica que los controles de ajuste de los asientos se han desactivado. El objetivo es evitar el uso accidental del mando de ajuste.

 Importante

Cuando termine de ajustar el asiento según sus preferencias, es importante comprobar que otros elementos del automóvil estén bien alineados. Su postura de conducción es importante y no solo se ve afectada por los ajustes del asiento, sino también por la posición del volante, los retrovisores y la pantalla de visualización frontal.

4.5.1.2. Restablecimiento de la posición de los asientos delanteros

Si el asiento no se desplaza a la posición guardada en el perfil o si el movimiento del asiento parece limitado o irregular, es posible que sea necesario restablecer el asiento.

1. Mueva el asiento hacia delante hasta el tope y luego hacia atrás también hasta el tope.
2. Coloque el cojín del asiento en la posición más alta y, después, en la más baja.
3. Ajuste el asiento en la posición que prefiera y guárdela en su perfil.

Si el problema continúa, póngase en contacto con su taller Volvo autorizado.

4.5.1.3. Activación del masaje del asiento

Puede activar la función de masaje del asiento desde la vista de ajustes del asiento en la pantalla central. Hay varios programas y ajustes de masajes distintos entre los que poder elegir.

1. Pulse el botón del mando de ajuste del asiento.

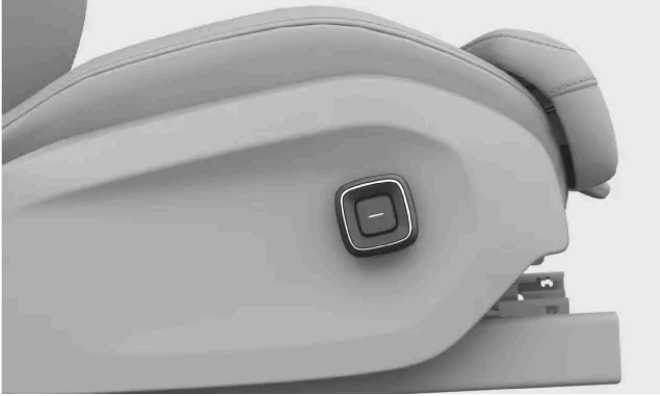

El mando está situado en el lado del asiento más cerca de la puerta.

- > La vista de ajustes del asiento se muestra en la pantalla central.
2. Seleccione **Masaje**.
 3. Seleccione el programa, la velocidad y la intensidad que prefiera.
 4. Seleccione **Iniciar**.
- > El masaje empezará y se mostrará una notificación en la pantalla central que indica cuánto dura el masaje.

Si quiere detener el masaje antes de que el programa finalice, seleccione **Detener** en la vista de masajes de la pantalla central.

Consejo

También puede acceder a la vista de masajes de la pantalla central a través de los ajustes sin utilizar el mando de ajuste del asiento.

4.5.1.4. Extensión del cojín del asiento

La longitud del cojín de los asientos delanteros puede ajustarse para que quepan mejor las piernas.



Sujete y tire del asa de la parte delantera del asiento.

2. Ajuste la longitud del cojín del asiento.

4.5.2. Asientos de la segunda fila

Los asientos traseros del automóvil se dividen entre la segunda y la tercera filas, cada una con sus propias funciones y ajustes.



Puede ajustar los asientos de la segunda fila de diferentes formas para conseguir más espacio o usar las funciones adicionales en respuesta a sus necesidades.

Inclinación del respaldo ajustable Ajuste la inclinación del respaldo para mejorar el confort y el apoyo de la espalda.

Posición de asiento ajustable Puede desplazar los asientos hacia delante o atrás en función del espacio que necesite.
El contenido de este manual representa el estado del manual del usuario en el momento de su impresión y puede que no sea completamente válido en un futuro. Para obtener más información, consulte la primera página del aviso de descargo de responsabilidad completo.

Reposacabezas abatibles	Los asientos exteriores tienen reposacabezas abatibles. De este modo puede ganar espacio al abatir los asientos.
Reposacabezas central ajustable	Puede ajustar la altura del reposacabezas central según el pasajero o ajustarlo en su posición más baja cuando no se utiliza el asiento.
Respaldos plegables	Puede abatir los asientos para disponer de más espacio de carga. Cada asiento puede abatirse de forma individual.
Calefacción del asiento	Los asientos exteriores tienen acceso a tres niveles de calefacción. Puede controlarlo desde el panel de la parte posterior de la consola del túnel o desde la pantalla central.

Consejo

Reposabrazos central del asiento trasero

Abata el respaldo de asiento central para acceder a portavasos y disponer de una mayor superficie de apoyo para los brazos.

4.5.2.1. Ajuste de los asientos exteriores de la segunda fila

Puede ajustar los asientos de la segunda fila, ya sea para ganar comodidad o para tener más espacio detrás del asiento.

La posición del asiento y la inclinación del respaldo pueden ajustarse por separado para cada asiento.

Advertencia

Nunca ajuste los asientos mientras el automóvil está en movimiento. Un frenado o viraje repentinos pueden hacerle perder el control del asiento y provocar lesiones.

Importante

Sistemas de retención infantil

Nunca ajuste un respaldo de un asiento si tiene instalado un sistema de retención infantil asegurado con los puntos de anclaje de fijación superior o inferior. El sistema de retención infantil podría sufrir daños o los anclajes que lo sujetan podrían aflojarse.

Riesgo de aprisionamiento

Extreme las precauciones al ajustar la posición del asiento si en el asiento de detrás hay un pasajero o un sistema de retención infantil instalado.

Ajuste de posición del asiento

1.



Agarre y tire del tirador situado debajo del cojín del asiento hacia arriba.

2. Deslice el asiento hacia delante o detrás hasta la posición que prefiera.

3. Suelte el tirador.

> El asiento queda bloqueado en su posición.

Ajuste de la inclinación del respaldo

4.



Tire del tirador situado en un lado del asiento hacia arriba para desbloquear el respaldo.

5. Inclínese hacia delante o atrás en el asiento.

> El respaldo seguirá sus movimientos.

6. Suelte el tirador una vez que encuentre la posición que desea.

7. Presione de nuevo contra el respaldo hasta que quede bloqueado.

! Importante

Después de ajustar, plegar o levantar un asiento, asegúrese de que todas las partes del asiento estén correctamente bloqueadas.

4.5.2.2. Ajuste del asiento central de la segunda fila

Puede ajustar los asientos centrales de la segunda fila, ya sea para estar más cómodo o para ganar espacio detrás del asiento.

Es posible ajustar la posición del asiento y la inclinación del respaldo del asiento central.

Advertencia

Nunca ajuste los asientos mientras el automóvil está en movimiento. Un frenado o viraje repentinos pueden hacerle perder el control del asiento y provocar lesiones.

Importante

Sistemas de retención infantil

Nunca ajuste el asiento si tiene instalado un sistema de retención infantil asegurado con el punto de anclaje inferior. El sistema de retención infantil podría sufrir daños o los anclajes que lo sujetan podrían aflojarse.

Riesgo de aprisionamiento

Extreme las precauciones al ajustar la posición del asiento si en el asiento de detrás hay un pasajero o un sistema de retención infantil instalado.

Ajuste de posición del asiento

1.

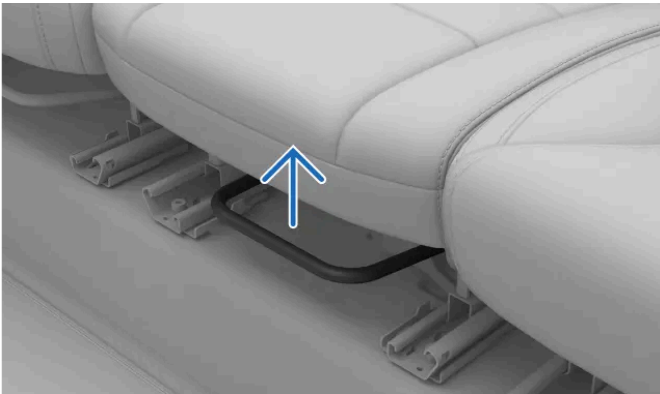

Agarre y tire del tirador situado debajo del cojín del asiento hacia arriba.

2. Deslice el asiento hacia delante o detrás hasta la posición que prefiera.

3. Suelte el tirador.

> El asiento queda bloqueado en su posición.

Ajuste de la inclinación del respaldo

4.

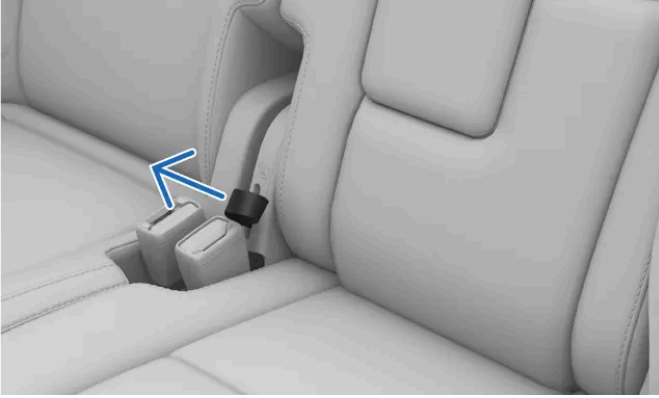

Tire de la correa situada en un lado del asiento para desbloquear el respaldo.

5. Inclínese hacia delante o atrás en el asiento.

> El respaldo seguirá sus movimientos.

6. Suelte la correa.

> El respaldo queda bloqueado en su posición.

! Importante

Después de ajustar, plegar o levantar un asiento, asegúrese de que todas las partes del asiento estén correctamente bloqueadas.

4.5.2.3. Ajuste del reposacabezas central de la segunda fila

El reposacabezas del asiento central debe ajustarse en función de su altura y, a ser posible, ofrecer apoyo a toda la parte trasera de su cabeza.

Un reposacabezas correctamente ajustado puede ayudar a prevenir lesiones cervicales en caso de colisión. Es importante alinear el reposacabezas para cubrir la máxima zona posible en la parte de la nuca.

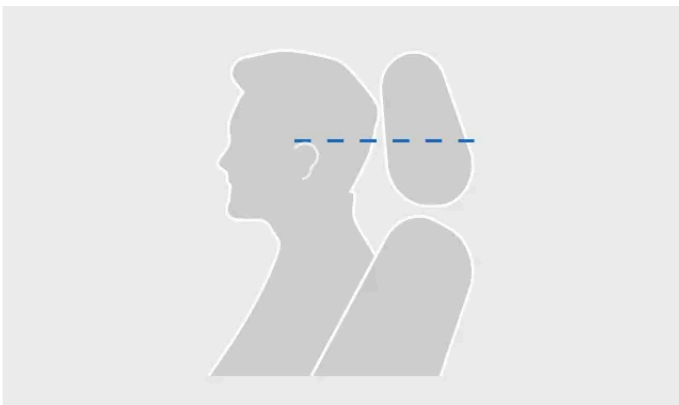

El contenido de este manual representa el estado del manual del usuario en el momento de su impresión y puede que no sea completamente válido en un futuro. Para obtener más información, consulte la primera página del aviso de descargo de responsabilidad completo.

Nivel correcto de reposacabezas

El movimiento hacia arriba del reposacabezas no está bloqueado.

1. Tire del reposacabezas hacia arriba hasta la altura que necesite.

Para bajar el reposacabezas, mantenga pulsado el botón de la parte superior central de la base del reposacabezas para desbloquearlo. A continuación, presione el reposacabezas hacia abajo.



Botón de bloqueo en el reposacabezas central

i Consejo

Acostúmbrese a bajar el reposacabezas cuando no utilice el asiento central. Si está bajado, no obstaculiza la visión de la parte trasera.

4.5.2.4. Plegado de los asientos exteriores de la segunda fila

Puede abatir los asientos exteriores de la segunda fila para disponer de más espacio de carga.

! Importante

Antes de abatir los asientos, compruebe que:

- no hay objetos en los asientos.
- los cinturones de seguridad no están abrochados.
- hay espacio suficiente para abatir los asientos. Si es necesario, mueva los asientos de delante hacia delante.

 **Advertencia**

Si alguno de los asientos traseros está abatido, no debe estar en contacto con los asientos delanteros. Podría perjudicar la seguridad de los demás ocupantes.



Tire hacia arriba del asa situada en un lado del asiento.

- > El respaldo y el reposacabezas se liberan y se inclinan hacia delante.
- Acompañe el respaldo para plegarlo.
- Aplique presión en el respaldo para bloquearlo en la posición abatida.

Cuando quiera volver a subir el respaldo, utilice la misma asa situada en un lado del asiento para desbloquearlo. Luego súbalo manualmente hasta su posición vertical. Asegúrese de que el respaldo queda bloqueado. Por último, vuelva a situar el reposacabezas en su posición de bloqueo.

 **Importante**

Después de ajustar, plegar o levantar un asiento, asegúrese de que todas las partes del asiento estén correctamente bloqueadas.

4.5.2.5. Plegado del asiento central de la segunda fila

Puede plegar el asiento central de la segunda fila para disponer de más espacio de almacenamiento.

! **Importante**

Antes de abatir los asientos, compruebe que:

- no hay objetos en los asientos.
- los cinturones de seguridad no están abrochados.
- hay espacio suficiente para abatir los asientos. Si necesario, mueva los asientos delanteros hacia delante.

! **Advertencia**

Si alguno de los asientos traseros está abatido, no debe estar en contacto con los asientos delanteros. Podría perjudicar la seguridad de los demás ocupantes.



Tire de la correa situada en un lado del asiento.

- > Se desbloqueará el respaldo y se inclinará ligeramente hacia delante.
- Acompañe el respaldo para plegarlo.
- Aplique presión en el respaldo para bloquearlo en la posición abatida.

Cuando quiera volver a subir el respaldo, utilice la misma correa situada en un lado del asiento para desbloquearlo. Luego súbalo manualmente hasta su posición. Asegúrese de que el respaldo queda bloqueado.

! **Importante**

Después de ajustar, plegar o levantar un asiento, asegúrese de que todas las partes del asiento estén correctamente bloqueadas.

4.5.2.6. Reposabrazos central de la segunda fila

El contenido de este manual representa el estado del manual del usuario en el momento de su impresión y puede que no sea completamente válido en un futuro. Para obtener más información, consulte la primera página del aviso de descargo de responsabilidad completo.

Parte del respaldo del asiento central trasero puede plegarse para funcionar como reposabrazos.

Cerca de la parte superior del asiento central trasero hay una correa. Tire de la correa para desplegar el reposabrazos central trasero.



Reposabrazos central trasero con portavasos

El reposabrazos central puede proporcionar un apoyo extra a los brazos, pero también incluye un portavasos oculto con dos orificios.

Para acceder al portavasos, presione la parte superior del reposabrazos central y suéltela. Los laterales del portavasos se abren. Cuando el portavasos ya no esté en uso, cierre suavemente ambos lados presionando las muescas en el centro de los bordes hasta que escuche un clic.

4.5.3. Asientos de la tercera fila

Los asientos traseros del automóvil se dividen entre la segunda y la tercera filas, cada una con sus propias funciones y ajustes. Los asientos de la tercera fila están diseñados para ofrecer la máxima comodidad y flexibilidad.



Los asientos tienen las funciones siguientes:

Respaldos plegables Los respaldos y los reposacabezas pueden plegarse con un toque para disponer de más espacio de almacenamiento.

Reposacabezas abatibles Puede plegar los reposacabezas sin plegar los respaldos. Ganará visibilidad en la parte de atrás cuando no se estén utilizando los asientos.

4.5.3.1. Entrar y salir de la tercera fila

Puede ajustar temporalmente los asientos exteriores de la segunda fila para que sea más fácil entrar y salir de los asientos de la tercera fila.

! **Importante**

Riesgo de aprisionamiento

Preste atención después de entrar y salir de la tercera fila para que el asiento de la segunda fila no presione ni obstruya un sistema de retención infantil instalado o un pasajero sentado.

1.



Tire del tirador situado en la parte superior del respaldo del asiento exterior.

> El respaldo se desbloquea.

2.



Tire del respaldo para que se incline hacia delante hasta detenerse.

3. Continúe tirando del respaldo para mover todo el asiento hacia delante.

Para volver a colocar el asiento en su posición original, siga los mismos pasos al revés. Empuje el asiento hacia atrás y deje que el respaldo se incline hacia atrás hasta que quede bloqueado en su posición.

! **Importante**

Después de ajustar, plegar o levantar un asiento, asegúrese de que todas las partes del asiento estén correctamente bloqueadas.

4.5.3.2. Plegado de los asientos de la tercera fila

Puede plegar los asientos de la tercera fila desde tres posiciones diferentes en el automóvil. Cada posición tiene sus ventajas, en función de por qué quiera plegar los asientos.

Ubicación de los botones de plegado



En el lado derecho del maletero, hay un panel de botones. Los dos botones superiores, uno para cada asiento, pueden usarse para plegar y desplegar los asientos de la tercera fila. Esta ubicación es útil si necesita más espacio para guardar cosas al usar el maletero.



Con una puerta trasera abierta, verá los botones de plegado en el marco de la puerta. Hay un conjunto de botones idéntico en cada lado del automóvil. Estas ubicaciones resultan prácticas si tiene intención de plegar los asientos de la segunda y la tercera filas.

Importante

Antes de abatir o subir los asientos, compruebe que:

- no hay nadie sentado en los asientos de la tercera fila.
- no hay objetos sueltos encima o debajo de los asientos.
- los cinturones de seguridad no están abrochados.
- hay espacio suficiente para abatir los asientos. Si es necesario, mueva los asientos de la segunda fila hacia delante.

Advertencia

Si alguno de los asientos traseros está abatido, no debe estar en contacto con los asientos delanteros. Podría perjudicar la seguridad de los demás ocupantes.

- Pulse el botón de plegado del asiento que quiera plegar.
- > El respaldo y el reposacabezas del asiento se pliegan hacia delante.

Nota

Protección antipinzamiento

Si el automóvil detecta algo en la trayectoria de plegado o subida del respaldo, el respaldo volverá a la posición inicial. Aparte los obstáculos y pulse de nuevo el botón de plegado. Si algo bloquea el movimiento del respaldo en ambas direcciones el respaldo se bloqueará y aparecerá un mensaje de tiempo agotado en la pantalla central. Debe descartar este mensaje antes de volver a intentarlo.

Cuando ya no necesite el espacio adicional de almacenamiento, vuelva a pulsar el botón de plegado. El respaldo recuperará su posición. Una vez bloqueado el respaldo, mueva los reposacabezas hacia atrás manualmente hasta que escuche un clic.

Consejo

Si alguno de los asientos traseros se abate por error, debe pulsar de nuevo el botón de abatimiento para detener el movimiento del asiento. A continuación, el respaldo volverá a su posición original.

4.6. Iluminación del habitáculo

Las luces del habitáculo ofrecen iluminación para distintos propósitos. Hay luces de lectura y también luces de tipo general y en las zonas de almacenamiento.

Luces de lectura

Los asientos delanteros y traseros tienen luces de lectura. Puede ajustar la intensidad para adaptarse a sus necesidades. En la parte trasera, también funcionan como iluminación general.

Iluminación general

Su automóvil incluye luces que ofrecen la iluminación general del habitáculo, como cuando entra en el automóvil. La iluminación general puede activarse de forma manual o automática.

Luz ambiental

El contenido de este manual representa el estado del manual del usuario en el momento de su impresión y puede que no sea completamente válido en un futuro. Para obtener más información, consulte la primera página del aviso de descargo de responsabilidad completo.

Las luces ambientales del automóvil proporcionan una iluminación agradable del habitáculo cuando es oscuro fuera del automóvil.

Luces de las zonas de almacenaje

Hay luces en distintas zonas de almacenaje, como el maletero y los bolsillos de las puertas, para poder encontrar aquello que busca.

4.6.1. Ajuste de las luces de lectura

Hay luces de lectura disponibles en los asientos delanteros y traseros. Puede ajustar la intensidad según sus necesidades.

Las luces de lectura de los asientos delanteros están ubicadas en la consola del techo y las luces de lectura de los asientos traseros se encuentran encima de las puertas traseras.

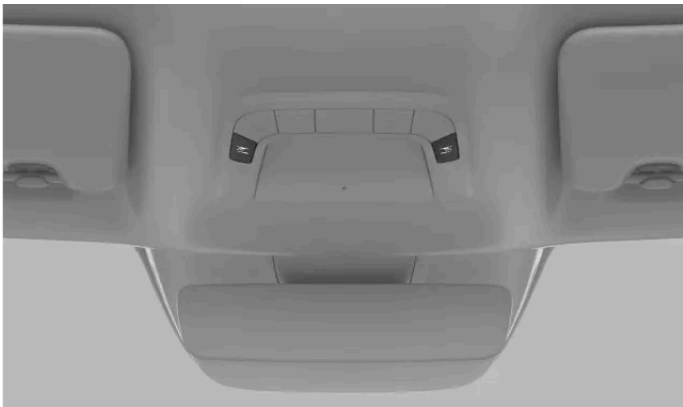

Las luces de lectura de los asientos delanteros en la consola del techo



Luces de lectura de los asientos traseros

1. Pulse el botón junto a la luz de lectura para encenderla y apagarla. El botón incorpora un símbolo de luz de lectura.



2. Mantenga el botón pulsado para ajustar la intensidad.

4.6.2. Ajuste de las luces interiores

Puede ajustar el brillo de la iluminación interior en el apartado de luces y pantallas de los ajustes.

1. Pulse el símbolo del automóvil  en la barra inferior y vaya a **Ajustes**.
2. Vaya a **Controles** → **Luces y pantalla** → **Brillo del interior**.
3. Ajuste el brillo.

Consejo

Brillo de los botones y la pantalla

Puede ajustar el brillo de las pantallas a través del menú de luces y pantallas de la pantalla central.

4.6.3. Desactivación de las luces automáticas del interior

La función de apagado automático de las luces mantiene apagadas las luces del interior, incluso al salir o entrar en el automóvil.

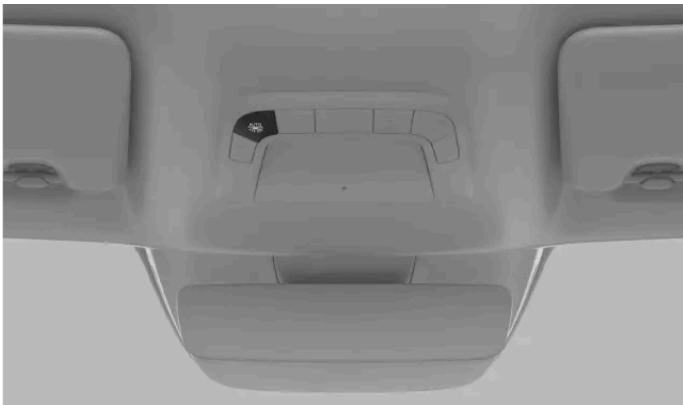

El botón de apagado automático de las luces en la consola del techo

La función de las luces interiores automáticas, conocidas también como luces de cortesía, activa las luces del interior automáticamente cuando se abre una puerta. Las luces automáticas facilitan la entrada y la salida del automóvil cuando es oscuro fuera. Sin embargo, en determinadas situaciones tal vez no quiera que se activen las luces automáticas, por ejemplo si hay pasajeros durmiendo en el automóvil.

El contenido de este manual representa el estado del manual del usuario en el momento de su impresión y puede que no sea completamente válido en un futuro. Para obtener más información, consulte la primera página del aviso de descargo de responsabilidad completo.

El botón de apagado automático de las luces está situado en la consola del techo y puede identificarse por un símbolo de apagado automático de las luces.



Con las luces automáticas desactivadas, la iluminación de los botones cambia de color.

1. Pulse el botón para activar o desactivar la función.

(i) Nota

Aunque la función de encendido automático de las luces esté desactivada, las luces se encenderán de todos modos si utiliza la función de activación de todas las luces.

4.6.4. Activación de todas las luces interiores

Al activar todas las luces interiores, se encienden la mayoría de luces interiores. Puede resultar útil, por ejemplo, al buscar algo en el habitáculo.

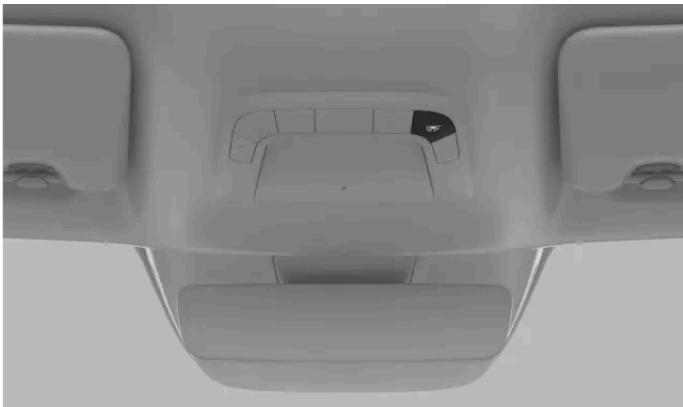

Botón de activación de todas las luces interiores en la consola del techo

El botón de activación de todas las luces interiores se encuentra en la consola del techo y puede reconocerse por un símbolo.



1. Pulse el botón para activar o desactivar todas las luces interiores.

 **Nota**

Aunque la función de encendido automático de las luces esté desactivada, las luces se iluminarán de todos modos si utiliza la función de activación de todas las luces.

5. Seguridad

Conozca las funciones de protección contra colisiones de su automóvil y qué necesita para un uso seguro del automóvil.

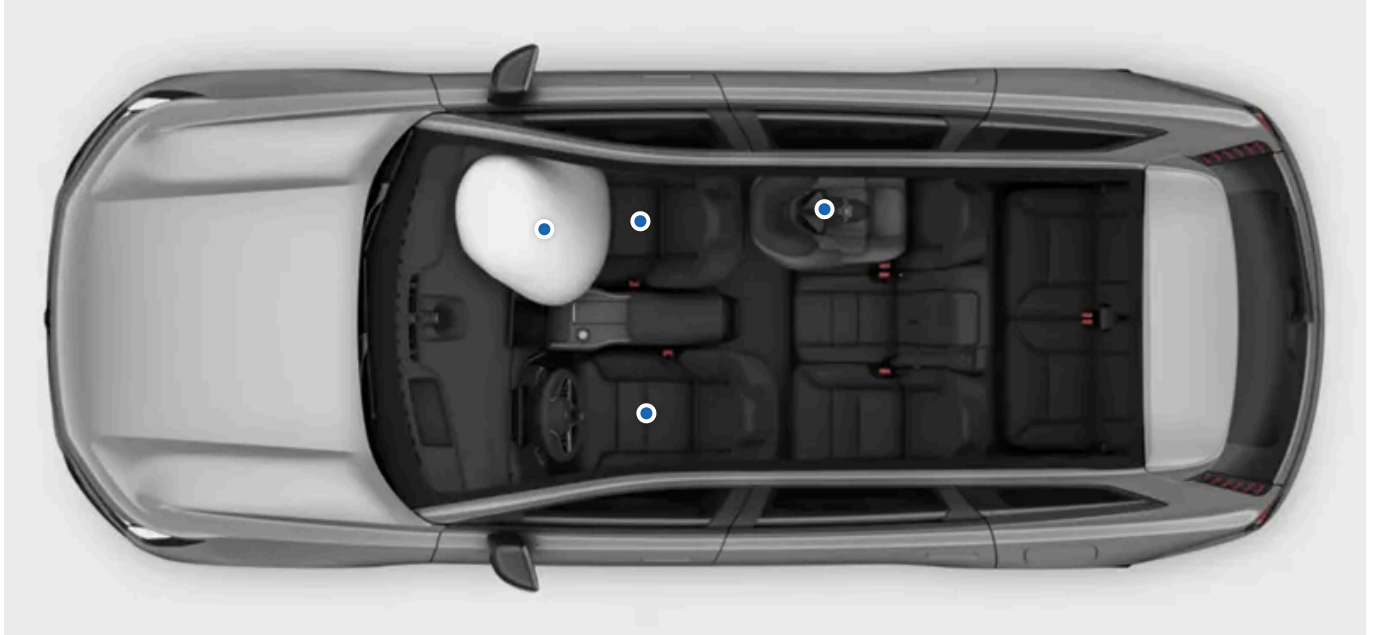

La sección de seguridad describe funciones diseñadas para reducir el riesgo de lesiones graves en caso de colisión. Las funciones de seguridad incluyen cinturones de seguridad, airbags, sistemas de retención infantil y otros componentes o funciones que pueden salvar vidas si se usan correctamente.

Su automóvil está diseñado para facilitar y brindar las condiciones para un manejo seguro. Las funciones de seguridad nunca sustituirán la necesidad de una conducción segura. Esto es aplicable no solo a las funciones relacionadas directamente con la seguridad, sino también para todo lo relativo a su automóvil. Es su responsabilidad usar las funciones del automóvil de forma segura.

 **Advertencia**

Interacción de sistemas de seguridad

Las funciones de seguridad están diseñadas para combinarse y aumentar así la seguridad de todos los ocupantes del automóvil. Estas funciones no se excluyen entre ellas, a menos que el manual así lo indique. Por ejemplo, la presencia de airbags en ningún caso reduce la necesidad de usar un cinturón de seguridad.

Advertencia SRS

Los sensores del automóvil pueden detectar si falla algo con los airbags o los sistemas de seguridad asociados. Aparecerá un símbolo de advertencia rojo en la pantalla del conductor para alertarle en caso de detectarse fallos.



Símbolo de advertencia SRS

Si aparece el símbolo de advertencia SRS rojo en la pantalla del conductor, póngase en contacto de inmediato con un taller Volvo autorizado.

 **Nota**

Comprobaciones en la puesta en marcha

En las comprobaciones de la puesta en marcha se incluyen varios sistemas de seguridad. Durante la comprobación, puede aparecer el símbolo SRS amarillo en la pantalla del conductor. Es algo totalmente normal y significa que los sistemas de seguridad se están poniendo en marcha y comprobando posibles problemas. Asegúrese de corregir los fallos indicados.



Símbolo de inicio de SRS

Áreas relacionadas con la seguridad

Algunas funciones de asistencia a la conducción están relacionadas con la seguridad. En vez de mantenerlo a salvo en el caso de sufrir un accidente, están diseñadas para evitarlos. Debe conocer también estas funciones para conducir de forma más segura.

5.1. Respuesta en caso de colisión

En caso de colisión, su automóvil cuenta con numerosas prestaciones diseñadas para mitigar sus efectos. Las respuestas de su automóvil ante una colisión se producen antes, durante y después del impacto.

Consejo

Encontrará información relacionada con la respuesta en caso de colisión en muchos puntos de este manual. Este apartado está pensado para unificar toda la información sobre las prestaciones de su automóvil en este terreno.

Antes

Antes de un impacto, diferentes funciones de apoyo a la conducción pueden intervenir para evitar la colisión o reducir sus efectos. Si el automóvil considera que la colisión es probable o inevitable, puede activar de forma preventiva los sistemas de protección, como los pretensores del cinturón de seguridad, antes de que se produzca el impacto.

Durante

Durante la colisión, los sensores del automóvil proporcionan información sobre el estado del automóvil y sus ocupantes. El automóvil utiliza la información para calcular y activar de forma selectiva funciones de protección como airbags y el pretensado de los cinturones de seguridad. Las colisiones son sucesos complejos que pueden desarrollarse en varias fases, donde el primer impacto no es necesariamente el más grave. Una buena sincronización es clave para tener la mejor opción de recibir una protección eficaz.

Los sistemas de seguridad del automóvil funcionan coordinados con funciones de seguridad pasiva. En el caso de una colisión, la estructura de su automóvil distribuye las fuerzas a componentes estructurales específicos. También se beneficia de las zonas de contracción que absorben la energía del impacto. A partir de principios similares, el exterior se ha diseñado pensando en la protección de los peatones.

Después

Después de una colisión, el automóvil intenta frenar de una forma segura y controlada. También puede llamar de forma automática a los servicios de emergencias.

Nota

Modo de seguridad

Durante una colisión, los sistemas de seguridad del automóvil pueden desconectar la batería de alta tensión. El objetivo es proteger a los ocupantes y al automóvil de posibles daños provocados por la batería. Al mismo tiempo, el automóvil entra en el modo de seguridad. Cuando el modo de seguridad está activado, no se puede conducir el automóvil. Sin embargo, en función de la gravedad de la colisión, puede salir del modo de seguridad a través de la pantalla central si tiene que apartar el automóvil de un peligro. De este modo volverá a conectarse la batería de alta tensión y será posible recorrer una distancia corta.

Importante

La seguridad es el pilar básico del diseño de su automóvil, pero ningún sistema de protección es eficaz al 100 % en todas las situaciones. Las funciones de seguridad nunca sustituirán la necesidad de una conducción segura.

5.1.1. Pedestrian Protection System

El contenido de este manual representa el estado del manual del usuario en el momento de su impresión y puede que no sea completamente válido en un futuro. Para obtener más información, consulte la primera página del aviso de descargo de responsabilidad completo.

En caso de colisión frontal con un peatón, su automóvil incorpora un sistema que puede mitigar los efectos del choque. Si el sistema se ha activado, el automóvil debe remolcarse y revisarse.

El sistema de protección de peatones está diseñado para reducir las lesiones sufridas por los peatones en caso de colisión con el automóvil. Si se activa el sistema durante una colisión, el automóvil responde de tres formas diferentes, además de las respuestas habituales en caso de colisión:

- El capó se eleva para amortiguar el impacto del peatón.
- Se envía una alarma automática a través de un centro de llamadas de emergencia.
- Aparece un símbolo en la pantalla del conductor para indicar la activación del sistema.



Pedestrian Protection System

Si el sistema se ha activado, siga las recomendaciones facilitadas.

i Nota

El sistema de protección de peatones utiliza sensores para detectar determinados tipos de colisiones. Los sistemas se activan a una velocidad de aprox. 25-50 km/h (15-30 mph), pero son muchos las condiciones y los factores que determinan si el sistema de protección de peatones se activará o no. Tal vez haya objetos en el entorno del automóvil que los sensores confundan por un peatón. Es posible que el sistema se active en caso de colisión con un objeto de este tipo.

! Importante

Responsabilidad al volante

El sistema de protección de peatones está pensado para complementar unas prácticas seguras al volante. No reduce ni sustituye la necesidad de que el conductor preste atención a la carretera y conduzca con seguridad. Conduzca con la misma precaución que emplearía en un automóvil sin la capacidad de mitigar colisiones.

 **Advertencia**

Daños en la parte frontal

Póngase en contacto con un taller Volvo autorizado en caso de daños en la parte frontal del automóvil. Es importante comprobar que los daños no han afectado a los sistemas de seguridad del automóvil, como el sistema de protección de peatones.

Capó levantado tras la activación

No conduzca el automóvil si el capó le impide ver tras la activación del sistema. Se recomienda solicitar la intervención de un vehículo de asistencia para transportar el automóvil. Si se ha activado el sistema de protección de peatones, debe llevar su automóvil a un taller Volvo autorizado para que lo revisen.

Modificaciones en el automóvil

No realice modificaciones ni añada nada en la parte frontal del automóvil. Las modificaciones en el automóvil pueden perjudicar los sistemas de seguridad y provocar lesiones graves o daños en el automóvil. Lea atentamente el apartado sobre modificaciones en el automóvil y póngase en contacto con Volvo si quiere realizar algún cambio.

5.2. Detección de ocupantes

El automóvil puede recordarle que no deje a nadie en el coche al cerrarlo.

Precauciones de presencia

Por defecto, su automóvil le avisa si detecta que quedan pasajeros o mascotas dentro del automóvil cuando intente bloquearlo. Cuando esto suceda, su automóvil no se bloqueará y recibirá una notificación en la pantalla central. Sin embargo, es posible bloquear el automóvil con un acompañante adentro si ha permitido temporalmente el bloqueo de ocupante en los ajustes de bloqueo.

 **Consejo**

Notificación móvil

Si su aplicación Volvo Cars está vinculada al perfil con la sesión iniciada actualmente en el automóvil, también recibirá una notificación en la aplicación en situaciones en las que el automóvil le avisaría.

 **Advertencia**

Volvo recomienda no dejar a personas o animales en un automóvil bloqueado.

En algunas regiones existen leyes que prohíben dejar a personas o animales dentro de un automóvil bloqueado.

5.3. Posición correcta en el asiento

El contenido de este manual representa el estado del manual del usuario en el momento de su impresión y puede que no sea completamente válido en un futuro. Para obtener más información, consulte la primera página del aviso de descargo de responsabilidad completo.

Para la seguridad y el confort de todos los ocupantes, es básico que todos mantengan una buena posición en el asiento y usen el cinturón de seguridad. También hay recomendaciones específicas sobre cómo deben sentarse las mujeres embarazadas y los niños.

Importante

Importancia de una posición correcta en el asiento

Las características de seguridad, como cinturones y airbags, requieren que todos los ocupantes estén correctamente sentados para ofrecer la protección más eficaz en caso de colisión. Si no se siguen estas instrucciones, se puede poner en peligro la vida de los ocupantes o provocar lesiones graves.

Embarazo

Extreme las precauciones sobre la posición en el asiento en el caso de ocupantes embarazadas. Las siguientes recomendaciones tienen una gran importancia:

- Asegúrese de que el cinturón de seguridad del asiento no queda por encima de la barriga. La correa de la cadera debe quedar por debajo del abdomen y la parte del hombro debe pasar por encima.
- En el caso de una conductora embarazada, debe evitar sentarse demasiado cerca del volante. Ajuste el asiento para dejar la máxima distancia posible entre la barriga y el volante, sin perjudicar el acceso a los controles de conducción.

Necesidades de los asientos infantiles

Coloque siempre los niños prestando especial atención a sus necesidades. Asegúrese de que tiene el sistema de retención infantil adecuado, que este está correctamente montado y que los niños están sentados de forma segura durante todo el trayecto. En el caso de niños que viajen mirando hacia delante, se aplican las mismas recomendaciones que a los adultos en relación con la postura en el asiento. Compruebe siempre que el cinturón de seguridad está bien ajustado y que el reposacabezas esté a una altura adecuada para el niño.

Nota

Limitaciones físicas

Las limitaciones físicas pueden evitar que un ocupante siga las recomendaciones sobre la postura correcta en el asiento. El automóvil puede necesitar modificaciones para garantizar un uso seguro. Póngase en contacto con un taller Volvo autorizado para obtener información sobre las modificaciones autorizadas por Volvo.

Postura en el asiento

La postura en el asiento y el ajuste correcto del cinturón de seguridad son vitales para la seguridad. Evite posturas anómalas en el asiento.

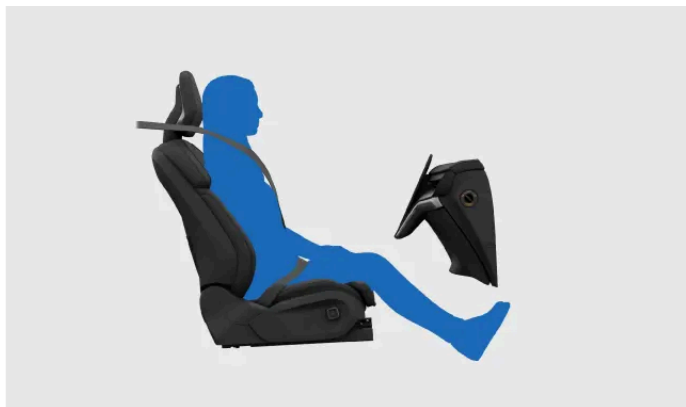

Un ocupante con una postura correcta en el asiento. No adopte otras posturas con el automóvil en marcha.

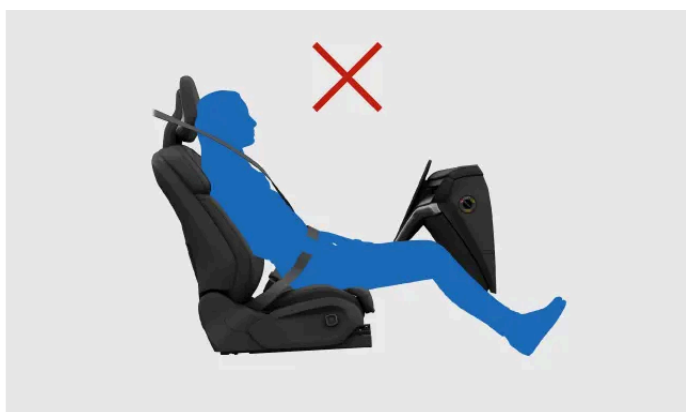

No se deslice hacia delante en el asiento. La zona lumbar debe estar en contacto con el respaldo.

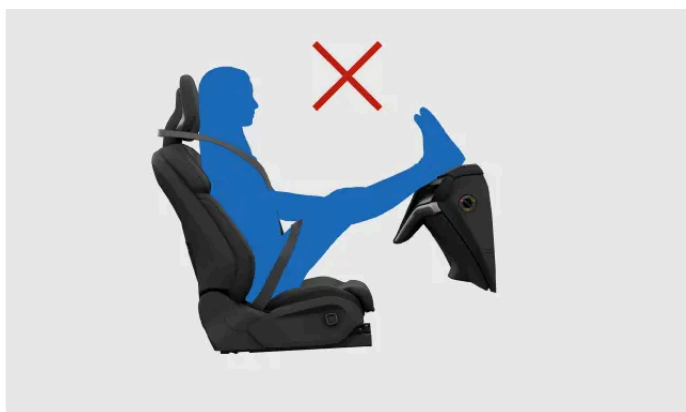

Coloque ambos pies en el suelo.

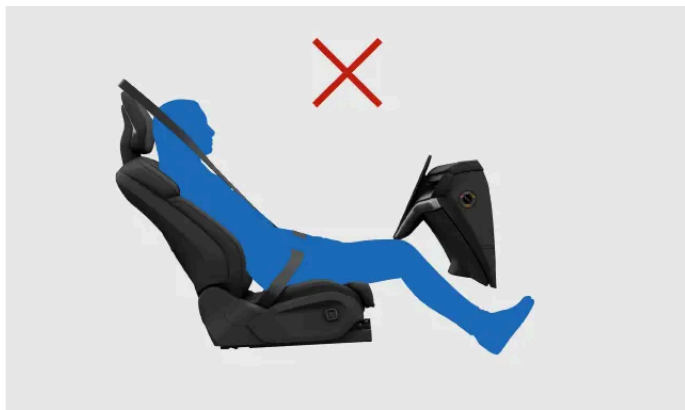

No incline el respaldo a una posición acostada. El cinturón de seguridad debe mantenerse tensado encima del hombro.

Consideraciones sobre la protección contra el latigazo cervical

Es fundamental utilizar correctamente el reposacabezas para reducir el riesgo de lesiones cervicales en caso de impacto. Todos los reposacabezas del automóvil están diseñados para proteger la cabeza y el cuello si se utilizan correctamente. Para aportar un plus de seguridad, la estructura de los asientos delanteros puede reducir el riesgo de lesiones cervicales en determinadas colisiones. Estos asientos están diseñados para desplazarse de forma que se mitiguen las fuerzas asociadas a las lesiones cervicales.

- Mantenga la parte posterior de la cabeza apoyada en el reposacabezas.
- Asegúrese de que los reposacabezas de los ocupantes están correctamente ajustados siempre que sea posible.
- Evite colocar la carga contra los respaldos de los asientos delanteros. En el caso de una colisión, puede evitar que el asiento se desplace según lo previsto.

5.4. Cinturones de seguridad

El uso correcto de los cinturones de seguridad le ayudará a prevenir lesiones graves en situaciones que van desde un frenado brusco hasta colisiones graves.

Características del cinturón de seguridad del asiento



El cinturón se bloquea para actuar como sistema de retención de seguridad en determinadas condiciones, por ejemplo si se tira de forma brusca y forzada del cinturón, en caso de conducción agresiva o si el automóvil está en una pendiente pronunciada.

El automóvil puede usar impulsos en el cinturón para alertar al conductor. El cinturón de seguridad también puede ajustarse como precaución de seguridad en una situación de alto riesgo.

Los pretensores integrados en el cinturón de seguridad pueden apretar los cinturones de forma inmediata en respuesta a una colisión.

Testigo del cinturón de seguridad

El automóvil utiliza sensores integrados para detectar si el conductor o alguno de los pasajeros no utiliza sus cinturones. El sistema alerta al conductor mediante una alerta acústica y aparece el símbolo del recordatorio del cinturón en la consola del techo.



Símbolo del recordatorio del cinturón de seguridad

 **Importante**

Uso de los cinturones de seguridad

Las siguientes instrucciones explican cómo utilizar correctamente los cinturones de seguridad. En otras partes del manual hay información más detallada sobre los ajustes correctos de los asientos y los cinturones de seguridad.

- Asegúrese de que todos los ocupantes del automóvil llevan el cinturón de seguridad y que estos están correctamente ajustados.
- Ajuste el punto de anclaje superior del cinturón de seguridad a la complexión del usuario.
- El cinturón de seguridad debe estar en contacto con el cuerpo.
- Minimice la holgura en todos los tramos del cinturón.
- Deje que el cinturón se extienda lo más recto posible entre sus tres puntos de anclaje.^[1]
- Coloque el respaldo en posición vertical.
- Siga todas las recomendaciones relacionadas con los asientos y la postura.^[2]
- No lo coloque de otra forma que no sea la descrita en este manual.
- Utilice siempre los cinturones de seguridad durante la conducción.
- Nunca utilice el mismo cinturón de seguridad para asegurar a más de una persona.

 **Advertencia**

Cuidado y mantenimiento del cinturón de seguridad

- No modifique ni repare nunca usted mismo los cinturones de seguridad ni elementos como accesorios o ganchos. Cualquier revisión o sustitución debe realizarla un técnico cualificado con acceso a piezas homologadas.^[3]
- Contacte con un taller Volvo autorizado si el cinturón de seguridad o una pieza relacionada muestra indicios de daños o desgaste.
- Sustituya el cinturón de seguridad si se ha sometido a una carga muy pesada, como en el caso de una colisión. Puede que haya perdido las propiedades protectoras aunque no haya daño aparente.
- Limpie el cinturón de seguridad lo antes posible si se ha vertido algo encima. La sustancia vertida puede acceder al mecanismo y deteriorar el material.

^[1] Por ejemplo, nunca lo envuelva ni lo fije a otros elementos o sistemas del automóvil.

^[2] Algunas recomendaciones son generales y también hay algunas específicas para niños y mujeres embarazadas.

^[3] Volvo recomienda un taller Volvo autorizado.

5.4.1. Ajuste y fijación del cinturón de seguridad

Un cinturón de seguridad correctamente fijado y ajustado es muy importante para la seguridad y también para el confort.



Cinturón de seguridad abrochado y ajustado correctamente.

i Nota

Estas instrucciones son aplicables a adultos y niños sentados en una posición normal o que utilicen un asiento elevador o un cojín elevador. Lea el apartado específico sobre seguridad infantil para obtener información detallada sobre la colocación de los niños en los asientos y los diferentes sistemas de retención infantil.

Fijación del cinturón de seguridad

1. Saque el cinturón de seguridad por la hebilla. Si tira demasiado rápido, el mecanismo de bloqueo se accionará.
 2. Mientras está extendido, compruebe que no presenta dobleces, nudos ni daños.
 3. Introduzca la hebilla en el cierre.
- > La hebilla queda encajada en su posición.

! Advertencia

Consideraciones cuando el cinturón de seguridad esté abrochado

- El cinturón debe estar dispuesto de la forma más recta y directa posible entre los tres puntos de anclaje. Cualquier holgura innecesaria aumenta el riesgo de lesión.
- Asegúrese de que todos los ocupantes del automóvil llevan puesto el cinturón de seguridad de forma correcta.
- Utilice el cierre adecuado para cada cinturón de seguridad trasero. El uso del cierre incorrecto puede derivar en un fallo de funcionamiento del cinturón de seguridad.

Ajuste del cinturón de seguridad

El contenido de este manual representa el estado del manual del usuario en el momento de su impresión y puede que no sea completamente válido en un futuro. Para obtener más información, consulte la primera página del aviso de descargo de responsabilidad completo.

4. En el caso de los ocupantes de los asientos delanteros y de la segunda fila, ajuste la altura del punto de anclaje superior del cinturón de seguridad.



Punto de anclaje superior del cinturón de seguridad

1. Presione el botón del punto de anclaje superior para permitir su movimiento hacia arriba y abajo.
 2. Colóquelo lo más alto posible sin que el cinturón esté en contacto con la garganta o el cuello.
5. Tense la correa de la cadera para eliminar la holgura tirando hacia arriba de la correa del pecho diagonal. Debe estar colocada de forma recta y lo más baja posible y por debajo del abdomen.

 **Importante**

Embarazo

Extreme las precauciones sobre la posición en el asiento en el caso de ocupantes embarazadas. Asegúrese de que el cinturón de seguridad del asiento no queda por encima de la barriga. La correa de la cadera debe quedar por debajo del abdomen y la parte del hombro debe pasar por encima.

Liberación del cinturón de seguridad

6. Desabróchese el cinturón de seguridad pulsando hacia abajo el botón de la hebilla.
7. Acompañe el cinturón de seguridad de vuelta a su posición recogida.

 **Importante**

Asegúrese de que el cinturón de seguridad queda totalmente recogido después de usarlo. Si cierra la puerta con el cinturón de seguridad atrapado en medio puede dañar el cinturón y la puerta.

5.4.2. Testigo del cinturón de seguridad

El automóvil utiliza sensores integrados para detectar si el conductor o alguno de los pasajeros no utiliza sus cinturones.

Si el automóvil detecta a ocupantes que no llevan su cinturón de seguridad, el sistema alerta al conductor con un sonido de ad-

vertencia y aparece el testigo del cinturón de seguridad en la consola del techo y también en la pantalla del conductor.



Símbolo del recordatorio del cinturón de seguridad

En la pantalla del conductor puede ver qué cinturones de seguridad no están abrochados.



Resumen del automóvil en la pantalla del conductor

Si aparece el recordatorio, abroche los cinturones indicados lo antes posible y de forma segura. Si es necesario, detenga el automóvil para evitar distracciones.

En algunos casos, los sensores pueden confundir un objeto sobre el asiento por un pasajero y alertarle de que el cinturón de seguridad no está abrochado. Si omite estos recordatorios en pantalla del conductor, el símbolo grande desaparecerá pero los otros indicadores de advertencia permanecerán activos. Abróchese el cinturón de seguridad para eliminarlos.

Advertencia

Asegúrese siempre de que todos los ocupantes llevan el cinturón de seguridad.

5.5. Airbags

Hay varios airbags que se pueden desplegar en una colisión. Pueden ayudar a mitigar las fuerzas del impacto que sufren los ocupantes.

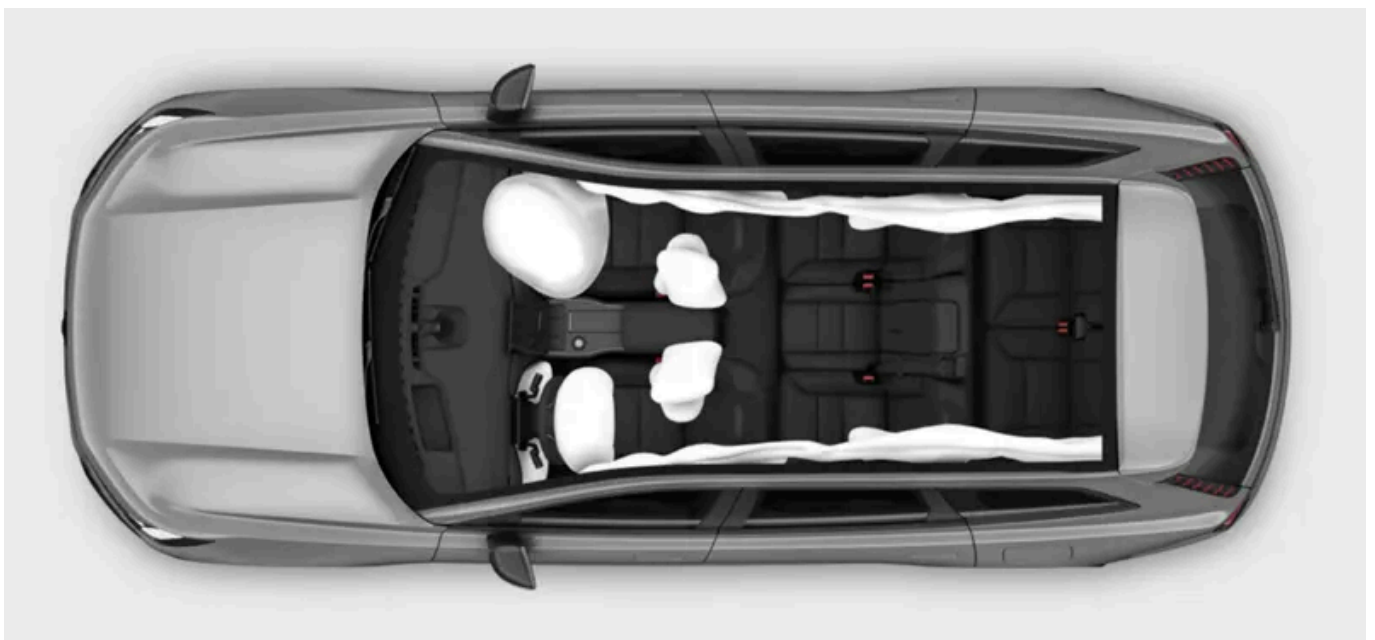

La imagen presenta una selección de los airbags disponibles. Siga leyendo para obtener información sobre los airbags de su automóvil.

El contenido de este manual representa el estado del manual del usuario en el momento de su impresión y puede que no sea completamente válido en un futuro. Para obtener más información, consulte la primera página del aviso de descargo de responsabilidad completo.

Los airbags están diseñados para interactuar con el resto de características de seguridad del automóvil. Su efectividad depende especialmente del uso correcto del cinturón de seguridad y de una postura adecuada en el asiento. El despliegue de un airbag es un incidente fuerte y brusco pero controlado que puede reducir considerablemente el riesgo de sufrir lesiones graves en los ocupantes que estén correctamente sentados.

 **Advertencia**

En el caso de una colisión, los airbags no funcionarán de la manera prevista si un ocupante no está sentado correctamente. Siempre debe llevar puesto el cinturón de seguridad.

Los sensores que hay alrededor del automóvil permiten el despliegue de distintos airbags según la información sobre la propia colisión, así como el estado del automóvil y sus ocupantes.

Tipos de airbag

Su automóvil tiene los tipos de airbag siguientes:

Airbags delanteros Airbags de colisión frontal para los ocupantes delanteros.

Airbags laterales Airbags integrados en el asiento para colisiones laterales para los ocupantes delanteros.

Cortinas inflables Airbags montados en el techo para aquellos ocupantes sentados al lado de una ventanilla.

5.5.1. Despliegue del airbag

Si un airbag se ha desplegado, su automóvil debe remolcarse y revisarse.

Cuando el automóvil despliega un airbag, lo infla prácticamente al instante con una fuerza considerable, así como un ruido importante. Pasado este punto, se comporta de forma diferente dependiendo del tipo de airbag. Los airbags delanteros y laterales se desinflan a medida que se comprimen, y ofrecen una amortiguación controlada para un único impacto grave. Las cortinas inflables permanecen infladas más tiempo para proteger de impactos repetidos.

 **Advertencia**

Lesiones relacionadas con los airbags

Las características de seguridad no pueden evitar todas las posibles lesiones en una colisión. Los airbags están diseñados para reducir el riesgo de lesiones graves. El impacto de un airbag a menudo deriva en algún tipo de lesión y hay varios factores que afectan al tipo y gravedad de la misma. Leer el manual le permitirá reconocer y evitar algunas prácticas conocidas que aumentan el riesgo de lesión.

Para reducir el riesgo de lesiones relacionadas con los airbags en una colisión:

- Siga las instrucciones del manual para sentarse y usar los cinturones de seguridad de forma correcta.
- Conozca la ubicación de todos los airbags y cómo estos afectan al uso de su automóvil.
- Guarde correctamente los objetos sueltos durante la conducción y no coloque ni instale objetos cerca de las zonas de despliegue del airbag.
- No realice modificaciones en el interior ni en los sistemas eléctricos de su automóvil que Volvo no haya aprobado.

El contenido de este manual representa el estado del manual del usuario en el momento de su impresión y puede que no sea completamente válido en un futuro. Para obtener más información, consulte la primera página del aviso de descargo de responsabilidad completo.

i Nota

Condiciones del despliegue

En una colisión tal vez no se desplieguen todos los airbags. El motivo es que cada airbag requiere distintas condiciones y fuerzas para desplegarse. La gravedad del daño en el automóvil después de una colisión no es un indicador fiable de si los airbags deberían haberse desplegado.

Gases y humo en el airbag

- El gas del interior del airbag contiene humo que se libera en el compartimento interior cuando este se desinfla.
- Preste siempre atención a los indicios de incendio después de un choque grave, pero tenga en cuenta que el humo es habitual si se ha desplegado un airbag.

Después del despliegue del airbag

Después de una colisión en la que los airbags se han desplegado, priorice la seguridad y las atenciones médicas de las personas implicadas en el accidente. Antes de manipular el automóvil, póngase en contacto con un taller Volvo autorizado. Siga las instrucciones del manual para una manipulación y remolcado seguros del automóvil que está inmovilizado o en modo de seguridad.

! Importante

No intente conducir ni mover el automóvil si alguno de los airbags se ha desplegado. Si el automóvil supone un riesgo de tráfico peligroso y puede desplazarse, puede hacer una excepción y moverlo unos metros para que esté fuera de la zona de peligro.

5.5.2. Airbags delanteros

Los airbags delanteros están diseñados para desplegarse en determinadas colisiones frontales.

Los airbags delanteros pueden ayudar a proteger a quien conduce y al acompañante delantero de lesiones graves si estos están correctamente sentados al sufrir una colisión. Los airbags laterales se despliegan de forma independiente entre ellos.



El lado de conducción tiene dos airbags delanteros. El airbag superior está dentro del volante y el airbag de rodilla está detrás de un panel debajo del volante.

El lado del acompañante tiene un solo airbag delantero. El airbag está dentro de un panel encima de la guantera.

Las ubicaciones de todos los airbags delanteros están marcados con el texto AIRBAG o SRS AIRBAG.

 **Advertencia**

No bloquee los airbags delanteros

- No coloque equipaje, niños ni animales en el espacio que hay entre el acompañante sentado y los airbags delanteros, tampoco en su regazo.
- Nunca deben colocarse las piernas ni los pies en el salpicadero. Esto podría conllevar lesiones graves o incluso mortales.
- No coloque ni monte objetos encima del salpicadero. Incluso un pequeño objeto puede resultar peligroso si sale despedido en caso de colisión y termina entre los airbags inflados y los ocupantes.

Bloqueo de airbags en general

Mantenga las ubicaciones de los airbags y los espacios de expansión libres de obstrucciones. Las obstrucciones pueden reducir la efectividad del airbag y provocar lesiones graves.

- Siga las instrucciones para adoptar una postura correcta al sentarse.
- Almacene correctamente el equipaje y otros objetos. El automóvil tiene varios compartimentos para un almacenaje seguro del equipaje.
- No modifique ni monte accesorios en ningún panel que tape un airbag ni en paneles adyacentes.

 **Advertencia**

Sistemas de retención infantil y asiento del acompañante delantero

No debe usar nunca un sistema de retención infantil a contramarcha en el asiento del acompañante delantero. En caso de impacto, el despliegue del airbag puede provocar lesiones mortales a un niño. El airbag del acompañante delantero no puede desactivarse.

 **Consejo**

Lea todo lo relativo a los airbags

Hay más información sobre los airbags y seguridad en general. Asegúrese de que ha leído todos estos temas y que entiende las capacidades y limitaciones de las funciones de seguridad de su automóvil.

5.5.3. Airbags laterales

Los airbags laterales están diseñados para desplegarse en caso de una colisión lateral.

El contenido de este manual representa el estado del manual del usuario en el momento de su impresión y puede que no sea completamente válido en un futuro. Para obtener más información, consulte la primera página del aviso de descargo de responsabilidad completo.

Los airbags laterales pueden proteger a la persona al volante y al acompañante delantero si están correctamente sentados. Los airbags laterales normalmente solo se accionarán en el lado de la colisión de los asientos delanteros.

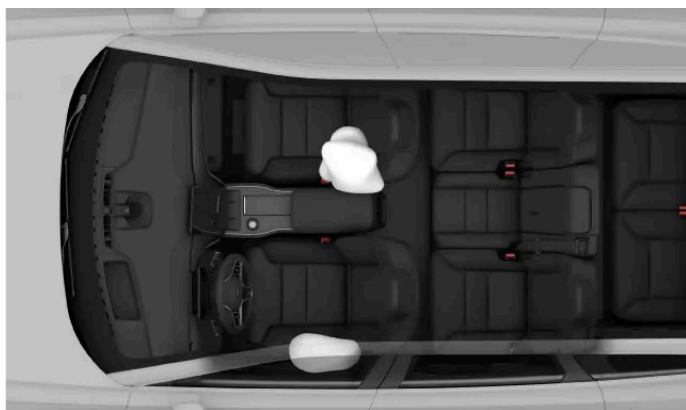

Airbags de colisión lateral izquierda para los ocupantes delanteros. En una colisión por el lado derecho, se despliegan en el lado opuesto de los asientos delanteros, en comparación con lo reflejado en el caso ilustrado.

Los airbags laterales están situados a ambos lados de los asientos delanteros. Los airbags se integran en el bastidor del respaldo del asiento a ambos lados del asiento.

Ambos asientos delanteros tienen marcas con el texto AIRBAG.

Advertencia

No bloquee los airbags laterales

- No coloque objetos en ninguno de los lados de los asientos delanteros. Los objetos colocados entre los asientos y el panel de la puerta o entre los asientos y la consola del túnel pueden interferir con el funcionamiento de los airbags laterales.
- No utilice fundas de asientos que Volvo no haya autorizado.

Bloqueo de airbags en general

Mantenga las ubicaciones de los airbags y los espacios de expansión libres de obstrucciones. Las obstrucciones pueden reducir la efectividad del airbag y provocar lesiones graves.

- Siga las instrucciones para adoptar una postura correcta al sentarse.
- Almacene correctamente el equipaje y otros objetos. El automóvil tiene varios compartimentos para un almacenaje seguro del equipaje.
- No modifique ni monte accesorios en ningún panel que tape un airbag ni en paneles adyacentes.

Consejo

Lea todo lo relativo a los airbags

Hay más información sobre los airbags y seguridad en general. Asegúrese de que ha leído todos estos temas y que entiende las capacidades y limitaciones de las funciones de seguridad de su automóvil.

5.5.4. Cortinas inflables

La cortina inflable de su automóvil ayuda a proteger a los pasajeros que están sentados al lado de una ventanilla en determinadas colisiones. Se encuentran encima de las puertas en ambos lados del automóvil.

Las cortinas inflables están diseñadas para proteger la cabeza de los ocupantes que estén correctamente sentados y abrochados. A diferencia de los airbags convencionales, las cortinas inflables siguen infladas un tiempo después del despliegue.



Cortina inflable desplegada en un lateral del automóvil.

Las cortinas inflables están colocadas detrás de paneles a lo largo de los bordes del techo, a ambos lados del automóvil. Los paneles están identificados con IC AIRBAG.

Advertencia

No bloquee las cortinas inflables.

- No cuelgue elementos pesados de los ganchos o asideros del techo. Los ganchos solo están diseñados para abrigos y chaquetas ligeros.
- No modifique ni monte accesorios en los paneles que ocultan las cortinas inflables, el techo, los montantes o los paneles adyacentes.

Bloqueo de airbags en general

Mantenga las ubicaciones de los airbags y los espacios de expansión libres de obstrucciones. Las obstrucciones pueden reducir la efectividad del airbag y provocar lesiones graves.

- Siga las instrucciones para adoptar una postura correcta al sentarse.
- Almacene correctamente el equipaje y otros objetos. El automóvil tiene varios compartimentos para un almacenaje seguro del equipaje.
- No modifique ni monte accesorios en ningún panel que tape un airbag ni en paneles adyacentes.

Consejo

Lea todo lo relativo a los airbags.

Hay más información sobre los airbags y seguridad en general. Asegúrese de que ha leído todos estos temas y que entiende las capacidades y limitaciones de las funciones de seguridad de su automóvil.

5.5.5. Mantenimiento y revisión de airbags

Póngase en contacto con un taller Volvo autorizado si hay indicios de averías o daños en los airbags u otros sistemas de seguridad.

Cualquier revisión o reparación de los airbags y sistemas de seguridad relacionados debe realizarla un técnico de servicio autorizado.^[1] No intente nunca modificar o reparar usted mismo una parte de los sistemas de seguridad del automóvil. Las reparaciones realizadas de forma incorrecta pueden conllevar averías y lesiones graves. Póngase en contacto con un taller Volvo autorizado cuando su automóvil necesite mantenimiento o reparaciones.

Nota

Aparece una advertencia en la pantalla del conductor si el automóvil detecta averías del airbag. Póngase en contacto cuanto antes con un taller Volvo autorizado si esto ocurriera.



Símbolo de advertencia SRS rojo

^[1] Volvo recomienda recurrir a un taller Volvo autorizado para realizar reparaciones o mantenimiento.

5.5.6. Etiquetas de los airbags

Las etiquetas del airbag de su automóvil proporcionan información básica sobre los airbags y sirven para localizar su posición.

Etiquetas de ubicación de los airbags

Los puntos de su automóvil con la marca AIRBAG, IC AIRBAG o SRS AIRBAG indican la presencia de un airbag en esa posición.

Advertencia

Posiciones de etiquetas de los airbags

Las posiciones de las etiquetas de los airbags indican dónde están situados los airbags en su automóvil. Mantenga siempre despejadas estas posiciones y el espacio a su alrededor. Cualquier obstrucción puede interferir con el despliegue de los airbags, reducir su eficacia y provocar graves lesiones. En el apartado sobre los airbags encontrará información más detallada sobre el uso y sobre las condiciones que pueden influir en los airbags.

Etiquetas de información de los airbags



Esta etiqueta está situada en la visera del asiento del acompañante delantero.

Advertencia

Sistemas de retención infantil y asiento del acompañante delantero

NUNCA utilice un sistema de retención infantil orientado hacia atrás en un asiento protegido por un AIRBAG ACTIVO situado delante de él, ya que puede provocar la MUERTE o LESIONES GRAVES al NIÑO.

5.6. Seguridad infantil

El automóvil dispone de varias prestaciones para reforzar la seguridad infantil, como los puntos de anclaje para la instalación de sistemas de retención infantil y los bloqueos infantiles.



Los niños en el automóvil siempre deben viajar correctamente sentados y bajo la supervisión de un adulto. Siga las recomendaciones de este manual, así como las normas y recomendaciones aplicables a su país.

 **Advertencia**

Posición segura en el asiento

- Los niños deben viajar asegurados en un sistema de retención infantil o con el cinturón de seguridad del automóvil, en función de su edad y estatura. Nunca deje que un niño viaje sobre la falda de otro pasajero o en un lugar no pensado para pasajeros.
- Los demás ocupantes del automóvil deben viajar correctamente sentados y usar los cinturones de seguridad correctamente. De este modo podrá evitar lesiones graves en los niños del automóvil, provocados por frenazos bruscos o colisiones importantes.

Bajo supervisión

- No deje nunca a un niño solo dentro del automóvil. Los niños pueden estar expuestos a temperaturas potencialmente peligrosas en días de mucho frío o calor o pueden quedar encerrados dentro.
- No deje que los niños jueguen dentro del automóvil ni con sus controles. Así se reducirá el riesgo de lesiones en niños o la activación o desactivación accidental de prestaciones del automóvil.

5.6.1. Sistemas de retención infantil

Los niños deben usar siempre sistemas de retención infantil adecuados y sentarse correctamente en el automóvil de acuerdo con las recomendaciones indicadas.

Existen diferentes sistemas de retención infantil diseñados específicamente para determinadas edades y estaturas. Su automóvil incorpora puntos de anclaje compatibles con diferentes sistemas de retención infantil.

Volvo recomienda que los niños viajen en sistemas de retención infantil a contramarcha durante el máximo tiempo posible y como mínimo hasta los cuatro años. A partir de este punto, los niños deben utilizar sistemas de retención infantil en el sentido de la marcha, preferiblemente un asiento elevador, asegurados con el cinturón de seguridad. Los niños deben usar un sistema de retención infantil hasta que su estatura sea de por lo menos 140 centímetros (4 pies y 7 pulgadas).

Los sistemas de retención infantil se clasifican en varios niveles de homologación diferentes:

i-Size	La norma del sistema de retención infantil i-Size combina ISOFIX con los puntos de anclaje superiores o una pata de apoyo. Esta norma garantiza que cualquier sujeción infantil i-Size puede usarse en un asiento con homologación i-Size.
Universal	Un sistema de retención infantil con este nivel de homologación puede instalarse en el asiento de cualquier modelo de automóvil, siempre que la posición del asiento sea adecuada para un sistema de retención infantil con homologación universal, de acuerdo con el manual del automóvil.
Específico de vehículo	Un sistema de retención infantil con esta homologación puede instalarse en un asiento de la mayoría de modelos de automóvil, siempre y cuando el fabricante del sistema de retención haya incluido el modelo del automóvil en la lista de modelos para el sistema de sujeción concreto.

 **Advertencia**

Sistemas de retención infantil y asiento del acompañante delantero

NUNCA utilice un sistema de retención infantil orientado hacia atrás en un asiento protegido por un AIRBAG ACTIVO situado delante de él, ya que puede provocar la MUERTE o LESIONES GRAVES al NIÑO.

Sistemas de retención infantil antiguos y dañados

Nunca utilice ni reutilice un sistema de retención infantil si:

- el sistema de retención se ha visto involucrado en un accidente o presenta algún tipo de daños
- se ha superado la fecha de caducidad o la vida útil del sistema de retención
- no conoce el uso anterior del sistema.

 **Importante**

Sistemas de retención infantil sueltos

Nunca deje un sistema de retención infantil suelto en el habitáculo. Mientras no lo utilice, déjelo instalado siguiendo las instrucciones del fabricante o guárdelo en el maletero. Un sistema de retención infantil suelto puede provocar daños en caso de colisión o frenazo brusco.

Recomendaciones generales de seguridad

Si corresponde, siga las recomendaciones generales de seguridad en relación con el uso de los cinturones de seguridad, el ajuste del reposacabezas y la posición en el asiento.

Normativas locales

Las normativas sobre dónde y cómo deben sentarse y abrocharse los niños varían según la región. Asegúrese de que conoce lo que es aplicable a su región.

Etiquetas de información de los airbags



Esta etiqueta está situada en la visera del asiento del acompañante delantero.

5.6.1.1. Instalación de sistemas de retención infantil

Al instalar y usar un sistema de retención infantil hay diferentes puntos que deben tenerse en cuenta, en función de la ubicación del sistema de retención infantil en su automóvil.

Advertencia

Siga las instrucciones

Lea atentamente toda la información sobre seguridad infantil de este manual y siga las instrucciones del fabricante de su sistema de retención infantil. De lo contrario, el niño podría sufrir daños graves en caso de accidente.

Sistemas de retención infantil y asiento del acompañante delantero

NUNCA utilice un sistema de retención infantil a contramarcha en un asiento protegido por un AIRBAG ACTIVO justo delante, ya que podría exponer a los NIÑOS a un riesgo de MUERTE o LESIÓN GRAVE.

Importante

Normativas locales

Las normativas sobre dónde y cómo deben sentarse y abrocharse los niños varían según la región. Asegúrese de que conoce lo que es aplicable a su región.

Instrucciones del fabricante

Siga siempre las instrucciones del fabricante del sistema de retención infantil.

5.6.1.1.1. Montaje de sistemas de retención infantil en los asientos exteriores de la segunda fila

Para una instalación segura de un sistema de retención infantil en cualquiera de los asientos exteriores de la segunda fila, hay que tener en cuenta información y recomendaciones importantes.

Los puntos de anclaje ISOFIX y de las sujeciones inferiores y superiores pueden utilizarse para instalar un sistema de retención infantil en los asientos exteriores de la segunda fila.

Estos asientos están homologados para las sujeciones infantiles i-Size.

Consejo

El uso prolongado de un sistema de retención infantil puede provocar desgaste en el interior del automóvil. Utilice una sujeción de colcha para proteger el interior del automóvil.

Sistemas de retención infantil compatibles

- Solo puede utilizar sistemas de retención infantil recomendados por Volvo, con la homologación i-Size, con homologación universal o específica del automóvil, donde se incluya el automóvil en la lista de automóviles del fabricante del sistema de retención infantil.

Preparación del asiento

- Retire los extensores de cojines de las piernas, los apoyos para las piernas y otros accesorios del asiento antes de instalar un sistema de retención infantil. Si utiliza una sujeción de colcha, puede dejarla en el asiento.
- Las patas de apoyo de la sujeción infantil deben colocarse en contacto directo con el suelo. No coloque patas de apoyo en suelos elevados o irregulares, reposapiés u otros objetos. Para conseguir suficiente espacio, ajuste el asiento en su posición más retrasada antes de instalarlo.^[1]
- No deben guardarse objetos sueltos alrededor de las patas de apoyo de un sistema de sujeción infantil.
- Las correas de sujeción de un sistema de retención infantil deben fijarse siempre a los puntos de anclaje designados. No fije correas de sujeción a guías de asientos, manillas ni otros elementos del interior.
- Al instalar un sistema de retención infantil ajustable orientado a contramarcha, debe adaptar el sistema a la edad del niño. Los niños y niñas mayores deben sentarse de forma más erguida que los más pequeños.

Uso del cinturón de seguridad

- Al instalar un sistema de retención infantil asegurado con el cinturón de seguridad del automóvil o cuando se usa el cinturón de seguridad para asegurar a un niño, asegúrese de que ningún soporte ni parte del sistema entra en contacto con el botón de la hebilla del cinturón de seguridad.
- Al asegurar a un niño con el cinturón de seguridad del automóvil, empiece siempre por ajustar el punto de anclaje superior del cinturón de seguridad a su altura máxima. Después bájelo según haga falta para ajustar el cinturón en el hombro.

Consejo

Colocación del cinturón de seguridad

Abrochar el cinturón a un niño sentado en un sistema de retención infantil puede ser complicado, a causa del reducido espacio. Para facilitar la operación, presione la hebilla del cinturón ligeramente hacia delante. De este modo obtendrá un mejor ángulo. También puede mover temporalmente el asiento junto al sistema de retención infantil para tener más espacio.

Advertencia

Siga las instrucciones

Lea con atención toda la información sobre seguridad infantil de este manual y siga las instrucciones del fabricante de su sistema de retención infantil. De lo contrario, el niño podría sufrir daños graves en caso de accidente.

Importante

Siga las recomendaciones generales aplicables a los puntos de anclaje de cualquier sistema de retención infantil aplicables al instalar un sistema de retención infantil.

1. Siga las instrucciones del fabricante para instalar los sistemas de retención infantil.

 **Nota**

Preguntas sobre la instalación

Si tiene dudas sobre la instalación, póngase en contacto con el fabricante del sistema de retención infantil para obtener instrucciones más detalladas.

Protección del interior del automóvil

Extreme las precauciones durante la instalación para evitar daños en el interior del automóvil a causa de salientes o bordes cortantes del sistema de retención infantil.

- Si la sujeción infantil utiliza correas de fijación inferior, no ajuste nunca la posición de los asientos una vez que se hayan fijado dichas correas a los puntos de anclaje inferiores. No se olvide de quitar las correas tras desmontar el sistema de sujeción infantil.
- Nunca ajuste un respaldo de un asiento si tiene instalado un sistema de retención infantil asegurado con el punto de anclaje superior. El sistema de retención infantil podría sufrir daños o los anclajes que lo sujetan podrían aflojarse.
- Fije las piezas sueltas de la sujeción infantil, como las correas de fijación, de acuerdo con las instrucciones del fabricante.

 **Importante**

Reposacabezas subido

El reposacabezas debe estar siempre elevado al instalar un sistema de retención infantil.

Recomendaciones generales de seguridad

Si corresponde, siga las recomendaciones generales de seguridad en relación con el uso de los cinturones de seguridad, el ajuste del reposacabezas y la posición en el asiento.

Normativas locales

Las normativas sobre dónde y cómo deben sentarse y abrocharse los niños varían según la región. Asegúrese de que conoce lo que es aplicable a su región.

 **Consejo**

Testigo del cinturón de seguridad

Es posible que aparezca el recordatorio del cinturón de seguridad para un asiento si el sistema de retención infantil se ha instalado sin usar el cinturón de seguridad del automóvil. Puede omitir el recordatorio de la pantalla del conductor, pero los demás indicadores de advertencia permanecerán activos. Abróchese el cinturón de seguridad para eliminarlos.

[1] Puede hacerse una excepción si hay un sistema de retención infantil instalado en el asiento de detrás. En este caso, intente ajustar el asiento para que quepan los dos sistemas de retención infantil.

5.6.1.1.2. Instalación de sistemas de retención infantil en el asiento central de la segunda fila

Para una instalación segura de un sistema de retención infantil en el asiento central de la segunda fila, hay que tener en cuenta información y recomendaciones importantes.

Los puntos de anclaje de sujeción inferiores pueden usarse para instalar un sistema de retención infantil en el asiento central.

Consejo

El uso prolongado de un sistema de retención infantil puede provocar desgaste en el interior del automóvil. Utilice una sujeción de colcha para proteger el interior del automóvil.

Sistemas de retención infantil compatibles

- Solo puede utilizar sistemas de retención infantil recomendados por Volvo, que tengan la homologación universal o específica del automóvil, donde se incluya el automóvil en la lista de automóviles del fabricante.

Preparación del asiento

- Retire los extensores de cojines de las piernas, los apoyos para las piernas y otros accesorios del asiento antes de instalar un sistema de retención infantil. Si utiliza una sujeción de colcha, puede permanecer en el asiento.
- Las patas de apoyo de la sujeción infantil deben colocarse en contacto directo con el suelo. No coloque patas de apoyo en suelos elevados o irregulares, reposapiés u otros objetos. Para conseguir suficiente espacio, ajuste el asiento en su posición más retrasada antes de instalarlo. ^[1]
- No deben guardarse objetos sueltos alrededor de las patas de apoyo de un sistema de sujeción infantil.
- Las correas de sujeción de un sistema de retención infantil deben fijarse siempre a los puntos de anclaje designados. No fije correas de sujeción a guías de asientos, manillas ni otros elementos del interior.
- Al instalar un sistema de retención infantil ajustable orientado a contramarcha, debe adaptar el sistema a la edad del niño. Los niños y niñas mayores deben sentarse de forma más erguida que los más pequeños.
- Al instalar un sistema de retención infantil en sentido de la marcha, asegúrese de ajustar el reposacabezas del asiento a la estatura del niño. Aunque el sistema de retención infantil incluya un apoyo para la cabeza, tal vez no esté diseñado para resistir las fuerzas implicadas en una colisión.

Uso del cinturón de seguridad

- Al instalar un sistema de retención infantil asegurado con el cinturón de seguridad del automóvil o cuando se usa el cinturón de seguridad para asegurar a un niño, asegúrese de que ningún soporte ni parte del sistema entra en contacto con el botón de la hebilla del cinturón de seguridad.

 **Consejo**

Colocación del cinturón de seguridad

Abrochar el cinturón a un niño sentado en un sistema de retención infantil puede ser complicado, a causa del reducido espacio. Para facilitar la operación, presione la hebilla del cinturón ligeramente hacia delante. De este modo obtendrá un mejor ángulo. También puede mover temporalmente el asiento junto al sistema de retención infantil para tener más espacio.

 **Advertencia**

Siga las instrucciones

Dedique un tiempo a leer toda la información sobre seguridad infantil de este manual y siga las instrucciones del fabricante de su sistema de retención infantil. De lo contrario, el niño podría sufrir daños graves en caso de accidente.

 **Importante**

Siga las recomendaciones generales aplicables a los puntos de anclaje de cualquier sistema de retención infantil aplicables al instalar un sistema de retención infantil.

1. Siga las instrucciones del fabricante para instalar los sistemas de retención infantil.

 **Nota**

Preguntas sobre la instalación

Si tiene dudas sobre la instalación, póngase en contacto con el fabricante del sistema de retención infantil para obtener instrucciones más detalladas.

Protección del interior del automóvil

Extreme las precauciones durante la instalación para evitar daños en el interior del automóvil a causa de salientes o bordes cortantes del sistema de retención infantil.

- Si el sistema de retención infantil utiliza correas de fijación inferior, no ajuste nunca la posición de los asientos una vez que se hayan fijado dichas correas a los puntos de anclaje inferiores. No se olvide de quitar las correas tras desmontar el sistema de sujeción infantil.
- Fije las piezas sueltas de la sujeción infantil, como las correas de fijación, de acuerdo con las instrucciones del fabricante.

 **Importante**

Recomendaciones generales de seguridad

Si corresponde, siga las recomendaciones generales de seguridad en relación con el uso de los cinturones de seguridad, el ajuste del reposacabezas y la posición en el asiento. Asegúrese de leer estos apartados del manual antes de instalar un sistema de retención infantil.

Normativas locales

Las normativas sobre dónde y cómo deben sentarse y abrocharse los niños varían según la región. Asegúrese de que conoce lo que es aplicable a su región.

 **Consejo**

Testigo del cinturón de seguridad

Es posible que aparezca el recordatorio del cinturón de seguridad para un asiento si el sistema de retención infantil se ha instalado sin usar el cinturón de seguridad del automóvil. Puede omitir el recordatorio de la pantalla del conductor, pero los demás indicadores de advertencia permanecerán activos. Abróchese el cinturón de seguridad para eliminarlos.

^[1] Puede hacerse una excepción si hay un sistema de retención infantil instalado en el asiento de detrás. En este caso, intente ajustar el asiento para que quepan los dos sistemas de retención infantil.

5.6.1.1.3. Montaje de sujeciones infantiles en los asientos de la tercera fila

Para una instalación segura de un sistema de retención infantil en cualquiera de los asientos de la tercera fila, hay que tener en cuenta información y recomendaciones importantes.

No hay puntos de anclaje disponibles para instalar un sistema de retención infantil en los asientos de la tercera fila.

 **Consejo**

El uso prolongado de un sistema de retención infantil puede provocar desgaste en el interior del automóvil. Utilice una sujeción de colcha para proteger el interior del automóvil.

Sistemas de retención infantil compatibles

- Solo puede utilizar sistemas de retención infantil recomendados por Volvo, que tengan la homologación universal o específica del automóvil, donde se incluya el automóvil en la lista de automóviles del fabricante.
- No está permitido usar sistemas de retención infantil con patas de apoyo en la tercera fila.
- Las correas de sujeción de un sistema de retención infantil deben fijarse siempre a los puntos de anclaje designados. No fije correas de sujeción a guías de asientos, manillas ni otros elementos del interior. No hay puntos de anclaje de fijación

El contenido de este manual representa el estado del manual del usuario en el momento de su impresión y puede que no sea completamente válido en un futuro. Para obtener más información, consulte la primera página del aviso de descargo de responsabilidad completo.

inferior en el suelo para los asientos de la tercera fila.

Preparación del asiento

- Retire los extensores de cojines de las piernas, los apoyos para las piernas y otros accesorios del asiento antes de instalar un sistema de retención infantil. Si utiliza una sujeción de colcha, puede dejarla en el asiento.
- Al instalar un sistema de retención infantil ajustable orientado a contramarcha, debe adaptar el sistema a la edad del niño. Los niños y niñas mayores deben sentarse de forma más erguida que los más pequeños.
- Para ganar espacio en la tercera fila, desplace los asientos de la segunda fila hacia delante. Pliegue los asientos exterior y central de la segunda fila para acceder a la tercera. A continuación, instale el sistema de retención infantil mientras está sentado a su lado.
- Deje siempre los respaldos de la segunda fila en su posición más vertical si hay un sistema de retención infantil instalado detrás.

Uso del cinturón de seguridad

- Al instalar un sistema de retención infantil asegurado con el cinturón de seguridad del automóvil o cuando se usa el cinturón de seguridad para asegurar a un niño, asegúrese de que ningún soporte ni parte del sistema entra en contacto con el botón de la hebilla del cinturón de seguridad.

Advertencia

Siga las instrucciones

Dedique un tiempo a leer toda la información sobre seguridad infantil de este manual y siga las instrucciones del fabricante de su sistema de retención infantil. De lo contrario, el niño podría sufrir daños graves en caso de accidente.

Importante

Siga las recomendaciones generales aplicables a los puntos de anclaje de cualquier sistema de retención infantil aplicables al instalar un sistema de retención infantil.

1. Siga las instrucciones del fabricante para instalar los sistemas de retención infantil.

Nota

Preguntas sobre la instalación

Si tiene dudas sobre la instalación, póngase en contacto con el fabricante del sistema de retención infantil para obtener instrucciones más detalladas.

Protección del interior del automóvil

Extreme las precauciones durante la instalación para evitar daños en el interior del automóvil a causa de salientes o bordes cortantes del sistema de retención infantil.

- Fije las piezas sueltas de la sujeción infantil, como las correas de fijación, de acuerdo con las instrucciones del fabricante.

 **Importante**

Reposacabezas subido

El reposacabezas debe estar siempre elevado al instalar un sistema de retención infantil.

Recomendaciones generales de seguridad

Si corresponde, siga las recomendaciones generales de seguridad en relación con el uso de los cinturones de seguridad, el ajuste del reposacabezas y la posición en el asiento. Asegúrese de leer estos apartados del manual antes de instalar un sistema de retención infantil.

Normativas locales

Las normativas sobre dónde y cómo deben sentarse y abrocharse los niños varían según la región. Asegúrese de que conoce lo que es aplicable a su región.

 **Consejo**

Testigo del cinturón de seguridad

Es posible que aparezca el recordatorio del cinturón de seguridad para un asiento si el sistema de retención infantil se ha instalado sin usar el cinturón de seguridad del automóvil. Puede omitir el recordatorio de la pantalla del conductor, pero los demás indicadores de advertencia permanecerán activos. Abróchese el cinturón de seguridad para eliminarlos.

5.6.1.1.4. Instalación de sistemas de retención infantil en el asiento del acompañante delantero

Para una instalación segura de un sistema de retención infantil en el asiento del acompañante delantero, hay que tener en cuenta información y recomendaciones importantes.

Los puntos de anclaje ISOFIX^[1] y los puntos de anclaje inferior^[1] pueden usarse al instalar un sistema de retención infantil en el asiento del acompañante delantero.

 **Consejo**

El uso prolongado de un sistema de retención infantil puede provocar desgaste en el interior del automóvil. Utilice una sujeción de colcha para proteger el interior del automóvil.

Sistemas de retención infantil permitidos

- Solo puede utilizar sistemas de retención infantil recomendados por Volvo, que tengan la homologación universal o específica del automóvil, donde se incluya el automóvil en la lista de automóviles del fabricante.

El contenido de este manual representa el estado del manual del usuario en el momento de su impresión y puede que no sea completamente válido en un futuro. Para obtener más información, consulte la primera página del aviso de descargo de responsabilidad completo.

Preparación del asiento

- Repliegue el cojín del asiento y retire las extensiones de cojines, los apoyos de las piernas y otros accesorios del asiento antes de instalar un sistema de retención infantil. Si utiliza una sujeción de colcha, puede permanecer en el asiento.
- Las patas de apoyo de la sujeción infantil deben colocarse en contacto directo con el suelo. No coloque patas de apoyo en suelos elevados o irregulares, reposapiés u otros objetos. Ajuste la posición del asiento si es necesario.
- No deben guardarse objetos sueltos alrededor de las patas de apoyo de un sistema de sujeción infantil.
- Las correas de sujeción de un sistema de retención infantil deben fijarse siempre a los puntos de anclaje designados. No fije correas de sujeción a guías de asientos, manillas ni otros elementos del interior.
- Al instalar un sistema de retención infantil utilizando los puntos de anclaje de la sujeción inferior, nunca ajuste la posición del asiento para apretar las correas.

Uso del cinturón de seguridad

- Al instalar un sistema de retención infantil asegurado con el cinturón de seguridad del automóvil o cuando se usa el cinturón de seguridad para asegurar a un niño, asegúrese de que ningún soporte ni parte del sistema entra en contacto con el botón de la hebilla del cinturón de seguridad.
- Al asegurar a un niño con el cinturón de seguridad del automóvil, empiece siempre por ajustar el punto de anclaje superior del cinturón de seguridad a su altura máxima. Después bájelo según haga falta para ajustar el cinturón en el hombro.

Consejo

Colocación del cinturón de seguridad

Abrochar el cinturón a un niño sentado en un sistema de retención infantil puede ser complicado, a causa del reducido espacio. Para facilitar la operación, presione la hebilla del cinturón ligeramente hacia delante. De este modo obtendrá un mejor ángulo.

Advertencia

Airbag del acompañante activado

No debe instalar nunca un sistema de retención infantil a contramarcha en el asiento del acompañante delantero. Si no se siguen estas instrucciones, se puede poner en peligro la vida de los ocupantes o provocar lesiones graves.

Siga las instrucciones

Lea con atención toda la información sobre seguridad infantil de este manual y siga las instrucciones del fabricante de su sistema de retención infantil. De lo contrario, el niño podría sufrir daños graves en caso de accidente.

Importante

Siga las recomendaciones generales aplicables a los puntos de anclaje de cualquier sistema de retención infantil aplicables al instalar un sistema de retención infantil.

1. Siga las instrucciones del fabricante para instalar los sistemas de retención infantil.

El contenido de este manual representa el estado del manual del usuario en el momento de su impresión y puede que no sea completamente válido en un futuro. Para obtener más información, consulte la primera página del aviso de descargo de responsabilidad completo.

 **Nota**

Preguntas sobre la instalación

Si tiene dudas sobre la instalación, póngase en contacto con el fabricante del sistema de retención infantil para obtener instrucciones más detalladas.

Protección del interior del automóvil

Extreme las precauciones durante la instalación para evitar daños en el interior del automóvil a causa de salientes o bordes cortantes del sistema de retención infantil.

- Si la sujeción infantil utiliza correas de fijación inferior, no ajuste nunca la posición de los asientos una vez que se hayan fijado dichas correas a los puntos de anclaje inferiores. No se olvide de quitar las correas tras desmontar el sistema de sujeción infantil.
- Fije las piezas sueltas de la sujeción infantil, como las correas de fijación, de acuerdo con las instrucciones del fabricante.

 **Importante**

Recomendaciones generales de seguridad

Si corresponde, siga las recomendaciones generales de seguridad en relación con el uso de los cinturones de seguridad, el ajuste del reposacabezas y la posición en el asiento.

Normativas locales

Las normativas sobre dónde y cómo deben sentarse y abrocharse los niños varían según la región. Asegúrese de que conoce lo que es aplicable a su región.

 **Consejo**

Testigo del cinturón de seguridad

Es posible que aparezca el recordatorio del cinturón de seguridad para un asiento si el sistema de retención infantil se ha instalado sin usar el cinturón de seguridad del automóvil. Puede omitir el recordatorio de la pantalla del conductor, pero los demás indicadores de advertencia permanecerán activos. Abróchese el cinturón de seguridad para eliminarlos.

^[1] La disponibilidad puede variar según las regiones.

5.6.1.2. Puntos de anclaje de la sujeción infantil

Su automóvil tiene distintos tipos de puntos de anclaje. Asegúrese de utilizar los puntos de anclaje adecuados para su sistema de sujeción infantil.

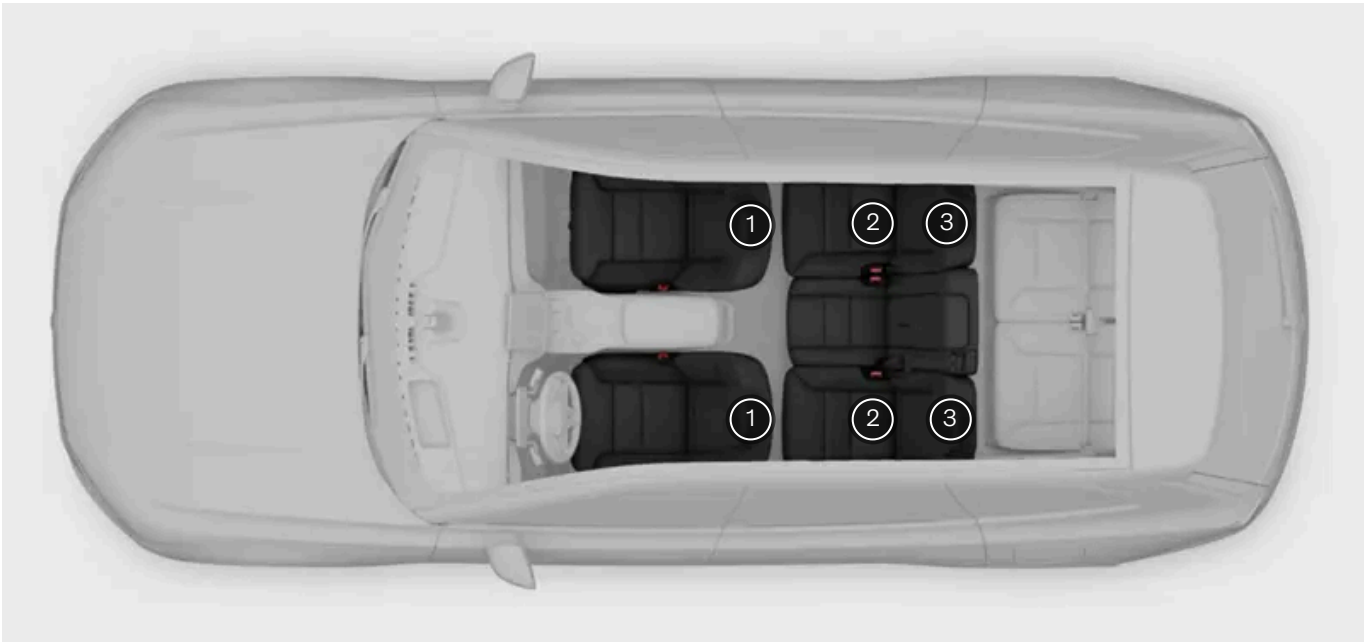

- ① Puntos de anclaje de sujeción inferior en los rieles del suelo de los asientos delanteros^[1]
- ② Puntos de anclaje ISOFIX entre los respaldos y los cojines del asiento en los asientos de la segunda fila^[2]
- ③ Puntos de anclaje de sujeción superior en los respaldos de los asientos exteriores de la segunda fila

Los diferentes puntos de anclaje de su automóvil pueden combinarse entre sí o con otros métodos de sujeción para asegurar diferentes tipos de sistemas de retención infantil.

La norma del sistema de retención infantil i-Size combina ISOFIX con los puntos de anclaje superiores o una pata de apoyo. Esta norma garantiza que cualquier sujeción infantil i-Size puede usarse en un asiento con homologación i-Size.

Algunos sistemas de retención infantil se aseguran mediante un cinturón de seguridad, normalmente en combinación con otros métodos de sujeción.

i Nota

Instrucciones del fabricante

Si utiliza los puntos de anclaje, debe seguir las instrucciones del fabricante del sistema de sujeción infantil.

- ^[1] Con el accesorio de sujeción inferior delantero también hay puntos de anclaje situados en los laterales de la zona para los pies del asiento del acompañante delantero.
- ^[2] Con el accesorio de la consola ISOFIX, también hay puntos de anclaje ISOFIX entre el respaldo del asiento del acompañante delantero y el cojín del asiento.

5.6.1.2.1. Puntos de anclaje ISOFIX

El contenido de este manual representa el estado del manual del usuario en el momento de su impresión y puede que no sea completamente válido en un futuro. Para obtener más información, consulte la primera página del aviso de descargo de responsabilidad completo.

El automóvil está equipado con puntos de anclaje ISOFIX que pueden utilizarse para montar sistemas de retención infantil en algunos de los asientos traseros. Si el automóvil está equipado con la consola ISOFIX^[1], estos puntos de anclaje pueden usarse para fijar sistemas de retención infantil también en el asiento del acompañante delantero.

Los puntos de anclaje ISOFIX pueden usarse conjuntamente con otros métodos de sujeción para fijar los sistemas de retención infantil i-Size e ISOFIX, y forman parte de una norma internacional de sistemas de sujeción infantiles.

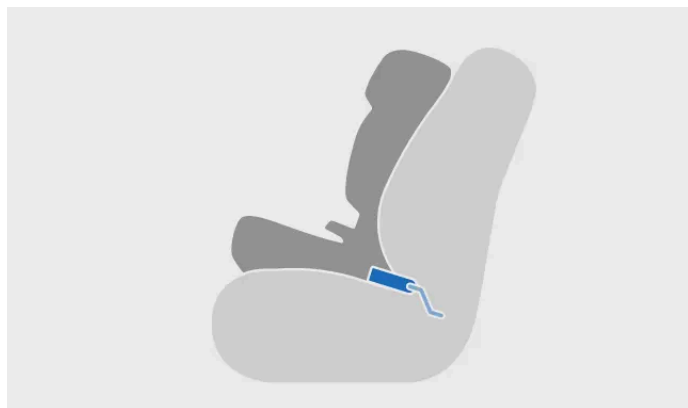

Sistema de retención infantil instalado con ISOFIX



Conexión a punto de anclaje ISOFIX

Los sistemas de retención infantil instalados en cualquiera de los asientos exteriores de la segunda fila pueden usar estos puntos de anclaje.

Además, los sistemas de retención infantil instalados en el asiento del acompañante delantero pueden usar estos puntos de anclaje si su automóvil está equipado con la consola ISOFIX.^[1]

i Nota

ISOFIX es una norma internacional aplicable a los puntos de anclaje de sistemas de retención infantil. También se conoce con otros nombres en función de las regiones, como LATCH o LUAS.

Posiciones de los puntos de anclaje de los asientos traseros

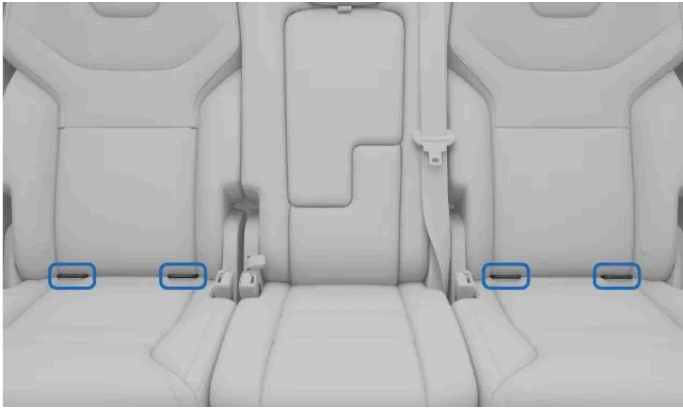

Posición de los puntos de anclaje ISOFIX de los asientos de la segunda fila

Los puntos de anclaje ISOFIX están situados entre el respaldo y el cojín del asiento. Tal vez tenga que presionar el cojín del asiento para acceder a los puntos de anclaje.

Las posiciones de los anclajes se indican con el símbolo de ISOFIX.



Puntos de anclaje para el asiento delantero

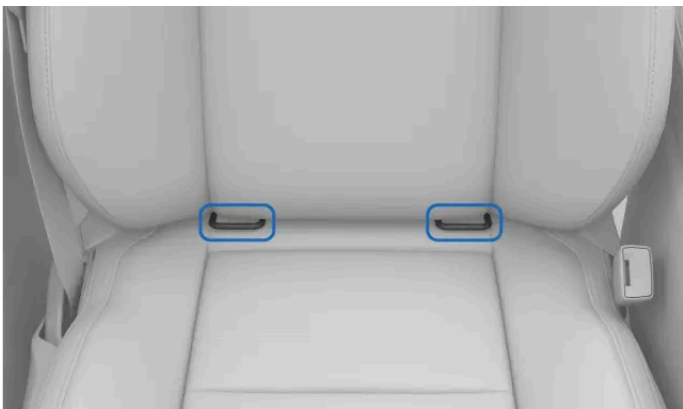

Posición de los puntos de anclaje ISOFIX del asiento del acompañante delantero

Con la consola ISOFIX^[1], los puntos de anclaje del asiento del acompañante delantero están ubicados entre el respaldo y el cojín del asiento.

Nota

Instrucciones del fabricante

Si utiliza los puntos de anclaje, debe seguir las instrucciones del fabricante del sistema de sujeción infantil.

^[1] La disponibilidad puede variar según las regiones.

5.6.1.2.2. Puntos de anclaje superiores

Su automóvil está equipado con puntos de anclaje superiores que pueden utilizarse para instalar sistemas de retención infantil en un asiento trasero.

Posiciones de los puntos de anclaje de los asientos traseros

Los puntos de anclaje superiores están ubicados en la parte trasera de los respaldos.



Las posiciones de los puntos de anclaje superiores de los asientos traseros se indican con el símbolo de la sujeción superior.



Los puntos de anclaje de sujeción superior pueden combinarse con otros métodos de retención para asegurar diferentes tipos de sistemas de retención infantil.

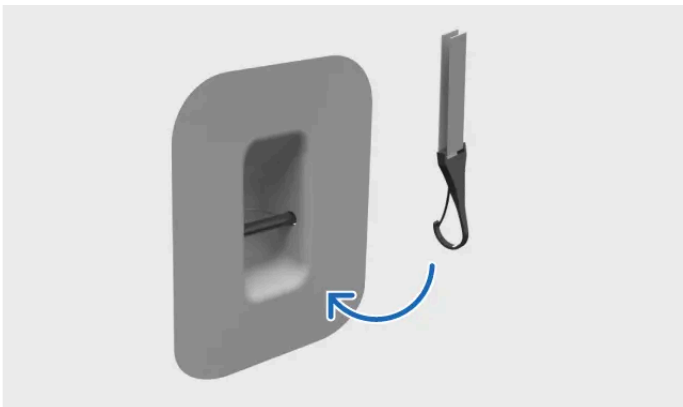

Fijación de la sujeción en el punto de anclaje superior

Los sistemas de retención infantil instalados en cualquiera de los asientos exteriores de la segunda fila pueden usar estos puntos de anclaje.

! **Importante**

Instrucciones del fabricante

Si utiliza los puntos de anclaje, debe seguir las instrucciones del fabricante del sistema de sujeción infantil. A menos que se indique lo contrario, las correas de anclaje superior deben pasar por los laterales del soporte del reposacabezas. Si solo hay una correa, pásela por el lado más cercano al retractor del cinturón de seguridad.

Cubierta de equipajes

Si la cubierta de equipajes está instalada detrás de los asientos traseros, el espacio estrecho entre el respaldo y la cubierta de equipajes puede dificultar la colocación de la correa de anclaje superior. Si es necesario, retire temporalmente la cubierta de equipajes para facilitar la instalación. Asegúrese siempre de que la cubierta de equipajes no está en contacto con la correa de anclaje superior.

5.6.1.2.3. Puntos de anclaje inferiores

Su automóvil está equipado con puntos de anclaje superiores que pueden utilizarse para montar sistemas de retención infantil en un asiento de la segunda fila.

Puntos de anclaje para los asientos traseros

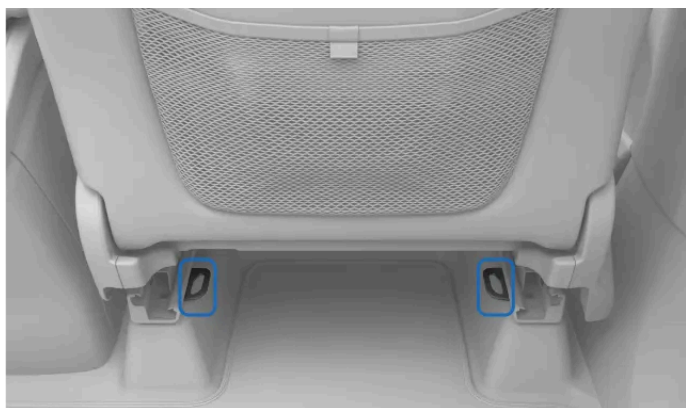

Los puntos de anclaje inferiores pueden localizarse detrás de las guías del suelo de los asientos delanteros.

Los puntos de anclaje de sujeción inferior pueden usarse sobre todo en combinación con el cinturón de seguridad para asegu-

rar diferentes sistemas de retención infantil a contramarcha.

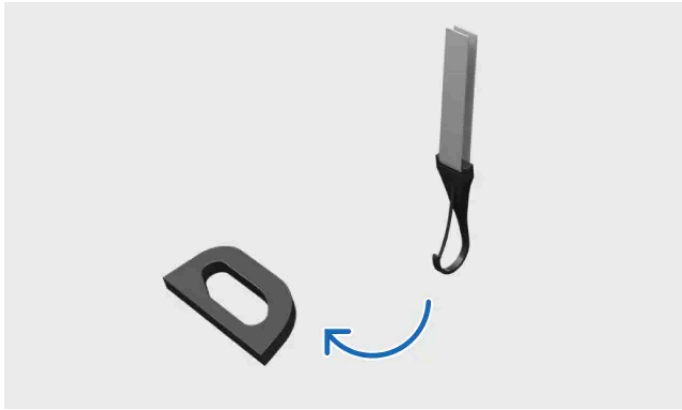

Sujeción a un punto de anclaje inferior

Los sistemas de retención infantil instalados en cualquier asiento de la segunda fila pueden usar estos puntos de anclaje.

i Consejo

Punto de anclaje compartido

Se pueden fijar dos correas de fijación inferior de diferentes sistemas de retención infantil a un único punto de anclaje inferior, por ejemplo, al montar dos sistemas de retención infantil a contramarcha uno al lado del otro.

Fijación del gancho

A veces, los espacios estrechos pueden dificultar la fijación del gancho de sujeción al punto de anclaje. Intente darle la vuelta al gancho y fijarlo desde otro ángulo.

i Nota

Instrucciones del fabricante

Si utiliza los puntos de anclaje, debe seguir las instrucciones del fabricante del sistema de sujeción infantil.

5.6.1.3. Sujeción infantil integrada

Su automóvil incorpora una sujeción infantil integrada en el asiento trasero central. Puede plegarse o desplegarse para permitir a los niños viajar de forma cómoda y segura.



El asiento infantil está diseñado pensando específicamente en las necesidades de seguridad de un niño.

Antes de conducir con un niño en la sujeción infantil integrada, compruebe que:

- el asiento infantil esté bien fijado.
- el reposacabezas esté ajustado a la estatura del niño.
- ha leído y seguido toda la información sobre seguridad de este manual, especialmente los apartados sobre seguridad infantil, posición correcta en el asiento y uso del cinturón de seguridad.

La sujeción infantil integrada está homologada para niños de hasta 36 kg de peso y con una estatura de 106 a 145 cm. El asiento infantil no está recomendado para niños menores de 4 años.

 **Advertencia**

Evite realizar modificaciones o reparaciones directamente

Volvo recomienda que solo un taller Volvo autorizado realice reparaciones o modificaciones en la sujeción infantil integrada. No realice cambios ni añada nada al asiento infantil. Si la sujeción infantil integrada ha estado expuesta a cargas elevadas, por ejemplo en caso de una colisión, hay que sustituir el cojín del asiento, el cinturón de seguridad, el respaldo y posiblemente todo el asiento. Aunque el asiento infantil no parezca dañado, tal vez no ofrezca el mismo nivel de protección. Lo mismo vale si el asiento infantil estaba en una posición baja durante una colisión o una circunstancia similar. El asiento infantil también debe cambiarse si presenta un desgaste importante.

Siga las instrucciones

Siga atentamente las instrucciones correspondientes a la sujeción infantil integrada. De lo contrario, el niño podría sufrir daños graves en caso de accidente.

! **Importante**

Normativas locales

Las normativas sobre dónde y cómo deben sentarse y abrocharse los niños varían según la región. Asegúrese de que conoce lo que es aplicable a su región.

i **Nota**

La sujeción infantil integrada está homologada según la norma UN R129/03 como asiento elevador para vehículo específico.

5.6.1.3.1. Despliegue de la sujeción infantil integrada

La sujeción infantil integrada forma parte del cojín del asiento trasero central y debe desplegarse antes de usarse.



Tire del tirador en la parte delantera del cojín del asiento central para desbloquearlo.

> El asiento infantil se desbloquea con su parte trasera ligeramente desplazada hacia arriba.

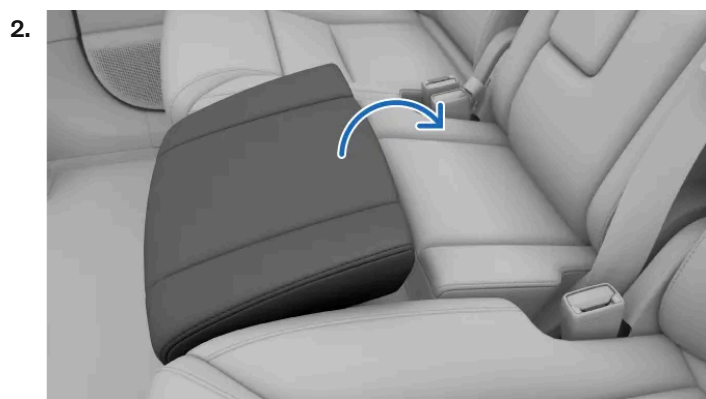

Con una mano en la parte delantera del asiento infantil y una en la parte trasera, guíe el asiento infantil hacia arriba y atrás hasta el respaldo del asiento.

3.



Presione sobre el asiento infantil hasta que escuche un clic.

> El asiento infantil queda bloqueado en su posición.

Advertencia

Siga atentamente las instrucciones en relación con el asiento infantil. Si no lo hace, podría provocar una lesión grave en caso de colisión.

5.6.1.3.2. Plegado de la sujeción infantil integrada

Si no utiliza la sujeción infantil integrada puede plegarla para que un pasajero adulto pueda sentarse en el asiento.

Antes de plegar el asiento infantil, asegúrese de que no hay objetos sueltos justo delante. Podrían impedir el plegado del asiento infantil en el asiento.

1.



Tire del tirador de la parte delantera del asiento infantil para desbloquearlo.

El contenido de este manual representa el estado del manual del usuario en el momento de su impresión y puede que no sea completamente válido en un futuro. Para obtener más información, consulte la primera página del aviso de descargo de responsabilidad completo.

- > El asiento infantil se desbloquea y se mueve hacia delante.



Presione el asiento infantil hasta que escuche un clic.

- > El asiento queda bloqueado en su posición.

5.6.1.4. Sistemas de retención infantil recomendados

Solo puede utilizar sistemas de retención infantil recomendados por Volvo, con la homologación i-Size, con homologación universal o específica del automóvil, donde se incluya el automóvil en la lista de automóviles del fabricante.

Sistema de retención infantil ^[1]	Tipo de instalación	Tamaño infantil (ECE R129)
Maxi-Cosi Pearl 360 + FamilyFix 360 Base ^[2]	A contramarcha	40–105 cm (máx. 17,5 kg)
Volvo Easy Access ^[3]	A contramarcha	40–105 cm (máx. 18 kg)
Sujeción infantil Volvo orientada en sentido contrario a la marcha ^[4]	A contramarcha	61-115 cm (máx. 25 kg)
Asiento elevador Volvo ^[5]	Sentido de la marcha	105-150 cm (máx. 36 kg)
Cojín elevador Volvo ^[5]	Sentido de la marcha	138–150 cm (máx. 36 kg)

^[1] La disponibilidad de los sistemas de retención infantil indicados puede variar según la región.

^[2] Núm. homologación: 030062

^[3] Número de homologación: E1-010016

^[4] Número de homologación: E11 129R03/08 0599 00

^[5] Número de homologación: E1 129R03/09 0061 07

5.6.1.5. Tabla resumen de los lugares adecuados para los sistemas de sujeción infantil

La tabla siguiente ofrece una visión general de los tipos de sistemas de retención infantil adecuados para el montaje en cada asiento.



Posición del asiento ^[1]	1	2 (con airbag desactivado, solo sujeciones infantiles orientadas a contramarcha)	2 (con airbag activado, solo sujeciones infantiles orientadas hacia delante)	3	4	5	6	7
Sistemas de sujeción infantil i-Size	No	No	No	Sí	No	Sí	No	No
Sistemas de sujeción infantil con homologación universal fijados con cinturón de seguridad	No	Sí	Sí	Sí	Sí	Sí	Sí	Sí
Otras categorías de sistemas de sujeción infantil ^[2]	No	Sí	Sí	Sí	Sí	Sí	No	No

⚠ Advertencia

- Si se monta un sistema de sujeción infantil orientado en el sentido de la marcha en el asiento del acompañante delantero (posición del asiento 2), debe activarse el airbag del acompañante.
- Si se monta un sistema de sujeción infantil orientado a contramarcha en el asiento del acompañante delantero (posición del asiento 2), debe desactivarse el airbag del acompañante.

Si no se siguen estas instrucciones, se puede poner en peligro la vida de los ocupantes o provocar lesiones graves.

⚠ Importante

Normativas locales

Las normativas sobre dónde y cómo deben sentarse y abrocharse los niños varían según la región. Asegúrese de que conoce lo que es aplicable a su región.

^[1] De acuerdo con la ilustración.

^[2] Para obtener más información, póngase en contacto con el fabricante del sistema de sujeción infantil.

6. Acceso y seguridad

Obtenga más información acerca de las distintas funciones asociadas a la entrada y salida del automóvil, por ejemplo sobre el funcionamiento de las llaves y la alarma.



Este apartado del manual gira en torno a los diferentes tipos de llaves, la apertura y el cierre de las puertas, el bloqueo y el desbloqueo y la alarma.

Consulte información sobre los diferentes tipos de llaves y cómo puede personalizar la reacción de su automóvil al bloquearlo, desbloquearlo, acercarse o alejarse.

6.1. Llaves

El automóvil es compatible con diferentes tipos de llaves. El automóvil puede detectar algunas llaves cuando se acerca o aleja del automóvil, mientras que las tarjetas electrónicas deben permanecer sobre el tirador de la puerta del conductor.

Tipos de llave

 **Importante**

El funcionamiento de las llaves es bastante sencillo, pero vale la pena conocer las limitaciones de cada tipo de llave por motivos de seguridad. Es importante leer toda la información de este manual sobre las llaves y su funcionamiento.

Las tecnologías inalámbricas de la llave y el automóvil pueden provocar interferencias en otros dispositivos. Encontrará más información sobre estos sistemas en el apartado de especificaciones de este manual.

Por motivos de seguridad, nunca deje llaves a la vista.

El automóvil puede utilizar estos dos tipos de llaves:

- Llave digital
- Tarjeta electrónica
- Llave sin botón

Las llaves digitales y las llaves sin botón cargadas tienen funcionalidad remota, lo que significa que el automóvil puede detectarlas cuando se acerca o se aleja. De este modo puede bloquearse y desbloquearse automáticamente.

Las llaves sin energía, como una tarjeta electrónica o una llave con funcionalidad remota descargada, utilizan NFC^[1]. Esto significa que solo se pueden leer en puntos concretos para la lectura de llaves.

i Nota

Solicitar llaves nuevas o adicionales

Su automóvil incluye un número limitado de llaves. Póngase en contacto con el servicio de asistencia de Volvo si pierde alguna llave o necesita más copias.

Disponibilidad de la llave digital

Las llaves digitales solo están disponibles en determinados mercados y para determinados modelos de teléfono.

i Consejo

Tarjeta electrónica como acceso auxiliar

Siempre es recomendable tener a mano una tarjeta electrónica por si se produce un robo o la pérdida de un dispositivo con una llave digital. También puede ser útil si necesita dar acceso a su automóvil a un técnico o a un servicio de asistencia en carretera, pero no quiere compartir su llave digital.

Puntos de lectura de la llave

El automóvil tiene dos formas de detectar la llave y utilizarla para bloquear o desbloquear:

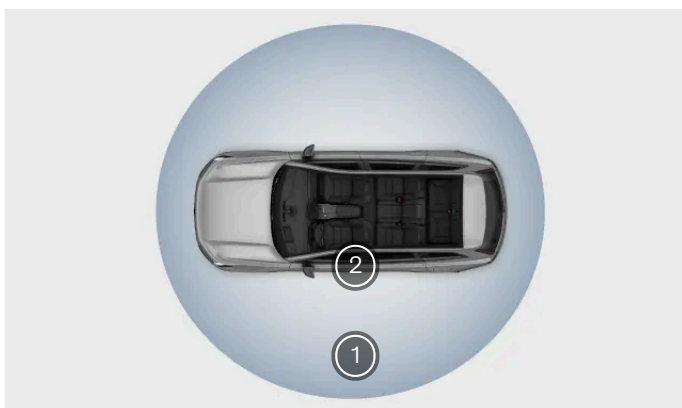

- 1 Las llaves con funcionalidad remota pueden bloquear o desbloquear el automóvil a distancia.
- 2 Las tarjetas electrónicas bloquean o desbloquean el automóvil cuando se acercan al lector de llaves situado en el tirador de la puerta del conductor.

El contenido de este manual representa el estado del manual del usuario en el momento de su impresión y puede que no sea completamente válido en un futuro. Para obtener más información, consulte la primera página del aviso de descargo de responsabilidad completo.

Entre los asientos delanteros hay un lector de llaves donde puede colocar una tarjeta electrónica o una llave con funcionalidad remota descargada para encender el automóvil. El lector de llaves se encuentra en el mismo lugar que el cargador inalámbrico.

 **Nota**

Sin respuesta del automóvil

Si el automóvil no responde al acercarse llevando encima la llave con funcionalidad remota, intente desbloquearlo tirando del tirador de la puerta. También puede colocar cualquiera de sus llaves en el tirador de la puerta para desbloquear el automóvil.

Estos son algunos de los motivos por los que su automóvil no responde de la forma prevista:

- El automóvil ha estado apagado durante varios días. Necesita tiempo para reactivar sus sistemas, reconocer la llave y concederle acceso.
- Las señales inalámbricas de la llave están bloqueadas.
- La llave sin botón que está usando tiene poca batería o ha entrado en modo de ahorro de batería.

Si las baterías del automóvil se descargan del todo, no responderá a ninguna llave.

Perfiles de usuario y llaves

Puede asignar llaves a perfiles de usuario. De este modo el automóvil puede identificar automáticamente quien lo desbloquea y aplicar todas las personalizaciones. Encontrará más información sobre las opciones de personalización en un apartado específico de este manual.

Bloqueo con llaves dentro

Si desbloquea el automóvil con una llave con funcionalidad remota en su interior, la llave se desactivará de forma temporal. También puede usar alguna de sus otras llaves en el tirador de la puerta para acceder al automóvil.

 **Advertencia**

Si deja a una persona en el automóvil, asegúrese de no dejar también la llave en su interior. Esto es especialmente importante si hay niños.

Un uso incorrecto de los sistemas de arranque y apertura del automóvil puede traducirse en una lesión grave. Llévese siempre las llaves al salir del automóvil, también la llave digital y la llave sin botón. El automóvil podría ponerse en marcha y sus sistemas, como los elevadores eléctricos, podrían accionarse y causar lesiones personales graves. No deje en el interior del automóvil a niños, personas con discapacidad o a cualquier persona que no pueda valerse por sí sola. Las puertas pueden bloquearse con la llave con función remota o tocando el área del sensor de bloqueo capacitivo del tirador de puerta. Esto podría hacer que alguien quedara atrapado en el interior del automóvil en una emergencia. Según el momento del año, las personas que queden atrapadas en el automóvil pueden estar expuestas a temperaturas muy elevadas o muy bajas. No retire nunca la llave cuando el automóvil esté circulando ni mientras se está desplazando hasta detenerse.

! **Importante**

El tirador exterior de la puerta contiene componentes electrónicos. Tenga cuidado al manipularlo para evitar daños. Nunca deje llaves del automóvil en el interior del mismo, lo que incluye llaves digitales o con funcionalidad remota. El automóvil podría sufrir desperfectos si una persona sin autorización accede a su interior o ser objeto de un robo. Llévese siempre las llaves cuando salga del automóvil.

^[1] Comunicación de campo cercano

6.1.1. Llave sin botón

Puede usar la llave sin botón para bloquear, desbloquear y conducir el automóvil.



La llave sin botón funciona de forma remota para bloquear, desbloquear y encender el automóvil, pero también puede usarse igual que una tarjeta electrónica.

Para usarla como tarjeta electrónica, colóquela en el tirador de la puerta del conductor con el logotipo hacia usted.

Carga de la llave sin botón

Utilice el cargador inalámbrico entre los asientos delanteros o un cargador inalámbrico externo^[1] para recargar la llave.

Nivel de batería

Puede comprobar el estado de carga de una llave sin botón asociada en la vista de estado de carga.

! **Importante**

- Si se deja la llave sin botón demasiado tiempo con la batería agotada, no podrá recargarla. Si la batería está totalmente agotada y no responde aunque intente recargarla, puede comprar una nueva. Póngase en contacto con un taller Volvo autorizado para obtener más información.
- Si el automóvil no detecta la llave sin botón mientras está en el interior, no se bloqueará cuando lo abandone. Para actualizar el estado de detección de la llave, coloque la llave encima del lector.

El contenido de este manual representa el estado del manual del usuario en el momento de su impresión y puede que no sea completamente válido en un futuro. Para obtener más información, consulte la primera página del aviso de descargo de responsabilidad completo.

 **Nota**

- Para mantener la batería en buen estado, no la deje completamente descargada por mucho tiempo.
- Si la llave sin botón deja de funcionar a distancia, puede ser porque tiene poca carga. Las señales entre la llave y el automóvil también pueden verse afectadas por obstáculos o interferencias de otras señales.
- Recuerde que, aunque la batería de la llave sin botón esté agotada, aún puede usarla como una tarjeta electrónica.

 **Advertencia**

La llave sin botón incluye una batería no reemplazable que puede resultar extremadamente peligrosa. Mantenga las pilas lejos del alcance de los niños. Si sospecha que una pila se ha ingerido o se ha introducido en el cuerpo de alguna otra forma, pida asistencia médica de forma inmediata. El líquido de las pilas también es peligroso y debe evitarse todo contacto físico con el mismo.

^[1] Compatible con Qi

6.1.1.1. Carga de la llave sin botón

Procure que la llave sin botón esté cargada para garantizar su buen funcionamiento.

Nivel de batería

Puede comprobar el estado de carga de una llave sin botón asociada en la vista de estado de carga del automóvil.

Indicadores de la batería de la llave



La carga de la llave sin botón es extremadamente baja.



Llave sin botón con poca carga ^[1].



Llave sin botón cargándose.



Llave sin botón totalmente cargada.



El automóvil no detecta la llave sin botón. Podría ser un síntoma de que su batería está totalmente agotada.

 **Advertencia**

El uso por parte del automóvil de señales Bluetooth, UWB^[2] y NFC puede provocar interferencias en otros dispositivos a determinadas distancias.

! **Importante**

No coloque tarjetas con NFC, como tarjetas electrónicas del vehículo o tarjetas de pago electrónicas, entre el cargador inalámbrico y el dispositivo al usar la función de carga. De lo contrario, pueden sufrir daños.

Mantenga los dispositivos delicados alejados de los sensores del automóvil, para que no se produzcan interferencias ni daños.

Antes de cargar la llave sin botón, compruebe que no hay otros objetos sobre el cargador.

1. Asegúrese de que el cargador inalámbrico está encendido. Puede hacerlo desde la pantalla central.
2. Coloque la llave en el centro del cargador inalámbrico con el logotipo orientado hacia arriba.



Cargador inalámbrico

- > La llave sin botón comienza a cargarse.
Durante la carga, la llave funciona como una tarjeta electrónica.

i **Consejo**

También puede usar un cargador Qi para recargar la llave.

! **Importante**

Para mantener la batería en buen estado, no la deje completamente descargada mucho tiempo.

Si se deja la llave sin botón demasiado tiempo con la batería agotada, no podrá recargarla. Si la batería está totalmente agotada y no responde aunque intente recargarla, puede comprar una nueva. Póngase en contacto con un taller Volvo autorizado para obtener más información.

i Nota

El lector de llaves y el cargador inalámbrico están todos en el mismo lugar. Por tanto, si tiene cualquier tipo de llave en el lector de llaves deberá retirarla para poder cargar un teléfono de forma inalámbrica.

Si la llave está demasiado caliente o demasiado fría no se cargará correctamente.

El automóvil no responderá a ninguna llave si la batería del automóvil está totalmente descargada.

Recuerde que, aunque la batería de la llave sin botón esté agotada, aún puede usarla como una tarjeta electrónica.

[1] La llave sin botón no tendrá funcionalidad remota hasta que se recargue, pero puede usarse como tarjeta electrónica.

[2] Banda ultra ancha

6.1.2. Tarjeta electrónica

Sus tarjetas electrónicas pueden bloquear y desbloquear el automóvil y permitir la conducción.



Puede bloquear y desbloquear el automóvil colocando la tarjeta electrónica sobre el tirador de la puerta del conductor.

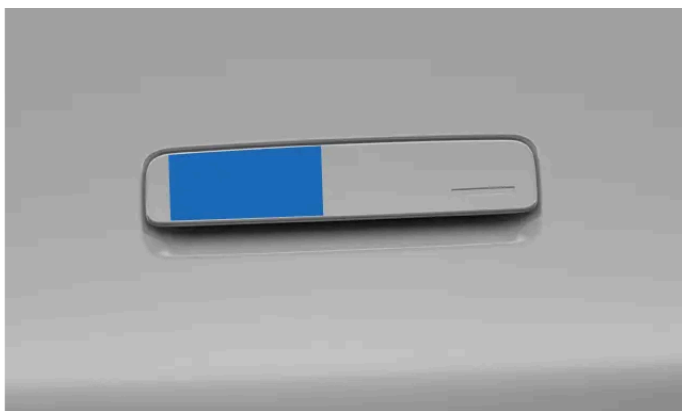

Ubicación del lector de llave en el tirador de la puerta del conductor

La tarjeta electrónica permite el arranque del automóvil cuando se coloca sobre el lector de llaves situado entre los dos asientos delanteros. Cuando empiece a usar los pedales, podrá retirar la tarjeta del lector de llaves.

El contenido de este manual representa el estado del manual del usuario en el momento de su impresión y puede que no sea completamente válido en un futuro. Para obtener más información, consulte la primera página del aviso de descargo de responsabilidad completo.

Si el automóvil está parado sin una tarjeta en el lector de llaves durante un tiempo, deberá volver a colocar la tarjeta sobre el lector para que el automóvil pueda reactivar el modo de conducción.

 **Advertencia**

El uso de señales Bluetooth, UWB^[1] y NFC^[2] en el automóvil puede provocar interferencias en otros dispositivos a determinadas distancias.

 **Importante**

No coloque tarjetas con NFC, como tarjetas electrónicas del vehículo o tarjetas de pago electrónicas, entre el cargador inalámbrico y el dispositivo al usar la función de carga. De lo contrario, pueden sufrir daños.

 **Nota**

El lector de llaves y el cargador inalámbrico están todos en el mismo lugar. Por tanto, si tiene cualquier tipo de llave en el lector de llaves deberá retirarla para poder cargar un teléfono de forma inalámbrica.

 **Consejo**

Tarjeta electrónica como acceso auxiliar

Si su automóvil no responde al intentar desbloquearlo con una llave con funcionalidad remota, pruebe a desbloquear la puerta del conductor con su tarjeta electrónica. La tarjeta electrónica está diseñada específicamente para ofrecer una alternativa en este tipo de situaciones. Podrá acceder a sus efectos personales del interior aunque las demás puertas no funcionen. Si su automóvil no responde, contacte con Volvo Support.

Tenga en cuenta que si la batería del automóvil se ha agotado, no podrá abrir las puertas.

^[1] Banda ultra ancha

^[2] Comunicación de campo cercano

6.1.3. Llave digital

La llave digital permite bloquear, desbloquear y poner en marcha el automóvil utilizando un teléfono o un reloj inteligente compatibles.

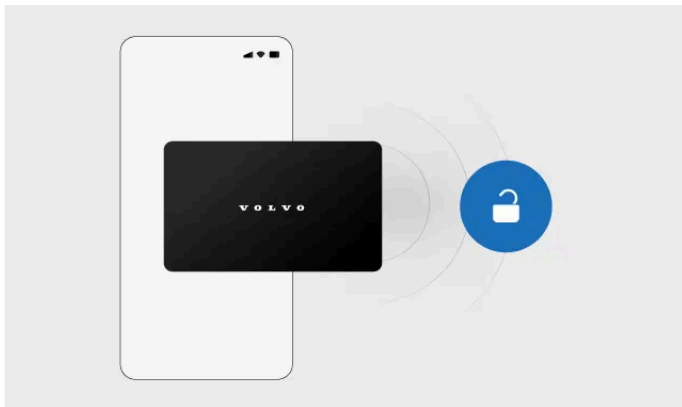

Una vez que haya configurado una llave digital en su dispositivo, funcionará igual que sus otras llaves. Si su dispositivo tiene funcionalidad UWB^[1], el automóvil podrá detectar la llave digital a distancia. Si su dispositivo no es compatible con UWB, la llave digital funcionará como una tarjeta electrónica.

El propietario del automóvil puede crear una llave digital principal. Una vez creada la llave principal, puede compartir llaves digitales con familiares y amigos.

i Nota

Dispositivos compatibles

Las llaves digitales solo están disponibles en determinados mercados y para determinados modelos de teléfono.

Uso de la llave digital en un dispositivo con UWB

Al configurar una llave digital en un dispositivo con funcionalidad UWB, puede bloquear o desbloquear el automóvil de las siguientes formas:

- usando la función de acercamiento y alejamiento para el desbloqueo y bloqueo automáticos
- tocando la parte inferior del tirador de la puerta
- usando su dispositivo como tarjeta electrónica
- utilizando el botón de bloqueo y desbloqueo de la aplicación de cartera de su dispositivo.

Para poder conducir, solo tiene que llevar su dispositivo consigo dentro del automóvil o colocarlo sobre el lector de llaves situado entre los asientos delanteros. El lector de llaves se encuentra en el mismo lugar que el cargador inalámbrico.

i Consejo

Desactivar la entrada pasiva en la aplicación de cartera

Muchas aplicaciones de cartera tienen un ajuste que permite desactivar la entrada pasiva. Cuando esta función está desactivada, el automóvil no se desbloqueará automáticamente cuando se acerque llevando una llave digital. La función de desbloqueo por proximidad seguirá estando disponible cuando utilice sus otras llaves con funcionalidad remota.

Uso de la llave digital en un dispositivo sin UWB

El contenido de este manual representa el estado del manual del usuario en el momento de su impresión y puede que no sea completamente válido en un futuro. Para obtener más información, consulte la primera página del aviso de descargo de responsabilidad completo.

Si su dispositivo no tiene funcionalidad UWB, la llave digital funciona como una tarjeta electrónica. Para desbloquear el automóvil, abra la llave en la aplicación de cartera y coloque el dispositivo en el lado izquierdo del tirador de la puerta del conductor. Para arrancar el automóvil, coloque el dispositivo sobre el lector de llaves entre los asientos delanteros.

Uso compartido de la llave digital

Una vez configurada su llave digital principal, puede compartirla con familiares y amigos. Abra la llave digital en la aplicación de cartera de su teléfono para buscar la opción de compartir.

Nota

Es posible que la opción para compartir la llave digital no esté disponible en todas las vistas de la cartera. Asegúrese de abrir la aplicación de cartera a través del icono de la aplicación.

Consejo

Sin batería

Es posible que aún pueda utilizar su llave digital como tarjeta electrónica aunque su dispositivo se haya quedado sin batería. Póngase en contacto con el fabricante del dispositivo para obtener más información.

^[1] Banda ultra ancha

6.1.3.1. Creación de una llave digital

El propietario del automóvil puede crear una llave digital principal cuando quiera desde los ajustes.

El propietario del automóvil puede crear una llave digital principal en la guía de configuración. Esta llave digital se puede compartir con familiares y amigos. Puede acceder a la guía a través de la pantalla central del automóvil, la aplicación Volvo Cars o el correo electrónico de activación que recibió al crear su Volvo ID.

Nota

Dispositivos compatibles

Las llaves digitales solo están disponibles en determinados mercados y para determinados modelos de teléfono.

Creación de una llave digital desde la pantalla central

Debe estar en el interior del automóvil mientras configura su llave digital. También debe asegurarse de que:

- el automóvil está parado y sin bloquear
 - ha iniciado sesión en el perfil del propietario del automóvil en la pantalla central
 - tanto el automóvil como el teléfono tienen una conexión a Internet estable^[1]
- El contenido de este manual representa el estado del manual del usuario en el momento de su impresión y puede que no sea completamente válido en un futuro. Para obtener más información, consulte la primera página del aviso de descargo de responsabilidad completo.

- tanto el automóvil como su teléfono tienen instalada la última versión del software
- Bluetooth está activado en el teléfono
- el uso de datos móviles está activado en la aplicación de cartera del teléfono
- tiene acceso al Volvo ID registrado en el perfil del propietario del automóvil.^[2]

1. Pulse el símbolo del automóvil  en la barra inferior y vaya a **Ajustes**.
 2. Vaya a **Perfiles**.
 3. Seleccione el perfil del propietario y vaya a **Llaves del automóvil** → **Configurar llave digital**.
 4. Escanee el código QR en la pantalla central con el teléfono y siga el enlace que aparece.
 5. Autentíquese usando su Volvo ID.
- > Aparece la guía de emparejamiento en su teléfono.
6. Siga las instrucciones de su teléfono.
- > Si el emparejamiento es correcto, la llave digital principal aparece en la app de cartera del teléfono. Entonces ya podrá compartir la llave digital con familiares y amigos.

Transferencia de la llave digital principal a otro teléfono

Si desea transferir la llave digital principal a otro dispositivo, como un nuevo teléfono, puede hacerlo a través de la pantalla central. En los ajustes del perfil del propietario, seleccione su llave digital principal y pulse **Cambiar dispos.** para transferir la llave al nuevo dispositivo.

Consejo

Asignación de llaves digitales a un perfil

La llave digital principal siempre se asigna al perfil del propietario del automóvil. Si ha compartido una llave digital con alguien, asegúrese de que la otra persona la asigne a su perfil de usuario del automóvil para que se apliquen todos sus ajustes preferidos al desbloquear el automóvil.

^[1] Si el automóvil está aparcado en un garaje subterráneo o rodeado de obstáculos como edificios, colinas o montañas, la señal de red puede quedar bloqueada o ser demasiado débil.

^[2] Si no es el propietario del automóvil no puede crear su propia llave digital. Deberá pedir al propietario del automóvil que cree una.

6.1.3.2. Eliminación de una llave digital

Puede eliminar llaves digitales en cualquier momento, ya sea a través de la pantalla central o de la aplicación de cartera de su teléfono.

Cualquiera con una llave digital puede borrarla y eliminarla de la aplicación de cartera de su teléfono. El propietario del automóvil también puede eliminar la llave principal o las llaves compartidas a través de la aplicación de cartera o del perfil del propietario en la pantalla central.

 **Nota**

Dispositivos compatibles

Las llaves digitales solo están disponibles en determinados mercados y para determinados modelos de teléfono.

Período de gracia

Cuando el propietario elimina una llave compartida desde la aplicación de cartera de su teléfono, la llave se desactivará por completo después de la última sesión de conducción de su titular o 48 horas después de su eliminación. Si la llave compartida se elimina desde la pantalla central, su desactivación es inmediata.

Retirada de una o todas las llaves digitales a través de la pantalla central

1. Pulse el símbolo del automóvil  en la barra inferior y vaya a **Ajustes**.
2. Vaya a **Perfiles**.
3. Seleccione el perfil del propietario y vaya a **Llaves del automóvil** → **Llaves digitales**.
4. Seleccione la llave o llaves digitales que desea eliminar.
5. Pulse **Eliminar** e identifíquese con su Volvo ID.

 **Nota**

Dispositivo perdido

Si se pierde un dispositivo con una llave digital, es recomendable eliminar dicha clave. Si no puede hacerlo a través de la pantalla central, puede eliminarlo a través del sitio web Volvo Portal. Tenga siempre a mano una tarjeta electrónica para poder acceder a su automóvil si pierde su dispositivo.

6.1.4. Puntos de lectura de la llave

El automóvil puede detectar las llaves en ciertos puntos clave de interacción, lo que permitirá bloquear, desbloquear o conducir el automóvil.

Puntos de interacción de las llaves

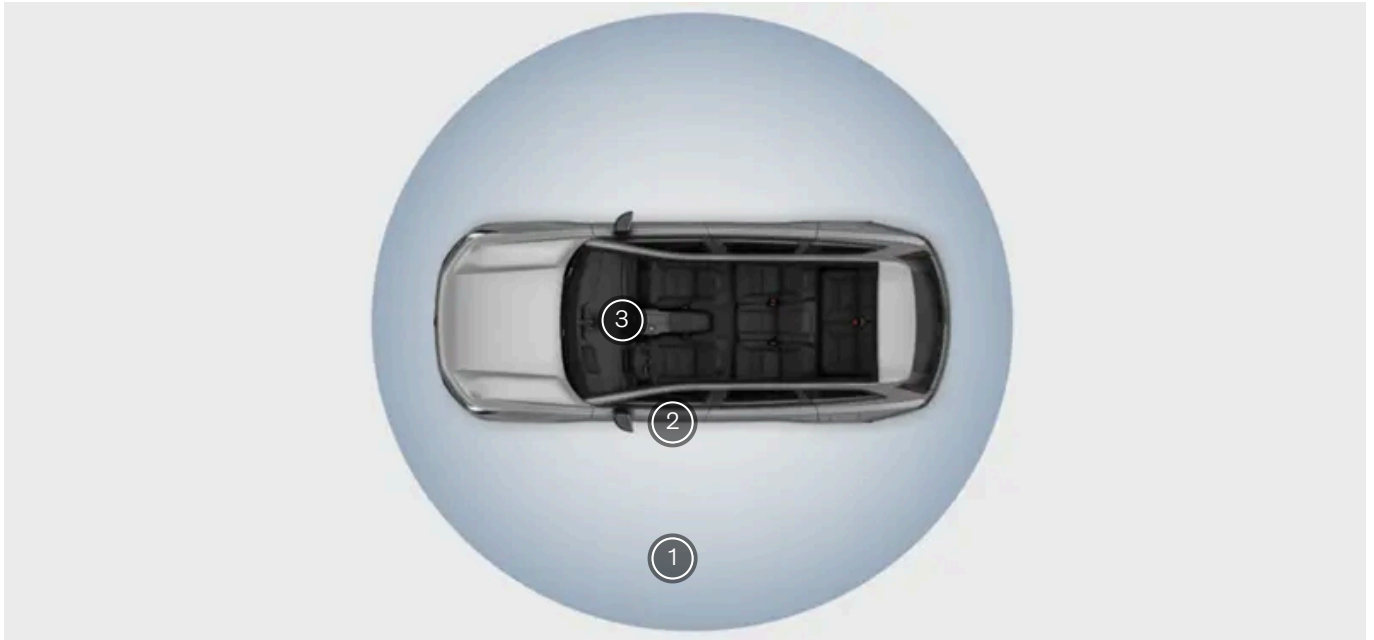

- 1 Las llaves con funcionalidad remota pueden bloquear y desbloquear el automóvil automáticamente desde distancias cortas.
- 2 Las llaves sin funcionalidad remota deben colocarse en el montante de la puerta del conductor para desbloquear el automóvil.
- 3 Las tarjetas electrónicas o las llaves descargadas pueden colocarse en el lector de llaves situado entre los asientos delanteros para arrancar el automóvil.

Llaves con funcionalidad remota

Las llaves digitales y las llaves sin botón cargadas tienen funcionalidad remota, lo que significa que el automóvil puede detectarlas cuando se acerca o se aleja. De este modo puede bloquearse y desbloquearse automáticamente.

Vaya a los ajustes para seleccionar sus preferencias y activar o desactivar el bloqueo y desbloqueo automáticos.

i Nota

Funcionalidad NFC

Sus llaves con funcionalidad remota también incorporan tecnología NFC^[1]. Esto significa que, aunque una llave con funcionalidad remota tenga la batería descargada o baja, puede seguir utilizándose como tarjeta electrónica. Por lo tanto, cualquier referencia a la funcionalidad de tarjeta electrónica es aplicable también a las llaves con funcionalidad remota descargadas.

Lector de llaves exterior

Puede bloquear y desbloquear el automóvil colocando cualquier tipo de llave sobre el sensor de lectura de llave. Se encuentra en el lado del tirador de la puerta del conductor situado más cerca de la parte delantera del automóvil.

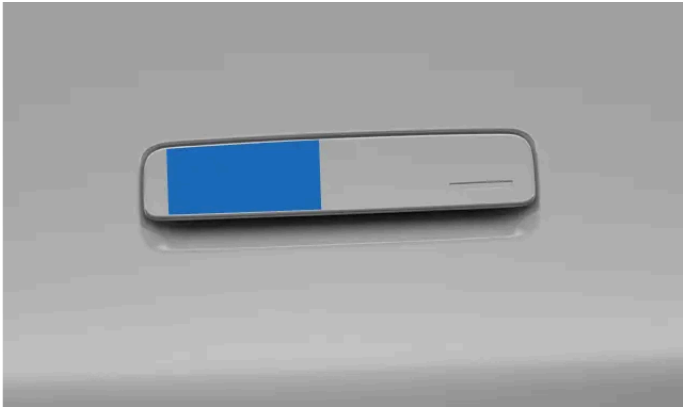

Ubicación del lector de llave en el tirador de la puerta del conductor

Coloque la tarjeta o el dispositivo plano en el lector. Si utiliza una llave sin botón, el logotipo debe quedar mirando hacia usted.

Lector de llave interior

Coloque su tarjeta electrónica o una llave sin botón descargada en el lector de llaves entre los asientos delanteros para poder conducir.



El lector de llaves situado entre los asientos delanteros también es un cargador inalámbrico.

Nota

El lector de llaves y el cargador inalámbrico no pueden usarse simultáneamente.

^[1] Comunicación de campo cercano

6.2. Apertura y cierre

Su automóvil dispone de prestaciones y opciones que debe conocer para abrir y cerrar las puertas.

El contenido de este manual representa el estado del manual del usuario en el momento de su impresión y puede que no sea completamente válido en un futuro. Para obtener más información, consulte la primera página del aviso de descargo de responsabilidad completo.

Apertura de las puertas

Los tiradores de las puertas exteriores permanecen replegados hasta que desbloquea el automóvil.

Desde el interior del automóvil, las puertas pueden abrirse usando la palanca situada junto a los controles de las ventanillas.

Consejo

Cierre suave

Si deja las puertas en una posición prácticamente cerrada, el automóvil intentará cerrarlas del todo.

Importante

Apertura de emergencia

Las puertas pueden abrirse siempre desde el interior usando la palanca interior de la puerta, a menos que el bloqueo infantil esté activado. Puede ser útil en caso de emergencia o si la batería de su automóvil está descargada. Para soltar el pestillo de la puerta mecánicamente, tire de la palanca completamente hacia arriba dos veces.

Nota

En casos poco habituales, el hielo o la escarcha pueden impedir el despliegue de los tiradores. En estos casos, si puede desbloquear el automóvil, podrá usar los tiradores igualmente para abrirlo.

Si la acumulación de hielo impide el acceso a los tiradores de las puertas, hay algunos pasos que puede intentar:

- Activar la preclimatización en la aplicación Volvo Cars para calentar el automóvil.
- También puede cepillar o golpear levemente el tirador para eliminar el hielo de forma manual.

Apertura del capó

El capó se abre usando una palanca cerca del asiento del conductor.

Abrir el maletero

Abra el maletero manualmente con el botón de la compuerta del maletero o a través de la pantalla central. También puede usar la función manos libres.

Aviso de puerta abierta

Compruebe periódicamente que el capó, el maletero y las puertas están totalmente cerrados.



Las puertas abiertas se resaltan en rojo en el símbolo del automóvil en la parte inferior derecha de la pantalla del conductor. El automóvil también avisa de puertas mal cerradas con advertencias acústicas.

Por motivos de seguridad, el automóvil dificultará la aceleración desde una velocidad baja si la puerta del conductor no está completamente cerrada.

! **Importante**

Por seguridad, verifique que las puertas estén completamente cerradas. Aunque el automóvil intentará cerrar automáticamente las puertas ligeramente abiertas, es importante asegurarse de que estén bien cerradas.

6.2.1. Apertura del capó

Para abrir el capó y acceder al compartimento de almacenaje delantero hay que tirar de dos palancas separadas. Asegúrese de que cierra el capó antes de empezar a conducir.

Posiciones de las palancas de desbloqueo

La palanca para abrir el capó está debajo del salpicadero en el lado del conductor, justo delante de la bisagra de la puerta.



La segunda palanca se encuentra debajo del borde delantero del capó.



1. Tire de la palanca del capó del interior del automóvil.

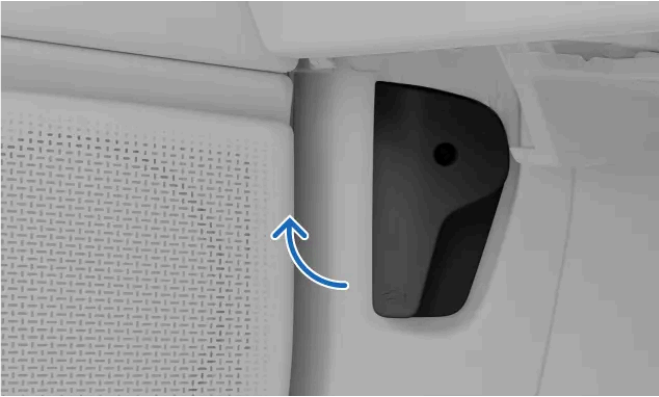

Accionamiento de la palanca de desbloqueo interior

- > El capó se abre desde la posición totalmente bloqueada. Se abre ligeramente, lo que ofrece acceso a la segunda palanca.

2. Tire de la palanca situada debajo del borde delantero del capó.

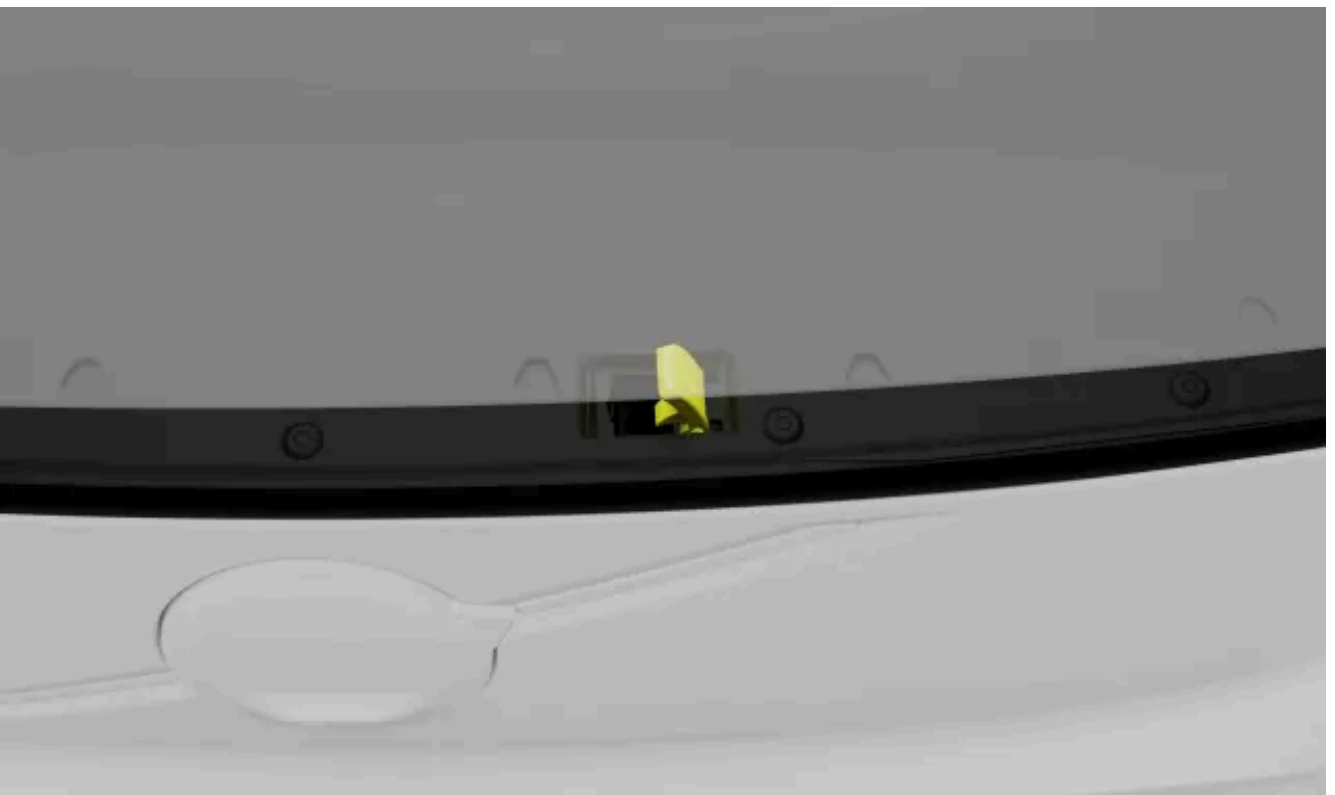

- > El capó se abre por completo.

3. Levante el capó por su borde frontal y ábralo hasta su altura máxima.

- > El capó queda fijado en su posición.

i Nota

Después del cierre del capó

Si ve una advertencia de capó abierto en la pantalla de conducción, abra el capó y compruebe si hay obstrucciones antes de volver a cerrarlo. Si la notificación no desaparece, póngase en contacto con el servicio de asistencia de Volvo.



Advertencia

No conducir con el capó abierto

Detenga el automóvil inmediatamente si hay indicios de que el capó no está completamente cerrado.

6.2.2. Cierre del capó

Compruebe que el capó se cierre totalmente después de abrirlo.

Asegúrese de que nada obstruye el movimiento de cierre del capó.

Advertencia

Peligro de aprisionamiento y aplastamiento

Aparte las manos del recorrido de cierre del capó. Tenga especial cuidado cuando haya niños o animales cerca.

1. Desde la posición totalmente abierta, solo tiene que bajar el capó sujetándolo por su borde exterior.
2. Baje con cuidado el capó hasta llegar al mecanismo de bloqueo.

3.



Por dónde presionar el capó para cerrarlo

Presione hacia abajo con ambas manos por los lados del borde delantero de la tapa del capó.

Nota

Asegúrese de que el capó encaja en los cierres al mismo tiempo. Compruebe que el capó esté recto durante el movimiento de cierre.

Debe oír el bloqueo del capó en ambos lados.

4. Asegúrese de que no hay separaciones importantes ni indicios de que el capó no está completamente cerrado.

Nota

Precaución de apertura del capó

Si ve una advertencia de capó abierto en la pantalla de conducción, abra el capó y compruebe si hay obstrucciones antes de volver a cerrarlo. Si la notificación no desaparece, póngase en contacto con el servicio de asistencia de Volvo.



Advertencia

Detenga el automóvil inmediatamente si hay indicios de que el capó no está completamente cerrado.

6.2.3. Acceso al maletero

Tiene varias opciones para acceder a la compuerta del maletero. Por ejemplo, puede abrirlo manualmente o utilizar la función de apertura sin manos.



Advertencia

Preste atención al abrir o cerrar el maletero. Asegúrese de que no hay personas cerca cuando sube o baja. Utilice siempre las funciones de acceso al maletero con precaución. Si hay alguna obstrucción que impide cerrar el maletero, escuchará un pitido.

No obstaculice los brazos de apoyo del maletero. Funcionan con una presión elevada y si se manipulan puede provocar lesiones graves.

Cuando haya terminado de usarlo, mire la pantalla para asegurarse de que el maletero está totalmente cerrado.



Nota

Protección antipinzamiento

El automóvil puede detectar obstrucciones en la compuerta del maletero al abrirse o cerrarse. Si la compuerta del maletero intenta cerrarse con una obstrucción de por medio, escuchará un sonido de advertencia y el maletero se abrirá del todo. Si se activa la protección antipinzamiento mientras la compuerta del maletero se está abriendo, la compuerta del maletero dejará de moverse.

Abrir el maletero manualmente

Si el automóvil está desbloqueado, basta con abrir el maletero pulsando el botón situado encima de la placa de la matrícula.

Abrir y cerrar el maletero sin manos

Si lleva encima una llave con funcionalidad remota, puede usar la función de manos libres. Pase el pie una vez por debajo del parachoques trasero y el maletero se abrirá o se cerrará automáticamente.

Acceso a través de la pantalla central

Puede abrir y cerrar el maletero utilizando los controles de la pantalla central. Mantenga pulsado el botón para completar el movimiento del maletero.

Cómo utilizar el botón de cierre del maletero

Pulse el botón de cierre del maletero en el lado interior derecho de la compuerta del maletero para cerrarla.



Ubicación del botón de cierre del maletero



También puede usar el botón de cierre para ajustar la carrera de apertura del maletero. Esto le será útil si quiere llegar fácilmente a la compuerta del maletero o si está en un lugar con el techo bajo, como un garaje.

Cerrar el maletero

El maletero se bloqueará automáticamente al cerrar todas las puertas y bloquear el automóvil de la forma habitual. También puede pulsar el botón de bloqueo del maletero situado en el interior de la compuerta del maletero o bloquear y desbloquear el maletero a través de la aplicación Volvo Cars.



Pulse el botón de bloqueo del maletero llevando encima una llave con funcionalidad remota para cerrar el maletero y bloquear el automóvil. Si por algún motivo el maletero no puede bloquearse, escuchará tres pitidos.

Nota

Bloqueo con el maletero abierto

Si el maletero no está correctamente cerrado al bloquear el automóvil, la alarma no quedará totalmente activada. En estos casos, la alarma solo protegerá las puertas laterales.

El automóvil tampoco detectará el movimiento que haya en el interior si lo ha bloqueado con el maletero abierto.

Al cerrar el maletero, quedará bloqueado y protegido por la alarma.

6.2.3.1. Apertura manos libres del maletero

Si tiene las manos ocupadas y lleva la llave con funcionalidad remota encima, solo tiene que pasar el pie por debajo del parachoques trasero una sola vez para que el maletero se abra automáticamente.

Si su automóvil está cerrado, el manos libres desbloqueará y abrirá el maletero. Puede elegir si sólo se desbloquea el maletero o todas las puertas a través de los ajustes de cierre de la pantalla central.



El sensor detecta el movimiento debajo del parachoques trasero. Cualquier movimiento detectado desbloquea el maletero.

Asegúrese de que tiene una llave con funcionalidad remota cargada encima.

1. Haga un único movimiento de patada por debajo del parachoques trasero y muévase hacia atrás.
- > Se oirá una respuesta acústica corta que indica que está a punto de abrirse.

i Nota

Los movimientos repetidos del pie cancelarán o reiniciarán la activación.

Cierre del maletero sin manos

También puede realizar el movimiento con el pie para cerrar el maletero sin necesidad de usar las manos. Cuando la compuerta esté a punto de cerrarse, escuchará un pitido. La compuerta comenzará a moverse poco después.

Si intenta usar la función manos libres sin una llave con funcionalidad remota, tres pitidos indicarán que el maletero no puede cerrarse.

Si la función no responde, tenga en cuenta que cualquier obstrucción en el sensor, como barro, puede interferir con su capacidad de respuesta.

6.2.3.2. Ajuste de la altura de apertura del maletero

Puede ajustar el recorrido de apertura de la compuerta del maletero.

Si el automóvil se encuentra a menudo en lugares con techos bajos, como un garaje, tal vez prefiera reducir la altura de apertura del maletero. Si necesita más espacio para acceder al maletero, puede ampliar la altura de apertura del maletero.

Una vez ajustada, la compuerta del maletero se abrirá hasta la nueva altura definida hasta que se modifique.

1. Abra la compuerta del maletero.
2. Ajuste la compuerta del maletero en la altura que desee utilizando el botón de cierre de la parte interior derecha de la compuerta del maletero.



Use el botón de cierre identificado mediante el símbolo correspondiente.

Para bajar la compuerta del maletero, muévala de forma manual hasta la altura que desee y después pulse el botón de cierre para detenerla. Si no pulsa el botón de cierre, la compuerta seguirá bajando hasta cerrarse.

Para subir la compuerta del maletero, muévala manualmente hasta la altura que desee.

3. Mantenga pulsado el botón de cierre durante unos segundos para acceder a la nueva altura.
- > Un sonido confirma que se ha definido la nueva altura.

El ajuste de altura se guarda en el perfil utilizado en cada momento.

6.3. Bloqueo y desbloqueo

Hay distintas opciones para bloquear y desbloquear el automóvil, según las llaves que utilice y los ajustes que estén activados.

Bloqueo y desbloqueo a distancia

El automóvil puede desbloquearse y bloquearse automáticamente cuando usted se acerque o aleje con una llave con funcionalidad remota reconocida. Puede activar o desactivar esta funcionalidad en los ajustes.

Puede utilizar la aplicación Volvo Cars para bloquear o desbloquear su automóvil. Si ha configurado una llave digital en su dispositivo, también puede usar los botones de bloqueo y desbloqueo de la aplicación de cartera de su dispositivo.

Importante

El conductor tiene la responsabilidad de asegurarse de que el automóvil esté bloqueado, aunque las funciones automáticas estén activadas.

Los ladrones de coches pueden provocar interferencias intencionadas con las funciones de la llave e impedir así el bloqueo del automóvil. Al salir del automóvil, compruebe siempre que la puerta del conductor esté bloqueada.

i Nota

Llave digital y funcionalidad remota

Asegúrese de activar el Bluetooth en su dispositivo para que su automóvil pueda detectarlo a distancia.

Si utiliza una llave digital en un dispositivo que no tiene funcionalidad UWB^[1], la llave no tiene funcionalidad remota y sólo puede utilizarse como tarjeta electrónica.

i Consejo

Desactivar la entrada pasiva en la aplicación de cartera

Muchas aplicaciones de cartera tienen un ajuste que permite desactivar la entrada pasiva. Cuando esta función está desactivada, el automóvil no se desbloqueará automáticamente cuando se acerque llevando una llave digital. La función de desbloqueo por proximidad seguirá estando disponible cuando utilice sus otras llaves con funcionalidad remota.

Uso de los puntos táctiles de los tiradores de puerta

Si quiere bloquear o desbloquear manualmente el automóvil aunque lleve una llave con funcionalidad remota, puede utilizar los puntos táctiles de los tiradores de puerta.

Para desbloquear el automóvil, toque la parte inferior del tirador de la puerta.



Punto táctil en la parte inferior del tirador de la puerta.

Para bloquear el automóvil, coloque un dedo en la pequeña muesca del tirador de puerta.

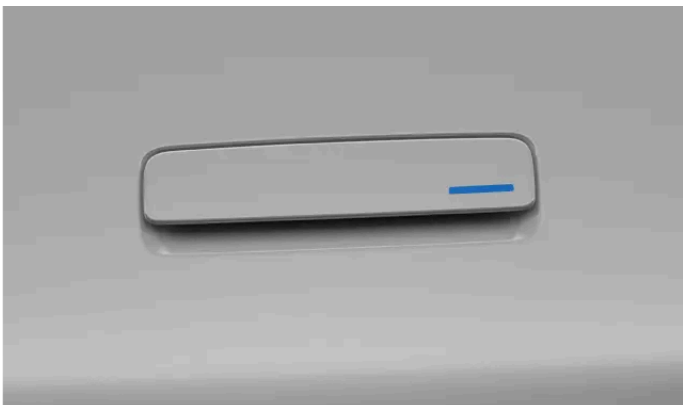

La muesca marca el punto táctil donde colocar el pulgar o los dedos para bloquear su automóvil.

i Nota

Para que los puntos táctiles funcionen, deberá mantener una llave reconocida con funcionalidad remota donde su automóvil pueda detectarla.

Para evitar que su automóvil se desbloquee o bloquee automáticamente cuando se acerque o aleje, asegúrese de desactivar **Desbloquear el automóvil al acercarse** y **Bloquear el automóvil al salir** en ajustes.

Uso del lector de llave

Puede bloquear o desbloquear el automóvil colocando cualquiera de sus llaves en el lector NFC^[2] en el tirador de la puerta del conductor.

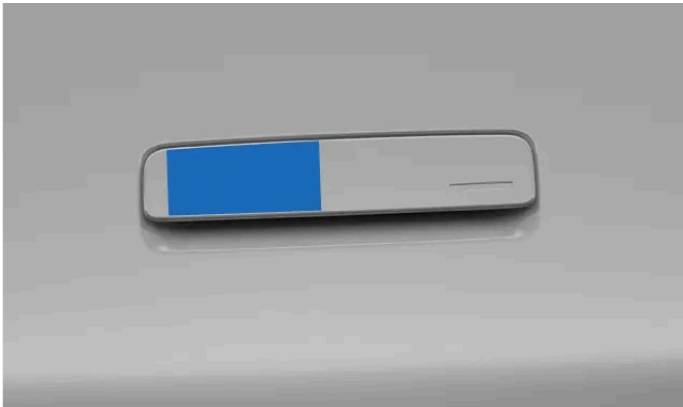

Ubicación del lector de llave en el tirador de la puerta del conductor

Coloque la tarjeta o el dispositivo plano en el lector. Si utiliza una llave sin botón, el logotipo de Volvo debe quedar mirando hacia usted. Si utiliza su llave digital, ábrala en la aplicación de cartera antes de colocar el dispositivo en el lector.

Uso de los paneles de botones

Los controles directos de los bloqueos de las puertas se encuentran en los paneles de botones del interior de las puertas delanteras. Los símbolos de bloqueo y desbloqueo son visibles en los botones.



! Advertencia

Volvo recomienda no dejar a personas o animales en un automóvil bloqueado. El conductor es siempre el único responsable del bienestar y la seguridad de los ocupantes que permanezcan en el automóvil.

En algunas regiones existen leyes que prohíben dejar a personas o animales dentro de un automóvil bloqueado.

^[1] Banda ultra ancha

6.3.1. Activación del bloqueo infantil

Puede activar y desactivar el bloqueo infantil en los ajustes.



 **Importante**

Al conducir con niños en los asientos traseros, compruebe que las puertas traseras tienen activado el bloqueo infantil.

El bloqueo infantil aumenta la seguridad de los acompañantes que viajan en los asientos traseros. Cuando el bloqueo infantil está activado, los acompañantes de los asientos traseros no pueden abrir las puertas traseras ni accionar los elevallas traseros.

El conductor mantiene el control de los elevallas y el automóvil puede abrirse desde el exterior si está desbloqueado.

Activación del bloqueo infantil:

1. Pulse el símbolo del automóvil  en la barra inferior y vaya a **Ajustes**.
 2. Vaya a **Controles** → **Bloqueo**.
 3. Pulse los símbolos   de bloqueo infantil para activar el bloqueo infantil.
- > Aparece un símbolo de bloqueo infantil en la pantalla del conductor para confirmar que el bloqueo está activo.



Símbolo en la pantalla del conductor que indica que el bloqueo infantil está activo.

Puede desactivar el bloqueo infantil siguiendo los mismos pasos que para la activación. Para desactivar el bloqueo infantil, el automóvil debe estar detenido y el conductor sentado en el asiento del conductor.

6.3.2. Ajustes de bloqueo y desbloqueo

Puede personalizar la reacción de su automóvil al bloquearse o desbloquearse.

Nota

Diferentes ajustes determinan cuándo y cómo se bloquea el automóvil. Familiarícese con las diferentes opciones y cómo afectan a los comportamientos de bloqueo y desbloqueo.

Aproximación y salida de bloqueo

Puede elegir si el automóvil debe desbloquearse automáticamente cuando se acerque y bloquearse cuando se aleje mediante los ajustes **Desbloquear el automóvil al acercarse** y **Bloquear el automóvil al salir**. Para que estas funciones surtan efecto, es preciso llevar una llave reconocida con funcionalidad remota.

Comportamiento de bloqueo general

Puede personalizar muchos de los comportamientos de bloqueo general de su automóvil. Por ejemplo, puede activar o desactivar las respuestas y elegir qué puertas se desbloquean al accionar los puntos táctiles del tirador de la puerta del conductor.

También es posible configurar el automóvil para que se bloquee automáticamente durante la conducción, a fin de reforzar la seguridad de los ocupantes. Habilitar este ajuste impide la apertura accidental de las puertas al circular a una cierta velocidad. Se activa a velocidades relativamente bajas.

Bloqueo con ocupantes

La función Permitir bloqueo con ocupantes está diseñada por si desea bloquear el automóvil desde el exterior pero hay alguien en el interior del automóvil. Los ocupantes podrán seguir abriendo el automóvil desde el interior y la alarma del automóvil no se activará. Utilice esta prestación con responsabilidad.

Nota

Consumo de batería

Mientras el bloqueo con ocupantes esté activado, algunas de las funciones del automóvil permanecen activas y consumen energía. Esto puede agotar el nivel de batería del automóvil más rápido de lo normal, incluso cuando su automóvil está aparcado.

Actualizaciones del software

Su automóvil no recibirá Actualizaciones de software over-the-air mientras el bloqueo de ocupantes esté activado. Tenga esto en cuenta si planea permitir el bloqueo con ocupantes por un periodo prolongado de tiempo.

Advertencia

Volvo recomienda no dejar a personas o animales en un automóvil bloqueado. Mediante el bloqueo con ocupantes, es posible bloquear el automóvil cuando ha detectado personas o animales en el interior. Determinados sistemas permanecen activos y las puertas del automóvil pueden abrirse desde dentro. El conductor sigue siendo el único responsable del bienestar y la seguridad de los ocupantes que permanezcan en el automóvil.

6.3.2.1. Ajuste de la configuración de bloqueo y desbloqueo

Puede ajustar varias respuestas y comportamientos de bloqueo y desbloqueo del automóvil en la configuración.

Importante

Modificaciones de la configuración de bloqueo y desbloqueo

La activación o desactivación de determinadas funciones afecta cómo y cuándo su automóvil se bloquea y desbloquea. Familiarícese bien con los distintos tipos de llaves, así como con las funciones de bloqueo y desbloqueo. Interpretar incorrectamente una función puede llevarle a pensar que su automóvil está bloqueado cuando en realidad no lo está.

El conductor tiene la responsabilidad de asegurarse de que el automóvil esté bloqueado, aunque las funciones automáticas estén activadas.

1. Pulse el símbolo del automóvil  en la barra inferior y vaya a **Ajustes**.
2. Vaya a **Controles** → **Bloqueo**.
3. Ajuste su configuración de bloqueo y desbloqueo.

Advertencia

Volvo recomienda no dejar a personas o animales en un automóvil bloqueado.

En algunas regiones existen leyes que prohíben dejar a personas o animales dentro de un automóvil bloqueado.

6.3.3. Sin respuesta de bloqueo

Si su automóvil no se bloquea o desbloquea según lo previsto, aquí hay unas medidas que puede tomar.

Nota

Si las baterías del automóvil se descargan del todo, no responderá a ninguna llave.

Si el automóvil ha estado apagado durante bastante tiempo, puede tardar varios segundos en desbloquearse. El motivo es que el automóvil necesita tiempo para volver a activar sus sistemas, reconocer la llave y darle acceso.

El bloqueo no funciona

Si el automóvil no se bloquea, compruebe que todas las puertas estén correctamente cerradas.

El contenido de este manual representa el estado del manual del usuario en el momento de su impresión y puede que no sea completamente válido en un futuro. Para obtener más información, consulte la primera página del aviso de descargo de responsabilidad completo.

Si el capó o el maletero no están correctamente cerrados cuando bloquee el automóvil, el automóvil solo bloqueará las puertas cerradas. Al cerrar el capó o el maletero, estos también quedarán bloqueados y protegidos por la alarma.

i Nota

Detección de ocupantes

Uno de los motivos por los que el automóvil no se bloquea es porque detecta que hay una persona dentro. Cuando esto sucede, aparece un mensaje en la pantalla central.

El bloqueo automático no funciona

Para que el automóvil se desbloquee automáticamente al acercarse y se bloquee al alejarse, asegúrese de que:

- **Desbloquear el automóvil al acercarse** y **Bloquear el automóvil al salir** están habilitados en los ajustes.
- Su llave con funcionalidad remota está cargada.
- Las señales inalámbricas de la llave no están bloqueadas.

Si el automóvil no responde al aproximarse con la llave con funcionalidad remota, intente desbloquearlo tocando la parte inferior del tirador de puerta o colocando la llave sobre el lector del tirador de la puerta del conductor.

¿No funciona la llave digital?

Si utiliza una llave digital, también puede probar lo siguiente:

- apagar y encender el Bluetooth de su dispositivo
- comprobar que se han seleccionado los ajustes de acceso necesarios
- asegurarse de que su automóvil y el dispositivo están actualizados a la última versión del software
- reiniciar el dispositivo
- eliminar y volver a crear la llave digital

Las puertas traseras no se desbloquean

Si las puertas traseras no se abren cuando tira de los tiradores de puerta interiores, asegúrese de que el bloqueo infantil no esté activado.

6.4. Sistemas antirrobo

Su automóvil cuenta con diferentes sistemas y funciones para garantizar su seguridad mientras está bloqueado.

Al bloquear el automóvil, se apagan o se activan algunos de los sistemas y funciones para mantenerlo salvo de robos. Por ejemplo, la alarma se arma automáticamente.



Advertencia

No deje las llaves sin vigilancia en el interior del automóvil. Podrían usarse para desactivar los sistemas de seguridad.

Alarma

La alarma se arma automáticamente al bloquear el automóvil y se desarma al desbloquearlo.

Bloqueo de la palanca de cambios

Cuando el automóvil está bloqueado, la palanca de cambios también lo está.

Inmovilizador electrónico

El inmovilizador electrónico es un sistema antirrobo que impide la conducción del automóvil hasta su encendido con una llave válida. Si el automóvil no detecta la llave o no puede autenticarla, quedará inmovilizado. Si la llave no puede detectarse o si tiene poca batería, aparece una notificación en la pantalla central. Si el automóvil no responde a una llave con pila o batería, pruebe a utilizar una tarjeta electrónica. Si el automóvil parece estar sin carga, podría ser porque baterías están agotadas o por un problema con sus sistemas eléctricos.

6.4.1. Alarma

La alarma ayuda a impedir las interacciones no deseadas con su automóvil cuando está estacionado.

La alarma se activa al bloquear el automóvil y se desactiva al desbloquearlo.

El intento de abrir una puerta bloqueada activa la alarma. El automóvil le indica cuando está desbloqueado extendiendo los tiradores de las puertas.

Nota

Bloqueo con el capó o el maletero abierto

Si el capó o el maletero no están correctamente cerrados al bloquear el automóvil, la alarma no quedará totalmente activada. En estos casos, la alarma solo protegerá las puertas laterales.

El automóvil tampoco detectará el movimiento que haya en el interior si lo ha bloqueado con el capó o el maletero abiertos.

Al cerrar el capó o el maletero, quedará bloqueado y protegido por la alarma.

Indicador de la alarma

El indicador de la alarma es una luz roja ubicada en la parte central delantera del automóvil, en el interior del parabrisas. El indicador confirma cuando la alarma está activada con un destello de luz roja.

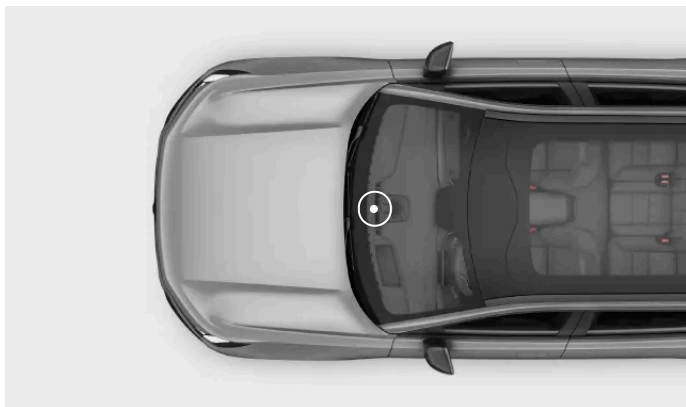

Activación de la alarma

La alarma se activa cuando se intenta abrir el capó, el maletero o una puerta sin autorización. El movimiento en el interior del automóvil también puede activar la alarma.

Una vez activada la alarma, ocurre lo siguiente:

- El indicador de alarma y las luces de advertencia parpadean durante un máximo de 5 minutos.
- Empieza a sonar la alarma.
- El ciclo de la alarma se reinicia varias veces si no se resuelve el problema por el que se activó.

Nota

Para evitar falsas alarmas, la alarma del automóvil se desactiva mientras se instalan las actualizaciones del software over-the-air.

Consejo

Sensibilidad de la alarma

En los ajustes es posible reducir la sensibilidad de la alarma, lo que es especialmente útil si el automóvil está estacionado en un ferry y puede verse afectado por movimientos externos o vibraciones.

La alarma también puede activarse si utiliza un gato, conecta un remolque o remolca el automóvil. En estos casos, debe activar siempre la alarma con sensibilidad reducida.

Parada de la alarma

Si se desbloquea el automóvil mientras la alarma está activada, se detendrán las luces y sonidos vinculados con la alarma. El indicador de la alarma seguirá parpadeando deprisa durante unos minutos para avisar de un posible problema de seguridad reciente.

 **Importante**

El sistema de alarma no debe modificarse, ya que podría dejar de funcionar correctamente.

6.4.1.1. Reducción de la sensibilidad de la alarma

Reduzca la sensibilidad de la alarma si prevé un movimiento importante alrededor del automóvil mientras está aparcado.

Esta opción resulta útil sobre todo si el automóvil está aparcado en un lugar expuesto a movimientos externos, por ejemplo al viajar en un ferri.

 **Nota**

Compruebe el indicador de la alarma si no sabe con certeza cómo reacciona el automóvil.

1. Pulse el símbolo del automóvil  en la barra inferior y vaya a **Ajustes**.
2. Vaya a **Controles** → **Bloqueo** → **Reducir sensibilidad de la alarma**.
3. Active o desactive la reducción de la sensibilidad de la alarma.

La reducción de la sensibilidad de la alarma vuelve a estar desactivada por defecto al inicio de cada nueva sesión de conducción.

7. Carga del automóvil

Descubra cómo funciona la carga y cómo maximizar la eficiencia de cada sesión de carga.



En este apartado podrá obtener más información sobre los diferentes tipos y ajustes de carga y sobre cómo iniciar y detener la carga. También podrá consultar otros tipos de información específica de la carga.

7.1. Tipos de carga

Obtenga más información acerca de los distintos tipos de carga para su automóvil y cómo iniciar un proceso de carga para cada tipo de carga.

 **Advertencia**

Componentes de carga y alta tensión

- Los componentes de carga del automóvil transportan corriente y tensiones peligrosas. Por tanto, deben manipularse con precaución. No lleve a cabo ninguna acción que no se describa claramente en el manual de uso.
- No modifique ni repare por su cuenta los componentes de carga. Póngase en contacto con un taller Volvo autorizado si necesita reparaciones o servicio.
- Un electricista autorizado debe llevar a cabo la instalación y reparación del equipo de carga en casa^[1],
- Los daños en componentes de alta tensión, incluyendo la batería de tracción, pueden provocar un sobrecalentamiento, un incendio y lesiones personales graves. Si existe el riesgo de daños, por ejemplo después de fugas en la batería, una inundación, un incendio o una colisión, no utilice el automóvil. Póngase en contacto con un taller Volvo autorizado lo antes posible. De ser posible, deje el automóvil en el exterior y alejado de personas, edificios, bienes y otros elementos que podrían incendiarse o propagar el incendio.

Si tiene un marcapasos o dispositivo médico similar

La carga del automóvil podría afectar al funcionamiento de un marcapasos implantado o de otros equipos médicos. Se recomienda a las personas con un marcapasos implantado que consulten a un médico antes de cargarlo por primera vez.

 **Nota**

Carga de la batería de 12 V

El automóvil mantiene cargada la batería de 12 V siempre que la batería de alta tensión tenga carga suficiente.

Condensación durante la carga

Durante la carga, puede acumularse la condensación del sistema de refrigeración debajo del automóvil. Es algo totalmente normal, provocado por el enfriamiento de la batería de tracción.

Carga de CA en una estación de carga o desde un punto de carga en casa

Los puntos de carga CA están disponibles en una amplia variedad de puntos de carga, públicos y privados. Puede instalarse un punto de carga CA en su domicilio y es la fuente eléctrica recomendada para la carga habitual.

Carga CA con una toma doméstica

Puede cargar su automóvil a través de una toma doméstica habitual. Este tipo de carga solo es adecuado para la carga ocasional y no se recomienda para un uso habitual. Si tiene previsto cargar su automóvil desde una toma doméstica, debe seguir una serie de pasos adicionales para garantizar que se realiza de forma segura.

 **Advertencia**

Evite el uso de tomas eléctricas con desgaste o daños visibles, ya que podrían causar un sobrecalentamiento, una descarga eléctrica o lesiones personales.

Importante

- El automóvil solo puede cargarse desde tomas domésticas homologadas con conexión a tierra.
- No supere la corriente de carga máxima permitida cuando la carga se lleve a cabo a través de una toma doméstica habitual. Pueden aplicarse los límites que impongan las recomendaciones de carga locales y nacionales.
- Asegúrese de que el fusible de la toma doméstica admite la corriente especificada del cable de carga antes de iniciar la carga. Si tiene dudas, un profesional cualificado y autorizado debe revisar la toma.
- No conecte nunca el cable de carga si hay riesgo de tormenta eléctrica o relámpagos.

Carga rápida CC

La carga rápida CC está disponible en determinadas estaciones de carga. Estas estaciones de carga ofrecen una potencia muy elevada, así como tiempos de carga más cortos.

Nota

Carga con refuerzo de tensión

Al cargar el automóvil en una estación de carga CC con una tensión de salida inferior a 800 V o una tensión máxima de la batería^[2], se activa automáticamente una carga con refuerzo de tensión. Convertirá la tensión más baja de la estación de carga a la tensión superior que requiere el automóvil. Por tanto, podrá cargar a alta velocidad incluso si la estación no admite la tensión máxima de la batería. Para optimizar la carga CC, se recomienda cargar el automóvil en una estación de carga con capacidad para funcionar con tensiones elevadas.

Nota

Las estaciones de carga compatibles con la carga rápida habitualmente están señalizadas con la indicación CCS o Combo.

Cables de carga

Pueden utilizarse diferentes cables de carga para cargar su automóvil. Los cables Mode 3 son los cables estándar utilizados para la carga de automóviles eléctricos. Hay distintas versiones del cable de modo 2 disponibles. Los cables Mode 2 pueden utilizarse como solución de emergencia, pero no se recomienda usarlos como método de carga habitual.

^[1] incluyendo los trabajos en el contador eléctrico o el panel de servicio de distribución eléctrica.

^[2] La tensión de la batería del automóvil puede variar según el tipo de batería.

7.1.1. Cables de carga

Si utiliza un cable de carga por primera vez, debe comprobar que es compatible con su automóvil.

Recomendaciones y uso del cable de carga

El contenido de este manual representa el estado del manual del usuario en el momento de su impresión y puede que no sea completamente válido en un futuro. Para obtener más información, consulte la primera página del aviso de descargo de responsabilidad completo.

Advertencia

Alta tensión

El cable se conecta a un sistema eléctrico peligroso. El contacto con corriente de alta tensión puede provocar lesiones graves o incluso mortales.

Cables dañados

No utilice un cable de carga que presente daños o desgaste. Puede provocar una descarga eléctrica. Un cable de carga suministrado por Volvo dañado o averiado solo puede repararse en un taller autorizado. Póngase en contacto con un taller Volvo autorizado para obtener más información. Si está cargando en una estación de carga, pruebe con otro cable o punto de carga.

Desgaste excesivo y residuos

Recuerde comprobar siempre que el conector del cable de carga y el puerto de carga no presenten un desgaste excesivo ni restos de suciedad, como hielo o grava. No toque el conector del cable de carga ni use herramientas para intentar limpiar los residuos del cable de carga. El conector del cable de carga podría sufrir daños.

Las estaciones de carga pública están en constante uso y pueden estar expuestas a un mayor desgaste que las estaciones de carga particulares.

Colocación de los cables

No se olvide de guardar el cable en un lugar seguro, donde no pueda dañarse ni causar lesiones personales. Es fácil que alguien pueda pisar o tropezar con un cable mal colocado.

Seguridad infantil

Mantenga a los niños alejados de los cables de carga, especialmente cuando estén conectados.

Importante

Líquidos y cables

No sumerja el cable de carga o sus componentes en líquidos. Si quiere limpiar el cable, utilice un trapo limpio humedecido con agua. Si es necesario, utilice un detergente neutro, pero no use nunca productos químicos ni disolventes fuertes.

Utilice solamente cables recomendados

- Use solo los cables incluidos de origen con su automóvil.
- Volvo no se responsabiliza de daños o lesiones provocados por equipos de carga que no estén recomendados por Volvo.



Nota

Cables recomendados

Volvo recomienda un cable de carga conforme con IEC 62196 e IEC 61851 que admita el control de temperatura.

Instrucciones relativas al cable de carga

Antes de usar un cable de carga, asegúrese de leer las instrucciones del fabricante del cable.

Algunas estaciones de carga tienen un cable de carga conectado de forma permanente. Siga las instrucciones de la estación de carga para utilizarlo.

Cable Mode 3 para estaciones de carga

Puede usar este tipo de cable para cargar su automóvil en estaciones de carga de CA.

Cables de carga Mode 2

Puede usar un cable de carga con un conector doméstico para cargar el automóvil desde una toma doméstica, por ejemplo, cuando no hay otras opciones de carga disponibles.



Importante

No utilice este tipo de carga como método de carga habitual.

7.2. Vista y ajustes de carga

En la vista de carga puede acceder a información sobre el proceso de carga, el inicio y la finalización de la carga, el desbloqueo del cable de carga o cómo modificar diferentes ajustes de carga. Puede personalizar los ajustes de carga según sus preferencias. La vista de carga aparece automáticamente cuando se inicia la carga.

i Nota

El contenido presentado puede variar en función del estado de carga.

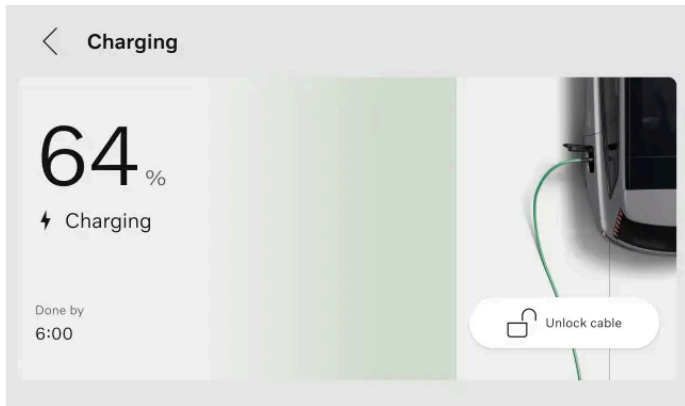

En la pantalla central aparecen los siguientes datos, funciones y ajustes:

- Nivel de batería actual
- Nivel de batería objetivo
- Amperaje ^[1]
- Estado de carga
- Definir un nivel de batería objetivo
- Limitación de la corriente eléctrica para la carga de CA
- Añadir y gestionar programaciones
- Definir un nivel de batería mínimo
- Desbloquear el cable de carga
- Activar Plug & Charge

i Consejo

También puede acceder a información sobre el nivel de batería, el estado de carga y el proceso de carga en la aplicación Volvo Cars.

También puede acceder a la vista de carga desde los ajustes de la pantalla central.

^[1] El amperaje solo aparece si se ha definido un límite.

7.2.1. Definición de un nivel de batería objetivo para la carga

Puede definir un nivel de batería objetivo seleccionando un valor en la vista de carga. De este modo podrá conseguir una carga eficaz y una mayor vida útil de la batería.

El contenido de este manual representa el estado del manual del usuario en el momento de su impresión y puede que no sea completamente válido en un futuro. Para obtener más información, consulte la primera página del aviso de descargo de responsabilidad completo.

Existen dos opciones predefinidas: **Cond. diaria** y **Viaje largo**. **Cond. diaria** es el nivel de carga recomendado, que carga el automóvil hasta un 90 %. **Viaje largo** carga su automóvil hasta el 100 % y puede seleccionarse si quiere la máxima autonomía posible. También puede personalizar el nivel de batería objetivo seleccionando **Personalizada**.

 **Consejo**

También puede definir un nivel de batería objetivo con la aplicación Volvo Cars.

1. Pulse el símbolo del automóvil  en la barra inferior y vaya a **Ajustes**.
 2. Vaya a **Carga** → **Nivel de batería objetivo**.
 3. Seleccione el nivel de batería que prefiera.
- > El valor del nivel de batería objetivo cambia. El valor se guarda hasta que lo cambie de nuevo.

7.2.2. Ajuste del límite de amperaje para la carga

Puede definir un límite de amperaje para la carga CA seleccionando un valor en la vista de carga.

El amperio, expresado también con el símbolo A, es la unidad de corriente eléctrica.

Puede definir un límite de amperaje para un lugar concreto. El ajuste del límite de amperaje se aplica automáticamente cuando carga el automóvil en ese lugar.

1. Pulse el símbolo del automóvil  en la barra inferior y vaya a **Ajustes**.
 2. Vaya a **Carga** → **Corriente de carga máxima**.
 3. Active la función.^[1]
 4. Ajuste el límite de amperaje al valor que prefiera.
- > El límite de amperaje cambia y el valor se guarda hasta que vuelve a cambiarlo. Cuando su automóvil está cargando, el límite de amperaje aparece en la pantalla central.

 **Nota**

El amperaje puede estar limitado por la estación de carga, el cable de carga o el automóvil. No se garantiza que pueda cargarse el automóvil al amperaje especificado si es superior a lo que permiten la estación de carga o el cable de carga.

[1] Solo disponible para la carga CA.

7.2.3. Añadir y gestionar programas de carga

Puede definir y activar un programa de carga para su automóvil en la vista de carga. De este modo puede especificar cuándo quiere que se cargue su automóvil, por ejemplo si está conectado por la noche.

Consejo

También puede añadir un programa de carga desde la aplicación Volvo Cars.

Puede decidir si activar un programa manual o inteligente..

Un programa inteligente decide cuándo cargar en función de diferentes parámetros, como el estado de la batería, la hora más barata y las preferencias del usuario. [1] Solo tiene que configurar una hora de salida y el sistema intentará alcanzar el nivel de batería objetivo deseado a la hora de salida seleccionada. Sin embargo, hay algunos factores externos que pueden afectar este proceso, como la energía disponible, el tipo de cable de carga en la estación de carga y el tiempo entre la conexión del cable de carga y la hora de salida. Tenga en cuenta estos factores en su planificación y deje suficiente tiempo para que el automóvil pueda cargar según lo previsto.

Puede definirse un programa de carga para un lugar concreto. Al llegar a este lugar, el programa de carga se aplica automáticamente.

1. Pulse el símbolo del automóvil  en la barra inferior y vaya a **Ajustes**.
 2. Vaya a **Carga** y seleccione **Programas inteligentes** o **Programas manuales**.
 3. Pulse **Añadir** para añadir un programa de carga.
 4. Si ha añadido un programa inteligente, seleccione la hora de salida y pulse **Guardar**.
Si ha añadido un programa manual, seleccione las horas de inicio y fin y pulse **Guardar**.
 5. Inicie el temporizador para activar el programa.
- > El temporizador está activo y el tiempo de carga programado es visible en la vista de carga.

También puede modificar el programa ajustando las horas de inicio y fin o la hora de salida.

Desactive el programa para dejar de aplicarlo. El temporizador no está activo y no hay ninguna carga planificada.

 **Nota**

También puede anular un programa de carga y cargar de forma directa a través de la aplicación Volvo Cars. Esta opción está disponible si hay un programa de carga activo, el automóvil está aparcado y el cable de carga está conectado.^[2]

^[1] Las opciones varían en función de las regiones.

^[2] Las opciones pueden variar según la región y la versión de la aplicación.

7.2.4. Definición de un nivel de batería mínimo para la carga

Puede definir un nivel de batería mínimo seleccionando un valor en la vista de carga. De este modo se asegurará de que el automóvil siempre se carga hasta el nivel mínimo, más allá de otros ajustes.

Es posible definir un nivel de batería mínimo para un punto de carga concreto. El ajuste del nivel de batería se aplica automáticamente cuando carga el automóvil en ese lugar. Si hay un programa de carga activo, la carga se pone en pausa hasta la hora de inicio programada cuando se alcanza el nivel de batería mínimo.

1. Pulse el símbolo del automóvil  en la barra inferior y vaya a **Ajustes**.
 2. Vaya a **Carga** → **Nivel de batería mínimo**.
 3. Active la función.
 4. Ajuste el nivel de batería mínimo al valor que prefiera.
- > El nivel de batería mínimo cambia y el valor se guarda hasta que vuelve a cambiarlo.

7.2.5. Plug & Charge

Plug & Charge es un sistema de autenticación y facturación que simplifica el proceso de carga.

La tecnología Plug & Charge se ajusta a la norma ISO 15118, la norma internacional para la carga de automóviles eléctricos. Al utilizar Plug & Charge no necesita otras tarjetas, apps ni autenticaciones manuales. En su lugar, puede optar por conectar el cable de carga al automóvil, que automáticamente reconocerá el automóvil y lo autenticará para poder comenzar el proceso de carga.

El número de estaciones de carga compatibles con Plug & Charge es limitado y tal vez no se admitan todos los tipos de carga. Si la estación de carga no es compatible con Plug & Charge, debe autenticarse personalmente en el cargador.

Tiene a su disposición otros recursos para agilizar el proceso de carga. Utilizando determinados parámetros del automóvil, puede conectar la información a diferentes aplicaciones y proveedores de recarga. De este modo la estación de carga puede identificarle automáticamente, sin necesidad de otras tarjetas. Sin embargo, en las pantallas del automóvil no aparecerá información ni instrucciones en relación con estos métodos.

7.2.5.1. Activación de Plug & Charge

Puede activar Plug & Charge en la vista de carga. Esta solución simplifica el proceso de carga, desde la autenticación hasta la facturación.

Nota

Plug & Charge se incluye en la vista de carga pero tal vez no esté disponible en su país. El motivo es que los proveedores de servicios de electromovilidad^[1], las estaciones de carga y demás infraestructuras deben ser compatibles con Plug & Charge en su país para que pueda utilizar esta prestación.

1. Pulse el símbolo del automóvil  en la barra inferior y vaya a **Ajustes**.
2. Vaya a **Carga** → **Ajustes avanzados** → **Plug & Charge**.
3. Active la función.
4. Pulse **Ver más** para copiar fácilmente el número PCID^[2] único de su automóvil. Siga las instrucciones para activar Plug & Charge en la aplicación Volvo Cars.

Si utiliza un proveedor que no es socio de Volvo, el proceso y las instrucciones pueden variar en función del proveedor de servicios de electromovilidad.

5. Conecte su automóvil a una estación de carga pública.
- > El certificado del contrato se instala a través del cable y la autorización y el pago se procesan a través del automóvil y la estación de carga. Durante la instalación puede ver el estado en la pantalla del conductor y el puerto de carga. La sesión de carga empieza cuando finaliza la autorización.

Nota

En caso de fallos relacionados con Plug & Charge, intente volver a conectar el cable de carga. Si sigue sin funcionar, compruebe los ajustes de carga para ver si su automóvil tiene un contrato asociado. Si hay un contrato, póngase en contacto con su proveedor de servicios de electromovilidad para asegurarse de que no exista ningún problema. Si no hay ningún contrato, siga de nuevo los pasos de activación. Si el problema continúa, pruebe con una carga normal. Identifíquese en el cargador y siga las instrucciones de la interfaz de la estación de carga.



Si Plug & Charge no funciona después de una visita al taller, puede ser porque se ha eliminado el certificado de contrato del automóvil. Repita los pasos de activación.

Gestión de los certificados de contratos Plug & Charge

Nota

Eliminación de certificados de contratos

Una vez creados los certificados de contratos Plug & Charge, se almacenan en el automóvil y en un servidor externo. Recuerde eliminar ambos certificados cuando deje de ser propietario del automóvil.

Puede eliminar el certificado del contrato del automóvil desde la pantalla central. Pulse el símbolo del automóvil  en la barra inferior y vaya a **Ajustes** → **Carga** → **Ajustes avanzados** → **Plug & Charge** → **Cuenta de carga** y, a continuación, pulse el símbolo de la papelera .

Para eliminar el certificado del contrato del servidor externo, vaya a los ajustes de Plug & Charge en la aplicación Volvo Cars.^[3]

El restablecimiento de los ajustes de fábrica del automóvil no elimina automáticamente los certificados de contrato instalados. Deberá eliminar igualmente los certificados a través de la pantalla central.

Instrucciones para añadir un nuevo certificado de contrato

Para añadir un nuevo certificado de contrato, asegúrese de que Plug & Charge está activado y siga de nuevo los pasos de activación. Se instalará siempre el certificado de contrato más reciente. Si quiere eliminar la cuenta de forma permanente, también debe cancelar el contrato con su proveedor de servicios de electromovilidad.

^[1] Un proveedor de servicios de electromovilidad, conocido también como e-MSP, es una empresa u organización que ofrece servicios vinculados a la movilidad eléctrica.

^[2] ID de certificado de aprovisionamiento

^[3] Si utiliza un proveedor que no es socio de Volvo, deberá ponerse en contacto directamente con ellos, ya que el proceso y las instrucciones pueden ser diferentes.

7.3. Inicio y finalización de la carga

Puede cargar su automóvil con carga CA^[1] o CC^[2]. Cómo empieza y termina el proceso de carga depende de qué tipo de carga utilice.

La carga CA es el modo de carga recomendado para la carga cotidiana, ya que mantiene la batería en un estado óptimo con el tiempo. La carga CA puede usarse si carga desde una estación de carga, un punto de carga en casa o una toma doméstica convencional. La carga CC está disponible en determinadas estaciones de carga y carga su automóvil más rápido que la carga CA. La carga CC puede usarse cuando tiene que recargar la batería de forma rápida.

^[1] Corriente alterna

^[2] Corriente continua

7.3.1. Inicio de la carga CA

La carga CA puede realizarse en determinadas estaciones de carga, en un punto de carga doméstico o en una toma doméstica habitual. El cable que necesita dependerá del modo de carga.

Para iniciar la carga, compruebe que:

- el automóvil está estacionado.
- los ajustes de carga se corresponden con sus preferencias.

Si utiliza una toma doméstica habitual, asegúrese de que cumple con los requisitos de seguridad para la carga.

Advertencia

No conecte otros equipos que no sean el cable de carga entre la fuente de carga y el puerto de carga del automóvil.^[1] Podría provocar una avería, daños o una descarga eléctrica.

1. Conecte el cable de carga a la fuente de carga. Algunas estaciones de carga tienen un cable de carga permanente acoplado que puede conectarse a su automóvil.
2. Abra la tapa de carga presionando suavemente en su extremo.



3. Retire cualquier tapa de protección del conector del cable.

Importante

Para evitar dañar el automóvil, coloque la tapa de protección del conector de manera que no esté en contacto con el automóvil.

4. Conecte el cable al puerto de carga.
- > Cuando el cable esté totalmente introducido, se bloqueará en posición. La carga se iniciará pasados unos segundos.

Puede ver el estado de carga en el puerto de carga y en la pantalla del conductor.

Acción recomendada si la carga no empieza

Primero desconecte el cable del puerto de carga del automóvil y después de la fuente de carga. Espere un momento antes de volver a conectarlo. Si el problema continúa, póngase en contacto con un taller autorizado Volvo.

- [1] Esto incluye cables alargadores, enchufes múltiples, adaptadores, temporizadores externos, protectores de sobretensión y dispositivos similares.

7.3.2. Inicio de la carga CC

La carga CC está disponible en determinadas estaciones de carga.

Las estaciones de carga CC tienen cables de carga permanentemente acoplados, de forma que no necesita los suyos.

Advertencia

- Las estaciones de carga pública están en constante uso y pueden estar expuestas a un mayor desgaste que las estaciones de carga particulares. Recuerde revisar siempre el conector del cable de carga para detectar signos de un desgaste excesivo o residuos.
- No toque el conector del cable de carga ni utilice herramientas para intentar eliminar los residuos del cable de carga. Puede provocar una descarga eléctrica.
- No utilice un cable de carga que presente daños o desgaste. Puede provocar una descarga eléctrica. Intente con otro cable o punto de carga en la estación de carga.
- Asegúrese de que el conector del cable de carga se introduce del todo en el puerto de carga. Un conector gastado puede impedir una conexión segura con su automóvil.

Para iniciar la carga, compruebe que:

- el automóvil está estacionado.
- hay instrucciones en la estación de carga.

1. Abra la tapa de carga presionando suavemente en su extremo.



El contenido de este manual representa el estado del manual del usuario en el momento de su impresión y puede que no sea completamente válido en un futuro. Para obtener más información, consulte la primera página del aviso de descargo de responsabilidad completo.

2. Retire las tapas del puerto y el conector del cable.
3. Utilice ambas manos para presionar el conector del cable e introducirlo completamente en el puerto de carga. Acostúmbrase a presionar el cable de carga hacia arriba un par de segundos después de introducirlo para asegurarse de que está conectado y bloqueado.
 - > El cable de carga se bloquea automáticamente pasados unos segundos.
4. Después de confirmar que el cable está colocado y bloqueado, siga las instrucciones de la estación de carga para obtener la autorización de carga.
 - > La carga empieza después de que la estación de carga haya realizado una prueba de aislamiento. Puede tardar 1 minuto en completarse.

Puede ver el estado de carga en el puerto de carga y en la pantalla del conductor.

7.3.3. Finalización de la carga CA

Puede terminar el proceso de carga en cualquier momento.

! Importante

Finalice la sesión de carga antes de intentar desconectar el cable del puerto de carga del automóvil. De lo contrario, pueden producirse daños en el cable o el sistema.

1. Detenga la carga pulsando el botón de liberación situado al lado de la toma de carga.



> La carga se detiene y el cable de carga se desbloquea del puerto de carga.

2. Desconecte el cable de carga del automóvil.

i Nota

Si el cable de carga no se desconecta en un periodo de tiempo breve, vuelve a bloquearse y se reanuda la carga.

3. Si está disponible, vuelva a montar la tapa de protección en el conector del cable.
4. Dependiendo del cable que haya usado:
 - Desconecte el cable de carga de la estación de carga.
 - Vuelva a acoplar el cable de carga a la toma de almacenaje de la estación.
5. Cierre la tapa de carga.

i Consejo

También puede detener el proceso de carga desde la estación de carga o pulsando el botón **Desbloquear cable** en la pantalla central del automóvil.

7.3.4. Finalización de la carga CC

Puede terminar el proceso de carga en cualquier momento.

 **Importante**

Finalice la sesión de carga antes de intentar desconectar el cable del puerto de carga del automóvil. De lo contrario, pueden producirse daños en el cable o el sistema.

1. Detenga la carga pulsando el botón de liberación situado al lado de la toma de carga.



> La carga se detiene y el tirador del cable de carga se desbloquea. Esto puede tardar un par de segundos.

2. Desconecte el cable de carga del automóvil.
3. Si está disponible, vuelva a montar la tapa de protección en el conector del cable.
4. Vuelva a colocar la tapa de protección del puerto de carga y cierre la tapa de carga.

 **Consejo**

También puede detener el proceso de carga desde la estación de carga o pulsando el botón **Desbloquear cable** en la pantalla central del automóvil.

7.3.5. Desbloqueo del cable de carga

Si el cable de carga no se desbloquea automáticamente después de detener la carga, puede intentar algunos pasos.

El cable de carga normalmente se desbloquea automáticamente al detener la carga. Sin embargo, si el cable de carga se deja un rato en el puerto de carga después de finalizar la carga, el cable de carga se vuelve a bloquear automáticamente.^[1]

Asegúrese de tener la llave a mano y de que el cierre del automóvil se encuentre desactivado.

- Detenga la carga pulsando el botón de desbloqueo junto al puerto de carga o pulsando **Desbloquear cable** en la pantalla central.
- Si está cargando en una estación de carga pública, siga las instrucciones de la interfaz de la estación de carga para detener la carga.
- Mueva con precaución el cable de carga.
- Bloquee y desbloquee el automóvil.

El contenido de este manual representa el estado del manual del usuario en el momento de su impresión y puede que no sea completamente válido en un futuro. Para obtener más información, consulte la primera página del aviso de descargo de responsabilidad completo.

- Bloquee el automóvil y espere hasta que el LED del puerto de carga del automóvil se apague. Puede tardar algún tiempo. A continuación, desbloquee el automóvil y trate otra vez de detener la carga mediante el botón de desbloqueo en la pantalla central.

Si el cable de carga sigue sin desbloquearse, detenga la carga a través de la estación de carga, el punto de carga o la toma doméstica a través de uno de los métodos siguientes:

- Carga a través de una estación de carga pública: póngase en contacto con el servicio de atención al cliente de la estación de carga para obtener ayuda para detener la carga.
- Carga a través de un punto de carga doméstico: desconecte con seguridad la alimentación a su punto de carga doméstico.
- Carga a través de una toma doméstica: desconecte el cable de la toma doméstica.

Si el problema continúa, póngase en contacto con un taller autorizado Volvo.

[1] Aplicable a la carga CA.

7.3.5.1. Uso del tirador de desbloqueo de emergencia del cable de carga

Si el cable de carga no se desbloquea del automóvil una vez finalizada la carga, puede usar el tirador de desbloqueo de emergencia. Nunca use el tirador de desbloqueo de emergencia durante la carga.

1. Abra el maletero y la tapa del compartimento.
2. Localice el tirador de desbloqueo de emergencia en la parte izquierda del maletero.



3.  **Advertencia**
Antes de usar el tirador de desbloqueo de emergencia, compruebe la pantalla del conductor o el puerto de carga para asegurarse de que el proceso de carga se ha detenido. El tirador de desbloqueo de emergencia no debe usarse si la carga está en curso.

El contenido de este manual representa el estado del manual del usuario en el momento de su impresión y puede que no sea completamente válido en un futuro. Para obtener más información, consulte la primera página del aviso de descargo de responsabilidad completo.

Tire con cuidado del tirador de desbloqueo de emergencia hasta que note una resistencia.

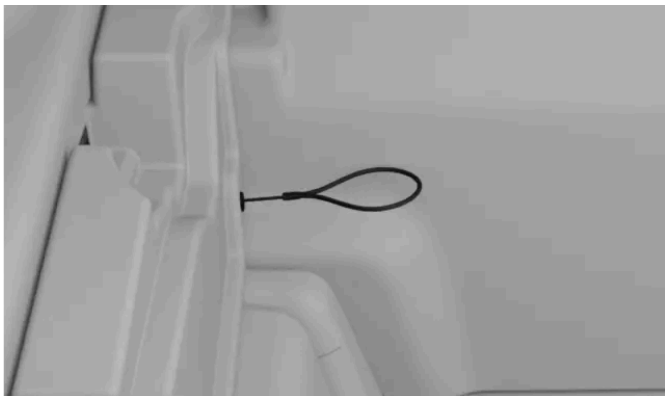

- > El cable de carga se desbloquea del puerto de carga.

(i) Nota

El tirador de desbloqueo de emergencia se repliega automáticamente al iniciarse el siguiente ciclo de carga.

4. Espere unos 5 segundos antes de desconectar el cable de carga del automóvil.
5. Cierre el maletero.

Si el problema continúa, póngase en contacto con un taller autorizado Volvo.

7.4. Tiempo y estados de carga

Obtenga más información acerca de los tiempos de carga para saber qué esperar en las distintas situaciones y qué significan los distintos estados de carga.

7.4.1. Tiempos de carga

El tiempo que su automóvil tarda en cargarse depende del tipo de carga y de varios factores. Los tiempos de carga indicados son orientativos.

Ejemplos de factores que pueden influir en el tiempo de carga:

- Preclimatización
- el sistema de climatización del automóvil y otras cargas eléctricas activas
- Temperatura ambiente
- Temperatura de la batería
- Equipo de carga

El contenido de este manual representa el estado del manual del usuario en el momento de su impresión y puede que no sea completamente válido en un futuro. Para obtener más información, consulte la primera página del aviso de descargo de responsabilidad completo.

- Tamaño de la batería
- Estado de la batería y del automóvil
- Infraestructura
- Ajustes de carga como el límite de amperaje.

Carga de CA desde una toma doméstica^[1]

Corriente (A) ^[2]	Potencia de carga (kW)	Tiempo de carga (horas) ^[3]
10	2,2	76
16	3,6	39
32	7,2	17
48	11	11

Carga de CA en una estación de carga o desde un punto de carga en casa

Corriente (A) ^[2]	Potencia de carga (kW)	Tiempo de carga (horas) ^[3]
6	4	34
10	6,8	18
16	11	11

Carga rápida desde una estación de carga CC

Nota

Los tiempos de carga indicados se basan en la potencia nominal de las estaciones de carga de alta tensión compatibles. La potencia de carga real puede verse limitada cuando se utilizan estaciones de carga de baja tensión, por ejemplo de 400 V CC.

Potencia de estación (kW) ^[4]	Tiempo de carga (minutos) ^[5]
50	92
150	32
300	24
350	22

Nota

La batería puede cargarse más deprisa cuando el nivel de batería es bajo. Después de alcanzar el 30 %, la velocidad de carga máxima disminuye gradualmente a medida que aumenta el nivel de batería.

Consejo

Si usa Google Maps para establecer una estación de carga rápida como destino, el automóvil preconditiona la batería para mejorar el rendimiento de carga una vez que haya llegado.

 **Nota**

Si faltan datos se actualizarán más adelante.

- [1] Con una toma de 200-240 V.
- [2] La corriente de carga máxima puede variar según la región.
- [3] De 0 a 100 %
- [4] Potencia máxima que la estación de carga puede suministrar
- [5] Se aplica a un estado de carga de 10-80 % siempre que la temperatura de la batería sea de aproximadamente 35 °C (95 °F). Los tiempos de carga variarán y dependen de factores como la temperatura exterior, los equipos de carga, el estado de la batería y el estado del automóvil.

7.4.1.1. Activación manual de la preclimatización de la batería

Antes de iniciar la carga rápida de CC, puede activar la preclimatización de la batería en la vista de carga. De este modo puede mejorar el rendimiento y la eficiencia de la carga, especialmente en climas fríos.

Activando la preclimatización de la batería antes de la carga de CC la batería alcanzará la temperatura ideal para lograr la máxima velocidad de carga, lo que se traducirá en una reducción del tiempo de carga.

 **Consejo**

La preclimatización de la batería se activa automáticamente cuando se ha definido una estación de carga rápida de CC como destino en la aplicación de navegación.

1. Pulse el símbolo del automóvil  en la barra inferior y vaya a **Ajustes**.
 2. Vaya a **Carga**.
 3. Pulse **Precondition battery**.
 4. Pulse **Iniciar**.
- > La preclimatización de la batería permanece activa durante unos 30 minutos y, a continuación, se desactiva automáticamente. El tiempo restante y el estado de la preclimatización se muestran en la pantalla central.

Pulse **Stop preconditioning** si desea desactivar la preclimatización manualmente.

7.4.2. Estado de carga

El estado de carga del automóvil se indica a través de diferentes colores, tanto en el puerto de carga como en las pantallas.











- ① Información de estado de carga en la pantalla del conductor
- ② Información de estado de carga en el puerto de carga

La luz del puerto de carga solo indica el estado del ciclo de carga actual. Si quiere una información más exhaustiva, la encontrará en la pantalla del conductor. También puede acceder a la vista de carga desde la pantalla central para obtener una descripción todavía más detallada.

7.4.2.1. Estado de carga en el puerto de carga

Puede ver el estado de carga actual del automóvil en el puerto de carga.

Color	Nombre del color	Descripción
	Blanco, sólido	El cable de carga está conectado y desbloqueado.
	Blanco, parpadeando	El cable de carga está conectado y el proceso de carga se está iniciando o está a la espera de iniciarse.
	Verde, parpadeando	Cargando.
	Azul, sólido	Carga programada.
	Blanco, parpadeo rápido	El estado es visible con la carga detenida.
	Verde, sólido	La carga ha finalizado.
	Rojo, sólido	Error en la carga. Consulte las pantallas para obtener información adicional. Compruebe siempre que el cable de carga esté bien conectado al puerto de carga del automóvil y que la fuente de alimentación, como el cable o la estación de carga, funcionan correctamente. Si aparece un error, trate de desconectar el cable del automóvil y vuelva a conectarlo para reiniciar la carga y ver si el problema se ha resuelto. Si el problema continúa, póngase en contacto con un taller autorizado Volvo.

Color	Nombre del color	Descripción
	Rojo, parpadeando	El estado es visible si ha intentado desbloquear el cable de carga sin autorización. Desbloquee el automóvil y vuelva a intentarlo.

7.4.2.2. Estado de la carga en la pantalla del conductor



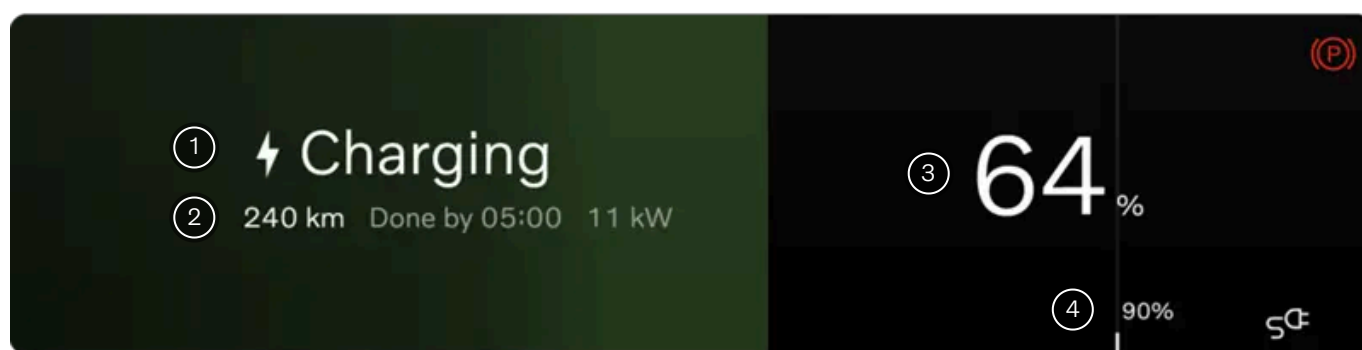

Puede ver el estado de carga actual del automóvil en la pantalla del conductor.









Información disponible en la pantalla del conductor.

- ① Información de estado de carga
- ② Autonomía actual y potencia de carga
- ③ Información del nivel de batería
- ④ Nivel de batería objetivo

En la pantalla del conductor aparece información de estado de carga, como el texto de estado, el nivel de batería, la autonomía actual, la potencia de carga, el tiempo de carga restante y la información de hora programada. También se muestra la barra de progreso en diferentes colores. La información puede variar según el estado de carga.

Estado	Color	Nombre del color	Descripción
Inicializando		Plateado, intermitente	El cable está conectado y el automóvil está inicializando la conexión.
Autorizando		Plateado, intermitente	El cable está conectado y se está autorizando el método de pago si el sistema Plug & Charge está activado.
Cargando		Verde, parpadeando	El automóvil se está cargando. Si el automóvil se está cargando y hay una ruta de navegación activa, el símbolo de navegación  es visible en la pantalla. El símbolo indica el nivel de batería necesario para la ruta.
A punto para salir		Verde, parpadeando	El automóvil se está cargando y el nivel de batería es suficiente para llegar al siguiente destino. El automóvil continuará cargando hasta alcanzar el nivel de batería deseado.

El contenido de este manual representa el estado del manual del usuario en el momento de su impresión y puede que no sea completamente válido en un futuro. Para obtener más información, consulte la primera página del aviso de descargo de responsabilidad completo.

Estado	Color	Nombre del color	Descripción
Finalizado		Verde, sólido	La carga ha finalizado.
Carga hasta el nivel mínimo		Verde, parpadeando	El automóvil está cargando al nivel mínimo con un programa activo.
Programado		Azul, sólido	El cable está conectado y la carga del automóvil está programada para más tarde. Aparece información sobre la hora programada en la pantalla.
Carga inteligente		Verde, parpadeando	El cable está conectado y el automóvil está configurado para la carga inteligente. El sistema elegirá cuándo cargar.
En espera		Plateado, liso	El cable está conectado pero el automóvil no carga. Puede ser porque el punto de carga esté utilizando su propia programación o porque se ha sobrecalentado algo.
Fallo en la carga		Rojo, sólido	El cable está conectado pero hay un error en la conexión de carga. En función del error, en la pantalla aparecen diferentes mensajes. Si el problema continúa, póngase en contacto con un taller autorizado Volvo.

8. Conducción

Su automóvil está diseñado para la conducción. Este apartado presenta los controles esenciales para la conducción, con los que podrá arrancar, frenar, girar y cambiar de marchas. También incluye información sobre las características de conducción y la maniobrabilidad.



Muchas de las funciones de conducción de su automóvil pueden personalizarse, para disfrutar de una experiencia a su medida. Mientras que algunas prestaciones están más pensadas para mejorar la comodidad, otras buscan la máxima seguridad. Es importante revisar la posición de conducción, tener una buena visibilidad y mantener en todo momento la concentración y la atención al conducir.

8.1. Un ciclo de conducción típico

Esta descripción presenta un resumen de las capacidades de su automóvil y su comportamiento en las diferentes fases de un ciclo de conducción típico.

Un ciclo de conducción empieza al desbloquear el automóvil y termina al apagar el automóvil después de la conducción.

Las diferentes situaciones y escenarios presentados aquí cuentan con sus propios apartados en este manual, con información más detallada.

Aproximación y desbloqueo

El tipo de desbloqueo de su automóvil varía en función de la llave que utilice. Cuando el automóvil se desbloquea también se activa.

Entrada

El contenido de este manual representa el estado del manual del usuario en el momento de su impresión y puede que no sea completamente válido en un futuro. Para obtener más información, consulte la primera página del aviso de descargo de responsabilidad completo.

Al entrar en el automóvil, se puede seleccionar automáticamente su perfil si utiliza una llave conectada. De este modo, puede ajustar el espacio para el conductor y aplicar los ajustes de su perfil en relación con las funciones y el comportamiento del automóvil. Una vez sentado y a punto para conducir puede acceder a otras funciones, como por ejemplo la climatización y funciones de confort.

Puesta en marcha

El tipo de llave que utilice determina el arranque del automóvil. Si utiliza una tarjeta electrónica o si su llave está descargada, tendrá que colocarla sobre el lector de tarjetas para poder empezar a conducir. Si su automóvil detecta una llave con funcionalidad remota, simplemente tiene que dejarla en el interior.

Para empezar a conducir, pise el pedal de freno y seleccione una marcha. Su automóvil puede avisarle si hay puertas abiertas, cinturones sin abrochar u otros problemas relacionados con la conducción.

Consejo

En este manual puede encontrar información útil, en función del tipo de viaje que vaya a realizar. Por ejemplo, información sobre la capacidad de almacenaje de su automóvil o las consideraciones necesarias para la conducción en invierno.

Aparcamiento

El automóvil aplicará automáticamente el freno de estacionamiento y se situará en modo de aparcamiento cuando abandone el asiento del conductor. Esta acción forma parte de la secuencia de apagado, justo antes de abandonar el automóvil. Si quiere quedarse en el automóvil después de aparcar, con la climatización y las funciones multimedia disponibles, puede ajustar la climatización para que siga activa después de aparcar el automóvil.

También puede activar manualmente el freno de estacionamiento pulsando el botón P en la palanca derecha del volante.

Apagado, bloqueo y salida

Al salir del automóvil y bloquearlo, se apagará de forma gradual. El proceso es automático y el automóvil se situará en un estado de reposo.

También puede apagar manualmente su automóvil a través de la pantalla central.

Consejo

Si es posible, cargue su automóvil cuando vaya a dejarlo durante un periodo prolongado.

8.2. Aplicación Trips

La aplicación Trips es un diario de conducción que registra automáticamente todos los trayectos que realiza su automóvil.

Cuando esta aplicación está activada, recopila automáticamente el número de identificación de su automóvil^[1], la ubicación y otros datos relacionados con el trayecto, como el tiempo, la distancia y el consumo de batería.

El contenido de este manual representa el estado del manual del usuario en el momento de su impresión y puede que no sea completamente válido en un futuro. Para obtener más información, consulte la primera página del aviso de descargo de responsabilidad completo.

i Nota

La aplicación Trips calcula el consumo de batería basándose en el consumo puro durante un trayecto. Si ve un valor distinto en el cuentakilómetros parcial de su automóvil, es porque este también tiene en cuenta la regeneración energética.

En la aplicación Volvo, Cars puede:

- Visualizar, gestionar y eliminar todos sus trayectos.
- Exportar su diario de conducción.
- Mantenerse informado si un trayecto no se carga debido a un problema, como problemas de conexión.

Cuando se activa la aplicación Trips, todos los usuarios que han emparejado su aplicación Volvo Cars con el automóvil pueden ver los trayectos. Si se desactiva la aplicación Trips, el automóvil deja de enviar información sobre nuevos trayectos.

i Nota

Uso compartido de la posición del automóvil

Tiene que activar el uso compartido de la ubicación del automóvil en la pantalla y en la aplicación Volvo Cars para empezar a registrar sus trayectos.

Límites de almacenamiento

Cuando se registra un trayecto, puede almacenarse en la aplicación Trips durante un máximo de 400 días. La aplicación tiene capacidad para almacenar aproximadamente 500 trayectos. Cuando se alcanza este límite, los trayectos más antiguos se eliminan automáticamente para liberar espacio y permitir el registro de nuevos trayectos.

i Nota

Si el diario no registra trayectos, las razones pueden ser:

- Conexión débil o inexistente.
- La aplicación no recibe coordenadas GPS.
- Los permisos de localización están desactivados, de modo que la aplicación Trips no puede acceder a la ubicación del automóvil.

[1] VIN

8.3. Arranque del automóvil

Para poner en marcha su automóvil necesita tener una llave presente y usarla correctamente, además de pisar el pedal de freno y seleccionar una marcha de conducción.



Sus principales puntos de interacción para poner en marcha su automóvil son el pedal de freno y la palanca de cambios.

El tipo de desbloqueo de su automóvil varía en función de la llave que utilice. Una vez desbloqueado, su automóvil se enciende de forma gradual. Muchas prestaciones, como el sistema de climatización, estarán disponibles una vez que entre en el automóvil.

Para poner en marcha el automóvil, pise el pedal de freno y seleccione una marcha de conducción. Si utiliza una tarjeta electrónica o una llave con funcionalidad remota descargada, colóquela sobre el lector de tarjetas.

Antes de empezar a conducir, compruebe que:

- Todas las puertas están cerradas.
- Todos los ocupantes están sentados y llevan puestos sus cinturones correctamente.
- El asiento del conductor, la posición del volante y los retrovisores están ajustados a su posición de conducción.
- No hay cables de carga conectados.
- No hay obstrucciones en la zona del conductor y los pedales pueden moverse libremente.

 **Consejo**

El automóvil puede alertarle de determinadas situaciones que debe atender antes de conducir. Si hay algo que impide arrancar el automóvil, eche un vistazo a la pantalla del conductor para que le ayude.

1. Si utiliza una llave con funcionalidad remota, asegúrese de tenerla encima.

Si utiliza una tarjeta o una llave con funcionalidad remota descargada, colóquela sobre el lector de tarjetas.



Posición del lector de tarjeta, utilizado para arrancar el automóvil con una tarjeta electrónica o una llave con funcionalidad remota descargada.

2. Mantenga pisado el pedal de freno.
 3. Seleccione D o R con la palanca derecha del volante.
- > La marcha seleccionada aparece indicada en la pantalla del conductor. También aparece el símbolo READY, que indica el paso de la posición de aparcamiento a una marcha de conducción.

READY

i Nota

El mensaje READY desaparece cuando la velocidad del automóvil supera la marcha a pie.

8.3.1. Comprobaciones en la puesta en marcha

Cuando seleccione una marcha para empezar a conducir, el automóvil lleva a cabo varias autocomprobaciones de sistemas y funciones importantes. Esta breve prueba se indica en la pantalla de conducción.

La comprobación inicial se indica mediante varios símbolos de advertencia e indicación en la pantalla del conductor. Si alguno de estos símbolos de indicación o alerta sigue visible pasados unos segundos, indicará que hay una avería o problema que debe solucionarse antes de empezar a circular.

Si se indica que hay una avería:

- Lea la información relacionada que se presenta en la pantalla de conducción.
- Para obtener más información sobre símbolos de indicación y alerta, consulte el apartado correspondiente del manual.
- Solucione la avería indicada antes de conducir.
- Si no puede resolver el problema, no dude en ponerse en contacto con un taller Volvo autorizado.

Después de realizar la comprobación inicial, el automóvil sigue supervisando de forma activa sus sistemas y funciones.

El contenido de este manual representa el estado del manual del usuario en el momento de su impresión y puede que no sea completamente válido en un futuro. Para obtener más información, consulte la primera página del aviso de descargo de responsabilidad completo.

8.4. Apagado del automóvil

El automóvil normalmente se apaga de forma automática, pero también puede apagarlo manualmente desde la pantalla central.

Después de estacionarlo, el automóvil comprueba determinadas acciones, por ejemplo si se desabrochan cinturones de seguridad o se abren puertas. De este modo el automóvil puede apagarse automáticamente después de bloquearlo y alejarse. Sin embargo, en algunos casos tal vez quiera apagarlo manualmente.

Nota

En algunos casos, el apagado automático, y el bloqueo, pueden interrumpirse o prohibirse. Por ejemplo, si alguna puerta está mal cerrada, si ha quedado una llave en el automóvil o si se detecta movimiento en el interior.

Apagado manual del automóvil

1. Pulse el símbolo del automóvil  en la barra inferior y vaya a **Ajustes**.
2. Vaya a **Controles** → **Modos del vehículo** → **Opciones de energía**.
 - > Aparece el menú **Opciones de energía**.
3. Seleccione una de las opciones de energía.
 - > El automóvil se apaga hasta el nivel seleccionado.

Si apaga su automóvil y sigue en el asiento del conductor, puede pisar el pedal de freno para volver a poner en marcha el automóvil.

Nota

Una vez apagado, varios sistemas esenciales siguen activos, como la detección de llave, la alarma, la conectividad a internet y la supervisión de la batería. En condiciones normales, consumen poca energía.

8.5. Características de conducción

Descubra las prestaciones que influyen en el rendimiento y la dinámica de conducción. De este modo puede personalizar su experiencia al volante.



Su automóvil incluye diferentes prestaciones que influyen en la dinámica y las características de la conducción.

- | | |
|---|---|
| Conducción con un pedal | Esta prestación permite frenar y acelerar usando únicamente el pedal del acelerador. La función puede activarse, desactivarse y ajustarse desde la pantalla central. |
| Marcha ultralenta automática | Con esta función puede conducir a velocidades muy bajas sin pisar el acelerador. Puede activar o desactivar la marcha ultralenta automática desde los ajustes. |
| Off-road | La activación del modo todoterreno eleva la suspensión del automóvil y aumenta la distancia al suelo. También activa el control de descensos, que permite a su automóvil frenar de una forma más controlada y activa. |
| Sensación del volante | El ajuste de la sensación de la dirección afecta a la resistencia y la fuerza del volante. |
| Sensación de la suspensión | La sensación de la suspensión influye en el confort de conducción y puede ajustarse desde la pantalla central. |
| Control electrónico de estabilidad^[1] | Su automóvil cuenta con sistemas de control de estabilidad automáticos que ayudan a evitar los derrapes. |

i Consejo

Sonido exterior

Su automóvil reproduce un sonido artificial cuando conduce a baja velocidad, para alertar a otras personas de su presencia.

^[1] ESC

8.5.1. Conducción con un pedal

Puede controlar el frenado y la aceleración con el pedal del acelerador cuando tiene activada la función de conducción con un pedal.



En función del uso del pedal de acelerador el comportamiento de frenado es diferente. Al pisar el acelerador el automóvil acelera con normalidad, pero al soltar el pedal se activa el frenado. Cuanto más suelte el pedal, más intenso es el frenado. Si suelta del todo el acelerador, el automóvil se detendrá por completo.

La conducción con un pedal puede activarse o desactivarse en los ajustes. También puede seleccionar la configuración **Automático** que permite la conducción con un pedal, pero solo permite frenar soltando el acelerador cuando está cerca de un vehículo que le precede.

La conducción con un pedal da prioridad al frenado regenerativo. Sin embargo, pueden aplicarse los frenos de disco si la acción de frenado lo reclama.

Utilizando el ajuste automático de conducción con un pedal

Cuando se selecciona el ajuste **Automático**, solo se puede frenar utilizando la conducción con un pedal cuando hay un vehículo detectado que le precede. Esto significa que, si el camino está despejado, soltar el pedal del acelerador no frenará el automóvil. Esto puede hacer que la conducción con tráfico ligero resulte más cómoda, ya que no tendrá que aplicar presión constante en el acelerador. Sin embargo, también significa que debe permanecer listo para usar el pedal de freno en situaciones donde sea preciso frenar sin un vehículo justo delante. Estas situaciones pueden incluir, entre otras, detenerse en una señal de stop, semáforo o una intersección, o al conducir en rotondas.

 **Importante**

Condiciones de detección por radar y cámara

Cuando se selecciona **Automático**, la conducción con un pedal utiliza las unidades de cámara y radar del automóvil, que presentan algunas limitaciones generales. El sistema de detección no es eficaz en todas las condiciones de conducción, de tráfico o meteorológicas. Lea los apartados específicos del manual sobre los tipos de detección, su funcionamiento y sus limitaciones para entender mejor cómo pueden verse afectados los ajustes de la **Automático**.

Tenga presente el pedal de freno

Hay una fuerza de frenado máxima que puede aplicar al soltar el acelerador cuando utiliza la conducción con un pedal. Para un frenado intenso deberá usar el pedal de freno.

Sólo puede utilizar la conducción con un pedal después de seleccionar una marcha de conducción, D o R. Cuando se selecciona N, no se aplicará ninguna fuerza de frenado al pisar el acelerador, aunque la conducción con un pedal esté activada en los ajustes.

Condiciones resbaladizas de la carretera

La conducción con un pedal no está recomendada en carreteras resbaladizas.

Off-road

La conducción con un pedal no está disponible si se activa el modo Off road.

8.5.1.1. Ajuste de la conducción con un pedal

Puede ajustar la fuerza de frenado que aplica la conducción con un pedal al soltar el acelerador.

Los ajustes disponibles son:

- Automático** Al soltar el acelerador, solo se aplica fuerza de frenado cuando está cerca del vehículo que va delante.
- Alto** Al soltar el acelerador, el automóvil aplicará fuerza de frenado hasta que se detenga por completo.
- Low** Al soltar el acelerador, el automóvil aplicará menos fuerza de frenado que con el ajuste alto.
- Desactivado** Al soltar el acelerador no se activan los frenos.

 **Consejo**

Acceso rápido

Durante la conducción, en la pantalla central existe un botón disponible para ajustar la conducción con un pedal en los controles rápidos. De este modo, puede ajustar la conducción con un pedal sin necesidad de acceder a los ajustes.

Marcha ultralenta automática

Si desactiva la conducción con un pedal activará la marcha ultralenta automática. Por tanto, su automóvil puede moverse despacio al usar el acelerador.

Pisando con fuerza el pedal de freno hasta detener el automóvil puede poner en pausa la marcha ultralenta automática. Esta acción activa la función de retención. Si quiere reanudar la marcha ultralenta, solo tiene que tocar el acelerador.

 **Advertencia**

Hay una fuerza de frenado máxima que puede aplicar al soltar el acelerador cuando utiliza la conducción con un pedal. Para un frenado intenso deberá usar el pedal de freno.

1. Pulse el símbolo del automóvil  en la barra inferior y vaya a **Ajustes**.
2. Vaya a **Conducción** → **Dinámica de conducción** → **Conducción con un pedal**.
3. Seleccione un ajuste de conducción con un pedal.

8.5.2. Activación del modo todoterreno

La activación del modo todoterreno eleva la suspensión del automóvil y aumenta la distancia al suelo. También activa el control de descensos, que permite a su automóvil frenar de una forma más controlada y activa en una bajada.

La activación del modo Off road eleva la suspensión del automóvil y activa el control de descensos^[1].

La suspensión elevada aumenta la distancia al suelo de su automóvil, lo que puede resultar útil durante la conducción todoterreno. También puede resultar útil en otras situaciones, por ejemplo al subir o bajar por pendientes pronunciadas o pasar por encima de bordillos elevados.

HDC resultar útil al circular cuesta abajo, ya que su automóvil puede frenar de forma más controlada y activa y evita aceleraciones no deseadas. Además de un frenado más controlado, el HDC modifica la sensación del pedal del acelerador para mejorar el control y la tracción en superficies resbaladizas.

 **Nota**

Si se desactiva el modo todoterreno durante la conducción por una cuesta abajo pronunciada, el efecto del frenado automático se reducirá de forma gradual.

El modo todoterreno tiene sus limitaciones y solo está disponible por debajo de determinadas velocidades. La conducción con la suspensión elevada solo está disponible a velocidades inferiores a 25 km/h (15 mph). De forma predeterminada, la suspensión de su automóvil recupera automáticamente su altura anterior cuando se supera este límite de velocidad. Sin embargo, HDC está disponible hasta que llega a 40 km/h (25 mph). Al circular a velocidades superiores el modo todoterreno se desactiva por completo.

1. Pulse el símbolo del automóvil  en la barra inferior y vaya a **Ajustes**.
2. Vaya a **Conducción** → **Dinámica de conducción** → **Off-road**.

El contenido de este manual representa el estado del manual del usuario en el momento de su impresión y puede que no sea completamente válido en un futuro. Para obtener más información, consulte la primera página del aviso de descargo de responsabilidad completo.

3. Active o desactive el modo todoterreno.

(i) Nota

Modo Off-road y conducción con un pedal

Cuando el modo todoterreno está activado, se desactiva la conducción con un pedal y no puede configurarse desde los ajustes.

Uso previsto

El modo todoterreno no está diseñado para utilizarse en la vía pública.

[1] HDC

8.5.3. Control de estabilidad

Su automóvil cuenta con sistemas de control de estabilidad que ayudan a evitar los derrapes.

Control electrónico de estabilidad

El control electrónico de estabilidad^[1] incluye varias funciones auxiliares que pueden aplicar automáticamente los frenos del automóvil para evitar derrapes cuando se detecta una pérdida de tracción o control de la dirección. Para hacerlo, el ESC aplica los frenos a cada rueda de forma individual. Cuando se produce esta intervención, el símbolo del ESC parpadea en la pantalla del conductor.



El control de estabilidad de su automóvil incluye varias funciones más, como por ejemplo:

Sistema de frenos antibloqueo^[2]	El sistema de frenos antibloqueo evita que los frenos se bloqueen durante un frenado brusco. Este sistema mejora la capacidad de frenado y la maniobrabilidad y ayuda a estabilizar el automóvil.
Estabilizador de remolque	Este sistema forma parte del ESC y puede intervenir si se detecta cabeceo mientras circula con un remolque conectado.
Control de tracción^[3]	El TCS es una función que detecta cuando las ruedas pierden tracción o patinan. La función ayuda a las ruedas a recuperar la tracción aplicando los frenos.
Control de estabilidad de regeneración	Ayuda a evitar el bloqueo de las ruedas cuando se aplica frenado regenerativo.

[1] ESC

[2] ABS

[3] TCS

8.5.4. Suspensión

La suspensión de su automóvil está diseñada para garantizar una experiencia agradable al volante.

La suspensión del automóvil influye en el confort y en la maniobrabilidad. Algunos aspectos de la suspensión pueden personalizarse en la pantalla central, mientras que otros son automáticos.

Sensación de la suspensión

Puede modificar la dureza o la suavidad del contacto con el asfalto ajustando la sensación de la suspensión en los ajustes. Los diferentes ajustes de la suspensión están pensados para diferentes situaciones y escenarios de conducción.

Importante

La suspensión solo puede ajustarse desde la pantalla central. Solo un técnico con formación debe manipular el sistema mecánico de la suspensión.

Nota

Sensación de la suspensión en función de la velocidad

Su automóvil ajustará automáticamente la rigidez de la suspensión en función de su velocidad. Este ajuste es independiente del ajuste de la sensación de la suspensión y permite mantener una buena estabilidad en carretera durante la conducción.

Altura de la suspensión

Puede elevar la suspensión del automóvil para aumentar la distancia al suelo activando la función todoterreno. Puede hacerlo desde la pantalla central.

Nota

Altura vinculada a la velocidad

Su automóvil ajustará automáticamente la altura de conducción en función de su velocidad. Este ajuste es independiente del modo Off road y permite mantener una buena estabilidad en carretera durante la conducción.

Advertencia

Los amortiguadores están presurizados por gas. No caliente ni abra los amortiguadores.

8.5.4.1. Ajuste de la sensación de la suspensión

Puede modificar la sensación de la suspensión en los ajustes.

El contenido de este manual representa el estado del manual del usuario en el momento de su impresión y puede que no sea completamente válido en un futuro. Para obtener más información, consulte la primera página del aviso de descargo de responsabilidad completo.

La suspensión influye en el confort y en la conducción. Al modificar la sensación de la suspensión cambiarán las características de compresión y rebote de la suspensión de su automóvil.

 **Importante**

La suspensión solo puede ajustarse desde la pantalla central. Solo un técnico con formación debe manipular el sistema mecánico de la suspensión.

1. Pulse el símbolo del automóvil  en la barra inferior y vaya a **Ajustes**.
2. Vaya a **Conducción** → **Dinámica de conducción** → **Dureza de suspensión**.
3. Seleccione un ajuste de sensación de la suspensión.

8.6. Autonomía

La autonomía prevista de su automóvil aparece indicada en la pantalla del conductor y depende de varios factores.

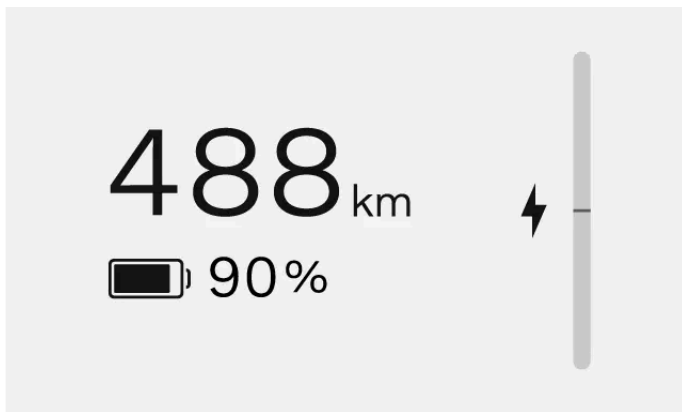



La autonomía depende sobre todo del nivel de batería del automóvil y los hábitos de conducción, pero las condiciones externas también pueden influir. El nivel de batería y la autonomía prevista aparecen en la pantalla del conductor. La autonomía prevista se calcula según su patrón de conducción, tanto actual como histórico.

Factores que influyen en la autonomía del automóvil

La forma de conducir, los ajustes o funciones activados, las condiciones meteorológicas o el tráfico pueden influir de diferentes formas en la autonomía de su automóvil.

- | | |
|--|--|
| Velocidad | Al conducir a velocidades elevadas, la batería se descarga más rápido. |
| Conducción urbana y situaciones del tráfico | Si modifica su velocidad con frecuencia acelerando y frenando, el consumo de la batería será superior que al conducir a una velocidad constante. |
| Conducción económica | El asistente de autonomía le ayuda a conducir de la forma más económica posible. |
| Temperatura exterior | La temperatura exterior puede influir en el consumo de batería y la autonomía. |
- El contenido de este manual representa el estado del manual del usuario en el momento de su impresión y puede que no sea completamente válido en un futuro. Para obtener más información, consulte la primera página del aviso de descargo de responsabilidad completo.**

Temperatura de la batería	Una batería fría es menos eficiente y necesita más energía para calentarla.
Preclimatización	Con la preclimatización, puede reducir la energía utilizada para calentar el automóvil y la batería. Puede elegirlo desde los ajustes de la climatización.
Ajustes de la climatización	Las funciones de climatización activadas y su funcionamiento influyen en el consumo de batería.
Neumáticos y presión de los neumáticos	El estado y la presión de los neumáticos pueden influir en su autonomía.
Estado de la carretera y relieve	El estado de la carretera, junto con posibles pendientes, puede influir en el consumo de batería de su automóvil.
Remolcado	Conducir con un remolque requiere más potencia de su automóvil, lo que se traducirá en más consumo de batería. El consumo dependerá del tipo de remolque conectado.

Si quiere saber más sobre la autonomía de su automóvil y cómo puede incidir en ella, puede consultar la app de autonomía y viaje, que encontrará en la biblioteca de aplicaciones  .

Autonomía a baja temperatura ambiente

La batería de su automóvil puede verse afectada en caso de bajas temperaturas. Si la batería del automóvil está fría, aparece un copo de nieve ❄️ junto al porcentaje de la batería. Esto indica que la capacidad de carga, el rendimiento y la autonomía de la batería son inferiores en comparación con las condiciones normales. Para evitarlo, puede cargar su automóvil mientras está aparcado, algo especialmente útil si lo aparca en un lugar muy frío.



Cuando la batería se calienta, por ejemplo durante la preclimatización del automóvil o durante la conducción, el copo de nieve desaparece de la pantalla de la pantalla del conductor.

Restablecimiento de fábrica y valor de autonomía

Después de un restablecimiento de fábrica, o cuando el automóvil sale de la fábrica, la autonomía se basa en un valor certificado. Después de conducir su automóvil durante un tiempo, la autonomía se basa en sus patrones de conducción históricos.

8.6.1. Autonomía y viaje

La app de autonomía y viaje puede ofrecerle una visión general de su autonomía y su consumo de energía. Estos datos le ayudarán a conducir de forma eficiente.

Tiene a su disposición información sobre su consumo de energía en la app de autonomía y viaje, disponible en la biblioteca de aplicaciones  .

A través de apartados como **Asistente de autonomía** y **Información de viaje**, puede acceder a diferentes aspectos de su consumo de energía y su autonomía.

Asistente de autonomía



En el apartado **Asistente de autonomía** puede ver su autonomía y su consumo de energía actuales. El consumo se presenta de diferentes formas según la situación. Cuando está en movimiento se indica a través de la distancia y cuando está parado a través del tiempo. El valor siempre refleja su consumo actual, por lo que aumenta en situaciones como aceleraciones bruscas o al conducir en cuesta arriba.

El contenido de este manual representa el estado del manual del usuario en el momento de su impresión y puede que no sea completamente válido en un futuro. Para obtener más información, consulte la primera página del aviso de descargo de responsabilidad completo.

La velocidad, los ajustes de climatización y su estilo de conducción afectan a la autonomía total. Por tanto, es recomendable controlar su consumo de energía teniendo en cuenta estos tres factores si quiere conducir de la forma más eficiente.

- Velocidad** Su velocidad media durante el último minuto.
- Estilo de conducción** Sus patrones de aceleración y frenado durante los últimos minutos.
- Climatización** El promedio de consumo de energía previsto a partir de sus ajustes de climatización actuales.

La autonomía prevista se calcula en función de su estilo de conducción y de las condiciones de circulación actuales. Además, los valores de autonomía máxima y mínima calculados aparecen junto al valor de autonomía estimado. Estos valores indican su autonomía prevista, con un consumo alto y bajo.

- Autonomía máxima** Cálculo basado en una conducción urbana con el sistema de climatización desactivado.
- Autonomía mínima** Cálculo basado en una conducción a alta velocidad con el sistema de climatización activado.

Optimizador de autonomía

Puede activar el optimizador de autonomía en el apartado **Asistente de autonomía**. El optimizador de autonomía configura el automóvil para ayudarle a maximizar la autonomía reduciendo el consumo de energía. Cuando está activo, activa la climatización Eco y ajusta el consumo para priorizar la autonomía a la potencia.

Información de viaje



El apartado **Información de viaje** presenta un resumen de su consumo de energía reciente y actual a lo largo de una distancia. Desde aquí también puede reiniciar su cuentakilómetros parcial.

Puede consultar y analizar su información de viaje de diferentes formas:

- Desde último reinicio** Esta distancia solo puede restablecerse de forma manual. Permite definir qué se entiende por viaje. Recuerde únicamente restablecerla al principio del viaje que quiera contabilizar y consultar la distancia recorrida una vez que llegue a su fin.
- Desde última carga** Esta distancia se restablece automáticamente al cargar el automóvil.
- Viaje actual** Esta distancia se restablece automáticamente e indica qué distancia ha recorrido en su sesión de conducción actual.

Puede abrir una vista más detallada pulsando las diferentes opciones de viaje.

8.6.1.1. Puesta a cero del cuentakilómetros parcial

Puede restablecer el cuentakilómetros parcial de su automóvil. Puede hacerlo en la app de autonomía y viaje.

El cuentakilómetros parcial puede mostrarle información de su viaje actual, desde su última carga o desde su último reinicio.

1. Pulse el símbolo de la biblioteca de aplicaciones  en la barra inferior y abra la app **Autonomía y viaje**.

El contenido de este manual representa el estado del manual del usuario en el momento de su impresión y puede que no sea completamente válido en un futuro. Para obtener más información, consulte la primera página del aviso de descargo de responsabilidad completo.

2. Vaya a Información de viaje → Desde último reinicio → Restablecer.

3. Ponga a cero el cuentakilómetros parcial.

8.7. Dirección

Familiarícese con las funciones de su automóvil asociadas a la dirección.



Su automóvil se ha diseñado para ofrecer una dirección reactiva e intuitiva. Asegúrese de ajustar la postura de conducción y seleccione la sensación del volante que prefiera antes de empezar a conducir.

Consejo

Interacción entre la dirección y la asistencia a la conducción

Varias de las funciones de asistencia a la conducción de su automóvil pueden influir en la dirección. Lea las secciones del manual relacionadas con estas funciones para comprender mejor cómo pueden interactuar con la dirección y afectarla.

Respuesta de la dirección en función de la velocidad

La dureza y la resistencia de la dirección cambian con la velocidad del automóvil. Con velocidades bajas, la resistencia de la dirección es baja también para facilitar las maniobras precisas. A velocidades altas, la dirección se adapta y es más dura.

Sensación del volante

Puede ajustar la sensación del volante con la configuración de la pantalla central. La sensación de la dirección influye en la dureza del volante al girar.

Problemas relacionados con la dirección

Si observa que el volante es más rígido de lo normal o que algunas funciones relacionadas con la dirección^[1] no están disponibles o no funcionan correctamente, puede tratarse de un problema relacionado con el sistema de dirección.

Si el automóvil detecta un problema relacionado con la dirección puede mostrar un mensaje en una de las pantallas o en los dos. Asegúrese de leer y seguir las instrucciones del mensaje.

Las instrucciones del mensaje dependen de las características y la gravedad del problema detectado. El nivel de urgencia determina la rapidez de la respuesta y puede indicarse a través del mensaje y mediante símbolos.



Asistencia a la dirección reducida temporalmente

Extreme las precauciones. Siga las instrucciones del mensaje.^[2]



Fallo de la dirección

Extreme las precauciones. Siga las instrucciones del mensaje.^[2]



Fallo de la dirección

Adopte medidas de inmediato. Siga las instrucciones del mensaje de forma inmediata y prestando atención. Reserve cita en el taller lo antes posible.



Deténgase de forma segura

Adopte medidas de inmediato. Detenga el automóvil de forma segura y llame para pedir asistencia.



Importante

Las funciones de apoyo a la conducción relacionadas con la dirección no están disponibles si se detecta un fallo.

^[1] como la asistencia para el mantenimiento en el carril o Pilot Assist

^[2] Si el problema continúa, póngase en contacto con un taller autorizado Volvo.

8.7.1. Volante

Familiarícese con el volante y algunos de sus controles y características.

Con el volante puede hacer mucho más que controlar la dirección del automóvil.



Volante con calefacción eléctrica

El volante tiene calefacción integrada. La función puede activarse manualmente o ajustarse a la activación automática.

Ajuste de la posición del volante

El volante puede ajustarse electrónicamente según su postura de conducción. Puede hacerlo desde la pantalla central.

Botones táctiles del volante

El volante tiene botones táctiles que permiten controlar determinados ajustes.

Bocina

El botón de la bocina está situado en el centro del volante y puede identificarse por el símbolo de la bocina .

8.7.1.1. Controles del volante

El volante tiene varios botones y superficies de control. Controlan funciones específicas como la bocina y también varios ajustes y lo que se muestra en la pantalla del conductor.



- Bocina
- Botones táctiles
- Palanca izquierda
- Palanca derecha

Botones táctiles



- ➡ Aumento de la velocidad definida
- Reducir la velocidad definida
- 🔄 Alternar la asistencia a la dirección

El contenido de este manual representa el estado del manual del usuario en el momento de su impresión y puede que no sea completamente válido en un futuro. Para obtener más información, consulte la primera página del aviso de descarga de responsabilidad completo.

- ☰ Cambio entre vistas de la pantalla del conductor
- 🗣️ Control por voz
- ⏮️ Aumentar el volumen o confirmar
- ⏭️ Reducir el volumen o rechazar
- ⏪ Multimedia: anterior o retroceder
- ⏩ Multimedia: siguiente o avanzar
- 🔄 Estos botones actualmente no se utilizan.^[1]
- 🔄 Estos botones actualmente no se utilizan.^[1]

Las funciones de los botones cambian según el contexto y normalmente controlan lo que se muestra en las pantallas.

Interacción con los botones táctiles

Los botones de la derecha del volante a menudo controlan lo que ve en la parte derecha de la pantalla del conductor. Los botones de la izquierda a menudo controlan lo que ve en la parte izquierda. La pantalla del conductor normalmente indica a qué acción corresponde cada botón.

Encontrará la zona del botón táctil que busca pasando el dedo por encima de los botones. Las pantallas reaccionan y muestran el comportamiento o la acción asociados al botón. Cuando se indica la función que desea, simplemente pulse el botón.

^[1] Botones para posibles funciones futuras.

8.7.1.2. Ajuste de la posición del volante

Puede ajustar la posición del volante en función de la posición de conducción. La posición del volante elegida se guarda en su perfil de usuario.

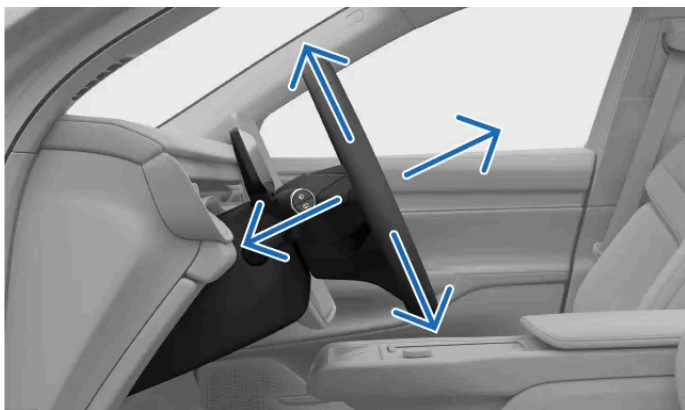

El ajuste de la posición del volante es vital para su postura de conducción, ya que le ofrece un mayor confort y un mejor control del automóvil.

La vista de ajuste del volante está disponible desde la pantalla central. Desde aquí podrá ver los diferentes ajustes disponibles para mover el volante hasta la posición que prefiera.

 Consejo

Acceso rápido

Puede abrir la vista de ajustes empleando el mando de ajuste del asiento en el lateral de su asiento. Allí podrá realizar varios ajustes relacionados con su postura de conducción. También puede acceder a determinados ajustes del conductor en la vista de controles rápidos de la pantalla central. Esto le permite realizar ajustes a través de la pantalla, pero sin tener que visitar los ajustes.

 Advertencia

Asegúrese de ajustar la posición del volante con el automóvil aparcado, ya que no debe realizarlo durante la conducción.

 Importante

Espacio libre en torno a la pantalla de conductor

No cuelgue ni coloque objetos en la columna de dirección delante o detrás de la pantalla del conductor. La pantalla del conductor puede sufrir daños si hay un objeto colocado en estos lugares y la posición del volante cambia.

1. Pulse el símbolo del automóvil  en la barra inferior y vaya a **Ajustes**.
 2. Vaya a **Controles** → **Volante** → **Ajustar volante**.
- > Aparece la vista de los ajustes del volante.
3. Ajuste la posición del volante usando los botones del volante.

 Importante

Cuando termine de ajustar la posición del volante según sus preferencias, es importante comprobar que otros elementos del automóvil estén bien alineados. Su postura de conducción es importante y no solo se ve afectada por los ajustes del volante, sino también por la posición del asiento y los retrovisores.

8.7.2. Ajuste de la sensación de la dirección

Puede ajustar la resistencia y la sensación del volante a través de los ajustes.

Hay diferentes ajustes predefinidos para controlar la sensación de la dirección. Estas opciones pueden seleccionarse en la pantalla central.

i Nota

La resistencia del volante de su automóvil depende de la velocidad, además de la sensación de la dirección ajustada manualmente. Por tanto, su automóvil ajusta automáticamente la resistencia del volante según su velocidad, lo que le ofrece un plus de control y estabilidad.

1. Pulse el símbolo del automóvil  en la barra inferior y vaya a **Ajustes**.
2. Vaya a **Conducción** → **Dinámica de conducción** → **Dureza de dirección**.
3. Seleccione un ajuste de sensación de la dirección.

8.8. Frenos

Su automóvil tiene diferentes tipos de funciones de frenado, tanto manual como automático.



Su automóvil cuenta con diferentes funciones y prestaciones de frenado.

Freno de servicio	El principal sistema para frenar manualmente. Al pisar el pedal de freno puede activarse el frenado regenerativo o los frenos de fricción, en función de las condiciones de conducción.
Conducción con un pedal	Si la conducción con un pedal está activa, puede controlar el frenado y la aceleración con el pedal del acelerador.
Frenado regenerativo	Ralentiza el automóvil y aprovecha el movimiento del mismo para cargar la batería. ^[1]
Frenos de fricción	Ralentiza el automóvil accionando los frenos de disco.
Freno de estacionamiento	Mantiene el automóvil inmovilizado mientras está aparcado.
Retención automática	Aplicación automática del freno para frenar el automóvil mientras está parado.
Frenado automático	Este concepto general abarca las diferentes intervenciones de frenado del automóvil. Diferentes sistemas de seguridad y asistencia a la conducción pueden intervenir y aplicar maniobras de frenado por motivos de seguridad o de comodidad.

El contenido de este manual representa el estado del manual del usuario en el momento de su impresión y puede que no sea completamente válido en un futuro. Para obtener más información, consulte la primera página del aviso de descargo de responsabilidad completo.

Frenado posterior al impacto	Frenado automático después de colisiones graves para evitar mayores riesgos.
Control electrónico de estabilidad^[2]	Ayuda a evitar patinajes y otros problemas de estabilidad aplicando automáticamente los frenos.
Sistema de frenos antibloqueo^[3]	Evita el bloqueo de los frenos durante un frenado intenso. El resultado es una mejora de la capacidad de frenado, la estabilidad y la maniobrabilidad del automóvil.

i Nota

Luces de freno

Las luces de freno del automóvil se encienden automáticamente durante las maniobras de frenado. Las luces responden al frenado manual del pedal de freno y a la conducción con un pedal, así como al frenado automático de algún sistema de apoyo a la conducción.

Luces de freno de emergencia

Durante maniobras de frenado intenso, o si se activa el sistema ABS, pueden encenderse las luces de freno de emergencia del automóvil. En estos casos, las luces de freno parpadean para alertar a los vehículos que tiene detrás. En estos casos también pueden encenderse las luces de emergencia, pero solo después de que el automóvil haya reducido la marcha hasta una velocidad inferior a 10 km/h (6 mph).

^[1] Convierte la energía cinética en electricidad.

^[2] ESC

^[3] ABS

8.8.1. Freno de servicio

El freno de servicio acciona distintos tipos de mecanismos de freno, dependiendo de la situación.



El contenido de este manual representa el estado del manual del usuario en el momento de su impresión y puede que no sea completamente válido en un futuro. Para obtener más información, consulte la primera página del aviso de descargo de responsabilidad completo.

El freno de servicio acciona el frenado regenerativo o los frenos de fricción, dependiendo de cómo pisa el pedal. Un frenado suave activa el frenado regenerativo, mientras que un frenado más intenso activa los frenos de fricción.

Frenado de control electrónico ^[1]

El freno de servicio se controla de forma electrónica. La fuerza de frenado se transmite de forma electrónica en vez de física, por lo que no hay fuerzas de reacción naturales que se trasladen de los frenos al pedal.

Sistema de frenos antibloqueo ^[2]

El sistema de frenos antibloqueo evita que los frenos se bloqueen durante un frenado brusco. Este sistema mejora la capacidad de frenado y la maniobrabilidad y ayuda a estabilizar el automóvil.

Nota

Botón P

A velocidades elevadas, si se mantiene pulsado el botón P el automóvil se ralentiza de forma gradual. De este modo dispone de una alternativa al frenado normal. Utilice el botón P de este modo solo si no puede frenar con el pedal de freno.

Comprobaciones en la puesta en marcha

En las comprobaciones de la puesta en marcha se incluyen varios sistemas de frenos. Asegúrese de resolver posibles fallos indicados en los frenos antes de conducir.

Advertencia

Frenos húmedos

La distancia de parada del automóvil puede ser superior si los discos de freno están mojados. Si han estado en contacto con agua, realice una maniobra de frenado para eliminar el agua de los frenos. Accionando los frenos de disco durante la conducción se calientan y se secan.

^[1] También se conoce como "brake-by-wire".

^[2] ABS

8.8.2. Freno de estacionamiento

El freno de estacionamiento se acciona al pasar de una marcha de conducción a la posición de estacionamiento del automóvil.

El freno de estacionamiento bloquea las ruedas traseras del automóvil. Cuando está estacionado, el automóvil controla y aprieta automáticamente los frenos.

Al pulsar el botón de la palanca con la marca P, el automóvil se sitúa en posición de estacionamiento y se acciona el freno de estacionamiento.^[1]

Su automóvil accionará automáticamente el freno de estacionamiento en diferentes situaciones. Estas incluyen:

- Su automóvil ha estado parado en posición de retención durante un periodo prolongado.
- Abandona su automóvil.
- Hay un cable de carga conectado al automóvil.
- Al final de una maniobra de aparcamiento con asistencia.

La pantalla del conductor indica cuando el automóvil está estacionado y el freno de estacionamiento activado.

 **Advertencia**

Evite aparcar en una pendiente en condiciones invernales. Los neumáticos pueden perder tracción, aunque el freno de estacionamiento esté activado. Siempre tiene la responsabilidad de aparcar de forma segura. Compruebe el símbolo de advertencia del freno de estacionamiento para ver el estado del freno de estacionamiento.



Desactivación automática

El freno de estacionamiento se desactiva automáticamente al seleccionar una marcha.

 **Nota**

Botón P

A velocidades elevadas, si se mantiene pulsado el botón P el automóvil se ralentiza de forma gradual. De este modo dispone de una alternativa al frenado normal. Utilice el botón P de este modo solo si no puede frenar con el pedal de freno.

^[1] El automóvil debe estar parado para poder estacionarse.

8.8.2.1. Activación del freno de estacionamiento

Accione manualmente el freno de estacionamiento pulsando el botón con una P en la palanca derecha del volante.

Su automóvil puede accionar automáticamente el freno de estacionamiento en diferentes situaciones. También puede aplicar el freno de estacionamiento de forma manual.

1. Después de parar, pulse el botón con una P en la palanca derecha del volante.



- > El automóvil pasa al estado aparcado, lo que incluye la activación del freno de estacionamiento. El nuevo estado aparece en la pantalla del conductor.



El freno de estacionamiento se desactiva automáticamente al seleccionar una marcha de conducción.

8.8.3. Retención automática

El sistema de retención automática ayuda a mantener el automóvil inmovilizado después de pararse y permite soltar el pedal de freno.

Cuando el automóvil está con la marcha D o R y se detiene del todo, se activa la retención automática si se cumplen las condiciones necesarias.

Para salir de la retención automática y seguir conduciendo en la marcha seleccionada, pise el acelerador.

 **Nota**

Cambio de retención automática a estacionamiento

Su automóvil pasará a P si la retención automática está activa durante varios minutos, si se desabrocha el cinturón de seguridad o si abre la puerta del conductor.

Condiciones de la retención automática

La retención automática está disponible en las marchas D o R. También debe tener el cinturón de seguridad abrochado y la puerta del conductor cerrada.

La retención automática se desactiva cuando no utiliza la conducción con un pedal. Al desactivar la conducción con un pedal se activa el modo ultralento automático. Después debe activar manualmente la función de retención para mantener el automóvil inmovilizado.

Activación manual de la retención

Pisando con fuerza el pedal de freno se activa la función de retención.^[1] Esta acción se indica en la pantalla del conductor, junto con el símbolo de retención.



Símbolo de retención

^[1] La activación manual de la retención es posible cuando utiliza el modo ultralento automático.

8.8.4. Frenado posterior al impacto

El automóvil aplica los frenos automáticamente cuando se detecta una colisión grave. Esto puede reducir los riesgos asociados a los impactos adicionales.

En los momentos posteriores a una colisión, puede que el automóvil siga desplazándose a alta velocidad. También hay un riesgo considerable de que quien conduzca no tenga el control total del automóvil, hecho que podría derivar en impactos adicionales.

En caso de colisión grave^[1], el frenado automático reduce su velocidad de forma controlada hasta detener el automóvil. La reducción de la velocidad es especialmente importante si hay peatones, automóviles u objetos en la trayectoria del automóvil.

Las luces de freno y las luces de emergencia se activan durante la maniobra. Cuando el automóvil se detiene, las luces de emergencia permanecen encendidas y se activa el freno de estacionamiento.

 **Nota**

Anulación manual

Al pisar el acelerador se anula la maniobra de frenado y el conductor puede elegir un lugar seguro para parar.

El frenado posterior al impacto requiere que el sistema de frenado esté intacto después de la colisión.

[1] La gravedad de la colisión debe superar un determinado límite para que el frenado posterior al impacto se active. Por ejemplo, si se despliegan los airbags.

8.9. Selección de marchas

Seleccione una marcha con la palanca derecha del volante. La marcha actual aparece indicada en la pantalla de conducción.

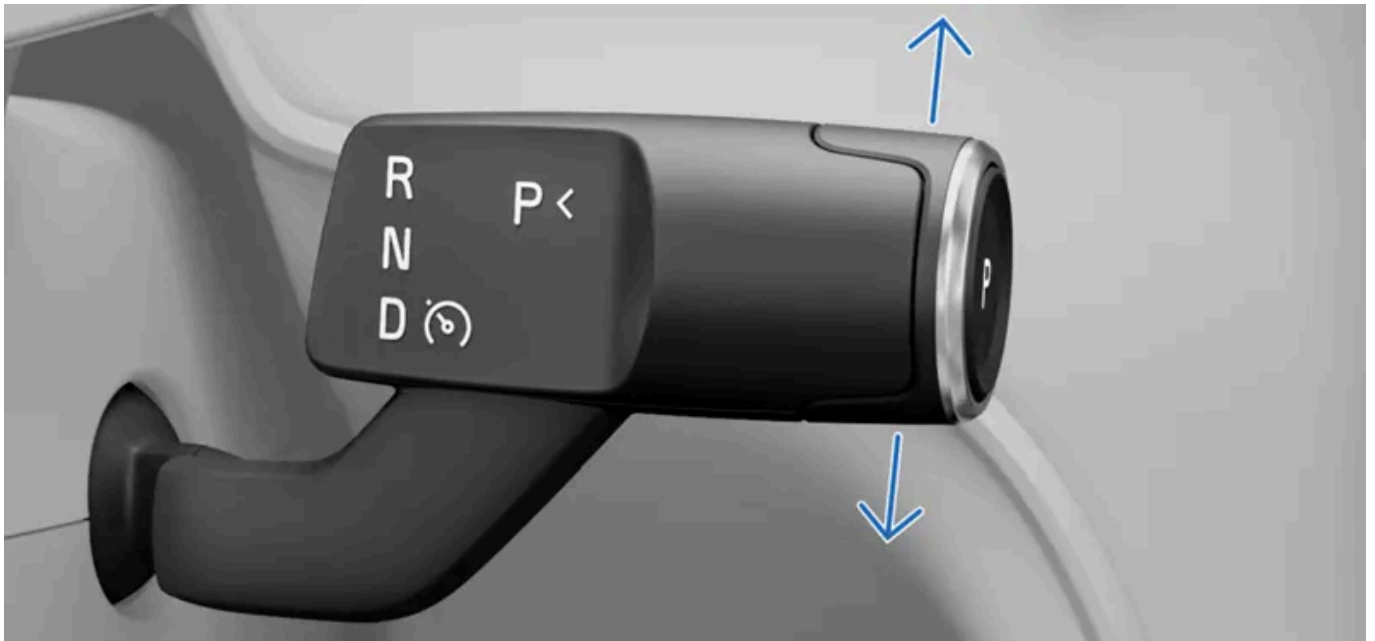

R Marcha atrás

N Punto muerto

D Avance

Además de seleccionar las marchas, la palanca derecha también controla el freno de estacionamiento y determinadas funciones de apoyo a la conducción.

El cambio de marchas solo es posible si el automóvil está parado o si conduce a poca velocidad. No puede cambiar de marcha mientras el automóvil se está cargando.

1. Pise el pedal de freno. [1]
 2. Desplace la palanca hacia arriba o hacia abajo para seleccionar una marcha.
- > La selección se indica en la pantalla de conducción.

 **Nota**

Al mover el selector de marcha hacia arriba o abajo podrá notar que tiene dos posiciones en cada dirección. Para seleccionar R, mueva el selector de marcha hasta arriba del todo. Para seleccionar D, mueva el selector hasta abajo del todo.

La marcha neutra o N se selecciona moviendo el selector de marcha a la primera posición en cualquier dirección y dejándolo en esa posición durante un par de segundos. La palanca siempre vuelve a su posición central entre las selecciones de marcha.

^[1] solo necesario si su automóvil está parado

9. Visibilidad, retrovisores y luces exteriores

Aprenda a controlar las luces, los retrovisores y los limpiaparabrisas de su vehículo para tener una mejor visibilidad cuando las condiciones lo requieran.



Su automóvil incorpora diferentes funciones para ayudarle durante la conducción. Algunas están pensadas para reforzar la seguridad y otras para mejorar la seguridad. En algunos casos su función es doble. Este apartado del manual puede ayudarle a disfrutar de una experiencia más agradable y segura al volante.

9.1. Luces exteriores

Su automóvil tiene diferentes posibilidades de iluminación. Puede seleccionar y controlar las diferentes opciones de iluminación desde la pantalla central y la palanca izquierda del volante.

Advertencia

Los sistemas de iluminación del automóvil que dependen de la detección de la iluminación ambiental no eximen al conductor de la responsabilidad de comprobar que la iluminación es adecuada en cada caso, según las normas de circulación y la legislación de cada país.

Las luces exteriores hacen referencia a todas las funciones y características de iluminación exterior que influyen en la visibilidad.

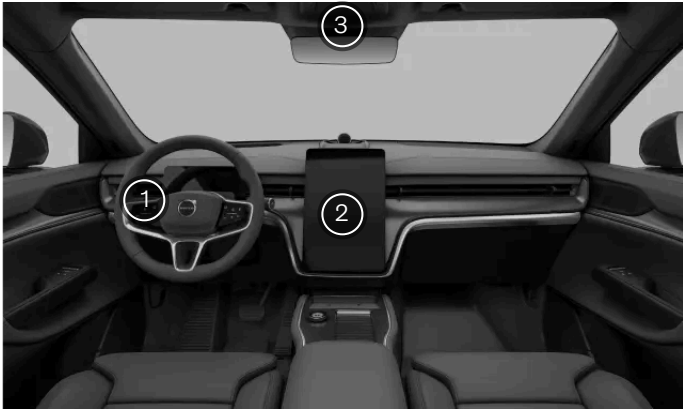

- ① Con la palanca izquierda del volante puede controlar determinadas luces, como las luces largas y los intermitentes.
- ② Desde la pantalla central puede seleccionar los modos de iluminación principal, las luces de conducción adicionales y las luces exteriores.
- ③ El botón de las luces de emergencia está ubicado en la consola del techo.

Algunas funciones de iluminación dependen de la capacidad que tiene el automóvil de detectar que hay poca luz en el exterior. Asegúrese de que las cámaras del automóvil se mantienen limpias y en buenas condiciones. Si las vistas de las cámaras se ven afectadas por la suciedad, no funcionarán como es debido. Tienen que poder recibir información suficiente para controlar correctamente las respuestas del automóvil.

i Nota

Condensación

Las luces exteriores pueden contener temporalmente agua de condensación. Esto es normal y toda la iluminación exterior está diseñada para resistirlo. La condensación de la carcasa de la luz normalmente se disipa al cabo de un tiempo.

9.1.1. Luces de conducción





Las luces de conducción combinan acciones automáticas con controles manuales, para poder adaptarse a cualquier situación o tipo de visibilidad.

! Importante

El conductor tiene en todo momento la responsabilidad de circular con un modo de iluminación adecuado teniendo en cuenta las condiciones de conducción y las regulaciones de tráfico locales.

Iluminación principal

En la pantalla central puede elegir entre diferentes modos de iluminación principal. Su selección define un patrón de iluminación estándar.

	Auto	Con el modo de luces automáticas ^[1] su automóvil puede detectar y calcular automáticamente cuál es el modo de iluminación más adecuado según la situación de conducción y la iluminación ambiental.
	Luz para condiciones climáticas adversas	Puede usar la luz para condiciones climáticas adversas en caso de niebla o condiciones meteorológicas extremas. La luz para condiciones climáticas adversas ofrece una mayor visibilidad y ayuda a que otros puedan ver su automóvil.
	Luz de cruce	Puede seleccionar manualmente las luces de cruce para mantener las luces delanteras atenuadas.
	Luces de posición	Las luces de posición son puntos de iluminación alrededor del automóvil que permiten a los otros usuarios de la vía verlo más fácilmente cuando está parado. ^[2]
	Desactivado	La posición desactivada apaga todos los modos de iluminación principales. ^[3]

 **Nota**

Disponibilidad del modo de iluminación

Algunos modos de iluminación principal sólo pueden utilizarse en determinadas condiciones, como mientras conduce o cuando su automóvil está apagado.

Funciones adaptables

En el modo de luces automáticas, se activan funciones de iluminación adicionales para ayudarle a adaptarse a las condiciones de conducción cambiantes. Esto puede ser útil cuando hay poca luz y al entrar en túneles.

Luces adicionales

Puede controlar las luces largas y los intermitentes con la palanca izquierda del volante.

El intermitente de emergencia le permite avisar a otros usuarios de posibles peligros. Puede activarlo o desactivarlo pulsando el botón de la pantalla o de la consola del techo.

Hay otras luces que se pueden activar o ajustar desde la pantalla, como:

Luz antiniebla trasera	La luz antiniebla trasera alerta al tráfico que hay por detrás de su presencia en condiciones de iluminación adversas.
Adaptar luces para tráfico lado derecho	Si viaja a una región donde se circula por el lado contrario, puede cambiar la orientación de las luces para evitar deslumbrar a otros conductores.

Nivelación automática

La nivelación automática ajusta automáticamente la alineación vertical del haz de luz de cruce para mantener una buena visibilidad y evitar deslumbrar a otros usuarios de la carretera.

^[1] Auto

^[2] Las luces de posición pueden variar en los distintos mercados y regiones.

^[3] No es posible seleccionar Off si el automóvil está en situación de conducción.

9.1.1.1. Selección de un modo de iluminación principal

Puede seleccionar un modo de iluminación principal desde la pantalla central.

El modo de iluminación principal define el comportamiento estándar del automóvil en lo que a iluminación se refiere. En determinados modos de iluminación, puede activar o usar otras funciones para adaptarse a las condiciones de conducción.

Nota

Algunos modos de iluminación principal sólo pueden utilizarse en determinadas condiciones, como mientras conduce o cuando su automóvil está apagado.

1. Pulse el símbolo del automóvil  en la barra inferior y vaya a **Ajustes**.
2. Vaya a **Controles** → **Luces y pantalla** → **Luces exteriores** → **Iluminación principal**.
3. Seleccione un modo de iluminación principal.

El modo de iluminación primaria se restablecerá a ^[1] automático entre una sesión de conducción y otra.

^[1] Auto

9.1.1.2. Luces largas

Las luces largas son importantes para la visibilidad durante la conducción. Hay diferentes estados en función de lo que necesite en cada momento.

Importante

Recuerde que su capacidad para ver la carretera correctamente en condiciones lumínicas deficientes es importante, no solo para su seguridad, sino también para los demás usuarios de la vía y peatones.

Las luces largas son más potentes y tienen un mayor alcance que las luces de cruce. Para utilizar las luces largas, primero debe seleccionar las luces automáticas o las luces de cruce como modo de iluminación principal.

Puede elegir entre luces largas manuales o automáticas. Sin embargo, las luces largas automáticas sólo están disponibles en el modo de luces automáticas ^[1] y sólo se activan en condiciones de poca luz.

Luces largas automáticas

El contenido de este manual representa el estado del manual del usuario en el momento de su impresión y puede que no sea completamente válido en un futuro. Para obtener más información, consulte la primera página del aviso de descargo de responsabilidad completo.

Si están activadas, las luces largas automáticas adaptan automáticamente el patrón del haz al tráfico para no deslumbrar a otros usuarios de la vía.

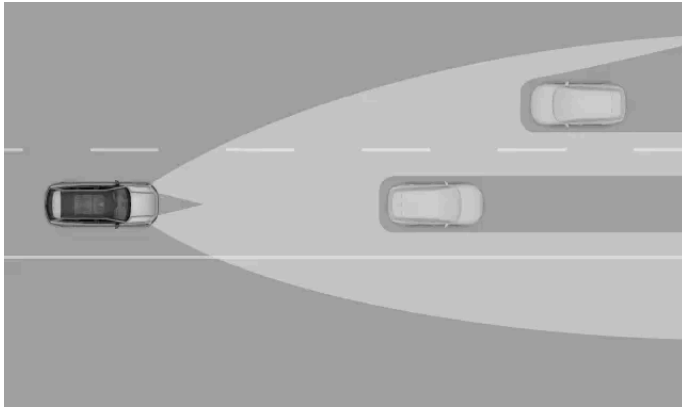

Funcionalidad adaptativa de las luces largas automáticas

(i) Nota

Las luces largas automáticas solo se activan a velocidades superiores a aproximadamente 20 km/h (12 mph) y con poca luz.

Puede usar la palanca izquierda del volante para alternar entre las luces largas manuales y las luces largas automáticas. Determinados símbolos en la pantalla del conductor indican cuál es el modo de las luces largas activo. Estas incluyen:



Las luces largas manuales están activadas.



Las luces largas automáticas están activadas pero no en funcionamiento.^[2]



Las luces largas automáticas están activas y las luces están encendidas.

Luz de autopista adaptable

La luz de autopista adaptable forma parte del sistema automático de luces largas. Si circula a alta velocidad por autopista, la luz de autopista adaptable adapta el haz de luz del lado del acompañante al tráfico circundante. Las luces largas del lado del conductor cambian automáticamente a haz de cruce si se detecta tráfico.

(!) Importante

Asegúrese de que las cámaras del automóvil tengan el mantenimiento correcto y estén limpias. Si las vistas de las cámaras están borrosas por la suciedad, no se podrá obtener la información suficiente para controlar las respuestas de la iluminación del automóvil.

[1] Auto

[2] En función del tema activo en el automóvil, el símbolo puede tener un color diferente.

9.1.1.2.1. Control de las luces largas

Con la palanca izquierda del volante puede controlar las luces largas.

Puede elegir entre distintas opciones de luces largas según las condiciones de conducción.

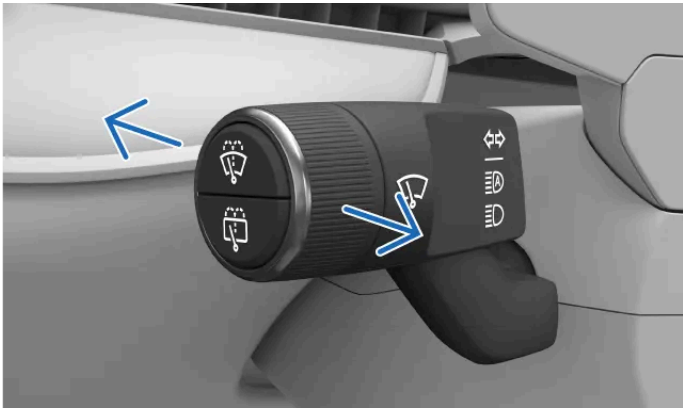

Puede mover la palanca izquierda hacia delante o atrás para cambiar entre diferentes opciones de luces largas. La palanca siempre vuelve a la posición neutra.

Las opciones disponibles son:

- Luces largas automáticas
- Luces largas manuales
- Destello de luces largas

i Nota

Modos de iluminación principales

Al utilizar el modo de iluminación principal automático, las luces largas pasan a formar parte del sistema de iluminación delantero adaptativo y funcionan de distintas formas según las condiciones de iluminación del exterior. Puede activar las luces largas automáticas en todo tipo de condiciones de iluminación, pero la luz larga automática y manual solo puede activarse con poca luz.

Al seleccionar las luces de cruce como modo de iluminación principal, solo se pueden activar las luces largas manuales.

El ajuste predeterminado de las luces es automático ^[1] con luces largas automáticas activadas.

Activación de las luces largas

- Cuando las luces largas están apagadas, pulse la palanca una vez para activar las luces largas automáticas o active las luces largas manuales.

Desactivación de las luces largas

- Tire del todo de la palanca para desactivar las luces largas.

Destello de las luces largas

- Si tira brevemente de la palanca activará el destello de las luces largas.

El contenido de este manual representa el estado del manual del usuario en el momento de su impresión y puede que no sea completamente válido en un futuro. Para obtener más información, consulte la primera página del aviso de descargo de responsabilidad completo.

Cambio entre luces largas manuales y automáticas

- Cuando está seleccionado el modo de iluminación principal y se activan las luces largas, empuje la palanca una vez para cambiar entre las luces largas automáticas y las luces largas manuales.

Nota

Si desactiva las luces largas, al volver a encenderlas durante la misma conducción se activa o habilita la opción de luces largas que utilizó por última vez.

Los ajustes de las luces se restablecerán a sus valores predeterminados cada vez que se inicie un nuevo ciclo de conducción.

Importante

Asegúrese de que las cámaras del automóvil tengan el mantenimiento correcto y estén limpias. Si las vistas de las cámaras están borrosas por la suciedad, no se podrá obtener la información suficiente para controlar las respuestas de la iluminación del automóvil.

[1] Auto

9.1.1.3. Accionamiento de los intermitentes

Utilice los intermitentes para indicar qué maniobra va a realizar. Los controles están ubicados en la palanca izquierda del volante.

Los intermitentes tienen dos tipos de activación: rápida y estándar. Mientras los intermitentes parpadean, escuchará un tictac y verá el símbolo del intermitente en la pantalla de conducción.



Puede controlar los indicadores con la palanca izquierda

Indicación rápida

El contenido de este manual representa el estado del manual del usuario en el momento de su impresión y puede que no sea completamente válido en un futuro. Para obtener más información, consulte la primera página del aviso de descargo de responsabilidad completo.

- Desplace la palanca izquierda del volante ligeramente hacia arriba o hacia abajo y deje que vuelva a su posición central original.
- > Los intermitentes parpadearán tres veces y se apagarán.

Indicación estándar

- Desplace la palanca izquierda del volante hacia arriba para encender el intermitente derecho y hacia abajo para encender el intermitente izquierdo.
- > La palanca vuelve a su posición original y los intermitentes se apagan al enderezar el volante después de girar.

i Nota

Puede cancelar los intermitentes moviendo la palanca izquierda del volante ligeramente hacia arriba o abajo en la dirección opuesta.

i Nota

Fallo del intermitente

En caso de avería o fallo en la función del intermitente, el sonido y el símbolo del intermitente irán el doble de rápido y aparecerá el símbolo de avería \leftrightarrow en la pantalla del conductor.

9.1.1.4. Luces de cruce adaptativas

Las luces de cruce adaptativas reducen el riesgo de deslumbramiento a otros usuarios de la carretera.

Las luces de cruce adaptativas forman parte del modo de iluminación principal^[1]. Cuando están activadas, las luces de cruce adaptativas actúan como parte del sistema de luces delanteras adaptativas y se ajustan automáticamente según las condiciones de conducción.

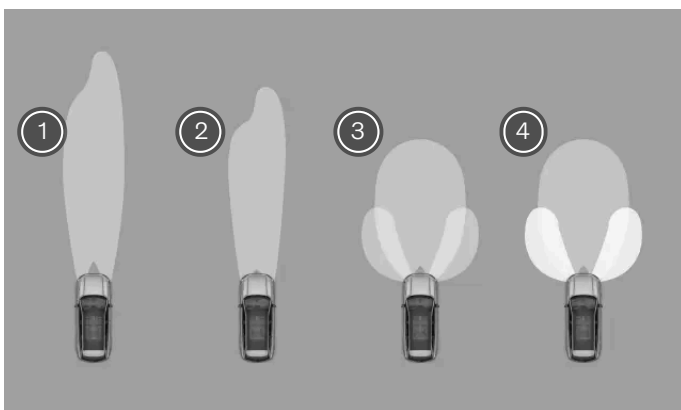

Las luces de cruce tienen cuatro tipos de haz automáticos

- 1 Las luces de autopista ofrecen el alcance máximo de los modos de luces de cruce.

— El contenido de este manual representa el estado del manual del usuario en el momento de su impresión y puede que no sea completamente válido en un futuro. Para obtener más información, consulte la primera página del aviso de descargo de responsabilidad completo.

- ② Las luces de carretera tienen un alcance y apertura medios en comparación con los otros dos modos de iluminación.
- ③ Las luces de ciudad aplican un haz ancho que ilumina la zona más próxima al automóvil, con luces adicionales en los lados. Están diseñadas para ofrecer una buena visibilidad con una molestia mínima para los demás usuarios de la vía.
- ④ Las luces de ciudad de marcha atrás utilizan un patrón de haz ancho similar a las luces de ciudad, pero se activan solo cuando el automóvil da marcha atrás.

! **Importante**

Luces de cruce manuales

Las luces de cruce manuales mantienen las luces delanteras atenuadas. Puede activarlas seleccionando las luces de cruce como modo de iluminación principal.

[1] Auto

9.1.1.5. Luz de curva

Las luces de curva automáticas mejoran la visibilidad en las inmediaciones del automóvil.

Si las luces de cruce están activas, se activan las luces de curva al circular a baja velocidad en condiciones de mala iluminación.

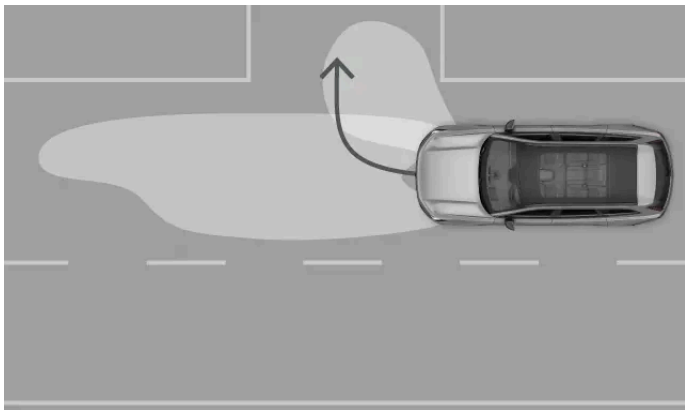

Las luces de curva iluminan la zona cercana al automóvil para mejorar la visibilidad al girar.

i **Nota**

Al girar sin usar los intermitentes, solo se encenderá la luz del lado hacia el que gira.

9.1.1.6. Luces de curva estáticas

El contenido de este manual representa el estado del manual del usuario en el momento de su impresión y puede que no sea completamente válido en un futuro. Para obtener más información, consulte la primera página del aviso de descargo de responsabilidad completo.

Las luces de curva estáticas se activan automáticamente al encender el automóvil. Su misión es mejorar la visibilidad de las inmediaciones del automóvil.

Si el modo de luces automáticas o las luces largas están activas en condiciones de poca iluminación, las luces de curva estáticas se activan al girar para mejorar la visibilidad del tramo de carretera hacia el que va a girar.

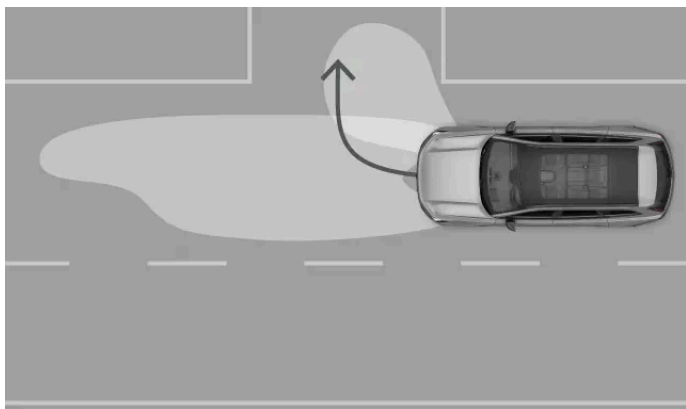

Las luces de curva estáticas se activan al girar



i Nota

Al activar un intermitente cuando se avanza en línea recta, se ponen en marcha las luces de curva estáticas a ambos lados del automóvil. Al empezar a girar, se ilumina solo la luz del lado hacia el que gira.

9.1.1.7. Activación de la luz antiniebla trasera

La luz antiniebla trasera está diseñada para alertar de su presencia a los vehículos que vienen detrás en situaciones de mal tiempo con poca iluminación.

La luz antiniebla trasera debe activarse manualmente en la pantalla central.

1. Pulse el símbolo del automóvil  en la barra inferior y vaya a **Ajustes**.
2. Vaya a **Controles** → **Luces y pantalla** → **Luces exteriores** → **Luz antiniebla trasera**.
3. Puede activarla o desactivarla pulsando el símbolo de la luz antiniebla .

9.1.1.8. Luces de emergencia

Si hay un posible riesgo para el tráfico que le rodea, debe encender las luces de advertencia de emergencia.

Así, se avisa a los demás usuarios de la vía de que deben estar alerta.

El contenido de este manual representa el estado del manual del usuario en el momento de su impresión y puede que no sea completamente válido en un futuro. Para obtener más información, consulte la primera página del aviso de descargo de responsabilidad completo.

! Importante

El conductor tiene la responsabilidad de usar las luces de advertencia de emergencia de conformidad con la legislación en vigor y las normas de circulación.

El botón de las luces de emergencia está ubicado en la consola del techo. También puede acceder a las luces de la barra inferior desde la pantalla central.



Posición del botón de las luces de emergencia en la consola del techo



Posición del botón de las luces de emergencia en la pantalla central

El estado y los puntos de interacción para controlar las luces de advertencia de emergencia se indican a través del símbolo correspondiente.



Activación automática

Las luces de emergencia se encienden automáticamente cuando se activan las luces del freno de emergencia a causa de un frenado brusco.

Puede desactivar las luces de emergencia con el botón de la consola del techo o dejar que se apaguen automáticamente al reanudar la marcha.

En el caso de una colisión

El contenido de este manual representa el estado del manual del usuario en el momento de su impresión y puede que no sea completamente válido en un futuro. Para obtener más información, consulte la primera página del aviso de descargo de responsabilidad completo.

Las luces de advertencia de emergencia se encenderán automáticamente en el caso de sufrir una colisión.^[1]

Hay un periodo de recuperación que desactiva la opción de apagar las luces de advertencia de emergencia. Cuando pueda desactivar manualmente las luces y usarlas con normalidad, los botones correspondientes empezarán a parpadear.

^[1] Esto dependerá de la legislación local y las normas regionales.

9.1.1.8.1. Activación de las luces de emergencia

Las luces de emergencia son fundamentales para una conducción segura. Debe asegurarse de que sabe cómo funcionan.



Símbolo de luces de emergencia

Al entrar en el automóvil, el botón de las luces de emergencia de la consola del techo estará iluminado, hecho que indica que puede usarlo. También hay un botón situado en la barra inferior de la pantalla central.

1. Puede pulsar el botón de las luces de emergencia en la consola del techo o en la pantalla central.
- > Los botones de las luces de emergencia parpadean simultáneamente al mismo ritmo que las luces. Si está conduciendo, los dos símbolos de control de la pantalla de conducción también parpadean y se oye un tic-tac.

9.1.1.9. Reorientación de las luces para adaptarse al tráfico de otro país

Si viaja a una zona donde se conduce por el otro lado, puede cambiar la orientación de las luces en los ajustes.

Si reorienta las luces para adaptarlas a otro país, las luces se ajustan para reducir los destellos y evitar cegar a otros usuarios de la vía.

Selección de la orientación de las luces

1. Pulse el símbolo del automóvil  en la barra inferior y vaya a **Ajustes**.
2. Vaya a **Controles** → **Luces y pantalla** → **Luces exteriores** → **Adaptar luces para tráfico lado derecho**.

El contenido de este manual representa el estado del manual del usuario en el momento de su impresión y puede que no sea completamente válido en un futuro. Para obtener más información, consulte la primera página del aviso de descargo de responsabilidad completo.

3. Reoriente las luces pulsando el botón de activación o desactivación.

> Aparece una notificación en la pantalla de conducción.

 **Nota**

Cuando las luces se reorienten al tráfico local, algunas funciones se desactivarán. Sin embargo, no se apreciará ninguna diferencia en el patrón del haz de luz.

 **Importante**

Si no se anula la selección, las luces se mantienen en la nueva orientación hasta que empieza un nuevo ciclo de conducción. Recuerde desactivarlo cuando ya no necesite cambiar la orientación de las luces.

9.1.2. Luces de confort exteriores

Algunas funciones de iluminación le ayudan a ver mejor el entorno de su automóvil.

Luces de bienvenida

Las luces de bienvenida muestran una breve secuencia de luces y le ayudan a ver mejor su entorno cuando cierra o abre el automóvil. También puede activar las luces de bienvenida para que se activen cuando se acerca o sale del automóvil con una llave con funcionalidad remota. Esta opción puede activarse en los ajustes.

9.1.2.1. Activación de las luces de bienvenida

Las luces de bienvenida le ayudan a ver los alrededores de su automóvil.

Puedes activar las luces de bienvenida para que se activen cuando se acerque o salga del automóvil con una llave con funcionalidad remota. Si este ajuste está desactivado o no utiliza una llave con funcionalidad remota, las luces de bienvenida se activan al cerrar o abrir el automóvil.

Cuando se activa el ajuste de luces de bienvenida, también se activa una secuencia de luces adicional.

1. Pulse el símbolo del automóvil  en la barra inferior y vaya a **Ajustes**.
2. Vaya a **Controles** → **Bloqueo** → **Acercarse y salir del automóvil** → **Luces de bienvenida**.
3. Active o desactive las luces de bienvenida.

El ajuste de las luces de bienvenida se mantiene activo hasta que lo desactiva.

9.2. Espejos

El retrovisor interior y los dos retrovisores exteriores son importantes para una conducción segura. Asegúrese de ajustar los retrovisores según sus necesidades antes de conducir.

Retrovisor interior

Puede ajustar el retrovisor interior moviéndolo manualmente.

Retrovisores exteriores

Puede ajustar la posición de los retrovisores exteriores con los ajustes y los botones de la parte derecha del volante. Las posiciones de los retrovisores exteriores se guardan automáticamente en el perfil de usuario.

Los retrovisores exteriores están calefactados, para impedir que el hielo y la escarcha perjudiquen la visibilidad.

Para plegar los retrovisores, vaya a los ajustes. Es útil hacerlo con el automóvil aparcado. También puede configurar los retrovisores exteriores para que se plieguen y se desplieguen automáticamente al bloquear o desbloquear el automóvil.

Nota

Alertas sobre vehículos en ángulos muertos

Los retrovisores exteriores incorporan luces para ofrecerle más información sobre el tráfico. Las luces se activan cuando se detectan vehículos en sus ángulos muertos o en sus proximidades.

Advertencia

Los retrovisores exteriores son curvados para mejorar la visibilidad. Puede parecer que los objetos están más lejos de lo que realmente están.

Nota

Antideslumbramiento automático

La atenuación automática puede reducir el deslumbramiento de las luces intensas del retrovisor exterior del lado del conductor y del retrovisor interior. El antideslumbramiento automático solo se activa cuando se detecta una iluminación deficiente fuera del automóvil. La función antideslumbramiento se desactiva al dar marcha atrás.

9.2.1. Ajuste de los retrovisores exteriores

El contenido de este manual representa el estado del manual del usuario en el momento de su impresión y puede que no sea completamente válido en un futuro. Para obtener más información, consulte la primera página del aviso de descargo de responsabilidad completo.

Antes de empezar a conducir, compruebe que los retrovisores laterales estén correctamente ajustados para ofrecerle una buena visibilidad.

Ajustar los retrovisores exteriores es una parte importante de los ajustes del conductor y es fundamental para su postura de conducción, traduciéndose en una mejor visibilidad y control del automóvil.

1. Pulse el símbolo del automóvil  en la barra inferior y vaya a **Ajustes**.
 2. Vaya a **Controles** → **Retrovisores y limpiaparabrisas** → **Retrovisores laterales**.
- > Aparece la vista de ajustes.
3. Seleccione el retrovisor exterior que quiera ajustar.
 4. Utilice los botones del volante para ajustar el retrovisor seleccionado.

Importante

Ajustes de la postura de conducción

Cuando termine de ajustar los retrovisores exteriores según sus preferencias, es importante comprobar que otros elementos del automóvil estén bien alineados. Su postura de conducción es importante y no solo se ve afectada por los ajustes del retrovisor exterior, sino también por la posición del volante.

Ajuste los retrovisores sólo a través de la pantalla central

Sólo puede ajustar los retrovisores exteriores a través de la pantalla central. No se recomienda ajustar los retrovisores a mano, ya que podría romperlos.

Consejo

Acceso rápido a la vista de ajustes

Puede ajustar diferentes parámetros relacionados con su postura de conducción en la vista de ajustes. Para acceder a esta vista sin utilizar la pantalla central, solo use el mando de ajuste del asiento en el lateral de su asiento. También puede acceder a determinados ajustes del conductor en la vista de controles rápidos desde la pantalla central. De este modo podrá realizar ajustes sin tener que entrar en la configuración.

Plegar y desplegar los retrovisores

Puede plegar y desplegar los retrovisores desde la vista **Retrovisores y limpiaparabrisas**. Puede resultar útil cuando está aparcando o circula por espacios reducidos. También puede configurar los retrovisores para que se plieguen y desplieguen automáticamente al bloquear o desbloquear el automóvil en la vista **Bloqueo**.

9.3. Limpiaparabrisas y lavaparabrisas

El contenido de este manual representa el estado del manual del usuario en el momento de su impresión y puede que no sea completamente válido en un futuro. Para obtener más información, consulte la primera página del aviso de descargo de responsabilidad completo.

Los limpiaparabrisas y los lavaparabrisas funcionan coordinados para mantener limpio y despejado el parabrisas.

 **Importante**

Antes de activar los limpiaparabrisas, compruebe que las escobillas no están congeladas, están en su lugar y aparte los restos de nieve o hielo del parabrisas.

Controles de limpiaparabrisas y lavaparabrisas



Puede controlar los limpiaparabrisas y los lavaparabrisas utilizando la rueda y los botones de la palanca izquierda del volante.



Limpiaparabrisas y lavaparabrisas delanteros



Limpiaparabrisas y lavaparabrisas traseros

Lavacristales

Las boquillas de lavado están integrados en los brazos de los limpiaparabrisas para una distribución óptima del líquido de lavado.

Cuando los faros y los limpiaparabrisas están encendidos al mismo tiempo, los faros se limpian automáticamente. Si el nivel de líquido de lavado es bajo, los limpiadores de los faros solo funcionan con las luces largas o las luces de cruce encendidas. Esto mantiene los limpiaparabrisas activos el mayor tiempo posible.

Su automóvil le indica cuando es hora de rellenar el líquido de lavado. Si el nivel de líquido de lavado es bajo, aparece un mensaje en la pantalla central.

Modos de limpiaparabrisas delantero

Los limpiaparabrisas delanteros tienen un modo automático y diferentes velocidades manuales. Cada modo de limpiaparabrisas tiene una velocidad de limpiaparabrisas diferente, por lo que deberá seleccionar el modo adecuado para sus condiciones de

conducción. Puede ver el modo de limpiaparabrisas actual en la pantalla del conductor. Entre una sesión de conducción y otra, el automóvil vuelve de forma predeterminada al modo automático.

Cuando el modo automático está activo, el automóvil utiliza la información del sensor de lluvia para activar los limpiaparabrisas y controlar su velocidad. Puede modificar la sensibilidad del sensor de lluvia en los ajustes. Si el sensor de lluvia está activo, puede ver un símbolo en la pantalla del conductor.



Símbolo de sensor de lluvia activo

Limpiaparabrisas trasero

Utilice la palanca izquierda del volante para activar o desactivar manualmente el limpiaparabrisas trasero.

El limpiaparabrisas trasero se activa automáticamente si los limpiaparabrisas delanteros están activos mientras da marcha atrás. Si cambia de marcha, el limpiaparabrisas trasero dejará de limpiar el parabrisas trasero. A bajas temperaturas, el limpiaparabrisas trasero no se activará automáticamente mientras se da marcha atrás.

! Importante

Mantenimiento, llenado y sustitución

- Limpie las escobillas de los limpiaparabrisas de forma regular.
- Cambie las escobillas de los limpiaparabrisas si presentan indicios de desgaste.
- Rellene líquido de lavado cuando el automóvil se lo indique.
- Evite usar los limpiaparabrisas sin lubricación de la lluvia o de líquido de lavado. Podrían sufrir daños o desgaste.

Seguridad en estaciones de lavado

Desactive el modo automático del limpiaparabrisas al entrar en una estación de lavado. De lo contrario, el sensor de lluvia provocaría la activación de los limpiaparabrisas, lo que podría provocar daños.

9.3.1. Control del limpiaparabrisas delantero

Puede activar manualmente los limpiaparabrisas o modificar su funcionamiento. Cuando el automóvil detecta lluvia en el modo automático, se activan los limpiaparabrisas.



Puede activar diferentes modos del limpiaparabrisas delantero utilizando la palanca izquierda. Los modos son:

- II** Alto
- I** Bajo
- Auto** Modo automático con sensor de lluvia
- Desactivado** El limpiaparabrisas está apagado

Barrido único

1. Pulse una vez rápidamente el botón superior del extremo de la palanca izquierda del volante.



- > El limpiaparabrisas pasará una sola vez por el parabrisas.

Cambio del modo del limpiaparabrisas

2. Haga girar la rueda del extremo de la palanca izquierda del volante.
- > El menú del limpiaparabrisas aparece en la pantalla del conductor y permite seleccionar uno de los modos del limpiaparabrisas. El modo seleccionado actualmente también aparece resaltado.

9.3.2. Control del limpiaparabrisas trasero

El limpiaparabrisas trasero puede activarse y desactivarse manualmente. También se activa automáticamente si los limpiaparabrisas delanteros están activos mientras da marcha atrás.



Encendido y apagado

1. Pulse una vez rápidamente el botón inferior del extremo de la palanca izquierda del volante.



- > El lavado a intervalos del parabrisas trasero se activa o desactiva. El estado actual aparece en la pantalla de conducción.
2. Pulse el botón de nuevo para desactivar el limpiaparabrisas trasero.

Consejo

Activación al dar marcha atrás

Si los limpiaparabrisas delanteros están activos, el limpiaparabrisas trasero se activará automáticamente mientras se da marcha atrás. Se apaga automáticamente cuando se cambia de marcha. El limpiaparabrisas trasero no se activa a bajas temperaturas.

9.3.3. Activación de los lavaparabrisas

Active el lavaparabrisas delantero o trasero con los botones de la palanca izquierda del volante.



- Mantenga pulsado el botón de la palanca izquierda del volante de los lavaparabrisas que quiera activar. Los lavaparabrisas delanteros se activan con el botón superior y el trasero con el botón inferior.



Símbolo de los limpia y lavaparabrisas delanteros



Símbolo del limpia y lavalunetas

- > Los limpiaparabrisas y lavaparabrisas funcionan juntos para distribuir el líquido de lavado por el parabrisas. Al soltar el botón, el limpiaparabrisas realiza algunos barridos más para eliminar el exceso de líquido.

10. Navegación y apoyo a la conducción

Las funciones de apoyo a la conducción están pensadas para mejorar su seguridad y confort al usar el automóvil. Le ayudan durante la conducción, en la planificación de las rutas y al tomar decisiones en la carretera.



Las diferentes funciones de apoyo a la conducción pueden ayudarle durante la conducción, la navegación y el estacionamiento. Algunas están diseñadas exclusivamente para reforzar la seguridad, mientras que otras están pensadas para mejorar el confort. En algunos casos su función es doble.

Si se utilizan correctamente, las funciones de apoyo a la conducción pueden reducir el nivel de esfuerzo al conducir, minimizar las distracciones al volante y mejorar su seguridad y la de los demás. En general, aprovechan las prestaciones del automóvil que le permiten supervisar su entorno. Algunas funciones le proporcionan esta información para aumentar su nivel de atención, mientras que otras ofrecen una respuesta rápida cuando el automóvil detecta peligros.

10.1. Navegación

Utilice la app de navegación Google Maps para obtener indicaciones e información del tráfico y para encontrar la estación de carga más cercana.

Si el automóvil está conectado a internet, puede descargar de forma continua información de mapas y del tráfico para ayudarle a llegar a su destino. Las indicaciones de navegación pueden aparecer en las pantallas del automóvil.

El automóvil sabe su posición mediante el GPS y la muestra en la vista del mapa en las pantallas del automóvil.

App de navegación



Símbolo de Google Maps

Nota

Última versión de la aplicación

Asegúrese de actualizar la app siempre que haya una nueva versión disponible. La funcionalidad y el soporte de las versiones antiguas puede variar.

Funciones de navegación conectadas

Si su automóvil está conectado a Internet puede obtener la información de navegación más reciente.

Información del tráfico en tiempo real	Puede obtener información de tráfico en tiempo real si el automóvil está conectado a Internet. Por ejemplo, puede ver si el tráfico es lento. En la ruta del mapa que elija aparecerán líneas de diferentes colores en función de las situaciones del tráfico. Si se pierde la conexión a Internet, las líneas desaparecerán al cabo de un rato. También obtendrá información sobre situaciones en el tráfico en la ruta elegida, como obras o accidentes.
Rutas alternativas y desvíos en el tráfico	Cuando establezca un destino en la aplicación de navegación, se sugerirá la ruta más rápida, teniendo en cuenta sus ajustes de navegación. Por ejemplo, puede elegir si quiere evitar peajes o ferries. La ruta elegida puede desviarse durante la conducción, como cuando hay un accidente o una situación del tráfico que afecta la duración del trayecto.
Información compartida con otros dispositivos	Vincule su cuenta de Google a un perfil de usuario activo para obtener la misma información de Google Maps en su automóvil que en sus otros dispositivos. Los destinos almacenados en su cuenta de Google con otros dispositivos, como su domicilio, su trabajo, favoritos y últimas búsquedas, también estarán disponibles en su automóvil.

Mapas sin conexión

Si tiene conexión a Internet, puede descargar mapas para que estén disponibles en su automóvil incluso cuando hay poca señal o no hay conexión a Internet. Esta función está disponible en los ajustes de Google Maps.

Información presentada

Cuando se añade una ruta, en la pantalla central se muestra la siguiente información del trayecto:

- Duración del trayecto
- Distancia hasta el próximo destino en su ruta, como una parada adicional
- Tiempo estimado de llegada
- Nombre del siguiente destino en su ruta
- Estado de carga previsto al llegar al destino

En función del modo de visualización seleccionado, en la pantalla del conductor aparecen diferentes tipos de información de mapas e indicaciones.

Ajustes de navegación

Puede modificar los ajustes de navegación en la app de navegación.



Advertencia

Evite distracciones durante la conducción

Evite la interacción con el sistema del automóvil o con otros dispositivos que puedan distraerle de la conducción. Cualquier tarea que le impida prestar atención a la carretera o al tráfico que le rodea debe realizarse cuando el automóvil está estacionado.



Nota

Limitaciones de navegación

- La función de navegación la suministra un proveedor externo. Puede que la disponibilidad, el procedimiento y la funcionalidad varíen con el tiempo y entre regiones.
- Las instrucciones de navegación a veces pueden resultar menos fiables a causa de factores externos como el clima o el estado de la calzada.

Mala conexión o falta de conexión a Internet

La app de navegación puede tener problemas para encontrar una ruta o una señal si está en un lugar que provoque interferencias en su conexión a internet, como un túnel o un aparcamiento de varias plantas.



Consejo

Autonomía y carga

Algunas funciones de navegación pueden ayudarle a planificar su ruta a partir de las estaciones de carga, el tiempo de carga estimado, el nivel de batería estimado a la llegada y la autonomía.

10.1.1. Búsqueda y selección de un destino de navegación

Busque su destino utilizando el campo de búsqueda o un comando de voz. A continuación el automóvil sugiere rutas entre las que puede elegir.

1. Pulse el símbolo de la biblioteca de apps  en la barra inferior y abra Google Maps.
2. Escriba una dirección o destino en el campo de búsqueda.
 - > Se sugiere una ruta junto con rutas alternativas.
3. Seleccione la ruta que prefiera.
4. Seleccione un punto de inicio.
 - > Empezarán las instrucciones de navegación.

10.2. Detección del entorno y el tráfico

Este apartado aborda los aspectos básicos del funcionamiento de las cámaras, radares y otros sensores, así como sus limitaciones. Entender cómo su automóvil percibe su entorno puede ayudarle a usar las funciones que utilizan esta prestación.

Su automóvil interpreta su entorno a través de diferentes sensores y sistemas. La interpretación del automóvil de los datos que obtiene condiciona su comportamiento, especialmente en el caso de las funciones de apoyo a la conducción.

Cámaras	Las cámaras funcionan de forma similar al ojo humano. La información que capturan se utiliza con diferentes fines, en función de cada cámara. Por ejemplo, la cámara superior orientada hacia delante ayuda al automóvil a identificar elementos como señales de tráfico o líneas de la carretera, mientras que lo que captura la cámara de aparcamiento trasera aparece en la pantalla central.
Radares	Los radares utilizan ondas de radio para obtener información sobre el entorno del automóvil. Pueden identificar la distancia hasta objetos y determinados aspectos de su movimiento. Esta información es esencial para muchas prestaciones del automóvil.
Sensores de aparcamiento ultrasónicos	Estos sensores utilizan ondas acústicas para detectar objetos relativamente cercanos. Funcionan enviando impulsos ultrasónicos que pueden rebotar hacia el sensor al toparse con un objeto.

Interacción de los sistemas

Los diferentes tipos de detección se complementan. A veces se utilizan solos y a veces juntos.

Importante

Aunque se usen juntos, estos sistemas de detección no son eficaces en todas las condiciones y situaciones del tráfico. Por eso es importante que el conductor no confíe exclusivamente en las funciones de apoyo a la conducción. Preste siempre atención a las condiciones y situaciones en las que las funciones de apoyo a la conducción puedan verse limitadas.

Limitaciones generales a la detección y la identificación

Cada tipo de detección tiene sus propias limitaciones, pero hay algunas consideraciones generales que deben tenerse en cuenta.

- El automóvil no siempre puede gestionar situaciones imprevisibles o extrañas. Si el automóvil tiene dificultades para identificar correctamente el entorno o la situación del tráfico, la precisión de su respuesta se ve afectada.
- Los daños en el automóvil pueden afectar a la detección y las funciones que la utilizan. El automóvil puede identificar muchos fallos, pero no todos. Por eso es importante asegurarse de que el automóvil esté en buen estado y funcione correctamente. Póngase en contacto con un taller Volvo autorizado si sospecha de un posible fallo o si observa daños en el automóvil.
- Los factores limitadores y las condiciones pueden coincidir, y muchas veces lo hacen. En función de cómo se sumen y se combinen, pueden provocar una respuesta incorrecta del automóvil.

Limitaciones que afectan a la detección de obstáculos

El sistema de detección de obstáculos ayuda al automóvil a identificar determinados objetos móviles y estáticos. Estos objetos pueden ser otros usuarios de la carretera, como peatones u otros vehículos, animales, barreras u otros objetos. Si están dentro o cerca de la trayectoria del automóvil, pueden generar un riesgo de colisión. En función de las circunstancias, el automóvil puede ser capaz de alertar o intervenir si el objeto no se identifica correctamente. Sin embargo, hay muchos factores que pueden impedir una identificación precisa de los diferentes tipos de objetos que el automóvil puede detectar. Estos son algunos factores, situaciones y eventos que pueden limitar la identificación:

- Objetos y usuarios de la carretera con poca separación entre sí, solapados o parcialmente bloqueados.
- Objetos y usuarios de la carretera que se confunden con el fondo.
- Objetos y usuarios de la carretera que se mueven o aceleran especialmente rápido.
- Vehículos poco habituales, como triciclos, cosechadoras o remolques con cargas poco habituales.
- Bicicletas de un tipo o un tamaño diferente de una bicicleta de adulto convencional.
- Nuevos medios de transporte.
- Prendas de ropa u objetos transportados que alteran el perfil de un peatón.
- Peatones de una estatura inferior a 80 cm (32 pulgadas).
- Obstáculos en un ángulo que genera un perfil desconocido.
- Tamaño y velocidad de los animales. Algunos perros o gatos son demasiado pequeños para permitir una identificación fiable.

Nota

Ejemplos de detección de tráfico

Las siguientes situaciones de tráfico pueden ayudarle a entender las limitaciones de los sistemas de detección del automóvil. Las situaciones reales a menudo son más complejas que los ejemplos ilustrativos^[1] de este manual.

Detección tardía y campo de visión

Las diferentes zonas de detección en torno a su automóvil son estáticas y cada una tiene un radio y un campo de acción limitados. Si algo entra en una zona de detección en un ángulo poco habitual, a alta velocidad o muy cerca de su automóvil puede

provocar una respuesta rápida. En estos casos los márgenes de seguridad son inferiores a situaciones que permiten una detección con mayor antelación.

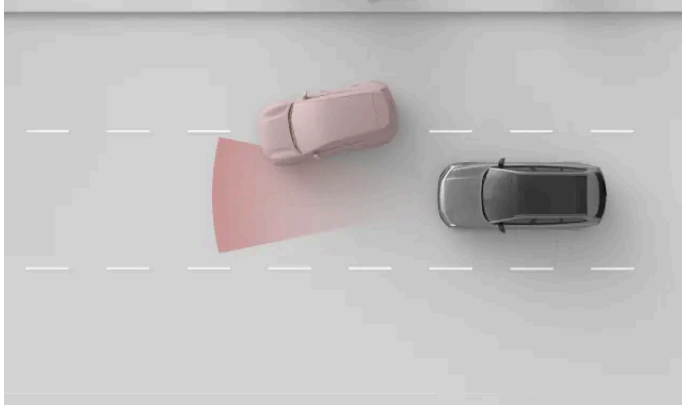

La zona de detección del radar delantero tiene una anchura limitada. Si otro vehículo se le echa encima, la detección puede producirse relativamente tarde y su automóvil respondería de forma brusca.

! **Importante**

Posición en el carril y vehículos pequeños

Para la detección hacia delante, la parte central del carril es más favorable que las partes exteriores. Un vehículo puede no ser detectado si no ocupa la parte central del carril. Aunque puede ocurrir con cualquier vehículo, el riesgo es superior en el caso de los más pequeños, como motocicletas. Estos vehículos no ocupan tanta anchura del carril y pueden moverse más dentro del carril. Preste siempre atención a los vehículos que no circulan por el medio del carril.

Forma, tamaño y número de objetos

En función de la forma, el tamaño y el número de objetos en una zona de detección, la detección puede perder fiabilidad. La identificación de la distancia hasta el vehículo más cercano puede perder precisión a causa de estos factores, especialmente si se suman.

- Los objetos pequeños son más difíciles de identificar.
- Cuantos más objetos, más complicado es identificar objetos concretos.
- Los objetos con poca separación entre sí y que se solapan son más difíciles de identificar.
- Los objetos con formas irregulares, por ejemplo con salientes o voladizos, son más difíciles de identificar.

La presencia de un vehículo grande delante puede dificultar la detección de un vehículo más pequeño, como una motocicleta.

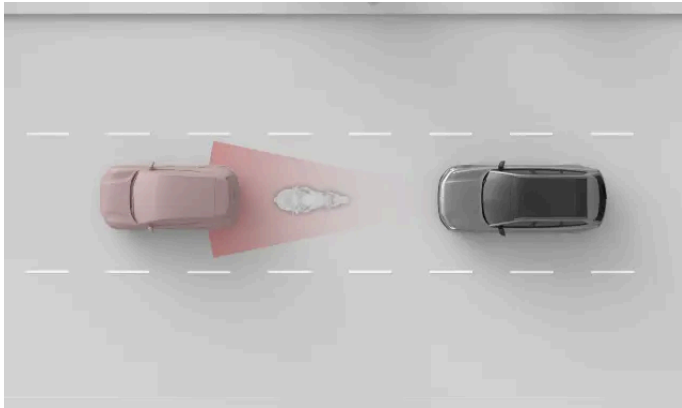

La motocicleta pequeña y el automóvil están muy cerca uno del otro y se solapan, lo que resta precisión a la detección de la motocicleta.

! Importante

Remolque delante

En comparación con muchos otros vehículos, la detección de los remolques acostumbra a ser menos fiable, por su forma y su altura. Esto puede ocurrir sobre todo con remolques estrechos, bajos o con plataformas de carga muy altas. Estos tipos de remolques a menudo no tienen una superficie suficiente a la altura hacia la que apuntan los sistemas de detección.

Carretera e infraestructura

Las curvas de la carretera pueden provocar que el automóvil interprete incorrectamente la situación del tráfico. Por ejemplo, puede perder la pista de un vehículo o identificar incorrectamente en qué carril está un vehículo que circula por delante.

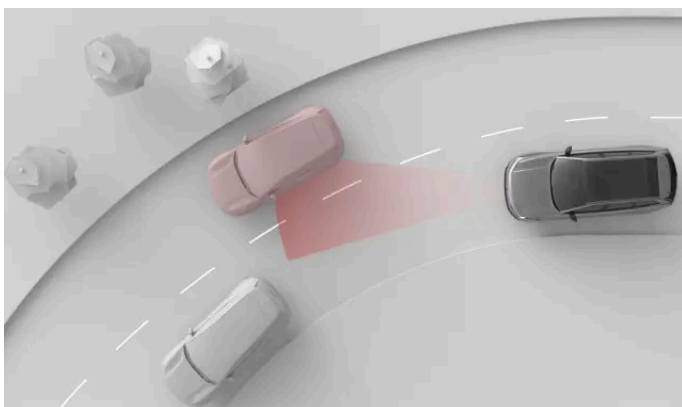

El contenido de este manual representa el estado del manual del usuario en el momento de su impresión y puede que no sea completamente válido en un futuro. Para obtener más información, consulte la primera página del aviso de descargo de responsabilidad completo.

En una curva, el automóvil de delante puede salirse de la zona de detección. Los automóviles del carril contiguo también pueden entrar en la zona y alterar la percepción que su automóvil tiene de la distancia respecto al tráfico de delante.

 **Importante**

Estado de la carretera e irregularidades

Los elementos de la carretera, tanto si son normales como si no, pueden influir en la eficacia de los sistemas de detección del automóvil.

- Unas curvas pronunciadas o la presencia de baches en la carretera pueden ocultar temporalmente partes importantes del entorno del automóvil, como otros vehículos o marcas de la carretera.
- Es posible que el automóvil no identifique correctamente infraestructuras viarias poco habituales o convencionales. Por ejemplo, en caso de obras o desvíos del tráfico tal vez coexistan diferentes tipos de líneas en la carretera.
- Unas marcas o señales de tráfico desgastados tal vez no puedan identificarse correctamente.

^[1] Las representaciones de los sistemas de detección y el entorno del automóvil no se corresponden con la escala real.

10.2.1. Posiciones de las cámaras, sensores y radares

Si conoce la posición de los diferentes componentes que utiliza el automóvil para reconocer su entorno podrá mantenerlos a salvo de la suciedad, obstrucciones y daños accidentales.

Muchas de las prestaciones de apoyo a la conducción de su automóvil utilizan datos de componentes que analizan y reconocen el entorno de su automóvil, como cámaras, sensores y radares. Este apartado no presenta todos los componentes y sus posiciones exactas, sino que ofrece una idea general de su posición. Los puntos presentados en este apartado requieren una especial atención en cuanto a su limpieza. Asimismo, los daños en estos puntos pueden afectar a funciones que dependen de sus componentes.

 **Advertencia**

Limpieza regular

La cámara, el radar y otras zonas de sensores del automóvil deben limpiarse de forma regular y deben estar libres de etiquetas, objetos, suciedad y otras posibles obstrucciones. De lo contrario, las funciones del automóvil podrían no responder correctamente, perder capacidad de respuesta o desactivarse.

Tenga cuidado al limpiar la zona próxima a una cámara para evitar rayar el objetivo.

Rascado del parabrisas

La zona del parabrisas delante de la cámara orientada hacia delante incorpora su propia calefacción para desempañar y para eliminar las acumulaciones de hielo o nieve. No utilice rascadores de hielo sobre esta superficie, ya que podría dañar la superficie del cristal. Los arañazos o daños en el cristal frente a la cámara pueden perjudicar o limitar sus capacidades de detección.

Accesorios instalados

Tenga en cuenta los efectos de los accesorios instalados en el automóvil, como portacargas o luces exteriores. Los objetos transportados o la carga añadida pueden obstruir cámaras, sensores o radares.



- ① En la parte superior central del parabrisas hay integrada una cámara orientada hacia delante.
- ② Las cámaras de visión lateral están situadas en los retrovisores, que integran también cámaras de visión posterior.
- ③ Hay una cámara y un radar en la zona del emblema del morro del automóvil.
- ④ En el morro del automóvil también hay un radar en cada esquina.



- ⑤ Hay una cámara de visión posterior en la parte central trasera del automóvil.

— El contenido de este manual representa el estado del manual del usuario en el momento de su impresión y puede que no sea completamente válido en un futuro. Para obtener más información, consulte la primera página del aviso de descargo de responsabilidad completo.

6 En la parte trasera del automóvil también hay un radar en cada esquina.

 **Consejo**

Posición de los sensores de aparcamiento

A lo largo del borde inferior del automóvil hay diferentes sensores de aparcamiento ultrasónicos. Encontrará sus posiciones exactas fijándose en sus tapas circulares, situadas a lo largo del panel del parachoques.

 **Importante**

Limpieza junto a los radares

Si observa la presencia de suciedad, nieve o hielo, o si el automóvil indica que un radar está bloqueado, debe limpiarlo lo antes posible. Limpie siempre una zona amplia en torno a los radares, para que tengan disponible todo su campo de visión.

10.2.2. Detección y limitaciones de las cámaras

Las cámaras del automóvil capturan el entorno de una forma similar al ojo humano. La comparación resulta útil para entender sus posibilidades y limitaciones.

Las cámaras ayudan al automóvil a identificar determinados objetos y superficies que contrastan visualmente con el fondo. Por ejemplo, líneas en la carretera, señales de tráfico, peatones y otros vehículos.

La información de la cámara en la vista de estacionamiento le ofrece otra opción para controlar el entorno del automóvil.

Condiciones luminosas

Las cámaras necesitan luz para funcionar y se ven afectadas por las condiciones de iluminación.

- Fuentes de luz potentes, como el sol, pueden provocar deslumbramientos y reflejos, y perjudicar la capacidad de detección de la cámara.
- Si hay poca luz, determinados tipos de detección de las cámaras pueden verse afectados.
- Determinados tipos de detección requieren condiciones de poca luz. En la oscuridad es fácil identificar las luces de otros vehículos, ya que contrastan con el fondo.

Importante

Detección por cámara en la oscuridad

Para que el automóvil pueda identificar a otros vehículos cuando es oscuro, los otros vehículos deben tener sus faros y sus luces traseras encendidos y ser claramente visibles. Aunque el automóvil también usa otros tipos de detección, como el radar, tal vez no tenga suficiente información para identificar con fiabilidad vehículos no detectados por las cámaras. Esta situación puede influir en varias prestaciones de apoyo a la conducción, como las intervenciones de seguridad, las advertencias de colisión o las funciones de mantenimiento de la distancia.

Visibilidad

Una mala visibilidad para el conductor normalmente implica también una mala visibilidad para las cámaras. Los objetos difíciles de detectar para el ojo humano también pueden ser difíciles de detectar para la cámara. Por ejemplo, objetos camuflados u objetos cuyos contornos no contrasten claramente con el fondo.

- La niebla, la lluvia intensa, la nieve o las tormentas de arena pueden limitar notablemente la visibilidad de las cámaras.
- Tenga presentes también el polvo, la nieve o el agua en el suelo que pueden levantarse a causa del paso de su automóvil, del tráfico o del viento.

Campo de visión y obstrucciones

Las cámaras detectan en la dirección hacia la que apuntan y solo dentro de su campo de visión. El campo de visión es diferente según cada cámara y depende de la finalidad prevista.

Las obstrucciones limitan la capacidad de detección de la cámara. Una cámara ve la zona junto a su posición de montaje y cualquier cosa que entre en su campo de visión le impide ver lo que hay detrás. Cuanto más cerca estén los objetos de la cámara, más bloquearán su campo de visión. Si el automóvil detecta que una cámara está bloqueada, puede desactivar determinadas funciones que dependen de la cámara.

- Asegúrese de que los accesorios instalados, equipos adicionales o equipaje cargado en el exterior no bloquean parcialmente el campo de visión de la cámara. Por ejemplo, unas cargas que sobresalgan del techo pueden bloquear una parte de la vista superior de las cámaras orientadas hacia delante y atrás.
- Los remolques, portabicicletas u otros equipos montados en el enganche para remolque pueden bloquear la vista de la cámara trasera.
- La suciedad, el hielo, la nieve, las gotas de agua y la condensación en los objetivos de la cámara también limitan su capacidad de detección. En algunos casos, el automóvil puede identificar que hay alguna obstrucción y avisarle. Sin embargo, sigue siendo recomendable revisar las cámaras con regularidad y asegurarse de que están limpias y sin obstrucciones.

 **Advertencia**

Limpieza regular

La cámara, el radar y otras zonas de sensores del automóvil deben limpiarse de forma regular y deben estar libres de etiquetas, objetos, suciedad y otras posibles obstrucciones. De lo contrario, las funciones del automóvil podrían no responder correctamente, perder capacidad de respuesta o desactivarse.

Otras limitaciones

Si las cámaras se calientan demasiado, pueden desactivarse de forma temporal para protegerlas de posibles daños. Puede ocurrir, por ejemplo, al poner en marcha un automóvil que ha estado aparcado bajo temperaturas elevadas y si una cámara ha estado expuesta a la luz directa del sol. La cámara volverá a estar disponible una vez que se haya enfriado lo suficiente.

 **Importante**

Daños en el parabrisas

Los daños en el parabrisas en la zona de la cámara, como pequeños golpes, arañazos o grietas, pueden perjudicar el funcionamiento de la cámara y de las funciones que la utilizan. Esta situación puede perjudicar la funcionalidad, provocar una respuesta poco fiable del automóvil y obligar a desactivar las funciones. Si se producen daños, siga las recomendaciones específicas de este manual en caso de daños en el parabrisas.

Calibración de las cámaras

Después de sustituir las cámaras de su automóvil o elementos a su alrededor, como el parabrisas, los retrovisores o el parachoques delantero, las cámaras pueden tardar un rato en autocalibrarse. Por este motivo, algunas funciones de apoyo a la conducción tal vez dejen de estar disponibles durante unos instantes después de una intervención en el automóvil. La calibración puede prolongarse si se realiza en condiciones de iluminación deficientes. En la pantalla de conducción aparecerán mensajes sobre la calibración de las cámaras.

10.2.3. Detección y limitaciones de los radares

Los radares utilizan ondas de radio para obtener información sobre el entorno del automóvil. Pueden identificar la distancia hasta objetos y determinados aspectos de su movimiento. Es importante no bloquear los radares.

Hay diferentes radares orientados en diferentes direcciones para obtener información sobre el entorno del automóvil. Esta información la utilizan principalmente las funciones de apoyo a la conducción del automóvil. Las ondas de radio se emiten de forma continua y rebotan si se topan con un objeto en su trayectoria. Cuando las ondas vuelven, el automóvil puede calcular la posición y el movimiento del objeto, por ejemplo.

Los radares no se ven afectados por las condiciones de iluminación y pueden funcionar tanto en un día soleado como en la más completa oscuridad.

Importante

Uso responsable

Los radares y las funciones que los utilizan están pensados como complementos a unas prácticas seguras al volante. No reducen ni sustituyen la necesidad de que el conductor preste atención a la carretera y conduzca con seguridad.

Zona de detección y campo de visión

Cada radar del automóvil tiene su propia zona de detección. La zona está limitada por el campo de visión y el radio de acción del radar.

Los objetos en el campo de visión bloquean lo que hay detrás. Cuanto más cerca esté algo del radar, más bloquea su campo de visión.

- Si un radar está bloqueado, determinadas funciones pueden perder efectividad o responder de forma incorrecta.
- Si el automóvil detecta que un radar está bloqueado, puede desactivar determinadas funciones.
- No coloque ni instale nada delante de los radares del automóvil o demasiado cerca. Por ejemplo, adhesivos, vinilos en la carrocería o cinta adhesiva.
- Los daños en la pintura junto a un radar pueden influir en su funcionamiento. Póngase en contacto con un punto de servicio en caso de daños en las zonas de los radares.^[1]
- Asegúrese de que los accesorios montados, los equipos adicionales o la carga almacenada en el exterior no bloquean los radares del automóvil.
- Los remolques, los portabicis y otros equipos montados en el enganche para remolque pueden bloquear el radar e impedir su funcionamiento y el de determinadas funciones.
- Los radares son sensibles a la acumulación de suciedad, hielo o nieve en sus inmediaciones. Puede influir en las ondas de radio y reducir la capacidad de detección de objetos del radar. El automóvil no siempre puede identificar las obstrucciones en los radares. En caso de detectarse, el automóvil lo indica mediante notificaciones en las pantallas. Sin embargo, sigue siendo recomendable revisar los radares con regularidad y asegurarse de que sus inmediaciones están limpias y sin obstrucciones.

Advertencia

Limpieza regular

La cámara, el radar y otras zonas de sensores del automóvil deben limpiarse de forma regular y deben estar libres de etiquetas, objetos, suciedad y otras posibles obstrucciones. De lo contrario, las funciones del automóvil podrían no responder correctamente, perder capacidad de respuesta o desactivarse.

Otras condiciones y limitaciones

El contenido de este manual representa el estado del manual del usuario en el momento de su impresión y puede que no sea completamente válido en un futuro. Para obtener más información, consulte la primera página del aviso de descargo de responsabilidad completo.

Otras fuentes de radar pueden provocar interferencias y reducir la eficacia de los radares de su automóvil.

[1] Volvo recomienda un taller Volvo autorizado para todas las necesidades de mantenimiento y reparación.

10.2.4. Detección del sensor de estacionamiento y limitaciones

Los sensores de aparcamiento por ultrasonidos permiten al automóvil detectar objetos y su distancia respecto al automóvil. Funcionan dentro de un radio relativamente corto durante maniobras lentas y en espacios reducidos, por ejemplo al aparcar.

Los sensores por ultrasonidos utilizan ondas acústicas para detectar obstáculos cerca del automóvil. Funcionan enviando impulsos ultrasónicos que pueden rebotar hacia el sensor al toparse con un objeto o barrera. De este modo el automóvil puede identificar la distancia respecto a obstáculos en la dirección de detección.

La información de estos sensores solo está disponible a velocidades bajas. Proporcionan información de distancia cuando aparece la vista de estacionamiento en la pantalla.

Importante

Uso responsable

Los sensores de aparcamiento ultrasónicos y las funciones que los utilizan están pensados como complementos a unas prácticas seguras al volante. No reducen ni sustituyen la necesidad de que el conductor preste atención al entorno del automóvil y conduzca con seguridad.

Radio de detección

Los sensores ultrasónicos suelen estar situados en una posición relativamente baja en el parachoques.

- Los obstáculos cuyos apoyos estén fuera de la zona de detección tal vez no puedan detectarse. Estos obstáculos pueden ser objetos suspendidos desde una posición elevada u objetos que se extienden más allá de su apoyo en el suelo, como determinadas barreras o verjas.
- Es posible que no se detecten objetos en su entorno inmediato [1] cuando su automóvil está parado. Sin embargo, si ya se ha detectado un objeto, el automóvil puede seguir detectándolo aunque se acerque mucho a él.

Sensores bloqueados

Los sensores ultrasónicos pueden resultar bloqueados, lo que reducirá la distancia o la capacidad de detección de obstáculos o impedirá su funcionamiento. Para evitar el bloqueo de los sensores o entender mejor cuándo pueden dejar de estar disponibles, tenga en cuenta lo siguiente:

- Si un sensor está bloqueado, determinadas funciones pueden perder efectividad o responder de forma incorrecta.
- Una lluvia o una nevada intensas pueden perjudicar la fiabilidad de la detección e impedir el funcionamiento de las funciones que dependen de los sensores ultrasónicos.
- Si el automóvil detecta que un sensor está bloqueado, puede desactivar determinadas funciones.

El contenido de este manual representa el estado del manual del usuario en el momento de su impresión y puede que no sea completamente válido en un futuro. Para obtener más información, consulte la primera página del aviso de descarga de responsabilidad completo.

- No coloque ni instale nada delante de los sensores del automóvil o demasiado cerca. Por ejemplo, adhesivos, vinilos en la carrocería o cinta adhesiva.
- Los daños en la carrocería en la zona de los sensores pueden perjudicar su funcionamiento. Póngase en contacto con un punto de servicio en caso de daños en las zonas de los sensores.^[2]
- Asegúrese de que los accesorios montados, los equipos adicionales o la carga almacenada en el exterior no bloquean los sensores.
- Los remolques, los portabicis y otros equipos montados en el enganche para remolque pueden bloquear los sensores e impedir su funcionamiento y el de determinadas funciones.
- Los sensores ultrasónicos son sensibles a la acumulación de suciedad, hielo o nieve en su superficie. Este fenómeno puede reducir su capacidad de detectar objetos. El automóvil no siempre puede identificar las obstrucciones en los sensores de aparcamiento. En caso de detectarse, el automóvil lo indica mediante notificaciones en la pantalla. Sin embargo, sigue siendo recomendable revisar de forma regular las posiciones de los sensores y asegurarse de que las zonas contiguas están limpias y sin obstrucciones.



Advertencia

Limpieza regular

La cámara, el radar y otras zonas de sensores del automóvil deben limpiarse de forma regular y deben estar libres de etiquetas, objetos, suciedad y otras posibles obstrucciones. De lo contrario, las funciones del automóvil podrían no responder correctamente, perder capacidad de respuesta o desactivarse.

^[1] unos 15 cm (6 pulgadas)

^[2] Volvo recomienda un taller Volvo autorizado para todas las necesidades de mantenimiento y reparación.

10.3. Detección del comportamiento del conductor

El automóvil analiza de forma constante determinados aspectos del comportamiento del conductor. Este punto es importante para diferentes funciones de apoyo a la conducción.

La detección del comportamiento del conductor permite comprobar que se cumplen determinadas condiciones al conducir y al utilizar determinadas prestaciones. Dos cámaras, una situada junto a la pantalla del conductor y otra justo encima de la pantalla central, analizan de forma continua el comportamiento del conductor, sin realizar grabaciones. Un elemento importante del sistema de control es la comprobación de la presencia de las manos del conductor sobre el volante durante la conducción. Diferentes funciones de apoyo a la conducción utilizan la información de este sistema.

Se controlan diferentes aspectos del comportamiento del conductor, como:

- Postura de la cabeza y el cuerpo
- Movimiento y enfoque de los ojos
- Signos de cansancio o fatiga

 **Nota**

Sistema de información del conductor

Además de controlar el nivel de atención del conductor, el automóvil analiza otros aspectos de la conducción. Por ejemplo, si las puertas están cerradas y los cinturones de seguridad abrochados durante la conducción. Los diferentes puntos de detección se combinan para entender mejor los niveles de concentración y atención y el comportamiento del conductor.

Los datos del sistema de detección del comportamiento se combinan para identificar si el conductor está concentrado en la conducción. Esto es, si está pendiente del tráfico y el entorno y también si está atento y alerta. El sistema de detección puede mostrar notificaciones en la pantalla del conductor.

Funciones asociadas y dependientes

El sistema de detección del comportamiento del conductor analiza el comportamiento del conductor para comprobar si el automóvil se está conduciendo de forma segura. Si el sistema está bloqueado o detecta un comportamiento incorrecto del conductor, puede activar respuestas en otras funciones del automóvil.

Las funciones afectadas por el sistema de detección del comportamiento del conductor pueden ser:

Driver Alert	Driver Alert puede avisar al conductor si nota que está cansado, distraído o desconcentrado.
Asistencia para paradas de emergencia	En situaciones en las que el conductor no pueda continuar conduciendo, el automóvil puede realizar una parada controlada para reducir el riesgo de colisión.
Advertencias y mitigación de colisiones	Si no pone los cinco sentidos en la conducción, el automóvil puede alertarle o intervenir en situaciones peligrosas antes de lo habitual.
Pilot Assist	La asistencia de dirección de Pilot Assist puede desactivarse si parece poco concentrado o no responde a las peticiones de mantener las manos en el volante.

Condiciones y limitaciones

El sistema de detección del comportamiento del conductor utiliza cámaras para la detección y el seguimiento. Aunque se trata de un sistema avanzado, las cámaras tienen limitaciones asociadas a la visibilidad, que limitan las capacidades de detección del sistema. Consulte el apartado específico sobre las condiciones y limitaciones de las cámaras de su automóvil para entender cómo pueden verse afectadas las funciones que utilizan la detección por cámara.

- Para el control de la atención, no puede haber obstrucciones que tapen la cara del conductor.
 - La posición del asiento puede reducir la claridad con la que las cámaras detectan el rostro del conductor.
 - Las condiciones ambientales dentro de la cabina, como la presencia de humo, pueden reducir la claridad con la que las cámaras detectan el rostro del conductor.
 - Unos objetos incorrectamente guardados pueden tapar la cara del conductor, así como el polvo y la suciedad en el objetivo de la cámara. Mantenga la zona de conducción limpia y despejada.
 - Determinadas prendas de ropa o complementos pueden tapar partes de la cara del conductor que deben ser visibles para el control de la atención, como los ojos.
- Algunas condiciones pueden influir en la capacidad de su automóvil de evaluar su conducción y sus maniobras. Estas condiciones también afectan a su capacidad de detectar los signos de un conductor cansado o desconcentrado.
 - Las funciones que corrigen la posición en el carril a veces pueden compensar las maniobras que podrían indicar una falta de concentración del conductor. En este caso resulta más difícil identificar los signos de falta de concentración que cuando no se utiliza asistencia.
 - Los cambios repentinos en las condiciones de iluminación pueden afectar temporalmente a la capacidad del automóvil para detectar la atención del conductor.

El contenido de este manual representa el estado del manual del usuario en el momento de su impresión y puede que no sea completamente válido en un futuro. Para obtener más información, consulte la primera página del aviso de descarga de responsabilidad completo.

- Condiciones como vientos fuertes o irregularidades en la carretera pueden influir en su conducción de forma similar a una falta de concentración. Esto puede provocar la aparición de advertencias a pesar de que el conductor esté totalmente concentrado.

 **Importante**

Advertencias relativas al sistema

No tape las cámaras. Las cámaras pueden quedar parcial o totalmente bloqueadas por objetos colgados o situados cerca o junto a la pantalla del conductor o la pantalla central. Los objetos situados en el salpicadero pueden caerse o cambiar de posición y obstruir las vistas de las cámaras. Si las cámaras están bloqueadas o tapadas, el automóvil puede avisarle mediante un mensaje en la pantalla del conductor.

No intente engañar intencionadamente al sistema de detección del comportamiento del conductor. El sistema está pensado para reforzar la seguridad al volante. Si limita su capacidad para detectar situaciones peligrosas también limitará su capacidad de realizar intervenciones de seguridad.

10.4. Intervenciones y advertencias de seguridad

El automóvil cuenta con funciones pensadas para ayudar a evitar colisiones de forma directa o indirecta. Si el automóvil detecta una situación de tráfico peligrosa, puede intervenir avisando al conductor o realizando una maniobra evasiva.

La seguridad empieza con unas prácticas seguras al volante. Como medida de protección adicional frente a los incidentes, el automóvil puede avisarle si detecta una situación que requiere su atención o una actuación de forma inmediata. Además de informar al conductor a través de advertencias, el automóvil puede intervenir en la dirección o frenar para evitar o mitigar una colisión.

Estas son las funciones diseñadas para avisar al conductor e intervenir de diferentes formas:

- Advertencias y mitigación de colisiones
- Blind Spot Information
- Asistencia para el mantenimiento en el carril
- Notificaciones de alerta y atención del conductor^[1]
- Asistencia para paradas de emergencia
- Alertas sobre tráfico en sentido perpendicular por detrás del automóvil al dar marcha atrás^[2]
- Frenado automático al dar marcha atrás^[3]

¿Qué son las intervenciones de seguridad?

Las intervenciones de seguridad son respuestas del automóvil en casos en los que identifica un riesgo elevado o inminente de colisión. El conductor puede recibir advertencias en caso de riesgos para que pueda tomar medidas, pero el automóvil también puede realizar maniobras de frenado o en la dirección en función de la situación. Algunos tipos de advertencias e intervenciones están siempre activadas, mientras que otros forman parte de funciones que se pueden personalizar y activar o desactivar.

Intervenciones de seguridad para evitar colisiones

Cuando el automóvil identifica un riesgo de colisión, reacciona en función del nivel de urgencia. Puede identificar objetos como peatones, ciclistas y vehículos que se acercan o están en su trayectoria. Influyen muchos factores en la rapidez y la eficacia de la detección del riesgo de incidente del automóvil. Hay situaciones que el automóvil no tiene capacidad de gestionar, por lo que unas prácticas seguras al volante son esenciales.

Si el automóvil detecta un riesgo creciente de colisión, las alertas pueden convertirse rápidamente en maniobras evasivas. Si la amenaza aparece de forma repentina, el automóvil puede realizar maniobras evasivas directamente.

Advertencias de colisión	Cuando el automóvil identifica que hay un riesgo de colisión, el primer paso es llamar la atención del conductor. El automóvil puede avisarle con advertencias visuales, acústicas o pulsaciones en el cinturón o el freno.
Maniobras de frenado	Si el automóvil determina la necesidad de actuar de forma inmediata, puede frenar independientemente de lo que haga el conductor. Esta intervención puede producirse mientras se gira. El nivel de frenado de las intervenciones depende de la situación. Un obstáculo que aparezca de repente delante del automóvil puede provocar la aplicación total de los frenos, mientras que otra situación puede requerir menos frenado para evitar una posible colisión.
Maniobras de dirección	Si el automóvil determina la necesidad de actuar de forma inmediata, puede frenar independientemente de lo que haga el conductor. Esta intervención puede producirse mientras se frena.

En la pantalla de conducción aparecen mensajes sobre intervenciones de seguridad realizadas.



Nota

Anulación de intervenciones en la dirección y los frenos

- Algunas intervenciones del automóvil pueden anularse mediante una acción intencionada en la dirección por parte del conductor.
- Para anular una intervención de frenado, debe pisar con fuerza el pedal del acelerador. A partir de un determinado punto, anulará la acción de frenado en curso.

Familiarización con las funciones del automóvil

Las intervenciones de seguridad del automóvil pueden ser bruscas y dejarle descolocado. Además, pueden ser molestas a pesar de que están pensadas para ayudarle. Si conoce su automóvil, las intervenciones de seguridad le resultarán menos molestas cuando se produzcan. Es importante que lea cualquier notificación que aparezca tras una intervención para entender por qué se ha producido.

Reducción del número de intervenciones y advertencias

La cantidad de intervenciones y advertencias de seguridad que recibe dependen de las condiciones de conducción y su estilo al volante. Determinadas combinaciones de factores pueden dar lugar a respuestas que tal vez considere innecesarias o excesivamente sensibles. En general, la forma más eficaz de reducir el número de advertencias e intervenciones es conducir de forma responsable. Adapte su velocidad a las condiciones de conducción y mantenga la distancia de seguridad respecto a otros vehículos. También puede ajustar o desactivar determinadas funciones en los ajustes.

Calibración de la necesidad de respuesta

Cuando el automóvil sugiere, guía o realiza una acción de conducción se considera una respuesta. La mayoría de las funciones de apoyo a la conducción tienen asociadas unas posibles respuestas. Por ejemplo, el frenado automático para evitar una colisión con un automóvil de delante que frena de repente es una respuesta. Las funciones que pueden activar advertencias e intervenciones de seguridad están diseñadas para limitar las respuestas innecesarias.

Las respuestas de su automóvil tienen sus propias condiciones. Estas condiciones pueden tener relación con la situación del tráfico, el estado del automóvil y el conductor y con información obtenida por los sistemas de detección del automóvil. Para que se produzca una respuesta, deben cumplirse todas las condiciones necesarias y el automóvil debe tener la certeza de que la respuesta es necesaria. A medida que una situación evoluciona, el automóvil evalúa en todo momento las condiciones y la necesidad de respuesta. Si la necesidad de respuesta o las condiciones no están claras, el automóvil no responderá.

Si una situación potencialmente peligrosa puede ser resuelta por el conductor, se prioriza esta opción a la respuesta del automóvil. El automóvil puede tardar en ofrecer una respuesta, o no ofrecerla, en situaciones en las que pueda solucionarlo sin necesidad de una maniobra de emergencia. De este modo se reducen las advertencias e intervenciones de seguridad innecesarias. La mayor parte de los riesgos potenciales identificados por el automóvil puede resolverlos el conductor realizando pequeños ajustes mucho antes de que sea necesario realizar una maniobra de evitación de emergencia. En la mayoría de los casos, son acciones rutinarias que forman parte de la conducción.

 **Importante**

Responda siempre a los riesgos al volante

El automóvil puede compensar, y lo hará, algunas situaciones en las que no consiga responder a un riesgo de la conducción. En algunas situaciones el automóvil no puede ofrecer una respuesta eficaz y, en otras, no se produce ninguna respuesta porque es el conductor quien debe responder al posible riesgo. Durante la conducción, siempre debe permanecer alerta y atento para poder responder a los riesgos igual como lo haría en un automóvil sin funciones de apoyo a la conducción.

Condiciones y limitaciones

 **Advertencia**

Las funciones de seguridad del automóvil nunca deben sustituir unas prácticas seguras al volante. Conduzca con la misma precaución que emplearía en un automóvil sin estas funciones.

Las advertencias y las intervenciones no pueden garantizarse en todas las situaciones. El automóvil no es eficaz en todas las condiciones de conducción, de tráfico, meteorológicas o de la carretera. La incapacidad del automóvil de detectar o responder a un peligro puede deberse a motivos que tal vez no pueda identificar ni predecir.

La capacidad de respuesta del automóvil depende de numerosos factores. Normalmente pueden clasificarse en las siguientes categorías:

- Velocidad y movimiento del automóvil.
- Tamaño, forma, velocidad y movimiento de objetos o usuarios de la carretera cerca del automóvil.
- Condiciones ambientales.
- Condiciones de la infraestructura viaria.
- Complejidad de la situación del tráfico.

Algunos ejemplos podrían ser:

- Una curva pronunciada podría restar eficacia a la detección. El automóvil tal vez no pueda identificar riesgos que aparezcan de repente a causa de un viraje pronunciado.
- Una tracción baja, por ejemplo si hay agua o hielo en la carretera, puede reducir la eficacia de las intervenciones.
- Las condiciones y limitaciones que influyen en la detección de obstáculos pueden impedir al automóvil una identificación eficaz de los posibles riesgos. Las limitaciones aplicables a la detección de obstáculos se describen detalladamente en el apartado del manual sobre la detección del entorno y el tráfico por parte del automóvil.
- El automóvil no realizará intervenciones de frenado automáticas si conduce hacia delante a una velocidad igual o inferior a la marcha a pie. El objetivo es evitar intervenciones no deseadas en los frenos durante una maniobra en un espacio reducido.

Importante

Limitaciones generales

Un automóvil capaz de intervenir en situaciones peligrosas aporta más seguridad, pero esto no le exime de realizar todos los esfuerzos para conducir de forma segura y responsable. Las capacidades del automóvil siempre están limitadas por factores y restricciones asociados a su tecnología, su estado y el entorno de conducción.

Capacidades de detección

Las funciones que proporcionan alertas y realizan intervenciones dependen de la capacidad del automóvil de supervisar su entorno. Para entender mejor las limitaciones de estas funciones, lea el apartado específico sobre la detección del tráfico y el entorno. Proporciona información sobre el funcionamiento de componentes clave, como cámaras y radares, y detalla sus capacidades y limitaciones.

Tiempos de reacción

En condiciones favorables, el automóvil puede detectar y reaccionar a determinados riesgos, a menudo más deprisa que un conductor humano. Sin embargo, esta capacidad no garantiza la intervención, ya que el automóvil no puede detectar todos los posibles riesgos que puedan requerir una respuesta.

Disponibilidad de las respuestas

Todas las respuestas del automóvil tienen sus propias condiciones, que definen su disponibilidad. Por tanto, las respuestas disponibles cambian constantemente durante la conducción. Determinadas condiciones están definidas de forma más estricta, como un intervalo de velocidades concreto, la activación de un ajuste o el uso del cinturón de seguridad. Otras condiciones tienen límites menos precisos que pueden depender de varios factores. Por tanto, no puede saber con certeza cómo responderá el automóvil en una determinada situación, pero puede tener una idea de las respuestas más probables.

Lea toda la información sobre las funciones utilizadas

Recomendamos leer toda la información acerca de las funciones de apoyo a la conducción antes de usarlas. Es fundamental entender sus posibilidades y limitaciones.

Uso del cinturón de seguridad

Las intervenciones de frenado de emergencia pueden producirse aunque el conductor no lleve el cinturón de seguridad. Si no lo llevan abrochado, el riesgo de lesión a causa de un frenado brusco aumenta considerablemente. Utilice siempre el cinturón de seguridad y asegúrese de que los demás pasajeros también lo usan.

Responsabilidad al volante

Las funciones que alertan e intervienen en la conducción no sustituyen unas prácticas seguras al volante. No reducen ni sustituyen la necesidad de que el conductor preste atención a la carretera y conduzca con seguridad. Es imprescindible leer el apartado sobre la responsabilidad del conductor para entender las limitaciones de las alertas e intervenciones de seguridad. Si algo no le queda claro o tiene alguna duda, póngase en contacto con su concesionario Volvo.

[1] Alerta de distracción

[2] Cross Traffic Alert

[3] Frenado automático trasero

10.4.1. Advertencias y mitigación de colisiones

Su automóvil cuenta con prestaciones diseñadas para reducir el riesgo de colisión. Si la colisión es inevitable, una alerta y una respuesta precoces pueden ayudar a reducir sus efectos.

Las prestaciones de advertencia de colisión incluyen:

- Advertencias de colisión frontal
- Advertencias sobre vehículos que invaden su carril
- Advertencias de colisión trasera

Nota

Intervenciones de seguridad

Si se identifica un riesgo de colisión inminente, el automóvil puede intervenir para evitar o mitigar la colisión sin ninguna advertencia previa. Entonces las advertencias aparecerán de forma simultánea a la intervención.

Advertencia

Las intervenciones de seguridad o las advertencias de colisión del automóvil nunca deben sustituir unas prácticas seguras al volante. Conduzca con la misma precaución que emplearía en un automóvil sin estas funciones.

Advertencias de colisión frontal

Las advertencias de colisión frontal pueden producirse si se acerca demasiado a un vehículo que circula por delante. El automóvil le advierte si identifica un riesgo de colisión que requiere su intervención inmediata.

La situación y el nivel de urgencia influyen en la forma de comunicar las advertencias de colisión frontal. Las advertencias pueden comunicarse visualmente en la pantalla del conductor, con un sonido o con impulsos en los frenos.

Advertencias sobre vehículos que invaden su carril

Su automóvil puede alertarle si otro vehículo está a punto de invadir su carril desde uno de los lados, por ejemplo si está cambiando de carril justo por delante. Los vehículos que se muevan de forma errática o imprevisible en carriles contiguos también pueden activar estas advertencias. Su automóvil utiliza mensajes en la pantalla del conductor para alertarle en estas situaciones.

Advertencias de colisión trasera

Si su automóvil identifica una situación con un elevado riesgo de colisión trasera, puede activar destellos en sus luces traseras para alertar a los conductores que hay detrás. Las advertencias de colisión trasera aparecen automáticamente si ralentiza de repente^[1], por ejemplo en un frenado muy brusco. También pueden activarse advertencias si el automóvil detecta un vehículo que se aproxima deprisa desde detrás. En este caso no hace falta que ralentice para que aparezca una advertencia. Pueden aparecer durante la conducción y con el automóvil parado, pero solo si se detecta un riesgo importante de colisión.

Si está en situaciones que pueden generar advertencias de colisión trasera, su automóvil puede pretensar su cinturón como medida de seguridad. Si su automóvil está parado, también aplica un frenado intenso como precaución por si una colisión

El contenido de este manual representa el estado del manual del usuario en el momento de su impresión y puede que no sea completamente válido en un futuro. Para obtener más información, consulte la primera página del aviso de descargo de responsabilidad completo.

trasera es inevitable.

 **Nota**

Respuesta en caso de colisión

Si una colisión es inevitable, el automóvil puede responder de otras formas para proteger a los ocupantes y reducir el peligro para el resto del tráfico. Encontrará más información sobre estas prestaciones en el apartado sobre seguridad de este manual.

^[1] El nivel de desaceleración debe superar un determinado límite.

10.4.2. Intervenciones y advertencias al dar marcha atrás

Su automóvil incorpora prestaciones avanzadas que pueden intervenir y ayudar a prevenir colisiones al dar marcha atrás a baja velocidad, por ejemplo al aparcar.

Tipos de detección

El automóvil tiene varias formas de identificar objetos situados en su trayectoria de marcha atrás o que se aproximan al automóvil. Si detecta un objeto, el automóvil puede emitir alertas o intervenir frenando.

Sensores de aparcamiento ultrasónicos

Estos sensores pueden identificar de forma inmediata determinados objetos detrás del automóvil al dar marcha atrás a baja velocidad.

Radar orientado hacia atrás

Los radares posteriores del automóvil pueden detectar tráfico que se aproxima desde los lados a su trayectoria de marcha atrás.

Cámara

Determinadas prestaciones pueden usar la detección por cámara para identificar obstáculos al dar marcha atrás.

 **Importante**

Estos tipos de detección tienen sus limitaciones y no pueden detectar todos los obstáculos en cualquier situación. Lea los apartados específicos del manual sobre sus condiciones de funcionamiento y limitaciones.

Al dar marcha atrás, en la vista de aparcamiento pueden presentarse datos de los sistemas de detección.

Funciones de alerta e intervención

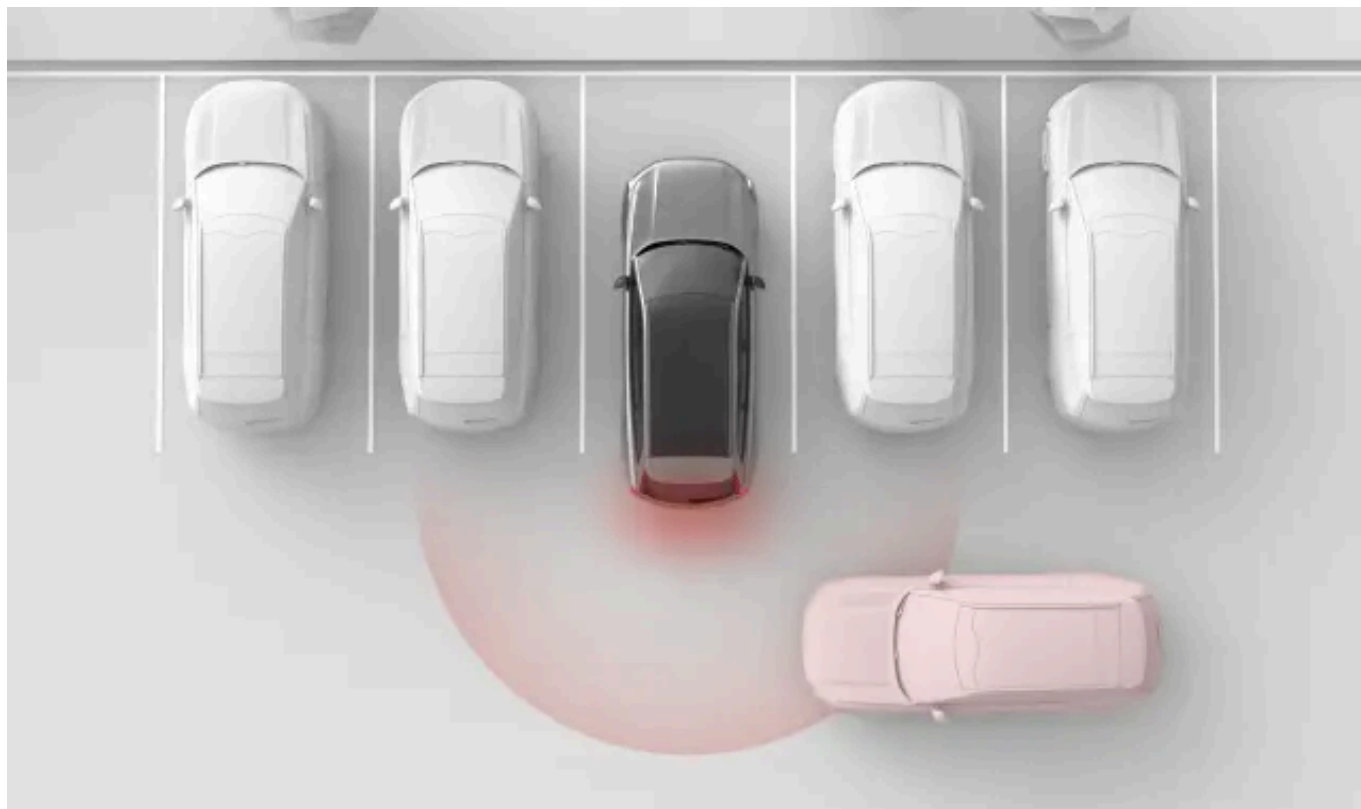

Las siguientes prestaciones están diseñadas para responder cuando el automóvil identifica un riesgo de colisión al dar marcha atrás.

Alerta sobre tráfico en sentido perpendicular detrás del automóvil^[1]

Su automóvil puede proporcionar alertas visuales y acústicas si detecta tráfico a punto de situarse en medio de su trayectoria de marcha atrás.

Frenado automático al dar marcha atrás^[2]

El automóvil puede frenar automáticamente para evitar una colisión al dar marcha atrás. Por ejemplo, si detecta un obstáculo o tráfico en sentido perpendicular detrás del automóvil.

 Consejo

Desactivación temporal

El frenado automático trasero puede desactivarse temporalmente si sus intervenciones son excesivamente frecuentes o provocan distracciones. Por ejemplo, al dar marcha atrás en hierba alta o maniobrar en espacios reducidos pueden producirse intervenciones no deseadas de los frenos.

 **Importante**

Uso responsable

Las advertencias e intervenciones al dar marcha atrás complementan unas prácticas seguras al volante. No reducen ni sustituyen la necesidad de que el conductor preste atención a la carretera y conduzca con seguridad.

Preste atención a su entorno

El conductor debe prestar siempre atención al entorno del automóvil y asegurarse de que las maniobras pueden realizarse de forma segura.

Condiciones de detección

Si el automóvil desactiva los radares traseros, las funciones Cross Traffic Alert y de freno automático se desactivan automáticamente. Esto ocurre si hay un remolque conectado. Los accesorios montados en el enganche para remolque que no estén conectados eléctricamente al automóvil no inhabilitan los radares traseros, pero pueden obstruirlos.

La detección de tráfico u obstáculos en sentido perpendicular detrás del automóvil se realiza mediante los radares posteriores. Es importante que lea la sección sobre las limitaciones de la detección mediante radar.

Condiciones para el frenado automático

El momento y la forma de aplicar los frenos del automóvil durante maniobras de marcha atrás a baja velocidad dependerá de si un obstáculo detectado está quieto o no.

- Si el obstáculo detectado se mueve, por ejemplo si hay tráfico a punto de cruzarse en su trayectoria de marcha atrás, el frenado automático está disponible y puede intervenir al moverse en marcha atrás a menos de 15 km/h (9 mph).
- Si el obstáculo detectado está quieto, el frenado automático solo se produce si circula en marcha atrás a entre 2 km/h (1 mph) y 15 km/h (9 mph). El objetivo es evitar intervenciones no deseadas en los frenos durante una maniobra a baja velocidad en un espacio reducido.

^[1] Cross Traffic Alert (CTA)

^[2] Frenado automático trasero (RAB)

10.4.2.1. Alerta sobre tráfico en sentido perpendicular detrás del automóvil

Al dar marcha atrás a baja velocidad, el automóvil puede alertarle si detecta tráfico en sentido perpendicular detrás del automóvil. Esta función se conoce como Cross Traffic Alert.

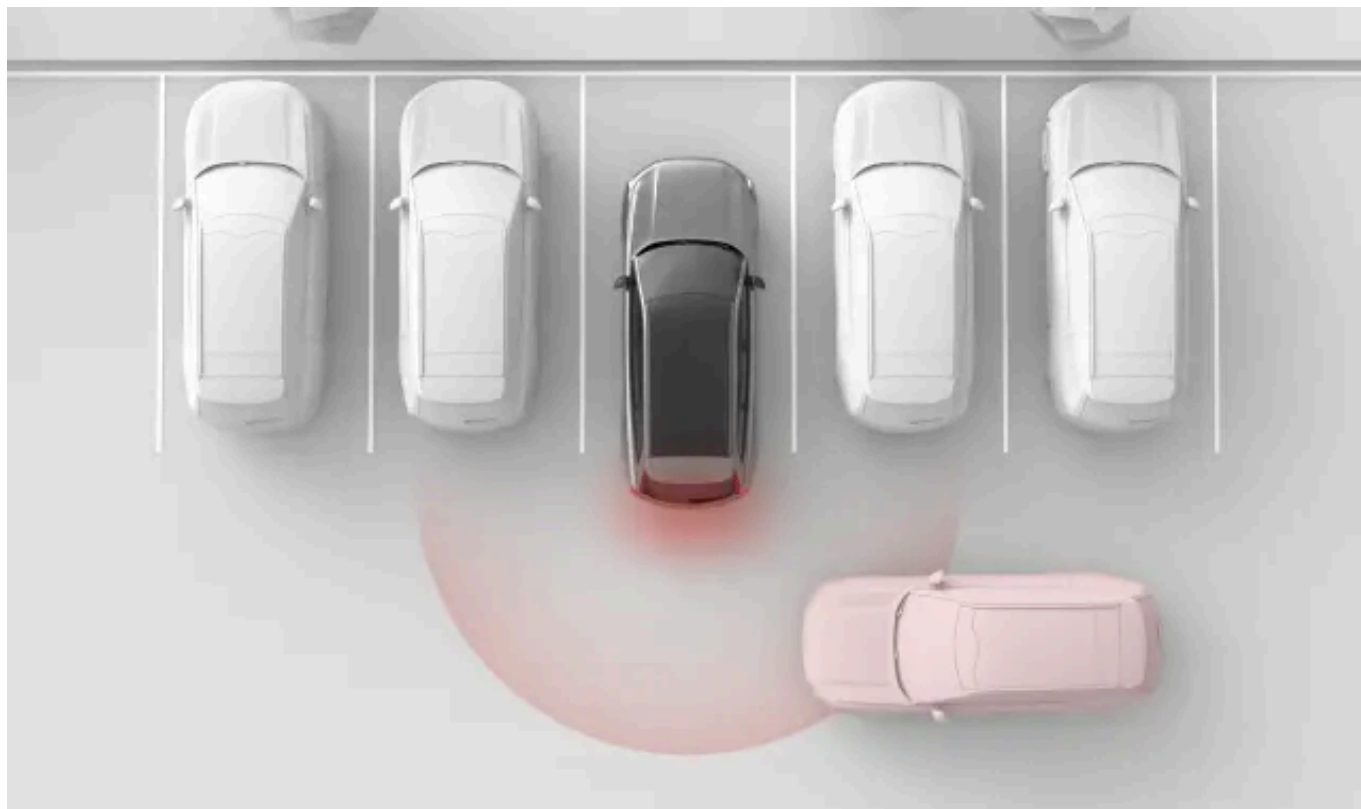

Las alertas sobre tráfico en sentido perpendicular detrás del automóvil solo se activan con la marcha atrás (R) o al desplazarse hacia atrás en punto muerto (N). Esta función utiliza los radares posteriores para detectar tráfico. Cuando se detecta un vehículo en movimiento, aparece una alerta en la pantalla central y se emite un sonido.

Esta función está pensada básicamente para detectar vehículos grandes en movimiento, como automóviles. En función de las condiciones, puede avisarle también de la presencia de objetos más pequeños en movimiento, como ciclistas y peatones.

Importante

Responsabilidad al volante

Las alertas sobre tráfico en sentido perpendicular detrás del automóvil están pensadas para reforzar unas prácticas seguras al volante. No reducen ni sustituyen la necesidad de que el conductor preste atención a la carretera y conduzca con seguridad.

Nota

Frenado automático al detectar tráfico en sentido perpendicular detrás del automóvil

Si el frenado automático^[1] está activado, es posible que el automóvil frene para impedir o minimizar una colisión inminente con vehículos que tenga detrás.

Zonas de detección

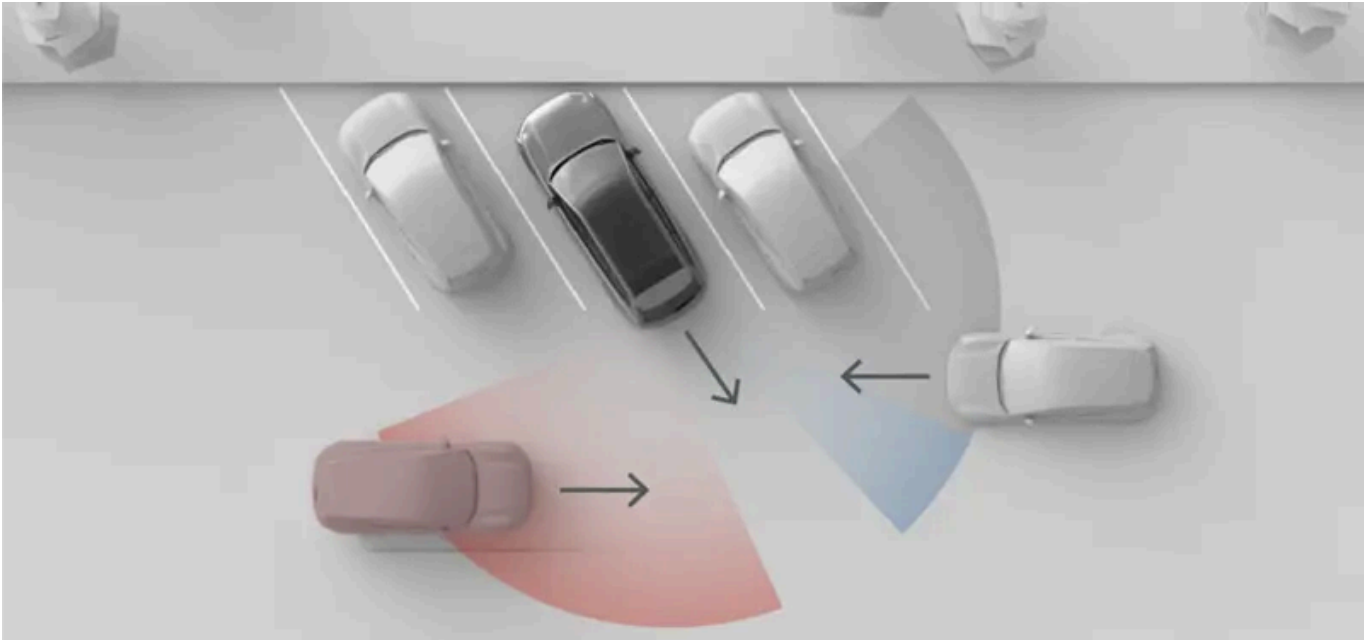

La situación mostrada en esta imagen ilustra cómo los objetos que hay alrededor del automóvil, como los automóviles aparcados, pueden limitar su capacidad de detectar otros vehículos y situaciones de tráfico. En una situación sin obstáculos, las zonas de detección efectivas son idénticas a ambos lados.

Nota

Salida en marcha atrás de una plaza de estacionamiento

Con el automóvil estacionado, las vistas de los radares de esquina traseros pueden estar tapadas, lo que afecta la detección del tráfico en sentido perpendicular. Puede ocurrir si el automóvil está aparcado y sus esquinas traseras están más retrasadas que las de los automóviles u otros objetos que tiene a los lados. Este efecto se observa especialmente en plazas de aparcamiento en ángulo. Sin embargo, al salir en marcha atrás de una plaza de estacionamiento, las vistas de los radares se amplían gradualmente, lo que permite la detección. Para minimizar el riesgo de una detección tardía o inexistente al salir en marcha atrás de una plaza de estacionamiento, debe retroceder despacio.

Condiciones y limitaciones

- Las alertas se activan solo al dar marcha atrás a velocidades por debajo de los 15 km/h (9 mph).
- Si el automóvil activa los radares traseros, esta función se desactiva automáticamente. Esto ocurre si hay un remolque conectado. Los accesorios montados en el enganche para remolque que no estén conectados eléctricamente al automóvil no inhabilitan los radares traseros, pero pueden obstruirlos.
- La detección de tráfico en sentido perpendicular detrás del automóvil se realiza mediante los radares posteriores. Es importante que lea la sección sobre las limitaciones de la detección mediante radar.

^[1] Frenado automático trasero (RAB)

10.4.2.2. Desactivación del frenado automático en marcha atrás

El frenado automático trasero puede desactivarse de forma temporal en la vista de estacionamiento.

Si desactiva el frenado automático trasero su automóvil no frenará mientras da marcha atrás. La desactivación del freno automático trasero es solo temporal. De forma predeterminada, la función se desactivará entre cada ciclo de conducción.

Importante

Modificación de ajustes de apoyo a la conducción

Recuerde que la modificación de los ajustes del automóvil influye en su comportamiento. Este punto es especialmente importante en el caso de prestaciones que determinan el nivel de asistencia que puede ofrecer el automóvil.

1. En la vista de aparcamiento, pulse el botón del frenado automático trasero (Ⓜ).
- > El frenado automático durante la marcha atrás se desactiva de forma temporal.

10.4.3. Asistencia para el mantenimiento en el carril

La asistencia para el mantenimiento en el carril evita las salidas accidentales de carril a alta velocidad a través de advertencias e intervenciones en el volante.

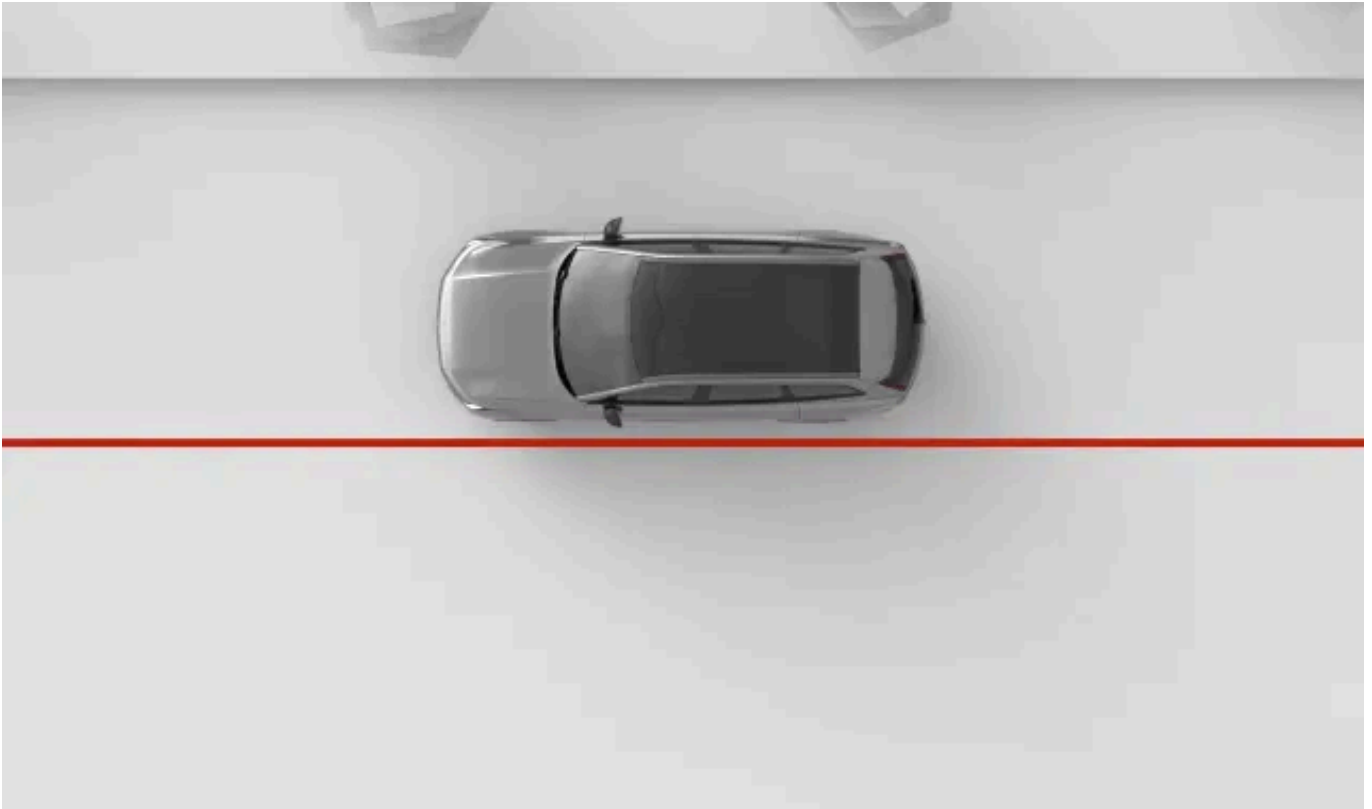

Con la asistencia para el mantenimiento en el carril activada, el automóvil puede alertarle si está a punto de desviarse de su carril. También puede realizar intervenciones en la dirección. La asistencia para el mantenimiento en el carril utiliza la cámara orientada hacia delante del automóvil para identificar las líneas de la carretera y su posición en el carril.

Advertencia

Las alertas e intervenciones de la asistencia para el mantenimiento en el carril están pensadas como complementos de unas prácticas seguras al volante. No reducen ni sustituyen la necesidad de que el conductor preste atención a la carretera y conduzca con seguridad. Conduzca con la misma precaución que emplearía en un automóvil sin la capacidad de intervenir.

Principales condiciones para el uso de la asistencia para el mantenimiento en el carril

Para que la asistencia para el mantenimiento en el carril funcione deben cumplirse varias condiciones. Las siguientes son las más importantes:

- Su velocidad debe ser de 60-180 km/h (40-110 mph).
- Las líneas de la carretera deben ser claramente visibles para la cámara del automóvil.
- El carril debe tener una anchura suficiente. Un carril demasiado estrecho no ofrece suficiente margen entre el automóvil y las líneas de la carretera.

Importante

Conducción activa

Nunca suelte el volante mientras conduce. No haga caso omiso si el automóvil le pide que conduzca de forma activa y preste atención a la carretera.

El contenido de este manual representa el estado del manual del usuario en el momento de su impresión y puede que no sea completamente válido en un futuro. Para obtener más información, consulte la primera página del aviso de descargo de responsabilidad completo.

Tipos de intervención de la asistencia para el mantenimiento en el carril

Si está a punto de rebasar las líneas de su carril, su automóvil puede alertarle o intervenir de alguna de las formas siguientes o de las dos formas a la vez:

Intervención en la dirección El automóvil intenta volver al carril y le avisa con un símbolo o un mensaje en la pantalla de conducción.

Advertencia de salida de carril El automóvil le avisa con un símbolo en la pantalla de conducción y con vibraciones en el volante.

Nota

Indicación de un giro o un cambio de carril

Siempre que utilice los intermitentes al cambiar de carril, el automóvil lo interpreta como una maniobra intencionada.

Apurar una curva

La asistencia para el mantenimiento en el carril puede permitirle rebasar temporalmente la línea de separación en una curva cerrada.

Intervenciones de seguridad siempre activas

Algunas situaciones pueden provocar una intervención en la dirección para evitar una salida peligrosa del carril, aunque la asistencia para el mantenimiento en el carril esté desactivada en los ajustes.

Símbolos mostrados y comunicación

Las advertencias y las intervenciones de la asistencia para el mantenimiento en el carril se presentan en la pantalla del conductor.



Este símbolo aparece si se acerca demasiado a las líneas de la carretera. El símbolo se presenta al revés en caso de advertencias en el lado izquierdo.



Este símbolo indica que la asistencia para el mantenimiento en el carril está desactivada en los ajustes o que temporalmente no está disponible.



Este símbolo aparece en caso de fallo en la asistencia para el mantenimiento en el carril. Por tanto, la asistencia para el mantenimiento en el carril y las intervenciones de seguridad para evitar salidas de carril se desactivan.

Cuando en la pantalla del conductor aparece el modo de visualización del entorno, el estado y las acciones de la asistencia para el mantenimiento en el carril se presentan a través de animaciones y símbolos.

Importante

Uso del modo envolvente

El modo envolvente no representa a la perfección qué ocurre en la carretera a su alrededor, por lo que no debe confiar excesivamente en sus indicaciones durante la conducción.

Condiciones y limitaciones

Para un correcto funcionamiento de la asistencia para el mantenimiento en el carril, las líneas de la carretera deben ser visibles. El automóvil las identifica utilizando una cámara orientada hacia adelante. Para este tipo de detección, la vista de la cámara debe

El contenido de este manual representa el estado del manual del usuario en el momento de su impresión y puede que no sea completamente válido en un futuro. Para obtener más información, consulte la primera página del aviso de descargo de responsabilidad completo.

estar libre de obstrucciones y deben reunirse las condiciones necesarias para la detección visual. Consulte el apartado específico sobre las condiciones y limitaciones de las cámaras de su automóvil para entender cómo pueden verse afectadas las funciones que utilizan la detección por cámara.

El aspecto, las condiciones y el diseño de las líneas de la carretera pueden influir en su detección de las siguientes formas:

- Las separaciones e incorporaciones de carriles pueden provocar una mala identificación del carril de forma temporal.
 - El automóvil tal vez no reconozca unas líneas de la carretera con un diseño no estandarizado o poco habitual. Por ejemplo, en caso de obras o desvíos del tráfico tal vez coexistan diferentes tipos de líneas en la carretera.
 - El automóvil tal vez tenga problemas para detectar marcas de la carretera deterioradas, por ejemplo si están gastadas, alteradas o descoloradas.
 - Otros bordes o líneas tal vez se identifiquen erróneamente como marcas de la carretera, por ejemplo bordillos, bordes de delimitación de zonas en obras, barreras o sombras muy contrastadas.
 - Las líneas de la carretera deben estar correctamente iluminadas para una correcta detección. En condiciones de poca luz, tienen que estar iluminadas por el automóvil o por el alumbrado público.
-

10.4.3.1. Configuración de la asistencia para el mantenimiento en el carril

Puede configurar o desactivar la asistencia para el mantenimiento en el carril en los ajustes.

Con la asistencia para el mantenimiento en el carril activada, el automóvil puede alertarle o intervenir si está a punto de desviarse de su carril. También puede configurar la respuesta del automóvil al salirse de su carril.

Los ajustes disponibles son:

Vibración	El volante vibra si se acerca demasiado o sobrepasa la marca de fin de carril.
Intervención en la dirección y vibración	Además de las vibraciones en el volante, el automóvil intervendrá en la dirección para que vuelva al carril si se acerca demasiado o sobrepasa la marca de fin de carril.

Puede desactivar la asistencia para el mantenimiento en el carril en los ajustes. Puede resultar útil si las líneas de la carretera están parcialmente tapadas o gastadas, ya que podría dar lugar a advertencias innecesarias.

Importante

Modificación de ajustes de apoyo a la conducción

Recuerde que la modificación de los ajustes del automóvil influye en su comportamiento. Este punto es especialmente importante en el caso de prestaciones que determinan el nivel de asistencia que puede ofrecer el automóvil.

1. Pulse el símbolo del automóvil  en la barra inferior y vaya a **Ajustes**.
2. Vaya a **Conducción** → **Asistencia de seguridad** → **Sistema de permanencia en el carril**.
3. Configure la asistencia para el mantenimiento en el carril. Si había desactivado la asistencia para el mantenimiento en el carril, deberá activarla primero antes de configurar la respuesta al salir de su carril.

Nota

Desactivada

Aparece un símbolo en la pantalla del conductor cuando se desactiva la asistencia para el mantenimiento en el carril.



Intervenciones de seguridad

Algunas situaciones, por ejemplo cuando está a punto de cruzar una línea continua o si muestra signos de distracción, pueden provocar una intervención de la dirección para impedir una salida del carril peligrosa, aunque la asistencia para el mantenimiento en el carril esté desactivada en los ajustes.

10.4.4. Blind Spot Information

La función Blind Spot Information le ayuda a identificar los vehículos que se aproximan o están en sus ángulos muertos. Aparece una luz en el retrovisor exterior cuando se detecta un vehículo.

Las alertas de ángulo muerto pueden ayudarle a detectar vehículos en los laterales de su automóvil, para evitar realizar cambios de carril peligrosos. Las alertas se presentan normalmente a través de indicadores luminosos en el retrovisor exterior del lado de la detección. Utilizan los radares traseros del automóvil para la detección de vehículos en los carriles contiguos.

Estas son algunas de las situaciones en las que aparecen alertas de ángulo muerto:

- Cuando otro vehículo le está adelantando.
 - En algunos casos, pueden aparecer antes de que dicho vehículo llegue a su ángulo muerto. Puede ocurrir, por ejemplo, si se aproxima rápidamente desde detrás en un carril contiguo.
- Cuando está adelantando a otro vehículo.

Independientemente de la situación, la alerta sigue activa mientras se detecte el otro vehículo en su lateral.

Si empieza a señalar un cambio de carril mientras se muestra una alerta, la alerta sube de intensidad.

Alertas en los retrovisores exteriores



Cuando se detecta un vehículo en su ángulo muerto o aproximándose, aparece un indicador luminoso en el retrovisor exterior.

Comunicación en la pantalla de conducción

Cuando la pantalla de conducción muestra el modo de visualización envolvente, la información sobre ángulos muertos puede comunicarse mediante animaciones en la pantalla de conducción.

Importante

Uso del modo envolvente

El modo envolvente no representa a la perfección qué ocurre en la carretera a su alrededor, por lo que no debe confiar excesivamente en sus indicaciones durante la conducción.

Áreas de detección

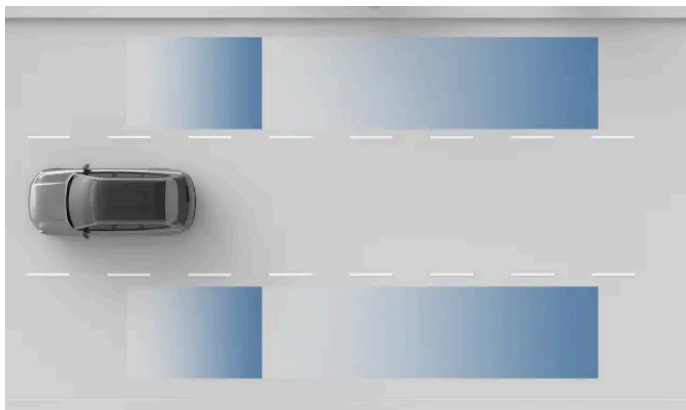

Áreas de detección del radar.

! Importante

Las áreas de detección tal vez no cubran íntegramente sus ángulos muertos. Ajuste su postura al volante para tener una buena visibilidad del tráfico a su alrededor.

Condiciones y limitaciones

- La función Blind Spot Information está activa a partir de 10 km/h (6 mph). No está disponible al dar marcha atrás.
- Al adelantar a otros vehículos, la diferencia de velocidad entre su automóvil y los otros vehículos debe ser inferior a 15 km/h (9 mph) para que aparezcan las alertas.
- Blind Spot Information utiliza los radares traseros para la detección. Es importante que lea la sección de este manual sobre las limitaciones de la detección mediante radar.
- Si algún elemento impide el funcionamiento de los radares posteriores, como un remolque acoplado o un portabicis, las alertas sobre vehículos en ángulos muertos se desactivan automáticamente.

! Importante

Responsabilidad al volante

Las alertas sobre vehículos en ángulos muertos están pensadas como un complemento a unas prácticas seguras al volante. No reducen ni sustituyen la necesidad de que el conductor preste atención a la carretera y conduzca con seguridad.

La ausencia de indicación sobre ángulos muertos no equivale a una confirmación de que el cambio de carril puede realizarse de forma segura. Se trata únicamente de una información más para ayudar al conductor a determinar si es seguro continuar.

10.4.5. Alertas de apertura de puertas

Las alertas de apertura de puertas aportan más seguridad al salir del automóvil. Pueden alertarle si se aproxima un vehículo desde detrás para evitar que al abrir la puerta se sitúe en su trayectoria.

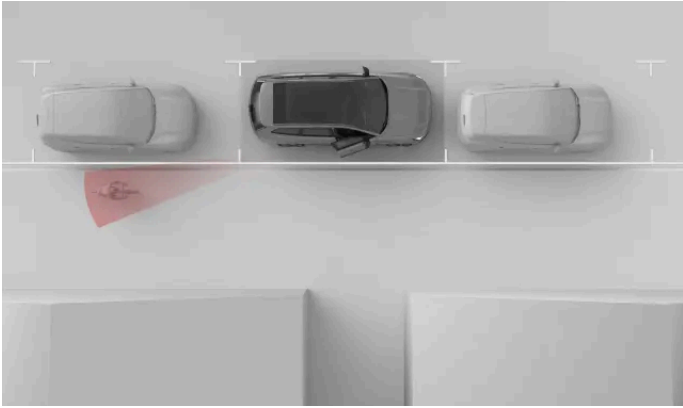

Las alertas de apertura de puertas están diseñadas para alertarle de la presencia de tráfico lateral, para evitar abrir una puerta en su trayectoria. Estas alertas pueden activarse con el automóvil parado o en movimiento muy lento^[1].



Cuando el automóvil detecta tráfico que se aproxima a sus laterales, aparece una luz en el retrovisor exterior. Si empieza a abrir la puerta en el lado en el que se ha detectado tráfico, la alerta se intensifica. Puede sonar una alerta acústica junto con las alertas visuales, en función de la urgencia de la advertencia.

Consejo

Alertas de apertura de puertas y Blind Spot Information

Las alertas de apertura de puertas se presentan de forma similar a las alertas de vehículos en el ángulo muerto. Estas dos funciones también utilizan los mismos radares traseros para la detección del tráfico.

Limitaciones

El automóvil utiliza su sistema de radar posterior para detectar el tráfico que se aproxima. Consulte la información sobre el radar y las condiciones y limitaciones de la detección en el apartado específico de este manual.

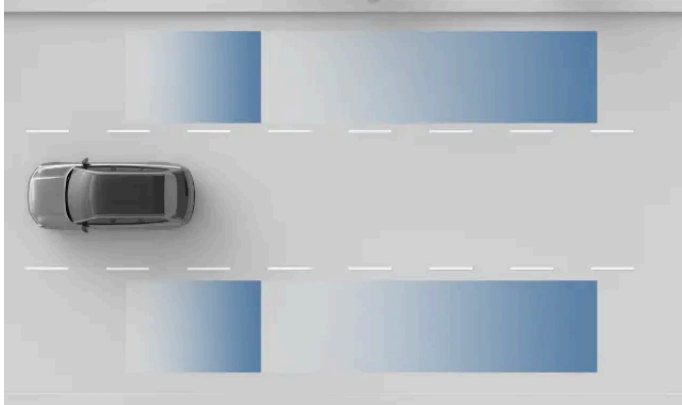

Áreas de detección del radar.

! **Importante**

Las alertas de apertura de puertas están pensadas como complemento de unas prácticas seguras. El conductor y los pasajeros son los únicos responsables de determinar si las puertas del automóvil pueden abrirse con seguridad.

^[1] Por debajo de 3,6 km/h (2,2 mph)

10.4.6. Driver Alert

El automóvil analiza de forma constante su comportamiento al volante y puede alertarle si observa una falta de concentración. Las pérdidas de concentración pueden tener su origen en distracciones o en el cansancio.

Si el automóvil identifica signos de pérdida de concentración del conductor, le avisará con un sonido y un mensaje. El tipo de mensaje depende de si el sistema observa cansancio o falta de concentración. Si omite el mensaje y mantiene el mismo comportamiento, las advertencias subirán de intensidad. Si no hay respuesta, en última instancia el automóvil puede reducir la marcha para realizar una maniobra de parada de emergencia.

El automóvil analiza de diferentes formas su concentración mientras conduce.

Control de la atención El seguimiento por cámara de su cara y sus movimientos oculares permite al automóvil determinar hacia donde dirige su atención.

Maniobras El análisis de sus maniobras con el automóvil puede indicar una falta de concentración. Un ejemplo son los movimientos excesivos entre carriles.

Alertas de distracción

Las cámaras internas del automóvil supervisan continuamente su nivel de atención durante la conducción. Si detecta que no presta atención o se distrae, el automóvil puede alertarle mediante mensajes en la pantalla del conductor. Las alertas solo desaparecen cuando el automóvil detecta que vuelve a prestar atención. Si no recupera un nivel aceptable de atención y concentra-

ción al volante, las alertas pueden convertirse en precauciones. Si el automóvil determina que la persona al volante no responde durante un cierto tiempo, puede detenerse automáticamente en su carril.



Las notificaciones de alerta de distracción pueden desactivarse en los ajustes.

 **Importante**

Las notificaciones de alerta de distracción se activan por defecto cada vez que activa Pilot Assist con asistencia a la dirección.

Alertas sobre un conductor cansado o somnoliento

El automóvil también supervisa determinados aspectos de su conducción. Determinados patrones de conducción, como unos movimientos excesivos entre carriles, pueden ser síntomas de cansancio o somnolencia del conductor.

Si el automóvil detecta signos de cansancio o somnolencia, le avisará con un sonido y un mensaje en la pantalla del conductor. Estas alertas no pueden desactivarse en la configuración.



 **Advertencia**

La importancia del descanso del conductor

Debe tomarse en serio las notificaciones sobre indicios de cansancio, ya que un conductor cansado a menudo no es consciente de su estado. Si nota cansancio o recibe una alerta relacionada del automóvil, deténgase lo antes posible en un lugar adecuado para tomarse un descanso. Planifique siempre unas pausas de forma regular y procure empezar sus viajes descansado.

Los efectos del cansancio al volante son similares a los del alcohol.

Condiciones y limitaciones

- Para el control de la atención, no puede haber obstrucciones que tapen la cara del conductor.
 - Unos objetos incorrectamente guardados pueden tapar la cara del conductor, así como el polvo y la suciedad en el objetivo de la cámara. Mantenga la zona de conducción limpia y despejada.
 - Determinadas prendas de ropa o complementos pueden tapar partes de la cara del conductor que deben ser visibles para el control de la atención, como los ojos.
- Algunas condiciones pueden influir en la capacidad de su automóvil de evaluar su conducción y sus maniobras. Estas condiciones también afectan a su capacidad de detectar los signos de un conductor cansado o desconcentrado.
 - Las funciones que corrigen la posición en el carril a veces pueden compensar las maniobras que podrían indicar una falta de concentración del conductor. En este caso resulta más difícil identificar los signos de falta de concentración que cuando no se utiliza asistencia.

- Condiciones como vientos fuertes o irregularidades en la carretera pueden influir en su conducción de forma similar a una falta de concentración. Esto puede provocar la aparición de advertencias a pesar de que el conductor esté totalmente concentrado.

Lea el apartado específico sobre las condiciones y limitaciones del sistema de detección de comportamiento del conductor de su automóvil y las cámaras para ver cómo pueden verse afectadas las funciones que utilizan estos sistemas.

 **Importante**

Responsabilidad al volante

Las alertas sobre problemas de concentración al volante están pensadas como complemento a una conducción segura. El conductor es plenamente responsable de mantenerse alerta y concentrado durante la conducción.

10.4.6.1. Desactivación de notificaciones de alerta de distracción

Desde los ajustes puede activar o desactivar las notificaciones de alerta de distracción.

Las alertas de cansancio o somnolencia del conductor no se pueden desactivar.

 **Advertencia**

La importancia del descanso del conductor

Debe tomarse en serio las notificaciones sobre indicios de cansancio, ya que un conductor cansado a menudo no es consciente de su estado. Si nota cansancio o recibe una alerta relacionada del automóvil, deténgase lo antes posible en un lugar adecuado para tomarse un descanso. Planifique siempre unas pausas de forma regular y procure empezar sus viajes descansado.

Los efectos del cansancio al volante son similares a los del alcohol.

 **Nota**

Responsabilidad al volante

Las alertas sobre problemas de concentración al volante están pensadas como complemento a una conducción segura. No eximen al conductor de su responsabilidad de evaluar constantemente si está demasiado cansado o desconcentrado para conducir con seguridad.

1. Pulse el símbolo del automóvil  en la barra inferior y vaya a **Ajustes**.
2. Vaya a **Conducción** → **Asistencia de seguridad** → **Alerta de distracción**.
3. Active o desactive las notificaciones de alerta de distracción.

El contenido de este manual representa el estado del manual del usuario en el momento de su impresión y puede que no sea completamente válido en un futuro. Para obtener más información, consulte la primera página del aviso de descargo de responsabilidad completo.

 **Importante**

Las notificaciones de alerta de distracción se activan por defecto cada vez que activa Pilot Assist con asistencia a la dirección.

10.4.7. Asistencia para paradas de emergencia

En situaciones en las que el conductor no pueda continuar conduciendo, el automóvil puede realizar una parada controlada para reducir el riesgo de colisión.

Si el automóvil determina que el conductor no responde durante un cierto tiempo, puede detenerse automáticamente en su carril. De este modo, por ejemplo, puede evitarse un accidente si el conductor sufre un problema médico durante la conducción.

El automóvil inicia una parada controlada si el conductor no responde a las peticiones de que tome el control activo del automóvil. Estas peticiones pueden proceder del sistema Driver Alert si el conductor está desconcentrado o muestra indicios de falta de atención. También pueden activarse si el conductor no mantiene las manos sobre el volante.

 **Consejo**

Las paradas de emergencia se producen si el automóvil detecta que el conductor lleva un tiempo sin responder. Siempre puede anular la maniobra de emergencia interviniendo activamente en la dirección, el frenado o la aceleración. De este modo indicará que está prestando atención y puede continuar conduciendo.

Durante la maniobra de parada, el automóvil utiliza toda la información obtenida de forma continua sobre su entorno para detenerse de forma controlada en el carril de la vía por la que circula. También activa las luces de emergencia para alertar a otros conductores.

Si el conductor no está en condiciones una vez finalizada la maniobra de parada, el automóvil debe desplazarse a un lugar seguro donde no suponga ningún riesgo para el tráfico.

Ayuda de urgencia

En caso de parada de emergencia, su automóvil puede conectarle automáticamente con una central de llamadas de emergencia.^[1] Encontrará más información sobre la asistencia de emergencia en un apartado específico del manual.

 **Advertencia**

- Las intervenciones de conducción como las paradas de emergencia controladas están pensada como complemento a una conducción segura. No reducen ni sustituyen la necesidad de que el conductor preste atención a la carretera y conduzca con seguridad.
- No inicie de forma intencionada una maniobra de parada de emergencia si no es imprescindible para detenerse con seguridad.

Condiciones y limitaciones

El sistema de detección del comportamiento del conductor de su automóvil analiza en todo momento las acciones del conductor. Utiliza las cámaras interiores para controlar el movimiento ocular, la atención y la somnolencia y también si el conductor tiene las manos en el volante. La parada de emergencia automática utiliza información de este sistema para identificar las acciones del conductor y decidir cuándo hace falta una parada de emergencia. Por tanto, es importante no intentar engañar el sistema de análisis del comportamiento ni tapar las cámaras.

La asistencia para parada de emergencia utiliza información de radares y cámaras para identificar el entorno del automóvil y parar con seguridad. Lea los apartados específicos sobre las condiciones y limitaciones del sistema de detección de comportamiento del conductor de su automóvil, las cámaras y los radares para ver cómo pueden verse afectadas las funciones que utilizan estos tipos de detección.

Importante

Fallos del automóvil

Si la asistencia para la parada de emergencia no está disponible por un fallo del sistema de apoyo a la conducción, en la pantalla del conductor aparece un mensaje que le pide que reserve cita en el taller. Póngase en contacto con un taller Volvo autorizado si se indica algún tipo de error.

Alteraciones en el automóvil

Las modificaciones, reparaciones e instalaciones de accesorios pueden perjudicar o limitar las funciones de apoyo a la conducción. Hay un apartado del manual específico con información detallada sobre este tema.

^[1] La disponibilidad de esta prestación puede variar según la región.

10.5. Asistencia a la conducción

Las funciones de asistencia a la conducción utilizan la capacidad del automóvil de controlar su entorno para ofrecer una conducción más segura y sencilla.

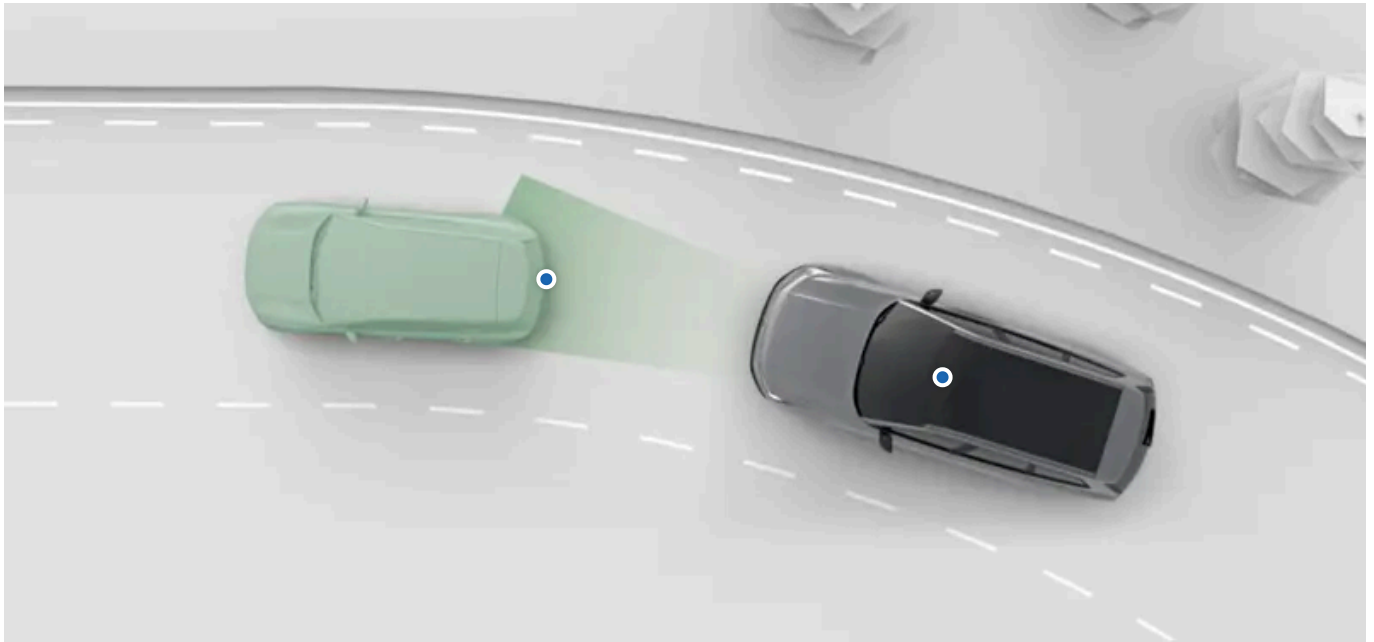

Hay diferentes tipos y niveles de asistencia. Pueden ayudarle activamente en diferentes acciones de conducción y ofrecerle información para facilitar la toma de decisiones.

Puede activar, desactivar o personalizar muchas de las funciones de asistencia a la conducción de su automóvil desde los ajustes.

Pilot Assist Esta función puede ayudarle en diferentes acciones, como el control de la dirección, la gestión de la velocidad o los cambios de carril. Pilot Assist puede personalizarse en los ajustes.

Consejo

Intervenciones y advertencias de seguridad

Muchas de las funciones de apoyo a la conducción están pensadas para reforzar la comodidad y la seguridad. Las funciones pensadas sobre todo para ofrecer intervenciones y advertencias de seguridad se describen en un apartado específico de este manual.

Asistencia al aparcamiento

En este manual hay un apartado específico dedicado a la asistencia al aparcamiento.

 **Importante**

Conocimientos necesarios y responsabilidad del conductor

Las funciones de asistencia a la conducción están pensadas para ofrecer una conducción más segura y sencilla, pero no eximen al conductor de la responsabilidad de usar el automóvil de forma segura. Lea siempre toda la información sobre una función antes de usarla. Es imprescindible leer el apartado sobre la responsabilidad del conductor para conocer las posibilidades y limitaciones de las funciones de asistencia al aparcamiento de su automóvil.

Si algo no le queda claro o tiene alguna duda, póngase en contacto con un taller Volvo autorizado.

Capacidades de detección

La capacidad del automóvil de controlar su entorno se utiliza en las funciones de asistencia a la conducción. Para entender mejor las limitaciones de estas funciones, lea el apartado específico sobre la detección del tráfico y el entorno. Proporciona información sobre el funcionamiento de componentes clave, como cámaras y radares, y detalla sus capacidades y limitaciones.

10.5.1. Pilot Assist

Pilot Assist combina diferentes funciones de asistencia para una conducción más segura, más práctica y menos exigente. Puede facilitar el control de la velocidad y de la dirección en un amplio abanico de situaciones.

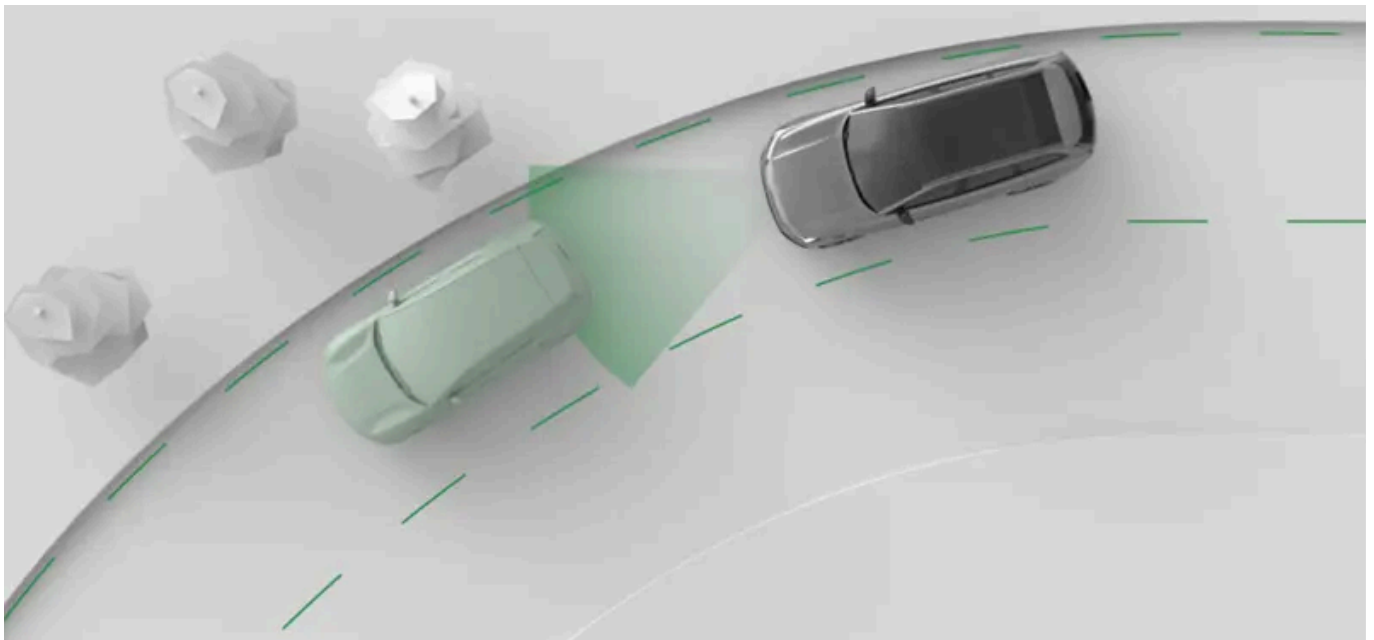

Pilot Assist puede facilitar la conducción de diferentes formas. Al utilizar Pilot Assist, debe seleccionar la velocidad objetivo. A continuación, el automóvil gestiona la aceleración y el frenado para cumplir con este objetivo y adaptarse al tráfico.

También puede asistir en el control de la dirección. Cuando está activada, la asistencia de dirección ayuda a mantener la posición en la carretera guiando los movimientos del volante.

Importante

Antes de usar Pilot Assist

Dedique un tiempo a leer toda la información del manual sobre Pilot Assist antes de usar la función. Debe entender sus capacidades y limitaciones para un uso seguro.

Control en manos del conductor

Al usar Pilot Assist, mantiene todo el control sobre el automóvil. Es su responsabilidad evaluar en todo momento el funcionamiento de Pilot Assist. Si considera que sus valoraciones son correctas, puede dejar que le asista en la conducción.

Consejo

Personalización de Pilot Assist

Algunas de las funciones de Pilot Assist pueden personalizarse, en los ajustes de Pilot Assist o usando los botones del volante. De este modo podrá configurar el nivel de asistencia según sus preferencias.

Control de la velocidad y la distancia respecto a los vehículos de delante

Al activar Pilot Assist, aparece un valor de velocidad junto al velocímetro. Este valor representa la velocidad objetivo que Pilot Assist trata de mantener. Puede ajustar la velocidad definida con los botones del volante.

Si el automóvil detecta que por delante circula un vehículo que va más despacio que el suyo o que está demasiado cerca, Pilot Assist reducirá la marcha para mantener una distancia determinada respecto al vehículo de delante. Una vez que la carretera vuelva a estar despejada, su automóvil recupera la velocidad objetivo. Puede ajustar la distancia general respecto a los vehículos que tiene por delante en los ajustes.

Asistencia de dirección

La disponibilidad de la asistencia de dirección depende de las condiciones del momento. Por ejemplo, si en un tramo de carretera las líneas de los carriles están desgastadas, el automóvil puede desactivar temporalmente la asistencia de dirección y pedirle que controle la dirección sin la asistencia de Pilot Assist. Cuando vuelvan a cumplirse las condiciones, la asistencia de dirección vuelve a activarse.

La asistencia de dirección puede activarse en los ajustes de Pilot Assist o usando los botones del volante durante la conducción.

Funciones y ajustes de Pilot Assist

Este manual incluye información sobre diferentes funciones y ajustes de Pilot Assist.

Asistencia a la dirección	Al conducir con asistencia de dirección, su dirección se controla de forma activa. De este modo le ayuda a mantener la posición correcta en el carril.
Asistencia para cambio de carril	Este sistema guía las maniobras de cambio de carril iniciadas por el conductor.
Asistencia velocidad en curva	La velocidad de conducción se adapta para tener en cuenta características conocidas de la vía, como curvas y rotondas. Siempre puede anularlo pisando el pedal del acelerador.
Intervalo de tiempo respecto a vehículo de delante	Ajusta el intervalo de tiempo objetivo respecto al vehículo de delante. De este modo puede ajustar la distancia respecto a los vehículos que circulan por delante.

Estado y disponibilidad

La disponibilidad de Pilot Assist se indica en la pantalla del conductor y depende de las condiciones de conducción de cada momento. Siempre puede ver el nivel de asistencia ofrecido por Pilot Assist en la pantalla del conductor.

Nota

Pausa

En algunas situaciones, Pilot Assist puede ponerse en pausa de forma temporal. Puede ocurrir si hace falta una decisión del conductor para reanudar la conducción con Pilot Assist, por ejemplo después de una parada. Si Pilot Assist está en pausa, normalmente aparece un mensaje con instrucciones para su reanudación en la pantalla del conductor.

Pilot Assist utiliza datos cartográficos proporcionados por Google. No aceptar las condiciones de Google limita la disponibilidad y el rendimiento de Pilot Assist. Puede gestionar su consentimiento en los ajustes de privacidad a través de la pantalla central.

10.5.1.1. Videoguía de Pilot Assist

Vea la videoguía de Pilot Assist para obtener más información sobre Pilot Assist.

Puede ver la videoguía para entender bien cómo funciona la función Pilot Assist, cuándo utilizarla y cómo ajustar algunos de sus parámetros. Sin embargo, la videoguía no incluye toda la información necesaria para poder utilizar Pilot Assist de forma segura y correcta. Asegúrese de leer toda la información sobre Pilot Assist en el manual de uso antes de utilizar esta función.

El idioma utilizado en la videoguía se basa en el mercado de destino de su automóvil y no en el idioma del sistema seleccionado. Encontrará el vídeo en inglés británico más abajo.



10.5.1.2. Estado y comunicación de Pilot Assist

El contenido de este manual representa el estado del manual del usuario en el momento de su impresión y puede que no sea completamente válido en un futuro. Para obtener más información, consulte la primera página del aviso de descargo de responsabilidad completo.

Conozca cómo se comunican los estados y las acciones de Pilot Assist en el automóvil.

La pantalla del conductor muestra el estado de Pilot Assist usando gráficos y símbolos. La información importante puede aparecer también como notificación.

El estado principal aparece debajo del indicador de la marcha. Indica si Pilot Assist está activo o no.

La velocidad objetivo aparece en verde encima del velocímetro.

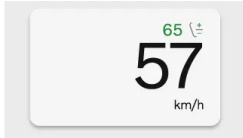

Comunicación con símbolos

El estado de Pilot Assist se comunica a través de símbolos. Los símbolos pueden indicar el nivel de asistencia que ofrece Pilot Assist, en función de sus ajustes de Pilot Assist.



Pilot Assist sin asistencia de dirección puede activarse si se reúnen todas las condiciones.



Pilot Assist con asistencia de dirección puede activarse si se reúnen todas las condiciones.



Pilot Assist está activo pero no proporciona asistencia a la dirección.



Pilot Assist está activo y proporciona asistencia a la dirección.



Comunicación para la asistencia para el cambio de carril. El color y la dirección de las flechas varían en función de la situación.



La asistencia de dirección no está disponible temporalmente.



Pilot Assist está adaptando la velocidad a un vehículo que circula por delante. El símbolo se muestra junto al velocímetro.



La asistencia de velocidad en curva está activa y Pilot Assist adapta la velocidad de conducción a las características actuales de la carretera, como una curva o una rotonda. El símbolo se muestra junto al velocímetro.

Comunicación en el modo de visualización envolvente

Cuando en la pantalla del conductor aparece el modo de visualización de conducción, el estado y las acciones de Pilot Assist se presentan a través de animaciones y símbolos. Las animaciones pueden indicar el nivel de asistencia que ofrece Pilot Assist, en función de sus ajustes de Pilot Assist. Esta asistencia puede incluir el mantenimiento de la velocidad o la distancia, el ajuste de la velocidad a otros vehículos que circulan por delante y la asistencia a la dirección.

 **Importante**

Uso del modo envolvente

El modo envolvente no representa a la perfección qué ocurre en la carretera a su alrededor, por lo que no debe confiar excesivamente en sus indicaciones durante la conducción.

Notificaciones y mensajes

Al usar Pilot Assist, pueden aparecer notificaciones en la pantalla del conductor. Pueden incluir información importante sobre el estado de las funciones de Pilot Assist, así como instrucciones que debe seguir, como por ejemplo no soltar el volante.

10.5.1.3. Activación de Pilot Assist

Puede activar Pilot Assist moviendo la palanca derecha del volante hacia abajo durante la conducción. Es importante valorar si las condiciones de circulación actuales permiten un uso seguro de Pilot Assist.

Durante la conducción, un símbolo gris de Pilot Assist en la pantalla del conductor indica que la función está disponible pero no activada. El símbolo cambia en función de si la asistencia de dirección está activada o no en los ajustes.

D Pilot Assist con asistencia de dirección está desactivado pero disponible para activarse si se reúnen las condiciones.



D Pilot Assist sin asistencia de dirección está desactivado pero disponible para activarse si se reúnen las condiciones.



 **Importante**

Antes de usar Pilot Assist

Dedique un tiempo a leer toda la información sobre Pilot Assist en el manual antes de usarlo por primera vez. Es importante entender sus capacidades y limitaciones para un uso seguro.

Análisis de la situación

Asegúrese de que la situación y las condiciones del tráfico son adecuadas para la activación. Espere a finalizar las maniobras en curso, como un cambio de carril, antes de activar Pilot Assist.

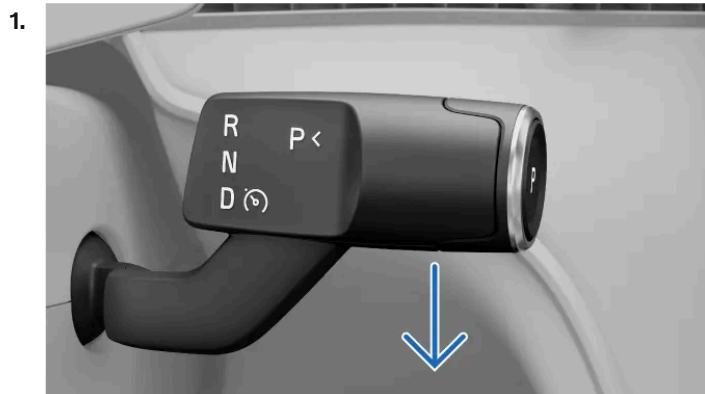

Cuando resulte necesario, mueva la palanca derecha del volante hacia abajo.

> La activación se confirma en la pantalla del conductor.

La primera vez que active Pilot Assist durante la conducción, su velocidad en el momento de la activación se convierte en la velocidad definida.

 Consejo

Reanudación de Pilot Assist

Si recientemente ha usado Pilot Assist y quiere usar su velocidad objetivo anterior, mantenga la palanca del volante bajada durante un tiempo más al activar Pilot Assist. De este modo se restablecerá la velocidad objetivo definida previamente tras la activación.

Cuando Pilot Assist está activo, puede ajustar la velocidad objetivo con los botones del volante.

10.5.1.4. Desactivación de Pilot Assist

Si desea dejar de conducir con Pilot Assist, puede desactivarlo manualmente. También hay situaciones en las que Pilot Assist se desactiva automáticamente.

Pilot Assist se activa y desactiva de la misma forma. Solo tiene que bajar la palanca derecha del volante. También puede desactivar Pilot Assist frenando.

Al desactivar Pilot Assist, deja de aplicarse toda la asistencia vinculada a esta tecnología, que incluye el sistema de mantenimiento de la velocidad y la distancia, así como la asistencia de dirección.

Desactivación de Pilot Assist con la palanca



Baje la palanca derecha del volante hasta abajo.

> La desactivación se confirma en la pantalla del conductor.

Desactivación mediante frenado

• Pise el pedal de freno.

> La desactivación se confirma en la pantalla del conductor.

Nota

Desactivación automática

Pilot Assist tiene varias limitaciones y solo funciona si se cumplen todas las condiciones obligatorias. Si las condiciones de conducción cambian mientras está al volante, Pilot Assist puede desactivarse automáticamente.

Estas son solo algunas de las situaciones en las que Pilot Assist puede desactivarse automáticamente:

- No está conduciendo activamente. Debe estar atento y con las dos manos en el volante, aunque la asistencia de dirección esté activada.
- Apertura de una puerta o retirada del cinturón de seguridad.
- Cambio de marcha. Pilot Assist solo funciona cuando está seleccionada la marcha D.
- Deja el intermitente encendido durante un largo periodo mientras conduce con la asistencia de dirección. Esto podría indicar una falta de concentración.
- Acelera manualmente y mantiene una velocidad superior a la velocidad objetivo. Esto indica que desea recuperar el control totalmente manual del automóvil.
- No se cumplen las condiciones de la cámara o el radar para usar Pilot Assist.

10.5.1.5. Ajuste de la velocidad objetivo de Pilot Assist

Pilot Assist puede ayudarle a mantener una velocidad objetivo definida. Puede ajustar la velocidad objetivo con los botones del volante.

Si conduce con Pilot Assist activo puede seleccionar una velocidad objetivo. A continuación, el automóvil gestiona la aceleración y el frenado para cumplir con este objetivo y adaptarse al tráfico.

Puede ajustar la velocidad objetivo definida pulsando los botones de ajuste de la velocidad definida en la zona de controles de la izquierda del volante. Si es posible hacerlo, en la pantalla del conductor se presentará información sobre los botones que debe pulsar.

El comportamiento para cambiar la velocidad objetivo varía en función de si su automóvil está fabricado para un mercado que utiliza km/h o mph como unidad de velocidad estándar. Este comportamiento no cambia si selecciona una unidad de velocidad distinta en los ajustes del sistema.

Para automóviles fabricados para un mercado con km/h:

Una pulsación Ajustar la velocidad objetivo en 5 unidades.

Mantener pulsado Ajuste la velocidad objetivo en 1 unidad de forma continua manteniendo pulsado el botón.

Para automóviles fabricados para un mercado con mph:

Una pulsación Ajustar la velocidad objetivo en 1 unidad.

Mantener pulsado Ajuste la velocidad objetivo en 5 unidades de forma continua manteniendo pulsado el botón.

Si ajusta 5 unidades cada vez, la velocidad objetivo pasará a ajustarse automáticamente en incrementos de velocidad divisibles por cinco, como 25, 30 y 35.

1. Ajuste la velocidad objetivo con los botones del volante.

> La nueva velocidad definida aparece en verde encima del velocímetro.

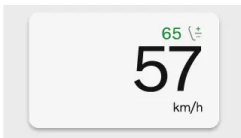

10.5.1.6. Activación y desactivación de la asistencia de dirección durante la conducción

La asistencia de dirección de Pilot Assist puede activarse o desactivarse fácilmente con los botones del volante. De este modo puede controlarla sin acceder a los ajustes durante la conducción.

La asistencia de dirección forma parte de Pilot Assist y solo puede usarse cuando Pilot Assist está activo.

Si la asistencia de dirección no está disponible por algún motivo, por ejemplo el deterioro de las líneas de la carretera, no es posible activarla. Sin embargo, si se activa la asistencia de dirección se pondrá en marcha automáticamente cuando se cumplan las condiciones necesarias.

1. Pulse el botón de asistencia de dirección  en el volante.

> La asistencia de dirección se activa o se desactiva.

Si está activada, la asistencia de dirección se pondrá en marcha automáticamente cuando se cumplan las condiciones necesarias.

Si está desactivada, Pilot Assist seguirá activo pero básicamente ayudará a mantener la velocidad y la distancia.

10.5.1.7. Cambio de carril con Pilot Assist

La asistencia para el cambio de carril es una función de Pilot Assist que ayuda en los cambios de carril al adelantar a otros vehículos.

Pilot Assist proporciona automáticamente asistencia de dirección durante los cambios de carril si se cumplen todas las condiciones.

Además de las condiciones generales para el uso de Pilot Assist, las condiciones para el uso de la asistencia de cambio de carril incluyen:

- Tanto la asistencia de dirección como la asistencia para el cambio de carril están activadas en los ajustes de Pilot Assist.
- La función Pilot Assist está activa.
- Se cumplen las condiciones para la asistencia de dirección.
- Su velocidad está en el rango de 65-150 km/h (40-90 mph).
- La situación del tráfico permite un cambio de carril.
 - El automóvil comprueba si se cumplen las condiciones para un cambio de carril asistido, por ejemplo si el carril contiguo está disponible. Sin embargo, la responsabilidad de valorar y decidir si un cambio de carril puede realizarse con seguridad corresponde en última instancia al conductor.
 - En determinadas condiciones de la carretera y la conducción, el automóvil no dispone de suficiente información para proporcionar asistencia de dirección durante un cambio de carril. En estas situaciones, el conductor puede cambiar de carril sin asistencia. En este caso se desactiva la asistencia de dirección hasta que vuelvan a cumplirse las condiciones.
- Conduce por una autopista o una vía rápida.

El estado de cambio de carril se comunica a través de símbolos o mensajes.

Los símbolos con información sobre cambios de carril disponibles o en curso aparecen debajo del indicador de marcha.



La asistencia para el cambio de carril puede usarse. El símbolo muestra una flecha para indicar la dirección de un cambio de carril posible. Puede aparecer en un lado o en los dos lados a la vez. Durante un cambio de carril, la flecha que apunta en la dirección del cambio de carril empieza a parpadear.

La información sobre los cambios de carril interrumpidos o los fallos que impiden al automóvil realizar cambios de carril asistidos se comunica a través de símbolos y mensajes.



El cambio de carril en curso se interrumpe. Una maniobra de cambio de carril asistida puede interrumpirse si cambian las condiciones o la situación del tráfico o si obvia la dirección guiada. El cambio de carril se cancela de inmediato. Si es necesario, retome todo el control del automóvil.



La asistencia para el cambio de carril no está disponible y se cancelan los cambios de carril en curso. Puede ocurrir si hay un fallo que afecte a sistemas críticos, como la asistencia de dirección. Preste atención a los mensajes que puedan aparecer.

El contenido de este manual representa el estado del manual del usuario en el momento de su impresión y puede que no sea completamente válido en un futuro. Para obtener más información, consulte la primera página del aviso de descargo de responsabilidad completo.

 **Advertencia**

La asistencia para el cambio de carril es un complemento pensado para reforzar una conducción segura. No reduce ni sustituye la necesidad de que el conductor preste atención a la carretera y conduzca con seguridad. Conduzca con la misma precaución que emplearía en un automóvil sin la capacidad de intervenir.

1. Cuando haya un cambio de carril disponible, utilice la palanca del intermitente para indicar el cambio de carril.
- > El automóvil identifica que desea cambiar de carril. Si se cumplen las condiciones necesarias, el automóvil empieza a guiar la dirección durante el cambio de carril.

 **Nota**

Mantenga las manos en el volante

Mantenga ambas manos en el volante durante el cambio de carril. Debe estar a punto para intervenir si hace falta. Puede anular las órdenes del automóvil frenando, acelerando o tomando el control de la dirección en cualquier momento.

10.5.1.8. Ajuste de los valores de Pilot Assist

Puede modificar o cambiar las funciones activadas para Pilot Assist en los ajustes.

Pilot Assist incluye diferentes prestaciones, algunas de las cuales puede activar, desactivar o personalizar en los ajustes. De este modo podrá configurar Pilot Assist en el nivel de asistencia según sus preferencias.

Estos son los ajustes que se pueden personalizar:

Asistencia a la dirección	Guía el movimiento del volante para ajustar correctamente la posición del automóvil en el carril.
Asistencia para cambio de carril	Este sistema guía las maniobras de cambio de carril iniciadas por el conductor.
Asistencia velocidad en curva	La velocidad de conducción se adapta para tener en cuenta características conocidas de la vía, como curvas y rotondas.
Intervalo de tiempo respecto a vehículo de delante	Ajuste el intervalo de tiempo objetivo respecto a los vehículos que circulan por delante. De este modo puede ajustar la distancia respecto a los vehículos que circulan por delante.

Consejo

Personalización de las funciones de Pilot Assist con los botones del volante

Funciones como la asistencia a la dirección y la velocidad objetivo pueden ajustarse mediante los botones del volante. En la pantalla del conductor normalmente aparecen las acciones disponibles y los botones que pueden usarse.

Acceso rápido

También puede ajustar el intervalo de tiempo respecto a los vehículos de delante a través de la barra contextual. De este modo podrá realizar ajustes rápidos sin tener que entrar en la configuración.

Importante

Modificación de ajustes de apoyo a la conducción

Recuerde que la modificación de los ajustes del automóvil influye en su comportamiento. Este punto es especialmente importante en el caso de prestaciones que determinan el nivel de asistencia que puede ofrecer el automóvil.

1. Pulse el símbolo del automóvil  en la barra inferior y vaya a **Ajustes**.
2. Vaya a **Conducción** → **Pilot Assist**.
3. Personalice los ajustes de Pilot Assist según sus preferencias.

Nota

Ajuste del intervalo de tiempo a los vehículos que circulan por delante

Las velocidades de conducción más altas pueden hacer que la distancia general a un vehículo que circula por delante sea mayor que a velocidades más bajas, aunque el intervalo de tiempo objetivo sea el mismo. Esto se debe a que la distancia calculada se hace mayor para el intervalo de tiempo dado.

10.5.1.9. Condiciones y limitaciones de Pilot Assist

Para usar Pilot Assist de forma segura, es importante tener claras sus limitaciones. Aunque se trata de una función avanzada, no puede responder en determinadas condiciones y situaciones.

Responsabilidad del conductor al usar Pilot Assist

Aunque Pilot Assist asume muchas de las tareas relacionadas con la conducción, el conductor sigue siendo el principal responsable. Al usar la función, sigue teniendo la responsabilidad de conducir de forma activa y atenta el automóvil. Pilot Assist no conoce sus intenciones ni las de los demás conductores. No puede predecir ni identificar cada posible situación de riesgo, a dife-

rencia de un conductor atento. Es su responsabilidad evaluar en todo momento el rendimiento de Pilot Assist y actuar si resulta necesario. Si considera que sus valoraciones son correctas, puede dejar que le asista en la conducción.

Importante

Condiciones de conducción

Para evaluar el rendimiento de Pilot Assist debe tener en cuenta todas las condiciones vinculadas a la conducción, el tráfico, la meteorología o el estado de la carretera. Por ejemplo, en caso de mala visibilidad tal vez tenga que dejar una distancia respecto al vehículo que le precede superior a lo que indica Pilot Assist. Y lo mismo vale para mantener una velocidad segura teniendo en cuenta las condiciones de la carretera y el tráfico.

Más seguridad y más comodidad

Si se utiliza correctamente, Pilot Assist puede mejorar la seguridad y reducir los esfuerzos al volante. En algunos casos, puede compensar los errores del conductor, como los provocados por una falta de concentración o una distracción. Esta ventaja contribuye a reforzar unas prácticas seguras al volante. No reduce ni sustituye la necesidad de que el conductor preste atención a la carretera y conduzca con seguridad.

Respuesta del conductor

Al usar las funciones de mantenimiento de la velocidad y la distancia es posible que pase largos períodos sin usar los pedales. Sin embargo, debe estar siempre a punto para frenar o acelerar manualmente si es preciso. Evite adoptar posturas que puedan perjudicar su capacidad de respuesta.

Manos al volante

Pilot Assist puede ayudarle a controlar la dirección, pero debe mantener igualmente las manos sobre el volante, al igual que si conduce sin asistencia. Siempre que considere que la respuesta de la dirección es correcta, puede dejar que Pilot Assist le guíe.

Atención a la carretera

Al usar Pilot Assist debe mantener el mismo nivel de alerta durante la conducción. Por tanto, debe prestar atención a su entorno y al tráfico a su alrededor, igual que cuando conduce sin asistencia.

Intervalo de velocidades de Pilot Assist

Pilot Assist está disponible a diferentes velocidades, en función del contexto de activación y su uso.

- Si usa Pilot Assist sin asistencia de dirección, puede definir unas velocidades objetivo de 20-180 km/h (10-110 mph).
- Si usa Pilot Assist con asistencia de dirección, puede definir unas velocidades objetivo de 20-150 km/h (10-90 mph).
- Pilot Assist puede activarse por debajo de 20 km/h (10 mph), pero en este caso intentará acelerar hasta la velocidad mínima definida.
- Si tiene otro vehículo por delante, Pilot Assist puede permanecer activo por debajo de 20 km/h (10 mph).
 - Cuando conduzca despacio por detrás de otros vehículos, como en un embotellamiento, tal vez pueda usar Pilot Assist a pesar de conducir a menos de 20 km/h (10 mph). En este caso, debe haber un automóvil delante con una velocidad acorde con la de su automóvil.^[1]

Activación y disponibilidad

El contenido de este manual representa el estado del manual del usuario en el momento de su impresión y puede que no sea completamente válido en un futuro. Para obtener más información, consulte la primera página del aviso de descargo de responsabilidad completo.

Para la activación de Pilot Assist deben reunirse varias condiciones. Pueden tener relación con el estado del tráfico o la carretera o con el estado del sistema del automóvil. Algunas están relacionadas con la preparación del automóvil para la conducción, como por ejemplo si el conductor lleva puesto el cinturón de seguridad, si tiene las manos en el volante^[2] o si todas las puertas están cerradas. Otras tienen que ver con su situación de conducción, por ejemplo si circula a una velocidad dentro del intervalo de activación de Pilot Assist. Para que se active con el vehículo parado, es necesario que haya otro vehículo delante a poca distancia. Si se bloquea la activación, el motivo concreto normalmente se indica en la zona de información del conductor.

Seguimiento de los vehículos situados por delante

Pilot Assist puede adaptar la velocidad del coche a la del automóvil que circula por delante y mantener una determinada distancia respecto al mismo. El comportamiento de Pilot Assist y su capacidad de controlar el tráfico que hay delante depende de varios factores, como la velocidad de su automóvil y la del vehículo que le precede.

Unos vehículos muy lentos o inmóviles justo delante pueden modificar el comportamiento de Pilot Assist, en función de la situación y su velocidad:

- Si Pilot Assist realiza el seguimiento de un vehículo que se detiene, ralentizará su automóvil hasta detenerlo detrás del otro vehículo.
- Si se detecta un automóvil parado por delante del suyo, Pilot Assist ralentizará su automóvil para intentar detenerlo detrás del otro coche.
 - En función de su velocidad de conducción, tal vez el automóvil no pueda detenerse del todo detrás del coche que tiene delante. Siempre es responsable de controlar el tráfico de su entorno y de conducir de una forma que le permita reaccionar y controlar el automóvil con seguridad.
- Al conducir a velocidades elevadas, Pilot Assist puede interpretar incorrectamente los vehículos parados delante del suyo, por ejemplo al llegar a una cola de un atasco. En una situación así, Pilot Assist no tendrá en cuenta los automóviles parados ni ralentizará el suyo. Preste siempre atención y esté a punto para tomar el control y frenar su automóvil cuando haga falta.

Advertencia

Vehículos detenidos o lentos por delante

Un vehículo detenido en su carril supone un riesgo de colisión y, por tanto, le obliga a reaccionar aplicando los frenos o controlando la dirección.^[3]

- A velocidades inferiores a 5 km/h (3 mph), Pilot Assist puede ponerse en pausa durante el seguimiento de otro vehículo:
 - si no está claro si lo que se detecta delante es un vehículo detenido u otro objeto.^[4]
 - si el vehículo por delante realiza un giro y abandona su trayectoria.

Estado y sistemas del automóvil

Pilot Assist requiere una detección y una identificación precisas del tráfico y las condiciones de la carretera. Para ello, puede usar información de cámaras, radares y otros sensores. El sistema de detección no es eficaz en todas las condiciones de conducción, de tráfico o meteorológicas. Lea los apartados específicos del manual sobre los tipos de detección, su funcionamiento y sus limitaciones para entender mejor cómo puede verse afectado el rendimiento de Pilot Assist.

Varias de las prestaciones de Pilot Assist dependen de otros sistemas del automóvil.

- Para adaptar la velocidad a los coches que circulan por delante, el automóvil combina la detección por radar y por cámara. Por tanto, el estado y las limitaciones de estos sistemas pueden influir en la disponibilidad y el rendimiento de esta prestación.

El contenido de este manual representa el estado del manual del usuario en el momento de su impresión y puede que no sea completamente válido en un futuro. Para obtener más información, consulte la primera página del aviso de descarga de responsabilidad completo.

- La asistencia de dirección solo está disponible cuando el automóvil puede identificar su posición en la carretera a través de la detección de las marcas de carril mediante la cámara.
 - Para que funcione, la carretera debe cumplir con una serie de requisitos.
 - Las condiciones y limitaciones de la detección por cámara del automóvil pueden influir en la disponibilidad y el rendimiento de la asistencia de dirección.
- La información sobre las características de la carretera, como las próximas curvas cerradas y rotondas, depende de la precisión de los datos de mapas. Puede que la disponibilidad y la funcionalidad del servicio de datos de mapas varíen con el tiempo y entre regiones. Esto también afecta la disponibilidad y el rendimiento de la función de asistencia de velocidad de curva.
- No aceptar las condiciones de Google limita la disponibilidad y el rendimiento de Pilot Assist. Puede gestionar su consentimiento en los ajustes de privacidad a través de la pantalla central.

Importante

Fallos del automóvil

Determinados fallos del automóvil pueden influir en la disponibilidad de las funciones de apoyo a la conducción. Consulte la vista del estado del automóvil para localizar los problemas indicados si Pilot Assist no está disponible.

Alteraciones en el automóvil

Las modificaciones, reparaciones e instalaciones de accesorios pueden perjudicar o limitar las funciones de apoyo a la conducción. Hay un apartado del manual específico con información detallada sobre este tema.

Otras condiciones y limitaciones

- Pilot Assist está pensado sobre todo para conducir por carreteras llanas. Es posible que no pueda mantener la distancia correcta respecto a vehículos situados por delante en pendientes pronunciadas.
- No utilice Pilot Assist si conduce con un remolque o transporta cargas pesadas.

[1] La velocidad objetivo más baja de Pilot Assist es de 20 km/h (10 mph), aunque en el momento de activarse su velocidad sea inferior.

[2] El uso de guantes puede interferir con los sensores de detección de presencia de las manos en el volante.

[3] Su automóvil puede alertarle igualmente del riesgo de colisión e intervenir si no reacciona a tiempo. Esta acción es independiente de las prestaciones de Pilot Assist.

[4] Por ejemplo, obstáculos diseñados para reducir la velocidad.

10.6. Asistencia al aparcamiento

Su automóvil cuenta con varias funciones que le ayudan durante el aparcamiento, como por ejemplo las indicaciones a través de las vistas de la cámara y los sensores. Descubra cómo utilizar los diferentes tipos de asistencia.

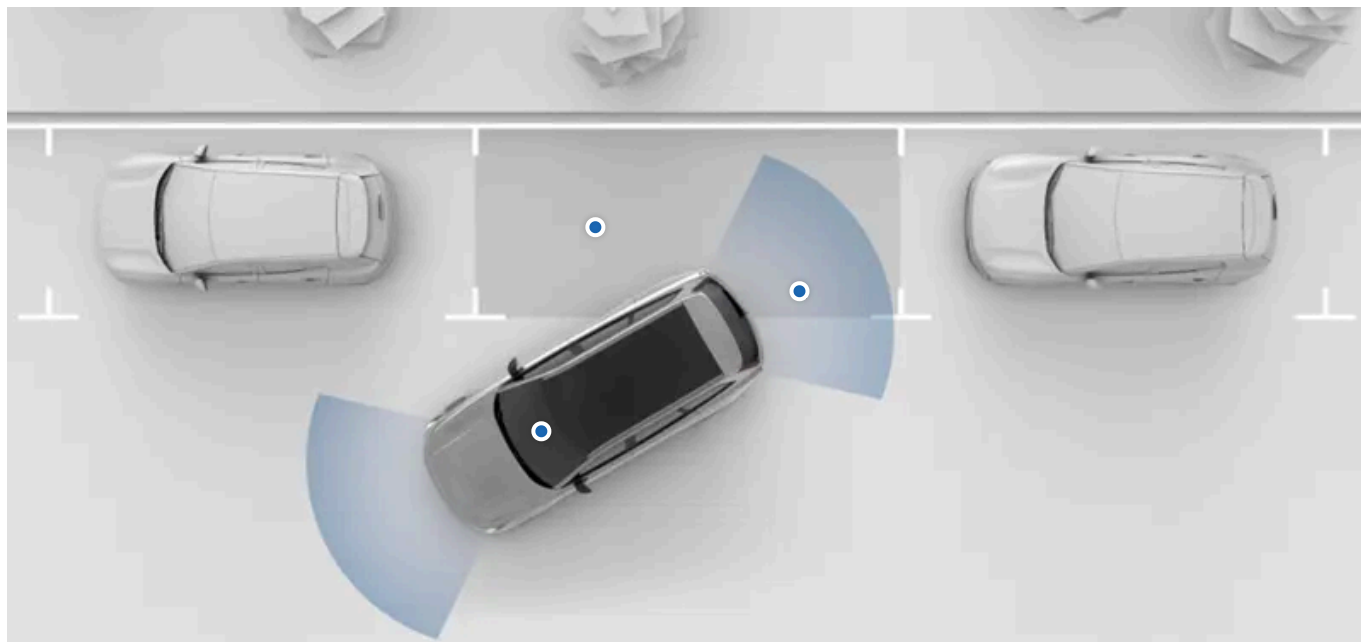

Las funciones de asistencia al aparcamiento de su automóvil están disponibles en la vista de aparcamiento de la pantalla central. En la mayoría de los casos, la vista de aparcamiento se abre automáticamente cuando hace falta, pero también puede abrirla manualmente.

Las funciones de asistencia al aparcamiento disponibles en la vista de aparcamiento son las siguientes:

Detección de distancia y obstáculos	El automóvil analiza su entorno utilizando diferentes sensores. Utiliza esta información para guiarle con sonido, imágenes y advertencias al conducir a baja velocidad.
Vistas de cámara de aparcamiento	El automóvil muestra su entorno utilizando cámaras situadas en torno al automóvil.
Frenado automático trasero	El automóvil puede frenar automáticamente si se detecta un obstáculo justo detrás del automóvil al dar marcha atrás a baja velocidad.
Park Pilot Assist	Esta función puede controlar la dirección, frenar y entrar y salir de plazas de aparcamiento.

Importante

Conocimientos necesarios y responsabilidad del conductor

Las funciones de asistencia al aparcamiento están pensados para ofrecer una conducción más agradable y segura, pero no eximen al conductor de la responsabilidad de conducir de la forma más segura posible. Lea siempre toda la información sobre una función antes de usarla. Es imprescindible leer el apartado sobre la responsabilidad del conductor para entender las posibilidades y limitaciones de las funciones de asistencia al aparcamiento de su automóvil.

Si algo no le queda claro o tiene alguna duda, póngase en contacto con el servicio de asistencia de Volvo.

10.6.1. Vista de aparcamiento

La vista de aparcamiento incluye información de cámaras y sensores para ofrecer una visión más clara del entorno del automóvil. Puede resultar útil al maniobrar a baja velocidad, por ejemplo al aparcar.

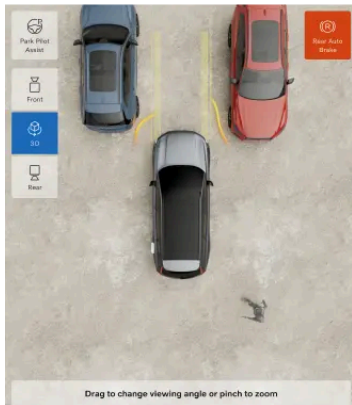

Acceso a la vista de aparcamiento

En la mayoría de los casos, la vista de aparcamiento se abre automáticamente cuando la necesita. También puede abrirla accediendo a la app Camera en la barra contextual de la biblioteca de aplicaciones .



La vista de aparcamiento se cierra automáticamente al circular por encima de una determinada velocidad. Después del aparcamiento, la vista de aparcamiento se cierra al salir del automóvil.

Prestaciones de la vista de aparcamiento

La vista de aparcamiento incluye las siguientes prestaciones:

- Vistas de cámaras con indicaciones visuales y detección de obstáculos
- Frenado automático trasero, que puede aplicar frenado automático en caso de obstáculos al dar marcha atrás a baja velocidad
- Park Pilot Assist, que controla activamente la dirección para entrar y salir en plazas de aparcamiento.

Vistas de cámaras

Puede elegir entre diferentes vistas de cámaras.



Delante Una cámara en la parte delantera del automóvil proporciona la vista delantera y una vista cenital.



3D El automóvil combina las vistas de las cámaras delantera, trasera y lateral para mostrar el entorno del automóvil. La perspectiva estándar presenta el automóvil desde arriba, pero también puede modificar la vista para ver otras perspectivas.



Detrás Una cámara en la parte trasera del automóvil proporciona la vista trasera y una vista cenital.

Ajuste de la vista 3D

El contenido de este manual representa el estado del manual del usuario en el momento de su impresión y puede que no sea completamente válido en un futuro. Para obtener más información, consulte la primera página del aviso de descargo de responsabilidad completo.

Puede ajustar la vista 3D modificando el ángulo con los dedos. También puede ampliar y reducir pellizcando con los dedos. Ajustando la vista lo tendrá más fácil para acceder a una vista general en diferentes ángulos y tener una visión más clara en la vista de estacionamiento.

Consejo

Ajuste de la vista 3D

Siempre puede recentrar la vista pulsando el símbolo de la vista 3D. De este modo podrá recuperar la vista 3D predeterminada.

Ampliación y reducción automáticas

Si se aproxima a un obstáculo, el automóvil puede ampliar automáticamente en la parte del automóvil más cerca del obstáculo. Si se aleja de un obstáculo o si se aparta el obstáculo, el automóvil puede volver a reducir la imagen automáticamente.

DetECCIÓN DE OBSTÁCULOS Y DISTANCIA

La vista de aparcamiento puede mostrar alertas visuales y acústicas si su automóvil detecta obstáculos en su entorno más inmediato.

Estas alertas cambian si se salta una parada recomendada. El color de la indicación visual cambia al rojo y el sonido se intensifica a medida que se aproxima al obstáculo.

Importante

Responsabilidad al volante

La detección de obstáculos y distancia es una tecnología pensada como complemento a una conducción segura. No reduce la necesidad o responsabilidad de la persona al volante de circular de la manera más segura posible.

El conductor debe prestar siempre atención al entorno del automóvil y asegurarse de que las maniobras pueden realizarse de forma segura.

Limitaciones aplicables a la detección

La tecnología de detección de obstáculos y distancia del automóvil tiene sus limitaciones. Lea el capítulo específico sobre la detección del entorno del automóvil y el tráfico antes de usar funciones que utilicen estas prestaciones.

Nota

Calibración de las cámaras

Después de una intervención en las cámaras de aparcamiento de su automóvil, a veces pueden tardar un rato en volver a calibrarse. Por este motivo, funciones como la vista de aparcamiento pueden dejar de estar disponibles durante un breve periodo tras el mantenimiento del automóvil.

10.6.2. Park Pilot Assist

Park Pilot Assist le ayuda en las maniobras para entrar y salir de determinadas plazas de estacionamiento.

Cuando está activo, Park Pilot Assist controla el automóvil con gran precisión y le permite aparcar en espacios reducidos. Es capaz de estacionarse y salir de una plaza de estacionamiento paralela.

Importante

Lea toda la información

Lea toda la información sobre la función antes de usarla. Es importante conocer su uso correcto y sus limitaciones.

Detección del entorno

Park Pilot Assist utiliza la capacidad del automóvil para detectar su entorno a partir de la información de los sensores de aparcamiento. Los sensores utilizan objetos cercanos para detectar las plazas de estacionamiento disponibles en lugar de las marcas en el asfalto. Por este motivo, Park Pilot Assist solo puede identificar una plaza si hay otro vehículo aparcado delante.

Durante las maniobras de Park Pilot Assist

Los controles de su automóvil controlan la aceleración, el frenado y la dirección durante las maniobras de estacionamiento. Aunque Park Pilot Assist se encarga de las tareas de estacionamiento relacionadas con la conducción, usted debe siempre supervisar la función y sus maniobras. Esto significa que mientras esté de acuerdo con las acciones de Park Pilot Assist, no necesitará realizar ninguna acción para acelerar, reducir la velocidad o dirigir su automóvil. Sin embargo, siempre debe estar listo para recuperar el control de estacionamiento si lo considera oportuno.

Aparcar en una plaza de estacionamiento

Puede utilizar Park Pilot Assist en estacionamientos en paralelo al aparcar detrás de otro vehículo. Al activar Park Pilot Assist, identifica las plazas disponibles cerca del automóvil y muestra una de ellas en la pantalla central. Después de confirmar la plaza de estacionamiento sugerida, puede soltar el volante e iniciar la maniobra de estacionamiento golpeando ligeramente el pedal de freno una vez. Su automóvil controlará entonces la dirección, el frenado y la aceleración para aparcar. Supervise la maniobra y siga las instrucciones facilitadas en la pantalla central.

Salida de una plaza de estacionamiento

Puede usar Park Pilot Assist para las maniobras de salida de una plaza de estacionamiento en paralelo. Al activar Park Pilot Assist, el automóvil sugiere una dirección de salida. Utilice los intermitentes para seleccionar y confirmar por qué lado quiere salir de la plaza de aparcamiento. Tras confirmar la dirección de salida, puede soltar el volante y pisar ligeramente el pedal de freno para iniciar la maniobra de Park Pilot Assist. Su automóvil controlará entonces la dirección, el frenado y la aceleración para salir de la plaza de estacionamiento. Supervise la maniobra y siga las instrucciones facilitadas en la pantalla central.

 **Advertencia**

Preste atención

Al usar Park Pilot Assist, debe mantener el mismo nivel de atención respecto a su entorno que si aparcara sin asistencia. Si es necesario, tome de inmediato el control del automóvil.

Responsabilidad al volante

La persona que conduce siempre es la responsable de hacerlo de forma segura y cumpliendo con las normas y leyes locales. Park Pilot Assist nunca puede sustituir la atención o el criterio del conductor.

Limitaciones

Park Pilot Assist no es eficaz en todas las condiciones de tráfico, meteorológicas o de la carretera. Lea el capítulo específico del manual sobre la detección del entorno del automóvil y el tráfico antes de usar funciones que utilicen estas prestaciones.

Interrupción de Park Pilot Assist

Siempre puede interrumpir una maniobra en curso. En función de cómo lo haga, Park Pilot Assist puede poner en pausa o cancelar la maniobra.

Puede detener una maniobra de Park Pilot Assist en curso por diferentes motivos, como por ejemplo:

- Quiere tomar el control y completar la maniobra de forma manual.
- La posición actual es correcta y no hace falta continuar.
- Quiere detenerlo por motivos de seguridad.

Para salir de Park Pilot Assist, tiene las siguientes opciones.

- Pulse **Cancelar** en la pantalla central.
- Intervenir manualmente en la dirección.
- Cambiar de marcha.

Park Pilot Assist se detendrá automáticamente si:

- se detecta un peatón cerca del vehículo.
- se supera la velocidad máxima permitida.
- se supera el número máximo de movimientos permitidos.
- la pendiente es demasiado inclinada.
- el automóvil detecta un fallo o error del sistema.

También puede poner en pausa Park Pilot Assist pisando el pedal de freno.



Nota

Pausa automática de Park Pilot Assist

Park Pilot Assist puede ponerse en pausa automáticamente durante una maniobra si:

- se abre una puerta.
- el sistema del automóvil ya no detecta al conductor.
- el automóvil realiza una maniobra de frenado de emergencia.

Prolongación de una pausa en una maniobra

Si se mantiene pisado el pedal de freno, la maniobra se puede poner en pausa hasta un minuto antes de cancelarse. Si se suelta el pedal de freno dentro de este tiempo, se reanuda la maniobra.

Reanudación de una maniobra en pausa

Puede reanudar la maniobra pisando una vez el pedal de freno. Si no se pisa el pedal de freno tras una pausa automática, la maniobra se cancela al cabo de unos instantes.

10.6.2.1. Aparcamiento con Park Pilot Assist

Puede activar Park Pilot Assist desde la vista de aparcamiento. Es capaz de maniobrar el automóvil en una plaza de estacionamiento en paralelo.

La vista de aparcamiento suele aparecer automáticamente, por ejemplo al dar marcha atrás, pero a veces tendrá que abrirla de forma manual. Busque la app Camera en la barra contextual o la biblioteca de aplicaciones .



 **Importante**

Antes de usar Park Pilot Assist

Dedique un tiempo a leer toda la información sobre Park Pilot Assist en el manual antes de usarlo por primera vez. Es importante entender sus capacidades y limitaciones para un uso seguro.

Análisis de la situación

Asegúrese de que la situación y las condiciones del tráfico son adecuadas para la activación. Park Pilot Assist solo puede ayudarle al aparcar en paralelo y utiliza los vehículos cercanos para identificar un espacio adecuado. Si no hay ningún vehículo aparcado delante del espacio, es posible que el sistema no lo detecte.

Los controles de su automóvil controlan la aceleración, el frenado y la dirección durante las maniobras de estacionamiento asistido. Aunque Park Pilot Assist se encarga de las tareas de estacionamiento relacionadas con la conducción, usted debe siempre supervisar la función y sus maniobras. Esto significa que mientras esté de acuerdo con las acciones de Park Pilot Assist, no necesitará realizar ninguna acción para acelerar, reducir la velocidad o dirigir su automóvil. Sin embargo, siempre debe estar listo para recuperar el control de estacionamiento si lo considera oportuno.

Qué impide la activación de Park Pilot Assist

Determinadas situaciones y condiciones pueden impedir la activación de Park Pilot Assist, como la apertura de una puerta. Cuando ya no se da la condición, se puede activar Park Pilot Assist.

Selección de una plaza de aparcamiento disponible

1. En la vista de aparcamiento, pulse el botón de Park Pilot Assist.



- > El automóvil empieza a buscar plazas de aparcamiento libres.
2. Conduzca despacio en marcha D para buscar plazas disponibles de forma continua. Utilice los intermitentes para seleccionar en qué lado quiere aparcar.
- > Cuando el automóvil identifica una plaza de estacionamiento libre, la presenta en la pantalla central. Debe pasar por un lugar antes de que aparezca como disponible en la pantalla central.
3. Detenga el automóvil y seleccione la plaza de estacionamiento sugerida a través de la pantalla central para aparcar en ella.

Inicio de la maniobra de aparcamiento

4. Inicie la maniobra de estacionamiento golpeando ligeramente el pedal de freno una vez.

 **Nota**

Su automóvil no iniciará ninguna maniobras automáticas hasta que haya seleccionado una plaza de aparcamiento a través de la pantalla central.

5. Suelte el volante y siga cualquier instrucción adicional de la pantalla central.

 **Advertencia**

Preste atención a su entorno y tome el control del automóvil si es necesario.

 **Nota**

Durante las maniobras de aparcamiento de Park Pilot Assist

Puede experimentar las maniobras de estacionamiento de Park Pilot Assist de manera diferente, dependiendo de la situación. A veces, puede parecer que la característica es un poco vacilante o que el automóvil avanza y retrocede en exceso. Esto es solo parte del proceso de aparcamiento, pero puede ser debido a dificultades de detección, posicionamiento o planificación. En otros casos, es posible que sienta que el proceso de estacionamiento es muy rápido o sencillo. Si su plaza de estacionamiento seleccionada no está disponible o la maniobra de aparcamiento no se puede completar, su automóvil le notificará este hecho. Si no recibe ninguna notificación, puede dejar que el automóvil continúe estacionado siempre y cuando sea seguro hacerlo.

6. El automóvil confirma cuándo ha completado la maniobra y el automóvil está estacionado.

10.6.2.2. Salir de una plaza de estacionamiento con Park Pilot Assist

Puede activar Park Pilot Assist desde la vista de aparcamiento. Este sistema puede maniobrar para sacar el automóvil de una plaza de estacionamiento cuando está aparcado en paralelo.

La vista de aparcamiento suele aparecer automáticamente, por ejemplo al dar marcha atrás, pero a veces tendrá que abrirla de forma manual. Busque la app Camera en la barra contextual o la biblioteca de aplicaciones .



 **Importante**

Antes de usar Park Pilot Assist

Dedique un tiempo a leer toda la información sobre Park Pilot Assist en el manual antes de usarlo por primera vez. Es importante entender sus capacidades y limitaciones para un uso seguro.

Análisis de la situación

Asegúrese de que la situación y las condiciones del tráfico son adecuadas para la activación. Park Pilot Assist solo puede ayudarle cuando está saliendo de una plaza de aparcamiento en paralelo.

Su automóvil controla la aceleración, frenado y dirección durante las maniobras de Park Pilot Assist. Aunque su automóvil se encargue de las tareas relacionadas con la conducción al salir de una plaza de estacionamiento, aún debe supervisar la función y sus maniobras. Esto significa que mientras esté de acuerdo con las acciones de Park Pilot Assist, no necesitará realizar ninguna acción para acelerar, reducir la velocidad o dirigir su automóvil. Sin embargo, siempre debe estar listo para recuperar el control si lo considera oportuno.

Qué impide la activación de Park Pilot Assist

Determinadas situaciones y condiciones pueden impedir la activación de Park Pilot Assist, como la apertura de una puerta. Cuando ya no se da la condición, se puede activar Park Pilot Assist.

Seleccionar una trayectoria de salida disponible

1. En la vista de aparcamiento, pulse el botón de Park Pilot Assist.



- > El automóvil empieza a buscar una trayectoria de salida. Utilice los intermitentes para seleccionar la dirección. Una vez identificada la trayectoria, la pantalla central muestra las indicaciones pertinentes.
2. Presione la sugerencia resaltada en la pantalla central para confirmar la dirección en la que desea salir de la plaza de estacionamiento.
3. Inicie la maniobra de Park Pilot Assist golpeando ligeramente el pedal de freno una vez.

 **Nota**

Su automóvil no iniciará ninguna maniobra automática hasta que confirme una dirección de salida a través de la pantalla central.

4. Suelte el volante y siga cualquier instrucción adicional de la pantalla central.

 **Advertencia**

Preste atención a su entorno y tome el control del automóvil si es necesario.

 **Nota**

Durante las maniobras de Park Pilot Assist

Puede experimentar las maniobras de Park Pilot Assist de manera diferente, dependiendo de la situación. A veces, puede parecer que la característica es un poco vacilante o que el automóvil avanza y retrocede en exceso. Esto es solo parte del proceso, pero puede deberse a dificultades de detección, posicionamiento o planificación. En otros casos, es posible que sienta que las maniobras son muy rápidas o directas. Si su trayectoria de salida confirmada no está disponible o las maniobras no se pueden completar, su automóvil le notificará ese hecho. Si no recibe ninguna notificación, puede dejar que el automóvil continúe siempre y cuando sea seguro hacerlo.

5. El automóvil confirma cuándo ha completado la maniobra y el automóvil está estacionado.

 **Nota**

Por motivos de seguridad, las maniobras de Park Pilot Assist no posicionarán completamente su automóvil fuera de la plaza de estacionamiento cada vez que lo utilice para salir de ella. En la mayoría de los casos, las maniobras se detienen cuando el automóvil alcanza un buen punto para que usted tome el control y continúe conduciendo. Luego podrá terminar de salir de la plaza de estacionamiento sin usar Park Pilot Assist.

11. Situaciones y recomendaciones de conducción

Las condiciones que se producen en determinados momentos determinan cómo puede y debe usar su automóvil. Conocer sus capacidades y cómo adaptarse a la situación puede marcar una gran diferencia en el resultado. Las ventajas van desde la prevención de riesgos directos hasta la posibilidad de sacar el máximo provecho a su automóvil.



Este apartado del manual gira en torno a situaciones de conducción específicas. Por ejemplo, prepararse para un viaje largo, vadear el agua y conducir por carreteras heladas. Este apartado puede ayudarle a hacerse una idea clara de las funciones y las acciones que pueden resultarle útiles en condiciones complejas.

11.1. Conducción con frío

Conducir y cuidar su automóvil en climas fríos puede resultar complicado. Requiere unos preparativos diferentes y una conducción diferente en comparación con un clima más cálido.

Al conducir con frío hay que tener en cuenta muchos elementos. Desde el consumo de energía y el estado de la batería hasta el confort de la climatización y diferentes aspectos de seguridad. Procure familiarizarse con las implicaciones de este tipo de conducción y también con las normativas y leyes aplicables.

Visibilidad

En condiciones de frío, el hielo y la condensación pueden perjudicar la visibilidad. Su automóvil incorpora desempañadores y parabrisas trasero y retrovisores laterales calefactados para impedir que ocurra.

 **Advertencia**

Rascado del parabrisas

La zona del parabrisas delante de la cámara orientada hacia delante incorpora su propia calefacción para desempañar y para eliminar las acumulaciones de hielo o nieve. No utilice rascadores de hielo sobre esta superficie, ya que podría dañar la superficie del cristal. Los arañazos o daños en el cristal frente a la cámara pueden perjudicar o limitar sus capacidades de detección.

Autonomía

La batería de su automóvil puede verse afectada en caso de bajas temperaturas. Si la batería del automóvil está fría, aparece un copo de nieve ❄️ junto al porcentaje de la batería. Esto indica que la capacidad de carga, el rendimiento y la autonomía de la batería son inferiores en comparación con las condiciones normales. Para evitarlo, puede cargar su automóvil mientras está aparcado, algo especialmente útil si lo aparca en un lugar muy frío.

Cuando la batería se calienta, por ejemplo durante la preclimatización del automóvil o durante la conducción, el copo de nieve desaparece de la pantalla de la pantalla del conductor.

 **Consejo**

La activación de la climatización Eco permite que su automóvil realice ajustes adicionales para aumentar su autonomía. Si considera que esto se traduce en algo de frío en el habitáculo, puede usar la calefacción de los asientos y del volante para mantenerse caliente, ya que estas funciones consumen menos energía.

Mantenimiento

 **Nota**

Tiradores de puerta congelados

En casos poco habituales, el hielo o la escarcha pueden impedir el despliegue de los tiradores. En estos casos, si puede desbloquear el automóvil, podrá usar los tiradores igualmente para abrirlo.

Si la acumulación de hielo impide el acceso a los tiradores de las puertas, hay algunos pasos que puede intentar:

- Activar la preclimatización en la aplicación de Volvo para calentar el automóvil.
- También puede cepillar o golpear levemente el tirador para eliminar el hielo de forma manual.

Presión de los neumáticos

A medida que la temperatura baja, la presión de los neumáticos baja. Recuerde revisar la presión de los neumáticos con regularidad y ajustarla según corresponda.

 **Importante**

Limpieza junto a los radares

Si observa la presencia de suciedad, nieve o hielo, o si el automóvil indica que un radar está bloqueado, debe limpiarlo lo antes posible. Limpie siempre una zona amplia en torno a los radares, para que tengan disponible todo su campo de visión.

Estacionamiento en climas fríos

Si la batería está fría, el automóvil reduce temporalmente su rendimiento hasta que se calienta. La conducción con un rendimiento limitado no daña la batería.

Para evitar el rendimiento limitado temporal a causa de una batería fría, cargue el automóvil y active la preclimatización del automóvil antes de su viaje. De esta manera, el automóvil puede calentar la batería sin que el rendimiento y la autonomía disponible queden afectados.

En temperaturas inferiores a -30°C (-22°F), evite dejar el automóvil estacionado y sin cargar durante periodos superiores a 24 horas.

 **Importante**

Siempre debe evitar agotar por completo la batería. Si necesita dejar su automóvil en el exterior con frío, asegúrese de que esté suficientemente cargado de antemano.

11.1.1. Recomendaciones de conducción en invierno

Hay varias cosas que deben tenerse en cuenta al conducir sobre nieve y hielo. Aquí tiene varios consejos y recomendaciones para una conducción más segura y para mejorar la eficacia de los sistemas del automóvil.

Preparaciones para la conducción en invierno

- El clima frío es más exigente para la batería y puede derivar en una reducción temporal del rendimiento. Para un rendimiento óptimo de la batería, preclimatice el automóvil antes de conducir.
- Utilice líquido de lavado con anticongelante para evitar la formación de hielo en el depósito de líquido de lavado.
- Volvo recomienda el uso de neumáticos de invierno cuando hay riesgo de encontrar nieve o hielo.

 **Nota**

En algunas regiones, los neumáticos de invierno son obligatorios por ley. No obstante, tenga en cuenta que no todos los países permiten el uso de neumáticos con clavos.

Recomendaciones para la conducción en invierno

El contenido de este manual representa el estado del manual del usuario en el momento de su impresión y puede que no sea completamente válido en un futuro. Para obtener más información, consulte la primera página del aviso de descargo de responsabilidad completo.

Las carreteras nevadas y heladas requieren una conducción más prudente, diferente de la conducción en seco. Hay varias precauciones que deben tomarse y que le ayudarán a conducir de forma más segura. Por ejemplo:

- Retire toda la nieve de su automóvil antes de empezar a conducir, por su propio bien y por el de los demás usuarios de la carretera. Preste especial atención a las zonas de los sensores, las luces, el techo y el capó.
- Evite movimientos bruscos del volante, aceleraciones rápidas o frenados fuertes, ya que pueden ocasionar la pérdida de agarre del automóvil.
- Desactive la conducción con un pedal o úsela en su ajuste más bajo.
- Mantenga una distancia de seguridad con el automóvil de delante, ya que es posible que necesite una mayor distancia de frenado.
- Tenga presente que aunque el sol derrita la nieve y el hielo, la carretera puede seguir siendo resbaladiza.
- Los puentes pueden seguir siendo peligrosos aunque no haya hielo en las carreteras.
- La nieve y el hielo pueden acumularse en el interior de los guardabarros, lo que puede afectar la dirección. Compruébelos regularmente y retire los restos de nieve, hielo o suciedad.
- La capacidad de frenado puede quedar perjudicada si la nieve y el hielo se acumulan en el sistema de frenos. Compruebe de forma regular que los frenos funcionan correctamente. Sin embargo, hágalo siempre de forma segura y prudente.
- A veces puede ser buena idea usar cadenas de nieve. Sin embargo, lea siempre las instrucciones para usarlas de forma segura y correcta.

 **Advertencia**

Evite aparcar en pendientes en condiciones invernales. Los neumáticos pueden perder tracción, aunque el freno de estacionamiento esté activado. Siempre tiene la responsabilidad de aparcar de forma segura.

 **Consejo**

Es una buena idea practicar la conducción por superficies resbaladizas en condiciones controladas para saber cómo reacciona el automóvil. Visite un circuito de derrapes si tiene la oportunidad.

11.2. Recomendaciones en caso de vadeo

Al conducir sobre agua, hay que tener en cuenta una serie de limitaciones importantes en relación con la profundidad del agua y la velocidad de circulación.

 **Importante**

Volvo recomienda extremar las precauciones al circular por agua y evitarlo en la medida de lo posible. Puede ser difícil valorar con precisión la profundidad del agua y la fuerza de la corriente. La persona que conduce siempre es la responsable de hacerlo de forma segura y cumpliendo con todas las normas de circulación aplicables.

- Si es posible, determine la profundidad antes de empezar a conducir. Conduzca solo si tiene la confianza de que hay poca profundidad y es posible el vadeo.

El contenido de este manual representa el estado del manual del usuario en el momento de su impresión y puede que no sea completamente válido en un futuro. Para obtener más información, consulte la primera página del aviso de descargo de responsabilidad completo.

- Active el modo todoterreno para aumentar la distancia al suelo de su automóvil.
- La profundidad máxima del agua recomendada en un vadeo es de 45 cm (17 pulgadas).
- Circule a una velocidad máxima equivalente a la marcha a pie.
- Evite realizar un vadeo en corrientes intensas, especialmente si el agua puede penetrar en el automóvil a causa de la profundidad.
- El tráfico en sentido contrario puede provocar olas capaces de aumentar el nivel del agua.
- Si es posible, evite detenerse cuando esté en el agua. Avance o retroceda con cuidado para salir.
- Evite conducir por agua salada, ya que puede provocar corrosión.

 **Advertencia**

Frenos húmedos

La distancia de parada del automóvil es superior si los discos de freno están mojados. La conducción por el agua expone los discos de freno al agua y posiblemente a barro y otros sedimentos. Después de un vadeo, realice un frenado fuerte con seguridad para eliminar la suciedad y el agua de los frenos. Accionando los discos de freno durante la conducción se calientan y se secan.

11.3. Preparaciones para un viaje largo

Antes de emprender un viaje largo, hay varias cosas que debe comprobar.

- Asegúrese de que los frenos funcionan según lo previsto.
- Compruebe la presión y profundidad de la banda de rodadura de los neumáticos. Si hay riesgo de encontrar nieve o hielo en la carretera, cambie a neumáticos de invierno.
- Asegúrese de que los limpiaparabrisas están en buen estado y cámbielos si es necesario.
- Rellene el líquido de lavado.
- Cargue el automóvil hasta el nivel de batería que necesite para el primer tramo de su viaje. Es recomendable informarse sobre las estaciones de carga disponibles a lo largo de la ruta prevista.
- Asegúrese de que los equipos útiles están en su sitio, como los cables de carga, el kit de reparación de neumático, el botiquín, el triángulo de advertencia y el chaleco reflectante.
- Si tiene previsto viajar a una región en la que se utilizan diferentes unidades de medida, como millas o kilómetros por hora, puede modificar los ajustes de las unidades del automóvil.
- Si tiene previsto viajar a una región con un lado de conducción diferente del suyo, es necesario modificar las luces exteriores. Asegúrese de conocer cómo el automóvil puede reorientar las luces exteriores en función de la situación de conducción.
- Si viaja a una región con otras normas de circulación, asegúrese de que el automóvil está correctamente equipado e infórmese sobre las diferencias respecto a las normas de circulación de su territorio habitual.
- En las zonas remotas la conexión a Internet puede ser deficiente o inexistente. Si tiene previsto viajar a estas zonas, descargue los mapas que necesite en la app de navegación para poder usarlos cuando su automóvil no tenga conexión.

11.4. Estacionamiento prolongado

Siga las recomendaciones para un estacionamiento prolongado si no va a usar su automóvil en más de un mes. Recuerde comprobar el automóvil de forma regular mientras está estacionado.

Preparativos para un estacionamiento prolongado

- Si deja el automóvil estacionado durante más de un mes, el nivel de batería recomendado es del 40-60 %. Utilice o cargue el automóvil hasta llegar al nivel recomendado.
- Si deja el automóvil estacionado durante más de tres meses, se recomienda dejarlo enchufado pero ajustando un límite de carga de batería del 50 %. El objetivo es preservar el estado de la batería.
- Compruebe y ajuste la presión de los neumáticos. La presión recomendada durante un estacionamiento prolongado es de 330 kPA (48 psi).
- Elija un lugar fresco y con sombra. Se recomienda un entorno con unas condiciones controladas y estables.

Durante el estacionamiento prolongado

Compruebe de forma regular:

- el estado de carga y el correcto funcionamiento de la carga
- la presión de los neumáticos.



Consejo

Actualización del automóvil

Mientras no utilice el automóvil, acostúmbrese a buscar e instalar actualizaciones de software.

Después del estacionamiento prolongado

- Antes de conducir el automóvil, compruebe que los principales controles y funciones de conducción funcionan correctamente, como los frenos.
- Instale las actualizaciones de software disponibles.

12. Almacenaje y remolcado

Su automóvil está diseñado para el transporte de personas, pero también de equipaje y otras cargas. Obtenga más información acerca de la capacidad de almacenaje y remolcado de su vehículo.



El compartimento de debajo del capó puede usarse para guardar elementos como el kit de reparación de neumático.

El habitáculo y el maletero del automóvil disponen de varias zonas para guardar de forma segura objetos de diferentes formas y tamaños. El maletero se puede ampliar para obtener más espacio de carga.

También puede utilizar el techo para transportar cargas pesadas y, con un enganche para remolque, puede conectar un remolque.

Advertencia

Es importante guardar correctamente los objetos, aunque sean pequeños. Los objetos que no quedan fijados pueden resultar peligrosos en caso de frenado o colisión.

Al añadir una carga al automóvil se modifica su peso y también cambian sus características de conducción. Consulte siempre las pautas y normas relativas al peso permitido del automóvil.

Antes de conectar un remolque, asegúrese de que todos los conectores y sistemas de seguridad están correctamente asegurados. Además, asegúrese de cumplir con la normativa local en materia de remolcado.

Importante

Las cargas en el techo pueden interferir con los sensores del automóvil.

12.1. Almacenaje en el habitáculo

Localice los espacios de almacenamiento disponibles en el habitáculo.



- ① Respaldo del asiento central.
- ② Compartimentos de almacenaje del panel de puerta.
- ③ Bolsillos en la parte posterior de los asientos delanteros.
- ④ Consola del túnel.
- ⑤ Espacio debajo de la pantalla central.
- ⑥ Guanterera.

También hay diferentes puntos que pueden resultar útiles para guardar objetos concretos:

- Pliegue el respaldo del asiento central para acceder a portavasos.
- Hay portavasos en los paneles laterales de la tercera fila.
- Hay ganchos para chaquetas junto a los asientos traseros a lo largo del techo.

i Nota

No deben usarse los ganchos para chaquetas de los asientos de la tercera fila.

12.1.1. Guanterera

Almacene objetos que no necesite de forma inmediata en la guanterera.

En caso de frenado brusco o colisión, los objetos sueltos pueden representar un peligro. La guanterera resulta útil para guardar pequeños objetos de forma segura.

La guanterera está ubicada en el salpicadero, delante del asiento del acompañante.

La guanterera puede abrirse a través de la pantalla central.

12.2. Almacenamiento en el maletero

El maletero puede configurarse para alojar cargas de diferentes formas y tamaños.

Puede adaptar el maletero de diferentes maneras y ampliarlo para obtener más espacio de carga. Por ejemplo, para guardar objetos grandes.



- ① Cubierta de equipajes
- ② Asientos traseros abatibles
- ③ Fondo del maletero

La cubierta de equipajes puede extenderse o replegarse o bien desmontarse por completo. No coloque objetos sobre la cubierta de equipajes.

Abatir los asientos traseros es una excelente opción para transportar objetos de gran tamaño. Instale una red de protección para evitar que los objetos entren en el habitáculo delantero.

El acceso al compartimento bajo el maletero es posible a través de la trampilla del maletero. Es útil para guardar objetos.

El contenido de este manual representa el estado del manual del usuario en el momento de su impresión y puede que no sea completamente válido en un futuro. Para obtener más información, consulte la primera página del aviso de descargo de responsabilidad completo.

 Consejo

Ajuste de la altura de apertura del maletero

Puede ajustar el recorrido de apertura de la compuerta del maletero. Puede ser útil cuando está aparcado en lugares con un techo bajo, como un garaje, y quiere reducir la altura de apertura del maletero. También puede elevar la altura de apertura del maletero para tener más espacio para acceder a él.

Bajar la parte trasera para la carga

Para facilitar la carga del maletero, puede ajustar la altura de la parte trasera del automóvil con los botones situados a la derecha en el maletero.

Fijación segura de la carga

También dispone de opciones para estibar la carga de forma segura, como argollas de fijación de carga, ganchos para bolsas y un bolsillo de malla. Estos elementos son útiles para evitar que la carga se desplace por el maletero durante la conducción.

12.2.1. Cubierta de equipajes

Con la cubierta de equipajes puede evitar que se vean las cosas que lleva en el maletero.

La cubierta de equipajes puede extenderse, replegarse o retirarse.

Puede retirar la cubierta de equipajes para tener más espacio o acceder fácilmente a la parte trasera del interior del automóvil.

 Advertencia

Sistemas de retención infantil

Tenga cuidado para evitar que la cubierta de equipajes y los objetos del maletero entren en contacto con las correas de fijación superior de un sistema de retención infantil. El contacto con las correas puede provocar daños. Nunca utilice un sistema de retención infantil si las correas de fijación superior presentan daños. Si utiliza un sistema de retención infantil en los asientos traseros más alejados, retire la cubierta de equipajes. Además, todos los objetos del maletero deben quedar bien asegurados.

! **Importante**

- No coloque nada sobre una cubierta de equipajes extendida. En caso de frenado repentino o colisión, los objetos colocados sin sujeción pueden moverse de forma brusca y provocar lesiones.
- No deje la cubierta de equipajes en el automóvil cuando no esté fijada en su posición.
- Al plegar los asientos situados más atrás, retire primero la cubierta de equipajes.
- Al colocar objetos de gran tamaño en el maletero, es recomendable retirar la cubierta de equipajes. Utilice los ojales de fijación de carga para colocar correas. También puede instalar una red de seguridad.
- Tenga en cuenta que los objetos de gran tamaño en el maletero pueden reducir la visibilidad durante la conducción.

12.2.1.1. Instalación de la cubierta de equipajes

La cubierta de equipajes tiene una cortina retráctil para mantener fuera de la vista los objetos del maletero.

La cubierta de equipajes se instala detrás de los asientos de la segunda fila. Cuando la pantalla de la cubierta de equipajes está totalmente extendida, cubre todo el espacio de almacenamiento.

Asegúrese de que la cubierta de equipajes está correctamente orientada hacia arriba. Debe poder alcanzar el asa de la cortina.

Pliegue los asientos de la tercera fila para acceder sin restricciones a las ranuras de los laterales del maletero.

1.



Aparte el cinturón de seguridad de la tercera fila cuando utilice la cubierta de equipajes. Retraiga el cinturón de seguridad y cuélguelo por la hebilla.

2.



Retire los protectores de las ranuras en los laterales del maletero.

3.



Introduzca la cubierta de equipajes en las ranuras hasta que sus dos extremos queden encajados. Asegúrese de que los cierres estén en su posición y las marcas rojas queden tapadas.

4. Tire de la cortina de la cubierta de equipajes sujetándola por el asa hasta que esté totalmente extendida.

5.



Incline el borde exterior de la cubierta de equipajes hacia abajo hasta que se bloquee en las ranuras.

 **Importante**

No se recomienda colocar objetos encima de la cubierta de equipajes. No quedarán fijados y pueden causar daños en el caso de una colisión o frenado brusco.

Los objetos grandes colocados en el maletero pueden bloquear la visión del conductor a través del parabrisas trasero.

12.2.1.2. Desmontaje de la cubierta de equipajes

La cubierta de equipajes puede desmontarse para ganar espacio en el maletero.

Repliegue de la pantalla de la cubierta de equipajes

1. Levante un poco el extremo de la pantalla de la cubierta de equipajes hacia arriba para desbloquearla. Sujete la pantalla por el asa mientras se repliega automáticamente.

Desmontaje de la cubierta de equipajes

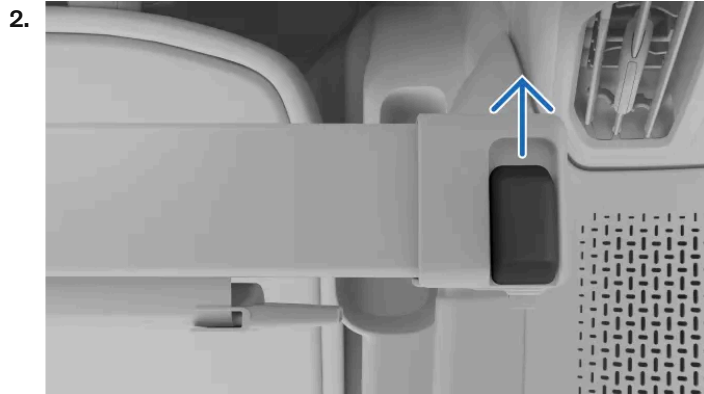

En los extremos de la cubierta de equipajes hay botones de bloqueo. Mueva el botón de un lateral hacia delante y manténgalo en esa posición mientras levanta el extremo de la cubierta. Haga lo mismo con el otro extremo.



Saque completamente la cubierta de equipajes de las muescas en la parte trasera del maletero para retirarla.

4. Vuelva a colocar los protectores de las ranuras en los laterales del maletero.
5. Quite el cinturón de seguridad del soporte del cinturón para que pueda volver a usarse.

Guarde la cubierta de equipajes desmontada en algún lugar donde no pueda dañarse ni moleste.

12.2.2. Desmontaje de la trampilla del maletero

El contenido de este manual representa el estado del manual del usuario en el momento de su impresión y puede que no sea completamente válido en un futuro. Para obtener más información, consulte la primera página del aviso de descargo de responsabilidad completo.

Puede ampliar el espacio del maletero y acceder más fácilmente al fondo del maletero desmontando la trampilla del maletero.

Al retirar la trampilla del maletero, se puede ampliar el espacio del maletero y acceder fácilmente al compartimento de carga.

Despeje el maletero de todos los objetos para asegurarse de que no haya ningún obstáculo al desmontar la trampilla del maletero.

1. Agarre el asa de la trampilla. Está situada en el centro de la trampilla del maletero, cerca del borde exterior.
 2. Tire de la trampilla hacia arriba y hacia usted.
- > La trampilla del maletero se desmonta del maletero.

Coloque la trampilla del maletero en un lugar en el que no pueda sufrir daños ni caerse.

12.2.3. Instalación de la red de protección

La red de protección puede instalarse detrás de los asientos delanteros o los asientos traseros.

Advertencia

No debe haber ocupantes en el automóvil por detrás de una red de protección. Una red de protección puede interferir con elementos de seguridad como airbags.

Importante

No utilice la red de protección para asegurar objetos grandes o pesados. Asegure los objetos grandes o pesados con correas utilizando los ojales de fijación de carga de la parte trasera interior del automóvil.

Si hay una red de seguridad detrás de un asiento abatible, no recline el asiento ni lo mueva demasiado hacia atrás.

Al instalar la red de protección, asegúrese de que está en el sentido correcto. Las correas de sujeción siempre deben estar en la parte que mira hacia su posición.

Instalación detrás de los asientos de la primera fila

1. Retire los ganchos para abrigo de sus alojamientos girando los ganchos. Guárdelos en un lugar seguro para cuando vuelva a necesitar los ganchos.

2. Introduzca cada pasador de la red de protección en un orificio para ganchos de abrigo. Introduzca los pasadores hasta que encajen en su posición.



3. Sujete las esquinas inferiores de la red a los puntos de sujeción exteriores situados detrás de los asientos.



4. Apriete las correas para tensar y asegurar la red de protección.

- > La red de protección está fijada por los cuatro puntos.



Instalación detrás de los asientos de la segunda fila



El contenido de este manual representa el estado del manual del usuario en el momento de su impresión y puede que no sea completamente válido en un futuro. Para obtener más información, consulte la primera página del aviso de descargo de responsabilidad completo.

Introduzca cada pasador de la red de seguridad en los conectores de los laterales del interior del techo. Introduzca los pasadores hasta que encajen en su posición.

6. Sujete las esquinas inferiores de la red a los ojales de fijación de carga situados detrás de los asientos.



7. Apriete las correas para tensar y asegurar la red de protección.

> La red de protección está fijada por los cuatro puntos.



Consejo

Desmontar la red de protección

Para desmontar la red de protección, siga los pasos de la instalación en el orden inverso.

12.2.4. Colocación de carga en el maletero

El maletero tiene múltiples opciones para guardar objetos. Pueden ser útiles, por ejemplo, para evitar que los objetos se muevan por el maletero cuando está conduciendo.

El maletero tiene diferentes elementos para ayudar a guardar objetos. Estas incluyen:

- Ojales de fijación de carga en las cuatro esquinas inferiores del maletero para sujetar de forma segura los objetos con correas.
- Ganchos para bolsas para evitar que las bolsas de la compra se caigan. Están ubicados en los paneles laterales.

El contenido de este manual representa el estado del manual del usuario en el momento de su impresión y puede que no sea completamente válido en un futuro. Para obtener más información, consulte la primera página del aviso de descargo de responsabilidad completo.

- Bolsillo de malla en el panel lateral para guardar objetos más pequeños.
- Compartimento de carga bajo el piso del maletero para guardar objetos.

Anillas de sujeción de la carga



Las argollas de fijación de carga están situadas en las cuatro esquinas del maletero. Puede utilizarlas para fijar correas y asegurar la carga en el maletero.

Consejo

En el maletero hay una toma de 12 V en el lado derecho. Puede ser útil para conectar diferentes dispositivos eléctricos, como una nevera portátil.

12.2.4.1. Bajar la parte trasera para la carga

Puede rebajar la parte trasera del automóvil para facilitar la carga de objetos en el maletero.

Los botones para controlar los ajustes de la altura del maletero están disponibles en un pequeño panel de botones en la parte derecha del interior del maletero. Estos botones están marcados con símbolos.



Elevación de la parte trasera del automóvil



Bajada de la parte trasera del automóvil

Advertencia

Antes de ajustar la altura de la parte trasera, asegúrese de que no haya personas, animales u objetos debajo del automóvil.

1. Mantenga pulsado un botón de ajuste de altura para empezar a ajustar la altura de la parte trasera del automóvil.

Consejo

No es necesario volver a ajustar la altura después de cargar el maletero. La parte trasera volverá a su altura predeterminada cuando empiece a conducir.

Nota

Si el capó o alguna de las puertas están abiertos, no puede ajustar la altura de la parte trasera del automóvil.

12.2.4.2. Acceso al fondo del maletero

Hay un área de almacenaje debajo del piso del maletero.

Es posible levantar la trampilla para guardar objetos en el fondo del maletero.

Retire todos los objetos del maletero antes de abrir la trampilla de carga.

El contenido de este manual representa el estado del manual del usuario en el momento de su impresión y puede que no sea completamente válido en un futuro. Para obtener más información, consulte la primera página del aviso de descargo de responsabilidad completo.

1. Agarre el asa de la trampilla. Se encuentra en el centro, en el borde exterior.
2. Tire hacia arriba de la trampilla.
3. Cuelgue la trampilla del maletero del gancho para bolsas utilizando el cordón que hay en la parte inferior de la trampilla del maletero.

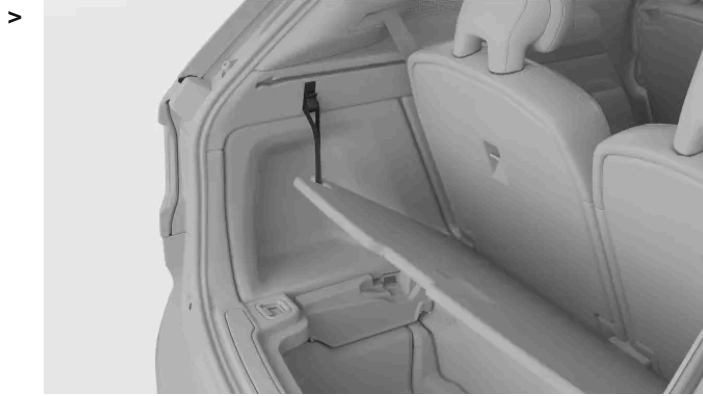

La trampilla permanece abierta y ahora se puede acceder al fondo del maletero.

12.3. Almacenaje debajo del capó

Además del maletero, hay espacio de almacenamiento debajo del capó.

En el área de carga delantera pueden almacenarse, por ejemplo, el triángulo de advertencia, el kit de herramientas, la anilla de remolque, el cable de carga o el kit de reparación de neumático.

! Importante

Asegúrese de que el capó está correctamente cerrado después de usar el compartimento.

12.4. Remolcado

El enganche para remolque le permite arrastrar un remolque con su automóvil. Debe familiarizarse con las funciones de remolcado y las cuestiones de seguridad correspondientes.

Antes de circular con un remolque, debe tener en cuenta como ello afectará su trayecto. Realice una evaluación exhaustiva en función de las prestaciones de su automóvil.

- Recuerde que el automóvil tendrá un comportamiento distinto con un peso añadido en la parte trasera. Esto afectará la conducción y el consumo de energía. Al conducir con un remolque, cabe esperar una reducción considerable de la autonomía.

El contenido de este manual representa el estado del manual del usuario en el momento de su impresión y puede que no sea completamente válido en un futuro. Para obtener más información, consulte la primera página del aviso de descargo de responsabilidad completo.

- Utilice solo remolques que estén en buen estado de funcionamiento y que cumplan con la normativa local.
- Asegúrese de que ha leído la sección específica sobre las recomendaciones de carga.

 **Nota**

Funciones de software conectadas al enganche para remolque

Asegúrese de que el enganche para remolque esté correctamente instalado.

Si ha instalado un enganche para remolque no recomendado por Volvo, las funciones de software relacionadas con la conexión del quizás no funcionen según lo previsto.

Si el enganche para remolque se instaló después de comprar el automóvil, es posible que sea necesario actualizar el sistema para que las funciones de remolque funcionen. Póngase en contacto con un taller Volvo autorizado para actualizar el software.

Pesos máximos permitidos para remolques

Los pesos máximos permitidos para remolques que se indican son los que permite Volvo. Las normas de circulación nacionales pueden limitar aún más las velocidades y los pesos de remolque permitidos. El enganche para remolque puede tener una certificación para un peso de remolque superior al que su automóvil puede remolcar.

Preparaciones para el remolcado

1. Aumente la presión de los neumáticos al valor recomendado para la carga máxima. Esto es aplicable independientemente del peso del remolque.
2. Conecte el remolque.
3. Se recomienda comprobar que las luces del remolque funcionen correctamente.

Conducción con un remolque

4. Lea con atención las recomendaciones sobre la conducción con un remolque antes de emprender la marcha.

Importante

Durante la conducción

- Conduzca a baja velocidad al subir con remolque por una pendiente larga y empinada.
- No conduzca con remolque en pendientes de más de un 12 % de inclinación.
- La carga adicional aumenta el riesgo de sobrecalentamiento, que se indicará en la pantalla de conducción. Siga las instrucciones que se muestran.
- Si es posible, evite estacionar en pendientes. El peso adicional del remolque puede afectar la capacidad del freno de estacionamiento de retener el automóvil de forma segura. Si no puede evitar aparcar en una pendiente, asegúrese de bloquear las ruedas^[1] por precaución.

Cabeceo

El cabeceo es un efecto que se puede producir al conducir con un remolque. Provoca que el automóvil y el remolque se desplacen de lado a lado, situación que puede agravarse rápidamente y causar una pérdida de control. El cabeceo se produce principalmente a altas velocidades, especialmente si la carga del remolque es demasiado elevada o si no está distribuida correctamente. El automóvil supervisa continuamente el movimiento y, si detecta un cabeceo, puede intervenir y ayudar a quien conduce a recuperar el control.

Los factores que fomentan el movimiento lateral pueden provocar el cabeceo. Por ejemplo:

- Ráfagas de viento laterales fuertes y repentinas
- Carreteras en mal estado
- Movimientos bruscos de lado a lado del volante

Asistencia para la estabilidad del remolque

El sistema de control de estabilidad^[2] intervendrá si detecta un cabeceo al circular con un remolque. El sistema sincroniza de forma precisa las acciones de frenado individuales de las ruedas delanteras para mitigar el cabeceo. Esto a menudo es suficiente para ayudar a la persona que conduce a estabilizar el automóvil y el remolque.

Cuando el sistema de control de estabilidad interviene para eliminar el cabeceo, aparece el símbolo del control electrónico de estabilidad en la pantalla del conductor.



Símbolo del control electrónico de estabilidad

^[1] Si no tiene calzas para las ruedas, también puede usar piedras grandes o bloques de madera.

^[2] Control electrónico de estabilidad (ESC)

12.5. Recomendaciones para colocar la carga

Es importante una carga correcta para la seguridad y el rendimiento de su automóvil en la carretera.

El contenido de este manual representa el estado del manual del usuario en el momento de su impresión y puede que no sea completamente válido en un futuro. Para obtener más información, consulte la primera página del aviso de descargo de responsabilidad completo.

Carga en general

El peso y la colocación de la carga afecta el centro de gravedad, la conducción y el rendimiento del automóvil.

Advertencia

Cargas sin fijar

Un objeto sin fijar de 20 kg de peso (44 libras), en una colisión frontal a una velocidad de 50 km/h (30 mph), puede equivaler al impacto de un objeto de 1000 kg (2200 libras). Siga siempre las recomendaciones de carga para reducir el riesgo de daños materiales o lesiones personales.

- Coloque una carga pesada lo más baja posible.
- Fije siempre la carga a los ojales de fijación de carga con correas o cinchas. De lo contrario, puede desplazarse en caso de frenado brusco o en curvas cerradas. Esto es especialmente importante si los asientos traseros están plegados.
- No coloque la carga en lugares que puedan obstruir el despliegue de airbags. Si la carga apilada sobrepasa el borde superior de las ventanillas, asegúrese de tener, como mínimo, 10 cm (4 pulg.) de espacio libre entre la ventanilla y la carga. De lo contrario, la protección prevista de la cortina inflable, que se oculta en el techo interior, puede quedar afectada.
- Cumpla siempre con las especificaciones del automóvil en relación con el peso y la carga máxima permitida.
- Al cargar el maletero, coloque la carga contra los respaldos de los asientos traseros.
- Evite colocar la carga contra los respaldos de los asientos delanteros. Puede poner en peligro la eficacia de la protección contra el latigazo cervical.
- Tape los bordes y las esquinas afilados con algo blando.
- Asegúrese de que toda la carga está bien fijada durante todo el trayecto. Debe comprobarla regularmente y volver a tensar las correas, ya que la carga puede desplazarse durante la conducción.
- Retire del automóvil aquellas cargas que ya no necesite. La reducción del peso global del automóvil mejora el rendimiento y la autonomía.

Carga en el techo

Importante

Las cargas sobre el techo no deben sobresalir del parabrisas. Podrían interferir con sensores del automóvil.

Utilice un portacargas recomendado por Volvo para transportar cargas en el techo del automóvil. Esto reduce el riesgo de daños al automóvil y ayuda a garantizar la seguridad durante el trayecto. Siga estrictamente las instrucciones de montaje proporcionadas con los portacargas.

Las cargas en el exterior afectan la aerodinámica del automóvil, la conducción y la sensibilidad a vientos laterales. Una mayor resistencia aerodinámica afecta el consumo de energía y la autonomía.

- Coloque una carga pesada lo más baja posible.
- Distribuya la carga de manera uniforme en los portacargas.
- Si tiene objetos de carga largos que llegan por encima del capó, coloque la anilla de remolque en la parte delantera del automóvil y utilícela para fijarlos.
- Conduzca con cuidado. Evite las aceleraciones y los frenados bruscos, y las curvas muy cerradas.

El contenido de este manual representa el estado del manual del usuario en el momento de su impresión y puede que no sea completamente válido en un futuro. Para obtener más información, consulte la primera página del aviso de descargo de responsabilidad completo.

- Retire los portacargas cuando no los esté usando, ya que así mejorará el rendimiento y autonomía. Puede guardar los portacargas en el compartimento de carga del maletero.
-

13. Cuidado y mantenimiento

Mantenga el interior y el exterior de su automóvil en buen estado con un mantenimiento regular.



Este apartado del manual gira en torno a la limpieza y el mantenimiento regulares que puede realizar por su cuenta, presenta información sobre algunos componentes de su automóvil con necesidades de mantenimiento específicas e incluye también información sobre mantenimiento.

Nota

Programa de mantenimiento de Volvo

Se recomienda encarecidamente participar en el programa de mantenimiento de su automóvil. Un automóvil en buen estado favorece la seguridad vial y la fiabilidad operativa.

13.1. Estado del automóvil

La vista del estado del automóvil de la pantalla central es un recurso útil para llevar un control del estado de su automóvil. Aquí es donde se presenta la información sobre posibles problemas detectados en el automóvil.

La vista de estado del automóvil presenta un resumen visual de su automóvil y enumera los problemas detectados. Los problemas se clasifican según su gravedad. Un problema leve es algo que puede resolver por su cuenta, como rellenar líquido de lavado. Un problema crítico puede requerir una visita al taller antes de poder volver a conducir el automóvil con seguridad. Recomendamos corregir los problemas nada más detectarse, especialmente si no son leves.

! **Importante**

El automóvil no puede detectar e identificar todos los tipos de problemas que pueden llegar a producirse. Por este motivo es vital revisar de forma periódica el estado del automóvil y responder a cualquier necesidad de servicio o mantenimiento que pueda identificar. Póngase en contacto con un taller Volvo autorizado para obtener ayuda si no tiene clara la gravedad de un problema, tanto si el automóvil lo indica como si no.

Para abrir la vista del estado del automóvil, pulse el símbolo del automóvil  en la barra inferior y vaya a **Estado**.

13.2. Limpieza y cuidados del exterior

Mantenga el exterior de su automóvil en buen estado eliminando la suciedad y reparando los arañazos en la pintura nada más detectarlos. Mantenga las escobillas de los limpiaparabrisas en buen estado para disfrutar de una buena visibilidad.



Limpie su automóvil de forma regular, reponga el líquido de lavado cuando sea necesario y cambie las escobillas del limpiaparabrisas cuando estén gastadas. Cuidando del exterior de su automóvil no solo mejorará su aspecto, sino también su estado general.

13.2.1. Lavado del exterior a mano

Para no tener problemas a la hora de limpiar la suciedad incrustada, lave el automóvil periódicamente y en cuanto se ensucie. Eso reducirá el riesgo de arañazos y permitirá un aspecto impecable del automóvil.

 **Importante**

Cuándo y dónde limpiar el exterior

- Limpie su automóvil en el momento que tenga polvo o suciedad. Esto evitará la acumulación de suciedad incrustada, que a menudo contiene partículas y restos que pueden deteriorar y dañar el vehículo, especialmente durante la limpieza.
- Limpie las heces de aves y la savia o resina de árboles lo antes posible, ya que contienen sustancias que pueden dañar y decolorar rápidamente la pintura.
- Evite lavar el automóvil bajo la luz solar directa, ya que los productos de limpieza o la cera podrían secarse y resultar abrasivos.
- Si se ha expuesto el automóvil a sustancias corrosivas, como lluvia ácida, sal, productos químicos, polvo de hierro, hollín o cenizas, debe limpiarse cuanto antes para evitar daños. En áreas con una gran cantidad de emisiones industriales, se recomienda lavarlo con mayor frecuencia.
- Limpie el automóvil en una zona de lavado específica donde se recoja el agua residual y asegúrese de que esta se depura de acuerdo con la normativa medioambiental. Asegúrese de que hay un separador de aceite en la zona de lavado.

Lavado a alta presión

- Asegúrese de cerrar las puertas, las ventanillas y las tapas.
- Aplique un movimiento circular y mantenga la boquilla a por lo menos 30 cm (1 pie) de la superficie del automóvil.
- No pulverice directamente en aperturas ni áreas sensibles, como cierres, cámaras, revestimientos, entradas de aire o el puerto de carga.

No lavar el vehículo durante la carga

No lave el automóvil si el cable de carga está conectado.

 **Nota**

- Vaya con cuidado y utilice el equipo de limpieza adecuado para el tipo de superficie que quiera lavar.
- Utilice solo detergentes y productos para el cuidado del automóvil recomendados por Volvo y siga las instrucciones que acompañan al producto.

Lavado exterior completo

1. Empiece enjuagando los bajos, junto con los alojamientos de rueda y los parachoques.
2. Enjuague todo el automóvil para disolver y eliminar la suciedad. En superficies especialmente sucias, puede usar un producto desengrasante en frío.
3. A continuación, lave todo el automóvil con una esponja, jabón para automóvil y abundante agua tibia.
4. Seque el automóvil con una gamuza limpia o un limpiacristales suave. Esto reduce el riesgo de manchas por gotas de agua secas, lo que requerirá un abrillantado adicional.
5. Después de lavar el automóvil, elimine la suciedad de los orificios de drenaje de las puertas y limpie los umbrales.

El contenido de este manual representa el estado del manual del usuario en el momento de su impresión y puede que no sea completamente válido en un futuro. Para obtener más información, consulte la primera página del aviso de descargo de responsabilidad completo.

6. Si quedan manchas de asfalto de la superficie de la calzada, utilice un agente eliminador de alquitrán para quitarlas.

Si hay manchas difíciles, o si no obtiene el resultado esperado al limpiar el automóvil, contacte con el servicio de asistencia de Volvo para obtener asesoramiento.

13.2.2. Lavado del automóvil en un túnel de autolavado

Volvo recomienda que lave su automóvil a mano para poder llegar a todas las partes del mismo. Pero un túnel de autolavado es una manera más sencilla y rápida de lavar su automóvil cuando se ensucia.

Nota

Volvo recomienda no usar un túnel de autolavado en los primeros meses, cuando el automóvil aún es nuevo. Esto permite que la pintura se endurezca completamente.

Importante

Antes de usar un túnel de autolavado

- Asegúrese de cerrar las puertas, las ventanillas y las tapas.
- Bloquee el automóvil para evitar que se desplieguen los tiradores de las puertas en la estación de lavado.
- Reduzca la sensibilidad de la alarma si no va a estar dentro del automóvil durante el lavado.
- Desactive el modo de limpiaparabrisas.
- Pliegue los retrovisores laterales.
- Sujete bien las luces auxiliares.
- Active la recirculación de aire.
- Desactive las funciones de apoyo a la conducción, de forma que el automóvil no frene automáticamente ni active advertencias innecesarias.

1. Siga las instrucciones para entrar en el autolavado y deténgase en el punto indicado.
2. Si usa una estación de lavado tipo túnel:
 - Coloque la marcha a N y quite el pie del freno. No aplique el freno de estacionamiento.Si usa una estación de lavado tipo pórtico:
 - Sitúe la marcha en P para accionar el freno de estacionamiento.
3. Una vez terminado el lavado, siga las instrucciones para salir.
4. Pruebe cualquier función que haya modificado antes de entrar.

Advertencia

Compruebe siempre los frenos después del lavado, incluyendo el freno de estacionamiento. Esto ayuda a evitar que la humedad genere corrosión que, a su vez, puede reducir el rendimiento del freno.

Si hay manchas difíciles, o si no obtiene el resultado esperado al limpiar el automóvil, contacte con el servicio de asistencia de Volvo para obtener asesoramiento.

El contenido de este manual representa el estado del manual del usuario en el momento de su impresión y puede que no sea completamente válido en un futuro. Para obtener más información, consulte la primera página del aviso de descargo de responsabilidad completo.

13.2.3. Abrillantado y encerado

Si su automóvil ha perdido el brillo, es el momento de darle una nueva capa de abrillantador y cera. Esto aporta una protección adicional a la pintura.

Puede encerar su automóvil siempre que lo considere necesario, pero no necesita abrillantado durante el primer año.

Importante

Extreme las precauciones

- No pule ni utilice productos pensados para pintura brillante en superficies con acabado mate. Esto podría aportar un brillo permanente a la superficie.
- Si pule los embellecedores brillantes, la capa superficial brillante podría perderse o estropearse.
- Evite usar abrillantador o cera sobre componentes de goma o elementos de plástico sin pintar.

Contacte con el servicio de asistencia de Volvo para obtener información sobre limpiadores y productos para el cuidado del automóvil.

1. Asegúrese de que el automóvil está protegido de la luz solar directa. La superficie no debería estar a más de 45 °C (113 °F) al abrillantarla o encerarla.
2. Lave y seque completamente el automóvil.
3. Primero debe abrillantar el automóvil y, después, encerarlo. Siga detenidamente las instrucciones de los envases. Muchos productos contienen una combinación de abrillantador y cera.

13.2.4. Retocar daños de pintura

Cuidar la pintura de su automóvil le ayuda a mantener el aspecto exterior. Revíselo con regularidad y repare los daños inmediatamente para evitar problemas mayores.

Algunos de los daños habituales que puede sufrir el vehículo son impactos de gravilla, arañazos y marcas en los bordes de las puertas o los parachoques.

Importante

Los daños en la pintura junto a un radar pueden perjudicar las capacidades de detección del radar. Póngase en contacto con un punto de servicio si observa daños en las zonas de los radares.^[1] Si no tiene claro dónde están los radares de su automóvil, puede consultar sus ubicaciones en un apartado específico de este manual.

El contenido de este manual representa el estado del manual del usuario en el momento de su impresión y puede que no sea completamente válido en un futuro. Para obtener más información, consulte la primera página del aviso de descargo de responsabilidad completo.

 **Nota**

Los lotes y marcas de pintura pueden presentar ligeras variaciones en el color, aunque el código de color sea el mismo. Por tanto, aunque pueda retocar los daños en la pintura por su cuenta, Volvo recomienda contactar siempre con un taller Volvo autorizado para reparar cualquier daño en la pintura.

- Contacte con un concesionario Volvo para obtener recomendaciones sobre lápices de retoques y pinturas en aerosol.
 - La superficie debe estar limpia y seca antes de hacer cualquier retoque.
 - La temperatura de la superficie debe estar, por lo menos a 15 °C (59 °F).
 - Siga las instrucciones del lápiz para retoques o de la pintura que esté utilizando.
1. Aplique cinta adhesiva encima de la zona dañada. A continuación, retírela para quitar toda la pintura suelta.
 2. Si hay bordes desiguales, tal vez tenga que lijar ligeramente en torno a la zona dañada utilizando un paño no excesivamente abrasivo. Después limpie la zona cuidadosamente y deje que se seque.
 3. Si el daño:
 - no ha llegado al metal y aún hay una capa sin dañar de pintura, puede aplicar la pintura de retoque directamente en la superficie limpia.
 - ha llegado al metal, utilice primero un imprimador.
 - está en una superficie de plástico, utilice primero un imprimador adhesivo para obtener mejores resultados. Pulverícelo en la tapa del bote de aerosol y aplíquelo en una capa fina.
 - es un arañazo grande, utilice cinta adhesiva alrededor de la zona afectada para proteger la pintura que no está dañada.
 4. Remueva bien el imprimador y aplíquelo con un pincel fino, una cerilla o similar. Deje que se seque.
 5. Para finalizar, aplique una capa de base y una capa de barniz.

^[1] Volvo recomienda un taller Volvo autorizado para todas las necesidades de mantenimiento y reparación.

13.2.4.1. Búsqueda del código de color de la pintura

Encontrará el código de color de la pintura de su automóvil en la etiqueta del producto situada en un pilar entre las puertas delanteras y traseras.

Si la pintura de su automóvil presenta daños o necesita retoques o repintado, tiene que saber el color exacto de la pintura.

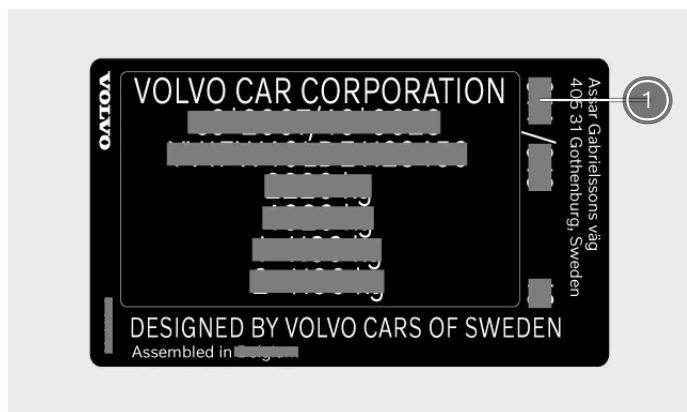

① Código de color de la pintura

1. Vaya al lateral derecho del automóvil.
 2. Abra las puertas delanteras y traseras.
 3. Encuentre el montante de la puerta, ubicado entre las puertas delantera y trasera.
- > La etiqueta del producto con el código de color se encuentra en la parte exterior del montante de la puerta, cerca de su base.



13.2.5. Daños en el parabrisas

Es importante reparar un parabrisas dañado cuanto antes. Si actúa inmediatamente, las pequeñas picaduras y grietas a menudo pueden repararse sin necesidad de sustituir todo el parabrisas.

Pequeñas picaduras o grietas

Las pequeñas grietas y fisuras del parabrisas pueden crecer rápidamente y un daño menor del puede convertirse en un problema grave. Contacte con un taller Volvo autorizado si observa daños en el cristal. Repare el parabrisas cuanto antes.

 **Importante**

Zona de cámaras y sensores

Los daños en el parabrisas en la zona de las cámaras y los sensores, incluso pequeños golpes, arañazos o grietas, pueden perjudicar el sistema de detección frontal y las funciones que lo utilizan.

- En caso de daños en el parabrisas en esta zona, es necesaria la inspección por parte de un técnico de servicio.
- Volvo recomienda no reparar los pequeños daños en la zona de las cámaras y los sensores. La recomendación es sustituir todo el parabrisas.

Daños graves en el cristal

Si el parabrisas sufre daños graves, todo el panel de cristal debe sustituirse.

 **Advertencia**

Peligro para la seguridad

No conduzca el automóvil si el parabrisas presenta daños estructurales. Un cristal debilitado puede degradarse rápidamente, impedir la visibilidad y comprometer gravemente la seguridad.

 **Nota**

Compatibilidad de un parabrisas nuevo

Es importante que el nuevo parabrisas y su montaje cumplan con las especificaciones de Volvo en lo referente a la seguridad y la compatibilidad con las funciones del automóvil.

Calibración

Al instalar un parabrisas, la cámara delantera detrás del cristal debe someterse a un proceso de pruebas funcionales y calibración por parte de un técnico de servicio para garantizar su correcto funcionamiento.

13.2.6. Recarga de líquido de lavado

La tapa del depósito de líquido de lavado está ubicada debajo del capó. Asegúrese de que usa líquido de lavado de calidad óptima.

El automóvil le notifica cuándo el nivel del líquido de lavado es bajo.^[1]

 **Nota**

Capacidad del depósito

Su automóvil tiene capacidad para 10,2 litros (aproximadamente 10,8 cuartos estadounidenses) de líquido de lavado.

! **Importante**

Calidad del líquido de lavado

- Utilice un líquido de lavado con un pH entre 6 y 8.
- Si utiliza líquido de lavado concentrado, dilúyalo según indican las instrucciones del paquete y use agua limpia de pH neutro.
- Volvo recomienda el uso de un líquido de lavado con protección anticongelante en climas fríos, especialmente si se llega a temperaturas bajo cero. Así, se evitan los daños que pueda provocar el líquido si se congela dentro de la bomba, el depósito y las mangueras.

1. Abra el capó del automóvil.



Ubique la tapa azul con el símbolo del líquido de lavado y ábrala.

3. Vierta el líquido de lavado en el depósito. En la medida de lo posible, evite los derrames.

4. Cierre la tapa y el capó.

^[1] Cuando queda aproximadamente 1 litro (1 cuarto).

13.2.7. Limpieza de limpiaparabrisas

La suciedad, el polvo, la arena, los insectos y las distintas condiciones meteorológicas son solo algunos de los elementos que retiran los limpiaparabrisas. Es importante limpiar los limpiaparabrisas regularmente para mantener una buena visibilidad y alargar la vida útil de las escobillas.

1. Active la posición de servicio de los limpiaparabrisas a través de los ajustes de la pantalla central. De este modo podrá acceder mejor a las escobillas de los limpiaparabrisas delanteros.

2. Lave la zona con agua para eliminar restos de polvo y suciedad.
3. Utilice una esponja suave con solución jabonosa tibia o jabón para automóvil para limpiar la zona. Levante los brazos de los limpiaparabrisas para disponer de un mejor acceso.
4. Utilice un paño limpio y suave para secar los limpiaparabrisas.
5. Asegúrese de que los brazos de los limpiaparabrisas están plegados en el parabrisas y desactive la posición de servicio de los limpiaparabrisas.

! **Importante**

Compruebe el funcionamiento de los limpiaparabrisas antes de conducir. Utilice abundante líquido de lavado cuando los limpiaparabrisas están en movimiento. El parabrisas debe estar mojado para que los limpiaparabrisas funcionen correctamente.

13.2.8. Sustitución de las escobillas del limpiaparabrisas delantero

La vida útil de las escobillas del limpiaparabrisas delantero se ve alterada por el agua, la suciedad y los restos que barre del parabrisas. Las escobillas deben sustituirse cuando muestren indicios de desgaste.

1. Active la posición de servicio de los limpiaparabrisas a través de los ajustes de la pantalla central.

2.



El contenido de este manual representa el estado del manual del usuario en el momento de su impresión y puede que no sea completamente válido en un futuro. Para obtener más información, consulte la primera página del aviso de descargo de responsabilidad completo.

Pliegue los limpiaparabrisas hacia arriba y sepárelos del parabrisas.

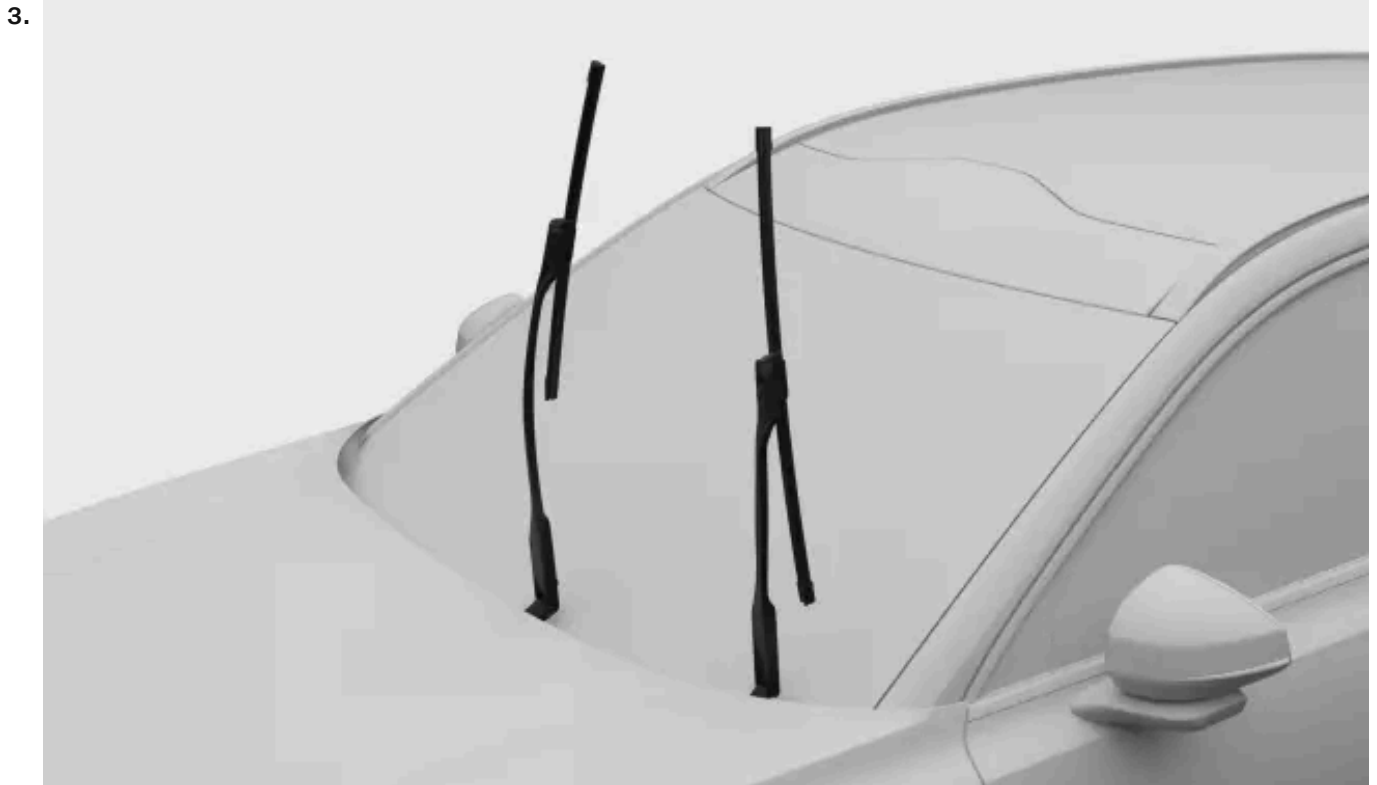

Tire con cuidado de la mitad inferior de la escobilla hacia arriba hasta que quede en posición horizontal.



Desmonte la escobilla del brazo limpiaparabrisas.

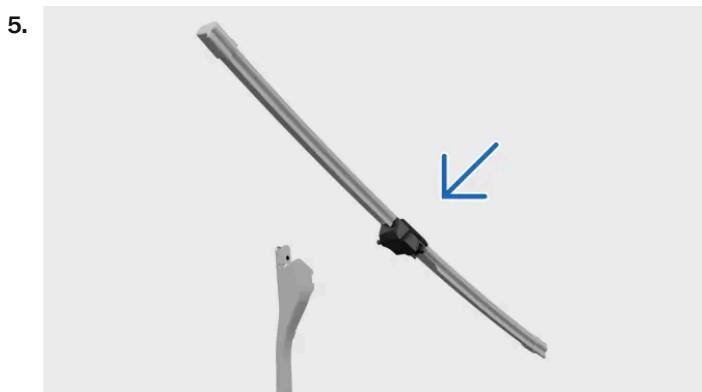

Compruebe que la escobilla del lado del conductor sea más larga que la del lado del acompañante. Sujetando la escobilla en posición horizontal, insértela en el brazo del limpiaparabrisas. Asegúrese de que el pasador del brazo del limpiaparabrisas entra en el orificio de la escobilla.

El contenido de este manual representa el estado del manual del usuario en el momento de su impresión y puede que no sea completamente válido en un futuro. Para obtener más información, consulte la primera página del aviso de descargo de responsabilidad completo.

6. Sujete la parte inferior de la escobilla y bájela para que la escobilla quede en posición vertical. Introduzca la escobilla en el brazo del limpiaparabrisas hasta que escuche un clic.
7. Compruebe que la escobilla está debidamente fijada.
8. Repliegue los brazos del limpiaparabrisas contra el parabrisas.
9. Desactive la posición de servicio del limpiaparabrisas.

13.2.9. Sustitución de la escobilla del limpiaparabrisas trasero

La vida útil de la escobilla del limpiaparabrisas trasero se ve alterada por el agua, la suciedad y los restos que barre del parabrisas trasero. La escobilla debe sustituirse cuando muestre indicios de desgaste.



Localice la tapa de plástico en la que el brazo limpiaparabrisas está conectado al automóvil. Afloje primero el lado de la tapa más cercano a su posición y después el más alejado. Levante del todo la tapa de plástico. De este modo podrá acceder al conector de la manguera.

2.



Desconecte la manguera del conector. Tal vez tenga que moverla varias veces para aflojarlo.

3.



Agarre la parte central del brazo del limpiaparabrisas, elévelo y aléjelo del parabrisas trasero. Puede que detecte un poco de resistencia a medio camino, es la posición de bloqueo. Debe tirar del brazo y pasar de esa posición de bloqueo para que no vuelva a caer encima del parabrisas.

4.



Tire de la escobilla hacia abajo hasta que se afloje y se suelte del brazo limpiaparabrisas.



Presione la nueva escobilla hasta oír un clic.

6. Compruebe que la escobilla esté bien fijada al brazo.



Repliegue el brazo del limpiaparabrisas de nuevo encima del parabrisas.



Conecte el tubo flexible de la goma del limpiaparabrisas al conector del tubo. Vuelva a bajar la tapa de plástico.

El contenido de este manual representa el estado del manual del usuario en el momento de su impresión y puede que no sea completamente válido en un futuro. Para obtener más información, consulte la primera página del aviso de descargo de responsabilidad completo.

 **Nota**

Asegúrese de que la manguera queda colocada de modo que no pueda quedar atrapada al volver a bajar la tapa de plástico.

13.2.10. Activación de la posición de servicio del limpiaparabrisas

La posición de servicio del limpiaparabrisas permite limpiar o cambiar las escobillas de los limpiaparabrisas delanteros. Cuando se activa, los limpiaparabrisas se desplazan a una posición más accesible en el parabrisas.

1. Pulse el símbolo del automóvil  en la barra inferior y vaya a **Ajustes**.
 2. Vaya a **Controles** → **Retrovisores y limpiaparabrisas** → **Limpiaparabrisas** → **Posición de servicio de limpiaparabrisas**.
 3. Active la posición de servicio.
- > Los limpiaparabrisas se desplazan a una posición más accesible y pueden separarse del parabrisas para revisarlos.

 **Importante**

Plegado de los limpiaparabrisas

Asegúrese de plegar los limpiaparabrisas de nuevo contra el parabrisas después de revisarlos. La activación de los limpiaparabrisas cuando están en una posición elevada puede dañar el automóvil.

Cuando haya vuelto a plegar los limpiaparabrisas, desactive la posición de servicio. Puede hacerlo con cualquiera de estas opciones:

- El ajuste en la pantalla central.
- Empezando a conducir.
- Empezando a usar los limpiaparabrisas o lavafaros.

13.2.11. Protección anticorrosión

Una buena manera de reducir el riesgo de corrosión es mantener el automóvil limpio. Su automóvil también incluye una protección anticorrosión duradera.

El contenido de este manual representa el estado del manual del usuario en el momento de su impresión y puede que no sea completamente válido en un futuro. Para obtener más información, consulte la primera página del aviso de descargo de responsabilidad completo.

Normalmente, la protección anticorrosión no requiere mantenimiento, más allá de la limpieza y lavado periódicos, que eliminan las sustancias corrosivas. Deben evitarse los productos de limpieza de gran alcalinidad o acidez en elementos embellecedores brillantes, ya que pueden ser corrosivos. Las superficies de la calzada con gravilla o piedras pequeñas pueden provocar picaduras en la pintura, que pueden ser puntos de entrada para la corrosión. Estos daños deben arreglarse tan pronto como se detecten.

La protección contra la corrosión y abrasión de la carrocería está compuesta por:

- recubrimientos protectores en las placas metálicas, aplicados en un proceso de pintado de alta calidad
- protección con componentes de plástico
- aluminio fundido resistente a la corrosión usado para los componentes expuestos de la suspensión de las ruedas.

13.3. Limpieza y cuidados del interior

Mantenga el interior de su automóvil en buen estado cuidando de sus materiales y procurando que esté siempre limpio.

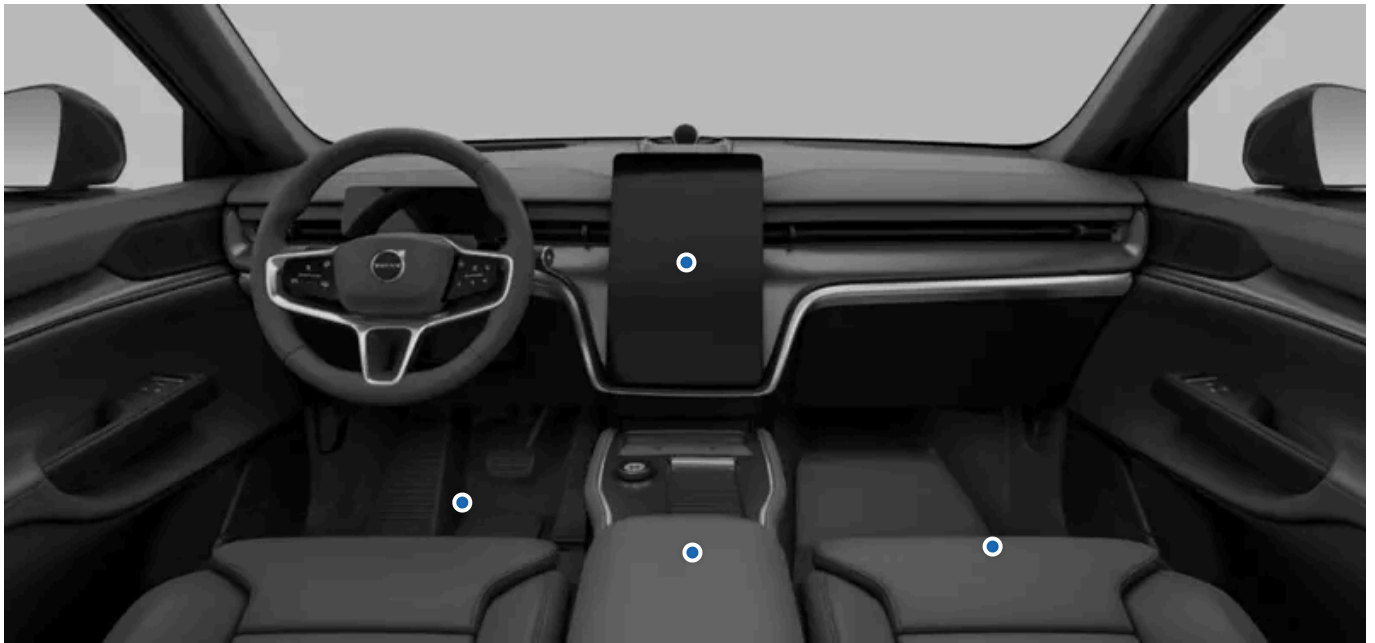

Utilice las zonas de almacenamiento del habitáculo y los posavasos para mantener su automóvil ordenado. Limpie las manchas y la suciedad nada más observarlas para evitar que dejen marcas permanentes.

Si hay manchas difíciles, o si no obtiene el resultado esperado al limpiar el automóvil, contacte con el servicio de asistencia de Volvo para obtener asesoramiento.

13.3.1. Limpieza de telas y tejidos

Si aparece una mancha en el interior del automóvil, como en el techo interior o en la tapicería de los asientos, debe limpiarla lo antes posible.

El contenido de este manual representa el estado del manual del usuario en el momento de su impresión y puede que no sea completamente válido en un futuro. Para obtener más información, consulte la primera página del aviso de descargo de responsabilidad completo.

Estas recomendaciones son aplicables a varios tejidos interiores.

 **Importante**

Al limpiar la tapicería

- No rasque ni frote las superficies sucias, Debe limpiar suavemente y con movimientos circulares. Recuerde que los objetos afilados o los materiales corrosivos pueden dañar el automóvil.
- Limpie siempre toda la tapicería. Si solo limpia las manchas de la tapicería, pueden quedar círculos de agua u otras marcas.
- No saque la tapicería durante la limpieza.
- Determinados tejidos, como los tejanos o el ante, pueden provocar la decoloración de la tapicería de tela.
- Tenga cuidado al limpiar el techo interior, ya que unos tratamientos agresivos podrían estropearlo.
- Utilice solo detergentes y productos para el cuidado del automóvil recomendados para la limpieza de tela y siga las instrucciones que acompañan al producto.

 **Advertencia**

Asientos con airbags laterales

No pulverice nunca un detergente directamente en los lados del asiento que contienen airbags laterales. Debe limpiarlos con un trapo ligeramente humedecido con un producto adecuado.

1. Pase el aspirador o quite el polvo de la zona para eliminar la suciedad.
2. Limpie la zona con un paño de microfibra limpio, de un color neutro y sin pelusas, ligeramente humedecido en agua o con un producto de limpieza suave e incoloro. Debe limpiar suavemente y con movimientos circulares.

 **Consejo**

Para limpiar una tapicería de tela, se recomienda usar una máquina para la limpieza de tapicerías para extraer la solución de limpieza y realizar el enjuagado con agua.

3. Deje que se seque por completo antes de usarlo.

 **Importante**

Limpieza de los cinturones de seguridad

Al limpiar un cinturón de seguridad, manténgalo extendido hasta que esté totalmente seco.

13.3.2. Limpieza de cuero y vinilo

Con el tiempo, el cuero y el vinilo del automóvil pueden verse afectados por el contacto con la suciedad y las prendas de colores. Debe limpiar y tratar la superficie para reforzar su resistencia a posibles daños.

Estas recomendaciones de limpieza del cuero solo son aplicables a los elementos de cuero auténtico.

Importante

Al limpiar la tapicería

- No rasque ni frote las superficies sucias. Debe limpiar suavemente y con movimientos circulares. Recuerde que los objetos afilados o los materiales corrosivos pueden dañar el automóvil.
- No utilice un equipo de limpieza a vapor en superficies de piel.
- No saque la tapicería durante la limpieza.
- No utilice productos de limpieza de cuero y vinilo sobre superficies de tela.
- Utilice solo detergentes y productos para el cuidado del automóvil recomendados por Volvo y siga las instrucciones que acompañan al producto. Póngase en contacto con el servicio de asistencia de Volvo para obtener más información.

Advertencia

Asientos con airbags laterales

No pulverice nunca un detergente directamente en los lados del asiento que contienen airbags laterales. Debe limpiarlos con un trapo ligeramente humedecido con un producto adecuado.

1. Pase el aspirador o quite el polvo de la zona para eliminar la suciedad.
2. Utilice un paño de microfibra de un color neutro limpio y ligeramente humedecido con un producto de limpieza para limpiar la zona con movimientos circulares suaves.
3. Deje que la tapicería se seque completamente antes de utilizarla o aplicar otros tratamientos.

13.3.3. Limpieza de cristales y superficies brillantes

Limpie las superficies como pantallas, retrovisores y botones táctiles de forma regular y con suavidad.

 **Importante**

Limpieza de cristales y superficies brillantes

No rasque ni aplique productos de limpieza abrasivos en las pantallas, los retrovisores ni los botones táctiles. Puede dañar la superficie reflectante.

1. Pase el aspirador o quite el polvo de la zona para eliminar la suciedad.
2. Utilice un paño de microfibra limpio y ligeramente humedecido con agua para limpiar la zona con movimientos circulares suaves.
3. Deje secar por completo la superficie antes de su uso.

13.3.4. Limpieza de componentes de plástico, metal y madera del interior

Limpie los paneles y controles regularmente y retire las manchas inmediatamente.

 **Importante**

Vaya con cuidado

No rasque ni frote las superficies sucias, Debe limpiar suavemente y con movimientos circulares. Recuerde que los objetos afilados o los materiales corrosivos pueden dañar el automóvil.

1. Pase el aspirador o quite el polvo de la zona para eliminar la suciedad.
2. Utilice un paño de microfibra limpio y ligeramente humedecido con agua para limpiar la zona con movimientos circulares suaves.

 **Importante**

No pulverice líquidos directamente en componentes eléctricos, como botones o controles.

3. Deje que se seque por completo antes de usarlo.

13.3.5. Limpieza de alfombrillas

Limpie las alfombrillas regularmente y compruebe que estén correctamente colocadas.

Importante

Vaya con cuidado

No rasque ni frote las superficies sucias, Debe limpiar suavemente y con movimientos circulares. Recuerde que los objetos afilados o los materiales corrosivos pueden dañar el automóvil.

1. Quite las alfombrillas para limpiarlas individualmente y para poder acceder al suelo. Agarre la alfombrilla por los pasadores de fijación y tire de ella hacia arriba.
2. Aspire las alfombrillas y el suelo para eliminar el polvo y la suciedad. No sacuda ni golpee las alfombrillas para eliminar el polvo y la suciedad, ya que podrían agrietarse.
3. Limpie la zona con un paño de microfibra limpio y de un color neutro ligeramente humedecido en agua o con un producto de limpieza suave e incoloro. Debe limpiar suavemente y con movimientos circulares.
4. Deje que la alfombrilla se seque por completo antes de volver a colocarla. Fíjela en su sitio presionando hacia abajo junto a los pasadores uno a uno.

Advertencia

Utilice una sola alfombrilla en cada plaza y asegúrese de que están correctamente fijadas con todos los pasadores. Si la alfombrilla del asiento de conducción no está correctamente fijada, puede moverse y poner en peligro la circulación si se queda atrapada cerca o debajo de los pedales.

13.4. Ruedas y neumáticos

El objetivo de los neumáticos es soportar la carga de su automóvil, ofrecer una buena adherencia con la superficie de debajo, reducir las vibraciones y proteger la llanta de la rueda del desgaste. Familiarícese con las recomendaciones para sacar el máximo partido de sus ruedas y neumáticos.



Familiarícese con tareas como el mantenimiento de una presión de neumáticos correcta y el cambio de ruedas para dominar estas situaciones.

13.4.1. Recomendaciones de rueda y neumático

Volvo recomienda el uso de llantas y neumáticos comprobados y aprobados y que sean accesorios originales de la marca. Una rueda completa es cuando los neumáticos están colocados en las llantas.

Neumáticos recomendados

Cuando se entrega, el automóvil está equipado con los neumáticos originales Volvo provistos de la marca VOL en la parte lateral^[1]. Estos neumáticos están cuidadosamente adaptados al automóvil. Por lo tanto, es importante que si cambia los neumáticos, los nuevos deberán tener esta marca para mantener las características de conducción, confort y consumo eléctrico del automóvil.

Neumáticos originales

Su automóvil está equipado de origen con neumáticos acorde con la etiqueta situada en el montante junto a la puerta del conductor.

Los neumáticos ofrecen unas excelentes propiedades de estabilidad en calzada y adecuadas características de conducción sobre firmes secos y húmedos. Recuerde que los neumáticos han sido desarrollados para proporcionar dichas propiedades sobre carreteras libres de hielo y nieve. Aunque el automóvil esté equipado con sistemas de estabilidad o tracción integral, estos neumáticos no están diseñados para la conducción en invierno. Coloque neumáticos de invierno cuando las condiciones meteorológicas lo requieran.

Algunos automóviles están equipados con una combinación de neumáticos y llantas con rendimiento extraalto. Están diseñados para poder circular por carreteras secas y con resistencia frente al aquaplaning. Pueden ser más sensibles a daños que haya en la calzada y, según las condiciones, pueden tener una vida útil más corta.

Los neumáticos todo tiempo aportan una adherencia ligeramente mejor en superficies resbaladizas que los neumáticos sin clasificación todo tiempo. Sin embargo, para una adherencia óptima en carreteras heladas o nevadas, Volvo recomienda neumáti-

El contenido de este manual representa el estado del manual del usuario en el momento de su impresión y puede que no sea completamente válido en un futuro. Para obtener más información, consulte la primera página del aviso de descargo de responsabilidad completo.

cos de invierno en las cuatro ruedas.

Antigüedad del neumático

Volvo recomienda cambiar los neumáticos transcurridos seis años desde la fecha de su primer uso. Si no puede determinar la fecha, fíjese en la marca del Departamento de Transporte (DOT)^[2] visible en el flanco del neumático. Los neumáticos envejecen y se deterioran con el paso del tiempo, aunque apenas se utilicen. Esto puede influir en la función. El calor generado en los climas cálidos y la reiteración de cargas elevadas o de exposición a radiación ultravioleta pueden acelerar el proceso de envejecimiento. Las grietas o la decoloración son ejemplos de signos externos que indican que el neumático es inadecuado para su uso. Un neumático con indicios visibles de deterioro debe sustituirse inmediatamente.

Sustitución de neumáticos

Tenga en cuenta que los pares de ruedas delantero y trasero tienen dimensiones distintas. Nunca intercambie de posición las ruedas delanteras y traseras montadas de origen.

Al cambiar los neumáticos, debe asegurarse de que los cuatro neumáticos tienen la denominación de talla correcta para el eje correspondiente, son del mismo tipo (radial) y son, preferiblemente, del mismo fabricante que los neumáticos originales. Volvo recomienda utilizar neumáticos con la marca VOL. De lo contrario existe el riesgo de que modifique las propiedades de adherencia en calzada y conducción del automóvil.

Si las ruedas se montan de forma incorrecta, las características de frenado y la capacidad de sortear la lluvia y la aguanieve se ven negativamente afectadas.

Tamaños de llantas y neumáticos

Advertencia

- Los tamaños de llantas y neumáticos de su Volvo se especifican para que cumplan con unos requisitos de estabilidad y unas características de conducción muy estrictos. Las combinaciones no aprobadas de tamaños de llantas y neumáticos pueden tener efectos negativos en la estabilidad del automóvil y las características de conducción.
- Los daños causados por el montaje de combinaciones no aprobadas de tamaños de llantas y neumáticos no quedan cubiertos por la garantía del automóvil nuevo. Volvo no se responsabiliza de muertes, lesiones personales o costes derivados de estos montajes.
- No utilice llantas de acero o de aluminio que estén dañadas, agrietadas o deformadas, que presenten grandes daños por corrosión o que hayan sido soldadas o reparadas.

[1] Puede que haya desviaciones para determinadas dimensiones de neumático.

[2] Department of Transportation (Ministerio de Transporte)

13.4.1.1. Neumáticos y almacenaje de ruedas

Para conservarlas en buen estado, siempre debe guardar las ruedas que no utilice en un lugar fresco, seco y oscuro. También es importante su colocación y evitar la exposición a productos químicos.

Al guardar ruedas que no utilice, es importante mantenerlas alejadas de la luz del sol, la lluvia, el agua o fuentes de calor o chispas. No deben almacenarse nunca cerca de disolventes, combustible, aceites o sustancias similares. Especialmente sustancias inflamables.

Guarde las ruedas^[1] colgadas o tumbadas sobre sus lados en el suelo. Si guarda los neumáticos separados de sus llantas, nunca debe colgarlos. Asegúrese de guardarlos en posición vertical o tumbados sobre sus lados. Si cuelga neumáticos sin llantas podrían deformarse.

[1] Neumáticos montados en llantas

13.4.1.2. Conservación de los neumáticos

Para conservar sus neumáticos al máximo, hay varios elementos que debe tener en cuenta.

- Una presión de los neumáticos correcta reduce el desgaste irregular. Es importante comprobar la presión de forma regular.
- Una aceleración brusca, un frenado intenso y una conducción que provoque el chirrido de los neumáticos pueden provocar un mayor desgaste de los neumáticos.
- El desgaste de los neumáticos se incrementa con la velocidad.
- Unas ruedas mal equilibradas provocan un desgaste excesivo e irregular de los neumáticos, además de reducir el confort de conducción.
- Las ruedas deben utilizarse en el mismo sentido de rotación a lo largo de toda su vida útil.
- El agarre de los neumáticos traseros siempre debe ser igual o mejor al agarre de los neumáticos delanteros, para reducir el riesgo de sobreviraje en caso de frenado intenso.
- Los neumáticos o las llantas pueden sufrir daños permanentes si choca con bordillos o pasa por encima de socavones.
- El estilo de conducción, las condiciones de la carretera y el clima influyen en el desgaste de los neumáticos.

13.4.2. Denominaciones en el flanco del neumático

En el flanco del neumático aparecen muchos dígitos, números y símbolos. Aquí hay ejemplos y explicaciones de qué significan.

Nota

Tenga en cuenta que las denominaciones de neumático siguientes solo son a título de ejemplo. Puede que no todas las denominaciones estén disponibles para sus neumáticos, y puede que las denominaciones de sus neumáticos no se incluyan aquí.

Dimensiones del neumático

Todos los neumáticos tienen una denominación de la dimensión, por ejemplo, 265/40 R21 98 W.

- 265** Anchura del neumático (mm).
- 40** Relación entre la altura y la anchura del neumático (%).
- R** Neumático radial. La denominación RF y el símbolo especifican que el automóvil está equipado con neumáticos resistentes a pinchazos.
- 21** Diámetro de la llanta (pulgadas).
- 98** Códigos de la carga máxima del neumático, índice de carga.
- W** Índice de velocidad máxima permitida, símbolo de velocidad

Dimensiones de la llanta

Todas las llantas tienen una denominación de dimensión, por ejemplo: 8J x 19 x 50.

- 8** Anchura de llanta (pulgadas).
- J** Perfil del borde de la llanta.
- 19** Diámetro de la llanta (pulgadas).
- 50** Compensación en mm (distancia del centro de la llanta a su superficie de contacto con el cubo).

Clasificación según condiciones climáticas

A continuación, aparecen algunos ejemplos de clasificaciones. Las condiciones atmosféricas pueden definirse con símbolos.

- M+S o M/S** Barro y nieve.
- AT** Todo tipo de terrenos.
- AS** Todo tiempo.

Antigüedad del neumático

- DOT YLX2** Número de identificación del neumático o TIN. Esta información ayuda al fabricante de neumáticos a identificar los neumáticos en caso de retiradas por motivos de seguridad.
- 0819**

1. DOT^[1]
2. Los dos o tres primeros caracteres son el código de la planta de fabricación del neumático.
3. Los dos caracteres siguientes son el código de la talla del neumático.
4. Los últimos cuatro dígitos especifican la semana y año de fabricación del neumático. Por ejemplo, 0819 significa que el neumático se fabricó durante la semana 08 del año 2019.

Los números o caracteres que aparecen en medio son códigos de mercado que establece el fabricante.

Presión y carga máximas

- Carga máxima 685 kg (1610 lbs).** Especifica la carga máxima que puede soportar un neumático.
- Presión máxima 240 kPa (35 psi).** La presión máxima a la que puede someterse un neumático. Este límite lo especifica el fabricante de neumáticos.

Índice de carga mínimo permitido e índice de velocidad

 **Advertencia**

El índice de carga (LI) mínimo permitido y el código de velocidad (SS) de los neumáticos según cada variante de motor figuran en las especificaciones. Si utiliza un neumático con un código de velocidad o un índice de carga bajo, puede sobrecalentarse y dañarse.

Tipo, materiales y rotación del neumático

P	Indica que el neumático es para vehículos de pasajeros.
VOL	Neumáticos originales Volvo.
Capas: 2 de poliéster, 2 de acero y 1 de poliamida en la banda de rodadura. Pared lateral 2 poliéster.	Indica el número de capas de cuerda o el número de capas de tejido recubierto de caucho en la banda de rodadura y en la pared lateral del neumático. Los fabricantes de neumáticos también indican los materiales de las capas usados en el neumático y en el flanco, que pueden ser acero, nailon, poliéster y otros materiales específicos.
Símbolo de flecha	Los neumáticos con dibujo diseñado para girar siempre en un mismo sentido tienen indicado el sentido de rotación con una flecha estampada en el neumático.

Clasificación de calidad de neumáticos unificada

Desgaste de grado 200	El grado de desgaste es una clasificación comparativa basada en el índice de desgaste del neumático en una prueba estándar. Un valor superior es mejor.
Grado de tracción AA	El grado de tracción se basa en unas pruebas estándares de tracción de frenado en una recta. Los grados de tracción, de mayor a menor, son AA, A, B y C.
Grado de temperatura A	El grado de temperatura refleja el rendimiento térmico de un neumático correctamente inflado y sin sobrecarga. Los grados de temperatura, de mayor a menor, son A, B y C.

^[1] Department of Transportation (Ministerio de Transporte)

13.4.2.1. Indicadores de desgaste de la banda de rodadura

Hay indicadores de desgaste de la banda de rodadura que muestran la profundidad de dicha banda.

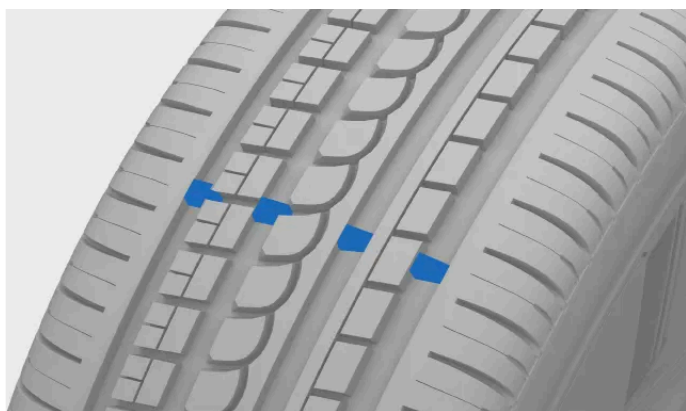

Las ranuras estrechas dispuestas a lo largo de la banda de rodadura del neumático son indicadores de desgaste. En el lateral del neumático figuran las letras TWI ^[1].

 **Importante**

- Los neumáticos deben cambiarse antes de llegar a los indicadores de desgaste de la banda de rodadura para evitar una mala tracción en condiciones de lluvia o nieve.
- Volvo recomienda que la profundidad de la banda de rodadura de los neumáticos de invierno sea superior a 4 milímetros (1/8 pulgadas) y superior a 1,6 milímetros (1/16 pulgadas) en el caso de los neumáticos de verano.

^[1] Tread Wear Indicator o indicador de desgaste

13.4.3. Cambio de ruedas

Si quiere sustituir una rueda, es importante seguir el procedimiento recomendado.

 **Advertencia**

Elevar el automóvil para sustituir una rueda

La sustitución de una rueda implica que esta se eleve del suelo. Siga cuidadosamente las instrucciones independientes sobre la elevación segura del automóvil.

- Si cambia una rueda en un entorno con tráfico, asegúrese de que su automóvil y usted son visibles claramente. Active las luces de emergencia, coloque un triángulo de advertencia en un lugar visible pero seguro y póngase un chaleco reflectante.
- Indique un espacio seguro para que los acompañantes esperen, lejos del automóvil y del tráfico.
- Usted es responsable de la seguridad alrededor del automóvil mientras está elevado. No deje que la gente se acerque ni acceda al automóvil.
- No se coloque nunca debajo del automóvil, ni deje que nadie coloque ninguna parte del cuerpo debajo mientras esté elevado con un gato.

 **Nota**

Debe activar el modo de elevación antes de elevar el automóvil del suelo.

Antes de desmontar la rueda

Las ruedas del automóvil están fijadas con pernos. Si quiere una mayor seguridad, puede usar pernos con bloqueo.

 **Importante**

- Asegúrese de que las dimensiones de la rueda de repuesto son las aprobadas para su automóvil.^[1]
- Asegúrese de que lee todas las instrucciones antes de empezar. Consiga todas las herramientas necesarias antes de elevar el automóvil.^[2]

El contenido de este manual representa el estado del manual del usuario en el momento de su impresión y puede que no sea completamente válido en un futuro. Para obtener más información, consulte la primera página del aviso de descargo de responsabilidad completo.

Desmontaje de la rueda

1. Desmonte manualmente el tapón de la fijación de la rueda. Puede hacerlo sin necesidad de herramientas.
2. Mientras su automóvil sigue en el suelo, utilice la llave para ruedas para aflojar las fijaciones de la rueda aproximadamente 0,5-1 vuelta. Presione la llave hacia abajo mientras está extendida hacia la izquierda para evitar lesiones personales. La rotación hacia la izquierda afloja la fijación. Si los hay, empiece por los pernos con bloqueo.
3. Siga las instrucciones sobre cómo elevar el automóvil de forma segura. Asegúrese de activar el modo de elevación.
4. Eleve el automóvil lo suficiente para que la rueda que quiere desmontar no esté en contacto con el suelo. Quite todas las fijaciones y eleve la rueda.

Consejo

Al cambiar las ruedas entre invierno y verano, marque en qué lado se montaron, por ejemplo, I para izquierda y D para derecha.

Montaje de la rueda

5. Limpie las superficies entre la rueda y el cubo.
6. Monte la rueda. Asegúrese de apretar las fijaciones. Sin embargo, el apriete definitivo al par especificado se realiza con la rueda en el suelo y sin posibilidad de rotación durante la operación.

Advertencia

- Las ruedas delanteras y traseras tienen tamaños distintos. Asegúrese de colocarlas en el eje correcto. Un montaje incorrecto de las ruedas puede afectar al manejo del automóvil.
- Nunca utilice lubricante en las roscas de las fijaciones de la rueda. Las fijaciones de la rueda podrían aflojarse después del apriete.

7. Vuelva a bajar el automóvil hasta el suelo.
8. Apriete las fijaciones por pares cruzados. Si utiliza pernos con bloqueo, fíjelos al final.

Es muy importante que las fijaciones estén correctamente apretadas. Apriételas a 140 Nm (103 lb-ft). Compruebe el apriete con una llave dinamométrica. Las fijaciones demasiado apretadas o con un apriete insuficiente pueden dañar las roscas de la fijación o la propia rueda.



Apriete las fijaciones de rueda por pares cruzados.

El contenido de este manual representa el estado del manual del usuario en el momento de su impresión y puede que no sea completamente válido en un futuro. Para obtener más información, consulte la primera página del aviso de descargo de responsabilidad completo.

9. Coloque de nuevo la tapa encima de las fijaciones de la rueda mediante los marcadores de guía para posicionarla correctamente y, a continuación, presiónela hasta encajar en su sitio. Asegúrese de que queda bien fijada.
10. Compruebe la presión de los neumáticos y almacene un nuevo valor de referencia en el sistema de supervisión de presión de neumático.

 **Advertencia**

Comprobación de las fijaciones de la rueda

Las fijaciones de rueda puede que deban volver a apretarse pasados unos días de haber cambiado la rueda. La diferencia de temperatura y las vibraciones pueden provocar que se aflojen.

Propiedades de la rueda después de sustituirla

Preste atención a los indicios de una rueda mal colocada. Esto podría afectar a las características de frenado del automóvil y a la capacidad de sortear la lluvia y la aguanieve.

Cuando haya cambiado el tipo o tamaño de las ruedas, al principio debería conducir con cuidado. Las propiedades dinámicas y las características de conducción de las ruedas pueden haber variado.

[1] Algunas ruedas de repuesto tienen dimensiones distintas. Si su automóvil admite la rueda de repuesto que quiere usar, la diferencia de dimensiones no supondrá un problema.

[2] Utilice herramientas diseñadas para su modelo de automóvil.

13.4.3.1. Rueda de repuesto

Si sufre un pinchazo, la rueda de repuesto^[1] puede usarse temporalmente hasta que pueda reparar la rueda original o sustituirla por una nueva.

La rueda de repuesto está destinada a un uso provisional únicamente. Debe sustituirla por una rueda normal lo antes posible.

Cuando no la use, debe almacenarla en una bolsa en el piso del maletero. Debe fijarse con dos correas que se tensan en cruz por encima de la rueda y se enganchan con los cuatro ojales de fijación de carga del automóvil.

 **Advertencia**

Antes de conducir con una rueda de repuesto

- Utilice únicamente la rueda de repuesto aprobada para su automóvil.
- No conduzca nunca el automóvil con más de una rueda de repuesto colocada.
- Las cadenas de nieve no pueden usarse si la rueda de repuesto está en el eje delantero.
- La rueda de repuesto no puede repararse.
- Asegúrese de que sigue las recomendaciones del fabricante de la rueda de repuesto en lo relativo a la presión del neumático.

Conducción con una rueda de repuesto

- No conduzca nunca a más de 80 km/h (50 mph) cuando su automóvil lleve una rueda de repuesto.
- Las características de conducción de su automóvil pueden verse afectadas con el uso de una rueda de repuesto. Es importante sustituirla por una rueda original lo antes posible.

 **Importante**

La rueda de repuesto es más pequeña que la rueda original de su automóvil. Esto afectará la distancia al suelo del automóvil. Preste atención a los bordillos altos y no lave su automóvil en una estación de lavado automática.

 **Nota**

Si usa una rueda de repuesto, el sistema de control de presión de neumáticos puede que no funcione correctamente.

^[1] La rueda de repuesto debe ser del tipo Temporary Spare (rueda de repuesto temporal).

13.4.3.2. Neumáticos de invierno

Los neumáticos de invierno están diseñados para la conducción en carreteras con hielo y nieve. La banda de rodadura de los neumáticos de invierno debe ser más profunda que la de los neumáticos normales.

Dimensiones

Al conducir con neumáticos de invierno, es importante que los cuatro neumáticos sean del tipo correcto. Póngase en contacto con un concesionario Volvo para obtener ayuda.

Neumáticos con clavos

Los neumáticos con clavos deben someterse a un período de rodaje de 500-1000 km (300-600 millas) para que los clavos se asienten debidamente en el neumático. De este modo, se prolonga la vida útil del neumático y, sobre todo, de los clavos.

El contenido de este manual representa el estado del manual del usuario en el momento de su impresión y puede que no sea completamente válido en un futuro. Para obtener más información, consulte la primera página del aviso de descargo de responsabilidad completo.

 **Nota**

La normativa legal del uso de los neumáticos con clavos puede variar. Asegúrese de que sus neumáticos instalados cumplen con las leyes y normativas de su país.

Profundidad de dibujo

Las calzadas con hielo, aguanieve, nieve y a temperaturas bajas exigen más de los neumáticos que la conducción en verano. Volvo recomienda que los neumáticos de invierno tengan una profundidad de la banda de rodadura de un mínimo de 4 milímetros (0,15 pulgadas).

 **Nota**

Índice de velocidad

Los neumáticos de invierno ^[1] pueden tener un índice de velocidad inferior a la velocidad máxima de su automóvil. Sin embargo, si sus neumáticos de invierno tienen un índice de velocidad inferior a la velocidad máxima de su automóvil, no puede conducir más rápido que el índice de velocidad de los neumáticos.

^[1] Neumáticos con clavos y sin clavos

13.4.3.3. Uso de cadenas para nieve

El uso de cadenas para nieve puede ayudarle a mejorar la tracción en condiciones invernales. Sin embargo, hay ciertas limitaciones que debe tener en cuenta.

 **Advertencia**

Las cadenas pueden usarse en su automóvil con las limitaciones siguientes:

- Use cadenas originales de Volvo o cadenas equivalentes diseñadas para ese modelo de automóvil, dimensiones de neumático y de llanta.
- Solo se permiten cadenas de un lateral.
- Unas cadenas incorrectas pueden causar daños al automóvil y provocar un accidente.

 **Nota**

El uso de cadenas puede provocar una avería del sistema de supervisión de presión de neumático.

Colocación de cadenas

El contenido de este manual representa el estado del manual del usuario en el momento de su impresión y puede que no sea completamente válido en un futuro. Para obtener más información, consulte la primera página del aviso de descargo de responsabilidad completo.

- Asegúrese de que está en un lugar seguro al colocar o desmontar cadenas.
- Cumpla siempre con la normativa y legislación local relativa al uso de cadenas.
- Siga siempre con atención las instrucciones de montaje del fabricante.
- Utilice siempre el mismo tipo de cadenas en los neumáticos derechos e izquierdos.
- Volvo recomienda que las cadenas no se usen con ruedas de un tamaño superior a las 20 pulgadas.
- Asegúrese de que usa el tamaño correcto en relación con las ruedas.
- Las cadenas solo deben usarse en las ruedas traseras.^[1]
- Si el automóvil tiene ruedas de un tamaño distinto al original, no podrán usarse determinadas cadenas.
- Debe haber distancia suficiente entre las cadenas y los frenos del automóvil, la suspensión y los componentes de la carrocería. No deben utilizarse cadenas que puedan interferir con los componentes de frenado.
- Si tiene que mover su automóvil mientras coloca o retira las cadenas, no deje que las ruedas pisén las fijaciones de las cadenas.
- Coloque las cadenas con la máxima tensión posible y apriételas en intervalos regulares.

 **Consejo**

Practique la colocación de las cadenas antes de que llegue el invierno.

Conducción con cadenas

- Una vez que se hayan colocado las cadenas, conduzca unos 200 metros (650 pies). A continuación, detenga el automóvil y vuelva a comprobar que estén firmemente colocadas.
- No supere nunca el límite de velocidad que especifica el fabricante de las cadenas. Y, en ningún caso, nunca debe superar los 50 km (30 mph).
- Aunque mejoran el agarre en determinadas condiciones, las cadenas de nieve influyen negativamente en otras características de conducción. Si es posible, evite pasar por encima de superficies irregulares, como baches o socavones. Evite también los giros rápidos o bruscos y los frenazos.
- Evite conducir sobre superficies que no estén nevadas o heladas, ya que las cadenas y las ruedas podrían desgastarse.
- Tenga siempre activada la tracción integral^[2] en los ajustes cuando conduzca con cadenas.

Póngase en contacto con un concesionario Volvo si desea más información.

^[1] Esto también es aplicable a los automóviles con tracción total.

^[2] AWD

13.4.4. Comprobación del desgaste de los discos de freno

Los discos de freno del automóvil se desgastan con el uso y el paso del tiempo. Revíselos para asegurarse de que el sistema de frenos funciona correctamente.

Cada disco de freno tiene un valor de grosor mínimo grabado o impreso en el propio disco. Medir de vez en cuando el grosor de los discos de freno con un calibrador o una herramienta equivalente puede ayudarle a determinar si es necesario sustituirlos.

Advertencia

Elevar el automóvil para retirar una rueda

Para retirar una rueda, es necesario elevarla del suelo. Siga cuidadosamente las instrucciones independientes sobre la elevación segura del automóvil.

- Si retira una rueda en un entorno con tráfico o cerca, tanto usted como el automóvil deben resultar claramente visibles para los demás usuarios de la vía. Active las luces de emergencia, coloque un triángulo de advertencia en un lugar visible pero seguro y póngase un chaleco reflectante.
- Indique un espacio seguro para que los acompañantes esperen, lejos del automóvil y del tráfico.
- Usted es responsable de la seguridad alrededor del automóvil mientras está elevado. No deje que la gente se acerque ni acceda al automóvil.
- No se coloque nunca debajo del automóvil, ni deje que nadie coloque ninguna parte del cuerpo debajo mientras esté elevado con un gato.

Nota

Debe activar el modo de elevación antes de elevar el automóvil del suelo.

1. Retire la rueda.
2. Compruebe si la superficie del disco de freno presenta desgaste y mida su grosor.

Advertencia

Si el grosor del disco de freno es inferior al valor mínimo indicado, se debe sustituir inmediatamente. Si sigue utilizando componentes desgastados más allá de este límite, puede reducirse la eficacia de frenado y ponerse en peligro la seguridad.

13.4.5. Pinchazos

Si tiene un neumático pinchado, hay varias acciones que puede llevar a cabo para una reparación segura, especialmente si se produce mientras conduce.

Si el pinchazo se produce durante la conducción, es importante que primero piense en la seguridad. Active las luces de emergencia y, si puede, desplace el automóvil y aléjelo del peligro inminente. Si es necesario, llame a la asistencia en carretera.

Advertencia

- No conduzca el automóvil con un neumático pinchado. No es seguro y dañará el automóvil.
- Si es posible, salga del automóvil por el lado con menos tráfico para evitar un accidente.
- Coloque el triángulo de advertencia para advertir a los demás con suficiente antelación de su situación. Recuerde que primero debe ponerse un chaleco reflectante.

Consejo

Si su automóvil está equipado con un kit de reparación de neumático temporal, lea sus instrucciones antes de usarlo.

13.4.5.1. Reparación temporal de pinchazos

Su automóvil está equipado con un kit de reparación de neumático temporal^[1] que puede utilizarse para reparar pinchazos leves en un neumático. El kit incluye un frasco de líquido sellador y un compresor.

Advertencia

Lea todas las instrucciones antes de utilizar el kit de reparación.

No conduzca a más de 80 km/h (50 mph) después de utilizar el kit de reparación en sus neumáticos.



Compresor

El compresor está diseñado para usarlo en la reparación temporal del neumático y está aprobado por Volvo. También puede usar el compresor para comprobar y ajustar la presión del neumático en los neumáticos originales, si es necesario.

El contenido de este manual representa el estado del manual del usuario en el momento de su impresión y puede que no sea completamente válido en un futuro. Para obtener más información, consulte la primera página del aviso de descargo de responsabilidad completo.

El compresor es un dispositivo eléctrico. En el momento de desecharlo, cumpla con las normativas relacionadas con el tratamiento de residuos de su localidad.

Líquido sellador

La reparación con el líquido sellador solo es provisional. Es eficaz para sellar un pinchazo en la banda de rodadura, pero no debería usarse para sellar un pinchazo en el flanco del neumático. Si el neumático presenta cortes más grandes, grietas o daños similares, no debe usar sellador para repararlos.

El frasco de líquido sellador debe sustituirse si ha vencido la fecha de caducidad ^[2]. El frasco antiguo se considera un residuo nocivo.

[1] También se llama kit de reparación provisional de neumáticos o TMK

[2] Consulte la fecha de caducidad en el frasco.

13.4.5.1.1. Uso del kit de reparación de neumático temporal

Si utiliza el kit de reparación de neumático temporal, hay varios pasos importantes que debe seguir. Asegúrese de leer y entender cada paso antes de proseguir.

i Nota

Estas instrucciones son aplicables al kit de reparación de neumático temporal suministrado por Volvo.



Imagen del compresor del kit de reparación de neumático temporal

- ① Manómetro
- ② Válvula de reducción de presión
- ③ Pegatina, velocidad máxima permitida
- ④ Manguera de inflado

5 Cable eléctrico



Botella con líquido sellador

Advertencia

El líquido de sellado puede ser nocivo

El líquido de sellado contiene sustancias que pueden ser nocivas si se ingieren. El contenido también puede provocar reacciones alérgicas o ser perjudicial para las vías respiratorias, la piel, el sistema nervioso central y los ojos.

Precauciones

- Almacene el kit fuera del alcance de los niños.
- Evite el contacto prolongado o repetido con la piel. Si le cae líquido de sellado en la ropa, quítesela.
- Lávese las manos muy bien después de manipularlo.

Primeros auxilios

- Ingestión: no se provoque el vómito a menos que el personal médico así lo indique. Solicite atención médica.
- Piel: lave la zona afectada de la piel con agua y jabón. Solicite atención médica si tiene síntomas.
- Ojos: lávelos con agua abundante durante al menos 15 minutos, levantando ocasionalmente los párpados superior e inferior. Solicite atención médica si tiene síntomas.
- Inhalación: lleve la persona expuesta al aire libre. Si la irritación persiste, solicite atención médica.

- Asegúrese de que el botón de encendido del compresor está en la posición desactivada antes de empezar.
- No retire la manguera de aire durante la reparación.
- Si el pinchazo está provocado por un clavo o similar y este sigue dentro, no lo saque. Esto ayudará a sellar el pinchazo.
- Si la reparación se lleva a cabo en una zona con posible presencia de otros vehículos, active la luz de emergencia y utilice un triángulo de advertencia, si lo tiene.

Preparaciones

1. Coloque la pegatina con la velocidad máxima en un lugar claramente visible para el conductor, como el parabrisas. La encontrará en el compresor.

El contenido de este manual representa el estado del manual del usuario en el momento de su impresión y puede que no sea completamente válido en un futuro. Para obtener más información, consulte la primera página del aviso de descargo de responsabilidad completo.

2. Retire la etiqueta TMK de la botella de líquido de sellado y péguela en la llanta del neumático. Así recordará más fácilmente qué neumático debe cambiar.
3. Apriete la botella en la base del soporte de la botella, situado en el compresor allí donde antes había la pegatina con la velocidad máxima. Hay un seguro para evitar las fugas. Cuando la botella está acoplada, no puede volver a retirarse. Solo se puede retirar en un taller^[1].
4. Conecte un extremo de la manguera de aire a la parte superior de la botella de líquido de sellado que tenía la etiqueta TMK.
5. Afloje el tapón antipolvo de la válvula del neumático y conecte el otro extremo de la manguera de aire al neumático. Enrosque el conector de la manguera de aire lo máximo que dé la rosca.

Empezar la reparación del pinchazo

6. Conecte el compresor a la toma de 12 V del automóvil y asegúrese de que la toma funciona y suministra corriente.^[2]
 7. Encienda el compresor pulsando el botón de encendido.
- > La presión del compresor aumenta. La presión puede que llegue temporalmente hasta 6 bares (87 psi) pero se estabilizará pasados unos 30 segundos.

Advertencia

No se coloque nunca al lado del neumático cuando el compresor esté activado. Si aparecen grietas o bultos, el compresor debe apagarse inmediatamente. Deténgase y contacte con Volvo Assistance para que le ayude a realizar una recuperación segura del automóvil.

8. Infle el neumático durante 7 minutos o hasta que la presión llegue a 3,5 bar (51 psi).

Importante

Para evitar el sobrecalentamiento, no accione el compresor durante más de 10 minutos.

9. Apague el compresor para controlar la presión en el manómetro. La presión mínima es de 1,8 bar (26 psi) y la máxima es de 3,5 bar (51 psi). Utilice la válvula de reducción de presión si la presión es demasiado elevada.

Advertencia

Si la presión está por debajo de 1,8 bar (26 psi), el orificio en el neumático es demasiado grande. No siga y contacte con Volvo Assistance para garantizar una recuperación segura.

10. Desacople el compresor de la toma de 12 V.
11. Desenrosque la manguera de aire del neumático y utilice el tapón protector para evitar que el líquido de sellado restante gotee.
12. Vuelva a colocar el tapón antipolvo de la válvula del neumático.
13. Tan pronto como pueda, conduzca durante 10 minutos^[3] y deje que el líquido selle el neumático. Después, realice un control de seguimiento.

Comprobación de seguimiento

14. Con el compresor apagado, acople la manguera de aire a la válvula de aire del neumático.
El contenido de este manual representa el estado del manual del usuario en el momento de su impresión y puede que no sea completamente válido en un futuro. Para obtener más información, consulte la primera página del aviso de descargo de responsabilidad completo.

15. Compruebe la presión del neumático en el manómetro.

- > • Si está por debajo de 1,3 bar (19 psi), el neumático no está lo suficientemente sellado. Deténgase y contacte con Volvo Assistance para que le ayude a realizar una recuperación segura del automóvil.
- Si la presión es superior a 1,3 bar (19 psi), el neumático debe inflarse a la presión especificada en la etiqueta de presión de neumático situada en el montante de la puerta del conductor. La presión debe ser de por lo menos 2,0 bar (29 psi) para seguir conduciendo. Si la presión es inferior a 2,0 bar (29 psi), llame a Volvo Assistance. Si la presión es demasiado alta, suelte aire con la válvula de reducción de presión.

16. Vuelva a colocar el tapón antipolvo de la válvula del neumático.

- Sustituya la botella de líquido de sellado y la manguera después de usarlas. Póngase en contacto con un concesionario Volvo para hacerlo.
- Volvo recomienda la sustitución o reparación del neumático dañado lo antes posible. Informe al taller de que el neumático contiene líquido de sellado.



Advertencia

El kilometraje máximo con neumáticos que contienen líquido de sellado es de 200 km (120 millas).

[1] Recomendamos los servicios de un taller autorizado Volvo.

[2] La toma deja de suministrar corriente 10 minutos después de que la persona que conduce salga del automóvil. Para reanudar el suministro, debe volver a entrar en el automóvil.

[3] O 3 kilómetros (2 millas)

13.4.5.1.2. Inflado de neumático con el compresor del kit de reparación de neumático

Los neumáticos de su automóvil pueden inflarse con el compresor incluido en el kit de reparación de neumático temporal.

Asegúrese de que el botón de encendido del compresor está en la posición desactivada antes de empezar.

1. Conecte un extremo de la manguera de aire al compresor, donde hay la etiqueta del límite de velocidad. Afloje el tapón antipolvo de la válvula del neumático y conecte el otro extremo de la manguera de aire al neumático. Enrosque el conector de la manguera de aire lo máximo que dé la rosca.
2. Conecte el compresor a la toma de 12 V del automóvil y asegúrese de que la toma funciona y suministra corriente. [1]
3. Encienda el compresor pulsando el botón de encendido.

El contenido de este manual representa el estado del manual del usuario en el momento de su impresión y puede que no sea completamente válido en un futuro. Para obtener más información, consulte la primera página del aviso de descargo de responsabilidad completo.

 **Importante**

Para evitar recalentamientos, no utilice el compresor más de 10 minutos seguidos.

4. Compruebe la presión del neumático en el manómetro del compresor^[2]. Utilice la válvula de reducción de presión si la presión es demasiado elevada.
5. Apague el compresor y desenchúfelo de la toma de 12 V.
6. Desenrosque la manguera de aire del neumático.
7. Vuelva a colocar el tapón antipolvo de la válvula del neumático.

Vuelva a guardar el kit en su emplazamiento original.

^[1] La toma deja de suministrar corriente 10 minutos después de que la persona que conduce salga del automóvil. Para reanudar el suministro, debe volver a entrar en el automóvil.

^[2] La presión de neumático recomendada de los neumáticos originales se encuentra en una etiqueta en el montante de la puerta del lado de la conducción.

13.4.6. Presión de los neumáticos

Una presión de los neumáticos correcta ayuda a mejorar la estabilidad de conducción, a reducir el consumo energético y a ampliar la vida útil del neumático.

Con el tiempo, la presión de los neumáticos disminuye. La presión también varía según las condiciones ambientales. Todas estas situaciones son normales. No obstante, si conduce con una presión de los neumáticos incorrecta, estos pueden sobrecalentarse y dañarse. La presión de los neumáticos afecta al confort de conducción, los niveles de ruido y las características de conducción.

Acostúmbrase a comprobar la presión de los neumáticos antes de trayectos largos. Asegúrese de utilizar un manómetro fiable. Para mantener los neumáticos en buenas condiciones, use la presión de los neumáticos recomendada para neumáticos fríos.

 **Advertencia**

Si la presión de los neumáticos es demasiado baja o demasiado alta, los neumáticos pueden sufrir daños graves. Los neumáticos pueden explotar mientras conduce y pueden provocar la pérdida de control del automóvil.

 **Consejo**

Una presión de los neumáticos correcta le ayudará a utilizar la capacidad total de carga del automóvil.

13.4.6.1. Control de presión de los neumáticos

Su automóvil puede detectar e indicar si la presión de los neumáticos es baja. No se puede desactivar el control de presión de los neumáticos. Si el sistema no puede detectar una presión baja en los neumáticos, indicará que hay una avería.

Para que el sistema de control de presión de neumáticos proporcione información actualizada, es necesario conducir el automóvil a más de 30 km/h (20 mph) durante varios minutos.



Un símbolo de control se ilumina si se detecta una presión baja en alguno de los neumáticos. Este permanecerá iluminado hasta que se solucione el problema.

Además de los mensajes en la pantalla del conductor, también puede encontrar información sobre el control de la presión de los neumáticos en la vista de estado del automóvil de la pantalla central.

Advertencia

No hay advertencia previa

El sistema no puede ofrecerle una advertencia previa del posible daño en los neumáticos.

Garantizar la corrección inmediata de la presión de los neumáticos

Cuando se encienda el símbolo de presión baja de los neumáticos, detenga el vehículo y compruebe las presiones lo antes posible. La conducción con neumáticos desinflados puede provocar fallos de los neumáticos.

Si el sistema de control de presión de neumáticos no funciona correctamente, el símbolo de control de la pantalla del conductor parpadeará durante aproximadamente un minuto y después quedará encendido. Asimismo, también aparecerá un mensaje en la pantalla de conducción. Si la avería es permanente, será necesario llevar el automóvil al taller.^[1]

Recuerde:

- Este sistema no sustituye la necesidad de una inspección y mantenimiento periódicos de los neumáticos.
- El símbolo de control de presión de neumático baja no desaparecerá hasta que se haya corregido la baja presión en los neumáticos.
- Si la presión de neumáticos recomendada ha cambiado, por ejemplo, al cambiar de neumáticos o de carga, debe guardar un nuevo valor de referencia de presión de neumáticos.

Nota

Deben montarse sensores de control de presión de los neumáticos en todas las ruedas, también en los neumáticos de invierno. Si utiliza una rueda de repuesto u otra rueda sin el sensor, aparecerá un mensaje de avería en la pantalla de conducción a los pocos minutos de empezar a conducir. Debe asegurarse de que las nuevas ruedas tienen sensor para evitar la advertencia de avería del sistema.

Estado

El contenido de este manual representa el estado del manual del usuario en el momento de su impresión y puede que no sea completamente válido en un futuro. Para obtener más información, consulte la primera página del aviso de descargo de responsabilidad completo.

Puede encontrar información sobre los problemas detectados por el control de la presión de los neumáticos en la vista de estado del automóvil de la pantalla central.

Símbolo de control rojo La presión de los neumáticos es muy baja. Detenga el vehículo de inmediato y compruebe los neumáticos.

Símbolo de control amarillo La presión de los neumáticos es baja. Detenga el vehículo y compruebe los neumáticos cuanto antes.

Triángulo de advertencia Es necesario comprobar el estado del sistema de control de presión de neumáticos.

Descripción del sistema

Se ha redactado la información siguiente de acuerdo con requisitos legales externos.

Cada mes deben comprobarse todos los neumáticos, también la rueda de repuesto (si se incluye), en frío, y deben inflarse a la presión que recomienda el fabricante del vehículo en la placa del vehículo o en la etiqueta de presión de los neumáticos. (Si su vehículo tiene neumáticos de una talla distinta a la indicada en la placa o en la etiqueta de presión de los neumáticos, debe determinar la presión de inflado adecuada de esos neumáticos).

Como función de seguridad adicional, su automóvil está equipado con un sistema de control de presión de los neumáticos (TPMS) que ilumina un indicador de baja presión cuando uno o más de sus neumáticos están significativamente poco inflado. En consecuencia, cuando se ilumina el indicador de presión baja de los neumáticos, deberá detener el automóvil, comprobar los neumáticos cuanto antes e inflarlos a la presión correcta. Si conduce con un neumático muy desinflado, este puede sobrecalentarse y fallar. Un inflado insuficiente también reduce la eficiencia del consumo del combustible y la vida útil del neumático y puede perjudicar la conducción del automóvil y su capacidad de frenado.

Tenga en cuenta que el TPMS no es un sustituto del mantenimiento adecuado de los neumáticos, y es responsabilidad del conductor mantener la presión correcta de los neumáticos, incluso si la baja presión no ha alcanzado el nivel necesario para la activación de la luz de advertencia de baja presión del TPMS.

Su vehículo también está equipado con un indicador de averías del TPMS dirigido a señalar que el sistema no funciona correctamente. El indicador de averías del sistema TPMS se combina con el indicador de presión baja de los neumáticos. Cuando el sistema detecta una avería, el indicador parpadeará durante aproximadamente un minuto y, a continuación, permanecerá encendido. Esta secuencia se repetirá en los posteriores arranques del vehículo mientras no se solucione la avería. Cuando se ilumina el indicador de avería, la capacidad del sistema de detectar o alertar de una presión baja de los neumáticos puede verse afectada. Hay varios motivos por los cuales puede producirse una avería del sistema TPMS, como el montaje de ruedas o neumáticos de repuesto o distintos que impidan el funcionamiento correcto del TPMS. Compruebe siempre el indicador de avería del TPMS después de sustituir una rueda o neumático para asegurarse de que la nueva rueda o neumático permite el funcionamiento correcto del TPMS.

[1] Volvo recomienda recurrir a un taller Volvo autorizado para realizar reparaciones o mantenimiento.

13.4.6.1.1. Guardar un nuevo valor de referencia para el control de presión de los neumáticos



El sistema de control de presión de neumáticos necesita un valor de referencia a partir del que trabajar. Por tanto, el valor debe actualizarse en determinadas circunstancias para que el sistema funcione correctamente.

Cada vez que se ajusta la presión de neumático, es necesario guardar un nuevo valor de referencia. Esto puede darse al hacer determinados cambios, por ejemplo cada vez que cambie a unas ruedas que requieran una presión de neumático recomendada

diferente. El valor de referencia tal vez tenga que actualizarse también si hay un cambio significativo en el peso del automóvil porque se ha cargado o descargado algo.

Aunque esté actuando en respuesta a una advertencia de presión de neumático baja y aplicando el valor de referencia anterior, es necesario volver a guardar el valor de la presión del neumático para tener en cuenta cualquier cambio relacionado con la temperatura.

Para guardar un nuevo valor de referencia, el automóvil debe estar en marcha y sin moverse.

1. Infle los neumáticos a la presión correcta.^[1]
2. Pulse el símbolo del automóvil  en la barra inferior y vaya a **Estado** → **Presión de neumáticos**.
3. Pulse  para ir a los ajustes.
4. Seleccione la presión de neumático de referencia y pulse **Guardar**.

 **Nota**

Botón Guardar no disponible

Por motivos de seguridad, el botón **Guardar** solo está disponible cuando el automóvil está encendido y parado.

El botón tampoco estará disponible si aparece una advertencia sobre una presión muy baja de los neumáticos en la pantalla de conducción. El objetivo es evitar guardar accidentalmente un valor bajo como referencia. En este caso, debe inflar los neumáticos hasta alcanzar la presión de neumático correcta y luego empezar a conducir. Una vez que desaparezca la advertencia de la pantalla de conducción, puede detener el automóvil y guardar un nuevo valor de referencia.

5. Confirme que quiere guardar un nuevo valor. La fase de confirmación es necesaria para evitar guardar un nuevo valor de referencia por error.
 - > Se anularán la presión y la temperatura del neumático anteriores y se guardará un nuevo valor de referencia.
6. Comience a conducir a una velocidad superior a 30 km/h (20 mph).

^[1] Consulte la etiqueta de presión de neumáticos en el montante de la puerta del lado del conductor para ver la presión de neumáticos recomendada para su automóvil.

13.4.6.2. Ajuste de la presión de los neumáticos

Puede que sea necesario ajustar la presión de los neumáticos si cambia las ruedas o si tiene previsto conducir con una carga más pesada de lo habitual. Es normal que la presión de los neumáticos se reduzca con el tiempo. Ajústela para obtener la presión correcta en cada situación y conseguir un desgaste homogéneo y un alto rendimiento de los neumáticos.

Los neumáticos deben estar a temperatura ambiente al comprobar y ajustar la presión. Es lo que se conoce como neumáticos fríos. No expulse nunca aire de un neumático caliente. Cuando se enfría, la presión de aire interna cae, lo que puede derivar en un neumático con un inflado insuficiente o incluso totalmente desinflado.

Los neumáticos se calientan rápidamente y se considerarán calientes si circulan durante más de 1,5 km (1 milla). A menudo necesitan unas 3 horas de enfriado antes de volver a alcanzar la temperatura ambiente.

La presión recomendada para los neumáticos montados de fábrica aparece en el montante de la puerta del lado de conducción.

1. Retire el capuchón de la válvula del neumático y, a continuación, introduzca el manómetro firmemente en la válvula.
2. Compruebe el manómetro para ver la presión del neumático actual.
3. Infle el neumático hasta llegar a la presión correcta.

 **Nota**

Advertencia por presión baja

Si le aparece una advertencia de presión baja, infle el neumático según el último valor de presión guardado.

Cambio en las condiciones

Si necesita ajustar la presión de los neumáticos por un cambio en las condiciones, como al cambiar un neumático, inflelo hasta llegar a la presión recomendada.

4. Vuelva a colocar el capuchón ^[1] para evitar dañar la válvula.
5. Revise los neumáticos por si hay residuos adheridos, como clavos u otros objetos, que puedan provocar un pinchazo.
6. Compruebe los flancos para verificar que no haya hoyos, surcos, abolladuras u otras irregularidades.
7. Guarde el valor de referencia de la presión del neumático en la pantalla central una vez que haya ajustado la presión.

Si infla en exceso el neumático, presione el pasador metálico del centro de la válvula para eliminar el exceso de aire. A continuación, vuelva a comprobar la presión.

 **Nota**

Las ruedas de repuesto pueden tener presiones recomendadas distintas a las de los neumáticos originales. Utilice siempre la presión que recomienda el fabricante de las ruedas de repuesto.

 **Consejo**

Puede utilizar el compresor del kit de reparación de neumático temporal para comprobar y ajustar la presión de los neumáticos originales cuando sea necesario.

[1] Utilice solo los capuchones originales de Volvo o de plástico, ya que los metálicos pueden oxidarse y engancharse en la válvula.

13.5. Sistemas eléctricos y baterías del automóvil

Su automóvil tiene un sistema eléctrico especializado que suministra y recibe electricidad de las baterías. Hay circuitos de alta tensión y de baja tensión para las distintas funciones eléctricas.

En este apartado del manual encontrará información sobre varios de los componentes eléctricos de su automóvil. Esto incluye:

- Batería de tracción
- Batería de 12 V
- Terminal de suministro de 12 V de emergencia
- Fusibles

Importante

Terminal de 12 V

En caso de descarga completa, el automóvil no puede desbloquearse, ya que los cierres son de accionamiento eléctrico. Para acceder al automóvil y poder cargarlo es posible conectar el automóvil brevemente usando un terminal de 12 V accesible desde el exterior. El acceso es posible desmontando un pequeño panel junto al alojamiento de la rueda delantera izquierda.

Antes de usar el terminal de 12 V, tenga en cuenta lo siguiente:

- Volvo recomienda que solo los técnicos de servicio utilicen el terminal de 12 V para acceder al automóvil en una operación de recuperación después de su inmovilización.
- El terminal externo de 12 V del automóvil solo debe utilizarse para el acceso al automóvil. No intente cargar otro automóvil o fuente externa similar desde este punto.
- Utilice únicamente un cargador de 12 V con una corriente de carga máxima inferior a 30 A.
- No conecte otra batería de 12 V al terminal.
- La conexión de una fuente de alimentación que transporte corrientes superiores a 30 A fundirá el fusible del terminal y lo dejará inservible.
- Utilice el terminal de 12 V únicamente de forma breve. No está pensado como un sistema para una alimentación continua del automóvil.
- Asegúrese de seguir las marcas positivas y negativas en los terminales, ya que la inversión de la polaridad del sistema de baja tensión puede dañar los componentes del sistema de baja tensión o fundir el fusible de 30 A.

 **Consejo**

Carga del automóvil

Las funciones y los sistemas relacionados con la carga, como el puerto y los cables de carga, se presentan en su propio apartado.

Funciones de confort

Las funciones relacionadas con la alimentación, como los puertos USB y la carga inalámbrica de dispositivos, se presentan en otros apartados.

 **Advertencia**

- No manipule ni modifique los componentes eléctricos del automóvil. Solo puede llevar a cabo las acciones que están descritas en el manual de uso.
- Los componentes de alta tensión pueden generar o conducir corrientes letales y solo deben manipularlos técnicos autorizados.
- No repare el sistema eléctrico ni componentes eléctricos del automóvil. Póngase en contacto con un taller Volvo autorizado si necesita reparaciones o servicio.

13.5.1. Batería de tracción

La batería de tracción es la fuente de alimentación y energía principal de su automóvil. Alimenta toda la propulsión eléctrica y, de forma indirecta, alimenta el resto del automóvil manteniendo la batería de 12 V cargada.

La batería de tracción está ubicada en la parte inferior de los bajos del automóvil.

Cuidado y estado de la batería

El uso de su automóvil influye en el estado de la batería de tracción. Con el tiempo, su capacidad disminuye. Determinadas prácticas pueden ayudar a prolongar la vida útil de la batería. Estas prácticas permiten contrarrestar situaciones y condiciones que pueden provocar daños en la batería.

Importante

Dejar el automóvil con un nivel de batería bajo puede dañar la batería. Asegúrese de cargar el automóvil cuanto antes si la batería está casi descargada.

Consejo

Este manual incluye apartados específicos sobre el estado de la batería y qué puede hacer en una situación de baja potencia.

Revisión y mantenimiento de la batería

La batería de tracción es un componente de alta tensión que solo los técnicos autorizados pueden reparar de forma segura.

Advertencia

- No manipule ni modifique los componentes eléctricos del automóvil. Solo puede llevar a cabo las acciones que están descritas en el manual de uso.
- Los componentes de alta tensión pueden generar o conducir corrientes letales y solo deben manipularlos técnicos autorizados.
- No repare el sistema eléctrico ni componentes eléctricos del automóvil. Póngase en contacto con un taller Volvo autorizado si necesita reparaciones o servicio.

Pasaporte de la batería

Puede obtener más información sobre la batería de tracción de su automóvil escaneando el código QR del pasaporte de la batería. Está en el interior del montante de la puerta del lado del conductor y es visible al abrir la puerta.

13.5.1.1. Gestión del estado de la batería y el rendimiento

El contenido de este manual representa el estado del manual del usuario en el momento de su impresión y puede que no sea completamente válido en un futuro. Para obtener más información, consulte la primera página del aviso de descargo de responsabilidad completo.

Hay prácticas de uso que pueden ayudar a mantener el estado de la batería de tracción y su rendimiento a lo largo del tiempo. Algunas situaciones pueden conllevar daños en la batería y deberían evitarse.

Nivel de batería bajo y batería agotada

Importante

La batería de tracción puede sufrir daños graves si no se carga una vez que el nivel de batería llega al 0%. El automóvil gasta una pequeña cantidad de energía mientras está estacionado. Por lo tanto, si deja el automóvil con un nivel de batería bajo y no lo carga, esto puede derivar en la descarga de la batería y daños en la misma. Si el nivel de la batería está por debajo del 20 % al estacionarse, se recomienda conectar el automóvil para cargarlo cuanto antes.

Si el nivel de batería alcanza el 0%, se considera que la batería está descargada o vacía. En ese caso, el automóvil debe cargarse cuanto antes para reducir el riesgo de provocar daños a la batería.

La batería de 12 V más pequeña también corre el riesgo de descargarse si la batería de tracción no puede alimentarla. Si las dos baterías se han agotado, el automóvil se quedará sin energía y no podrá iniciar la carga.

Estado de carga alto

Importante

La batería de tracción puede sufrir daños si el nivel de batería se mantiene en un punto muy alto durante un periodo prolongado.

Si la carga es habitual, puede reducirse el desgaste de la batería si se selecciona un nivel de batería objetivo inferior al 100 %. Solo debe cargarla al 100 % si necesita una autonomía máxima para su siguiente trayecto.

Si deja el automóvil cargando sin planes inmediatos de conducirlo, seleccione el nivel de batería objetivo que se recomienda en la vista de carga del automóvil.

Hábitos de carga

Se recomienda la carga CA como el modo de carga habitual. Este ayuda a mantener el estado de la batería a lo largo del tiempo. La carga CC provoca un mayor desgaste.

Estacionamiento prolongado

Si deja el automóvil estacionado durante más de un mes, el nivel de batería recomendado es del 40-60 %. Utilice o cargue el automóvil hasta llegar al nivel recomendado.

Si deja el automóvil estacionado durante más de tres meses, se recomienda dejarlo enchufado pero ajustando un límite de carga de batería del 50 %. El objetivo es preservar el estado de la batería.

Compruebe de forma regular el nivel de batería y que la carga funcione.

Consejo

En este manual hay una sección aparte con más recomendaciones para el estacionamiento de larga duración.

Estacionamiento en climas cálidos

Importante

Evite exponer el automóvil a temperaturas extremas. Evite dejar el automóvil estacionado durante más de 24 horas si hay un riesgo de que la temperatura llegue a los 55 °C (131 °F).

Durante periodos más cálidos, recomendamos conectar el automóvil durante la carga. Las altas temperaturas provocan daños en la batería, especialmente si el automóvil está expuesto a climas cálidos durante periodos largos. El automóvil puede enfriar activamente la batería mientras está aparcado, aunque consume energía. Cuando vuelva a su automóvil aparcado, el nivel de batería tal vez sea considerablemente inferior. Si el automóvil está conectado para la carga, puede enfriar la batería sin reducir el nivel de batería ni exponerse al agotamiento de la batería.

Cuando la temperatura sea alta, se recomienda estacionar a la sombra. La luz solar intensa combinada con altas temperaturas puede derivar en temperaturas de la batería muy elevadas y un exceso de refrigeración.

Estacionamiento en climas fríos

Si la batería está fría, el automóvil reduce temporalmente su rendimiento hasta que se calienta. La conducción con un rendimiento limitado no daña la batería.

Para evitar el rendimiento limitado temporal a causa de una batería fría, cargue el automóvil y active la preclimatización del automóvil antes de su viaje. De esta manera, el automóvil puede calentar la batería sin que el rendimiento y la autonomía disponible queden afectados.

En temperaturas inferiores a -30° C (-22 °F), evite dejar el automóvil estacionado y sin cargar durante periodos superiores a 24 horas.

13.5.1.2. Sistema de refrigeración del sistema de propulsión

El automóvil dispone de un sistema avanzado de regulación de la temperatura.

El sistema regula de forma activa la temperatura de la batería de tracción mientras el automóvil está aparcado, cargándose o en circulación. Puede ocurrir, por ejemplo, si en el automóvil se registran temperaturas altas o bajas y durante la preclimatización.

Importante

No intente nunca llenar el depósito de refrigerante

El sistema de refrigeración es un sistema cerrado. Un técnico cualificado debe llevar a cabo el mantenimiento necesario del sistema de refrigeración. ^[1]

[1] Volvo recomienda un taller Volvo autorizado.

13.5.2. Batería de 12 V

La batería de 12 V alimenta todos los elementos del automóvil excepto la propulsión eléctrica.

Mantenimiento y sustitución

La batería de 12 V no requiere mantenimiento.

Póngase en contacto con un taller Volvo autorizado si hace falta sustituir la batería de 12 V.

Importante

Terminal de 12 V

En caso de descarga completa, el automóvil no puede desbloquearse, ya que los cierres son de accionamiento eléctrico. Para acceder al automóvil y poder cargarlo es posible conectar el automóvil brevemente usando un terminal de 12 V accesible desde el exterior. El acceso es posible desmontando un pequeño panel junto al alojamiento de la rueda delantera izquierda.

Antes de usar el terminal de 12 V, tenga en cuenta lo siguiente:

- Volvo recomienda que solo los técnicos de servicio utilicen el terminal de 12 V para acceder al automóvil en una operación de recuperación después de su inmovilización.
- El terminal externo de 12 V del automóvil solo debe utilizarse para el acceso al automóvil. No intente cargar otro automóvil o fuente externa similar desde este punto.
- Utilice únicamente un cargador de 12 V con una corriente de carga máxima inferior a 30 A.
- No conecte otra batería de 12 V al terminal.
- La conexión de una fuente de alimentación que transporte corrientes superiores a 30 A fundirá el fusible del terminal y lo dejará inservible.
- Utilice el terminal de 12 V únicamente de forma breve. No está pensado como un sistema para una alimentación continua del automóvil.
- Asegúrese de seguir las marcas positivas y negativas en los terminales, ya que la inversión de la polaridad del sistema de baja tensión puede dañar los componentes del sistema de baja tensión o fundir el fusible de 30 A.

Especificaciones de la batería de 12 V

Tipo de batería	H5 AGM
Tensión	12 V
Dimensiones (largo × ancho × alto)	242 × 175 × 190 mm (9,5 × 6,9 × 7,5 in)
Capacidad	60 Ah
Capacidad de arranque en frío ^[1]	680 A

El contenido de este manual representa el estado del manual del usuario en el momento de su impresión y puede que no sea completamente válido en un futuro. Para obtener más información, consulte la primera página del aviso de descargo de responsabilidad completo.

13.5.2.1. Etiquetas de baterías

Las baterías de baja tensión del automóvil incorporan etiquetas con información para una manipulación segura.

Símbolos



Evitar las chispas y las llamas.

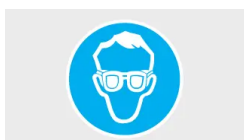

Usar gafas de protección.



Almacene la batería fuera del alcance de los niños.



La batería contiene ácido corrosivo.



Más información en el manual de uso del automóvil.



Riesgo de explosión.



La batería debe desecharse correctamente para su reciclaje.



Reciclar correctamente.

i Nota

Etiquetas representadas

Las etiquetas representadas en este manual son representaciones genéricas de las presentes en su automóvil. El manual solo indica su posición y el tipo de información que contienen. Localice la etiqueta real para obtener información específica de su automóvil.

13.5.3. Reciclaje de las baterías

Las baterías usadas deben reciclarse de forma respetuosa con el medio ambiente.

Consulte con el servicio de asistencia de Volvo si no tiene claro cómo desechar las baterías. La batería de tracción solo puede manipularla un técnico autorizado.

13.5.4. Fusibles

Los fusibles eléctricos protegen diferentes partes del sistema eléctrico del automóvil interrumpiendo el suministro si la corriente supera el límite del fusible. Un fusible fundido debe cambiarse para recuperar su funcionalidad.

Un fusible fundido puede ser un síntoma de un fallo eléctrico general. Póngase en contacto con el servicio de asistencia de Volvo si su automóvil indica que se ha fundido un fusible.

! Importante

- Si un fusible se sustituye de forma incorrecta, puede provocar graves daños en el sistema eléctrico.
- Un fusible de sustitución debe tener las especificaciones correctas, por ejemplo de tipo y de amperaje.
- Volvo recomienda un taller Volvo autorizado para la sustitución de fusibles.

El contenido de este manual representa el estado del manual del usuario en el momento de su impresión y puede que no sea completamente válido en un futuro. Para obtener más información, consulte la primera página del aviso de descargo de responsabilidad completo.

13.6. Herramientas y equipos

Su automóvil incorpora una serie de herramientas que pueden resultarle útiles en determinadas situaciones. Por ejemplo, si tiene que cambiar una rueda.

Las herramientas y los equipos del automóvil están guardados en diferentes lugares, por ejemplo junto al capó, en la guantera y en el maletero. Procure familiarizarse con las posiciones de cada elemento para no tener que perder tiempo buscándolo cuando lo necesite.

Advertencia

Las herramientas deben almacenarse correctamente

Cuando no los esté utilizando, almacene las herramientas y equipos sueltos en las áreas de almacenamiento indicadas. De lo contrario, podrían provocar daños y lesiones en el caso de sufrir una colisión.

Lea todas las instrucciones antes de usar las herramientas

Antes de su uso, asegúrese de leer y entender todas las instrucciones pertinentes de las herramientas y los equipos, si dispone de ellas.

Contacte con el servicio de asistencia de Volvo para obtener recomendaciones sobre herramientas y equipos para su automóvil.

Triángulo de advertencia



Si su automóvil queda inmovilizado en una zona con tráfico, coloque el triángulo de advertencia en el suelo para avisar a los demás antes de que estos alcancen su automóvil.

Anilla de remolque



La anilla de remolque puede conectarse al parachoques del automóvil para permitir el remolcado. También puede usarse para fijar objetos cargados en el techo que tengan una longitud superior al techo.

Kit de reparación de neumático temporal



Su automóvil está equipado con un kit de reparación de neumáticos temporal que puede utilizarse para reparar pinchazos leves en un neumático.

13.6.1. Uso del triángulo de advertencia

Monte y coloque un triángulo de advertencia si su automóvil está inmovilizado en un lugar por el que puedan circular otros coches. La finalidad del triángulo de advertencia es alertar a los demás conductores de la presencia de su automóvil o de otros riesgos en la carretera.



El triángulo de advertencia plegado en su caja.

i Nota

Normas y leyes aplicables

Las normas y leyes que regulan cómo y cuándo instalar un triángulo de advertencia varían en función de las regiones. Tiene la responsabilidad de conocer y cumplir con las obligaciones correspondientes a su región.

i Consejo

- Si tiene que colocar el triángulo de advertencia en la oscuridad, póngase un chaleco reflectante, si tiene uno en su automóvil. Si no lo tiene, puede sujetar el triángulo de advertencia de modo que sus partes reflectantes sean visibles.
- Puede dejar la caja en el asiento del conductor para acordarse de retirar el triángulo de advertencia.

1. Active las luces de emergencia.
2. Saque el triángulo de advertencia de su caja, despléguelo y conecte sus extremos.
3. Despliegue las patas de apoyo del triángulo.
4. Coloque el triángulo de advertencia en un lugar adecuado en relación con el tráfico y a una distancia que permita alertar con suficiente antelación a los conductores antes de llegar a su automóvil.

Recuerde recoger el triángulo de advertencia antes de retomar la marcha.

13.6.2. Montaje de la anilla de remolque

El contenido de este manual representa el estado del manual del usuario en el momento de su impresión y puede que no sea completamente válido en un futuro. Para obtener más información, consulte la primera página del aviso de descargo de responsabilidad completo.

Utilice la anilla de remolque para la conexión de un cabrestante durante el remolcado.

En el lado derecho del automóvil, la anilla de remolque está atornillada a una conexión roscada detrás de una cubierta situada en los parachoques delanteros y traseros.

! **Importante**

Consulte la información sobre el remolcado y sus limitaciones antes de empezar.

Prepare la anilla de remolque para tenerla a mano.

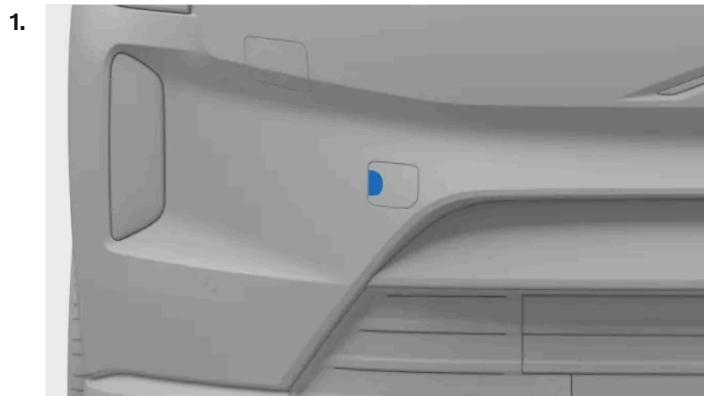

Cubierta de fijación de la anilla de remolque delantera

Para una conexión delante: retire la cubierta presionando el centro de su lado izquierdo. La cubierta gira y después puede desprenderse.

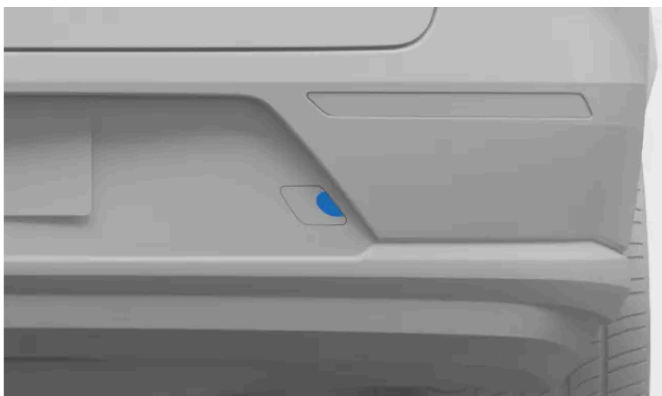

Cubierta de fijación de la anilla de remolque trasera

Para una conexión detrás: retire la cubierta presionando el centro de su lado derecho. La cubierta se afloja y después puede desprenderse.

2. Fije la anilla de remolque al máximo en el conector.

! **Importante**

Es importante que la anilla de remolque quede bien atornillada. Si introduce algún objeto por la anilla de remolque, como una llave para ruedas, puede conseguir un mejor agarre.

Cuando haya terminado, recuerde retirar de nuevo la anilla de remolque y volver a guardarla en su lugar.

13.7. Elevación del automóvil

Puede elevar una rueda del suelo utilizando un gato. Lea siempre las instrucciones antes de elevar el automóvil.

Importante

Es muy importante colocar el gato en los puntos de elevación, ya que la batería podría sufrir daños.

Equipos recomendados o incluidos

- Las instrucciones para la elevación del automóvil hacen referencia al uso de un gato recomendado o suministrado ^[1] por Volvo.
- Utilice únicamente herramientas y equipos diseñados para su modelo de automóvil. Póngase en contacto con un concesionario Volvo para obtener recomendaciones sobre herramientas.
- Volvo recomienda recurrir a un taller Volvo autorizado en el caso de tareas no descritas en el manual.
- Un gato portátil diseñado para usos ocasionales y limitados solo es adecuado para acciones rápidas y urgentes, como un pinchazo. Para usos frecuentes o exigentes se recomienda un gato de taller.
- Eleve el automóvil únicamente por sus puntos de elevación.

Otros equipos de elevación

- Si utiliza equipos de elevación no suministrados por Volvo, ^[2] le atentamente sus instrucciones antes de elevar el automóvil. Asegúrese de que los equipos son compatibles con el automóvil.
- Utilice otros equipos de seguridad, como puntales de ejes o calzos de ruedas, si es necesario.
- Al utilizar gatos de taller u otros equipos de elevación diseñados para usos frecuentes y prolongados, debe utilizar zonas de elevación diferentes en lugar de las descritas en estas instrucciones.

 **Advertencia**

Seguridad en torno al automóvil

- Si cambia una rueda en un entorno con tráfico, asegúrese de que su automóvil y usted son visibles claramente. Active las luces de emergencia, coloque un triángulo de advertencia en un lugar visible pero seguro y póngase un chaleco reflectante.
- Designe un espacio seguro para que los pasajeros puedan esperar, lejos del automóvil y el tráfico.
- Usted es responsable de la seguridad alrededor del automóvil mientras está elevado. No permita que nadie permanezca dentro del automóvil ni en sus inmediaciones.

Elevación del automóvil

- Nunca se ponga debajo del automóvil, ni deje que nadie coloque ninguna extremidad debajo, mientras está elevado.
- No coloque ningún objeto entre el suelo y el gato, ni entre el gato y el punto de elevación del automóvil.
- No utilice equipos de elevación que muestren indicios de daños.

Antes de elevar el automóvil.

- Reúna las herramientas y los componentes necesarios para su intervención.
- Asegúrese de que el gato está en buen estado y sus roscas están bien lubricadas y limpias.
- Para evitar la activación accidental de la alarma, reduzca la sensibilidad de la alarma del automóvil.

1. Active el freno de estacionamiento.
2. Active el modo de elevación en los ajustes.
3. Coloque calzos en las ruedas para evitar movimientos del automóvil mientras está elevado. También puede utilizar piedras grandes o bloques de madera. Colóquelos delante y detrás de cada una de las ruedas que siguen en el suelo.
4. Localice el punto de elevación designado en los bajos del automóvil.

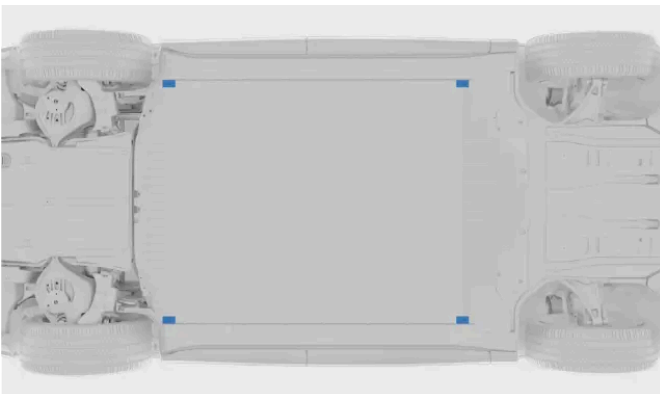

Hay dos puntos de elevación en cada lado del automóvil.

5. Coloque el gato debajo del punto de elevación del automóvil. Debe colocarse sobre una superficie firme, nivelada y sin riesgo de patinaje. Coloque el gato con el asa de la manivela mirando en dirección opuesta al automóvil.

El contenido de este manual representa el estado del manual del usuario en el momento de su impresión y puede que no sea completamente válido en un futuro. Para obtener más información, consulte la primera página del aviso de descargo de responsabilidad completo.

6. Suba el gato hasta que su cabezal encaje con el punto de elevación del automóvil. Asegúrese de que el saliente del cabezal del gato se introduce en la ranura del punto de elevación.

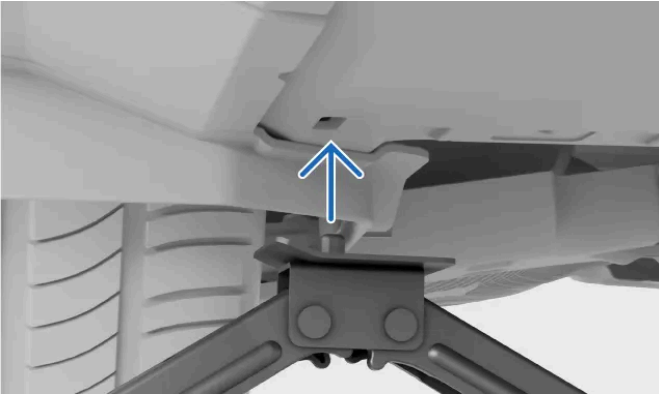

7. Realice la alineación final. Asegúrese de que:

- el gato no está inclinado
- la base del gato está centrada bajo el punto de elevación
- el gato conecta correctamente con el punto de elevación.



8. Suba el automóvil hasta una altura adecuada. No lo suba más arriba de lo necesario para el trabajo que está realizando.

 **Advertencia**

No deje el automóvil desatendido mientras está elevado.

Baje con cuidado el automóvil una vez que haya terminado el trabajo. Recuerde comprobar funciones importantes del automóvil que pueden haberse visto afectadas por el trabajo que ha realizado.

Vuelva a guardar el gato en su posición.

El modo de elevación se desactivará cuando empiece a conducir.

[1] En función del modelo, el automóvil tal vez incluya un gato para usos ocasionales y limitados.

[2] Por ejemplo, gatos de taller u otros equipos de elevación diseñados para usos frecuentes y exigentes

13.7.1. Zonas de elevación del taller

Puede usar un gato de taller o un equipo de elevación diseñado para usos frecuentes y prolongados si tiene que levantar el automóvil del suelo. Sin embargo, antes tiene que asegurarse de que el automóvil esté dentro de las zonas de elevación del automóvil.

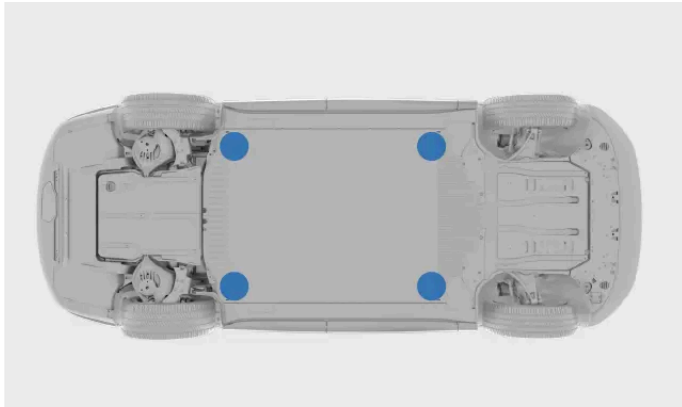

Zonas de elevación usadas para los equipos de taller.

Las zonas de elevación que deben usarse junto con los equipos de taller están al lado de las esquinas exteriores de la bandeja de las baterías. Se encuentran justo detrás de los puntos de elevación normales, cerca de la zona estriada.

! Importante

Es muy importante colocar el gato de taller en las zonas de elevación, ya que la batería podría sufrir daños.

Si utiliza un gato de taller, compruebe que la placa del gato incorpore una protección de goma para proteger el automóvil y garantizar su estabilidad.

Para evitar la activación accidental de la alarma, reduzca la sensibilidad de la alarma del automóvil.

i Nota

Debe activar el modo de elevación antes de elevar el automóvil del suelo.

13.7.2. Activación del modo de elevación

Si tiene que elevar una rueda del suelo, por ejemplo para cambiarla, primero debe activar el modo de elevación.

Su automóvil incorpora una suspensión neumática que nivelará automáticamente el automóvil si la superficie es desigual. La suspensión neumática debe desactivarse si utiliza un gato para elevar una rueda del suelo. Si no lo hace, el automóvil intentará mantener una posición nivelada.

1. Pulse el símbolo del automóvil  en la barra inferior y vaya a **Ajustes**.

El contenido de este manual representa el estado del manual del usuario en el momento de su impresión y puede que no sea completamente válido en un futuro. Para obtener más información, consulte la primera página del aviso de descargo de responsabilidad completo.

2. Vaya a **Controles** → **Modos del vehículo** → **Modo gato**.

3. Active el modo de elevación.

El modo de elevación se desactivará automáticamente cuando reanude la marcha.

13.8. Mantenimiento y reparaciones

Un mantenimiento y unas reparaciones correctos son esenciales para mantener su automóvil en buen estado de funcionamiento.

Su automóvil lleva un registro de cuándo fue la última revisión y le avisa cuando llega el momento de programar una nueva. Puede autodiagnosticar muchos tipos de averías y notificarle si hace falta alguna acción.

Si observa alguna necesidad de mantenimiento o reparación no detectada por su automóvil, póngase en contacto con el servicio de asistencia de Volvo.

Volvo recomienda un taller Volvo autorizado para todas las intervenciones de mantenimiento y reparación.

Importante

Averías y notificaciones

Si una notificación en el automóvil indica la necesidad de mantenimiento, pida una cita lo antes posible. La vista de estado del automóvil de la pantalla central también incluye información sobre problemas detectados.

Advertencia

- No manipule ni modifique los componentes eléctricos del automóvil. Solo puede llevar a cabo las acciones que están descritas en el manual de uso.
- Los componentes de alta tensión pueden generar o conducir corrientes letales y solo deben manipularlos técnicos autorizados.
- No repare el sistema eléctrico ni componentes eléctricos del automóvil. Póngase en contacto con un taller Volvo autorizado si necesita reparaciones o servicio.

Programa de mantenimiento recomendado de Volvo

Volvo recomienda confiar a un taller Volvo autorizado los trabajos de reparación y mantenimiento. Los talleres Volvo cuentan con el personal, las herramientas especiales y la documentación de taller necesaria para ofrecer un servicio de calidad. El programa de mantenimiento recomendado por Volvo se ha desarrollado para dar a su automóvil una larga vida útil. El mantenimiento de su automóvil conforme a su programa de mantenimiento personalizado puede ser un requisito para acceder a la cobertura de las garantías de Volvo. La información de servicio y garantía de su automóvil^[1] contiene más detalles sobre los términos y condiciones del servicio y la garantía.

El contenido de este manual representa el estado del manual del usuario en el momento de su impresión y puede que no sea completamente válido en un futuro. Para obtener más información, consulte la primera página del aviso de descargo de responsabilidad completo.

^[1] Esta es una publicación independiente que se incluye con su automóvil.

13.8.1. Reserva de citas de mantenimiento o reparación

El servicio de asistencia de Volvo gestiona las reservas si necesita una cita para un mantenimiento o reparación. Los talleres Volvo autorizados cuentan con profesionales con formación especializada y equipos para ocuparse de su automóvil.

Su automóvil le avisará cuando llegue la hora de realizar el mantenimiento.

1. Póngase en contacto con el servicio de asistencia de Volvo para concertar una cita. Ellos le localizarán el punto de servicio más cercano.

Si no puede contactar con el servicio de asistencia de Volvo y necesita un mantenimiento o reparación urgente, contacte con un servicio de asistencia en carretera disponible en su ubicación.

13.8.2. Puerto de diagnóstico integrado

Su automóvil tiene un puerto de diagnóstico que permite a un taller conectarse con el automóvil y comunicarse con sus sistemas. No conecte equipos que no hayan sido autorizados por Volvo.

El puerto de diagnóstico es del tipo OBDII.

El puerto de diagnóstico está ubicado en la parte inferior del salpicadero, cerca de la palanca de apertura del capó.

Un uso incorrecto del puerto de diagnóstico puede perjudicar los sistemas y el software del automóvil. Por ejemplo, la conexión de equipos no autorizados^[1] o la instalación de software o herramientas de diagnóstico.

Advertencia

Volvo no asume ninguna responsabilidad si se conectan equipos no autorizados al puerto de diagnóstico integrado. Póngase en contacto con un taller Volvo autorizado para obtener más información.

^[1] Equipos no autorizados por Volvo.

14. Automóvil inmovilizado y recuperación

Si no puede conducir su automóvil, se considera que está inmovilizado. Puede contactar con un taller Volvo autorizado si no puede encontrar una solución en el manual o si duda sobre cómo actuar.

Según la naturaleza del problema, podrá solucionarlo sin ayuda externa o con la asistencia de un taller Volvo autorizado u otros servicios. En esta sección del manual verá varias situaciones y cómo gestionarlas de manera segura.

En una situación donde hay lesiones o riesgo de lesiones, deben priorizarse la seguridad y las necesidades médicas antes que la recuperación del automóvil. Si es necesario, no dude en contactar con los servicios de emergencia.

Las situaciones siguientes tienen sus propias secciones en el manual, que pueden ayudarle a identificar el problema de fondo y determinar los pasos necesarios para la recuperación.

- El automóvil presenta un fallo y no puede usarse de la forma prevista.
- La batería está descargada y el automóvil no responde.
- Hay daños físicos en el automóvil. A causa de los daños, el automóvil tal vez no pueda conducirse o quede inmovilizado. Incluso los daños superficiales deben evaluarse para garantizar que puede conducir el automóvil de forma segura.

14.1. Automóvil dañado

Si su automóvil está dañado, es importante identificar la extensión y la gravedad del daño para determinar cómo manipular el automóvil de manera segura.

Los daños pueden inmovilizar el automóvil o impedir su conducción segura.

Contacte con un taller Volvo autorizado si su automóvil ha sufrido daños o si presenta indicios de daños sufridos durante el estacionamiento. Si el daño inmoviliza o afecta gravemente el rendimiento del automóvil, es necesaria su recuperación a través de la asistencia en carretera y un servicio de remolcado.

Importante

Daños leves

Su automóvil puede realizar un autodiagnóstico de muchos fallos, pero no puede detectar todos los tipos de daños ni anticipar sus consecuencias. Un impacto leve que conlleva daños superficiales puede afectar a los componentes de detrás de la zona afectada, como desalinear un sensor de estacionamiento situado detrás de un parachoques. Por lo tanto, es importante que un técnico cualificado examine los daños aparentemente leves o superficiales y determine el alcance total de los mismos.

Daños inmovilizadores

Hay varios tipos de daños que pueden dejar el automóvil inmovilizado. Estos incluyen, entre otros:

- Daños por colisión
- Pinchazo

El contenido de este manual representa el estado del manual del usuario en el momento de su impresión y puede que no sea completamente válido en un futuro. Para obtener más información, consulte la primera página del aviso de descargo de responsabilidad completo.

- Daños en el parabrisas
- Daños por agua
- Avería mecánica.

Daños por colisión

Después de una colisión grave, el automóvil entra en modo de seguridad y debe remolcarse.

Importante

Si es posible, no intente conducir ni desplazar el automóvil después de una colisión grave. Si el automóvil supone un riesgo importante para el tráfico, se puede hacer una excepción y desplazarlo una distancia corta para sacarlo del peligro inminente, siempre y cuando el estado del automóvil lo permita.

Daños por agua

Los daños por agua pueden provocar daños permanentes en su automóvil y perjudicar gravemente su funcionamiento.

Importante

Secar el automóvil o dejar que se seque no siempre será suficiente para corregir daños por agua graves. Un técnico con formación debe revisar los daños por agua para determinar su alcance y su gravedad.

Daños mecánicos

La mejor forma de evitar fallos mecánicos es seguir las instrucciones de uso y realizar un mantenimiento regular del automóvil. Es importante realizar controles de forma continua en su automóvil.

14.2. Fallo de funcionamiento

Cuando un elemento del automóvil o una de sus características no funciona correctamente, se interpreta como un error.^[1] En estos casos tal vez no sea seguro usar el automóvil, en función del tipo de error que experimente el automóvil.

Nota

Automóvil inmovilizado

Debe valorar la inmovilización del automóvil si un fallo le impide conducir de forma segura.

Sin respuesta del automóvil

En este manual hay un apartado específico para problemas relacionados con la alimentación.

Indicaciones generales en caso de fallos de funcionamiento

El contenido de este manual representa el estado del manual del usuario en el momento de su impresión y puede que no sea completamente válido en un futuro. Para obtener más información, consulte la primera página del aviso de descargo de responsabilidad completo.

Si una función no tiene un funcionamiento correcto, lleve a cabo las acciones siguientes:

- Lea qué dice el manual sobre la función. Asegúrese de que sabe qué es necesario para su buen funcionamiento. La causa del problema tal vez sea su desconocimiento de una limitación de una función concreta.
- Reinicie todos los dispositivos y sistemas relacionados. Esto es aplicable al automóvil, pero también puede incluir su teléfono o aplicaciones.
- Si hay más de una manera de usar una función o llevar a cabo una tarea, pruebe los modos alternativos.

 **Nota**

Modificaciones posteriores a actualizaciones de software

Las actualizaciones de software pueden introducir modificaciones en las funciones que afectan su forma de funcionar. Lea la información incluida con cada actualización para entender por qué el automóvil tiene un comportamiento diferente.

Posibles causas

Cuando una función no actúa de la forma prevista, hay varias causas posibles:

- Se han modificado los ajustes del automóvil.
- Las condiciones atmosféricas afectan al automóvil y a sus sistemas.
- Una interferencia de señal afecta a la conectividad y a los sistemas inalámbricos.
- Se ha quemado un fusible y debe sustituirse.
- Un error del software.
- Una avería mecánica.

Póngase en contacto con un taller Volvo autorizado si es necesario.

Si no puede solucionar el problema con la información del manual, contacte con un taller Volvo autorizado.

Anote qué pasó en el momento en que surgió el problema. Puede que sea útil para identificar la causa. Un hecho clave podría ser:

- Daños en el automóvil.
- Exposición a condiciones extremas.
- Una revisión, mantenimiento o sustitución reciente de un componente.
- Un software recién actualizado.
- Cualquier otro fallo o error.

^[1] En algunos casos, una sospecha de fallo o error puede tratarse de una limitación intencionada en función de las condiciones de uso del automóvil.

14.3. Automóvil sin alimentación o que no responde

Si su automóvil no responde o parece no tener alimentación, el motivo puede ser que las baterías están descargadas o que los sistemas eléctricos están afectados.

Si las baterías del automóvil están descargadas, el automóvil no responderá a algunas de sus acciones. Por ejemplo al intentar desbloquear o arrancar.

Si el automóvil no responde a causa de una potencia baja, existen diferentes opciones de recuperación, en función de la situación.

Las siguientes situaciones pueden provocar la descarga de las dos baterías del automóvil:

- El automóvil circula hasta el 0 % del nivel de batería y no se recarga de inmediato.
- El automóvil se estaciona con un nivel de batería bajo. Si no se conecta para cargarlo, el nivel de la batería cae aún más, ya que el automóvil utiliza pequeñas cantidades de energía mientras está estacionado.
- El automóvil permanece mucho tiempo sin cargar, lo que facilita que el nivel de la batería caiga.
- Temperaturas bajas que reducen temporalmente la capacidad de la batería por debajo del nivel necesario para mantener el automóvil encendido.

Algunas de las condiciones o usos que aumentan el consumo energético y provocan una caída más rápida de lo previsto del nivel de batería pueden ser:

- Uso de accesorios o funciones del automóvil que consumen energía.
- Altas temperaturas que activan la refrigeración de la batería.

Recuperación de una batería de tracción descargada

Si solo se ha descargado la batería de tracción, los sistemas del automóvil reciben energía pero no pueden ponerse en marcha. El automóvil muestra un nivel de batería del 0%. En esta situación, la batería de 12 V puede alimentar los sistemas necesarios para iniciar la carga de la batería de tracción. Es importante conservar energía en la batería de 12 V para poder acceder al automóvil y cargarlo.

Acciones de recuperación del automóvil:

- Si puede cargar su automóvil allí donde está estacionado, hágalo de inmediato.
- Si no puede cargar su automóvil en su ubicación actual, organice el transporte del automóvil hasta una fuente de carga. Entretanto, intente conservar la energía restante en la batería de 12 V. Es importante para el estado de la batería, pero también para poder seguir utilizando funciones esenciales en caso de emergencia.

Recuperación desde la pérdida total alimentación

En caso de descarga de la batería de 12 V, el automóvil dejará de responder. Puede ocurrir si algo impide a la batería de tracción mantener cargada la batería de 12 V y, en este caso, permitiría la descarga de la batería de tracción y no cargaría el automóvil a tiempo. Si las dos baterías están descargadas, el automóvil deja de responder y no puede cargarse con normalidad.

Acciones de recuperación:

- Póngase en contacto con un taller Volvo autorizado o con un servicio de recuperación y asistencia en carretera.
- Si hay una fuente de carga donde el automóvil está inmovilizado, tal vez sea posible conectar el automóvil de forma temporal a un terminal de 12 V exterior especial. De este modo podrá iniciar la carga.

El contenido de este manual representa el estado del manual del usuario en el momento de su impresión y puede que no sea completamente válido en un futuro. Para obtener más información, consulte la primera página del aviso de descargo de responsabilidad completo.

- Si el automóvil no puede cargarse allí donde está, debe transportarse a un lugar con una fuente de carga. Un taller Volvo autorizado dispone de los equipos para conectar el automóvil y cargarlo.

 **Importante**

Terminal de 12 V

En caso de descarga completa, el automóvil no puede desbloquearse, ya que los cierres son de accionamiento eléctrico. Para acceder al automóvil y poder cargarlo es posible conectar el automóvil brevemente usando un terminal de 12 V accesible desde el exterior. El acceso es posible desmontando un pequeño panel junto al alojamiento de la rueda delantera izquierda.

Antes de usar el terminal de 12 V, tenga en cuenta lo siguiente:

- Volvo recomienda que solo los técnicos de servicio utilicen el terminal de 12 V para acceder al automóvil en una operación de recuperación después de su inmovilización.
- El terminal externo de 12 V del automóvil solo debe utilizarse para el acceso al automóvil. No intente cargar otro automóvil o fuente externa similar desde este punto.
- Utilice únicamente un cargador de 12 V con una corriente de carga máxima inferior a 30 A.
- No conecte otra batería de 12 V al terminal.
- La conexión de una fuente de alimentación que transporte corrientes superiores a 30 A fundirá el fusible del terminal y lo dejará inservible.
- Utilice el terminal de 12 V únicamente de forma breve. No está pensado como un sistema para una alimentación continua del automóvil.
- Asegúrese de seguir las marcas positivas y negativas en los terminales, ya que la inversión de la polaridad del sistema de baja tensión puede dañar los componentes del sistema de baja tensión o fundir el fusible de 30 A.

Otras situaciones en las que el vehículo no tiene alimentación

En algunos casos tal vez tenga bastante claro que el nivel de batería no es bajo. En estos casos, la falta de potencia indica que la batería de 12 V no recibe alimentación de la batería de tracción o no puede suministrar energía al automóvil.

Posibles situaciones que afectan el suministro de alimentación de 12 V:

- Se ha quemado un fusible y debe sustituirse.
- La batería de 12 V está defectuosa.
- Hay una avería eléctrica, de hardware o de software que impide el encendido del automóvil.

Si no puede identificar la causa del problema ni solucionarlo consultando el manual, contacte con un taller Volvo autorizado.

14.4. Servicio de grúa

La recuperación de su automóvil normalmente implica su transporte con una grúa. Esta operación es necesaria si el automóvil está inmovilizado y sus funciones no pueden restablecerse allí donde está.

Póngase en contacto con un taller Volvo autorizado si tiene que recuperar su automóvil.^[1]

El contenido de este manual representa el estado del manual del usuario en el momento de su impresión y puede que no sea completamente válido en un futuro. Para obtener más información, consulte la primera página del aviso de descargo de responsabilidad completo.

El procedimiento de recuperación recomendado depende de las condiciones y el estado del automóvil. Si el automóvil no presenta daños y tiene potencia, puede activarse el modo de remolque para remolcar el automóvil hasta la plataforma de la grúa. Si el automóvil presenta daños, no responde o está en el modo de seguridad, debe elevarse hasta la plataforma del vehículo de recuperación.

 **Importante**

Ruedas sin contacto con el suelo

Independientemente del estado del automóvil, la grúa debe transportar el automóvil sin que las ruedas estén en contacto con el suelo. La rotación forzada de las ruedas durante el transporte puede dañar gravemente el automóvil.

Mantenga una distancia segura

No deje que nadie se sitúe directamente detrás del automóvil mientras este se sube a la grúa.

^[1] Si es urgente, también puede contactar directamente con un servicio de recuperación y asistencia en carretera.

14.5. Modo de seguridad

Si el automóvil detecta daños que pongan en peligro la seguridad, puede acceder al modo de seguridad.

El modo de seguridad limita las funciones disponibles cuando el automóvil ha sufrido daños. El automóvil debe someterse a una evaluación de los daños y la consiguiente reparación ^[1] si se activa el modo de seguridad. Póngase en contacto con un taller Volvo autorizado si el modo de seguridad se ha activado por algún motivo.

Las pantallas, si aún funcionan, indican claramente cuándo el automóvil está en modo de seguridad.

Cuando el modo de seguridad está activado, no se puede conducir el automóvil. Sin embargo, si tiene que apartar el automóvil de una zona de peligro, puede desactivar el modo de seguridad desde la pantalla central. Únicamente debe conducirse el automóvil tras desactivar el modo de seguridad si se extreman las precauciones y se recorren distancias muy cortas, por ejemplo hasta el arcén.

 **Nota**

Al salir del modo de seguridad, el automóvil realizará un control de seguridad. A continuación muestra los resultados en la pantalla del conductor. Si no se supera el control, no puede salir del modo de seguridad para desplazar el automóvil.

 **Advertencia**

- No utilice ni permanezca en el automóvil mientras está en el modo de seguridad. La única excepción es si debe desplazarse ligeramente en el caso de suponer un riesgo inmediato para el tráfico.
- No remolque el automóvil sin activar primero el modo de remolque. Puede hacerlo desde la pantalla central.
- El reinicio del estado del automóvil sin llevar a cabo una evaluación de los daños y las pertinentes reparaciones puede derivar en mayores daños al automóvil y lesiones personales.

[1] Volvo recomienda un taller Volvo autorizado

14.6. Remolcado de su automóvil

El automóvil puede remolcarse en distancias cortas si hace falta. En estas situaciones, debe activarse el modo de remolque.

 **Importante**

Antes del remolcado del automóvil

- Para evitar la activación accidental de la alarma, reduzca la sensibilidad de la alarma del automóvil antes de remolcarlo.
- Solo puede acceder al modo de remolcado si el automóvil está encendido. Si el automóvil no puede encenderse, necesitará una recuperación completa.
- Lea toda la información sobre el remolcado de su automóvil antes de activar el modo de remolque.
- Solo debe remolcar el automóvil en distancias cortas, por ejemplo hasta el arcén o un vehículo de asistencia. El remolcado en distancias superiores puede provocar daños en el automóvil, a causa de una carga incorrecta de la batería.

Para remolcar el automóvil primero debe activar el modo de remolque, para lo cual tendrá que fijar el ojal de remolcado y el cabrestante. Compruebe que tiene todos los equipos a punto.

1. Active el modo de remolque en la pantalla central.
 - > Aparece la confirmación de la activación del modo de remolque.
2. Remolque el automóvil hasta un vehículo de asistencia o un lugar seguro, como el arcén.
3. Una vez que el automóvil esté en el lugar correcto, accione el freno de estacionamiento.
 - > El modo de remolque se desactivará.
4. Si es necesario, retire el ojal de remolcado y el cabrestante.

El contenido de este manual representa el estado del manual del usuario en el momento de su impresión y puede que no sea completamente válido en un futuro. Para obtener más información, consulte la primera página del aviso de descargo de responsabilidad completo.

 **Importante**

Utilice siempre un vehículo de asistencia para transportar el automóvil cuando no pueda conducirse. La rotación forzada de las ruedas durante el transporte puede dañar gravemente el automóvil. Asegúrese de transportar el automóvil únicamente en un vehículo de asistencia, como un vehículo con plataforma, para que las ruedas del automóvil no toquen el suelo durante el transporte.

14.6.1. Activación del modo de remolque

Si debe cargar su automóvil en un vehículo de asistencia con plataforma, primero deberá activar el modo de remolque en los ajustes.

 **Importante**

- Si remolca el automóvil sin el modo de remolque activado podría sufrir daños. Siga las instrucciones en pantalla hasta recibir la confirmación de que el modo de remolque está activado antes de empezar a remolcar su automóvil.
- El modo de remolque solo es accesible si el automóvil está encendido. Si el automóvil no puede encenderse, necesitará una recuperación completa.
- Lea toda la información sobre el remolcado de su automóvil antes de activar el modo de remolque.

 **Nota**

El modo de remolque solo permite remolcar su propio automóvil. No lo active para remolcar otros vehículos o remolques.

1. Pulse el símbolo del automóvil  en la barra inferior y vaya a **Ajustes**.
 2. Vaya a **Controles** → **Modos del vehículo** → **Modo remolque**.
- > Aparece el tutorial del modo de remolque en la pantalla central.
3. Siga el tutorial hasta que obtenga la confirmación de la activación del modo de remolque.

El modo de remolque se desactiva al accionar el freno de estacionamiento.

15. Especificaciones

Estas especificaciones describen su automóvil en términos técnicos y cifras. Tal vez tenga que consultar alguno de estos detalles, por ejemplo al comprar nuevos neumáticos.

Esta información se divide de la siguiente manera, con ejemplos de su contenido que le servirán de guía.

- Características generales del automóvil: dimensiones, pesos y denominaciones de tipo.
- Especificaciones del sistema de propulsión: rendimiento, motor eléctrico, autonomía y consumo eléctrico.
- Especificaciones de ruedas y neumáticos: presiones de neumático y tallas de neumático autorizados.
- Especificaciones de líquidos: líquido de freno y refrigerante del aire acondicionado.
- Certificados y homologaciones

15.1. Características generales del automóvil

Son los puntos esenciales de su automóvil. Estos datos le ayudan a determinar la configuración específica de su automóvil.

Hay varios motivos por los que debería conocer estos datos. Por ejemplo, para poder solicitar las piezas de repuesto o accesorios correctos.

15.1.1. Dimensiones del automóvil

Aquí puede encontrar las medidas de su automóvil, como la longitud y la altura.

Busque las medidas que necesite en las imágenes primero y después compruebe la letra correspondiente en la tabla inferior.

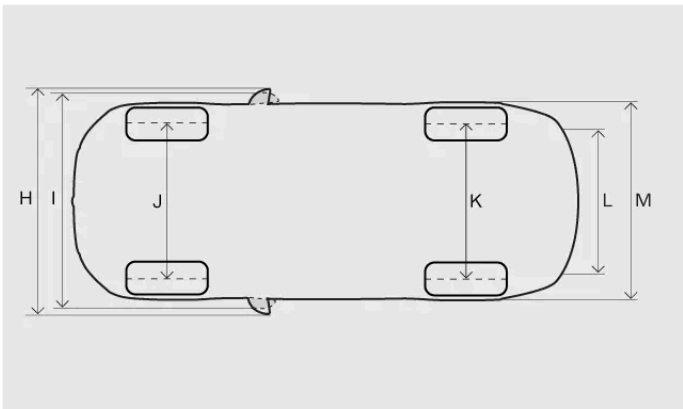
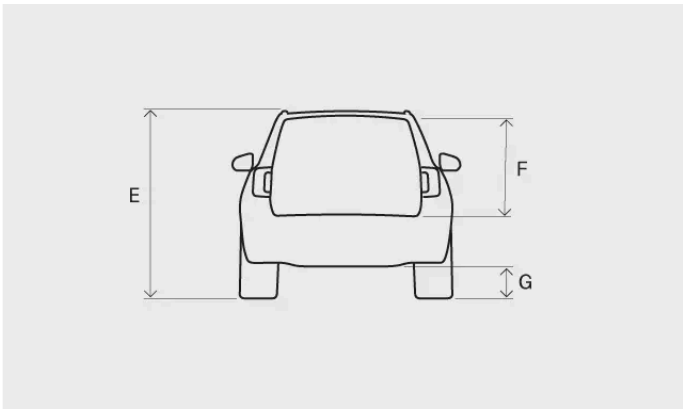
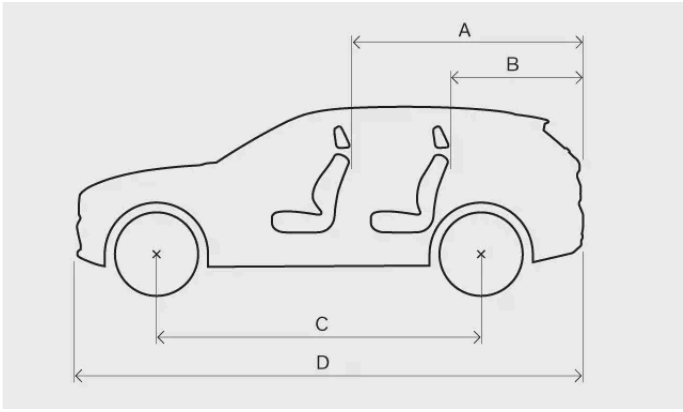

Medida		Milímetros	Pulgadas
A	Longitud de carga, piso, asiento abatido	2051 1276 ^[1]	80,7 50,2 ^[1]
B	Longitud de carga, piso	569	22,4
C	Distancia entre ejes	2985	117,5
D	Longitud	5037	198,3
E	Altura ^[2]	1741	68,5
F	Altura de carga	779	30,7
G	Distancia al suelo ^[2]	213	8,4
H	Anchura con los retrovisores laterales desplegados	2113	83,2
I	Anchura con los retrovisores exteriores plegados	2039	80,3

El contenido de este manual representa el estado del manual del usuario en el momento de su impresión y puede que no sea completamente válido en un futuro. Para obtener más información, consulte la primera página del aviso de descargo de responsabilidad completo.

Medida		Milímetros	Pulgadas
J	Vía delantera ^[2]	1672-1676 ^[3]	65,8-66 ^[3]
K	Vía trasera ^[2]	1666-1677 ^[3]	65,6-66 ^[3]
L	Anchura de carga, piso	1138	44,8
M	Anchura	1964	77,3

^[1] Desde la segunda fila de asientos en un coche con 6 o 7 asientos

^[2] Con peso en orden de marcha más una persona.

^[3] En función del tamaño de llantas.

15.1.2. Pesos

El peso bruto máximo de su automóvil puede consultarse en una etiqueta en el automóvil.

Léxico sobre pesos

Peso en orden de marcha Peso del automóvil incluyendo el conductor y todos los aceites, líquidos y equipos estándar. No incluye los pasajeros, la carga, los equipos opcionales ni la carga sobre la bola de remolque cuando hay un remolque conectado.

Carga máxima permitida Peso bruto del vehículo - peso en orden de marcha

Peso bruto máximo del vehículo Peso en orden de marcha + carga + pasajeros

El peso en orden de marcha registrado se aplica a la versión básica del automóvil, es decir, al automóvil sin equipamiento adicional ni accesorios opcionales. Ello significa que por cada accesorio que se le añada se reducirá la capacidad de carga del automóvil en la medida del peso del accesorio respectivo.

El pesaje de su automóvil le ofrece un modo seguro de averiguar su peso en orden de marcha.

Advertencia

Las características de conducción del automóvil varían en función de su carga y la distribución de la misma.

Carga máxima

Carga máxima Consulte el permiso de matriculación de su automóvil.

Carga en el techo máxima 100 kg

Etiqueta de pesos

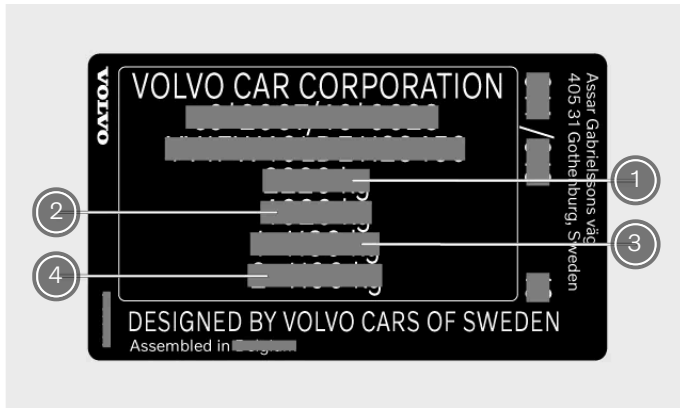

La etiqueta está situada en el montante de la puerta derecha y será visible al abrir la puerta.

- ① Peso bruto máximo del vehículo
- ② Peso máximo (automóvil + remolque)
- ③ Carga máxima sobre el eje delantero
- ④ Carga máxima sobre el eje trasero

15.1.3. Especificaciones y capacidades de remolcado

Los pesos de remolque y la carga sobre la bola para conducir con remolque pueden comprobarse a continuación.

! Importante

Respete siempre las normas y leyes de cada país al circular con un remolque, por ejemplo la velocidad del conjunto rodante.

Remolque con frenos

Peso máximo del remolque 2200 kg

Carga máxima sobre la bola de remolque 100 kg

Remolque sin freno

Peso máximo del remolque 750 kg

15.1.4. Homologaciones

El contenido de este manual representa el estado del manual del usuario en el momento de su impresión y puede que no sea completamente válido en un futuro. Para obtener más información, consulte la primera página del aviso de descargo de responsabilidad completo.

Conocer la información detallada del automóvil le ayudará al contactar con un concesionario Volvo y también al solicitar piezas de repuesto y accesorios.

Etiqueta del producto



La etiqueta del producto está situada en el montante de la puerta derecha y será visible al abrir la puerta.

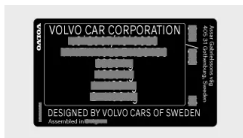

Ejemplos de información que puede encontrar en la etiqueta:

- Número de homologación
- Número de identificación del vehículo
- Información de peso
- Código de color exterior

i Nota

Las etiquetas representadas en este manual son representaciones genéricas de las presentes en su automóvil. El manual solo indica su posición y el tipo de información que contienen. Localice la etiqueta real para obtener información específica de su automóvil.

i Consejo

En muchos mercados también es posible consultar más información en el permiso de matriculación del automóvil.

15.2. Especificaciones del sistema de propulsión

Consulte las especificaciones del sistema de propulsión de su automóvil.

Estas especificaciones le proporcionan información sobre las prestaciones de su automóvil y certificaciones. También especifican los datos sobre los cables de carga correspondientes.

15.2.1. Especificaciones de motor eléctrico

El automóvil se propulsa a través de dos motores eléctricos (delante y detrás), cuyas especificaciones puede consultar aquí.

Twin Motor Performance			
Delante	Tipo de motor eléctrico		Motor asíncrono
	Modelo de motor eléctrico		F22DA
	Potencia máxima	kW	220
		CV	299
	Potencia nominal (continua)	kW	N/A
	Par máximo	Nm	390
lb-ft		288	
Detrás	Tipo de motor eléctrico		Motor síncrono con imán permanente
	Modelo de motor eléctrico		R31DA
	Potencia máxima	kW	280
		CV	381
	Potencia nominal (continua)	kW	N/A
	Par máximo	Nm	480
lb-ft		354	
Total automóvil (sistema)	Potencia máxima	kW	500
		CV	680
	Potencia nominal (continua)	kW	N/A
	Par máximo	Nm	870
		lb-ft	642

Nota

Si faltan datos se actualizarán más adelante.

15.2.2. Performance

A continuación podrá ver la velocidad máxima y el tiempo de aceleración del automóvil.

Velocidad máxima 180 km/h (112 mph)
Aceleración de 0 a 100 km/h (0-60 mph) 4,2 segundos (4,0 segundos)

Nota

Si faltan datos se actualizarán más adelante.

15.2.3. Especificaciones del cable de carga

Estas especificaciones aportan detalles sobre los cables de carga de modo 2. Los cables de carga de Mode 2 pueden adquirirse en la tienda de Extras de Volvo.

Temperatura ambiente -32 °C a 50 °C (-25 °F a 122 °F)

Dispositivo de corriente residual

Los cables de carga de Mode 2 incorporan un dispositivo de corriente residual que protege al automóvil y al usuario de descargas eléctricas provocadas por fallos del sistema.

Advertencia

El dispositivo de corriente residual ayuda a proteger el sistema de carga del automóvil, pero no puede garantizar que no se produzca una sobrecarga.

Importante

El dispositivo de corriente residual no protege la toma doméstica.

Control de temperatura

El cable de modo 2 también incorpora una unidad de control, que integra una función de control de excesos de temperatura. Esta función controla la temperatura del cable y de la toma doméstica.

! Importante

- No exponga la unidad de control y su conector de enchufe a la luz directa del sol. La protección contra recalentamiento del conector de enchufe podría reducirse o la carga del automóvil podría detenerse.
- Si la carga se detiene de forma no intencionada, un técnico de servicio de Volvo con la formación y la certificación necesarias debe revisar el cable de carga y el sistema de carga del automóvil. Asimismo, un electricista certificado debe revisar la toma doméstica.

15.2.4. Etiquetas e identificadores del puerto de carga

El automóvil tiene una etiqueta con identificadores que ofrece información sobre la compatibilidad de la carga.

Identificación de compatibilidad de carga

A través de las etiquetas de identificación puede saber si su automóvil y el punto de carga son compatibles. Las etiquetas cumplen con la norma EN 17186. Las etiquetas de identificación incluyen una o varias letras. Si una letra del punto de carga se corresponde con una letra de la etiqueta de identificación de su automóvil, significa que son compatibles.



Las etiquetas de identificación están situadas en el interior de la tapa de carga.

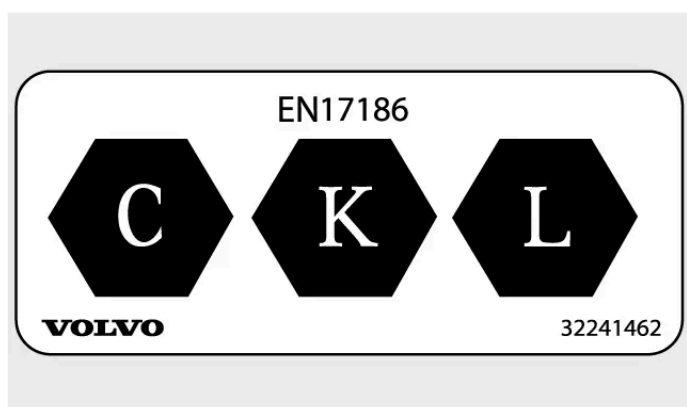

Etiqueta de identificación de compatibilidad de carga.

Las letras indican los tipos de punto de carga con los que su automóvil es compatible. Su automóvil tiene tres letras que definen la compatibilidad. Encontrará más información en la norma EN 17186.

Etiqueta de identificación	Tipo de carga
C	Carga CA ^[1] de tipo 2
K y L	Carga CC ^[2] (incluye Combined Charging System (CCS) Combo 2)

[1] Corriente alterna

[2] Corriente continua

15.3. Recomendaciones de rueda y neumático

Aquí puede encontrar datos específicos de las ruedas y neumáticos aplicables a su automóvil.

Nota

Hay más recomendaciones sobre ruedas y neumáticos que son importantes y deben conocerse.

15.3.1. Presiones de neumáticos permitidas

En la siguiente tabla puede encontrar las presiones de neumáticos autorizadas para su automóvil.

La presión recomendada para los neumáticos homologados figura en la etiqueta de presión de los neumáticos. Está situada en el montante de la puerta en el lado del conductor y es visible al abrir la puerta.

Dimensión del neumático	Velocidad	Carga, 1-3 personas		Carga máxima		Presión ECO
		Delante kPa (psi)	Detrás kPa (psi)	Delante kPa (psi)	Detrás kPa (psi)	Delante/detrás kPa (psi)
255/50 R20 285/45 R20 265/45 R21 295/40 R21	0-180 km/h (0-112 mph)	280 (41)	280 (41)	280 (41)	280 (41)	280 (41) / 280 (41)
265/40 R22 295/35 R22	0-180 km/h (0-112 mph)	280 (41)	280 (41)	290 (42)	290 (42)	290 (42) / 290 (42)
Neumático de repuesto temporal	máx. 80 km/h (máx. 50 mph)	420 (60)	420 (60)	420 (60)	420 (60)	420 (60)

Importante

Nunca intercambie las ruedas delanteras y traseras.

15.3.2. Dimensiones homologadas de ruedas y neumáticos

El contenido de este manual representa el estado del manual del usuario en el momento de su impresión y puede que no sea completamente válido en un futuro. Para obtener más información, consulte la primera página del aviso de descargo de responsabilidad completo.

En algunos países, las dimensiones homologadas no figuran en los documentos de matriculación del automóvil. Sin embargo, a continuación puede encontrar todas las combinaciones autorizadas de llantas y neumáticos.

Delante

Neumático	Llanta
255/50 R20	8,5x20x40,5
265/45 R21	9x21x38,5
265/40 R22	9x22x38,5

Detrás

Neumático	Llanta
285/45 R20	9,5x20x39
295/40 R21	10x21x44,5
295/35 R22	10x22x44,5

Importante

Nunca intercambie las ruedas delanteras y traseras.

15.3.3. Índice de carga mínimo permitido y código de velocidad para neumáticos

Todos los neumáticos tienen una velocidad y unas limitaciones de carga específicas. Los neumáticos deben tener un índice de velocidad igual o superior a la velocidad máxima de su automóvil. Asimismo, los neumáticos deben tener un índice de carga igual o superior al índice de carga especificado por Volvo como el índice mínimo permitido para el peso de su automóvil.

La especificación de su neumático debe ser igual o superior a:

Índice de carga mínimo permitido (LI), delante	106
Índice de carga mínimo permitido (LI), detrás	108
Índice de velocidad mínima permitida (SS)	H

Advertencia

Si se utiliza un neumático con un índice de velocidad demasiado bajo, puede recalentarse y sufrir daños.

i Nota

Neumáticos de invierno

Los neumáticos de invierno^[1] pueden tener un índice de velocidad inferior a la velocidad máxima de su automóvil. Sin embargo, si sus neumáticos de invierno tienen un índice de velocidad inferior a la velocidad máxima de su automóvil, no puede conducir más rápido que el índice de velocidad de los neumáticos.

^[1] Neumáticos con clavos y sin clavos.

15.4. Especificaciones de líquidos

Su automóvil contiene líquidos que ayudan al buen funcionamiento de distintos sistemas. Cuando llega el momento de rellenarlos o llevar a cabo un mantenimiento, deberá conocer algunos datos específicos.

Se recomienda cambiar o rellenar algunos líquidos en un taller Volvo autorizado. Consulte este apartado para ver la información del líquido que necesita y, en caso necesario, contacte con un taller Volvo autorizado para programar una cita.

15.4.1. Especificaciones del líquido de freno

El sistema de frenado de su automóvil utiliza líquido de freno.

Calidad especificada Un líquido de freno Volvo Original o equivalente conforme con la combinación de las clasificaciones Dot 4, 5.1 e ISO 4925 clase 6.

! Importante

Recomendamos cambiar o llenar el líquido de freno en un taller Volvo autorizado.

15.4.2. Especificaciones del sistema de climatización

A continuación encontrará información sobre la cantidad de refrigerante y la calidad y el volumen de aceite de compresor recomendados.

Etiqueta del sistema de climatización



El contenido de este manual representa el estado del manual del usuario en el momento de su impresión y puede que no sea completamente válido en un futuro. Para obtener más información, consulte la primera página del aviso de descargo de responsabilidad completo.

La etiqueta con la información sobre los líquidos del sistema de climatización está situada en los bajos del capó.

La etiqueta indica:

- Tipo de refrigerante (R1234yf)
- Cantidad de refrigerante

Símbolos de la etiqueta



Cuidado



Para realizar el servicio del sistema de aire acondicionado móvil se requiere un técnico certificado y cualificado.^[1]



Fluidos refrigerantes inflamables



Sistema de aire acondicionado móvil^[1]



Tipo de lubricante

Aceite de compresor

Volumen 150 ml (5.07 US fl oz) (5.28 UK fl oz)

Calidad especificada POE V100

Mantenimiento y reparación del sistema de climatización

Advertencia

Mantenimiento y reparación

El sistema de climatización contiene refrigerante presurizado. El servicio y las reparaciones en el sistema de climatización deben correr a cargo solo de técnicos formados y certificados, para garantizar la seguridad del sistema.^[2] Volvo recomienda recurrir a un taller Volvo autorizado para realizar reparaciones o mantenimiento.

Importante

Reparación del evaporador

No está permitido reparar el evaporador del sistema de climatización ni cambiarlo por un evaporador usado. Un evaporador nuevo debe estar certificado y etiquetado de conformidad con la norma SAE J2842.

^[1] MAC

^[2] De conformidad con SAE J2845 (Technician Training for Safe Service and Containment of Refrigerants Used in Mobile A/C System).

15.5. Certificados y homologaciones

Esta documentación demuestra que su automóvil cumple con determinados estándares y especificaciones.

Los manuales de uso están obligados por ley a proporcionar documentación sobre determinados certificados y homologaciones.

Para obtener más información, póngase en contacto con el servicio de asistencia de Volvo.

15.5.1. Información detallada sobre el sistema de retención infantil

Esta tabla ofrece información detallada para los fabricantes de sistemas de retención infantil en relación con las ubicaciones del automóvil más adecuadas para los distintos tipos de sujeciones.

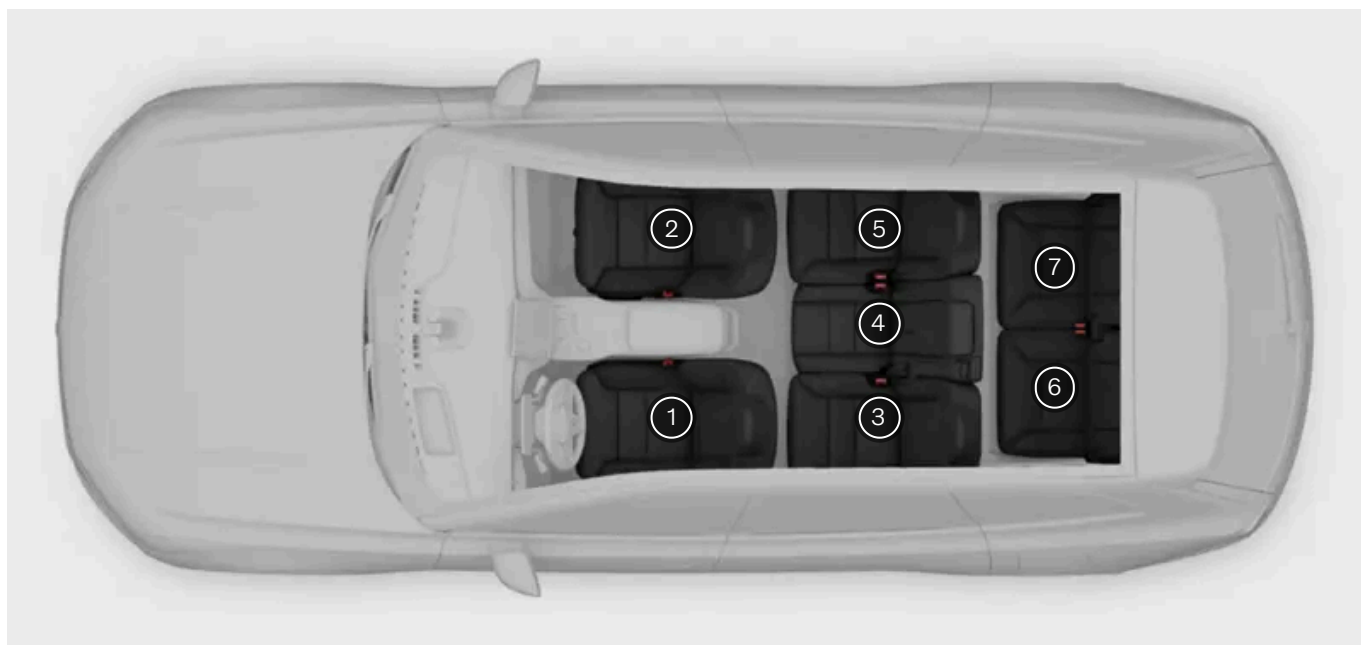

Posición del asiento ^[1]	1	2 (con airbag desactivado, solo sujeciones infantiles orientadas en sentido contrario a la marcha) ^[2]	2 (con airbag activado, solo sujeciones infantiles orientadas en el sentido de la marcha) ^[2]	3	4	5	6	7
Posición del asiento adecuada para sujeciones de categoría universal que se fijan con el cinturón de seguridad del automóvil (Sí/No)	No	Sí ^[3]	Sí ^[3]	Sí	Sí	Sí	Sí	Sí
Posición del asiento para i-Size (Sí/No)	No	No	No	Sí	No	Sí	No	No
Fijación lateral de posición de asiento (L1/L2/No)	No	No	No	No	No	No	No	No
Fijación más grande adecuada a contramarcha (R1/R2/R3/No)	No	R3 ^{[4] [5] [6]}	No	R3	No	R3	No	No
Fijación más grande adecuada en el sentido de la marcha (F2/F2x/F3/No)	No	No	F3 ^{[4] [5] [6]}	F3	No	F3	No	No

El contenido de este manual representa el estado del manual del usuario en el momento de su impresión y puede que no sea completamente válido en un futuro. Para obtener más información, consulte la primera página del aviso de descarga de responsabilidad completo.

Posición del asiento ^[1]	1	2 (con airbag desactivado, solo sujeciones infantiles orientadas en sentido contrario a la marcha) ^[2]	2 (con airbag activado, solo sujeciones infantiles orientadas en el sentido de la marcha) ^[2]	3	4	5	6	7
Fijación más grande adecuada de cojín elevador (B2/B3/No)	No	No	B3 ^[7]	B3 ^[7]	B3 ^[8]	B3 ^[7]	B3	B3

[1] De acuerdo con la ilustración.

[2] La extensión del cojín del asiento siempre debe estar replegada al montar las sujeciones infantiles.

[3] Si es necesario, ajuste el respaldo a una posición más erguida.

[4] Funciona para la instalación de sistemas de retención infantil ISOFIX con homologación específica para el vehículo si el automóvil está equipado con el accesorio de la consola ISOFIX (la disponibilidad puede variar según la región). Los puntos de anclaje superiores no están disponibles en este asiento.

[5] Ajuste el respaldo de manera que el reposacabezas no esté en contacto con el sistema de sujeción infantil.

[6] No coloque patas de apoyo en suelos elevados o irregulares, reposapiés u otros objetos. Ajuste la posición del asiento si es necesario.



[7] Ajuste el sistema de ajuste de altura del cinturón en su punto más alto.

[8] Ajuste el reposacabezas si es necesario.

15.5.2. Homologaciones de los radares exteriores

Consulte la siguiente lista para encontrar las homologaciones de radar exterior que busca.

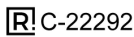
Radar central delantero



Región	Etiquetas y símbolos	Especificación
Argentina	 R! C-22292	C-22292
Australia		
Brasil		Este equipamento não tem direito à proteção contra interferência prejudicial e não pode causar interferência em sistemas devidamente autorizados. Para mais informações, consulte o site da ANATEL – https://www.gov.br/anatel/pt-br [https://www.gov.br/anatel/pt-br]





Región	Etiquetas y símbolos	Especificación
Canadá		<p>Advanced Radar Sensor, ARS5-B IC: 4135A-ARS5B</p> <p>This device contains licence-exempt transmitter(s)/receiver(s) that comply with Innovation, Science and Economic Development Canada's licence-exempt RSS(s). Operation is subject to the following two conditions:</p> <p>(1) This device may not cause interference. (2) This device must accept any interference, including interference that may cause undesired operation of the device.</p> <p>L'émetteur/récepteur exempt de licence contenu dans le présent appareil est conforme aux CNR d'Innovation, Sciences et Développement économique Canada applicables aux appareils radio exempts de licence. L'exploitation est autorisée aux deux conditions suivantes:</p> <p>(1) L'appareil ne doit pas produire de brouillage; (2) L'appareil doit accepter tout brouillage radioélectrique subi, même si le brouillage est susceptible d'en compromettre le fonctionnement.</p> <p>Radiofrequency radiation exposure Information: This equipment complies with radiation exposure limits set forth for an uncontrolled environment. This equipment should be installed and operated with minimum distance of 20 cm between the radiator and the body of any persons, user or bystander.</p> <p>Informations sur l'exposition aux rayonnements radiofréquences: Cet équipement est conforme aux limites d'exposition aux rayonnements établies pour un environnement non contrôlé. Cet équipement doit être installé et utilisé avec un minimum de 20 cm de distance entre la source de rayonnement et votre corps.</p>

Región	Etiquetas y símbolos	Especificación
		<p>Sagedusriba(d), millel raadioseade töötav: 76–77 GHz Raadioseadme töösagedus(t)el edastatav maksimaalne saatevõimsus: 2.0 W (33dBm RMS EIRP)</p> <p>Griego Με την παρούσα ο/η ADC Automotive Distance Control Systems GmbH, δηλώνει ότι ο ραδιοεξοπλισμός ARS5-B πληροί την οδηγία 2014/53/ΕΕ. Το πλήρες κείμενο της δήλωσης συμμόρφωσης ΕΕ διατίθεται στην ακόλουθη ιστοσελίδα στο διαδίκτυο: http://continental.automotive-approvals.com/ Οι ζώνες συχνοτήτων στις οποίες λειτουργεί ο ραδιοεξοπλισμός: 76–77 GHz η μέγιστη ραδιοηλεκτρική ισχύς στις ζώνες συχνοτήτων στις οποίες λειτουργεί ο ραδιοεξοπλισμός: 2.0 W (33dBm RMS EIRP)</p> <p>Francés Le soussigné, ADC Automotive Distance Control Systems GmbH, déclare que l'équipement radioélectrique du type ARS5-B est conforme à la directive 2014/53/UE. Le texte complet de la déclaration UE de conformité est disponible à l'adresse internet suivante : http://continental.automotive-approvals.com/ Bandes de fréquences utilisées par l'équipement radioélectrique : 76–77 GHz Puissance de radiofréquence maximale transmise sur les bandes de fréquences utilisées par l'équipement radioélectrique : 2.0 W (33dBm RMS EIRP)</p> <p>Croata ADC Automotive Distance Control Systems GmbH ovime izjavljuje da je radijska oprema tipa ARS5-B u skladu s Direktivom 2014/53/EU. Cjeloviti tekst EU izjave o sukladnosti dostupan je na sljedećoj internetskoj adresi: http://continental.automotive-approvals.com/ Frekvencijski pojasi (frekvencijski pojasi) u kojem (kojima) radijska oprema radi: 76–77 GHz Najveća radiofrekvencijska snaga koja se prenosi u frekvencijskom pojasu (frekvencijskim pojasi) u kojem (kojima) radijska oprema radi: 2.0 W (33dBm RMS EIRP)</p> <p>Italiano Il fabbricante, ADC Automotive Distance Control Systems GmbH, dichiara che il tipo di apparecchiatura radio ARS5-B è conforme alla direttiva 2014/53/UE. Il testo completo della dichiarazione di conformità UE è disponibile al seguente indirizzo Internet: http://continental.automotive-approvals.com/ Bande di frequenza di funzionamento dell'apparecchiatura radio: 76–77 GHz Massima potenza a radiofrequenza trasmessa nelle bande di frequenza in cui opera l'apparecchiatura radio: 2.0 W (33dBm RMS EIRP)</p> <p>Letón Ar šo ADC Automotive Distance Control Systems GmbH deklarē, ka radioiekārta ARS5-B atbilst Direktīvai 2014/53/ES. Pilns ES atbilstības deklarācijas teksts ir pieejams šādā interneta vietnē: http://continental.automotive-approvals.com/ Frekvenču joslu(-as), kurā(-ās) radioiekārtas darbojas: 76–77 GHz Frekvenču joslā(-ās), kurā(-ās) darbojas radioiekārtas, maksimālo pārraidītā signāla jaudu.: 2.0 W (33dBm RMS EIRP)</p> <p>Lituano Aš, ADC Automotive Distance Control Systems GmbH, patvirtinu, kad radijo įrenginių tipas ARS5-B atitinka Direktyvą 2014/53/ES. Visas ES atitikties deklaracijos teksto prieinamas šiuo interneto adresu: http://continental.automotive-approvals.com/ Dažnių juosta (-os), kurioje (-iose) veikia radijo įrenginiai: 76–77 GHz Didžiausia radijo dažnių galia, perduodama toje (tose) dažnių juostoje (-ose), kurioje (-iose) veikia radijo įrenginiai: 2.0 W (33dBm RMS EIRP)</p> <p>Húngaro ADC Automotive Distance Control Systems GmbH igazolja, hogy a ARS5-B típusú rádióberendezés megfelel a 2014/53/EU iránylevnek. Az EU-megfelelőségi nyilatkozat teljes szövege elérhető a következő internetes címen: http://continental.automotive-approvals.com/ Az(ok) a frekvenciasáv(ok), amely(ek)en a rádióberendezés működik: 76–77 GHz Az abban a frekvenciasávban vagy azokban a frekvenciasávokban továbbított maximális jelerősség, amely(ek)ben a rádióberendezés üzemel: 2.0 W (33dBm RMS EIRP)</p> <p>Maltés B'dan, ADC Automotive Distance Control Systems GmbH, niddikjara li dan it-tip ta' tagħmir tar-radju ARS5-B huwa konformi mad-Direttiva 2014/53/UE. It-test kollu tad-dikjarazzjoni ta' konformità tal-UE huwa disponibbli f'dan l-indirizz tal-Internet li ġej: http://continental.automotive-approvals.com/ Il-medda/meded tal-frekwenza li jaħdem fihom it-tagħmir tar-radju: 76–77 GHz Il-potenza massima tal-frekwenza tar-radju trażmessa fil-medda/meded tal-frekwenza li jaħdem fihom it-tagħmir tar-radju: 2.0 W (33dBm RMS EIRP)</p> <p>Holandés Hierbij verklaar ik, ADC Automotive Distance Control Systems GmbH, dat het type radioapparatuur ARS5-B conform is met Richtlijn 2014/53/EU. De volledige tekst van de EU-conformiteitsverklaring kan worden geraadpleegd op het volgende internetadres: http://continental.automotive-approvals.com/ Frequentieband(en) waarin de radioapparatuur functioneert: 76–77 GHz Maximaal radiofrequent vermogen uitgezonden in de frequentieband(en) waarin de radioapparatuur functioneert: 2.0 W (33dBm RMS EIRP)</p> <p>Polaco ADC Automotive Distance Control Systems GmbH niniejszym oświadcza, że typ urządzenia radiowego ARS5-B jest zgodny z dyrektywą 2014/53/UE. Pełny tekst deklaracji zgodności UE jest dostępny pod następującym adresem internetowym: http://continental.automotive-approvals.com/ Zakresu(-ów) częstotliwości, w którym (których) pracuje urządzenie radiowe: 76–77 GHz</p>

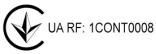

El contenido de este manual representa el estado del manual del usuario en el momento de su impresión y puede que no sea completamente válido en un futuro. Para obtener más información, consulte la primera página del aviso de descarga de responsabilidad completo.

Región	Etiquetas y símbolos	Especificación
		<p>Maksymalnej mocy częstotliwości radiowej emitowanej w zakresie(-ach) częstotliwości, w którym (których) pracuje urządzenie radiowe: 2.0 W (33dBm RMS EIRP)</p> <p>Portugués</p> <p>O(a) abaixo assinado(a) ADC Automotive Distance Control Systems GmbH declara que o presente tipo de equipamento de rádio ARS5-B está em conformidade com a Diretiva 2014/53/UE. O texto integral da declaração de conformidade está disponível no seguinte endereço de Internet: http://continental.automotive-approvals.com/</p> <p>A(s) banda(s) de frequências em que o equipamento de rádio funciona: 76–77 GHz</p> <p>A potência máxima de radiofrequências transmitida na(s) banda(s) de frequências em que o equipamento de rádio funciona: 2.0 W (33dBm RMS EIRP)</p> <p>Rumano</p> <p>Prin prezenta, ADC Automotive Distance Control Systems GmbH declară că tipul de echipamente radio ARS5-B este în conformitate cu Directiva 2014/53/UE. Textul integral al declarației UE de conformitate este disponibil la următoarea adresă internet: http://continental.automotive-approvals.com/</p> <p>Banda (benzile) de frecvențe în care funcționează echipamentul radio: 76–77 GHz</p> <p>Puterea maximă de radiofrecvență transmisă în banda (benzile) de frecvențe în care funcționează echipamentul radio: 2.0 W (33dBm RMS EIRP)</p> <p>Eslovaco</p> <p>ADC Automotive Distance Control Systems GmbH týmto vyhlasuje, že rádiové zariadenie typu ARS5-B je v súlade so smernicou 2014/53/EÚ. Úplné EÚ vyhlásenie o zhode je k dispozícii na tejto internetovej adrese: http://continental.automotive-approvals.com/</p> <p>Frekvenčné pásmo resp. pásma, v ktorých rádiové zariadenie pracuje: 76–77 GHz</p> <p>Maximálny vysokofrekvenčný výkon prenášaný vo frekvenčnom pásme, resp. pásmach, v ktorých rádiové zariadenie pracuje: 2.0 W (33dBm RMS EIRP)</p> <p>Esloveno</p> <p>ADC Automotive Distance Control Systems GmbH potrjuje, da je tip radijske opreme ARS5-B skladen z Direktivo 2014/53/EU. Celotno besedilo izjave EU o skladnosti je na voljo na naslednjem spletnem naslovu: http://continental.automotive-approvals.com/</p> <p>Frekvenčni pas ali pasovi, na katerih deluje radijska oprema: 76–77 GHz</p> <p>Največja energija za radijsko frekvenco, preneseno po frekvenčnem pasu ali pasovih, na katerih radijska oprema deluje: 2.0 W (33dBm RMS EIRP)</p> <p>Finés</p> <p>ADC Automotive Distance Control Systems GmbH vakuuttaa, että radiolaitetyypin ARS5-B on direktiivin 2014/53/EU mukainen. EU-vaatimustenmukaisuusvakuutuksen täysimittainen teksti on saatavilla seuraavassa internetosoitteessa: http://continental.automotive-approvals.com/</p> <p>Radiotaajuudet, joilla radiolaitte toimii: 76–77 GHz</p> <p>Suurin mahdollinen lähetysteho radiotaajuuksilla, joilla radiolaitte toimii: 2.0 W (33dBm RMS EIRP)</p> <p>Sueco</p> <p>Härmed försäkrar ADC Automotive Distance Control Systems GmbH att denna typ av radioutrustning ARS5-B överensstämmer med direktiv 2014/53/EU. Den fullständiga texten till EU-försäkran om överensstämmelse finns på följande webbadress: http://continental.automotive-approvals.com/</p> <p>Det eller de frekvensband där radioutrustningen arbetar: 76–77 GHz</p> <p>Den maximala radiofrekvenseffekt som överförs inom det eller de frekvensband där radioutrustningen arbetar: 2.0 W (33dBm RMS EIRP)</p> <p>Países de la EFTA</p> <p>Islandés</p> <p>Hér með lýsir ADC Automotive Distance Control Systems GmbH því yfir, að fjarskiptabúnaðurinn að gerð ARS5-B er í samræmi við tilskipun 2014/53/ ESB. Textinn í fullri lengd um Samræmisfyr lýsingu ESB er aðgengilegur á eftirfarandi veffangi: http://continental.automotive-approvals.com/</p> <p>Bandbreidd(ir), sem fjarskiptabúnaðurinn starfar í: 76–77 GHz</p> <p>Hámarks fjarskiptatíðni sendistyrkleika í bandbreiddinni/bandbreiddunum sem fjarskiptabúnaðurinn starfar í: 2.0 W (33dBm RMS EIRP)</p> <p>Convenio de unión aduanera entre la UE y Turquía</p> <p>Turco</p> <p>Işbu belge ile, ADC Automotive Distance Control Systems GmbH şirketi ARS5-B tipi radyo ekipmanının 2014/53/AB sayılı direktife uygun olduğunu beyan eder. AB uygunluk beyanının tam metni aşağıdaki İnternet adresinde mevcuttur: http://continental.automotive-approvals.com/</p> <p>Radyo cihazının çalıştığı frekans bandı/bantları: 76–77 GHz</p> <p>Radyo ekipmanının çalıştığı frekans bandında/bantlarında iletilen maksimum radyo frekansı gücü: 2.0 W (33dBm RMS EIRP)</p> <p>Otros idiomas</p> <p>Albanés</p> <p>Nëpërmjet këtij dokumenti, "ADC Automotive Distance Control Systems GmbH" deklaroi se radiopajisja e llojit ARS5-B është në pajtim me direktivën 2014/53/BE. Teksti i plotë i deklaratës së konformitetit të BE-së disponohet në adresën e mëposhtme të internetit: http://continental.automotive-approvals.com/</p> <p>Brezat e frekuencës në të cilat punon radiopajisja: 76–77 GHz</p> <p>Fuqia maksimale e radiofrekuencës e transmetuar në brezat e frekuencës në të cilat punon radiopajisja: 2.0 W (33 dBm RMS EIRP)</p> <p>Bosnio</p>

Región	Etiquetas y símbolos	Especificación
		<p>Ovim putem kompanija ADC Automotive Distance Control Systems GmbH potvrđuje da je tip radio opreme ARS5-B u skladu s Direktivom 2014/53/EU. Cjelokupni tekst EU izjave o usklađenosti je dostupan na sljedećoj web adresi: http://continental.automotive-approvals.com/</p> <p>Frekvencijski pojasevi na kojima funkcioniра radio oprema: 76–77 GHz</p> <p>Maksimalna snaga radiofrekvencije koja se prenosi putem frekvencijskih poјaseva na kojima funkcioniра radio oprema: 2.0 W (33 dBm RMS EIRP)</p> <p>Georgiano</p> <p>ამით, ADC Automotive Distance Control Systems GmbH აცხადებს, რომ ARS5-B ტიპის რადიომონწყობილობა შეესაბამება 2014/53/EU დირექტივას. ევროკავშირის შესაბამისობის დეკლარაციის სრული ტექსტი ხელმისაწვდომია შემდეგ ინტერნეტისამართზე: http://continental.automotive-approvals.com/</p> <p>სიხშირის დიაპაზონი(ები), რომელშიც/რომლებშიც რადიომონწყობილობა მუშაობს: 76–77 გჰც</p> <p>რადიოსიხშირის მაქსიმალური სიმძლავრე, გადაცემული სიხშირის დიაპაზონი(ებ)ში, რომელშიც/რომლებშიც რადიომონწყობილობა მუშაობს: 2.0 ვტ (33 დბმვ RMS EIRP)</p> <p>Macedonio</p> <p>ADC Automotive Distance Control Systems GmbH изјавува дека радио опремата од типот ARS5- B е во сообразност со Директивата 2014/53/EУ. Целосниот текст на Декларацијата за сообразност на ЕУ е достапен на следната интернет-адреса: http://continental.automotive-approvals.com/</p> <p>Фреквентно поле(иња) во кои радио опремата функционира: 76–77 GHz</p> <p>Максимална моќност на радиофреквенција која се пренесува во фреквентното поле(иња) во кои радио опремата функционира: 2.0 W (33 dBm RMS EIRP)</p>
Ghana		AR2-0M-GE2-114
Indonesia	<p>Para productos fabricados en China:</p> 	
Israel		<p>מספר זיהוי היבואן 510485261</p> <p>חל איסור לבצע פעולות במכשיר שיש בהן כדי לשנות את תכונותיו האלחוטיות של המכשיר, ובכלל זה שינוי תוכנה, החלפת אנטנה מקורית או חוספת אפשרות לחיבור לאנטנה חיצונית, בלא קבלת אישור משרד התקשורת, בשל החשש. להפרעות אלחוטיות</p>
Jordania		<p>ARS5-B</p> <p>ADC Automotive Distance Control Systems GmbH Peter-Dornier-Strasse 10, 88131 Lindau, Germany Continental</p>
Malasia		
México		IFETEL: RCPCOAR18-1800
Moldavia		<p>Rumano</p> <p>DECLARAȚIA UE DE CONFORMITATE SIMPLIFICATĂ</p> <p>Prin prezenta, ADC Automotive Distance Control Systems GmbH declară că tipul de echipamente radio ARS5-B este în conformitate cu Reglementarea tehnică „Punerea la dispoziție pe piață a echipamentelor radio”. Textul integral al declarației de conformitate este disponibil la următoarea adresă de Internet: http://continental.automotive-approvals.com/</p> <p>Banda (benzile) de frecvențe în care funcționează echipamentul radio: 76–77 GHz</p> <p>Puterea maximă de radiofrecvență transmisă în banda (benzile) de frecvențe în care funcționează echipamentul radio: 2.0 W (33dBm RMS EIRP)</p>
Marruecos		<p>AGREE PAR L'ANRT MAROC</p> <p>Numéro d'agrément: MR 17505 ANRT 2018</p> <p>Date d'agrément: 14/09/2018</p>

Región	Etiquetas y símbolos	Especificación
Ucrania		<p>US RF: 1CONT0008</p> <p>Ucraniano</p> <p>Цим ADC Automotive Distance Control Systems GmbH заявляє, що радіобладнання типу ARS5-B відповідає вимогам Директиви 2014/53/EU. Повний текст декларації ЄС про відповідність доступний за наступною адресою в мережі Інтернет: http://continental.automotive-approvals.com/</p> <p>Частотний діапазон(-и), в якому працює радіобладнання: 76–77 ГГц</p> <p>Максимальна потужність радіочастотного сигналу, що передається у частотному діапазоні(-ах), в якому працює радіобладнання: 2.0 Вт (33 дБм середньоквадратична ефективна потужність випромінювання)</p>
Reino Unido		<p>Modelo: ARS5-B</p> <p>FCC ID: OAYARS5B</p> <p>Contact information</p> <p>Volvo Car UK, Scandinavia House, Norreys Drive, Maidenhead, SL6 4FL, UK.</p> <p>Phone number: +441628 422200</p> <p>Simplified UK declaration of conformity</p> <p>Hereby, ADC Automotive Distance Control Systems GmbH declares that the radio equipment type ARS5-B is in compliance with the Radio Equipment Regulations 2017, SI 2017:1206 (as amended). The full text of the UK declaration of conformity is available at the following internet address: http://continental.automotive-approvals.com/</p> <p>Frequency band(s) in which the radio equipment operates: 76–77 GHz</p> <p>Maximum radio-frequency power transmitted in the frequency band(s) in which the radio equipment operates: 2.0 W (33 dBm RMS EIRP)</p>
Estados Unidos		<p>Modelo: ARS5-B</p> <p>FCC ID: OAYARS5B</p> <p>Radiofrequency radiation exposure information: This equipment complies with FCC radiation exposure limits set forth for an uncontrolled environment. This equipment should be installed and operated with minimum distance of 20 cm between the radiator and your body. This transmitter must not be co-located or operating in conjunction with any other antenna or transmitter.</p> <p>Changes or modifications not expressly approved by the party responsible for compliance could void the user's authority to operate the equipment.</p>
Vietnam		
Zambia		

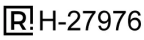
Radars de esquina delanteros

Región	Etiquetas y símbolos	Especificación
Argentina		
Argelia		
Brasil		Este equipamento não tem direito à proteção contra interferência prejudicial e não pode causar interferência em sistemas devidamente autorizados.
Canadá		<p>This device contains licence-exempt transmitter(s)/receiver(s) that comply with Innovation, Science and Economic Development Canada's licence-exempt RSS(s). Operation is subject to the following two conditions:</p> <p>(1) This device may not cause interference.</p> <p>(2) This device must accept any interference, including interference that may cause undesired operation of the device.</p> <p>L'émetteur/récepteur exempt de licence contenu dans le présent appareil est conforme aux CNR d'Innovation, Sciences et Développement économique Canada applicables aux appareils radio exempts de licence. L'exploitation est autorisée aux deux conditions suivantes :</p> <p>1) L'appareil ne doit pas produire de brouillage;</p> <p>2) L'appareil doit accepter tout brouillage radioélectrique subi, même si le brouillage est susceptible d'en compromettre le fonctionnement.</p>

El contenido de este manual representa el estado del manual del usuario en el momento de su impresión y puede que no sea completamente válido en un futuro. Para obtener más información, consulte la primera página del aviso de descarga de responsabilidad completo.



Región	Etiquetas y símbolos	Especificación
		<p>Edastusdõimsus: 20 dBm (keskmine) EIRP Tootja ja aadress: HELLA GmbH & Co. KGaA Rixbecker Straße 75, 59552 Lippstadt, Saksamaa</p> <p>Griego Με την παρούσα ο/η HELLA GmbH & Co. KGaA, δηλώνει ότι ο ραδιοεξοπλισμός RS5.3 πληροί την οδηγία 2014/53/EE. Το πλήρες κείμενο της δήλωσης συμμόρφωσης ΕΕ διατίθεται στην ακόλουθη ιστοσελίδα στο διαδίκτυο: www.hella.com/vcc Τεχνικές πληροφορίες: Ζώνη συχνότητας: 76 ... 77 GHz Ισχύς μετάδοσης: 20 dBm (μέση) EIRP Κατασκευαστής και Διεύθυνση: HELLA GmbH & Co KGaA Rixbecker Straße 75, 59552 Lippstadt, Γερμανία</p> <p>Francés Le soussigné, HELLA GmbH & Co. KGaA, déclare que l'équipement radioélectrique du type RS5.3 est conforme à la directive 2014/53/UE. Le texte complet de la déclaration UE de conformité est disponible à l'adresse internet suivante: www.hella.com/vcc Informations techniques: Bande de fréquence : 76 ... 77 GHz Puissance d'émission : 20 dBm (moyenne) EIRP Fabricant et adresse : HELLA GmbH & Co. KGaA Rixbecker Straße 75, 59552 Lippstadt, Allemagne</p> <p>Gaélico Leis seo, dearbhaíonn Hella GmbH & Co. KGaA go gcomhlíonnann an cineál trealaimh raidió RS5.3 Treoir 2014/53 / AE. Tá téacs iomlán dhearbú comhréireachta an AE ar fáil ag an seoladh idirlín seo a leanas: www.hella.com/vcc Gwybodaeth dechnegol: Band amledd: 76 ... 77 GHz Pŵer trosglwyddo: 20 dBm (cyfartaledd) EIRP Gwneuthurwr a Chyfeiriad: HELLA GmbH & Co. KGaA Rixbecker Straße 75, 59552 Lippstadt, yr Almaen</p> <p>Croata HELLA GmbH & Co. KGaA ovime izjavljuje da je radijska oprema tipa RS5.3 u skladu s Direktivom 2014/53/EU. Cjeloviti tekst EU izjave o sukladnosti dostupan je na sljedećoj internetskoj adresi: www.hella.com/vcc Tehničke informacije: Frekvencijski pojas: 76 ... 77 GHz Snaga prijena: 20 dBm (prosječno) EIRP Proizvođač i adresa: HELLA GmbH & Co. KGaA Rixbecker Straße 75, 59552 Lippstadt, Njemačka</p> <p>Italiano Il fabbricante, HELLA GmbH & Co. KGaA, dichiara che il tipo di apparecchiatura radio RS5.3 è conforme alla direttiva 2014/53/UE. Il testo completo della dichiarazione di conformità UE è disponibile al seguente indirizzo Internet: www.hella.com/vcc Informazioni tecniche: Banda di frequenza: 76 ... 77 GHz Potenza di trasmissione: 20 dBm (media) EIRP Produttore e indirizzo: HELLA GmbH & Co. KGaA Rixbecker Straße 75, 59552 Lippstadt, Germania</p> <p>Letón Ar šo HELLA GmbH & Co. KGaA deklarē, ka radioiekārta RS5.3 atbilst Direktīvai 2014/53/ES. Pilns ES atbilstības deklarācijas teksts ir pieejams šādā interneta vietnē: www.hella.com/vcc Tehniskā informācija: Frekvenču josla: 76 ... 77 GHz Raidīšanas jauda: 20 dBm (vidēji) EIRP Ražotājs un adrese: HELLA GmbH & Co. KGaA Rixbecker Straße 75, 59552 Lippstadt, Vācija</p> <p>Lituano Aš, HELLA GmbH & Co. KGaA, patvirtinu, kad radijo įrenginių tipas RS5.3 atitinka Direktyvą 2014/53/ES. Visas ES atitikties deklaracijos tekstas prieinamas šiuo interneto adresu: www.hella.com/vcc Technine informacija: Dažnių juosta: 76 ... 77 GHz Perdavimo galia: 20 dBm (vidutinis) EIRP Gamintojas ir adresas: HELLA GmbH & Co. KGaA Rixbecker Straße 75, 59552 Lippstadt, Vokietija</p> <p>Húngaro HELLA GmbH & Co. KGaA igazolja, hogy a RS5.3 típusú rádióberendezés megfelel a 2014/53/EU irányelvnek. Az EU-megfelelőségi nyilatkozat teljes szövege elérhető a következő internetes címen: www.hella.com/vcc Technikai információ: Frekvenciasáv: 76 ... 77 GHz Átviteli teljesítmény: 20 dBm (átlag) EIRP Gyártó és cím: HELLA GmbH & Co. KGaA Rixbecker Straße 75, 59552 Lippstadt, Németország</p> <p>Maltés B'dan, HELLA GmbH & Co. KGaA, niddikjara li dan it-tip ta' tagħmir tar-radju RS5.3 huwa konformi mad-Direttiva 2014/53/UE. It-test kollu tad-dikjarazzjoni ta' konformità tal-UE huwa disponibbli f'dan l-indirizz tal-Internet li ġej: www.hella.com/vcc Informazzjoni teknika: Faxxa tal-frekwenza: 76 ... 77 GHz Qawwa tat-trażmissjoni: 20 dBm (medja) EIRP Manifattur u Indirizz: HELLA GmbH & Co KGaA Rixbecker Straße 75, 59552 Lippstadt, il-Ġermanja</p>

El contenido de este manual representa el estado del manual del usuario en el momento de su impresión y puede que no sea completamente válido en un futuro. Para obtener más información, consulte la primera página del aviso de descarga de responsabilidad completo.



Región	Etiquetas y símbolos	Especificación
		<p>Holandés</p> <p>Hierbij verklaar ik, HELLA GmbH & Co. KGaA, dat het type radioapparatuur RS5.3 conform is met Richtlijn 2014/53/EU. De volledige tekst van de EU-conformiteitsverklaring kan worden geraadpleegd op het volgende internetadres: www.hella.com/vcc</p> <p>Technische informatie: Frequentieband: 76 ... 77 GHz Zendvermogen: 20 dBm (gemiddeld) EIRP Fabrikant en adres: HELLA GmbH & Co. KGaA Rixbecker Straße 75, 59552 Lippstadt, Duitsland</p> <p>Polaco</p> <p>HELLA GmbH & Co. KGaA niniejszym oświadcza, że typ urządzenia radiowego RS5.3 jest zgodny z dyrektywą 2014/53/UE. Pełny tekst deklaracji zgodności UE jest dostępny pod następującym adresem internetowym: www.hella.com/vcc</p> <p>Specyfikacja: Pasmo częstotliwości: 76...77 GHz Moc transmisji: 20 dBm (średnia) EIRP Producent i adres: HELLA GmbH & Co. KGaA Rixbecker Straße 75, 59552 Lippstadt, Niemcy</p> <p>Portugués</p> <p>O(a) abaixo assinado(a) HELLA GmbH & Co. KGaA declara que o presente tipo de equipamento de rádio RS5.3 está em conformidade com a Diretiva 2014/53/UE. O texto integral da declaração de conformidade está disponível no seguinte endereço de Internet: www.hella.com/vcc</p> <p>Informação técnica: Banda de frequência: 76 ... 77 GHz Potência de transmissão: 20 dBm (média) EIRP Fabricante e Endereço: HELLA GmbH & Co. KGaA Rixbecker Straße 75, 59552 Lippstadt, Alemanha</p> <p>Rumano</p> <p>Prin prezenta, HELLA GmbH & Co. KGaA declară că tipul de echipamente radio RS5.3 este în conformitate cu Directiva 2014/53/UE. Textul integral al declarației UE de conformitate este disponibil la următoarea adresă de internet: www.hella.com/vcc</p> <p>Informații tehnice: Banda de frecvență: 76 ... 77 GHz Puterea de transmisie: 20 dBm (medie) EIRP Producător și adresa: HELLA GmbH & Co. KGaA Rixbecker Straße 75, 59552 Lippstadt, Germania</p> <p>Eslovaco</p> <p>HELLA GmbH & Co. KGaA týmto vyhlasuje, že rádiové zariadenie typu RS5.3 je v súlade so smernicou 2014/53/EÚ. Úplné EÚ vyhlásenie o zhode je k dispozícii na tejto internetovej adrese: www.hella.com/vcc</p> <p>Technická informácia: Frekvenčné pásmo: 76 ... 77 GHz Vysielač výkon: 20 dBm (priemer) EIRP Výrobca a adresa: HELLA GmbH & Co. KGaA Rixbecker Straße 75, 59552 Lippstadt, Nemecko</p> <p>Esloveno</p> <p>HELLA GmbH & Co. KGaA potrjuje, da je tip radijske opreme RS5.3 skladen z Direktivo 2014/53/EU. Celotno besedilo izjave EU o skladnosti je na voljo na naslednjem spletnem naslovu: www.hella.com/vcc</p> <p>Tehnične informacije: Frekvenčni pas: 76 ... 77 GHz Oddajna moč: 20 dBm (povprečje) EIRP Proizvajalec in naslov: HELLA GmbH & Co. KGaA Rixbecker Straße 75, 59552 Lippstadt, Nemčija</p> <p>Finés</p> <p>HELLA GmbH & Co. KGaA vakuuttaa, että radiolaitetyyppi RS5.3 on direktiivin 2014/53/EU mukainen. EU-vaatimustenmukaisuusvakuutuksen täysimittainen teksti on saatavilla seuraavassa internetosoitteessa: www.hella.com/vcc</p> <p>Tekninen informaatio: Taajuuskaista: 76 ... 77 GHz Lähetysteho: 20 dBm (keskimääräinen) EIRP Valmistaja ja osoite: HELLA GmbH & Co. KGaA Rixbecker Straße 75, 59552 Lippstadt, Saksa</p> <p>Sueco</p> <p>Härmed förklarar HELLA GmbH & Co. KGaA att radioutrustningen av typen RS5.3 överensstämmer med direktiv 2014/53/EU. Den fullständiga texten till EU-försäkran om överensstämmelse finns tillgänglig på följande internetadress: www.hella.com/vcc</p> <p>Teknisk information: Frekvensband: 76 ... 77 GHz Sändningseffekt: 20 dBm (medel) EIRP Tillverkare och adress: HELLA GmbH & Co. KGaA Rixbecker Straße 75, 59552 Lippstadt, Tyskland</p> <p>Turco</p> <p>HELLA GmbH & Co. KGaA, işbu belgeyle RS5.3 tipi radyo ekipmanının 2014/53/AB sayılı direktife uygun olduğunu beyan eder. AB uygunluk beyanının tam metni, aşağıdaki internet adresinde mevcuttur: www.hella.com/vcc</p> <p>Teknik Bilgiler: Frekans bandı: 76 ... 77 GHz</p>

El contenido de este manual representa el estado del manual del usuario en el momento de su impresión y puede que no sea completamente válido en un futuro. Para obtener más información, consulte la primera página del aviso de descarga de responsabilidad completo.

Región	Etiquetas y símbolos	Especificación
		<p>Íletim gücü: 20 dBm (ortalama) EIRP Üretici ve Adres: HELLA GmbH & Co. KGaA Rixbecker Straße 75, 59552 Lippstadt, Almanya</p> <p>Islandés Hér með lýsir HELLA GmbH & Co. KGaA því yfir að útværpsbúnaður af gerðinni RS5.3 sé í samræmi við tilskipun 2014/53/ESB. Heildartexti ESB -samræmisýfirlýsingarinnar er fáanlegur á eftirfarandi netfangi: www.hella.com/vcc Tæknilegar upplýsingar: Tíðnisvið: 76 ... 77 GHz Sendingarkraftur: 20 dBm (meðaltal) EIRP Framleiðandi og heimilisfang: Hella GmbH & Co. KGaA Rixbecker Straße 75, 59552 Lippstadt, Þýskaland</p> <p>Noruego HELLA GmbH & Co. KGaA erklærer herved at radioutstyret av typen RS5.3 samsvarer med direktiv 2014/53/EU. Den fullstendige teksten til EU-samsvarserklæringen er tilgjengelig på følgende internettadresse: www.hella.com/vcc Teknisk informasjon: Frekvensbånd: 76 ... 77 GHz Overføringsytelse: 20 dBm (gjennomsnittlig) EIRP Produsent og adresse: Hella GmbH & Co. KGaA Rixbecker Straße 75, 59552 Lippstadt, Tyskland</p> <p>Serbio Ovim putem HELLA GmbH & Co. KGaA izjavljuje da je radio-oprema tipa RS5.3 usklađena sa Uredbom 2014/53/EU. Kompletan tekst EU Deklaracije o usaglašenosti dostupan je na sledećoj internet adresi: www.hella.com/vcc Tehničke informacije: Frekvencijski opseg: 76 ... 77 GHz Snaga prenosa: 20 dBm (prosečno) EIRP Proizvođač i adresa: HELLA GmbH & Co. KGaA Rixbecker Straße 75, 59552 Lippstadt, Nemačka</p> <p>Albanés Me anë të kësaj, Hella GmbH & Co. KGaA deklaroi se pajisjet e radios tip RS5.3 janë në përputhje me Direktivën 2014/53 / EU. Teksti i plotë i deklaratës së konformitetit të BE është në dispozicion në adresën e mëposhtme të internetit: www.hella.com/vcc Informacion teknik: Fasha e frekuencës: 76 ... 77 GHz Fuqia e transmetimit: 20 dBm (mesatare) EIRP Prodhuesi dhe Adresa: Hella GmbH & Co. KGaA Rixbecker Straße 75, 59552 Lippstadt, Gjermani</p> <p>Bosnio Ovime kompanija Hella GmbH & Co. KGaA izjavljuje da je radijska oprema tipa RS5.3 u skladu s Direktivom 2014/53/EU. Puni tekst EU Izjave o skladnosti dostupan je na sljedećoj internet adresi: www.hella.com/vcc Tehničke informacije: Raspon frekvencije: 76 ... 77 GHz Snaga prijena: 20 dBm (prosječno) EIRP (efektivna izotropna snaga zračenja) Proizvođač i adresa: Hella GmbH & Co. KGaA Rixbecker Straße 75, 59552 Lippstadt, Njemačka</p> <p>Macedonio Со ова Hella GmbH & Co. KGaA декларира дека радиоопремата од тип RS5.3 е во согласност со Директивата 2014/53/EU. Целосниот текст на декларацијата за сообразност на ЕУ е достапна на следната интернет-адреса: www.hella.com/vcc Технички информации: Појас на фреквенција: 76 ... 77 GHz Моќност на трансмисија: 20 dBm (просечна) EIRP Производител и адреса: Hella GmbH & Co. KGaA Rixbecker Straße 75, 59552 Lippstadt, Германија</p>
Ghana		NCA Approved: 7E5-7M-156-RDR

Región	Etiquetas y símbolos	Especificación
Estados Unidos de América		This device complies with Part 95M of the FCC Rules. Operation is subject to the following two conditions: (1) this device may not cause harmful interference, and (2) this device must accept any interference received, including interference that may cause undesired operation. CAUTION TO USERS Changes or modifications not expressly approved by the party responsible for compliance could void the user's authority to operate the equipment.
Vietnam		
Zambia	 ZMB/ZICTA/TA/2021/11/29	

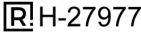
Radars de esquina traseros

Región	Etiquetas y símbolos	Especificación
Argentina		
Argelia		
Australia		
Brasil		Este equipamento não tem direito à proteção contra interferência prejudicial e não pode causar interferência em sistemas devidamente autorizados.
Canadá		This device contains licence-exempt transmitter(s)/receiver(s) that comply with Innovation, Science and Economic Development Canada's licence-exempt RSS(s). Operation is subject to the following two conditions: (1) This device may not cause interference. (2) This device must accept any interference, including interference that may cause undesired operation of the device. L'émetteur/récepteur exempt de licence contenu dans le présent appareil est conforme aux CNR d'Innovation, Sciences et Développement économique Canada applicables aux appareils radio exempts de licence. L'exploitation est autorisée aux deux conditions suivantes : 1) L'appareil ne doit pas produire de brouillage; 2) L'appareil doit accepter tout brouillage radioélectrique subi, même si le brouillage est susceptible d'en compromettre le fonctionnement.



Región	Etiquetas y símbolos	Especificación
		<p>Edastusdõimsus: 23 dBm (keskmine) EIRP Tootja ja aadress: HELLA GmbH & Co. KGaA Rixbecker Straße 75, 59552 Lippstadt, Saksamaa</p> <p>Griego Με την παρούσα ο/η HELLA GmbH & Co. KGaA, δηλώνει ότι ο ραδιοεξοπλισμός RS5.5 πληροί την οδηγία 2014/53/EE. Το πλήρες κείμενο της δήλωσης συμμόρφωσης ΕΕ διατίθεται στην ακόλουθη ιστοσελίδα στο διαδίκτυο: www.hella.com/vcc Τεχνικές πληροφορίες: Ζώνη συχνότητας: 76 ... 77 GHz Ισχύς μετάδοσης: 23 dBm (μέση) EIRP Κατασκευαστής και Διεύθυνση: HELLA GmbH & Co KGaA Rixbecker Straße 75, 59552 Lippstadt, Γερμανία</p> <p>Francés Le soussigné, HELLA GmbH & Co. KGaA, déclare que l'équipement radioélectrique du type RS5.5 est conforme à la directive 2014/53/UE. Le texte complet de la déclaration UE de conformité est disponible à l'adresse internet suivante: www.hella.com/vcc Informations techniques: Bande de fréquence : 76 ... 77 GHz Puissance d'émission : 23 dBm (moyenne) EIRP Fabricant et adresse : HELLA GmbH & Co. KGaA Rixbecker Straße 75, 59552 Lippstadt, Allemagne</p> <p>Gaélico Leis seo, dearbhaíonn Hella GmbH & Co. KGaA go gcomhlíonnann an cineál trealaimh raidió RS5.5 Treoir 2014/53 / AE. Tá téacs iomlán dhearbú comhréireachta an AE ar fáil ag an seoladh idirlín seo a leanas: www.hella.com/vcc Gwybodaeth dechnegol: Band amledd: 76 ... 77 GHz Pŵer trosglwyddo: 23 dBm (cyfartaledd) EIRP Gwneuthurwr a Chyfeiriad: HELLA GmbH & Co. KGaA Rixbecker Straße 75, 59552 Lippstadt, yr Almaen</p> <p>Croata HELLA GmbH & Co. KGaA ovime izjavljuje da je radijska oprema tipa RS5.5 u skladu s Direktivom 2014/53/EU. Cjeloviti tekst EU izjave o sukladnosti dostupan je na sljedećoj internetskoj adresi: www.hella.com/vcc Tehničke informacije: Frekvencijski pojas: 76 ... 77 GHz Snaga prijena: 23 dBm (prosječno) EIRP Proizvođač i adresa: HELLA GmbH & Co. KGaA Rixbecker Straße 75, 59552 Lippstadt, Njemačka</p> <p>Italiano Il fabbricante, HELLA GmbH & Co. KGaA, dichiara che il tipo di apparecchiatura radio RS5.5 è conforme alla direttiva 2014/53/UE. Il testo completo della dichiarazione di conformità UE è disponibile al seguente indirizzo Internet: www.hella.com/vcc Informazioni tecniche: Banda di frequenza: 76 ... 77 GHz Potenza di trasmissione: 23 dBm (media) EIRP Produttore e indirizzo: HELLA GmbH & Co. KGaA Rixbecker Straße 75, 59552 Lippstadt, Germania</p> <p>Letón Ar šo HELLA GmbH & Co. KGaA deklarē, ka radioiekārta RS5.5 atbilst Direktīvai 2014/53/ES Pilns ES atbilstības deklarācijas teksts ir pieejams šādā interneta vietnē: www.hella.com/vcc Tehniskā informācija: Frekvenču josla: 76 ... 77 GHz Raidīšanas jauda: 23 dBm (vidēji) EIRP Ražotājs un adrese: HELLA GmbH & Co. KGaA Rixbecker Straße 75, 59552 Lippstadt, Vācija</p> <p>Lituano Aš, HELLA GmbH & Co. KGaA, patvirtinu, kad radijo įrenginių tipas RS5.5 atitinka Direktyvą 2014/53/ES. Visas ES atitikties deklaracijos tekstas prieinamas šiuo interneto adresu: www.hella.com/vcc Technine informacija: Dažnių juosta: 76 ... 77 GHz Perdavimo galia: 23 dBm (vidutinis) EIRP Gamintojas ir adresas: HELLA GmbH & Co. KGaA Rixbecker Straße 75, 59552 Lippstadt, Vokietija</p> <p>Húngaro HELLA GmbH & Co. KGaA igazolja, hogy a RS5.5 típusú rádióberendezés megfelel a 2014/53/EU irányelvnek. Az EU-megfelelőségi nyilatkozat teljes szövege elérhető a következő internetes címen: www.hella.com/vcc Technikai információ: Frekvenciasáv: 76 ... 77 GHz Átviteli teljesítmény: 23 dBm (átlag) EIRP Gyártó és cím: HELLA GmbH & Co. KGaA Rixbecker Straße 75, 59552 Lippstadt, Németország</p> <p>Maltés B'dan, HELLA GmbH & Co. KGaA, niddikjara li dan it-tip ta' tagħmir tar-radju RS5.5 huwa konformi mad-Direttiva 2014/53/UE. It-test kollu tad-dikjarazzjoni ta' konformità tal-UE huwa disponibbli f'dan l-indirizz tal-Internet li ġej: www.hella.com/vcc Informazzjoni teknika: Faxxa tal-frekwenza: 76 ... 77 GHz Qawwa tat-trażmissjoni: 23 dBm (medja) EIRP</p> <p>Manifattur u Indirizz: HELLA GmbH & Co KGaA Rixbecker Straße 75, 59552 Lippstadt, il-Ġermanja</p>

El contenido de este manual representa el estado del manual del usuario en el momento de su impresión y puede que no sea completamente válido en un futuro. Para obtener más información, consulte la primera página del aviso de descarga de responsabilidad completo.

Región	Etiquetas y símbolos	Especificación
		<p>Holandés</p> <p>Hierbij verklaar ik, HELLA GmbH & Co. KGaA, dat het type radioapparatuur RS5.5 conform is met Richtlijn 2014/53/EU. De volledige tekst van de EU-conformiteitsverklaring kan worden geraadpleegd op het volgende internetadres: www.hella.com/vcc</p> <p>Technische informatie: Frequentieband: 76 ... 77 GHz Zendvermogen: 23 dBm (gemiddeld) EIRP Fabrikant en adres: HELLA GmbH & Co. KGaA Rixbecker Straße 75, 59552 Lippstadt, Duitsland</p> <p>Polaco</p> <p>HELLA GmbH & Co. KGaA niniejszym oświadcza, że typ urządzenia radiowego RS5.5 jest zgodny z dyrektywą 2014/53/UE. Pełny tekst deklaracji zgodności UE jest dostępny pod następującym adresem internetowym: www.hella.com/vcc</p> <p>Specyfikacja: Pasmo częstotliwości: 76...77 GHz Moc transmisji: 23 dBm (średnia) EIRP Producent i adres: HELLA GmbH & Co. KGaA Rixbecker Straße 75, 59552 Lippstadt, Niemcy</p> <p>Portugués</p> <p>O(a) abaixo assinado(a) HELLA GmbH & Co. KGaA declara que o presente tipo de equipamento de rádio RS5.5 está em conformidade com a Diretiva 2014/53/UE. O texto integral da declaração de conformidade está disponível no seguinte endereço de Internet: www.hella.com/vcc</p> <p>Informação técnica: Banda de frequência: 76 ... 77 GHz Potência de transmissão: 23 dBm (média) EIRP Fabricante e Endereço: HELLA GmbH & Co. KGaA Rixbecker Straße 75, 59552 Lippstadt, Alemanha</p> <p>Rumano</p> <p>Prin prezenta, HELLA GmbH & Co. KGaA declară că tipul de echipamente radio RS5.5 este în conformitate cu Directiva 2014/53/UE. Textul integral al declarației UE de conformitate este disponibil la următoarea adresă de internet: www.hella.com/vcc</p> <p>Informații tehnice: Banda de frecvență: 76 ... 77 GHz Puterea de transmisie: 23 dBm (medie) EIRP Producător și adresa: HELLA GmbH & Co. KGaA Rixbecker Straße 75, 59552 Lippstadt, Germania</p> <p>Eslovaco</p> <p>HELLA GmbH & Co. KGaA týmto vyhlasuje, že rádiové zariadenie typu RS5.5 je v súlade so smernicou 2014/53/EÚ. Úplné EÚ vyhlásenie o zhode je k dispozícii na tejto internetovej adrese: www.hella.com/vcc</p> <p>Technická informácia: Frekvenčné pásmo: 76 ... 77 GHz Vysielač výkon: 23 dBm (priemer) EIRP Výrobca a adresa: HELLA GmbH & Co. KGaA Rixbecker Straße 75, 59552 Lippstadt, Nemecko</p> <p>Esloveno</p> <p>HELLA GmbH & Co. KGaA potrjuje, da je tip radijske opreme RS5.5 skladen z Direktivo 2014/53/EU. Celotno besedilo izjave EU o skladnosti je na voljo na naslednjem spletnem naslovu: www.hella.com/vcc</p> <p>Tehnične informacije: Frekvenčni pas: 76 ... 77 GHz Oddajna moč: 23 dBm (povprečje) EIRP Proizvajalec in naslov: HELLA GmbH & Co. KGaA Rixbecker Straße 75, 59552 Lippstadt, Nemčija</p> <p>Finés</p> <p>HELLA GmbH & Co. KGaA vakuuttaa, että radiolaitetyyppi RS5.5 on direktiivin 2014/53/EU mukainen. EU-vaatimustenmukaisuusvakuutuksen täysimittainen teksti on saatavilla seuraavassa internetosoitteessa: www.hella.com/vcc</p> <p>Tekninen informaatio: Taajuuskaista: 76 ... 77 GHz Lähetysteho: 23 dBm (keskimääräinen) EIRP Valmistaja ja osoite: HELLA GmbH & Co. KGaA Rixbecker Straße 75, 59552 Lippstadt, Saksa</p> <p>Sueco</p> <p>Härmed förklarar HELLA GmbH & Co. KGaA att radioutrustningen av typen RS5.5 överensstämmer med direktiv 2014/53/EU. Den fullständiga texten till EU-försäkran om överensstämmelse finns tillgänglig på följande internetadress: www.hella.com/vcc</p> <p>Teknisk information: Frekvensband: 76 ... 77 GHz Sändningseffekt: 23 dBm (medel) EIRP Tillverkare och adress: HELLA GmbH & Co. KGaA Rixbecker Straße 75, 59552 Lippstadt, Tyskland</p> <p>Turco</p> <p>HELLA GmbH & Co. KGaA, işbu belgeyle RS5.5 tipi radyo ekipmanının 2014/53/AB sayılı direktife uygun olduğunu beyan eder. AB uygunluk beyanının tam metni, aşağıdaki internet adresinde mevcuttur: www.hella.com/vcc</p> <p>Teknik Bilgiler: Frekans bandı: 76 ... 77 GHz</p>





El contenido de este manual representa el estado del manual del usuario en el momento de su impresión y puede que no sea completamente válido en un futuro. Para obtener más información, consulte la primera página del aviso de descarga de responsabilidad completo.

Región	Etiquetas y símbolos	Especificación
		<p>Íletim gücü: 23 dBm (ortalama) EIRP Üretici ve Adres: HELLA GmbH & Co. KGaA Rixbecker Straße 75, 59552 Lippstadt, Almanya</p> <p>Islandés Hér með lýsir HELLA GmbH & Co. KGaA því yfir að útværpsbúnaður af gerðinni RS5.5 sé í samræmi við tilskipun 2014/53/ESB. Heildartexti ESB -samræmisýfirlýsingarinnar er fáanlegur á eftirfarandi netfangi: www.hella.com/vcc Tæknilegar upplýsingar: Tíðnisvið: 76 ... 77 GHz Sendingarkraftur: 23 dBm (meðaltal) EIRP Framleiðandi og heimilisfang: Hella GmbH & Co. KGaA Rixbecker Straße 75, 59552 Lippstadt, Þýskaland</p> <p>Noruego HELLA GmbH & Co. KGaA erklærir herved at radioutstyret av typen RS5.5 samsvarer med direktiv 2014/53/EU. Den fullstendige teksten til EU-samsvarserklæringen er tilgjengelig på følgende internettadresse: www.hella.com/vcc Teknisk informasjon: Frekvensbånd: 76 ... 77 GHz Overføringsytelse: 23 dBm (gjennomsnittlig) EIRP Produsent og adresse: Hella GmbH & Co. KGaA Rixbecker Straße 75, 59552 Lippstadt, Tyskland</p> <p>Serbio Ovim putem HELLA GmbH & Co. KGaA izjavljuje da je radio-oprema tipa RS5.5 usklađena sa Uredbom 2014/53/EU. Kompletan tekst EU Deklaracije o usaglašenosti dostupan je na sledećoj internet adresi: www.hella.com/vcc Tehničke informacije: Frekvencijski opseg: 76 ... 77 GHz Snaga prenosa: 23 dBm (prosečno) EIRP Proizvođač i adresa: HELLA GmbH & Co. KGaA Rixbecker Straße 75, 59552 Lippstadt, Nemačka</p> <p>Albanés Me anë të kësaj, Hella GmbH & Co. KGaA deklaroi se pajisjet e radios tip RS5.5 janë në përputhje me Direktivën 2014/53 / EU. Teksti i plotë i deklaratës së konformitetit të BE është në dispozicion në adresën e mëposhtme të internetit: www.hella.com/vcc Informacion teknik: Fasha e frekuencës: 76 ... 77 GHz Fuqia e transmetimit: 23 dBm (mesatare) EIRP Prodhuesi dhe Adresa: Hella GmbH & Co. KGaA Rixbecker Straße 75, 59552 Lippstadt, Gjermani</p> <p>Bosnio Ovime kompanija Hella GmbH & Co. KGaA izjavljuje da je radijska oprema tipa RS5.5 u skladu s Direktivom 2014/53/EU. Puni tekst EU Izjave o skladnosti dostupan je na sljedećoj internet adresi: www.hella.com/vcc Tehničke informacije: Raspon frekvencije: 76 ... 77 GHz Snaga prijena: 23 dBm (prosječno) EIRP (efektivna izotropna snaga zračenja) Proizvođač i adresa: Hella GmbH & Co. KGaA Rixbecker Straße 75, 59552 Lippstadt, Njemačka</p> <p>Macedonio Со ова Hella GmbH & Co. KGaA декларира дека радиоопремата од тип RS5.5 е во согласност со Директивата 2014/53/EU. Целосниот текст на декларацијата за сообразност на ЕУ е достапна на следната интернет-адреса: www.hella.com/vcc Технички информации: Појас на фреквенција: 76 ... 77 GHz Моќност на трансмисија: 23 dBm (просечна) EIRP Производител и адреса: Hella GmbH & Co. KGaA Rixbecker Straße 75, 59552 Lippstadt, Германија</p>
Ghana		NCA Approved: 7E5-7M-151-RDR

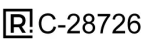





Región	Etiquetas y símbolos	Especificación
Estados Unidos de América		This device complies with Part 95M of the FCC Rules. Operation is subject to the following two conditions: (1) this device may not cause harmful interference, and (2) this device must accept any interference received, including interference that may cause undesired operation. CAUTION TO USERS Changes or modifications not expressly approved by the party responsible for compliance could void the user's authority to operate the equipment.
Vietnam		
Zambia		



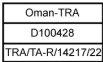
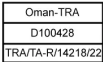
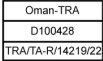
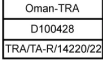

Radars de detección del movimiento del pie debajo del parachoques trasero

Región	Etiquetas y símbolos	Especificación
Argentina		C-28726
Canadá/FCC (EE. UU.)		<p>Contains FCC ID: 2AQ6KA1003</p> <p>FCC Part15 and ISSED(IC) This device complies with part 15 of FCC Rules and Innovation, Science and Economic Development Canada's licence-exempt RSS(s). Operation is subject to the following two conditions: (1) this device may not cause harmful interference, and (2) this device must accept any interference received, including interference that may cause undesired operation.</p> <p>FCC Part15 FCC CAUTION Changes or modifications not expressly approved by the party responsible for compliance could void the user's authority to operate the equipment.</p> <p>FCC Part15 This transmitter must not be co-located or operated in conjunction with any other antenna or transmitter.</p> <p>SAR Specific Absorption Rate This equipment complies with radio frequency exposure limits set forth by the FCC and Industry Canada for an uncontrolled environment. This equipment should be installed and operated with a minimum distance of 20 cm between the device and the user or bystanders. This device must not be co-located or operating in conjunction with any other antenna or transmitter.</p> <p>Le présent appareil est conforme à la partie 15 des règles de la FCC et aux normes des CNR d'Innovation, Sciences et Développement économique Canada applicables aux appareils radio exempts de licence. L'exploitation est autorisée aux deux conditions suivantes: (1) l'appareil ne doit pas produire de brouillage, et (2) l'appareil doit accepter tout brouillage subi, même si le brouillage est susceptible d'en compromettre le fonctionnement.</p> <p>Cet équipement est conforme aux limites d'exposition aux radiofréquences définies par la FCC et Industrie Canada pour un environnement non contrôlé. Cet équipement doit être installé et utilisé avec un minimum de 20 cm de distance entre le dispositif et l'utilisateur ou des tiers. Ce dispositif ne doit pas être utilisé à proximité d'une autre antenne ou d'un autre émetteur.</p>
CE		<p>Manufacturer's name & Manufacturer's registered trade name or registered trade mark: ALPS ALPINE CO., LTD.</p> <p>Manufacturer's postal address:6-3-36, Nakazato, Furukawa, Osaki-city, Miyagi-pref., JAPAN 989-6181.</p> <p>Specification: frequency band(s) in which the radio equipment operates; 57 - 64GHz maximum radio-frequency power transmitted in the frequency band(s) in which the radio equipment operates; 13dBm e.i.r.p peak (This Value conforms to European standard ETSI EN 305 550 measurement method).</p> <p>Declaration of conformity: UK SIMPLIFIED EU DECLARATION OF CONFORMITY. Hereby, ALPS ALPINE CO., LTD. declares that the radio equipment type B2101 is in compliance with the relevant statutory requirements. The full text of the UK declaration of conformity is available at the following internet address: https://www.alpsalpine.com/common/pdf/Kick_Sensor/B2101.pdf</p>
China		<p>24-24.5GHz H 20mW(e.i.r.p) ECM ISM 5000 16</p>

Región	Etiquetas y símbolos	Especificación
Albania, Alemania, Andorra, Austria, Bélgica, Bolivia, Bosnia-Herzegovina, Bulgaria, Canarias, Chipre, Croacia, Dinamarca, Egipto, Eslovaquia, Eslovenia, España, Estonia, Finlandia, Francia, Georgia, Granada, Grecia, Honduras, Hungría, Irlanda, Islandia, Italia, Letonia, Libia, Liechtenstein, Lituania, Luxemburgo, Macedonia, Malta, Mauricio, Mónaco, Montenegro, Noruega, Países Bajos, Polonia, Portugal, República Checa, Rumanía, San Marino, Suecia, Suiza, Turquía, Zimbabue		<p>frequency band(s) in which the radio equipment operates; 57 - 64GHz maximum radio-frequency power transmitted in the frequency band(s) in which the radio equipment operates; 13dBm e.i.r.p peak (This Value conforms to European standard ETSI EN 305 550 measurement method)</p> <p>Declaración de conformidad de la UE simplificada</p> <p>OHC2101 Por la presente, ALPS ALPINE CO., LTD. declara que el tipo de equipo de radio OHC2101 cumple con la Directiva 2014/53/UE. El texto completo de la declaración de conformidad de la UE está disponible en la siguiente dirección de internet: https://www.alpsalpine.com/common/pdf/Interior_Sensor/OHC2101.pdf [https://www.alpsalpine.com/common/pdf/Interior_Sensor/OHC2101.pdf]</p> <p>OHLC2101 Por la presente, ALPS ALPINE CO., LTD. declara que el tipo de equipo de radio OHLC2101 cumple con la Directiva 2014/53/UE. El texto completo de la declaración de conformidad de la UE está disponible en la siguiente dirección de internet: https://www.alpsalpine.com/common/pdf/Interior_Sensor/OHLC2101.pdf [https://www.alpsalpine.com/common/pdf/Interior_Sensor/OHLC2101.pdf]</p> <p>OHRL2101 Por la presente, ALPS ALPINE CO., LTD. declara que el tipo de equipo de radio OHRL2101 cumple con la Directiva 2014/53/UE. El texto completo de la declaración de conformidad de la UE está disponible en la siguiente dirección de internet: https://www.alpsalpine.com/common/pdf/Interior_Sensor/OHRL2101.pdf [https://www.alpsalpine.com/common/pdf/Interior_Sensor/OHRL2101.pdf]</p> <p>OHR2101 Por la presente, ALPS ALPINE CO., LTD. declara que el tipo de equipo de radio OHR2101 cumple con la Directiva 2014/53/UE. El texto completo de la declaración de conformidad de la UE está disponible en la siguiente dirección de internet: https://www.alpsalpine.com/common/pdf/Interior_Sensor/OHR2101.pdf [https://www.alpsalpine.com/common/pdf/Interior_Sensor/OHR2101.pdf]</p>
Argentina	<p> C-28730</p> <p>OHC2101</p> <p> C-28727</p> <p>OHLC2101</p> <p> C-28729</p> <p>OHRL2101</p> <p> C-28728</p> <p>OHR2101</p>	
Brasil		"Este equipamento não tem direito à proteção contra interferência prejudicial e não pode causar interferência em sistemas devidamente autorizados". Para consultas, visite: www.anatel.gov.br
Canadá, Guyana, Puerto Rico, Estados Unidos		<p>Contains FCC ID: 2AQ6KA1003</p> <p>FCC Part15 and ISDE(C) This device complies with part 15 of FCC Rules and Innovation, Science and Economic Development Canada's licence-exempt RSS(s). Operation is subject to the following two conditions: (1) this device may not cause harmful interference, and (2) this device must accept any interference received, including interference that may cause undesired operation.</p> <p>FCC Part15 FCC CAUTION Changes or modifications not expressly approved by the party responsible for compliance could void the user's authority to operate the equipment.</p> <p>FCC Part15 This transmitter must not be co-located or operated in conjunction with any other antenna or transmitter.</p> <p>SAR: Specific Absorption Rate This equipment complies with radio frequency exposure limits set forth by the FCC and Industry Canada for an uncontrolled environment. This equipment should be installed and operated with a minimum distance of 20 cm between the device and the user or bystanders. This device must not be co-located or operating in conjunction with any other antenna or transmitter.</p> <p>Le présent appareil est conforme à la partie 15 des règles de la FCC et aux normes des CNR d'Innovation, Sciences et Développement économique Canada applicables aux appareils radio exempts de licence. L'exploitation est autorisée aux deux conditions suivantes : (1) l'appareil ne doit pas produire de brouillage, et (2) l'appareil doit accepter tout brouillage subi, même si le brouillage est susceptible d'en compromettre le fonctionnement.</p> <p>Cet équipement est conforme aux limites d'exposition aux radiofréquences définies par la FCC et Industrie Canada pour un environnement non contrôlé. Cet équipement doit être installé et utilisé avec un minimum de 20 cm de distance entre le dispositif et l'utilisateur ou des tiers. Ce dispositif ne doit pas être utilisé à proximité d'une autre antenne ou d'un autre émetteur.</p>

Región	Etiquetas y símbolos	Especificación
Ghana		<p>frequency band(s) in which the radio equipment operates; 57 - 64GHz maximum radio-frequency power transmitted in the frequency band(s) in which the radio equipment operates; 13dBm e.i.r.p peak (This Value conforms to European standard ETSI EN 305 550 measurement method)</p> <p>Número de certificación</p> <p>OHC2101 NCA APPROVED:7M-7E7-X33-DSR OHLC2101 NCA APPROVED:7M-7E7-X31-DSR OHRL2101 NCA APPROVED:HS-7E7-X2F-DSR OHRR2101 NCA APPROVED:7M-7E7-X2D-DSR</p>
Israel		<p style="text-align: center;"><small>סימבולי - "שומרי חוק" ישראל</small></p> <p style="text-align: center;"><small>התקנתו של התקן זה מותרת רק במקרה של אישור מוקדם מרשות הרגולציה הישראלית לתקשורת (רמ"ט) ורק לאחר שהתקן עבר את כללי הבטיחות והאיכות הנדרשים לפי תקן ישראלי או תקן אחר המיושם בישראל. אישור רמ"ט יינתן לאחר שהתקן עבר את כללי הבטיחות והאיכות הנדרשים לפי תקן ישראלי או תקן אחר המיושם בישראל.</small></p>
Kazajistán, Kirguistán		<p>Banda de frecuencia; 57 - 64 GHz, Tensión de alimentación operativa: de 9 V a 16 V</p> <p>OHC2101, OHLC2101, OHRL2101, OHRR2101</p> <p>ООО<<СТАНДА СЕРТ>></p> <p>Место нахождения РА, г. Ереван, Аван, Нарекаци 42/45</p> <p>номер государственной регистрации 282.110.1052305</p> <p>УНН 00918006</p> <p>номер телефона +37493306330</p>
Malasia	 <p>OHC2101, OHLC2101, OHRL2101, OHRR2101</p>	
México		<p>'IFT:VOALOH22-25083 La operación de este equipo está sujeta a las siguientes dos condiciones: (1) es posible que este equipo o dispositivo no cause interferencia perjudicial y (2) este equipo o dispositivo debe aceptar cualquier interferencia, incluyendo la que pueda causar su operación no deseada.</p>

Región	Etiquetas y símbolos	Especificación
Moldavia		<p>frequency band(s) in which the radio equipment operates; 57 - 64GHz maximum radio-frequency power transmitted in the frequency band(s) in which the radio equipment operates; 13dBm e.i.r.p peak (This Value conforms to European standard ETSI EN 305 550 measurement method)</p> <p>Declaración de conformidad de Moldavia simplificada</p> <p>OHC2101 Prin prezenta, ALPS ALPINE CO., LTD. declară că tipul de echipamente radio OHC2101 este în conformitate cu Reglementarea tehnică „Punerea la dispoziție pe piață a echipamentelor radio”. Textul integral al declarației de conformitate este disponibil la următoarea adresă de Internet: https://www.alpsalpine.com/common/pdf/Interior_Sensor/OHC2101.pdf</p> <p>OHLC2101 Prin prezenta, ALPS ALPINE CO., LTD. declară că tipul de echipamente radio OHLC2101 este în conformitate cu Reglementarea tehnică „Punerea la dispoziție pe piață a echipamentelor radio”. Textul integral al declarației de conformitate este disponibil la următoarea adresă de Internet: https://www.alpsalpine.com/common/pdf/Interior_Sensor/OHLC2101.pdf</p> <p>OHRL2101 Prin prezenta, ALPS ALPINE CO., LTD. declară că tipul de echipamente radio OHRL2101 este în conformitate cu Reglementarea tehnică „Punerea la dispoziție pe piață a echipamentelor radio”. Textul integral al declarației de conformitate este disponibil la următoarea adresă de Internet: https://www.alpsalpine.com/common/pdf/Interior_Sensor/OHRL2101.pdf</p> <p>OHRR2101 Prin prezenta, ALPS ALPINE CO., LTD. declară că tipul de echipamente radio OHRR2101 este în conformitate cu Reglementarea tehnică „Punerea la dispoziție pe piață a echipamentelor radio”. Textul integral al declarației de conformitate este disponibil la următoarea adresă de Internet: https://www.alpsalpine.com/common/pdf/Interior_Sensor/OHRR2101.pdf</p>
Omán	 <p>OHC2101</p>  <p>OHLC2101</p>  <p>OHRL2101</p>  <p>OHRR2101</p>	
Paraguay	 <p>OHC2101</p>  <p>OHLC2101</p>  <p>OHRL2101</p>  <p>OHRR2101</p>	
Serbia		

Región	Etiquetas y símbolos	Especificación
Reino Unido		<p>frequency band(s) in which the radio equipment operates; 57 - 64GHz maximum radio-frequency power transmitted in the frequency band(s) in which the radio equipment operates; 13dBm e.i.r.p peak (This Value conforms to European standard ETSI EN 305 550 measurement method)</p> <p>Declaración de conformidad simplificada del Reino Unido</p> <p>OHC2101 Hereby, ALPS ALPINE CO., LTD. declares that the radio equipment type OHC2101 is in compliance with the relevant statutory requirements. The full text of the UK declaration of conformity is available at the following internet address: https://www.alpsalpine.com/common/pdf/Interior_Sensor/OHC2101.pdf [https://www.alpsalpine.com/common/pdf/Interior_Sensor/OHC2101.pdf]</p> <p>OHLC2101 Hereby, ALPS ALPINE CO., LTD. declares that the radio equipment type OHLC2101 is in compliance with the relevant statutory requirements. The full text of the UK declaration of conformity is available at the following internet address: https://www.alpsalpine.com/common/pdf/Interior_Sensor/OHLC2101.pdf [https://www.alpsalpine.com/common/pdf/Interior_Sensor/OHLC2101.pdf]</p> <p>OHRL2101 Hereby, ALPS ALPINE CO., LTD. declares that the radio equipment type OHRL2101 is in compliance with the relevant statutory requirements. The full text of the UK declaration of conformity is available at the following internet address: https://www.alpsalpine.com/common/pdf/Interior_Sensor/OHRL2101.pdf [https://www.alpsalpine.com/common/pdf/Interior_Sensor/OHRL2101.pdf]</p> <p>OHRR2101 Hereby, ALPS ALPINE CO., LTD. declares that the radio equipment type OHRR2101 is in compliance with the relevant statutory requirements. The full text of the UK declaration of conformity is available at the following internet address: https://www.alpsalpine.com/common/pdf/Interior_Sensor/OHRR2101.pdf [https://www.alpsalpine.com/common/pdf/Interior_Sensor/OHRR2101.pdf]</p>
Vietnam	 <p>OHC2101, OHLC2101, OHRL2101, OHRR2101</p>	
Zambia	 <p>OHC2101</p>  <p>OHLC2101</p>  <p>OHRL2101</p>  <p>OHRR2101</p>	

15.5.4. Homologaciones para el módulo de antena de conectividad telemática

Consulte aquí las homologaciones para el módulo de antena de conectividad telemática ^[1].

Fabricante

Harman Becker Automotive Systems GmbH

Becker-Goering-Strasse 16

El contenido de este manual representa el estado del manual del usuario en el momento de su impresión y puede que no sea completamente válido en un futuro. Para obtener más información, consulte la primera página del aviso de descarga de responsabilidad completo.

76307 Karlsbad

Alemania

Importador local (Reino Unido)

Volvo Car UK Limited

Scandinavia House, Morrey's Drive

Maidenhead SL6 4FL

Reino Unido

Representante local (Reino Unido)

Harman International Industries Inc.

26-27 London's St. Vita Basingstoke RG21 7PG

Reino Unido

Unión Europea: Declaración de conformidad ^[2]

Bandas de frecuencia en las que funciona el equipo de radio:

Interfaz RF	Bandas de frecuencia de transmisión (MHz)	Bandas de frecuencia de recepción (MHz)
GSM900	880-915	925-960
GSM1800	1710-1785	1805-1880
Banda WCDMA I	1920-1980	2110-2170
Banda WCDMA III	1710-1785	1805-1880
Banda WCDMA VIII	880-915	925-960
Banda LTE FDD 1	1920-1980	2110-2170
Banda LTE FDD 3	1710-1785	1805-1880
Banda LTE FDD 7	2500-2570	2620-2690
Banda LTE FDD 8	880-915	925-960
Banda LTE FDD 20	832-862	791-821
Banda LTE FDD 28	703-748	758-803
Banda LTE FDD 32 (Rx)	-	1452-1496
Banda LTE TDD 34	2010-2025	2010-2025
Banda LTE TDD 38	2570-2620	2570-2620
Banda LTE TDD 40	2300-2400	2300-2400
Banda LTE TDD 42	3400-3600	3400-3600
5G NR n1	1920-1980	2110-2170
5G NR n3	1710-1785	1805-1880
5G NR n7	2500-2570	2620-2690
5G NR n8	880-915	925-960

El contenido de este manual representa el estado del manual del usuario en el momento de su impresión y puede que no sea completamente válido en un futuro. Para obtener más información, consulte la primera página del aviso de descargo de responsabilidad completo.

Interfaz RF	Bandas de frecuencia de transmisión (MHz)	Bandas de frecuencia de recepción (MHz)
5G NR n20	832-862	791-821
5G NR n28	703-748	758-803
5G NR n38	2570-2620	2570-2620
5G NR n41	2496-2690 (restringido a 2570-2620 MHz)	2496-2690 (restringido a 2570-2620 MHz)
5G NR n77	3300-4200 (restringido a 3400-3800 MHz)	3300-4200 (restringido a 3400-3800 MHz)
5G NR n78	3300-3800 (restringido a 3400-3800 MHz)	3300-3800 (restringido a 3400-3800 MHz)
Bluetooth	2400-2483,5	2400-2483,5
GNSS (Rx)	-	1559-1610
ISM (Rx)	-	433,05 - 434,79

Potencia máxima de radiofrecuencia transmitida en la banda o bandas de frecuencias en las que opera el equipo de radio.

Potencia de salida del transmisor RF Bluetooth LE: <5 dBm

Potencia de salida del transmisor de RF del módulo NAD:

GSM:

Clase 4 (+33 dBm ± 2 dB) para EGSM 900

Clase 1 (+30 dBm ± 2 dB) para GSM 1800

Clase E2 (+27 dBm ± 3 dB) para GSM 900 8-PSK





Clase E2 (+26 dBm + 3/- 4 dB) para GSM 1800 8-PSK

UMTS: Clase 3 (+24 dBm + 1/- 3 dB)

LTE: Clase 3 (+23 dBm ± 2 dB)

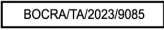

5G: Clase 3 (+23 dBm +2/-3 dB) ^[3]

Módulo de antena de conectividad telemática (TCAM2)



Región(es)	Etiquetas	Especificaciones
Argentina	 H-30059	H-30059
Australia, Nueva Zelanda		R-NZ
Botsuana		BOCRA/TA/2023/9085
Brasil	 05732-24-07978	05732-24-07978 Este produto está homologado pela ANATEL de acordo com os procedimentos regulamentados para avaliação da conformidade de produtos para telecomunicações e atende aos requisitos técnicos aplicados, incluindo os limites de exposição da Taxa de Absorção Específica referente a campos elétricos, magnéticos e eletromagnéticos de radiofrequência. O máximo valor medido da Taxa de Absorção Específica referente à exposição localizada na cabeça foi de 0,786 W/kg. Para maiores informações, consulte o site da ANATEL – www.anatel.gov.br Productos sujetos a la Resolución 680/2017: Este equipamento não tem direito à proteção contra interferência prejudicial e não pode causar interferência em sistemas devidamente autorizados Marcações do Ato 4084 (Act 4084 Marking) Produtos para consumidor final: Para maiores informações, consulte o site da ANATEL – www.anatel.gov.br













Región(es)	Etiquetas	Especificaciones
Canadá		<p>Declaraciones FCC/ISED Modelo: TCAM2 IC: 6434A-TCAM2 Contiene IC: 6434A-SAN9200 This device complies with part 15 of the FCC Rules and Industry Canada license-exempt RSS standard(s). Operation is subject to the following two conditions: (1) This device may not cause harmful interference, and (2) This device must accept any interference received, including interference that may cause undesired operation. Le présent appareil est conforme aux CNR d'Industrie Canada applicables aux appareils radio exempts de licence. L'exploitation est autorisée aux deux conditions suivantes : (1) l'appareil ne doit pas produire de brouillage, et (2) l'utilisateur de l'appareil doit accepter tout brouillage radioélectrique subi, même si le brouillage est susceptible d'en compromettre le fonctionnement.</p> <p>Declaración de modificación: The party responsible for the compliance has not approved any changes or modifications to this device by the user. Any changes or modifications could void the user's authority to operate the equipment. Le responsable de l'homologation de ce produit n'approuve aucune modification apportée à l'appareil par l'utilisateur, quelle qu'en soit la nature. Tout changement ou modification peuvent annuler le droit d'utilisation de l'appareil par l'utilisateur.</p> <p>Aviso sobre comunicación inalámbrica: This device complies with FCC/ISED radiation exposure limits set forth for an uncontrolled environment and meets the FCC radio frequency (RF) Exposure Guidelines and RSS-102 of the ISED radio frequency (RF) Exposure rules. This transmitter must not be co-located or operating in conjunction with any other antenna or transmitter. The closer distance between the Cellular internal antennas and the head of the closest passenger will be 86.5 mm and the minimum distance between the BTLE internal antenna and the head of the closest passenger will be 118.0 mm. The device has been tested placed at the centre of the flat phantom with its back side facing the flat phantom surface simulating the normal use conditions at a conservative testing distance of 40 mm according to manufacturer request. Le présent appareil est conforme à l'exposition aux radiations FCC / ISED définies pour un environnement non contrôlé et répond aux directives d'exposition de la fréquence de la FCC radiofréquence (RF) et RSS-102 de la fréquence radio (RF) ISED règles d'exposition. L'émetteur ne doit pas être colocalisé ni fonctionner conjointement avec à autre antenne ou autre émetteur. La distance la plus courte entre les antennes internes cellulaires et la tête du passager le plus proche sera de 86,5 mm et la distance minimale entre l'antenne interne BTLE et la tête du passager le plus proche sera de 118,0 mm. Le dispositif a été testé au centre du fantôme plat, sa face arrière faisant face à la surface du fantôme plat, simulant les conditions d'utilisation normales à une distance d'essai prudente de 40 mm, conformément à la demande du fabricant.</p> <p>Conformidad de los dispositivos anfitriones según la homologación modular The module has been evaluated in mobile stand-alone conditions: "The antenna used for this transmitter must be installed to provide a separation distance of at least 20 cm from all persons and must not be co-located or operating in conjunction with any other antenna or transmitter." Since the module is intended for use in a portable device () and co-located with other transmitter (Bluetooth), additional testing is performed to satisfy the SAR requirements of FCC Part 2.1093 (RF Co-location and SAR). Le module a été évalué dans des conditions d'autonomie mobile : "L'antenne utilisée pour cet émetteur doit être installée de manière à assurer une distance de séparation d'au moins 20 cm de toutes les personnes et ne doit pas être installée ou fonctionner en conjonction avec une autre antenne ou un autre émetteur. Étant donné que le module est destiné à être utilisé dans un appareil portable () et qu'il est situé au même endroit qu'un autre émetteur (Bluetooth), des tests supplémentaires sont effectués pour satisfaire aux exigences SAR de la partie 2.1093 de la FCC (Co-localisation RF et SAR).</p> <p>CAN ICES-3 (B) / NMB-3 (B) This Class B digital apparatus complies with Canadian ICES-003. Cet appareil numérique de classe B est conforme à la norme canadienne ICES-003.</p> <p>Aviso de dispositivo digital de Clase B de FCC Las pruebas realizadas certifican que este equipo cumple con los límites correspondientes a un dispositivo digital de Clase B, de acuerdo con el apartado 15 de las normas de la FCC. Estos límites están pensados para garantizar una protección razonable contra interferencias perjudiciales en una instalación residencial. Este equipo genera, utiliza y puede emitir energía de radiofrecuencia y si no se instala y utiliza de acuerdo con las instrucciones puede generar interferencias perjudiciales en las comunicaciones por radio. Sin embargo, no se garantiza que no se produzcan interferencias en una instalación concreta. Si este equipo genera interferencias perjudiciales en la recepción de radio o televisión, lo que puede determinarse apagando y encendiendo el equipo, el usuario puede intentar corregir las interferencias aplicando una o varias de las medidas descritas a continuación: - Reorientar o cambiar de lugar la antena receptora. - Aumentar la separación entre el equipo y el receptor. - Conectar el equipo a una toma de un circuito diferente del circuito al que está conectado el receptor. - Consultar con el concesionario o con un técnico experimentado en radio o televisión para obtener ayuda.</p>
China		CMIIT ID: 2023CJ18966 RTM: Real-Time Monitoring 3.0







El contenido de este manual representa el estado del manual del usuario en el momento de su impresión y puede que no sea completamente válido en un futuro. Para obtener más información, consulte la primera página del aviso de descargo de responsabilidad completo.

Región(es)	Etiquetas	Especificaciones
		
Costa Rica		00094-2024
Unión Europea y EFTA		<p>Inglés Hereby, Harman Becker Automotive Systems GmbH declares that the radio equipment type Telematics Connectivity Antenna Module is in compliance with Directive 2014/53/EU. The full text of the EU declaration of conformity is available at the following internet Address: http://www.harman.com/compliance</p> <p>Búlgaro С настоящото Harman Becker Automotive Systems GmbH декларира, че този тип радиосъоръжение Telematics Connectivity Antenna Module е в съответствие с Директива 2014/53/ЕС. Цялостният текст на ЕС декларацията за съответствие може да се намери на следния интернет адрес: http://www.harman.com/compliance</p> <p>Croata Harman Becker Automotive Systems GmbH ovime izjavljuje da je radijska oprema tipa Telematics Connectivity Antenna Module u skladu s Direktivom 2014/53/EU. Cjeloviti tekst EU izjave o sukladnosti dostupan je na sljedećoj internetskoj adresi: http://www.harman.com/compliance</p> <p>Checo Tímto Harman Becker Automotive Systems GmbH prohlašuje, že typ rádiového zařízení Telematics Connectivity Antenna Module je v souladu se směrnicí 2014/53/EU. Úplné znění EU prohlášení o shodě je k dispozici na této internetové adrese: http://www.harman.com/compliance</p> <p>Danés Hermed erklærer Harman Becker Automotive Systems GmbH, at radiudstyrstypen Telematics Connectivity Antenna Module er i overensstemmelse med direktiv 2014/53/EU. EU-overensstemmelseserklæringens fulde tekst kan findes på følgende internetadresse: http://www.harman.com/compliance</p> <p>Holandés Hierbij verklaar ik, Harman Becker Automotive Systems GmbH, dat het type radioapparatuur Telematics Connectivity Antenna Module conform is met Richtlijn 2014/53/EU. De volledige tekst van de EU-conformiteitsverklaring kan worden geraadpleegd op het volgende internetadres: http://www.harman.com/compliance</p> <p>Estonio Käesolevaga deklareerib Harman Becker Automotive Systems GmbH, et käesolev raadioseadme tüüp Telematics Connectivity Antenna Module vastab direktiivi 2014/53/EL nõuetele. ELi vastavusdeklaratsiooni täielik tekst on kättesaadav järgmisel internetiaadressil: http://www.harman.com/compliance</p> <p>Finés Harman Becker Automotive Systems GmbH vakuuttaa, että radiolaitetyypin Telematics Connectivity Antenna Module on direktiivin 2014/53/EU mukainen. EU-vaatimustenmukaisuusvakuutuksen täysimittainen teksti on saatavilla seuraavassa internetosoitteessa: http://www.harman.com/compliance</p> <p>Francés Le soussigné, Harman Becker Automotive Systems GmbH, déclare que l'équipement radioélectrique du type Telematics Connectivity Antenna Module est conforme à la directive 2014/53/UE. Le texte complet de la déclaration UE de conformité est disponible à l'adresse internet suivante: http://www.harman.com/compliance Avertissement: a compter du 1er juillet 2020, conformément au « Décret n°2019-1186 relatif à l'affichage du Débit d'Absorption Spécifique des équipements radio » (NOR : SSAP1834791D), la valeur du débit d'absorption spécifique (DAS) pour tout équipement radio dont le rendement est supérieur à 20 mW et qui est susceptible d'être utilisé de manière raisonnablement prévisible à proximité de la tête ou à une distance inférieure ou égale à 20 cm du corps humain doit être fourni de manière lisible, intelligible et visible dans le manuel d'utilisation. L'exigence n'est actuellement applicable qu'aux appareils de téléphonie mobile, conformément au « Décret n° 2010-1207 relatif à l'affichage du débit d'absorption spécifique des équipements terminaux radio (NOR : SASP 1011528D).</p> <p>Alemán Hiermit erkläre Harman Becker Automotive Systems GmbH, dass das Gerät mit Funkfunktion Telematics Connectivity Antenna Module der Richtlinie 2014/53/EU entspricht. Der vollständige Text der EU-Konformitätserklärung ist unter der folgenden Internetadresse verfügbar: http://www.harman.com/compliance</p> <p>Gríego Με την παρούσα ο/η Harman Becker Automotive Systems GmbH, δηλώνει ότι ο ραδιοεξοπλισμός Telematics Connectivity Antenna Module πληροί την οδηγία 2014/53/ΕΕ. Το πλήρες κείμενο της δήλωσης συμμόρφωσης ΕΕ διατίθεται στην ακόλουθη ιστοσελίδα στο διαδίκτυο: http://www.harman.com/compliance</p> <p>Húngaro Harman Becker Automotive Systems GmbH igazolja, hogy a Telematics Connectivity Antenna Module típusú rádióberendezés megfelel a 2014/53/EU irányelvnek. Az EU-megfelelőségi nyilatkozat teljes szövege elérhető a következő internetes címen: 2014.5.22. L 153/104 Az Európai Unió Hivatalos Lapja HU: http://www.harman.com/compliance</p> <p>Italiano Il fabbricante, Harman Becker Automotive Systems GmbH, dichiara che il tipo di apparecchiatura radio Telematics Connectivity Antenna Module è conforme alla direttiva 2014/53/UE. Il testo completo della dichiarazione di</p>

El contenido de este manual representa el estado del manual del usuario en el momento de su impresión y puede que no sea completamente válido en un futuro. Para obtener más información, consulte la primera página del aviso de descarga de responsabilidad completo.

Región(es)	Etiquetas	Especificaciones
		<p>conformità UE è disponibile al seguente indirizzo Internet: http://www.harman.com/compliance</p> <p>Letón</p> <p>Ar šo Harman Becker Automotive Systems GmbH deklarē, ka radioiekārta Telematics Connectivity Antenna Module atbilst Direktīvai 2014/53/ES. Pilns ES atbilstības deklarācijas teksts ir pieejams šādā interneta vietnē: http://www.harman.com/compliance</p> <p>Lituano</p> <p>AŠ, Harman Becker Automotive Systems GmbH, patvirtinu, kad radijo įrenginių tipas Telematics Connectivity Antenna Module atitinka Direktyvą 2014/53/ES. Visas ES atitikties deklaracijos tekstas prieinamas šiuo interneto adresu: http://www.harman.com/compliance</p> <p>Maltés</p> <p>B'dan, Harman Becker Automotive Systems GmbH, niddikjara li dan it-tip ta' tagħmir tar-radju Telematics Connectivity Antenna Module huwa konformi mad-Direttiva 2014/53/UE. It-test kollu tad-dikjarazzjoni ta' konformità ta-UE huwa disponibbli f'dan l-indirizz ta-Internet li ġej: http://www.harman.com/compliance</p> <p>Polaco</p> <p>Harman Becker Automotive Systems GmbH niniejszym oświadcza, że typ urządzenia radiowego Telematics Connectivity Antenna Module jest zgodny z dyrektywą 2014/53/UE. Pełny tekst deklaracji zgodności UE jest dostępny pod następującym adresem internetowym: http://www.harman.com/compliance</p> <p>Portugués</p> <p>O(a) abaixo assinado(a) Harman Becker Automotive Systems GmbH declara que o presente tipo de equipamento de rádio Telematics Connectivity Antenna Module está em conformidade com a Diretiva 2014/53/UE. O texto integral da declaração de conformidade está disponível no seguinte endereço de Internet: http://www.harman.com/compliance</p> <p>Rumano</p> <p>Prin prezenta, Harman Becker Automotive Systems GmbH declară că tipul de echipamente radio Telematics Connectivity Antenna Module este în conformitate cu Directiva 2014/53/UE. Textul integral al declarației UE de conformitate este disponibil la următoarea adresă internet: http://www.harman.com/compliance</p> <p>Eslovaco</p> <p>Harman Becker Automotive Systems GmbH týmto vyhlasuje, že rádiové zariadenie typu Telematics Connectivity Antenna Module je v súlade so smernicou 2014/53/EÚ. Úplné EÚ vyhlásenie o zhode je k dispozícii na tejto internetovej adrese: http://www.harman.com/compliance</p> <p>Esloveno</p> <p>Harman Becker Automotive Systems GmbH potrjuje, da je tip radijske opreme Telematics Connectivity Antenna Module skladen z Direktivo 2014/53/EU. Celotno besedilo izjave EU o skladnosti je na voljo na naslednjem spletnem naslovu: http://www.harman.com/compliance</p> <p>Español</p> <p>Por la presente, Harman Becker Automotive Systems GmbH declara que el tipo de equipo radioeléctrico Telematics Connectivity Antenna Module es conforme con la Directiva 2014/53/UE. El texto completo de la declaración UE de conformidad está disponible en la dirección Internet siguiente: http://www.harman.com/compliance</p> <p>Sueco</p> <p>Härmed försäkrar Harman Becker Automotive Systems GmbH att denna typ av radioutrustning Telematics Connectivity Antenna Module överensstämmer med direktiv 2014/53/EU. Den fullständiga texten till EU försäkran om överensstämmelse finns på följande webbadress: http://www.harman.com/compliance</p> <p>Turco</p> <p>Harman Becker Automotive Systems GmbH işbu, radyo işlevli CONBOX-HIGH cihazı 2014/53 / ABDirektifi ile uyumlu olduğunu beyan eder. AB-uygunluk beyanının tam metni aşağıdaki İnternet adresinde mevcuttur: http://www.harman.com/compliance</p>
Indonesia	  <p>Dilarang melakukan perubahan spesifikasi yang dapat menimbulkan gangguan fisik dan/atau elektromagnetik terhadap lingkungan sekitarnya</p>	<p>100947/SDPPI/2024 13809</p>

Región(es)	Etiquetas	Especificaciones
Israel		מספר אישור אלחוטי של משרד התקשורת הוא 11-11573 השימוש במכשיר הוא על בסיס משני ופטור מרשיון הפעלה אלחוטי, כלומר – לא מוגן מהפרעות וללא הפרעה למערכות אחרות הפועלות כדון. רק "בפעולת בזק" לשימוש עצמי של הלקוח בלבד, הציד פטור מרשיון הפעלה אלחוטי. מתן "שרות בזק" לצד ג' מחייב רשיון מיוחד ממשרד התקשורת.
Japón	 R: 003-230332 R: 003-210116 T: ADF210080003	R: 003-230332 R: 003-210116 T: ADF210080003 Temperatura de funcionamiento: [de -40 a 85] °C Humedad de funcionamiento: [de 0 a 93] %.
Malasia	 CIDF21000127	CIDF21000127
México	IFT: VOVOTC24-01064  NYCE	IFT: VOVOTC24-01064
Marruecos	 Agré par l'ANRT Maroc Numero d'équipement: MF0200033ANRT2023 Date d'agrement: 07/07/2023	MR00039083ANRT2023
Omán	 OMAN-TRA D100428 TRA/TA-R/16945/23	D100428 TRA/TA-R/16945/23
Paraguay	 CONATEL 2024-02-I-0235	2024-02-I-0235
Filipinas	 NTC Type Approved No.: ESD-GEC-2308176	ESD-GEC-2308176
Rusia, Unión Económica Euroasiática		
Serbia	 I 005 23	I 005 23
Singapur	 Complies with IMDA Standards DB107713	Importador local: Volvo Cars Singapore Pte DB107713
Sudáfrica	 ICASA TA-2023/2143 APPROVED	TA-2023/2143
Corea del sur	 KCC 이동통신기기 이동통신기기는 이동통신망에 접속하여 사용될 목적으로 제조된 휴대전화기로서 이동통신망에서 사용되는 경우 안전인증이 부여된 기기입니다.	R-RT8G-TCAM2
Taiwán	 CCAH245G0110T8	CCA245G0110T8 MPE 1.0 mW/cm² 0.15 mW/cm² 20

Región(es)	Etiquetas	Especificaciones
Tailandia		<p>0.300W/kg (Specific Absorption Rate - SAR) 0.300W/kg</p> <p>0.300W/kg</p> <p>0.300W/kg</p> <p>0.300W/kg</p>
Ucrania		
Reino Unido		<p>Por la presente, Harman Becker Automotive Systems GmbH declara que el tipo de equipo Módulo de antena de conectividad telemática cumple con el Reglamento sobre equipos de radio de 2017, capítulo 1, cláusula 6-1 y 6-2 del Reglamento. El texto completo de la declaración de conformidad está disponible en la siguiente dirección de Internet: http://www.harman.com/compliance.</p>
Estados Unidos	<p>Contiene FCC ID: T8GSAN9200</p> <p>FCC ID: T8GTCAM2</p>	<p>Declaraciones FCC/ISED</p> <p>Comisión Federal de Comunicaciones (FCC) Declaración de conformidad - Estados Unidos</p> <p>FCC ID: T8GTCAM2</p> <p>Contiene FCC ID: T8GSAN9200</p> <p>Este dispositivo cumple con el apartado 15 de las normas de la FCC. La utilización está sujeta a las dos condiciones siguientes:</p> <p>(1) El dispositivo no puede provocar interferencias perjudiciales, y</p> <p>(2) El dispositivo debe aceptar todas las interferencias recibidas, entre ellas las interferencias que puedan provocar un funcionamiento no deseado.</p> <p>Precaución: los cambios o modificaciones no autorizados explícitamente por la parte responsable del cumplimiento podrían dejar sin validez la autorización del usuario para utilizar el equipo.</p> <p>VOLVO TCAM2 ha sido sometido a pruebas para comprobar el límite SAR. El valor SAR más alto comunicado con arreglo a esta norma durante la certificación del producto para su uso es de 0,318 W/kg. Este dispositivo se probó con distancias de 0 o 10 mm entre las antenas y el cuerpo.</p>
Uzbekistán		
Emiratos Árabes Unidos		ER26980/23
Zambia		ZMB/ZICTA/TA/2023/10/03

Módulo de antena de conectividad telemática (TCAM3)

Región(es)	Especificación
Chile	

Restricción de determinadas sustancias peligrosas en China^[4] TCAM2

Nombre de la pieza	Sustancias y elementos tóxicos y peligrosos					
	Pb	Hg	Cd	Cr(VI)	PBB	PBDE
Conjunto de la antena (cubierta superior), cubierta inferior de la antena, cubierta del módulo, cubierta de la batería, cubierta del disipador de calor, tornillo	0	0	0	0	0	0
Conectores	0	0	0	0	0	0

El contenido de este manual representa el estado del manual del usuario en el momento de su impresión y puede que no sea completamente válido en un futuro. Para obtener más información, consulte la primera página del aviso de descarga de responsabilidad completo.

Nombre de la pieza	Sustancias y elementos tóxicos y peligrosos					
	Pb	Hg	Cd	Cr (VI)	PBB	PBDE
Conjunto de placa base	X	O	O	O	O	O

Esta tabla se ha elaborado de acuerdo con las disposiciones de la norma SJ/T 11364.
O: El contenido de dicha sustancia peligrosa en todos los materiales homogéneos de dicho componente es inferior al límite exigido por GB/T 26572.
X: El contenido de dicha sustancia peligrosa en un determinado material homogéneo de dicho componente supera el límite exigido por GB/T 26572.
(Las empresas pueden explicar las razones técnicas por las que han marcado una "X" en la tabla anterior en función de su situación real.)

[1] TCAM2 y TCAM3

[2] DoC

[3] Para la mayoría de las bandas. Existen algunas excepciones, según la norma 3GPP

[4] China RoHS

15.5.5. Homologación de radiofrecuencia del sensor TPMS

A continuación encontrará las homologaciones de radiofrecuencia para el sensor del sistema de control de presión de neumáticos.

Región	Especificación
Albania	Por la presente, Baolong Huf Shanghai Electronics Co., Ltd declara que el tipo de equipo de radio TMSS6A4 cumple con la Directiva 2014/53/UE. El texto completo de la declaración de conformidad de la UE está disponible en la siguiente dirección de Internet: https://www.bh-sens.com/conformity Banda de frecuencia: 433.92 MHz Potencia máxima de transmisión:<10 mW Fabricante: Baolong Huf Shanghai Electronics Co., Ltd, 1.ª planta, Edificio 5, 5500 Shenzhuan Rd, Songjiang, Shanghai
Andorra	Por la presente, Baolong Huf Shanghai Electronics Co., Ltd declara que el tipo de equipo de radio TMSS6A4 cumple con la Directiva 2014/53/UE. El texto completo de la declaración de conformidad de la UE está disponible en la siguiente dirección de Internet: https://www.bh-sens.com/conformity Banda de frecuencia: 433.92 MHz Potencia máxima de transmisión:<10 mW Fabricante: Baolong Huf Shanghai Electronics Co., Ltd, 1.ª planta, Edificio 5, 5500 Shenzhuan Rd, Songjiang, Shanghai
Angola	Por la presente, Baolong Huf Shanghai Electronics Co., Ltd declara que el tipo de equipo de radio TMSS6A4 cumple con la Directiva 2014/53/UE. El texto completo de la declaración de conformidad de la UE está disponible en la siguiente dirección de Internet: https://www.bh-sens.com/conformity Banda de frecuencia: 433.92 MHz Potencia máxima de transmisión:<10 mW Fabricante: Baolong Huf Shanghai Electronics Co., Ltd, 1.ª planta, Edificio 5, 5500 Shenzhuan Rd, Songjiang, Shanghai
Argentina	Por la presente, Baolong Huf Shanghai Electronics Co., Ltd, declara que este sensor TPMS cumple con los requisitos y disposiciones esenciales de ENACOM.
Armenia	Por la presente, Baolong Huf Shanghai Electronics Co., Ltd, declara que este sensor TPMS cumple con los requisitos y disposiciones esenciales de AR COC.
Australia	Por la presente, Baolong Huf Shanghai Electronics Co., Ltd, declara que este sensor TPMS cumple con los requisitos y disposiciones esenciales de RCM.
Austria	Por la presente, Baolong Huf Shanghai Electronics Co., Ltd declara que el tipo de equipo de radio TMSS6A4 cumple con la Directiva 2014/53/UE. El texto completo de la declaración de conformidad de la UE está disponible en la siguiente dirección de Internet: https://www.bh-sens.com/conformity Banda de frecuencia: 433.92 MHz Potencia máxima de transmisión:<10 mW Fabricante: Baolong Huf Shanghai Electronics Co., Ltd, 1.ª planta, Edificio 5, 5500 Shenzhuan Rd, Songjiang, Shanghai

El contenido de este manual representa el estado del manual del usuario en el momento de su impresión y puede que no sea completamente válido en un futuro. Para obtener más información, consulte la primera página del aviso de descarga de responsabilidad completo.

Región	Especificación
Azerbaiyán	Por la presente, Baolong Huf Shanghai Electronics Co., Ltd, declara que este sensor TPMS cumple con los requisitos y disposiciones esenciales de AZ COC.
Bahrén	Por la presente, Baolong Huf Shanghai Electronics Co., Ltd, declara que este sensor TPMS cumple con los requisitos y disposiciones esenciales de TRA.
Bélgica	Por la presente, Baolong Huf Shanghai Electronics Co., Ltd declara que el tipo de equipo de radio TMSS6A4 cumple con la Directiva 2014/53/UE. El texto completo de la declaración de conformidad de la UE está disponible en la siguiente dirección de Internet: https://www.bh-sens.com/conformity Banda de frecuencia: 433.92 MHz Potencia máxima de transmisión:<10 mW Fabricante: Baolong Huf Shanghai Electronics Co., Ltd, 1.ª planta, Edificio 5, 5500 Shenzhuan Rd, Songjiang, Shanghai
Bolivia	Por la presente, Baolong Huf Shanghai Electronics Co., Ltd, declara que este sensor TPMS cumple con los requisitos y disposiciones esenciales de ATT
Bosnia-Herzegovina	Por la presente, Baolong Huf Shanghai Electronics Co., Ltd declara que el tipo de equipo de radio TMSS6A4 cumple con la Directiva 2014/53/UE. El texto completo de la declaración de conformidad de la UE está disponible en la siguiente dirección de Internet: https://www.bh-sens.com/conformity Banda de frecuencia: 433.92 MHz Potencia máxima de transmisión:<10 mW Fabricante: Baolong Huf Shanghai Electronics Co., Ltd, 1.ª planta, Edificio 5, 5500 Shenzhuan Rd, Songjiang, Shanghai
Botsuana	Por la presente, Baolong Huf Shanghai Electronics Co., Ltd, declara que este sensor TPMS cumple con los requisitos y disposiciones esenciales de BOCAR.
Brasil	Por la presente, Baolong Huf Shanghai Electronics Co., Ltd, declara que este sensor TPMS cumple con los requisitos y disposiciones esenciales de ANATEL.
Bulgaria	Por la presente, Baolong Huf Shanghai Electronics Co., Ltd declara que el tipo de equipo de radio TMSS6A4 cumple con la Directiva 2014/53/UE. El texto completo de la declaración de conformidad de la UE está disponible en la siguiente dirección de Internet: https://www.bh-sens.com/conformity Banda de frecuencia: 433.92 MHz Potencia máxima de transmisión:<10 mW Fabricante: Baolong Huf Shanghai Electronics Co., Ltd, 1.ª planta, Edificio 5, 5500 Shenzhuan Rd, Songjiang, Shanghai
Camboya	Por la presente, Baolong Huf Shanghai Electronics Co., Ltd, declara que este sensor TPMS cumple con los requisitos y disposiciones esenciales de TRC.
Canadá	Por la presente, Baolong Huf Shanghai Electronics Co., Ltd, declara que este sensor TPMS cumple con los requisitos y disposiciones esenciales de ISED.
Chile	 <p>El equipo previamente individualizado cumple con las disposiciones establecidas en la Norma Técnica de Equipos de alcance reducido, aprobada por la resolución exenta N° 1.985, de 2017, de la Subsecretaría de Telecomunicaciones.</p>
China	Por la presente, Baolong Huf Shanghai Electronics Co., Ltd, declara que este sensor TPMS cumple con los requisitos y disposiciones esenciales de SRRC.
Colombia	Por la presente, Baolong Huf Shanghai Electronics Co., Ltd, declara que este sensor TPMS cumple con los requisitos y disposiciones esenciales de CRC.
Costa Rica	Por la presente, Baolong Huf Shanghai Electronics Co., Ltd, declara que este sensor TPMS cumple con los requisitos y disposiciones esenciales de SUTEL.
Croacia	Por la presente, Baolong Huf Shanghai Electronics Co., Ltd declara que el tipo de equipo de radio TMSS6A4 cumple con la Directiva 2014/53/UE. El texto completo de la declaración de conformidad de la UE está disponible en la siguiente dirección de Internet: https://www.bh-sens.com/conformity Banda de frecuencia: 433.92 MHz Potencia máxima de transmisión:<10 mW Fabricante: Baolong Huf Shanghai Electronics Co., Ltd, 1.ª planta, Edificio 5, 5500 Shenzhuan Rd, Songjiang, Shanghai
Chipre	Por la presente, Baolong Huf Shanghai Electronics Co., Ltd declara que el tipo de equipo de radio TMSS6A4 cumple con la Directiva 2014/53/UE. El texto completo de la declaración de conformidad de la UE está disponible en la siguiente dirección de Internet: https://www.bh-sens.com/conformity Banda de frecuencia: 433.92 MHz Potencia máxima de transmisión:<10 mW Fabricante: Baolong Huf Shanghai Electronics Co., Ltd, 1.ª planta, Edificio 5, 5500 Shenzhuan Rd, Songjiang, Shanghai

Región	Especificación
República Checa	Por la presente, Baolong Huf Shanghai Electronics Co., Ltd declara que el tipo de equipo de radio TMSS6A4 cumple con la Directiva 2014/53/UE. El texto completo de la declaración de conformidad de la UE está disponible en la siguiente dirección de Internet: https://www.bh-sens.com/conformity Banda de frecuencia: 433.92 MHz Potencia máxima de transmisión:<10 mW Fabricante: Baolong Huf Shanghai Electronics Co., Ltd, 1.ª planta, Edificio 5, 5500 Shenzhuan Rd, Songjiang, Shanghái
Dinamarca	Por la presente, Baolong Huf Shanghai Electronics Co., Ltd declara que el tipo de equipo de radio TMSS6A4 cumple con la Directiva 2014/53/UE. El texto completo de la declaración de conformidad de la UE está disponible en la siguiente dirección de Internet: https://www.bh-sens.com/conformity Banda de frecuencia: 433.92 MHz Potencia máxima de transmisión:<10 mW Fabricante: Baolong Huf Shanghai Electronics Co., Ltd, 1.ª planta, Edificio 5, 5500 Shenzhuan Rd, Songjiang, Shanghái
República Dominicana	Por la presente, Baolong Huf Shanghai Electronics Co., Ltd, declara que este sensor TPMS cumple con los requisitos y disposiciones esenciales de INDOTEL.
Egipto	Por la presente, Baolong Huf Shanghai Electronics Co., Ltd, declara que este sensor TPMS cumple con los requisitos y disposiciones esenciales de NTRA.
Estonia	Por la presente, Baolong Huf Shanghai Electronics Co., Ltd declara que el tipo de equipo de radio TMSS6A4 cumple con la Directiva 2014/53/UE. El texto completo de la declaración de conformidad de la UE está disponible en la siguiente dirección de Internet: https://www.bh-sens.com/conformity Banda de frecuencia: 433.92 MHz Potencia máxima de transmisión:<10 mW Fabricante: Baolong Huf Shanghai Electronics Co., Ltd, 1.ª planta, Edificio 5, 5500 Shenzhuan Rd, Songjiang, Shanghái
Islas Faroe	Por la presente, Baolong Huf Shanghai Electronics Co., Ltd declara que el tipo de equipo de radio TMSS6A4 cumple con la Directiva 2014/53/UE. El texto completo de la declaración de conformidad de la UE está disponible en la siguiente dirección de Internet: https://www.bh-sens.com/conformity Banda de frecuencia: 433.92 MHz Potencia máxima de transmisión:<10 mW Fabricante: Baolong Huf Shanghai Electronics Co., Ltd, 1.ª planta, Edificio 5, 5500 Shenzhuan Rd, Songjiang, Shanghái
Finlandia	Por la presente, Baolong Huf Shanghai Electronics Co., Ltd declara que el tipo de equipo de radio TMSS6A4 cumple con la Directiva 2014/53/UE. El texto completo de la declaración de conformidad de la UE está disponible en la siguiente dirección de Internet: https://www.bh-sens.com/conformity Banda de frecuencia: 433.92 MHz Potencia máxima de transmisión:<10 mW Fabricante: Baolong Huf Shanghai Electronics Co., Ltd, 1.ª planta, Edificio 5, 5500 Shenzhuan Rd, Songjiang, Shanghái
Francia	Por la presente, Baolong Huf Shanghai Electronics Co., Ltd declara que el tipo de equipo de radio TMSS6A4 cumple con la Directiva 2014/53/UE. El texto completo de la declaración de conformidad de la UE está disponible en la siguiente dirección de Internet: https://www.bh-sens.com/conformity Banda de frecuencia: 433.92 MHz Potencia máxima de transmisión:<10 mW Fabricante: Baolong Huf Shanghai Electronics Co., Ltd, 1.ª planta, Edificio 5, 5500 Shenzhuan Rd, Songjiang, Shanghái
Georgia	Por la presente, Baolong Huf Shanghai Electronics Co., Ltd declara que el tipo de equipo de radio TMSS6A4 cumple con la Directiva 2014/53/UE. El texto completo de la declaración de conformidad de la UE está disponible en la siguiente dirección de Internet: https://www.bh-sens.com/conformity Banda de frecuencia: 433.92 MHz Potencia máxima de transmisión:<10 mW Fabricante: Baolong Huf Shanghai Electronics Co., Ltd, 1.ª planta, Edificio 5, 5500 Shenzhuan Rd, Songjiang, Shanghái
Alemania	Por la presente, Baolong Huf Shanghai Electronics Co., Ltd declara que el tipo de equipo de radio TMSS6A4 cumple con la Directiva 2014/53/UE. El texto completo de la declaración de conformidad de la UE está disponible en la siguiente dirección de Internet: https://www.bh-sens.com/conformity Banda de frecuencia: 433.92 MHz Potencia máxima de transmisión:<10 mW Fabricante: Baolong Huf Shanghai Electronics Co., Ltd, 1.ª planta, Edificio 5, 5500 Shenzhuan Rd, Songjiang, Shanghái
Grecia	Por la presente, Baolong Huf Shanghai Electronics Co., Ltd declara que el tipo de equipo de radio TMSS6A4 cumple con la Directiva 2014/53/UE. El texto completo de la declaración de conformidad de la UE está disponible en la siguiente dirección de Internet: https://www.bh-sens.com/conformity Banda de frecuencia: 433.92 MHz Potencia máxima de transmisión:<10 mW Fabricante: Baolong Huf Shanghai Electronics Co., Ltd, 1.ª planta, Edificio 5, 5500 Shenzhuan Rd, Songjiang, Shanghái

Región	Especificación
Groenlandia	Por la presente, Baolong Huf Shanghai Electronics Co., Ltd declara que el tipo de equipo de radio TMSS6A4 cumple con la Directiva 2014/53/UE. El texto completo de la declaración de conformidad de la UE está disponible en la siguiente dirección de Internet: https://www.bh-sens.com/conformity Banda de frecuencia: 433.92 MHz Potencia máxima de transmisión:<10 mW Fabricante: Baolong Huf Shanghai Electronics Co., Ltd, 1.ª planta, Edificio 5, 5500 Shenzhuan Rd, Songjiang, Shanghái
Guadalupe	Por la presente, Baolong Huf Shanghai Electronics Co., Ltd declara que el tipo de equipo de radio TMSS6A4 cumple con la Directiva 2014/53/UE. El texto completo de la declaración de conformidad de la UE está disponible en la siguiente dirección de Internet: https://www.bh-sens.com/conformity Banda de frecuencia: 433.92 MHz Potencia máxima de transmisión:<10 mW Fabricante: Baolong Huf Shanghai Electronics Co., Ltd, 1.ª planta, Edificio 5, 5500 Shenzhuan Rd, Songjiang, Shanghái
Guatemala	Por la presente, Baolong Huf Shanghai Electronics Co., Ltd, declara que este sensor TPMS cumple con los requisitos y disposiciones esenciales de SIT.
Hong Kong	Por la presente, Baolong Huf Shanghai Electronics Co., Ltd declara que el tipo de equipo de radio TMSS6A4 cumple con la Directiva 2014/53/UE. El texto completo de la declaración de conformidad de la UE está disponible en la siguiente dirección de Internet: https://www.bh-sens.com/conformity Banda de frecuencia: 433.92 MHz Potencia máxima de transmisión:<10 mW Fabricante: Baolong Huf Shanghai Electronics Co., Ltd, 1.ª planta, Edificio 5, 5500 Shenzhuan Rd, Songjiang, Shanghái
Hungría	Por la presente, Baolong Huf Shanghai Electronics Co., Ltd declara que el tipo de equipo de radio TMSS6A4 cumple con la Directiva 2014/53/UE. El texto completo de la declaración de conformidad de la UE está disponible en la siguiente dirección de Internet: https://www.bh-sens.com/conformity Banda de frecuencia: 433.92 MHz Potencia máxima de transmisión:<10 mW Fabricante: Baolong Huf Shanghai Electronics Co., Ltd, 1.ª planta, Edificio 5, 5500 Shenzhuan Rd, Songjiang, Shanghái
Islandia	Por la presente, Baolong Huf Shanghai Electronics Co., Ltd declara que el tipo de equipo de radio TMSS6A4 cumple con la Directiva 2014/53/UE. El texto completo de la declaración de conformidad de la UE está disponible en la siguiente dirección de Internet: https://www.bh-sens.com/conformity Banda de frecuencia: 433.92 MHz Potencia máxima de transmisión:<10 mW Fabricante: Baolong Huf Shanghai Electronics Co., Ltd, 1.ª planta, Edificio 5, 5500 Shenzhuan Rd, Songjiang, Shanghái
India	Por la presente, Baolong Huf Shanghai Electronics Co., Ltd, declara que este sensor TPMS cumple con los requisitos y disposiciones esenciales de WPC.
Indonesia	Por la presente, Baolong Huf Shanghai Electronics Co., Ltd, declara que este sensor TPMS cumple con los requisitos y disposiciones esenciales de SDPPI.
Irlanda	Por la presente, Baolong Huf Shanghai Electronics Co., Ltd declara que el tipo de equipo de radio TMSS6A4 cumple con la Directiva 2014/53/UE. El texto completo de la declaración de conformidad de la UE está disponible en la siguiente dirección de Internet: https://www.bh-sens.com/conformity Banda de frecuencia: 433.92 MHz Potencia máxima de transmisión:<10 mW Fabricante: Baolong Huf Shanghai Electronics Co., Ltd, 1.ª planta, Edificio 5, 5500 Shenzhuan Rd, Songjiang, Shanghái
Israel	Por la presente, Baolong Huf Shanghai Electronics Co., Ltd, declara que este sensor TPMS cumple con los requisitos y disposiciones esenciales de MOC.
Italia	Por la presente, Baolong Huf Shanghai Electronics Co., Ltd declara que el tipo de equipo de radio TMSS6A4 cumple con la Directiva 2014/53/UE. El texto completo de la declaración de conformidad de la UE está disponible en la siguiente dirección de Internet: https://www.bh-sens.com/conformity Banda de frecuencia: 433.92 MHz Potencia máxima de transmisión:<10 mW Fabricante: Baolong Huf Shanghai Electronics Co., Ltd, 1.ª planta, Edificio 5, 5500 Shenzhuan Rd, Songjiang, Shanghái
Costa de Marfil	Por la presente, Baolong Huf Shanghai Electronics Co., Ltd, declara que este sensor TPMS cumple con los requisitos y disposiciones esenciales de ARTCI.
Japón	Por la presente, Baolong Huf Shanghai Electronics Co., Ltd, declara que este sensor TPMS cumple con los requisitos y disposiciones esenciales de MIC.
Jordania	Por la presente, Baolong Huf Shanghai Electronics Co., Ltd, declara que este sensor TPMS cumple con los requisitos y disposiciones esenciales de TRC.
Kazajistán	Por la presente, Baolong Huf Shanghai Electronics Co., Ltd, declara que este sensor TPMS cumple con los requisitos y disposiciones esenciales de EAC.

El contenido de este manual representa el estado del manual del usuario en el momento de su impresión y puede que no sea completamente válido en un futuro. Para obtener más información, consulte la primera página del aviso de descarga de responsabilidad completo.

Región	Especificación
Kenia	Por la presente, Baolong Huf Shanghai Electronics Co., Ltd, declara que este sensor TPMS cumple con los requisitos y disposiciones esenciales de CAK.
Corea	Por la presente, Baolong Huf Shanghai Electronics Co., Ltd, declara que este sensor TPMS cumple con los requisitos y disposiciones esenciales de KC.
Kosovo	Por la presente, Baolong Huf Shanghai Electronics Co., Ltd declara que el tipo de equipo de radio TMSS6A4 cumple con la Directiva 2014/53/UE. El texto completo de la declaración de conformidad de la UE está disponible en la siguiente dirección de Internet: https://www.bh-sens.com/conformity Banda de frecuencia: 433.92 MHz Potencia máxima de transmisión:<10 mW Fabricante: Baolong Huf Shanghai Electronics Co., Ltd, 1.ª planta, Edificio 5, 5500 Shenzhuan Rd, Songjiang, Shanghai
Kuwait	Por la presente, Baolong Huf Shanghai Electronics Co., Ltd, declara que este sensor TPMS cumple con los requisitos y disposiciones esenciales de CITRA.
Reunión	Por la presente, Baolong Huf Shanghai Electronics Co., Ltd declara que el tipo de equipo de radio TMSS6A4 cumple con la Directiva 2014/53/UE. El texto completo de la declaración de conformidad de la UE está disponible en la siguiente dirección de Internet: https://www.bh-sens.com/conformity Banda de frecuencia: 433.92 MHz Potencia máxima de transmisión:<10 mW Fabricante: Baolong Huf Shanghai Electronics Co., Ltd, 1.ª planta, Edificio 5, 5500 Shenzhuan Rd, Songjiang, Shanghai
Letonia	Por la presente, Baolong Huf Shanghai Electronics Co., Ltd declara que el tipo de equipo de radio TMSS6A4 cumple con la Directiva 2014/53/UE. El texto completo de la declaración de conformidad de la UE está disponible en la siguiente dirección de Internet: https://www.bh-sens.com/conformity Banda de frecuencia: 433.92 MHz Potencia máxima de transmisión:<10 mW Fabricante: Baolong Huf Shanghai Electronics Co., Ltd, 1.ª planta, Edificio 5, 5500 Shenzhuan Rd, Songjiang, Shanghai
Líbano	Por la presente, Baolong Huf Shanghai Electronics Co., Ltd, declara que este sensor TPMS cumple con los requisitos y disposiciones esenciales de MOT.
Liechtenstein	Por la presente, Baolong Huf Shanghai Electronics Co., Ltd declara que el tipo de equipo de radio TMSS6A4 cumple con la Directiva 2014/53/UE. El texto completo de la declaración de conformidad de la UE está disponible en la siguiente dirección de Internet: https://www.bh-sens.com/conformity Banda de frecuencia: 433.92 MHz Potencia máxima de transmisión:<10 mW Fabricante: Baolong Huf Shanghai Electronics Co., Ltd, 1.ª planta, Edificio 5, 5500 Shenzhuan Rd, Songjiang, Shanghai
Lituania	Por la presente, Baolong Huf Shanghai Electronics Co., Ltd declara que el tipo de equipo de radio TMSS6A4 cumple con la Directiva 2014/53/UE. El texto completo de la declaración de conformidad de la UE está disponible en la siguiente dirección de Internet: https://www.bh-sens.com/conformity Banda de frecuencia: 433.92 MHz Potencia máxima de transmisión:<10 mW Fabricante: Baolong Huf Shanghai Electronics Co., Ltd, 1.ª planta, Edificio 5, 5500 Shenzhuan Rd, Songjiang, Shanghai
Luxemburgo	Por la presente, Baolong Huf Shanghai Electronics Co., Ltd declara que el tipo de equipo de radio TMSS6A4 cumple con la Directiva 2014/53/UE. El texto completo de la declaración de conformidad de la UE está disponible en la siguiente dirección de Internet: https://www.bh-sens.com/conformity Banda de frecuencia: 433.92 MHz Potencia máxima de transmisión:<10 mW Fabricante: Baolong Huf Shanghai Electronics Co., Ltd, 1.ª planta, Edificio 5, 5500 Shenzhuan Rd, Songjiang, Shanghai
Macedonia	Por la presente, Baolong Huf Shanghai Electronics Co., Ltd declara que el tipo de equipo de radio TMSS6A4 cumple con la Directiva 2014/53/UE. El texto completo de la declaración de conformidad de la UE está disponible en la siguiente dirección de Internet: https://www.bh-sens.com/conformity Banda de frecuencia: 433.92 MHz Potencia máxima de transmisión:<10 mW Fabricante: Baolong Huf Shanghai Electronics Co., Ltd, 1.ª planta, Edificio 5, 5500 Shenzhuan Rd, Songjiang, Shanghai
Malasia	Por la presente, Baolong Huf Shanghai Electronics Co., Ltd, declara que este sensor TPMS cumple con los requisitos y disposiciones esenciales de SIRIM.
Malta	Por la presente, Baolong Huf Shanghai Electronics Co., Ltd declara que el tipo de equipo de radio TMSS6A4 cumple con la Directiva 2014/53/UE. El texto completo de la declaración de conformidad de la UE está disponible en la siguiente dirección de Internet: https://www.bh-sens.com/conformity Banda de frecuencia: 433.92 MHz Potencia máxima de transmisión:<10 mW Fabricante: Baolong Huf Shanghai Electronics Co., Ltd, 1.ª planta, Edificio 5, 5500 Shenzhuan Rd, Songjiang, Shanghai

Región	Especificación
Martinica	Por la presente, Baolong Huf Shanghai Electronics Co., Ltd declara que el tipo de equipo de radio TMSS6A4 cumple con la Directiva 2014/53/UE. El texto completo de la declaración de conformidad de la UE está disponible en la siguiente dirección de Internet: https://www.bh-sens.com/conformity Banda de frecuencia: 433.92 MHz Potencia máxima de transmisión:<10 mW Fabricante: Baolong Huf Shanghai Electronics Co., Ltd, 1.ª planta, Edificio 5, 5500 Shenzhuan Rd, Songjiang, Shanghai
Marruecos	Por la presente, Baolong Huf Shanghai Electronics Co., Ltd, declara que este sensor TPMS cumple con los requisitos y disposiciones esenciales de ANRT.
México	Modelo del producto: TMSS6A4 Marca: BH SENS IFT: VOBHTM23-23595 La operación de este equipo está sujeta a las siguientes dos condiciones: (1) es posible que este equipo o dispositivo no cause interferencia perjudicial y (2) este equipo o dispositivo debe aceptar cualquier interferencia, incluyendo la que pueda causar su operación no deseada.
Moldavia	Por la presente, Baolong Huf Shanghai Electronics Co., Ltd declara que el tipo de equipo de radio TMSS6A4 cumple con la Directiva 2014/53/UE. El texto completo de la declaración de conformidad de la UE está disponible en la siguiente dirección de Internet: https://www.bh-sens.com/conformity Banda de frecuencia: 433.92 MHz Potencia máxima de transmisión:<10 mW Fabricante: Baolong Huf Shanghai Electronics Co., Ltd, 1.ª planta, Edificio 5, 5500 Shenzhuan Rd, Songjiang, Shanghai
Mónaco	Por la presente, Baolong Huf Shanghai Electronics Co., Ltd declara que el tipo de equipo de radio TMSS6A4 cumple con la Directiva 2014/53/UE. El texto completo de la declaración de conformidad de la UE está disponible en la siguiente dirección de Internet: https://www.bh-sens.com/conformity Banda de frecuencia: 433.92 MHz Potencia máxima de transmisión:<10 mW Fabricante: Baolong Huf Shanghai Electronics Co., Ltd, 1.ª planta, Edificio 5, 5500 Shenzhuan Rd, Songjiang, Shanghai
Mozambique	Por la presente, Baolong Huf Shanghai Electronics Co., Ltd, declara que este sensor TPMS cumple con los requisitos y disposiciones esenciales de INCM.
Namibia	Por la presente, Baolong Huf Shanghai Electronics Co., Ltd, declara que este sensor TPMS cumple con los requisitos y disposiciones esenciales de CRAN.
Países Bajos	Por la presente, Baolong Huf Shanghai Electronics Co., Ltd declara que el tipo de equipo de radio TMSS6A4 cumple con la Directiva 2014/53/UE. El texto completo de la declaración de conformidad de la UE está disponible en la siguiente dirección de Internet: https://www.bh-sens.com/conformity Banda de frecuencia: 433.92 MHz Potencia máxima de transmisión:<10 mW Fabricante: Baolong Huf Shanghai Electronics Co., Ltd, 1.ª planta, Edificio 5, 5500 Shenzhuan Rd, Songjiang, Shanghai
Nueva Zelanda	Por la presente, Baolong Huf Shanghai Electronics Co., Ltd, declara que este sensor TPMS cumple con los requisitos y disposiciones esenciales de RCM.
Noruega	Por la presente, Baolong Huf Shanghai Electronics Co., Ltd declara que el tipo de equipo de radio TMSS6A4 cumple con la Directiva 2014/53/UE. El texto completo de la declaración de conformidad de la UE está disponible en la siguiente dirección de Internet: https://www.bh-sens.com/conformity Banda de frecuencia: 433.92 MHz Potencia máxima de transmisión:<10 mW Fabricante: Baolong Huf Shanghai Electronics Co., Ltd, 1.ª planta, Edificio 5, 5500 Shenzhuan Rd, Songjiang, Shanghai
Omán	Por la presente, Baolong Huf Shanghai Electronics Co., Ltd, declara que este sensor TPMS cumple con los requisitos y disposiciones esenciales de TRA.
Pakistán	Por la presente, Baolong Huf Shanghai Electronics Co., Ltd, declara que este sensor TPMS cumple con los requisitos y disposiciones esenciales de PTA.
Panamá	Por la presente, Baolong Huf Shanghai Electronics Co., Ltd, declara que este sensor TPMS cumple con los requisitos y disposiciones esenciales de ASEP.
Paraguay	Por la presente, Baolong Huf Shanghai Electronics Co., Ltd, declara que este sensor TPMS cumple con los requisitos y disposiciones esenciales de CONATEL.
Perú (Maquinaria)	Por la presente, Baolong Huf Shanghai Electronics Co., Ltd, declara que este sensor TPMS cumple con los requisitos y disposiciones esenciales de MTC.
Filipinas	Por la presente, Baolong Huf Shanghai Electronics Co., Ltd, declara que este sensor TPMS cumple con los requisitos y disposiciones esenciales de NTC.

Región	Especificación
Polonia	<p>Por la presente, Baolong Huf Shanghai Electronics Co., Ltd declara que el tipo de equipo de radio TMSS6A4 cumple con la Directiva 2014/53/UE. El texto completo de la declaración de conformidad de la UE está disponible en la siguiente dirección de Internet: https://www.bh-sens.com/conformity Banda de frecuencia: 433.92 MHz Potencia máxima de transmisión:<10 mW Fabricante: Baolong Huf Shanghai Electronics Co., Ltd, 1.ª planta, Edificio 5, 5500 Shenzhuan Rd, Songjiang, Shanghái</p>
Portugal	<p>Por la presente, Baolong Huf Shanghai Electronics Co., Ltd declara que el tipo de equipo de radio TMSS6A4 cumple con la Directiva 2014/53/UE. El texto completo de la declaración de conformidad de la UE está disponible en la siguiente dirección de Internet: https://www.bh-sens.com/conformity Banda de frecuencia: 433.92 MHz Potencia máxima de transmisión:<10 mW Fabricante: Baolong Huf Shanghai Electronics Co., Ltd, 1.ª planta, Edificio 5, 5500 Shenzhuan Rd, Songjiang, Shanghái</p>
Puerto Rico	<p>Por la presente, Baolong Huf Shanghai Electronics Co., Ltd, declara que este sensor TPMS cumple con los requisitos y disposiciones esenciales de la FCC.</p>
Qatar	<p>Por la presente, Baolong Huf Shanghai Electronics Co., Ltd, declara que este sensor TPMS cumple con los requisitos y disposiciones esenciales de CRA.</p>
Rumanía	<p>Por la presente, Baolong Huf Shanghai Electronics Co., Ltd declara que el tipo de equipo de radio TMSS6A4 cumple con la Directiva 2014/53/UE. El texto completo de la declaración de conformidad de la UE está disponible en la siguiente dirección de Internet: https://www.bh-sens.com/conformity Banda de frecuencia: 433.92 MHz Potencia máxima de transmisión:<10 mW Fabricante: Baolong Huf Shanghai Electronics Co., Ltd, 1.ª planta, Edificio 5, 5500 Shenzhuan Rd, Songjiang, Shanghái</p>
San Marino	<p>Por la presente, Baolong Huf Shanghai Electronics Co., Ltd declara que el tipo de equipo de radio TMSS6A4 cumple con la Directiva 2014/53/UE. El texto completo de la declaración de conformidad de la UE está disponible en la siguiente dirección de Internet: https://www.bh-sens.com/conformity Banda de frecuencia: 433.92 MHz Potencia máxima de transmisión:<10 mW Fabricante: Baolong Huf Shanghai Electronics Co., Ltd, 1.ª planta, Edificio 5, 5500 Shenzhuan Rd, Songjiang, Shanghái</p>
Arabia Saudí	<p>Por la presente, Baolong Huf Shanghai Electronics Co., Ltd, declara que este sensor TPMS cumple con los requisitos y disposiciones esenciales de CST.</p>
Serbia/Montenegro	<p>Por la presente, Baolong Huf Shanghai Electronics Co., Ltd, declara que este sensor TPMS cumple con los requisitos y disposiciones esenciales de RS COC.</p>
Singapur	<p>Por la presente, Baolong Huf Shanghai Electronics Co., Ltd, declara que este sensor TPMS cumple con los requisitos y disposiciones esenciales de IMDA.</p>
República Eslovaca	<p>Por la presente, Baolong Huf Shanghai Electronics Co., Ltd declara que el tipo de equipo de radio TMSS6A4 cumple con la Directiva 2014/53/UE. El texto completo de la declaración de conformidad de la UE está disponible en la siguiente dirección de Internet: https://www.bh-sens.com/conformity Banda de frecuencia: 433.92 MHz Potencia máxima de transmisión:<10 mW Fabricante: Baolong Huf Shanghai Electronics Co., Ltd, 1.ª planta, Edificio 5, 5500 Shenzhuan Rd, Songjiang, Shanghái</p>
Eslovenia	<p>Por la presente, Baolong Huf Shanghai Electronics Co., Ltd declara que el tipo de equipo de radio TMSS6A4 cumple con la Directiva 2014/53/UE. El texto completo de la declaración de conformidad de la UE está disponible en la siguiente dirección de Internet: https://www.bh-sens.com/conformity Banda de frecuencia: 433.92 MHz Potencia máxima de transmisión:<10 mW Fabricante: Baolong Huf Shanghai Electronics Co., Ltd, 1.ª planta, Edificio 5, 5500 Shenzhuan Rd, Songjiang, Shanghái</p>
Sudáfrica	<p>Por la presente, Baolong Huf Shanghai Electronics Co., Ltd, declara que este sensor TPMS cumple con los requisitos y disposiciones esenciales de ICASA.</p>
España	<p>Por la presente, Baolong Huf Shanghai Electronics Co., Ltd declara que el tipo de equipo de radio TMSS6A4 cumple con la Directiva 2014/53/UE. El texto completo de la declaración de conformidad de la UE está disponible en la siguiente dirección de Internet: https://www.bh-sens.com/conformity Banda de frecuencia: 433.92 MHz Potencia máxima de transmisión:<10 mW Fabricante: Baolong Huf Shanghai Electronics Co., Ltd, 1.ª planta, Edificio 5, 5500 Shenzhuan Rd, Songjiang, Shanghái</p>
Sri Lanka	<p>Por la presente, Baolong Huf Shanghai Electronics Co., Ltd, declara que este sensor TPMS cumple con los requisitos y disposiciones esenciales de TRCSL.</p>

Región	Especificación
Suecia	Por la presente, Baolong Huf Shanghai Electronics Co., Ltd declara que el tipo de equipo de radio TMSS6A4 cumple con la Directiva 2014/53/UE. El texto completo de la declaración de conformidad de la UE está disponible en la siguiente dirección de Internet: https://www.bh-sens.com/conformity Banda de frecuencia: 433.92 MHz Potencia máxima de transmisión:<10 mW Fabricante: Baolong Huf Shanghai Electronics Co., Ltd, 1.ª planta, Edificio 5, 5500 Shenzhuan Rd, Songjiang, Shanghái
Suiza	Por la presente, Baolong Huf Shanghai Electronics Co., Ltd declara que el tipo de equipo de radio TMSS6A4 cumple con la Directiva 2014/53/UE. El texto completo de la declaración de conformidad de la UE está disponible en la siguiente dirección de Internet: https://www.bh-sens.com/conformity Banda de frecuencia: 433.92 MHz Potencia máxima de transmisión:<10 mW Fabricante: Baolong Huf Shanghai Electronics Co., Ltd, 1.ª planta, Edificio 5, 5500 Shenzhuan Rd, Songjiang, Shanghái
Taiwán	Por la presente, Baolong Huf Shanghai Electronics Co., Ltd, declara que este sensor TPMS cumple con los requisitos y disposiciones esenciales de NCC.
Tailandia	Por la presente, Baolong Huf Shanghai Electronics Co., Ltd, declara que este sensor TPMS cumple con los requisitos y disposiciones esenciales de NBTC.
Trinidad y Tobago	Por la presente, Baolong Huf Shanghai Electronics Co., Ltd, declara que este sensor TPMS cumple con los requisitos y disposiciones esenciales de TATT.
Túnez	Por la presente, Baolong Huf Shanghai Electronics Co., Ltd, declara que este sensor TPMS cumple con los requisitos y disposiciones esenciales de CERT.
Turquía	Por la presente, Baolong Huf Shanghai Electronics Co., Ltd declara que el tipo de equipo de radio TMSS6A4 cumple con la Directiva 2014/53/UE. El texto completo de la declaración de conformidad de la UE está disponible en la siguiente dirección de Internet: https://www.bh-sens.com/conformity Banda de frecuencia: 433.92 MHz Potencia máxima de transmisión:<10 mW Fabricante: Baolong Huf Shanghai Electronics Co., Ltd, 1.ª planta, Edificio 5, 5500 Shenzhuan Rd, Songjiang, Shanghái
Emiratos Árabes Unidos	Por la presente, Baolong Huf Shanghai Electronics Co., Ltd, declara que este sensor TPMS cumple con los requisitos y disposiciones esenciales de TDRA.
Ucrania	справжнім Baolong Huf Shanghai Electronics Co., Ltd заявляє, що тип радіообладнання TMSS6A4 відповідає Технічному регламенту радіообладнання;повний текст декларації про відповідність доступний на веб-сайті за такою адресою: https://www.bh-sens.com/conformity
Reino Unido	Por la presente, Baolong Huf Shanghai Electronics Co., Ltd declara que el equipo de radio de tipo TMSS6A4 cumple con la normativa de radio-comunicaciones de 2017. El texto completo de la declaración de conformidad del Reino Unido está disponible en la siguiente dirección de Internet: https://www.bh-sens.com/conformity Banda de frecuencia: 433.92 MHz Potencia máxima de transmisión:<10 mW Fabricante: Baolong Huf Shanghai Electronics Co., Ltd, 1.ª planta, Edificio 5, 5500 Shenzhuan Rd, Songjiang, Shanghái
Uruguay	Por la presente, Baolong Huf Shanghai Electronics Co., Ltd, declara que este sensor TPMS cumple con los requisitos y disposiciones esenciales de URSEC.
Estados Unidos	Por la presente, Baolong Huf Shanghai Electronics Co., Ltd, declara que este sensor TPMS cumple con los requisitos y disposiciones esenciales de la FCC.
Uzbekistán	Por la presente, Baolong Huf Shanghai Electronics Co., Ltd, declara que este sensor TPMS cumple con los requisitos y disposiciones esenciales de MiTC.
Ciudad del Vaticano	Por la presente, Baolong Huf Shanghai Electronics Co., Ltd declara que el tipo de equipo de radio TMSS6A4 cumple con la Directiva 2014/53/UE. El texto completo de la declaración de conformidad de la UE está disponible en la siguiente dirección de Internet: https://www.bh-sens.com/conformity Banda de frecuencia: 433.92 MHz Potencia máxima de transmisión:<10 mW Fabricante: Baolong Huf Shanghai Electronics Co., Ltd, 1.ª planta, Edificio 5, 5500 Shenzhuan Rd, Songjiang, Shanghái
Vietnam	Por la presente, Baolong Huf Shanghai Electronics Co., Ltd, declara que este sensor TPMS cumple con los requisitos y disposiciones esenciales de MIC.
Zambia	Por la presente, Baolong Huf Shanghai Electronics Co., Ltd, declara que este sensor TPMS cumple con los requisitos y disposiciones esenciales de ZICTA.
Zimbabue	Por la presente, Baolong Huf Shanghai Electronics Co., Ltd, declara que este sensor TPMS cumple con los requisitos y disposiciones esenciales de POTRAZ.

15.5.6. Homologaciones para cargador inalámbrico y NFC

A continuación se indican las especificaciones y certificaciones del cargador inalámbrico.

Fabricante

Molex CVS Bochum GmbH

Dirección: Meesmannstr. 103, 44807 Bochum (Alemania)

Teléfono: +49 234 51668 0

Especificación técnica



Cargador inalámbrico







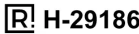

- Banda de frecuencia: 127,55 kHz
- Intensidad máxima del campo magnético: 55,77 dB μ A/m

Lector de tarjetas NFC

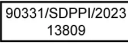

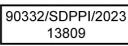

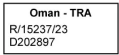
- Banda de frecuencia: 13,56 MHz
- Intensidad máxima del campo magnético: 42 dB μ A/m

Declaración de conformidad

Albania, Alemania, Austria, Bélgica, Bulgaria, Croacia, Chipre, Dinamarca, Eslovaquia, Eslovenia, España, Estonia, Finlandia, Francia, Grecia, Hungría, Irlanda, Islandia, Italia, Letonia, Lituania, Luxemburgo, Malta, Noruega, Países Bajos, Polonia, Portugal, República Checa, Rumanía, Suecia, Suiza	Hereby, Molex CVS Bochum GmbH declares that the radio equipment type WCH-303 is in compliance with Directive 2014/53/EU. The full text of the EU declaration of conformity is available at the following internet address: http://www.molex.com/doc
Argentina	
Alemania, Austria, Bélgica, Luxemburgo, Suiza	Hiermit erklärt Molex CVS Bochum GmbH, dass der Funkanlagentyp WCH-303 der Richtlinie 2014/53/EU entspricht. Der vollständige Text der EU-Konformitätserklärung ist unter der folgenden Internetadresse verfügbar: http://www.molex.com/doc
Bélgica	Hierbij verklaar ik, Molex CVS Bochum GmbH, dat het type radioapparatuur WCH-303 conform is met Richtlijn 2014/53/EU. De volledige tekst van de EU-conformiteitsverklaring kan worden geraadpleegd op het volgende internetadres: http://www.molex.com/doc
Botsuana	
Brasil	Este equipamento opera em caráter secundário, isto é, não tem direito a proteção contra interferência prejudicial, mesmo de estações do mesmo tipo, e não pode causar interferência a sistemas operando em caráter primário.
Bulgaria	С настоящото Molex CVS Bochum GmbH декларира, че този тип радиосъоръжение WCH-303 е в съответствие с Директива 2014/53/ЕС. Цялостният текст на ЕС декларацията за съответствие може да се намери на следния интернет адрес: http://www.molex.com/doc

Chipre, Grecia	Με την παρούσα ο/η Molex CVS Bochum GmbH, δηλώνει ότι ο ραδιοεξοπλισμός WCH-303 πληροί την οδηγία 2014/53/ΕΕ. Το πλήρες κείμενο της δήλωσης συμμόρφωσης ΕΕ διατίθεται στην ακόλουθη ιστοσελίδα στο διαδίκτυο: http://www.molex.com/doc
Indonesia	 <p>Dilarang melakukan perubahan spesifikasi yang dapat menimbulkan gangguan fisik dan/atau elektromagnetik terhadap lingkungan sekitarnya</p> <p>China:</p>   <p>México:</p>  
Israel	מספר אישור התאמה מטעם משרד התקשורת : 51-9279 חל איסור לבצע פעולות במכשיר אשר יש בהן כדי לשנות את תכונותיו האלחוטיות של המכשיר, ובכלל זה החלפת אנטנה מקורית או וספת אפשוות לחיבור לאנטנה חיצונית ללא קבלת אישור משרד התקשורת, בשל החשש להפרעות אלחוטיות.
Italia, Suiza	Il fabbricante, Molex CVS Bochum GmbH, dichiara che il tipo di apparecchiatura radio WCH-303 è conforme alla direttiva 2014/53/UE. Il testo completo della dichiarazione di conformità UE è disponibile al seguente indirizzo Internet: http://www.molex.com/doc
Letonia	Ar šo Molex CVS Bochum GmbH deklarē, ka radioiekārta WCH-303 atbilst Direktīvai 2014/53/ES. Pilns ES atbilstības deklarācijas teksts ir pieejams šādā interneta vietnē: http://www.molex.com/doc
Lituania	Aš, Molex CVS Bochum GmbH, patvirtinu, kad radijo įrenginių tipas WCH-303 atitinka Direktyvą 2014/53/ES. Visas ES atitikties deklaracijos tekstas prieinamas šiuo interneto adresu: http://www.molex.com/doc
Hungria	Molex CVS Bochum GmbH igazolja, hogy a WCH-303 típusú rádióberendezés megfelel a 2014/53/EU irányelvnek. Az EU-megfelelőségi nyilatkozat teljes szövege elérhető a következő internetes címen: http://www.molex.com/doc
Malasia	
Malta	B'dan, Molex CVS Bochum GmbH, niddikjara li dan it-tip ta' tagħmir tar-radju WCH-303 huwa konformi mad-Direttiva 2014/53/UE. It-test kollu tad-dikjarazzjoni ta' konformità tal-UE huwa disponibbli f'dan l-indirizz tal-Internet li ġej: http://www.molex.com/doc
México	Aprobación de IFT: VOMOWC23-11195
Omán	
Pakistán	
Paraguay	





El contenido de este manual representa el estado del manual del usuario en el momento de su impresión y puede que no sea completamente válido en un futuro. Para obtener más información, consulte la primera página del aviso de descarga de responsabilidad completo.

Turquía	<p>İşbu belge; Molex CVS Bochum GmbH telsiz ekipmanı tipinin WCH-303 2014/53/AB sayılı Direktif'e uygun olduğunu beyan eder. AB uygunluk beyanının tam metni aşağıdaki internet adresinde mevcuttur: http://www.molex.com/doc</p> <p>Importador: Volvo Car Turkey Otomobil LTD. ŞTİ. Selahattin Kutman Teléfono: +90 532 2730116 Dirección: Fatih Sultan Mehmet Mah. Poligon Cad. Buyaka2 Sitesi No:8B Kule2 Kat 4 Tepeüstü Ümraniye 34711 İstanbul, Turkey Correo electrónico: selahattin.kutman@volvocars.com</p>
Emiratos Árabes Unidos	
Reino Unido	<p>Hereby, Molex CVS Bochum GmbH declares that the radio equipment type WCH-303 is in compliance with the Radio Equipment Regulations 2017. The full text of the UK declaration of conformity is available at the following internet address: http://www.molex.com/doc</p> <p>Importador: Volvo Car UK Chris Mullord Teléfono: +44 7730 809372 Dirección: Scandinavia House Norreys Drive Maidenhead, SL6 4FL, UK Correo electrónico: chris.mullord@volvocars.com</p>
Ucrania	<p>СПРОЩЕНА ДЕКЛАРАЦІЯ ПРО ВІДПОВІДНІСТЬ Molex CVS Bochum GmbH заявляє, що тип радіобладнання WCH-303 відповідає Технічному регламенту радіобладнання; повний текст декларації про відповідність доступний на веб-сайті за такою адресою: http://www.molex.com/doc</p> 
Vietnam	
Zambia	

15.5.7. Certificación NFC para puertas

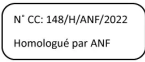
El sistema electrónico de los tiradores de las puertas exteriores forma parte de un sistema de autorización del conductor sin llave que utiliza NFC ^[1]. La siguiente información incluye advertencias legales y de salud y seguridad y también referencias sobre las normas aplicables.

Modelo DH421

Región afectada	Origen del producto	Imagen de etiqueta o núm. certificación	Conformidad legal	Otros
Argelia	China		N° CC: 149/H/ANF/2022 Homologué par ANF	
Argelia	EE. UU.		N° CC: 148/H/ANF/2022 Homologué par ANF	
Brasil			Este equipamento não tem direito à proteção contra interferência prejudicial e não pode causar interferência em sistemas devidamente autorizados. Para maiores informações, consulte o site da ANATEL – www.anatel.gov.br	Modelo: DH421
Camboya	China	RF-TA-2022-0450		TRC identifier (RF-TA-2022-XXXX)
Camboya	EE. UU.	RF-TA-2022-0451		
China (Hong Kong)				OFCA label
Indonesia	China			
Indonesia	EE. UU.			
Malasia				

causar interferencias peligrosas y (2) este dispositivo debe aceptar todas las interferencias recibidas, lo que incluye interferencias que puedan provocar respuestas no deseadas. Le présent appareil est conforme aux CNR d'Industrie Canada applicables aux appareils radio exempts de licence. L'exploitation est autorisée aux deux conditions suivantes: (1) l'appareil ne doit pas produire de brouillage, et (2) l'appareil doit accepter tout brouillage radioélectrique subi, même si le brouillage est susceptible d'en compromettre le fonctionnement.

Conformidad con 15.21 ADVERTENCIA: Cambios o modificaciones realizados en este equipo no autorizados expresamente por WITTE Automotive; WITTE-Velbert GmbH & Co. KG puede dejar sin validez la autorización de la FCC para la utilización de este equipo.

El DH421 (sistema electrónico del tirador de puerta exterior) forma parte de un sistema de autorización del conductor sin llave con NFC y es una función nueva y adicional (el sistema se instalará en el tirador de puerta exterior). El sistema combina la funcionalidad Keyless-Go y utiliza sensores capacitivos (bloqueo/desbloqueo) y utiliza el estándar de comunicación sin contacto NFC (Near-Field-Communication a 13,56 MHz). Este producto es seguro en lo que respecta a la exposición a radiofrecuencia para humanos si se mantiene en todo momento una distancia de 10 cm o más y no existe intención de activar la función de bloqueo.

 **Advertencia**

Una apertura inadecuada del automóvil puede causar lesiones personales graves. Lleve la llave (también la llave digital) consigo siempre que salga del automóvil. Puede arrancarse el motor y pueden accionarse sistemas del automóvil, como los elevadores eléctricos, y causar lesiones personales graves. No deje en el interior del automóvil a niños, personas con discapacidad o a cualquier persona que no pueda valerse por sí sola. Las puertas pueden bloquearse con la llave de control remoto o al tocar el área del sensor de bloqueo capacitivo del tirador de la puerta. Esto podría hacer que alguien quedara atrapado en el interior del automóvil en una emergencia. Según el momento del año, aquellas personas que queden atrapadas en el vehículo pueden estar expuestas a temperaturas muy elevadas o muy bajas. No retire nunca la llave del contacto del volante cuando el automóvil esté circulando ni mientras se está desplazando hasta detenerse. La columna del volante se bloqueará y no podrá dirigir ni controlar el automóvil.

 **Nota**

El tirador de puerta exterior contiene componentes eléctricos. Tenga cuidado al manipularlo para evitar daños. Nunca deje ninguna llave del vehículo (tampoco llaves digitales) en su interior. El automóvil podría sufrir desperfectos si una persona sin autorización accede a su interior o ser objeto de un robo. Llévase siempre las llaves cuando salga del automóvil.

^[1] Comunicación de campo cercano

15.5.8. Certificación de sistemas de llaves

A continuación encontrará las certificaciones de conformidad con las normas de las llaves con funcionalidad remota y los lectores de llaves asociados.



Sistemas de llave

País/región	Tipo de homologación	Conformidad	Etiqueta
<p>Estado en vías de integración en la UE</p> <p>Albania, Andorra, San Marino, Ciudad del Vaticano, Bosnia-Herzegovina, Macedonia, Mónaco, Moldavia, Montenegro, Turquía, Kosovo, Groenlandia, Islas Feroe</p>	<p>WAN00, YBN00</p>	<p>UWB Reader (UWBR): Model: WAN00 Manufacturer: DENSO CORPORATION Address: 1-1, Showa-cho, Kariya-shi, Aichi-ken, 448-8661 Japan Operation frequency: CH5: 6240.0 - 6739.2 MHz CH9: 7737.6 - 8236.8 MHz. Maximum output power: -41.3 dBm/MHz or less Radio Frequency Key (RFK) Model: YBN00 Manufacturer: DENSO CORPORATION Address: 1-1, Showa-cho, Kariya-shi, Aichi-ken, 448-8661 Japan UWB Operation frequency: CH5: 6240.0 - 6739.2 MHz. CH9: 7737.6 - 8236.8 MHz. Maximum output power: -41.3 dBm/MHz or less Key system Manufacturer: DENSO CORPORATION Address: 1-1, Showa-cho, Kariya-shi, Aichi-ken, 448-8661 Japan Bluetooth Operation frequency: 2402 - 2480 MHz. Maximum output power: 0 dBm or less NFC Operation frequency: 13.56 MHz Qi Operation frequency: 110 - 205 kHz Hereby, DENSO CORPORATION declares that the radio equipment type is in compliance with Directive 2014/53/EU. The full text of the EU declaration of conformity is available at the following internet address: https://contact-us.denso.com/form/global/en/contact-us/doc/ [https://contact-us.denso.com/form/global/en/contact-us/doc/] DENSO CORPORATION vakuuttaa, että radiolaitetyyppi on direktiivin 2014/53/EU mukainen. EU-vaatimustenmukaisuusvakuutuksen täysimittainen teksti on saatavilla seuraavassa internetosoitteessa: https://contact-us.denso.com/form/global/en/contact-us/doc/ [https://contact-us.denso.com/form/global/en/contact-us/doc/] Hierbij verklaar ik, DENSO CORPORATION, dat het type radioapparatuur conform is met Richtlijn 2014/53/EU. De volledige tekst van de EU-conformiteitsverklaring kan worden geraadpleegd op het volgende internetadres: https://contact-us.denso.com/form/global/en/contact-us/doc/ [https://contact-us.denso.com/form/global/en/contact-us/doc/] Le soussigné, DENSO CORPORATION, déclare que l'équipement radioélectrique du type est conforme à la directive 2014/53/UE. Le texte complet de la déclaration UE de conformité est disponible à l'adresse internet suivante: https://contact-us.denso.com/form/global/en/contact-us/doc/ [https://contact-us.denso.com/form/global/en/contact-us/doc/] Härmed försäkrar DENSO CORPORATION att denna typ av radioutrustning överensstämmer med direktiv 2014/53/EU. Den fullständiga texten till EU-försäkran om överensstämmelse finns på följande webbadress: https://contact-us.denso.com/form/global/en/contact-us/doc/ [https://contact-us.denso.com/form/global/en/contact-us/doc/] Hermed erklærer DENSO CORPORATION, at radioudstyrstypen er i overensstemmelse med direktiv 2014/53/EU. EU-overensstemmelseserklæringens fulde tekst kan findes på følgende internetadresse: https://contact-us.denso.com/form/global/en/contact-us/doc/ [https://contact-us.denso.com/form/global/en/contact-us/doc/] Hiermit erkläre DENSO CORPORATION, dass der Funkanlagentyp der Richtlinie 2014/53/EU entspricht. Der vollständige Text der EU-Konformitätserklärung ist unter der folgenden Internetadresse verfügbar: https://contact-us.denso.com/form/global/en/contact-us/doc/ [https://contact-us.denso.com/form/global/en/contact-us/doc/] Με την παρούσα ο/η DENSO CORPORATION, δηλώνει ότι ο ραδιοεξοπλισμός πληροί την οδηγία 2014/53/ΕΕ. Το πλήρες κείμενο της δήλωσης συμμόρφωσης ΕΕ διατίθεται στην ακόλουθη ιστοσελίδα στο διαδίκτυο: https://contact-us.denso.com/form/global/en/contact-us/doc/ [https://contact-us.denso.com/form/global/en/contact-us/doc/] Il fabbricante, DENSO CORPORATION, dichiara che il tipo di apparecchiatura radio è conforme alla direttiva 2014/53/UE. Il testo completo della dichiarazione di conformità UE è disponibile al seguente indirizzo Internet: https://contact-us.denso.com/form/global/en/contact-us/doc/ [https://contact-us.denso.com/form/global/en/contact-us/doc/] Por la presente, DENSO CORPORATION declara que el tipo de equipo radioeléctrico es conforme con la Directiva 2014/53/UE. El texto completo de la declaración UE de conformidad está disponible en la dirección Internet siguiente: https://contact-us.denso.com/form/global/en/contact-us/doc/ [https://contact-us.denso.com/form/global/en/contact-us/doc/] O(a) abaixo assinado(a) DENSO CORPORATION declara que o presente tipo de equipamento de rádio está em conformidade com a Diretiva 2014/53/UE. O texto integral da declaração de conformidade está disponível no seguinte endereço de Internet: https://contact-us.denso.com/form/global/en/contact-us/doc/ [https://contact-us.denso.com/form/global/en/contact-us/doc/] B'dan, DENSO CORPORATION, niddikjara li dan it-tip ta' tagħmir tar-radju huwa konformi mad-Direttiva 2014/53/UE. It-test kollu tad-dikjarazzjoni ta' konformità ta' UE huwa dispo-</p>	

El contenido de este manual representa el estado del manual del usuario en el momento de su impresión y puede que no sea completamente válido en un futuro. Para obtener más información, consulte la primera página del aviso de descarga de responsabilidad completo.

País/región	Tipo de homologación	Conformidad	Etiqueta
		<p> nibbli f'dan l-indirizz tal-Internet li ġej: https://contact-us.denso.com/form/global/en/contact-us/doc/ [https://contact-us.denso.com/form/global/en/contact-us/doc/] </p> <p> Käesolevaga deklareerib DENSO CORPORATION, et käesolev raadioseadme tüüp vastab direktiivi 2014/53/EÜ nõuetele. Eli vastavusdeklaratsiooni täielik tekst on kättesaadav järgmisel internetiaadressil: https://contact-us.denso.com/form/global/en/contact-us/doc/ [https://contact-us.denso.com/form/global/en/contact-us/doc/] </p> <p> DENSO CORPORATION igazolja, hogy a típusú rádióberendezés megfelel a 2014/53/EU irányelvnek. Az EU-megfelelőségi nyilatkozat teljes szövege elérhető a következő internetes címen: https://contact-us.denso.com/form/global/en/contact-us/doc/ [https://contact-us.denso.com/form/global/en/contact-us/doc/] </p> <p> Me anë të kësaj deklarate, subjekti DENSO CORPORATION deklaroi se pajisjet radio është në përputhje me këtë rregull teknik për pajisjet radio dhe fundore të komunikimeve elektronike. Teksti i plotë i Deklaratës së Konformitetit është i disponueshëm në adresën e mëposhtme të internetit: https://contact-us.denso.com/form/global/en/contact-us/doc/ [https://contact-us.denso.com/form/global/en/contact-us/doc/] </p> <p> Prin prezenta, DENSO CORPORATION deklara që tipul de echipamente radio este în conformitate cu Reglementarea tehnică „Punerea la dispoziție pe piață a echipamentelor radio”. Textul integral al declarației de conformitate este disponibil la următoarea adresă de Internet: https://contact-us.denso.com/form/global/en/contact-us/doc/ [https://contact-us.denso.com/form/global/en/contact-us/doc/] </p> <p> DENSO CORPORATION týmto vyhlasuje, že rádiové zariadenie typu je v súlade so smernicou 2014/53/EÚ. Úplné EÚ vyhlásenie o zhode je k dispozícii na tejto internetovej adrese: https://contact-us.denso.com/form/global/en/contact-us/doc/ [https://contact-us.denso.com/form/global/en/contact-us/doc/] </p> <p> Tímto DENSO CORPORATION prohlašuje, že typ rádiového zařízení je v souladu se směrnicí 2014/53/EU. Úplné znění EU prohlášení o shodě je k dispozici na této internetové adrese: https://contact-us.denso.com/form/global/en/contact-us/doc/ [https://contact-us.denso.com/form/global/en/contact-us/doc/] </p> <p> DENSO CORPORATION potvrdjuje, da je tip radijske opreme skladen z Direktivo 2014/53/EU. Celotno besedilo izjave EU o skladnosti je na voljo na naslednjem spletnem naslovu: https://contact-us.denso.com/form/global/en/contact-us/doc/ [https://contact-us.denso.com/form/global/en/contact-us/doc/] </p> <p> Aš, DENSO CORPORATION, patvirtinu, kad radijo įrenginių tipas atitinka Direktyvą 2014/53/ES. Visas ES atitikties deklaracijos teksto prieinamas šiuo interneto adresu: https://contact-us.denso.com/form/global/en/contact-us/doc/ [https://contact-us.denso.com/form/global/en/contact-us/doc/] </p> <p> Ar šo DENSO CORPORATION deklarē, ka radioiekārta atbilst Direktīvai 2014/53/ES. Pilns ES atbilstības deklarācijas teksts ir pieejams šādā interneta vietnē: https://contact-us.denso.com/form/global/en/contact-us/doc/ [https://contact-us.denso.com/form/global/en/contact-us/doc/] </p> <p> DENSO CORPORATION niniejszym oświadcza, że typ urządzenia radiowego jest zgodny z dyrektywą 2014/53/UE. Pełny tekst deklaracji zgodności UE jest dostępny pod następującym adresem internetowym: https://contact-us.denso.com/form/global/en/contact-us/doc/ [https://contact-us.denso.com/form/global/en/contact-us/doc/] </p> <p> Hér með lýsir DENSO CORPORATION yfir því að er í samræmi við grunnkröfur og aðrar kröfur, sem gerðar eru í tilskipun 2014/53/EU. Samræmisýfirlýsing er einnig aðgengileg á eftirfarandi vefslóð: https://contact-us.denso.com/form/global/en/contact-us/doc/ [https://contact-us.denso.com/form/global/en/contact-us/doc/] </p> <p> DENSO CORPORATION erklærer at er i overensstemmelse med direktiv 2014/53/EU. Samsvarserklæringen i fulltekst er tilgjengelig på følgende internetadresse: https://contact-us.denso.com/form/global/en/contact-us/doc/ [https://contact-us.denso.com/form/global/en/contact-us/doc/] </p> <p> С настоящото DENSO CORPORATION декларира, че този тип радиосъоръжение е в съответствие с Директива 2014/53/ЕС. Цялостният текст на ЕС декларацията за съответствие може да се намери на следния интернет адрес: https://contact-us.denso.com/form/global/en/contact-us/doc/ [https://contact-us.denso.com/form/global/en/contact-us/doc/] </p> <p> DENSO CORPORATION ovime izjavljuje da je radijska oprema tipa u skladu s Direktivom 2014/53/EU. Cjeloviti tekst EU izjave o sukladnosti dostupan je na sljedećoj internetskoj adresi: https://contact-us.denso.com/form/global/en/contact-us/doc/ [https://contact-us.denso.com/form/global/en/contact-us/doc/] </p> <p> Овие, DENSO CORPORATION изјављује да је радио опрема тип усаглашена са Директивом 2014/53/EU. Цео текст ЕУ декларације о усаглашености доступан је на следећој интернет адреси: https://contact-us.denso.com/form/global/en/contact-us/doc/ [https://contact-us.denso.com/form/global/en/contact-us/doc/] </p>	

País/región	Tipo de homologación	Conformidad	Etiqueta
		<p>Amb aquest document, DENSO CORPORATION declara que el tipus d'equipament radioelèctric es conforme a la Directiva 2014/53/UE. El text complet de la declaració UE de conformitat està disponible en la següent adreça d'Internet: https://contact-us.denso.com/form/global/en/contact-us/doc/ [https://contact-us.denso.com/form/global/en/contact-us/doc/]</p> <p>Ířbu belge; DENSO CORPORATION telsiz ekipmanı tipinin 2014/53/AB sayılı Direktif'e uygun olduđunu beyan eder. AB uygunluk beyanının tam metni ařađıdaki internet adresinde mevcuttur: https://contact-us.denso.com/form/global/en/contact-us/doc/ [https://contact-us.denso.com/form/global/en/contact-us/doc/]</p>	
Georgia	WAN00, YBN00	<p>გადამცემი მოდელი: WAN00 მუშაობის სიხშირე: CH5: 6240.0 - 6739.2 MHz CH9: 7737.6 - 8236.8 MHz. მაქსიმალური გამომავალი სიმძლავრე: -41.3 dBm/MHz ან ნაკლები გადამცემი მოდელი: YBN00 UWB მაქსიმალური გამომავალი სიმძლავრე: -41.3 dBm/MHz ან ნაკლები Bluetooth მუშაობის სიხშირე: 2402 - 2480 MHz მაქსიმალური გამომავალი სიმძლავრე: 0 dBm ან ნაკლები NFC მუშაობის სიხშირე: 13.56 MHz Qi მუშაობის სიხშირე: 110 - 205 kHz მუშაობის სიხშირე: CH5: 6240.0 - 6739.2 MHz CH9: 7737.6 - 8236.8 MHz. მაქსიმალური გამომავალი სიმძლავრე: -41.3 dBm/MHz ან ნაკლები მწარმოებელი: DENSO CORPORATION ათები: 1-1, Showa-cho, Kariya-shi, Aichi-ken, 448-8661 წინამდებარე დეკლარაციით, DENSO CORPORATION ვაცხადებ, რომ რადიომოწყობილობის ტიპი შეესაბამება რადიომოწყობილობის შესახებ ტექნიკური რეგლამენტის მოთხოვნებს. შესაბამისობის დეკლარაციის სრული ტექსტი ხელმისაწვდომია შემდეგ ინტერნეტმისამართზე: https://contact-us.denso.com/form/global/en/contact-us/doc/ [https://contact-us.denso.com/form/global/en/contact-us/doc/]</p>	
Israel	WAN00, YBN00	<p>חל איסור לבצע פעולות במכשיר שיש בהן כדי לשנות את תכונותיו האלחוטיות של המכשיר, ובכלל זה שינוי תוכנה, החלפת אנטנה מקורית או הוספת אפשרות לחיבור לאנטנה חיצונית, בלא קבלת אישור משרד התקשורת, בשל החשש הפורעות אלחוטיות.</p> <p>DENSO : סימן רשום ראה מוצר : שנת ייצור קורא : מוצר (UWB) (UWB) WAN00 : דגם ארץ מוצר : ארץ ייצור חוק המפרט של המוצר : (RFK) מוצר : טווח התדרים של המפתח YBN00 : דגם ראה מוצר : ארץ ייצור</p>	

País/región	Tipo de homologación	Conformidad	Etiqueta
Emiratos Árabes Unidos	YBN00	EAU: ER17320/23 DENSO YBN00	
Ucrania	WAN00, YBN00	<p>UWB Reader (UWBR): модель: WAN00 смугу радіочастот: CH5: 6240.0 - 6739.2 МГц, CH9: 7737.6 - 8236.8 МГц максимальну потужність випромінювання: -41.3 дБм/МГц або менше</p> <p>Radio Frequency Key (RFK): модель: YBN00 UWB смугу радіочастот: CH5: 6240.0 - 6739.2 МГц, CH9: 7737.6 - 8236.8 МГц максимальну потужність випромінювання: -41.3 дБм/МГц або менше</p> <p>Bluetooth смугу радіочастот: 2402 - 2480 МГц максимальну потужність випромінювання: 0 дБм/МГц або менше</p> <p>NFC смугу радіочастот: 13.56 МГц Qi смугу радіочастот: 110 - 205 кГц виробник: DENSO CORPORATION адреса: 1-1, Showa-cho, Kariya-shi, Aichi-ken, 448-8661, Japan</p> <p>справжнім DENSO CORPORATION заявляє, що тип радіообладнання відповідає Технічному регламенту радіообладнання; повний текст декларації про відповідність доступний на веб-сайті за такою адресою: https://www.denso.com/global/en/contact-us/doc/ [https://www.denso.com/global/en/contact-us/doc/]</p>	 UA RF: 3DENS WAN00  UA RF: 3DENS YBN00
Reino Unido	WAN00, YBN00	<p>UWB Reader (UWBR) Model: WAN00 Manufacturer: DENSO CORPORATION Address: 1-1, Showa-cho, Kariya-shi, Aichi-ken, 448-8661 Japan Operation frequency: CH5: 6240.0 - 6739.2 MHz. CH9: 7737.6 - 8236.8 MHz. Maximum output power: -41.3 dBm/MHz or less</p> <p>Radio Frequency Key (RFK) Model: YBN00 Hereby, DENSO CORPORATION declares that the radio equipment type is in compliance with Directive 2014/53/EU. The full text of the EU declaration of conformity is available at the following internet address: https://www.denso.com/global/en/contact-us/doc/ [https://www.denso.com/global/en/contact-us/doc/]</p> <p>Hereby, DENSO CORPORATION declares that the radio equipment type is in compliance with the relevant statutory requirements. The full text of the UK declaration of conformity is available at the following internet address: https://www.denso.com/global/en/contact-us/doc/ [https://www.denso.com/global/en/contact-us/doc/]</p> <p>Manufacturer: DENSO CORPORATION Address: 1-1, Showa-cho, Kariya-shi, Aichi-ken, 448-8661 Japan UWB Operation frequency: CH5: 6240.0 - 6739.2 MHz. CH9: 7737.6 - 8236.8 MHz. Maximum output power: -41.3 dBm/MHz or less</p> <p>Key system Manufacturer: DENSO CORPORATION Address: 1-1, Showa-cho, Kariya-shi, Aichi-ken, 448-8661 Japan Bluetooth Operation frequency: 2402 - 2480 MHz. Maximum output power: 0 dBm or less NFC Operation frequency: 13.56 MHz Qi Operation frequency: 110 - 205 kHz</p>	

País/región	Tipo de homologación	Conformidad	Etiqueta
Estados Unidos, Puerto Rico	WAN00, YBN00	<p>UWB Reader</p> <p>NOTE: This device complies with part 15 of the FCC Rules. Operation is subject to the following two conditions: (1) This device may not cause harmful interference, and (2) this device must accept any interference received, including interference that may cause undesired operation.</p> <p>Radio Frequency Key</p> <p>NOTE: This device complies with part 15 and part 18 of the FCC Rules. Operation is subject to the following two conditions: (1) This device may not cause harmful interference, and (2) this device must accept any interference received, including interference that may cause undesired operation.</p> <p>This equipment has been tested and found to comply with the limits for a wireless power charger, pursuant to part 18 of the FCC Rules. This equipment generates, uses and can radiate radio frequency energy and, if not installed and used in accordance with the instructions, may cause harmful interference to radio communications. However, there is no guarantee that interference will not occur in a particular installation.</p> <p>If this equipment does cause harmful interference to radio communications, which can be determined by turning the equipment off and on, the user is encouraged to try to correct the interference by one or more of the following measures:</p> <ul style="list-style-type: none"> • Reorient or relocate the receiving antenna. • Increase the separation between the equipment and receiver. • Connect the equipment into an outlet on a circuit different from that to which the receiver is connected. <p>FCC Warning: Changes or modifications not expressly approved by the party responsible for compliance could void the user's authority to operate the equipment.</p> <p>Radiofrequency radiation exposure information: This equipment complies with FCC radiation exposure limits set forth for an uncontrolled environment and meets the FCC radio frequency (RF) Exposure Guidelines as this equipment has very low levels of RF energy.</p>	
Vietnam	WAN00, YBN00	CÔNG TY TNHH SWEDEN AUTO. B2100176	
Zambia	WAN00, YBN00	WAN00 ZMB/ZICTA/TA/2021/12/9 YBN00 ZMB/ZICTA/TA/2023/3/4	

Norma de seguridad para RFK

País/región

Estado en vías de integración en la UE

Inglés

Do not expose to excessive heat, such as sunshine, fire, etc., or low temperatures. This may cause explosion or leakage of flammable liquids or gases during use, storage, transportation or disposal. Do not throw battery into fire or hot stove, do not crush or cut mechanically as this may cause explosion. Do not expose the battery to extremely low air pressure at high altitude, which may cause explosion or leakage of flammable liquids or gases.

Sueco

Får inte exponeras för överdriven värme, t.ex. solsken, eld, etc., eller låga temperaturer eftersom detta kan orsaka explosion eller läckage av brandfarliga vätskor eller gaser under användning, lagring, transport och bortskaftande. Kasta inte batteriet i eld eller en het ugn, krossa eller skär det inte mekaniskt eftersom detta kan orsaka explosion. Ackumulatören får inte utsättas för extremt lågt lufttryck på hög höjd eftersom detta kan orsaka explosion eller läckage av brandfarliga vätskor eller gaser.

Finés

Älä altista liialliselle kuumuudelle, kuten auringonpaisteelle, tullelle tai vastaavalle; tai alhaiselle lämpötilalle, joka voi aiheuttaa räjähdyksen tai syttyvän nesteen tai kaasun vuotamisen käytön, varastoinnin tai kuljetuksen tai hävittämisen aikana. Älä heitä akkua tuleen tai kuumaan uuniin äläkä purista tai leikkaa akkua mekaanisesti, mikä voi aiheuttaa räjähdyksen. Älä altista äärimmäisen alhaiselle ilmanpaineelle suuressa korkeudessa, mikä voi aiheuttaa räjähdyksen tai sytyvän nesteen tai kaasun vuotamisen.

Danés

Må ikke udsættes for lave temperaturer eller overdreven varme såsom solskin, ild osv., da dette kan forårsage eksplosion eller lækage af brændbare væsker eller gasser under brug, opbevaring, transport og bortskaftelse. Batteriet må ikke smides i ild eller i en varm ovn, det må ikke knuses eller skræres mekanisk, da dette kan forårsage eksplosion. Akkumulatoren må ikke udsættes for ekstremt lavt lufttryk i stor højde, da dette kan forårsage eksplosion eller lækage af brændbare væsker eller gasser.

Holandés

Niet blootstellen aan overmatige hitte zoals zonneschijn, vuur, enz. of lage temperaturen. Dit kan explosie of lekkage van brandbare vloeistoffen of gassen veroorzaken tijdens gebruik, opslag, vervoer of verwijdering. Gooi de batterij niet in het vuur of in een hete oven, plet of knip de batterij niet mechanisch, want dat kan een explosie veroorzaken. Stel de batterij niet bloot aan extreem lage luchtdruk op grote hoogten, wat explosie of lekkage van brandbare vloeistoffen of gassen kan veroorzaken.

Alemán

Nicht übermäßiger Hitze, wie Sonnenschein, Feuer etc., sowie niedrigen Temperaturen aussetzen. Dieses kann zur Explosion oder zum Austreten von entflammbaren Flüssigkeiten oder Gasen während des Gebrauchs, der Lagerung, des Transports oder der Entsorgung führen. Batterie nicht ins Feuer oder in einen heißen Ofen werfen, nicht mechanisch zerdrücken oder zerschneiden, da dies zur Explosion führen kann. Den Akku nicht extrem niedrigem Luftdruck in großer Höhe aussetzen, was zur Explosion oder zum Austreten von brennbaren Flüssigkeiten oder Gasen führen kann.

Francés

Ne pas exposer à une chaleur excessive, comme la lumière du soleil, le feu, etc. ou à de basses températures. Cela peut entraîner une explosion ou une fuite de liquides ou de gaz inflammables pendant l'utilisation, le stockage, le transport ou l'élimination. Ne pas jeter la batterie dans le feu ou dans un four chaud, ne pas l'écraser ou la couper mécaniquement, car cela pourrait entraîner une explosion. Ne pas exposer l'accumulateur à une pression atmosphérique extrêmement faible en haute altitude, ce qui pourrait entraîner une explosion ou une fuite de liquides ou de gaz inflammables.

Griego

Ο φορτιστής να μη εκτίθεται σε υπερβολική ζέση, όπως στον ήλιο, στη φωτιά κλπ., αλλά ούτε σε χαμηλές θερμοκρασίες. Αυτό μπορεί να επιφέρει έκρηξη ή διαρροή φλεγόμενων υγρών ή αερίων κατά τη διάρκεια της χρήσης, της αποθήκευσης, της μεταφοράς ή της διάθεσης απορριμμάτων. Μη ρίχνετε μπαταρίες στη φωτιά ή σε αναμμένο φούρνο, μη συμπιέζετε και μη κόβετε αυτές κατά μηχανικό τρόπο, επειδή τούτο μπορεί να επιφέρει ανάφλεξη μέχρι και έκρηξη. Ο φορτιστής να μη εκτίθεται σε υπερβολικά χαμηλή ατμοσφαιρική πίεση σε μεγάλο ύψος, επειδή τούτο μπορεί να προκαλέσει έκρηξη ή διαρροή φλεγόμενων υγρών ή αερίων.

Eslovaco

Nevystavujte batériu nadmernému teplu, napríklad snečnému žiareniu, ohňu atď., ani nízkym teplotám. To môže spôsobiť výbuch alebo únik horľavých kvapalín alebo plynov počas používania, skladovania, prepravy alebo likvidácie. Batériu nevhadzujte do ohňa alebo horúcej pece (rúry), nedrťte ju ani mechanicky nerozrezávajte, pretože to môže spôsobiť výbuch. Nevystavujte batériu extrémne nízkemu tlaku vzduchu vo vysokých nadmorských výškach, ktorý môže spôsobiť výbuch alebo únik horľavých kvapalín alebo plynov.

Letón

Nepakļaujiet pārmērīgam karstumam, piemēram, saules, uguns iedarbībai vai tamlīdzīgi; vai zemai temperatūrai, kas lietošanas, uzglabāšanas, transportēšanas vai utilizācijas laikā var izraisīt eksploziju vai uzliesmojoša šķidrums, gāzes noplūdi. Akumulatora likšana ugunī, karstā cepeškrāsnī vai mehāniska tā saspiešana vai griešana var izraisīt eksploziju. Nepakļaujiet ekstrēmi zemam gaisa spiedienam lielā augstumā, kas var izraisīt eksploziju vai uzliesmojoša šķidrums, gāzes noplūdi.

Checo

Nevystavovat nadměrnému teplu jako je sluneční záření, oheň nebo podobným vlivům, či nízkým teplotám, které by mohly způsobit výbuch, únik hořlavé kapaliny nebo plynu během používání, skladování nebo přepravy či likvidace. Nevyhazovat baterii do ohně nebo horkých kamen, ani ji mechanicky nedrtit nebo nerozřezávat, což může vést k výbuchu. Nevystavovat baterii extrémně nízkému tlaku vzduchu ve velké nadmořské výšce, který může mít za následek výbuch nebo únik hořlavé kapaliny či plynu.

Polaco

Nie wystawiać na działanie nadmiernego ciepła, takiego jak światło słoneczne, ogień itp.; lub niską temperaturą, która może spowodować wybuch lub wyciek łatwopalnej cieczy lub gazu podczas użytkowania, przechowywania, transportu lub utylizacji. Nie wrzucaj baterii do ognia lub gorącego piekarnika, ani nie poddawaj mechanicznemu kruszeniu lub cięciu baterii, co może spowodować wybuch. Nie jest przeznaczona do ekstremalnie niskich ciśnień powietrza na dużej wysokości, które może spowodować wybuch lub wyciek łatwopalnej cieczy lub gazu.

Esloveno

Ne izpostavljajte niti visokim temperaturam kot je sonce, ogenj in podobno niti nizkim temperaturam, ker lahko pride do eksplozije in uhajanja vnetljive tekočine ali plina med uporabo, shranjevanjem, prevozom ali odlaganjem. Baterije ne odlagajte v ogenj ali vročo pečico, ne je stiskati ali rezati, ker lahko eksplodira. Ne izpostavljajte izjemno nizkemu zračnemu tlaku na visoki nadmorski višini, ker lahko eksplodira ali pa povzroči uhajanje vnetljive tekočine ali plina.

Islandés

Látið ekki nærri miklum hita svo sem sólskini, eldi eða álíka; eða lágu hitastigi. Það getur valdið sprengingu eða leka á eldfimum vökva eða gasi við notkun, geymslu, flutning eða förgun. Fargið ekki rafhlöðunni með eldi, varast skal að kremja eða skera, það getur valdið sprengingu. Látið ekki vera í

El contenido de este manual representa el estado del manual del usuario en el momento de su impresión y puede que no sea completamente válido en un futuro. Para obtener más información, consulte la primera página del aviso de descarga de responsabilidad completo.

mjög lágum loftþrýstingi í mikilli hæð. Það getur valdið sprengingu eða leka á eldfimum vökva eða gasi.

Lituano

Nelaikykite per didelio karščio, pvz., saulės, ugnies ar pan.; arba žema temperatūra, dėl kurios naudojimo, sandėliavimo, transportavimo ar šalinimo metu gali įvykti sproginimas arba degių skysčių ar dujų nuotėkis. Nemeskite akumulatoriaus į ugnį ar įkaitusią orkaitę ir nemeskite akumulatoriaus mechanškai sutraiškyti ar įpjauti, nes tai gali sukelti sproginimą. Nelaikykite labai žemo oro slėgio dideliame aukštyje, nes gali įvykti sproginimas arba degių skysčių ar dujų nuotėkis.

Italiano

Non esporre a calore eccessivo come luce solare, fuoco o simili, o a bassa temperatura poiché possono provocare un'esplosione o la fuoriuscita di liquidi o gas infiammabili durante l'uso, lo stoccaggio o il trasporto o lo smaltimento. Non smaltire una batteria nel fuoco o in un forno caldo, né schiacciare o tagliare meccanicamente una batteria, può provocare un'esplosione. Non sottoporre ad una pressione dell'aria estremamente bassa ad alta quota, poiché potrebbe provocare un'esplosione o la fuoriuscita di liquidi o gas infiammabili.

Estonio

Ärge jätke toodet liigse kuumuse (nt otsese päikesekiirguse, leegi vms) või madala temperatuuri mõju kätte. See võib lõppeda kasutamise, ladustamise, transpordi või kõrvaldamise ajal tuleohtliku vedeliku või gaasi plahvatuse või lekkega. Ärge visake akut tulle ega muljuge või lõigake seda, sest see võib põhjustada plahvatuse. Ärge viige suurele kõrgusele või väga madala õhurõhuga keskkonda. See võib lõppeda tuleohtliku vedeliku või gaasi plahvatuse või lekkega.

Español

No exponga a calor excesivo como por ejemplo exposición directa al sol, fuego o similar; ni tampoco a bajas temperaturas, que puedan provocar una explosión o la fuga de líquidos o gases inflamables durante el uso, almacenamiento, transporte o desecho de la batería. No arroje la batería al fuego o a un horno caliente, ni la aplaste o corte mecánicamente, ya que puede producir explotar. No someta la batería a una presión de aire extremadamente baja a causa de una gran altitud ya que puede provocar una explosión o la fuga de líquido o gas inflamable.

Húngaro

Ne tegye ki túlzott hőhatásnak, például napsütésnek, tűznek vagy hasonlónak; vagy alacsony hőmérsékletnek ami robbanást vagy gyúlékony folyadék vagy gáz szivárgását okozhatja használat, tárolás, szállítás vagy ártalmatlanítás során. Ne dobja az akkumulátort tűzbe vagy forró sütőbe, és ne tegye mechanikusan összetörni vagy vágni az akkumulátort, mert ez robbanást okozhat. Ne tegye ki rendkívül alacsony légnyomásnak nagy magasságban, ami robbanást vagy gyúlékony folyadék vagy gáz szivárgását okozhatja.

Portugués

Não expor ao calor excessivo, como sol, fogo, etc., ou baixas temperaturas. Isto pode resultar na explosão ou vazamento de líquidos ou gases inflamáveis durante a utilização, armazenamento, transporte ou eliminação. Não atirar a bateria ao fogo ou forno quente, não a esmagar ou cortar mecanicamente, pois isto pode causar uma explosão. Não expor o acumulador a pressão de ar extremamente baixa a grande altitude, o que pode causar explosão ou vazamento de líquidos ou gases inflamáveis.

Búlgaro

Да не се излага на прекомерна топлина, като слънце, огън или подобни; или на ниска температура. В противен случай това може да доведе до избухване или до изтичане на запалими течности или газове по време на употреба, складиране, преносване или изхвърляне. Не изхвърляйте батерията в огън, нито се опитвайте да я смачкате или срежете. Това може да доведе до избухване. Да не се излага на прекомерно ниско атмосферно налягане на висока надморска височина, което може да доведе до избухване или теч на запалими течности или газове.

Maltés

Tesponix għal sħana eċċessiva bħal xemx, nar jew simili; jew temperatura baxxa, li tista 'tirriżulta fi splużjoni jew it-tnixxija ta' likwidu jew gass li jaqbad waqt l-użu, il-ħażna jew it-trasport jew ir-rimi. Tarmix batterija fin-nar jew f'forn jaħraq, jew tagħti tgħaffiġ jew qtuġh mekkaniku ta' batterija, li jista' jirriżulta fi splużjoni. Tghamilx suġġett għal pressjoni ta 'arja estremament baxxa f'altitudni għolja li tista' tirriżulta fi splużjoni jew tnixxija ta 'likwidu jew gass li jaqbad.

Rumano

Nu expuneți la căldură excesivă, cum ar fi soarele, focul sau condiții asemanatoare; sau temperatură scăzută, care poate cauza o explozie sau scurgerea de lichid sau gaz inflamabil în timpul utilizării, depozitării, transportului sau eliminării. Nu aruncați bateria în foc sau într-un cuptor încins și nu provocați zdrobirea sau tăierea mecanică a bateriei, care poate duce la explozie. Nu expuneți la presiune extrem de scăzută a aerului la altitudine mare, care poate duce la explozie sau la scurgerea lichidului sau emiterea de gaz inflamabil.

Croata

Nemojte izlagati visokim temperaturama poput sunca, vatre ili slično, niti niskim temperaturama, koje mogu uzrokovati eksploziju i curenje zapaljive tekućine ili plina tijekom upotrebe, skladištenja, transporta ili odlaganja. Ne odlagati baterije u vatru ili vruću pećnicu, nemojte je stiskati ili rezati, jer može dovesti do eksplozije. Ne izlažite baterije ekstremno niskom tlaku zraka na velikoj nadmorskoj visini, jer može eksplodirati ili izazvati curenje zapaljive tekućine ili plina.

Albanés

Mos e ekspozoni ndaj nxehtësisë së tepërt si rrezet e diellit, zjarrit etj. dhe temperaturave të ulëta. Kjo mund të shkaktoj një shpërthim ose rrjedhje të lëngut ose gazit të ndezshëm gjatë përdorimit, ruajtjes, transportit ose asgjësimit. Mos e hidhni baterinë në zjarr ose në furrë të nxehtë, mos e shtypni ose preni mekanikisht pasi kjo mund të shkaktoj një shpërthim. Mos e ekspozoni baterinë ndaj presionit jashtëzakonisht të ulët të ajrit në lartësi të madhe, gjë që mund të shkaktoj një shpërthim ose rrjedhje të lëngut ose gazit të ndezshëm.

Serbio

Nemojte izložiti izrazito visokim temperaturama (sunčevi zraci, vatra, ili slično) ili izrazito niskim temperaturama. Može doći do eksplozije ili curenja zapaljive tečnosti ili gasa prilikom korišćenja, skladištenja, i otpada. Nemojte odstraniti bateriju u vatru, nemojte je drobiti ili seći, jer može doći do eksplozije. Nemojte izložiti ekstremno niskom vazдушnom pritisku na velikim visinama. Može doći do eksplozije ili curenja zapaljive tečnosti ili gasa.

Catalán

No exposi a una calor excessiva com ara exposició directa al sol, foc o similar; ni tampoc a baixes temperatures, que puguin provocar una explosió o la fuga de líquids o gasos inflamables durant l'ús, l'emmagatzematge, el transport o el rebuig de la bateria. No llenci la bateria al foc o a un forn calent, ni l'aixafi o la talli mecànicament, ja que podria explotar. No sotmeti la bateria a una pressió d'aire extremadament baixa a causa d'una gran altitud, ja que podria provocar una explosió o la fuga de líquid o gas inflamable.

Turco

País/región	
	Güneş ışığı, ateş vb. aşırı ısı ve düşük sıcaklıklara maruz bırakmayınız. Bu durum; kullanım, depolama, nakliye veya imha sırasında yanıcı sıvı veya gazın patlamasına veya sızıntısına neden olabilir. Pili ateşe veya sıcak fırına atmayınız, ayrıca patlamaya neden olabileceğinden mekanik olarak ezmeyin veya kesmeyiniz. Bataryayı yüksek irtifada düşük hava basıncına maruz bırakmayınız, bu durum da patlamaya veya yanıcı sıvı veya gaz sızıntısına neden olabilir.
Georgia	არ გაუშვით ზედმეტი სიცხე, როგორცაა მზე, ხანძარი და ა.შ., ან დაბალ ტემპერატურაზე. ამან შეიძლება გამოიწვიოს აალებადი სითხეების ან აირების აფეთქება ან გაჟონვა გამოყენების, შენახვის, ტრანსპორტირებისა თუ განადგურების დროს. არ ჩააგდოთ ბატარეა ცეცხლში ან ცხელ ღუმელში, არ დაამტვრიოთ ან გაჭრათ მექანიკურად, რადგან ამან შეიძლება აფეთქება გამოიწვიოს. არ დაუშვათ ბატარეა ჰაერის უკიდურესად დაბალ წნევაზე მაღალ სიმაღლეზე, რამაც შეიძლება გამოიწვიოს აალებადი სითხეების ან აირების აფეთქება ან გაჟონვა.
Reino Unido	Do not expose to excessive heat, such as sunshine, fire, etc., or low temperatures. This may cause explosion or leakage of flammable liquids or gases during use, storage, transportation or disposal. Do not throw battery into fire or hot stove, do not crush or cut mechanically as this may cause explosion. Do not expose the battery to extremely low air pressure at high altitude, which may cause explosion or leakage of flammable liquids or gases.

Batería

Tipo de batería: CP1254 A4 WC

Fabricante

- Nombre del fabricante: VARTA Microbattery GmbH
- Nombre comercial: VARTA
- Dirección: VARTA-Platz 1, 73479 Elwangen, Alemania
- URL: <https://www.varta-microbattery.com/en> [<https://www.varta-microbattery.com/en>]









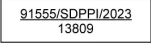

Importador

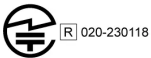



- Nombre de importador: Volvo Car Corporation
- Nombre comercial: VOLVO
- Dirección: 405 31 Göteborg, Suecia
- URL: [volvocars.com](https://www.volvocars.com) [<https://www.volvocars.com>]

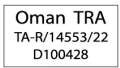

15.5.9. Certificaciones de los sistemas de radio y entretenimiento

Aquí encontrará las certificaciones y etiquetas de los sistemas de radio y entretenimiento.

Región	Etiquetas y símbolos	Especificación
Indonesia (SDPPI)	<p>Para unidades de visualización frontal fabricadas en China:</p>  <p>Para unidades de visualización frontal fabricadas en México:</p> 	
Israel		51-88586
Japón (Radio)		020-230118
Japón (Telecomunicaciones)		D230032020
Malasia	 	VOLVO CAR MANUFACTURING MALAYSIA SDN. BHD.: HIDF21000141 VOLVO CAR MALAYSIA SDN. BHD.: HIDF15000171
México	<p>IFT: VOAPDH23-39393</p> 	IFT: VOAPDH23-39393 La operación de este equipo está sujeta a las siguientes dos condiciones: (1) Es posible que este equipo o dispositivo no cause interferencia perjudicial y (2) Este equipo o dispositivo debe aceptar cualquier interferencia, incluyendo la que pueda causar su operación no deseada. Model Name: DHU 1.0 Brand: Aptiv
Marruecos		MR 00035090 ANRT 2022
Nueva Zelanda		
Omán		TA-R/14553/22 D100428
Paraguay		NR: 2022-10-I-0659 Importador: Rieder & Cia. Dirección: Avda España c/ Dr. Morra. Número de teléfono local del importador/concesionario de Paraguay: +595 021-2190 700
Filipinas		ESD-RCE-2231790

Región	Etiquetas y símbolos	Especificación
Estados Unidos de América y Canadá		<p>FCC ID: LTQDHU1 IC: 3659A-DHU1 FCC § 15.19 Labelling requirements</p> <p>This device complies with part 15 of the FCC Rules and ISSED license-exempt RSS standard(s). Operation is subject to the following two conditions: (1) This device may not cause harmful interference, and (2) this device must accept any interference received, including interference that may cause undesired operation.</p> <p>Le présent appareil est conforme aux CNR d'ISED applicables aux appareils radio exempts de licence. L'exploitation est autorisée aux deux conditions suivantes: (1) l'appareil ne doit pas produire de brouillage, et (2) l'utilisateur de l'appareil doit accepter tout brouillage radioélectrique subi, même si le brouillage est susceptible d'en compromettre le fonctionnement.</p> <p>FCC § 15.21 Information to user</p> <p>Changes or modifications not expressly approved by the party responsible for compliance could void the user's authority to operate the equipment. NOTE: THE MANUFACTURER IS NOT RESPONSIBLE FOR ANY RADIO OR TV INTERFERENCE CAUSED BY UNAUTHORIZED MODIFICATIONS TO THIS EQUIPMENT. SUCH MODIFICATIONS COULD VOID THE USER'S AUTHORITY TO OPERATE THE EQUIPMENT.</p> <p>RF Exposure Requirements</p> <p>This equipment complies with FCC RF radiation exposure and Industry Canada RSS-102 RF exposure limits set forth for an uncontrolled environment. This device and its antenna must not be co-located or operating in conjunction with any other antenna or transmitter. To comply with FCC RF exposure and Industry Canada RSS-102 RF exposure compliance requirements, this grant is applicable to only Mobile Configurations. The antennas used for this transmitter must be installed to provide a separation distance of at least 20 cm from all persons and must not be co-located or operating in conjunction with any other antenna or transmitter.</p> <p>Cet équipement est conforme aux limites d'exposition aux rayonnements énoncées pour un environnement non contrôlé et respecte les règles d'exposition aux fréquences radioélectriques (RF) CNR-102 de l'IC. Cet équipement doit être installé et utilisé en gardant une distance de 20 cm ou plus entre le radiateur et le corps humain (à l'exception des extrémités : mains, poignets, pieds et chevilles).</p>
Vietnam		<p>Nombre: BD CONSULTANT Código: A00282014</p>
Zambia		ZMB/ZICTA/TA/2022/10/39
Bluetooth		
Residuos		

Bandas de frecuencia y potencia de emisión para la certificación CE (RED) de la Unión Europea

Aplicación	Frecuencia	Potencia de emisión máxima
FM	87,5-108 MHz	
DAB	174,0-240,0 MHz	
Bluetooth	2400-2483,5 MHz	4 dBm (2,5 mW)
Bluetooth Low Energy	2400-2483,5 MHz	5 dBm (3,2 mW)
WLAN 2,4 GHz	2400-2483,5 MHz	14 dBm (25 mW)
WLAN 5 GHz	5150-5250 MHz	14 dBm (25 mW)
WLAN 5 GHz	5725-5850 MHz	14 dBm (25 mW)

Información para la certificación de Taiwán (BSMI)

BT/WLAN

El contenido de este manual representa el estado del manual del usuario en el momento de su impresión y puede que no sea completamente válido en un futuro. Para obtener más información, consulte la primera página del aviso de descarga de responsabilidad completo.

???: DHU 1.0

?: / ?

Descripción de puntos de conexión y tabla RoHS para certificación de Taiwán (BSMI)

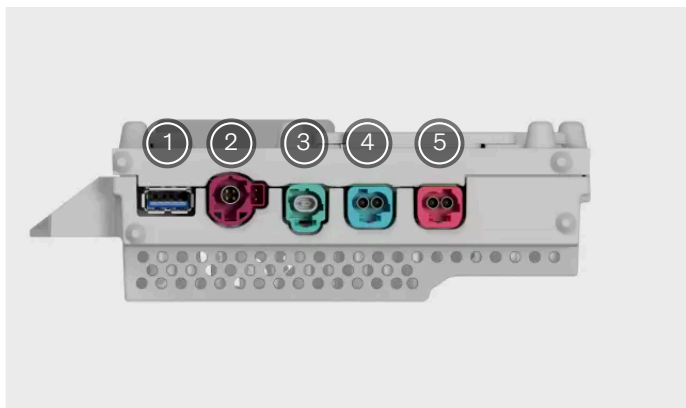

- ① Depuración USB
- ② USB 2.0
- ③ (Ethernet)
- ④ (Conexión de pantalla central)
- ⑤ (Cámara de asistencia de aparcamiento)

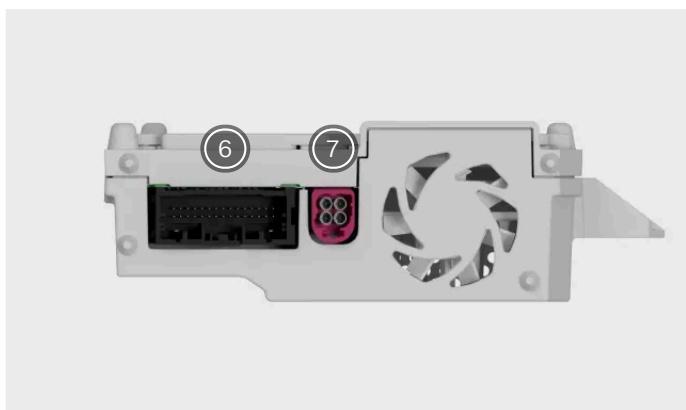

- ⑥ (Conector principal)
- ⑦ FM/DAB

Tabla RoHS						
(BT/WLAN) : DHU 1.0						
	(Pb)	(Hg)	(Cd)	(Cr+6)	(PBB)	(PBDE)
	-	o	o	o	o	o
	-	o	o	o	o	o
	-	o	o	o	o	o
	o	o	o	o	o	o

El contenido de este manual representa el estado del manual del usuario en el momento de su impresión y puede que no sea completamente válido en un futuro. Para obtener más información, consulte la primera página del aviso de descargo de responsabilidad completo.

Etiqueta de advertencia



Símbolo de advertencia en panel de señalización.

Indica una situación potencialmente peligrosa que, de no evitarse, podría derivar en daños materiales leves o moderados.

Etiqueta de información



Etiqueta sin panel de señalización.

Indica información importante pero sin riesgo de daños materiales o personales.

 **Nota**

Etiquetas representadas

Las etiquetas representadas en este manual son representaciones genéricas de las presentes en su automóvil. El manual solo indica su posición y el tipo de información que contienen. Localice la etiqueta real para obtener información específica de su automóvil.