

ES90 2026 (25w36) Gebruikershandleiding

Versie 2026-04-17

Disclaimer

Vanwege de dynamische aard van ons softwareproduct, vertegenwoordigt de inhoud van deze PDF de meest actuele versie van de gebruikershandleiding op het moment dat deze werd afgedrukt. Aangezien we ons product voortdurend bijwerken en verbeteren, is het mogelijk dat bepaalde informatie in de toekomst niet meer overeenkomt met de meest actuele informatie. Daarom raden we ten eerste aan om de app met de digitale gebruikershandleiding te gebruiken in het middendisplays van uw auto voor de meest nauwkeurige en actuele informatie. U kunt ook informatie opvragen in de Volvo Cars mobiele app. Houd er rekening mee dat als u ervoor kiest om de handleiding af te drukken, we de geldigheid van de informatie voor toekomstige gevallen niet kunnen garanderen, aangezien er sinds het moment van afdrukken mogelijk updates hebben plaatsgevonden. Om het hoogste niveau van veiligheid en optimaal gebruik van het product te garanderen, raden we ten eerste aan om te vertrouwen op de digitale gebruikershandleiding, die gemakkelijk toegankelijk is via het middendisplays van uw auto. Deze afprintbare versie is algemeen en is niet specifiek voor uw auto. Als er verschillen zijn tussen deze afprintbare handleiding en de handleiding die u ziet op het middendisplays van uw auto dan gaat de laatstgenoemde voor.

Inhoud

1. Informatie voor consumenten
 - 1.1 Over de gebruikershandleiding
 - 1.1.1 De gebruikershandleiding lezen
 - 1.2 Klantenservice en contactgegevens
 - 1.3 Verantwoordelijkheid van de bestuurder
 - 1.4 Aanpassingen, reparaties en montage van accessoires
 - 1.5 Het voertuigidentificatienummer vinden
 - 1.6 Akkoord gaan met de algemene voorwaarden en gegevens verzamelen
 - 1.7 Behandeling van geregistreerde en verzamelde gegevens
 - 1.8 Online diensten en 'fair use'
 - 1.9 Een nieuwe eigenaar
 - 1.10 Gebruikersgegevens resetten
 - 1.11 Aanbevelingen als je naar een andere regio verhuist
2. Gebruikersaccounts, profielen en services
 - 2.1 Je auto voor het eerst configureren
 - 2.2 Volvo ID
 - 2.2.1 Een Volvo ID aanmaken
 - 2.3 Volvo Cars-app
 - 2.4 Aan de slag met Google-diensten
 - 2.5 Aanpassing en instellingen
 - 2.6 Gebruikersprofielen in de auto
 - 2.6.1 Een ander profiel kiezen
 - 2.6.2 Een profiel toevoegen
 - 2.6.3 Een profiel verwijderen
 - 2.6.4 Een sleutel aan een profiel toewijzen
 - 2.6.5 Sleutels die aan profielen zijn toegewezen beheren
 - 2.6.6 Toegang tot een profiel beperken
 - 2.6.7 Een account aan een profiel toevoegen
 - 2.7 Volvo Assistance
 - 2.7.1 Volvo Assistance bellen voor pechhulp

- 2.8 Noodhulp
 - 2.8.1 Nooddiensten met de knop SOS bellen
 - 2.8.2 De ontvanger voor een noodoproep wijzigen
- 2.9 HomeLink
- 3. Displays, software en telefoon
 - 3.1 Displays
 - 3.1.1 Middendisplay
 - 3.1.1.1 Weergaven van het middendisplay
 - 3.1.1.2 Statussymbolen op het middendisplay
 - 3.1.1.3 Toetsenbord
 - 3.1.1.3.1 De taal van het toetsenbord wijzigen
 - 3.1.1.3.2 Talen voor het toetsenbord toevoegen en verwijderen
 - 3.1.2 Bestuurdersdisplay
 - 3.1.2.1 Waarschuwings- en indicatiesymbolen
 - 3.1.2.2 Accumeter
 - 3.1.2.3 Energiemeter
 - 3.1.3 Head-updisplay
 - 3.1.3.1 Het head-updisplay aanpassen
 - 3.1.4 Systeeminstellingen
 - 3.1.4.1 Datum en tijd aanpassen
 - 3.1.4.2 Systeeltaal wijzigen
 - 3.1.4.3 Systeemeenheden wijzigen
 - 3.2 Telefoon
 - 3.2.1 Je telefoon met de auto verbinden
 - 3.2.2 Je telefoon in de auto gebruiken
 - 3.2.3 Wisselen tussen gekoppelde telefoons
 - 3.2.4 Apple CarPlay
 - 3.2.4.1 Je iPhone met Apple CarPlay verbinden
 - 3.2.5 Android Auto™
 - 3.2.5.1 Je Android™-telefoon verbinden met Android Auto™
 - 3.3 Geluid en media
 - 3.3.1 Radio
 - 3.3.1.1 Favoriete radiozenders toevoegen
 - 3.3.1.2 DAB- en FM-zenders koppelen
 - 3.3.2 Geluidsinstellingen
 - 3.3.3 Mediaplayers
 - 3.4 In-car apps
 - 3.4.1 Apps downloaden
 - 3.4.2 Apps verwijderen
 - 3.5 Verbinding en software
 - 3.5.1 Internetverbinding
 - 3.5.1.1 Verbinding maken met internet via een telefoon met Bluetooth
 - 3.5.1.2 Verbinding maken met het internet via wifi
 - 3.5.2 Over-the-air updates
 - 3.6 Spraakbesturing
 - 3.6.1 Spraakbesturing gebruiken
- 4. Comfort en klimaat in de auto
 - 4.1 Interieur
 - 4.1.1 De draadloze lader gebruiken
 - 4.1.2 De draadloze lader inschakelen
 - 4.1.3 USB-aansluitingen
 - 4.1.4 12V-aansluiting

- 4.1.5 Zonnekleppen
- 4.2 Comfort
- 4.3 Klimaatregeling
 - 4.3.1 Klimaatregelingsbediening
 - 4.3.1.1 Stoelverwarming aanzetten
 - 4.3.1.2 Stoelventilatie activeren
 - 4.3.1.3 Stuurwielverwarming activeren
 - 4.3.2 Klimaatinstellingen
 - 4.3.3 Temperatuur en airconditioning
 - 4.3.3.1 De airconditioning inschakelen
 - 4.3.3.2 De temperatuur instellen
 - 4.3.3.3 Temperatuur synchroniseren
 - 4.3.3.4 Eco-klimaat activeren
 - 4.3.4 Luchtcirculatie en klimaatstanden
 - 4.3.4.1 De blaasmonden afstellen
 - 4.3.4.2 Automatische klimaatregeling inschakelen
 - 4.3.4.3 Handmatige klimaatmodus inschakelen
 - 4.3.5 IJs, condens en ontdooifunctie
 - 4.3.5.1 De maximale ontdooifunctie inschakelen
 - 4.3.5.2 Activeren van achterrait- en buitenspiegelverwarming
 - 4.3.6 Binnenklimaat bij parkeren
 - 4.3.6.1 De timer voor preconditioning instellen
 - 4.3.6.2 Het klimaatsysteem actief houden bij geparkeerd
 - 4.3.6.3 Luchtreiniging
 - 4.3.7 Luchtkwaliteit
 - 4.3.7.1 Indicatie luchtkwaliteit
 - 4.3.7.2 Luchtreiniging
 - 4.3.7.2.1 Geavanceerde luchtfiltering
 - 4.3.7.2.2 Gerichte luchtzuivering
 - 4.3.7.2.2.1 Gerichte luchtreiniging activeren
 - 4.3.7.3 CleanZone
 - 4.3.7.4 Luchtreiniging activeren
 - 4.3.8 Klimaatsysteem
 - 4.3.8.1 Klimaatzones
 - 4.3.8.2 Gedeeltelijke klimaatfunctie
 - 4.3.8.3 Gevoels- en werkelijke temperatuur
 - 4.3.8.4 Klimaatsensoren
 - 4.3.8.5 Verwarmingen
- 4.4 Ruiten en glasplaten
 - 4.4.1 Bediening van de ruiten
 - 4.4.2 De kleur van het dak aanpassen
 - 4.4.3 Knelbeveiliging
 - 4.4.4 De ruiten resetten
- 4.5 Stoelen
 - 4.5.1 Voorstoelen
 - 4.5.1.1 Voorstoelen verstellen
 - 4.5.1.2 Stoelmassage activeren
 - 4.5.1.3 Het zitkussen uitschuiven
 - 4.5.2 Achterbank
 - 4.5.2.1 De achterbank aanpassen
 - 4.5.2.2 Achterbank neerklappen
 - 4.5.2.3 Middelste armsteun van de achterbank

- 4.6 Interieurverlichting
 - 4.6.1 Leeslampjes afstellen
 - 4.6.2 De omgevingsverlichting aanpassen
 - 4.6.3 De interieurverlichting aanpassen
 - 4.6.4 De automatische binnenverlichting uitschakelen
 - 4.6.5 Alle binnenverlichting activeren
- 5. Veiligheid
 - 5.1 Reactie op een botsing
 - 5.1.1 Pedestrian Protection System
 - 5.2 Er worden inzittenden gedetecteerd
 - 5.3 Juist zitten
 - 5.4 Veiligheidsgordels
 - 5.4.1 Veiligheidsgordel vastmaken en verstellen
 - 5.4.2 De veiligheidsgordel moet nog worden vastgemaakt
 - 5.5 Airbags
 - 5.5.1 Activering van airbag
 - 5.5.2 Frontale airbags
 - 5.5.2.1 De passagiersairbag in- en uitschakelen
 - 5.5.3 Zijairbags
 - 5.5.4 Opblaasgordijnen
 - 5.5.5 Onderhoud en service van airbags
 - 5.5.6 Airbaglabels
 - 5.6 Kinderveiligheid
 - 5.6.1 Kinderzitjes
 - 5.6.1.1 Kinderzitjes installeren
 - 5.6.1.1.1 Een kinderzitje monteren op de buitenste zitplaatsen van de achterbank
 - 5.6.1.1.2 Een kinderzitje op de middelste zitplaats van de achterbank monteren
 - 5.6.1.1.3 Een kinderzitje op de voorpassagiersstoel plaatsen
 - 5.6.1.2 Verankeringspunten voor kinderzitjes
 - 5.6.1.2.1 ISOFIX-verankeringspunten
 - 5.6.1.2.2 Bovenste bevestigingspunten
 - 5.6.1.2.3 Onderste bevestigingspunten
 - 5.6.1.3 Aanbevolen kinderzitjes
 - 5.6.1.4 Overzicht van geschikte plaatsen voor kinderzitjes
- 6. Instappen en beveiliging
 - 6.1 Sleutels
 - 6.1.1 Key tag
 - 6.1.1.1 De key tag opladen
 - 6.1.2 Sleutelkaart
 - 6.1.3 Digitale sleutel
 - 6.1.3.1 Een digitale sleutel aanmaken
 - 6.1.3.2 Een digitale sleutel verwijderen
 - 6.1.4 Locaties voor het lezen van sleutels
 - 6.2 Openen en sluiten
 - 6.2.1 De motorkap openen
 - 6.2.2 De motorkap sluiten
 - 6.2.3 Achterklep openen
 - 6.2.3.1 Handsfree de achterklep openen
 - 6.2.3.2 De openingshoogte van de achterklep aanpassen
 - 6.3 Vergrendelen en ontgrendelen
 - 6.3.1 Het kinderslot inschakelen
 - 6.3.2 Instellingen voor vergrendelen en ontgrendelen

- 6.3.2.1 De instellingen voor vergrendelen en ontgrendelen aanpassen
 - 6.3.3 Vergrendeling reageert niet
- 6.4 Antidiefstalvoorzieningen
 - 6.4.1 Alarm
 - 6.4.1.1 Gevoeligheid van het alarm verlagen
 - 6.4.1.2 Passief activeren van het alarm
- 7. Je auto opladen
 - 7.1 Laadmethoden
 - 7.1.1 Laadkabels
 - 7.2 Oplaadscherm en -instellingen
 - 7.2.1 Een doelwaarde voor het laadniveau van de accu instellen
 - 7.2.2 De limiet voor de stroomsterkte bij laden instellen
 - 7.2.3 Laadschema's toevoegen en beheren
 - 7.2.4 Een minimumwaarde voor het laadniveau van de accu instellen
 - 7.3 Het laden starten en stoppen
 - 7.3.1 AC-laden starten
 - 7.3.2 DC-laden starten
 - 7.3.3 AC-laden stoppen
 - 7.3.4 DC-laden stoppen
 - 7.3.5 De laadkabel losmaken
 - 7.3.5.1 De laadkabel handmatig losmaken
 - 7.4 Laadtijd en -status
 - 7.4.1 Laadtijden
 - 7.4.2 Laadstatus
 - 7.4.2.1 Laadstatus in de laadaansluiting
 - 7.4.2.2 Laadstatus op het bestuurdersdisplay
 - 7.5 Plug & Charge
 - 7.5.1 Plug & Charge activeren
- 8. Driving
 - 8.1 Een gemiddelde rijcyclus
 - 8.2 Trips-app
 - 8.3 De auto starten
 - 8.3.1 Controles bij het starten
 - 8.3.2 Alcoholslot
 - 8.4 De auto uitschakelen
 - 8.5 Rijkenmerken
 - 8.5.1 One-pedal drive
 - 8.5.1.1 One Pedal Drive aanpassen
 - 8.5.2 Offroad activeren
 - 8.5.3 Stabiliteitsregeling
 - 8.5.4 Ophanging
 - 8.5.4.1 Het veringsgevoel aanpassen
 - 8.6 Actieradius
 - 8.6.1 Actieradius en rit
 - 8.6.1.1 De dagteller resetten
 - 8.7 Besturing
 - 8.7.1 Stuurwiel
 - 8.7.1.1 Bedieningselementen op het stuurwiel
 - 8.7.1.2 Stuurwielpositie afstellen
 - 8.7.2 Stuurgevoel aanpassen
 - 8.8 Remmen
 - 8.8.1 Rempedaal

- 8.8.2 Parkeerrem
 - 8.8.2.1 De parkeerrem activeren
- 8.8.3 Automatische rem bij stilstand (Auto hold)
- 8.8.4 Remmen na aanrijding
- 8.9 Schakelstand kiezen
- 9. Zicht, spiegels en buitenverlichting
 - 9.1 Exterieurverlichting
 - 9.1.1 Rijverlichting
 - 9.1.1.1 Een primaire verlichtingsstand selecteren
 - 9.1.1.2 Grootlicht
 - 9.1.1.2.1 Grootlicht bedienen
 - 9.1.1.3 Gebruik van richtingaanwijzers
 - 9.1.1.4 Adaptief passeerlicht
 - 9.1.1.5 Bochtverlichting
 - 9.1.1.6 Actieve bochtverlichting
 - 9.1.1.7 Het mistachterlicht inschakelen
 - 9.1.1.8 Alarmlichten
 - 9.1.1.8.1 De alarmlichten inschakelen
 - 9.1.1.9 De verlichting aanpassen aan plaatselijke verkeersregels
 - 9.1.2 Handige verlichting aan de buitenkant
 - 9.1.2.1 De welkomstverlichting inschakelen
 - 9.2 Spiegels
 - 9.2.1 De buitenspiegels afstellen
 - 9.3 Ruitenwissers en -sproeiers
 - 9.3.1 Ruitenwissers voorruit bedienen
 - 9.3.2 Ruitensproeiers activeren
- 10. Rijhulp en navigatie
 - 10.1 Navigatie
 - 10.1.1 Een bestemming met het navigatiesysteem zoeken en selecteren
 - 10.2 Detectie van de omgeving en verkeer
 - 10.2.1 Locaties van camera's, sensoren en radars
 - 10.2.2 Cameradetectie en beperkingen
 - 10.2.3 Radardetectie en beperkingen
 - 10.2.4 Detectie en beperkingen van de parkeersensoren
 - 10.3 Detectie van gedrag van de bestuurder
 - 10.4 Ingrijpen en waarschuwingen in verband met de veiligheid
 - 10.4.1 Waarschuwingen voor aanrijdingen en beperking van de gevolgen
 - 10.4.2 Ingrepen en waarschuwingen bij achteruit rijden
 - 10.4.2.1 Waarschuwingen over verkeer dat achter de auto kruist
 - 10.4.2.2 Automatisch remmen bij achteruit rijden uitschakelen
 - 10.4.3 Hulpfunctie voor op rijstrook blijven rijden
 - 10.4.3.1 De hulpfunctie voor op rijstrook blijven rijden aanpassen
 - 10.4.4 Blind Spot Information
 - 10.4.5 Waarschuwingen bij het openen van een portier
 - 10.4.6 Driver Alert
 - 10.4.6.1 Meldingen van de waarschuwingfunctie bij afleiding uitschakelen
 - 10.4.7 Connected Safety
 - 10.4.7.1 Connected Safety inschakelen
 - 10.4.8 Hulpfunctie voor remmen in noodgevallen
 - 10.5 Rijden met ondersteuning
 - 10.5.1 Verkeersborden en reactie bij te hard rijden
 - 10.5.1.1 Waarschuwingen voor snelheidslimieten

- 10.5.1.1.1 Intelligent Speed Assist uitschakelen
 - 10.5.1.1.2 Waarschuwingen voor snelheidslimieten aanpassen
 - 10.5.1.2 Geluidssignalen inschakelen bij wijzigingen in de snelheidslimiet
 - 10.5.1.3 Informatie over verkeersborden
- 10.5.2 Pilot Assist
 - 10.5.2.1 Pilot Assist videohandleiding
 - 10.5.2.2 Communicatie en status van Pilot Assist
 - 10.5.2.3 Pilot Assist activeren
 - 10.5.2.4 Pilot Assist uitschakelen
 - 10.5.2.5 De doelsnelheid voor Pilot Assist aanpassen
 - 10.5.2.6 De stuurhulp in- en uitschakelen tijdens het rijden
 - 10.5.2.7 Naar een andere rijstrook gaan met Pilot Assist
 - 10.5.2.8 Inside Overtaking Prevention
 - 10.5.2.9 De instellingen voor Pilot Assist aanpassen
 - 10.5.2.10 Voorwaarden en beperkingen van Pilot Assist
- 10.6 Ondersteuning bij het parkeren
 - 10.6.1 Parkeerweergave
 - 10.6.2 Park Pilot Assist
 - 10.6.2.1 Parkeren met Park Pilot Assist
 - 10.6.2.2 Een parkeervak verlaten met Park Pilot Assist
- 11. Scenario's en rijaanbevelingen
 - 11.1 Koude omstandigheden
 - 11.1.1 Aanbevelingen voor rijden in de winter
 - 11.2 Advies bij door water rijden
 - 11.3 Voorbereidingen voor een lange rit
 - 11.4 Lang parkeren
- 12. Opbergen en trekken van aanhanger
 - 12.1 Opbergmogelijkheden in de passagiersruimte
 - 12.1.1 Dashboardkastje
 - 12.2 Opbergruimte in de bagageruimte
 - 12.2.1 Bagageafdekking
 - 12.2.1.1 De bagageafdekking monteren
 - 12.2.1.2 De bagageafdekking in de bagageruimte opbergen
 - 12.2.2 Het luik in de bagageruimte verwijderen
 - 12.2.3 Veiligheidsnet monteren
 - 12.2.4 Lading opbergen in de bagageruimte
 - 12.2.4.1 De achterkant omlaag zetten om te laden
 - 12.2.4.2 De bagageruimte openen
 - 12.3 Opslagruimte onder de kap
 - 12.4 Een aanhangwagen trekken
 - 12.5 Aanbevelingen voor laden
- 13. Verzorging en onderhoud
 - 13.1 Autostatus
 - 13.2 Reiniging en verzorging van de buitenkant
 - 13.2.1 Buitenkant met de hand wassen
 - 13.2.2 De auto wassen in een automatische wasstraat
 - 13.2.3 Polijsten en in de was zetten
 - 13.2.4 Lakschade bijwerken
 - 13.2.4.1 De kleurcode voor de lak vinden
 - 13.2.5 Schade aan de voorruit
 - 13.2.6 Sproeiervloeistof bijvullen

- 13.2.7 Schoonmaken van ruitenwissers
- 13.2.8 Wisserbladen van de voorruit vervangen
- 13.2.9 Onderhoudspositie ruitenwissers inschakelen
- 13.2.10 Corrosiebescherming
- 13.3 Reiniging en verzorging van het interieur
 - 13.3.1 Schoonmaken van stoffen en textiel
 - 13.3.2 Leer en vinyl reinigen
 - 13.3.3 Schoonmaken van glas en glanzende oppervlakken
 - 13.3.4 Schoonmaken van interieuronderdelen van kunststof, metaal en hout
 - 13.3.5 Schoonmaken van matten
- 13.4 Wielen en banden
 - 13.4.1 Aanbevelingen voor wielen en banden
 - 13.4.1.1 Banden en velgen opbergen
 - 13.4.1.2 Zuinig gebruik van de banden
 - 13.4.2 Aanduidingen op de zijwand van de band
 - 13.4.2.1 Indicatoren bandenslijtage
 - 13.4.3 Wielen verwisselen
 - 13.4.3.1 Reservewiel
 - 13.4.3.2 Winterbanden
 - 13.4.3.3 Gebruik van sneeuwkettingen
 - 13.4.4 Lekke band
 - 13.4.4.1 Tijdelijke lekreparatie
 - 13.4.4.1.1 De noodreparatieset gebruiken
 - 13.4.4.1.2 Band oppompen met compressor van noodreparatieset
 - 13.4.5 Bandenspanning
 - 13.4.5.1 Bandenspanningscontrole
 - 13.4.5.1.1 Een nieuwe referentiewaarde voor bandenspanningscontrole opslaan
 - 13.4.5.2 De bandenspanning aanpassen
- 13.5 Elektrisch systeem en accu's van de auto
 - 13.5.1 Tractieaccu
 - 13.5.1.1 De gezondheid en prestaties van de accu beheren
 - 13.5.1.2 Koelsysteem van de aandrijflijn
 - 13.5.2 12V-accu
 - 13.5.2.1 Labels op de accu
 - 13.5.3 Accu's recyclen
 - 13.5.4 Zekeringen
- 13.6 Hulpmiddelen en gereedschap
 - 13.6.1 Een gevarendriehoek gebruiken
 - 13.6.2 Het sleepoog monteren
- 13.7 Auto opkrikken
 - 13.7.1 Hijsgebieden in de werkplaats
 - 13.7.2 De krikmodus inschakelen
- 13.8 Service en reparaties
 - 13.8.1 Een afspraak voor service of reparatie maken
 - 13.8.2 Boorddiagnoseaansluiting
- 14. Immobiele auto en wegslepen
 - 14.1 Schade aan de auto
 - 14.2 Storing
 - 14.3 Auto heeft geen stroom of reageert niet
 - 14.4 Autoberging
 - 14.5 Veiligheidsmodus
 - 14.6 Je auto laten slepen

14.6.1 Sleepmodus activeren

15. Specificaties

15.1 Algemene kenmerken van de auto

15.1.1 Afmetingen van de auto

15.1.2 Gewichten

15.1.3 Trekspecificaties en -mogelijkheden

15.1.4 Typeaanduidingen

15.2 Specificaties van de aandrijflijn

15.2.1 Specificaties elektromotor

15.2.2 Prestaties

15.2.3 De gecertificeerde waarden van de auto voor actieradius en stroomverbruik

15.2.4 Specificaties voor laadkabels

15.2.5 Labels en identificatie voor laadaansluitingen

15.3 Specificaties van wielen en banden

15.3.1 Goedgekeurde bandenspanningswaarden

15.3.2 Goedgekeurde wiel- en bandenmaten

15.3.3 Minimaal toelaatbare lastindex en snelheidsklassen voor banden

15.4 Specificaties van vloeistoffen

15.4.1 Specificaties remvloeistof

15.4.2 Specificaties klimaatsysteem

15.5 Certificaten en typegoedkeuringen

15.5.1 Gedetailleerde informatie over kindersitjes

15.5.2 Typegoedkeuringen voor radars aan de buitenkant van de auto

15.5.3 Typegoedkeuringen voor radars in de auto

15.5.4 Typegoedkeuringen voor de antenne-eenheid telematica en connectiviteit

15.5.5 Typegoedkeuring voor TPMS-sensorradiofrequentie

15.5.6 Typegoedkeuringen voor draadloze lader en NFC

15.5.7 NFC-certificering portier

15.5.8 Certificaat sleutelsystemen

15.5.9 Informatie over stoffen op de kandidaatlijst (CL) conform de REACH-verordening, artikel 33.1

15.5.10 Certificaten voor radio- en entertainmentsysteem

15.6 Labels

1. Informatie voor consumenten

Er valt veel over je Volvo te leren. In dit deel vind je een aantal belangrijke onderwerpen, zoals waar je hulp vindt als je die nodig hebt en informatie over bepaalde rechten en verantwoordelijkheden van consumenten.



Tip

Waar moet je beginnen?

Eigenlijk moet iedereen die de auto niet kent de hele handleiding lezen. Maar je kunt beginnen met het lezen van de informatie over hoe deze handleiding werkt, zodat je weet waar je vindt wat je nodig hebt.

Verantwoordelijkheid van de bestuurder

Informatie over de verantwoordelijkheid van de bestuurder is ook een goede plek om te beginnen. Dit omvat enkele algemene principes voor veilig gebruik van de auto en de functies ervan.

1.1. Over de gebruikershandleiding

Ontdek hoe de gebruikershandleiding van toepassing is op het gebruik van je auto, waar je de handleiding kunt vinden en hoe je door de inhoud kunt navigeren.

Een belangrijk onderdeel van je auto

Je auto is een zeer geavanceerd product. Maar het is ook een doordacht product, dus geavanceerd betekent niet dat het ingewikkeld is in gebruik. Ons doel is je een gebruiksvriendelijke ervaring te bieden, met natuurlijke interacties die prettig zijn voor bestuurder en passagier. Deze handleiding is bedoeld als onderdeel van je auto en geeft je informatie voor een veilig en effectief gebruik. Het is jouw bron van informatie over de functies en kenmerken van je auto.



Tip

Nieuwe gebruiker

Als deze auto nieuw voor je is, neem dan even de tijd om de verschillende onderdelen van de handleiding door te nemen. Weten wat je auto wel en niet kan, is jouw verantwoordelijkheid en een voorwaarde voor een veilig en effectief gebruik.

Houd de handleiding up-to-date

Zorg ervoor dat de handleiding up-to-date blijft door ervoor te zorgen dat je altijd de nieuwste versie hebt. Elke keer dat een software-update wijzigingen aanbrengt of nieuwe functies introduceert, is het verstandig de handleiding even door te nemen.

Een leidraad voor hoe je je auto moet gebruiken

In de handleiding staat waarvoor de auto bedoeld is, zoals gedefinieerd door Volvo. Elke keer dat hiernaar wordt verwezen, kun je dat beschouwen als een instructie om je ervan te vergewissen dat je de auto gebruikt zoals bedoeld. Het verdient aanbeveling

om dat te doen. Zowel het beschrijvende als het vóórschrijvende deel van de handleiding geeft je namelijk belangrijke kennis, die bijdraagt aan een veilig en goed gebruik van je auto.

i N.b.

Beoogd gebruik

Als je de auto anders gebruikt dan Volvo heeft bedoeld, kan dat een negatieve invloed hebben op de werking van de auto. Zo wordt bijvoorbeeld de levensduur van je auto verkort. Ook je vermogen om de auto veilig en goed te gebruiken wordt beperkt. Het kan ook de geldigheid van de garantie op je auto beïnvloeden.

Volvo is niet de enige autoriteit die bepaalt wat juist gebruik van de auto is. Het is jouw verantwoordelijkheid om de auto volgens de lokale wetten en beperkingen te gebruiken.

Nauwkeurigheid in het weergeven van je auto

Het voornaamste doel van deze handleiding is dat die nauwkeurig beschrijft hoe je auto werkt. Sommige verschillen tussen geproduceerde auto's staan echter niet in de handleiding, zoals de kleuren, de materialen en bepaalde uitrustingen.

i N.b.

Auto's worden uitgevoerd en aangepast om te voldoen aan specifieke marktbehoeften en aan lokale wet- en regelgeving. Sommige regionale verschillen in configuratie worden mogelijk niet in de handleiding vermeld.

Waar kan ik de handleiding vinden?

De gebruikershandleiding van de auto is beschikbaar app op het display van de auto, via de mobiele app voor de auto en op [volvocars.com/intl/support](https://www.volvocars.com/intl/support) [<https://www.volvocars.com/intl/support>].

i N.b.

De ondersteuningswebsite van Volvo

De versie van de gebruikershandleiding op de ondersteuningswebsite van Volvo is voor een volledig uitgeruste auto met alle beschikbare opties, functies en kenmerken. Dit kan dus afwijken van deze gebruikershandleiding vanwege het uitrustingsniveau van jouw auto.^[1]

Geprinte aanvullingen

De handleiding is volledig digitaal, maar een deel van de inhoud kan als geprinte aanvulling worden meegeleverd bij je auto. Of dat in jouw auto het geval is, hangt af van het land waar je woont en hoe je auto is geconfigureerd.

Toepasbaarheid

Belangrijk

- Onderhoud en behandel de auto volgens de aanbevelingen van Volvo in de gebruikershandleiding. Volvo is niet aansprakelijk voor schade of aanrijdingen die worden veroorzaakt door het niet in acht nemen van de instructies in deze handleiding.
- Het is raadzaam om alle gebruikersinformatie te lezen voordat je de eerste keer gaat rijden.
- Als je op andere kanalen, zoals de Volvo-website, informatie vindt die afwijkt van de informatie in je auto, geldt altijd de gebruikersinformatie op het display van de auto.
- Volvo werkt er voortdurend aan om de kwaliteit van de gebruikersinformatie te verbeteren en deze steeds toegankelijker en nuttiger te maken. Dit betekent dat beschrijvingen en illustraties kunnen veranderen. Volvo behoudt zich het recht voor om zonder voorafgaande kennisgeving wijzigingen aan te brengen.
- Deze gebruikershandleiding is oorspronkelijk geschreven in het Brits Engels. Er kunnen dus bepaalde verschillen zijn tussen de beschrijvingen in de handleiding en de werkelijke auto.
- De beschrijvingen in deze handleiding zijn gebaseerd op algemene gebruiksomstandigheden. Wees je ervan bewust dat die kunnen veranderen, afhankelijk van locatie, omgeving en rijgedrag.
- Afbeeldingen of teksten in deze handleiding mogen niet zonder toestemming van Volvo worden gekopieerd.

^[1] De beschikbaarheid verschilt per regio en uitrustingsniveau.

1.1.1. De gebruikershandleiding lezen

Lees hoe de inhoud van de gebruikershandleiding is georganiseerd, zodat je op het juiste moment vindt wat je zoekt.

De gebruikershandleiding van je auto kan je helpen bij het zoeken naar specifieke informatie, maar je ook helpen als je meer over je auto wilt weten.

Structuur

Deze handleiding is een groot netwerk van pagina's met informatie. Elke pagina heeft zijn eigen inhoud en kan links naar gerelateerde pagina's bevatten. De links brengen je naar subhoofdstukken van het huidige hoofdstuk of naar andere hoofdstukken met een verband tot de informatie die je op dat moment leest.



Tip

Het juiste niveau in de informatie vinden

Soms staat het antwoord op je vraag niet altijd in de details. Als je twee niveaus omhoog gaat in de structuur, dan vind je misschien wel de context en het perspectief om te weten waar je moet zoeken.

Naar informatie zoeken

Je kunt het zoekveld gebruiken om sneller te vinden wat je zoekt.

De belangrijkste delen

In de gerelateerde informatielinks op deze pagina vind je de belangrijkste hoofdstukken van deze gebruikershandleiding.

Door interactieve afbeeldingen navigeren

Sommige pagina's van deze handleiding hebben afbeeldingen met interactieve markers. Als je op deze markers tikt, zie je links naar relevante delen van de handleiding. Met deze interactieve markers kun je de gebruikershandleiding op een visuele manier verkennen.



Tip

Geanimeerde introducties

Op sommige pagina's staan korte animaties als introductie. Deze geven een paar visuele hints van wat je in dat deel van de gebruikershandleiding kunt vinden.

Afbeeldingen en video's

De afbeeldingen die in de gebruikershandleiding worden gebruikt, zijn soms schematisch en bedoeld om een overzicht of een voorbeeld te geven. Ze kunnen verschillen van jouw auto als gevolg van het uitrustingsniveau of de markteisen.

Gemarkeerde inhoud

Soms zie je inhoud die in de gebruikershandleiding op verschillende manieren is gemarkeerd.



Waarschuwing

Inhoud die zo is gemarkeerd, geeft vooral informatie over omstandigheden of gebruik met een duidelijk ernstig risico voor de gezondheid.



Belangrijk

Inhoud die zo is gemarkeerd, geeft vooral informatie over omstandigheden of gebruik met een duidelijk risico van materiële schade.

 **N.b.**

Inhoud die zo is gemarkeerd, geeft vooral informatie die verkeerd gebruik kan voorkomen of informatie die eenvoudig kan worden gemist of verkeerd begrepen.

 **Tip**

Inhoud die zo is gemarkeerd, geeft vooral tips over het gebruik of waar je gerelateerde inhoud vindt.

Uitrusting, accessoires en functies

Sommige uitrusting, accessoires en functies kunnen beperkt zijn of alleen beschikbaar zijn voor bepaalde auto-uitvoeringen of landen. Zelfs als de informatie beschikbaar is voor jou, is dat geen garantie dat de specifieke beschreven uitrusting, accessoire of functie ook voor jouw auto verkrijgbaar is.

 **N.b.**

Er kunnen verschillen in terminologie zijn tussen de handleiding en marketing-, verkoop- en reclamemateriaal.

Neem voor meer informatie over standaard- en optionele uitrusting contact op met Volvo Support.

1.2. Klantenservice en contactgegevens

Als je vragen hebt over je auto, kun je op een aantal plaatsen antwoorden of oplossingen vinden. Naast het doorzoeken van de gebruikershandleiding die je nu leest, vind je ook informatie op de website van Volvo en de ondersteuningswebsite van Volvo, maar je kunt ook contact opnemen met Volvo Assistance.

Website en ondersteuningswebsite

Op de website van Volvo [volvocars.com](https://www.volvocars.com) [https://www.volvocars.com], vind je diverse opties voor ondersteuning van klanten.

In het ondersteuningsgedeelte [volvocars.com/intl/support](https://www.volvocars.com/intl/support) [https://www.volvocars.com/intl/support], vind je contactgegevens, nieuws over software en antwoorden op veelgestelde vragen. Je vindt er ook de dichtstbijzijnde Volvo-dealer en je kunt contact opnemen met Volvo via telefoon of de chatfunctie.

Volvo Assistance

Volvo Assistance kan hulp bieden bij pech of als je auto onverwachts stil komt te staan. Dit omvat ook pechhulp. Volvo Assistance is 24 uur per dag, 7 dagen per week beschikbaar.

Druk op de assistentieknop  in het plafond van de auto of gebruik de mobiele app om je auto contact op te laten nemen met Volvo Assistance.

1.3. Verantwoordelijkheid van de bestuurder

Als bestuurder is het jouw verantwoordelijkheid er alles aan te doen om je eigen veiligheid en die van je passagiers en medeweggebruikers te garanderen.

Jouw kennis, beslissingen en handelingen bepalen hoe veilig je rijdt. Je auto heeft functies die in bepaalde situaties fouten en verkeerde beslissingen kunnen corrigeren. De verantwoordelijkheid ligt uiteindelijk bij de bestuurder. Deze functies zijn een aanvulling op goed rijgedrag en dat is jouw verantwoordelijkheid als bestuurder.

Je hebt waarschijnlijk de theorie en praktijk gehad die je de nodige kennis en capaciteiten hebben gegeven om veilig te rijden. In dit deel bespreken we een aantal belangrijke basisbeginselen die je waarschijnlijk wel herkent, zoals:

- Rijden en rijhulpfuncties gebruiken
- Weten wat de auto wel en niet kan
- Aflleiding tijdens het rijden
- Vermoeidheid bij de bestuurder
- Wet- en regelgeving

Rijden en rijhulpfuncties gebruiken

Het is jouw verantwoordelijkheid om je rijgedrag aan de huidige omstandigheden aan te passen, ook als je rijhulpfuncties gebruikt. Dat betekent onder meer dat je je snelheid en afstand tot andere voertuigen aanpast en dat je altijd kunt reageren op het verkeer en gevaren op de weg. De veiligheidssystemen en -waarschuwingen van je auto vertrouwen op de nauwkeurige detectie en identificatie van het verkeer om je heen en de toestand van de weg. De detectiesystemen kunnen niet alle rij-, verkeers-, weers- en wegomstandigheden verwerken.

 **N.b.**

Ondersteuning van de bestuurder

Rijhulpfuncties kunnen je helpen bij bepaalde rijhandelingen en verbeteren het bewustzijn tijdens het rijden. Wanneer ze op de juiste manier worden gebruikt, kunnen ze de veiligheid verbeteren en meer gemak bieden, maar ze zijn geen vervanging van veilig rijgedrag. Blijf altijd goed op de veiligheid letten, net als bij een auto die deze functies niet heeft.

Weten wat de auto wel en niet kan

Alle bestuurders wordt geadviseerd de auto en alle bijbehorende functies goed te leren kennen voordat ze gaan rijden. Het is de verantwoordelijkheid van de bestuurder over voldoende kennis van de auto te beschikken om die veilig te kunnen gebruiken.

Als je twijfelt over hoe iets werkt of wilt weten hoe je een bepaalde functie moet gebruiken, raadpleeg dan de handleiding. Kun je de informatie die je zoekt niet vinden? Neem dan contact op met Volvo.

Aflleiding tijdens het rijden

Aflleidingen zorgen dat je minder goed oplet onder het rijden. Het is jouw verantwoordelijkheid als bestuurder om te beoordelen of een handeling veilig kan worden uitgevoerd. Bij het beoordelen moet je rekening houden met de hele situatie en met specifieke voorwaarden en omstandigheden die voor aflleidingen kunnen zorgen. Het kan veilig zijn om het volume aan te passen als je op een rechte weg zonder andere voertuigen rijdt, maar niet in lastige situaties zoals bij inhalen.

Waarschuwing

Vermijd afleiding

Elke handeling die je aandacht afleidt van de weg en het verkeer, moet je uitvoeren terwijl de auto geparkeerd staat. We geven je een aantal voorbeelden:

- Houd niet je telefoon vast terwijl je rijdt. Lokale wetten beperken of verbieden vaak het gebruik van de telefoon tijdens het rijden.
- Wijzig de route van de navigatie niet handmatig terwijl je rijdt.
- Verander geen detailinstellingen van het geluid tijdens het rijden.

Verantwoordelijkheid van de bestuurder en veiligheidsfuncties

Je auto beschikt over verschillende veiligheidsfuncties die het risico op een ongeval verkleinen. Toch blijft het altijd de verantwoordelijkheid van de bestuurder om goed op te letten en de auto zo veilig mogelijk te gebruiken.

Tip

Hulp van passagiers

Handelingen die de bestuurder zouden kunnen afleiden, kunnen beter door een passagier worden uitgevoerd. Maar sommige handelingen kunnen gewoon niet in een auto worden gedaan als je rijdt, zoals deze handleiding op het middendisplayscherm lezen. Als je dit soort handelingen wilt doen, moet je de auto parkeren.

Gesproken opdrachten

Gesproken opdrachten kunnen bij sommige handelingen in bepaalde situaties minder afleiden dan dezelfde handeling handmatig doen.

Vermoeidheid bij de bestuurder

De bestuurder moet er altijd voor zorgen dat hij of zij goed is uitgerust. Je auto heeft een aantal functies met mogelijkheden om je te waarschuwen als je tekenen van vermoeidheid vertoont. Het is belangrijk om altijd te stoppen en even te pauzeren als je ook maar een klein beetje moe bent, ook als je geen waarschuwing van een functie hebt gekregen.

Wet- en regelgeving

Het is de verantwoordelijkheid van de bestuurder om altijd op de hoogte te zijn van plaatselijke wet- en regelgeving. Als je naar een regio met afwijkende verkeersregels rijdt, zorg dan dat je alles bij je hebt wat verplicht is en verdiep je in verkeersregels die anders zijn dan je gewend bent.

1.4. Aanpassingen, reparaties en montage van accessoires

Aanpassingen^[1], reparaties en het monteren van accessoires of extra uitrusting vereisen voldoende kennis van en een goede kwaliteit in werk en onderdelen. Anders bestaat de kans dat de functies en veiligheid van de auto in gevaar komen. Neem contact op met een Volvo-dealer voordat je iets aan je auto aanpast.

Voor alle wijzigingen^[2] aan de auto raadt Volvo het volgende aan:

- vraag van tevoren advies bij een opgeleide en gekwalificeerde Volvo-servicemonteur.
- laat de werkzaamheden uitsluitend uitvoeren door opgeleide en bevoegde Volvo-servicemonteurs.
- gemonteerde onderdelen en accessoires zijn goedgekeurd door Volvo.^[3]
- onderdelen en accessoires worden gemonteerd volgens de betreffende installatie-instructies.
- ze voldoen aan de plaatselijke wet- en regelgeving.^[4]

Neem voor meer informatie contact op met een Volvo-dealer.

Waarschuwing

Systemen kunnen negatief worden beïnvloed

Niet-goedgekeurde of verkeerd gemonteerde accessoires kunnen de prestaties, communicatiefuncties en veiligheidssystemen van de auto in gevaar brengen. Bepaalde accessoires werken uitsluitend in combinatie met de bijbehorende software die in de auto moet worden geïnstalleerd.

Elektrische systemen

Voor aanvullende elektrische systemen is het essentieel dat de juiste aansluitingspunten worden gebruikt om ervoor te zorgen dat het elektrische systeem van de auto goed blijft werken. De auto heeft een specifiek aardepunt voor aftermarket montage, dat is gescheiden van aardepunten voor kritische componenten. Volvo raadt aan elektrische werkzaamheden door een erkende Volvo-werkplaats uit te laten voeren.

Behandeling aan het einde van de levensduur

Sommige onderdelen van de auto zijn gevaarlijk. Ze moeten op een speciale manier worden gehanteerd bij service of afgevoerd als de auto wordt afgedankt.

- Elektrische componenten in de auto^[5] kunnen gevaarlijke materialen bevatten en dodelijke stroomstoten geven als ze op de verkeerde manier worden gehanteerd.
- Componenten als airbagmodules, gordelspanners, verstelbare stuurkolommen en knoopcelbatterijen kunnen perchlooraatmateriaal bevatten.

N.b.

Niet-goedgekeurde wijzigingen en aansprakelijkheid

Volvo kan niet aansprakelijk worden gesteld voor schade, opgedane kosten of (dodelijk) letsel veroorzaakt door veranderingen aan de auto^[6] die niet door Volvo zijn goedgekeurd.

^[1] Aanpassingen omvatten onder meer wijzigingen aan de software van de auto, inclusief, maar niet beperkt tot tuning.

^[2] Dus aanpassingen, reparaties en het monteren van accessoires en extra uitrusting.

^[3] Accessoires die niet door Volvo zijn goedgekeurd, zijn mogelijk niet specifiek getest voor gebruik met je auto.

^[4] Van toepassing op het uitvoeren van wijzigingen en het daarop volgende gebruik van de gewijzigde auto.

^[5] Een voorbeeld hiervan zijn accu's

^[6] Inclusief, maar niet beperkt tot aanpassingen of reparaties, of het monteren van accessoires of extra uitrusting.

1.5. Het voertuigidentificatienummer vinden

Er zijn verschillende manieren om het unieke voertuigidentificatienummer van je auto te achterhalen.^[1] Je kunt het VIN van je auto nodig hebben als je contact met Volvo moet opnemen bij vragen of problemen met je auto.

Zoek het nummer op een van de volgende manieren:

- Op het middendisplay.
- Op een label op het dashboard vlak bij de onderzijde van de voorruit. Dit kan meestal vanaf de buitenzijde van de auto worden afgelezen.
- Op het kentekenbewijs van de auto.
- Neem contact op met een servicemonteur, die het nummer via de aansluiting voor on-board diagnose kan ophalen.

Op het middendisplay

1. Druk op het autosymbool  op de onderste balk en ga naar **Instellingen**.
2. Ga naar **Systeem** → **Over** → **VIN-nummer**.

^[1] VIN

1.6. Akkoord gaan met de algemene voorwaarden en gegevens verzamelen

Je ziet meldingen over verschillende algemene voorwaarden en het verzamelen van gegevens^[1] op het middendisplay. Je moet akkoord gaan om bepaalde apps en diensten goed te gebruiken.

De eerste keer dat je de auto gebruikt, wordt er op het middendisplay een gids geopend die je helpt bij het uitvoeren van verschillende instellingen. In combinatie met de gids word je ook gevraagd om akkoord te gaan met verschillende typen voorwaarden en het verzamelen van informatie. Dit kun je ook later in de privacyinstellingen doen.

Soms moet je ook akkoord gaan, bijvoorbeeld in de volgende gevallen:

- Een app of dienst voor het eerst gebruiken.
- Een nieuw profiel toevoegen.
- Een profiel verwijderen.
- Het eigendom van de auto veranderen.
- Gebruikersgegevens resetten of fabrieksinstellingen herstellen.

 **N.b.**

De algemene voorwaarden van Google accepteren

Het niet accepteren van de voorwaarden van Google beperkt de beschikbaarheid en prestaties van bepaalde functies zoals Pilot Assist, kaartfuncties en spraakbesturing.

Akkoord gaan met de privacyinstellingen

1. Druk op het autosymbool  op de onderste balk en ga naar **Instellingen**.
2. Ga naar **Privacy**.
3. Selecteer de privacyinstelling dat je wilt wijzigen en volg de instructies op het middendispley.

 **Belangrijk**

Akkoord gaan met de privacyinstellingen

Als je besluit om de privacyinstellingen niet te accepteren, kun je mogelijk niet de volledige functionaliteit van apps en services benutten.

 **N.b.**

Diensten van Volvo

Hier kun je je akkoord voor het delen van gegevens met Volvo regelen.

Voordat je internet gebruikt

Als je internet wilt gebruiken, moet je één keer per auto akkoord gaan met de gebruiksvoorwaarden.

Locatie van de auto delen

Hier kun je je toestemming voor het delen van de locatie van je auto geven. Dat is noodzakelijk als je bepaalde apps en functies wilt gebruiken. Het delen van je locatie is bijvoorbeeld vereist voor gebruik van bepaalde diensten op afstand voor je auto via Volvo Assistance en de mobiele app voor de auto, zoals Find my car en de Trips-app.^[2]

^[1] Er worden gegevens verzameld om functies van de auto, functies in verband met de veiligheid en functies in de app te verbeteren.

^[2] De Trips-app kan dan gegevens verzamelen, zoals de positie, de snelheid, de kilometerstand en het stroomverbruik van de auto.

1.7. Behandeling van geregistreeerde en verzamelde gegevens

Bepaalde informatie over de status en werking van de auto wordt geregistreerd en verzameld om kwaliteits- en veiligheidsredenen. Dit kan inzicht geven in de omstandigheden rond verkeersongevallen met de auto en andere gebruiksscenario's.

Event Data Recorder (EDR)

Deze auto is uitgerust met een 'Event Data Recorder. Het belangrijkste doel daarvan is het vastleggen en opnemen van gegevens bij verkeersongevallen of op aanrijdingen lijkende situaties, zoals wanneer de airbag wordt geactiveerd of de auto een wegversperring raakt. De gegevens worden opgenomen om een beter inzicht te krijgen in de werking van voertuigsystemen in dit soort situaties. De EDR is ontworpen om gegevens met betrekking tot voertuigdynamica en veiligheidssystemen gedurende een korte tijd, meestal 30 seconden of minder, op te nemen.

De EDR in deze auto is ontworpen om bij verkeersongevallen of op aanrijdingen lijkende situaties gegevens vast te leggen die verband houden met:

- Hoe de verschillende systemen in de auto werkten.
- In hoeverre de veiligheidsgordels van bestuurder en passagiers vastzaten.
- Het gebruik door de bestuurder van het gas- of rempedaal.
- Met welke snelheid de auto reed.

Dit zorgt voor een beter inzicht in de omstandigheden waaronder verkeersongevallen, letsels en schade ontstaan. De EDR registreert alleen gegevens wanneer zich een ongewone aanrijdingssituatie voordoet. De EDR registreert geen gegevens onder normale rijomstandigheden. Ook registreert het systeem nooit wie de auto bestuurt of wat de geografische locatie van de aanrijding of een met een aanrijding vergelijkbare situatie is. Andere partijen, zoals de politie, kunnen echter gebruikmaken van de vastgelegde gegevens in combinatie met de persoonlijk identificeerbare informatie die bij een verkeersongeval routinematig wordt verzameld. Om de geregistreeerde gegevens te kunnen interpreteren, is speciale apparatuur en toegang tot de auto of de EDR vereist.

Extra geregistreeerde gegevens

De auto is naast de EDR ook uitgerust met een aantal computers, die zijn ontworpen om de werking van de auto continu te controleren en bewaken. Deze kunnen rijgegevens onder normale omstandigheden vastleggen, maar registreren vooral fouten die betrekking hebben op de bediening en werking van de auto of bij activering van de actieve rijkhulp.

Een deel van de vastgelegde gegevens heeft de monteur nodig om service en onderhoud uit te voeren, met als doel om een diagnose van eventuele storingen in de auto te stellen en deze op te lossen. De geregistreeerde informatie heeft Volvo ook nodig om aan de juridische eisen conform de wet- en regelgeving te voldoen. De in de auto geregistreeerde informatie is opgeslagen in de computers totdat de auto een servicebeurt krijgt of wordt gerepareerd.

Daarnaast kan de geregistreeerde informatie in gecombineerde vorm voor onderzoek en productontwikkeling worden gebruikt om de veiligheid en kwaliteit van Volvo-auto's te verbeteren.

Volvo zal de bovengenoemde gegevens niet zonder toestemming van de eigenaar van de auto vrijgeven aan derden. Vanwege nationale wet- en regelgeving kan Volvo worden gedwongen om dit soort informatie te verstrekken aan de politie of andere autoriteiten die het wettelijke recht hebben om deze in te zien. Om de vastgelegde gegevens uit te lezen en te interpreteren, is speciale technische apparatuur vereist die alleen beschikbaar is bij Volvo en de werkplaatsen die een contract hebben met Volvo. Volvo ziet erop toe dat de gegevens, die in verband met service en onderhoud worden doorgegeven aan Volvo, zorgvuldig worden opgeslagen en beheerd en in overeenstemming met de geldende wetgeving worden gebruikt. Neem voor meer informatie contact op met een Volvo-dealer.

De inhoud van deze handleiding geeft de status van de gebruikershandleiding weer op het moment van drukken en is mogelijk niet volledig geldig in toekomstige gevallen. Raadpleeg voor meer informatie de eerste pagina voor de volledige disclaimer.

1.8. Online diensten en 'fair use'

Aan het gebruik van online diensten in je auto zijn bepaalde voorwaarden verbonden.

'Fair use'

Als je online diensten gebruikt die onderdeel uitmaken van je auto, dan valt dit onder 'fair use'.

Wanneer je deze diensten gebruikt, zul je niet:

- content indienen die onwettig, obscene, lasterlijk, bedreigend, intimiderend, hatelijk, racistisch of etnisch beledigend of anderszins ongepast is
- de diensten zodanig gebruiken dat wetten worden overtreden
- de diensten voor commerciële doeleinden gebruiken.

Toegang tot deze diensten is onderdeel van gedeelde toegang. Volvo behoudt zich het recht voor om je toegang tot of gebruik van de dienst te beëindigen als je gebruik grote hoeveelheden data behelst die onevenredig groot zijn ten opzichte van die van andere gebruikers. Volvo kan je toegang eveneens beëindigen om technische redenen of om andere functies in de auto te beschermen.

1.9. Een nieuwe eigenaar

De bestuurder van de auto moet bij Volvo zijn geregistreerd om alle beschikbare functies en diensten te gebruiken. Als de auto een nieuwe eigenaar krijgt, moet de huidige eigenaar worden verwijderd om de nieuwe eigenaar toegang te geven.

De huidige eigenaar moet het eigendom beëindigen door zijn of haar Volvo ID uit de auto te verwijderen. Dat kan via de mobiele app voor de auto of door een Volvo-dealer worden gedaan. De nieuwe eigenaar kan ook helpen door bij een Volvo-dealer aan te geven dat hij of zij de nieuwe eigenaar is.

 **N.b.**

Fabrieksinstellingen herstellen

Je moet ook alle fabrieksinstellingen herstellen om alle gebruikersgegevens te resetten.

1.10. Gebruikersgegevens resetten

Je kunt de gebruikersgegevens en systeeminstellingen op het middendisplays resetten.

Je kunt de app- of netwerkinstellingen weer op de standaardwaarden instellen of alle instellingen weer volledig naar de fabrieksinstellingen herstellen. Als je de instellingen weer naar de fabrieksinstellingen herstelt, worden profielen, sleutels, gebruikersgegevens en andere persoonlijke instellingen gewist.

De inhoud van deze handleiding geeft de status van de gebruikershandleiding weer op het moment van drukken en is mogelijk niet volledig geldig in toekomstige gevallen. Raadpleeg voor meer informatie de eerste pagina voor de volledige disclaimer.

 **N.b.**

Alleen de eigenaar kan de netwerkinstellingen resetten en de fabrieksinstellingen herstellen.

1. Druk op het autosymbool  op de onderste balk en ga naar **Instellingen**.
2. Ga naar **Systeem** → **Resetopties**.
3. Selecteer wat je wilt resetten en volg de instructies op het middendisplay.

1.11. Aanbevelingen als je naar een andere regio verhuist

Wanneer je de auto naar een nieuwe regio verhuist of importeert, moet je de auto en Volvo ID daar registreren. Zo weet je zeker dat de digitale diensten goed werken en dat de auto plaatselijke wetgeving en regels naleeft.

Voor hulp bij het registreren van je auto in een nieuwe regio kun je contact opnemen met Volvo Support.

 **N.b.**

De beschikbare diensten kunnen van tijd tot tijd veranderen en per regio verschillen. Dit kun je ook merken als je tijdelijk een andere regio bezoekt.

2. Gebruikersaccounts, profielen en services

Haal meer uit je auto door deze aan te passen met profielen en met de app op je telefoon te verbinden. Dan kun je nog meer functies en diensten gebruiken, zoals ondersteuning bij problemen onderweg.

N.b.

Voor een aantal diensten die beschikbaar zijn voor je auto heb je een geregistreerd persoonlijk account nodig, bijvoorbeeld je Volvo-ID.

Zo haal je het maximale uit je autobelewing:

- Koppel je Volvo ID
- Download de Volvo Cars-app op je telefoon en meld je aan
- Stel het gebruikersprofiel in en pas de instellingen van de auto aan, zoals de ergonomische instellingen en andere voorkeuren
- Meld je aan met je Google-account

2.1. Je auto voor het eerst configureren

Er is een gids die je helpt als je voor het eerst je auto gaat configureren.

Die configuratiegids start automatisch op het middendispley. Deze gids helpt je bij het instellen van het eigenaarsprofiel en andere belangrijke instellingen.

Tip

Voordat je instapt

Voordat je start moet je eerst een Volvo ID aanmaken en de Volvo Cars-app downloaden. Het configureren van je auto gaat dan sneller.

In de configuratiegids vind je het volgende:

- Belangrijke instellingen, zoals de taal van het systeem van je auto
- Hoe je je auto koppelt met je Volvo ID en de Volvo Cars-app
- Ga akkoord met de algemene voorwaarden voor diverse diensten voor je auto, inclusief diensten van andere partijen
- Hoe je internettoegang instelt
- Toestemming geven voor software-updates
- Het eigenaarsprofiel instellen

 **N.b.**

Zorg dat je geparkeerd staat tijdens het configureren

Het is noodzakelijk dat de auto stilstaat en in de P-stand als je de configuratiegids doorloopt.

Configuratie voltooien

We raden je aan de configuratie van je auto helemaal af te ronden voordat je gaat rijden. Doe je dat niet en sluit je de configuratiegids af voordat je alle noodzakelijke stappen hebt doorlopen? Dan werken bepaalde functies niet. Je moet dan eerst terug naar de gids en het proces voltooien. De eerstvolgende keer dat je met de auto gaat rijden, krijg je ook een melding dat je de configuratie nog moet voltooien.

Geen gids?

Is de auto al door iemand anders geconfigureerd, bijvoorbeeld door een vorige eigenaar, dan kun je de auto resetten. Je krijgt dan opnieuw toegang tot de configuratiegids.

2.2. Volvo ID

Jouw Volvo ID is een persoonlijk account dat je toegang geeft tot verschillende diensten die verbonden zijn met je auto.

Je hebt je Volvo ID nodig als je functies op afstand met de Volvo Cars-app wilt gebruiken.

 **N.b.**

De beschikbare diensten kunnen variëren in de tijd en zijn afhankelijk van zowel de regio als de uitrusting.

2.2.1. Een Volvo ID aanmaken

Maak je Volvo ID in de Volvo-app op je telefoon of op de website van Volvo aan.

Als je een Volvo ID wilt aanmaken in de Volvo Cars-app, controleer dan of de nieuwste versie op je telefoon is geïnstalleerd.

1. Open de app op je telefoon of ga naar [volvocars.com](https://www.volvocars.com) [<https://www.volvocars.com>].

 **N.b.**

Als je de website gebruikt, moet je wel aangemeld zijn.

2. Kies de optie om een nieuwe Volvo ID aan te maken en volg de instructies.

 **N.b.**

Als je een Volvo ID hebt aangemaakt, moet je dit mogelijk met je e-mailadres bevestigen om je account te activeren.

2.3. Volvo Cars-app

Met de Volvo Cars-app kun je bepaalde functies bedienen en via je telefoon met de auto communiceren.

De Volvo Cars-app is beschikbaar voor iPhone en Android. Je kunt deze app gratis in de appstore van je telefoon downloaden. De app wordt regelmatig bijgewerkt, dus zorg ervoor dat je de nieuwste versie voor je telefoon hebt.

 **N.b.**

Aanmelden met je Volvo ID

Je moet je met dezelfde Volvo ID in de app en in de auto aanmelden.

Toestemming geven

Geef in de privacyinstellingen toestemming voor Volvo-diensten om de app met de auto te verbinden.

De internetverbinding controleren

De Volvo Cars-app en je auto moeten met internet zijn verbonden, anders werken alle diensten niet goed.

Je kunt een aantal dingen doen in de Volvo Cars-app:

- Het laadniveau van de accu, de vergrendelingsstatus, ruitenstatus en andere statussen van de auto controleren
- Portieren vergrendelen en ontgrendelen

De inhoud van deze handleiding geeft de status van de gebruikershandleiding weer op het moment van drukken en is mogelijk niet volledig geldig in toekomstige gevallen. Raadpleeg voor meer informatie de eerste pagina voor de volledige disclaimer.

- Parkeerklimaat starten en stoppen
- Voor ondersteuning contact opnemen met Volvo
- Je accountinformatie bekijken

 **N.b.**

De beschikbare diensten kunnen van tijd tot tijd veranderen en per regio verschillen.

2.4. Aan de slag met Google-diensten

Als je je met je Google-account aanmeldt, wordt de rijervaring op jouw voorkeuren afgestemd als je Google-diensten en apps zoals Maps gebruikt.

Als je je bij je Google-account aanmeldt en gebruik maakt van Google-diensten, dan moet de auto verbinding met internet maken.

1. Als je nog geen Google-account hebt, ga je naar accounts.google.com/signup en maak je er een aan.
2. Meld je op het middendisplein van de auto aan bij je Google-account en volg de instructies.

2.5. Aanpassing en instellingen

Je kunt veel functies en gedrag van de auto in de instellingen aanpassen.

Waar vind je de instellingen?

De in- en afstellingen staan op de volgende locaties:

- Het tabblad Instellingen op het display bevat de meeste in- en afstellingen van de auto. Je opent ze door op het autosymbool  in de onderste balk te drukken en naar **Instellingen** te gaan. Op het tabblad staan verschillende categorieën.
- Sommige weergaven en apps in de auto hebben hun eigen delen met instellingen. Open de app of weergave en kijk welke aanpassingsopties er zijn.
- De mobiele app voor de auto heeft instellingen voor functies die op afstand kunnen worden gebruikt en voor verbonden functies.

Soorten instellingen

De instellingen van de auto kunnen op verschillende manieren worden toegepast, afhankelijk van het type. De meeste instellingen zijn specifiek voor een gebruikersprofiel, maar sommige instellingen zijn van toepassing op alle gebruikers van de auto. Een paar instellingen kunnen alleen worden aangepast als het eigenaarsprofiel, met beheersrechten, wordt gebruikt.



Tip

Aangepaste ervaring

Stel gebruikersprofielen voor alle bestuurders in voor een aangepaste ervaring. Er zijn talloze specifieke instellingen per profiel die automatisch worden toegepast als je je profiel selecteert.

Sommige instellingen worden permanent toegepast zodra je ze wijzigt, terwijl andere instellingen alleen tijdelijk worden toegepast, bijvoorbeeld tot het einde van de huidige rit.

2.6. Gebruikersprofielen in de auto

Je kunt gebruikersprofielen voor verschillende bestuurders instellen, zodat de rijervaring aan de verschillende bestuurders wordt aangepast.

Je moet eerst een eigenaarsprofiel instellen om alle functies in de auto te kunnen gebruiken. Daarna kun je profielen voor andere bestuurders instellen. Met afzonderlijke gebruikersprofielen kan elke bestuurder aangepaste instellingen en afstellingen opslaan, die automatisch worden gebruikt als hun profiel wordt geselecteerd.

Type profiel	Wie gebruikt het?
Eigenaar	Het permanente gebruikersprofiel voor de eigenaar van de auto.
Gast	Een gastgebruikersprofiel dat door tijdelijke gebruikers van de auto kan worden gebruikt.
Medebestuurder	Tot vijf aanvullende gebruikersprofielen voor regelmatige gebruikers van de auto.

De eigenaar heeft alle administratieve rechten, terwijl de medebestuurders slechts een deel daarvan hebben. De gast kan bepaalde dingen wijzigen, maar het profiel wordt gereset wanneer je een ander profiel gebruikt.

Je vindt de profielinstellingen in de instellingen, waar je de volgende mogelijkheden hebt:

- Profielen toevoegen en van profiel wisselen
- Toegang tot je profiel beperken
- De Volvo Cars-app met je auto verbinden
- Sleutels aan je profiel koppelen
- Je profielnaam veranderen
- Je profiel verwijderen, als je medebestuurder bent

2.6.1. Een ander profiel kiezen

Je kunt op het middendisplayscherm tussen profielen wisselen.

De inhoud van deze handleiding geeft de status van de gebruikershandleiding weer op het moment van drukken en is mogelijk niet volledig geldig in toekomstige gevallen. Raadpleeg voor meer informatie de eerste pagina voor de volledige disclaimer.

 **N.b.**

Alleen mogelijk als de auto stilstaat

Je kunt alleen een ander profiel kiezen als de auto stilstaat en in P staat. Tijdens bepaalde handelingen kan deze functie ook niet beschikbaar zijn.

Kun je niet wisselen?

Als je geen ander profiel kunt kiezen, wordt het gastprofiel gebruikt. Probeer het later nog een keer.

Vergrendeld profiel?

Soms heb je een pincode of patroon nodig om een profiel te ontgrendelen voordat je het kunt gebruiken. Als dit niet jouw profiel is, kun je weer naar je eigen profiel gaan.

1. Druk op het autosymbool  op de onderste balk en ga naar **Instellingen**.
2. Ga naar **Profielen**.
3. Selecteer je profiel.

2.6.2. Een profiel toevoegen

Je kunt nieuwe profielen op het middendisplay toevoegen.

Wanneer je een nieuw profiel toevoegt, start de installatiegids automatisch op het middendisplay. Deze gids helpt je met alle belangrijke instellingen.

 **N.b.**

Als je de installatiegids niet voltooit, kunnen bepaalde functies en diensten niet worden gebruikt.

 **Tip**

De eigenaar kan ook nieuwe profielen in de Volvo Cars-app aanmaken door een nieuwe medebestuurder uit te nodigen om zijn of haar Volvo ID aan de auto te koppelen.

Een profiel in de profielinstellingen toevoegen

1. Druk op het autosymbool  op de onderste balk en ga naar **Instellingen**.

2. Ga naar **Profielen**.
3. Druk op **Voeg toe** en volg de instructies op het middendisplay.

2.6.3. Een profiel verwijderen

Je kunt je gebruikersprofiel op het middendisplay verwijderen.

 **N.b.**

Je kunt het eigenaars- of gastprofiel niet verwijderen, maar je kunt ze wel resetten. Als je het eigenaarsprofiel wilt resetten, moet je de fabrieksinstellingen herstellen. Het eigenaarsprofiel wordt ook gereset wanneer jij niet langer de eigenaar bent. Het gastprofiel wordt gereset zodra je een ander profiel selecteert.

 **Tip**

De eigenaar van de auto kan ook met de Volvo Cars-app gebruikersprofielen uit de auto verwijderen.

1. Druk op het autosymbool  op de onderste balk en ga naar **Instellingen**.
 2. Ga naar **Profielen**.
 3. Selecteer **Dit profiel verwijderen**.
- > De auto schakelt automatisch over op het gastprofiel.

 **N.b.**

Als er een Volvo ID aan je profiel als medebestuurder is gekoppeld, kun je je profiel niet verwijderen. Je kunt dan alleen je profiel uit de auto verwijderen.

2.6.4. Een sleutel aan een profiel toewijzen

Je kunt sleutels aan je profiel toewijzen. Kies een sleutel met afstandsbediening of sleutelkaart.

In de installatiegids

Je kunt een sleutel aan het eigenaarsprofiel in de installatiegids toewijzen. Als je zover bent, leg je de sleutel op de NFC^[1]-lezer en volg je de instructies op het middendispley. Je kunt dit ook later in de profielinstellingen doen.

i N.b.

Als je een digitale sleutel aan je profiel wilt toewijzen, moet je eerst een digitale sleutel aanmaken.

i Tip

Wijs een sleutel aan je profiel toe zodat je profiel automatisch wordt geselecteerd als je de auto of het bestuurdersportier met de sleutel ontgrendelt. Als je een sleutel gebruikt die niet aan een profiel is toegewezen, wordt het gastprofiel automatisch geselecteerd.

Een sleutel aan een profiel in de profielinstellingen toewijzen

1. Druk op het autosymbool  op de onderste balk en ga naar **Instellingen**.
2. Ga naar **Profielen** → **Autosleutels**.
3. Selecteer de sleutel die je wilt toewijzen en volg de instructies op het middendispley.

^[1] Near Field Communication

2.6.5. Sleutels die aan profielen zijn toegewezen beheren

Je kunt de aan jou toegewezen sleutels in de profielinstellingen beheren.

i N.b.

Wat kun je allemaal doen?

Een medebestuurder kan alleen zijn of haar eigen verbonden sleutels loskoppelen. De eigenaar kan ook de primaire sleutel wijzigen en alle verbonden sleutels loskoppelen of verwijderen.

Een sleutel wijzigen

Je kunt alleen de primaire sleutel wijzigen. Je kunt bij andere sleutels alleen de oude sleutel loskoppelen en dan een nieuwe sleutel aan je profiel koppelen.

1. Druk op het autosymbool  op de onderste balk en ga naar **Instellingen**.

2. Ga naar **Profielen** → **Autosleutels**.

> Je ziet een lijst met alle toegewezen sleutels.

3. Selecteer de sleutel die je wilt beheren en volg de instructies op het middendisplay.



Tip

Nieuwe telefoon?

De eigenaar kan de primaire sleutel wijzigen als deze al aan zijn of haar profiel is toegewezen. Selecteer hiervoor de primaire sleutel, druk op **Apparaat vervangen** op het middendisplay en volg de instructies. Je moet met je nieuwe telefoon een QR-code scannen, samen met je Volvo ID die aan de auto is gekoppeld om in te loggen.

2.6.6. Toegang tot een profiel beperken

Je kunt de toegang tot een profiel beperken door het profiel op het middendisplay te vergrendelen. Als een profiel is vergrendeld, heb je een pincode of patroon nodig om het profiel te ontgrendelen.

1. Druk op het autosymbool  op de onderste balk en ga naar **Instellingen**.

2. Ga naar **Profielen** → **Profielvergrendeling**.

3. Selecteer het gewenste type vergrendeling en volg de instructies op het middendisplay.

2.6.7. Een account aan een profiel toevoegen

Je kunt meerdere accounts aan je profiel toevoegen, bijvoorbeeld je Volvo ID en accounts van apps van derden.

1. Druk op het autosymbool  op de onderste balk en ga naar **Instellingen**.
 2. Ga naar **Systeem** → **Accounts**.
 3. Selecteer **Account toevoegen**.
- > Je ziet een lijst met mogelijke accounts die je kunt toevoegen.
4. Selecteer het account dat je wilt toevoegen en volg de instructies op het middendisplay.

Als je een account uit je profiel wilt verwijderen, selecteer de account en druk op **Verwijderen**.

2.7. Volvo Assistance

Volvo Assistance is een dienst die assistentie en toegang op afstand van bepaalde functies in de auto biedt. Je kunt op elk moment contact opnemen met het servicecentrum van Volvo Assistance voor ondersteuning.

Als je onderweg tegen onverwachte problemen aanloopt, kun je Volvo Assistance bellen. Bijvoorbeeld ook:

- als de accu van je auto leeg is
- bij pech met je auto
- bij een lekke band.

Volvo Assistance is beschikbaar via de Volvo Cars-app of door op de assistentieknop  in het plafond van de auto te drukken.

 **N.b.**

Niet voor noodgevallen

Als je in een noodgeval hulp nodig hebt, druk dan op de knop SOS. Situaties waarin je onmiddellijke noodhulp nodig hebt, zijn verkeersongevallen, acute ziekte en dreigingen van buitenaf.

Een opgenomen dienst

Bij nieuwe Volvo-auto's krijgen eigenaren altijd voor de eerste jaren na aankoop Volvo Assistance. ^[1] Neem voor meer informatie over je auto contact op met de ondersteuning of een Volvo-dealer.

 **N.b.**

Als je geen overeenkomst voor Volvo Assistance hebt, kun je de dienst nog altijd tegen betaling gebruiken.

Algemene voorwaarden

Volvo Assistance is actief zolang de auto wordt gebruikt en de technologie waarop de auto vertrouwt, zoals de mobiele-netwerkverbinding van de auto, wordt ondersteund.

Bepaalde informatie, waaronder persoonsgegevens, moet met Volvo worden gedeeld om Volvo Assistance te gebruiken.

 **N.b.**

Volvo behoudt zich het recht voor om de functies van Volvo Assistance te beperken als wordt bepaald dat deze niet praktisch meer kunnen worden gehandhaafd.

Als een auto langer dan een jaar niet wordt gebruikt, wordt die beschouwd als niet meer in gebruik.

Als je hulp nodig hebt of vragen hebt over Volvo Assistance, neem contact op met de ondersteuning van Volvo.

^[1] Beschikbaarheid en levering bij nieuwe auto's variëren per regio.

2.7.1. Volvo Assistance bellen voor pechhulp

Je kunt op de assistentieknop in het plafond van de auto drukken om contact op te nemen met Volvo Assistance als je pechhulp nodig hebt ^[1]. Dat kan bijvoorbeeld nodig zijn als je accu leeg is, als je auto is stilgevallen of bij een lekke band.

 **N.b.**

Niet voor noodgevallen

Als je in een noodgeval hulp nodig hebt, druk dan op de knop SOS. Situaties waarin je onmiddellijke noodhulp nodig hebt, zijn verkeersongevallen, acute ziekte en dreigingen van buitenaf.

Volvo Assistance in het buitenland gebruiken

Als je op de assistentieknop  drukt wanneer je in het buitenland bent, dan wordt er contact gelegd met Volvo Assistance in je eigen land.



Tip

Je kunt ook de mobiele app voor de auto gebruiken om contact op te nemen met Volvo Assistance.



De assistentieknop bevindt zich in het plafond, rechts van de plafondconsole.

1. Houd de assistentieknop minstens 2 seconden ingedrukt.



- > De auto belt naar Volvo Assistance. Daarnaast wordt er informatie als locatie en status verzonden. De oproep met de centrale van Volvo Assistance probeert met mensen in de auto te communiceren om erachter te komen welke hulp je nodig hebt.

Als de oproep niet lukt, kan de centrale van Volvo Assistance reageren op basis van de informatie die door de auto is verzonden.

^[1] De beschikbaar kan per regio verschillen.

2.8. Noodhulp

In een noodgeval kan de auto contact leggen met een alarmcentrale. Dat wordt bij ernstige aanrijdingen automatisch gedaan of handmatig door op de knop SOS in het plafond te drukken. ^[1]

 **N.b.**

Uitsluitend voor noodgevallen

Situaties waarin je onmiddellijke noodhulp nodig hebt, zijn verkeersongevallen, acute ziekte en dreigingen van buitenaf.

Werkt na een aanrijding

Er kan na een aanrijding alleen met een alarmcentrale worden gebeld als het systeem niet kritisch beschadigd is. Het systeem is zo ontworpen dat het ook na ernstige aanrijdingen blijft werken en het heeft een eigen back-upaccu voor als de normale voedingsvoorziening niet meer werkt.

Wanneer er een noodoproep wordt gedaan, gebeurt het volgende:

1. De auto belt met een alarmcentrale. Daarnaast wordt er informatie als locatie en status verzonden.
2. De alarmcentrale probeert met mensen in de auto te communiceren om erachter te komen welke hulp je nodig hebt.
3. Als de oproep niet lukt, kan de alarmcentrale reageren op basis van de informatie die door de auto is verzonden.

De SOS-knop gebruiken

De SOS-knop bevindt zich in het plafond, links van de plafondconsole. In een apart deel van de handleiding lees je meer over het gebruiken van de SOS-knop.

Wanneer het noodhulpsysteem normaal werkt, is de led van de SOS-knop wit. In andere gevallen kan het licht rood worden of knipperen met wisselende intervallen.

Led-gedrag	Omschrijving
Knipperen	Het systeem voert een zelfcontrole uit.
Continu rood met SOS-symbool op het bestuurdersdisplay	Het systeem heeft een kritieke fout gedetecteerd. Onmiddellijke service wordt aanbevolen.
Continu rood zonder SOS-symbool op het bestuurdersdisplay	Het systeem heeft een fout gedetecteerd. Het kan nog steeds werken, maar moet worden gecontroleerd.
Matig knipperen	Er begint een noodoproep.
Snel knipperen	Het systeem stuurt gegevens naar de hulpdiensten.
Langzaam knipperen	Het systeem is verbonden met de hulpdiensten.
Effen wit	Het systeem werkt normaal.

Automatische reactie in noodgevallen

De auto probeert automatisch contact op te nemen met een alarmcentrale als de auto een aanrijding boven een bepaald ernstigheidsniveau registreert.^[2]

In situaties waarin de bestuurder niet verder kan rijden, kan de auto gecontroleerd tot stilstand komen om de kans op een aanrijding te verkleinen. Als dit gebeurt, kan je auto je automatisch doorverbinden met een alarmcentrale.^[3]

 **N.b.**

Geen noodgeval?

Als je onderweg hulp nodig hebt, maar het is geen noodsituatie, druk dan op de assistentieknop  om Volvo Assistance te bellen. Volvo Assistance kan je in bepaalde situaties helpen, bijvoorbeeld als de accu van je auto leeg is, als je auto stilvalt of bij een lekke band.

[1] De beschikbaarheid kan per regio verschillen. Neem contact op met Volvo Support voor meer informatie.

[2] Bijvoorbeeld wanneer veiligheidsvoorzieningen, zoals airbags of gordelspanners, zijn geactiveerd.

[3] De beschikbaarheid van deze functie kan per regio verschillen.

2.8.1. Nooddiensten met de knop SOS bellen

Als je lang op de knop SOS in het plafond van de auto drukt, dan wordt er contact gelegd met een alarmcentrale. [1]

i N.b.

Uitsluitend voor noodgevallen

Situaties waarin je onmiddellijke noodhulp nodig hebt, zijn verkeersongevallen, acute ziekte en dreigingen van buitenaf.

Geen noodgeval?

Als je onderweg hulp nodig hebt, maar het is geen noodsituatie, druk dan op de assistentieknop  om Volvo Assistance te bellen. Volvo Assistance kan je in bepaalde situaties helpen, bijvoorbeeld als de accu van je auto leeg is, als je auto stilvalt of bij een lekke band.

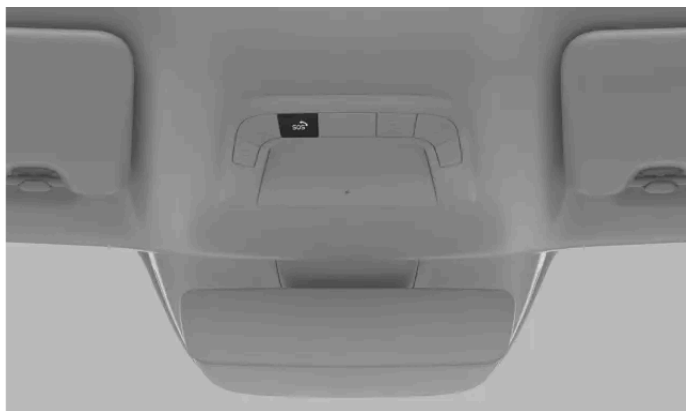

De knop SOS bevindt zich in het plafond, links van de plafondconsole.

1. Houd de knop SOS minstens 2 seconden ingedrukt.



- > De auto belt met een alarmcentrale. Daarnaast wordt er informatie als locatie en status wordt verzonden. De alarmcentrale probeert met mensen in de auto te communiceren om erachter te komen welke hulp je nodig hebt.

Als de oproep niet lukt, kan de alarmcentrale reageren op basis van de informatie die door de auto is verzonden.

[1] De beschikbaarheid kan per regio verschillen.

2.8.2. De ontvanger voor een noodoproep wijzigen

Wanneer je op de knop **SOS** drukt, belt je auto standaard met de noodhulpdienst van Volvo. Als je wilt dat je auto een alarmcentrale belt, dan moet je dit in je profielinstellingen wijzigen.

 **N.b.**

Standaardinstellingen

In sommige regio's belt de auto standaard een alarmcentrale in plaats van de nooddiensten van Volvo.

Kun je de ontvanger niet wijzigen?

De mogelijkheid om de ontvanger van een noodoproep te wijzigen is afhankelijk van je regio en kan in de loop der tijd veranderen.

1. Druk op het autosymbool  op de onderste balk en ga naar **Instellingen**.
2. Ga naar **Bediening** → **Meer** → **SOS-knop belt naar Volvo Cars hulpdienst**.
3. Selecteer een van de opties.

2.9. HomeLink

Je kunt HomeLink® gebruiken om andere apparaten, zoals de garagedeur of een alarmsysteem, op afstand bedienen, in plaats van de originele afstandsbedieningen voor deze apparaten.

Via het middendisplay kun je de HomeLink-app gebruiken om andere apparaten (zoals garagedeuren, poorten of een alarmsysteem) op afstand te bedienen vanuit je auto.



N.b.

De originele afstandsbedieningen bewaren

Je kunt naast HomeLink nog steeds de originele afstandsbedieningen van de apparaten gebruiken als je dat wilt. Zorg ervoor dat je de originele afstandsbedieningen bewaart, want die heb je nodig als je de apparaten opnieuw wilt koppelen, bijvoorbeeld in een nieuwe auto.

De auto verkopen

Als je de auto verkoopt, raden we je aan om de aangesloten apparaten los van je auto te koppelen. Via het middendisplay kun je apparaten uit de HomeLink-app verwijderen. Alle apparaten worden verwijderd als je de fabrieksinstellingen herstelt.

HomeLink instellen

Je stelt HomeLink in via het middendisplay. Druk op het symbool van de appbibliotheek  op de onderste balk en open **HomeLink**. Druk op **Begin** en volg de instructies op het middendisplay. Zorg ervoor dat je de originele afstandsbediening voor je apparaat bij de hand hebt, want die heb je nodig tijdens de installatie.

HomeLink gebruiken

Wanneer je een apparaat op de auto hebt aangesloten, kun je het middendisplay gebruiken in plaats van de originele afstandsbediening van het apparaat. Druk op het symbool van de appbibliotheek  op de bovenste balk en open **HomeLink**. Druk vervolgens op het verbonden apparaat om het te activeren en wacht enkele seconden totdat het reageert.

Je kunt meer informatie over een verbonden apparaat vinden door het te selecteren via het middendisplay. Je kunt ook de naam en het pictogram van het apparaat wijzigen, het apparaat opnieuw programmeren of verwijderen.



Waarschuwing

Als HomeLink wordt gebruikt om een garagedeur of hek te bedienen, zorg er dan voor dat niemand zich in de buurt van de deur of het hek bevindt wanneer deze in beweging is.

Gebruik HomeLink niet voor garagedeuren zonder veiligheidsstop en een veiligheidsfunctie voor het omkeren van de beweging.



N.b.

Na het opnieuw programmeren van een apparaat

Als je begint met het opnieuw programmeren van een apparaat, wordt het uit de lijst verwijderd, zelfs als HomeLink geen nieuwe verbinding kan maken.

HomeLink gebruiken terwijl de auto vergrendeld is

Het is niet mogelijk om HomeLink te gebruiken als de auto van buitenaf is vergrendeld en het alarm actief is.

**Tip**

HomeLink werkt slechts enkele minuten nadat alle inzittenden de auto hebben verlaten en de auto ontgrendeld is achtergelaten. Om HomeLink opnieuw te kunnen gebruiken, moet je de sleutel in de auto hebben.

Als je problemen ondervindt met HomeLink, neem dan via [homelink.com \[https://www.homelink.com/\]](https://www.homelink.com/) contact op met hun klantenservice.

3. Displays, software en telefoon

Ontdek hoe je met je auto kunt communiceren. Hier vind je meer informatie over de displays, verbindingsmogelijkheden, geluid en media, apps in de auto, software en spraakbesturing van de auto.

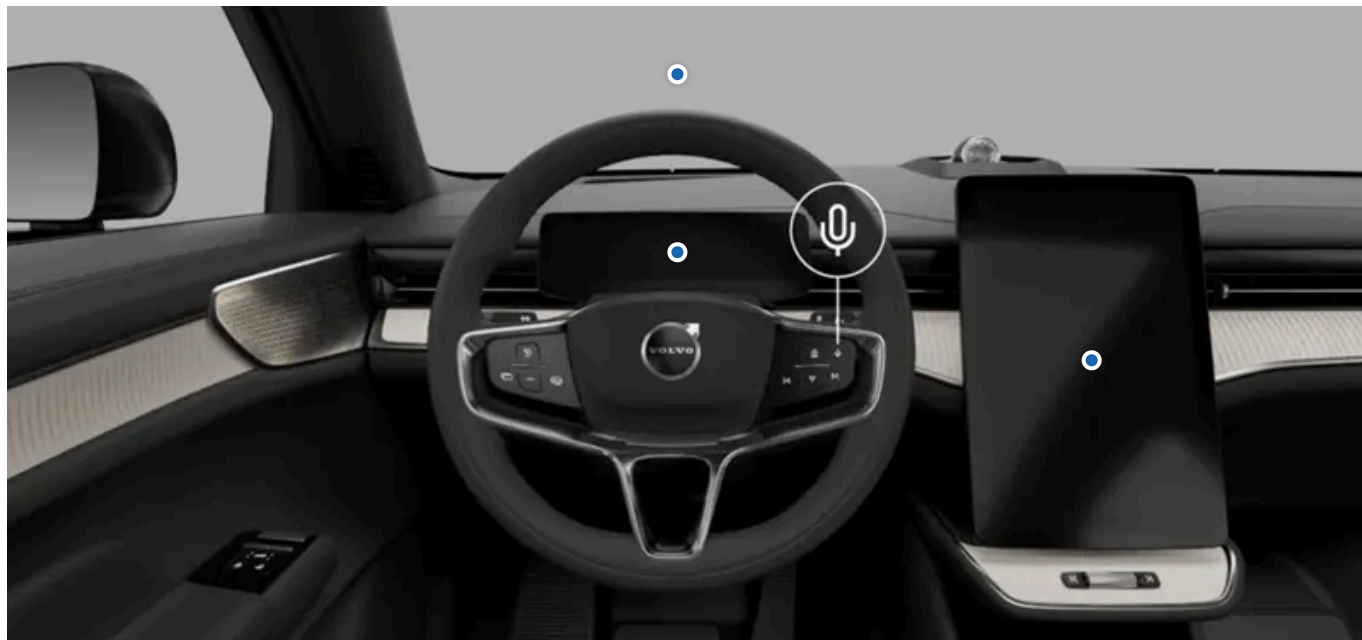

De meeste functies van je auto kun je bedienen via de displays, maar je kunt ook veel doen met je telefoon.

Als je auto met het internet is verbonden, kun je ook op afstand functies bedienen. Bovendien kun je de auto up-to-date houden door software-updates te downloaden. Lees hoe alles met elkaar verbonden is.

3.1. Displays

De verschillende displays geven je informatie over de auto en over het rijden. Veel autofuncties kun je bovendien bedienen via de displays.

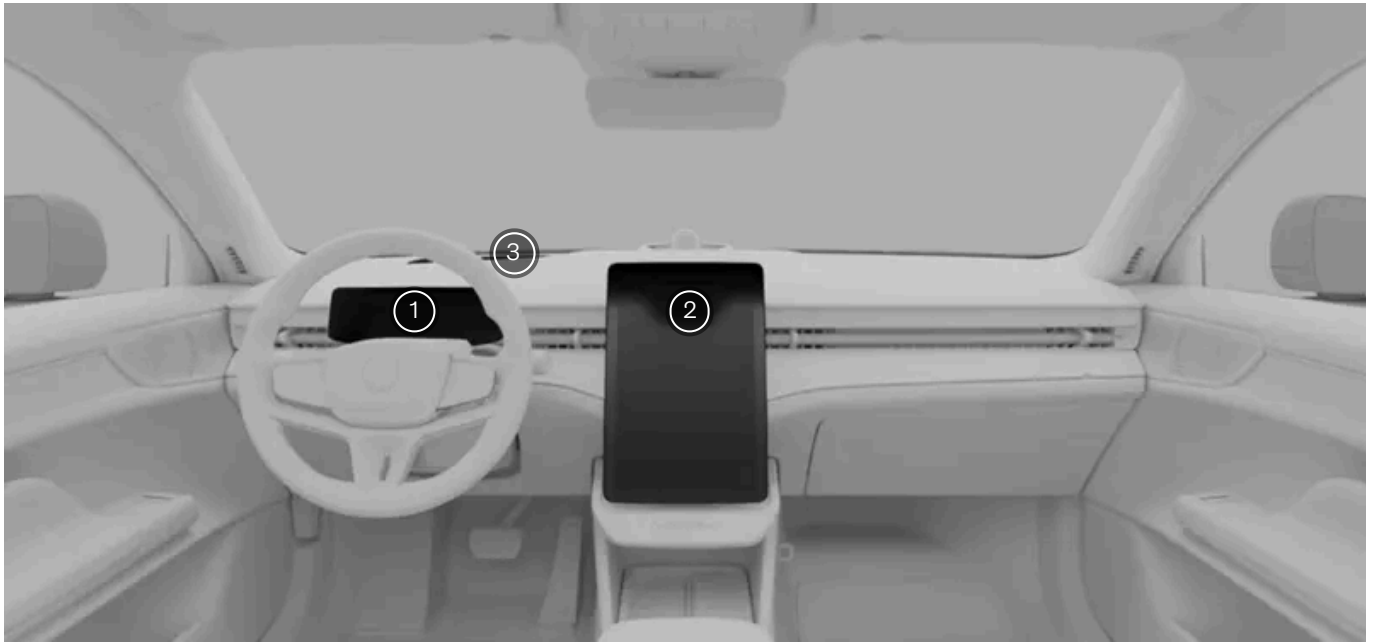

Locaties van de displays

- ① Bestuurdersdisplay
- ② Middendisplay
- ③ Head-updisplay

i Tip

Je kunt de helderheid van alle displays aanpassen via de instellingen voor verlichting en displays op het middendisplay.

3.1.1. Middendisplay

Via het middendisplay kun je informatie bekijken over de vele mogelijkheden en functies van de auto en ze ook bedienen.

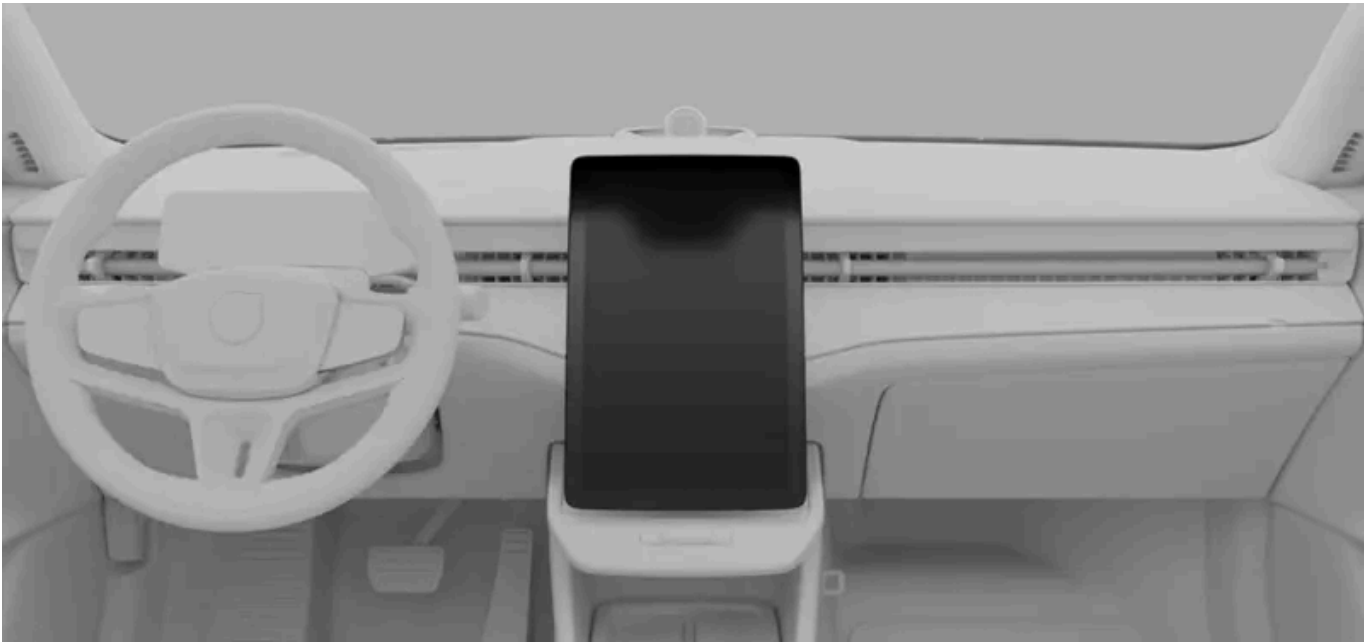

Het middendisplay zit in het midden van je dashboard.

Functies die je vaak gebruikt, zoals klimaatregeling, autostatus en de appbibliotheek, open je door op de symbolen onderaan het scherm te drukken.

Functies die je via het middendisplay kunt bekijken en bedienen zijn bijvoorbeeld:

- Navigatie
- Mediaplayers
- In-car apps
- Telefoon

! **Belangrijk**

Gebruik geen scherpe voorwerpen op het middendisplay, omdat deze schade kunnen veroorzaken.

3.1.1.1. Weergaven van het middendisplay

Leer meer over de weergaven die je op het middendisplay kunt zien.

De verschillende balken geven statusinformatie en snelkoppelingen op het display naar apps en sneltoetsen, en zorgen ervoor dat je door de weergaven op het middendisplay kunt navigeren. Op de belangrijkste weergaven kun je navigatie-informatie, apps in de auto, het klimaat, de autostatus en de instellingen gebruiken en openen. Er zijn ook een aantal speciale weergaven voor specifieke autofuncties.





Balken van het middendisplay

Op de statusbalk bovenaan het middendisplay staan symbolen voor de status en apps van je auto, samen met de tijd en de buitentemperatuur. Het navigeren op het middendisplay gaat grotendeels via de onderste balk. Als je op de symbolen drukt, krijg je andere weergaven en functies, en kun je de comfortweergave openen en de alarmlichten inschakelen. De statusbalk en onderste balk zijn altijd zichtbaar, ongeacht de weergave die actief is op het display.

In sommige weergaven kun je de contextuele balk boven de onderste balk zien. Deze balk bevat snelkoppelingen naar pas gebruikte functies of apps, die alleen worden weergegeven als je ze kunt gebruiken. Soms worden deze snelkoppelingen vervangen door sneltoetsen, waarmee je actuele telefoongesprekken en media kunt regelen als de bijbehorende weergaven of widgets niet zichtbaar zijn.

Belangrijkste weergaven

De volgende lijst bevat de belangrijkste weergaven die je op het middendisplay ziet en kunt gebruiken.

Homescherm	Het homescherm toont een grote navigatiekaart en fungeert dus ook als navigatieweergave. Er staan widgets met sneltoetsen voor media en telefoon onder de kaart. Je opent het homescherm vanuit andere weergaven door op het homesymbool  in de onderste balk te drukken.
App-bibliotheek	Je kunt de handleiding, apps in de auto en de App-store in deze weergave openen. Druk op het symbool voor de app-bibliotheek  in de onderste balk om deze weergave te openen.
Klimaatweergave	Je kunt diverse klimaatinstellingen in deze weergave aanpassen, zoals het inschakelen of uitschakelen van de ontdooifunctie en instellingen voor de airconditioning aanpassen. De klimaatweergave wordt geopend door op het symbool voor de ventilator  in de onderste balk te drukken.
Overzicht van de auto	Deze weergave biedt je toegang tot de tabbladen met sneltoetsen, instellingen en de autostatus, en tot gebruikersprofielen. Zo heb je een overzicht van de auto, dat je kunt openen door op het autosymbool  in de onderste balk te drukken.
Weergave met sneltoetsen	In deze weergave kun je snel en eenvoudig een aantal functies van de auto openen, zoals de buitenverlichting en afstellingen voor de bestuurder. Je opent de weergave met sneltoetsen door op het autosymbool  in de onderste balk te drukken.
Instellingenweergave	In deze weergave staan de tabbladen met diverse instellingen en weergaven van je auto. Je opent de weergave met instellingen door op het autosymbool  in de onderste balk te drukken.
Autostatusweergave	In deze weergave staat belangrijke informatie over de status van je auto, zoals problemen die moeten worden opgelost en de ernst ervan. Je ziet daar ook de kilometerteller en wanneer er een servicebeurt moet worden uitgevoerd. Je opent dit tabblad door op het autosymbool  in de onderste balk te drukken.

Speciale weergaven

De volgende weergaven zijn voor specifieke functies van de auto.

Comfortweergave	De comfortweergave wordt geopend wanneer je op het stoelsymbool drukt in de onderste balk die overeenkomt met de bestuurders- of passagierszijde. In deze weergave hebben beide zijden snel toegang tot een paar belangrijke klimaat- en comfortinstellingen, zoals stoelverwarming en temperatuurregeling.
Weergave met instellingen	Je kunt de stoelen, de buitenspiegels, het stuurwiel en het head-updisplay in de weergave met afstellingen aanpassen. Ze zijn samen gegroepeerd, omdat ze betrekking hebben op je rijpositie. Als je bijvoorbeeld je zitpositie verandert, moet je vaak ook de buitenspiegels, de hoogte van het stuurwiel en het head-updisplay afstellen.
Parkeerweergave	Deze parkeerweergave bevat functies waarmee je de auto parkeert. Wanneer deze weergave wordt weergegeven, neemt het bijna het hele middendisplay in. Als de parkeerweergave niet automatisch wordt weergegeven wanneer je die nodig hebt, dan kun je deze weergave openen door op het camerasymbool  in de contextuele balk boven de onderste balk te drukken.

 **N.b.**

Overlay tegen afleiding van de bestuurder

Wat je op het middendisplay ziet en doet, is soms afhankelijk van of de auto rijdt of niet. Sommige weergaven, zoals de instellingen, zijn niet beschikbaar als de auto rijdt om de bestuurder niet af te leiden. Als dat gebeurt, toont het middendisplay de overlay tegen afleiding van de bestuurder. Wanneer de auto stopt met rijden, verdwijnt de overlay en kun je de weergave opnieuw gebruiken.

3.1.1.2. Statussymbolen op het middendispley

In de statusbalk bovenaan het middendispley staan statussymbolen. De symbolen geven je belangrijke informatie over de systeemstatus van de auto.













Soorten symbolen

Sommige statussymbolen, zoals de klok en temperatuur, zijn altijd zichtbaar in de statusbalk. Andere symbolen zijn alleen zichtbaar als die specifieke functie actief is, zoals draadloos laden, ook als ze uitgeschakeld zijn. Je ziet ook symbolen die je laten weten of er een storing is, bijvoorbeeld bij een probleem met de wifi- of mobiele-internetverbinding.

 **N.b.**

Als je statussymbolen ziet die je niet kent, zoek dan de betekenis ervan op. Ze kunnen zonder aanvullende informatie of meldingen worden weergegeven.

Dit is een lijst met enkele statussymbolen die op de statusbalk kunnen worden weergegeven. Deze lijst is niet compleet en je kunt statussymbolen in de statusbalk zien die van apps van derde partijen zijn.

 12:31	Klok	De klok toont de huidige tijd. Je kunt kiezen of de tijd in een 12-uurs- of 24-uursformaat wordt weergegeven.
 8°C	Buitentemperatuur	Dit is de huidige omgevingstemperatuur buiten de auto. Je kunt de temperatuur laten weergegeven in graden Celsius of Fahrenheit; dit kun je in de systeeminstellingen van de auto instellen.
 -8°C *	Buitentemperatuur met sneeuwvlok	Dit is de huidige omgevingstemperatuur buiten de auto. De sneeuwvlok wordt weergegeven wanneer de buitentemperatuur laag is.
	De microfoon luistert	De microfoon is actief en bezig met opnemen.
	De microfoon luistert niet	De microfoon neemt niet op.
	Nieuw bericht	Er staat een nieuw bericht in het berichtencentrum.
	Mobiel-internetsignaal	Mobiel internet is actief en wordt door de auto gebruikt. Het aantal streepjes geeft de signaalsterkte aan.
	Storing mobiel internet	Er is een probleem met de mobiele-internetverbinding.
	Wifisignaal	Wifi is ingeschakeld en actief. Het aantal streepjes geeft de signaalsterkte aan. Als er geen streepjes worden weergegeven, is er een wifiverbinding actief, maar is er geen signaal.
	Storing in wifiverbinding	Er is een probleem met de wifi-internetverbinding.
	Bluetooth verbonden	Bluetooth is ingeschakeld en er is een apparaat met de auto verbonden.
	Locatie	Je locatie wordt gedeeld.
	Draadloos laden actief	Er wordt een apparaat met de draadloze lader opgeladen.

De inhoud van deze handleiding geeft de status van de gebruikershandleiding weer op het moment van drukken en is mogelijk niet volledig geldig in toekomstige gevallen. Raadpleeg voor meer informatie de eerste pagina voor de volledige disclaimer.



Software-updates
beschikbaar

Er zijn nieuwe over-the-air-updates beschikbaar voor downloaden en installeren.



Diagnoseapparatuur
aangesloten

Er is diagnose- of serviceapparatuur op de auto aangesloten. Het aantal streepjes geeft de signaalsterkte van de apparatuur aan.

3.1.1.3. Toetsenbord

Het middendisplay wordt geopend als je tekst of cijfers moet invoeren. Je kunt veel functies ervan in de instellingen aanpassen.

Je kunt het toetsenbord op het scherm gebruiken om tekst of cijfers in te voeren. Bijvoorbeeld als je in de navigatie-app naar een bestemming zoekt of het wachtwoord voor een wifinetwerk moet invoeren.

De indeling van het toetsenbord kan wisselen afhankelijk van het type invoerveld waarin je typt.

Het toetsenbord ondersteunt een aantal alternatieve methoden voor het invoeren van tekst. Voorbeelden daarvan zijn:

- Typen door swipen
- Spraak naar tekst
- Met de hand schrijven



Tip

Je kunt andere toetsenborden downloaden in de app-store in de app-bibliotheek.

3.1.1.3.1. De taal van het toetsenbord wijzigen

Je kunt de taal voor het toetsenbord van het middendisplay op het toetsenbord zelf aanpassen.

Verander de taal van het toetsenbord als je tekst in een andere taal wilt typen. Dat is bijvoorbeeld handig als je in het buitenland rijdt en een bestemming of adres in de plaatselijke taal wilt zoeken.



N.b.

Als je de taal van het toetsenbord wilt veranderen, moeten er meerdere talen beschikbaar zijn voor het toetsenbord. Als er slechts één taal beschikbaar is, wordt het taalsymbool niet op het toetsenbord weergegeven.

De taal veranderen in de volgende beschikbare taal

1. Druk op het taalsymbool  onderaan het toetsenbord.

De inhoud van deze handleiding geeft de status van de gebruikershandleiding weer op het moment van drukken en is mogelijk niet volledig geldig in toekomstige gevallen. Raadpleeg voor meer informatie de eerste pagina voor de volledige disclaimer.

> De taal van het toetsenbord verandert naar de volgende taal in de lijst met beschikbare talen.

De taal naar een andere beschikbare taal veranderen

2. Houd het taalsymbool  onderaan het toetsenbord ingedrukt.

> Er wordt een lijst met beschikbare talen geopend.

3. Selecteer de taal die je wilt gebruiken.

> De taal van het toetsenbord verandert naar de taal die je hebt geselecteerd.

3.1.1.3.2. Talen voor het toetsenbord toevoegen en verwijderen

Je kunt talen voor het toetsenbord in de instellingen toevoegen en verwijderen.

Je kunt talen toevoegen aan het toetsenbord op het scherm van het middendispley als je een taal wilt gebruiken die nog niet beschikbaar is. Je kunt talen ook van het toetsenbord verwijderen als je die niet meer nodig hebt.

1. Druk op het autosymbool  in de onderste balk en ga naar **Instellingen**.

2. Ga naar **Systeem** → **Languages and input** → **Keyboard**.

3. Kies het toetsenbord dat je wilt veranderen.

4. Selecteer **Languages**.

Een taal toevoegen

5. Druk op het symbool voor toevoegen  boven de beschikbare talen en zoek de gewenste taal.

6. Selecteer de taal die je wilt toevoegen en druk dan op het downloadsymbool .

> De taal wordt toegevoegd aan de lijst met beschikbare talen voor het toetsenbord.

Een taal verwijderen

7. Druk op het bewerkingssymbool  boven de lijst met beschikbare talen.

8. Selecteer de taal die je uit de lijst met beschikbare talen wilt verwijderen en druk op het prullenbaksymbool .

> De taal wordt verwijderd uit de lijst met beschikbare talen voor het toetsenbord.

3.1.2. Bestuurdersdisplay

De inhoud van deze handleiding geeft de status van de gebruikershandleiding weer op het moment van drukken en is mogelijk niet volledig geldig in toekomstige gevallen. Raadpleeg voor meer informatie de eerste pagina voor de volledige disclaimer.

Het bestuurdersdisplay toont meldingen en informatie over je rijgedrag en over de auto.



Het bestuurdersdisplay bevindt zich vóór de bestuurder, achter het stuurwiel. Als je het stuurwiel aanpast aan je gewenste rijhouding, dan verandert de positie van het display mee.

Met de knoppen op het stuurwiel kun je het display bedienen en bepalen wat er op te zien is.

Voorbeelden van informatie die op het bestuurdersdisplay kan worden getoond:

- Waarschuwings- en indicatiesymbolen
- Snelheid
- Navigatie
- Meldingen
- Accumeter
- Energiemeter

Standen display

Voor het bestuurdersdisplay heb je de keus uit drie weergaves: Calm, Map en Surround. Gebruik de knoppen op het stuurwiel om de weergavemodus te wijzigen.

Calm Er wordt belangrijke informatie weergegeven, zoals snelheid, accuniveau en actieradius, en waarschuwings- en indicatiesymbolen.

Map Op het bestuurdersdisplay zie je een kaart met je actuele navigatieroute, plus belangrijke rij- en auto-informatie.

Surround In deze weergave zie je een beeld van je auto en je positie op de weg. Ook de belangrijke informatie uit de Calm-weergave is zichtbaar.

! Belangrijk

De modus Surround gebruiken

De modus Surround kan niet volledig weergeven wat er op de weg om je heen gebeurt, dus vertrouw er niet op tijdens het rijden.

Waarschuwing

Als het bestuurdersdisplay wordt uitgeschakeld, niet wordt ingeschakeld of slechts gedeeltelijk leesbaar is, mag je de auto niet gebruiken. De bestuurder krijgt dan geen waarschuwingen of informatie over de status van de auto op het bestuurdersdisplay, onder meer waarschuwingen voor en informatie over de remmen, airbags of andere veiligheidssystemen. Neem bij problemen met het bestuurdersdisplay contact op met een erkende Volvo-werkplaats.

Belangrijk

Houd de ruimte rondom het bestuurdersdisplay vrij

Zorg dat er zich geen objecten op de stuurkolom bevinden voor of achter het bestuurdersdisplay. Je loopt het risico het bestuurdersdisplay te beschadigen als een object op de plek belandt waar de stuurwielpositie verandert.

Tip

De instellingen van het bestuurdersdisplay kun je wijzigen via het middendispley.

3.1.2.1. Waarschuwings- en indicatiesymbolen

De symbolen op het bestuurdersdisplay geven de status van verschillende systemen in de auto aan. Sommige symbolen geven aan of een systeem actief is en goed werkt, en andere symbolen waarschuwen voor belangrijke informatie of waargenomen storingen.

Types en kleuren van symbolen

Sommige symbolen zijn waarschuwingen waarmee je meteen wat moet doen, terwijl andere symbolen de huidige status van bepaalde functies aangeven. De kleur van het symbool geeft grofweg aan hoe belangrijk het symbool is. Rode symbolen zijn het meest kritisch, terwijl oranje symbolen voor minder dringende waarschuwingen worden gebruikt. Symbolen in andere kleuren geven meestal statusinformatie over de functies van de auto aan.

Tip

Zoek de betekenis op van symbolen die je niet kent. Veel symbolen worden weergegeven met een melding met meer informatie.



Waarschuwing remsysteem

Er is een storing in het remsysteem waargenomen. Neem onmiddellijk contact op met een erkende Volvo-werkplaats.











Waarschuwing parkeerrem

Continu branden betekent dat de parkeerrem is ingeschakeld. Knippen betekent een storing in de parkeerrem.



Waarschuwing voor systeemstoring

Er is een storing in het autosysteem waargenomen. Neem onmiddellijk contact op met een erkende Volvo-werkplaats.

	De veiligheidsgordel moet nog worden vastgemaakt	Iemand in de auto draagt de veiligheidsgordel niet.
	Noodoproep	Er is een probleem met het noodoproepsysteem.
	Waarschuwing voor storing in airbag	Er is een storing in de airbags waargenomen.
	Waarschuwing remsysteem	Er is een storing in het remsysteem waargenomen.
	Waarschuwing ABS-systeem	Het ABS-systeem is uitgeschakeld. De wrijvingsremmen werken nog, maar zonder ABS.
	Waarschuwing voor richtingaanwijzer	Er is een storing waargenomen in de richtingaanwijzers.
	Storing in hulpfunctie voor op de rijstrook blijven rijden	Er is een storing in de hulpfunctie voor op de rijstrook blijven rijden. ^[1]
	Waarschuwing bandenspanning	Continu branden betekent een lage bandenspanning. Knipperen betekent een systeemstoring of de bandenspanning kan niet worden gemeten.
	Waarschuwing luchtvering	Er is een storing in het luchtveringsysteem waargenomen.
	Waarschuwing stabiliteitssysteem	Een knipperend symbool geeft aan dat het stabiliteitssysteem ingrijpt. Als het symbool continu brandt, is er een storing in het systeem.
	Storing in ruitenwissers voorruit	Er is een storing waargenomen in de ruitenwissers van de voorruit.
	Waarschuwing verminderde prestaties	De prestaties van de auto worden beperkt.
	Storing in rijhulpsysteem	Er is een storing in het rijhulpsysteem.
	Waarschuwing voor hulpfunctie voor op de rijstrook blijven rijden links	Je rijdt te dicht bij of over de wegmarkeringen links van de auto.
	Waarschuwing voor hulpfunctie voor op de rijstrook blijven rijden rechts	Je rijdt te dicht bij of over de wegmarkeringen rechts van de auto.
	Trekhaak ontgrendeld	De trekhaak is ontgrendeld.
	Mistachterlicht aan	Het mistachterlicht is ingeschakeld.
	Storing in buitenverlichting	Er is een probleem met de buitenverlichting.
	Automatisch grootlicht actief	Het automatische grootlicht is actief.
	Handmatig grootlicht aan	Het handmatige grootlicht is aan.
	Klaar om te rijden	De auto is gestart en klaar om te rijden. Dit wordt weergegeven als de auto van de parkeerstand in een rijstand wordt gezet. Als de auto begint te rijden, verdwijnt dit symbool.
	Richtingaanwijzer links	De richtingaanwijzer links is actief en geeft een bocht naar links aan.

	Richtingaanwijzer rechts	De richtingaanwijzer rechts is actief en geeft een bocht naar rechts aan.
	Parkeerlichten	De parkeerlichten zijn ingeschakeld.
	Kinderslot	Het kinderslot is actief. Passagiers op de achterbank kunnen de achterportieren niet openen en de ruiten achterin niet bedienen.
	Vasthouden	Vasthouden is actief.
	Laadkabel aangesloten	De laadkabel is nog op de auto aangesloten.
	Automatisch grootlicht ingeschakeld	Het automatische grootlicht is ingeschakeld.
	Regensensor	De regensensor is actief en de ruitenwissers van de voorruit staan in de automatische stand.
	Hulpfunctie voor op rijstrook blijven rijden uit	De hulpfunctie voor op de rijstrook blijven rijden is uitgeschakeld of tijdelijk niet beschikbaar.

[1] Wanneer er een storing wordt waargenomen, wordt de functie uitgeschakeld.

[2] Afhankelijk van het huidige thema van de auto kan dit symbool een andere kleur hebben.

3.1.2.2. Accumeter

Op de accumeter zie je wat je laadniveau is plus de bijbehorende geschatte actieradius.

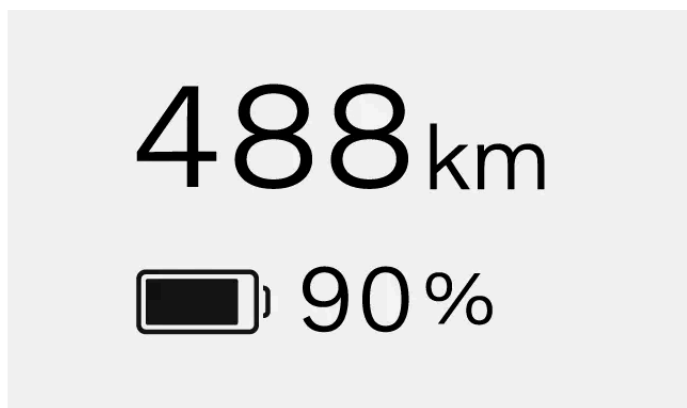

De accumeter staat altijd op het bestuurdersdisplay.

Resterende accucapaciteit

De inhoud van deze handleiding geeft de status van de gebruikershandleiding weer op het moment van drukken en is mogelijk niet volledig geldig in toekomstige gevallen. Raadpleeg voor meer informatie de eerste pagina voor de volledige disclaimer.

Het accupcentage geeft aan hoeveel lading de accu van je auto nog heeft.

De actieradius vertelt je hoe ver je nog kunt rijden met je huidige acculading. De geschatte actieradius is gebaseerd op je historische rijpatronen.

i N.b.

Rijstijl en externe factoren, zoals de buitentemperatuur en langdurig met hoge snelheid rijden, kunnen uiteenlopende effecten hebben op de geschatte actieradius.

Indicator koude accu

Als de accu van de auto koud is, verschijnt er een sneeuwvlok ❄️ naast het accupcentage. Dit geeft aan dat de laadcapaciteit van de accu en de actieradius minder zijn dan onder normale omstandigheden.

Zodra de accu opwarmt, bijvoorbeeld tijdens het voorverwarmen van de auto of tijdens het rijden, verdwijnt de sneeuwvlok van het bestuurdersdisplay.

3.1.2.3. Energiemeter

De energiemeter vertelt je hoe en wanneer het accuvermogen wordt gebruikt of aangevuld.

De vermogensmeter is altijd zichtbaar op het bestuurdersdisplay. De weergave verschilt per modus.

De verschillende delen en kleuren van de vermogensmeter geven verschillende vermogensstanden of beperkingen aan. Die kunnen individueel verschijnen of in combinatie met andere secties.

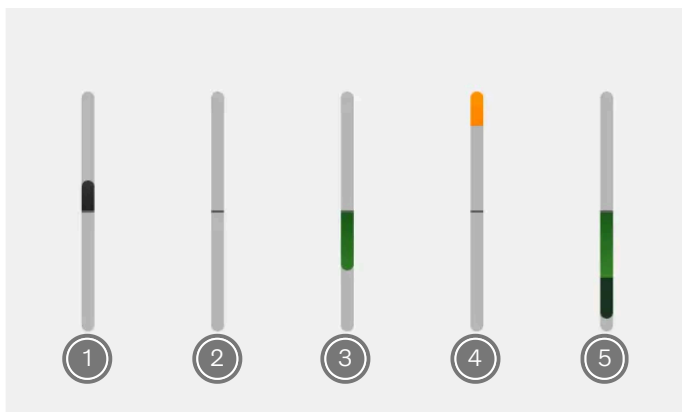

- 1 De auto gebruikt vermogen om te rijden. Dit deel wordt groter en kleiner naargelang de hoeveelheid vermogen die wordt gebruikt.
- 2 Deze is altijd zichtbaar. Wanneer je alleen de lijn ziet, betekent dit dat de auto geen stroom verbruikt en ook niet oplaadt.
- 3 De accu verbruikt niet, maar laadt op. Dit zie je bijvoorbeeld als je langzamer gaat rijden of remt, of als je het gaspedaal loslaat bij One Pedal Drive. Dit deel wordt groter en kleiner naargelang de hoeveelheid vermogen die wordt gegenereerd.
- 4 De auto kan de gebruikelijke hoeveelheid vermogen niet onttrekken aan de accu en het beschikbare vermogen wordt lager. Dit zie je bijvoorbeeld als het koud is, als het accupcentage laag is of als de prestaties van de auto minder worden.

- 5 De wrijvingsremmen zijn in gebruik. Deze sectie kan verschijnen als de schijfremmen worden geactiveerd of als de accu vol is en er geen vermogen meer bij kan. Hoe langer je de wrijvingsremmen gebruikt, hoe breder de sectie wordt.
-

3.1.3. Head-updisplay

Het head-updisplay projecteert informatie van het bestuurdersdisplay op de voorruit vóór de bestuurder.

Het display bevindt zich in het dashboard en projecteert de informatie via een dekglas op de voorruit.

Voorbeelden van informatie die op het head-updisplay kan worden getoond:

- Snelheid
- Symbolen bij meldingen die op het bestuurdersdisplay verschijnen
- Navigatie-aanwijzingen

Je kunt de helderheid en positie van het head-updisplay in de instellingen aanpassen en in- en uitschakelen.

N.b.

Bepaalde factoren kunnen je zicht op de informatie op het head-updisplay belemmeren. Bijvoorbeeld:

- je een gepolariseerde zonnebril draagt
- je niet goed in het midden van de stoel zit
- de lichtomstandigheden ongunstig zijn.

Belangrijk

Voorkom beschadiging van het display. Leg geen voorwerpen op het dekglas en zorg dat er niets op kan vallen.

3.1.3.1. Het head-updisplay aanpassen

Via de instellingen kun je de helderheid en de positie van het head-updisplay aanpassen.

1. Druk op het autosymbool  in de onderste balk en ga naar **Instellingen**.
2. Ga naar **Bediening** → **Lichten en displays** → **Head-up display verstellen**.
3. Gebruik de knoppen op het stuur om de helderheid en positie van het head-updisplay aan te passen.

3.1.4. Systeeminstellingen

Je kunt de systeeminstellingen zo wijzigen, dat informatie op een manier wordt getoond die bij jou past.

Systeeminstellingen die je kunt wijzigen zijn onder meer:

- Systeemtaal
- Datum en tijd
- Meeteenheden
- Talen toetsenbord

3.1.4.1. Datum en tijd aanpassen

In de instellingen kun je handmatig de datum, de tijd en de lokale tijdzone wijzigen.

Standaard gebruikt je auto informatie van het internet om tijd, datum en plaatselijke tijdzone te wijzigen. Via de instellingen kun je dat ook zelf doen, net als de tijdnotatie.

1. Druk op het autosymbool  in de onderste balk en ga naar **Instellingen**.
 2. Ga naar **Systeem** → **Date and time**.
 3. Als **Automatic date and time** en **Automatic time zone** zijn ingeschakeld, schakel je ze uit.
 4. Selecteer je gewenste instelling en breng eventueel wijzigingen aan.
- > De wijzigingen worden op de displays getoond.
Als je de tijdinstellingen hebt gewijzigd, past de klok op de statusbalk op het middendisplay zich aan.



Tip

Om de tijdnotatie te wijzigen, zet je de 24-uursnotatie aan of de 12-uursnotatie uit.

3.1.4.2. Systeemtaal wijzigen

De taal van het autosysteem kun je wijzigen via instellingen.

Als je een andere taal voor het systeem van je auto wilt instellen, moet je de systeemtaal aanpassen.

Belangrijk

Kies altijd een systeemtaal die je volledig begrijpt. De auto stuurt je veiligheidskritische informatie en meldingen via berichten, dus het is van levensbelang dat je die begrijpt.

1. Druk op het autosymbool  in de onderste balk en ga naar **Instellingen**.
 2. Ga naar **Systeem** → **Languages and input** → **Languages**.
 3. Kies de taal die je wilt.
- > De nieuwe taal verschijnt op de displays.

3.1.4.3. Systeemeenheden wijzigen

Je kunt de maateenheden, bijvoorbeeld voor snelheid en afstand, in de instellingen wijzigen.

Tip

In het buitenland kan het handig zijn om de meeteenheden van de auto aan die van het land aan te passen. Dat is vooral handig als verkeersborden afstanden en snelheden aangeven in andere eenheden dan die in je auto.

1. Druk op het autosymbool  in de onderste balk en ga naar **Instellingen**.
 2. Ga naar **Systeem** → **Units**.
 3. Kies de meeteenheden die je in je auto wilt zien.
- > De auto laat vanaf nu de eenheden zien in het nieuwe formaat.

3.2. Telefoon

Verbind je telefoon via Bluetooth met je auto, zodat je die ook onderweg kunt gebruiken. Wanneer je niet in je auto zit, kun je ook je telefoon gebruiken om de handleiding te lezen of bepaalde functies van de auto op afstand via de Volvo Cars-app te bedienen.

Je telefoon met je auto verbinden

De inhoud van deze handleiding geeft de status van de gebruikershandleiding weer op het moment van drukken en is mogelijk niet volledig geldig in toekomstige gevallen. Raadpleeg voor meer informatie de eerste pagina voor de volledige disclaimer.

Als je je telefoon koppelt aan je auto via Bluetooth, dan kun je die gebruiken via de interface van je auto. Je kunt dan ook media rechtstreeks van je telefoon naar je auto streamen en de internetverbinding delen.

Je kunt met de spraakbesturing of op het middendisplay naar contactpersonen zoeken, telefoongesprekken voeren of berichten beantwoorden zonder je telefoon aan te raken.

Andere toepassingen voor je telefoon

Je telefoon gebruiken voor je auto kan ook als je niet in de auto zit. Download de Volvo Cars-app zodat je op afstand bepaalde functies van de auto kunt gebruiken of iets kunt opzoeken in de handleiding wanneer je niet in de auto zit.

3.2.1. Je telefoon met de auto verbinden

Verbind je telefoon met de auto via Bluetooth om je telefoon via de interface van de auto te gebruiken.

Bluetooth moet zijn ingeschakeld op zowel de auto als je telefoon, anders kunnen ze niet worden gekoppeld. Je kunt Bluetooth inschakelen in de instellingen. Zorg ervoor dat je telefoon kan worden gevonden, anders kunnen de auto en je telefoon niet worden gekoppeld.

1. Druk op het autosymbool  in de onderste balk en ga naar **Instellingen**.
 2. Ga naar **Connectiviteit** → **Bluetooth** → **Gevonden apparaten**.
 3. Kies het apparaat dat je met de auto wilt koppelen uit de lijst met gevonden apparaten.
 4. Controleer of de bevestigingscode op het middendisplay overeenkomt met de code op je telefoon.
 5. Accepteer de instellingen en toestemmingsverzoeken die op je telefoon worden weergegeven.^[1]
- > Je telefoon is nu met de auto verbonden. De telefoon maakt de volgende keer automatisch verbinding, mits Bluetooth op je telefoon is ingeschakeld.

N.b.

Er kunnen meerdere telefoons aan de auto worden gekoppeld, maar er kan slechts een telefoon per keer verbinding met de auto maken. Als je de actieve telefoon wilt veranderen, selecteer de telefoon dan uit de lijst met gekoppelde apparaten of voeg een nieuw apparaat toe.

^[1] Je kunt je telefoon ook met de auto verbinden als je de verzoeken om toestemming hebt overgeslagen, maar dan kun je niet alle functies gebruiken.

3.2.2. Je telefoon in de auto gebruiken

Je kunt je telefoon via het middendispley en de spraakbesturing gebruiken.

Belangrijk

Houd je aan alle wet- en regelgeving over het gebruik van mobiele telefoons onder het rijden.

N.b.





Je moet je telefoon via Bluetooth met je auto verbinden en toestemming geven om deze functies te gebruiken.



Bellen

Je kunt in de auto op verschillende manieren iemand bellen of een oproep aannemen. Je kunt het volgende doen:

- inkomende oproepen beantwoorden en weigeren op het middendispley
- je kunt iemand onder het rijden bellen door de digitale assistent te vragen om dat voor jou te doen
- de telefoonapp van de auto op het middendispley gebruiken om contactpersonen te bellen of een telefoonnummer met het toetsenbord op het scherm in te voeren

Wanneer je met iemand belt, wordt dat op het middendispley aangegeven. Als je de telefoonapp tijdens een gesprek in de auto opent, kun je het volgende:

- het geluid van je microfoon dempen en weer aanzetten 
- de geluidsingang en -uitgang wijzigen, bijvoorbeeld via de auto of via de microfoon en luidsprekers van je mobiele telefoon 
- het gesprek beëindigen 
- het gesprek in de wacht zetten 
- het toetsenbord gebruiken om cijfers in te voeren, bijvoorbeeld als je wordt gevraagd om een optie in een menu te selecteren .

Als je tijdens een gesprek een tweede oproep ontvangt en de tweede oproep aanneemt, dan wordt het eerste gesprek automatisch in de wacht gezet. Je kunt tussen de twee gesprekken wisselen  of er een conferentiegesprek van maken zodat je met beide personen tegelijkertijd kunt praten .

Berichten

Je kunt met de spraakbesturing en de digitale assistent berichten schrijven en versturen ^[1]. Als je een tekstbericht ontvangt, zie je een melding op het middendispley met de volgende opties:

- **Play** om het bericht hardop door de digitale assistent te laten lezen.
- **Mute** om geen meldingen over nieuwe berichten van dit specifieke gesprek te ontvangen zolang je in de auto zit.

Je kunt de melding ook negeren en later in het berichtencentrum bekijken.

Je contactpersonen bekijken en doorzoeken

De inhoud van deze handleiding geeft de status van de gebruikershandleiding weer op het moment van drukken en is mogelijk niet volledig geldig in toekomstige gevallen. Raadpleeg voor meer informatie de eerste pagina voor de volledige disclaimer.

Gebruik de telefoonapp in de auto om naar een specifieke contactpersoon te zoeken:

- op het zoeksymbool  drukken
- naar het tabblad met contactpersonen gaan en de naam invoeren
- naar het toetsenbord gaan en het nummer invoeren.

Je kunt ook de digitale assistent vragen om de contactpersoon te zoeken.

^[1] Alleen van toepassing op Android-telefoons of telefoons met iOS 13 of later.

3.2.3. Wisselen tussen gekoppelde telefoons

In de instellingen kun je veranderen welke met Bluetooth gekoppelde telefoon verbinding met de auto maakt,

De auto kan met meerdere telefoons verbinding maken en meerdere telefoons onthouden, maar slechts één telefoon kan tegelijkertijd met de auto verbonden zijn.

Als je de Bluetooth-verbinding voor een nieuw apparaat wilt gebruiken, moet je dit apparaat eerst aan de auto koppelen. Dat kan in de instellingen.

Voordat je overschakelt naar een andere gekoppelde telefoon, moet je ervoor zorgen dat Bluetooth is ingeschakeld op het apparaat dat je wilt gebruiken.

1. Druk op het autosymbool  in de onderste balk en ga naar **Instellingen**.
 2. Ga naar **Connectiviteit** → **Bluetooth** → **Opgeslagen apparaten**.
 3. Druk op de naam van de telefoon waarmee je verbinding wilt maken.
- > Als het verbinden is gelukt, wordt de naam van de telefoon bovenaan de lijst met opgeslagen apparaten weergegeven.

Als je het apparaat dat je wilt gebruiken niet ziet in de lijst met opgeslagen apparaten, koppel het dan opnieuw met de auto.

3.2.4. Apple CarPlay

Activeer Apple CarPlay om je iPhone draadloos via de auto te gebruiken.

Apple CarPlay is een andere manier om je iPhone via de interface van de auto te gebruiken. Je kunt bepaalde communicatie-, navigatie- en media-apps op je iPhone gebruiken via het middendispley, de knoppen op het stuurwiel en de spraakbesturing.

 **Belangrijk**

Plaatselijke wet- en regelgeving

Houd je aan alle wet- en regelgeving over het gebruik van mobiele telefoons onder het rijden.

CarPlay-content

Volvo is niet verantwoordelijk voor de inhoud die beschikbaar is in Apple CarPlay.

 **N.b.**

Compatibiliteit met telefoons en ondersteunde apps

Apple CarPlay werkt alleen met iPhones, maar niet met alle iPhone-modellen. Als je wilt weten of je iPhone compatibel is of als je meer wilt weten over welke apps worden ondersteund, ga je naar de website van Apple

www.apple.com/ios/carplay. [<https://www.apple.com/ios/carplay>]

 **Tip**

Houd je iPhone en apps bijgewerkt tot de nieuwste versies.

Verbind je iPhone en start CarPlay

Verbind je iPhone via Bluetooth met de auto en activeer Apple CarPlay. Als je CarPlay voor het eerst hebt ingesteld, start CarPlay automatisch wanneer je je telefoon daarna weer via Bluetooth verbindt.

CarPlay-weergave

Je krijgt toegang tot de CarPlay-weergave door de CarPlay-app in de appbibliotheek te openen. Als het CarPlay-symbool  in de contextuele balk wordt weergegeven, kun je de weergave ook openen door op dit symbool te drukken.

Na het activeren wordt de CarPlay-weergave op het volledige middendisplay weergegeven. Maar de onderste balk, de contextuele balk en de statusbalk zijn altijd zichtbaar voor als je terug naar het eigen systeem van de auto wilt gaan.

Navigatie met CarPlay

Je kunt navigatie-apps op je iPhone gebruiken via Apple CarPlay. Als je een navigatieroute start via CarPlay, zie je de begeleiding zowel in de CarPlay-weergave op het middendisplay als op het bestuurdersdisplay. Als je een navigatieroute volgt in de eigen navigatie-app van de auto en vervolgens een andere navigatieroute start in CarPlay, wordt de navigatie op het bestuurdersdisplay van de eigen app van de auto beëindigd.

Siri gebruiken

Als je Siri in plaats van de ingebouwde digitale assistent van de auto wilt gebruiken, moet je de knop voor spraakbesturing  op het stuurwiel ingedrukt houden terwijl CarPlay actief is.

Je kunt Siri gebruiken om berichten voor te lezen, te schrijven en te versturen. Siri leest en schrijft berichten in de taal die in de Siri-instellingen op je iPhone is geselecteerd. Als je een bericht via Siri schrijft, zie je je bericht niet op het middendisplay, maar

wordt het wel op je iPhone weergegeven.

3.2.4.1. Je iPhone met Apple CarPlay verbinden

Verbind je iPhone via Bluetooth met de auto om Apple CarPlay te gebruiken.

Bluetooth moet zijn ingeschakeld op zowel de auto als je telefoon, anders kunnen ze niet worden gekoppeld. Je kunt Bluetooth inschakelen in de instellingen. Zorg ervoor dat je telefoon kan worden gevonden, anders kunnen de auto en je telefoon niet worden gekoppeld.

Als je CarPlay wilt gebruiken, moet je Siri op je iPhone activeren en heb je een actieve internetverbinding nodig. Je moet de wifi van de auto uitschakelen, omdat CarPlay niet samen met de wifiverbinding actief kan zijn.

1. Druk op het autosymbool  op de onderste balk en ga naar **Instellingen**.
 2. Ga naar **Connectiviteit** → **Bluetooth**.
 3. Selecteer je iPhone uit de lijst met gedetecteerde apparaten.
 4. Controleer of de bevestigingscode op het middendisplay overeenkomt met de code op je telefoon.
 5. Geef op je iPhone toestemming om CarPlay te gebruiken.
 6. Lees de algemene voorwaarden voor CarPlay op het middendisplay van de auto en accepteer de voorwaarden.
- > Je iPhone maakt verbinding met CarPlay en de CarPlay-weergave wordt op het middendisplay geopend. Er wordt ook een CarPlay-symbool  op de statusbalk weergegeven om aan te geven dat CarPlay actief is.

CarPlay start automatisch de volgende keer dat je via Bluetooth verbinding met je iPhone maakt.



Tip

Je kunt de verbinding met CarPlay verbreken, maar je iPhone verbonden met de auto houden door op het symbool voor CarPlay  naast de naam van het apparaat in de Bluetooth-instellingen van de auto te drukken.

3.2.5. Android Auto™

Sluit je telefoon aan via Bluetooth en activeer Android Auto™ om je Android™-telefoon in de auto te gebruiken.

Android Auto is een andere manier om je Android-telefoon via de interface in de auto te gebruiken. Met Android Auto heb je veilig toegang tot de communicatie-, navigatie- en media-apps van je telefoon via het middendisplay en de knoppen op het stuur.

De inhoud van deze handleiding geeft de status van de gebruikershandleiding weer op het moment van drukken en is mogelijk niet volledig geldig in toekomstige gevallen. Raadpleeg voor meer informatie de eerste pagina voor de volledige disclaimer.

 **Belangrijk**

Plaatselijke wet- en regelgeving

Houd je aan alle wet- en regelgeving over het gebruik van mobiele telefoons onder het rijden.

Android Auto-inhoud

Volvo is niet verantwoordelijk voor de inhoud die beschikbaar is in Android Auto.

 **N.b.**

Compatibiliteit met telefoons en ondersteunde apps

Android Auto werkt alleen met Android-telefoons, maar niet met alle telefoonmodellen. Als je wilt weten of je telefoon compatibel is of als je meer wilt weten over welke apps worden ondersteund, ga je naar de website van Android Auto www.android.com/auto/ [<https://www.android.com/auto/>].

Google-handelsmerken en compatibiliteit

Google, Android en Android Auto zijn handelsmerken van Google LLC. Compatibele Android-telefoon en compatibel actief data-abonnement vereist.

 **Tip**

Je telefoon up-to-date houden

Houd je telefoon en apps bijgewerkt tot de nieuwste versies.

Sluit je Android-telefoon aan en start Android Auto

 **N.b.**

Zorg ervoor dat je telefoon minimaal Android 9.0 heeft en een actieve internetverbinding

Om Android Auto te kunnen gebruiken, moet Android 9.0 of hoger geïnstalleerd zijn op je telefoon en moet er een actieve internetverbinding zijn.

Verbind je Android-telefoon via Bluetooth met de auto en activeer Android Auto. Als je Android Auto voor het eerst gebruikt, moet je de algemene voorwaarden op het middendisplay accepteren, waarna Android Auto start. Als je Android Auto al eerder hebt gebruikt, wordt dit automatisch gestart wanneer je je telefoon met de auto verbindt.

Android Auto-weergave

Je krijgt toegang tot de Android Auto-weergave door de Android Auto-app in de appbibliotheek te openen. Als het Android Auto-symbool  in de contextuele balk wordt weergegeven, kun je de weergave ook openen door op dit symbool te drukken.

Na het activeren wordt de Android Auto-weergave op het volledige middendisplay weergegeven. Maar de onderste balk, de contextuele balk en de statusbalk zijn altijd zichtbaar voor als je terug naar het eigen systeem van de auto wilt gaan.

De inhoud van deze handleiding geeft de status van de gebruikershandleiding weer op het moment van drukken en is mogelijk niet volledig geldig in toekomstige gevallen. Raadpleeg voor meer informatie de eerste pagina voor de volledige disclaimer.

Navigatie met Android Auto

Je kunt navigatie-apps op je telefoon gebruiken via Android Auto. Als je een navigatieroute start via Android Auto, zie je de begeleiding zowel in de Android Auto-weergave op het middendisplay als op het bestuurdersdisplay. Als je een navigatieroute volgt in de eigen navigatie-app van de auto en vervolgens een andere navigatieroute start in Android Auto, wordt de navigatie op het bestuurdersdisplay van de eigen app van de auto beëindigd.

Google Assistant gebruiken

Praat met Google Assistant op Android Auto om taken uit te voeren met je stem, zodat je je kunt blijven concentreren op het rijden. Om Google Assistant te gebruiken, zeg je gewoon "Hey Google" of houd je de spraakbesturingstoets  op het stuur ingedrukt terwijl Android Auto actief is.

Je kunt Google Assistant gebruiken om taken uit te voeren zoals het versturen van berichten, het verkrijgen van een routebeschrijving of het bedienen van media.

3.2.5.1. Je Android™-telefoon verbinden met Android Auto™

Verbind je Android-telefoon via Bluetooth met de auto om Android Auto te kunnen gebruiken.

Bluetooth moet zijn ingeschakeld op zowel de auto als je Android-telefoon, anders kunnen ze niet worden gekoppeld. Je kunt Bluetooth inschakelen in de instellingen. Zorg ervoor dat je telefoon kan worden gevonden, anders kunnen de auto en je telefoon niet worden gekoppeld.

Je moet de wifi van de auto uitschakelen, omdat Android Auto niet samen met de wifiverbinding actief kan zijn.

1. Druk op het autosymbool  in de onderste balk en ga naar **Instellingen**.
 2. Ga naar **Connectiviteit** → **Bluetooth**.
 3. Selecteer je Android-telefoon uit de lijst met gedetecteerde apparaten.
 4. Controleer of de bevestigingscode op het middendisplay overeenkomt met de code op je telefoon.
 5. Lees de algemene voorwaarden voor Android Auto op het middendisplay van de auto en accepteer de voorwaarden.
- > Je telefoon maakt verbinding met Android Auto en de Android Auto-weergave wordt geopend op het middendisplay. Er verschijnt ook een Android Auto-symbool  in de statusbalk om aan te geven dat Android Auto actief is.

Android Auto start automatisch de volgende keer dat je via Bluetooth verbinding met je telefoon maakt.

3.3. Geluid en media

Luister naar muziek en media via de geluidsinstallatie van je auto. Je kunt het geluid in de instellingen aanpassen.

Geluidsinstellingen

Je kunt het geluid met diverse geluidsinstellingen aanpassen. De geluidsinstallatie ondersteunt ook Dolby Atmos.

Radio en mediaspelers

Je kunt naar live radio luisteren via de geïnstalleerde radio-app en media streamen van je telefoon naar de auto via de Bluetooth-mediaspeler.



Tip

In de appstore van de auto vind je andere media-apps.

Het afspelen van media regelen

Je kunt media op verschillende manieren afspelen:

- met de knoppen voor afspelen van media op het middendisplay
- met de mediaknop onder het middendisplay
- met de knoppen op het stuurwiel
- met de spraakbesturing.

3.3.1. Radio

Gebruik de geïnstalleerde radio-app om in de auto naar de radio te luisteren.

DAB- en FM-radiozenders koppelen

Je kunt DAB en FM koppelen, zodat de auto automatisch de zender met de sterkste frequentie selecteert uit de DAB- of FM-zenders van gekoppelde zenders. Deze functie is ingeschakeld als je de auto in ontvangst neemt, maar je kunt dit in de instellingen van de radio-app uitschakelen.

Radioberichten

Als je naar de radio luistert, kun je berichten horen die de radio-uitzending onderbreken. Er wordt ook een melding op het middendisplay weergegeven. Je kunt deze berichten uitschakelen en naar de radio blijven luisteren door de melding weg te drukken.

In de radio-instellingen kun je kiezen welke radioberichten je te horen krijgt. Druk op het symbool voor instellingen  bovenin de radio-app en schakel de berichten in of uit. Standaard zijn alarmmeldingen ingeschakeld, maar andere meldingen zijn uitgeschakeld.

Favoriete radiozenders

De inhoud van deze handleiding geeft de status van de gebruikershandleiding weer op het moment van drukken en is mogelijk niet volledig geldig in toekomstige gevallen. Raadpleeg voor meer informatie de eerste pagina voor de volledige disclaimer.

Je kunt radiozenders aan je favorietenlijst toevoegen, zodat je ze snel kunt selecteren.





Tip

In de App-store kun je andere radio-apps vinden en downloaden.

3.3.1.1. Favoriete radiozenders toevoegen

In de radio-app kun je radiozenders toevoegen aan je lijst met favorieten.

Zet de zenders waar je vaak naar luistert in je favorieten, zodat je er sneller bij kunt. Je kunt maximaal 50 radiozenders aan de lijst toevoegen.

1. Druk op het symbool van de app-bibliotheek  op de onderste balk en open de radio-app.
 2. Zoek de zender die je als favoriet wilt toevoegen in de beschikbare radiozenders.
 3. Druk op de  rechts van de naam van de zender.
- > Het stersymbool van de zender verandert en de radiozender verschijnt in de favorietenlijst.

Wil je een station weer uit je favorieten verwijderen, dan hoeft je alleen maar op de ster naast de naam te drukken.

3.3.1.2. DAB- en FM-zenders koppelen

U kunt het koppelen van DAB- en FM-zenders in de instellingen in de radio-app in- en uitschakelen.

Als een FM-zender een bijbehorende DAB-zender heeft, en omgekeerd, kunnen ze in de radio app vaak worden gekoppeld. Dankzij die koppeling kan de auto automatisch schakelen tussen de DAB- en FM-zenders en de bron met de beste ontvangst aanzetten.

1. Druk op het symbool van de app-bibliotheek  op de onderste balk en open de radio-app.
 2. Druk op het instellingen-symbool  om naar de radio-instellingen te gaan.
 3. Zet DAB- en FM-koppeling aan of uit.
- > Als de koppeling aan staat, toont de radio-app één tab met alle radiozenders.
Als de koppeling uit staat, toont de radio een aparte tab met DAB-zenders en een aparte tab met FM-zenders.



Het is niet altijd mogelijk bij elkaar horende DAB- en FM-zenders te koppelen, dus deze worden dan als aparte zenders weergegeven.

3.3.2. Geluidsinstellingen

Je kunt diverse geluidsopties in de instellingen veranderen en aanpassen.

Focus

Je kunt uit vier instellingen voor de geluidsfocus kiezen: alles, bestuurder, voor, achter. Alles is de standaardinstelling, die het geluid niet in een specifieke richting laat horen. Het geeft een neutrale geluidsfocus waarbij de inzittenden op de voorstoelen en op de achterbank dezelfde geluidservaring hebben. De instelling Bestuurder richt het geluid naar de bestuurder. De instelling Voor richt het geluid naar de voorstoelen, terwijl de instelling Achter het geluid naar de achterbank richt.

Stage

Standaard staan de intensiteit en ruimtelijkheid op een neutraal niveau ingesteld. Je kunt deze instellingen verhogen of verlagen om de geluidservaring aan te passen.

Abbey Road studio's

Kies uit vijf verschillende instellingen en ervaar het geluid alsof je in de Abbey Road studio's in Londen luistert.

Toon en equaliser

Pas aan hoe je media klinkt door de verschillende toonwaarden aan te passen. Schakel de equaliser aan om de geluidsfrequenties naar wens in te stellen. Als je de nieuwe instellingen voor de equalizer niet wilt gebruiken, druk op **Reset niveaus** en de standaardinstellingen worden dan weer ingesteld.

Volume

Je kunt het volume van een aantal geluiden via het middendispley aanpassen, zoals:

- Media
- Beltoon
- Oproepen
- Spraakassistent
- Navigatie
- Meldingen
- Parkeerhulp



Tip

Er zijn andere manieren om het volume in je auto aan te passen. Je kunt de mediaknop op de tunnelconsole draaien, op de knoppen op het stuurwiel drukken of de spraakbesturing gebruiken.

Stemversterking

Stemversterking kan je helpen om mensen op zitplaatsen van de andere rijen beter via het geluidssysteem te horen. Je kunt de versterking instellen op laag, medium of hoog, of uitgeschakeld. De instellingen worden na elke rit standaard teruggezet naar uit.

Je kunt er ook voor kiezen om alleen het geluid van de voorstoelen te versterken. Zet deze instelling aan terwijl stemversterking actief is of schakel de instelling uit om het geluid van alle rijen in de auto weer te versterken.

3.3.3. Mediaplayers

In je auto is al een mediaspeler geïnstalleerd. Je kunt andere media-apps downloaden via Google Play in de appbibliotheek.

In je auto is een Bluetooth-mediaspeler in de appbibliotheek geïnstalleerd.

Gebruik de Bluetooth-mediaspeler van een met Bluetooth verbonden apparaat rechtstreeks met de auto.

3.4. In-car apps

Alle apps van de auto vind je in de app-bibliotheek.

Voor toegang tot de app-bibliotheek druk je op het bijbehorende symbool op de onderste balk.



Symbool app-bibliotheek

De apps staan in chronologische volgorde. Bovenaan staat de app die het eerst is geïnstalleerd, onderaan de meest recent geïnstalleerde app.

Sommige apps zijn al geïnstalleerd, zoals Bluetooth-media, Google Maps en Google Assistant. Via Google Play kun je nieuwe apps downloaden, die je vervolgens via de app-bibliotheek kunt openen.

3.4.1. Apps downloaden

De inhoud van deze handleiding geeft de status van de gebruikershandleiding weer op het moment van drukken en is mogelijk niet volledig geldig in toekomstige gevallen. Raadpleeg voor meer informatie de eerste pagina voor de volledige disclaimer.

Download meer apps naar je auto via de appstore in de app-bibliotheek.

Je auto heeft een aantal vooraf geïnstalleerde apps, maar in de appstore staan er nog veel meer die je kunt downloaden.

1. Druk op het symbool van de app-bibliotheek  op de onderste balk.
 2. Druk op **Meer apps downloaden** om naar de App Store te gaan.
 3. Zoek de app die je wilt downloaden.
 4. Download en installeer de gewenste app.
- > Als de app is gedownload en geïnstalleerd, wordt deze in de appbibliotheek weergegeven.

3.4.2. Apps verwijderen

Apps die je niet meer wilt of nodig hebt kun je verwijderen in de app-bibliotheek.

 **N.b.**

Vooraf geïnstalleerde apps, zoals telefoon en radio, kun je niet verwijderen.

1. Druk op het symbool van de app-bibliotheek  op de onderste balk.
 2. Zoek de app die je wilt verwijderen en houd de app dan net zolang ingedrukt totdat er een menu wordt weergegeven.
 3. Selecteer **Verwijderen** in het menu.
 4. Druk op **Uninstall** om de app definitief te verwijderen.
- > De app is nu verwijderd en staat niet meer in de appbibliotheek.

3.5. Verbinding en software

Laat je auto verbinding maken met internet zodat je alles uit je auto kunt halen en over-the-air software-updates kunt ontvangen.

Internetverbinding

De inhoud van deze handleiding geeft de status van de gebruikershandleiding weer op het moment van drukken en is mogelijk niet volledig geldig in toekomstige gevallen. Raadpleeg voor meer informatie de eerste pagina voor de volledige disclaimer.

Verbind je auto via de ingebouwde mobiele-netwerkverbinding met internet, wifi of een mobiele telefoon met Bluetooth.

Software-updates

Over-the-air updates zorgen ervoor dat de software van je auto tot de nieuwste versie wordt bijgewerkt.

3.5.1. Internetverbinding

Als je auto verbinding met internet maakt, kun je bepaalde functies en over-the-air software-updates gebruiken.

Je kunt je auto op verschillende manieren verbinden met internet:

- Mobiel netwerk
- Wifi-netwerk
- Telefoon met Bluetooth-verbinding koppelen

Mobiel netwerk

De auto heeft een ingebouwd modem voor verbinding met een mobiel netwerk. De mobiele-internetverbinding is ingesteld voordat je in de auto stapt en geldt voor een bepaald aantal jaar. Als de auto een actief mobiel abonnement heeft en de auto in een gebied met netwerkdekking is, kan de auto verbinding met internet maken. Neem contact op met een erkende Volvo-werkplaats voor meer informatie over mobiele verbindingdiensten voor jouw auto.

De auto ondersteunt mobiele netwerken tot en met 5G. De beschikbare snelheid van het mobiele netwerk is afhankelijk van de simkaart die in je auto is geïnstalleerd.

 **N.b.**

Voorwaarden en beperkingen met betrekking tot mobiele netwerkconnectiviteit

- Je moet akkoord gaan met de voorwaarden van de mobiele provider, anders kun je geen verbinding met mobiele netwerken maken. Dat doe je tijdens de introductieprocedure, of later via de privacyinstellingen van de auto.
- De auto moet zich in een gebied bevinden waar het mobiele netwerk ontvangst heeft.
- Mobiele connectiviteitsdiensten moeten actief zijn in de regio waar de auto zich bevindt.
- Obstakels als gebouwen, heuvels en bergen kunnen het signaal van het mobiele netwerk verzwakken of blokkeren.

Wifi

Om toegang te krijgen tot het internet, kun je de auto verbinden met een wifinetwerk. Zodra je binnen bereik bent, maakt je auto dan automatisch verbinding met het netwerk.

Telefoon met Bluetooth-verbinding koppelen

Wanneer er via Bluetooth een telefoon aan je auto is gekoppeld, kan de auto de mobiele-internetverbinding van de telefoon gebruiken. Hiervoor moet een Bluetooth-verbinding voor de telefoon in de verbindinginstellingen van de auto worden ingescha-

De inhoud van deze handleiding geeft de status van de gebruikershandleiding weer op het moment van drukken en is mogelijk niet volledig geldig in toekomstige gevallen. Raadpleeg voor meer informatie de eerste pagina voor de volledige disclaimer.

keld. Zowel de telefoon als de mobiele-netwerkprovider moet het delen van een internetverbinding ondersteunen.

Instellingen voor de internetverbinding

Je vindt de verbindinginstellingen op het middendisplay.

3.5.1.1. Verbinding maken met internet via een telefoon met Bluetooth

Verbind je telefoon via Bluetooth met de auto en deel de internetverbinding.

 **N.b.**

Als je de mobiele-internetverbinding van je telefoon met de auto deelt, heeft dit invloed op de hoeveelheid mobiele data die je gebruikt. Bij sommige providers is dit soort datagebruik niet toegestaan. Het is mogelijk dat de beschikbare hoeveelheid wordt beperkt of dat providers extra kosten berekenen. Controleer daarom altijd eerst de voorwaarden van je provider voor datagebruik voordat je Bluetooth-tethering activeert.

Je moet je telefoon via Bluetooth met de auto verbinden voordat je de internetverbinding van je telefoon kunt delen.

1. Druk op het autosymbool  op de onderste balk en ga naar **Instellingen**.
 2. Ga naar **Connectiviteit** → **Bluetooth**.
 3. Druk op het Bluetooth-tetheringsymbool  voor de telefoon waarvan je de internetverbinding wilt delen.
 4. Druk op **Accepteren** om door te gaan met het activeren van de tethering.
- > Het Bluetooth-tetheringsymbool verandert van kleur om aan te geven dat tethering nu actief is.

3.5.1.2. Verbinding maken met het internet via wifi

Verbind je auto met een wifinetwerk voor toegang tot internet.

1. Druk op het autosymbool  in de onderste balk en ga naar **Instellingen**.
2. Ga naar **Connectiviteit** → **Wi-Fi**.
3. Schakel wifi in als het uitgeschakeld is.
4. Kies het wifinetwerk waarmee je wilt verbinden.

De inhoud van deze handleiding geeft de status van de gebruikershandleiding weer op het moment van drukken en is mogelijk niet volledig geldig in toekomstige gevallen. Raadpleeg voor meer informatie de eerste pagina voor de volledige disclaimer.

5. Vul het wachtwoord voor het wifinetwerk in met behulp van het toetsenbord op het display en druk op **Confirm**.

> De auto verbindt nu met het wifinetwerk.

3.5.2. Over-the-air updates

Over-the-air updates zorgen ervoor dat de software van je auto tot de nieuwste versie wordt bijgewerkt.

Wanneer je auto met internet is verbonden, kan de auto over-the-air ^[1] updates ontvangen zodat de software van je auto tot de nieuwste versie wordt bijgewerkt. De auto laat je weten wanneer er een update beschikbaar is om te downloaden en installeren door het updatesymbool  op de statusbalk en een melding weer te geven.

Je kunt ook op nieuwe software-updates controleren in de instellingen: **Systeem** → **Systeeminformatie** → **Software-update**.

Automatische softwaredownloads

Je wordt gevraagd of je automatische softwaredownloads wilt inschakelen als je je auto voor het eerst instelt. Je kunt automatische downloads later nog altijd in de instellingen in- of uitschakelen. Als je besluit om ze niet in te schakelen, word je gevraagd om toestemming om software-updates te downloaden wanneer ze beschikbaar zijn.

Software-updates installeren

Wanneer er een nieuwe software-update beschikbaar is, downloadt je auto de update, maar installeert de update nog niet. Je moet de installatie zelf starten, via een melding op het middendisplayscherm of in de weergave Software update. Je kunt er ook voor kiezen om de update later te installeren of om het installeren te annuleren nadat je hebt bevestigd.

Je hebt geen toegang tot je auto en je kunt je auto niet gebruiken als er een software-update wordt geïnstalleerd. Zorg er daarom voor dat de accu voldoende is opgeladen en dat je je auto niet nodig hebt als deze bezig is met installeren. De auto laat je weten hoe vol de accu moet zijn om de installatie te starten en geeft je een schatting van de tijd die nodig is om de update te installeren.

N.b.

Installatieproblemen

Er kunnen ook updates zijn die je niet zelf kunt installeren. Als dit gebeurt, zie je een melding op het middendisplayscherm waarin wordt verteld wat je nu moet doen.

De diagnoseaansluiting niet gebruiken

Gebruik de diagnoseaansluiting niet terwijl er een software-update wordt geïnstalleerd. Als je de diagnoseaansluiting tijdens een installatie gebruikt, kan dit een negatieve impact op de systemen van de auto en de software-update hebben.

Alarm uitgeschakeld

Het alarm van de auto wordt tijdens het installatieproces van de software uitgeschakeld om te voorkomen dat het alarm onbedoeld afgaat.

^[1] OTA

3.6. Spraakbesturing

De inhoud van deze handleiding geeft de status van de gebruikershandleiding weer op het moment van drukken en is mogelijk niet volledig geldig in toekomstige gevallen. Raadpleeg voor meer informatie de eerste pagina voor de volledige disclaimer.

Houd je handen aan het stuur en gebruik je stem voor interactie met de auto via de digitale assistent.

Met hulp van de digitale assistent kun je taken uitvoeren met spraakbesturing, zoals zoeken op internet en de weersverwachting opvragen. Met je stem kun je ook contact maken met je auto en een aantal functies bedienen, zoals:

- Mediaspeler
- Telefoon
- Navigatie
- Klimaatregeling

Praten met de digitale assistent

De assistent begrijpt gewoon taalgebruik, dus je hoeft geen specifieke spraakopdrachten te kennen om hem te gebruiken. Je kunt de assistent alles vragen. Die zal antwoorden door te bevestigen wat je hebt gezegd en daarna te doen wat je hebt gevraagd. Als de assistent je niet begrijpt, laat hij je dat weten.

i **N.b.**

- De stembediening is van een externe leverancier. Beschikbaarheid, gebruik en werking kunnen in de loop van de tijd en per regio verschillen.
- Een slechte internetverbinding kan het aantal beschikbare functies beperken.

3.6.1. Spraakbesturing gebruiken

Met de digitale assistent kun je met je stem een aantal functies van de auto bedienen.

Alleen bij het activeren van de digitale assistent moet je specifieke stemcommando's geven. Daarna kun je gewoon praten zoals je altijd praat.

i **N.b.**

Google Assistent is nog niet in alle talen beschikbaar. Lees meer op support.google.com [<https://support.google.com>] of probeer een andere taal te gebruiken.

1. Zeg "Ok Google" of "Hey Google" om de Google Assistent te activeren.

> De assistent bevestigt dat hij luistert.

2. Geef de digitale assistent instructies op de manier zoals je altijd praat.



Tip

Andere manieren van activeren

Je kunt de digitale assistent ook activeren door op de knop op het stuurwiel te drukken of via het middendisplay.

Log in op je Google-account

Als je je aanmeldt met een Google-account, is de functionaliteit van de Google Assistant persoonlijker wanneer de auto online is. Je kunt bijvoorbeeld gemakkelijk contactpersonen bellen die in je Google-contacten zijn opgeslagen of controleren wat er in je Google Agenda staat.

4. Comfort en klimaat in de auto

Maak jezelf vertrouwd met het interieur van je auto en de bedieningselementen voor stoelverstelling, klimaatregeling en ruiten.



Je auto heeft meerdere functies die je helpen bij het rijden. Sommige functies zijn vooral voor comfort, terwijl anderen het zicht verbeteren. Lees dit deel van de handleiding, omdat het kan helpen om de rijervaring comfortabeler te maken.

4.1. Interieur

Zorg dat je de indeling van het interieur en de praktische voorzieningen, zoals bekerhouders en laadaansluitingen voor je apparaten, kent.



Rondleiding door het interieur

Het is handig als je namen en locaties van een aantal plekken en onderdelen kent, omdat er in de handleiding naar wordt verwezen.

Passagiersruimte	De passagiersruimte is onderverdeeld in een voorste en een achterste passagiersruimte.
Bagageruimte	De bagageruimte, of laadruimte, is de ruimte achter de achterbank, die je doorgaans via de achterkant van de auto opent.
Dashboard	Het dashboard is het geheel van panelen en onderdelen dat zich vóór de bestuurder en de voorpassagier bevindt. Het bevat een aantal belangrijkste elementen voor interactie met je auto, zoals de displays, het stuurwiel, de blaasmonden en het dashboardkastje.
Tunnelconsole	De tunnelconsole zit tussen de voorstoelen. Hier vind je de volumeregeling, opbergvakken, de draadloze lader, een bekerhouder en een naar achteren gericht bedieningspaneel. Je vindt ook USB-aansluitingen zowel voorop als achterop de tunnelconsole.
Plafondconsole	Deze console zit in het plafond bij de voorruit. Hiermee heb je gemakkelijk toegang tot bepaalde belangrijke functies en indicatoren. Ook vind je hier de leeslampjes voor de voorstoelen.
Bedieningspaneel op de portieren	Elk portier heeft zijn eigen bedieningselementen voor de ruiten en de sloten.

4.1.1. De draadloze lader gebruiken

Gebruik de draadloze lader om Qi-gecertificeerde apparaten op te laden, zoals een telefoon.



Je kunt de draadloze lader alleen gebruiken als je apparaat gecertificeerd is volgens de Qi-standaard voor draadloos opladen. Zorg ook dat draadloos opladen is ingeschakeld, zowel op het apparaat^[1] als op de lader zelf. De lader kun je inschakelen via het middendisplay.

 **Waarschuwing**

Draadloos opladen kan de werking van een pacemaker of andere geïmplanteerde medische hulpmiddelen beïnvloeden. Als je zo'n hulpmiddel hebt, raadpleeg dan je arts voordat je het draadloze oplaadsysteem gebruikt.

 **Belangrijk**

NFC-kaarten en opladen

Plaats geen kaarten met NFC, zoals sleutelkaarten of elektronische betaalkaarten, tussen de draadloze lader en het apparaat wanneer je de laadfunctie gebruikt. Dit kan de apparaten beschadigen.

Als er pasjes of andere gevoelige voorwerpen in het hoesje van je telefoon zitten, verwijder deze dan voor het opladen of zorg dat ze niet tussen je telefoon en de oplader zitten.

Controleer voordat je een apparaat oplaadt of er geen andere voorwerpen op de oplader liggen.

1. Plaats het apparaat in het midden van de lader.
- > Het apparaat begint met laden en de geïntegreerde ventilator wordt geactiveerd. Het laadsymbool wordt op de statusbalk op het middendisplay weergegeven.

Waarschuwing

Laat je telefoon nooit op de draadloze lader liggen als je de auto verlaat.

N.b.

- Het opladen van verschillende apparaten kan verschillende resultaten hebben. Denk bijvoorbeeld aan hoe lang het duurt voordat het laden begint en hoe snel een apparaat volledig is opgeladen.
- Het apparaat kan warm worden tijdens het opladen. Dit is normaal en niets om je zorgen over te maken. Als de accu van de telefoon te heet wordt, wordt het laden gedeactiveerd.

Als het apparaat niet oplaadt

Als je apparaat niet oplaadt wanneer je het op de lader legt, kun je een aantal dingen proberen:

- Zorg ervoor dat je de lader op het middendisplay hebt ingeschakeld.
- Zorg dat er geen andere spullen op de lader liggen dan het apparaat dat je wilt opladen.
- Til het apparaat op en leg het terug in het midden van de lader.
- Verwijder eventuele hoesjes van het apparaat.
- Schakel de NFC-functie van het apparaat uit als die aanwezig is.

^[1] Veel Qi-gecertificeerde apparaten zijn altijd ingeschakeld.

4.1.2. De draadloze lader inschakelen

De lader kun je in- en uitschakelen via het middendisplay.

De lader moet ingeschakeld zijn voordat je die gaat gebruiken.

1. Druk op het autosymbool  op de onderste balk en ga naar **Instellingen**.
2. Ga naar **Bediening** → **Meer** → **Draadloos opladen apparaat**.
3. Zet de lader aan.

4.1.3. USB-aansluitingen

De inhoud van deze handleiding geeft de status van de gebruikershandleiding weer op het moment van drukken en is mogelijk niet volledig geldig in toekomstige gevallen. Raadpleeg voor meer informatie de eerste pagina voor de volledige disclaimer.

Je kunt de USB-aansluitingen van de auto gebruiken om je telefoon, tablet of een ander apparaat op te laden.

Locatie van USB-aansluitingen



Onder het middendispley vind je twee USB-aansluitingen ^[1].



Er bevinden zich ook twee USB-aansluitingen ^[1] in het achterste deel van de tunnelconsole.

Gebruik van de USB-aansluitingen

Haal apparatuur altijd uit de aansluiting als de apparatuur niet wordt gebruikt.

Bepaalde apparaten kunnen warm worden tijdens het opladen. Dit is normaal.

De poorten worden uitgeschakeld als je de auto verlaat. Wanneer je de auto ontgrendeld achterlaat, blijven de poorten nog langer actief.

Specificaties van USB-aansluitingen

Het vermogen van de USB-aansluitingen is afhankelijk van het apparaat dat je oplaadt. De spanning en stroomsterkte worden gemoduleerd en aan het apparaat aangepast.

- Type C-aansluiting
- Max. vermogen 18 W
- Ondersteunt Quick Charge 3.0

^[1] type C

4.1.4. 12V-aansluiting

Je kunt de 12V-aansluiting gebruiken om elektrische apparaten, zoals een koelbox, van stroom te voorzien.



De 12V-aansluiting bevindt zich rechts in de bagageruimte.

De auto onderbreekt automatisch de voeding naar de aansluiting als je uitstapt. Als je de auto niet op slot doet, dan blijft de aansluiting langer actief.

Koppel apparaten altijd los van de aansluiting en sluit de kap altijd na gebruik.

Sommige apparaten kunnen warm worden als je ze oplaadt via de 12V-aansluiting. Dit is normaal bij veel apparaten.

Waarschuwing

Volg onderstaande instructies goed op om schade of persoonlijk letsel te voorkomen.

- Gebruik geen elektrische apparaten met grote, zware stekkers. Die kunnen de aansluiting beschadigen of losraken tijdens het rijden.
- Gebruik geen elektrische apparaten die de systemen van de auto, zoals de radio-ontvanger, kunnen verstoren.
- Sluit alleen apparaten aan die onbeschadigd zijn, goed werken en aan alle relevante veiligheidsnormen voldoen ^[1].
- Houd aangesloten apparaten altijd in de gaten. Mochten ze defect raken, dan kun je schade of letsel tijdig voorkomen.
- Sluit geen adapters of verlengkabels aan op de 12V-aansluiting. Die kunnen de veiligheidsvoorzieningen van de aansluiting namelijk tenietdoen.
- Stel de aansluiting, stekkers en aangesloten apparaten niet bloot aan water of andere vloeistoffen.
- De aansluiting niet aanraken en gebruiken als deze beschadigd lijkt of in contact is gekomen met water of een andere vloeistof.

Vermogen

Belangrijk

Het maximale vermogen is 120 W (10 A).

^[1] CE-markering, UL-markering of vergelijkbare veiligheidsaanduiding

4.1.5. Zonnekleppen

Voor de stoel van de bestuurder en die van de passagier bevinden zich zonnekleppen.



Je kunt de zonnekleppen indien nodig neerklappen en naar de zijkant draaien. Als de zonneklep naar de zijkant is gedraaid, kun je de stang van de zonneklep uitschuiven zodat je deze nog beter kunt positioneren.

In de zonneklep zit een spiegel met een klepje. Het lampje van de spiegel gaat automatisch branden wanneer je het klepje opent.

Er zit ook een clip op de zonneklep waar je bijvoorbeeld pasjes of kaartjes achter kunt steken.

4.2. Comfort

Je auto heeft verschillende functies die ontworpen zijn om je comfort tijdens het rijden of parkeren te verbeteren.

Veel functies van je auto zijn ontworpen om veilig te kunnen rijden, maar andere zijn meer gericht op het vergroten van je comfort. Hieronder vallen bepaalde klimaatfuncties en comfortmodussen.

Klimaatregeling

Je auto kan een comfortabel klimaat in het interieur handhaven. De auto kan de lucht koelen, verwarmen en ontvochtigen wanneer dat nodig is. Daarnaast heeft je auto een aantal ingebouwde functies die voor een goede luchtkwaliteit zorgen.

Veel klimaatfuncties werken automatisch, terwijl andere handmatig kunnen worden ingesteld.

Stoelen

De voorstoelen van je auto zijn verstelbaar. Hoewel een goede rijkhouding noodzakelijk is voor het zicht en veilig rijden, zorgt het aanpassen van je stoel ook voor meer comfort tijdens het rijden of parkeren.

Bij koudere temperaturen is het prettig om je stoel te verwarmen voor een comfortabelere rijervaring. Als het buiten warm is, kun je in plaats daarvan de stoelventilatie activeren. Je kunt de stoelverwarming en -ventilatie activeren en aanpassen via het middendisplay.

Je voorstoelen zijn ook uitgerust met een massagefunctie. Je kunt kiezen uit vijf verschillende massageprogramma's met drie verschillende snelheden en intensiteiten.

Elektrisch verwarmd stuurwiel

Het stuur heeft een ingebouwde verwarming, die comfort kan bieden bij koudere temperaturen. Je kunt de stuurverwarming op het display activeren en aanpassen.

Het klimaatsysteem actief houden bij geparkeerd

Je kunt een prettige temperatuur in de auto laten handhaven terwijl de auto staat geparkeerd. Dat betekent dat de klimaatfuncties en het entertainmentsysteem ingeschakeld blijven. Je kunt de functie voor het handhaven van een prettig klimaat op het middendisplay activeren. Houd er wel rekening mee dat de actieradius van de auto kan verminderen als je de functie te lang aan laat staan.

4.3. Klimaatregeling

Je auto kan een comfortabel klimaat in het interieur handhaven. De auto kan de lucht koelen, verwarmen en ontvochtigen wanneer dat nodig is. Daarnaast heeft je auto een aantal ingebouwde functies die voor een goede luchtkwaliteit zorgen.



In dit deel van de handleiding vind je meer informatie over klimaatfuncties in de auto, zoals de airconditioning, klimaatstanden en verwarmingsopties.

4.3.1. Klimaatregelingsbediening

Je kunt de klimaatinstellingen in de auto op verschillende manier aanpassen, zowel in de auto als met je telefoon.

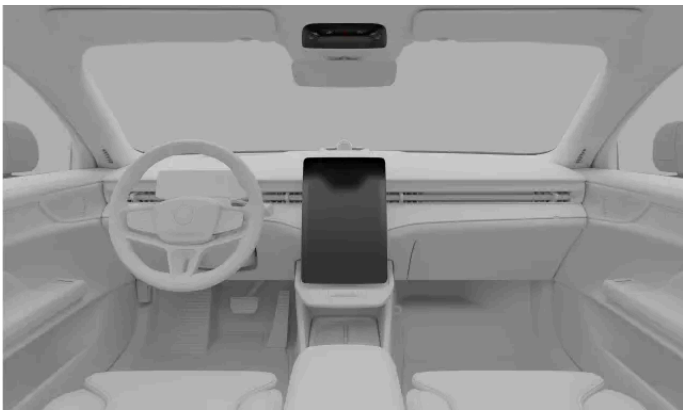



Bedieningselementen voor het klimaatsysteem op de tunnelconsole



De mobiele app

Hier kun je het binnenklimaat van de auto regelen:

- Op het middendisplay
- Het achterbankpaneel van de tunnelconsole
- De plafondconsole
- De mobiele app voor de auto.

De meeste knoppen en instellingen van het klimaatsysteem van de auto vind je op het middendisplay. Maar er zijn ook enkele fysieke knoppen. De passagiers op de achterbank kunnen bijvoorbeeld zelf een gewenste temperatuur instellen via de klimaatinstellingen van het achterbankpaneel op de tunnelconsole. De knop voor ontwasemen bevindt zich in de plafondconsole.



Tip

Gebruik de mobiele app voor de auto om preconditioning voor de auto in te schakelen. Zo zorg je voor een comfortabel klimaat in de auto wanneer je in de auto stapt.

4.3.1.1. Stoelverwarming aanzetten



Je kunt de stoelverwarming inschakelen via de comfortweergave op het middendisplay. Je kunt kiezen uit drie verwarmingsniveaus.

Bij koudere temperaturen is het prettig om je stoel te verwarmen voor een comfortabelere rijervaring. Je kunt de stoelverwarming activeren en aanpassen via het middendisplay

 **Waarschuwing**

De stoelverwarming mag niet worden gebruikt door personen die:

- geen temperatuurverschillen voelen door verminderd gevoel.
- de stoelverwarming niet goed kunnen instellen.

1. Open de comfortweergave voor de stoel door op het betreffende stoelsymbool   in de onderste balk te drukken.
2. Kies het gewenste verwarmingsniveau.

Om de comfortweergave te sluiten, druk je op de onderste balk op het pijltje omlaag.

 **Tip**

Stoelverwarming achterbank

De passagiers op de achterbank kunnen de stoelverwarming zelf regelen. Dat kan via het klimaatregelingspaneel aan de achterkant van de tunnelconsole. Je kunt de stoelverwarming van de achterbank op het middendisplay regelen. Druk op het ventilatorsymbool  in de onderste balk en ga naar **Achter** om de instellingen van de stoelverwarming te openen.



Automatische stoelverwarming

Bij lage temperaturen kan de automatische stoelverwarming prettig zijn. Je zet de automatische stoelverwarming aan via de klimaatinstellingen.

4.3.1.2. Stoelventilatie activeren

Je kunt de stoelventilatie inschakelen via de comfortweergave van het middendisplay.

Bij warmere temperaturen is het prettig om stoelventilatie te gebruiken voor een comfortabelere rijervaring. Je kunt de stoelventilatie activeren en aanpassen via het middendisplay.

1. Open de comfortweergave voor de stoel door op het betreffende stoelsymbool   in de onderste balk te drukken.
2. Kies het ventilatieniveau dat je wilt.

Om de comfortweergave te sluiten, druk je op de onderste balk op het pijltje omlaag.



Tip

Ventilatie achterbank

De passagiers op de achterbank kunnen de ventilatie zelf regelen. Dat kan via het klimaatregelingspaneel aan de achterkant van de tunnelconsole. Je kunt de stoelventilatie van de achterbank op het middendisplay regelen. Druk op het ventilatorsymbool  in de onderste balk en ga naar **Achter** om de instellingen van de stoelventilatie te openen.

4.3.1.3. Stuurwielverwarming activeren

De stuurwielverwarming kun je bedienen via het middendisplay. Die kun je zowel handmatig bedienen als instellen op automatisch inschakelen.

Bij koudere temperaturen is het prettig om je stuurwiel te verwarmen voor een comfortabelere rijervaring. Je kunt de stuurverwarming activeren en aanpassen via het middendisplay.

1. Druk op het symbool voor de bestuurdersstoel in de onderste balk .
2. Selecteer het gewenste verwarmingsniveau voor het stuurwiel.



Tip

Automatische stuurwielverwarming

Bij lage temperaturen kan de automatische stuurwielverwarming prettig zijn. Je zet de automatische stoelverwarming aan via de klimaatinstellingen.

4.3.2. Klimaatinstellingen

In de klimaatinstellingen kun je kiezen welke functies automatisch moeten worden geactiveerd als je de auto inschakelt.

Je opent de klimaatinstellingen door op het ventilatorsymbool  in de onderste balk te drukken en naar de instellingen te gaan .

Er zijn diverse klimaatfunctie die je automatisch kunt laten inschakelen en waarvoor je het verwarmingsniveau kunt instellen. Voorbeelden daarvan zijn:

- Stoelverwarming
- Stuurwielverwarming

- Achterruitverwarming

4.3.3. Temperatuur en airconditioning

Met de automatische klimaatinstellingen biedt het klimaatsysteem van de auto je altijd een comfortabel interieur. Maar je kunt de instellingen altijd naar wens aanpassen.

De automatische klimaatinstelling zorgt in de meeste situaties voor een comfortabel interieur. Aanpassingen zijn echter altijd mogelijk. Je kunt bijvoorbeeld de temperatuurinstellingen wijzigen, eigen instellingen voor verschillende klimaatzones kiezen en de instellingen voor de airconditioning wijzigen.

i N.b.

Onder bepaalde omstandigheden, bijvoorbeeld bij snelladen op een zeer warme dag, kan de lucht uit de blaasmonden minder koel zijn. Het klimaatsysteem geeft dan prioriteit aan het koelen van de accu ten koste van het koelen van het interieur. Dat is beter voor de prestaties en actieradius van de accu.

4.3.3.1. De airconditioning inschakelen

De airconditioning koelt en ontvochtigt de binnenkomende lucht.

Wanneer je de automatische klimaatmodus selecteert, wordt de airconditioning automatisch geactiveerd of gedeactiveerd om de ingestelde temperatuur te handhaven. Wanneer je de airconditioning in de automatische klimaatmodus deselecteert, wordt de handmatige klimaatmodus geactiveerd.

De airconditioning werkt alleen efficiënt als alle ruiten en portieren, en de achterklep gesloten zijn.

1. Druk op het ventilatorsymbool  in de onderste balk.
2. Druk op het symbool van de airconditioning A/C.

4.3.3.2. De temperatuur instellen

Je kunt de temperatuur in de auto aanpassen op het middendisplay.

1. Druk op de temperatuur in de onderste balk.
2. Gebruik het plus- of minsymbool om de temperatuur aan te passen.





Tip

Je kunt de temperatuur in je auto ook handsfree met je stem aanpassen.

4.3.3.3. Temperatuur synchroniseren

Standaard wordt de voor de bestuurder ingestelde temperatuur ook voor alle andere klimaatzones gebruikt. Maar een klimaatzone kan ook een eigen instelling hebben. Je kunt schakelen tussen de twee opties door de temperatuur te desynchroniseren en te synchroniseren.

1. Druk op de instelling voor de temperatuur voor de bestuurder op de onderste balk.
2. Druk op het synchronisatiesymbool  om de temperatuur te desynchroniseren.
 - > De klimaatzones worden gedesynchroniseerd en het desynchronisatiesymbool wordt weergegeven.
3. Druk op het desynchronisatiesymbool  om de temperatuur weer te synchroniseren.



Tip

De temperatuurinstelling wordt ook gedesynchroniseerd wanneer de passagier aan diens kant een andere temperatuur instelt.

4.3.3.4. Eco-klimaat activeren

Je auto heeft een functie Eco-klimaat die prioriteit aan de actieradius van de auto geeft ten koste van klimaatfuncties.

De functie Eco-klimaat geeft de prioriteit aan actieradius en niet klimaatcomfort, De functies voor verwarming, koeling en air-conditioning worden in deze stand beperkt.

i N.b.

De ruiten kunnen beslaan, omdat de werking van de airconditioning die de vochtigheid regelt is beperkt wanneer Eco-klimaat actief is. Wanneer de airconditioningsfunctie beperkt is, kan dit ook de luchtkwaliteit beïnvloeden, vooral op de achterbank omdat de luchtrecirculatie toeneemt.

1. Druk op het ventilatorsymbool  in de onderste balk.
2. Druk op het symbool Eco-klimaat **ECO**.

4.3.4. Luchtcirculatie en klimaatstanden

De algemene luchtverdeling wordt bepaald door de geselecteerde stand en instellingen van de klimaatregeling. Er zijn ook blaasmonden waarvan de luchtstroom in de hele auto extra kan worden ingesteld.

Verstelbare blaasmonden



De locaties van de verstelbare blaasmonden

De richting van de luchtstroom kan met de verstelbare blaasmonden worden aangepast.

Klimaatstanden

De klimaatregeling heeft twee standen: automatisch en handmatig. De automatische stand regelt de meeste instellingen en klimaatfuncties voor je. In de handmatige stand kun je echter meer opties en functies instellen.

Je kunt het klimaatsysteem ook helemaal uitzetten.

! **Belangrijk**

Kans op condensvorming

Als het klimaatsysteem volledig wordt uitgeschakeld, kunnen de ruiten beslaan, waardoor het zicht minder wordt.

De klimaatstanden en bijbehorende instellingen vind je in de klimaatweergave op het middendisplay.

4.3.4.1. De blaasmonden afstellen

Je kunt de blaasmonden aanpassen op het middendisplay of met de fysieke knoppen voor de blaasmonden.

Blaasmonden openen en sluiten

1. Druk op het ventilatorsymbool in de onderste balk .

2.



Druk op de blaasmond die je wilt openen of sluiten.

De richting van de luchtstroom aanpassen

3. Verplaats de fysieke knoppen van de blaasmond om de richting van de luchtstroom aan te passen.

4.3.4.2. Automatische klimaatregeling inschakelen

Als je de automatische klimaatregeling inschakelt, regelt het klimaatsysteem bepaalde functies automatisch.

i **N.b.**

Wanneer je de airconditioning in de automatische klimaatmodus deselecteert, wordt de handmatige klimaatmodus geactiveerd.

1. Druk op het ventilatorsymbool  in de onderste balk.
 2. Selecteer **Automatisch**.
 3. Je kunt het vermogen en de temperatuur van de ventilatoren aanpassen als je dat wilt.
-

4.3.4.3. Handmatige klimaatmodus inschakelen

Als je de handmatige klimaatmodus activeert, kun je de richting van de luchtstroom zelf instellen, zodat je meer controle over het vermogen van de ventilatoren hebt.

1. Druk op het ventilatorsymbool in de onderste balk .
 2. Selecteer **Handmatig**.
 3. Kies de gewenste richting van de luchtstroom en het vermogen van de ventilatoren.
-

4.3.5. IJs, condens en ontdooifunctie

Als het koud is, kunnen ijs en condens het zicht beperken. Je auto heeft ontdooifuncties, achterrautverwarming en spiegelverwarming om dat te voorkomen.

Bij de ruiten en de voorruit bevinden blaasmonden voor ontwaseming. Als de achterrautverwarming is ingeschakeld, worden de buitenspiegels ook verwarmd. Samen helpen deze functies om het zicht goed te houden.



4.3.5.1. De maximale ontdooifunctie inschakelen

Je kunt condens en ijs op de voorruit en de andere ruiten snel verwijderen met de maximale ontdooifunctie.

De maximale ontdooifunctie verhoogt de ventilatorsnelheid en -temperatuur. De airconditioning wordt geactiveerd en de luchtrecirculatie is niet beschikbaar als de maximale ontdooifunctie actief is. Zodra de maximale ontdooifunctie wordt uitgeschakeld, worden de eerdere instellingen hersteld.

 **N.b.**

Wanneer de maximale ontdooifunctie een hoge ventilatorsnelheid gebruikt, neemt het geluidsniveau van de ventilator toe.



1. Druk op het ventilatorsymbool in de onderste balk .
2. Druk op het symbool voor de maximale ontdooifunctie .

 **Tip**

Met de button van de ontdooifunctie  in de plafondconsole activeer je de maximale ontdooifunctie maar ook de verwarming van de achterruit en die van de buitenspiegels. Als je de maximale ontdooifunctie of de achterruitverwarming al op het middendisplay hebt geactiveerd, wordt de tweede functie geactiveerd als je op de ontdooiknop in de plafondconsole drukt. Druk nog een keer op de ontdooiknop om beide functies uit te schakelen.

4.3.5.2. Activeren van achterruit- en buitenspiegelverwarming

Zet de achterruit- en buitenspiegelverwarming aan om condens en ijsvorming te verwijderen.

1. Druk op het ventilatorsymbool in de onderste balk .
2. Druk op het symbool van de achterruitverwarming .

 **Tip**

Ontdooiknop in de plafondconsole

Met de button van de ontdooifunctie  in de plafondconsole activeer je de maximale ontdooifunctie maar ook de verwarming van de achterruit en die van de buitenspiegels. Als je de maximale ontdooifunctie of de achterruitverwarming al op het middendisplay hebt geactiveerd, wordt de tweede functie geactiveerd als je op de ontdooiknop in de plafondconsole drukt. Druk nog een keer op de ontdooiknop om beide functies uit te schakelen.

Automatische achterruitverwarming

In de klimaatinstellingen kun je de achterruitverwarming zo instellen dat die automatisch wordt ingeschakeld wanneer je de auto bij lage temperaturen start.

4.3.6. Binnenklimaat bij parkeren

Je auto houdt een prettige temperatuur in de auto aan terwijl de auto geparkeerd staat. Je kunt de auto ook preconditioneren, zodat het interieur is voorbereid op je volgende rit.

N.b.

De parkeerklimatefuncties worden automatisch uitgeschakeld wanneer de maximale looptijd is verstreken of wanneer het laadniveau van de accu te laag wordt.

Preconditioning

De preconditioning activeert automatisch de automatische klimaatstand om het interieur tot een prettige temperatuur op te warmen of af te koelen voordat je in de auto stapt. Ook voert het preconditioning uit voor de accu, waardoor de prestaties en het bereik van je auto verbeteren.

Je kunt enkele of herhaalde timers voor de preconditioning op het middendispley of via de mobiele app voor de auto plannen. Preconditioning wordt automatisch gedeactiveerd als je in de auto stapt of als de geplande tijd is verstreken.

Tip

Wanneer je een timer instelt via de mobiele app, kun je selecteren wat je vooraf wilt conditioneren en de gewenste temperatuur voor het interieur instellen.

Preconditioning is alleen mogelijk als de tractiebatterij voldoende is opgeladen. Als preconditioning wordt gestart terwijl de auto niet voor laden is aangesloten, heeft dit invloed op de actieradius van de auto.

N.b.

Bij preconditioning in warme weersomstandigheden kan er condenswater onder de auto druppelen. Dit is normaal.

Het klimaat actief houden

Je kunt een prettige temperatuur in de auto laten handhaven terwijl de auto staat geparkeerd. Dat betekent dat de klimaatfuncties en het entertainmentsysteem ingeschakeld blijven. Je kunt de functie voor het handhaven van een prettig klimaat op het middendispley activeren. Houd er wel rekening mee dat de actieradius van de auto kan verminderen als je de functie te lang aan laat staan.

4.3.6.1. De timer voor preconditioning instellen

Je kunt een timer instellen voor de preconditioning van je auto, ingesteld op een specifieke vertrektijd. Dit kun je ook herhalen op bepaalde dagen.

Als je preconditioning van het interieur instelt, wordt de auto voorgekoeld of voorverwarmd vóór je geplande vertrektijd. Je kunt de timer instellen om wekelijks te herhalen of voor een enkele vertrektijd.

De inhoud van deze handleiding geeft de status van de gebruikershandleiding weer op het moment van drukken en is mogelijk niet volledig geldig in toekomstige gevallen. Raadpleeg voor meer informatie de eerste pagina voor de volledige disclaimer.

1. Druk op het ventilatorsymbool  in de onderste balk en ga naar **Timers**.
 2. Ga naar **Klimaattimers** → **Timer toevoegen**.
 3. Kies een vertrektijd.
- > De timer is ingesteld.

Een timer op herhaling instellen

4. Schakel **Elke week herhalen** in om een wekelijks schema in te stellen en kies een of meerdere weekdays.
5. Druk op **Opslaan**.

Je kunt een opgeslagen timer activeren onder **Klimaattimers**.



Tip

Wanneer je een timer instelt via de mobiele app, kun je selecteren wat je vooraf wilt conditioneren en de gewenste temperatuur voor het interieur instellen.

4.3.6.2. Het klimaatsysteem actief houden bij geparkeerd

Je kunt de functie voor het handhaven van het klimaat activeren zodat er een comfortabel klimaat in de auto wordt gehandhaafd als je niet in de auto zit.



Waarschuwing

Laat een kind of dier nooit zonder toezicht achter in de auto. Jij bent verantwoordelijk voor hun veiligheid en welzijn. In sommige landen is het verboden mensen of huisdieren achter te laten in een afgesloten voertuig.



N.b.

De functie voor het handhaven van een comfortabel klimaat wordt automatisch uitgeschakeld wanneer de maximale looptijd is bereikt, het laadniveau van de accu te laag is of er een nieuwe rijcyclus is gestart. Wanneer je deze functie activeert terwijl het laadniveau van de accu al laag is, wordt de functie eerder uitgeschakeld.

1. Druk op het ventilatorsymbool in de onderste balk .
2. Ga naar **Timers** → **Klimaatmodus aan laten**.
3. Druk op **Start**.

De inhoud van deze handleiding geeft de status van de gebruikershandleiding weer op het moment van drukken en is mogelijk niet volledig geldig in toekomstige gevallen. Raadpleeg voor meer informatie de eerste pagina voor de volledige disclaimer.

4. Bevestig je selectie.

Druk op **Stop** om dit uit te schakelen.

4.3.6.3. Luchtreiniging

Luchtzuivering verbetert de luchtkwaliteit in het interieur van je auto voordat je aan je rit begint.

Je kunt de luchtzuivering starten via de mobiele app voor de auto. Deze functie start ook automatisch wanneer de preconditioning eindigt.

Luchtzuivering verbetert de luchtkwaliteit in het interieur door frisse lucht door het luchtfilter te blazen en de lucht te laten recirculeren in het interieur. Dit gebeurt totdat de luchtkwaliteit een bepaald niveau bereikt.



Tip

Je kunt het gehalte aan fijnstofdeeltjes^[1] in de gaten houden via de mobiele app voor de auto tijdens de voorreinigingscyclus.

^[1] PM2.5

4.3.7. Luchtkwaliteit

Je auto is ontworpen om een aangenaam en gezond binnenklimaat te bieden. Luchtfiltering helpt om geuren, stoffen en deeltjes uit het interieur te verwijderen.

Interieurluchtfilter

De lucht die het interieur binnenkomt, wordt eerst gefilterd door het klimaatregelsysteem. Om optimaal te kunnen blijven functioneren, moet het filter regelmatig worden vervangen. Als het filter intensief wordt gebruikt, bijvoorbeeld tijdens lange ritten door smog of stofwolken, dan moet het vaker worden vervangen. Neem contact op met Volvo Support als je niet zeker weet wat voor filter je moet gebruiken.

Air quality system

De lucht in de passagiersruimte wordt gezuiverd door:

- het filteren van stoffen die allergieën en/of astma kunnen uitlokken.
- het verwijderen van gassen en deeltjes om stank te verminderen.
- het verwijderen van verontreinigingen in de lucht, zoals deeltjes.

De inhoud van deze handleiding geeft de status van de gebruikershandleiding weer op het moment van drukken en is mogelijk niet volledig geldig in toekomstige gevallen. Raadpleeg voor meer informatie de eerste pagina voor de volledige disclaimer.

Als de luchtkwaliteitssensoren verontreinigingen in de buitenlucht detecteren, sluit de luchtinlaat en wordt de interne luchtcirculatie geactiveerd.

Luchtreiniging

Voor een goede luchtkwaliteit beschikt je auto over verschillende luchtreinigingsfuncties. Sommige hiervan kunnen via het middendisplay worden geactiveerd om de luchtkwaliteit in het interieur snel te verbeteren.

CleanZone

CleanZone geeft aan of aan de voorwaarden voor goede luchtkwaliteit wordt voldaan.

4.3.7.1. Indicatie luchtkwaliteit

Op het tabblad Luchtkwaliteit op de klimaatweergave van het middendisplay staat informatie over de luchtkwaliteit in en buiten de auto.

Op het tabblad Luchtkwaliteit wordt de kwaliteit van de lucht in en buiten de auto weergegeven. Een sensor meet het gehalte aan deeltjes kleiner dan 2,5 µm in de passagiersruimte. De informatie over het gehalte aan verontreinigingen buiten de auto wordt geleverd door een externe dienst en is gebaseerd op gemodelleerde data.



Tip

Voor sommige regio's is ook informatie over pollen beschikbaar. Druk op **Luchtkwaliteit en pollen** voor meer informatie.

4.3.7.2. Luchtreiniging

Voor een goede luchtkwaliteit beschikt je auto over verschillende luchtreinigingsfuncties.

Je auto beschikt over diverse functies die voor een goede luchtkwaliteit zorgen. Sommige functies zijn passief, andere functies kunnen op het middendisplay worden geregeld.

4.3.7.2.1. Geavanceerde luchtfiltering

Geavanceerde luchtfiltering minimaliseert de hoeveelheid schadelijke deeltjes en giftige gassen in het interieur.

De functie voor geavanceerde luchtfiltering is altijd actief, behalve tijdens luchtrecirculatie of wanneer het klimaatsysteem is uitgeschakeld. Op het tabblad Luchtkwaliteit zie je of de functie actief is of niet.

4.3.7.2.2. Gerichte luchtzuivering

Je kunt de luchtkwaliteit in de auto verbeteren door de gerichte luchtzuivering in te schakelen. Deze functie zorgt ervoor dat er minder ongewenste deeltjes in de lucht aanwezig zijn.

Wanneer je de gerichte luchtzuivering activeert, geeft je auto prioriteit aan het afvoeren van deeltjes in de binnenkomende lucht ten koste van een comfortabel klimaat. Hierdoor wordt de werking van andere klimaatcomfortfuncties ook beperkt; zo wordt het vermogen van de ventilatoren verlaagd.

Het comfort in de auto neemt af, omdat het klimaatsysteem grotere hoeveelheden lucht recyclet. Dit is vooral merkbaar wanneer er meerdere passagiers in de auto zitten.



Gerichte luchtreiniging activeren

Gerichte luchtzuivering geeft prioriteit aan het verminderen van het aantal ongewenste deeltjes in de lucht in de auto over andere klimaatcomfortfuncties. Je activeert dit in de klimaatweergave op het middendispley.

De gerichte luchtzuivering zuivert de lucht in de auto snel om ongewenste deeltjes te verwijderen. Wanneer deze functie actief is, heeft de functie prioriteit over andere klimaatfuncties.

Belangrijk

Wanneer de functie voor gerichte luchtzuivering actief is, nemen het klimaatcomfort en de ventilatie af. Hierdoor kan er condens ontstaan, waardoor de ruiten beslaan en het zicht afneemt.

1. Druk op het ventilatorsymbool  in de onderste balk.
 2. Ga naar **Luchtkwaliteit**.
 3. Druk op het symbool voor gerichte luchtzuivering .
 4. Druk op **Activeren**.
- > **Gefocust** wordt onder het ventilatorsymbool  in de onderste balk weergegeven wanneer de gerichte luchtzuivering actief is.

N.b.

Gebruik de stand voor gerichte luchtzuivering niet langere tijd achter elkaar, omdat de lucht in het interieur dan benauwd kan aanvoelen. Wanneer de lucht in de auto is gezuiverd, heeft het gebruik van de gerichte luchtzuivering geen nut meer en kan dus worden uitgeschakeld.

Druk nog een keer op het symbool voor gerichte luchtzuivering  om de functie uit te schakelen. Je kunt de gerichte luchtzuivering ook uitschakelen door andere klimaatfuncties te activeren.

4.3.7.3. CleanZone

CleanZone meet de kwaliteit van de lucht en geeft aan of aan alle voorwaarden voor goede luchtkwaliteit wordt voldaan.

Op het tabblad Luchtkwaliteit in de klimaatweergave vind je informatie over de luchtkwaliteit. Pas als aan alle voorwaarden voor een goede luchtkwaliteit in de passagiersruimte is voldaan, is CleanZone behaald. Wordt het niet behaald, dan zie je op het middendisplays aan welke voorwaarde nog niet wordt voldaan.

4.3.7.4. Luchtre circulatie activeren

De luchtre circulatie zorgt ervoor dat schadelijke of vieze luchtjes buiten de auto blijven. In sommige gevallen wordt de functie automatisch ingeschakeld, maar je kunt de functie ook handmatig inschakelen via de klimaatweergave.

Standaard beslist het klimaatsysteem automatisch of de lucht moet worden gerecirculeerd, afhankelijk van bepaalde omgevingsfactoren. Als de luchtkwaliteitssensor merkt dat de buitenlucht vervuild is, sluit de auto automatisch de luchtinlaat af en wordt de lucht in de passagiersruimte gerecycled. Je kunt de constante luchtre circulatie ook handmatig inschakelen door de blaasmond te sluiten.



 **Belangrijk**

Als de lucht langere tijd wordt gerecirculeerd, kunnen de ruiten beslaan door condens, waardoor het zicht kan worden belemmerd.

 **N.b.**

De luchtre circulatie werkt niet als de maximale ontdooistand werkt.

Bij handmatige activering wordt de luchtre circulatie na korte tijd uitgeschakeld.

1. Druk op het ventilatorsymbool  in de onderste balk.
2. Druk op het recirculatiesymbool .

4.3.8. Klimaatsysteem

Het klimaatsysteem van je auto heeft als doel iedereen in de auto een aangename omgeving te bieden met behulp van elektronische klimaatregeling.

Alle functies van het klimaatregelsysteem worden via het middendisplaysysteem geregeld.

Je auto gebruikt sensors om automatisch verschillende functies te bedienen, waarmee je onder alle omstandigheden een comfortabel binnenklimaat hebt.



Tip

De meeste klimaatfuncties kunnen ook met behulp van spraakbesturing worden bediend. De meeste functies kunnen met je stem worden bediend als je auto met internet is verbonden.

4.3.8.1. Klimaatzones

Het auto-interieur is verdeeld in verschillende klimaatzones. Via deze zones kunnen passagiers hun eigen voorkeurstemperatuur instellen voor een optimaal comfort.

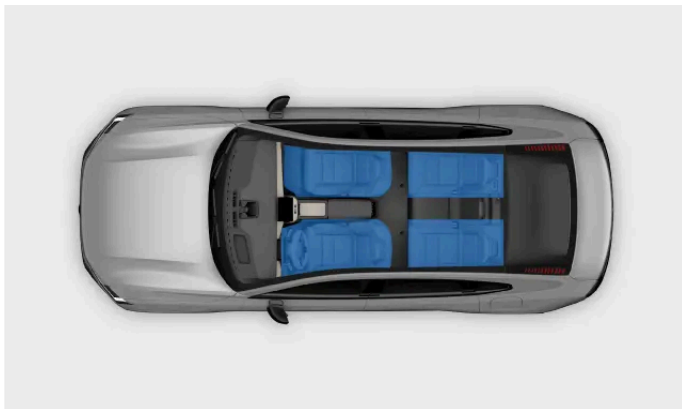

Er zijn verschillende klimaatzones in de passagiersruimte van je auto. Standaard worden alle zones direct gesynchroniseerd met de gewenste klimaatinstellingen van de bestuurder. Maar de temperatuur achterin kan afzonderlijk voor elk gebied worden ingesteld.

4.3.8.2. Gedeeltelijke klimaatfunctie

Je auto kan de klimaatfuncties voor achterin de auto beperken als er niemand op de achterbank zit om zo energie te sparen.

Als de auto detecteert dat er niemand op de achterbank zit, worden de klimaatfuncties voor achterin de auto beperkt. Zo neemt het energieverbruik af.

4.3.8.3. Gevoels- en werkelijke temperatuur

De gevoelstemperatuur wordt niet alleen door de werkelijke temperatuur van de lucht om je heen beïnvloed. Als je het verschil weet tussen de gevoelstemperatuur en de werkelijke temperatuur, dan kun je het klimaatcomfort beter instellen.

Of de lucht in de auto warm of koud aanvoelt, is afhankelijk van de ingestelde temperatuur in de auto, maar ook van een aantal andere factoren. Deze factoren zijn onder meer je eigen lichaamstemperatuur, de luchtstroom en vochtigheid in de auto, en of je in direct zonlicht staat. Wanneer je de temperatuurinstelling aanpast, houdt de auto rekening met een aantal factoren die de gevoelstemperatuur beïnvloeden. De auto blijft dan continu de klimaatfuncties aanpassen om ervoor te zorgen dat het klimaat in de auto aanvoelt als de geselecteerde temperatuur. Dat betekent dat de werkelijke temperatuur in de auto anders dan de geselecteerde temperatuur kan zijn, zodat het klimaatcomfort gelijkmatig blijft.

Je auto neemt blootstelling aan direct zonlicht ook mee bij het reguleren van het klimaat in de auto. Als de zon bijvoorbeeld aan de bestuurderszijde staat, dan worden de luchtstroom en de temperatuur aangepast zodat die in evenwicht is met de gevoelstemperatuur aan die kant.

4.3.8.4. Klimaatsensoren

Er bevinden zich diverse klimaatsensoren binnen en buiten je auto. Deze sensoren helpen om een prettig klimaat in het interieur te handhaven,

Voor een goede werking van deze interieursensoren is het belangrijk dat je ze niet afdekt.

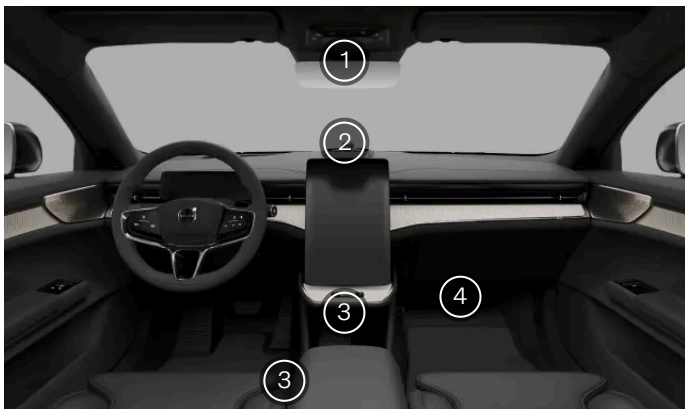

- ① Vochtigheidssensor in de console van de achteruitkijkspiegel.
- ② Zonlichtsensor aan de bovenkant van het dashboard.
- ③ Temperatuursensor voor het interieur onder het middendisplay.
- ③ Temperatuursensor voor het interieur tussen de tunnelconsole en de bestuurdersstoel.
- ④ Sensor voor zwevende deeltjes aan de onderkant van het dashboardkastje.

De omgevingstemperatuursensor bevindt zich aan de onderkant van de auto.

4.3.8.5. Verwarmingen

Als de omgevingstemperatuur lager is dan de temperatuur die je in de auto wilt hebben, kan het verwarmingssysteem ervoor zorgen dat er een prettige temperatuur in de auto wordt gehandhaafd.

Elektrische verwarming

De elektrische verwarming wordt van stroom voorzien door de tractieaccu van de auto. Deze wordt gebruikt om de accu en het interieur tijdens preconditioning en rijden op te warmen

Als het laadniveau van de accu te laag is, wordt de verwarming uitgeschakeld.

Warmtepomp

De warmtepomp is primair bedoeld om je actieradius te vergroten. Bij lage temperaturen verwarmt de warmtepomp het interieur met een lager energieverbruik dan de elektrische verwarming, waardoor de accu langer meegaat. De warmtepomp werkt zowel tijdens de preconditioning als tijdens het rijden. De warmtepomp helpt ook om de tractieaccu op de gewenste bedrijfstemperatuur te houden.

4.4. Ruiten en glasplaten

Je auto heeft verschillende ruiten en glasplaten. De meeste zijn gelaagd voor extra veiligheid. Gelaagd glas zorgt ook voor betere isolatie van de cabine tegen geluid van buitenaf.

Alle gelaagde ruiten, behalve de voorruit en het panoramadak, zijn voorzien van een symbool voor gelaagd glas.



i N.b.

Gebruik geen gekleurde folie met een metallic coating op de voor- of achterruit. Aangezien zich hier de antennes bevinden, kan dit de signaalontvangst verstoren.

Panoramadak

Het panoramadak van je auto heeft een infraroodlaag die helpt het interieur koel te houden als de zon schijnt.

Het heeft ook een elektrochromische laag waarmee je kunt schakelen tussen doorzichtig en getint glas.

4.4.1. Bediening van de ruiten

Je kunt de ruiten bedienen met de elektrische schakelaars in de portierpanelen. Met de schakelaars in het bestuurdersportier kun je alle ruiten in je auto bedienen. De schakelaars van de passagiers kunnen alleen hun eigen ruiten bedienen.

De elektrische ruitbediening werkt misschien nog enige tijd nadat je uit de auto bent gestapt. Vergeet dat niet als je de auto onbeheerd achterlaat.

 **Waarschuwing**

Let altijd op veiligheidsrisico's wanneer je de ruiten bedient. De bewegende delen van de auto kunnen letsel aan kinderen of andere inzittenden en schade aan voorwerpen toebrengen.

- Zorg ervoor dat je de ruiten die je bedient goed kunt zien.
- Laat kinderen niet met de ruitbediening spelen.
- Laat kinderen nooit alleen achter in de auto.
- Steek nooit voorwerpen of lichaamsdelen door een open ruit, ook als het elektrische systeem van de auto volledig is losgekoppeld.

Alle ruiten hebben een ingebouwde knelbeveiliging om letsel te voorkomen. Lees alle relevante informatie over knelbeveiliging in het speciale hoofdstuk over dat onderwerp in deze handleiding.

Er moet een sleutel in of vlak bij de auto aanwezig zijn, anders werken de ruiten niet. Als je een sleutelkaart gebruikt of als de batterij van je sleutel die op afstand werkt leeg is, moet je die op de kaartlezer leggen om de ruiten te kunnen bedienen.

 **N.b.**

Situaties waarin de ruiten niet kunnen worden geopend

- De ruiten kun je niet openen bij snelheden boven ongeveer 180 km/u (112 mph), maar je kunt ze wel sluiten.
- Bij zeer lage temperaturen kunnen de ruiten vastvriezen en zijn ze niet meer te bedienen.

1.



Druk op het raamsymbool  om te switchen tussen het bedienen van de ruiten voor en achter. Welke ruiten er op dit moment zijn geselecteerd, zie je aan het lichtje naast het symbool.

2. Gebruik de schakelaars om de ruiten te openen of te sluiten:

De inhoud van deze handleiding geeft de status van de gebruikershandleiding weer op het moment van drukken en is mogelijk niet volledig geldig in toekomstige gevallen. Raadpleeg voor meer informatie de eerste pagina voor de volledige disclaimer.

- Door licht te drukken of te trekken kun je de ruit handmatig bedienen tot je de schakelaar loslaat.
- Als je de schakelaar volledig indrukt of omhoogtrekt, beweegt de ruit automatisch, ook als je de schakelaar loslaat. Om te stoppen beweeg je de schakelaar in tegenovergestelde richting.

 **Tip**

Geluidsreductie

Een manier om het windgeluid te verminderen wanneer de achterruiten geopend zijn, is om ook de voorruiten iets te openen.

Kinderslot

In de instellingen kun je de achterruitbediening uitschakelen. De passagiers achterin kunnen de ruiten dan niet bedienen.

 **N.b.**

Als de automatische ruitbediening of knelbeveiliging niet goed werkt, moet je de ruiten mogelijk resetten. Hoe dit moet, lees je in een apart hoofdstuk van deze handleiding.

4.4.2. De kleur van het dak aanpassen

Het panoramadak van je auto is gemaakt van elektrochromisch glas. Dit betekent dat je kunt schakelen tussen een transparant en een getint dak.

Het panoramadak wordt beschermd door een infrarode laag, die op zonnige dagen een deel van de warmte buiten de auto houdt. Daarnaast zorgen de elektrochromatische eigenschappen van het glas ervoor dat je tussen een transparant dak en een getint dak kunt kiezen via de instellingen op het middendisplay.

1. Druk op het autosymbool  in de onderste balk en ga naar **Instellingen**.
2. Ga naar **Bediening** → **Lichten en displays** → **Zonwering dak**.
3. Zet de dakzonwering aan of uit.

 **Tip**

Je kunt ook de tint van het dak aanpassen via de snelle bedieningselementen op het middendisplay. Zo kun je de tint van het dak snel aanpassen zonder naar de instellingen te gaan.

4.4.3. Knelbeveiliging

Om verwondingen door elektrisch bediende ruiten en andere bewegende delen te voorkomen, heeft de auto een ingebouwd knelbeveiligingssysteem. Inzittenden moeten wel de regels voor normaal gebruik in acht nemen om te voorkomen dat ze bekneld raken tussen bewegende of sluitende delen.

Als de ruit tijdens het sluiten wordt geblokkeerd, stopt de ruit en gaat iets verder open, zodat je datgene kunt verwijderen wat de ruit tegenhoudt. Ook de achterklep heeft knelbeveiliging bij het openen en sluiten.

Waarschuwing

Let altijd op veiligheidsrisico's wanneer je de ruiten bedient. De bewegende delen van de auto kunnen letsel aan kinderen of andere inzittenden en schade aan voorwerpen toebrengen.

- Zorg ervoor dat je de ruiten die je bedient goed kunt zien.
- Laat kinderen niet met de ruitbediening spelen.
- Laat kinderen nooit alleen achter in de auto.
- Steek nooit voorwerpen of lichaamsdelen door een open ruit, ook als het elektrische systeem van de auto volledig is losgekoppeld.

Als het automatisch sluiten van een ruit stopt door een belemmering zoals ijs, dan kun je de ruit handmatig proberen te sluiten door aan de ruitschakelaar te blijven trekken. Probeer echter altijd eerst de belemmering te verwijderen en zorg ervoor dat de baan van de ruit niet wordt belemmerd voordat je de ruit weer probeert te sluiten.

Bij een probleem met de knelbeveiliging kun je het probleem proberen op te lossen door de ruiten te resetten.

Waarschuwing

De knelbeveiliging van de elektrisch bedienbare ruiten werkt mogelijk niet goed als de auto niet weet waar de ruit staat. De posities van de ruiten worden opnieuw gekalibreerd als je het automatisch bewegen van de ruiten reset. Reset deze functie altijd om ervoor te zorgen dat de ruitposities in de volgende gevallen goed zijn gekalibreerd:

- de auto krijgt geen voeding meer, bijvoorbeeld omdat de 12V-accu is losgekoppeld.
- de automatisch bedienbare ruiten bewegen niet goed.

De werking van de automatische ruiten wordt hersteld en de knelbeveiliging werkt weer goed.

4.4.4. De ruiten resetten

Als je problemen ervaart met een van de elektrisch bedienbare ruiten, moet je deze mogelijk resetten. Dan kan de auto de positie opnieuw kalibreren, zodat zowel de knelbeveiliging als de automatische werking worden hersteld.

Kalibratiefouten

Je auto houdt continu de ruiten en de positie van de ruiten in de gaten. Soms kan er zich een fout voordoen, waardoor je auto denkt dat een ruit in een andere positie staat dan de ruit daadwerkelijk staat. Hierdoor kunnen er zich fouten met de automatische sluitfunctie en met de knelbeveiliging voordoen. Een kalibratiefout in een ruit kun je zelf oplossen of je kunt dit door een erkende Volvo-werkplaats laten doen.

Er zijn twee kalibratiefouten die de kalibratie van de ruiten kunnen beïnvloeden. Als het controlesysteem van de ruit een kalibratiefout constateert, wordt de automatische sluitfunctie van de ruit uitgeschakeld. Als de fout niet wordt gedetecteerd, kan de automatische sluitfunctie in enige mate gewoon blijven werken, maar niet volledig.

De twee soorten kalibratiefouten zijn:

- | | |
|-------------------------|---|
| Afwijking omlaag | De ruit staat lager dan de door de auto gedetecteerde ruitpositie. De ruit kan dan niet volledig sluiten, omdat de auto de ruit als gesloten heeft gedetecteerd voordat de ruit de bovenkant van het ruitframe heeft geraakt. Je kunt een ruit met deze fout zelf opnieuw kalibreren. |
| Afwijking omhoog | De ruit staat hoger dan de door de auto gedetecteerde ruitpositie. De handmatige bediening werkt, maar als je de automatische sluitfunctie gebruikt, sluit de ruit en gaat dan weer een stukje open. Het systeem heeft nu de bovenzijde van het ruitframe als een obstakel gedetecteerd en de knelbeveiliging ingeschakeld. Je kunt deze afwijking niet zelf oplossen door de ruit opnieuw te kalibreren. Neem contact op met een erkende Volvo-werkplaats. |

 **Belangrijk**

De knelbeveiliging werkt pas goed als de ruit is gereset nadat de kalibratie verloren ging.

Controleer altijd of de ruit volledig is gesloten voordat je een ruit reset. Je kunt de ruit geforceerd sluiten door het systeem voor het automatisch sluiten van de ruit volledig te omzeilen. Trek de ruitschakelaar drie keer snel achter elkaar in de handmatige stand en sluit de ruit daarna handmatig.

Een ruit resetten

1. Druk lichtjes op de ruitschakelaar totdat de ruit helemaal open is.
 2. Trek lichtjes aan de schakelaar totdat de ruit volledig is gesloten.
- > De herkalibratie is uitgevoerd, en de knelbeveiliging en de automatische ruitfunctie zijn weer ingeschakeld.

Controleer of de ruit goed werkt nadat je de stappen voor het resetten hebt uitgevoerd. De ruit moet helemaal sluiten als je de schakelaar helemaal aantrekt en loslaat. Neem contact op met een erkende Volvo-werkplaats als het probleem aanhoudt.

4.5. Stoelen

Alle stoelen zijn ontworpen voor comfort en veiligheid. Stel de stoelen af, activeer andere comfortfuncties en ga op de juiste manier zitten



De stoelen van de auto hebben diverse functies die comfort, veiligheid en flexibiliteit bieden.

In dit deel van de handleiding lees je meer over de comfortfuncties en afstellingen die met de stoelen in de auto mogelijk zijn. Dit zijn onder meer functies als het verstellen van de positie van de stoelen en hoe de achterbank kan worden neergeklapt voor meer opbergruimte. Daarnaast vind je er ook belangrijke informatie over hoe je deze functies veilig en op de juiste manier gebruikt.

De handleiding heeft een apart deel met informatie over de passieve veiligheidsfuncties van de stoelen en dat ze alleen goed werken door op de juiste manier op de stoelen te zitten.

4.5.1. Voorstoelen

De voorstoelen kun je op allerlei manieren verstellen voor extra comfort.



Verstellen van de stoelen

De verstelmogelijkheden van de elektrisch bedienbare voorstoelen zijn onderverdeeld in verstelstanden:

Basisinstellingen	Hoogte en positie van de stoel en de stand van de rugleuning.
Hellingshoek en lendensteun	De hoogte en diepte van de lendensteun kunnen worden aangepast, net als de kanteling van het zitkussen.
Zijsteun	Positie zijsteun

Tip

Zitkussen uitschuiven

Het zitkussen kun je handmatig uitschuiven, zodat je bovenbenen beter worden ondersteund. Pak de hendel onder de stoelzitting vast en trek het zitkussen naar voren.

Verstelknop stoel

Alle elektrische stoelverstellingen voer je uit met de knop aan de zijkant van de stoel. Als je op de middelste knop drukt, verschijnt de stoelverstel-weergave op het middendispley om je te helpen.

Functies

De voorstoelen hebben de volgende comfortfuncties:

Massagefunctie	Je kunt kiezen uit vijf verschillende massageprogramma's met drie verschillende snelheden en intensiteiten.
Ventilatie	De meeste delen van de voorstoelen worden geventileerd. Je kunt kiezen uit drie koelingsniveaus.
Verwarming	De stoelen hebben drie verwarmingsniveaus.
Hoofdsteunen met speakers	De voorste hoofdsteunen hebben ingebouwde luidsprekers voor een nog intensere audiobeleving.

Belangrijk

Waarschuwingsgeluiden

Bedek de hoofdsteunen met ingebouwde speakers nooit met een deken of een kussen. De speakers zijn onderdeel van het veiligheidssysteem van de auto, dus als je die bedekt, kan dat eventuele waarschuwingsgeluiden dempen.

Tip

Handtassen opbergen

Onder het voorste deel van de tunnelconsole bevindt zich een handige opbergruimte voor eventuele handtassen, van jou of van je medepassagiers.

4.5.1.1. Voorstoelen verstellen

De voorstoelen kun je verstellen met de stoelverstelknop. Deze knop bevindt zich aan de zijkant van de stoel direct naast het portier.

De inhoud van deze handleiding geeft de status van de gebruikershandleiding weer op het moment van drukken en is mogelijk niet volledig geldig in toekomstige gevallen. Raadpleeg voor meer informatie de eerste pagina voor de volledige disclaimer.

Verstelknop stoel



De stoelverstelknop kan omhoog, omlaag, naar voor en naar achter bewegen en in twee richtingen ronddraaien. Midden op de knop zit ook een button waarmee je de actieve verstelmodus wijzigt.

Je kunt allerlei verschillende aanpassingen doen aan de stoelen. De aanpassingsmogelijkheden zijn opgedeeld in verschillende verstelmodi zodat je ze allemaal kunt uitvoeren met de stoelverstelknop. Elke modus staat weergegeven op het middendisplay. Die geeft je aanwijzingen terwijl je je stoel instelt.

Waarschuwing

Verstel de stoel nooit onder het rijden. Dit kan afleiden en tot gevaarlijke situaties en verlies van controle over de auto leiden. Stel de stoel goed af voordat je gaat rijden.

De stoel verstellen

1. Druk eerst op de button in het midden van de stoelverstelknop.
 - > Het scherm waar je de stoelen instelt, verschijnt op het middendisplay.
2. Druk meerdere keren op de knop om door de verschillende verstelmodi te bladeren.
3. Draai of beweeg de knop om de stoel naar wens in te stellen.
 - > De visuele gids op het middendisplay laat zien welk deel van de stoel je aan het verstellen bent.



Tip

Snelle aanpassingen

Je kunt de stoel ook instellen zonder aanwijzingen van het middendisplay. Het enige wat je daarvoor hoeft te doen, is de stoelverstelknop bewegen of draaien. Houd er echter rekening mee dat alleen de basisverstelmodus op deze manier beschikbaar is.

Zitkussen uitschuiven

Het zitkussen kun je handmatig uitschuiven, zodat je bovenbenen beter worden ondersteund. Pak de hendel onder de stoelzitting vast en trek het zitkussen naar voren.



N.b.

Blokkering bij afstellen

Als je binnen korte tijd de verstelknop 10 keer in dezelfde richting beweegt, reageert die een minuut lang niet meer. Op het middendisplay verschijnt dan een melding dat de bediening van je stoelverstelling is uitgeschakeld. Dit is bedoeld om oneigenlijk gebruik van de verstelknop te voorkomen.



Belangrijk

Als je stoel eenmaal staat zoals jij prettig vindt, is het belangrijk dat je andere delen van de auto daarop afstemt. Je rijhouding is belangrijk en wordt niet alleen door het afstellen van de stoel bepaald, maar ook door de positie van het stuurwiel, de spiegels en het head-updisplay.

4.5.1.2. Stoelmassage activeren

Je kunt de stoelmassage activeren via het middendisplay, waar je de stoelen instelt. Er zijn verschillende massageprogramma's en -instellingen waaruit je kunt kiezen.

1. Druk op de toets van de knop voor het instellen van de stoel.



De inhoud van deze handleiding geeft de status van de gebruikershandleiding weer op het moment van drukken en is mogelijk niet volledig geldig in toekomstige gevallen. Raadpleeg voor meer informatie de eerste pagina voor de volledige disclaimer.

De knop zit aan de zijkant van de stoel direct naast het portier.

> Het scherm waar je de stoelen instelt, verschijnt op het middendisplay.

2. Selecteer **Massage**.

3. Kies je programma, snelheid en intensiteit.

4. Selecteer **Start**.

> De massagefunctie start en er verschijnt een melding op het middendisplay, die aangeeft hoe lang de massage gaat duren.

Als je de massagefunctie wilt stoppen voordat het massageprogramma is beëindigd, selecteer je **Stop** in de massageweergave op het middendisplay.



Tip

Je kunt het massagescherm op het middendisplay ook openen via de instellingen zonder dat je de verstelknop voor de stoel gebruikt.

4.5.1.3. Het zitkussen uitschuiven

De lengte van het kussen van de voorstoelen kan worden afgesteld zodat je benen beter worden ondersteund

1.



Pak de handgreep op de voorzijde van de stoel vast en trek eraan.

2. Pas de lengte van de stoelzitting aan.

4.5.2. Achterbank

De inhoud van deze handleiding geeft de status van de gebruikershandleiding weer op het moment van drukken en is mogelijk niet volledig geldig in toekomstige gevallen. Raadpleeg voor meer informatie de eerste pagina voor de volledige disclaimer.

Je kunt de zitplaatsen van de achterbank op meerdere manieren afstellen zodat er meer ruimte ontstaat of je de extra functies kunt gebruiken.



Je kunt verschillende stelmogelijkheden en functies voor de zitplaatsen van de achterbank gebruiken voor meer comfort of voor meer opbergruimte.

- | | |
|--|--|
| Instelbare hoek van de rugleuning | Stel de hoek van de rugleuning af voor meer comfort en ondersteuning van de rug. |
| Opklapbare rugleuningen | Je kunt de zitplaatsen neerklappen om de bagageruimte te vergroten. De linker- en middelste zitplaats kunnen afzonderlijk worden ingeklapt. De buitenste rechter zitplaats kan alleen samen met de middelste zitplaats worden opgeklapt. |
| Stoelverwarming | De buitenste zitplaatsen hebben drie verwarmingsstanden. Je kunt ze op het paneel op de achterkant van de tunnelconsole of op het middendispley bedienen. |
| Ventilatie | Je kunt de stoelventilatie regelen via het middendispley of het paneel achterop de tunnelconsole. Je kunt kiezen uit drie koelingsniveaus. |



Tip

Middelste armsteun van de achterbank

Als je de rugleuning van de middelste zitplaats neerklapt, kun je de bekerhouders en de extra armsteun gebruiken.

4.5.2.1. De achterbank aanpassen

Je kunt de rugleuning van de achterbank verstellen voor meer comfort. De rugleuning links kan apart worden versteld, terwijl de rugleuningen van de rechter- en middelste zitplaatsen samen worden versteld.



Waarschuwing

Stel de stoelen nooit af terwijl de auto rijdt. Plotseling remmen of een bocht nemen kan ervoor zorgen dat je de controle over de stoel verliest, met kans op letsel.

! **Belangrijk**

Kinderzitjes

Stel de zitplaats nooit af als er een kinderzitje op is gemonteerd waarbij de bovenste of onderste verankeringspunten ter bevestiging worden gebruikt. Hierdoor kan het kinderzitje beschadigd raken of kunnen de banden loskomen waarmee het zitje is bevestigd.

De hoek van de rugleuning aanpassen

1.



De knoppen bevinden zich op de deurpanelen.

i **N.b.**

De knoppen bevinden zich op de deurpanelen. Met de knoppen op het linker portierpaneel kun je de linkerstoel verstellen. Met de knoppen op het rechter portierpaneel kun je zowel de rechterstoel als de middelste stoel verstellen.

Druk op de knop voor achterwaarts kantelen  of de knop voor voorwaarts kantelen  om de kanteling van de rugleuning in te stellen.

2. Laat de knop los wanneer de stoel de gewenste positie heeft bereikt.

! **Belangrijk**

Na het afstellen, neerklappen of omhoog zetten van een stoel moet je ervoor zorgen dat de stoel weer goed in positie is vergrendeld.

4.5.2.2. Achterbank neerklappen

Je kunt de zitplaatsen van de tweede rij neerklappen om de bagageruimte te vergroten. De linker- en middelste zitplaats kunnen afzonderlijk worden ingeklapt. De buitenste rechter zitplaats kan alleen samen met de middelste zitplaats worden opgeklapt.

De inhoud van deze handleiding geeft de status van de gebruikershandleiding weer op het moment van drukken en is mogelijk niet volledig geldig in toekomstige gevallen. Raadpleeg voor meer informatie de eerste pagina voor de volledige disclaimer.

! **Belangrijk**

Controleer voordat je dat doet of:

- er geen voorwerpen op de achterbank liggen.
- de gordels niet zijn vastgemaakt.
- de middelste armsteun omhoog is geklapt.
- er genoeg ruimte is om de stoelen neer te klappen. Waar nodig kun je de stoelen ervoor naar voren zetten.

! **Waarschuwing**

Als een of meer stoelen van de achterbank zijn neergeklapt, mogen ze de voorstoelen niet raken. Dit kan de veiligheid van andere inzittenden belemmeren.

1.



Trek aan de hendel die aan de rugleuning van de bank zit.

> De rugleuning laat los en kantelt naar voren.

2. Breng de rugleuning omlaag in de neergeklapte positie.

Duw de rugleuning met je hand weer rechtop wanneer je de extra laadruimte niet langer nodig hebt. Zorg dat ze goed vastklikken.

! **Belangrijk**

Na het afstellen, neerklappen of omhoog zetten van een stoel moet je ervoor zorgen dat de stoel weer goed in positie is vergrendeld.

4.5.2.3. Middelste armsteun van de achterbank

Een deel van de rugleuning van de middelste zitplaats van de achterbank kan worden uitgeklappt en als armsteun fungeren.

Links bij de bovenzijde van de middelste zitplaats van de achterbank is een band bevestigd. Trek aan deze band om de middelste armsteun van de achterbank neer te klappen.



Middelste armsteun van de achterbank met bekerhouder

De middelste armsteun kan als extra ondersteuning voor de arm fungeren, maar heeft ook een verborgen bekerhouder met twee openingen.

Om toegang te krijgen tot de bekerhouder, druk je op de knop op de middelste armsteun in de buurt van het deksel van de bekerhouder en laat je deze weer los. Het deksel van de bekerhouder gaat open. Sluit hem voorzichtig met de hand als de bekerhouder niet wordt gebruikt.

Opbergruimte voor kleine voorwerpen

Er is ook een klein vakje dat je kunt gebruiken om je telefoon of andere kleine spullen in op te bergen. Om het opbergvak van de armsteun te openen, druk je op de knop onder het deksel van het opbergvak, waarna het deksel iets opengaat. Til het deksel handmatig op om het volledig te openen.

4.6. Interieurverlichting

De verlichting in de passagiersruimte van de auto heeft verschillende doeleinden. Er zijn leeslampjes, lampjes voor algemene verlichting en lampjes voor de opbergruimtes.

Leeslampjes

Zowel voor als achter hebben de stoelen leeslampjes. Je kunt de lichtsterkte van de lampjes naar wens aanpassen. Achterin werken ze ook als algemene verlichting.

De inhoud van deze handleiding geeft de status van de gebruikershandleiding weer op het moment van drukken en is mogelijk niet volledig geldig in toekomstige gevallen. Raadpleeg voor meer informatie de eerste pagina voor de volledige disclaimer.

Algemene verlichting

Je auto is voorzien van algemene verlichting van het interieur, bijvoorbeeld de verlichting die aan gaat als je instapt. De algemene verlichting kan zowel handmatig als automatisch worden ingeschakeld.

Sfeerverlichting

De sfeerverlichting in de auto kan het interieur op een prettige manier verlichten als het buiten donker is.

Verlichting van opbergruimtes

Verlichting in de verschillende opbergruimtes, zoals de bagageruimte en vakken in de portieren, zorgt ervoor dat je gemakkelijker vindt wat je zoekt.

4.6.1. Leeslampjes afstellen

Er bevinden zich leeslampjes bij de voorstoelen en bij de zitplaatsen van de achterbank. Je kunt de helderheid van de lampjes naar wens afstellen.

De leeslampjes van de voorstoelen vind je in de plafondconsole. De leeslampjes van de achterbank bevinden zich boven de zijportieren achterin.

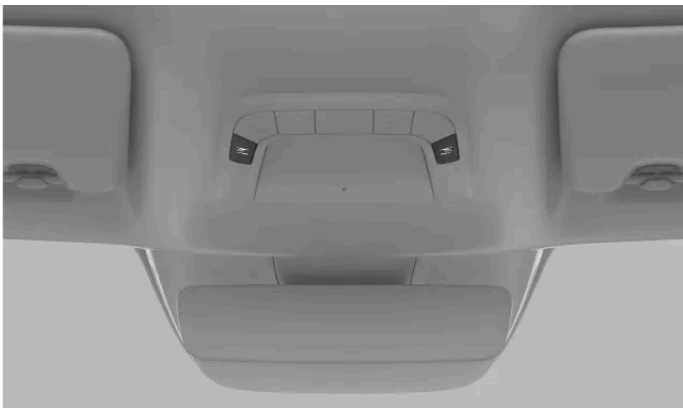

De leeslampjes voor de voorstoelen in de plafondconsole



Leeslampjes voor de achterbank

1. Druk op de knop naast het leeslampje om het aan en uit te zetten. Op de knop staat een leeslampjessymbool.



2. Als je de knop ingedrukt houdt, kun je de helderheid aanpassen.

4.6.2. De omgevingsverlichting aanpassen

De sfeerverlichting in de auto kan de passagiersruimte op een prettige manier verlichten. Je kunt uit verschillende kleurenthema's kiezen.

1. Druk op het autosymbool  op de onderste balk en ga naar **Instellingen**.
2. Ga naar **Bediening** → **Lichten en displays**.
3. Selecteer een van de genoemde kleurenthema's.

4.6.3. De interieurverlichting aanpassen

Je kunt de helderheid van de interieurverlichting in het deel voor verlichting en displays in de instellingen aanpassen.

1. Druk op het autosymbool  in de onderste balk en ga naar **Instellingen**.
2. Ga naar **Bediening** → **Lichten en displays** → **Helderheid interieur**.
3. Pas de helderheid aan.



Tip

Helderheid van het scherm en de toetsen

Je kunt de helderheid van de displays aanpassen in het menu voor verlichting en display op het middendisplayscherm.

4.6.4. De automatische binnenverlichting uitschakelen

De functie waarmee je de automatische verlichting uitschakelt zorgt dat de interieurverlichting uit blijft, zelfs bij het in- en uitstappen.

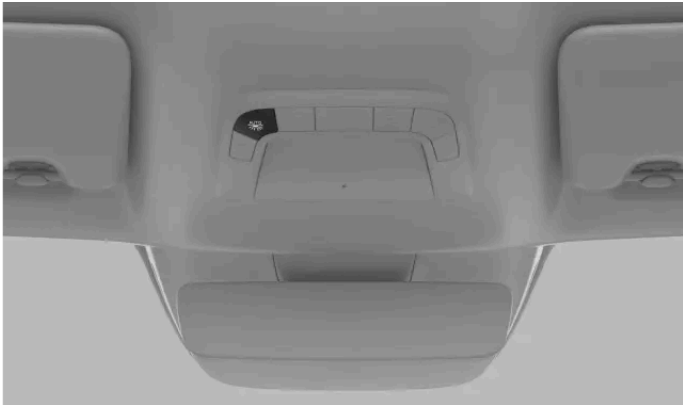

De knop voor het uitschakelen van de automatische verlichting in de plafondconsole

De functie voor het uitschakelen van de automatische verlichting, soms ook instapverlichting genoemd, schakelt de binnenverlichting automatisch in wanneer een van de portieren wordt geopend. De automatische verlichting zorgt dat in- en uitstappen gemakkelijker gaat wanneer het donker is. Maar er kunnen ook situaties zijn waarin je niet wilt dat de verlichting gaat branden, bijvoorbeeld als passagiers in de auto slapen.

De knop voor het uitschakelen van de automatische verlichting bevindt zich in de plafondconsole en wordt aangegeven met het symbool voor het uitschakelen van de automatische verlichting.



Als je de automatische verlichting uitschakelt, verandert de knop van kleur.

1. Druk op de knop om de functie aan of uit te zetten.

 N.b.

Zelfs als de automatische verlichting is uitgeschakeld, gaat de verlichting met deze functie toch aan.

4.6.5. Alle binnenverlichting activeren

Als je alle interieurverlichting activeert, wordt de meeste interieurverlichting ingeschakeld. Dit kan handig zijn als je iets zoekt.

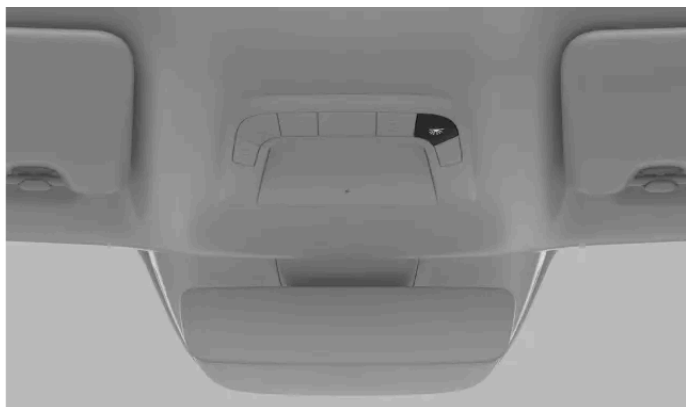

Knop voor Alle verlichting aan in de plafondconsole

De knop waarmee je alle interieurverlichting activeert, bevindt zich in de plafondconsole en heeft een lichtsymbool.



1. Druk op de knop om alle binnenverlichting aan of uit te zetten.

 **N.b.**

Zelfs als de automatische verlichting is uitgeschakeld, gaat de verlichting met deze functie toch aan.

5. Veiligheid

Leer de botsingsbeschermingsfuncties van je auto kennen en lees wat nodig is voor een veilig gebruik.

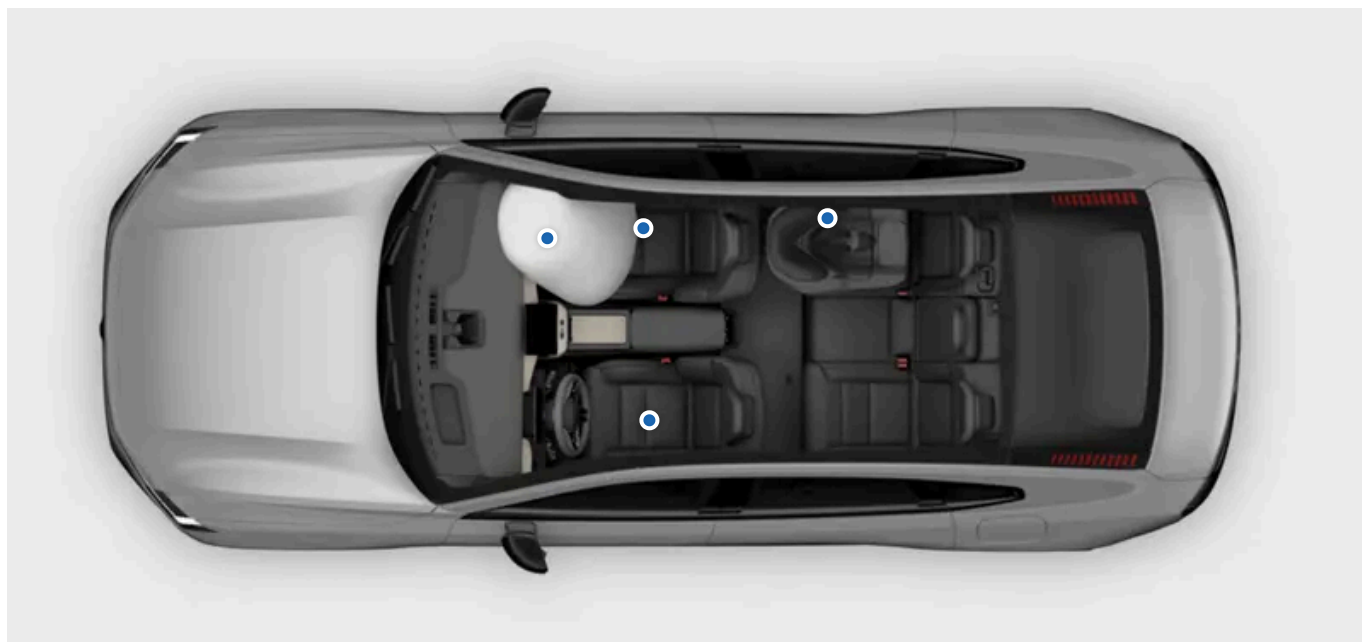

In het hoofdstuk Veiligheid worden de voorzieningen beschreven die bedoeld zijn om het risico van ernstig letsel bij een ongeval te verminderen. De veiligheidsfuncties omvatten onder meer de veiligheidsgordels, airbags, kinderzitjes en andere componenten of functies die levens kunnen redden wanneer ze juist worden gebruikt.

Je auto is zo ontworpen dat hij een veilig gebruik bevordert en hiervoor de juiste omstandigheden biedt. Veiligheidsvoorzieningen ontheffen je nooit van de verantwoordelijkheid om veilig te handelen. Dit geldt niet alleen voor voorzieningen die rechtstreeks verband houden met de veiligheid, maar ook voor de rest van de auto. Het is jouw verantwoordelijkheid om de functies van de auto veilig te gebruiken.

Waarschuwing

Samenwerking van veiligheidsvoorzieningen

De veiligheidsvoorzieningen zijn zo ontworpen dat ze samenwerken om de veiligheid van alle inzittenden van de auto te verhogen. Geen enkele voorziening maakt een andere overbodig, tenzij dit uitdrukkelijk in de handleiding wordt vermeld. Zo maakt de aanwezigheid van airbags het absoluut niet minder noodzakelijk om een veiligheidsgordel te dragen.

Waarschuwing SRS

Sensoren in de auto kunnen problemen met de airbags of andere veiligheidssystemen detecteren. Er wordt een rood waarschuwingssymbool op het bestuurdersdisplay weergegeven om je bij storingen te waarschuwen.



SRS-waarschuwingssymbool

Als het rode SRS-waarschuwingssymbool op het bestuurdersdisplay wordt weergegeven, neem dan onmiddellijk contact op met een erkende Volvo-werkplaats.

N.b.

Controles bij het starten

Verschillende veiligheidssystemen maken deel uit van de startcontrole van de auto. Tijdens de controle kan het gele SRS-symbool op het bestuurdersdisplay worden weergegeven. Dit is normaal en betekent dat de veiligheidssystemen opstarten en naar mogelijke problemen zoeken. Meld alle aangegeven storingen.



SRS-symbool bij starten

Veiligheidsgerelateerde aspecten

Bepaalde rijhulpfuncties hebben te maken met veiligheid. In plaats van je te beschermen bij een ongeval, zijn ze in de eerste plaats bedoeld om ongevallen te voorkomen. Leer ook deze functies kennen om je ritten nog veiliger te maken.

5.1. Reactie op een botsing

Bij een aanrijding heeft je auto talloze functies die de gevolgen van de aanrijding kunnen beperken. Je auto reageert voor, tijdens en na de impact op de aanrijding.

 **Tip**

Je vindt informatie over de reactie van je auto op een aanrijding op verschillende plekken in de handleiding. Dit deel geeft een uitgebreider overzicht van de mogelijkheden van je auto op dat gebied.

Vóór de aanrijding

Vóór een impact kunnen verschillende rijhulpfuncties de aanrijding helpen voorkomen of de gevolgen ervan beperken. Als de auto detecteert dat er een aanrijding kan gebeuren of onvermijdelijk is, dan kan de auto beschermende systemen, zoals het voorspannen van de veiligheidsgordel, activeren voordat de aanrijding gebeurt.

Tijdens de aanrijding

Tijdens een aanrijding blijven sensoren in de hele auto informatie geven over de toestand van de auto en de inzittenden. De auto gebruikt deze informatie om beschermende functies, zoals de airbags en het spannen van de gordels, selectief te timen en te activeren. Botsingen zijn complexe gebeurtenissen die zich in verschillende fasen kunnen afspelen, waarbij de eerste klap niet noodzakelijk de ernstigste is. Een goede timing is essentieel voor de beste kans op een doeltreffende bescherming.

De veiligheidssystemen van de auto werken samen met passieve veiligheidsfuncties. Bij een botsing verdeelt de constructie van je auto de krachten over specifieke structurele onderdelen. Hij maakt ook gebruik van kreukelzones die de energie van de botsing absorberen. De buitenkant van de auto is met behulp van vergelijkbare principes ontwikkeld, gericht op de bescherming van voetgangers.

Na de aanrijding

Na een aanrijding probeert de auto op een gecontroleerde, veilige manier te stoppen. Daarnaast neemt de auto automatisch contact op met de noodhulpdiensten.

 **N.b.**

Veiligheidsmodus

Tijdens een aanrijding kunnen de veiligheidssystemen van de auto de hoogspanningsaccu loskoppelen. Daarmee beschermt de auto de inzittenden en de auto zelf tegen mogelijke schade door de accu. Tegelijkertijd gaat de auto in de veiligheidsmodus. Wanneer de veiligheidsmodus actief is, kun je niet met de auto rijden. Maar afhankelijk van de ernst van de aanrijding kun je de veiligheidsmodus op het middendisplays afsluiten als je de auto vanwege de veiligheid moet verplaatsen. De hoogspanningsaccu wordt dan weer aangesloten en er kan een korte afstand met de auto worden gereden.

 **Belangrijk**

De auto is ontworpen met het oog op veiligheid, maar geen enkel beveiligingssysteem is in alle situaties 100% doeltreffend. Veiligheidsvoorzieningen ontheffen je nooit van de verantwoordelijkheid om veilig te handelen.

5.1.1. Pedestrian Protection System

Je auto heeft een systeem dat de effecten van een frontale botsing met een voetganger beperkt.

Het voetgangersbeschermingsgebied van je auto minimaliseert de impact van een aanrijding met een voetganger. Dat kan zowel de voetganger helpen beschermen als de mensen in de auto. Als het systeem tijdens een aanrijding wordt geactiveerd, reageert de auto op drie specifieke manieren, naast het normale gedrag bij een aanrijding:

- De motorkap komt omhoog en beweegt naar achteren richting de voorruit. Hierdoor de impact van de voetganger opvangen, terwijl de voorruit wordt beschermd.
- Er wordt een automatisch alarm via een alarmcentrale gestuurd.
- Een symbool op het bestuurdersdisplay geeft aan dat het systeem is geactiveerd.



Pedestrian Protection System

Als het systeem is geactiveerd, volg de weergegeven aanbevelingen.

N.b.

Het Pedestrian Protection System (voetgangersbeschermingssysteem) vertrouwt op sensoren om bepaalde soorten aanrijdingen te detecteren. De sensoren zijn actief bij snelheden van ongeveer 25 tot 50 km/u (15-30 mijl/u), maar talloze voorwaarden en factoren bepalen of het voetgangersbeschermingssysteem wordt geactiveerd. Er kunnen voorwerpen in de omgeving van de auto zijn die de sensoren kunnen verwarren voor een voetganger. Het is mogelijk dat het systeem wordt geactiveerd bij een aanrijding met een dergelijk voorwerp.

Belangrijk

Verantwoordelijkheid van de bestuurder

Het voetgangersbeschermingssysteem is een aanvulling op veilig rijgedrag. Ondanks deze functie moet de bestuurder altijd goed blijven opletten en veilig rijden. Blijf altijd goed op de veiligheid letten, net als bij een auto zonder functie die de effecten van een aanrijding beperkt.

 **Waarschuwing**

Beschadigde voorzijde

Neem contact op met een erkende Volvo-werkplaats als de voorzijde van de auto is beschadigd. Zij kunnen controleren of de schade ervoor zorgt dat de veiligheidssystemen, inclusief het voetgangersbeschermingssysteem, niet meer goed werken.

Opgeheven motorkap na activering

Rijd niet met de auto als de motorkap je zicht belemmert nadat het systeem is geactiveerd. Het wordt aanbevolen om de auto in plaats daarvan met een bergingsvoertuig te laten vervoeren.

Aanpassingen aan de auto

Breng geen aanpassingen of toevoegingen aan je auto aan. Aanpassingen aan de auto kunnen ervoor zorgen dat veiligheidssystemen niet meer goed werken, waardoor er letsel en schade aan de auto kunnen ontstaan. Lees het deel over aanpassingen aan de auto zorgvuldig door en neem contact op met Volvo als je overweegt om aanpassingen aan je auto uit te voeren.

5.2. Er worden inzittenden gedetecteerd

Je auto kan je eraan herinneren om geen mensen in de auto achter te laten als je deze vergrendelt.

Aanwezigheidswaarschuwingen

Standaard waarschuwt de auto je als er wordt gedetecteerd dat er inzittenden of huisdieren in de auto zijn achtergebleven wanneer je probeert om de auto te vergrendelen. Wanneer dit gebeurt, wordt je auto niet vergrendeld en zie je een melding op het middendispley. Het is echter mogelijk om de auto te vergrendelen met een inzittende in de auto als je tijdelijk vergrendeling voor inzittenden hebt toegestaan in de vergrendelingsinstellingen.

 **Waarschuwing**

Volvo adviseert om geen mensen of huisdieren in een vergrendelde auto achter te laten.

In sommige landen is het verboden mensen of huisdieren achter te laten in een afgesloten voertuig.

5.3. Juist zitten

Goed zitten en de veiligheidsgordel op de juiste manier gebruiken zijn essentieel voor de veiligheid en het comfort van iedereen in de auto. Er zijn ook specifieke aanbevelingen voor zwangere vrouwen en kinderzitjes.

Belangrijk

Belang van juist zitten

Veiligheidsvoorzieningen, zoals veiligheidsgordels en airbags, vereisen dat alle inzittenden goed op hun plaats zitten om de kans op effectieve bescherming bij een botsing te vergroten. Het niet opvolgen van de zitinstructies kan levensgevaarlijk zijn of tot ernstig letsel leiden.

Zwangerschap

Neem de aanbevelingen voor zitten extra goed in acht als de inzittende zwanger is. Hieronder staan aanvullingen of extra belangrijke informatie:

- Zorg ervoor dat de veiligheidsgordel niet over de buik ligt. De heupgordel moet onder de buik liggen en het schouderdeel moet erboven worden geleid.
- Als je op de bestuurdersstoel zit, ga dan niet dicht bij het stuurwiel zitten dan nodig. Stel de stoel af zodat er zo veel mogelijk ruimte is tussen de buik en het stuurwiel, maar zorg wel dat de bedieningselementen voor de bestuurder allemaal ruim binnen bereik zijn.

Zitplaatsen voor kinderen

Geef altijd extra zorg en aandacht aan zitplaatsen voor kinderen. Zorg ervoor dat je het vereiste kinderzitje hebt, dat het goed is geïnstalleerd en dat de kinderen tijdens de hele rit veilig op hun plaats blijven zitten. Voor kinderen die in de rijrichting zitten gelden dezelfde zitaanbevelingen als voor volwassenen. Zorg er altijd voor dat de veiligheidsgordel goed is afgesteld en dat de hoofdsteun waar mogelijk op de juiste hoogte voor het kind is gezet.

N.b.

Lichamelijke beperkingen

Lichamelijke beperkingen kunnen een inzittende beletten de aanbevelingen met betrekking tot zitplaatsen te volgen. De auto moet dan wellicht worden aangepast voor een veilig gebruik. Neem contact op met een erkende Volvo-werkplaats voor meer informatie over door Volvo goedgekeurde aanpassingen.

Zithouding

Zowel de zithouding als de juiste afstelling van de veiligheidsgordel zijn belangrijk voor de veiligheid. Vermijd een verkeerde zithouding.

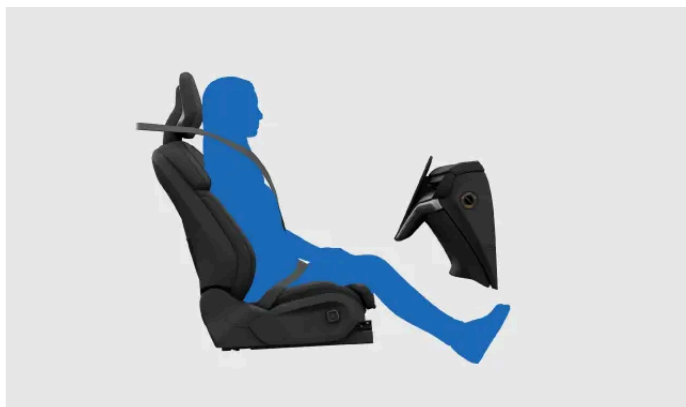

Een correct zittende passagier. Neem geen andere houdingen aan terwijl de auto in beweging is.



Schuif niet naar voren in de stoel. De onderrug moet in contact zijn met de rugleuning.

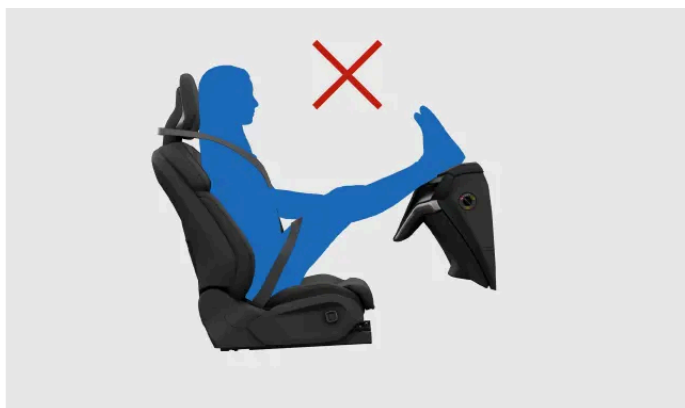

Houd beide voeten op de vloer.

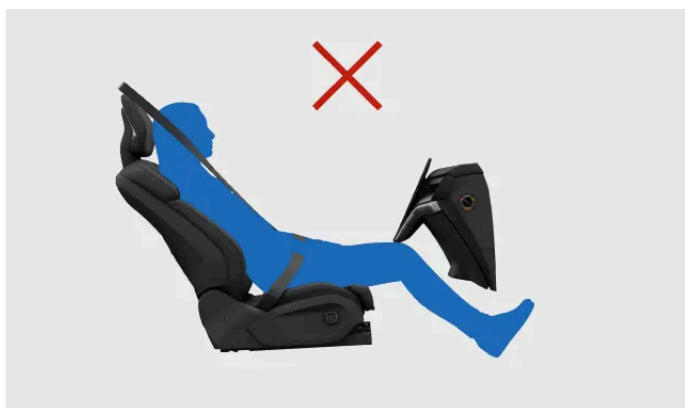

Kantel de rugleuning niet omlaag tot een liggende positie. De veiligheidsgordel moet tegen de schouder gespannen blijven.

Overwegingen in verband met bescherming tegen whiplash

Juist gebruik van de hoofdsteun is essentieel om de kans op nekletsel bij aanrijdingen te beperken. Alle hoofdsteunen van de auto beschermen het hoofd en de nek mits ze op de juiste manier worden gebruikt. Als extra veiligheidsvoorziening kan de constructie van de voorstoelen het risico op whiplash-letsel bij bepaalde aanrijdingen verminderen. Deze stoelen zijn zo ontworpen dat ze kunnen verschuiven om whiplash-gerelateerde krachten te verminderen.

- Houd de achterkant van je hoofd tegen de hoofdsteun.
- Zorg ervoor dat de hoofdsteunen van de inzittenden waar mogelijk goed zijn afgesteld.

- Plaats liever geen bagage tegen de rugleuning van de voorstoelen. Dit kan bedoelde bewegingen van de stoel verhinderen bij een botsing.

5.4. Veiligheidsgordels

Wanneer je de veiligheidsgordels correct gebruikt, kunnen ze ernstig letsel helpen voorkomen in situaties die kunnen variëren van plotseling remmen tot ernstige botsingen.

Functies van de veiligheidsgordels



De veiligheidsgordel blokkeert onder bepaalde omstandigheden als veiligheidsvoorziening, bijvoorbeeld wanneer er plotseling en krachtig aan de gordel wordt getrokken, als er agressief met de auto wordt gereden of als de auto op een steile helling staat.

De auto kan trillingen in de veiligheidsgordel gebruiken om de bestuurder te waarschuwen. De veiligheidsgordel kan ook automatisch als veiligheidsvoorziening worden afgesteld in een situatie met veel risico.

De ingebouwde gordelspanners kunnen de veiligheidsgordels bijzonder snel bij een aanrijding spannen.

De veiligheidsgordel moet nog worden vastgemaakt

De auto maakt gebruik van ingebouwde sensoren om te detecteren of de bestuurder of een van de passagiers de veiligheidsgordel niet heeft bevestigd. Het systeem waarschuwt de bestuurder met een geluidssignaal en het symbool voor het bevestigen van de veiligheidsgordel in de plafondconsole.



Symbool voor herinnering veiligheidsgordel

Belangrijk

Veiligheidsgordels dragen

Dit is de belangrijkste informatie voor het goed dragen van de veiligheidsgordels. In andere delen van de handleiding vind je meer informatie over juist zitten en het afstellen van de veiligheidsgordel.

- Zorg ervoor dat iedereen in de auto zijn veiligheidsgordel draagt en dat alle gordels goed zijn afgesteld.
- Stel het bovenste verankeringspunt van de veiligheidsgordel af op de lengte van de gebruiker.
- Draag de veiligheidsgordel dicht tegen het lichaam.
- Zorg ervoor dat de speling in alle gordelsegmenten minimaal is.
- Laat de gordel altijd zo recht mogelijk lopen tussen de drie verankeringspunten.^[1]
- Zorg ervoor dat de rugleuning rechtop staat.
- Volg alle aanbevelingen voor zitten en zithouding.^[2]
- Draag de veiligheidsgordel niet op een andere manier dan beschreven in deze handleiding.
- Draag altijd de veiligheidsgordel als de auto rijdt.
- Gebruik de veiligheidsgordel altijd voor maximaal één persoon.

Waarschuwing

Verzorging en onderhoud van veiligheidsgordels

- Wijzig of repareer nooit zelf veiligheidsgordels of bijbehorende onderdelen, zoals bevestigingen en haken. Alleen een professionele monteur die toegang tot onderdelen met typegoedkeuring heeft, mag onderhoud aan veiligheidsgordels uitvoeren of deze vervangen.^[3]
- Neem contact op met een erkende Volvo-werkplaats als de veiligheidsgordel of een bijbehorend onderdeel tekenen van beschadiging of slijtage vertoont.
- Vervang de veiligheidsgordel als deze zwaar belast is geweest, zoals bij een aanrijding. Het kan zijn dat beschermende eigenschappen verloren zijn gegaan, ook al is er geen duidelijke schade.
- Maak de veiligheidsgordel zo snel mogelijk schoon als er iets op gemorst is. De gemorste substantie kan het mechanisme binnendringen en het materiaal aantasten.

^[1] Wikkel de gordels bijvoorbeeld nooit rond andere items of bevestigingspunten in de auto en je mag de gordels hier ook nooit aan bevestigen.

^[2] Er zijn algemene aanbevelingen voor zitten en specifieke aanbevelingen voor kinderen en zwangere inzittenden.

^[3] Volvo adviseert gebruik te maken van een erkende Volvo-werkplaats.

5.4.1. Veiligheidsgordel vastmaken en verstellen

Een goed vastgemaakte en afgestelde veiligheidsgordel is belangrijk voor jouw veiligheid en voor het comfort.



Goed bevestigde en afgestelde veiligheidsgordel.

i N.b.

Deze instructies zijn van toepassing op volwassenen en kinderen die in een normale zitpositie of op een zitverhoger zitten. Lees het aparte deel over veiligheid voor kinderen voor meer informatie over de zitposities van de kinderen in de auto en verschillende zitposities in de auto.

De veiligheidsgordel vastmaken

1. Trek de veiligheidsgordel aan de grendelplaat naar buiten. Als je te snel trekt, zal het vergrendelmechanisme in werking treden.
 2. Controleer de gordel op verdraaiingen, knopen of beschadigingen terwijl hij uitgetrokken is.
 3. Steek de grendelplaat in de gesp.
- > De vergrendelplaat klikt in positie.

! Waarschuwing

Controle na het vastmaken van de veiligheidsgordel

- De veiligheidsgordel moet rechtstreeks en zo recht mogelijk tussen de drie verankeringspunten lopen. Elke afbuiging of onnodige speling verhoogt het risico op letsel.
- Zorg ervoor dat iedereen in de auto zijn gordel goed draagt.
- Gebruik de juiste gesp voor elke veiligheidsgordel achterin. Het gebruik van de verkeerde gesp kan leiden tot een slechte werking of defect van de veiligheidsgordel.

De veiligheidsgordel verstellen

De inhoud van deze handleiding geeft de status van de gebruikershandleiding weer op het moment van drukken en is mogelijk niet volledig geldig in toekomstige gevallen. Raadpleeg voor meer informatie de eerste pagina voor de volledige disclaimer.

4. Voor inzittenden op de voorstoelen moet je het bovenste verankeringspunt van de veiligheidsgordel aanpassen.

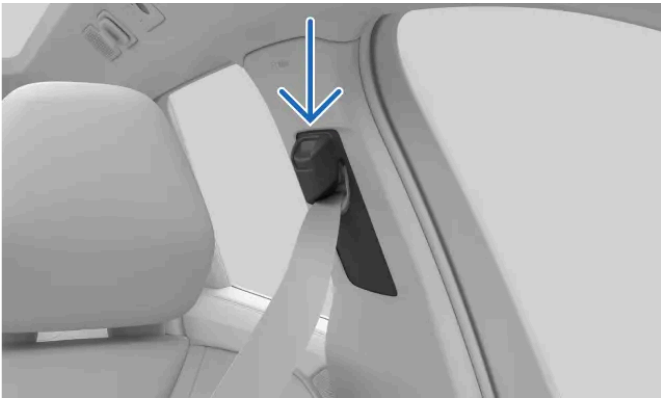

Bovenste bevestigingspunt van de stoel

1. Houd de knop op het bovenste verankeringspunt ingedrukt om het omhoog en omlaag te bewegen.
 2. Plaats het zo hoog mogelijk zonder dat de gordel de keel of nek raakt.
5. Span de heupband aan om speling te verwijderen door de diagonale borstband omhoog te trekken. Hij moet zo recht en laag mogelijk zitten en onder de buik lopen.

! Belangrijk

Zwangerschap

Neem de aanbevelingen voor zitten extra goed in acht als de inzittende zwanger is. Zorg ervoor dat de veiligheidsgordel niet over de buik ligt. De heupgordel moet onder de buik liggen en het schouderdeel moet erboven worden geleid.

De veiligheidsgordel losmaken

6. Maak de veiligheidsgordel los door de gespknop in te drukken.
7. Breng de veiligheidsgordel terug naar de ingetrokken positie.

! Belangrijk

Zorg ervoor dat de veiligheidsgordel na gebruik volledig is ingetrokken. Het sluiten van een portier terwijl de veiligheidsgordel ertussen zit, kan zowel de gordel als het portier beschadigen.

5.4.2. De veiligheidsgordel moet nog worden vastgemaakt

De auto maakt gebruik van ingebouwde sensoren om te detecteren of de bestuurder of een van de passagiers de veiligheidsgordel niet heeft bevestigd.

Als de auto merkt dat inzittenden hun veiligheidsgordel niet hebben vastgemaakt, dan waarschuwt het systeem de bestuurder met een geluidssignaal en wordt het symbool voor het vastmaken van de veiligheidsgordel in de plafondconsole en op het be-

stuurdersdisplay weergegeven.



Symbool voor herinnering veiligheidsgordel

Op het bestuurdersdisplay wordt aangegeven welke veiligheidsgordels niet zijn vastgemaakt.



Overzicht van de auto op het bestuurdersdisplay

Als de herinnering wordt weergegeven, maak de veiligheidsgordels dan zo snel mogelijk en veilig vast. Zet waar nodig de auto stil zodat je niet wordt afgeleid tijdens het rijden.

In sommige gevallen kunnen de sensoren een voorwerp op de stoel aanzien voor een passagier en je waarschuwen dat een van de veiligheidsgordels niet is bevestigd. Als je de herinneringen op het bestuurdersdisplay wegdrukt, wordt de grote afbeelding niet meer weergegeven, maar de andere waarschuwingen blijven actief. Als je de veiligheidsgordel vastmaakt, verdwijnen ze.

Waarschuwing

Controleer altijd of iedereen in de auto de veiligheidsgordel heeft vastgemaakt.

5.5. Airbags

De auto kan verschillende airbags activeren bij een botsing. Airbags kunnen de botsingkrachten verminderen waaraan inzittenden worden blootgesteld.



Op het plaatje zie je een selectie van de beschikbare airbags. Lees verder voor gegevens over de airbags in jouw auto.

De inhoud van deze handleiding geeft de status van de gebruikershandleiding weer op het moment van drukken en is mogelijk niet volledig geldig in toekomstige gevallen. Raadpleeg voor meer informatie de eerste pagina voor de volledige disclaimer.

De airbags zijn ontworpen om samen te werken met de andere veiligheidsvoorzieningen van de auto. De doeltreffendheid ervan hangt vooral af van een goede zitpositie en het gebruik van de veiligheidsgordel. Het activeren van een airbag is een plotselinge, krachtige maar gecontroleerde gebeurtenis die het risico op ernstig letsel voor inzittenden die goed op hun plaats zitten aanzienlijk kan verminderen.

 **Waarschuwing**

De airbags werken niet naar behoren als een inzittende bij een aanrijding niet goed op zijn plaats zit. Gebruik altijd de veiligheidsgordels.

Sensoren in de auto zorgen ervoor dat verschillende airbags kunnen worden geactiveerd op basis van informatie over de aanrijding zelf en over de toestand van de auto en de inzittenden.

Soorten airbags

De auto is uitgerust met de volgende soorten airbags.

Frontale airbags Frontale airbags voor de voorste inzittenden.

Zijairbags In de stoelen geïntegreerde zijairbags voor de voorste inzittenden.

Opblaasgordijnen In de dakhemel gemonteerde airbags voor inzittenden die bij een raam zitten.

5.5.1. Activering van airbag

Als een airbag is geactiveerd, moet de auto worden hersteld en nagekeken.

Als de auto een airbag activeert, wordt die vrijwel onmiddellijk opgeblazen, met behoorlijk wat kracht en lawaai. Afhankelijk van het type kan de airbag op verschillende manieren reageren. De frontale en zijairbags lopen leeg wanneer ze worden samenge-drukt en zorgen voor een gecontroleerde demping bij een zware botsing. De opblaasgordijnen blijven langer opgeblazen om bescherming te bieden tegen herhaalde schokken.

 **Waarschuwing**

Letsels door airbags

Geen enkele veiligheidsvoorziening kan alle mogelijke letsels bij een botsing voorkomen. Airbags zijn bedoeld om het risico op ernstig letsel te verminderen. Een airbag die opblaast na een botsing leidt vaak tot een vorm van letsel. Er zijn verschillende factoren die van invloed zijn op het soort letsel en de ernst ervan. Lees de handleiding zodat je de factoren die het risico op letsel verhogen kunt herkennen en vermijden.

Verklein het risico op letsel door airbags bij een botsing:

- Volg de instructies in de handleiding om op de juiste manier in de auto te zitten en de veiligheidsgordels goed te gebruiken.
- Lees waar alle airbags zich bevinden en welke invloed ze hebben op het gebruik van de auto.
- Berg losse voorwerpen goed op tijdens het rijden en plaats of bevestig geen voorwerpen in de buurt van waar de airbag wordt opgeblazen.
- Breng geen wijzigingen aan in het interieur of aan de elektrische systemen van de auto die niet zijn goedgekeurd door Volvo.

 **N.b.**

Activeringsomstandigheden

Bij een aanrijding kan het zijn dat niet alle airbags worden geactiveerd, Dit komt doordat verschillende airbags verschillende omstandigheden en krachten nodig hebben voordat ze uitklappen. Uit de ernst van de schade aan de auto na een botsing kan niet worden afgeleid of de airbags hadden moeten worden geactiveerd.

Gassen en rook van airbags

- Het gas in een airbag bevat rook die vrijkomt in het interieur wanneer de airbag leegloopt.
- Let altijd op tekenen van brand na een ernstige aanrijding, maar enige rook is normaal als een airbag is geactiveerd.

Na activering van de airbags

Na een aanrijding waarbij de airbags zijn geactiveerd, moet je voorrang geven aan de veiligheid en medische verzorging van degenen die betrokken zijn bij het ongeval. Voordat je weer met de auto gaat rijden, moet je contact opnemen met een erkende Volvo-werkplaats. Volg de instructies in de handleiding voor het veilig omgaan met en laten nakijken van een auto die is geïmmobiliseerd of in de veiligheidsmodus staat.

 **Belangrijk**

Probeer niet te rijden of de auto te verplaatsen nadat één of meer airbags zijn geactiveerd. Als de auto een acuut gevaar voor het verkeer vormt en nog kan worden verplaatst, kun je de auto bij wijze van uitzondering een kort stukje verplaatsen zodat de auto niet meer in de onmiddellijke gevarezone staat.

5.5.2. Frontale airbags

De frontale airbags zijn zo gemaakt dat ze worden geactiveerd bij bepaalde frontale aanrijdingen. De voorpassagiersairbag kan worden uitgeschakeld om bepaalde naar achteren gerichte kinderzitjes te kunnen plaatsen.

De frontale airbags kunnen de bestuurder en voorpassagier beschermen tegen ernstig letsel als ze bij een aanrijding goed op hun plaats zitten. De airbags aan beide kanten worden onafhankelijk van elkaar geactiveerd.



Aan de bestuurderszijde zijn er twee frontale airbags. De bovenste airbag zit in het stuurwiel en de knieairbag zit achter een paneel onder het stuurwiel.

Aan de passagierszijde is er één frontale airbag. De airbag zit achter een paneel boven het dashboardkastje.

Alle plaatsen waar frontale airbags zitten, zijn gemarkeerd met de tekst AIRBAG of SRS AIRBAG.

Waarschuwing

Blokkeer de frontale airbags niet

- Plaats geen bagage, kinderen of huisdieren in de ruimte tussen de zittende voorpassagier en de frontale airbags, ook niet op schoot van de voorpassagier.
- Plaats nooit je benen of voeten op het dashboard. Dit kan levensgevaarlijk zijn of tot ernstig letsel leiden.
- Leg of monteer niets op het dashboard. Bij een aanrijding kunnen zelfs kleine voorwerpen gevaarlijke projectielen worden en tussen opblazende airbags en inzittenden terechtkomen.

Blokkeren van airbags in het algemeen

Zorg ervoor dat alle plaatsen waar zich airbags bevinden en de ruimtes waar ze worden opgeblazen, vrij zijn van belemmeringen. Belemmeringen kunnen de effectiviteit van de airbag verminderen en ernstig letsel veroorzaken.

- Volg de instructies voor een correcte zithouding.
- Berg bagage en andere voorwerpen goed op. De auto heeft verschillende opbergruimtes voor het veilig opbergen van voorwerpen.
- Wijzig afdepanelen van airbags of aangrenzende panelen niet en bevestig er geen accessoires aan.

Schakelaar passagiersairbag

Je kunt de passagiersairbag voorin in- of uitschakelen met de airbagschakelaar. Behalve de passagiersairbag regelt de schakelaar ook de status van de zijairbags en delen van de gordelspanner van de passagiersstoel. De passagiersairbag moet worden uitgeschakeld voordat je een naar achteren gericht kinderzitje op de passagiersstoel voorin installeert. Lees alle informatie over airbags en de veiligheid van kinderen voordat je een kinderzitje plaatst.

Status van passagiersairbag

De status van de passagiersairbag wordt getoond in de plafondconsole.



Dit symbool geeft aan dat de passagiersairbag is ingeschakeld en door de auto kan worden opgeblazen.



Dit symbool geeft aan dat de passagiersairbag is uitgeschakeld en niet door de auto kan worden opgeblazen.

Waarschuwing

Kinderzitjes en de voorpassagiersstoel

Plaats NOOIT een naar achteren gericht kinderzitje op een zitplaats die wordt beschermd door een ACTIEVE AIRBAG ervoor; dit kan leiden tot DODELIJK of ERNSTIG LETSEL BIJ HET KIND.

Tip

Lees alle informatie over airbags

Er is nog meer informatie over airbags en veiligheid in het algemeen. Zorg ervoor dat je alles over deze onderwerpen hebt gelezen, zodat je de mogelijkheden en beperkingen van de veiligheidsvoorzieningen van de auto begrijpt.

5.5.2.1. De passagiersairbag in- en uitschakelen

Als je een naar achteren gericht kinderzitje op de passagiersstoel voorin wilt gebruiken, moet je eerst de airbags van de stoel met de passagiersairbagschakelaar uitschakelen. Wanneer de airbags uitgeschakeld zijn, worden ze niet opgeblazen bij een aanrijding.

Locatie en positie van schakelaars



Locatie van de schakelaar voor de passagiersairbag

De airbagschakelaar zit aan de zijkant van het dashboard en wordt toegankelijk wanneer het passagiersportier geopend is.

De schakelaar heeft twee standen. Die zijn aangegeven met symbolen en tekst, waaraan je kunt zien of de passagiersairbags zijn ingeschakeld of uitgeschakeld.



Airbags ingeschakeld Gebruik deze stand altijd wanneer een naar voren gerichte passagier, kind of volwassene, op de stoel zit.

In de stand ON zijn de airbags ingeschakeld en kunnen ze door de auto worden geactiveerd.



Airbags uitgeschakeld. Gebruik deze stand altijd wanneer een naar achteren gericht kinderzitje op de voorpassagiersstoel is geplaatst.

In de stand OFF zijn de airbags ingeschakeld en kunnen ze niet door de auto worden geactiveerd.

! **Belangrijk**

Lees alle informatie over frontale airbags, zijairbags en kinderzitjes voordat je de status van de passagiersairbag verandert.

De stand van de airbagschakelaar veranderen

1. Trek de schakelaar uit en zet hem in de stand ON of OFF.
- > Het bestuurdersdisplay bevestigt de verandering van status.
Als de stand ON is, verschijnt de melding **Passagiersairbag ingeschakeld**. De airbags zijn ingeschakeld.
Als de stand OFF is, verschijnt de melding **Passagiersairbag uitgeschakeld**. De airbags zijn uitgeschakeld.

i **N.b.**

De plafondconsole toont altijd de huidige status van de passagiersairbag. Maak er een gewoonte van dit regelmatig te controleren voordat je gaat rijden, vooral als een naar achteren gericht kinderzitje onlangs is geplaatst of verwijderd.

5.5.3. Zijairbags

De zijairbags zijn ontworpen om te worden geactiveerd bij een zijdelingse aanrijding.

De zijairbags beschermen de bestuurder en de voorpassagier, mits ze goed op hun plaats zitten. Bij een aanrijding van opzij worden beide zijairbags meestal geactiveerd voor de stoel die het dichtst bij de aanrijding zit. Voor de stoel aan de andere kant van de aanrijding wordt alleen de zijairbag aan de binnenkant geactiveerd.



Alle zijairbags voor de voorste inzittenden.

De zijairbags bevinden zich aan de zijkant van beide voorstoelen. De airbags zitten in het rugframe aan beide zijden van de stoelen.

Beide voorstoelen zijn gemarkeerd met de tekst AIRBAG.

 **Waarschuwing**

Blokkeer de zijairbags niet

- Plaats geen voorwerpen aan de zijkant van de voorstoelen. Voorwerpen tussen de stoelen en het portierpaneel of tussen de stoelen en de tunnelconsole kunnen de zijairbags hinderen.
- Gebruik geen stoelhoezen die niet door Volvo zijn goedgekeurd.

Blokkeren van airbags in het algemeen

Zorg ervoor dat alle plaatsen waar zich airbags bevinden en de ruimtes waar ze worden opgeblazen, vrij zijn van belemmeringen. Belemmeringen kunnen de effectiviteit van de airbag verminderen en ernstig letsel veroorzaken.

- Volg de instructies voor een correcte zithouding.
- Berg bagage en andere voorwerpen goed op. De auto heeft verschillende opbergruimtes voor het veilig opbergen van voorwerpen.
- Wijzig afdekpanelen van airbags of aangrenzende panelen niet en bevestig er geen accessoires aan.

 **Tip**

Lees alle informatie over airbags

Er is nog meer informatie over airbags en veiligheid in het algemeen. Zorg ervoor dat je alles over deze onderwerpen hebt gelezen, zodat je de mogelijkheden en beperkingen van de veiligheidsvoorzieningen van de auto begrijpt.

5.5.4. Opblaasgordijnen

De opblaasgordijnen van de auto beschermen inzittenden die bij een ruit zitten bij bepaalde botsingen. Ze zitten boven de portieren aan beide zijden van de auto.

De opblaasgordijnen zijn bedoeld om het hoofd te beschermen van een inzittende die goed op zijn plaats zit en een veiligheidsgordel draagt. In tegenstelling tot conventionele airbags blijven de opblaasgordijnen na het activeren nog lange tijd opgeblazen.



Opblaasgordijn geactiveerd aan één zijde van de auto.

De opblaasgordijnen zijn weggewerkt achter panelen langs de randen van het plafond aan beide zijden van de auto. De panelen zijn gemarkeerd met IC AIRBAG.

 **Waarschuwing**

Blokkeer de opblaasgordijnen niet

- Hang geen zware voorwerpen aan de plafondhaken of handgrepen. De haken zijn bedoeld voor lichte jassen en jacks.
- Breng geen wijzigingen aan en monteer geen accessoires aan de panelen waarachter de opblaasgordijnen zitten, het plafond, de stijlen of aangrenzende panelen.

Blokkeren van airbags in het algemeen

Zorg ervoor dat alle plaatsen waar zich airbags bevinden en de ruimtes waar ze worden opgeblazen, vrij zijn van belemmeringen. Belemmeringen kunnen de effectiviteit van de airbag verminderen en ernstig letsel veroorzaken.

- Volg de instructies voor een correcte zithouding.
- Berg bagage en andere voorwerpen goed op. De auto heeft verschillende opbergruimtes voor het veilig opbergen van voorwerpen.
- Wijzig afdekkapen van airbags of aangrenzende panelen niet en bevestig er geen accessoires aan.

 **Tip**

Lees alle informatie over airbags

Er is nog meer informatie over airbags en veiligheid in het algemeen. Zorg ervoor dat je alles over deze onderwerpen hebt gelezen, zodat je de mogelijkheden en beperkingen van de veiligheidsvoorzieningen van de auto begrijpt.

5.5.5. Onderhoud en service van airbags

Neem contact op met een erkende Volvo-werkplaats als er indicaties van storingen zijn, of bij schade aan de airbags of andere veiligheidssystemen.

Servicebeurten of reparaties aan de airbags en aanverwante veiligheidssystemen moeten door erkende servicemonteurs worden uitgevoerd.^[1] Probeer nooit zelf onderdelen van de veiligheidssystemen van de auto te wijzigen of te repareren. Onjuist uitgevoerde reparaties kunnen tot storingen en ernstig letsel leiden. Neem contact op met een erkende Volvo-werkplaats voor service of reparaties aan je auto.

 **N.b.**

Als de auto airbagstoringen detecteert, verschijnt er een waarschuwing op het bestuurdersdisplay. Neem onmiddellijk contact op met een erkende Volvo-werkplaats als dit gebeurt.



Rood SRS-waarschuwingssymbool

^[1] Volvo adviseert reparaties en service te laten uitvoeren door een erkende Volvo-werkplaats.

5.5.6. Airbaglabels

De airbaglabels in de auto geven belangrijke informatie over de airbags of kunnen als markeringen fungeren om de locaties van airbags aan te geven.

Labels met locaties van airbags

In de auto worden locaties met airbags aangegeven met AIRBAG, IC AIRBAG of SRS AIRBAG.

 **Waarschuwing**

Locaties van labels voor airbags

De locaties met labels voor airbags vertellen je waar de airbags van je auto zich bevinden. Houd voorwerpen uit de buurt van deze locaties en de ruimte eromheen. Obstakels kunnen ervoor zorgen dat de airbags niet kunnen worden geactiveerd, de werking van airbags afneemt en er ernstig letsel kan ontstaan. In het deel over airbags vind je meer informatie over het gebruik en omstandigheden die de werking van de airbags kunnen beperken.

Labels met informatie over airbags



Dit label bevindt zich op de zonneklep bij de voorpassagiersstoel.

 **Waarschuwing**

Kinderzitjes en de voorpassagiersstoel

Plaats NOOIT een naar achteren gericht kinderzitje op een zitplaats die wordt beschermd door een ACTIEVE AIRBAG ervoor; dit kan leiden tot DODELIJK of ERNSTIG LETSEL BIJ HET KIND.

5.6. Kinderveiligheid

Je auto heeft diverse functies die de veiligheid van kinderen in de auto verhogen, zoals verankeringspunten voor het plaatsen van kinderzitjes en kindersloten.



Kinderen in de auto moeten altijd goed worden vastgezet en altijd onder toezicht van een volwassene staan. Volg de aanbevelingen in deze handleiding en de plaatselijke regelgeving en aanbevelingen die op jou van toepassing zijn.

 **Waarschuwing**

Goed vastgezet

- Kinderen moeten afhankelijk van hun leeftijd goed in een kinderzitje of met de veiligheidsgordel worden vastgezet. Laat een kind nooit zitten op de schoot van een andere passagier of op een locatie die niet voor passagiers is bedoeld.
- Andere inzittenden in de auto moeten goed zitten en de veiligheidsgordel op de juiste manier gebruiken. Dat kan ernstig letsel bij kinderen in de auto helpen voorkomen door onder meer plotseling remmen of zware aanrijdingen.

Onder toezicht

- Laat kinderen nooit alleen achter in de auto. Kinderen kunnen worden blootgesteld aan mogelijk gevaarlijke temperaturen op warme of koude dagen, of zichzelf binnensluiten.
- Laat kinderen nooit in de auto spelen of met de bedieningselementen in de auto spelen. Hierdoor neemt de kans op letsel bij het kind of het per ongeluk in- of uitschakelen van de functies van de auto af.

5.6.1. Kinderzitjes

Kinderen moeten altijd in geschikte kinderzitjes zitten en goed in de auto zijn vastgezet volgens de aanbevelingen.

De verschillende types van kinderzitjes zijn specifiek bedoeld voor een bepaalde leeftijd en/of lengte. Je auto is voorzien van verankeringspunten voor verschillende soorten kinderzitjes.

Volvo raadt je aan om zo lang mogelijk naar achteren gerichte kinderzitjes voor kinderen te gebruiken, in elk geval totdat ze vier jaar oud zijn. Daarna kan er een naar voren gericht kinderzitje worden gebruikt, bij voorkeur een kinderzitje met een zitverhoger waarbij het kind de veiligheidsgordel van de auto draagt. Kinderen moeten in een kinderzitje zitten totdat ze minstens 1,40 meter (4 ft 7 inch) lang zijn.

Kinderzitjes zijn er in verschillende goedkeuringsniveaus:

- | | |
|--------------------------|--|
| i-Size | Bij de i-Size-kinderzitjes wordt ISOFIX gebruikt in combinatie met de bovenste bevestigingspunten of een steunpoot. Deze norm garandeert dat elk i-Size-kinderzitje kan worden gebruikt op een zitplaats die voor i-Size is goedgekeurd. |
| Universeel | Een kinderzitje met deze goedkeuring kan worden geplaatst op een zitplaats in elk automodel, mits de zitpositie geschikt is voor universeel goedgekeurde kinderzitjes volgens de handleiding van de auto. |
| Voertuigspecifiek | Een kinderzitje met deze goedkeuring kan worden geplaatst op een zitplaats in specifieke automodellen, mits de fabrikant van het kinderzitje het automodel heeft opgenomen in de typelijst voor het specifieke kinderzitje. |

 **Waarschuwing**

Kinderzitjes en de voorpassagiersstoel

Plaats NOOIT een naar achteren gericht kinderzitje op een zitplaats die wordt beschermd door een ACTIEVE AIRBAG ervoor; dit kan leiden tot DODELIJK of ERNSTIG LETSEL BIJ HET KIND.

Beschadigde en oude kinderzitjes

Gebruik of hergebruik een kinderzitje nooit in de volgende gevallen:

- het kinderzitje is betrokken geweest bij een ongeval of is op welke manier ook beschadigd
- als de vervaldatum of de levensduur van het kinderzitje is overschreden
- als je niet precies weet wat er in het verleden allemaal met het kinderzitje is gebeurd.

 **Belangrijk**

Losse kinderzitjes

Laat een kinderzitje nooit los in de auto staan. Wanneer een kinderzitje niet in gebruik is, moet het bevestigd blijven volgens de instructies van de fabrikant of in de bagageruimte worden opgeborgen. Een los kinderzitje kan bij een aanrijding of plotseling remmen schade veroorzaken.

Algemene aanbevelingen voor de veiligheid

Waar van toepassing volg je de algemene aanbevelingen voor veiligheid over het gebruik van veiligheidsgordels, afstelling van de hoofdsteunen en de juiste zitpositie.

Plaatselijke regelgeving

De regels over waar en hoe kinderen moeten zitten en vastgezet moeten worden, zijn per land verschillend. Zorg dat je op de hoogte bent van de regels in jouw regio.

Labels met informatie over airbags



Dit label bevindt zich op de zonneklep bij de voorpassagiersstoel.

5.6.1.1. Kinderzitjes installeren

Bij het installeren en gebruiken van een kinderzitje moet je een aantal dingen onthouden, afhankelijk van de locatie waar je het kinderzitje in de auto plaatst.

Waarschuwing

De instructies in acht nemen

Zorg dat je alle informatie over de veiligheid van kinderen in deze handleiding zorgvuldig hebt gelezen en dat je de instructies van de fabrikant van jouw kinderzitje in acht neemt. Als je dat niet doet, kan het kind bij een aanrijding ernstig letsel oplopen.

Kinderzitjes en de voorpassagiersstoel

Gebruik NOOIT een naar achteren gericht kinderzitje op een stoel die door een ACTIEVE AIRBAG wordt beschermd, omdat er dan DODELIJK of ERNSTIG LETSEL bij het KIND kan ontstaan.

Belangrijk

Plaatselijke regelgeving

De regels over waar en hoe kinderen moeten zitten en vastgezet moeten worden, zijn per land verschillend. Zorg dat je op de hoogte bent van de regels in jouw regio.

Instructies van de fabrikant

Volg altijd de instructies van de fabrikant van het kinderzitje.

5.6.1.1.1. Een kinderzitje monteren op de buitenste zitplaatsen van de achterbank

Als je een kinderzitje veilig op een van de buitenste zitplaatsen van de achterbank wilt plaatsen, vind je hieronder belangrijke informatie die je moet lezen, samen met aanbevelingen.

ISOFIX-verankeringspunten, en bovenste en onderste verankeringspunten kunnen worden gebruikt voor het plaatsen van een kinderzitje op een van de buitenste zitplaatsen van de achterbank.

Deze stoelen zijn goedgekeurd voor i-Size-kinderzitjes.

Tip

Langdurig gebruik van een kinderzitje kan slijtage aan het interieur van de auto veroorzaken. Gebruik trappelbescherming (accessoire) om het interieur van de auto te beschermen.

Goedgekeurde kinderzitjes

De inhoud van deze handleiding geeft de status van de gebruikershandleiding weer op het moment van drukken en is mogelijk niet volledig geldig in toekomstige gevallen. Raadpleeg voor meer informatie de eerste pagina voor de volledige disclaimer.

- Gebruik alleen kinderzitjes die door Volvo worden aanbevolen, die voor i-Size zijn goedgekeurd, die universeel zijn goedgekeurd of die voertuigspecifiek zijn goedgekeurd, mits de auto voorkomt op de voertuiglijst van de fabrikant van het kinderzitje.

Vorbereidingen van de stoel

- Verwijder kussenverlengers, beensteunen en andere accessoires van de stoel voordat je een kinderzitje plaatst. Als je trappelbescherming in je auto hebt, kan deze aan de stoel blijven.
- Als een kinderzitje een steunpoot heeft, zorg dan dat die rechtstreeks op de vloer staat. Bevestig geen steunpoten op een verhoogd of ongelijk vloeroppervlak, voetsteunen of andere voorwerpen. Zet de stoel helemaal naar achteren vóór het installeren zodat je voldoende ruimte hebt.
- Plaats geen losse voorwerpen in de buurt van de steunpoot van een kinderzitje.
- De bevestigingsbanden van een kinderzitje moeten altijd in de aangewezen verankeringspunten worden bevestigd. Zet bevestigingsbanden niet vast aan stoelrails, handgrepen of andere delen van het interieur.
- Als je een verstelbaar, naar achteren gericht kinderzitje monteert, stem het dan af op de leeftijd van het kind. Oudere kinderen moeten meer rechtop zitten dan jongere.

Gebruik van de veiligheidsgordel

- Bij het plaatsen van een kinderzitje met de veiligheidsgordel van de auto of wanneer de veiligheidsgordel van de auto wordt gebruikt om een kind vast te zetten, zorg er dan voor dat steunen en andere delen van het kinderzitje niet tegen de knop van de gesp van de veiligheidsgordel komen.
- Wanneer je een kind met de veiligheidsgordel van de auto vastzet, begin dan altijd met het bovenste verankeringspunt van de veiligheidsgordel in de hoogste stand. Daarna zet je deze omlaag totdat de gordel op de schouder ligt.

Waarschuwing

De instructies in acht nemen

Zorg ervoor dat je alle informatie over de veiligheid van kinderen in deze handleiding zorgvuldig leest en dat je de instructies van de fabrikant van jouw kinderzitje in acht neemt. Als je dat niet doet, kan het kind bij een aanrijding ernstig letsel oplopen.

Belangrijk

Volg de algemene aanbevelingen voor de verankeringspunten voor kinderzitjes die worden gebruikt om een kinderzitje te bevestigen.

1. Monteer het kinderzitje volgens de instructies van de fabrikant.

 **N.b.**

Vragen over montage

Als je vragen over de montage hebt, neem contact op met de fabrikant van het kinderzitje voor uitgebreide instructies.

Het interieur van de auto beschermen

Wees voorzichtig bij het monteren van een kinderzitje om schade aan het interieur van de auto door uitstekende delen of scherpe randen van het kinderzitje te voorkomen.

- Bij een kinderzitje met onderste bevestigingsbanden mag je nooit de stand van de stoelen veranderen nadat de banden aan de onderste bevestigingspunten zijn vastgemaakt. Vergeet niet de bevestigingsbanden te verwijderen als het kinderzitje niet in de auto staat.
- Stel de rugleuning van een zitplaats nooit af als er een kinderzitje op de zitplaats is gezet dat aan het bovenste bevestigingspunt is vastgezet. Hierdoor kan het kinderzitje beschadigd raken of kunnen de banden loskomen waarmee het zitje is bevestigd.
- Maak losse onderdelen van kinderzitjes, zoals veiligheidsriempjes, vast volgens de instructies van de fabrikant.

 **Belangrijk**

Hoofdsteun omhoog

De hoofdsteun moet altijd omhoog staan als er een kinderzitje is gemonteerd.

Algemene aanbevelingen voor de veiligheid

Waar van toepassing volg je de algemene aanbevelingen voor veiligheid over het gebruik van veiligheidsgordels, afstelling van de hoofdsteunen en de juiste zitpositie.

Plaatselijke regelgeving

De regels over waar en hoe kinderen moeten zitten en vastgezet moeten worden, zijn per land verschillend. Zorg dat je op de hoogte bent van de regels in jouw regio.

 **Tip**

De veiligheidsgordel moet nog worden vastgemaakt

Algemene aanbevelingen in verband met de veiligheid Je kunt de herinnering op het bestuurdersdisplay wegdrukken, maar andere waarschuwingen blijven actief. Als je de veiligheidsgordel vastmaakt, verdwijnen ze.

5.6.1.1.2. Een kinderzitje op de middelste zitplaats van de achterbank monteren

Als je een kinderzitje veilig op de middelste zitplaats van de achterbank wilt plaatsen, vind je hieronder belangrijke informatie die je moet lezen, samen met aanbevelingen.

De onderste bevestigingspunten kunnen worden gebruikt als je een kinderzitje op de middelste zitplaats zet.

 **Tip**

Langdurig gebruik van een kinderzitje kan slijtage aan het interieur van de auto veroorzaken. Gebruik trappelbescherming (accessoire) om het interieur van de auto te beschermen.

Goedgekeurde kinderzitjes

- Gebruik alleen kinderzitjes die door Volvo worden aanbevolen, die universeel zijn goedgekeurd of die voertuigspecifiek zijn goedgekeurd, mits de auto voorkomt op de voertuiglijst van de fabrikant.

Vorbereidingen van de stoelen

- Verwijder kussenverlengers, beensteunen en andere accessoires van de stoel voordat je een kinderzitje plaatst. Als je trappelbescherming in je auto hebt, kan deze aan de stoel blijven.
- Als een kinderzitje een steunpoot heeft, zorg dan dat die rechtstreeks op de vloer staat. Bevestig geen steunpoten op een verhoogd of ongelijk vloeroppervlak, voetsteunen of andere voorwerpen.
- Plaats geen losse voorwerpen in de buurt van de steunpoot van een kinderzitje.
- De bevestigingsbanden van een kinderzitje moeten altijd in de aangewezen verankeringspunten worden bevestigd. Zet bevestigingsbanden niet vast aan stoelrails, handgrepen of andere delen van het interieur.
- Als je een verstelbaar, naar achteren gericht kinderzitje monteert, stem het dan af op de leeftijd van het kind. Oudere kinderen moeten meer rechtop zitten dan jongere.
- Wanneer je een naar voren gericht kinderzitje plaatst, stel dan de hoofdsteun van de stoel af op de lengte van het kind. Ook als het kinderzitje een hoofdsteun heeft, is deze mogelijk niet bestand tegen de krachten die bij een aanrijding vrijkomen.

Gebruik van de veiligheidsgordels

- Bij het plaatsen van een kinderzitje met de veiligheidsgordel van de auto of wanneer de veiligheidsgordel van de auto wordt gebruikt om een kind vast te zetten, zorg er dan voor dat steunen en andere delen van het kinderzitje niet tegen de knop van de gesp van de veiligheidsgordel komen.

 **Waarschuwing**

De instructies in acht nemen

Zorg dat je alle informatie over de veiligheid van kinderen in deze handleiding zorgvuldig hebt gelezen en dat je de instructies van de fabrikant van jouw kinderzitje in acht neemt. Als je dat niet doet, kan het kind bij een aanrijding ernstig letsel oplopen.

 **Belangrijk**

Volg de algemene aanbevelingen voor de verankeringspunten voor kinderzitjes die worden gebruikt om een kinderzitje te bevestigen.

1. Monteer het kinderzitje volgens de instructies van de fabrikant.

 **N.b.**

Vragen over montage

Als je vragen over de montage hebt, neem contact op met de fabrikant van het kinderzitje voor uitgebreide instructies.

Het interieur van de auto beschermen

Wees voorzichtig bij het monteren van een kinderzitje om schade aan het interieur van de auto door uitstekende delen of scherpe randen van het kinderzitje te voorkomen.

- Bij een kinderzitje met onderste bevestigingsbanden mag je nooit de stand van de stoelen veranderen nadat de banden aan de onderste bevestigingspunten zijn vastgemaakt. Vergeet niet de bevestigingsbanden te verwijderen als het kinderzitje niet in de auto staat.
- Maak losse onderdelen van kinderzitjes, zoals veiligheidsriempjes, vast volgens de instructies van de fabrikant.

 **Belangrijk**

Algemene aanbevelingen voor de veiligheid

Waar van toepassing volg je de algemene aanbevelingen voor veiligheid over het gebruik van veiligheidsgordels, afstelling van de hoofdsteunen en de juiste zitpositie. Lees deze delen in de handleiding voordat je een kinderzitje monteert.

Plaatselijke regelgeving

De regels over waar en hoe kinderen moeten zitten en vastgezet moeten worden, zijn per land verschillend. Zorg dat je op de hoogte bent van de regels in jouw regio.

 **Tip**

De veiligheidsgordel moet nog worden vastgemaakt

De veiligheidsgordelherinnering voor een stoel kan verschijnen als een kinderzitje is geïnstalleerd zonder dat de veiligheidsgordel van de auto wordt gebruikt. Je kunt de herinnering op het bestuurdersdisplay wegdrukken, maar andere waarschuwingen blijven actief. Als je de veiligheidsgordel vastmaakt, verdwijnen ze.

5.6.1.1.3. Een kinderzitje op de voorpassagiersstoel plaatsen

Als je een kinderzitje veilig op de voorpassagiersstoel wilt plaatsen, moet je eerst belangrijke informatie lezen en de aanbevelingen volgen.

Met de onderste verankeringspunten voorin als accessoire^[1] kunnen de verankeringspunten aan de zijkanten van de voetenruimte van de voorpassagiersstoel worden gebruikt bij het installeren van een kindersitje.

Tip

Langdurig gebruik van een kindersitje kan slijtage aan het interieur van de auto veroorzaken. Gebruik trappelbescherming (accessoire) om het interieur van de auto te beschermen.

Goedgekeurde kindersitjes

- Gebruik alleen kindersitjes die door Volvo worden aanbevolen, die universeel zijn goedgekeurd of die voertuigspecifiek zijn goedgekeurd, mits de auto voorkomt op de voertuiglijst van de fabrikant.

Vorbereidingen voor het kindersitje

- Schuif het verlengstuk van het zitkussen in en verwijder kussenverlengers, steunpoten en andere accessoires van de stoel voordat je een kindersitje plaatst. Als je trappelbescherming gebruikt, kan deze op de stoel blijven.
- Als een kindersitje een steunpoot heeft, zorg dan dat die rechtstreeks op de vloer staat. Bevestig geen steunpoten op een verhoogd of ongelijk vloeroppervlak, voetsteunen of andere voorwerpen. Stel de zitpositie waar nodig af.
- Plaats geen losse voorwerpen in de buurt van de steunpoot van een kindersitje.
- De bevestigingsbanden van een kindersitje moeten altijd in de aangewezen verankeringspunten worden bevestigd. Zet bevestigingsbanden niet vast aan stoelrails, handgrepen of andere delen van het interieur.
- Wanneer je een kindersitje plaatst met behulp van de onderste bevestigingspunten, dan mag je de stoelpositie nooit aanpassen om de banden strak te trekken.
- Wanneer je een naar achteren gericht kindersitje plaatst, moet je de stoel om te beginnen in de laagste stand zetten. Het kindersitje moet plat tegen de stoel blijven zitten zonder spleten. Als het kindersitje een steunpoot gebruikt, zet het zitje dan zo hoog als nodig is om het tegen de vloer te bevestigen.
- Wanneer je een verstelbaar, naar achteren gericht kindersitje monteert, stem het dan af op de leeftijd van het kind. Oudere kinderen moeten meer rechtop zitten dan jongere.

Gebruik van de veiligheidsgordels

- Bij het plaatsen van een kindersitje met de veiligheidsgordel van de auto of wanneer de veiligheidsgordel van de auto wordt gebruikt om een kind vast te zetten, zorg er dan voor dat steunen en andere delen van het kindersitje niet tegen de knop van de gesp van de veiligheidsgordel komen.
- Wanneer je een kind met de veiligheidsgordel van de auto vastzet, moet je altijd met het bovenste verankeringspunt voor de veiligheidsgordel in de hoogste stand beginnen. Zet het daarna omlaag in de juiste positie zodat de gordel op de schouder ligt.

Tip

De veiligheidsgordel vastmaken

Het kan lastig zijn om de gordel van een kind in een kindersitje vast te maken omdat er weinig ruimte is. Als je de sluiting van de gordel iets naar voren drukt, wordt dat iets gemakkelijker. Zo heb je meer ruimte om deze vast te maken.

 **Waarschuwing**

Status van passagiersairbag

- Wanneer je een naar achteren gericht kinderzitje monteert, moet je altijd controleren of de passagiersairbag is uitgeschakeld.
- Wanneer je een naar voren gericht kinderzitje monteert, moet je altijd controleren of de passagiersairbag is ingeschakeld.

Het niet opvolgen van deze instructies kan levensgevaarlijk zijn of tot ernstig letsel leiden.

De instructies in acht nemen

Zorg dat je alle informatie over de veiligheid van kinderen in de auto in deze handleiding zorgvuldig leest en dat je de instructies van de fabrikant van het kinderzitje in acht neemt. Als je dat niet doet, kan het kind bij een aanrijding ernstig letsel oplopen.

 **Belangrijk**

Volg de algemene aanbevelingen voor de verankeringspunten voor kinderzitjes die worden gebruikt om een kinderzitje te bevestigen.

1. Monteer het kinderzitje volgens de instructies van de fabrikant.

 **N.b.**

Vragen over montage

Als je vragen over de montage hebt, neem contact op met de fabrikant van het kinderzitje voor uitgebreide instructies.

Het interieur van de auto beschermen

Wees voorzichtig bij het monteren van een kinderzitje om schade aan het interieur van de auto door uitstekende delen of scherpe randen van het kinderzitje te voorkomen.

- Bij een kinderzitje met onderste bevestigingsbanden mag je nooit de stand van de stoel veranderen nadat de banden aan de onderste bevestigingspunten zijn vastgemaakt. Vergeet niet de bevestigingsbanden te verwijderen als het kinderzitje niet in de auto staat.
- Maak losse onderdelen van kinderzitjes, zoals veiligheidsriempjes, vast volgens de instructies van de fabrikant.

Belangrijk

Algemene aanbevelingen voor de veiligheid

Waar van toepassing volg je de algemene aanbevelingen voor veiligheid over het gebruik van veiligheidsgordels, afstelling van de hoofdsteunen en de juiste zitpositie.

Plaatselijke regelgeving

De regels over waar en hoe kinderen moeten zitten en vastgezet moeten worden, zijn per land verschillend. Zorg dat je op de hoogte bent van de regels in jouw regio.

Tip

De veiligheidsgordel moet nog worden vastgemaakt

De veiligheidsgordelherinnering voor een stoel kan verschijnen als een kinderzitje is geïnstalleerd zonder dat de veiligheidsgordel van de auto wordt gebruikt. Je kunt de herinnering op het bestuurdersdisplay wegdrukken, maar andere waarschuwingen blijven actief. Als je de veiligheidsgordel vastmaakt, verdwijnen ze.

^[1] De beschikbaarheid kan per land verschillen.

5.6.1.2. Verankeringspunten voor kinderzitjes

Je auto heeft verschillende soorten verankeringspunten. Zorg dat je de juiste verankeringspunten gebruikt voor jouw specifieke kinderzitje.



1 Onderste verankeringspunten in de vloerrails van de voorstoelen ^[1]

De inhoud van deze handleiding geeft de status van de gebruikershandleiding weer op het moment van drukken en is mogelijk niet volledig geldig in toekomstige gevallen. Raadpleeg voor meer informatie de eerste pagina voor de volledige disclaimer.

- ② ISOFIX-verankeringspunten tussen de rugleuningen en zitkussens van de zitplaatsen van de achterbank
- ③ Bovenste gordelverankeringspunten op de achterzijde van de buitenste achterstoelen

De verschillende verankeringspunten van de auto kunnen worden gebruikt in combinatie met elkaar of samen met andere bevestigingsmethoden voor het vastzetten van diverse kinderzitjes.

Bij de i-Size-kinderzitjes wordt ISOFIX gebruikt in combinatie met de bovenste bevestigingspunten of een steunpoot. Deze norm garandeert dat elk i-Size-kinderzitje kan worden gebruikt op een zitplaats die voor i-Size is goedgekeurd.

Sommige kinderzitjes worden met een veiligheidsgordel van de auto gebruikt, meestal in combinatie met andere bevestigingsmethoden.

i N.b.

Instructies van de fabrikant

Volg altijd de instructies van de fabrikant van het kinderzitje als je verankeringspunten gebruikt.

- ^[1] Met de onderste verankeringspunten voorin als accessoire bevinden de verankeringspunten zich ook aan de zijkanten in de voetenruimte bij de voorpassagiersstoel. De beschikbaarheid kan per land verschillen.

5.6.1.2.1. ISOFIX-verankeringspunten

In je auto vind je ISOFIX-verankeringspunten, waarmee je een kinderzitje op de achterbank kunt vastzetten.

De ISOFIX-verankeringspunten kunnen in combinatie met andere bevestigingsmethoden worden gebruikt om i-Size- en ISO-FIX-kinderzitjes te bevestigen. Deze verankeringspunten maken deel uit van een internationale norm voor kinderzitjes.

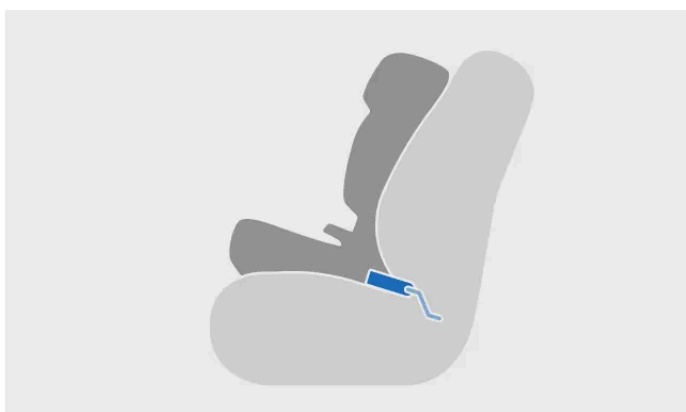

Kinderzitje geïnstalleerd met ISOFIX



Bevestiging aan een ISOFIX-verankeringspunt

Kinderzitjes die je op een van de buitenste zitplaatsen van de achterbank monteert, kun je met deze verankeringspunten vastzetten.

i N.b.

ISOFIX is een internationale norm voor verankeringspunten voor kindersitjes. Deze staan ook bekend onder andere regionale namen zoals LATCH en LUAS.

Locaties van verankeringspunten voor de achterbank



Locaties van ISOFIX-verankeringspunten voor de achterbank

De ISOFIX-verankeringspunten bevinden zich achter een flap tussen het zitkussen en de rugleuning van de buitenste achterbank. Je moet de verankeringspunten blootleggen voordat je ze gebruikt. Maak de onderste rand van de flap los door eraan te trekken en vouw hem dan dubbel. De randen van de flap houden elkaar vast.



De opgevouwen ISOFIX-flap, weggestopt in de opening boven de verankeringspunten

De locaties voor de verankeringspunten gemarkeerd met het i-Size-symbool zijn goedgekeurd voor i-Size-kinderzitjes.



i N.b.

Instructies van de fabrikant

Volg altijd de instructies van de fabrikant van het kinderzitje als je verankeringspunten gebruikt.

5.6.1.2.2. Bovenste bevestigingspunten

In je auto zitten bovenste bevestigingspunten, waarmee je een kinderzitje op de achterbank kunt vastzetten.

De bovenste bevestigingspunten kunnen worden gebruikt in combinatie met andere bevestigingsmethoden om verschillende soorten kinderzitjes vast te zetten.

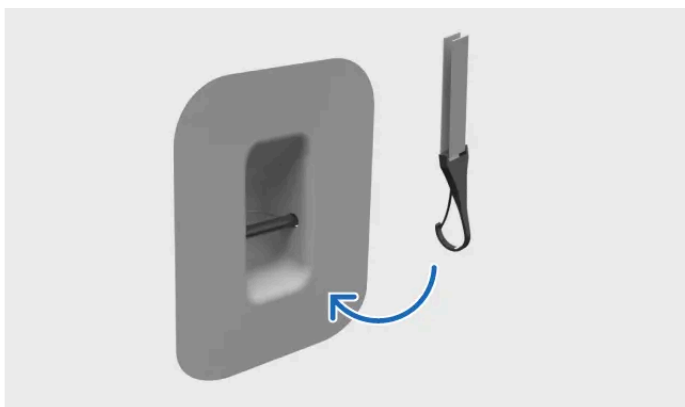

De gordel aan het bovenste bevestigingspunt bevestigen

Kinderzitjes die je op de buitenste zitplaatsen van de achterbank monteert, kun je hiermee vastzetten.

Locaties van bevestigingspunten voor de achterbank

De bovenste bevestigingspunten bevinden zich op de achterkant van de rugleuningen.

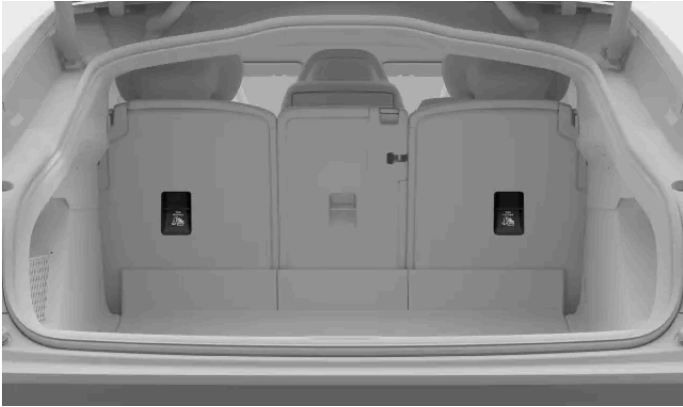

De locaties van de bovenste bevestigingspunten voor de achterbank worden aangegeven met het symbool voor bovenste bevestigingspunten.



Belangrijk

Instructies van de fabrikant

Volg altijd de instructies van de fabrikant van het kindersitje als je verankeringspunten gebruikt.

Bagageafdekking

Als de bagageafdekking achter de achterbank is geïnstalleerd, kan het door de smalle ruimte tussen de rugleuning en de bagageafdekking moeilijk zijn om de bovenste bevestigingsband te bevestigen. Verwijder indien nodig tijdelijk de bagageafdekking om de installatie te vergemakkelijken. Zorg er altijd voor dat de bagageafdekking niet in contact komt met de bovenste bevestigingsband.

5.6.1.2.3. Onderste bevestigingspunten

In je auto vind je onderste bevestigingspunten, waarmee je een kindersitje op de achterbank kunt vastzetten. Met de onderste verankeringspunten voorin als accessoire bevinden de verankeringspunten zich ook aan de zijkanten in de voetenruimte bij de voorpassagiersstoel.

Verankeringspunten voor de achterbank

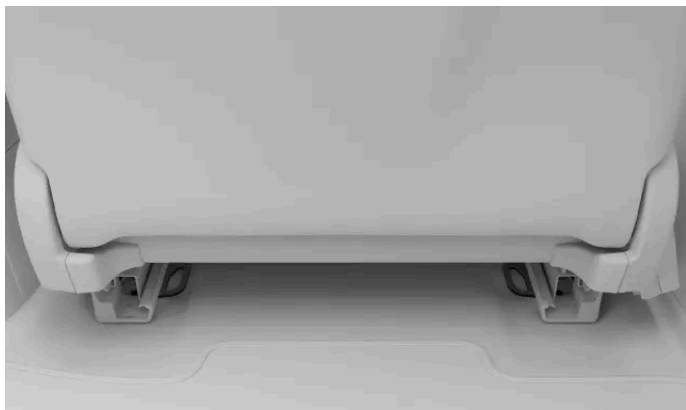

De onderste bevestigingspunten bevinden zich aan de achterzijde van de vloerrails van de voorstoelen.

Verankeringspunten voor de voorstoel



Met de onderste bevestigingspunten als accessoire^[1] bevinden de verankeringspunten voor de voorpassagiersstoel zich aan de zijkanten in de voetenruimte van de stoel.

De onderste bevestigingspunten kunnen vooral worden gebruikt in combinatie met de veiligheidsgordel in de auto om bepaalde naar achteren gerichte kinderzitjes vast te zetten.

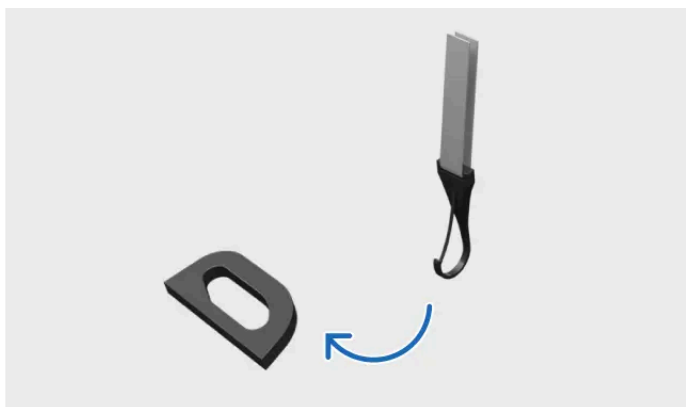

Gordel aan de onderste bevestigingspunten bevestigen

Kinderzitjes die je op een willekeurige plek op de achterbank monteert, kun je hiermee vastzetten.

Daarnaast kunnen bij kinderzitjes die op de voorpassagiersstoel zijn geplaatst deze verankeringspunten worden gebruikt als je auto is voorzien van de onderste bevestigingspunten als accessoire.

i Tip

Gedeeld verankeringspunt

Je kunt twee onderste bevestigingsbanden van verschillende kinderzitjes aan één onderste verankeringspunt vlak bij het midden van de auto vastmaken, bijvoorbeeld als je twee naar achteren gerichte kinderzitjes naast elkaar monteert.

De haak bevestigen

Soms kan het door de smalle ruimtes moeilijk zijn om de verankeringshaak aan het verankeringspunt te bevestigen. Probeer de haak om te draaien en vanuit een andere hoek te bevestigen.

i N.b.

Instructies van de fabrikant

Volg altijd de instructies van de fabrikant van het kinderzitje als je verankeringspunten gebruikt.

[1] De beschikbaarheid kan per land verschillen.

5.6.1.3. Aanbevolen kinderzitjes

Gebruik alleen kinderzitjes die door Volvo worden aanbevolen, die voor i-Size zijn goedgekeurd, die universeel zijn goedgekeurd of die voertuigspecifiek zijn goedgekeurd, mits de auto voorkomt op de voertuiglijst van de fabrikant.

Kinderzitje ^[1]	Type installatie	Lengte van het kind (ECE R129)
Maxi-Cosi Pearl 360 + FamilyFix 360 Base ^[2]	Naar achteren gericht	40–105 cm (max 17,5 kg)
Volvo Easy access ^[3]	Naar achteren gericht	40–105 cm (max 18 kg)
Naar achteren gericht Volvo-kinderzitje ^[4]	Naar achteren gericht	61-115 cm (max 25 kg)
Volvo-zitverhoger ^[5]	Naar voren gericht	105-150 cm (max 36 kg)
Volvo-verhogingskussen ^[5]	Naar voren gericht	138–150 cm (max 36 kg)

[1] De beschikbaarheid van de vermelde kinderzitjes kan per regio verschillen.

[2] Goedkeuringsnr.: 030062

[3] Goedkeuringsnummer: E1-010016

[4] Goedkeuringsnummer: E11 129R03/08 0599 00

[5] Goedkeuringsnummer: E1 129R03/09 0061 07

5.6.1.4. Overzicht van geschikte plaatsen voor kinderzitjes

In de volgende tabel zie je welke soorten kinderzitjes je kunt monteren op de verschillende zitplaatsen in de auto.

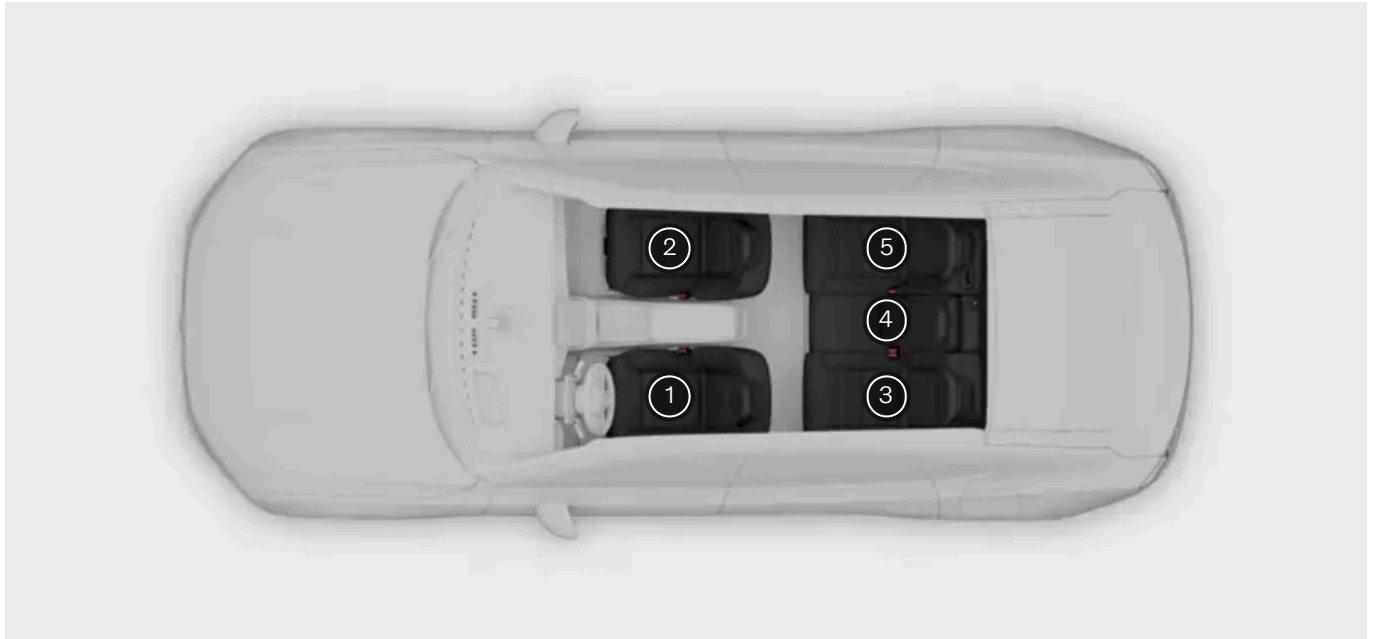

Stoelpositie ^[1]	1	2 (met uitgeschakelde airbag, alleen naar achteren gerichte kinderzitjes)	2 (met ingeschakelde airbag, alleen naar voren gerichte kinderzitjes)	3	4	5
i-Size-kinderzitjes	Nee	Nee	Nee	Ja	Nee	Ja
Universeel goedgekeurde kinderzitjes, die je vastzet met de veiligheidsgordel van de auto	Nee	Ja	Ja	Ja	Ja	Ja
Overige categorieën kinderzitjes ^[2]	Nee	Ja	Ja	Ja	Ja	Ja

Waarschuwing

- Wanneer je een naar voren gericht kinderzitje monteert op de passagiersstoel voorin (zitplaats 2), moet de passagiersairbag ingeschakeld zijn.
- Wanneer je een naar achteren gericht kinderzitje monteert op de passagiersstoel voorin (zitplaats 2), moet de passagiersairbag uitgeschakeld zijn.

Het niet opvolgen van deze instructies kan levensgevaarlijk zijn of tot ernstig letsel leiden.

Belangrijk

Plaatselijke regelgeving

De regels over waar en hoe kinderen moeten zitten en vastgezet moeten worden, zijn per land verschillend. Zorg dat je op de hoogte bent van de regels in jouw regio.

^[1] Volgens afbeelding.

[2] Neem voor meer informatie contact op met de fabrikant van het kinderzitje.

6. Instappen en beveiliging

Leer de verschillende functies kennen die verband houden met het in- en uitstappen, waaronder de werking van de sleutels en het alarm.



In dit deel van de handleiding worden verschillende soorten sleutels, het openen en sluiten van portieren, vergrendelen en ontgrendelen, en de alarmen behandeld.

Lees meer over de verschillende soorten sleutels en hoe je kunt aanpassen hoe je auto reageert als je de auto vergrendelt, ontgrendelt, nadert of achterlaat.

6.1. Sleutels

Je auto werkt met verschillende soorten sleutels. De auto kan sommige autosleutels detecteren als je de auto nadert of achterlaat, maar sleutelkaarten moet je tegen de handgreep van het bestuurdersportier houden.

Soorten sleutels

! **Belangrijk**

Het gebruik van de sleutels is vrij eenvoudig, maar vergeet niet dat elk type sleutel vanwege de veiligheid beperkingen heeft. Het is belangrijk om alle informatie in deze handleiding over sleutels en hoe je ze gebruikt te lezen.

Draadloze technologieën voor de auto en sleutels kunnen storen op andere apparaten. Je vindt meer informatie over deze systemen in het deel met specificaties in deze handleiding.

Vanwege de veiligheid mag je sleutels nooit onbeheerd op een gemakkelijk toegankelijke plek laten liggen.

De auto ondersteunt de volgende soorten sleutels:

De inhoud van deze handleiding geeft de status van de gebruikershandleiding weer op het moment van drukken en is mogelijk niet volledig geldig in toekomstige gevallen. Raadpleeg voor meer informatie de eerste pagina voor de volledige disclaimer.

- Digitale sleutel
- Sleutelkaart
- Key tag

Digitale sleutels en opgeladen key tags werken ook op afstand, dus je auto kan ze detecteren als je de auto nadert of erbij weg gaat. Zo kan de auto automatisch worden vergrendeld en ontgrendeld.

Sleutels zonder voeding, zoals een sleutelkaart of een sleutel die op afstand werkt en een lege batterij, gebruiken NFC^[1]. Dat betekent dat ze alleen bij specifieke kaartleeslocaties kunnen worden gelezen.

i N.b.

Nieuwe of extra sleutels bestellen

Bij je auto hoort een beperkt aantal sleutels. Neem contact op met Volvo Support als je een sleutel bent kwijtgeraakt of als je een extra sleutel nodig hebt.

i Tip

Sleutelkaart als extra toegangsmogelijkheid

Het is een goed idee om een sleutelkaart bij de hand te houden voor het geval een apparaat met een digitale sleutel zoekraakt of wordt gestolen. Het kan ook handig zijn als je een servicemonteur of pechhulp toegang moet geven tot je auto, maar je digitale sleutel niet wilt delen.

Locaties voor het lezen van sleutels

De auto kan je sleutel op twee manieren detecteren en gebruiken voor vergrendelen of ontgrendelen:

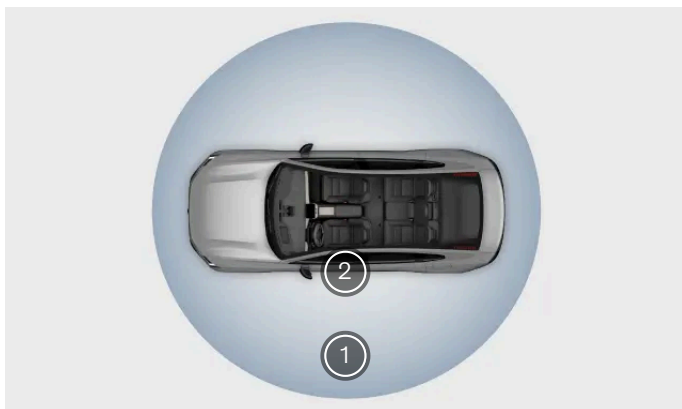

- 1 Sleutels die op afstand werken kunnen de auto op afstand vergrendelen en ontgrendelen.
- 2 Met de sleutelkaart kan je de auto vergrendelen of ontgrendelen door deze tegen de sleutellezer in de portierhandgreep van het bestuurdersportier te houden.

Er bevindt zich ook een sleutellezer tussen de voorstoelen; hierop kun je een sleutelkaart of sleutel met lege afstandsbediening leggen om de auto te starten. De sleutellezer bevindt zich op dezelfde plaats als de draadloze lader.



N.b.

Auto die niet reageert

Als je auto niet reageert wanneer je nadert terwijl je je sleutel die op afstand werkt bij je hebt, kun je de auto proberen te ontgrendelen door aan de portierhandgreep te trekken. Je kunt de verschillende typen sleutels ook op de portierhandgreep plaatsen om de auto te ontgrendelen.

Redenen waarom je auto niet zoals anders reageert, kunnen bijvoorbeeld zijn:

- De auto is enkele dagen uitgeschakeld geweest en het duurt even voordat alle systemen weer zijn ingeschakeld, de sleutel wordt herkend en je de auto kunt openen.
- De draadloze signalen van de sleutel worden geblokkeerd.
- Je gebruikt een key tag waarvan de batterij bijna leeg is of die in de energiebesparende stand staat.

Als de accu's van de auto helemaal leeg zijn, reageert de auto niet meer op toetsen.

Gebruikersprofielen en sleutels

Je kunt sleutels toewijzen aan een gebruikersprofiel. Degene die de auto ontgrendelt wordt automatisch herkend en al diens persoonlijke instellingen worden meteen geactiveerd. Je leest meer over de aanpassingsopties in een apart deel van deze handleiding.

Sleutels in de auto vergrendelen

Als je de auto vergrendelt terwijl er nog een sleutel die op afstand werkt in de auto ligt, wordt die sleutel tijdelijk uitgeschakeld. Je kunt dan nog steeds een van je andere sleutels op de portierhandgreep gebruiken om de auto binnen te komen.

Waarschuwing

Als iemand in de auto achterblijft, moet je ervoor zorgen dat je geen sleutel in de auto achterlaat. Dat is vooral belangrijk bij kinderen.

Verkeerd gebruik van openings- en startsystemen van de auto kan tot ernstig letsel leiden. Neem de sleutels altijd mee als je uit de auto stapt, ook de digitale sleutel en de key tag. Het kan gebeuren dat de auto start of dat bepaalde systemen van de auto, zoals de elektrisch bedienbare ruiten, worden geactiveerd, met mogelijk ernstig letsel tot gevolg. Laat kinderen, personen met een beperking of anderen die zichzelf niet kunnen redden nooit alleen achter in de auto. De portieren kunnen worden vergrendeld door een sleutel die op afstand werkt of doordat iemand de capacatieve sensor op de portiergreep aanraakt. In een eventuele noodsituatie kan dat ertoe leiden dat inzittenden de auto niet kunnen verlaten. Als het buiten warm is of juist koud, kan dat voor hen ernstige gevolgen hebben. Verwijder de sleutel nooit zolang de auto nog rijdt of uitrolt.

Belangrijk

De buitenhandgreep van het portier bevat elektronische componenten. Ga hier altijd voorzichtig mee om. Laat autosleutels nooit achter in de auto, inclusief digitale sleutels en sleutels die op afstand werken. Als niet-bevoegde personen in de auto komen, kan dit schade veroorzaken of de auto kan worden gestolen. Neem de sleutels altijd mee als je uit de auto stapt.

6.1.1. Key tag

Je kunt de key tag gebruiken om de auto te vergrendelen en te ontgrendelen en om ermee te rijden.



De key tag werkt op afstand voor het vergrendelen, ontgrendelen en starten van de auto, maar kan ook als een sleutelkaart worden gebruikt.

Je kunt de key tag als een sleutelkaart gebruiken door deze met het logo naar je toe gericht op de handgreep van het bestuurdersportier te leggen.

De key tag opladen

Gebruik de draadloze lader tussen de voorstoelen of een draadloze ^[1] lader om de tag op te laden.

Ladingsgraad

Je ziet de batterijstatus van verbonden key tags in de weergave Autostatus.

Belangrijk

- Als de batterij van de tag te lang leeg is, dan kun je de batterij niet meer opladen. Als de batterij helemaal leeg is en niet oplaadt, kun je een nieuwe kopen. Neem contact op met een erkende Volvo-werkplaats voor meer informatie.
- Als de auto je key tag niet detecteert terwijl je erin zit, vergrendelt de auto niet als je uitstapt. Leg de sleutel op de sleutellezer om de detectiestatus van de sleutel bij te werken.

 **N.b.**

- Laat de batterij niet langere tijd helemaal leeg om de batterij optimaal te laten werken.
- Als de key tag niet meer op afstand werkt, is de batterij misschien leeg. Let op dat de signalen tussen de sleutel en de auto ook kunnen worden verstoord door obstakels of storing van andere signalen.
- Vergeet niet dat de key tag ook met een lege batterij nog steeds als sleutelkaart kan worden gebruikt.

 **Waarschuwing**

De key tag heeft een niet-ervangbare batterij, die zeer gevaarlijk kan zijn. Houd batterijen buiten bereik van kinderen. Als je denkt dat iemand een batterij heeft ingeslikt of elders in het lichaam heeft ingestoken, roep dan onmiddellijk medische hulp in. Accuvloeistof is ook gevaarlijk; zorg dat je accuvloeistof nooit aanraakt.

^[1] Qi-compatibel

6.1.1.1. De key tag opladen

Zorg dat de key tag opgeladen is voor optimale functionaliteit.

Ladingsgraad

Je ziet de batterijstatus van verbonden key tags in de weergave Autostatus.

Indicaties voor de batterij van de tag

 Batterij key tag is bijna leeg.

 Batterij key tag bijna leeg ^[1].

 Key tag laadt op.

 Batterij key tag is volledig opgeladen.

 De auto detecteert de key tag niet. Dit kan erop wijzen dat de batterij helemaal leeg is.

 **Waarschuwing**

Het gebruik van Bluetooth-,UWB^[2]- en NFC-signalen kan binnen een bepaalde afstand op andere apparaten storen.

! **Belangrijk**

Plaats geen kaarten met NFC, zoals sleutelkaarten of elektronische betaalkaarten, tussen de draadloze lader en het apparaat wanneer je de laadfunctie gebruikt. Dit kan de apparaten beschadigen.

Houd gevoelige apparatuur uit de buurt van de sensors van de auto om verstoringen en schade te voorkomen.

Controleer voordat je de key tag oplaadt of er geen andere voorwerpen op de oplader liggen.

1. Zorg ervoor dat de draadloze lader is ingeschakeld. Dat doe je op het middendispley.
2. Plaats de key tag midden op de draadloze lader met het logo naar boven gericht.



Draadloze lader

- > De key tag begint met opladen.
Tijdens het opladen werkt de key tag als een sleutelkaart.

i **Tip**

Je kunt ook een Qi-lader gebruiken om de tag op te laden.

! **Belangrijk**

Laat de batterij niet langere tijd helemaal leeg om de batterij optimaal te laten werken.

Als de batterij van de tag te lang leeg is, dan kun je de batterij niet meer opladen. Als de batterij helemaal leeg is en niet oplaadt, kun je een nieuwe kopen. Neem contact op met een erkende Volvo-werkplaats voor meer informatie.

i N.b.

De sleutellezer en de draadloze lader zijn op dezelfde plaats ingebouwd. Als er een autosleutel of sleutelkaart op de sleutellezer ligt, moet je die dus eerst weghalen om een telefoon draadloos te kunnen opladen.

Als de tag te heet of te koud is, wordt deze niet goed opgeladen.

Als de accu helemaal leeg is, reageert de auto op geen enkele sleutel.

Vergeet niet dat de key tag ook met een lege batterij nog steeds als sleutelkaart kan worden gebruikt.

^[1] De key tag werkt niet meer op afstand zolang deze niet is opgeladen, maar kan nog wel als sleutelkaart worden gebruikt.

^[2] Ultra-wideband (Ultrabreedband)

6.1.2. Sleutelkaart

Met je sleutelkaarten kun je de auto vergrendelen, ontgrendelen en starten.



Je kunt de auto vergrendelen en ontgrendelen door je sleutelkaart op de handgreep van het bestuurdersportier te houden.

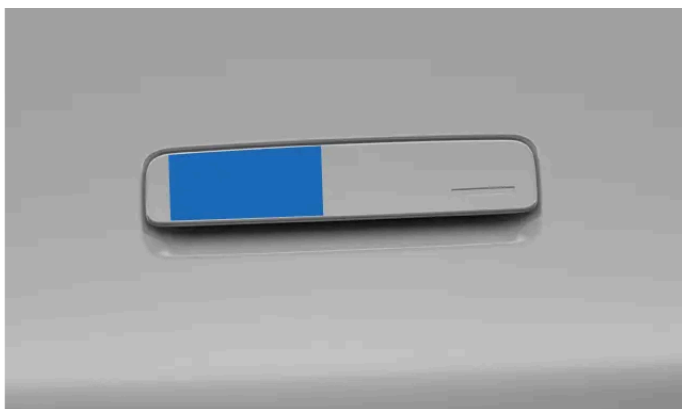

Locatie voor het lezen van sleutels in de handgreep van het bestuurdersportier

Met de sleutelkaart kun je de auto starten door deze op de sleutellezer tussen de twee voorstoelen te leggen. Zodra je de pedalen indrukt, kun je de kaart van de lezer nemen.

Als de auto een tijdje stilstaat zonder sleutelkaart op de lezer, moet je de kaart opnieuw even op de lezer leggen om de rijstand weer te activeren.

 **Waarschuwing**

Het gebruik van Bluetooth-, UWB^[1]- en NFC^[2]-signalen van de auto kan binnen een bepaalde afstand op andere apparaten storen.

 **Belangrijk**

Plaats geen kaarten met NFC, zoals sleutelkaarten of elektronische betaalkaarten, tussen de draadloze lader en het apparaat wanneer je de laadfunctie gebruikt. Dit kan de apparaten beschadigen.

 **N.b.**

De sleutellezer en de draadloze lader zijn op dezelfde plaats ingebouwd. Als er een autosleutel of sleutelkaart op de sleutellezer ligt, moet je die dus eerst weghalen om een telefoon draadloos te kunnen opladen.

 **Tip**

Sleutelkaart als extra toegangsmogelijkheid

Als je auto niet reageert wanneer je deze probeert te ontgrendelen met een sleutel die op afstand werkt, probeer dan het bestuurdersportier te ontgrendelen met je sleutelkaart. De sleutelkaart is speciaal ontworpen om ook als reserve te dienen in dit soort situaties. Je kunt dan eventuele spullen toch uit de auto halen, zelfs als de andere portieren niet werken. Als je auto niet reageert, neem contact op met Volvo Support.

Let op: als de accu van je auto leeg is, kun je de portieren niet openen.

^[1] Ultra-wideband (Ultrabreedband)

^[2] Near Field Communication

6.1.3. Digitale sleutel

Met de digitale sleutel kun je je auto vergrendelen, ontgrendelen en starten met een compatibele telefoon of smartwatch.

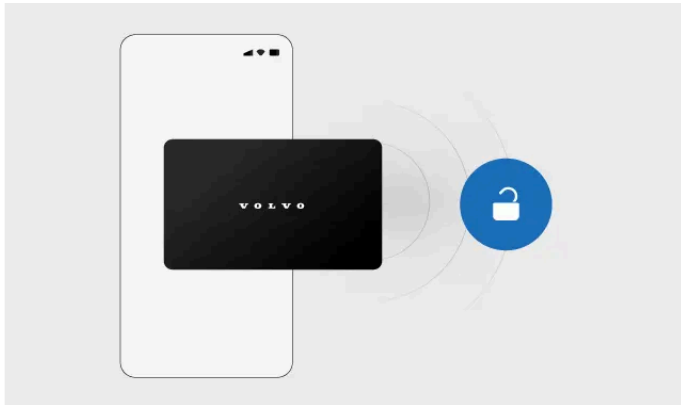

Zodra je een digitale sleutel op je apparaat hebt ingesteld, werkt deze op dezelfde manier als je andere sleutels. Als je apparaat beschikt over UWB^[1]-functionaliteit, kan je auto de digitale sleutel op afstand detecteren. Als je apparaat geen UWB-functionaliteit heeft, werkt de digitale sleutel als een sleutelkaart.

De eigenaar van de auto kan één primaire digitale sleutel aanmaken. Zodra de primaire sleutel is aangemaakt, kun je digitale sleutels delen met familie en vrienden.

i N.b.

Compatibele apparaten

De digitale sleutel voor je auto is momenteel beschikbaar voor bepaalde modellen van Apple iPhone, Samsung Galaxy en Google Pixel. Neem contact op met de fabrikant van je apparaat als je twijfelt over de compatibiliteit van je apparaat. Veel fabrikanten hebben informatie over compatibiliteit en UWB-functionaliteit op hun website staan.

De digitale sleutel gebruiken op een apparaat met UWB

Als je een digitale sleutel instelt op een apparaat met UWB, kun je de auto vergrendelen of ontgrendelen door:

- de functie benaderen en verlaten te gebruiken voor automatisch ontgrendelen en vergrendelen
- de onderkant van de portierhandgreep aan te raken
- je apparaat als sleutelkaart te gebruiken
- de knop voor vergrendelen en ontgrendelen in de wallet-app van je apparaat te gebruiken.

Om te kunnen rijden, hoef je alleen maar je apparaat mee te nemen in de auto of het op de sleutellezer tussen de voorstoelen te plaatsen. De sleutellezer bevindt zich op dezelfde plaats als de draadloze lader.

i Tip

Passieve toegang in de wallet-app uitschakelen

Veel wallet-apps hebben instellingen waarmee je passieve toegang kunt uitschakelen. Wanneer deze functie is uitgeschakeld, wordt je auto niet automatisch ontgrendeld wanneer je er met een digitale sleutel in de buurt komt. De functie voor het ontgrendelen bij nadering blijft beschikbaar wanneer je je andere sleutels die op afstand werken gebruikt.

De digitale sleutel gebruiken op een apparaat zonder UWB

Als je apparaat geen UWB-mogelijkheid heeft, werkt je digitale sleutel als een sleutelkaart. Om de auto te ontgrendelen, open je je sleutel in de wallet-app en plaats je het apparaat aan de linkerkant van de portierhandgreep van het bestuurdersportier. Start de auto door het apparaat op de sleutellezer tussen de voorstoelen te leggen.

De digitale sleutel delen

Zodra je een primaire digitale sleutel hebt ingesteld, kun je deze delen met familie en vrienden. Open de digitale sleutel in de wallet-app van je telefoon om de optie voor delen te vinden.

N.b.

De optie om je digitale sleutel te delen is mogelijk niet in alle weergaven van de wallet beschikbaar. Zorg ervoor dat je de wallet-app opent via het app-pictogram.

Tip

Geen batterij

Je kan je digitale sleutel mogelijk nog steeds als sleutelkaart gebruiken, zelfs als de batterij van je apparaat leeg is. Neem contact op met de fabrikant van het apparaat voor meer informatie.

^[1] Ultra-wideband (Ultrabreedband)

6.1.3.1. Een digitale sleutel aanmaken

De eigenaar van de auto kan op elk moment een primaire digitale sleutel aanmaken via de instellingen.

De eigenaar van de auto kan een primaire digitale sleutel aanmaken in de installatiehandleiding. Deze digitale sleutel kan vervolgens worden gedeeld met familie en vrienden. Je kan de handleiding raadplegen via het middendispley van je auto, de Volvo Cars-app of de activeringsmail die je hebt ontvangen toen je je Volvo ID aanmaakte.

Een digitale sleutel aanmaken op het middendispley

Je moet in de auto zitten terwijl je de digitale sleutel instelt. Je moet er ook voor zorgen dat:

- de auto stilstaat en niet op slot is
- je bent aangemeld bij het eigenaarsprofiel van de auto op het middendispley
- zowel je auto als je telefoon een stabiele internetverbinding^[1] hebben
- zowel je auto als je telefoon zijn bijgewerkt naar de nieuwste softwareversie
- Bluetooth is ingeschakeld op je telefoon
- mobiel dataverbruik is ingeschakeld in de wallet-app op je telefoon

- je toegang hebt tot de Volvo ID die in het eigenaarsprofiel van de auto is geregistreerd.^[2]

1. Druk op het autosymbool  op de onderste balk en ga naar **Instellingen**.
2. Ga naar **Profielen**.
3. Selecteer het eigenaarsprofiel en ga naar **Autosleutels** → **Digital Key instellen**.
4. Scan de QR-code op het middendispley met je telefoon en klik op de link die verschijnt.
5. Verifieer je identiteit met je Volvo ID.
 - > De handleiding voor het koppelen verschijnt op je telefoon.
6. Volg de instructies op je telefoon.
 - > Als het koppelen is gelukt, verschijnt je primaire digitale sleutel in de wallet-app van je telefoon. Je kunt nu je digitale sleutel delen met familie en vrienden.

De primaire digitale sleutel naar een andere telefoon verplaatsen

Als je de primaire digitale sleutel naar een ander apparaat wilt verplaatsen, bijvoorbeeld naar een nieuwe telefoon, kun je dit doen via het middendispley. Selecteer in de instellingen van het eigenaarsprofiel je primaire digitale sleutel en druk op **Apparaat verv.** om de sleutel naar het nieuwe apparaat te verplaatsen.

Tip

Digitale sleutels toewijzen aan een profiel

De primaire digitale sleutel wordt altijd toegewezen aan het eigenaarsprofiel van de auto. Als je een digitale sleutel met iemand hebt gedeeld, zorg er dan voor dat deze persoon de sleutel aan zijn of haar auto-gebruikersprofiel toewijst, zodat alle voorkeursinstellingen worden toegepast wanneer hij of zij de auto ontgrendelt.

^[1] Als de auto in een ondergrondse garage geparkeerd staat of omringd is door obstakels zoals gebouwen, heuvels of bergen, kan het netwerksignaal worden geblokkeerd of te zwak zijn.

^[2] Als je niet de eigenaar van de auto bent, kun je geen eigen digitale sleutel maken. In plaats daarvan moet je de eigenaar vragen om zijn of haar digitale sleutel met jou te delen.

6.1.3.2. Een digitale sleutel verwijderen

Je kunt digitale sleutels op elk moment verwijderen, via het middendispley of via de wallet-app op je telefoon.

Iedereen met een digitale sleutel kan zo'n sleutel verwijderen en uit de wallet-app van zijn of haar telefoon halen. De eigenaar van de auto kan ook de primaire sleutel of gedeelde sleutels verwijderen via zijn of haar wallet-app of het eigenaarsprofiel op het middendispley.

De inhoud van deze handleiding geeft de status van de gebruikershandleiding weer op het moment van drukken en is mogelijk niet volledig geldig in toekomstige gevallen. Raadpleeg voor meer informatie de eerste pagina voor de volledige disclaimer.

 **N.b.**

Wanneer de eigenaar van de auto een gedeelde sleutel verwijdert via de wallet-app van zijn of haar telefoon, wordt de sleutel volledig uitgeschakeld nadat de houder van de gedeelde sleutel zijn of haar laatste rit heeft beëindigd of 48 uur na het verwijderen. Als de gedeelde sleutel wordt verwijderd via het middendisplay, dan wordt de sleutel onmiddellijk uitgeschakeld.

Eén of alle digitale sleutels verwijderen via het middendisplay

1. Druk op het autosymbool  op de onderste balk en ga naar **Instellingen**.
2. Ga naar **Profielen**.
3. Selecteer het eigenaarsprofiel en ga naar **Autosleutels** → **Digital Keys**.
4. Selecteer de digitale sleutel of sleutels die je wil verwijderen.
5. Druk op **Verwijderen** en verifieer jezelf met je Volvo ID.

 **N.b.**

Apparaat zoekgeraakt

Als een apparaat met een digitale sleutel zoek raakt, is het een goed idee om de digitale sleutel te verwijderen. Als je dit niet via het middendisplay kan doen, kan je het verwijderen via de Volvo Portal-website. Houd altijd een sleutelkaart bij de hand, zodat je nog steeds toegang hebt tot je auto als je je apparaat kwijtraakt.

6.1.4. Locaties voor het lezen van sleutels

Er zijn enkele belangrijke interactiepunten waar je auto je sleutels kan detecteren, zodat je de auto kunt vergrendelen en ontgrendelen, en met de auto kunt rijden.



- ① Sleutels die op afstand werken kunnen de auto automatisch op korte afstand vergrendelen en ontgrendelen.
- ② Sensor voor het lezen van sleutels in de handgreep van het bestuurdersportier
- ③ Sleutellezer tussen de voorstoelen

Sleutel die op afstand werkt

Digitale sleutels en opgeladen key tags werken ook op afstand, dus je auto kan ze detecteren als je de auto nadert of erbij weg gaat. Zo kan de auto automatisch worden vergrendeld en ontgrendeld.

Ga naar Instellingen om je voorkeuren te selecteren en automatisch vergrendelen en ontgrendelen in en uit te schakelen.

i N.b.

NFC-functionaliteit

Sleutels die op afstand werken beschikken ook over NFC^[1]-functionaliteit. Dit betekent dat zelfs als de batterij van een sleutel die op afstand werkt bijna leeg of leeg is, je deze nog steeds als sleutelkaart kunt gebruiken. Daarom is elke verwijzing naar de functionaliteit van sleutelkaarten ook van toepassing op lege sleutels die op afstand werken.

Externe kaartlezer

Je kunt de auto vergrendelen en ontgrendelen door een sleutel, maakt niet uit welk type, op de sensor voor het lezen van sleutels te houden. Deze bevindt zich naast de handgreep van het bestuurdersportier het dichtst bij de voorzijde van de auto.

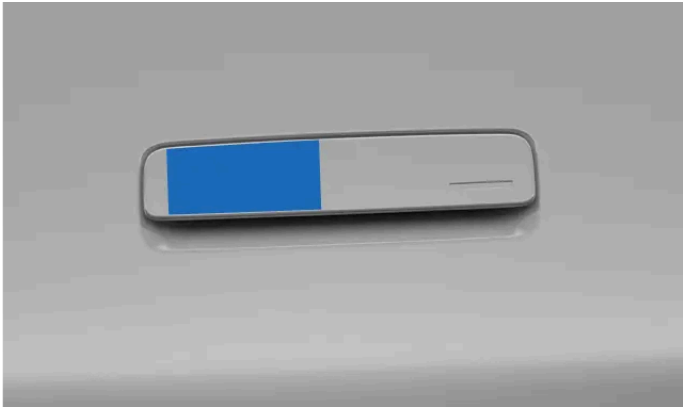

Locatie voor het lezen van sleutels in de handgreep van het bestuurdersportier

Leg de kaart of het apparaat vlak tegen de lezer. Als je een key tag gebruikt, moet het logo naar je toe zijn gericht.

Interne sleutellezer

Je kunt je sleutelkaart of een lege key tag op de sleutellezer tussen de voorstoelen leggen om met de auto te rijden.



De sleutellezer tussen de voorstoelen is ook een draadloze lader.

i N.b.

De sleutellezer werkt niet tegelijkertijd met de draadloze lader.

^[1] Near Field Communication

6.2. Openen en sluiten

Je auto heeft een paar functies en specifieke kenmerken waar je op moet letten bij het openen en sluiten van de portieren.

De inhoud van deze handleiding geeft de status van de gebruikershandleiding weer op het moment van drukken en is mogelijk niet volledig geldig in toekomstige gevallen. Raadpleeg voor meer informatie de eerste pagina voor de volledige disclaimer.

De portieren openen

De buitenste portierhandgrepen blijven ingeklapt totdat je de auto ontgrendelt.

Van binnenuit gaan de portieren open met de hendel bij de raambedieningselementen.



Tip

Soft Close

Als je de deuren in een bijna gesloten stand laat staan, zal de auto proberen ze volledig te sluiten.



Belangrijk

Openen bij nood

De deuren kunnen altijd van binnenuit worden geopend met de portierhendel aan de binnenkant, tenzij het kinderslot is ingeschakeld. Dit kan handig zijn in noodgevallen of als de accu van je auto leeg is. Om de deurvergrendeling mechanisch te ontgrendelen, trek je de hendel twee keer helemaal omhoog.



N.b.

In zeldzame gevallen kan ijsvorming ervoor zorgen dat de handgrepen niet uitklappen. Als dat gebeurt en de auto is ontgrendeld, dan kun je nog altijd de handgrepen gebruiken om de auto te openen.

Als je de portierhandgrepen door ijsvorming niet kunt gebruiken, kun je een aantal dingen proberen:

- Activeer preconditioning in de Volvo Cars-app om de auto te verwarmen.
- Veeg voorzichtig over de portierhandgreep of tik erop om het ijs te verwijderen.

De motorkap openen

De motorkap kan worden geopend met een hendel bij de bestuurdersstoel.

De achterklep openen

Open de achterklep handmatig met de knop op de achterklep of op het middendispley. Je kunt ook de handsfree functie gebruiken.

Waarschuwing open portier

Controleer regelmatig of de motorkap, de achterklep en de portieren goed zijn gesloten.



Open portieren worden in rood aangegeven in het autosymbool rechtsonder op het bestuurdersdisplay. De auto laat ook een waarschuwingsgeluid horen om aan te geven dat een portier niet goed is gesloten.

Vanwege de veiligheid zorgt de auto ervoor dat het lastiger wordt om gas te geven als je probeert te rijden terwijl een van de portieren niet volledig is gesloten.

! **Belangrijk**

Vanwege de veiligheid moet je altijd controleren of de portieren helemaal gesloten zijn, ook als je auto automatisch portieren die iets open staan probeert te sluiten.

6.2.1. De motorkap openen

Als je de motorkap wilt openen, moet je aan twee afzonderlijke hendels trekken. Zo krijg je toegang tot het voorste opbergvak. Zorg ervoor dat je de motorkap weer sluit voordat je met de auto gaat rijden.

Locaties van de ontgrendelhendels

De hendel voor het openen van de motorkap bevindt zich onder het dashboard aan de bestuurderszijde, vlak voor scharnieren van het portier.



De tweede hendel bevindt zich onder de voorrand van de motorkap.



1. Trek de hendel voor de motorkap in de auto naar je toe.

> De motorkap komt los vanuit de volledig vergrendelde positie. De kap gaat iets open en geeft toegang tot de tweede hendel.

2. Trek aan de hendel onder de voorrand van de motorkap.

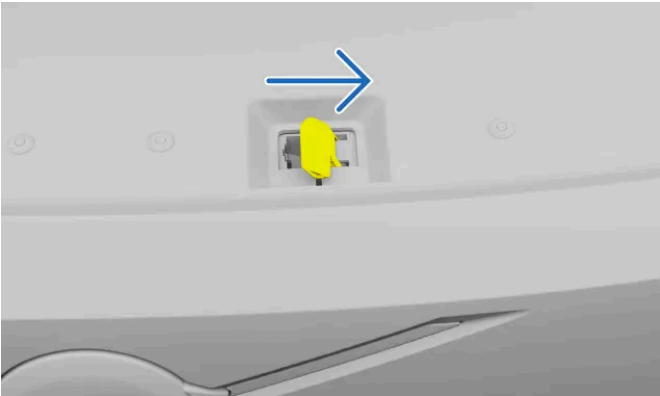

> De motorkap wordt volledig ontgrendeld.

3. Til de motorkap op bij de voorste rand en open de motorkap helemaal.

> De motorkap blijft in positie staan.

i N.b.

Na het sluiten van de motorkap

Als je een waarschuwing voor een geopende motorkap ziet op het bestuurdersdisplay, open je de motorkap en controleer je op obstakels voordat je de motorkap weer sluit. Neem contact op met Volvo support als de melding niet verdwijnt.

! Waarschuwing

Niet rijden met geopende motorkap

Stop de auto onmiddellijk bij de minste aanwijzing dat de motorkap niet volledig gesloten is.

6.2.2. De motorkap sluiten

Wees extra voorzichtig zodat de motorkap volledig sluit.

Zorg ervoor dat de beweging van de motorkap niet wordt belemmerd bij het sluiten.

! Waarschuwing

Beknellings- en pletgevaar

Zorg ervoor dat alle handen uit de buurt zijn wanneer je de motorkap sluit. Wees extra voorzichtig wanneer er kinderen of huisdieren in de buurt zijn.

1. Als de motorkap volledig is geopend, pak je de motorkap vast bij de voorste rand en trek je deze omlaag.
2. Laat de motorkap voorzichtig zakken tot aan het vergrendelingsmechanisme.

3.



Waar moet je op de motorkap drukken om deze te sluiten?

Druk met beide handen op de zijkanten van de voorste rand van de motorkap.

i N.b.

Zorg ervoor dat de motorkap tegelijkertijd in de vergrendelingen gaat. Houd de voorste rand vlak bij het sluiten.

Je zou de motorkap aan beide kanten moeten horen vergrendelen.

4. Zorg ervoor dat er geen grote spleten zijn of andere aanwijzingen dat de motorkap niet goed is gesloten.

i N.b.

Waarschuwing motorkap open

Als je een waarschuwing voor een geopende motorkap ziet op het bestuurdersdisplay, open je de motorkap en controleer je op obstakels voordat je de motorkap weer sluit. Neem contact op met Volvo support als de melding niet verdwijnt.

! **Waarschuwing**

Stop de auto onmiddellijk bij de minste aanwijzing dat de motorkap niet volledig gesloten is.

6.2.3. Achterklep openen

Je kunt de achterklep op dezelfde manier openen en vergrendelen als de andere portieren. Je kunt de achterklep ook met een voetbeweging openen en een specifieke openingshoogte instellen.

Waarschuwing

Let goed op als de achterklep opent of sluit. Zorg ervoor dat niemand zich in de buurt van de achterklep bevindt wanneer die beweegt. Gebruik de functies voor toegang tot de bagageruimte altijd met zorg. Als er een obstructie is bij het sluiten van de kofferbak, hoor je een pieptoon.

Belemmer de steunarmen van de achterklep niet; deze staan onder hoge druk en er kan ernstig letsel ontstaan als je eraan zit.

Controleer na gebruik of op het display wordt aangegeven dat de achterklep volledig is gesloten.

Handmatige toegang

Als de auto is ontgrendeld, kun je de achterklep openen met de knop midden op de achterklep.

Handsfree openen

Als je een sleutel met afstandsbediening bij je hebt, kun je de handsfree-functie gebruiken. Maak een enkele schoppende beweging onder de achterbumper om de achterklep automatisch te openen.

Knoppen in de bagageruimte



De locatie van de sluitknop voor de achterklep



Druk op de sluitknop voor de achterklep rechts aan de binnenzijde van de achterklep om deze te sluiten.

Je kunt de sluitknop ook gebruiken om in te stellen hoe ver de achterklep open gaat. Dit is handig als je de achterklep binnen handbereik wilt houden of op plaatsen met een laag plafond, zoals in een garage.



Druk op de knop voor vergrendeling van de achterklep als je een sleutel met afstandsbediening bij je hebt om de achterklep te sluiten en de auto te vergrendelen. Als de achterklep niet sluit, hoor je drie piepsignalen.

Toegang via het middendispley

De inhoud van deze handleiding geeft de status van de gebruikershandleiding weer op het moment van drukken en is mogelijk niet volledig geldig in toekomstige gevallen. Raadpleeg voor meer informatie de eerste pagina voor de volledige disclaimer.

Je kunt de achterklep openen en sluiten via bedieningselementen in het middendisply. Houd de knop ingedrukt om de beweging van de achterklep te voltooien.

Knelbeveiliging

De auto kan tijdens het open of sluiten obstakels voor het slot van de achterklep detecteren. Als de achterklep probeert te sluiten terwijl er een obstakel wordt gedetecteerd, hoor je een waarschuwingsgeluid en gaat de achterklep weer helemaal open. Als de knelbeveiliging wordt geactiveerd terwijl de achterklep open gaat, stopt de achterklep met bewegen.

Vergrendelen bij geopende achterklep

N.b.

Als de achterklep niet goed is gesloten als je de auto vergrendelt, wordt het alarm niet volledig ingeschakeld. In dat geval beveiligt het alarm alleen de portieren.

De auto kan ook geen beweging in de auto detecteren als je de auto hebt vergrendeld met de achterklep geopend.

Wanneer je de achterklep sluit, wordt deze vergrendeld en wordt het alarm ingeschakeld.

Tip

Je kunt de vergrendelingsfunctie tijdelijk uitschakelen en het alarm activeren wanneer de achterklep open is door de instelling **Passieve beveiliging 72 h uitschakelen** op het middendisply te selecteren.

Vergrendelen via de Volvo Cars-app

U kunt de achterklep vergrendelen en ontgrendelen via de Volvo Cars-app.

6.2.3.1. Handsfree de achterklep openen

Als je je handen vol hebt en je sleutel bij je draagt, kun je de achterklep automatisch openen door met je voet één keer onder de achterbumper te bewegen.

Als je auto op slot is, wordt de achterklep ontgrendeld en geopend met de handsfree-functie. Je kunt kiezen of alleen de achter-

klep of alle portieren worden ontgrendeld via de vergrendelingsinstellingen op het middendisplay.



De sensor registreert bewegingen onder de achterbumper. Bij alle gedetecteerde bewegingen wordt de achterklep geopend.

Je moet dan wel een opgeladen sleutel met afstandsbediening bij je hebben.

1. Maak één schopbeweging onder de achterbumper en zet dan een stap achteruit.
- > Een kort geluidssignaal geeft aan dat de achterklep zo open gaat.

i N.b.

Met nog een keer dezelfde schopbeweging deactiveer of reset je de functie.

Om de achterklep zonder handen te sluiten, maak je nogmaals een schopbeweging.

Een kort geluidssignaal geeft aan dat de achterklep gaat sluiten. Als je de handsfree functie probeert te gebruiken zonder sleutel met afstandsbediening, hoor je drie piepsignalen dat de achterklep niet sluit.

Als deze functie niet lijkt te reageren, kan het zijn dat de sensor is geblokkeerd, bijvoorbeeld door modder, waardoor deze niet goed werkt.

6.2.3.2. De openingshoogte van de achterklep aanpassen

Je kunt instellen hoe ver de achterklep opent.

Als de auto vaak op plekken met een laag plafond staat, zoals een garage, dan kun je de achterklep zo instellen dat deze minder hoog opent. Je kunt de openingshoogte van de achterklep vergroten als je meer ruimte nodig hebt om spullen in de bagageruimte te doen.

Na het aanpassen blijft de achterklep openen tot deze nieuwe hoogte totdat de hoogte weer wordt aangepast.

1. Open de achterklep.
2. Stel de achterklep in op de gewenste hoogte met de sluitknop rechts aan de binnenzijde van de achterklep.



Gebruik de sluitknop met het bijbehorende symbool.

Als je de openingshoogte van de achterklep lager wilt instellen, zet deze dan handmatig op de gewenste hoogte en druk op de sluitknop om de achterklep daar te stoppen. Als je niet op de sluitknop drukt, blijft de achterklep dalen totdat de klep helemaal is gesloten.

Als je de achterklep hoger wilt openen, zet je deze handmatig tot de gewenste hoogte.

3. Houd de sluitknop enkele seconden ingedrukt om de nieuwe hoogte in te stellen.

> Er klinkt een geluidssignaal om te bevestigen dat de nieuwe hoogte is ingesteld.

Een hoogteverstelling wordt opgeslagen in het profiel dat op dat moment wordt gebruikt.

6.3. Vergrendelen en ontgrendelen

Je hebt meerdere opties voor het vergrendelen en ontgrendelen van de auto, afhankelijk van de sleutels die je gebruikt en welke instellingen er zijn ingeschakeld.

Op afstand vergrendelen en ontgrendelen

Je kunt de auto automatisch laten ontgrendelen en vergrendelen wanneer je de auto nadert of achterlaat terwijl je een sleutel die op afstand werkt bij je hebt. Je kunt dit in de instellingen in- en uitschakelen.

Je kunt je Volvo Cars-app gebruiken om je auto te vergrendelen of ontgrendelen. Als je een digitale sleutel op je apparaat hebt ingesteld, kun je ook de knoppen voor vergrendelen en ontgrendelen gebruiken in de wallet-app van je apparaat.

Belangrijk

Het is de verantwoordelijkheid van de bestuurder om ervoor te zorgen dat de auto is vergrendeld, zelfs als de automatische functies zijn ingeschakeld.

Autodieven kunnen frequentiestoringen gebruiken om sleutelfuncties te verstoren en te verhinderen dat een auto wordt vergrendeld. Wanneer je uit de auto stapt, controleer dan altijd of het bestuurdersportier vergrendeld is.

i N.b.

Digitale sleutel en werking op afstand

Zorg ervoor dat je Bluetooth inschakelt op je apparaat, zodat je auto deze van een afstand kan detecteren.

Als je een digitale sleutel gebruikt op een apparaat dat niet over UWB^[1] beschikt, kan de sleutel niet op afstand worden gebruikt en kan hij alleen als sleutelkaart worden gebruikt.

i Tip

Passieve toegang in de wallet-app uitschakelen

Veel wallet-apps hebben instellingen waarmee je passieve toegang kunt uitschakelen. Wanneer deze functie is uitgeschakeld, wordt je auto niet automatisch ontgrendeld wanneer je er met een digitale sleutel in de buurt komt. De functie voor het ontgrendelen bij nadering blijft beschikbaar wanneer je je andere sleutels die op afstand werken gebruikt.

De aanraakpunten op de deurgrepen gebruiken

Als je de auto handmatig wilt vergrendelen of ontgrendelen terwijl je een sleutel die op afstand werkt bij je hebt, kun je de aanraakpunten op de portierhandgrepen gebruiken.

Om de auto te ontgrendelen, raak je de onderkant van de portierhandgreep aan.



Aanraakpunt op de onderkant van de portierhandgreep.

Als je de auto wilt vergrendelen, leg je een vinger op de kleine inkeping op de handgreep.

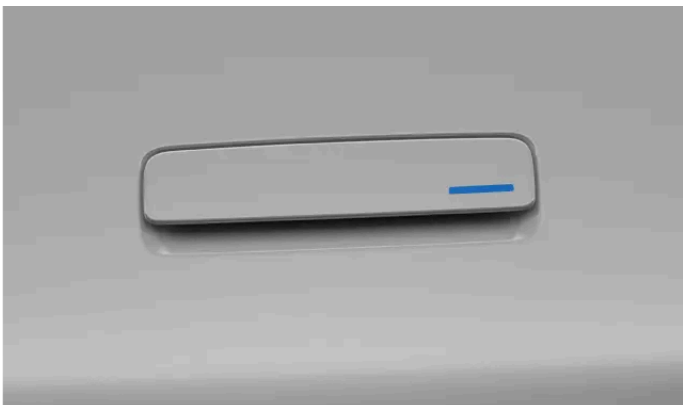

De inkeping geeft het aanraakpunt aan waar je je duim of vingers kunt leggen om je auto te vergrendelen.

i N.b.

De aanraakpunten werken alleen als je een herkende sleutel die op afstand werkt bij je hebt op een plek waar je auto deze kan detecteren.

Voorkom dat je auto automatisch wordt ontgrendeld of vergrendeld wanneer je de auto nadert of achterlaat door **Auto bij naderen ontgrendelen** en **Auto bij verlaten vergrendelen** in de instellingen uit te schakelen.

De sleutellezer gebruiken

Je kunt je auto vergrendelen of ontgrendelen door een van je sleutels op de NFC^[2]-lezer op de handgreep van het bestuurdersportier te leggen.

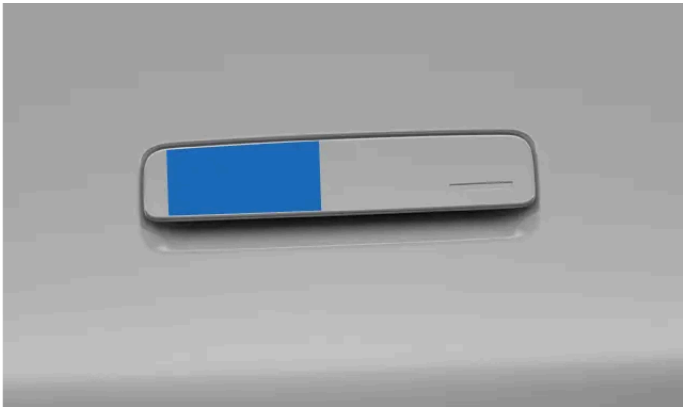

Locatie voor het lezen van sleutels in de handgreep van het bestuurdersportier

Leg de kaart of het apparaat vlak tegen de lezer. Als je een key tag gebruikt, moet het Volvo-logo naar je toe zijn gericht. Als je je digitale sleutel gebruikt, open je de sleutel in de wallet-app voordat je je apparaat op de lezer plaatst.

De bedieningspanelen gebruiken

Directe bediening van de deurvergrendeling bevindt zich op de bedieningspanelen aan de binnenkant van de voorportieren. De symbolen voor vergrendelen en ontgrendelen staan op de knoppen.



⚠ Waarschuwing

Volvo adviseert om geen mensen of huisdieren in een vergrendelde auto achter te laten. De bestuurder is te allen tijde verantwoordelijk voor het welzijn en de veiligheid van alle inzittenden.

In sommige landen is het verboden mensen of huisdieren achter te laten in een afgesloten voertuig.

^[1] Ultra-wideband (Ultrabreedband)

6.3.1. Het kinderslot inschakelen

Het kinderslot kun je in- en uitschakelen via de instellingen.

Belangrijk

Wanneer je rijdt met kinderen op de achterbank, controleer dan altijd of de achterportieren zijn vergrendeld met het kinderslot ingeschakeld.

Het kinderslot kan de veiligheid van passagiers op de achterbank vergroten. Wanneer het kinderslot is ingeschakeld, kunnen de passagiers op de achterbank de achterportieren niet openen of de achterruiten bedienen.

De bestuurder behoudt de controle over de ruiten en de auto kan vanaf buiten de auto worden geopend als deze ontgrendeld is.

Het kinderslot activeren:

1. Druk op het autosymbool  in de onderste balk en ga naar **Instellingen**.
 2. Ga naar **Bediening** → **Vergrendeling**.
 3. Druk op de toets voor het kinderslot om het kinderslot te activeren.
- > De toets voor het kinderslot verandert van kleur als deze wordt ingedrukt, maar wordt weer zwart als de toets niet wordt ingedrukt.

Er wordt een symbool voor het kinderslot op het bestuurdersdisplay weergegeven om te bevestigen dat het slot is ingeschakeld.



Symbool op het display om aan te geven dat het kinderslot actief is.

Je kunt het kinderslot op dezelfde manier weer deactiveren.

N.b.

Je kunt het kinderslot alleen deactiveren als de auto stilstaat en de bestuurder op de bestuurdersstoel zit.

6.3.2. Instellingen voor vergrendelen en ontgrendelen

Je kunt aanpassen hoe je auto reageert bij het vergrendelen of ontgrendelen.

 **N.b.**

Verschillende instellingen regelen hoe en wanneer je auto wordt vergrendeld. Zorg ervoor dat je de verschillende opties kent en hoe ze bij vergrendelen en ontgrendelen werken.

Vergrendelen bij naderen en verlaten

Je kunt kiezen of je auto automatisch moet worden ontgrendeld wanneer je in de buurt komt en vergrendeld wanneer je de auto achterlaat. Dit doe je via de instellingen **Auto bij naderen ontgrendelen** en **Auto bij verlaten vergrendelen**. Deze functies werken alleen als je een herkende sleutel met afstandsbediening bij je hebt.

Algemeen vergrendelingsgedrag

Je kunt een groot deel van het algemene vergrendelingsgedrag van je auto aanpassen. Je kunt bijvoorbeeld een feedbackrespons aan- of uitzetten en kiezen welke portieren moeten ontgrendelen wanneer je de aanraakpunten op de handgreep van het bestuurdersportier gebruikt.

Je kunt de auto zo instellen dat hij automatisch wordt vergrendeld tijdens het rijden, dit biedt de inzittenden meer veiligheid. Wanneer deze instelling is ingeschakeld, kunnen de portieren niet per ongeluk worden geopend als de auto harder rijdt. Deze functie wordt bij een vrij lage snelheid geactiveerd.

Vergrendeling voor inzittenden

Vergrendeling voor inzittenden is een functie waarmee je de auto van buitenaf kunt vergrendelen terwijl er nog iemand in de auto zit. De inzittenden kunnen de auto nog steeds van binnenuit openen en het alarm van de auto zal niet worden geactiveerd. Ga verantwoord om met deze functie.

 **N.b.**

Accuverbruik

Terwijl vergrendeling voor inzittenden is ingeschakeld, blijven sommige functies van de auto actief en verbruiken stroom. Hierdoor kan de accu van de auto sneller leeg raken dan normaal, zelfs als je auto geparkeerd staat.

Software-updates

Je auto ontvangt geen over-the-air software-updates terwijl de vergrendeling voor inzittenden is ingeschakeld. Houd hier rekening mee als je van plan bent om vergrendeling voor inzittenden voor langere tijd toe te staan.

 **Waarschuwing**

Volvo adviseert om geen mensen of huisdieren in een vergrendelde auto achter te laten. Als je de functie vergrendeling voor inzittenden gebruikt, kan de auto ook worden vergrendeld als er mensen of dieren in de auto zijn waargenomen. Bepaalde autosystemen blijven actief en de portieren van de auto kunnen nog altijd van binnenuit worden geopend. De bestuurder is te allen tijde verantwoordelijk voor het welzijn en de veiligheid van alle inzittenden.

6.3.2.1. De instellingen voor vergrendelen en ontgrendelen aanpassen

Je kunt een groot deel van de reacties en het gedrag van je auto bij vergrendelen en ontgrendelen in de instellingen aanpassen.

Belangrijk

De instellingen voor vergrendelen en ontgrendelen wijzigen

Als je bepaalde functies in- of uitschakelt, verandert de manier waarop je auto wordt vergrendeld en ontgrendeld. Leer de verschillende soorten sleutels kennen, samen met de vergrendelings- en ontgrendelingsfuncties. Als je een functie niet goed begrijpt, kan het lijken alsof je auto is vergrendeld terwijl dat niet het geval is.

Het is de verantwoordelijkheid van de bestuurder om ervoor te zorgen dat de auto is vergrendeld, zelfs als de automatische functies zijn ingeschakeld.

1. Druk op het autosymbool  op de onderste balk en ga naar **Instellingen**.
2. Ga naar **Bediening** → **Vergrendeling**.
3. Pas de instellingen voor vergrendeling en ontgrendeling aan.

Waarschuwing

Volvo adviseert om geen mensen of huisdieren in een vergrendelde auto achter te laten.

In sommige landen is het verboden mensen of huisdieren achter te laten in een afgesloten voertuig.

6.3.3. Vergrendeling reageert niet

Als je auto niet zoals normaal wordt vergrendeld of ontgrendeld, kun je enkele dingen proberen.

N.b.

Als de accu's van de auto helemaal leeg zijn, reageert de auto niet meer op toetsen.

Als de auto langere tijd uitgeschakeld is geweest, kan het een paar seconden duren voordat de auto wordt ontgrendeld. Dit komt doordat de auto tijd nodig heeft de systemen weer in te schakelen, de sleutel te herkennen en je binnen te laten.

Vergrendeling werkt niet

Als de auto niet wordt vergrendeld, controleer dan of alle portieren goed zijn gesloten.

Als de motorkap of de achterklep niet goed zijn gesloten wanneer je de auto vergrendelt, zal de auto alleen de gesloten portieren vergrendelen. Wanneer je de motorkap of achterklep sluit, worden deze ook vergrendeld en wordt het alarm geactiveerd.

i N.b.

Er worden inzittenden gedetecteerd

Een van de redenen waarom de auto niet zou kunnen worden vergrendeld, is dat er nog een inzittende in de auto wordt waargenomen. Als dit gebeurt, verschijnt er een melding op het middendisplay.

Automatische vergrendeling werkt niet

De auto kan alleen in de volgende gevallen automatisch ontgrendelen wanneer je de auto nadert en vergrendelen wanneer je de auto achterlaat:

- **Auto bij naderen ontgrendelen** en **Auto bij verlaten vergrendelen** zijn ingeschakeld in instellingen.
- Je sleutel met afstandsbediening is opgeladen.
- De draadloze signalen van de sleutel worden niet geblokkeerd.

Als je auto niet reageert wanneer je nadert met je sleutel met afstandsbediening, kun je proberen om de auto te ontgrendelen door aan de portierhandgreep te trekken of door je sleutel op de handgreep van het bestuurdersportier te plaatsen.

Werkt de digitale sleutel niet

Als je een digitale sleutel gebruikt, kun je ook het volgende proberen:

- de Bluetooth van je apparaat uit- en weer inschakelen
- controleren of alle vereiste toegangsinstellingen zijn geselecteerd
- zorgen dat je auto en apparaat zijn bijgewerkt naar de nieuwste softwareversie
- je apparaat opnieuw opstarten
- de digitale sleutel verwijderen en opnieuw aanmaken.

Achterportieren worden niet ontgrendeld

Als de achterportieren niet openen wanneer je aan de binnenste portierhandgrepen trekt, controleer dan of het kinderslot niet actief is.

6.4. Antidiefstalvoorzieningen

Je auto heeft diverse systemen en functies die ervoor zorgen dat je auto veilig is nadat je de auto hebt vergrendeld.

Wanneer je de auto vergrendelt, worden sommige functies en systemen uitgeschakeld of juist geactiveerd om te voorkomen dat je auto wordt gestolen. Het alarm wordt bijvoorbeeld automatisch geactiveerd.

Waarschuwing

Laat je sleutels niet in de auto achter als je de auto onbeheerd achterlaat. Deze kunnen worden gebruikt om de veiligheidssystemen uit te schakelen.

Alarm

Het alarm wordt automatisch ingeschakeld wanneer je de auto vergrendelt en uitgeschakeld wanneer je de auto ontgrendelt.

Schakelvergrendeling

Wanneer de auto wordt vergrendeld, wordt de transmissie ook vergrendeld.

Elektronische startblokkering

De startblokkering is een antidiefstalsysteem dat ervoor zorgt dat er niet met je auto kan worden gereden zolang er geen geldige sleutel wordt gebruikt om de auto te starten. Als je auto de sleutel niet kan vinden of de sleutel niet kan verifiëren, kan je auto niet rijden. Als de sleutel niet wordt gevonden of als de accu bijna leeg is, wordt er een melding op het middendisplayscherm weergegeven. Als je auto niet reageert op een sleutel met batterij, probeer dan een sleutelkaart. Als de auto geen stroom lijkt te hebben, kan de oorzaak lege accu's of een probleem met de elektrische systemen zijn.

6.4.1. Alarm

Het alarm schrikt mensen met kwade bedoelingen af wanneer je auto geparkeerd staat.

Het alarm wordt ingeschakeld wanneer je de auto vergrendelt en uitgeschakeld wanneer je de auto ontgrendelt.

Als iemand probeert een vergrendeld portier te openen, gaat het alarm af. De auto geeft aan dat die ontgrendeld is door de deurgrepen uit te klappen.

N.b.

Vergrendelen met de motorkap of achterklep open

Als de motorkap of de achterklep niet goed is gesloten als je de auto vergrendelt, wordt het alarm niet volledig ingeschakeld. In dat geval beveiligd het alarm alleen de portieren.

De auto kan ook geen beweging in de auto detecteren als je de auto hebt vergrendeld met de motorkap of achterklep geopend.

Wanneer je de motorkap of achterklep sluit, wordt deze vergrendeld en wordt het alarm ingeschakeld.

Alarmindicator

De alarmindicator is een rood lampje middenvoor op het dashboard, vlak bij de voorruit. De indicator bevestigt dat het alarm is ingeschakeld door rood te knipperen.



Het alarm inschakelen

Het alarm gaat af als een onbevoegde een poging doet de motorkap, de achterklep of een portier te openen. Beweging in de auto kan er ook voor zorgen dat het alarm afgaat.

Wanneer het alarm wordt geactiveerd, gebeurt het volgende:

- De alarmindicator en de alarmlichten knipperen maximaal 5 minuten.
- Het alarm klinkt.
- De alarmcyclus begint meerdere keren opnieuw als de oorzaak van het alarm niet is opgelost.

i N.b.

Om een vals alarm te voorkomen, wordt het alarm van de auto uitgeschakeld terwijl over-the-air software-updates worden geïnstalleerd.

i Tip

Alarmgevoeligheid

Je kunt de gevoeligheid van het alarm in de instellingen verlagen. Dit is bijvoorbeeld nuttig als je met je auto op een veerboot staat, waar veel externe beweging of trillingen zijn.

Het alarm kan ook worden geactiveerd als er een krik wordt gebruikt, als er een aanhangwagen wordt aangekoppeld of als de auto wordt gesleept. In die gevallen moet je altijd de alarmgevoeligheid verlagen.

Het alarm stoppen

Als je de auto ontgrendelt terwijl het alarm afgaat, stoppen de alarmlichten en het geluidssignaal. De alarmindicator blijft snel enkele minuten knipperen om aan te geven dat er een mogelijk veiligheidsrisico was.

! Belangrijk

Verander niets aan het alarmsysteem en voeg er niets aan toe, anders werkt het mogelijk niet naar behoren.

6.4.1.1. Gevoeligheid van het alarm verlagen

Verlaag de gevoeligheid van het alarm als je veel beweging in of rond de auto verwacht terwijl deze staat geparkeerd.

Deze instelling is vooral handig als de auto staat geparkeerd op een plek waar beweging buiten de auto is, bijvoorbeeld op een veerboot.

 **N.b.**

Controleer de alarmindicator als je niet zeker weet hoe je auto reageert.

1. Druk op het autosymbool  op de onderste balk en ga naar **Instellingen**.
2. Ga naar **Bediening** → **Vergrendeling** → **Alarmgevoeligheid verlagen**.
3. Schakel de beperkte gevoeligheid van het alarm in of uit.

De verminderde gevoeligheid van het alarm wordt bij elke nieuwe rijssessie gereset.

6.4.1.2. Passief activeren van het alarm

Ook als de auto niet vergrendeld is, kan het alarm worden ingeschakeld.

De passieve activeringsfunctie is standaard ingeschakeld. Dit betekent dat het alarm afgaat als:

- er geen inzittenden meer worden gedetecteerd
- de portieren langer dan 90 seconden gesloten zijn.

Als het passieve alarm wordt geactiveerd, moet je de auto met de sleutel ontgrendelen. Het alarm wordt dan uitgeschakeld.

Passieve activering uitschakelen

Je kunt de functie passief alarm tijdelijk uitschakelen via het middendispley door de instelling **Passieve beveiliging 72 h uitschakelen** te selecteren. Dit schakelt het passieve alarm gedurende 72 uur uit, waarna de passieve activeringsfunctie automatisch wordt hersteld. Als passief alarm is uitgeschakeld, gaat het alarm alleen af als je de auto vergrendelt.

7. Je auto opladen

Lees hoe het opladen werkt en hoe je elke laadsessie efficiënter kunt maken.



In dit deel vind je meer informatie over de verschillende laadtypes, laadinstellingen en hoe je het laden kunt starten en stoppen. Hier vind je ook meer specifieke informatie over andere laadmethoden.

7.1. Laadmethoden

Lees meer over welke oplaadmethoden er zijn voor je auto en hoe het opladen per methode werkt.

 **Waarschuwing**

Laadcomponenten en hoogspanning

- De laadcomponenten van de auto staan onder gevaarlijke spanning. Er moet met uiterste zorgvuldigheid mee worden omgegaan. Voer geen handelingen uit die niet duidelijk beschreven staan in de gebruikershandleiding.
- Verander of repareer zelf niets aan de laadcomponenten. Neem contact op met een erkende Volvo-werkplaats voor reparatie of service.
- De installatie en reparatie van laadapparatuur^[1] thuis moet door een erkend elektricien worden uitgevoerd.
- Schade aan de hoogvoltcomponenten van de auto, waaronder de tractiebatterij, kan oververhitting, brand en ernstig persoonlijk letsel veroorzaken. Als er een risico bestaat op schade, bijvoorbeeld na een acculekkage, overstroming, brand of aanrijding, gebruik de auto dan niet. Neem zo snel mogelijk contact op met een erkende Volvo-werkplaats. Laat de auto indien mogelijk buiten staan en uit de buurt van mensen, gebouwen, voorwerpen en alle andere dingen die vlam kunnen vatten of brand kunnen verspreiden.

Als je een pacemaker of soortgelijk apparaat hebt

Het opladen van de auto kan de werking van een geïmplanteerde pacemaker of andere medische apparatuur beïnvloeden. Mensen met een geïmplanteerde pacemaker wordt aangeraden een arts te raadplegen voordat ze de eerste keer gaan opladen.

 **N.b.**

De 12V-accu laden

De auto zorgt ervoor dat de 12V-accu opgeladen blijft zolang de hoogspanningsaccu voldoende lading heeft.

Condens tijdens het laden

Tijdens het opladen kan zich onder de auto condenswater uit het koelsysteem verzamelen. Dit is normaal en wordt veroorzaakt door het koelen van de tractieaccu.

AC-laden bij een laadstation of via een laadpunt thuis

Op veel laadlocaties zijn AC-laadpalen te vinden, zowel openbaar als particulier. Je kunt ook thuis een AC-laadpaal laten installeren. Dit is de aanbevolen optie voor regelmatig opladen.

AC-opladen met huishoudelijk stopcontact

Je kunt je auto opladen via een gewoon huishoudelijk stopcontact. Deze oplaadmethode is alleen geschikt voor incidenteel opladen en wordt niet aanbevolen voor regelmatig gebruik. Als je je auto wilt opladen via een huishoudelijk stopcontact, dan moet je een aantal extra stappen nemen om te zorgen dat het veilig gebeurt.

 **Waarschuwing**

Gebruik zichtbaar versleten of beschadigde stopcontacten niet, omdat ze oververhitting, een elektrische schok of letsel kunnen veroorzaken.

! **Belangrijk**

- Je mag de auto alleen opladen via een goedgekeurd en geaard gewoon stopcontact.
- Bij het opladen via een gewoon huishoudelijk stopcontact mag de maximaal toegestane laadstroom niet worden overschreden. Er kunnen beperkingen gelden die zijn opgelegd door lokale en nationale oplaadaanbevelingen.
- Controleer of de zekering van het gewone stopcontact de opgegeven stroomsterkte van de laadkabel aankan voordat je begint met opladen. Laat het stopcontact bij twijfel door een gekwalificeerde en bevoegde elektricien controleren.
- Sluit de laadkabel nooit aan bij kans op onweer of blikseminslag.

DC-snelladen

DC-snelladen is mogelijk bij bepaalde laadstations. Dit soort laadstations biedt een zeer hoog vermogen en kortere laadtijden.

i **N.b.**

800V hoogspanningstechnologie

Wanneer je je auto oplaadt aan een DC-laadstation met een uitgangsspanning lager dan 800V of een maximale accuspanning ^[2], wordt automatisch een boosterfunctie geactiveerd. Het zal de lagere spanning van het laadstation omzetten naar de hogere spanning die je auto nodig heeft. Dit betekent dat je nog steeds snel kunt opladen, zelfs als het station de maximale spanning van de accu niet ondersteunt. Om je ervaring met DC-opladen te verbeteren, is het aanbevolen om je auto op te laden bij een laadstation met een hoge spanning.

i **N.b.**

Laadstations met ondersteuning voor snelladen zijn normaal gesproken duidelijk gemarkeerd met CCS of Combo.

Laadkabels

Je kunt verschillende laadkabels gebruiken om je auto op te laden. Mode 3-kabels zijn de standaardkabel voor het opladen van elektrische auto's. Mode 2-kabels zijn in verschillende uitvoeringen verkrijgbaar. Mode 2-kabels kunnen als noodoplossing worden gebruikt, maar worden niet aanbevolen voor dagelijks laden.

^[1] Hiertoe behoren alle werkzaamheden aan de elektriciteitskast of het stroomdistributiepaneel.

^[2] De accuspanning van je auto kan variëren afhankelijk van de accuvariant.

7.1.1. Laadkabels

Als je een laadkabel voor het eerst gebruikt, moet je altijd controleren of deze geschikt is voor je auto.

Aanbevelingen voor en gebruik van laadkabels

Waarschuwing

Hoogspanning

De kabel is aangesloten op een gevaarlijk elektrisch systeem. Contact met hoogspanningsstroom kan dodelijk of ernstig letsel tot gevolg hebben.

Beschadigde kabels

Gebruik nooit een laadkabel die tekenen van beschadiging of slijtage vertoont. Hierdoor kun je een elektrische schok krijgen. Een beschadigde of slecht werkende laadkabel die door Volvo is geleverd mag alleen door een erkende Volvo-werkplaats worden gerepareerd. Neem contact op met een erkende Volvo-werkplaats voor meer informatie. Als je de auto bij een laadstation oplaadt, kun je een andere kabel of een ander laadpunt proberen.

Overmatige slijtage en vuil

Controleer de stekker van de laadkabel altijd op slijtage en vuil. Raak de stekker van de laadkabel niet aan en gebruik geen gereedschap om vuil van de laadkabel te verwijderen. Hierdoor kun je een elektrische schok krijgen.

Openbare laadstations worden continu gebruikt en worden meer blootgesteld aan slijtage dan een privélaadstation.

Plaatsen van de kabel

Plaats de kabel zodanig dat het risico op beschadiging of persoonlijk letsel minimaal is. Over een slordig geplaatste kabel kun je gemakkelijk heen rijden of struikelen.

Kinderveiligheid

Houd kinderen uit de buurt van de laadkabel, vooral wanneer die in het stopcontact zit.

Belangrijk

Vloeistoffen en kabels

Dompel de laadkabel of onderdelen ervan niet onder in vloeistof. Als je de kabel moet schoonmaken, gebruik dan een schone doek die licht bevochtigd is met water. Gebruik zo nodig een mild reinigingsmiddel, maar nooit chemische producten of sterke oplosmiddelen.

Gebruik alleen de aanbevolen kabels

- Gebruik alleen de kabels die oorspronkelijk bij je auto zijn geleverd.
- Volvo is niet aansprakelijk voor schade of letsel veroorzaakt door laadapparatuur die niet door Volvo wordt aanbevolen.

 **N.b.**

Aanbevolen kabels

Volvo raadt een laadkabel aan die voldoet aan IEC 62196 en IEC 61851 en temperatuurbewaking ondersteunt.

Instructies voor de laadkabel

Als je een laadkabel gaat gebruiken, moet je eerst de instructies van de fabrikant van de kabel lezen.

Sommige laadstations hebben een vaste laadkabel. Houd je aan de instructies van het laadstation.

Mode 3-kabel voor laadstations

Dit type kabel kun je gebruiken om je auto op te laden bij laadstations met wisselstroom.

Mode 2-laadkabels

Als er geen andere laadmogelijkheden zijn, kun je een laadkabel met een huishoudelijke stekker gebruiken en je auto opladen via een gewoon huishoudelijk stopcontact.

 **Belangrijk**

Deze laadmethode is niet geschikt voor dagelijks gebruik.

7.2. Oplaadscherm en -instellingen

Op het oplaadscherm heb je toegang tot informatie over de voortgang van het laden, kun je het laden starten of beëindigen, kun je de laadkabel ontgrendelen en kun je verschillende laadinstellingen aanpassen. Je kunt de laadinstellingen naar eigen wens aanpassen. Het oplaadscherm wordt automatisch weergegeven als het laden begint.

i N.b.

De informatie kan variëren op basis van de huidige laadstatus.

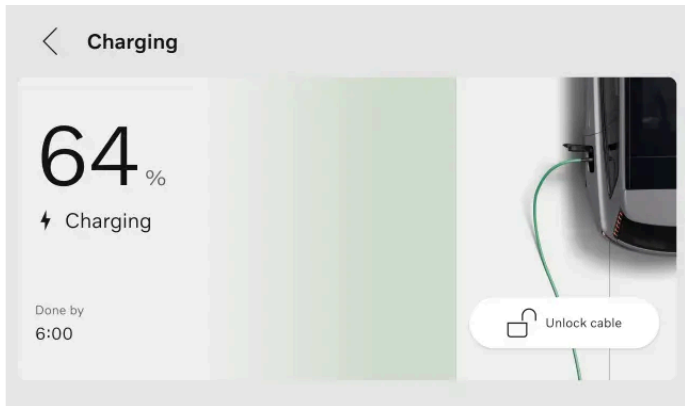

Op het middendispley vind je de volgende informatie, functies en instellingen:

- Huidig laadniveau van de accu
- Doelwaarde voor laadniveau van de accu
- Stroomsterkte^[1]
- Laadstatus
- Een doelwaarde voor het laadniveau van de accu instellen
- De maximale stroomsterkte bij wisselstroomladen beperken
- Schema's toevoegen en beheren
- Een minimumwaarde voor het laadniveau van de accu instellen
- De laadkabel ontgrendelen
- Plug & Charge activeren

i Tip

Je kunt ook informatie bekijken over het laadniveau van de accu, de laadstatus en het laadproces in de Volvo Cars-app.

Je kunt het oplaadscherm ook openen via de instellingen op het middendispley.

^[1] De stroomsterkte wordt alleen weergegeven als er een limiet is ingesteld.

7.2.1. Een doelwaarde voor het laadniveau van de accu instellen

Je kunt een bepaald laadniveau voor de accu instellen door een waarde in de laadweergave te selecteren. Zo blijft de accu goed opladen en gaat de accu langer mee.

Er zijn twee opties: **Dagelijks rijden** en **Lange rit**. **Dagelijks rijden** is het aanbevolen laadniveau waarbij de auto tot 90% wordt opgeladen. **Lange rit** laadt de auto tot 100% op en kan worden geselecteerd als je de maximale actieradius van je auto wilt gebruiken. Je kunt er ook voor kiezen om de doelwaarde voor het laadniveau van de accu aan te passen. Dat kan met **Aangepast**.



Tip

Je kunt ook in de Volvo Cars-app een doellaadniveau voor de accu instellen.

1. Druk op het autosymbool  in de onderste balk en ga naar **Instellingen**.
 2. Ga naar **Opladen** → **Doelniveau**.
 3. Kies het gewenste accuniveau.
- > De doelwaarde voor het laadniveau van de accu verandert. De waarde wordt opgeslagen totdat je deze weer verandert.

7.2.2. De limiet voor de stroomsterkte bij laden instellen

Je kunt een maximale stroomsterkte voor AC-laden instellen door een waarde in de laadweergave te selecteren.

Ampère (A) is de maateenheid voor stroom.

Je kunt een maximale stroomsterkte voor een specifieke locatie instellen. De instelling voor een maximale stroomsterkte wordt automatisch toegepast als je je auto op die locatie oplaadt.

1. Druk op het autosymbool  in de onderste balk en ga naar **Instellingen**.
 2. Ga naar **Opladen** → **Laadstroom begrenzen**.
 3. Schakel de functie in.^[1]
 4. Stel de limiet voor de stroomsterkte in op de gewenste waarde.
- > De limiet voor de stroomsterkte verandert en de waarde wordt opgeslagen totdat je deze weer verandert. Wanneer je auto bezig is met opladen, wordt de maximale stroomsterkte op het middendispley weergegeven.

 **N.b.**

De stroomsterkte kan worden beperkt door het laadstation, de laadkabel of de auto. Er is geen garantie dat de auto kan worden opgeladen met de gespecificeerde stroomsterkte als deze hoger is dan de stroomsterkte die voor het laadstation of de laadkabel is toegestaan.

^[1] Alleen beschikbaar bij laden via AC-stroom.

7.2.3. Laadschema's toevoegen en beheren

Je kunt een laadschema voor je auto in de laadweergave instellen en activeren. Dat betekent dat je kunt aangeven wanneer de auto moet worden opgeladen, bijvoorbeeld als je de auto 's nachts hebt aangesloten.

 **Tip**

Je kunt ook een laadschema uit de Volvo Cars-app toevoegen.

Je kunt een handmatig of een slim schema activeren.

Een slim schema bepaalt wanneer er moet worden opgeladen op basis van verschillende parameters, bijvoorbeeld de gezondheid van de accu, het goedkoopste tijdstip en de voorkeuren van de gebruiker.^[1] Je hoeft alleen maar een vertrektijd in te stellen en het systeem zal proberen het gewenste laadniveau van de accu te halen op de geselecteerde vertrektijd. Er zijn echter enkele externe factoren die dit kunnen beïnvloeden, zoals het beschikbare vermogen, het type laadkabel bij het laadstation en de tijd tussen het aansluiten van de laadkabel en de vertrektijd. Zorg ervoor dat je een goede planning maakt en dat je genoeg tijd hebt om je auto volgens plan op te laden.

Er kan een laadschema voor een specifieke locatie worden ingesteld. Wanneer je op die specifieke locatie komt, wordt het laadschema automatisch gestart.

1. Druk op het autosymbool  in de onderste balk en ga naar **Instellingen**.
 2. Ga naar **Opladen** en selecteer **Slimme planningen** of **Handmatige planningen**.
 3. Druk op **Toevoegen** om een laadschema toe te voegen.
 4. Als je een slim schema hebt toegevoegd, selecteer je de vertrektijd en druk je op **Opslaan**.
Als je een handmatige planning hebt toegevoegd, selecteer dan start- en stoptijden en druk op **Opslaan**.
 5. Activeer het schema door het aan te zetten.
- > De timer is actief en de geplande laadtijd staat op het laadscherm.

Je kunt het schema ook aanpassen door de start- en stoptijden of de vertrektijd aan te passen.

Je deactiveert het schema door het uit te schakelen. De timer is niet actief en er staat geen laadsessie ingepland.

i N.b.

Je kunt een laadschema ook overschrijven en meteen opladen via de Volvo Cars-app. Deze optie is beschikbaar als er een laadschema actief is, je auto in de parkeerstand staat en de laadlabel is aangesloten.^[2]

^[1] Deze opties kunnen verschillen op basis van de regio waarin je bent.

^[2] De opties kunnen per regio en app-versie verschillen.

7.2.4. Een minimumwaarde voor het laadniveau van de accu instellen

Je kunt een minimumlaadniveau voor de accu instellen door een waarde in de laadweergave te selecteren. Zo zorg je ervoor dat de auto altijd tot het minimumniveau wordt opgeladen, ongeacht de andere instellingen.

Het minimumlaadniveau voor de accu kan voor een specifieke laadlocatie worden ingesteld. De instelling voor het laadniveau van de accu wordt automatisch toegepast als je je auto op die locatie oplaadt. Als er een laadschema actief is, wordt het laden onderbroken tot de geplande starttijd wanneer het minimumlaadniveau van de accu is bereikt.

1. Druk op het autosymbool  in de onderste balk en ga naar **Instellingen**.
 2. Ga naar **Opladen** → **Minimum accuniveau**.
 3. Schakel de functie in.
 4. Stel het minimumlaadniveau voor de accu in op de gewenste waarde.
- > Het minimumlaadniveau voor de accu verandert en de waarde wordt opgeslagen totdat je deze weer verandert.

7.3. Het laden starten en stoppen

Je kunt je auto opladen met AC^[1]-stroom of DC^[2]-stroom. Hoe je het opladen start en stopt, hangt af van de gebruikte laadmethode.

Laden met AC-stroom is de aanbevolen laadmethode voor dagelijks laden, omdat hiermee de toestand van de accu in de loop der tijd wordt gehandhaafd. Laden met AC-stroom kan worden gebruikt als je bij een laadstation, met een laadpaal thuis of via

een gewoon stopcontact oplaadt. Laden met DC-stroom is bij bepaalde laadstations mogelijk en laadt je auto sneller op dan laden met AC-stroom. Laden met DC-stroom kan worden gebruikt als je de accu snel moet opladen.

^[1] Wisselstroom

^[2] Gelijkstroom

7.3.1. AC-laden starten

AC-opladen is mogelijk bij bepaalde laadstations, via een laadpaal thuis of met een gewoon huishoudelijk stopcontact. Welke kabel je nodig hebt, hangt af van de oplaadmethode.

Voorafgaand aan het laden moet je controleren of:

- je auto geparkeerd staat.
- je persoonlijke laadinstellingen zijn ingesteld.

Als je een gewoon huishoudelijk stopcontact gebruikt, zorg er dan ook voor dat dit voldoet aan de veiligheidsvoorschriften voor het opladen.

Waarschuwing

Sluit geen andere apparatuur dan de laadkabel aan tussen de laadbron en de laadaansluiting van de auto.^[1] Dit kan storingen, schade of elektrische schokken veroorzaken.

1. Sluit de laadkabel aan op de laadbron. Sommige laadstations hebben een vaste laadkabel die je op je auto aansluit.
2. Open de klep van de laadaansluiting door die aan de achterkant lichtjes in te drukken.



3. Verwijder een eventuele beschermkap van de stekker.

 **Belangrijk**

Leg de beschermkap van de stekker zo neer dat die de auto niet raakt. Zo voorkom je schade aan de auto.

4. Sluit de kabel aan op de laadaansluiting.

- > Als de kabel helemaal in de aansluiting is geplaatst, wordt de kabel vergrendeld. Het opladen begint binnen een paar seconden.

Je kunt de laadstatus zien in de laadaansluiting en op het bestuurdersdisplay.

Wat moet je doen als het laden niet start

Haal eerst de kabel uit de laadaansluiting van de auto. Daarna haal je de stekker uit de laadbron. Wacht even en probeer daarna opnieuw de aansluiting te maken. Neem contact op met een erkende Volvo-werkplaats als het probleem aanhoudt.

- [1] Dit geldt voor verlengsnoeren, stopcontactsplitters, stopcontactadapters, externe timers, overspanningsbeveiligingen en soortgelijke apparatuur.

7.3.2. DC-laden starten

DC-opladen is mogelijk bij bepaalde laadstations.

DC-laadstations hebben vaste laadkabels, zodat je je eigen kabels niet hoeft te gebruiken.

 **Waarschuwing**

- Openbare laadstations worden continu gebruikt en worden meer blootgesteld aan slijtage dan een privélaadstation. Controleer de stekker van de laadkabel altijd op slijtage en vuil.
- Raak de stekker van de laadkabel niet aan en gebruik geen gereedschap om vuil van de laadkabel te verwijderen. Hierdoor kun je een elektrische schok krijgen.
- Gebruik nooit een laadkabel die tekenen van beschadiging of slijtage vertoont. Hierdoor kun je een elektrische schok krijgen. Probeer een andere kabel of laadpunt bij het laadstation.
- Zorg ervoor dat de stekker van de laadkabel helemaal in de laadaansluiting is gestoken. Een versleten stekker kan voorkomen dat de kabel veilig aan je auto wordt aangesloten.

Voorafgaand aan het laden moet je controleren of:

- je auto geparkeerd staat.
- er instructies op het laadstation worden vermeld voordat je begint.

1. Open de klep van de laadaansluiting door die aan de achterkant lichtjes in te drukken.



2. Verwijder eventuele kappen van de poort en de kabelstekker.
3. Gebruik beide handen om de kabelstekker helemaal in de laadaansluiting te duwen. Maak er een gewoonte van om de laadkabel na het insteken van de stekker een paar seconden naar boven te duwen voor een goede aansluiting en vergrendeling.
 - > De laadkabel wordt na enkele seconden automatisch vergrendeld.
4. Nadat je hebt bevestigd dat de kabel is vergrendeld, volg je de instructies op het laadstation om toestemming te krijgen voor het opladen.
 - > Het opladen begint nadat het laadstation een isolatietest heeft uitgevoerd. Dit kan een minuut duren.

Je kunt de laadstatus zien in de laadaansluiting en op het bestuurdersdisplay.

7.3.3. AC-laden stoppen

Je kunt het opladen op elk moment beëindigen.

Belangrijk

Stop eerst de laadcyclus voordat je de kabel uit de laadaansluiting van de auto haalt. Anders kun je schade veroorzaken aan de kabel of aan het systeem.

1. Stop het opladen door op de ontgrendelknop naast de laadaansluiting te drukken.



- > Het laden stopt en de laadkabel wordt ontgrendeld van de laadaansluiting.
2. Koppel de laadkabel los van de auto.

 **N.b.**

Als de laadkabel niet snel daarna wordt losgekoppeld, wordt de kabel weer vergrendeld en wordt het laden voortgezet.

3. Bevestig een eventueel verwijderde beschermkap terug op de kabelstekker.
4. Afhankelijk van de kabel die je hebt gebruikt:
 - Koppel de laadkabel los van het laadstation.
 - Bevestig de laadkabel opnieuw aan de opbergaansluiting van het laadstation.
5. Sluit de klep van de laadaansluiting.

 **Tip**

Je kunt het laadproces ook op het laadstation stoppen of door op de knop **Kabel ontgrendelen** op het middendisplay van de auto te drukken.

7.3.4. DC-laden stoppen

Je kunt het opladen op elk moment beëindigen.

 **Belangrijk**

Stop eerst de laadcyclus voordat je de kabel uit de laadaansluiting van de auto haalt. Anders kun je schade veroorzaken aan de kabel of aan het systeem.

1. Stop het opladen door op de ontgrendelknop naast de laadaansluiting te drukken.



- > Het laden stopt en de hendel van de laadkabel ontgrendelt. Dit kan enkele seconden duren.
2. Koppel de laadkabel los van de auto.
 3. Bevestig een eventueel verwijderde beschermkap terug op de kabelstekker.
 4. Plaats de beschermkap van de laadaansluiting terug en sluit de klep.



Tip

Je kunt het laadproces ook op het laadstation stoppen of door op de knop **Kabel ontgrendelen** op het middendisplay van de auto te drukken.

7.3.5. De laadkabel losmaken

Als de laadkabelstekker niet automatisch loskomt nadat je het laden hebt gestopt, kun je een aantal dingen proberen.

De laadkabel wordt meestal automatisch ontgrendeld als je het laden hebt gestopt. Maar als de laadkabel nadat het laden is gestopt langere tijd in de laadaansluiting blijft zitten, wordt de laadkabel automatisch weer vergrendeld.^[1]

Zorg ervoor dat de sleutel binnen bereik is en dat de auto ontgrendeld is.

- Stop het laden door op de ontgrendelknop naast de laadaansluiting te drukken of door op **Kabel ontgrendelen** op het middendisplay te drukken.
- Als je bij een openbare laadpaal oplaadt, volg dan de instructies op de interface van het laadstation om het laden te stoppen.
- Beweeg de laadkabelstekker voorzichtig heen en weer.
- Vergrendel en ontgrendel de auto.
- Vergrendel de auto en wacht totdat het lampje op de laadaansluiting van de auto uit gaat. Dat kan even duren. Daarna vergrendel je de auto en probeer je het laden te stoppen met de ontgrendelknop of via het middendisplay.

Als de laadkabel nog altijd niet loskomt, stopt het laden via het laadstation, het laadpunt of het stopcontact op een van de volgende manieren:

- Laden via een openbaar laadstation: neem contact op met de klantenservice van het laadstation voor hulp bij het stoppen van het laden.
- Laden via een eigen laadpaal: onderbreek de voeding naar je eigen laadpaal op een veilig manier.
- Laden via een stopcontact: haal de kabel uit het stopcontact.

Neem contact op met een erkende Volvo-werkplaats als het probleem aanhoudt.

^[1] Van toepassing op AC-laden.

7.3.5.1. De laadkabel handmatig losmaken

Als de laadkabelstekker niet wordt ontgrendeld nadat het laden is gestopt, dan kun je de noodontgrendelhendel gebruiken. Gebruik de noodontgrendelhendel nooit wanneer de auto bezig is met opladen.

1. Open de motorkap en zoek de dop achter het net aan de linkerzijde.



2. Haal het net los. De noodontgrendelhendel is op de dop aangesloten.



Waarschuwing

Voordat je de noodontgrendelhendel gebruikt, moet je op het bestuurdersdisplay of bij de laadaansluiting controleren of het laadproces is gestopt. De noodontgrendelhendel mag niet worden gebruikt als de auto wordt opgeladen.

3. Pak de dop vast en trek voorzichtig aan de noodontgrendelhendel totdat je weerstand voelt.
- > De laadkabelstekker wordt ontgrendeld van de laadaansluiting.

N.b.

De noodontgrendelhendel schuift automatisch in wanneer de volgende laadcyclus wordt gestart.

4. Wacht 5 seconden voordat je de laadkabel van de auto loskoppelt.
5. Doe de dop terug en sluit de bagageruimte.

Neem contact op met een erkende Volvo-werkplaats als het probleem aanhoudt.

7.4. Laadtijd en -status

Kom meer te weten over laadtijden, zodat je een idee hebt van wat je in verschillende situaties kunt verwachten en wat de verschillende laadstatussen betekenen.

7.4.1. Laadtijden

De tijd die je auto nodig heeft om op te laden, is afhankelijk van het laadtype en diverse andere factoren. De genoemde laadtijden zijn bij benadering.

Enkele voorbeelden van factoren die de laadtijd kunnen beïnvloeden:

- preconditioning
- het klimaatsysteem van de auto en andere actieve elektrische belastingen
- omgevingstemperatuur
- accutemperatuur
- laadapparatuur
- accugrootte
- conditie van de accu en van de auto
- infrastructuur
- laadinstellingen, zoals een limiet voor de stroomsterkte.

AC-laden via een huishoudelijk stopcontact^[1]

Stroom (A) ^[2]	Laadvermogen (kW)	Laadtijd (uren) ^[3]
10	2,2	65
16	3,6	34
32	7,2	15
48	11	10

AC-laden bij een laadstation of via een laadpunt thuis

Stroom (A) ^[2]	Laadvermogen (kW)	Laadtijd (uren) ^[3]
6	4	30
10	6,8	16
16	11	10

Snelladen bij een DC-laadstation

Vermogen laadstation (kW) ^[4]	Laadtijd (minuten) ^[5]
50	82
150	30
300	22
350	22

De inhoud van deze handleiding geeft de status van de gebruikershandleiding weer op het moment van drukken en is mogelijk niet volledig geldig in toekomstige gevallen. Raadpleeg voor meer informatie de eerste pagina voor de volledige disclaimer.

i N.b.

De accu laadt het snelst op als het accuniveau laag is. Vanaf een laadniveau van 30% neemt de maximale laadsnelheid geleidelijk af naarmate de accu voller wordt.

i Tip

Wanneer je Google Maps gebruikt om een snellaadstation als bestemming in te stellen, preconditioneert de auto de accu om de laadprestaties te verbeteren zodra je er bent.

i N.b.

Als gegevens ontbreken, worden deze later bijgewerkt.

[1] Met een 200-240 V-stopcontact.

[2] De maximale laadstroom kan per regio verschillen.

[3] Van 0-100%

[4] Het maximale vermogen dat het laadstation kan leveren

[5] Geldt bij laadtoestand van 10-80% , mits de temperatuur van de accu ongeveer 35 °C (95 °F) is. De laadtijd wisselt, afhankelijk van factoren als de buitentemperatuur, laadapparatuur, toestand van de accu en de toestand van de auto.

7.4.2. Laadstatus

De laadstatus van de auto wordt met verschillende kleuren aangegeven, zowel in de laadaansluiting als op de displays.











① Informatie over de laadstatus op het bestuurdersdisplay

② Informatie over de laadstatus bij de laadaansluiting

Het lampje van de laadaansluiting geeft alleen de huidige status van de laadcyclus aan. Uitgebreidere informatie hierover vind je op het bestuurdersdisplay. Voor een uitgebreide beschrijving kun je ook kijken in de laadweergave op het middendisplay.

7.4.2.1. Laadstatus in de laadaansluiting

Je ziet de huidige laadstatus van de auto in de laadaansluiting.

Kleur	Naam kleur	Omschrijving
	Wit, vast branden	De laadkabel is bevestigd en ontgrendeld.
	Wit, knipperend	De laadkabel is aangekoppeld en het laadproces wordt gestart of is in afwachting van starten.
	Groen, knipperend	De auto wordt opgeladen.
	Blauw, brandend	Er is een laadsessie gepland.
	Wit, snel knipperend	De status wordt weergegeven wanneer het laden wordt gestopt.
	Groen, brandend	Het laden is voltooid.
	Rood, vast branden	Storing bij het opladen. Kijk op de displays voor meer informatie. Controleer altijd of de laadkabel goed op de laadaansluiting van de auto is aangesloten en of de voedingsbron, zoals de kabel of het laadstation, goed werkt. Als er een fout wordt aangegeven, probeer de kabel los te koppelen van de auto en daarna weer aan te sluiten; start het laden weer om te kijken of het probleem zo is opgelost. Neem contact op met een erkende Volvo-werkplaats als het probleem aanhoudt.
	Rood, knipperend	De status wordt weergegeven als je hebt geprobeerd om de laadkabel zonder autorisatie te ontgrendelen. Ontgrendel de auto en probeer het nog een keer.

7.4.2.2. Laadstatus op het bestuurdersdisplay

Je ziet de huidige laadstatus op het bestuurdersdisplay.

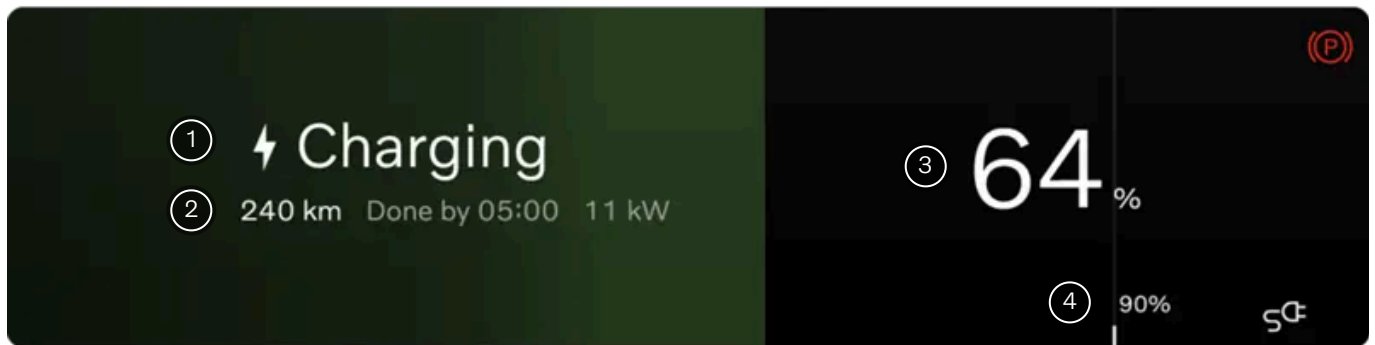



Informatie op het bestuurdersdisplay.

- ① Informatie over de laadstatus
- ② Huidige actieradius en laadvermogen
- ③ Informatie over het laadniveau van de accu
- ④ Doelwaarde voor laadniveau van de accu

Op het bestuurdersdisplay staat informatie over de laadstatus, zoals statustekst, laadniveau van de accu, huidige actieradius, laadvermogen, resterende laadtijd en informatie over geplande tijd. Je ziet ook verschillende kleuren voor de voortgangsbalk. De informatie kan variëren, afhankelijk van de laadstatus.

Status	Kleur	Naam kleur	Omschrijving
Initialiseren...		Zilverkleurig, knipperend	De kabel is aangesloten en de auto is de aansluiting aan het initialiseren.
Autoriseren...		Zilverkleurig, knipperend	De kabel is aangesloten en autoriseert de betaalmethode wanneer 'Plug & Charge' is ingeschakeld.
Bezig met opladen		Groen, knipperend	De auto wordt opgeladen. Als de auto wordt opgeladen terwijl er een navigatieroute actief is, staat het navigatiesymbool op het display. Het symbool geeft het vereiste laadniveau van de accu voor de route aan.
Voldoende opgeladen		Groen, knipperend	De auto wordt opgeladen en het laadniveau van de accu is voldoende om de volgende bestemming te bereiken. De auto blijft opladen totdat de doelwaarde voor het laadniveau van de accu is bereikt.
Gereed		Groen, brandend	Het laden is voltooid.
Opladen tot minimumniveau		Groen, knipperend	De auto laadt op tot het minimumniveau terwijl er een schema actief is.
Gepland		Blauw, brandend	De kabel is aangesloten en er is een laadsessie voor je auto ingepland die later start. Informatie over de geplande tijd wordt op het display aangegeven.
Slim opladen		Groen, knipperend	De kabel is aangesloten en de auto is ingesteld op slim opladen. Het systeem bepaalt wanneer je oplaadt.

De inhoud van deze handleiding geeft de status van de gebruikershandleiding weer op het moment van drukken en is mogelijk niet volledig geldig in toekomstige gevallen. Raadpleeg voor meer informatie de eerste pagina voor de volledige disclaimer.

Status	Kleur	Naam kleur	Omschrijving
Wachten		Zilver, vast	De kabel is aangesloten, maar de auto laadt niet op. Dit kan gebeuren omdat het laadpunt een eigen schema gebruikt of bij oververhitting.
Storing bij laden		Rood, vast branden	De kabel is aangesloten, maar er is een storing in de laadaansluiting. Afhankelijk van de fout kan het display verschillende meldingen weergeven. Neem contact op met een erkende Volvo-werkplaats als het probleem aanhoudt.

7.5. Plug & Charge

Plug & Charge is een verificatie- en factureringssysteem dat het laden gemakkelijker maakt.

Plug & Charge wordt mogelijk gemaakt door ISO 15118, de internationale norm voor het opladen van elektrische auto's. Wanneer je Plug & Charge gebruikt, hoef je geen andere pasjes, apps of handmatige verificatiestappen te gebruiken. Je sluit de laadkabel gewoon aan op de auto, die automatisch je auto herkent en verifieert, zodat het laden kan beginnen.

Het aantal laadstations dat Plug & Charge ondersteunt is beperkt en het kan zijn dat niet alle laadtypes worden ondersteund. Als het laadstation Plug & Charge niet ondersteunt, moet je je identiteit bij de lader verifiëren.

Er zijn andere manieren die het laadproces vereenvoudigen. Door bepaalde parameters van de auto te gebruiken, kun je de informatie koppelen aan verschillende apps en laadproviders. Je auto wordt dan automatisch bij het laadstation geïdentificeerd, zonder aanvullende pasjes. Maar de displays van de auto tonen geen gegevens of instructies voor deze methoden.

7.5.1. Plug & Charge activeren

Je kunt Plug & Charge in de laadweergave activeren. Dit kan het laadproces vereenvoudigen, van verificatie tot facturering.

N.b.

Plug & Charge staat op de laadweergave, maar is mogelijk niet beschikbaar in jouw land. Dat komt omdat serviceproviders, laadstations en andere infrastructuur voor e-mobility ^[1] Plug & Charge in jouw land moet ondersteunen, anders kun je dit niet gebruiken.

1. Druk op het autosymbool  op de onderste balk en ga naar **Instellingen**.
2. Ga naar **Opladen** → **Geavanceerde instellingen** → **Plug & Charge**.
3. Schakel de functie in.
4. Druk op **Meer bekijken** om eenvoudig het unieke PCID ^[2]-nummer van jouw auto te kopiëren. Volg de instructies voor het activeren van Plug & Charge in de Volvo Cars-app.

Als je een provider gebruikt die geen partner van Volvo is, kunnen het proces en de instructies afwijken, afhankelijk van de serviceprovider voor e-mobility.

De inhoud van deze handleiding geeft de status van de gebruikershandleiding weer op het moment van drukken en is mogelijk niet volledig geldig in toekomstige gevallen. Raadpleeg voor meer informatie de eerste pagina voor de volledige disclaimer.

5. Sluit je auto aan op een openbaar laadstation.

- > Het contractcertificaat wordt via de kabel geïnstalleerd, en de verificatie en betaling worden door de auto en het laadstation afgehandeld. Je ziet de status op het bestuurdersdisplay en de laadaansluiting tijdens het installeren. De laadsessie start wanneer de verificatie is voltooid.

N.b.

Als Plug & Charge niet werkt, probeer dan de laadkabel opnieuw aan te sluiten. Als dit nog steeds niet werkt, controleer dan in de laadinstellingen of er een contract voor je auto is afgesloten. Als er een contract is, neem contact op met je provider voor e-mobiliteit en vraag naar het contract. Als er geen contract is afgesloten, voer de activeringsstappen nog een keer uit. Als het probleem aanhoudt, probeer dan gewoon opladen. Verifieer jezelf bij de lader en volg de instructies op de interface van het laadstation.



Als Plug & Charge niet werkt na een bezoek aan een werkplaats, dan kan het zijn dat het contractcertificaat uit je auto is verwijderd. Voer de activeringsstappen nog een keer uit.

Afhandeling Plug & Charge contractcertificaten

N.b.

Contractcertificaten verwijderen

Nadat de Plug & Charge contractcertificaten zijn aangemaakt, worden ze opgeslagen in de auto en op een externe server buiten de auto. Vergeet niet om beide certificaten te verwijderen wanneer je het autobezit beëindigt of overdraagt.

Je contractcertificaat in de auto kan worden verwijderd van het middendisplay. Druk op het autosymbool  in de onderste balk en ga naar **Instellingen** → **Opladen** → **Geavanceerde instellingen** → **Plug & Charge** → **Laadaccount**, druk vervolgens op het vuilnisbaksymbool .

Om je contractcertificaat in de externe server te verwijderen, ga je naar de Plug & Charge-instellingen in de mobiele app voor je auto.^[3]

Een fabrieksreset van je auto verwijdert niet automatisch de geïnstalleerde contractcertificaten. Je moet het contractcertificaat nog steeds verwijderen via het middendisplay.

Een nieuw contractcertificaat toevoegen

Als je een nieuw contractcertificaat wilt toevoegen, moet je controleren of Plug & Charge aan is en de stappen voor activering weer uitvoeren. Het recentste contractcertificaat is altijd geïnstalleerd. Als je de account permanent wilt verwijderen, moet je ook het contract met je serviceprovider voor e-mobility annuleren.

^[1] Een serviceprovider voor e-mobility, ook wel een e-MSP genoemd, is een bedrijf of organisatie die diensten met betrekking tot elektrische mobiliteit biedt.

^[2] Certificaat-ID leveren

^[3] Als je een provider gebruikt die geen partner van Volvo is, neem dan contact met hen op, want het proces en de instructies kunnen verschillen.

8. Driving

Je auto is bedoeld om mee te rijden. In dit deel vind je de belangrijkste bedieningselementen voor jou als bestuurder; hiermee kun je de auto starten, stoppen, besturen en schakelen. Je vindt er ook informatie over rijkenmerken en rijgedrag.



Veel rijfuncties van je auto kunnen worden aangepast voor een gepersonaliseerde ervaring. Sommige functies gaan meer om comfort, terwijl andere functies uitsluitend voor de veiligheid zijn. Het is belangrijk dat je je rijpositie controleert, dat je alles goed kunt zien en dat je altijd goed oplet tijdens het rijden.

8.1. Een gemiddelde rijcyclus

Deze omschrijving geeft een overzicht van wat je auto kan en doet in de verschillende fases van een gemiddelde ritcyclus.

Een ritcyclus begint zodra je je auto ontgrendelt en eindigt na het rijden wanneer de auto wordt uitgeschakeld.

De verschillende situaties en scenario's die hier beschreven staan hebben ieder een eigen hoofdstuk in deze handleiding met meer gedetailleerde informatie.

Dichterbij komen en ontgrendelen

De manier waarop je auto ontgrendelt, hangt af van welke sleutel je gebruikt. Zodra je je auto ontgrendelt, is deze ook meteen volledig ingeschakeld.

Instappen

Wanneer je in de auto stapt, kan je auto automatisch jouw profiel selecteren als je een verbonden sleutel gebruikt. Alles in de ruimte van de bestuurder wordt ingesteld volgens jouw voorkeuren voor functies en autogedrag. Als je eenmaal zit, kun je de

De inhoud van deze handleiding geeft de status van de gebruikershandleiding weer op het moment van drukken en is mogelijk niet volledig geldig in toekomstige gevallen. Raadpleeg voor meer informatie de eerste pagina voor de volledige disclaimer.

andere functies aanpassen, zoals de klimaatregeling en het comfort.

De start van je rit

Het type sleutel dat je gebruikt bepaalt hoe je de auto start. Als je een sleutelkaart of een sleutel met een lege batterij gebruikt, dan moet je die op de kaartlezer plaatsen om te kunnen rijden. Als je auto een sleutel met afstandsbediening detecteert, dan hoeft die zich alleen maar in de auto te bevinden.

Om te starten duw je het rempedaal in en kies je een schakelstand. Je auto kan eventuele openstaande portieren, niet-vastgemaakte gordels of andere factoren melden die met rijden te maken hebben.



Tip

Deze handleiding bevat informatie die handig kan zijn, afhankelijk van het soort rit dat je gaat maken. Zo vind je bijvoorbeeld informatie over de opbergmogelijkheden en over waar je aan moet denken als je rijdt onder winterse omstandigheden.

Parkeren

Je auto schakelt automatisch de parkeerrem in en gaat in de parkeerstand wanneer je van de bestuurdersstoel opstapt. Dit maakt deel uit van het geleidelijk uitschakelen van de auto terwijl je je klaarmaakt om uit te stappen. Als je in je auto wilt blijven zitten nadat je de auto hebt geparkeerd en de klimaat- en mediafuncties wilt blijven gebruiken, dan kun je de klimaatinstellingen zo instellen dat ze ook na het parkeren actief blijven.

Je kunt de parkeerrem ook handmatig inschakelen door de P-knop op de rechter stuurhendel in te drukken.

Uitschakelen, vergrendelen en weggaan

Als je uit de auto stapt en de auto vergrendelt, schakelt de auto geleidelijk uit. Dit gaat automatisch en de auto gaat in stand-by.

Via het middendisplays kun je je auto ook handmatig uitschakelen.



Tip

Laad je auto op als je de auto langere tijd laat staan als dat mogelijk is.

8.2. Trips-app

De Trips-app is een rijlogboek dat automatisch alle ritten met je auto registreert.

Wanneer deze app is ingeschakeld, verzamelt hij automatisch het identificatienummer van je auto^[1], de locatie en andere ritgerelateerde gegevens, zoals tijd, afstand en accuverbruik.

i N.b.

De Trips-app berekent het accuverbruik op basis van het pure verbruik tijdens een rit. Als je een andere waarde op de dagteller van je auto ziet, komt dat omdat de dagteller ook rekening houdt met elektrische regeneratie.

In de Volvo Cars-app kun je het volgende doen:

- Bekijken, beheren en verwijderen van al je reizen.
- Het rijlogboek exporteren.
- Blijf op de hoogte als een rit niet wordt geüpload vanwege een probleem, zoals netwerkproblemen.

Als de Trips-app is geactiveerd, kunnen alle gebruikers die hun Volvo Cars-app hebben verbonden met de auto hun ritten zien. Bij deactivering van de Trips-app stuurt de auto geen nieuwe ritgegevens meer.

i N.b.

Locatie van de auto delen

Je moet het delen van de locatie van de auto inschakelen op het display en in de Volvo Cars-app om je ritten te kunnen registreren.

Opslaglimieten

Wanneer een rit wordt geregistreerd, kan deze tot 400 dagen worden opgeslagen in de Trips-app. De app kan ongeveer 500 ritten opslaan. Wanneer deze limiet wordt bereikt, worden oudere ritten automatisch verwijderd om ruimte te maken voor nieuwe ritten.

i N.b.

Als het logboek geen ritten registreert, kan dit onder andere de volgende redenen hebben:

- De netwerkverbinding zwak is of er helemaal geen netwerkverbinding is.
- De app ontvangt geen GPS-coördinaten.
- De locatierechten zijn uitgeschakeld, zodat de Trips-app geen toegang heeft tot de locatie van de auto.

^[1] VIN

8.3. De auto starten

Je kunt de auto alleen starten als de sleutel aanwezig is en juist wordt gebruikt. Trap het rempedaal in en kies een versnelling.



De belangrijkste bedieningselementen voor het starten van je auto zijn het rempedaal en de schakelhendel.

De manier waarop je auto ontgrendelt, hangt af van welke soort sleutel je gebruikt. Na het ontgrendelen start de auto geleidelijk op. Veel functies, zoals het klimaatsysteem, kun je gebruiken zodra je in de auto zit.

Als je de auto wilt starten, druk het rempedaal in en selecteer een rijstand. Als je een sleutelkaart of een lege sleutel met afstandsbediening gebruikt, moet je deze op de kaartlezer leggen.

Controleer altijd het volgende voordat je wegrijdt:

- Alle portieren en de achterklep zijn gesloten.
- Alle inzittenden zitten goed en dragen hun veiligheidsgordel op de juiste manier.
- De bestuurdersstoel, de stand van het stuurwiel en de spiegels zijn ingesteld op jouw rijpositie.
- Er zijn geen laadkabels aangesloten.
- Er zijn geen voorwerpen in het bestuurdersgebied en de pedalen kunnen vrij bewegen.

i Tip

De auto kan je attenderen op bepaalde omstandigheden waar je iets aan moet doen voordat je gaat rijden. Als de auto niet wil starten, kijk dan op het bestuurdersdisplay voor aanwijzingen.

i N.b.

Als je een alcoholslot in je auto hebt, moet je eerst de blaastest doen met een negatief resultaat voordat je de auto kunt starten.

1. Als je een sleutel met afstandsbediening gebruikt, houd deze dan bij je.

Als je een sleutelkaart of een lege sleutel met afstandsbediening gebruikt, moet je deze op de kaartlezer leggen.



De locatie van de kaartlezer, die wordt gebruikt om de auto met een sleutelkaart of een lege sleutel met afstandsbediening te starten.

2. Houd het rempedaal ingedrukt.
 3. Selecteer D of R met de stuurhendel rechts.
- > Op het bestuurdersdisplay zie je welke schakelstand is geselecteerd. Het symbool voor klaar wordt ook weergegeven, om aan te geven dat de auto niet meer in de parkeerstand, maar in een rijstand staat.

READY

(i) N.b.

Het symbool voor gereed verdwijnt als de snelheid van de auto hoger is dan wandeltempo.

8.3.1. Controles bij het starten

Zodra je een schakelstand kiest om te gaan rijden, voert de auto een aantal zelfcontroles uit van belangrijke systemen en functies. Deze korte test wordt vermeld op het bestuurdersdisplay.

Tijdens de startcontrole verschijnen er diverse waarschuwings- en indicatiesymbolen op het bestuurdersdisplay. Als een van deze waarschuwings- of indicatiesymbolen na een paar seconden niet verdwijnt, wil dat zeggen dat er een storing is of een probleem dat je moet verhelpen voordat je gaat rijden.

Als een storing wordt aangegeven:

- Lees alle informatie hierover die op het bestuurdersdisplay staat aangegeven.
- Kijk voor meer informatie over waarschuwings- en indicatorsymbolen in het betreffende gedeelte van de handleiding.
- Verhelp de aangegeven storing voordat je gaat rijden.
- Als je het probleem niet zelf kunt oplossen, neem dan contact op met een erkende Volvo-werkplaats.

Na het uitvoeren van de startcontrole blijft de auto allerlei systemen en functies controleren.

De inhoud van deze handleiding geeft de status van de gebruikershandleiding weer op het moment van drukken en is mogelijk niet volledig geldig in toekomstige gevallen. Raadpleeg voor meer informatie de eerste pagina voor de volledige disclaimer.

8.3.2. Alcoholslot

Het alcoholslot is een veiligheidsvoorziening die voorkomt dat iemand gaat rijden nadat hij of zij heeft gedronken. Als je auto een alcoholslot heeft, dan moet je eerst een blaastest met negatief resultaat doen voordat je de auto kunt starten.

Als je een alcoholslot het aangesloten, is dit in een aantal systemen van de auto geïntegreerd. Dat betekent dat je meldingen van het alcoholslot direct op het bestuurdersdisplay ziet. Het alcoholslot moet worden gekalibreerd in overeenstemming met de plaatselijke wet- en regelgeving over de limietwaarden voor het wettelijk rijden met de auto.

Raadpleeg voor meer informatie over een specifiek alcoholslot de fabrikant van het betreffende alcoholslot.

Waarschuwing

Het alcoholslot is een hulpmiddel en neemt de verantwoordelijkheid niet weg bij de bestuurder. De bestuurder moet altijd nuchter blijven en de auto op een veilige manier besturen.

Een alcoholslot gebruiken

Het alcoholslot wordt automatisch geactiveerd en is klaar voor gebruik wanneer de auto wordt ontgrendeld. Volg de instructies die bij de installatie van het alcoholslot worden geleverd, samen met de meldingen op het bestuurdersdisplay.

Na een rijcyclus, dus als je hebt gereden en bent gestopt, kan je auto binnen 30 minuten opnieuw worden gestart zonder dat je een nieuwe blaastest hoeft te doen.

Tip

Nauwkeurige meting

Eet of drink niets ongeveer vijf minuten vóór de blaastest.

Gebruik de ruitensproeier niet te veel, omdat de alcohol in de sproeiervloeistof het resultaat van het alcoholslot kan beïnvloeden.

Omzeiling van het alcoholslot in noodgevallen

In een noodgeval of als het alcoholslot niet werkt, kun je het alcoholslot omzeilen. Zie hiervoor de instructies die bij het alcoholslot worden geleverd of neem contact op met de fabrikant.

8.4. De auto uitschakelen

Normaal gesproken gaat de auto automatisch uit, maar via het middendisplay kun je de auto ook handmatig uitzetten.

Je auto registreert bepaalde handelingen na het parkeren, zoals het losmaken van gordels en het openen van portieren om uit te stappen. De auto wordt automatisch uitgeschakeld nadat je de auto hebt vergrendeld en bij de auto wegloopt. Er zijn echter situaties denkbaar waarin je dat handmatig wilt doen.

 **N.b.**

Het kan voorkomen dat het automatisch uitschakelen, inclusief het vergrendelen, wordt onderbroken of verhinderd. Bijvoorbeeld wanneer een portier niet goed dicht is, een sleutel is achtergebleven in de auto of wanneer er in de auto beweging wordt gedetecteerd.

De auto handmatig uitschakelen

1. Druk op het autosymbool  in de onderste balk en ga naar **Instellingen**.
2. Ga naar **Bediening** → **Automodi** → **Stroomopties**.
 - > Het menu **Stroomopties** wordt weergegeven.
3. Selecteer een van de vermogensopties.
 - > Het vermogen van de auto wordt verlaagd naar het geselecteerde niveau.

Als je de auto uitschakelt en op de bestuurdersstoel blijft zitten, kun je de auto weer starten door het rempedaal in te drukken.

 **N.b.**

Na het uitschakelen blijft een aantal essentiële systemen actief, zoals sleuteldetectie, alarm, internetverbinding en accucontrole. Onder normale omstandigheden gebruiken die slechts weinig stroom.

8.5. Rijkenmerken

Ontdek welke functies invloed hebben op de prestaties en de rijdynamiek. Hiermee kun je de rijervaring aanpassen.



Je auto heeft diverse functies die de rijdynamiek en prestaties van de auto beïnvloeden.

One-pedal drive	Dit zorgt ervoor dat je met alleen het acceleratiepedaal zowel kunt remmen als gas geven. Op het middendispley kun je deze functie in- en uitschakelen.
Automatische kruipfunctie	Hiermee kun je heel langzaam rijden zonder het gaspedaal in te drukken. Je kunt de automatische kruipfunctie inschakelen door One Pedal Drive uit te schakelen.
Off-road	Als je de functie Offroad activeert, wordt de ophanging van de auto hoger gezet, zodat de auto een grotere bodemvrijheid heeft. Ook wordt Hill Descent Control bij heuvelaf rijden geactiveerd, zodat je auto op een meer gecontroleerde, actieve manier kan afremmen.
Stuurgevoel	Als je de gevoeligheid van het stuurwiel aanpast, heeft dat invloed op de weerstand en stuurgevoeligheid van het stuurwiel.
Veringsgevoel	Het veringsgevoel beïnvloedt de rijkwaliteit. Via het middendispley kun je het wijzigen.
Elektronische stabiliteitsregeling^[1]	Je auto heeft een aantal automatische stabiliteitsregelsystemen die kunnen helpen voorkomen dat je auto slipt.

i Tip

Extern geluid

Als je langzaam rijdt, laat je auto een kunstmatig autogeluid horen. Dit is bedoeld om anderen attent te maken op jouw aanwezigheid.

^[1] ESC

8.5.1. One-pedal drive

Wanneer One Pedal Drive is ingeschakeld, kun je met het gaspedaal zowel remmen als gas geven.



Het remgedrag verandert door het gebruik van het gaspedaal. Wanneer je het gaspedaal indrukt, accelereert de auto zoals gebruikelijk, maar als je het pedaal loslaat, remt de auto af. Hoe meer je het pedaal loslaat, hoe meer je auto afremt. Als je het gaspedaal helemaal loslaat, komt de auto uiteindelijk volledig tot stilstand.

Je kunt One Pedal Drive in de instellingen in- en uitschakelen. Je kunt ook de instelling **Automatisch** selecteren waardoor One Pedal Drive wordt ingeschakeld, maar dan kun je alleen remmen door het gaspedaal los te laten wanneer je vlak achter een voorligger rijdt.

Regeneratief remmen heeft prioriteit bij One Pedal Drive. Maar de remschijven kunnen worden geactiveerd als er meer moet worden geremd.

De automatische instelling van One Pedal Drive gebruiken

Wanneer de instelling **Automatisch** is geselecteerd, kun je alleen remmen met behulp van One Pedal Drive wanneer er een voorligger wordt gedetecteerd. Dit betekent dat de auto niet afremt als je het gaspedaal loslaat wanneer de weg vóór je vrij is. Dit kan langere tijd in licht verkeer rijden comfortabeler maken, omdat je niet constant het gaspedaal hoeft in te drukken. Het betekent echter ook dat je altijd voorbereid moet zijn om het rempedaal te gebruiken in situaties waarin je moet remmen zonder een voertuig direct voor je. Denk bijvoorbeeld aan situaties zoals stoppen bij een stopbord, verkeerslicht of kruising, of het rijden op rotondes.

Belangrijk

Voorwaarden voor radar- en cameradetectie

Wanneer **Automatisch** is geselecteerd, maakt One Pedal Drive gebruik van de camera- en radareenheden van de auto, die enkele algemene beperkingen hebben. Het detectiesysteem kan niet alle rij-, verkeers-, weers- en wegomstandigheden hanteren. Lees de aparte delen in de handleiding over detectietypen, hoe ze werken en wat hun beperkingen zijn om beter te begrijpen hoe de werking van de instelling **Automatisch** wordt beïnvloed.

Vergeet het rempedaal niet

De remkracht die bij One Pedal Drive wordt uitgeoefend door het gaspedaal los te laten, is beperkt. Als je hard wilt remmen, moet je het rempedaal gebruiken.

Je kunt One Pedal Drive alleen in de rijstanden gebruiken, dus D of R. Wanneer N is geselecteerd, remt de auto niet af als je het gaspedaal loslaat, ook al is One Pedal Drive in de instellingen ingeschakeld.

Gladde wegomstandigheden

Het gebruik van One Pedal Drive wordt niet aanbevolen op gladde wegen.

Off-road

One Pedal Drive is niet beschikbaar als de offroad-functie is geactiveerd.

8.5.1.1. One Pedal Drive aanpassen

Remmen met One Pedal Drive kan in de rijinstellingen worden aangepast, ingeschakeld of uitgeschakeld.

De beschikbare instellingen zijn:

Aan	De functie is ingeschakeld. Je kunt afremmen door het gaspedaal los te laten.
Automatisch	One Pedal Drive is ingeschakeld, maar als je het gaspedaal loslaat, wordt er alleen afgeremd als je vlak achter een voorligger rijdt.
Uit	De functie is uitgeschakeld. Als je het gaspedaal loslaat, activeer je de remmen niet.

Tip

Snelle toegang

Bij de sneltoetsen op het middendisplayscherm staat ook een toets waarmee je One Pedal Drive onder het rijden kunt aanpassen. Zo kun je One Pedal Drive snel aanpassen zonder naar de instellingen te gaan.

Automatische kruipfunctie

Als je One Pedal Drive uitschakelt, schakel je de automatische kruipfunctie in. Dat betekent dat de auto langzaam kan rijden zonder dat je het gaspedaal indrukt.

Wanneer de automatische kruipfunctie actief is, kun je de functie tijdelijk onderbreken door hard op het rempedaal te drukken totdat de auto tot stilstand is gebracht. De hold-functie wordt geactiveerd. Als je de kruipfunctie weer wilt gebruiken, druk je weer op het gaspedaal.



Waarschuwing

De remkracht die bij One Pedal Drive wordt uitgeoefend door het gaspedaal los te laten, is beperkt. Als je hard wilt remmen, moet je het rempedaal gebruiken.

1. Druk op het autosymbool  op de onderste balk en ga naar **Instellingen**.
 2. Ga naar **Rijden** → **Rijdynamiek** → **One Pedal Drive**.
 3. Selecteer een stand voor One Pedal Drive.
-

8.5.2. Offroad activeren

Als je offroad activeert, wordt de ophanging van de auto verhoogd, zodat de auto meer bodemvrijheid heeft. Ook wordt Hill Descent Control geactiveerd, zodat je auto op een meer gecontroleerde, actieve manier kan afremmen als je heuvelaf rijdt.

Als je offroad-functie activeert, wordt de ophanging van je auto verhoogd en wordt Hill Descent Control ingeschakeld^[1].

Een verhoogde ophanging geeft je auto een grotere bodemvrijheid en kan handig zijn als je offroad rijdt. Je kunt het ook in andere situaties gebruiken, zoals wanneer je steile hellingen of hoge drempels op rijdt.

HDC kan handig zijn als je op een helling omlaag rijdt, omdat je auto op meer gecontroleerde en actieve manier afremt om te voorkomen dat de auto onbedoeld gaat versnellen. Naast gecontroleerder remmen verandert HDC het gevoel van het gaspedaal, zodat je meer controle en tractie hebt op gladde oppervlakken.

N.b.

Als Offroad wordt gedeactiveerd terwijl je op een steile helling omlaag rijdt, dan neemt het automatische remeffect geleidelijk af.

De functie Offroad heeft beperkingen en is alleen beschikbaar bij snelheden onder een bepaalde drempelwaarde. Rijden met een hogere ophanging is uitsluitend mogelijk bij een snelheid van minder dan 25 km/u (15 mph). Standaard gaat de ophanging van de auto automatisch terug naar de vorige hoogte als die snelheidslimiet wordt overschreden. Maar de HDC is beschikbaar tot dat je auto een snelheid van 40 km/u (25 mph) bereikt. Als je harder gaat rijden, wordt de functie Offroad automatisch uitgeschakeld.

1. Druk op het autosymbool  in de onderste balk en ga naar **Instellingen**.
2. Ga naar **Rijden** → **Rijdynamiek** → **Off-road**.
3. Schakel offroad in of uit.

N.b.

Off road en One Pedal Drive

Wanneer offroad actief is, wordt One Pedal Drive uitgeschakeld en kan die functie niet verder in de instellingen worden aangepast.

^[1] HDC

8.5.3. Stabiliteitsregeling

De inhoud van deze handleiding geeft de status van de gebruikershandleiding weer op het moment van drukken en is mogelijk niet volledig geldig in toekomstige gevallen. Raadpleeg voor meer informatie de eerste pagina voor de volledige disclaimer.

Je auto heeft een aantal stabiliteitsregelsystemen die kunnen helpen voorkomen dat je auto slijpt.

Elektronische stabiliteitsregeling

De elektronische stabiliteitsregeling^[1] bestaat uit diverse subfuncties die je auto automatisch kunnen laten remmen om te voorkomen dat je gaat slippen als de auto geen tractie of verlies van controle over het stuur detecteert. Hiervoor schakelt de ESC de remmen op elk wiel afzonderlijk in. Wanneer dit gebeurt, gaat het symbool voor ESC op het bestuurdersdisplay knipperen.



De stabiliteitsregeling van de auto omvat diverse andere functies, zoals:

Antiblokkeerremstelsysteem^[2]	De ABS van de auto voorkomt dat de wielen blokkeren als je hard remt. Dit verbetert de remprestaties en wendbaarheid, en helpt bij het stabiliseren van de auto.
Aanhangerstabilisering	Dit systeem is onderdeel van de ESC en kan ingrijpen wanneer er wordt gedetecteerd dat de auto gaat slingeren bij het slepen van een aanhangwagen.
Tractieregeling^[3]	TCS is een veiligheidsfunctie die detecteert wanneer de wielen geen grip meer hebben of slippen. De functie helpt de wielen dan om weer grip te krijgen door af te remmen.
Stabiliteitsregeling bij regeneratief remmen	Helpt voorkomen dat de wielen blokkeren wanneer de functie voor regeneratief remmen actief is.

[1] ESC

[2] ABS

[3] TCS

8.5.4. Ophanging

De ophanging van je auto is zo ontworpen dat je prettig in de auto rijdt.

De ophanging van de auto heeft invloed op het comfort en rijgedrag. Sommige ophangingsfuncties kunnen op het middendisplays worden aangepast, terwijl andere functies automatisch zijn.

Veringsgevoel

Je kunt de wegligging van je auto stijver of zachter instellen door de wegligging in de instellingen voor de ophanging aan te passen. Verschillende ophangingsinstellingen zijn geschikt voor verschillende rijsituaties en scenario's.

Belangrijk

De vering kan alleen via het middendisplays worden aangepast. Het fysieke ophangstelsysteem mag alleen worden aangeraakt door een daartoe opgeleide monteur.

 **N.b.**

Snelheidsafhankelijke ophanging

Je auto past de stijfheid van de ophanging automatisch aan de rijnsnelheid aan. Dit staat los van de verstelbare ophangingsinstellingen en zorgt ervoor dat je onder het rijden bij verschillende snelheden een goede wegligging houdt.

Ophangingshoogte

Je kunt off-roadfunctie inschakelen om de ophanging van de auto omhoog te zetten zodat de bodemvrijheid van je auto groter wordt. Dat doe je in de instellingen op het middendisplay.

 **N.b.**

Snelheidsafhankelijke hoogte

Je auto past de rijhoogte automatisch aan de rijnsnelheid aan. Dit staat los van de offroad-instellingen en zorgt ervoor dat je onder het rijden een goede wegligging houdt.

 **Waarschuwing**

De schokdempers bevatten gas onder druk. Je mag de schokdempers niet verwarmen of openen.

8.5.4.1. Het veringsgevoel aanpassen

Via instellingen kun je het veringsgevoel veranderen.

De ophanging beïnvloedt het rijcomfort en het weggedrag. Door de vering anders in te stellen, verander je de compressie- en reboundkenmerken van je auto.

 **Belangrijk**

De vering kan alleen via het middendisplay worden aangepast. Het fysieke ophangstelsel mag alleen worden aangeraakt door een daartoe opgeleide monteur.

1. Druk op het autosymbool  in de onderste balk en ga naar **Instellingen**.
2. Ga naar **Rijden** → **Rijdynamiek** → **Schokdemping**.
3. Een gevoeligheidsinstelling voor de ophanging selecteren

8.6. Actieradius

De verwachte actieradius van de auto wordt op het bestuurdersdisplay weergegeven en hangt af van meerdere factoren.

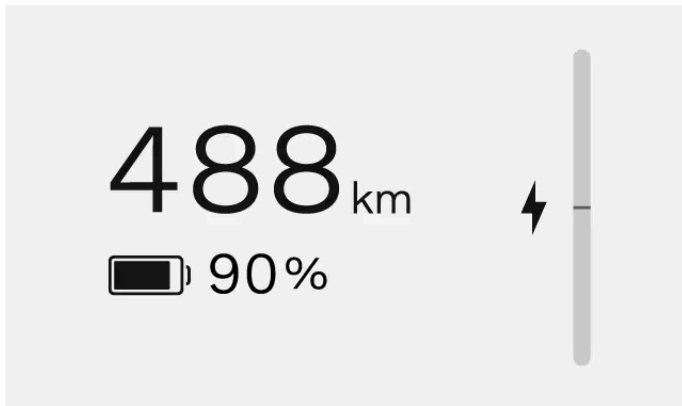

De actieradius hangt grotendeels af van het laadniveau van de auto en je rijstijl, maar ook de omstandigheden buiten de auto kunnen een rol spelen. Het laadniveau van de accu en de verwachte actieradius worden op het bestuurdersdisplay weergegeven. De verwachte actieradius wordt berekend op basis van je rijgedrag, zowel nu als in het verleden.

Factoren die van invloed zijn op de actieradius van je auto

Hoe je met de auto rijdt, welke instellingen of functies er zijn ingeschakeld, de weersomstandigheden en het verkeer spelen allemaal op verschillende manieren een rol bij de actieradius.

Snelheid	Als je harder rijdt, loopt de accu sneller leeg.
Rijden in de stad en verkeerssituatie	Als je je snelheid varieert door vaak te accelereren en te remmen, dan neemt het verbruik van je accu meer toe dan wanneer je met een constante snelheid rijdt.
Ecorijden	Houd je rijgedrag in de gaten met behulp van de Range Assistant zodat je zo zuinig mogelijk rijdt.
Buitentemperatuur	De buitentemperatuur kan invloed op het verbruik van je accu en de actieradius hebben.
Accutemperatuur	Een koude accu is minder efficiënt en verbruikt meer energie om op te warmen.
Preconditioning	Met de functie preconditioning verbruikt de auto minder energie om de auto en de accu op te warmen. Dat kan in de klimaatinstellingen.
Klimaatinstellingen	Welke klimaatfuncties je hebt ingeschakeld en in welke stand hebben ook invloed op het verbruik van de accu.
Banden en bandenspanning	De toestand en bandenspanning van je banden beïnvloeden de actieradius.
De toestand van de weg en topografie	De toestand van de weg heeft samen met eventuele hellingen invloed op het verbruik van de accu van je auto.
Slepen	Als je een aanhangwagen sleept, verbruikt je auto meer energie en loopt de accu sneller leeg. Hoeveel dat is, hangt af van wat voor soort aanhangwagen je sleept.

Als je meer wilt weten over de actieradius van de auto en hoe je deze kunt beïnvloeden, kijk dan in de app met actieradius- en ritinformatie, die je in de appbibliotheek vindt .

Actieradius bij lage temperaturen

De accu van je auto kan minder goed werken bij lage temperaturen. Als de accu van de auto koud is, verschijnt er een sneeuwvlok  naast het accupercentage. Dit geeft aan dat de laadcapaciteit van de accu, prestaties en de actieradius minder zijn dan onder normale omstandigheden. Dit kun je voorkomen door de auto altijd op te laden als de auto geparkeerd staat; dat is vooral goed bij lage temperaturen.

Zodra de accu opwarmt, bijvoorbeeld tijdens het voorverwarmen van de auto of tijdens het rijden, verdwijnt de sneeuwvlok van het bestuurdersdisplay.

Fabrieksinstellingen en actieradius resetten

Als de fabrieksinstellingen zijn gereset of als de auto vanuit de fabriek wordt afgeleverd, is de geschatte actieradius gebaseerd op een gecertificeerde waarde. Als je een tijd met de auto hebt gereden, wordt de geschatte actieradius gebaseerd op je historische rijgedrag.

8.6.1. Actieradius en rit

De app voor de actieradius en rit kan je een overzicht van de actieradius en het energieverbruik geven. Dit kan je helpen om zuinig te rijden.

Je vindt informatie over je energieverbruik in de app voor actieradius en rit, die je in de appbibliotheek kunt openen .

Als je op de verschillende tabbladen kijkt, **Range assistent** en **Ritinformatie**, kun je verschillende aspecten van je energieverbruik en actieradius zien.

Actieradiusassistent



Je ziet je huidige actieradius en energieverbruik op het tabblad **Range assistent**. Je verbruik kan op verschillende manieren worden weergegeven, afhankelijk van de situatie. Wanneer je rijdt, wordt dit gebaseerd op afstand en als je stilstaat, op tijd. De waarde staat altijd voor het huidige verbruik en neemt dus toe bij bijvoorbeeld hard accelereren of heuvelop rijden.

Je snelheid, klimaatinstellingen en rijstijl hebben allemaal invloed op de actieradius. Het is daarom een goed idee om je energieverbruik bij te houden op basis van deze drie factoren als je zuinig wilt rijden.

- Snelheid** Je gemiddelde snelheid in de laatste minuut.
- Rijstijl** Je acceleratie- en remgedrag in de laatste paar minuten.
- Klimaatregeling** Je verwachte gemiddelde energieverbruik met de huidige klimaatinstellingen.

De geschatte actieradius wordt berekend op basis van je rijstijl en de huidige rijomstandigheden. Daarnaast worden de waarden voor de maximale en minimale actieradius naast de geschatte actieradius weergegeven. Deze geven de mogelijke actieradius aan, op basis van een hoog en laag verbruik.

- Maximale actieradius** Berekening gebaseerd op normale rijomstandigheden in de stad met het klimaatsysteem uitgeschakeld.
- Minimale actieradius** Berekening gebaseerd op snel rijden met het klimaatsysteem ingeschakeld.

Actieradiusoptimalisatie

Je kunt de optimalisatiefunctie voor de actieradius op het tabblad **Range assistent**. De actieradiusoptimalisatie stelt de auto zo in dat de actieradius wordt gemaximaliseerd door het energieverbruik te verlagen. Wanneer deze functie actief is, kan de instel-

ling Ecoklimaat worden gebruikt en worden de prestaties zo aangepast dat de actieradius voorrang heeft op vermogen. Dit beperkt ook voorverwarming van de accu's voorafgaand aan snelladen.

Ritinformatie



Ritinformatie geeft een overzicht van het recente en huidige energieverbruik op afstand. Hier kun je ook de dagteller resetten.

Je kunt op verschillende manieren informatie over je rit bekijken en in de gaten houden.

Sinds laatste reset	Deze afstand kan alleen handmatig worden gereset. Hiermee kun je zelf bepalen wat een rit is. Vergeet niet dat je dit moet resetten aan het begin van een rit die je wilt registreren en waarvan je na afloop de totale afstand wilt weten.
Sinds vorige oplaadbeurt	De afstand wordt automatisch gereset wanneer je de auto oplaadt.
Huidige rit	De afstand wordt automatisch gereset en laat zien hoe ver je hebt gereden tijdens je huidige rit.

Je kunt meer informatie weergeven door op de verschillende opties voor de rit te drukken.

8.6.1.1. De dagteller resetten

Je kunt de dagteller van de auto resetten. Dat doe je in de app voor actieradius en rit.

De dagteller kan je informatie over je huidige rit, sinds de laatste keer opladen of sinds de laatste reset geven.

1. Druk op het symbool voor de appbibliotheek  op de onderste balk en open de app **Actieradius en rit**.
2. Ga naar **Ritinformatie** → **Sinds laatste reset** → **Resetten**.
3. Reset de dagteller.

8.7. Besturing

Verdiep je in de stuurfuncties van je auto.



Je auto is ontwikkeld met het oog op een responsieve en gebruiksvriendelijke besturing. Zorg ervoor dat je je rijhouding aanpast en het stuurwiel naar wens instelt voordat je gaat rijden.

i Tip

Besturing en interactie met rijhulpsystemen

Diverse rijhulpfuncties zijn van invloed op het stuurgedrag. Lees de hoofdstukken in de handleiding over deze functies, zodat je precies weet hoe ze je rijervaring kunnen beïnvloeden.

Snelheidsafhankelijke stuurgevoeligheid

De stuurgevoeligheid en -weerstand worden aan de snelheid van de auto aangepast. Bij lage snelheden is de stuurweerstand laag voor nauwkeurig manoeuvreren. Bij hoge snelheden wordt de besturing stugger.

Stuurgevoel

Je kunt het stuurgevoel aanpassen via de instellingen op het middendispley. Het stuurgevoel bepaalt de stevigheid waarmee het stuurwiel draait.





Storingen die te maken hebben met het stuur

Als je merkt dat je stuur abnormaal stevig aanvoelt of als stuurgerelateerde functies^[1] niet beschikbaar zijn of niet goed werken, kan dit te maken hebben met een storing in het stuursysteem.

Als je auto een stuurgerelateerde storing opmerkt, krijg je een melding op één of beide displays. Zorg ervoor dat je de instructies in het bericht leest en opvolgt.

De instructies in het bericht hangen af van de aard en de ernst van de gedetecteerde storing. Het urgentieniveau is cruciaal voor hoe snel je moet handelen en kan worden gecommuniceerd door het bericht en door het gebruik van symbolen.

De inhoud van deze handleiding geeft de status van de gebruikershandleiding weer op het moment van drukken en is mogelijk niet volledig geldig in toekomstige gevallen. Raadpleeg voor meer informatie de eerste pagina voor de volledige disclaimer.

	Stuurhulp tijdelijk beperkt	Wees voorzichtig. Volg de instructies in het bericht op. ^[2]
	Stuurfout	Wees voorzichtig. Volg de instructies in het bericht op. ^[2]
	Stuurfout	Onmiddellijke actie vereist. Volg de instructies in het bericht met spoed op en wees voorzichtig. Maak zo snel mogelijk een serviceafspraak.
	Stop veilig	Onmiddellijke actie vereist. Breng de auto veilig tot stilstand en roep hulp in.

 **Belangrijk**

Functies van het rijhulpsysteem die te maken hebben met sturen zijn niet beschikbaar als er een fout wordt gedetecteerd.

^[1] Zoals de hulpfunctie voor op de rijstrook blijven rijden of Pilot Assist

^[2] Neem contact op met een erkende Volvo-werkplaats als het probleem aanhoudt.

8.7.1. Stuurwiel

Leer je stuurwiel en een aantal bedieningselementen en functies kennen.

Je kunt het stuurwiel voor meer dan alleen het besturen van de auto gebruiken.



Elektrisch verwarmd stuurwiel

Het stuurwiel heeft ingebouwde verwarming. Die kun je handmatig inschakelen of zo instellen dat die automatisch wordt geactiveerd.

De inhoud van deze handleiding geeft de status van de gebruikershandleiding weer op het moment van drukken en is mogelijk niet volledig geldig in toekomstige gevallen. Raadpleeg voor meer informatie de eerste pagina voor de volledige disclaimer.

Stel de stuurwielpositie in

Het stuurwiel kan elektronisch worden aangepast aan je rijhouding. Dat doe je op het middendisplay.

Aanraaktoetsen op het stuurwiel

Het stuurwiel heeft aanraaktoetsen waarmee je bepaalde instellingen en afstellingen kunt regelen.

Claxon

De knop van de claxon zit in het midden van het stuurwiel en is voorzien van een -symbool.

8.7.1.1. Bedieningselementen op het stuurwiel











Het stuurwiel heeft diverse knoppen en bedieningsvlakken. Deze zijn voor het bedienen van specifieke functies, zoals de claxon, maar ook voor het kiezen van bepaalde instellingen of aanpassingen, en om te bepalen wat er op het bestuurdersdisplay wordt getoond.



- Claxon
- Aanraakgevoelige knoppen
- Linker stuurhendel
- Rechter stuurhendel

Aanraakgevoelige knoppen



-  De ingestelde snelheid verhogen
-  De ingestelde snelheid verlagen
-  Alternate Steering Assist
-  Wisselen tussen de weergaven van het bestuurdersdisplay
-  Spraakbesturing
-  Volume verhogen of bevestigen
-  Volume verlagen of weigeren
-  Media: vorige of terug
-  Media: Volgende of snel vooruit
-  Deze knoppen worden momenteel niet gebruikt^[1].
-  Deze knoppen worden momenteel niet gebruikt^[1].

De werking van de knoppen hangt af van de context. Meestal kun je ermee bedienen wat je op de displays ziet.

Interactie met de aanraakgevoelige knoppen

De knoppen aan de rechterkant van het stuurwiel zijn doorgaans bedoeld voor de bediening van wat je rechts op het bestuurdersdisplay ziet. De knoppen aan de linkerkant zijn meestal voor wat je links ziet. Op het bestuurdersdisplay wordt meestal aangegeven wat elke knop doet.

Je vindt het gebied met aanraaktoetsen die je zoekt door je vinger over de toetsen te bewegen. De displays reageren en laten je zien wat de toets doet. Zodra je de gewenste functie ziet, druk je op de knop.

^[1] Knoppen voor een mogelijke toekomstige functie.

8.7.1.2. Stuurwielpositie afstellen

Je kunt de positie van het stuurwiel afstemmen op je zithouding. De positie die je kiest, wordt opgeslagen als onderdeel van je gebruikersprofiel.

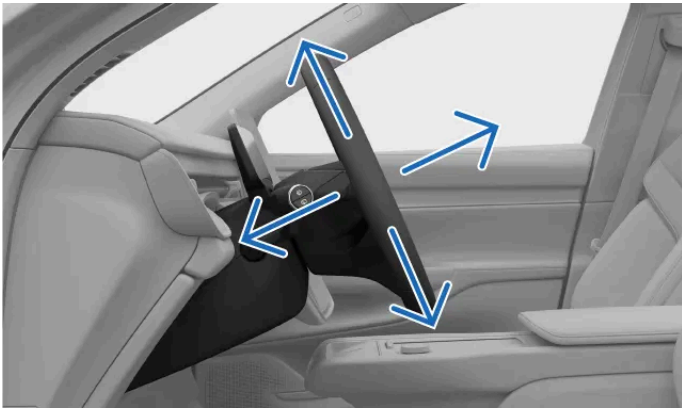

Het aanpassen van je stuurwielpositie is cruciaal voor je rijhouding. Het zorgt ervoor dat je prettiger zit en betere controle hebt over je auto.

Je kunt het stuurwiel instellen via het middendisplay. Daar zie je welke instellingen er allemaal zijn om het stuurwiel in jouw voorkeurspositie te zetten.

i Tip

Snelle toegang

Met de stoelverstelknop aan de zijkant van je stoel kun je de weergave van de afstellingen openen. Daar kun je verschillende aanpassingen maken met betrekking tot je rijhouding. Je kunt ook bepaalde aanpassingen voor de bestuurder openen met de sneltoetsen op het middendisplay. Zo kun je aanpassingen op het display uitvoeren zonder naar de instellingen te gaan.

! Waarschuwing

Zorg dat je de positie van het stuurwiel afstelt als je geparkeerd staat; dit mag niet onder het rijden.

! Belangrijk

Houd de ruimte rondom het bestuurdersdisplay vrij

Zorg dat er zich geen objecten op de stuurkolom bevinden voor of achter het bestuurdersdisplay. Je loopt het risico het bestuurdersdisplay te beschadigen als een object op de plek belandt waar de stuurwielpositie verandert.

1. Druk op het autosymbool  op de onderste balk en ga naar **Instellingen**.
 2. Ga naar **Bediening** → **Stuurwiel** → **Stuurwiel verstellen**.
- > De weergave voor stuurwielaanpassingen verschijnt.

3. Pas de stuurwielpositie aan met behulp van de knoppen op het stuurwiel.

 **Belangrijk**

Als het stuurwiel eenmaal staat zoals jij prettig vindt, is het belangrijk dat je andere delen van de auto daarop afstemt. Je rijhouding is belangrijk en wordt niet alleen door het afstellen van het stuurwiel bepaald, maar ook door de positie van het stuurwiel en de spiegels.

8.7.2. Stuurgevoel aanpassen

Je kunt de weerstand en het rijgevoel van het stuurwiel aanpassen via de instellingen.

Daar vind je een serie voorgedefinieerde instellingen waarmee je de gevoeligheid van het stuurwiel regelt. Deze opties selecteer je in het middendisplay.

 **N.b.**

Het stuurwiel van je auto heeft een snelheidsafhankelijke weerstand, naast de handmatig ingestelde stuurgevoeligheid. Dat betekent dat je auto automatisch de weerstand van het stuurwiel aanpast aan je rijnsnelheid, zodat je meer controle en stabiliteit hebt.

1. Druk op het autosymbool  in de onderste balk en ga naar **Instellingen**.
2. Ga naar **Rijden** → **Rijdynamiek** → **Stuurgevoel**.
3. Een gevoeligheidsinstelling voor het stuurwiel selecteren

8.8. Remmen

Je auto heeft meerdere remfuncties, zowel handmatig als automatisch.



Je auto heeft diverse functies en mogelijkheden voor remmen.

Rempedaal	Je belangrijkste manier van handmatig remmen. Het rempedaal kan regeneratief remmen activeren of de wrijvingsremmen inschakelen, afhankelijk van de rijomstandigheden.
One-pedal drive	Wanneer One Pedal Drive actief is, kun je remmen en gasgeven met het gaspedaal regelen.
Regeneratief remmen	Vertraagt de auto door de beweging van de auto te benutten om de accu op te laden. ^[1]
Wrijvingsremmen	Remt de auto met de schijfremmen af.
Parkeerrem	Houdt de geparkeerde auto op zijn plaats.
Automatische rem bij stilstand (Auto hold)	Remt automatisch om de auto tegen te houden als deze stilstaat.
Automatisch remmen	Dit is een algemene term voor de reminterventies van de auto. Verschillende systemen voor bestuurdersondersteuning en veiligheid kunnen ingrijpen en remmanoeuvres uitvoeren, om veiligheidsredenen of voor je rijgemak.
Remmen na aanrijding	Automatisch remmen na een ernstige aanrijding om nieuwe gevaren te voorkomen.
Elektronische stabiliteitsregeling^[2]	Helpt slippen en andere stabiliteitsproblemen voorkomen door automatisch de remmen in te schakelen.
Antiblokkeerremstelsysteem^[3]	Dit systeem voorkomt dat de remmen blokkeren als je hard moet remmen. Het verbetert de remprestaties, stabiliteit en wendbaarheid van de auto.

Belangrijk

Remslijtage-indicatoren

Je auto is uitgerust met slijtage-indicatoren voor de remmen. Dit zijn metalen strips die aan de rem zijn bevestigd. De richtingaanwijzers maken geluid als het remblokje slijt.

Als je een geluid van de remmen hoort, neem dan contact op met een erkende Volvo-werkplaats om de remblokken te laten inspecteren en zo nodig te vervangen. Rijden met versleten remblokken kan de veiligheid in gevaar brengen en de remschijven beschadigen.

 **N.b.**

Remlichten

De remlichten van de auto gaan automatisch branden bij remmanoeuvres. De lichten gaan branden wanneer je zelf met het rempedaal remt, als je One Pedal Drive gebruikt en bij automatisch remmen van een van de rijhulpsystemen.

Noodremlichten

Bij hard remmen of wanneer het ABS-systeem is geactiveerd, kunnen de noodremlichten van je auto worden geactiveerd. De remlichten gaan dan knipperen om voertuigen achter je te waarschuwen. De alarmknipperlichten van je auto kunnen ook in deze situaties worden geactiveerd, maar alleen als de auto langzamer dan 10 km/u (6 mijl/u) rijdt.

^[1] Zet kinetische energie om in elektriciteit

^[2] ESC

^[3] ABS

8.8.1. Rempedaal

Het rempedaal activeert verschillende soorten remmechanismes, afhankelijk van de situatie.



Het rempedaal kan de regeneratieve rem of de wrijvingsrem inschakelen, afhankelijk van hoe je het pedaal intrapt. Licht remmen activeert de regeneratieve rem, hard remmen schakelt de wrijvingsremmen in.

Elektronisch gestuurd remmen ^[1]

Het rempedaal wordt elektronisch gestuurd. Omdat de remkracht niet fysiek maar elektronisch wordt overgebracht, gaan er geen natuurlijke reactiekrachten van de remmen naar het pedaal.

De inhoud van deze handleiding geeft de status van de gebruikershandleiding weer op het moment van drukken en is mogelijk niet volledig geldig in toekomstige gevallen. Raadpleeg voor meer informatie de eerste pagina voor de volledige disclaimer.

Antiblokkeerremstelsysteem ^[2]

De ABS van de auto voorkomt dat de wielen blokkeren als je hard remt. Dit verbetert de remprestaties en wendbaarheid, en helpt bij het stabiliseren van de auto.

 **N.b.**

P-knop

Als je bij hoge snelheid de P-knop ingedrukt houdt, rem je de auto geleidelijk af. Dit is een alternatief voor normaal remmen. Gebruik de P-knop alleen op deze manier als je niet in staat bent het rempedaal in te trappen.

Controles bij het starten

Verschillende remsystemen maken deel uit van de startcontrole van de auto. Los eventuele foutmeldingen op voordat je gaat rijden.

 **Waarschuwing**

Natte remmen

Als de remschijven nat zijn, kan de remweg van de auto langer zijn. Voer veilig een remmanoeuvre uit om het water uit de remmen te verwijderen. Door al rijdend de schijfremmen in te schakelen, worden ze warm en droog.

^[1] Ook wel 'brake-by-wire' genoemd.

^[2] ABS

8.8.2. Parkeerrem

De parkeerrem wordt ingeschakeld zodra je de auto van de rijstand naar de parkeerstand schakelt.

De parkeerrem blokkeert de achterwielen van de auto. De geparkeerde auto houdt zelf de grip in de gaten en scherpt deze zo nodig automatisch aan.

Door op de P-knop te drukken, zet je de auto in de parkeerstand en wordt de parkeerrem aangetrokken. ^[1]

Er zijn verschillende situaties waarin je auto de parkeerrem automatisch inschakelt. Voorbeelden daarvan zijn:

- Je auto heeft langere tijd stilgestaan in de automatische stand.
- Je stapt uit.
- Er is een laadkabel aan je auto gekoppeld.
- Na een manoeuvre bij ondersteund parkeren

Het bestuurdersdisplay geeft aan wanneer de auto in de parkeerstand staat en de parkeerrem is ingeschakeld.

 **Waarschuwing**

Parkeer de auto onder winterse omstandigheden niet op een helling. De banden kunnen tractie verliezen, zelfs als de parkeerrem is ingeschakeld. Het is altijd jouw verantwoordelijkheid om de auto veilig te parkeren. Check het waarschuwingsymbool van de parkeerrem om de status ervan te zien.



Automatische vrijgave

De parkeerrem wordt automatisch vrijgegeven als je een rijstand selecteert.

 **N.b.**

P-knop

Als je bij hoge snelheid de P-knop ingedrukt houdt, rem je de auto geleidelijk af. Dit is een alternatief voor normaal remmen. Gebruik de P-knop alleen op deze manier als je niet in staat bent het rempedaal in te trappen.

^[1] Je kunt de auto alleen in de parkeerstand zetten als deze stilstaat.

8.8.2.1. De parkeerrem activeren

Schakel de parkeerrem in door de P-knop op de rechterstuurhendel in te drukken.

Er zijn verschillende situaties waarin je auto de parkeerrem automatisch inschakelt. Je kunt de parkeerrem ook handmatig inschakelen.

1. Zodra de auto stilstaat, druk je de P-knop op de rechterstuurhendel in.



- > De auto schakelt over naar de parkeerstand, waarbij ook de parkeerrem wordt aangetrokken. De nieuwe stand wordt aangegeven op het bestuurdersdisplay.



De parkeerrem wordt automatisch gelost zodra je een rijstand kiest.

8.8.3. Automatische rem bij stilstand (Auto hold)

Auto Hold zorgt ervoor dat de auto stil blijft staan nadat je volledig tot stilstand bent gekomen, zodat je het rempedaal los kunt laten.

Als de auto in stand D of R staat en de auto remt tot stilstand, dan wordt Auto Hold automatisch geactiveerd, mits er aan de noodzakelijke voorwaarden is voldaan.

Om de automatische rem uit te schakelen en verder te rijden in de geselecteerde schakelstand, druk je het rijpedaal in.

 **N.b.**

Overschakelen van Auto hold naar parkeren

Stand P wordt geselecteerd als Auto Hold enkele minuten actief is, als je de veiligheidsgordel losmaakt of als je het bestuurdersportier opent.

Voorwaarden voor Auto Hold

Auto hold is beschikbaar in stand D of R. Bovendien moet de veiligheidsgordel zijn bevestigd en moet het bestuurdersportier gesloten zijn.

De functie Auto Hold is uitgeschakeld als je One Pedal Drive niet gebruikt. Wanneer je One Pedal Drive uitschakelt, wordt de automatische kruipfunctie ingeschakeld. Daarna moet je de Hold-functie handmatig activeren om ervoor te zorgen dat de auto stil blijft staan.

Hold-functie handmatig activeren

Druk het rempedaal stevig in om de Hold-functie te activeren.^[1] Dit wordt op het bestuurdersdisplay aangegeven met het symbool voor de Hold-functie.



Symbool voor Auto Hold

^[1] Je kunt de Hold-functie handmatig activeren als je de automatische kruipfunctie gebruikt.

8.8.4. Remmen na aanrijding

De auto remt automatisch als er een ernstige aanrijding wordt gedetecteerd. Dit is bedoeld om de kans op extra aanrijdingen te verkleinen.

Net na een aanrijding kan het zijn dat de auto zich nog met hoge snelheid voortbeweegt. Bovendien is de kans groot dat de bestuurder de auto niet volledig onder controle heeft. Er kunnen dus meer aanrijdingen volgen.

Bij een ernstige aanrijding^[1] zorgen de automatische remmen ervoor dat je auto op een gecontroleerde manier snelheid mindert en tot stilstand wordt gebracht. Het verminderen van je snelheid is vooral van belang als zich voetgangers, voertuigen of voorwerpen in de buurt van de auto bevinden.

De remlichten en de alarmlichten worden ook ingeschakeld. Als de auto eenmaal tot stilstand is gekomen, blijven de alarmlichten branden en wordt de parkeerrem ingeschakeld.

 **N.b.**

Handmatig onderbreken

Het rijpedaal indrukken heft de remmanoeuvre op, zodat de bestuurder een veilige plek kan zoeken om stil te staan.

Remmen na een aanrijding werkt alleen als het remsysteem na de aanrijding nog intact is.

^[1] Om deze remfunctie te activeren, moet de hevigheid van de botsing boven een bepaalde drempel komen. Zo moeten bijvoorbeeld de airbags zijn opgeblazen.

8.9. Schakelstand kiezen

Gebruik de rechterstuurhendel om een schakelstand te kiezen. Op het bestuurdersdisplay zie je welke schakelstand op dit moment actief is.

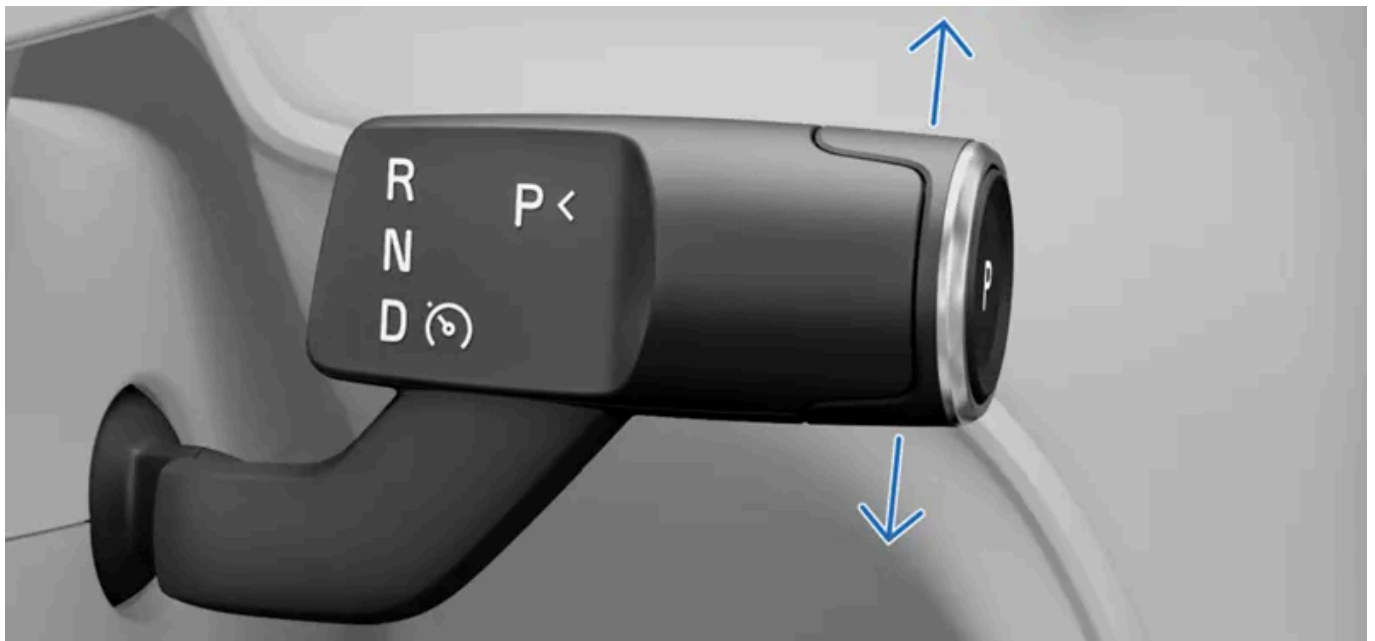

R Reverse

N Neutral

D Drive

Behalve een schakelstand kiezen, kun je met de rechterhendel ook de parkeerrem en bepaalde rijhulpfuncties bedienen.

Schakelen kan alleen als de auto stil staat of als je stapvoets rijdt. Je kunt niet schakelen als de auto wordt opgeladen.

1. Druk het rempedaal in ^[1].
 2. Beweeg de hendel omhoog of omlaag om de gewenste schakelstand te kiezen.
- > Je keuze zie je op het bestuurdersdisplay.

 **N.b.**

Wanneer je de schakelhendel omhoog of omlaag zet, voel je dat de schakelhendel twee standen in beide richtingen heeft. Kies R door de schakelhendel helemaal omhoog te zetten. Zet de hendel helemaal omlaag om D te kiezen.

Je kunt de neutrale stand (N) kiezen door de schakelhendel enkele seconden omhoog of omlaag in de eerste stand te houden. Tussen twee schakelstanden in keert de pook altijd terug naar de middelste positie.

^[1] alleen noodzakelijk als de auto stilstaat

9. Zicht, spiegels en buitenverlichting

Ontdek hoe je de lichten, spiegels en ruitenwissers van je auto bedient om beter zicht te krijgen als de omstandigheden daarom vragen.



Je auto heeft meerdere functies die je helpen bij het rijden. Sommige functies zijn voor meer veiligheid, terwijl andere functies het zicht verbeteren. Bepaalde functies zijn voor zowel de veiligheid als het gemak. Lees dit deel van de handleiding, omdat het kan helpen om de rijervaring veiliger en comfortabeler te maken.

9.1. Exterieurverlichting

Je auto beschikt over veel verlichtingsmogelijkheden. Je kunt de verschillende verlichtingsopties op het middendisplay en op de linkerstuurhendel selecteren en regelen.

Waarschuwing

Ondanks verlichtingssystemen van de auto die afhankelijk zijn van detectie van omgevingslicht is het nog steeds de verantwoordelijkheid van de bestuurder om ervoor te zorgen dat in alle situaties de juiste verlichting wordt gebruikt volgens plaatselijke wetgeving en verkeersregels.

Onder buitenverlichting vallen alle externe verlichtingsfuncties die de zichtbaarheid beïnvloeden.

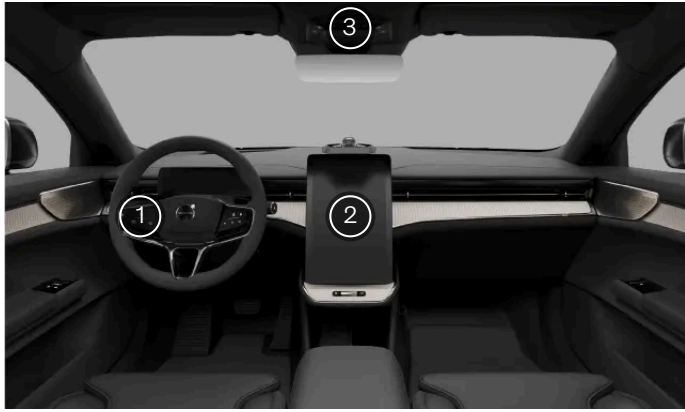

- 1 Je kunt bepaalde rijverlichting, zoals het grootlicht en de richtingaanwijzers, met de linkerstuurhendel regelen.
- 2 Op het middendisplay kun je de primaire verlichtingsmodus, de extra rijverlichting en de comfortverlichting aan de buitenzijde selecteren.
- 3 De knop voor de alarmlichten bevindt zich in de plafondconsole.

Sommige verlichtingsfuncties werken op het vermogen van de auto om te detecteren dat er buiten weinig licht is. Zorg dat de camera's van de auto schoon blijven en goed worden onderhouden. Als het zicht van de camera's door vuil wordt belemmerd, werken ze niet goed. Ze moeten voldoende informatie kunnen krijgen om te zorgen dat de auto op de juiste manier reageert.

i N.b.

Buitenverlichting kan tijdelijk water bevatten door condensatie. Dit is normaal en alle lampen aan de buitenkant zijn hiertegen bestand. Condensatie wordt normaal gesproken na verloop van tijd uit de lampbehuizing afgevoerd.

9.1.1. Rijverlichting

De rijverlichting werkt zowel automatisch als met knoppen, zodat je de auto aan elke situatie en het zicht aan kunt passen.

! Belangrijk

Het is altijd de verantwoordelijkheid van de bestuurder om ervoor te zorgen dat er met de auto wordt gereden met een verlichtingsstand die is geschikt is voor de actuele rijomstandigheden en plaatselijke verkeersregels.





Belangrijkste verlichting

Op het middendisplay kun je uit meerdere primaire verlichtingsstanden kiezen. De verlichting reageert dan op een standaardmanier.

Auto

Auto

Met de automatische verlichtingsmodus ^[1] detecteert en berekent je auto automatisch welke verlichtingsmodus het meest geschikt is voor de rij- en omgevingsomstandigheden.

	Slechtweerverlichting	Je kunt de weersverlichting bij mist of slechte weersomstandigheden gebruiken. De weersverlichting geeft je een beter zicht en helpt je auto om gezien te worden door anderen.
	Dimlicht	Je kunt het passeerlicht handmatig selecteren, zodat je koplichten gedimd blijven.
	Parkeerlichten	De parkeerlichten zijn lichtpunten op de contouren van de auto die de auto beter zichtbaar maken voor andere weggebruikers wanneer hij stilstaat. ^[2]
	Uit	In de stand Uit worden alle primaire verlichtingsstanden gedeactiveerd. ^[3]

 **N.b.**

Beschikbaarheid verlichtingsstand

Sommige primaire verlichtingsstanden kunnen alleen onder bepaalde omstandigheden worden gebruikt, zoals tijdens het rijden of wanneer je auto is uitgeschakeld.

Adaptieve functies

In de automatische verlichtingsstand zijn extra lichtfuncties ingeschakeld om je te helpen je aan te passen aan veranderende rijomstandigheden. Dit kan handig zijn bij weinig licht en bij het inrijden van tunnels.

Aanvullende verlichting

Je kunt het grootlicht en de richtingaanwijzers bedienen met de linkerstuurhendel.

Met de alarmknipperlichten kun je anderen waarschuwen voor mogelijke risico's. Je kunt ze in- of uitschakelen met de knop in de plafondconsole of die op het display.

Er zijn nog lichten die kunnen worden ingeschakeld of aangepast in het middendisplay, zoals:

Mistlamp achter	Het mistachterlicht waarschuwt verkeer achter jouw auto als het zicht slecht is.
Pas verlichting aan voor rechtsrijdend verkeer	Als je naar een land reist waar aan de andere kant van de weg wordt gereden, kun je de oriëntatie van de lichten wijzigen zodat je de andere bestuurders niet verblindt.

Automatische nivellering zorgt ervoor dat de lichtbundel verticaal blijft. Dat betekent dat als je een bocht neemt terwijl je over een verhoging of oneffen weg rijdt, de verlichting zich automatisch aan het wegdek aanpast.

^[1] Auto

^[2] De stadslichten kunnen variëren in verschillende markten en regio's.

^[3] De stand Off kan niet worden geselecteerd wanneer de auto in de rijstand staat.

9.1.1.1. Een primaire verlichtingsstand selecteren

Je kunt een primaire verlichtingsstand selecteren via het middendisplay.

De primaire verlichtingsstand stelt het standaard verlichtingsgedrag van de auto in. In bepaalde verlichtingsstanden kun je extra functies activeren of inschakelen om je te helpen je aan te passen aan de rijomstandigheden.

 **N.b.**

Sommige primaire verlichtingsstanden kunnen alleen onder bepaalde omstandigheden worden gebruikt, zoals tijdens het rijden of wanneer je auto is uitgeschakeld.

1. Druk op het autosymbool  op de onderste balk en ga naar **Instellingen**.
2. Ga naar **Bediening** → **Lichten en displays** → **Exterieurverlichting** → **Primaire verlichting**.
3. Selecteer een primaire verlichtingsstand.

De primaire verlichtingsstand wordt tussen twee ritten opnieuw ingesteld op automatisch ^[1].

^[1] Auto

9.1.1.2. Grootlicht

Het grootlicht is belangrijk voor goed zicht tijdens het rijden. Er zijn verschillende standen voor verschillende omstandigheden.

 **Belangrijk**

Bij weinig licht toch goed zicht hebben op de weg, is belangrijk voor je eigen veiligheid én voor die van je andere weggebruikers en voetgangers.

Het grootlicht is feller en de straal gaat verder dan die van het passeerlicht. Om het grootlicht te gebruiken, moet je eerst de primaire verlichtingsmodus voor automatisch licht of passerlicht selecteren.

Je kunt kiezen tussen handmatig en automatisch grootlicht. Automatisch grootlicht is echter alleen beschikbaar in de automatische verlichtingsmodus ^[1] en wordt alleen geactiveerd bij weinig licht.

Automatisch grootlicht

Wanneer ingeschakeld past het automatische grootlicht automatisch het patroon van de straal aan het omringende verkeer aan om andere weggebruikers niet te verblinden.

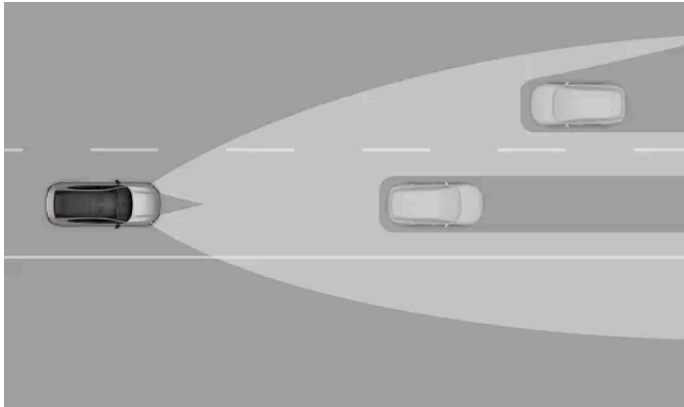

De aanpassingsmogelijkheden van het automatische grootlicht

i N.b.

Het automatische grootlicht schakelt alleen in bij snelheden boven ongeveer 20 km/u (12 mijl/u) en bij weinig licht.

Adaptieve snelwegverlichting

De adaptieve snelwegverlichting maakt deel uit van het automatische grootlichtsysteem. Als je met hoge snelheden op de snelweg rijdt, past de adaptieve snelwegverlichting het lichtbundelpatroon aan de kant van de passagier aan het omringende verkeer aan. Het grootlicht aan bestuurderszijde schakelt automatisch over op passeerlicht als er verkeer wordt gedetecteerd.

Met de linkerstuurhendel kun je wisselen tussen het handmatige grootlicht en het automatische grootlicht. Op het bestuurdersdisplay staan symbolen die aangeven welke stand van het grootlicht actief is. Voorbeelden daarvan zijn:



Het handmatige grootlicht is actief.



Het automatisch grootlicht is ingeschakeld maar niet actief.^[2]



Het automatische grootlicht is actief en de verlichting is ingeschakeld.

! **Belangrijk**

Onderhoud de camera's van de auto goed en zorg dat ze schoon zijn. Als het zicht van de camera's wordt belemmerd door vuil, krijgen ze onvoldoende informatie om de verlichting van de auto goed te kunnen regelen.

^[1] Auto

^[2] Afhankelijk van het huidige thema van de auto kan dit symbool een andere kleur hebben.

9.1.1.2.1. Grootlicht bedienen

Je kunt het grootlicht met de linkerstuurhendel regelen.

Er zijn verschillende opties voor grootlicht waaruit je kunt kiezen, afhankelijk van de rijomstandigheden.

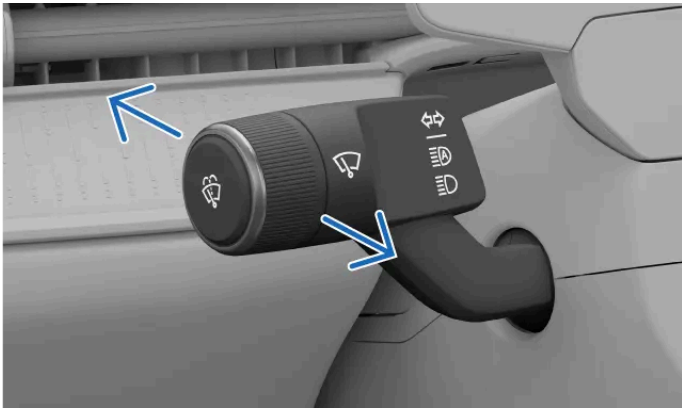

Je kunt de linkerhendel naar voren of naar achteren bewegen om tussen de verschillende grootlichtopties te wisselen. De hendel gaat altijd terug naar de neutraalstand.

Je kunt uit de volgende opties kiezen:

- Automatisch grootlicht
- Handmatig grootlicht
- Flitssignaal met het grootlicht

i N.b.

Primaire verlichtingsstanden

In de automatische primaire verlichtingsstand wordt het grootlicht onderdeel van het adaptieve koplampstelsel en werkt het op verschillende manieren, afhankelijk van de lichtomstandigheden buiten. Je kunt het automatische grootlicht onder alle lichtomstandigheden inschakelen, maar zowel het automatische als het handmatige grootlicht kunnen alleen bij weinig licht worden geactiveerd.

Wanneer het passeerlicht is geselecteerd als primaire verlichtingsstand, kun je alleen het handmatige grootlicht activeren.

De standaardinstelling voor de verlichting is automatisch^[1] met automatisch grootlicht ingeschakeld.

Grootlicht inschakelen of activeren

- Wanneer het grootlicht uitgeschakeld is, moet je eenmaal op de hendel drukken om het automatische grootlicht in te schakelen of het handmatige grootlicht te activeren.

Grootlicht uitschakelen

- Trek de hendel helemaal naar je toe om het grootlicht uit te schakelen.

Knipperen met het grootlicht

- Door kort aan de hendel te trekken geef je een flitssignaal met het grootlicht.

De inhoud van deze handleiding geeft de status van de gebruikershandleiding weer op het moment van drukken en is mogelijk niet volledig geldig in toekomstige gevallen. Raadpleeg voor meer informatie de eerste pagina voor de volledige disclaimer.

Schakelen tussen handmatig en automatisch grootlicht

- Wanneer de automatische primaire verlichtingsmodus is geselecteerd en het grootlicht is geactiveerd, druk je eenmaal op de hendel om te wisselen tussen automatisch grootlicht en handmatig grootlicht.

i N.b.

Als je het grootlicht uitschakelt, zal het inschakelen van het grootlicht tijdens dezelfde rit de laatst gebruikte grootlichtoptie activeren of inschakelen.

De instellingen voor de verlichting worden tussen twee ritten gereset naar hun standaardinstelling.

! **Belangrijk**

Onderhoud de camera's van de auto goed en zorg dat ze schoon zijn. Als het zicht van de camera's wordt belemmerd door vuil, krijgen ze onvoldoende informatie om de verlichting van de auto goed te kunnen regelen.

[1] Auto

9.1.1.3. Gebruik van richtingaanwijzers

Gebruik de richtingaanwijzers om aan te geven welke kant je op gaat. De bedieningsknoppen bevinden zich op de linkerstuurhendel.

Je kunt ze op twee manieren activeren: kort en standaard. Als de richtingaanwijzers knipperen, hoor je een tikkend geluid en zie je het symbool voor de richtingaanwijzers op het bestuurdersdisplay.



Je kan de richtingaanwijzers bedienen met de linkerhendel

Kort knipperlicht

Duw de linkerstuurhendel iets omhoog of omlaag en laat deze naar het midden terugveren.

De inhoud van deze handleiding geeft de status van de gebruikershandleiding weer op het moment van drukken en is mogelijk niet volledig geldig in toekomstige gevallen. Raadpleeg voor meer informatie de eerste pagina voor de volledige disclaimer.

- De richtingaanwijzers knipperen dan drie keer en gaan vervolgens uit.

Standaard knipperlicht

- Duw de linkerstuurhendel omhoog om de richtingaanwijzer rechts in te schakelen en omlaag om de richtingaanwijzer links in te schakelen.
- De hendel gaat weer in de oorspronkelijke positie en de richtingaanwijzers gaan uit wanneer het stuurwiel na de bocht weer recht staat.

N.b.

Je kunt de richtingaanwijzers uitzetten door de linkerstuurhendel iets omhoog of omlaag te bewegen in de tegenovergestelde richting.

N.b.

Storing in de richtingaanwijzer

Bij een storing in of schade aan de richtingaanwijzers werken het geluid en knipperende indicatiesignaal twee zo snel als normaal en wordt het storingssymbool  op het bestuurdersdisplay weergegeven.

9.1.1.4. Adaptief passeerlicht

Het adaptieve passeerlicht verkleint de kans op het verblinden van andere weggebruikers.

Het adaptieve passeerlicht is onderdeel van de automatische primaire verlichtingsstand^[1]. Wanneer ingeschakeld, werkt het adaptieve passeerlicht als onderdeel van het adaptieve koplampsysteem en past het zich automatisch aan de rijomstandigheden aan.

Belangrijk

Handmatig passeerlicht

Het handmatige passeerlicht zorgt dat de koplampen omlaag zijn gericht. Je kunt het inschakelen door passeerlicht te selecteren als je primaire verlichtingsmodus.

^[1] Auto

9.1.1.5. Bochtverlichting

De inhoud van deze handleiding geeft de status van de gebruikershandleiding weer op het moment van drukken en is mogelijk niet volledig geldig in toekomstige gevallen. Raadpleeg voor meer informatie de eerste pagina voor de volledige disclaimer.

De automatische bochtverlichting verbetert het zicht in de directe omgeving van de auto.

Wanneer het passeerlicht actief is, wordt de bochtverlichting geactiveerd wanneer je met lage snelheid en weinig licht rijdt.

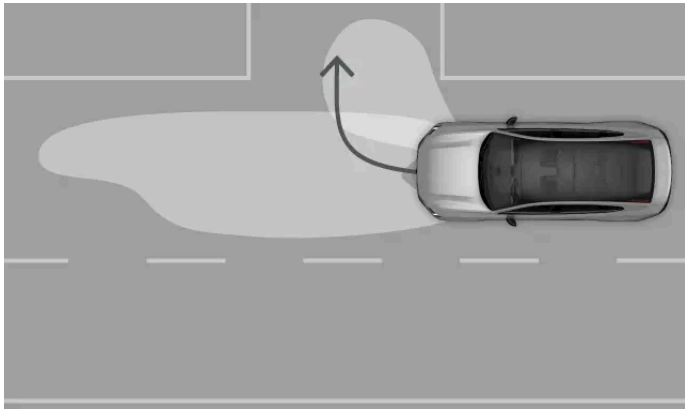

De bochtverlichting verlicht het gebied vlak bij de auto zodat je meer kunt zien in bochten.

i N.b.

Als je afslaat zonder de richtingaanwijzers te gebruiken, gaat alleen de verlichting aan de zijde waarnaar je afslaat branden.

9.1.1.6. Actieve bochtverlichting

De actieve bochtverlichting verplaatst het verlichtingsgebied actief als je de bocht in stuurt.

De actieve bochtverlichting maakt deel uit van de automatische primaire verlichtingsstand^[1] en zorgt voor een beter zicht op de weg bij weinig licht.

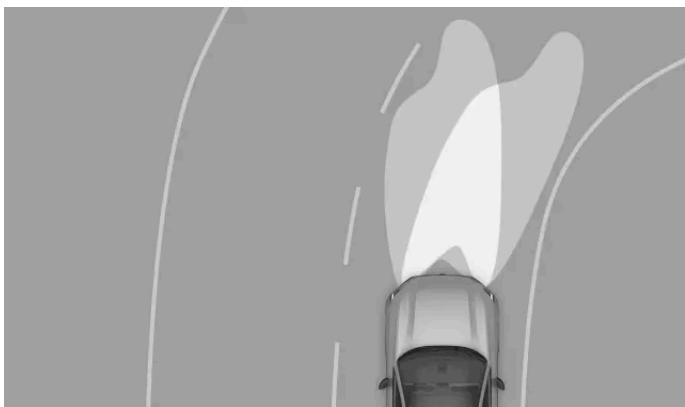

Typische werking van de actieve bochtverlichting



Wanneer de actieve bochtverlichting is ingeschakeld, volgt het lichtbundelpatroon de kromming van de weg.

^[1] Auto

9.1.1.7. Het mistachterlicht inschakelen

Het mistachterlicht is bedoeld om verkeer achter je attent te maken op je aanwezigheid bij slecht weer met weinig zicht.

Het mistachterlicht moet handmatig op het middendisplay worden geactiveerd.

1. Druk op het autosymbool  in de onderste balk en ga naar **Instellingen**.
2. Ga naar **Bediening** → **Lichten en displays** → **Exterieurverlichting** → **Mistlamp achter**.
3. Schakel het in of uit met het symbool voor de mistlichten .

9.1.1.8. Alarmlichten

Zet je alarmlichten aan als er sprake is van een risico voor medeweggebruikers. Daarmee waarschuw je andere weggebruikers dat ze extra goed moeten opletten.

 **Belangrijk**

Het is de verantwoordelijkheid van de bestuurder om de alarmlichten te gebruiken volgens plaatselijke wetgeving en verkeersregels.

De knop voor de alarmlichten bevindt zich in de plafondconsole. Je kunt de lichten ook in de onderste balk van het middendisplay bedienen.



De knop voor de gevaarlichten bevindt zich in de plafondconsole



De knop voor de gevaarlichten bevindt zich op het middendisplay

De status en contactpunten voor het regelen van de alarmlichten worden met het betreffende symbool aangegeven.



Automatische inschakeling

De alarmlichten gaan automatisch aan wanneer de noodremlichten worden geactiveerd doordat je plotseling remt.

Je kunt de alarmlichten met de knop in de plafondconsole uitschakelen of je kunt ze automatisch laten uitschakelen als je weer gaat rijden.

Bij een aanrijding

Bij een aanrijding gaan de alarmlichten automatisch aan.^[1]

Het duurt even voordat je de alarmlichten weer kunt uitschakelen. Zodra je ze weer handmatig kunt uitschakelen en weer normaal kunt gebruiken, begint de alarmlichtknop te knipperen.

^[1] Afhankelijk van lokale regelgeving en regionale normen.

9.1.1.8.1. De alarmlichten inschakelen

De alarmlichten zijn cruciaal voor de rijveiligheid. Zorg dat je weet hoe je ze moet gebruiken.



Symbool voor de alarmlichten

Zodra je instapt, gaat de knop voor de alarmlichten in de plafondconsole branden. Dit geeft aan dat je ze kunt gebruiken. Er bevindt zich ook een knop in de onderste balk van het middendisplay.

De inhoud van deze handleiding geeft de status van de gebruikershandleiding weer op het moment van drukken en is mogelijk niet volledig geldig in toekomstige gevallen. Raadpleeg voor meer informatie de eerste pagina voor de volledige disclaimer.

1. Druk op de knop voor de alarmlichten in de plafondconsole of op het middendisplay.
- > De knoppen van de alarmlichten knipperen tegelijkertijd in hetzelfde ritme als de lichten. Als je aan het rijden bent, knipperen ook beide indicatiesymbolen op het bestuurdersdisplay en hoor je een tikkend geluid.

9.1.1.9. De verlichting aanpassen aan plaatselijke verkeersregels

Als je ergens rijdt waar het stuur zich aan de andere zijde bevindt, dan kun je de richting van de verlichting in de instellingen aanpassen.

Wanneer je de verlichting aan het plaatselijke verkeer aanpast, worden andere weggebruikers minder verblindt.

De richting van de verlichting selecteren

1. Druk op het autosymbool  in de onderste balk en ga naar **Instellingen**.
 2. Ga naar **Bediening** → **Lichten en displays** → **Exterieurverlichting** → **Pas verlichting aan voor rechtsrijdend verkeer**.
 3. Pas de verlichting aan door op aan of uit te drukken.
- > Er wordt een melding op het bestuurdersdisplay weergegeven.

N.b.

Wanneer je verlichting wordt aangepast aan plaatselijk verkeer, wordt het lichtbundelpatroon gespiegeld.

Belangrijk

De verlichting blijft in alle ritten in deze stand staan zodat je dit weer aanpast. Vergeet niet om dit te deactiveren als de richting van de lichten niet meer hoeft te worden gewijzigd.

9.1.2. Handige verlichting aan de buitenkant

De auto heeft verlichting die ervoor zorgt dat je beter kunt zien als je buiten de auto staat.

Welkomstverlichting

De inhoud van deze handleiding geeft de status van de gebruikershandleiding weer op het moment van drukken en is mogelijk niet volledig geldig in toekomstige gevallen. Raadpleeg voor meer informatie de eerste pagina voor de volledige disclaimer.

De welkomstverlichting zorgt voor een korte lichtsequentie en helpt je om je omgeving beter te zien wanneer je je auto vergrendelt of ontgrendelt. Je kunt de welkomstverlichting laten afgaan als je je auto nadert of verlaat met een sleutel die op afstand werkt. Dat kan in de instellingen worden ingeschakeld.

9.1.2.1. De welkomstverlichting inschakelen

De welkomstverlichting helpt je om de omgeving van je auto te zien.

Je kunt de welkomstverlichting laten afgaan als je je auto nadert of verlaat met een sleutel die op afstand werkt. Als deze instelling is uitgeschakeld of als je geen sleutel die op afstand werkt gebruikt, wordt de welkomstverlichting geactiveerd wanneer je de auto vergrendelt of ontgrendelt.

Als de instelling voor welkomstverlichting is ingeschakeld, wordt er ook een extra lichtreeks geactiveerd.

1. Druk op het autosymbool  in de onderste balk en ga naar **Instellingen**.
2. Ga naar **Bediening** → **Vergrendeling** → **Naderen en verlaten** → **Welkomstverlichting**.
3. Schakel de welkomstverlichting in en uit.

De instellingen voor de welkomstverlichting blijven actief totdat je de verlichting uitschakelt.

9.2. Spiegels

De achteruitkijkspiegel en de twee buitenspiegels zijn belangrijk om alles om je heen goed in de gaten te houden. Zorg ervoor dat je de spiegels goed afstelt voordat je gaat rijden.

Achteruitkijkspiegel

Je kunt de binnenspiegel verstellen door deze handmatig te bewegen.

Buitenspiegels

Je kunt de posities van de buitenspiegels in de instellingen en met de knoppen rechts van het stuurwiel afstellen. De posities van de buitenspiegels worden automatisch in het gebruikersprofiel opgeslagen.

De buitenspiegels zijn verwarmd, zodat ijs het zicht niet belemmert.

 **N.b.**

Waarschuwingen over voertuigen in je dode hoek

De buitenspiegels hebben lampjes die je helpen om je omgeving beter in de gaten te houden. Ze worden ingeschakeld als er voertuigen in of vlak bij de dode hoeken worden gedetecteerd.

 **Waarschuwing**

De buitenspiegels zijn gebogen voor beter zicht. Objecten kunnen verder weg lijken dan ze in werkelijkheid zijn.

 **N.b.**

Automatisch dimmen

Automatisch dimmen kan de schittering van sterke lichten in de buitenspiegel aan de bestuurderszijde en in de binnenspiegel verminderen. De automatische dimfunctie werkt alleen bij weinig licht buiten de auto.

9.2.1. De buitenspiegels afstellen

Voordat je wegrijdt, moet je controleren of de buitenspiegels goed zijn afgesteld en goed zicht bieden.

Het afstellen van de buitenspiegels is een belangrijk onderdeel van de aanpassingen voor de bestuurder en cruciaal voor je rijhouding, omdat je hierdoor beter zicht en meer controle over de auto hebt.

1. Druk op het autosymbool  in de onderste balk en ga naar **Instellingen**.
2. Ga naar **Bediening** → **Spiegels en ruitenwissers** → **Buitenspiegels**.
 - > De weergave voor afstellen wordt geopend.
3. Selecteer de buitenspiegel die je wilt afstellen.
4. Stel de geselecteerde spiegel af met de knoppen op het stuurwiel.

 **Belangrijk**

Aanpassingen voor rijkhouding

Als de buitenspiegels eenmaal staan zoals jij prettig vindt, is het belangrijk dat je andere delen van de auto daarop afstemt. Je rijkhouding is belangrijk en wordt niet alleen door het afstellen van de buitenspiegels bepaald, maar ook door de positie van de stoel en het stuurwiel.

Pas de spiegels alleen aan via het middendisplay

Je kunt de buitenspiegels alleen via het middendisplay verstellen. Het wordt afgeraden om de spiegels met de hand te verstellen, omdat ze dan kapot kunnen gaan.

 **Tip**

Snelle toegang tot weergave aanpassingsinstellingen

Je kunt verschillende aanpassingen maken met betrekking tot je rijkhouding in de weergave aanpassingsinstellingen. Om deze weergave te openen zonder het middendisplay te gebruiken, gebruik je de stoelverstelknop aan de zijkant van je stoel. Je kunt ook bepaalde aanpassingen voor de bestuurder openen met de snelle bedieningselementen op het middendisplay. Zo kun je bepaalde aanpassingen doen zonder dat je de instellingen hoeft te openen.

Buitenspiegels in- en uitklappen

Je kunt de buitenspiegels in de weergave **Spiegels en ruitenwissers** in- en uitklappen. Dat kan handig zijn als de auto geparkeerd staat of als je op smalle wegen rijdt.

9.3. Ruitenwissers en -sproeiers

De wissers en de sproeiers werken samen om voor- en achterrait schoon te houden.

 **Belangrijk**

Voordat je de ruitenwissers activeert, moet je controleren of de ruitenwischerbladen niet aan de ruit zijn vastgevroren en of er geen sneeuw of ijs op de ruit ligt die moet worden verwijderd.

Bediening ruitenwissers en -sproeiers



De ruitenwissers en -sproeiers bedien je met het wielkje en de knop op de linker stuurhendel.



Ruitenwissers en ruitensproeiers voor.

Ruitensproeiers

De spuitmondten van de ruitensproeiers zijn in de ruitenwisserarmen geïntegreerd zodat de ruitensproeiervloeistof zo efficiënt mogelijk wordt verdeeld. De sproeiers worden automatisch verwarmd bij koud weer om te voorkomen dat de sproeiervloeistof bevriest.

Wanneer de ruitensproeiers van de voorruit en de koplampen tegelijkertijd ingeschakeld zijn, worden de koplampen automatisch gesproeid. Als het sproeiervloeistofpeil laag is, werken de koplampsproeiers alleen wanneer het grootlicht of passeerlicht is ingeschakeld. Zo kunnen de ruitensproeiers van de voorruit zo lang mogelijk worden gebruikt.

Je auto laat je weten wanneer je de sproeiervloeistof moet bijvullen. Wanneer het sproeiervloeistofpeil laag is, wordt er een melding op het middendisplay weergegeven.

Standen van de ruitenwissers van de voorruit

De achterste ruitenwissers hebben een automatische stand en meerdere handmatige snelheden. Elke ruitenwisserstand heeft een andere snelheid van de wissers, dus je moet wel de stand kiezen die past bij de rijomstandigheden. Je ziet de huidige stand van de ruitenwissers op het bestuurdersdisplay. Tussen twee ritten gaat de auto standaard terug naar de automatische stand.

Als de automatische stand is ingeschakeld, gebruikt de auto informatie van de regensensor om de ruitenwissers te activeren en de snelheid te bepalen. De gevoeligheid van de regensensor kun je wijzigen in de instellingen. Wanneer de regensensor actief is, zie je een symbool op het bestuurdersdisplay.



Symbool voor regensensor actief

 **Belangrijk**

Onderhoud, bijvullen en vervangen

- Maak de wisserbladen regelmatig schoon.
- Vervang de wisserbladen zodra ze tekenen van slijtage beginnen te vertonen.
- Vul de sproeiervloeistof bij wanneer je auto dat aangeeft.
- Gebruik de ruitenwissers niet zonder regen of sproeiervloeistof. Dat kan slijtage of schade veroorzaken.

Veilig door de wasstraat

Wanneer je een wasstraat binnenrijdt, moet je de automatische ruitenwischerstand uitschakelen. Anders activeert de regensensor de ruitenwissers en dat kan tot schade leiden.

9.3.1. Ruitenwissers voorruit bedienen

Je kunt handmatig de ruitenwissers activeren of de werking ervan veranderen. Wanneer de auto in de automatische stand regen waarneemt, worden de ruitenwissers geactiveerd.



Er zijn verschillende standen voor de voorruitwissers die je kunt activeren met de linkerhendel. De volgende standen zijn beschikbaar:

II Hoog

I Laag

Auto Automatische modus met behulp van regensensor

Uit Ruitenwissers zijn uitgeschakeld

Eenmalig wissen

1. Druk één keer kort op de knop aan het uiteinde van de linkerstuurhendel.



- > De ruitenwissers gaan één keer heen en weer over de voorruit.

De inhoud van deze handleiding geeft de status van de gebruikershandleiding weer op het moment van drukken en is mogelijk niet volledig geldig in toekomstige gevallen. Raadpleeg voor meer informatie de eerste pagina voor de volledige disclaimer.

Ruitenwischerstand wijzigen

2. Draai aan het wielje aan het uiteinde van de linkerstuurhendel.
- > Het menu voor de ruitenwissers wordt op het bestuurdersdisplay weergegeven, zodat je door de standen voor de ruitenwissers kunt bladeren. De stand die op dit moment geselecteerd is, is geaccentueerd.
-

9.3.2. Ruitensproeiers activeren

Activeer de ruitensproeiers voor met de knop op de linkerstuurhendel.



- Houd de knop op de linkerstuurhendel ingedrukt om de ruitensproeiers voor te activeren.



Symbool ruitenwissers en -sproeiers voor

- > De ruitensproeiers en -wissers werken samen om de sproeiervloeistof over de voorruit te verspreiden. Nadat je de knop hebt losgelaten, gaan de ruitenwissers nog een paar keer heen en weer om overtollige vloeistof weg te vegen.
-

10. Rijhulp en navigatie

Hulpsystemen bij het rijden zijn bedoeld om de veiligheid, het comfort en het gemak te verbeteren terwijl je in de auto rijdt. Ze helpen je bij het rijden, het plannen van de route en bij nemen van beslissingen onderweg.



De functies voor ondersteuning van de bestuurder in de auto kunnen je helpen bij het rijden, navigeren en parkeren. Sommige functies zijn uitsluitend om de veiligheid te verbeteren, anderen voor het gemak. Bepaalde functies zijn voor zowel de veiligheid als het gemak.

Als ondersteunende functies voor de bestuurder goed worden gebruikt, kunnen ze het rijden gemakkelijker maken, afleiding beperken en de veiligheid verbeteren voor jou en anderen. Ze maken vaak gebruik van het vermogen van de auto om je omgeving in de gaten te houden. Sommige functies geven die informatie om het bewustzijn bij de bestuurder te verhogen, terwijl andere functies snel kunnen reageren op gevaren die door de auto worden geïdentificeerd.

10.1. Navigatie

Gebruik de Google Maps-navigatieapp voor een routebeschrijving en verkeersinformatie, en om het dichtstbijzijnde laadstation te vinden.

Wanneer je auto met internet is verbonden, kan de auto continu kaart- en verkeersgegevens downloaden om je naar je bestemming te leiden. Navigatiebegeleiding kan op de displays van de auto worden weergegeven.

De auto kent de locatie door middel van gps en toont deze locatie op de kaartweergaven op de displays van de auto.

Navigatieapp



De inhoud van deze handleiding geeft de status van de gebruikershandleiding weer op het moment van drukken en is mogelijk niet volledig geldig in toekomstige gevallen. Raadpleeg voor meer informatie de eerste pagina voor de volledige disclaimer.



N.b.

Nieuwste app-versie

Update de app wanneer er een nieuwe versie beschikbaar is. Functionaliteit en ondersteuning voor oude versies kunnen verschillen.

Verbonden navigatiefuncties

Wanneer je auto met internet is verbonden, ontvangt de auto de nieuwste navigatie-informatie.

Realtime verkeersinformatie	Als je auto verbonden is met het internet, ontvang je realtime verkeersinformatie. Zo zie je bijvoorbeeld waar er sprake is van langzaamrijdend verkeer. Verschillende gekleurde lijnen die overeenkomen met verkeerssituaties worden op de gekozen route op de kaart weergegeven. Als de internetverbinding wegvalt, verdwijnen de lijnen na een tijdje. Je krijgt ook informatie over de verkeerssituatie langs de gekozen route, zoals wegwerkzaamheden of ongevallen.
Alternatieve routes en omgeleid verkeer	Wanneer je een bestemming instelt in de navigatie-app, wordt de snelste route voorgesteld, rekening houdend met je navigatie-instellingen. Je kunt er bijvoorbeeld voor kiezen om tolwegen en veerboten te vermijden. De gekozen route kan worden bijgesteld terwijl je rijdt, bijvoorbeeld in geval van een ongeluk of een verkeerssituatie die je reistijd langer maakt.
Informatie met andere apparaten delen	Koppel je Google-account aan een actief gebruikersprofiel. Dan heb je in je auto dezelfde informatie van Google Maps als op je andere apparaten. Bestemmingen die met andere apparaten in je Google-account zijn opgeslagen, zoals thuis, werk, favorieten en laatste zoekopdrachten, zijn dan ook beschikbaar in je auto.

Offline kaarten

Wanneer je met internet bent verbonden, kun je kaartgebieden downloaden zodat je ze ook in de auto kunt gebruiken als je auto een slechte of geen internetverbinding heeft. Deze functie staat in de instellingen voor Google Maps.

Weergegeven informatie

Wanneer een route is toegevoegd, wordt de volgende reisinformatie over de rit op het middendispley weergegeven:

- Reistijd
- Afstand tot de volgende bestemming op je route, bijvoorbeeld een extra tussenstop
- Geschatte aankomsttijd
- De naam van de volgende bestemming op je route
- Geschatte laadstatus wanneer je op je bestemming aankomt

Afhankelijk van de geselecteerde weergavemodus kunnen de formaten van de deelschermen voor de kaart- en begeleidingsinformatie op het bestuurdersdisplay veranderen.

Navigatie-instellingen

Je kunt de navigatie-instellingen in de navigatieapp aanpassen.

 **Waarschuwing**

Vermijd afleiding

Vermijd elke interactie met het systeem van de auto of andere apparaten die je kunnen afleiden van veilig rijden. Elke taak waarbij je je aandacht niet op de weg en het omringende verkeer kunt richten, moet je uitvoeren terwijl de auto geparkeerd staat.

 **N.b.**

Beperkingen bij navigatie

- De navigatiefunctie is van een externe leverancier. Beschikbaarheid, procedure en functionaliteit kunnen in de tijd en per regio verschillen.
- Navigatie-instructies kunnen soms minder betrouwbaar zijn door factoren als het weer of de toestand van de weg.

Slechte of geen internetverbinding

De navigatieapp kan soms moeilijk een route of signaal vinden als je ergens bent waar je internetverbinding wordt verstoord, bijvoorbeeld in een tunnel of in een parkeergarage.

 **Tip**

Actieradius en opladen

Er zijn diverse navigatiefuncties die je kunnen helpen om je reis van tevoren te plannen op basis van laadstations, de geschatte laadtijd, het geschatte laadniveau van de accu bij aankomst en de actieradius.

10.1.1. Een bestemming met het navigatiesysteem zoeken en selecteren

Zoek je bestemming met het zoekveld of met de spraakbesturing. De auto geeft je dan suggesties voor routes waaruit je kunt kiezen.

1. Druk op het symbool van de appbibliotheek  op de onderste balk en open Google Maps.
2. Voer in het zoekveld een adres of bestemming in.
 - > Er wordt een route gegeven, samen met alternatieve routes.
3. Selecteer de gewenste route.
4. Selecteer Starten.
 - > De navigatieaanwijzingen worden gestart.

10.2. Detectie van de omgeving en verkeer

In dit deel staat belangrijke informatie over hoe camera's, radars en andere sensoren werken, inclusief hun beperkingen. Als je begrijpt hoe de auto de omgeving ziet, kun je de functies die daarop vertrouwen beter gebruiken.

Je auto gebruikt talloze systemen en sensoren om de omgeving te detecteren. Hoe je auto de verzamelde gegevens interpreteert, bepaalt hoe je auto reageert, vooral bij de rijhulpsystemen.

Camera's	Camera's werken ongeveer hetzelfde als het menselijke oog. Wat ze vastleggen, wordt voor verschillende doeleinden gebruikt, afhankelijk van de camera. Met de bovenste, naar voren gerichte camera kan je auto bijvoorbeeld dingen als verkeersborden en wegmarkeringen identificeren, terwijl wat de parkeercamera aan de achterzijde vastlegt op het middendisplayscherm wordt getoond.
Radars	Radars gebruiken radiogolven om informatie over de omgeving van de auto te verzamelen. Ze kunnen de afstand tot voorwerpen en bepaalde aspecten van hun bewegingen bepalen. Deze informatie is essentieel voor talloze functies in de auto.
Ultrasonische parkeersensoren	Deze sensoren gebruiken geluidsgolven om voorwerpen waar te nemen die relatief dichtbij zijn. Ze versturen ultrasonische pulsen die terug naar de sensoren kaatsen als ze een voorwerp tegenkomen.

Hoe werken deze systemen samen?

De verschillende detectiemethoden vullen elkaar aan. Soms worden ze apart gebruikt, en soms samen.

Belangrijk

Ook als ze samen worden gebruikt, kunnen deze detectiesystemen niet alle omstandigheden en verkeerssituaties goed inschatten. Daarom is het belangrijk dat de bestuurder nooit volledig op de rijhulpsystemen vertrouwt. Blijf altijd goed opletten op de omstandigheden en situaties waarin de werking van de rijhulpsystemen wordt beïnvloed door de beperkingen van de functies.

Algemene beperkingen bij detectie en identificatie

Elke type detectie heeft zijn eigen beperkingen, maar er zijn ook diverse algemene overwegingen.

- De auto kan niet altijd onverwachte of abnormale situaties verwerken. Wanneer de auto de omgeving of een verkeerssituatie niet goed kan inschatten, heeft dit invloed op de nauwkeurigheid van de reactie van de auto.
- Schade aan de auto kan de gebruikte detectiemogelijkheden en -functies beïnvloeden. De auto kan veel storingen en fouten identificeren, maar niet allemaal. Daarom is het belangrijk dat de auto in goede staat blijft en goed werkt. Neem contact op met een erkende Volvo-werkplaats als je denkt dat er een storing is of als je schade aan de auto constateert.
- Beperkende factoren en omstandigheden doen zich vaak samen voor. Als ze samenvallen, kunnen ze ervoor zorgen dat de auto niet goed reageert.

Beperkingen bij detectie van obstakels

Detectie van obstakels helpt de auto om bepaalde stilstaande en bewegende voorwerpen te identificeren. Dit kunnen andere weggebruikers, zoals voetgangers of andere voertuigen, dieren, barrières of andere voorwerpen zijn. Als ze zich in of vlak bij de rijbaan van de auto bevinden, kunnen ze een risico van een aanrijding vormen. Afhankelijk van de omstandigheden kan de auto waarschuwen of ingrijpen als het voorwerp nauwkeurig is geïdentificeerd. Voor alle soorten voorwerpen die de auto kan detecteren, zijn er talloze factoren die een nauwkeurige identificatie kunnen voorkomen. Voorbeelden van beperkende factoren, situaties en gebeurtenissen zijn:

- Voorwerpen en weggebruikers die vlak bij elkaar staan of rijden, die overlappen of die gedeeltelijk worden geblokkeerd.
- Voorwerpen en weggebruikers die wegvallen tegen de achtergrond.
- Voorwerpen en weggebruikers die zeer snel bewegen of accelereren.
- Ongewone voertuigen, zoals ligfietsen, maaidorsers of trailers met ladingen met een vreemde vorm.
- Fietsen van een ander type of andere grootte dan normale fietsen voor volwassenen.
- Nieuwe vervoerstypen.
- Kleding of gedragen voorwerpen die het silhouet van een voetganger veranderen.
- Voetgangers kleiner dan 80 cm (32 inch).
- Gedraaide obstakels die een onbekend silhouet vormen.
- De grootte en snelheid van dieren. Katten en honden zijn vaak te klein om goed te worden geïdentificeerd.

 **N.b.**

Voorbeelden van verkeersdetectie

Voorbeelden van verschillende verkeerssituaties kunnen helpen om te begrijpen welke beperkingen de detectiesystemen van je auto kunnen hebben. Echte situaties zijn vaak ingewikkelder dan de illustratieve ^[1] voorbeelden die je in deze handleiding vindt.

Buiten beeld en late detectie

De verschillende detectiegebieden van je auto zijn statisch en hebben elk een beperkt bereik en beeld. Als iets met een ongewone hoek, met hoge snelheid of zeer dicht bij je auto in een detectiegebied komt, kan dat een snelle reactie veroorzaken. Hierdoor nemen de veiligheidsmarges af ten opzichte van een situatie waarin detectie eerder mogelijk was.

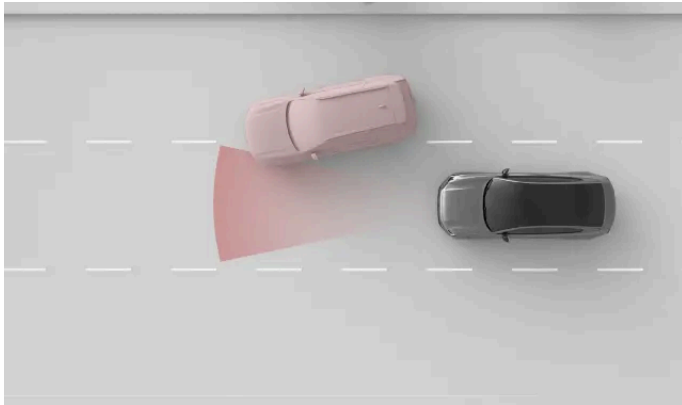

Het detectiegebied van de radar aan de voorzijde heeft een beperkte breedte. Als je door een ander voertuig wordt afgesneden, kan de auto dit vrij laat detecteren, waardoor de auto plotseling kan reageren.

! Belangrijk

Positie in een rijstrook en kleine voertuigen

Bij detectie naar de voorzijde werken deze systemen beter met voertuigen in het midden van de rijstrook beter dan aan de zijkanten. Voertuigen kunnen mogelijk niet worden gezien als ze niet op het midden van een rijstrook rijden. Dat kan bij elk voertuig gebeuren, maar de kans is groter voor kleinere voertuigen, zoals motorfietsen. Ze nemen minder ruimte op de rijstrook in en kunnen meer bewegen binnen de rijstrook. Let altijd extra goed op voertuigen die niet midden op de rijstrook rijden.

Vorm, grootte en aantallen van voertuigen

Detectie kan minder betrouwbaar werken afhankelijk van de vorm, de grootte en het aantal van de voorwerpen in een detectiegebied. De afstand tot het dichtstbijzijnde voertuig voor je auto kan minder nauwkeurig worden geïdentificeerd afhankelijk van deze factoren, vooral als het meerdere factoren zijn.

- Kleine voorwerpen zijn moeilijker te identificeren.
- Hoe meer voorwerpen er zijn, hoe lastiger het is om afzonderlijke voorwerpen te identificeren.
- Voorwerpen die zich vlak bij elkaar bevinden zijn lastiger te identificeren.
- Voorwerpen met ongelijke vormen, bijvoorbeeld met een overhang of uitstekende delen, zijn lastiger te identificeren.

De aanwezigheid van een groter voertuig voor je auto kan er soms voor zorgen dat een kleiner voertuig, zoals een motor, lastig is te identificeren.

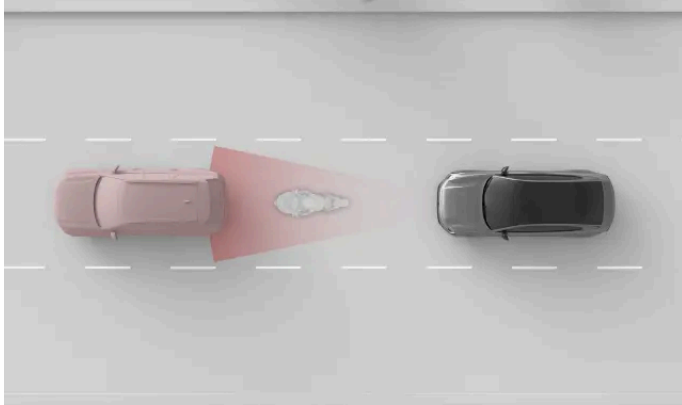

De kleinere motor en de auto bevinden zich dicht bij elkaar en overlappen, waardoor de motor minder nauwkeurig kan worden gedetecteerd.

! **Belangrijk**

Aanhangwagens ervoor

Vergeleken met veel andere voertuigen op de weg kunnen trailers vaak minder betrouwbaar worden gedetecteerd door hun vorm en hoogte. Dat geldt vooral voor smalle trailers, lage trailers en trailers met een zeer hoog laadbed. Deze soorten trailers hebben vaak een te klein oppervlak op de hoogte waar de detectiesystemen werken.

Weg en infrastructuur

Bochten in de weg kunnen ervoor zorgen dat de auto een verkeerssituatie verkeerd interpreteert. De auto kan bijvoorbeeld een voertuig 'kwijtraken' of niet goed zien in welke rijstrook een voorligger rijdt.

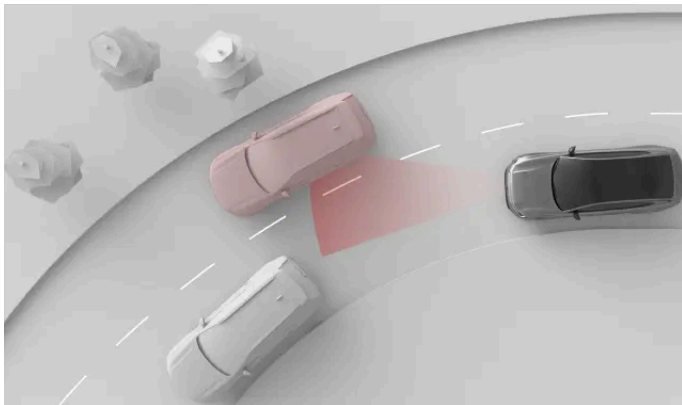

In een bocht kan de voorligger uit het detectiegebied verdwijnen. Auto's in een naastgelegen rijstrook kunnen ook het gebied binnenkomen, waardoor de auto de afstand tot voorliggers niet goed kan inschatten.

 **Belangrijk**

De toestand van de weg en onregelmatigheden

Zowel veelvoorkomende als minder vaak voorkomende wegkenmerken kunnen de doeltreffendheid van de detectiesystemen van de auto beïnvloeden.

- Scherpe bochten en hobbels in de weg kunnen het zicht op belangrijke delen van de omgeving van de auto tijdelijk belemmeren, zoals andere voertuigen of wegmarkeringen.
- Niet-standaard- of ongebruikelijke weginfrastructuur kan mogelijk niet goed door de auto worden geïdentificeerd. Wegwerkzaamheden en omleidingen van het verkeer kunnen er bijvoorbeeld voor zorgen dat er meerdere wegmarkeringen zijn.
- Versleten wegmarkeringen of verkeersborden kunnen mogelijk niet goed worden geïdentificeerd.

[1] De weergaven van detectiesystemen en de omgeving van de auto zijn niet op schaal.

10.2.1. Locaties van camera's, sensoren en radars

Als je weet waar de componenten zitten die de auto gebruikt om de omgeving in kaart te brengen, kun je ze makkelijker schoon en schadevrij houden.

Veel rijhulpfuncties vertrouwen op gegevens van componenten die de omgeving van je auto scannen en in kaart brengen, zoals camera's, sensoren en radars. Dit hoofdstuk laat je niet alle componenten en hun locaties zien, maar geeft je een globaal idee van waar ze zich bevinden. Zones die in dit hoofdstuk worden genoemd, zijn extra belangrijk om schoon te houden. Schade aan deze zones kan van invloed zijn op functies die afhankelijk zijn van componenten die zich hier bevinden.

 **Waarschuwing**

Regelmatig schoonmaken

De gebieden van de camera, radar en andere sensoren op de auto moeten regelmatig worden schoongemaakt en labels, voorwerpen, vuil en andere mogelijke belemmeringen moeten worden verwijderd. Anders reageren de functies van de auto mogelijk niet goed, reageren ze minder snel of worden ze gedeactiveerd.

Wees voorzichtig bij het schoonmaken van het gebied naast een camera om krassen op de lens te voorkomen.

De voorruit vrijmaken

Het deel van de voorruit vóór de naar voren gerichte camera heeft zijn eigen verwarming om sneeuw of ijs te ontdooien en te verwijderen. Gebruik geen ijskrabber op dit gebied, omdat het glasoppervlak beschadigd kan raken. Krassen of schade aan het glas voor de camera kunnen het zicht van de camera belemmeren of de detectiefunctie beperken.

Gemonteerde accessoires

Zorg dat je je bewust bent van het effect van gemonteerde accessoires, zoals bagagedragers of verlichting aan de buitenzijde van de auto. De voorwerpen zelf of de lading die je toevoegt, kunnen camera's, sensoren of radars belemmeren.



- ① Middenboven op de voorruit is een naar voren gerichte camera geplaatst.
- ② De zijcamera's bevinden zich op de buitenspiegels, waarin ook de achteruitkijkcamera's zijn ondergebracht.
- ③ Er bevinden zich een camera en een radar bij het embleem op de voorzijde van de auto.
- ④ De auto heeft aan de voorzijde ook een radar in elke hoek.

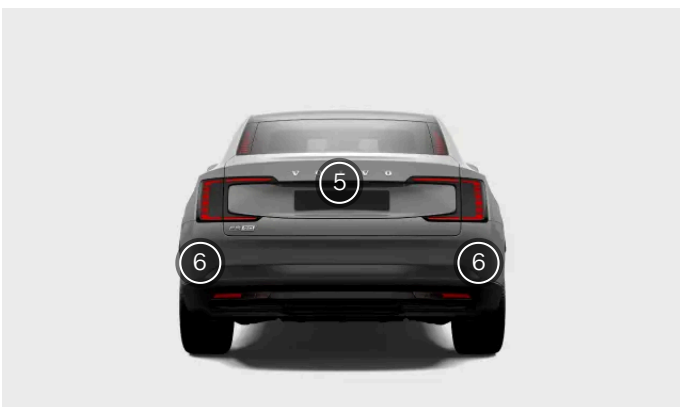

- ⑤ Er bevindt zich een achteruitkijkcamera midden op de achterzijde van de auto.
- ⑥ De auto heeft aan de achterzijde ook een radar in elke hoek.

De inhoud van deze handleiding geeft de status van de gebruikershandleiding weer op het moment van drukken en is mogelijk niet volledig geldig in toekomstige gevallen. Raadpleeg voor meer informatie de eerste pagina voor de volledige disclaimer.



Tip

De parkeersensoren vinden

Langs de onderzijde heeft de auto ook meerdere ultrasone parkeersensoren. Je ziet hun precieze locatie aan de kapjes langs het bumperpaneel.



Belangrijk

Vóór de radars schoonmaken

Als je vuil, sneeuw of ijs ziet, of als de auto aangeeft dat een van de radars wordt geblokkeerd, doe hier dan zo snel mogelijk wat aan. Maak altijd een groter gebied rond de radars schoon zodat ze goed blijven werken.

10.2.2. Cameradetectie en beperkingen

De camera van de auto legt de omgeving op dezelfde manier vast als het menselijke oog. Deze vergelijking is handig om de mogelijkheden en beperkingen te begrijpen.

De camera's helpen de auto met het identificeren van bepaalde voorwerpen en oppervlakken die visueel opvallen tegen hun achtergrond. Dit zijn onder meer wegmarkeringen, verkeersborden, voetgangers en andere voertuigen.

Informatie van de camera's in de parkeerweergave kan je helpen om de omgeving van de auto in de gaten te houden.

Lichtomstandigheden

De camera's werken niet goed bij weinig licht.

- Sterke lichtbronnen, zoals de zon, kunnen schitteringen en weerspiegelingen veroorzaken, waardoor de camera's minder goed werken.
- Bij weinig licht kunnen de camera's bepaalde voorwerpen niet waarnemen.
- Bij sommige soorten detectie is weinig licht juist beter. Wanneer het donker is, kan de verlichting van andere voertuigen worden geïdentificeerd, omdat deze opvalt tegen de achtergrond.



Belangrijk

Cameradetectie in het donker

De auto kan andere voertuigen in het donker detecteren als die andere voertuigen hun koplampen en achterlichten aan hebben en goed zichtbaar zijn. De auto gebruikt ook andere soorten detectie, zoals radar, maar heeft niet altijd genoeg informatie om voertuigen die niet door de camera worden gezien betrouwbaar te identificeren. De werking van verschillende rijhulpfuncties kan hierdoor worden belemmerd, zoals ingrepen in verband met de veiligheid, waarschuwingen voor aanrijdingen en functies voor afstand houden.

Zicht

De inhoud van deze handleiding geeft de status van de gebruikershandleiding weer op het moment van drukken en is mogelijk niet volledig geldig in toekomstige gevallen. Raadpleeg voor meer informatie de eerste pagina voor de volledige disclaimer.

Als de bestuurder slecht zicht heeft, hebben de camera's vaak ook slecht zicht. Voorwerpen die lastig voor het menselijk oog zijn te detecteren, kunnen soms ook niet goed door camera's worden gezien. Dat zijn bijvoorbeeld gecamoufleerde voorwerpen of voorwerpen waarvan de omtrek niet goed opvalt tegen de achtergrond.

- Mist, zware regen, sneeuw en stofstormen kunnen het zicht van de camera's aanzienlijk verslechteren.
- Let goed op stof, water of sneeuw op de grond dat kan worden verstoord en in de lucht komt door jouw auto, ander verkeer of de wind.

Gezichtsveld en belemmeringen

De camera's kunnen alleen kijken in de richting waarin ze wijzen en alleen binnen hun gezichtsveld. Het gezichtsveld is anders voor elke camera en afhankelijk van het beoogde doeleinde.

Belemmeringen beperken wat de camera kan zien. Elke camera ziet de omgeving vanaf de plek waar deze is gemonteerd en alles wat in het gezichtsveld komt, belemmert wat erachter zit. Voorwerpen vlak bij de camera belemmeren het gezichtsveld van de camera meer dan voorwerpen die verder weg zijn. Als de auto merkt dat het zicht van een camera wordt belemmerd, dan schakelt de auto bepaalde functies uit die op die camera vertrouwen.

- Zorg ervoor dat gemonteerde accessoires, extra uitrusting en lading aan de buitenkant van de auto het gezichtsveld van de camera's niet belemmeren. Ladingen op het dak die ver uitsteken kunnen bijvoorbeeld het bovenste deel van het beeld van camera's die naar de voor- en achterzijde zijn gericht gedeeltelijk belemmeren.
- Trailers, fietsendragers en andere uitrusting op de trekhaak kunnen het beeld van de camera aan de achterzijde belemmeren.
- Vuil, ijs, sneeuw, waterdruppels en condens op de cameralenzen belemmeren het zicht voor een deel. In sommige gevallen kan de auto waarnemen dat iets het zicht belemmert en je waarschuwen. Maar we raden je nog altijd aan om regelmatig te controleren of de camera's schoon zijn en onbelemmerd beeld hebben.

Waarschuwing

Regelmatig schoonmaken

De gebieden van de camera, radar en andere sensoren op de auto moeten regelmatig worden schoongemaakt en labels, voorwerpen, vuil en andere mogelijke belemmeringen moeten worden verwijderd. Anders reageren de functies van de auto mogelijk niet goed, reageren ze minder snel of worden ze gedeactiveerd.

Andere beperkingen

Als de camera's te heet worden, kunnen ze tijdelijk worden uitgeschakeld om ze tegen schade te beschermen. Dat kan gebeuren als de auto wordt gestart nadat deze bij hoge temperaturen stond geparkeerd met direct zonlicht op een camera. De camera wordt weer ingeschakeld als deze voldoende is afgekoeld.

 **Belangrijk**

Schade aan de voorruit

Schade aan de voorruit in het cameragebied, waaronder steenslag, krassen of barsten, kan ervoor zorgen dat de camera en andere functies die de camera gebruiken minder goed werken. Hierdoor kan de camera minder goed werken, kan de auto op een onbetrouwbare manier reageren en kunnen sommige functies worden uitgeschakeld. Als er schade is, volg dan de aparte aanbevelingen in deze handleiding over wat je moet doen bij schade aan de voorruit.

Kalibratie van de camera's

Als de camera's of omliggende onderdelen van je auto, zoals de voorruit, buitenspiegels of voorbumper, zijn vervangen, kan het even duren voordat de camera's weer zijn gekalibreerd. Het kan gebeuren dat bepaalde rijhulpsystemen korte tijd na service aan de auto niet werken. De kalibratie kan langer duren als deze plaatsvindt onder slechte lichtomstandigheden. Op het bestuurdersdisplay worden meldingen weergegeven als de camera's bezig zijn met kalibreren.

10.2.3. Radardetectie en beperkingen

Radars gebruiken radiogolven om informatie over de omgeving van de auto te verzamelen. Ze kunnen de afstand tot voorwerpen en bepaalde aspecten van hun bewegingen bepalen. Het is belangrijk dat de radars niet worden belemmerd.

Je auto heeft diverse radars die in verschillende richtingen wijzen om informatie over de omgeving van de auto te verzamelen. Deze informatie wordt vooral voor de bestuurdershulpfuncties in de auto gebruikt. Radiogolven worden continu verstuurd en weerkaatsen als ze een voorwerp tegenkomen. Als de golven worden weerkaatst, kan de auto bijvoorbeeld de positie en beweging van het voorwerp berekenen.

Het maakt voor de radars niet uit hoe licht het is; ze werken net zo goed op een zonnige dag als bij volledige duisternis.

 **Belangrijk**

Op een verantwoordelijke manier gebruiken

Radars en de functies die hierop vertrouwen, zijn aanvullingen op veilig rijgedrag. Ondanks deze functies moet de bestuurder altijd goed blijven opletten en veilig rijden.

Detectiegebied en gezichtsveld

Elke radar in de auto heeft zijn eigen detectiegebied. Dit gebied wordt beperkt door het gezichtsveld en bereik van de radar.

Voorwerpen in het gezichtsveld blokkeren wat erachter staat. Hoe dichter iets bij de radar is, hoe meer het het gezichtsveld van de radar blokkeert.

- Als een radar wordt geblokkeerd, kunnen bepaalde functies minder effectief worden of verkeerd reageren.
- Als de auto detecteert dat een radar wordt belemmerd, kan de auto bepaalde functies uitschakelen.
- Leg of monteer niets voor of vlak bij de radars van de auto. Dat zijn bijvoorbeeld stickers, folie op de carrosserie en tape.
- Lakschade vóór een radar kan de werking ervan beïnvloeden. Neem contact op met een servicepunt voor reparaties bij schade in het gebied vlak bij de radars. ^[1]

De inhoud van deze handleiding geeft de status van de gebruikershandleiding weer op het moment van drukken en is mogelijk niet volledig geldig in toekomstige gevallen. Raadpleeg voor meer informatie de eerste pagina voor de volledige disclaimer.

- Zorg ervoor dat alle gemonteerde accessoires, extra uitrusting of aan de buitenkant vervoerde lading de radars van de auto niet blokkeren.
- Aanhangwagens, fietsendragers en andere op de trekhaak gemonteerde uitrusting kan de radar blokkeren, waardoor deze en bepaalde functies niet kunnen worden gebruikt.
- Radars kunnen minder goed werken als er opgebouwd vuil, ijs en sneeuw voor ligt. Dit beïnvloedt de radiogolven en beperkt het vermogen van de radar om voorwerpen te detecteren. De auto merkt het niet altijd als radars worden geblokkeerd. In situaties waarin dit wel wordt waargenomen, geeft de auto dit aan met meldingen op de displays. Maar we raden je aan om regelmatig te controleren of de radars schoon zijn en of het gebied er omheen schoon en onbelemmerd is.

Waarschuwing

Regelmatig schoonmaken

De gebieden van de camera, radar en andere sensoren op de auto moeten regelmatig worden schoongemaakt en labels, voorwerpen, vuil en andere mogelijke belemmeringen moeten worden verwijderd. Anders reageren de functies van de auto mogelijk niet goed, reageren ze minder snel of worden ze gedeactiveerd.

Overige voorwaarden en limieten

Andere radarbronnen kunnen storing veroorzaken en de doeltreffendheid van de radars van je auto verminderen.

^[1] Volvo raadt aan om alle service- en reparatiewerkzaamheden in een erkende Volvo-werkplaats te laten uitvoeren.

10.2.4. Detectie en beperkingen van de parkeersensoren

Met de ultrasone parkeersensoren kan de auto voorwerpen en hun afstand tot de auto detecteren. Bij langzame manoeuvres bij weinig ruimte werken ze relatief dicht bij de auto, bijvoorbeeld tijdens het parkeren.

Ultrasone sensoren gebruiken geluidsgolven om obstakels in de buurt van de auto te detecteren. Ze versturen ultrasone pulsen die terug naar de sensor kaatsen als ze een voorwerp of barrière tegenkomen. Zo kan de auto de afstand tot obstakels in de detectierichting bepalen.

Informatie van deze sensoren is alleen beschikbaar bij lage snelheden. Ze geven informatie over afstand wanneer de parkeerweergave op het display wordt getoond.

Belangrijk

Op een verantwoordelijke manier gebruiken

Ultrasone parkeersensoren en de functies die hierop vertrouwen, zijn aanvullingen op veilig rijgedrag. Ondanks deze functies moet de bestuurder altijd goed op de omgeving van de auto blijven letten en veilig rijden.

Detectiebereik

Ultrasone sensoren bevinden zich meestal vrij laag op de bumper.

De inhoud van deze handleiding geeft de status van de gebruikershandleiding weer op het moment van drukken en is mogelijk niet volledig geldig in toekomstige gevallen. Raadpleeg voor meer informatie de eerste pagina voor de volledige disclaimer.

- Obstakels waarvan de steunen buiten het detectiegebied vallen, kunnen mogelijk niet worden gedetecteerd. Dit zijn bijvoorbeeld voorwerpen die boven de grond hangen of voorwerpen die bij de grondsteunen weg zijn gericht, zoals bepaalde barrières en hekken.
- Objecten in je directe omgeving^[1] worden mogelijk niet gedetecteerd wanneer je auto stilstaat. Als een object echter al is gedetecteerd, kan de auto het object nog steeds detecteren, zelfs als je er heel dichtbij komt.

Geblokkeerde sensoren

Ultrasonische sensoren kunnen worden geblokkeerd, waardoor de afstands- en obstakeldetectie wordt beperkt of zelf helemaal niet meer kan worden gebruikt. Houd rekening met het volgende om geblokkeerde sensoren te voorkomen of beter te begrijpen wanneer ze niet werken:

- Als een sensor wordt geblokkeerd, kunnen bepaalde functies minder effectief worden of verkeerd reageren.
- Zware regen- of sneeuwval kan voor een onbetrouwbare detectie zorgen en functies die op ultrasonische sensoren vertrouwen, kunnen hierdoor mogelijk niet werken.
- Als de auto detecteert dat een sensor wordt belemmerd, kan de auto bepaalde functies uitschakelen.
- Leg of monteer niets voor of vlak bij de sensoren van de auto. Dat zijn bijvoorbeeld stickers, folie op de carrosserie en tape.
- Schade aan de carrosserie waar de sensoren zich bevinden, kan de werking ervan beperken. Neem contact op met een servicepunt voor reparaties bij schade in het gebied rond de sensoren.^[2]
- Zorg ervoor dat alle gemonteerde accessoires, extra uitrusting of aan de buitenkant vervoerde lading de sensoren van de auto niet blokkeren.
- Aanhangwagens, fietsenrekken en andere op de trekhaak gemonteerde uitrusting kunnen de sensoren blokkeren, waardoor de detectie- en andere functies niet kunnen worden gebruikt.
- Ultrasonische sensoren kunnen minder goed werken als er opgebouwd vuil, ijs en sneeuw voor ligt. Hierdoor kunnen ze voorwerpen minder goed detecteren. De auto merkt het niet altijd als de parkeersensoren worden geblokkeerd. In situaties waarin dit wel wordt waargenomen, geeft de auto dit aan met meldingen op het display. Maar we raden je nog altijd aan om de sensorlocaties regelmatig te controleren en de gebieden er omheen schoon en vrij van belemmeringen te laten.

Waarschuwing

Regelmatig schoonmaken

De gebieden van de camera, radar en andere sensoren op de auto moeten regelmatig worden schoongemaakt en labels, voorwerpen, vuil en andere mogelijke belemmeringen moeten worden verwijderd. Anders reageren de functies van de auto mogelijk niet goed, reageren ze minder snel of worden ze gedeactiveerd.

^[1] ongeveer 15 cm (6 inch)

^[2] Volvo raadt aan om alle service- en reparatiewerkzaamheden in een erkende Volvo-werkplaats te laten uitvoeren.

10.3. Detectie van gedrag van de bestuurder

Bepaalde aspecten van het gedrag van de bestuurder worden continu door de auto in de gaten gehouden. Dit is belangrijk voor diverse rijhulpfuncties.

Detectie van het gedrag van de bestuurder wordt gebruikt om te verifiëren dat er onder het rijden aan specifieke voorwaarden wordt voldaan en bij gebruik van bepaalde functies. Twee camera's, een bij het bestuurdersdisplay en een vlak boven het mid-dendisplay, houden continu het gedrag van de bestuurder in de gaten zonder iets op te nemen. De informatie van dit systeem wordt door verschillende rijhulpsystemen gebruikt.

Diverse aspecten van het gedrag van de bestuurder worden in de gaten gehouden, waaronder:

- Hoofd en lichaamshouding
- Oogbewegingen en focus
- Tekenen van vermoeidheid

Een belangrijk onderdeel van het bewakingssysteem is controleren of de handen van de bestuurder tijdens het rijden op het stuurwiel liggen.

i N.b.

Systeem voor het begrijpen van de bestuurder

De auto houdt naast de concentratie van de bestuurder ook andere elementen van het rijden in de gaten. Dat zijn bijvoorbeeld de portieren dicht en de veiligheidsgordels bevestigd blijven onder het rijden. De afzonderlijke detectiepunten worden gecombineerd, zodat het systeem beter begrijpt of de bestuurder goed oplet en geconcentreerd is, en hoe zijn houding is.

Informatie van het gedragsdetectiesysteem wordt gecombineerd om te achterhalen of de bestuurder zich op het rijden concentreert. Dat betekent onder meer het verkeer en de omgeving in de gaten houden, en goed opletten en alert blijven. Het detectiesysteem kan je via het bestuurdersdisplay meldingen geven.

Funcities die op dit systeem vertrouwen

Het gedragsdetectiesysteem van de bestuurder houdt het gedrag van de bestuurder in de gaten om te achterhalen of er veilig met de auto wordt gereden. Als het systeem wordt geblokkeerd of verkeerd gebruik door de bestuurder constateert, kan er een reactie van diverse andere functies van de auto worden gegeven.

Functies die worden beïnvloed door het gedragsdetectiesysteem voor de bestuurder zijn onder meer:

Driver Alert	Driver Alert kan een melding geven als je moe, afgeleid of niet geconcentreerd lijkt.
Hulpfunctie voor remmen in noodgevallen	In situaties waarin de bestuurder niet verder kan rijden, kan de auto gecontroleerd tot stilstand komen om de kans op een aanrijding te verkleinen.
Pilot Assist	De stuurhulp van Pilot Assist kan worden gedeactiveerd als je niet geconcentreerd lijkt of niet reageert op verzoeken om je handen op het stuur te houden.

Voorwaarden en limieten

Het gedragsdetectiesysteem voor de bestuurder vertrouwt op camera's voor detectie en volgen. Het is een geavanceerd systeem, maar als de camera's onvoldoende kunnen zien, kunnen ze minder goed werken. Lees het aparte deel over de voorwaarden en beperkingen van de camera's van je auto, zodat je weet hoe de functies die op detectie door de camera's vertrouwen worden beïnvloed.

- Het systeem kan alleen in de gaten houden of de bestuurder goed oplet als het gezicht van de bestuurder goed zichtbaar is.
 - Verkeerd opgeborgen voorwerpen kunnen het beeld van de bestuurder belemmeren, net als stof en vuil op de cameralens. Houd de bestuurdersruimte schoon en opgeruimd.

De inhoud van deze handleiding geeft de status van de gebruikershandleiding weer op het moment van drukken en is mogelijk niet volledig geldig in toekomstige gevallen. Raadpleeg voor meer informatie de eerste pagina voor de volledige disclaimer.

- Het dragen van bepaalde kleding en accessoires kan delen van het gezicht van de bestuurder die zichtbaar moeten zijn om de aandacht in de gaten te houden belemmeren, zoals de ogen.
- Vuil vóór de camera's kan de detectiemogelijkheden belemmeren.
- Bepaalde omstandigheden hebben invloed op hoe goed je auto je rijgedrag en manoeuvreren in de gaten kan houden. Dat heeft weer invloed op hoe goed de functie tekenen van verminderde concentratie of vermoeidheid bij de bestuurder kan onderscheiden.
 - Functies die helpen om in de juiste rijstrook te blijven rijden, kunnen soms compenseren voor manoeuvres die een verminderde concentratie zouden kunnen aangeven. Hierdoor wordt het lastiger om een verminderde concentratie waar te nemen vergeleken met rijden zonder die functies.
 - Omstandigheden zoals harde wind of een oneffen wegdek kunnen je rijgedrag op dezelfde manier beïnvloeden als een gebrek aan concentratie. Hierdoor kunnen er waarschuwingen worden weergegeven, ondanks dat de bestuurder volledig geconcentreerd achter het stuur zit.

 **Belangrijk**

Invloed op het systeem

Dek de camera's niet af. De camera's kunnen volledig of gedeeltelijk worden geblokkeerd door voorwerpen die aan of rond het bestuurdersdisplay of het middendisplay hangen of zijn geplaatst. Voorwerpen op het dashboard kunnen vallen of zich verplaatsen en zo het beeld van de camera's belemmeren. Als de camera's worden belemmerd of afgedekt, kan je auto je een melding op het bestuurdersdisplay geven.

Probeer het gedragsdetectiesysteem voor de bestuurder niet expres te manipuleren. Het systeem is om ervoor te zorgen dat je zo veilig mogelijk rijdt. Als het systeem minder goed werkt en een gevaarlijke situatie niet kan detecteren, kan de auto ook niet meer goed ingrijpen in een gevaarlijke situatie.

10.4. Ingrijpen en waarschuwingen in verband met de veiligheid

Je auto heeft een aantal functies die aanrijdingen direct of indirect helpen voorkomen. Als je auto een gevaarlijke verkeerssituatie waarneemt, kan de auto ingrijpen door de bestuurder te waarschuwen of een ontwijkende manoeuvre uit te voeren.

Veilig rijden begint met veilig rijgedrag. Als extra bescherming tegen ongevallen kan je auto je waarschuwen als de auto een situatie detecteert waarbij je extra moet opletten of meteen iets moet doen. Naast waarschuwingen voor de bestuurder geven kan de auto ook ingrijpen door te sturen en te remmen om een aanrijding te voorkomen of de gevolgen ervan te beperken.

Functies die op verschillende manieren waarschuwingen geven of ingrijpen, zijn onder meer:

- Waarschuwingen voor aanrijdingen en beperking van de gevolgen
- Blind Spot Information
- Hulpfunctie voor op rijstrook blijven rijden
- Concentratie van de bestuurder en meldingen over de alertheid^[1]
- Hulpfunctie voor remmen in noodgevallen
- Waarschuwingen voor verkeer dat bij achteruit rijden achter de auto passeert^[2]

- Automatisch remmen bij achteruit rijden^[3]



Wat zijn ingrepen in verband met de veiligheid?

Ingrepen in verband met de veiligheid zijn reacties van de auto in situaties waarin de auto een hoog of dreigend risico van een aanrijding registreert. Er kunnen waarschuwingen worden gegeven om de bestuurder te waarschuwen voor risico's, zodat de bestuurder kan ingrijpen. De auto is echter ook in staat om in noodgevallen te sturen of te remmen, afhankelijk van de situatie. Sommige soorten waarschuwingen en ingrepen zijn altijd ingeschakeld, terwijl anderen onderdeel zijn van functies die je kunt aanpassen of kunt in- en uitschakelen.

Ingrepen in verband met de veiligheid om aanrijdingen te voorkomen

Wanneer de auto het risico van een aanrijding waarneemt, reageert de auto op basis van de urgentie. De auto kan objecten als voetgangers, fietsers en voertuigen detecteren die de auto naderen of zich op jouw rijstrook bevinden. Veel factoren kunnen beïnvloeden hoe vroeg en doeltreffend de auto het risico van een aanrijding kan detecteren. Er zijn situaties waarbij de auto je niet kan helpen en daarom is veilig rijgedrag essentieel.

Als de auto detecteert dat er een toenemend risico van een aanrijding is, kunnen waarschuwingen snel veranderen in ontwijkende manoeuvres door de auto. Als er plotseling een dreigende situatie is, kan de auto onmiddellijk ontwijkende manoeuvres uitvoeren.

Waarschuwingen voor aanrijdingen	Wanneer de auto het risico van een aanrijding waarneemt, dan zal de auto eerst proberen om de bestuurder te waarschuwen. De auto waarschuwt je visueel, met geluid of met pulserende trillingen in de veiligheidsgordel of het rempedaal.
Remmanoeuvres	Als de auto bepaalt dat er onmiddellijk moet worden ingegrepen, dan kan de auto remmen ongeacht wat de bestuurder doet. Dat kan samen met een stuurmanoeuvre worden gedaan. Hoeveel de auto rem bij het ingrijpen, is afhankelijk van de situatie. Bij een obstakel dat plotseling voor de auto opduikt, kunnen de remmen volledig worden ingeschakeld, terwijl er in een andere situatie minder wordt geremd om een mogelijke aanrijding te voorkomen.
Stuurmanoeuvres	Als de auto bepaalt dat er onmiddellijk moet worden ingegrepen, dan kan de auto bijsturen ongeacht wat de bestuurder doet. Dat kan samen met een remmanoeuvre worden gedaan.

Meldingen over uitgevoerde werkzaamheden in verband met de veiligheid worden op het bestuurdersdisplay weergegeven.



N.b.

Ingrepen bij sturen en remmen negeren

- Wanneer de auto bij het sturen ingrijpt, kan de bestuurder dit altijd negeren door zelf bewust te sturen.
- Wanneer de auto remt, moet je het gaspedaal stevig intrappen om zelf te remmen. Als je het pedaal voorbij een bepaalde waarde intrapt, neem je zelf weer het remmen over.

Ken de mogelijkheden van je auto

Ingrepen in verband met de veiligheid door de auto kunnen zich plotseling voordoen en je kunt ervan schrikken. Ze kunnen ongemak veroorzaken, ondanks het voordeel dat ze bieden. Zorg dat je de auto goed kent, zodat je minder schrikt van ingrepen in verband met de veiligheid als deze zich voordoen. Lees alle meldingen na een ingreep zodat je beter begrijpt waarom de auto heeft ingegrepen.

Minder ingrepen en waarschuwingen

Hoe vaak de auto ingrijpt en waarschuwingen geeft, is afhankelijk van de rijomstandigheden en je rijstijl. Bepaalde combinaties van factoren kunnen er ook voor zorgen dat je auto reageert op een manier die jij onnodig of te gevoelig vindt. Over het algemeen is de beste manier om het aantal waarschuwingen en ingrepen te beperken verantwoordelijk rijden. Pas je snelheid aan de rijomstandigheden aan en houd een veilige afstand tot andere voertuigen aan. In de instellingen kun je bepaalde functies ook aanpassen of uitschakelen.

De juiste balans in reacties

Wanneer je auto een suggestie geeft, je ondersteunt of een rijhandeling uitvoert, dan wordt dat als een reactie beschouwd. De meeste rijhulpfuncties hebben een aantal mogelijke reacties. Automatisch remmen om een aanrijding te voorkomen met een andere auto die plotseling vóór jou remt is bijvoorbeeld zo'n reactie. Functies die je waarschuwingen geven en ingrijpen in verband met de veiligheid zijn bedoeld om onnodige reacties te voorkomen.

De reacties van je auto hebben elk hun eigen voorwaarden. Deze omstandigheden kunnen betrekking hebben op de verkeerssituatie, de toestand van de auto en de bestuurder, en informatie die met de detectiesystemen van de auto is verzameld. Een reactie doet zich voor als er aan alle voorwaarden is voldaan en de auto met een zekere mate van zekerheid weet dat de reactie nodig is. Terwijl een situatie zich ontwikkelt, blijft de auto continu de voorwaarden en de benodigde reactie evalueren. Als de vereiste reactie of voorwaarden onzeker zijn, dan reageert de auto niet.

Als een mogelijk gevaarlijke situatie eenvoudig door de bestuurder kan worden opgelost, dan heeft dat de voorkeur over die van de auto. De auto kan een reactie vertragen of niet geven in situaties waarbij je zelf de mogelijkheid hebt om deze zonder noodingrepen op te lossen. Zo worden onnodige waarschuwingen en ingrepen in verband met de veiligheid voorkomen. De meeste potentiële gevaren die door de auto worden gedetecteerd kunnen met kleine aanpassingen door de bestuurder worden opgelost, ruim voordat ontwijkende noodmanoeuvres nodig zijn. In de meeste gevallen zie jij ze als routinehandelingen die onderdeel vormen van normaal rijden.



Belangrijk

Altijd gevaren op de weg aanpakken

De auto kan en zal compenseren voor bepaalde, maar niet alle gevallen waarin je niet in staat bent of niet reageert op een gevaar op de weg. Er zijn situaties waarin een doeltreffende reactie buiten de capaciteiten van de auto valt en situaties waarin er niet wordt gereageerd omdat er van de bestuurder wordt verwacht dat hij of zij iets aan het mogelijke gevaar doet. Onder het rijden moet je altijd alert blijven en goed opletten, zodat je op dezelfde manier op gevaren kunt reageren als wanneer je met een auto zonder rijhulpfuncties rijdt.

Voorwaarden en limieten

Waarschuwing

Vertrouw nooit op ingrepen van de auto in verband met de veiligheid; dat is geen vervanging van veilig rijgedrag. Blijf altijd goed op de veiligheid letten, net als bij een auto die deze functies niet heeft.

Waarschuwingen en ingrepen kunnen niet in elke situatie worden gegarandeerd. De auto kan niet alle rij-, verkeers-, weers- en wegomstandigheden verwerken. Soms kan de auto een gevaar niet detecteren of erop reageren en kun je niet altijd achterhalen of voorspellen waarom dat is.

Het vermogen van de auto om op gevaren te reageren is afhankelijk van diverse factoren. Deze vallen vaak in een van de volgende categorieën:

- De snelheid en beweging van je auto.
- De grootte, vorm, snelheid en beweging van voorwerpen of weggebruikers rond de auto.
- De omgeving.
- De toestand van de rijinfrastructuur.
- De complexiteit van de verkeerssituatie.

Voorbeelden zijn:

- Scherpe bochten kunnen ervoor zorgen dat detectie minder consistent is. De auto kan gevaren niet identificeren als ze door een scherpe bocht plotseling zijn te zien.
- Bij weinig tractie, bijvoorbeeld als de weg nat of ijsig is, kan de doeltreffendheid van ingrepen minder zijn.
- Omstandigheden en beperkingen bij detectie van obstakels kunnen ervoor zorgen dat de auto mogelijke gevaren niet goed kan identificeren. Beperkingen bij de detectie van obstakels worden uitgebreid beschreven in het aparte deel in de handleiding over hoe de omgeving en het verkeer door de auto worden gedetecteerd.
- De auto grijpt niet in door automatisch te remmen als je stapvoets of langzamer vooruit rijdt. Zo wordt onnodig remmen voorkomen wanneer je bij weinig ruimte manoeuvreert.

Belangrijk

Algemene beperkingen

Je voelt je veiliger in een auto die in gevaarlijke situaties kan ingrijpen, maar het is belangrijk dat je altijd veilig en verantwoordelijk blijft rijden. De mogelijkheden van de auto worden altijd door technologische factoren en beperkingen, de toestand van de auto en de rijomgeving beperkt.

Detectiemogelijkheden

De auto kan de omgeving in de gaten houden en dat wordt gebruikt door functies die waarschuwingen kunnen geven en kunnen ingrijpen. Lees het aparte deel over het detecteren van verkeer en de omgeving zodat je de beperkingen van dergelijke functies beter kent. Het geeft een overzicht van hoe belangrijke componenten werken, zoals camera's en radars, en geeft meer informatie over de mogelijkheden en beperkingen.

Reactiesnelheid

Onder gunstige omstandigheden kan de auto bepaalde gevaren detecteren en erop reageren, in sommige gevallen sneller dan een menselijke bestuurder. Maar dit is geen garantie dat de auto altijd ingrijpt, omdat de auto niet alle gevaren kan waarnemen waarop mogelijk moet worden gereageerd.

Beschikbaarheid van reacties

Alle soorten reacties van de auto hebben hun eigen voorwaarden die definiëren wanneer ze beschikbaar zijn. Dat betekent dat beschikbare reacties continu veranderen terwijl je rijdt. Bepaalde omstandigheden zijn duidelijk gedefinieerd, zoals een nauwkeurig snelheidsbereik, een instelling die wordt ingeschakeld en of de bestuurder de veiligheidsgordel draagt. Andere omstandigheden hebben minder duidelijke drempelwaarden, die afhankelijk kunnen zijn van een combinatie van factoren. Dat betekent dat je niet precies weet of en hoe de auto in een bepaalde situatie reageert, maar je krijgt steeds beter een idee van welke reacties je kunt verwachten en welke niet.

Lees alles over de functies die je gebruikt

We raden je aan om alle informatie over de ondersteunende functies voor de bestuurder te lezen voordat je ze gebruikt. Het is essentieel dat je de mogelijkheden en beperkingen van deze functies kent.

De veiligheidsgordel dragen

Ingrepen in noodgevallen waarbij wordt geremd kunnen zich ook voordoen als de bestuurder de veiligheidsgordel niet draagt. De kans op letsel bij hard remmen neemt aanzienlijk toe als inzittenden hun veiligheidsgordel niet dragen. Draag altijd de veiligheidsgordel en zorg ervoor dat alle inzittenden hun gordel ook dragen.

Verantwoordelijkheid van de bestuurder

Functies die ingrijpen en waarschuwingen geven zijn aanvullingen op veilig rijgedrag. Ondanks deze functies moet de bestuurder altijd goed blijven opletten en veilig rijden. Het deel over de verantwoordelijkheid van de bestuurder bevat essentiële informatie om de beperkingen van ingrepen en waarschuwingen in verband met de veiligheid te begrijpen. Als iets niet duidelijk is of als je een vraag hebt, dan kun je altijd contact opnemen met je Volvo-dealer.

[1] Waarschuwingsfunctie bij afleiding

[2] Cross Traffic Alert

[3] Rear Auto Brake

10.4.1. Waarschuwingen voor aanrijdingen en beperking van de gevolgen

Je auto heeft een aantal waarschuwingfuncties die zijn bedoeld om de kans op een aanrijding te beperken. Als een aanrijding niet kan worden voorkomen, kunnen tijdige waarschuwingen en reacties helpen om de gevolgen ervan te beperken.

Waarschuwingfuncties bij een aanrijding zijn onder meer:

- Waarschuwingen voor frontale aanrijdingen
- Waarschuwingen over voertuigen die voor je gaan rijden
- Waarschuwingen voor aanrijdingen van achteren

 **N.b.**

Ingrepen in verband met de veiligheid

Als er een risico van een aanrijding wordt gedetecteerd die urgent genoeg is, kan de auto ingrijpen om de aanrijding te voorkomen of de gevolgen ervan te beperken, zonder eerst waarschuwingen voor een aanrijding te geven. De waarschuwingen worden dan tegelijkertijd met de ingreep weergegeven.

Waarschuwing

Vertrouw nooit alleen op waarschuwingen bij kans op aanrijdingen of ingrepen van de auto in verband met de veiligheid; die zijn geen vervanging van veilig rijgedrag. Blijf altijd goed op de veiligheid letten, net als bij een auto die deze functies niet heeft.

Waarschuwingen voor frontale aanrijdingen

Waarschuwingen voor frontale aanrijdingen worden gegeven als je te dicht op een voorligger rijdt. De auto waarschuwt je als de auto een kans op een aanrijding detecteert waarbij je meteen iets moet doen.

De situatie en het urgentieniveau kunnen beïnvloeden hoe waarschuwingen voor frontale aanrijdingen worden gegeven. Waarschuwingen kunnen visueel op het bestuurdersdisplay, met geluidssignalen en met trillingen in de veiligheidsgordel het rempeedaal worden aangegeven.

Waarschuwingen over voertuigen die voor je gaan rijden

Je auto kan je waarschuwen als een ander voertuig op het punt staat om je af te snijden, bijvoorbeeld als een voertuig vlak vóór jou naar jouw rijstrook gaat. Bij voertuigen die op de weg zwabberen of onvoorspelbaar rijden in naastgelegen rijstroken kunnen deze waarschuwingen ook worden gegeven. Je auto gebruikt meldingen op het bestuurdersdisplay om je in deze situaties te waarschuwen

Waarschuwingen voor aanrijdingen van achteren

Als je auto een situatie identificeert waarbij er een hoog risico van een aanrijding van achteren is, kan de auto met de achterlichten knipperen om de bestuurders achter je te waarschuwen. Waarschuwingen voor een aanrijding van achteren worden automatisch weergegeven als de auto plotseling vertraagt^[1], bijvoorbeeld omdat je heel hard remt. Er kunnen ook waarschuwingen worden weergegeven als je auto merkt dat een auto snel van achteren nadert. In dat geval wordt er ook een waarschuwing gegeven als de auto niet vertraagt. Ze kunnen onder het rijden en bij stilstand worden weergegeven, maar alleen als je auto detecteert dat het risico van een aanrijding hoog genoeg is.

In situaties met waarschuwingen voor een aanrijding van achteren kan je auto je veiligheidsgordel vanwege de veiligheid voorspannen. Als je auto stilstaat, kan de auto als voorzorgsmaatregel ook hard remmen als een aanrijding van achteren niet kan worden voorkomen.

 **N.b.**

Reactie op een botsing

Als een aanrijding niet kan worden voorkomen, kan de auto op andere manieren reageren om de inzittenden te beschermen en het gevaar voor ander verkeer te beperken. Lees meer over deze functies in het deel over veiligheid in deze handleiding.

^[1] Het vertraagen van de auto moet een bepaalde drempelwaarde overschrijden.

10.4.2. Ingrepen en waarschuwingen bij achteruit rijden

Je auto heeft speciale functies die kunnen ingrijpen en kunnen helpen bij het voorkomen van aanrijdingen als je bij lage snelheid achteruit rijdt, bijvoorbeeld als je de auto parkeert.

Detectiemogelijkheden

De auto kan op verschillende manieren voorwerpen identificeren die zich in de baan achter je auto bevinden of die de auto van achteren naderen. Als het systeem een voorwerp detecteert, kan de auto waarschuwingen geven of ingrijpen door te remmen.

Ultrasone parkeersensoren Deze sensoren kunnen bepaalde voorwerpen direct achter de auto detecteren wanneer de auto met lage snelheid achteruit rijdt.

Naar achteren gerichte radar De achterste radars van de auto kunnen verkeer detecteren dat je auto van achteren vanaf de zijkanten nadert.

Camera Bepaalde functies kunnen cameradetectie gebruiken om obstakels te detecteren bij het achteruit rijden.

 **Belangrijk**

Dit soort detectie heeft zijn beperkingen en kan niet alle obstakels in elke situatie detecteren. Lees de aparte delen in de handleiding over de omstandigheden en beperkingen.

Wanneer je achteruit rijdt, kan bepaalde informatie van de detectiesystemen in de parkeerweergave worden weergegeven.

Functies voor waarschuwingen en ingrepen

De inhoud van deze handleiding geeft de status van de gebruikershandleiding weer op het moment van drukken en is mogelijk niet volledig geldig in toekomstige gevallen. Raadpleeg voor meer informatie de eerste pagina voor de volledige disclaimer.



De volgende functies reageren wanneer de auto een risico van een aanrijding bij achteruit rijden waarneemt.

Waarschuwingen over verkeer dat achter de auto kruist^[1]

Je auto kan visuele waarschuwingen en geluidsignalen geven als de auto verkeer waarneemt dat op het punt staat om achter je auto langs te rijden.

Automatisch remmen bij achteruit rijden^[2]

De auto kan automatisch remmen om een aanrijding bij achteruit rijden te voorkomen. Dat kan gebeuren als de auto een obstakel of verkeer dat achter de auto langs rijdt waarneemt.



Tip

Tijdelijke uitschakeling

De functie voor automatisch remmen achter kan tijdelijk worden uitgeschakeld als het systeem te vaak ingrijpt of de aandacht van de bestuurder afleidt. Als je bijvoorbeeld achteruit rijdt in hoog gras of bij weinig ruimte manoeuvreert, kan het remsysteem onnodig ingrijpen.

Belangrijk

Op een verantwoordelijke manier gebruiken

Waarschuwingen en ingrepen bij achteruit rijden zijn aanvullingen op veilig rijgedrag, Ondanks deze functies moet de bestuurder altijd goed blijven opletten en veilig rijden.

Goed op de omgeving letten

Het is altijd de verantwoordelijkheid van de bestuurder om goed op de omgeving van de auto te letten en ervoor te zorgen dat het veilig is om de auto te manoeuvreren.

Detectievoorwaarden

Als de auto de achterraders deactiveert, worden de functies Cross Traffic Alert en automatisch remmen achter automatisch uitgeschakeld. Dat gebeurt als er een aanhangwagen is aangekoppeld. Bij accessoires die op de trekhaak zijn gemonteerd, maar die niet elektrisch op de auto zijn aangesloten, worden de radars aan de achterzijde niet uitgeschakeld, maar kunnen ze wel worden geblokkeerd.

Detectie van verkeer of voorwerpen achter de auto vertrouwt op detectie door de achterraders. Lees het aparte deel over de beperkingen van radardetectie.

Voorwaarden voor automatisch remmen

Wanneer en hoe je auto reminterventies uitvoert tijdens het achteruitrijden bij lage snelheid is afhankelijk van of een gedetecteerd obstakel stilstaat of niet.

- Als het gedetecteerde obstakel beweegt, zoals verkeer dat op het punt staat om je achterwaartse route te kruisen, is automatisch remmen beschikbaar en kan er worden ingegrepen wanneer je achteruitrijdt bij snelheden lager dan 15 km/u (9 mijl/u).
- Als het gedetecteerde obstakel stilstaat, vinden automatische reminterventies alleen plaats wanneer je achteruitrijdt bij snelheden tussen 2 km/u (1 mijl/u) en 15 km/u (9 mijl/u). Zo worden onnodige reminterventies voorkomen wanneer je met lage snelheid bij weinig ruimte manoeuvreert.

^[1] Cross Traffic Alert (CTA)

^[2] Rear Auto Brake (RAB)

10.4.2.1. Waarschuwingen over verkeer dat achter de auto kruist

Wanneer je met lage snelheid achteruit rijdt, kan je auto je waarschuwen als verkeer op het punt staat om achter de auto langs te rijden. Deze functie wordt Cross Traffic Alert genoemd.



Waarschuwingen over verkeer dat achter je auto langs rijdt, kunnen alleen worden gegeven als de auto achteruit rijdt (R) of in de neutraalstand (N) achteruit rolt. Deze functie gebruikt de radars aan de achterzijde om verkeer te detecteren. Wanneer de auto een rijdend voertuig waarneemt, wordt er een waarschuwing op het middendispley weergegeven en hoor je een geluidssignaal.

Deze functie is vooral bedoeld voor het waarnemen van grotere, rijdende voertuigen, zoals auto's. Onder gunstige omstandigheden kan het systeem je ook waarschuwen voor kleinere, bewegende voorwerpen, zoals fietsers en voetgangers.

! **Belangrijk**

Verantwoordelijkheid van de bestuurder

Waarschuwingen over verkeer dat achter de auto passeert, zijn een aanvulling op veilig rijgedrag. Ondanks deze functies moet de bestuurder altijd goed blijven opletten en veilig rijden.

i **N.b.**

Automatisch remmen bij passerend verkeer achter de auto

Als de functie voor automatisch remmen ^[1] is ingeschakeld, kan de auto ook ingrijpen door te remmen om een aanrijding met verkeer achter je auto te voorkomen of de gevolgen van zo'n aanrijding te beperken.

Detectiegebieden

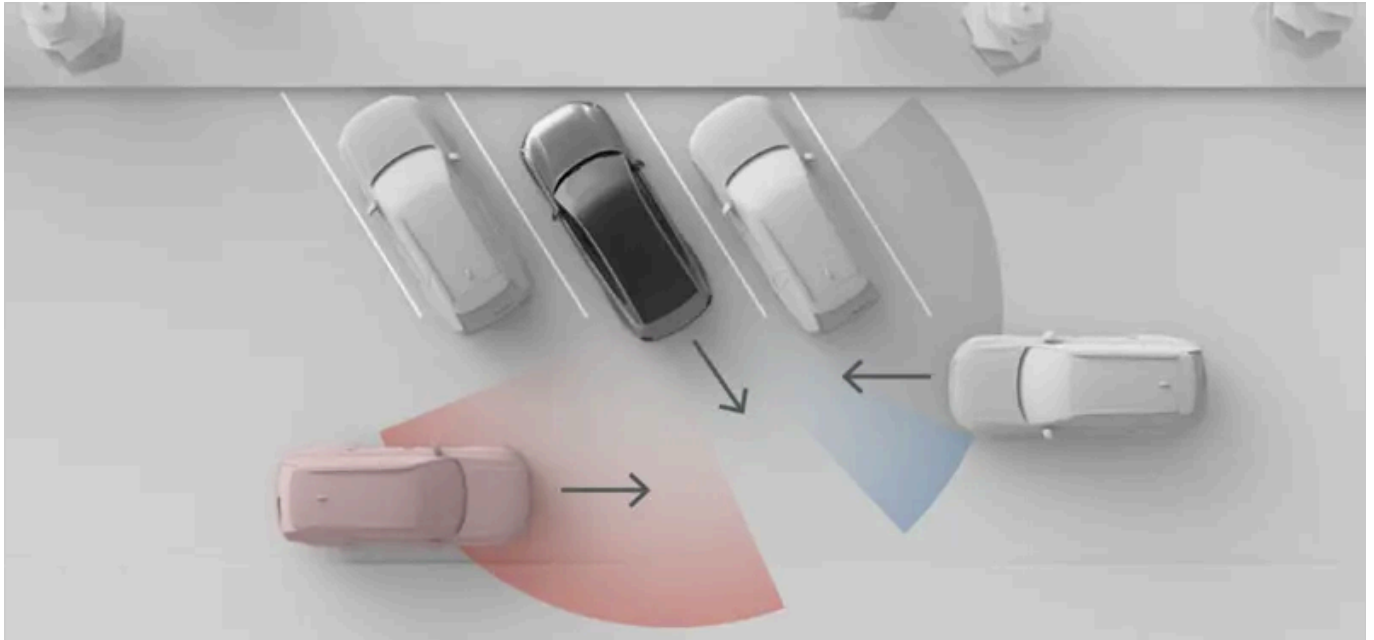

De situatie in deze afbeelding laat zien hoe voorwerpen in de omgeving, zoals geparkeerde auto's, het vermogen van de auto kunnen beperken om andere voertuigen en verkeerssituaties te detecteren. In een situatie zonder obstakels zijn de werkzame detectiegebieden hetzelfde aan beide zijden.

i N.b.

Achteruit rijden uit een parkeervak

Wanneer de auto staat geparkeerd, kan het zicht van de radars in de hoeken aan de achterzijde naar de zijkanten worden beperkt, waardoor kruisend verkeer minder goed kan worden gedetecteerd. Dat gebeurt wanneer de auto staat geparkeerd met de achterste hoeken van de auto verder in het parkeervak dan de auto's ernaast of andere voorwerpen. Dat is vooral merkbaar in schuine parkeervakken. Maar als je achteruit uit een parkeervak rijdt, neemt de weergave van de radars geleidelijk toe, waardoor de auto weer kan detecteren. Minimaliseer het risico van late of geen detectie door altijd langzaam achteruit uit een parkeervak te rijden.

Voorwaarden en limieten

- De waarschuwingen zijn alleen beschikbaar bij achteruit rijden met snelheid lager dan 15 km/u (9 mph).
- Als de auto de radars aan de achterzijde deactiveert, wordt deze functie automatisch uitgeschakeld. Dat gebeurt als er een aanhangwagen is aangekoppeld. Bij accessoires die op de trekhaak zijn gemonteerd, maar die niet elektrisch op de auto zijn aangesloten, worden de radars aan de achterzijde niet uitgeschakeld, maar kunnen ze wel worden geblokkeerd.
- Detectie van verkeer achter de auto vertrouwt op detectie door de achterraders. Lees het aparte deel over de beperkingen van radardetectie.

^[1] Rear Auto Brake (RAB)

10.4.2.2. Automatisch remmen bij achteruit rijden uitschakelen

De automatische remmen achter kunnen in de parkeerweergave tijdelijk worden uitgeschakeld.

Als de functie voor automatisch remmen achter is uitgeschakeld, kan de auto niet meer voor je remmen als je achteruit rijdt. De functie voor automatisch remmen achter wordt tijdelijk uitgeschakeld. Standaard wordt de functie tussen ritten naar ingeschakeld gereset.

Belangrijk

De instellingen van rijhulpfuncties aanpassen

Zorg ervoor dat je begrijpt hoe het veranderen van de instellingen van de auto invloed op het gedrag ervan heeft. Dit is vooral belangrijk voor functies die het ondersteuningsniveau beïnvloeden dat de auto kan bieden.

1. Druk in de parkeerweergave op de knop voor automatisch remmen achter (R).
- > Automatisch remmen bij achteruit rijden is tijdelijk uitgeschakeld.

10.4.3. Hulpfunctie voor op rijstrook blijven rijden

De hulpfunctie voor op de rijstrook blijven rijden voorkomt dat de auto onbedoeld op een andere rijstrook gaat rijden, door middel van waarschuwingen en ingrijpen via het stuurwiel.

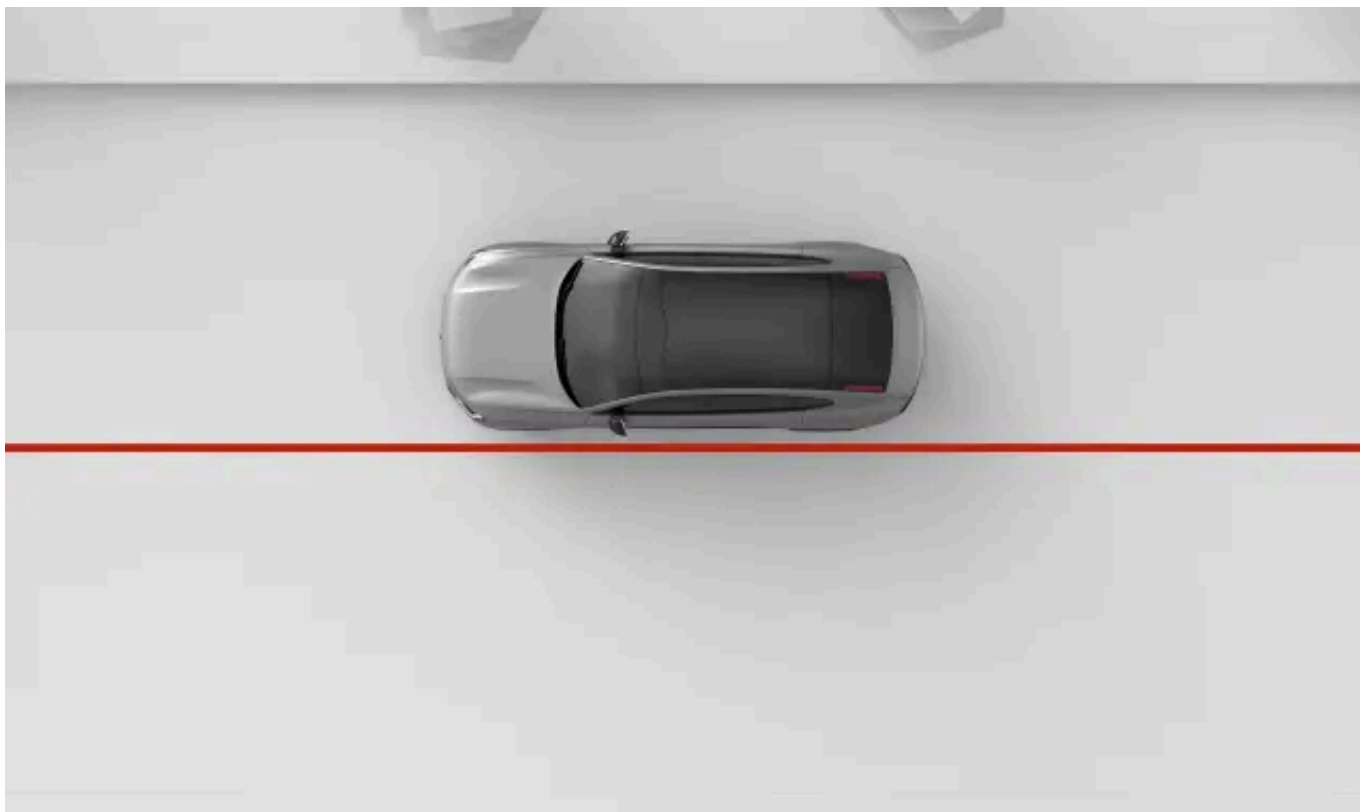

Wanneer de hulpfunctie voor op de rijstrook blijven rijden is ingeschakeld, kan de auto je waarschuwen als je op het punt staat om je rijstrook te verlaten. Deze functie kan ook via het stuurwiel ingrijpen. De hulpfunctie voor op de rijstrook blijven rijden vertrouwt op de naar voren gerichte camera om wegmarkeringen en je positie op de rijstrook te identificeren.

Waarschuwing

Waarschuwingen en ingrijpen van de hulpfunctie voor op de rijstrook blijven rijden zijn aanvullingen op veilig rijgedrag. Ondanks deze functies moet de bestuurder altijd goed blijven opletten en veilig rijden. Blijf altijd goed op de veiligheid letten, net als bij een auto die geen veiligheidsfuncties heeft die kunnen ingrijpen.

Belangrijkste voorwaarden voor gebruik van de hulpfunctie voor op de rijstrook blijven rijden

Er moet aan meerdere voorwaarden worden voldaan om de hulpfunctie voor op de rijstrook blijven rijden te gebruiken. Dit zijn de belangrijkste voorwaarden:

- Je snelheid moet tussen 60 en 180 km/u (40-110 mijl/u) liggen.
- De wegmarkeringen moeten duidelijk zichtbaar zijn voor de camera van de auto.
- De rijstrook moet breed genoeg zijn. Een zeer smalle rijstrook biedt niet genoeg ruimte tussen de auto en de wegmarkeringen.

Belangrijk

Actief sturen

Laat het stuurwiel onder het rijden nooit los. Negeer verzoeken van de auto om actief te sturen niet en blijf altijd goed op de weg letten.

Manieren van ingrijpen van de hulpfunctie voor op de rijstrook blijven rijden

Als je op het punt staat om over de wegmarkeringen van je rijstrook te rijden, kan je auto op een van de volgende manieren of beide waarschuwen of ingrijpen:

Ingrijpen bij het sturen	De auto probeert terug te sturen naar de rijstrook en waarschuwt je met een symbool of een melding op het bestuurdersdisplay.
Waarschuwing bij het verlaten van de rijstrook	De auto waarschuwt je met een symbool op het bestuurdersdisplay en trillingen in het stuur.

N.b.

Een bocht of wisselen van rijstrook aangeven

Als je de richtingaanwijzers gebruikt wanneer je van rijstrook wisselt, gaat de auto er vanuit dat je bewust op de andere rijstrook wilt rijden.

Een bocht nemen

De functie voor het op de rijstrook blijven rijden zorgt ervoor dat je iets over de lijnmarkering kunt rijden in scherpe bochten.

Ingrijpen vanwege de veiligheid zijn altijd ingeschakeld

In sommige situaties kan het ingrijpen bij het sturen voorkomen dat de auto van rijstrook wisselt en daarbij gevaarlijke situaties veroorzaakt, ook als de hulpfunctie voor op de rijstrook blijven rijden in de instellingen is uitgeschakeld.

Symbolen en communicatie op het display

Waarschuwingen en ingrepen van de hulpfunctie voor op de rijstrook blijven rijden worden op het bestuurdersdisplay aangegeven.



Dit symbool wordt weergegeven als je te dicht bij de markeringen van je rijstrook komt. Het symbool wordt gespiegeld weergegeven bij waarschuwingen aan de linkerzijde.



Dit symbool geeft aan dat de hulpfunctie voor op de rijstrook blijven rijden in de instellingen is uitgeschakeld of tijdelijk niet beschikbaar is.



Dit symbool wordt weergegeven bij een storing in de functie voor het in de rijstrook blijven rijden van de auto. Dat betekent dat de functie voor het in de rijstrook blijven rijden en ingrepen in verband met de veiligheid om te voorkomen dat de auto de rijstrook verlaat zijn uitgeschakeld.

Wanneer het bestuurdersdisplay de weergavemodus voor de omgeving toont, worden de status en acties van de functie voor in de rijstrook blijven rijden als animaties en met symbolen weergegeven.

Belangrijk

De modus Surround gebruiken

De modus Surround kan niet volledig weergegeven wat er op de weg om je heen gebeurt, dus vertrouw er niet op tijdens het rijden.

Voorwaarden en limieten

De inhoud van deze handleiding geeft de status van de gebruikershandleiding weer op het moment van drukken en is mogelijk niet volledig geldig in toekomstige gevallen. Raadpleeg voor meer informatie de eerste pagina voor de volledige disclaimer.

De functie voor het in de rijstrook blijven rijden werkt alleen als er goed zichtbare wegmarkeringen op de weg staan. De auto kan deze gebruiken door middel van een naar voren gerichte camera. Bij deze vorm van detecteren moet het beeld van de camera onbelemmerd zijn en moet er aan de voorwaarden voor visuele detectie worden voldaan. Lees het aparte deel over de voorwaarden en beperkingen van de camera's van je auto, zodat je weet hoe de functies die op detectie door de camera's vertrouwen worden beïnvloed.

Het uiterlijk, de toestand en de plaatsing van wegmarkeringen kunnen het detecteren op de volgende manieren beïnvloeden:

- Scheidingslijnen tussen rijstroken en samenvoegstroken kunnen ervoor zorgen dat de auto de rijstrook niet goed kan herkennen.
- Afwijkende of ongebruikelijke plaatsing van wegmarkeringen kunnen mogelijk niet goed door de auto worden herkend. Wegwerkzaamheden en omleidingen van het verkeer kunnen er bijvoorbeeld voor zorgen dat er meerdere wegmarkeringen zijn.
- De auto kan slecht zichtbare wegmarkeringen niet goed herkennen, bijvoorbeeld als ze zijn versleten, vervormd of verkleurd.
- Andere randen of lijnen kunnen onjuist als wegmarkeringen worden herkend, zoals stoepranden, gerepareerde lijn in het wegdek, barrières of duidelijke schaduwen.
- Wegmarkeringen moeten voldoende verlicht zijn, anders worden ze ook niet goed herkend. Bij weinig licht moeten ze door de auto of straatverlichting worden verlicht.

10.4.3.1. De hulpfunctie voor op rijstrook blijven rijden aanpassen

Je kunt de hulpfunctie voor op de rijstrook blijven rijden in de instellingen aanpassen of tijdelijk uitschakelen.

Wanneer de hulpfunctie voor op de rijstrook blijven rijden is ingeschakeld, kan de auto je waarschuwen of ingrijpen op het stuur als je op het punt staat om je rijstrook te verlaten. Je kunt ook aanpassen hoe je auto reageert als je van rijstrook wisselt.

De beschikbare instellingen zijn:

Trillingen	Het stuurwiel trilt als je te dicht bij wegmarkeringen rijdt of er overheen gaat.
Sturen en trillingen	In combinatie met trillingen in het stuurwiel probeert je auto om weer naar je eigen rijstrook te sturen als je te dicht bij de wegmarkeringen rijdt of er overheen gaat.

Je kunt de hulpfunctie voor op de rijstrook blijven rijden in de instellingen uitschakelen. Dat kan handig zijn als wegmarkeringen gedeeltelijk niet zichtbaar of vervaagd zijn, omdat er hierdoor onnodige waarschuwingen worden gegeven.

Meldingen voor op de rijstrook blijven rijden kunnen alleen tijdelijk worden uitgeschakeld, omdat ze automatisch weer worden ingeschakeld als de auto opnieuw wordt gestart.

Belangrijk

De instellingen van rijhulpfuncties aanpassen

Zorg ervoor dat je begrijpt hoe het veranderen van de instellingen van de auto invloed op het gedrag ervan heeft. Dit is vooral belangrijk voor functies die het ondersteuningsniveau beïnvloeden dat de auto kan bieden.

1. Druk op het autosymbool  in de onderste balk en ga naar **Instellingen**.
2. Ga naar **Rijden** → **Veiligheidsondersteuning** → **Rijstrookassistent**.
3. De hulpfunctie voor op de rijstrook blijven rijden aanpassen. As je de hulpfunctie voor op de rijstrook rijden eerder hebt uitgeschakeld, moet je de functie eerst weer inschakelen voordat je de reactie bij het verlaten van de rijstrook kunt aanpassen.

 **N.b.**

Uitgeschakeld

Er wordt een symbool op het bestuurdersdisplay weergegeven als de hulpfunctie voor op de rijstrook blijven rijden is uitgeschakeld.



Ingrepen in verband met de veiligheid

In bepaalde situaties, bijvoorbeeld als je over een doorgetrokken streep rijdt of als de auto merkt dat je niet geconcentreerd bent, kan het stuurwiel ingrijpen om te voorkomen dat er een gevaarlijke situatie ontstaat omdat je de rijstrook verlaat, zelfs als de rijfunctie voor op de rijstrook blijven rijden in de instellingen is uitgeschakeld.

10.4.4. Blind Spot Information

De functie Blind Spot Information zorgt dat je op de hoogte bent van voertuigen in of vlak bij je dode hoek. Er gaat een lampje in de buitenspiegel branden als er een voertuig wordt gedetecteerd.

Waarschuwingen voor je dode hoek zorgen ervoor dat je je meer bewust bent van voertuigen die naast jouw auto rijden, waardoor je gevaarlijke situaties bij het wisselen van rijstrook kunt voorkomen. De waarschuwingen worden vooral als lampje in de buitenspiegel weergegeven aan de kant waar een voertuig is gedetecteerd. Ze vertrouwen op de radars aan de achterkant voor het detecteren van voertuigen in naastgelegen rijstroken.

Verkeerssituaties waarin waarschuwingen voor een blinde hoek worden gegeven, zijn onder meer:

- Wanneer je door een ander voertuig wordt ingehaald.
 - In sommige gevallen kunnen ze worden weergegeven voordat het passerende voertuig in je blinde hoek rijdt. Dat gebeurt als het voertuig snel van achteren op een naastgelegen rijstrook nadert.
- Wanneer je een ander voertuig inhaalt.

Ongeacht de situatie blijft de waarschuwing zolang het andere voertuig aan de zijkant wordt gedetecteerd.

Als je een wisseling van rijstrook aangeeft terwijl er een waarschuwing wordt weergegeven, wordt de waarschuwing intensiever.

Waarschuwingen in de buitenspiegels



Wanneer er een voertuig in je dode hoek wordt gedetecteerd of een voertuig je dode hoek nadert, gaat er een lampje in de buitenspiegel branden.

Communicatie op het bestuurdersdisplay

Wanneer het bestuurdersdisplay de surround display-modus weergeeft, kan Blind Spot Information worden gecommuniceerd via animaties op het bestuurdersdisplay.

! Belangrijk

De modus Surround gebruiken

De modus Surround kan niet volledig weergeven wat er op de weg om je heen gebeurt, dus vertrouw er niet op tijdens het rijden.

Detectiegebieden

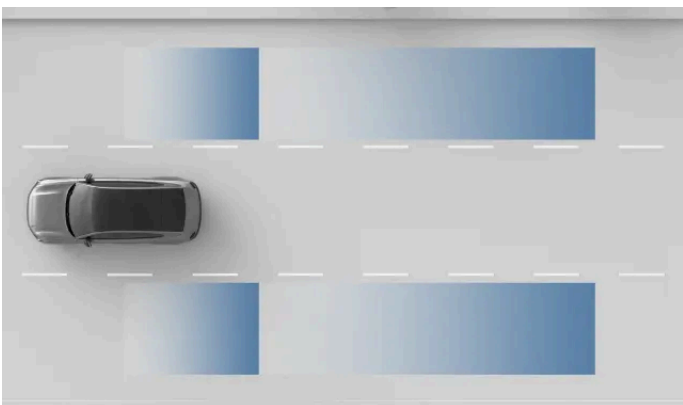

Detectiegebieden radar.

! Belangrijk

De detectiegebieden kunnen mogelijk niet perfect je eigen dode hoeken afdekken. Pas je rijhouding aan, zodat je goed zicht op het omliggende verkeer hebt.

Voorwaarden en limieten

- Blind Spot Information is actief bij snelheden hoger dan 10 km/u (6 mph). De functie is niet beschikbaar bij achteruit rijden.
- Wanneer je andere voertuigen passeert, moet het verschil in snelheid tussen jouw auto en andere voertuigen minder dan 15 km/u (9 mph) zijn, anders worden de waarschuwingen niet weergegeven.
- Blind Spot Information vertrouwt op detectie door de radars aan de achterkant. Lees het aparte deel in deze handleiding over de beperkingen van radardetectie.
- Als de radars aan de achterzijde worden belemmerd, bijvoorbeeld door een aangekoppelde trailer of gemonteerde fietsendrager op de achterzijde, worden waarschuwingen voor de dode hoek automatisch uitgeschakeld.

! Belangrijk

Verantwoordelijkheid van de bestuurder

Waarschuwingen voor voertuigen in de dode hoek zijn een aanvulling op veilig rijgedrag. Ondanks deze functies moet de bestuurder altijd goed blijven opletten en veilig rijden.

Als er geen melding van een voertuig in de dode hoek is, betekent het niet automatisch dat je veilig van rijstrook kunt wisselen. Het is slechts een deel van de informatie die de bestuurder moet gebruiken om te beoordelen of het veilig is om dat te doen.

10.4.5. Waarschuwingen bij het openen van een portier

Waarschuwingen bij het openen van een portier zorgen ervoor dat je veiliger uit je auto kunt stappen. Ze kunnen je waarschuwen voor verkeer dat van achteren nadert, zodat je weet dat je het betreffende portier niet kunt openen.

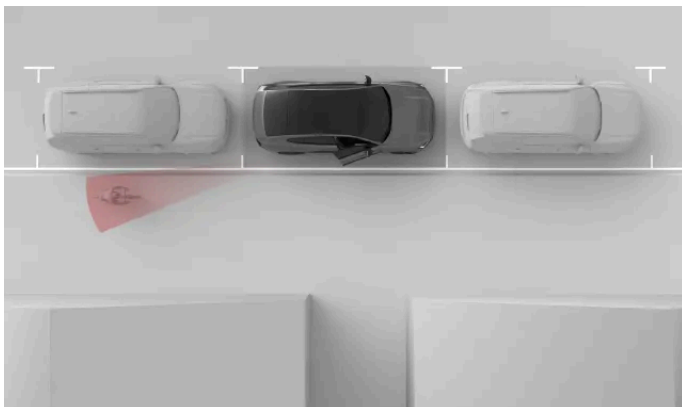

Waarschuwingen bij het openen van portieren waarschuwen je voor passerend verkeer, zodat je het portier niet opent als zij langsrijden. Deze waarschuwingen kunnen worden gegeven wanneer de auto stilstaat of heel langzaam rijdt ^[1].



Wanneer de auto waarneemt dat verkeer vlak langs de zijkanten van de auto gaat rijden, gaat er een lampje in de buitenspiegel branden. Als je het portier opent aan de zijde waar het verkeer is gedetecteerd, dan wordt de waarschuwing uitgebreid. Naast de visuele waarschuwingen kan er een geluidssignaal klinken, afhankelijk van hoe urgent de waarschuwing is.

i Tip

Waarschuwingen bij het openen van portieren en Blind Spot Information

Waarschuwingen bij het openen van portieren worden ongeveer op dezelfde manier aangegeven als voertuigen in je dode hoek. Deze twee functies vertrouwen ook op dezelfde radars aan de achterzijde voor het detecteren van verkeer.

Beperkingen

De auto gebruikt het radarsysteem aan de achterzijde om naderend verkeer te detecteren. Lees alles over de voorwaarden en beperkingen bij het gebruik van de radars en het detecteren in de aparte delen in de handleiding.

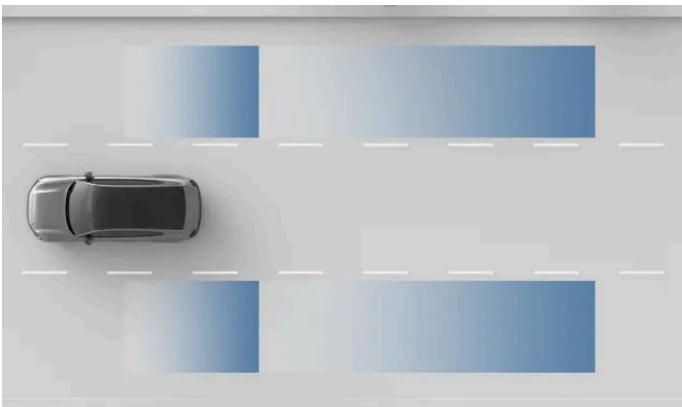

Detectiegebieden radar.

! Belangrijk

Waarschuwingen bij het openen van portieren zijn aanvullingen op veilig rijgedrag, Het blijft de volledige verantwoordelijkheid van de bestuurder en passagiers om te controleren of ze hun portier veilig kunnen openen.

^[1] Langzamer dan 3,6 km/u (2,2 mph)

10.4.6. Driver Alert

De auto houdt continu je gedrag in de gaten onder het rijden en kan je waarschuwen als je minder geconcentreerd lijkt. Een gebrek aan concentratie kan worden veroorzaakt door afleidingen of vermoeidheid.

Als de auto merkt dat de bestuurder minder geconcentreerd is, worden er een geluidssignaal en melding gegeven. Het type melding is afhankelijk van of je moe lijkt of afgeleid. Als je de melding negeert en je hetzelfde blijft gedragen, dan worden de waarschuwingen intensiever. Als je niet reageert, kan de auto gaan afremmen en uiteindelijk een noodstop maken.

De auto gebruikt verschillende methoden om je concentratie te beoordelen onder het rijden.

Aandacht in de gaten houden	Een camera volgt de bewegingen van je gezicht en ogen om te bepalen waar je aandacht ligt.
Manoeuvreren	Een analyse van de manier waarop je de auto manoeuvreert, kan een indicatie geven van verminderde concentratie. Een voorbeeld hiervan is zwalken in de rijstrook.

Waarschuwingen bij afleiding

Je concentratie tijdens het rijden wordt continu door de camera's in je auto in de gaten gehouden. Als je ongeconcentreerd of afgeleid lijkt, kan de auto je waarschuwen via meldingen op het bestuurdersdisplay. Deze waarschuwingen worden steeds intensiever als je niet oplettender gaat rijden en je concentreert op het verkeer. Als de auto merkt dat je gedurende een bepaalde tijd nergens op reageert, kan de auto automatisch tot stilstand worden gebracht op de huidige rijstrook.

Meldingen van de waarschuwingsfunctie bij afleiding kunnen in de instellingen tijdelijk worden uitgeschakeld.

Belangrijk

Waarschuwingen voor afleiding zijn standaard ingeschakeld telkens wanneer je Pilot Assist met stuurhulp activeert.

Waarschuwingen voor een vermoeide of sufte bestuurder

Je auto houdt ook bepaalde aspecten van jou tijdens het rijden in de gaten. Bepaalde rijpatronen, zoals te veel over de rijstrook zwalken, kunnen indicaties zijn dat de bestuurder vermoeid of suf is.

Als de auto tekenen van vermoeidheid of sufheid detecteert, word je gewaarschuwd met een geluidssignaal en een melding op het bestuurdersdisplay. Deze waarschuwingen kunnen niet worden uitgeschakeld.



Waarschuwing

Het belang van een goed uitgeruste bestuurder

Meldingen over tekenen van vermoeidheid moeten serieus worden genomen, omdat een vermoeide bestuurder vaak niet in de gaten heeft dat hij of zij moe is. Als je moe bent of een melding hierover van de auto krijgt, zet de auto dan zo snel mogelijk stil op een geschikte locatie en neem een pauze. Plan altijd regelmatige pauzes in en begin uitgerust aan elke rit.

Rijden als je moe bent is vergelijkbaar met rijden als je alcohol hebt gedronken.

Voorwaarden en limieten

- Het systeem kan alleen in de gaten houden of de bestuurder goed oplet als het gezicht van de bestuurder goed zichtbaar is.
 - Verkeerd opgeborgen voorwerpen kunnen het beeld van de bestuurder belemmeren, net als stof en vuil op de cameralens. Houd de bestuurdersruimte schoon en opgeruimd.
 - Het dragen van bepaalde kleding en accessoires kan delen van het gezicht van de bestuurder die zichtbaar moeten zijn om de aandacht in de gaten te houden belemmeren, zoals de ogen.
- Bepaalde omstandigheden hebben invloed op hoe goed je auto je rijgedrag en manoeuvreren in de gaten kan houden. Dat heeft weer invloed op hoe goed de functie tekenen van verminderde concentratie of vermoeidheid bij de bestuurder kan onderscheiden.
 - Functies die helpen om in de juiste rijstrook te blijven rijden, kunnen soms compenseren voor manoeuvres die een verminderde concentratie zouden kunnen aangeven. Hierdoor wordt het lastiger om een verminderde concentratie waar te nemen vergeleken met rijden zonder die functies.
 - Omstandigheden zoals harde wind of een oneffen wegdek kunnen je rijgedrag op dezelfde manier beïnvloeden als een gebrek aan concentratie. Hierdoor kunnen er waarschuwingen worden weergegeven, ondanks dat de bestuurder volledig geconcentreerd achter het stuur zit.

Lees het aparte deel over voorwaarden en beperkingen van het gedragsdetectiesysteem voor de bestuurder van de auto, en de camera's en radars, zodat je begrijpt wat er gebeurt met functies die op dit soort systemen vertrouwen.

Belangrijk

Verantwoordelijkheid van de bestuurder

Waarschuwingen over een verminderde concentratie onder het rijden zijn een aanvulling op veilig rijgedrag. Het is de volledige verantwoordelijkheid van de bestuurder om alert en geconcentreerd te blijven onder het rijden.

10.4.6.1. Meldingen van de waarschuwingfunctie bij afleiding uitschakelen

Je kunt meldingen voor afleidingswaarschuwingen inschakelen of tijdelijk uitschakelen in de instellingen.

Meldingen voor de waarschuwingfunctie bij afleiding kunnen alleen tijdelijk worden uitgeschakeld, omdat ze automatisch weer worden ingeschakeld als de auto opnieuw wordt gestart.

Je kunt waarschuwingen bij vermoeidheid of sufheid van de bestuurder niet uitschakelen.

 **Waarschuwing**

Het belang van een goed uitgeruste bestuurder

Meldingen over tekenen van vermoeidheid moeten serieus worden genomen, omdat een vermoeide bestuurder vaak niet in de gaten heeft dat hij of zij moe is. Als je moe bent of een melding hierover van de auto krijgt, zet de auto dan zo snel mogelijk stil op een geschikte locatie en neem een pauze. Plan altijd regelmatige pauzes in en begin uitgerust aan elke rit.

Rijden als je moe bent is vergelijkbaar met rijden als je alcohol hebt gedronken.

 **N.b.**

Verantwoordelijkheid van de bestuurder

Waarschuwingen over een verminderde concentratie onder het rijden zijn een aanvulling op veilig rijgedrag. Ze nemen geen verantwoordelijkheid bij de bestuurder weg; de bestuurder moet zelf continu beoordelen of hij of zij vermoeid is of niet genoeg geconcentreerd om veilig te rijden.

1. Druk op het autosymbool  in de onderste balk en ga naar **Instellingen**.
2. Ga naar **Rijden** → **Veiligheidsondersteuning** → **Waarschuwing voor afleiding**.
3. Zet meldingen voor de waarschuwingfunctie bij afleiding aan of uit.

 **Belangrijk**

Waarschuwingen voor afleiding zijn standaard ingeschakeld telkens wanneer je Pilot Assist met stuurhulp activeert.

10.4.7. Connected Safety

Je auto kan informatie uitwisselen met andere auto's op de weg, zodat je op de hoogte bent van ongevallen of verkeersopstoppingen verderop op de weg en deze eventueel kunt vermijden. Deze functie wordt Connected Safety genoemd.

Via een internetverbinding kunnen jouw auto en andere auto's op dezelfde weg informatie delen over ongevallen, gladde weg-omstandigheden en andere situaties die kunnen leiden tot het activeren van de waarschuwingslichten.

Connected Safety kan in de privacy-instellingen worden in- en uitgeschakeld.

Waarschuwing

Vertrouw nooit op waarschuwingen van de functie Connected Safety van de auto; dit is geen vervanging van veilig rijden. Blijf altijd goed op de veiligheid letten, net als bij een auto die deze functie niet heeft.

Connected Safety-waarschuwingen

Afhankelijk van de aard van de informatie die je auto ontvangt van andere weggebruikers, kan een van de volgende twee symbolen op het bestuurdersdisplay worden weergegeven:



De waarschuwingslichten van een voertuig verderop op de weg zijn geactiveerd.



Verderop op de weg worden gladde wegomstandigheden gedetecteerd.



Verderop op de weg is een ongeluk gebeurd.

Tip

Waarschuwingen van Connected Safety kunnen ook in het head-updisplay worden weergegeven.

Voorwaarden en limieten

Connected Safety is afhankelijk van communicatie tussen jouw auto en andere voertuigen op de weg. Deze communicatie is gebaseerd op een aantal voorwaarden, zoals:

- Connected Safety moet ingeschakeld zijn in de instellingen.
- Connected Safety moet beschikbaar zijn voor de andere weggebruikers.
- De betrokken auto's moeten verbonden zijn met het internet. Bij een zwakke of geen internetverbinding kan de functie worden uitgeschakeld totdat de verbinding beter wordt.
- De weg waarop je je bevindt, staat in de Volvo Cars-database.

 **N.b.**

Bij een gladde weg wordt niet altijd een waarschuwing van Connected Safety gegeven, omdat jouw auto of andere verbonden weggebruikers de wegomstandigheden mogelijk niet zo ervaren. Weinig wrijving tussen de banden en het wegdek wordt vaak gebruikt als indicator voor het identificeren van een gladde weg. Manoeuvres met weinig tractie, zoals licht sturen, remmen of accelereren, veroorzaken zelden situaties met weinig wrijving. Daarom kan het moeilijk zijn om de weg als glad te identificeren tijdens dergelijke manoeuvres.

10.4.7.1. Connected Safety inschakelen

Je kunt de functie Connected Safety in de instellingen in- en uitschakelen.

Connected Safety kan je waarschuwen voor naderende situaties op de weg waarop je rijdt, zoals een ander voertuig met de alarmlichten geactiveerd of gladde wegomstandigheden. De functie is afhankelijk van communicatie met andere weggebruikers via internetverbinding.

 **Belangrijk**

Toegenomen gegevensoverdracht

Als je Connected Safety inschakelt, worden er meer gegevens van en naar je auto verzonden.

De instellingen van rijhulpfuncties aanpassen

Zorg ervoor dat je begrijpt hoe het veranderen van de instellingen van de auto invloed op het gedrag ervan heeft. Dit is vooral belangrijk voor functies die het ondersteuningsniveau beïnvloeden dat de auto kan bieden.

1. Druk op het autosymbool  op de onderste balk en ga naar **Instellingen**.
2. Ga naar **Privacy** → **Connected safety**.
3. Connected Safety inschakelen.

10.4.8. Hulpfunctie voor remmen in noodgevallen

In situaties waarin de bestuurder niet verder kan rijden, kan de auto gecontroleerd tot stilstand komen om de kans op een aanrijding te verkleinen.

Als de auto merkt dat de bestuurder gedurende een bepaalde tijd nergens op reageert, kan de auto automatisch tot stilstand worden gebracht op de huidige rijstrook. Dat kan bijvoorbeeld helpen bij het voorkomen van een ongeval als de bestuurder in een medische noodsituatie onder het rijden heeft.

De auto komt gecontroleerd tot stilstand als de bestuurder niet reageert op verzoeken om de auto actief te besturen. Deze verzoeken kunnen van de functie Driver Alert komen als de bestuurder niet geconcentreerd is of als de bestuurder tekenen van concentratieverlies laat zien en niet meer veilig kan rijden. Ze kunnen ook worden gegeven als de bestuurder zijn of haar handen niet op het stuurwiel houdt.



Tip

Noodstops worden uitgevoerd als de auto merkt dat de bestuurder gedurende een bepaalde tijd niet reageert. Je kunt de stopmanoeuvre altijd stoppen door actief te sturen, te remmen of gas te geven. Dat geeft aan dat je weer oplet en verder kunt rijden.

Tijdens het stoppen gebruikt de auto alle informatie die continu over de omgeving wordt verzameld om de auto gecontroleerd op de rijstrook op de weg waarop je rijdt tot stilstand te komen. Ook worden de alarmlichten geactiveerd om andere bestuurders te waarschuwen.

Als de bestuurder daartoe in staat is nadat de auto veilig tot stilstand is gekomen, moet hij of zij de auto naar een veilige plek verplaatsen om geen gevaar op de weg te worden.

Noodhulp

Als je in een noodgeval moet stoppen, kan je auto automatisch contact leggen met de alarmcentrale.^[1] Je leest meer over hulp in noodgevallen in een apart deel van de handleiding.



Waarschuwing

- Ingrepen tijdens het rijden zoals een gecontroleerde noodstop zijn aanvullingen op veilig rijgedrag. Ondanks deze functies moet de bestuurder altijd goed blijven opletten en veilig rijden.
- Activeer niet expres een noodstopmanoeuvre als dat niet absoluut noodzakelijk is om veilig te stoppen.

Voorwaarden en limieten

Het detectiesysteem voor het rijgedrag van de bestuurder houdt continu in de gaten wat de bestuurder doet. Deze functie vertrouwt op camera's in de auto om oogbewegingen, opletten en slaperigheid, en of de bestuurder zijn of haar handen op het stuurwiel houdt in de gaten te houden. De hulpfunctie voor remmen in noodgevallen gebruikt informatie van dit systeem om te bepalen wat de bestuurder doet en om te besluiten wanneer een noodstop noodzakelijk is. Het is belangrijk om het gedragsbewakingsysteem niet te omzeilen of de camera's af te dekken.

De hulpfunctie voor remmen in noodgevallen vertrouwt op informatie van radars en camera's om de omgeving van de auto te identificeren en de auto veilig tot stilstand te brengen. Lees de aparte delen over voorwaarden en beperkingen van het gedrags-

detectiesysteem voor de bestuurder van de auto, en de camera's en radars, zodat je begrijpt wat er gebeurt met functies die op dit soort detectiesystemen vertrouwen.

! **Belangrijk**

Storingen in de auto

Als de noodstophulpfunctie niet beschikbaar is door een storing in een rijhulpsysteem, dan wordt er een melding op het bestuurdersdisplay weergegeven dat je een serviceafspraak moet maken. Neem contact op met een erkende Volvo-werkplaats als er op deze manier of anders een storing wordt aangegeven.

Wijzigingen aan de auto

Aanpassingen, reparaties en gemonteerde accessoires kunnen een negatief invloed op de rijhulpfuncties hebben of deze beperken. Er is een apart deel in deze handleiding waarin gedetailleerde informatie over dit ontwerp staat.

^[1] De beschikbaarheid van deze functie kan per regio verschillen.

10.5. Rijden met ondersteuning

Ondersteunende functies zorgen ervoor dat de auto de omgeving in de gaten kan houden om het rijden veiliger en minder vermoeiend te maken.

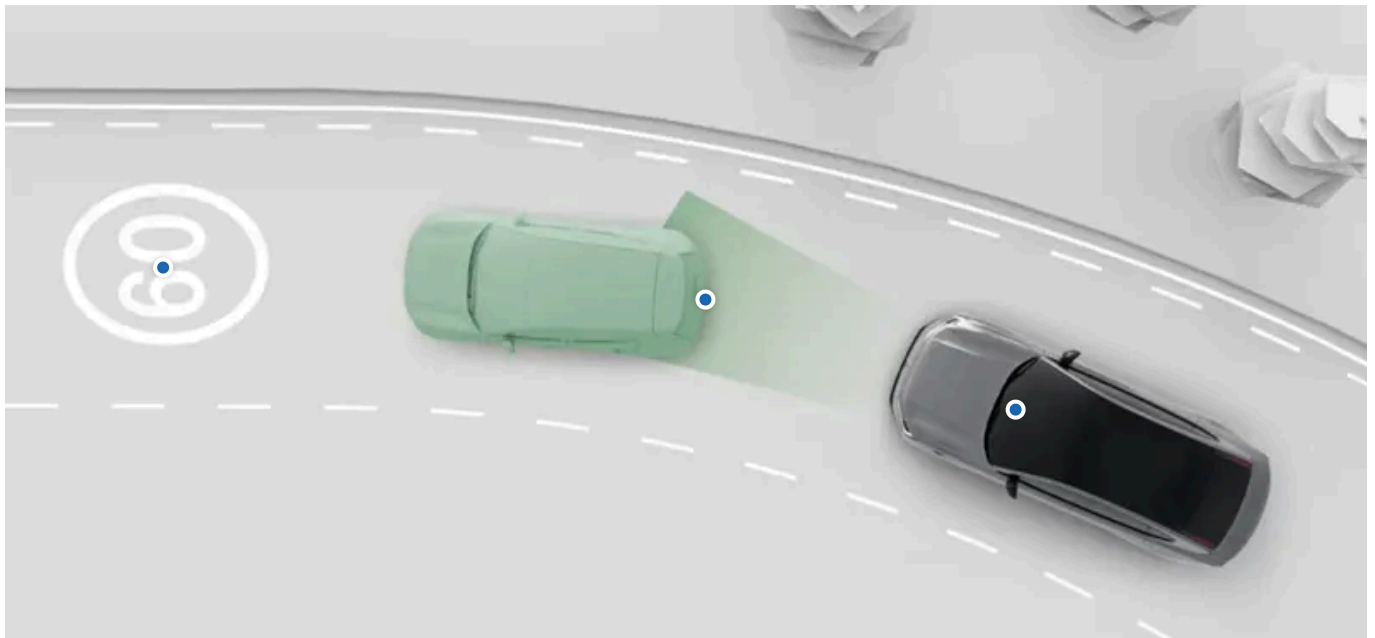

Er zijn verschillende manieren en niveaus van ondersteuning. Ze kunnen je actief helpen bij een aantal rijhandelingen en informatie geven zodat je als bestuurder beter beslissingen kunt nemen.

Je kunt veel van deze functies in de instellingen inschakelen, uitschakelen en aanpassen.

Pilot Assist

Deze functie kan je helpen bij diverse rijhandelingen, zoals sturen, het handhaven van je snelheid en het wisselen van rijstrook. Pilot Assist kan in de instellingen worden aangepast.

De inhoud van deze handleiding geeft de status van de gebruikershandleiding weer op het moment van drukken en is mogelijk niet volledig geldig in toekomstige gevallen. Raadpleeg voor meer informatie de eerste pagina voor de volledige disclaimer.

 **Tip**

Ingrijpen en waarschuwingen in verband met de veiligheid

Veel ondersteunende functies voor de bestuurder zijn bedoeld om meer gemak en veiligheid te bieden. Functies die vooral ingrijpen en waarschuwingen geven vanwege de veiligheid worden in een apart deel in deze handleiding beschreven.

Ondersteuning bij het parkeren

In deze handleiding worden de functies die je helpen bij het parkeren in een apart deel beschreven.

 **Belangrijk**

Vereiste kennis en verantwoordelijkheid van de bestuurder

Functies die je helpen bij het rijden, zijn bedoeld om het rijden veiliger en minder vermoeiend te maken, maar de verantwoordelijkheid voor het zo veilig mogelijk rijden met de auto blijft bij de bestuurder liggen. Lees alle informatie over een functie voordat je die functie gebruikt. Het deel over de verantwoordelijkheid van de bestuurder bevat essentiële informatie om te begrijpen wat de mogelijkheden en beperkingen van de ondersteunende functies van je auto zijn.

Als iets niet duidelijk is of als je een vraag hebt, dan kun je altijd contact opnemen met een erkende Volvo-werkplaats

Detectiemogelijkheden

De mogelijkheid van de auto om de omgeving in de gaten te houden wordt door de rijkhulpfuncties gebruikt. Lees het aparte deel over het detecteren van verkeer en de omgeving zodat je de beperkingen van dergelijke functies beter kent. Het geeft een overzicht van hoe belangrijke componenten werken, zoals camera's en radars, en geeft meer informatie over de mogelijkheden en beperkingen.

10.5.1. Verkeersborden en reactie bij te hard rijden

Diverse functies kunnen je helpen om je aan de snelheidslimiet te houden en te voorkomen dat je per ongeluk te hard rijdt.

De huidige snelheidslimiet wordt op het bestuurdersdisplay weergegeven; dat helpt je om je aan de wettelijke snelheid te houden. Er kunnen ook waarschuwingen worden gegeven als je de snelheidslimiet overschrijdt.

Informatie over verkeersborden	De auto kan informatie over verkeersborden detecteren en weergeven, zoals de snelheidslimiet.
Waarschuwingen voor snelheidslimieten	Intelligent Speed Assist ^[1] kan je met geluidssignalen waarschuwen of de reactie van het gaspedaal aanpassen als je de snelheidslimiet overschrijdt.
Geluid voor nieuwe snelheidslimiet	Een geluidssignaal geeft aan of de auto detecteert dat de snelheidslimiet is gewijzigd.

Belangrijk

Informatie over en waarschuwingen voor snelheid zijn aanvullingen op veilig rijgedrag. Ondanks deze functies moet de bestuurder altijd goed blijven opletten en veilig rijden. Het is de verantwoordelijkheid van de bestuurder om goed op te blijven letten en een wettelijke, veilige snelheid aan te houden.

^[1] ISA

10.5.1.1. Waarschuwingen voor snelheidslimieten

Er kunnen waarschuwingen voor snelheidslimieten worden gegeven om te voorkomen dat de auto onbedoeld te hard rijdt.

Intelligent Speed Assist^[1] kan je waarschuwingen voor de snelheidslimiet geven als je de snelheidslimiet overschrijdt.

Je kunt de reactie bij snelheidsovertredingen van ISA in de instellingen aanpassen. Je hebt de volgende opties:

Pedaal Beperkt de reactie van het gaspedaal wanneer je de snelheidslimiet overschrijdt. Als er een nieuwe lagere snelheidslimiet wordt geconstateerd, kan ISA je auto ook afremmen tot de juiste rijsnelheid.

Geluid Er wordt een geluidssignaal gegeven wanneer je de snelheidslimiet overschrijdt.

De geselecteerde reactie bij te hard rijden wordt samen met een knipperend snelheidsbord op het bestuurdersdisplay weergegeven als je de snelheidslimiet overschrijdt.

Je kunt de reactie bij snelheidsovertredingen van ISA in de instellingen aanpassen of tijdelijk uitschakelen.

Tip

De reactie van ISA met het pedaal negeren

Wanneer de snelheidsreactie op **Pedaal** is ingesteld, kun je de functie altijd negeren door het gaspedaal verder in te drukken.

Snelle toegang onder het rijden

Je kunt de waarschuwingen voor de snelheidslimiet ook uitschakelen terwijl je rijdt door in de sneltoetsen op het middendisplay het symbool voor deze waarschuwingen uit te schakelen. Zo kun je ze snel in- en uitschakelen en hoef je niet eerst naar de instellingen te gaan.



Voorwaarden en limieten

Waarschuwingen voor snelheidslimieten gebruiken verkeersbordherkenning om de snelheidslimiet in de gaten te houden. Als informatie over de snelheidslimiet om welke reden ook niet beschikbaar is, dan kan er geen waarschuwing worden gegeven.

 **Belangrijk**

Verantwoordelijkheid van de bestuurder

Waarschuwingen over snelheidslimieten zijn aanvullingen op veilig rijgedrag. Ondanks deze functies moet de bestuurder altijd goed blijven opletten en veilig rijden. Het is de verantwoordelijkheid van de bestuurder om goed op te blijven letten en een wettelijke, veilige snelheid aan te houden.

^[1] ISA

10.5.1.1. Intelligent Speed Assist uitschakelen

Waarschuwingen Intelligent Speed Assist ^[1] kunnen tijdelijk gedurende de rest van de rit worden uitgeschakeld.

Je kunt de waarschuwingen voor het overschrijden van de snelheidslimiet uitschakelen. Ze zijn echter standaard ingesteld aan het begin van elke rit.

 **Tip**

Snelle toegang onder het rijden

Bij de sneltoetsen op het middendispley staat ook een toets waarmee je de waarschuwingen voor snelheidslimieten onder het rijden kunt uitschakelen. Zo kun je ze snel in- en uitschakelen en hoef je niet eerst naar de instellingen te gaan.



1. Druk op het autosymbool  op de onderste balk en ga naar **Instellingen**.
 2. Ga naar **Rijden** → **Intelligente snelheidsassistent**.
 3. Schakel waarschuwingen voor de snelheidslimiet in of tijdelijk uit.
- > Als je ze uitschakelt, hoor je de rest van de rit geen waarschuwingen als je de snelheidslimiet overschrijdt.

^[1] ISA

10.5.1.1.2. Waarschuwingen voor snelheidslimieten aanpassen

Waarschuwingen over de snelheidslimiet van Intelligent Speed Assist^[1] kunnen in de instellingen worden aangepast.

Je kunt de reactie bij snelheidsovertredingen van ISA in de instellingen aanpassen. Je hebt de volgende opties:

Pedaal Beperkt de reactie van het gaspedaal wanneer je de snelheidslimiet overschrijdt. Wanneer er een nieuwe lagere snelheidslimiet wordt gedetecteerd, kan ISA de auto ook afremmen tot de juiste rijnsnelheid.

Geluid Er wordt een geluidssignaal gegeven wanneer je de snelheidslimiet overschrijdt.

 **N.b.**

Wanneer je Pilot Assist gebruikt, wordt de reactie bij te hard rijden automatisch ingesteld op geluidssignalen.

1. Druk op het autosymbool  in de onderste balk en ga naar **Instellingen**.
2. Ga naar **Rijden** → **Respons te hard rijden**.

 **N.b.**

Intelligent Speed Assist moet zijn ingeschakeld, anders kun je de instellingen voor de reactie bij te hard rijden niet openen.

3. Selecteer een reactie bij te hard rijden.

^[1] ISA

10.5.1.2. Geluidssignalen inschakelen bij wijzigingen in de snelheidslimiet

Je auto kan je met een geluidssignaal waarschuwen als er een nieuwe snelheidslimiet wordt gedetecteerd. Deze functie kan in de instellingen worden in- en uitgeschakeld.

1. Druk op het autosymbool  in de onderste balk en ga naar **Instellingen**.
2. Ga naar **Rijden** → **Veiligheidsondersteuning** → **Geluid bij nieuwe maximumsnelheid**.
3. Schakel geluidssignalen voor veranderingen in snelheidslimiet in of uit.

10.5.1.3. Informatie over verkeersborden

Je auto kan verkeersborden identificeren en weergeven als je ze passeert, zodat je weet wat de snelheidslimiet is. Deze functie combineert directe detectie van verkeersborden met verkeersbordinformatie van de kaartgegevens.

De verkeersborden die op het bestuurdersdisplay worden weergegeven, komen van twee bronnen: van echte verkeersborden die door de camera worden herkend of uit kaartgegevens. De auto geeft automatisch prioriteit aan de beste bron, afhankelijk van de situatie.

De auto kan alleen borden weergegeven die in de verkeersbordbibliotheek staan.

Hoe worden borden weergegeven?



Hoe symbolen voor verkeersborden worden weergegeven, kan soms afhangen van de huidige stand op het bestuurdersdisplay.

De auto kan meerdere soorten borden weergeven. Dit kunnen bijvoorbeeld de huidige snelheidslimiet, een waarschuwingsbord en andere borden met verkeersinformatie zijn. Wanneer je met Pilot Assist rijdt, kan de auto ook een naderende snelheidslimiet weergeven.

Gedetecteerde verkeersborden worden naast de snelheidsmeter weergegeven op het bestuurdersdisplay.

Weergegeven verkeersborden

Deze lijst bevat voorbeelden van soorten verkeersborden die in de auto kunnen worden weergegeven.

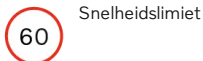

Snelheidslimiet



Niet inrijden



N.b.

Beschikbaarheid van symbolen

De verkeersborden die in je auto kunnen worden weergegeven, kunnen in de loop der tijd veranderen en tussen regio's wisselen. De lijst met borden die in deze handleiding worden aangegeven, omvat mogelijk niet alle borden die op het display in je auto kunnen worden weergegeven.

Ontwerp van symbolen

De uitvoering van verkeersborden kan tussen regio's wisselen. De uitvoering van de symbolen die in je auto worden weergegeven, komt niet precies overeen met de uitvoering van de borden die je tegenkomt. Als je niet weet wat een weergegeven bord betekent, ondanks de informatie in deze handleiding, neem dan contact op met Volvo Support.

Keren dat verkeersborden worden weergegeven

De tijd dat borden worden weergegeven, is meestal afhankelijk van het type bord en of je extra borden passeert. Verkeersborden kunnen op de volgende manieren worden weergegeven:

- Kort als eenmalige waarschuwing na het passeren van een bord.
- Totdat het bord niet meer van toepassing is.
- Totdat je een ander bord passeert dat een hogere prioriteit voor weergegeven heeft.



N.b.

Borden die niet verdwijnen

De auto kan een bord dat het einde van een verkeerslimiet aangeeft niet altijd zien. Als dat gebeurt, kan een symbool voor een eerdere limiet op het bestuurdersdisplay blijven staan. Uiteindelijk wordt het bord vervangen door een ander bord of verdwijnt het. Rijd ondertussen volgens de geldende verkeersregels.

Voorwaarden en limieten

 **Belangrijk**

Verantwoordelijkheid van de bestuurder en verkeersborden

Informatie van verkeersborden kan je helpen om informatie onder het rijden te verwerken. Het is een aanvulling op veilig rijgedrag. Het blijft de volledige verantwoordelijkheid van de bestuurder om goed op te blijven letten, goed op verkeersborden te letten en de plaatselijke verkeersregels in acht te nemen. Je eigen observaties hebben altijd voorrang op de verkeersbordherkenning als die niet overeenkomen.

Waarom worden niet alle borden weergegeven?

De auto kan niet elk bord detecteren en weergeven dat relevant is voor de bestuurder.

- Niet alle verkeersborden worden door het systeem ondersteund.
- In bepaalde omstandigheden en verkeerssituaties kunnen borden niet goed worden gedetecteerd.

Omstandigheden die de werking van verkeersbordherkenning of -identificatie kunnen belemmeren:

- De naar voren gerichte camera moet schoon en onbelemmerd zijn.
- Het verkeersbord moet goed zichtbaar en voldoende verlicht zijn.
- Het verkeersbord moet zich binnen een bepaalde afstand en binnen het gezichtsveld van de camera bevinden.
- De auto kan niet goed geplaatste verkeersborden mogelijk niet goed herkennen, zoals borden die te hoog of scheef staan.
- De auto kan mogelijk beschadigde of versleten verkeersborden niet goed herkennen.

Omstandigheden die het gebruik van informatie van borden uit kaartgegevens belemmeren:

- Er is een internetverbinding nodig om kaartgegevens te downloaden met informatie over verkeersborden.
- De dekking van verkeersbordherkenning uit kaartgegevens varieert per regio.

 **N.b.**

Voor consistente en actuele verkeersbordherkenning in je auto, moet je de servicevoorwaarden van Google accepteren. Neem contact op met een erkende Volvo-werkplaats als de functie voor verkeersbordherkenning niet goed werkt.

10.5.2. Pilot Assist

Pilot Assist combineert diverse ondersteuningsmogelijkheden om het rijden veiliger, prettiger en minder veeleisend te maken. Deze functie kan je in uiteenlopende situaties helpen bij het handhaven van je snelheid en ondersteuning bij het sturen bieden.

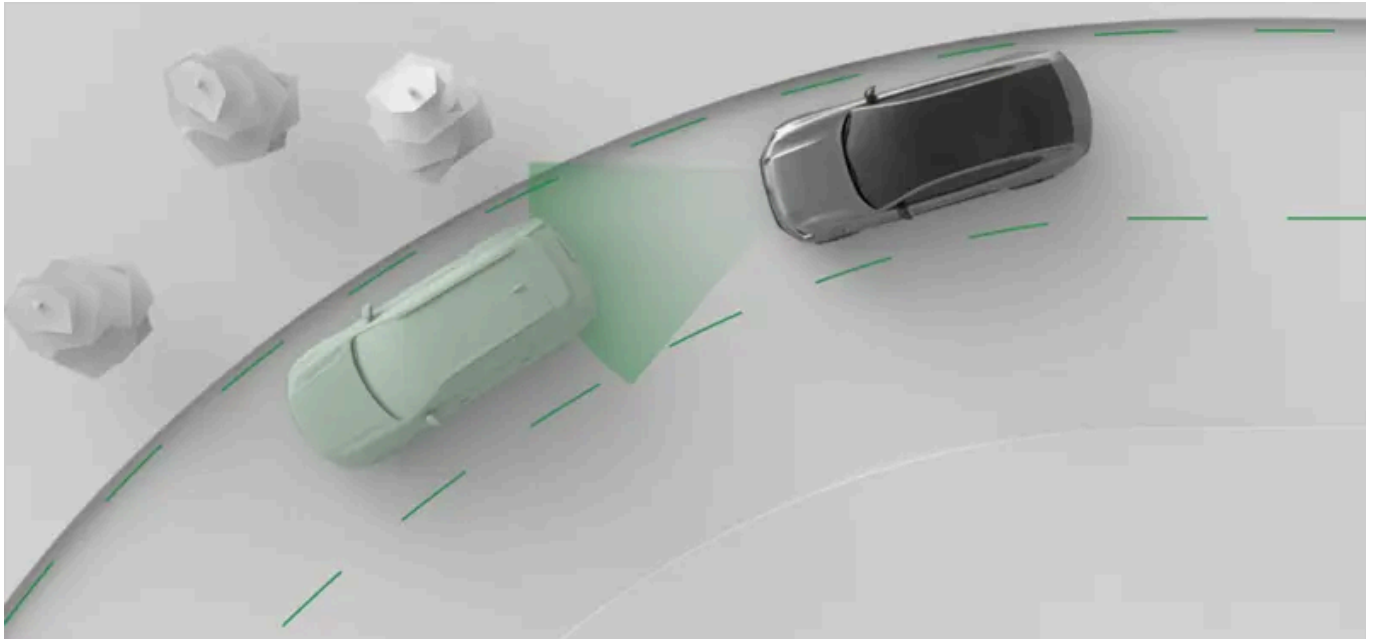

Pilot Assist helpt je op verschillende manieren actief bij het rijden. Wanneer je met Pilot Assist rijdt, selecteer je de doelsnelheid. De auto regelt dan het optrekken en afremmen, zodat je die doelsnelheid bereikt, terwijl de auto zich ondertussen aanpast aan het omliggende verkeer.

De functie kan ook stuurhulp bieden. Wanneer de functie is ingeschakeld, helpt de stuurhulp je met je positie op de weg door de bewegingen van het stuurwiel bij te sturen.

Belangrijk

Voordat je Pilot Assist gebruikt

Neem de tijd om alles in de handleiding over Pilot Assist te lezen voordat je deze functie gebruikt. Zorg dat je begrijpt wat de kenmerken en beperkingen zijn, zodat je de functie veilig gebruikt.

De bestuurder heeft de controle

Wanneer je Pilot Assist gebruikt, heb je nog steeds de controle over de auto. Het is jouw verantwoordelijkheid om de werking van Pilot Assist continu in de gaten te houden. Zo lang jij denkt dat de functie goed werkt, kun je de functie je laten helpen bij het rijden.

Tip

Pilot Assist aanpassen

Een aantal mogelijkheden van Pilot Assist kan worden aangepast; dat doe je in de instellingen van Pilot Assist of met de knoppen op het stuurwiel. Zo kun je het gewenste ondersteuningsniveau instellen.

Snelheid en afstand tot voorliggers regelen

De inhoud van deze handleiding geeft de status van de gebruikershandleiding weer op het moment van drukken en is mogelijk niet volledig geldig in toekomstige gevallen. Raadpleeg voor meer informatie de eerste pagina voor de volledige disclaimer.

Wanneer je Pilot Assist inschakelt, wordt er een ingestelde snelheid bij de snelheidsmeter weergegeven. Dat is de doelsnelheid die Pilot Assist probeert te handhaven. Je kunt de ingestelde snelheid met de knoppen op het stuurwiel aanpassen.

Wanneer **Aanpassen aan snelheidsbeperking** is ingeschakeld in de instellingen, kan Pilot Assist de ingestelde snelheid aanpassen aan veranderingen in de snelheidslimiet. Wanneer de snelheidslimiet verandert, verschijnt de nieuwe snelheidslimiet als een voorgestelde ingestelde snelheid op het bestuurdersdisplay zodat je deze kunt bevestigen.

Als je auto een voorligger detecteert die langzamer dan jij rijdt of te dicht bij is, dan remt Pilot Assist de auto af zodat je auto een bepaalde afstand tot de voorligger aanhoudt. Wanneer er niemand meer voor je rijdt, dan gaat de auto terug naar de doelsnelheid. Je kunt de algemene afstand tot voorliggers aanpassen in de instellingen voor de adaptieve cruisecontrol.

Stuurhulp

De beschikbaarheid van de actieve stuurhulp hangt af van de omstandigheden. Als je bijvoorbeeld op een weg rijdt waarvan de wegmarkeringen niet meer goed zichtbaar zijn, dan kan de auto de stuurhulp tijdelijk uitschakelen en je laten weten dat de auto niet met Pilot Assist stuurt. Zodra er weer aan de noodzakelijke voorwaarden wordt voldaan, wordt de stuurhulp weer ingeschakeld.

De stuurhulp kan in de instellingen voor Pilot Assist of onder het rijden met de knoppen op het stuurwiel worden ingeschakeld.

Functies en instellingen van Pilot Assist

In deze handleiding wordt een aantal functies en instellingen van Pilot Assist beschreven.

Stuurhulp	Wanneer je met stuurhulp rijdt, wordt het sturen actief begeleid. Dit kan helpen om goed in je rijstrook te blijven rijden.
Rijstrookwisselhulp	Ondersteunt manoeuvres voor het veranderen van rijstrook door de bestuurder.
Voorkomt rechts inhalen	Voorkomt dat je auto met hoge snelheid rechts langs andere voertuigen inhaalt.
Ondersteuning bochtsnelheid	Je rijsnelheid wordt aangepast voordat je op bepaalde bekende punten op de weg komt, zoals bochten en rotondes. Je kunt dit altijd opheffen door het gaspedaal in te drukken.
Aanpassen aan snelheidsbeperking	Wanneer de snelheidslimiet verandert, verschijnt de nieuwe snelheidslimiet als een voorgestelde ingestelde snelheid op het bestuurdersdisplay zodat je deze kunt bevestigen.
Tijdsinterval tot voorligger	Past het gewenste tijdsinterval tot de voorligger aan. Zo kun je de afstand tot de voertuigen voor je aanpassen.

Status en beschikbaarheid

De beschikbaarheid van Pilot Assist wordt op het bestuurdersdisplay aangegeven en is afhankelijk van de huidige rijomstandigheden. Je ziet altijd het huidige ondersteuningsniveau dat je van Pilot Assist krijgt op het bestuurdersdisplay.

 **N.b.**

Onderbroken

In sommige situaties kan Pilot Assist tijdelijk worden onderbroken. Dat kan gebeuren als de bestuurder moet beslissen dat het rijden met Pilot Assist wordt hervat, bijvoorbeeld nadat de auto tot stilstand is gekomen. Wanneer Pilot Assist is onderbroken, wordt er meestal een melding met instructies voor het hervatten op het bestuurdersdisplay weergegeven.

Pilot Assist gebruikt kaartgegevens van Google. Het niet accepteren van de voorwaarden van Google beperkt de beschikbaarheid en prestaties van Pilot Assist. Je kunt je toestemming beheren in de privacyinstellingen via het middendispley.

10.5.2.1. Pilot Assist videohandleiding

Bekijk de Pilot Assist videohandleiding voor meer informatie over Pilot Assist.

Je kunt de videohandleiding bekijken om te zien hoe de functie Pilot Assist werkt, wanneer je deze moet gebruiken en hoe je sommige instellingen kunt aanpassen. De videohandleiding bevat echter niet alle informatie waar je van op de hoogte moet zijn om Pilot Assist veilig en correct te kunnen gebruiken. Zorg ervoor dat je alles over Pilot Assist in de gebruikershandleiding leest voordat je de functie gebruikt.

De taal die in de videohandleiding wordt gebruikt, is gebaseerd op de markt waarvoor je auto bestemd is en niet op de door jou geselecteerde systeemtaal. Je vindt de video in het Brits Engels verderop.

Nederlands



Duits



Frans

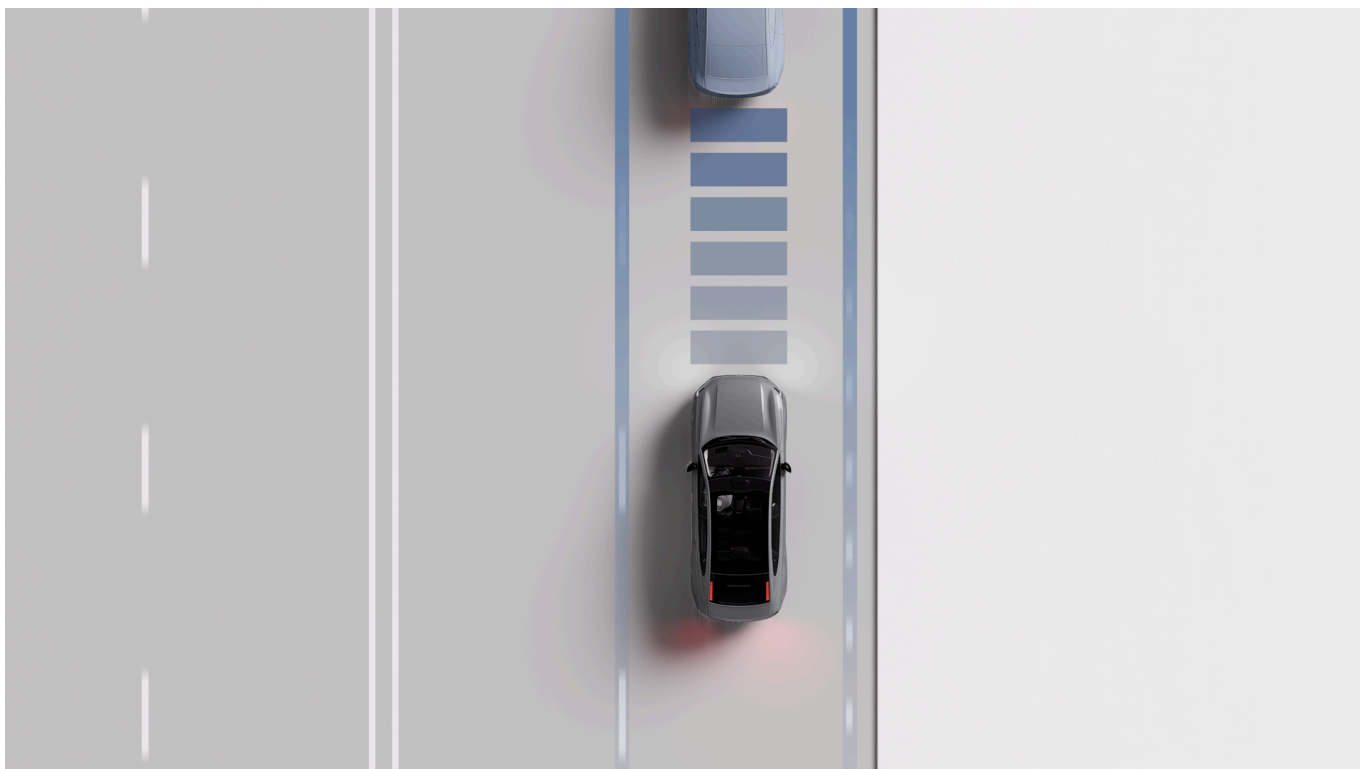

Italiaans

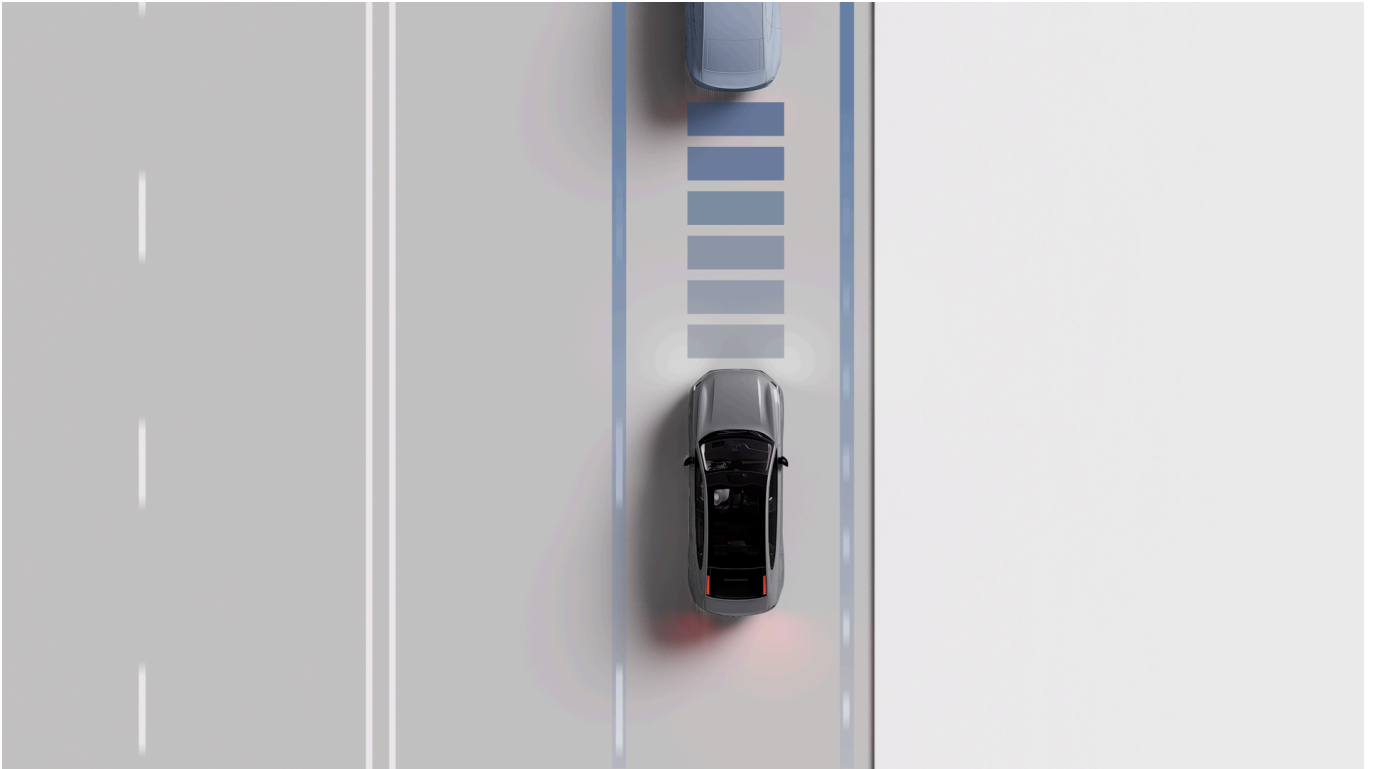

Brits Engels



10.5.2.2. Communicatie en status van Pilot Assist

De inhoud van deze handleiding geeft de status van de gebruikershandleiding weer op het moment van drukken en is mogelijk niet volledig geldig in toekomstige gevallen. Raadpleeg voor meer informatie de eerste pagina voor de volledige disclaimer.

Leer hoe de status en acties van Pilot Assist in de auto worden gecommuniceerd.

Het bestuurdersdisplay toont de status van Pilot Assist met afbeeldingen en symbolen. Belangrijke informatie kan ook als meldingen worden weergegeven.

De belangrijkste status wordt onder de schakelindicator weergegeven. Zo zie je of Pilot Assist actief is of niet.

De doelsnelheid wordt in het groen boven de snelheidsmeter aangegeven.

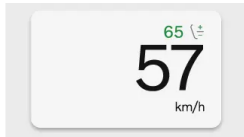

Communicatie met symbolen

De status van Pilot Assist wordt met symbolen aangegeven. De symbolen kunnen laten zien hoeveel ondersteuning Pilot Assist momenteel biedt, afhankelijk van de huidige instellingen voor Pilot Assist.



Pilot Assist zonder stuurhulp kan worden geactiveerd als er aan alle voorwaarden wordt voldaan.



Pilot Assist met stuurhulp kan worden geactiveerd als er aan alle voorwaarden wordt voldaan.



Pilot Assist is actief, maar zonder stuurhulp.



Pilot Assist is actief, met stuurhulp.



Communicatie bij Lane Change Assist. De kleur en richting van de pijlen zijn afhankelijk van de situatie.



Stuurhulp is tijdelijk niet beschikbaar.



Pilot Assist past de snelheid aan een voorligger aan. Het symbool wordt naast de snelheidsmeter weergegeven.



De bochtsnelheidsassistent is actief en Pilot Assist past de rijsnelheid aan de huidige wegkenmerken aan, zoals een bocht of rotonde. Het symbool wordt naast de snelheidsmeter weergegeven.

Communicatie in de weergavemodus voor de omgeving

Wanneer het bestuurdersdisplay de weergavemodus voor de omgeving toont, worden de status en acties van Pilot Assist als animaties en met symbolen weergegeven. De animaties kunnen laten zien hoeveel ondersteuning Pilot Assist momenteel biedt, afhankelijk van de instellingen voor Pilot Assist. Dat kan het handhaven van de snelheid, afstand houden, de snelheid aan voorliggers aanpassen en beschikbare stuurhulp zijn.

 **Belangrijk**

De modus Surround gebruiken

De modus Surround kan niet volledig weergeven wat er op de weg om je heen gebeurt, dus vertrouw er niet op tijdens het rijden.

Meldingen en berichten

Wanneer je Pilot Assist gebruikt, kunnen er meldingen op het bestuurdersdisplay worden weergegeven. Ze kunnen belangrijke informatie bevatten over de status van functies van Pilot Assist, maar ook instructies geven die je moet volgen, bijvoorbeeld dat je het stuurwiel niet moet loslaten.

10.5.2.3. Pilot Assist activeren

Je kunt Pilot Assist activeren door de rechterhendel van het stuurwiel omlaag te houden onder het rijden. Het is belangrijk om te evalueren of de huidige rijomstandigheden geschikt zijn om Pilot Assist veilig te gebruiken.

Onder het rijden geeft een grijs symbool voor Pilot Assist op het bestuurdersdisplay aan dat de functie beschikbaar is, maar nog niet geactiveerd. Het symbool verandert afhankelijk van of de stuurhulp in de instellingen is ingeschakeld.



Pilot Assist met stuurhulp is uitgeschakeld, maar kan worden geactiveerd als er aan de voorwaarden wordt voldaan.



Pilot Assist zonder stuurhulp is uitgeschakeld, maar kan worden geactiveerd als er aan de voorwaarden wordt voldaan.

 **Belangrijk**

Voordat je Pilot Assist gebruikt

Neem de tijd om alles over Pilot Assist in deze handleiding te lezen voordat je de functie voor het eerst gebruikt. Zorg dat je begrijpt wat de kenmerken en beperkingen zijn, zodat je de functie veilig gebruikt.

De situatie evalueren

Zorg ervoor dat de verkeerssituatie en omstandigheden juist zijn voor het activeren van de functie. Wacht totdat manoeuvres, zoals het wisselen van rijstrook, zijn afgerond voordat je Pilot Assist activeert.

Pilot Assist onder het rijden activeren

1.



Wanneer de omstandigheden veilig en geschikt zijn om de functie te gebruiken, duw de rechterhendel aan het stuurwiel dan helemaal omlaag.

> Het activeren wordt op het bestuurdersdisplay bevestigd.

Als je de Pilot Assist tijdens het rijden voor het eerst activeert, wordt de snelheid op het moment van activeren de ingestelde snelheid.



Pilot Assist hervatten

Als je Pilot Assist onlangs hebt gebruikt en je wilt de eerder ingestelde doelsnelheid gebruiken, houd de stuurwielhendel dan iets langer omlaag gedrukt wanneer je Pilot Assist activeert. Dit hervat je eerder ingestelde doelsnelheid bij activering.

Wanneer Pilot Assist actief is, kun je de doelsnelheid aanpassen met de knoppen op het stuurwiel.

10.5.2.4. Pilot Assist uitschakelen

Als je Pilot Assist niet meer wilt gebruiken, dan kun je deze functie handmatig deactiveren. Er zijn ook situaties waarbij Pilot Assist automatisch wordt gedeactiveerd.

Pilot Assist wordt op dezelfde manier geactiveerd en gedeactiveerd. Je trekt de hendel aan de rechterzijde van het stuurwiel gewoon naar beneden. Je kunt Pilot Assist ook deactiveren door te remmen.

Wanneer je Pilot Assist deactiveert, worden alle functies ervan ook uitgeschakeld. Dit omvat ook snelheid en afstand houden, en stuurhulp.

Pilot Assist met de hendel deactiveren



Trek de hendel aan de rechterzijde van het stuurwiel helemaal omlaag.

- > Het deactiveren wordt bevestigd op het bestuurdersdisplay.

Deactiveren door remmen

- Trap op het rempedaal.
- > Het deactiveren wordt bevestigd op het bestuurdersdisplay.

N.b.

Automatisch deactiveren

Pilot Assist heeft diverse beperkingen en werkt alleen als er aan de noodzakelijke voorwaarden wordt voldaan. Als de rijomstandigheden onder het rijden veranderen, kan Pilot Assist automatisch worden gedeactiveerd.

Situaties waarin Pilot Assist automatisch kan worden gedeactiveerd omvatten, maar zijn niet beperkt tot:

- Je rijdt niet op een actieve manier. Je moet goed blijven opletten en beide handen op het stuurwiel houden, ook als de stuurhulp is ingeschakeld.
- Je opent een portier of maakt de veiligheidsgordel los.
- Je schakelt. Pilot Assist kan je alleen helpen als D is geselecteerd.
- Je laat de richtingaanwijzer lang aan terwijl je met stuurhulp rijdt. Dat kan betekenen dat je niet goed geconcentreerd bent.
- Je versnelt en rijdt harder dan de doelsnelheid. Dat geeft aan dat je terug naar volledige handmatige controle van de auto wilt gaan.
- Er wordt niet aan de voorwaarden voor Pilot Assist voor gebruik van de camera of radar voldaan.

10.5.2.5. De doelsnelheid voor Pilot Assist aanpassen

Pilot Assist kan je helpen bij het aanhouden van een ingestelde doelsnelheid. Je kunt de ingestelde snelheid met de knoppen op het stuurwiel aanpassen.

Wanneer je rijdt met Pilot Assist geactiveerd, kun je een doelsnelheid selecteren. De auto regelt dan het gasgeven en remmen, zodat je dat doel haalt, terwijl de auto zich ondertussen aanpast aan het omliggende verkeer.

Je kunt de ingestelde doelsnelheid aanpassen met de stelknoppen voor de ingestelde snelheid links van het stuurwiel. Wanneer dit mogelijk is, geeft het bestuurdersdisplay aan op welke knoppen je moet drukken.

Het gedrag voor het wijzigen van de doelsnelheid verschilt afhankelijk van of je auto gebouwd is voor een markt die km/u of mph als standaard snelheidseenheid gebruikt. Dit gedrag verandert niet als je een andere snelheidseenheid selecteert in de systeeminstellingen.

Voor auto's die gebouwd zijn voor een km/u-markt:

Eén keer drukken Pas de doelsnelheid aan met 5 eenheden per keer.

Ingedrukt houden Pas de doelsnelheid continu aan met 1 eenheid door de knop ingedrukt te houden.

Voor auto's die gebouwd zijn voor een mph-markt:

Eén keer drukken Pas de doelsnelheid aan met 1 eenheid per keer.

Ingedrukt houden Pas de doelsnelheid continu aan met 5 eenheden per keer door de knop ingedrukt te houden.

Als je de snelheid met 5 eenheden per keer aanpast, verandert de doelsnelheid standaard in stappen die door vijf kunnen worden gedeeld, dus 25, 30 en 35.

Wanneer **Aanpassen aan snelheidsbeperking** is ingeschakeld in de instellingen, kan Pilot Assist de ingestelde snelheid aanpassen aan komende wijzigingen in de snelheidslimiet. De nieuwe snelheidslimiet verschijnt dan als een voorgestelde ingestelde snelheid op het bestuurdersdisplay zodat je deze kunt bevestigen.

1. Pas de doelsnelheid aan met de knoppen op het stuurwiel.
- > De nieuwe doelsnelheid wordt groen boven de snelheidsmeter weergegeven.

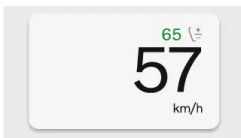

10.5.2.6. De stuurhulp in- en uitschakelen tijdens het rijden

De stuurhulp van Pilot Assist kan eenvoudig met de knoppen op het stuurwiel worden in- en uitgeschakeld. Zo kun je dit onder het rijden regelen, zonder dat je eerst het menu opent.

Stuurhulp is onderdeel van Pilot Assist en kan alleen worden gebruikt als Pilot Assist actief is,

Als de stuurhulp om welke reden ook niet beschikbaar is, bijvoorbeeld door niet goed zichtbare wegmarkeringen, kun je de functie niet activeren. Maar als de stuurhulp is ingeschakeld, wordt de functie automatisch geactiveerd wanneer er aan de vereiste voorwaarden wordt voldaan.

1. Druk op de knop voor stuurhulp  op het stuurwiel.

> Stuurhulp is ingeschakeld of uitgeschakeld.

Wanneer de functie is ingeschakeld, wordt de stuurhulp automatisch geactiveerd als er aan de vereiste voorwaarden wordt voldaan.

Wanneer Pilot Assist is uitgeschakeld, blijft de functie actief, maar regelt die vooral de rijhulpfuncties voor snelheid en afstand houden.

10.5.2.7. Naar een andere rijstrook gaan met Pilot Assist

Lane Change Assist is een functie van Pilot Assist die je kan helpen bij het wisselen van rijstrook om andere voertuigen in te halen.

Pilot Assist biedt automatisch stuurhulp tijdens het wisselen van rijstrook als er aan alle voorwaarden wordt voldaan.

Naast de algemene voorwaarden voor het gebruik van Pilot Assist gelden de volgende voorwaarden voor ondersteuning bij het wisselen van rijstrook:

- Zowel de stuurhulp als Lane Change Assist zijn ingeschakeld in de instellingen voor Pilot Assist.
- Pilot Assist is actief.
- Er wordt voldaan aan de voorwaarden voor gebruik van de stuurhulp.
- De auto rijdt met een snelheid van 65 tot 150 km/u (40-90 mijl/u).
- De verkeerssituatie maakt het wisselen van rijstrook mogelijk.
 - De auto controleert of er aan de voorwaarden voor een ondersteunde wisseling van rijstrook is voldaan, bijvoorbeeld of de naastgelegen rijstrook vrij is. Maar de verantwoordelijkheid om te oordelen en te beslissen of er veilig van rijstrook kan worden gewisseld ligt uiteindelijk bij de bestuurder.
 - Bij bepaalde weg- en rijomstandigheden krijgt de auto niet voldoende informatie om stuurhulp te bieden bij het wisselen van rijstrook. In die situaties kan de bestuurder ook zonder ondersteuning van rijstrook wisselen. De stuurhulp wordt uitgeschakeld totdat er weer aan de voorwaarden wordt voldaan.
- Je rijdt op een snelweg of een vergelijkbare weg.

De status van de wisseling van rijstrook wordt via symbolen en meldingen aangegeven.

Symbolen die informatie over beschikbare of actuele wisselingen van rijstrook geven, worden onder de schakelindicator weergegeven.



Lane Change Assist is beschikbaar en kan worden gebruikt. Het symbool toont een pijl om de richting van een mogelijke wisseling van rijstrook aan te geven. Dit kan aan een van beide zijden of aan beide zijden tegelijkertijd zijn. Als de auto naar een andere rijstrook gaat, begint de pijl in de richting van de rijstrookwisseling te knipperen.

Informatie over onderbroken wisselingen van rijstrook of storingen die invloed hebben op het vermogen van de auto om ondersteunde wisselingen van rijstrook uit te voeren wordt doorgegeven met behulp van symbolen en meldingen.



De huidige wisseling van rijstrook wordt onderbroken. Een manoeuvre met een ondersteunde wisseling van rijstrook kan worden onderbroken als de omstandigheden of verkeerssituatie veranderen, of als je tegen de begeleiding in stuurt. Het wisselen van rijstrook wordt onmiddellijk geannuleerd. Neem waar nodig weer de volledige controle over de auto over.



Lane Change Assist is niet beschikbaar en als de auto bezig was om naar een andere rijstrook te gaan, dan wordt dit geannuleerd. Dat kan gebeuren bij een storing die invloed op kritische systemen heeft, zoals de stuurhulp. Let goed op meldingen die kunnen volgen.

Waarschuwing

Lane Change Assist is een aanvulling op veilig rijgedrag. Ondanks deze functie moet de bestuurder altijd goed blijven opletten en veilig rijden. Blijf altijd goed op de veiligheid letten, net als bij een auto die geen veiligheidsfuncties heeft die kunnen ingrijpen.

1. Wanneer er een wisseling van rijstrook mogelijk is, moet je de richtingaanwijzer gebruiken om aan te geven dat je naar de andere rijstrook gaat.
- > De auto merkt dat je van rijstrook wilt wisselen. Als er aan de noodzakelijke voorwaarden wordt voldaan, begint de auto met het ondersteunen van het sturen tijdens het wisselen van rijstrook.

N.b.

Handen op het stuurwiel houden

Houd beide handen op het stuurwiel tijdens het wisselen van rijstrook. Het is jouw verantwoordelijkheid om in te grijpen als dat noodzakelijk is. Je kunt de begeleiding van de auto altijd onderbreken door te remmen, gas te geven of te sturen.

10.5.2.8. Inside Overtaking Prevention

Pilot Assist heeft een instelling die wanneer ingeschakeld kan voorkomen dat je een ander voertuig rechts met hoge snelheid inhaalt.

Je kunt kiezen wat je auto doet als je sneller rijdt dan een voertuig in de naastgelegen rijstrook aan je linkerzijde. Afhankelijk van de regio kan inhalen in zo'n situatie worden ontraden of zelfs illegaal zijn.

Je auto remt af om te voorkomen dat je een ander voertuig inhaalt als er aan alle volgende voorwaarden wordt voldaan:

- **Voorkomt rechts inhalen** is in de instellingen ingeschakeld.
- Pilot Assist is actief.
- Je rijdt op een snelweg of een vergelijkbare weg.
- Je rijdt harder dan 80 km/u (50 mijl/u).
- Het voertuig dat je nadert rijdt op de linkerrijstrook direct naast jouw rijstrook.
- Het voertuig dat je nadert, wordt door je auto gedetecteerd.

De functie annuleren

De inhoud van deze handleiding geeft de status van de gebruikershandleiding weer op het moment van drukken en is mogelijk niet volledig geldig in toekomstige gevallen. Raadpleeg voor meer informatie de eerste pagina voor de volledige disclaimer.

Je kunt deze functie waar nodig gemakkelijk annuleren. Druk op het gaspedaal om sneller te rijden en haal het andere voertuig in. Als er meerdere voertuigen voor de auto die je hebt ingehaald rijden, passeert je auto die voertuigen ook.

 **Belangrijk**

Verantwoordelijkheid van de bestuurder

Deze rijhulpfunctie is een aanvulling op veilig rijgedrag. Ondanks deze functie moet de bestuurder altijd goed blijven oppletten en veilig rijden.

Aan de andere kant van de weg rijden

Vergeet niet om deze functie uit te schakelen als je naar een regio gaat waar je aan de andere kant van de weg rijdt.

10.5.2.9. De instellingen voor Pilot Assist aanpassen

Je kunt aanpassen of veranderen welke functies zijn ingesteld in de instellingen voor Pilot Assist.

Pilot Assist heeft diverse functies, waarvan je sommige in de instellingen kunt inschakelen, uitschakelen of aanpassen. Zo kun je het gewenste ondersteuningsniveau voor Pilot Assist instellen.

De volgende instellingen kunnen onder meer worden aangepast:

Stuurhulp	Ondersteunt de beweging van het stuurwiel, zodat de auto op de juiste positie op de rijstrook rijdt.
Rijstrookwisselhulp	Ondersteunt manoeuvres voor het veranderen van rijstrook door de bestuurder.
Voorkomt rechts inhalen	Voorkomt dat je auto met hoge snelheid rechts langs andere voertuigen inhaalt.
Ondersteuning bochtsnelheid	Je rijsnelheid wordt aangepast voordat je op bepaalde bekende punten op de weg komt, zoals bochten en rotondes.
Aanpassen aan snelheidsbeperking	De snelheidslimiet van de weg waarop je je bevindt, verschijnt als een voorgestelde ingestelde snelheid op het bestuurdersdisplay zodat je deze kunt bevestigen.
Tijdsinterval tot voorligger	Het doeltijdsinterval tot voorliggers aanpassen. Zo kun je de afstand tot de voertuigen voor je aanpassen.

 **Tip**

De functies van Pilot Assist met de knoppen op het stuurwiel aanpassen

Functies zoals stuurhulp en doelsnelheid kunnen worden aangepast met de knoppen op het stuurwiel. Op het bestuurdersdisplay wordt meestal aangegeven welke acties je tot je beschikking hebt en welke knoppen je kunt gebruiken.

Snelle toegang

Je kunt het tijdsinterval tot voorliggers ook aanpassen via de contextuele balk. Zo kun je snelle aanpassingen maken zonder dat je de instellingen hoeft te openen.

 **Belangrijk**

De instellingen van rijhulpfuncties aanpassen

Zorg ervoor dat je begrijpt hoe het veranderen van de instellingen van de auto invloed op het gedrag ervan heeft. Dit is vooral belangrijk voor functies die het ondersteuningsniveau beïnvloeden dat de auto kan bieden.

1. Druk op het autosymbool  in de onderste balk en ga naar **Instellingen**.
2. Ga naar **Rijden** → **Pilot Assist**.
3. Pas de instellingen van Pilot Assist aan hoe jij ze wilt hebben.

 **N.b.**

Het tijdsinterval tot voorliggers aanpassen

Bij hogere rijsnelheden kan de algemene afstand tot een voorligger groter zijn dan bij lagere snelheden, zelfs als het doel-tijdsinterval hetzelfde is. Dit komt omdat de berekende afstand groter wordt voor het gegeven tijdsinterval.

10.5.2.10. Voorwaarden en beperkingen van Pilot Assist

Het is belangrijk om de beperkingen van Pilot Assist te kennen, zodat je deze functie veilig kunt gebruiken. Het is een geavanceerde functie, maar er zijn voorwaarden en situaties die waarin de functie niet werkt.

De verantwoordelijkheid van de bestuurder bij het gebruik van Pilot Assist

Pilot Assist kan veel handelingen tijdens het rijden overnemen, maar jij bent nog altijd de bestuurder van de auto en dus blijf jij altijd verantwoordelijk. Wanneer je deze functie gebruikt, moet je nog altijd aandachtig blijven rijden en goed opletten. Pilot Assist weet niet wat jij of andere bestuurders willen doen. Deze functie kan niet mogelijk gevaarlijke situaties voorspellen of identificeren die een oplettende bestuurder wel ziet. Het is jouw verantwoordelijkheid om continu de werking van Pilot Assist te evalueren en waar nodig in te grijpen. Zo lang jij denkt dat de functie goed werkt, kun je de functie je laten helpen bij het rijden.

Belangrijk

Rijomstandigheden

Bij het beoordelen van de werking van Pilot Assist moet je rekening houden met alle rij-, verkeers-, weers- en wegomstandigheden. Als het zicht bijvoorbeeld niet goed is, moet je mogelijk een grotere afstand tot voorliggers aanhouden dan Pilot Assist toepast. Hetzelfde geldt voor het rijden met een snelheid die veilig is voor de huidige weg- en verkeersomstandigheden.

Meer veiligheid en gemak

Wanneer Pilot Assist op de juiste manier wordt gebruikt, kun je de veiligheid verhogen en kost het rijden minder energie. In sommige gevallen kan het fouten van de bestuurder opvangen, zoals fouten door verminderde oplettendheid of afleidingen. Dit mogelijke voordeel is een aanvulling op veilig rijgedrag. Ondanks deze functie moet de bestuurder altijd goed blijven opletten en veilig rijden.

Oplettendheid van de bestuurder

Als je snelheids- en afstandsfuncties gebruikt, gebruik je de pedalen ook langere tijd niet. Je moet echter altijd blijven opletten zodat je zelf kunt remmen of gasgeven als dat nodig is. Zorg dat je altijd zo blijft zitten dat je snel kunt reageren.

Handen op het stuur

Pilot Assist kan je helpen bij het sturen, maar je moet altijd je handen op het stuurwiel houden, net als wanneer je zelf rijdt. Zo lang jij denkt dat de ondersteuning bij het sturen goed werkt, kun je Pilot Assist bij het sturen laten helpen.

Ogen op de weg

Wanneer je Pilot Assist gebruikt, moet jij als bestuurder nog altijd goed blijven opletten. Dat betekent dus dat je de omgeving en het verkeer om je heen in de gaten moet houden, net als wanneer je zonder hulpfuncties rijdt.

Snelheidsbereik voor Pilot Assist

Pilot Assist is beschikbaar bij verschillende snelheden, afhankelijk van de omstandigheden bij activeren en gebruiken.

- Als je Pilot Assist zonder stuurhulp gebruikt, kun je een doelsnelheid tussen 20 en 180 km/u (10-110 mijl/u) instellen.
- Als je Pilot Assist met stuurhulp gebruikt, kun je een doelsnelheid tussen 20 en 150 km/u (10-90 mijl/u) instellen.
- Pilot Assist kan worden geactiveerd bij een snelheid lager dan 20 km/u (10 mijl/u), maar probeert dan weer tot de ingestelde minimumsnelheid te accelereren.
- Wanneer er een ander voertuig voor je rijdt, kan Pilot Assist ook bij snelheden lager dan 20 km/u (10 mijl/u) actief blijven.
 - In situaties waar je langzaam achter andere voertuigen rijdt, bijvoorbeeld in een file, kun je Pilot Assist ook gebruiken als de snelheid lager is dan 20 km/u (10 mijl/u). Dat kan alleen als er een voertuig voor je rijdt dat ongeveer net zo snel als jouw auto rijdt.^[1]

Activering en beschikbaarheid

Er moet aan meerdere voorwaarden worden voldaan om Pilot Assist te activeren. Dit kunnen voorwaarden voor de huidige verkeers- en wegomstandigheden zijn of de systeemstatus van de auto. Sommige voorwaarden gelden om ervoor te zorgen dat er met de auto kan worden gereden, bijvoorbeeld dat de bestuurder de veiligheidsgordel draagt, dat de bestuurder zijn of haar handen op het stuur houdt^[2] en dat alle portieren zijn gesloten. Andere voorwaarden hebben betrekking op de huidige rijomstandigheden, zoals rijden met een snelheid binnen het snelheidsbereik voor Pilot Assist. Als activeren niet mogelijk is, wordt de specifieke reden meestal op het bestuurdersdisplay aangegeven.

Voorliggers volgen

Een van de mogelijkheden van Pilot Assist is het aanpassen van de snelheid van de auto aan die van een voorligger en een bepaalde afstand tot de voorligger aanhouden. Het gedrag van Pilot Assist en de mogelijkheid om voorliggers te volgen zijn afhankelijk van diverse factoren, onder meer de snelheid van jouw auto en de snelheid van je voorligger.

Voertuigen voor je die zeer langzaam rijden of stilstaan, kunnen ervoor zorgen dat Pilot Assist zich anders gedraagt, afhankelijk van de situatie en je snelheid:

- Als Pilot Assist een voorligger volgt die stopt, dan laat Pilot Assist jouw auto achter het andere voertuig tot stilstand komen.
- Wanneer er een gestopt voertuig voor je wordt waargenomen, laat Pilot Assist je auto afremmen in een poging om achter het andere voertuig tot stilstand te komen.
 - Afhankelijk van je rijsnelheid kan de auto mogelijk niet helemaal tot stilstand komen achter het voertuig voor je. Het is altijd jouw verantwoordelijkheid om het verkeer om je heen in de gaten te houden en zodanig met de auto te rijden dat je veilig kunt reageren en de auto onder controle houdt.
- Wanneer je met hoge snelheid rijdt, kunnen stilstaande voertuigen voor je verkeerd door Pilot Assist worden geïnterpreteerd, bijvoorbeeld wanneer je bij een stilstaande file komt. In zo'n situatie houdt Pilot Assist geen rekening met de stilstaande auto's en laat je auto niet afremmen. Blijf altijd goed opletten en zorg dat je altijd de auto onder controle hebt en waar nodig de auto kan laten afremmen.

Waarschuwing

Gestopte of langzaam rijdende voorliggers

Een voertuig dat is gestopt op jouw rijstrook, is een aanrijdingsgevaar waarbij je moet remmen of sturen.^[3]

- Bij snelheden lager dan 5 km/u (3 mijl/u) kan Pilot Assist worden onderbroken als er een ander voertuig wordt gevolgd:
 - als de auto niet zeker weet of datgene wat er voor de auto wordt waargenomen een gestopte auto of een ander voorwerp is^[4].
 - als de voorligger een bocht maakt en niet meer recht voor je rijdt.

Autostatus en -systemen

Pilot Assist vertrouwt op de nauwkeurige detectie en identificatie van verkeer in de omgeving en de toestand van de weg. Dit omvat onder meer informatie van de camera's, radars en andere sensoren. Het detectiesysteem kan niet alle rij-, verkeers-, weers- en wegomstandigheden hanteren. Lees de aparte delen in de handleiding over detectietypen, hoe ze werken en hun beperkingen om beter te begrijpen hoe de werking van Pilot Assist kan worden beïnvloed.

Diverse functies van Pilot Assist zijn afhankelijk van andere systemen in de auto.

- De auto gebruikt een combinatie van radar- en cameradetectie om de snelheid van de auto aan die van voorliggers aan te passen. Daarom kunnen de voorwaarden en beperkingen van deze systemen de beschikbaarheid en werking van deze functie beïnvloeden.
- De stuurhulp is alleen beschikbaar wanneer de auto de positie op de weg kan bepalen als de camera's de markeringen op de rijstrook kunnen zien.
 - Dat betekent dat de weg aan bepaalde eisen moet voldoen.
 - De voorwaarden en beperkingen van de cameradetectie van de auto kunnen de beschikbaarheid en werking van de stuurhulp beïnvloeden.

- Informatie over wegkenmerken, zoals aankomende scherpe bochten en rotondes, is afhankelijk van nauwkeurige kaartgegevens. De beschikbaarheid en functionaliteit van de kaartgegevensservice kan in de loop der tijd variëren en is afhankelijk van de regio. Dit beïnvloedt op zijn beurt de beschikbaarheid en prestaties van de bochtsnelheidsassistent.
- Het niet accepteren van de voorwaarden van Google beperkt de beschikbaarheid en prestaties van Pilot Assist. Je kunt je toestemming beheren in de privacyinstellingen via het middendisplaat.
- Wanneer de doelsnelheid van Pilot Assist zo is ingesteld dat die snelheid aan de snelheidslimiet wordt aangepast, wordt de waarde gegeven door het verkeersbordherkenningssysteem van de auto. Onder sommige omstandigheden kan het mogelijk niet een nauwkeurige snelheidslimiet geven.

 **Belangrijk**

Storingen in de auto

Bepaalde storingen in de auto kunnen de beschikbaarheid van de rijhulpsystemen beïnvloeden. Controleer in de weergave Autostatus of er problemen worden aangegeven als Pilot Assist niet beschikbaar is.

Wijzigingen aan de auto

Aanpassingen, reparaties en gemonteerde accessoires kunnen een negatief invloed op de rijhulpfuncties hebben of deze beperken. Er is een apart deel in deze handleiding waarin gedetailleerde informatie over dit ontwerp staat.

Overige voorwaarden en limieten

- Pilot Assist is vooral bedoeld voor gebruik op vlakke wegen. Het kan lastig zijn om de juiste afstand tot voorliggers aan te houden bij steile hellingen omlaag.
- Gebruik Pilot Assist niet als je met een aanhangwagen of zware lading rijdt.

^[1] De laagste doelsnelheid van Pilot Assist is 20 km/u (10 mijl/u), ook als de snelheid bij het activeren lager is.

^[2] Als je handschoenen draagt, kan dit soms de handdetectiesensoren op het stuurwiel belemmeren

^[3] Je auto kan je nog altijd waarschuwen voor het aanrijdingsrisico en vanwege de veiligheid ingrijpen als je niet op tijd reageert. Dat kan los van de mogelijkheden van Pilot Assist gebeuren.

^[4] Bijvoorbeeld obstakels die zijn bedoeld om mensen langzamer te laten rijden.

10.6. Ondersteuning bij het parkeren

Je auto heeft diverse functies die je bij het parkeren kunnen helpen, zoals begeleiding via de camera- en sensorweergaven. Lees hoe je de verschillende ondersteuningsmogelijkheden gebruikt.

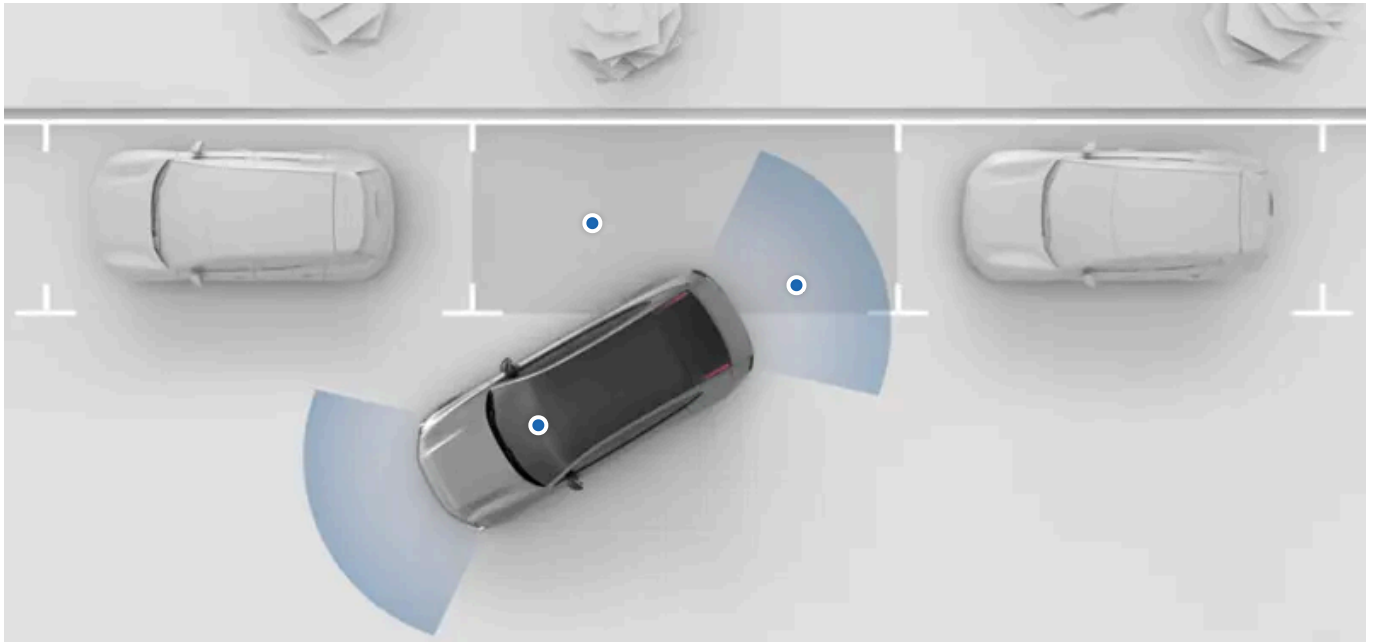

De parkeerhulpfuncties van de auto zijn beschikbaar in de parkeerweergave op het middendispley. In de meeste gevallen wordt de parkeerweergave automatisch geopend als je die nodig hebt, maar je kunt deze weergave ook handmatig openen.

De volgende parkeerhulpfuncties van de auto zijn beschikbaar in de parkeerweergave:

Afstands- en obstakeldetectie	De auto detecteert de omgeving met behulp van talloze sensoren. De auto gebruikt deze informatie om je te helpen met geluid, afbeeldingen en waarschuwingen wanneer je met lage snelheid rijdt.
Weergaven van de parkeercamera	De auto toont je omgeving met camera's op de hele auto.
Rear Auto Brake	De auto kan automatisch remmen als er een obstakel direct achter de auto wordt waargenomen terwijl de auto met lage snelheid achteruit rijdt.
Park Pilot Assist	Deze functie kan de auto actief in en uit parkeervakken sturen en daarbij ook remmen en manoeuvreren.

Belangrijk

Vereiste kennis en verantwoordelijkheid van de bestuurder

De ondersteuningsfuncties bij het parkeren zijn bedoeld om het rijden prettiger en veiliger te maken, maar het is nog altijd de verantwoordelijkheid van de bestuurder om de auto zo veilig mogelijk te besturen. Lees alle informatie over een functie voordat je die functie gebruikt. Het deel over de verantwoordelijkheid van de bestuurder bevat essentiële informatie om te begrijpen wat de mogelijkheden en beperkingen van de ondersteunende functies van je auto zijn.

Als iets niet duidelijk is of als je een vraag hebt, dan kun je altijd contact opnemen met Volvo Support.

10.6.1. Parkeerweergave

De parkeerweergave gebruikt informatie van beide camera's en de parkeersensoren om beter te zien wat er in je omgeving gebeurt. Dat kan handig zijn als je bij lage snelheid manoeuvreert, bijvoorbeeld bij het parkeren.

De inhoud van deze handleiding geeft de status van de gebruikershandleiding weer op het moment van drukken en is mogelijk niet volledig geldig in toekomstige gevallen. Raadpleeg voor meer informatie de eerste pagina voor de volledige disclaimer.

De parkeerweergave openen

De parkeerweergave wordt meestal automatisch geopend als je deze nodig hebt. Je kunt deze weergave ook openen via de app Camera in de contextbalk of in de appbibliotheek .



De parkeerweergave wordt automatisch afgesloten wanneer je harder dan een bepaalde snelheid rijdt. Na het parkeren sluit de parkeerweergave zodra je uit de auto stapt.

Functies in de parkeerweergave

In de parkeerweergave kun je de volgende functies gebruiken:

- Camerabeelden die ook visuele begeleiding en obstakeldetectie bieden
- Rear Auto Brake, een functie die automatisch kan remmen voor obstakels bij achteruit rijden met lage snelheid
- Park Pilot Assist, die de auto actief in en uit parkeervakken kan sturen.

Cameraweergaven

Je kunt uit verschillende camerabeelden kiezen.



Voor Een camera aan de voorzijde van de auto geeft het beeld aan de voorzijde, samen met beeld van bovenaf.



3D De auto combineert het beeld van de camera's aan de voorzijde, achterzijde en zijkanten om de auto in de omgeving te laten zien. Het standaardbeeld toont de auto vanaf de bovenzijde, maar je kunt ook voor een andere invalshoek kiezen.



Achter Een camera aan de achterzijde van de auto geeft het beeld aan de achterzijde, samen met beeld van bovenaf.

De 3D-weergave aanpassen

Je kunt de 3D-weergave aanpassen door met je vingers de hoek te veranderen. Je kunt ook in- en uitzoomen door je vingers naar en van elkaar te bewegen. Als je de weergave aanpast, kun je beter in verschillende hoeken kijken en alles duidelijker zien in de parkeerweergave.



Tip

De 3D-weergave centreren

Je kunt het beeld altijd weer centreren door op het symbool voor de 3D-weergave te drukken. Zo keer je weer terug naar de gewone 3D-weergave.

Automatisch in- en uitzoomen

Als je een obstakel nadert, kan de auto automatisch inzoomen op het deel van de auto dat zich het dichtst bij het obstakel bevindt. Als je wegrijdt bij het obstakel of als het obstakel wordt verwijderd, kan de auto automatisch weer uitzoomen.

Obstakel- en afstandsdetectie

De inhoud van deze handleiding geeft de status van de gebruikershandleiding weer op het moment van drukken en is mogelijk niet volledig geldig in toekomstige gevallen. Raadpleeg voor meer informatie de eerste pagina voor de volledige disclaimer.

De parkeerweergave kan visuele en geluidswaarschuwingen geven als je auto obstakels vlak bij de auto detecteert.

Deze waarschuwingen veranderen als je verder dan een aanbevolen stoppunt gaat. De kleur van de visuele indicatie wordt rood en het geluid verandert naarmate je dichterbij het obstakel komt.

 **Belangrijk**

Verantwoordelijkheid van de bestuurder

Obstakel- en afstandsdetectie is een aanvulling op veilig rijgedrag. Het blijft de verantwoordelijkheid van de bestuurder om goed op te letten en de auto zo veilig mogelijk te besturen.

Het blijft altijd de verantwoordelijkheid van de bestuurder om goed op de omgeving van de auto te blijven letten en ervoor te zorgen dat het veilig is om de manoeuvre uit te voeren.

Beperkingen bij detectie

De obstakel- en afstandsdetectie van de auto kent beperkingen. Lees het aparte deel over detectie van de omgeving van de auto en het verkeer voordat je functies gebruikt die hierop vertrouwen.

 **N.b.**

Kalibratie van de camera's

Na service aan de parkeercamera's van je auto duurt het soms even voordat ze weer goed zijn gekalibreerd. Dat betekent dat bepaalde functies, zoals de parkeerweergave, korte tijd na een servicebeurt niet beschikbaar zijn.

10.6.2. Park Pilot Assist

Park Pilot Assist kan je helpen om in en uit bepaalde parkeervakken te manoeuvreren.

Wanneer Park Pilot Assist actief is, regelt deze functie de auto met hoge nauwkeurigheid, zodat je de auto ook in kleine parkeervakken kunt parkeren. Het is geschikt voor zowel het inparkeren als het verlaten van een parallel parkeervak.

Belangrijk

Lees alles

Lees alle informatie over de functie voordat je de functie gebruikt. Het is belangrijk dat je weet hoe je de functie goed moet gebruiken en wat de beperkingen zijn.

Detectie van de omgeving

Park Pilot Assist vertrouwt op de mogelijkheid van de auto om de omgeving te detecteren met behulp van informatie van de parkeersensoren. De sensoren gebruiken nabijgelegen objecten in plaats van wegmarkeringen om beschikbare parkeervakken te detecteren. Om deze reden kan Park Pilot Assist alleen een parkeerplaats herkennen als er een andere auto voor geparkeerd staat.

Tijdens manoeuvres van Park Pilot Assist

Je auto regelt het versnellen, remmen en sturen tijdens parkeer manoeuvres. Park Pilot Assist neemt de rijgerelateerde parkeerhandelingen over, maar je moet nog steeds de functie en de manoeuvres in de gaten houden. Dit betekent dat zolang je akkoord gaat met wat Park Pilot Assist doet, je niets hoeft te doen om je auto te laten versnellen, af te remmen of besturen. Maar je moet altijd voorbereid zijn om de besturing bij het parkeren weer over te nemen als je voelt dat dit nodig is.

Parkeren in een parkeervak

Je kunt Park Pilot Assist gebruiken tijdens parallel parkeren, wanneer je achter een andere auto parkeert. Als je Park Pilot Assist activeert, zoekt de functie naar vrije parkeervakken vlak bij de auto en geeft een ervan op het middendisplay weer. Nadat je hebt bevestigd in welk parkeervak je wilt parkeren, kun je het stuur loslaten en de parkeer manoeuvre starten door één keer lichtjes op het rempedaal te tikken. Je auto stuurt, remt en accelereert vervolgens om te parkeren. Je moet toezicht op de manoeuvre houden en eventuele instructies op het middendisplay volgen.

Een parkeervak verlaten

Je kunt Park Pilot Assist gebruiken om uit een parallel parkeervak te manoeuvreren. Als je Park Pilot Assist activeert, geeft de auto een suggestie voor een richting voor het verlaten van het parkeervak. Gebruik de richtingaanwijzers om te selecteren en te bevestigen aan welke kant je het parkeervak wilt verlaten. Nadat je de uitrijrichting hebt bevestigd, kun je het stuur loslaten en lichtjes op het rempedaal tikken om de Park Pilot Assist-manoeuvre te starten. Je auto regelt dan het sturen, remmen en accelereren om het parkeervak te verlaten. Je moet toezicht op de manoeuvre houden en eventuele instructies op het middendisplay volgen.

Waarschuwing

Goed opletten

Wanneer je Park Pilot Assist gebruikt, moet je net zo goed op je omgeving letten als zonder deze functie. Neem meteen de controle over de auto over als dat nodig is.

Verantwoordelijkheid van de bestuurder

De bestuurder is altijd verantwoordelijk voor de veiligheid tijdens het rijden en voor de naleving van de lokale regels en voorschriften. Park Pilot Assist is geen vervanging voor de oplettendheid en het oordeel van de bestuurder.

Beperkingen

Park Pilot Assist kan niet op alle verkeers-, weers- en wegomstandigheden reageren. Lees het aparte deel in de handleiding over detectie van de omgeving van de auto en het verkeer voordat je functies gebruikt die hierop vertrouwen.

Park Pilot Assist stoppen

Je kunt een manoeuvre altijd stoppen. Afhankelijk van hoe je dat doet, onderbreekt of beëindigt Park Pilot Assist de manoeuvre.

Er zijn verschillende redenen om een manoeuvre met Park Pilot Assist te stoppen, bijvoorbeeld:

- Je wilt de controle overnemen en de manoeuvre zelf afronden.
- De huidige plaatsing is prima en de auto hoeft verder niet te worden verplaatst.
- Je wilt de functie vanwege de veiligheid stoppen.

Je kunt Park Pilot Assist op een van de volgende manieren afsluiten:

- Druk op **Annuleren** op het middendispley.
- Ga zelf weer met je eigen handen sturen.
- Schakel naar een versnelling.

Park Pilot Assist stopt automatisch als:

- er een voetganger vlak bij de auto wordt gedetecteerd.
- de maximaal toegestane snelheid wordt overschreden.
- het maximaal aantal manoeuvres wordt overschreden.
- de helling te steil is.
- de auto een systeemstoring of -fout detecteert.

Je kunt Park Pilot Assist ook pauzeren door het rempedaal in te trappen.



Automatisch pauzeren van Park Pilot Assist

Park Pilot Assist kan tijdens een manoeuvre automatisch pauzeren als:

- een portier wordt geopend.
- de bestuurder niet langer wordt gedetecteerd door het systeem van de auto.
- de auto een noodremmanoeuvre uitvoert.

Een onderbroken manoeuvre verlengen

Door het rempedaal ingedrukt te houden, kan de manoeuvre maximaal een minuut worden gepauzeerd voordat deze wordt geannuleerd. Als je het rempedaal binnen deze tijd loslaat, wordt de manoeuvre hervat.

Een onderbroken manoeuvre hervatten

Je kunt de manoeuvre hervatten door één keer op het rempedaal te drukken. Als je na een automatische pauze niet op het rempedaal drukt, wordt de manoeuvre na korte tijd geannuleerd.

10.6.2.1. Parkeren met Park Pilot Assist

Je kunt Park Pilot Assist in de parkeerweergave activeren. Deze functie kan de auto in een parallel parkeervak manoeuvreren.

De parkeerweergave wordt meestal automatisch weergegeven, bijvoorbeeld als je achteruit rijdt, maar soms moet je de weergave zelf openen. Zoek de app Camera in de contextbalk of de appbibliotheek .



Belangrijk

Voordat je Park Pilot Assist gebruikt

Neem de tijd om alles over Park Pilot Assist in deze handleiding te lezen voordat je de functie voor het eerst gebruikt. Zorg dat je begrijpt wat de kenmerken en beperkingen zijn, zodat je de functie veilig gebruikt.

De situatie evalueren

Zorg ervoor dat de verkeerssituatie en omstandigheden juist zijn voor het activeren van de functie. Park Pilot Assist kan je alleen helpen bij parallel parkeren en gebruikt nabijgelegen auto's om een geschikte parkeerplaats te vinden. Als er geen auto voor het parkeervak geparkeerd staat, kan het zijn dat het systeem dit parkeervak niet detecteert.

Je auto regelt het versnellen, remmen en sturen tijdens parkeerhulpmanoeuvres. Park Pilot Assist neemt de rijgerelateerde parkeerhandelingen over, maar je moet nog steeds de functie en de manoeuvres in de gaten houden. Dit betekent dat zolang je akkoord gaat met wat Park Pilot Assist doet, je niets hoeft te doen om je auto te laten versnellen, af te remmen of besturen. Maar je moet altijd voorbereid zijn om de besturing bij het parkeren weer over te nemen als je voelt dat dit nodig is.

Activering van Park Pilot Assist voorkomen

Bepaalde gebeurtenissen en omstandigheden, zoals het openen van een portier, kunnen de activering van Park Pilot Assist verhinderen. Wanneer de voorwaarde niet langer van toepassing is, kan Park Pilot Assist worden geactiveerd.

Een beschikbaar parkeervak kiezen

1. Druk in de parkeerweergave op de knop Park Pilot Assist.



- > De auto gaat op zoek naar een leeg parkeervak.
2. Rijd langzaam in stand D om continu naar beschikbare vakken te zoeken. Gebruik de richtingaanwijzers om te kiezen aan welke kant je wilt parkeren.
- > Wanneer de auto een leeg parkeervak heeft gevonden, wordt dat op het middendispley aangegeven. Je moet een plek passeren voordat deze beschikbaar wordt in het middendispley.
3. Stop de auto en selecteer het voorgestelde parkeervak via het middendispley om erin te parkeren.

De parkeer manoeuvre starten

4. Start de parkeer manoeuvre door één keer licht op het rempedaal te tikken.

N.b.

Je auto zal geen automatische manoeuvres uitvoeren totdat je een parkeervak hebt geselecteerd via het middendispley.

5. Laat het stuurwiel los en volg eventuele verdere instructies op het middendispley.

 **Waarschuwing**

Let goed op je omgeving en neem waar nodig de controle over de auto over.

 **N.b.**

Tijdens parkeermanoeuvres van Park Pilot Assist

Naargelang de omstandigheden kun je de manoeuvres van Park Pilot Assist anders ervaren. Soms lijkt het alsof de functie een beetje aarzelend werkt of dat de auto veel heen en weer gaat. Dit is gewoon een deel van het proces, maar het kan ook een gevolg zijn van problemen met de detectie, positionering of planning. In andere gevallen kan je het gevoel krijgen dat het parkeren net zeer snel of eenvoudig gaat. Als het geselecteerde parkeervak niet beschikbaar is of de parkeermanoeuvre niet kan worden voltooid, zal je auto dit melden. Als je geen melding ziet, kun je de auto verder laten parkeren zolang dat veilig is.

6. De auto bevestigt wanneer de manoeuvre is voltooid en zet de auto in de parkeerstand.

10.6.2.2. Een parkeervak verlaten met Park Pilot Assist

Je kunt Park Pilot Assist in de parkeerweergave activeren. Deze functie kan de auto uit een parkeervak manoeuvreren als je parallel staat geparkeerd.

De parkeerweergave wordt meestal automatisch weergegeven, bijvoorbeeld als je achteruit rijdt, maar soms moet je de weergave zelf openen. Zoek de app Camera in de contextbalk of de appbibliotheek .



 **Belangrijk**

Voordat je Park Pilot Assist gebruikt

Neem de tijd om alles over Park Pilot Assist in deze handleiding te lezen voordat je de functie voor het eerst gebruikt. Zorg dat je begrijpt wat de kenmerken en beperkingen zijn, zodat je de functie veilig gebruikt.

De situatie evalueren

Zorg ervoor dat de verkeerssituatie en omstandigheden juist zijn voor het activeren van de functie. Park Pilot Assist kan je alleen helpen bij het uitparkeren wanneer je parallel geparkeerd staat.

Je auto regelt zelf het versnellen, remmen en sturen tijdens manoeuvres van Park Pilot Assist. Je auto neemt de rijhandelingen voor het verlaten van een parkeervak over, maar je moet de functie en de manoeuvres nog altijd zelf in de gaten houden. Dit betekent dat zolang je akkoord gaat met wat Park Pilot Assist doet, je niets hoeft te doen om je auto te laten versnellen, af te remmen of besturen. Maar je moet altijd voorbereid zijn om de controle weer over te nemen als je voelt dat dit nodig is.

Activering van Park Pilot Assist voorkomen

Bepaalde gebeurtenissen en omstandigheden, zoals het openen van een portier, kunnen de activering van Park Pilot Assist verhinderen. Wanneer de voorwaarde niet langer van toepassing is, kan Park Pilot Assist worden geactiveerd.

Een geschikte uitrijlijn selecteren

1. Druk in de parkeerweergave op de knop Park Pilot Assist.



- > De auto gaat zoeken naar een manier om het vak te verlaten. Gebruik de richtingaanwijzers om een richting te kiezen. Wanneer een pad wordt herkend, wordt de richting ervan gemarkeerd op het middendisplay.
2. Druk op de gemarkeerde suggestie op het middendisplay om de richting waarin je het parkeervak wilt verlaten te bevestigen.
3. Start de manoeuvre van Park Pilot Assist door eenmaal licht op het rempedaal te tikken.

 **N.b.**

Je auto voert geen automatische manoeuvres uit zolang je de richting voor het wegrijden niet op het middendisplay hebt bevestigd.

4. Laat het stuurwiel los en volg eventuele verdere instructies op het middendisplay.

 **Waarschuwing**

Let goed op je omgeving en neem waar nodig de controle over de auto over.

 **N.b.**

Tijdens manoeuvres van Park Pilot Assist

Naargelang de omstandigheden kun je de manoeuvres van Park Pilot Assist anders ervaren. Soms lijkt het alsof de functie een beetje aarzelend werkt of dat de auto veel heen en weer gaat. Dit is gewoon een deel van het proces, maar het kan ook een gevolg zijn van problemen met de detectie, positionering of planning. In andere gevallen kan je het gevoel krijgen dat de manoeuvres net zeer snel of eenvoudig zijn. Als de bevestigde uitrijlijn niet beschikbaar is of de manoeuvres niet kunnen worden voltooid, laat je auto je dit weten. Als je geen melding ziet, kun je de auto verder laten rijden zolang dat veilig is.

5. De auto bevestigt wanneer de manoeuvre is voltooid en zet de auto in de parkeerstand.

 **N.b.**

Vanwege de veiligheid zullen manoeuvres van Park Pilot Assist je auto niet elke keer volledig buiten het parkeervak plaatsen wanneer je de functie gebruikt om een parkeerplek te verlaten. In de meeste gevallen stoppen de manoeuvres wanneer de auto een geschikt punt bereikt waar je zelf de besturing kunt overnemen om verder te rijden. Je kunt vervolgens wegrijden uit het parkeervak zonder verder gebruik te maken van Park Pilot Assist.

11. Scenario's en rijaanbevelingen

De omstandigheden die je ervaart kunnen soms beïnvloeden hoe je je auto kan en moet gebruiken. Als je de capaciteit van je auto kent en weet hoe je je in bepaalde situaties kunt aanpassen, kan een aanzienlijke impact op het resultaat hebben. De voordelen gaan van het vermijden van gevaren tot het maximale uit je auto halen.



In dit deel van de handleiding worden specifieke rijsituaties besproken. Denk bijvoorbeeld aan de voorbereiding op een lange reis, door water rijden en rijden op bevroren wegen. Lees dit deel zodat je een goed beeld krijgt van de functies en handelingen die je onder lastige omstandigheden kunnen helpen.

11.1. Koude omstandigheden

Rijden en zorgen voor je auto bij lage temperaturen kunnen lastig zijn. Het vraagt om een andere voorbereiding en een andere manier van rijden dan wanneer het warm is.

In koude omstandigheden moet je met veel zaken rekening houden. Van energieverbruik en de conditie van de accu tot en met een aangenaam klimaat en bepaalde veiligheidsaspecten. Zorg dat je goed weet wat rijden in de kou met zich meebrengt en welke wetten en regels mogelijk van toepassing zijn.

Zicht

Als het koud is, kunnen ijs en condens het zicht beperken. Je auto heeft ontdooifuncties, achterrautverwarming en spiegelverwarming om dat te voorkomen.

Waarschuwing

De voorruit vrijmaken

Het deel van de voorruit vóór de naar voren gerichte camera heeft zijn eigen verwarming om sneeuw of ijs te ontdooien en te verwijderen. Gebruik geen ijskrabber op dit gebied, omdat het glasoppervlak beschadigd kan raken. Krassen of schade aan het glas voor de camera kunnen het zicht van de camera belemmeren of de detectiefunctie beperken.

Actieradius

De accu van je auto kan minder goed werken bij lage temperaturen. Als de accu van de auto koud is, verschijnt er een sneeuwvlok ❄️ naast het accupcentage. Dit geeft aan dat de laadcapaciteit van de accu, prestaties en de actieradius minder zijn dan onder normale omstandigheden. Dit kun je voorkomen door de auto altijd op te laden als de auto geparkeerd staat; dat is vooral goed bij lage temperaturen.

Zodra de accu opwarmt, bijvoorbeeld tijdens het voorverwarmen van de auto of tijdens het rijden, verdwijnt de sneeuwvlok van het bestuurdersdisplay.

Tip

Als je eco-klimaat activeert, kan je auto extra aanpassingen doen om de actieradius te vergroten.

Als je vindt dat het daardoor te koud wordt in de auto, kun je de stoel- en stuurwielverwarming gebruiken om warm te blijven, aangezien deze minder energie verbruiken.

Onderhoud

N.b.

Bevroren portierhandgrepen

In zeldzame gevallen kan ijsvorming ervoor zorgen dat de handgrepen niet uitklappen. Als dat gebeurt en de auto is ontgrendeld, dan kun je nog altijd de handgrepen gebruiken om de auto te openen.

Als je de portierhandgrepen door ijsvorming niet kunt gebruiken, kun je een aantal dingen proberen:

- Activeer preconditioning in de Volvo-app om de auto te verwarmen.
- Veeg voorzichtig over de portierhandgreep of tik erop om het ijs te verwijderen.

Bandenspanning

Naarmate de temperatuur daalt, daalt de bandenspanning. Vergeet niet om de bandenspanning regelmatig te controleren en zo nodig aan te passen.

Belangrijk

Vóór de radars schoonmaken

Als je vuil, sneeuw of ijs ziet, of als de auto aangeeft dat een van de radars wordt geblokkeerd, doe hier dan zo snel mogelijk wat aan. Maak altijd een groter gebied rond de radars schoon zodat ze goed blijven werken.

Parkeren bij koud weer

Wanneer de accu koud is, verlaagt de auto tijdelijk de accuprestaties totdat de accu is opgewarmd. Rijden met verminderde prestaties is niet schadelijk voor de batterij.

Voorkom tijdelijk verminderde prestaties als gevolg van een koude accu door de auto op te laden en de preconditioning van de auto in te schakelen voordat je gaat rijden. De auto kan dan de batterij verwarmen zonder dat dit invloed heeft op de prestaties en de beschikbare actieradius.

Laat de auto bij temperaturen lager dan $-30\text{ }^{\circ}\text{C}$ ($-22\text{ }^{\circ}\text{F}$) niet langer dan 24 uur geparkeerd staan zonder op te laden.

Belangrijk

Je moet altijd proberen te voorkomen dat de accu helemaal leegraakt. Als je je auto in de kou moet achterlaten, zorg er dan voor dat de accu van tevoren voldoende is opgeladen.

11.1.1. Aanbevelingen voor rijden in de winter

Als je op wegen met sneeuw en ijs rijdt, moet je rekening houden met een aantal dingen. Hier volgen een paar tips en adviezen waarmee je veiliger rijdt en die de autosystemen efficiënter laten werken.

Vorbereidingen voor rijden bij winterweer

- Koud weer vergt meer van de accu en kan daarom leiden tot tijdelijk prestatieverlies. Laat de auto voorverwarmen voordat je gaat rijden om de accu beter te laten werken.
- Gebruik ruitensproeiervloeistof met antivries om ijsvorming in het reservoir te voorkomen.
- Volvo adviseert winterbanden te gebruiken wanneer er kans is op sneeuw of ijs.

N.b.

In sommige regio's zijn winterbanden wettelijk verplicht. Houd er wel rekening mee dat spijkerbanden niet in alle landen zijn toegestaan.

Aanbevelingen voor rijden in winterse omstandigheden

Op wegen met sneeuw en ijs moet je voorzichtig rijden, anders dan op een droog wegdek. Maar als je de nodige voorzorgsmaatregelen in acht neemt, vergroot je je veiligheid. Bijvoorbeeld:

- Verwijder alle sneeuw van je auto voordat je gaat rijden. Veiliger voor jou én veiliger voor je medeweggebruikers. Let vooral goed op de sensorgebieden, de lichten, het dak en de motorkap.
- Maak geen plotselinge stuurbewegingen, accelereer niet te snel en rem niet te hard. Anders kan de auto zijn grip verliezen.
- Schakel One Pedal Drive uit of gebruik de laagste instelling voor One Pedal Drive.
- Blijf op een veilige afstand van de auto voor je; de remweg van je auto is waarschijnlijk langer.
- Ook als sneeuw en ijs gesmolten zijn, kan het op weggedeelten nog steeds glad zijn.

- Zelfs als de wegen niet glad zijn, kunnen bruggen wel gevaarlijk zijn.
- Sneeuw en ijs kunnen zich ophopen aan de binnenkant van de spatborden, wat het sturen kan beïnvloeden. Controleer ze daarom regelmatig en verwijder alle sneeuw, ijs en vuil.
- Ophoping van sneeuw en ijs in het remsysteem kan ten koste gaan van het remvermogen. Controleer regelmatig of de remmen goed werken. Doe dat echter alleen op een veilige, zorgvuldige manier.
- Soms is het goed om sneeuwkettingen te gebruiken. Lees echter altijd de instructies om ze veilig en doeltreffend te gebruiken.

Waarschuwing

Parkeer de auto onder winterse omstandigheden niet op een helling. De banden kunnen tractie verliezen, zelfs als de parkeerrem is ingeschakeld. Het is altijd jouw verantwoordelijkheid om de auto veilig te parkeren.

Tip

Het is een goed idee om onder gecontroleerde omstandigheden te oefenen met rijden op een gladde ondergrond, zodat je leert hoe de auto reageert. Ga naar een slipbaan als je daartoe de mogelijkheid hebt.

11.2. Advies bij door water rijden

Wanneer je door water rijdt, moet je rekening houden met een aantal belangrijke beperkingen wat betreft de diepte van het water en je rijsnelheid.

Belangrijk

Volvo adviseert om uiterst voorzichtig te zijn met rijden door water en dit zoveel mogelijk te vermijden. Het kan lastig zijn de diepte van het water en de sterkte van de stroming goed in te schatten. Het is altijd de verantwoordelijkheid van de bestuurder om veilig te rijden en zich aan alle verkeersregels te houden.

- Probeer dan ook, indien mogelijk, te bepalen hoe diep het water is voordat je gaat rijden. Stel indien mogelijk vast hoe diep het water is voordat je besluit erdoorheen te rijden.
- Schakel off-road in zodat je auto meer bodemvrijheid heeft.
- De maximaal aanbevolen diepte wanneer je door water rijdt is 45 cm (17 inch).
- Rijd stapvoets.
- Rijd niet door een sterke stroming, vooral niet als het water zo diep is dat de kans bestaat dat het over de auto stroomt.
- Tegemoetkomend verkeer kan golven veroorzaken, waardoor het water hoger komt.
- Sta indien mogelijk niet stil zolang je in het water bent. Blijf voorzichtig doorrijden of rijd er achteruit uit.
- Rijd niet door zout water. Dit kan corrosie veroorzaken.

 **Waarschuwing**

Natte remmen

Als de remschijven nat zijn, is de remweg van de auto langer. Als de auto door water rijdt, worden de remschijven blootgesteld aan water en mogelijk ook aan modder of andere substanties. Voer na het waden een harde remmanoeuvre uit om vuil en water van de remmen te verwijderen. Door al rijdend de remschijven in te schakelen, worden ze warm en droog.

11.3. Voorbereidingen voor een lange rit

Voordat je begint aan een lange rit, moet je een paar zaken controleren.

- Controleer of de remmen naar behoren werken.
- Controleer de profieldiepte en de spanning van de banden. Is er kans op sneeuw of ijs op de weg, stap dan over op winterbanden.
- Controleer of de ruitenwissers in goede staat zijn en vervang ze indien nodig.
- Vul de ruitensproeiervloeistof bij.
- Laad de auto voldoende op om het eerste deel van je reis af te kunnen leggen. Kijk altijd waar laadstations langs je geplande route liggen.
- Controleer of alle hulpmiddelen aanwezig zijn, zoals laadkabels, de eerstehulpset, de gevarendriehoek en een fluorescerend hesje.
- Als je naar een gebied rijdt waar andere maateenheden worden gebruikt, zoals mijl of kilometer per uur, dan kun je de maatinstellingen van je auto aanpassen.
- Als je naar een regio gaat waar de bestuurderszijde aan de andere kant zit, moet de buitenverlichting worden aangepast. Zorg dat je weet hoe de buitenverlichting aan de rijdsituatie kan worden aangepast.
- Als je naar een gebied met andere verkeersregels gaat, zorg er dan voor dat de auto de juiste uitrusting heeft en kijk na welke andere verkeersregels er gelden.
- Afgelegen gebieden kunnen een slechte of geen internetverbinding hebben. Als je van plan bent om naar dit soort gebieden te rijden, download dan de benodigde kaarten in de navigatie-app, zodat je ze kunt gebruiken als je offline bent.

11.4. Lang parkeren

Volg de instructies voor lang parkeren als je je auto langer dan een maand niet gaat gebruiken. Vergeet niet je auto van tijd tot tijd te controleren zolang die geparkeerd staat.

Vorbereidingen lang parkeren

- Wanneer je je auto langer dan een maand laat staan, is het aanbevolen accuniveau 40-60%. Gebruik of laad de auto op om het aanbevolen niveau te bereiken.

- Als je auto langer dan drie maanden wordt geparkeerd, raden we je aan om de kabels aangesloten te laten, maar een laadlimiet voor de accu van 50% in te stellen. Dat is beter voor de accu.
- Controleer de bandenspanning en stel die zo nodig bij. De aanbevolen spanning tijdens lang parkeren is 330 kPA (48 PSI).
- Kies een koele, beschutte plek. Een omgeving met gecontroleerde en consistente omstandigheden wordt aanbevolen.

Tijdens lang parkeren

Controleer regelmatig:

- de laadtoestand en of het laden goed werkt
- de bandenspanning



Tip

Houd de auto up-to-date

Ook als je de auto langere tijd niet gebruikt, is het verstandig de software-updates in de gaten te houden en te installeren.

Na lang parkeren

- Controleer voordat je gaat rijden of alle cruciale bedieningselementen en functies, zoals de remmen, naar behoren werken.
 - Installeer eventuele beschikbare software-updates.
-

12. Opbergen en trekken van aanhanger

Je auto is ontworpen om mensen te vervoeren, maar ook bagage en andere ladingen. Hier kom je meer te weten over de opbergmogelijkheden en het trekken van een aanhanger.



In de opbergruimte onder de motorkap kunnen voorwerpen zoals een reparatieset voor lekke banden worden opgeborgen.

Het interieur en de bagageruimte van je auto hebben verschillende ruimtes waar je spullen met verschillende vormen en maten veilig kunt opbergen. De bagageruimte kan worden uitgebreid om meer ruimte te creëren voor grotere ladingen.

Je kunt het dak ook gebruiken om zware ladingen te vervoeren en met een trekhaak kun je een aanhangwagen bevestigen.

Waarschuwing

Het is belangrijk om ook kleine voorwerpen goed op te bergen. Voorwerpen die niet veilig zijn opgeborgen, kunnen gevaar veroorzaken bij plotseling remmen of een botsing.

Als je lading in de auto vervoert, veranderen het gewicht van de auto en de rijeigenschappen. Raadpleeg altijd de voorschriften en richtlijnen met betrekking tot het toegestane gewicht van de auto.

Als je een aanhangwagen wilt slepen, moet je eerst controleren of alle stekkers en veiligheidsvoorzieningen in orde zijn. Zorg er ook voor dat je de plaatselijke voorschriften met betrekking tot slepen volgt.

Belangrijk

Het vervoeren van ladingen op het dak kan de sensoren van de auto belemmeren.

12.1. Opbergmogelijkheden in de passagiersruimte

De inhoud van deze handleiding geeft de status van de gebruikershandleiding weer op het moment van drukken en is mogelijk niet volledig geldig in toekomstige gevallen. Raadpleeg voor meer informatie de eerste pagina voor de volledige disclaimer.

Zoek de opberglocaties in de passagiersruimte.



- ① Rugleuning van de middelste zitplaats.
- ② Opbergvakken in de portierpanelen.
- ③ Tunnelconsole.
- ④ Ruimte onder middendisplay.
- ⑤ Dashboardkastje.

Er zijn ook diverse kleine opbergmogelijkheden voor specifieke voorwerpen:

- Klap de rugleuning van de middelste zitplaats omlaag voor de bekerhouders.
- Bij de achterbank langs de binnenzijde van het dak vind je jashaken.

12.1.1. Dashboardkastje

Bewaar spullen die je niet direct nodig hebt in het dashboardkastje.

Bij plotseling remmen of een aanrijding kunnen losse voorwerpen gevaarlijke situaties opleveren. Het dashboardkastje is handig voor het veilig opbergen van kleine voorwerpen.

Het dashboardkastje bevindt zich vóór de passagiersstoel in het dashboard.

Het dashboardkastje kan via het middendisplay worden geopend.

12.2. Opbergruimte in de bagageruimte

De inhoud van deze handleiding geeft de status van de gebruikershandleiding weer op het moment van drukken en is mogelijk niet volledig geldig in toekomstige gevallen. Raadpleeg voor meer informatie de eerste pagina voor de volledige disclaimer.

De bagageruimte kan zo worden geconfigureerd dat er lading van verschillende vormen en afmetingen in past.

Je kunt de bagageruimte op verschillende manieren aanpassen en uitbreiden om een grotere laadruimte te creëren. Dit kan handig zijn voor het opbergen van grotere voorwerpen.

Je kunt de bagageafdekking uit- en inschuiven of helemaal verwijderen. Leg geen voorwerpen op de bagageafdekking.

Als je grote voorwerpen in de auto wilt meenemen, kun je de achterbank neerklappen. Monteer een veiligheidsnet om te voorkomen dat voorwerpen in het interieur terechtkomen.

De opbergruimte is toegankelijk via het luik in de bagageruimte. Het is handig voor het opbergen van spullen.



Tip

Openingshoogte van de achterklep aanpassen

Je kunt instellen hoe ver de achterklep opent. Dit kan handig zijn als je geparkeerd staat op plaatsen met een laag plafond, zoals een garage, en je de openingshoogte van de achterklep wilt verkleinen. Je kunt ook de hoogte van de achterklep vergroten voor meer ruimte om in de bagageruimte te komen.

De achterkant omlaag zetten om te laden

Je kunt de hoogte van de achterkant van de auto aanpassen met knoppen rechts in de bagageruimte om het laden van de bagageruimte te vergemakkelijken.

Lading veilig opbergen

Er zijn ook opties om lading veilig op te bergen, zoals lastbevestigingsogen, tassenhaken en gaasvakken. Deze voorzieningen zijn handig om ervoor te zorgen dat de lading niet door de bagageruimte beweegt terwijl je rijdt.

12.2.1. Bagageafdekking

Gebruik de bagageafdekking om voorwerpen in de bagageruimte af te dekken.

De bagageafdekking kan worden uitgeschoven, ingeschoven of verwijderd.

De bagageafdekking kan in de bagageruimte worden opgeborgen.

Verwijder de bagageafdekking om meer ruimte creëren of gemakkelijker toegang te krijgen tot achterin de auto.

 **Waarschuwing**

Kinderzitjes

Houd de bagageafdekking en voorwerpen in de bagageruimte uit de buurt van de bovenste bevestigingsbanden van een kinderzitje. Contact met de banden kan schade veroorzaken. Gebruik een kinderzitje nooit als de bovenste bevestigingen beschadigd zijn. Wanneer een kinderzitje op de achterste zitplaatsen wordt geplaatst, verwijder dan de bagageafdekking. Zet bovendien alle voorwerpen in de bagageruimte goed vast.

 **Belangrijk**

- Als de bagageafdekking is uitgeschoven, mag er niets bovenop worden gelegd. Wanneer je plotseling moet remmen of bij een aanrijding, kunnen losse voorwerpen ineens verplaatsen en letsel veroorzaken.
- De bagageafdekking mag alleen in de auto liggen als deze is bevestigd.
- Wanneer de achterste zitplaatsen worden neergeklapt, moet je eerst de bagageafdekking verwijderen.
- Houd er rekening mee dat grote voorwerpen in de bagageruimte je zicht tijdens het rijden kunnen belemmeren.

12.2.1.1. De bagageafdekking monteren

De bagageafdekking heeft een uitschuifbaar scherm dat ervoor zorgt dat je van buiten niet kunt zien wat er in de bagageruimte ligt.

Zorg ervoor dat de bagageafdekking met de juiste kant omhoog ligt. Je moet de handgreep van het scherm kunnen vastpakken.

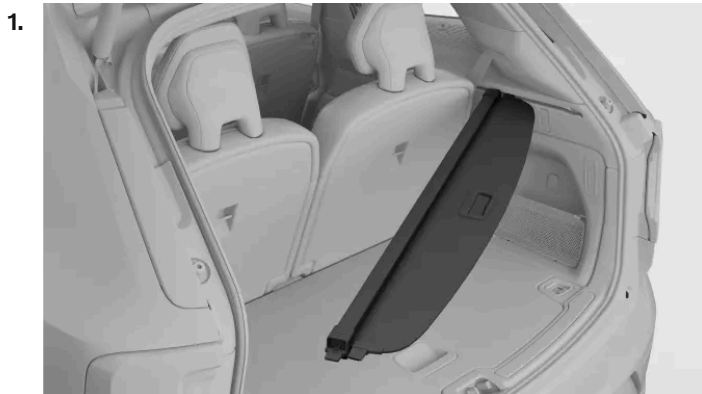

Trek het ene uiteinde van de bagageafdekking in de inkeping in de groef aan één zijde van de bagageruimte. De inkeping wordt met een markeerstreep aangegeven. Zorg ervoor dat het einde van de bagageafdekking is uitgelijnd met de markeerstreep.

2. Schuif het andere uiteinde van de bagageafdekking in de groef totdat deze in positie klikt.

i N.b.

Aan beide uiteinden van de bagageafdekking bevinden zich veren. Je moet het uiteinde van de bagageafdekking tegen de zijkant van de bagageruimte duwen om deze in de groef te krijgen.

3. Pak de handgreep van het scherm van de bagageafdekking vast en trek het naar voren totdat het helemaal is uitgeschoven.

4.



Kantel de buitenste rand van de bagageafdekking omlaag zodat deze in positie in de groeven wordt vergrendeld.

Als je de bagageafdekking wilt verwijderen, voer je de bovenstaande montageschappen in omgekeerde volgorde uit.

! **Belangrijk**

We raden je af om voorwerpen op de bagageafdekking te leggen. Omdat die los liggen, kunnen ze schade veroorzaken bij een botsing of als je plotseling moet remmen.

Grote voorwerpen in de bagageruimte kunnen het zicht van de bestuurder via de achterrait belemmeren.

12.2.1.2. De bagageafdekking in de bagageruimte opbergen

De bagageafdekking kan onder het luik in de bagageruimte worden opgeborgen.

Wanneer je de bagageafdekking niet gebruikt, kun je deze in de houder in de bagageruimte opbergen.

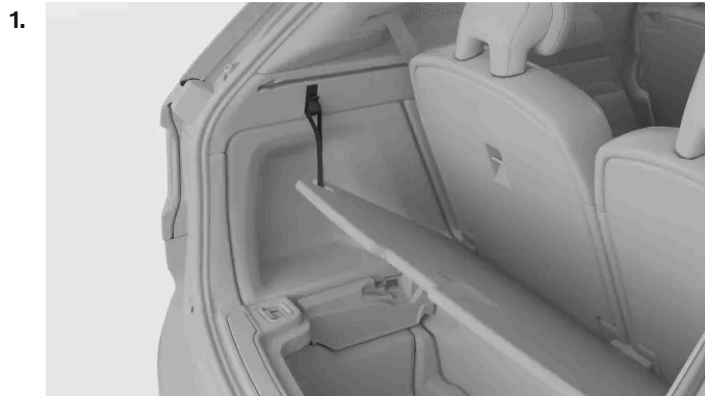

Open het luik met het koord dat aan de tassenhaak hangt.

Pak de hendel van het luik vast en trek het luik omhoog.

Houd het luik open door het koord links van het luik aan de dichtstbijzijnde tassenhaak te hangen.



Doe het rechteruiteinde van de bagageafdekking in de houder, die zich rechts in de bagageruimte bevindt.

3. Plaats het linkeruiteinde van de bagageafdekking in de houder.

i N.b.

Mogelijk moet je het uiteinde van de bagageafdekking tegen de zijkant van de bagageruimte duwen om deze in de houder te krijgen.

4. Haal het koord los van de tassenhaak en sluit het bagagelui.

De bagageafdekking pakken

5. Trek het bagagelui omhoog en zet het vast met het koord.

6. Druk het rechteruiteinde van de bagageafdekking tegen de bagageruimte en til de linkzijdige van de bagageafdekking uit de bagageruimte.

7. Haal de rechterzijde van de bagageafdekking uit de bagageruimte om de bagageafdekking helemaal te verwijderen.

8. Haal het koord los van de tassenhaak en sluit het bagagelui.

De inhoud van deze handleiding geeft de status van de gebruikershandleiding weer op het moment van drukken en is mogelijk niet volledig geldig in toekomstige gevallen. Raadpleeg voor meer informatie de eerste pagina voor de volledige disclaimer.

12.2.2. Het luik in de bagageruimte verwijderen

Je kunt gemakkelijker bij de bagageruimte komen door het laadluik te verwijderen.

 **Belangrijk**

Het wordt afgeraden om het laadluik te verwijderen omdat er elektrische onderdelen onder zitten.

Plaats geen voorwerpen op de elektrische regeleenheid als je het laadluik verwijdert. Op de regeleenheid staan markeringen.

Verwijder alle voorwerpen uit de bagageruimte zodat er niets in de weg zit wanneer je het luik in de bagageruimte verwijdert.

Klap de achterbank omlaag voordat je het laadluik verwijdert.

1. Pak de handgreep van het luik vast. Deze bevindt zich midden op het luik in de bagageruimte, bij de buitenrand.
 2. Trek het luik omhoog en naar je toe.
- > Het luik in de bagageruimte komt los van de bagageruimte.

Leg het luik ergens waar het niet beschadigd kan raken of kan vallen.

12.2.3. Veiligheidsnet monteren

Het veiligheidsnet kan achter de voorstoelen worden gemonteerd.

 **Waarschuwing**

Er mogen achter een veiligheidsnet geen inzittenden in de auto zitten. Een veiligheidsnet kan veiligheidsfuncties zoals airbags belemmeren.

 **Belangrijk**

Gebruik het veiligheidsnet niet om grote of zware voorwerpen vast te zetten. Zet grote of zware voorwerpen met banden vast aan de bevestigingsogen achterin de auto.

Wanneer een veiligheidsnet achter een verschuifbare zitplaats is aangebracht, mag je de zitplaats niet te ver naar achteren kantelen of verplaatsen.

Bij het installeren van het veiligheidsnet moet je er altijd voor zorgen dat het in de juiste richting is aangebracht. De spanbanden moeten altijd naar je toe wijzen.

Aanbrengen achter de zitplaatsen van de voorste rij

1. Verwijder de jashaken uit de houders door de haken te draaien. Berg ze op een veilige plek op zodat je ze later weer terug kunt plaatsen.
2. Steek elke pen van het veiligheidsnet in een houder voor een jashaak. Duw de pennen naar voren totdat ze in positie vergrendelen.



3. Bevestig de onderste hoeken van het net aan de buitenste bevestigingspunten achter de stoelen.

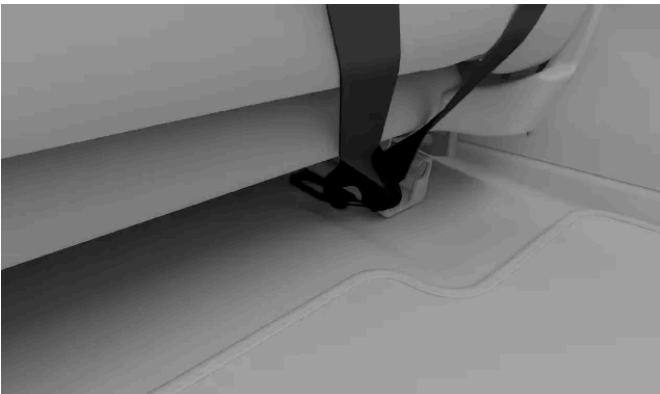

4. Span de banden zodat het veiligheidsnet strak zit en beter is bevestigd.

> Het veiligheidsnet moet aan alle vier punten worden bevestigd.

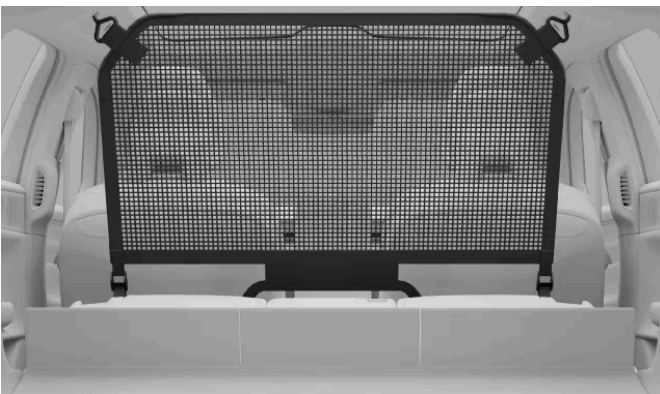



Tip

Het veiligheidsnet demonteren

Voer de stappen voor het aanbrengen in omgekeerde volgorde uit om het veiligheidsnet te verwijderen.

12.2.4. Lading opbergen in de bagageruimte

De bagageruimte biedt diverse opbergmogelijkheden. Dit kan handig zijn om ervoor te zorgen dat de lading niet door de bagageruimte beweegt terwijl je rijdt.

De bagageruimte heeft verschillende opbergmogelijkheden. Voorbeelden daarvan zijn:

- Lastbevestigingsogen in de onderste vier hoeken van de bagageruimte om voorwerpen veilig met riemen vast te maken.
- Tassenhaken om te voorkomen dat boodschappentassen omvallen. Deze bevinden zich op de zijpanelen.
- Gaasvakje op het zijpaneel om kleinere spullen in op te bergen.
- Bagageruimte onder de bodem van de bagageruimte voor het opbergen van spullen.

Verankeringsogen



Er zitten lastbevestigingsogen bevinden in de vier hoeken van de bagageruimte. Je kunt de lastbevestigingsogen gebruiken om riemen vast te maken en de lading in de bagageruimte vast te zetten.



Tip

In de bagageruimte vind je aan de rechterkant een 12V-aansluiting. Deze kan handig zijn om verschillende elektrische apparaten van stroom te voorzien, zoals een koelbox.

12.2.4.1. De achterkant omlaag zetten om te laden

Je kunt de achterzijde van de auto lager zetten zodat je zware voorwerpen gemakkelijker in de bagageruimte zet.

Er zijn knoppen om de hoogteverstelling van de bagageruimte te regelen op een klein bedieningspaneel aan de rechterkant van het interieur van de bagageruimte. Deze knoppen zijn gemarkeerd met symbolen.



Verhogen van de achterkant van de auto



Verlagen van de achterkant van de auto

 **Waarschuwing**

Controleer of er zich geen mensen, dieren of voorwerpen onder de auto bevinden voordat je de hoogte van de achterkant aanpast.

1. Houd een knop voor hoogteafstelling ingedrukt om de hoogte van de achterkant van de auto aan te passen.

 **Tip**

Je hoeft de hoogte niet opnieuw af te stellen na het inladen van de bagageruimte. De achterkant keert terug naar de standaardhoogte wanneer je begint te rijden.

 **N.b.**

Als de motorkap of een van de portieren open is, kun je de achterkant van de auto niet in hoogte verstellen.

12.2.4.2. De bagageruimte openen

Je kunt de opbergruimte onder de vloer van de bagageruimte openen.

Het luik van de bagageruimte kan omhoog worden gezet, zodat er voorwerpen in de ruimte kunnen worden opgeborgen.

Verwijder alle voorwerpen uit de bagageruimte voordat je het luik van de laadruimte opent.

1. Pak de handgreep van het luik vast. Deze bevindt zich in het midden, bij de buitenste rand.
2. Trek het luik omhoog en vouw het naar achteren

12.3. Opslagruimte onder de kap

Naast de bagageruimte is er een opbergruimte onder de kap.

In de opbergruimte onder de motorkap kunnen bijvoorbeeld de gevarendriehoek van de auto, de gereedschapsset, het sleepoog, de laadkabel en de bandenreparatieset worden opgeborgen.

 **Belangrijk**

Zorg ervoor dat de motorkap goed wordt gesloten nadat je de opbergruimte hebt gebruikt.

12.4. Een aanhangwagen trekken

Je auto heeft een trekhaak zodat je een aanhangwagen kunt trekken. Zorg dat je weet hoe de trekfuncties werken en dat je de bijbehorende veiligheidsaspecten kent.

Voordat je een aanhangwagen gaat trekken, moet je goed nadenken over het effect daarvan op je rit. Maak een goede inschatting van de mogelijkheden van je auto.

- Houd er rekening mee dat je auto zich anders gedraagt door het extra gewicht aan de achterkant. Dat beïnvloedt zowel het weggedrag als het energieverbruik. Ga uit van een aanzienlijk kleinere actieradius als je een aanhangwagen trekt.
- Gebruik alleen aanhangwagens die in goede staat zijn en aan de lokale regelgeving voldoen.
- Lees ook het aparte hoofdstuk over beladingsadviezen.

 **N.b.**

Softwarefuncties gekoppeld aan je trekhaak

Zorg ervoor dat de trekhaak goed geïnstalleerd is.

Als je een trekhaak hebt geïnstalleerd die niet door Volvo wordt aanbevolen, weet dan dat softwarefuncties die betrekking hebben op het aansluiten van je trekhaak mogelijk niet werken zoals verwacht.

Als je de trekhaak na aankoop van je auto hebt laten installeren, is er mogelijk een systeemupdate nodig om de trekfuncties goed te laten werken. Neem contact op met een erkende Volvo-werkplaats om de software bij te werken.

Maximaal toegestaan aanhangwagengewichten

Het vermelde maximaal toegestane gewicht van een aanhangwagen is het gewicht dat Volvo toestaat. Landelijke verkeersregels kunnen het toegestane gewicht en de toegestane snelheid verder beperken. Je trekhaak kan gecertificeerd zijn voor een hoger trekgewicht dan wat je auto feitelijk kan trekken.

Voorbereiding op het trekken van een aanhangwagen

1. Verhoog de bandenspanning naar de aanbevolen spanning voor volledige belading. Dit geldt altijd, ongeacht het gewicht van de aanhangwagen.
2. Maak de aanhangwagen vast.
3. Controleer of de verlichting van de aanhangwagen goed werkt.

Rijden met een aanhangwagen

4. Lees de aanbevelingen voor rijden met een aanhangwagen grondig door voordat je gaat rijden.

Belangrijk

Tijdens het rijden

- Beperk je snelheid als je met een aanhangwagen een lange, steile helling op rijdt.
- Vermijd hellingen van meer dan 12%.
- Het extra gewicht verhoogt de kans op oververhitting. Dit wordt aangegeven op het bestuurdersdisplay. Volg eventuele instructies op het scherm.
- Parkeer bij voorkeur niet op een helling. Het extra gewicht van de aanhangwagen kan ervoor zorgen dat de parkeerrem onvoldoende in staat is om de auto stil te laten staan. Als je toch op een helling moet parkeren, moet je de wielen^[1] uit voorzorg blokkeren.

Slingeren

Als je een aanhangwagen trekt, kan je auto gaan slingeren. Er is dan sprake van een zijwaartse beweging van auto en aanhangwagen, die snel uit de hand kan lopen en tot controleverlies kan leiden. Slingeren ontstaat vooral bij hoge snelheden, met name als de aanhangwagen te zwaar of onevenwichtig beladen is. De auto houdt zelf voortdurend zijn bewegingen in de gaten. Als een slingerende beweging wordt gedetecteerd, kan de auto ingrijpen en de bestuurder helpen om de controle terug te krijgen.

Factoren die een zijwaartse beweging veroorzaken, kunnen slingeren tot gevolg hebben. Bijvoorbeeld:

- Plotselinge windvlagen en krachtige zijwind.
- Oneffenheden in het wegdek.
- Plotselinge zijwaartse sturbewegingen.

Trailer Stability Assistance

Het stabiliteitsregelsysteem^[2] grijpt in als het een slingerbeweging detecteert bij het trekken van een aanhangwagen. Het systeem regelt nauwkeurig de individuele remacties voor de voorwielen om het slingeren te beperken. Vaak is dit voldoende om de bestuurder te helpen de auto en de aanhangwagen te stabiliseren.

Zodra het stabiliteitsregelsysteem ingrijpt om slingeren tegen te gaan, verschijnt het symbool van de elektronische stabiliteitsregeling op het bestuurdersdisplay.



Symbool elektronische stabiliteitsregeling

^[1] Heb je geen wielblokken, gebruik dan grote stenen of houten blokken.

^[2] Elektronische stabiliteitsregeling (ESC)

12.5. Aanbevelingen voor laden

Het juist laden van bagage is belangrijk voor de veiligheid en prestaties van je auto op de weg.

Laden van bagage in het algemeen

Het gewicht en de plaatsing van de lading beïnvloeden het zwaartepunt, het rijgedrag en de prestaties van de auto.

Waarschuwing

Niet-vastgemaakte ladingen

Een los voorwerp van 20 kg (44 pounds) kan bij een frontale botsing met een snelheid van 50 km/h (30 mph) de impact hebben van een voorwerp van 1000 kg (2.200 pounds). Volg altijd de aanbevelingen voor het laden van bagage op om het risico van materiële schade of persoonlijk letsel te beperken.

- Plaats zware ladingen zo laag mogelijk.
- Maak de lading altijd met riemen of spanbanden vast aan de bevestigingsogen. Anders kan deze verschuiven bij hard remmen of in scherpe bochten. Dat is vooral belangrijk als de achterbank is neergeklapt.
- De lading mag het activeren van de airbags niet belemmeren. Als een gestapelde lading tot boven de bovenrand van de ruiten reikt, zorg dan voor minstens 10 cm (4 inch) vrije ruimte tussen de ruit en de lading. Anders kan de beoogde bescherming van het opblaasgordijn, dat in de panelen boven de ruiten is weggewerkt, in het gedrang komen.
- Houd je altijd aan de specificaties van de auto met betrekking tot gewicht en maximaal toegestane lading.
- Plaats de lading stevig tegen de rugleuningen van de achterbank wanneer je de bagageruimte laadt.
- Plaats liever geen lading tegen de rugleuning van de voorstoelen. Dit kan de effectiviteit van de whiplash-bescherming van de voorstoelen in het gedrang brengen.
- Bedek scherpe randen, hoeken en uitsteeksels.
- Zorg ervoor dat alle lading goed is vastgezet gedurende de rit. Controleer de spanbanden regelmatig en trek ze opnieuw aan, omdat de lading tijdens het rijden kan bewegen.
- Verwijder ladingen die je niet meer nodig hebt uit de auto. Verlaag het totale gewicht van de auto; zo verbeter je zowel de prestaties als de actieradius.

Bagage op het dak laden

Belangrijk

Ladingen op het dak mogen niet tot boven de voorruit uitsteken. Dit kan de werking van de sensoren in de auto belemmeren.

Gebruik door Volvo aanbevolen lastdragers om ladingen op het dak van de auto te vervoeren. Dit vermindert het risico van schade aan de auto en verhoogt de veiligheid tijdens het rijden. Volg zorgvuldig de montage-instructies die bij de lastdragers worden geleverd.

Externe belasting beïnvloedt de aerodynamica, het rijgedrag en de gevoeligheid voor zijwind van de auto. Een grotere weerstand beïnvloedt het energieverbruik en de actieradius.

- Plaats zware ladingen zo laag mogelijk.
- Verdeel de lading gelijkmatig over de lastdragers.
- Voor lange ladingen die over de motorkap reiken, breng je het sleepoog aan de voorkant van de auto aan. Gebruik dit om de lading vast te zetten.

De inhoud van deze handleiding geeft de status van de gebruikershandleiding weer op het moment van drukken en is mogelijk niet volledig geldig in toekomstige gevallen. Raadpleeg voor meer informatie de eerste pagina voor de volledige disclaimer.

- Rijd voorzichtig. Vermijd krachtig optrekken, hard remmen en scherpe bochten.
 - Verwijder de lastdragers wanneer je ze niet gebruikt. Dit komt zowel de prestaties als de actieradius ten goede. Je kunt de lastdragers in de bagageruimte opbergen.
-

13. Verzorging en onderhoud

Zorg dat de binnen- en buitenkant van de auto in goede staat blijven door regelmatige zorg en onderhoud.



In dit deel van de handleiding staat wat je zelf kunt doen om je auto in goede staat te houden, informatie over een aantal componenten van je auto die specifiek onderhoud vereisen en informatie over service en onderhoud.

i N.b.

Het serviceprogramma van Volvo

Wij raden je sterk aan het serviceprogramma van je auto na te leven. Een auto in goede conditie is betrouwbaar in gebruik en draagt bij aan de verkeersveiligheid.

13.1. Autostatus

De autostatusweergave in het middendisplays is een handig hulpmiddel om de gezondheid van je auto in de gaten te houden. Hier vermeldt de auto eventuele gedetecteerde problemen.

De autostatusweergave toont een visueel overzicht van je auto en zet de gedetecteerde problemen erbij. De problemen worden ingedeeld naar hoe ernstig ze zijn. Een 'minor' probleem kun je mogelijk zelf oplossen, zoals het bijvullen van de ruitenwisservloeistof. Een 'critical' probleem kan betekenen dat je eerst naar een servicelocatie moet voordat je weer veilig met de auto kunt rijden. Het wordt aanbevolen problemen meteen aan te pakken zodra ze verschijnen, vooral als ze niet als 'minor' worden aangemerkt.

Belangrijk

De auto kan niet alle problemen detecteren en in kaart brengen. Het is dan ook belangrijk de auto periodiek te laten nakijken en alle service- en onderhoudsbehoeften te melden die je constateert. Neem contact op met een erkende Volvo-werkplaats voor advies als je twijfelt over de ernst van een probleem, ongeacht of de auto het meldt of niet.

Open de weergave voor de autostatus door op het autosymbool  in de onderste balk te drukken en naar **Status** te gaan.

13.2. Reiniging en verzorging van de buitenkant

Houd de buitenkant van je auto in goede staat door vuil te verwijderen en krassen in de lak zo snel mogelijk bij te werken. Zorg dat je goed zicht houdt door de bladen van de ruitenwissers in goede staat te houden.



Was je auto regelmatig, vul de ruitensproeiervloeistof bij wanneer dat nodig is en vervang de bladen van de ruitenwissers als ze versleten zijn. Als je goed voor de buitenkant van de auto zorgt, blijft je auto er niet alleen netjes uitzien, maar blijft je auto ook in goede staat.

13.2.1. Buitenkant met de hand wassen

Was je auto regelmatig en ook meteen als je ziet dat deze vuil begint te worden. Zo voorkom je dat het vuil zich vastzet. Dit vermindert de kans op krassen en zorgt er natuurlijk ook voor dat je auto er mooi uit blijft zien.

 **Belangrijk**

Wanneer en waar maak je de buitenkant schoon?

- Maak je auto schoon wanneer hij stoffig of vuil is. Dit voorkomt aangekoekt vuil, dat vaak grotere deeltjes en puin bevat. Deze kunnen slijtage en schade veroorzaken, vooral bij het schoonmaken.
- Verwijder vogelpoep en boomsappen of -hars zo snel mogelijk. Daar zitten stoffen in die de lak snel kunnen beschadigen en verkleuren.
- Was je auto niet in direct zonlicht. Hierdoor kunnen reinigingsmiddelen of was uitdrogen en als schuurmiddel werken.
- Als de auto is blootgesteld aan bijtende stoffen, zoals zure regen, zout, chemicaliën, ijzerpoeder, roet of as, moet je hem zo snel mogelijk schoonmaken om schade te voorkomen. In gebieden met veel industriële uitstoot wordt aanbevolen om de auto vaker te wassen.
- Maak de auto schoon in een speciaal daarvoor bestemde ruimte waar het afvalwater wordt opgevangen en volgens de milieuvorschriften wordt afgevoerd. Zorg ervoor dat er een olieafscheider in de ruimte aanwezig is.

Wassen met hogedrukreiniger

- Zorg ervoor dat portieren, ramen en luiken gesloten zijn.
- Gebruik een draaiende beweging en houd de spuitmond op minimaal 30 cm (1 ft) van het oppervlak van de auto.
- Spuit niet rechtstreeks op openingen of gevoelige plaatsen, zoals sloten, camera's, sierstrips, luchtinlaten of de laadaansluiting.

Was de auto niet tijdens het opladen

Was de auto niet terwijl de laadkabel in het stopcontact zit.

 **N.b.**

- Wees voorzichtig en gebruik de juiste schoonmaakapparatuur voor het type oppervlak dat je wast.
- Gebruik alleen reinigingsmiddelen en autoverzorgingsproducten die door Volvo worden aanbevolen en volg de instructies bij elk product.

Volledige buitenkant wassen

1. Spoel eerst de onderkant van de auto af, ook de wielkasten en bumpers.
2. Spoel de hele auto af om vuil op te lossen en weg te spoelen. Voor bijzonder vuile oppervlakken kun je een ontvettingsmiddel voor lage temperaturen gebruiken.
3. Was daarna de hele auto met een spons, autoshampoo en veel lauw water.
4. Droog de auto met een schone, zachte zeem of een zachte trekker. Dit verkleint de kans op vlekken van opgedroogde waterdruppels, die je dan weer weg moet poetsen.
5. Verwijder na het wassen het vuil uit de afvoeropeningen in de portieren en maak de dorpels schoon.
6. Verwijder eventuele achtergebleven bitumenresten van het wegdek met een teerverwijderaar.

De inhoud van deze handleiding geeft de status van de gebruikershandleiding weer op het moment van drukken en is mogelijk niet volledig geldig in toekomstige gevallen. Raadpleeg voor meer informatie de eerste pagina voor de volledige disclaimer.

Bij zeer hardnekkige vlekken of als je niet het gewenste resultaat krijgt bij het schoonmaken van je auto, neem dan voor advies contact op met Volvo Support.

13.2.2. De auto wassen in een automatische wasstraat

Volvo raadt aan om de auto met de hand te wassen, zodat je goed bij alle delen van de auto kunt. Maar in een autowasstraat wordt je auto natuurlijk wel makkelijk en snel schoon.

N.b.

Volvo raadt aan om de auto de eerste maanden, wanneer hij nog nieuw is, niet te wassen in een automatische wasstraat. Zo kan de lak goed uitharden.

Belangrijk

Voordat je de auto wast in een automatische wasstraat

- Zorg ervoor dat portieren, ramen en luiken gesloten zijn.
- Vergrendel de auto om te voorkomen dat de portierhandgrepen worden uitgekapt terwijl de auto door een wasstraat gaat.
- Verlaag de alarmgevoeligheid als je tijdens het wassen niet in de auto blijft.
- Zet de ruitenwissermodus op uit.
- Klap de buitenspiegels in.
- Zet aanvullende verlichting vast.
- Activeer de luchtre circulatie.
- Schakel bestuurdershulpfuncties uit, zodat de auto niet automatisch remt of onnodige waarschuwingen geeft.

1. Volg de instructies om in een automatische wasstraat in te rijden en stop op de aangegeven locatie.
2. Als je een kettingbaan-wasstraat gebruikt:
 - Zet de versnellingsbak in N en haal je voet van de rem. Schakel de parkeerrem niet in.Als je een roll-over-wasstraat gebruikt:
 - Zet de schakelhendel in P om de parkeerrem in te schakelen.
3. Volg na het wassen de instructies en rijd naar buiten.
4. Reset alle functies die je had aangepast voordat je de wasstraat in reed.

 **Waarschuwing**

Test na het wassen altijd de remmen, ook de parkeerrem. Dit voorkomt corrosie door vocht, waardoor de remmen minder goed zouden kunnen werken.

Bij zeer hardnekkige vlekken of als je niet het gewenste resultaat krijgt bij het schoonmaken van je auto, neem dan voor advies contact op met Volvo.

13.2.3. Polijsten en in de was zetten

Wanneer je auto zijn glans verliest, is het tijd voor een nieuw laagje polijstmiddel en was. Dit geeft de lak extra bescherming.

Zet je auto indien nodig gerust in de was, maar het eerste jaar zou polijsten niet nodig moeten zijn.

 **Belangrijk**

Wees voorzichtig

- Je mag oppervlakken met mat lakwerk niet polijsten of er andere producten bedoeld voor hoogglanslakken op gebruiken. Dit kan het oppervlak een blijvende glans geven.
- Als je glanzende lijsten met polijst, kan deze slijten of kan de glanzende laag worden aangetast.
- Gebruik geen polijstmiddel of was op rubberen of ongelakte kunststof componenten.

Neem contact op met Volvo Support voor informatie over aanbevolen reinigingsmiddelen en autoverzorgingsproducten.

1. Zorg ervoor dat de auto beschermd is tegen direct zonlicht. Tijdens het aanbrengen van polijstmiddel of was mag het oppervlak niet warmer zijn dan 45 °C (113 °F).
2. Was en droog de auto grondig.
3. Poets de auto eerst en zet de auto daarna in de was. Volg de aanwijzingen op de verpakking nauwkeurig op. Veel producten bevatten zowel polijstmiddel als was.

13.2.4. Lakschade bijwerken

Houd de buitenkant van je auto in goede staat door het lakwerk goed te onderhouden. Inspecteer het lakwerk regelmatig en herstel schade onmiddellijk om verdere problemen te voorkomen.

Veelvoorkomende vormen van schade zijn steenslag, krassen en plekjes langs de randen van portieren of bumpers.

! **Belangrijk**

Lakschade vóór een radar kan de detectiefunctie van de radar beperken. Neem contact op met een servicepunt voor reparaties bij schade in het gebied vlak bij de radars.^[1] Als je niet zeker weet waar de radars zich op je auto bevinden, zie dan het aparte deel in deze handleiding voor een overzicht met de locaties van de radars.

i **N.b.**

Lakbatches en -merken kunnen iets in kleur verschillen, ook als ze dezelfde kleurcode hebben. Je kunt lakschade zelf bijwerken, maar Volvo raadt je aan om altijd contact op te nemen met een erkende Volvo-werkplaats voor hulp bij schade aan het lakwerk.

- Neem contact op met een Volvo-dealer voor aanbevelingen over lakstiften en spuitlakken.
 - Het oppervlak moet schoon en droog zijn voordat je het bijwerkt.
 - De temperatuur van het oppervlak moet ten minste 15 °C (59 °F) zijn.
 - Volg de instructies voor de lakstift of spuitlak die je gebruikt.
1. Breng afplaktape op de beschadigde plaats aan. Trek het er vervolgens af om alle losse lak te verwijderen.
 2. Bij oneffen randen moet je misschien zachtjes met een zeer fijn schuurdoekje rond het beschadigde gebied polijsten. Maak het oppervlak daarna goed schoon en laat het drogen.
 3. Als de schade:
 - niet tot het metaal is doorgedrongen en er een onbeschadigde laklaag is overgebleven, kun je rechtstreeks op het gereinigde oppervlak bijwerkklak aanbrengen.
 - tot het metaal is doorgedrongen, gebruik je eerst een primer.
 - zich op een kunststof oppervlak bevindt, gebruik je eerst een hechtprimer voor betere resultaten. Spuit in het deksel van de spuitbus en breng een dun laagje aan.
 - een lange kras is, breng je afplaktape rond de beschadigde plek aan om het onbeschadigde lakwerk te beschermen.
 4. Roer de primer goed door en breng aan met een dun penseel, een lucifer of iets dergelijks. Laat het drogen.
 5. Werk af met een basecoat en blanke lak.

^[1] Volvo raadt aan om alle service- en reparatiewerkzaamheden in een erkende Volvo-werkplaats te laten uitvoeren.

13.2.4.1. De kleurcode voor de lak vinden

Je vindt de kleurcode voor de carrosserielak op het productlabel op een stijl tussen de voor- en achterportieren.

Bij schade aan het lakwerk van je auto of als de lak moet worden gerepareerd of bijgewerkt, dan moet je precies de kleur van je auto weten.

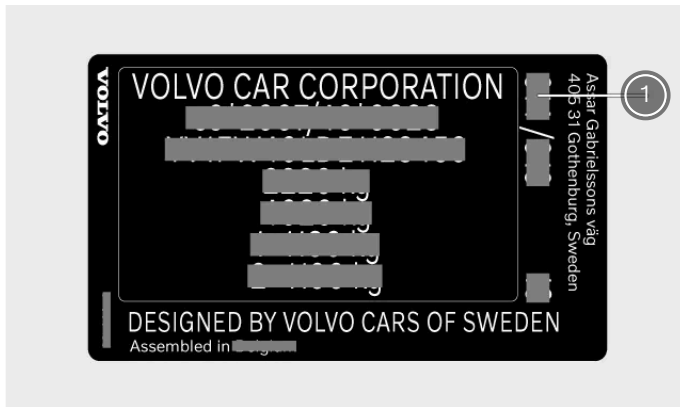

① Kleurcode voor lak

1. Ga naar de rechterkant van de auto.
 2. Open de voor- en achterportieren.
 3. Ga bij de portierstijl tussen voor- en achterportier staan.
- > Het productlabel met de kleurcode bevindt zich op de buitenzijde van de portierstijl, aan de onderzijde.

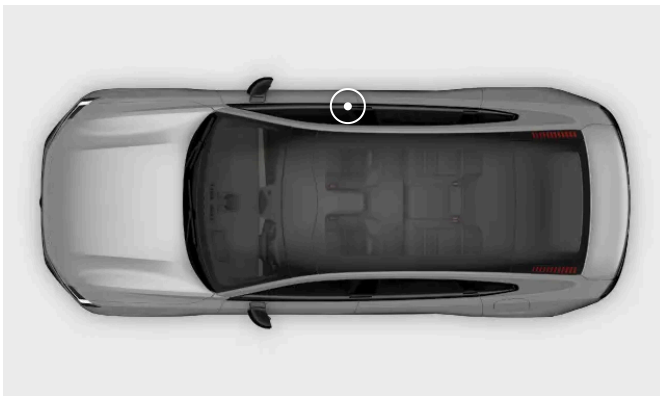

13.2.5. Schade aan de voorruit

Het is belangrijk om een beschadigde voorruit zo snel mogelijk te repareren. Als je direct actie onderneemt, kunnen sterretjes en scheurtjes vaak worden gerepareerd zonder de hele voorruit te vervangen.

Kleine scheurtjes of barstjes

De inhoud van deze handleiding geeft de status van de gebruikershandleiding weer op het moment van drukken en is mogelijk niet volledig geldig in toekomstige gevallen. Raadpleeg voor meer informatie de eerste pagina voor de volledige disclaimer.

Een ster of scheurtje in de voorruit kan snel groter worden en van lichte glasschade uitgroeien tot ernstige glasschade. Neem bij ruitschade contact op met een erkende Volvo-werkplaats. Repareer de voorruit zo snel mogelijk.

 **Belangrijk**

Zone waar de camera en de sensors zich bevinden

Schade aan de voorruit ter hoogte van de camera en de sensors, zoals kleine schilfers, krassen of barsten, kan nadelig zijn voor de voorwaartse detectie en voor de functies die daar gebruik van maken.

- Schade aan dit deel van de voorruit moet door een servicemonteur worden nagekeken.
- Volvo adviseert kleine schade in de zone waar de camera en de sensors zich bevinden niet te repareren. In plaats daarvan is het beter de hele voorruit te vervangen.

Ernstige glasschade

Als de voorruit ernstige schade oploopt, moet het volledige glaspaneel worden vervangen.

 **Waarschuwing**

Veiligheidsrisico

Rijd niet met de auto als er structurele schade aan de voorruit is. Verzwakt glas kan zeer snel verder barsten, het zicht belemmeren en de veiligheid ernstig in gevaar brengen.

 **N.b.**

Compatibiliteit van nieuwe voorruit

Het is belangrijk dat de nieuwe voorruit en de installatie ervan aan de specificaties van Volvo voldoen om de veiligheid en compatibiliteit met de functies van de auto te garanderen.

Kalibratie

Bij het plaatsen van een voorruit moet de werking van de naar voren gerichte camera achter het glas worden gecontroleerd en gekalibreerd door een servicemonteur.

13.2.6. Sproeiervloeistof bijvullen

De dop van het reservoir van de sproeiervloeistof bevindt zich onder de motorkap. Gebruik altijd sproeiervloeistof van goede kwaliteit.

De auto geeft een melding als de sproeiervloeistof bijna op is. ^[1]

i N.b.

Inhoud van het reservoir

Er past 10,2 liter (ongeveer 10,8 US quarts) in het reservoir van de sproeiervloeistof.

! **Belangrijk**

Kwaliteit van de sproeiervloeistof

- Gebruik sproeiervloeistof met een pH-waarde van 6-8.
- Als je geconcentreerde sproeiervloeistof gebruikt, verdun je die volgens de instructies op de verpakking. Gebruik hierbij pH-neutraal water.
- Volvo adviseert sproeiervloeistof met antivries te gebruiken als het koud is, vooral als de temperatuur onder nul is. Hiermee voorkom je schade door bevriezing van de vloeistof in de pomp, het reservoir en de slangen.

1. Open de motorkap van je auto.



Zoek naar een blauwe dop met het symbool van de sproeiervloeistof en draai deze open.

3. Giet de sproeiervloeistof voorzichtig in het reservoir. Voorkom knoeien.

4. Draai de dop er weer op en sluit de motorkap.

^[1] Die melding wordt gegeven als er nog ongeveer 1 liter (1 quart) in zit.

13.2.7. Schoonmaken van ruitenwissers

Vuil, stof, zand, insecten en wisselende weersomstandigheden zijn maar een paar voorbeelden van dingen waar je ruitenwissers zich mee bezighouden. Het is dan ook belangrijk dat je de ruitenwissers regelmatig schoonmaakt. Zo behoud je goed zicht en blijven de wisserbladen langer in goede staat.

1. Activeer de onderhoudspositie van de ruitenwissers via de instellingen in het middendisplay. Zo kun je beter bij de voorste ruitenwisserbladen.
2. Spoel het oppervlak af met water om los stof en vuil te verwijderen.
3. Gebruik een zachte spons met een lauwwarme zeepoplossing of autoshampoo om het oppervlak schoon te maken. Til de wisserarmen van de voorruit zodat je er beter bij kunt.
4. Droog de ruitenwissers af met een schone, zachte doek.
5. Klap de wisserarmen terug tegen de voorruit en schakel vervolgens onderhoudspositie van de ruitenwissers uit.

 **Belangrijk**

Test de ruitenwissers voor je gaat rijden. Gebruik veel ruitensproeiervloeistof wanneer de ruitenwissers in beweging zijn. De voorruit moet nat zijn om de ruitenwissers goed te laten werken.

13.2.8. Wisserbladen van de voorruit vervangen

De levensduur van de wisserbladen van de voorruit wordt beïnvloed door water en vuil dat ze van de voorruit vegen. De wisserbladen moeten worden vervangen zodra ze tekenen van slijtage beginnen te vertonen.

1. Activeer de onderhoudspositie van de ruitenwissers via de instellingen in het middendisplay.

2.



Vouw de ruitenwissers omhoog en zet ze van de voorruit af.

3.

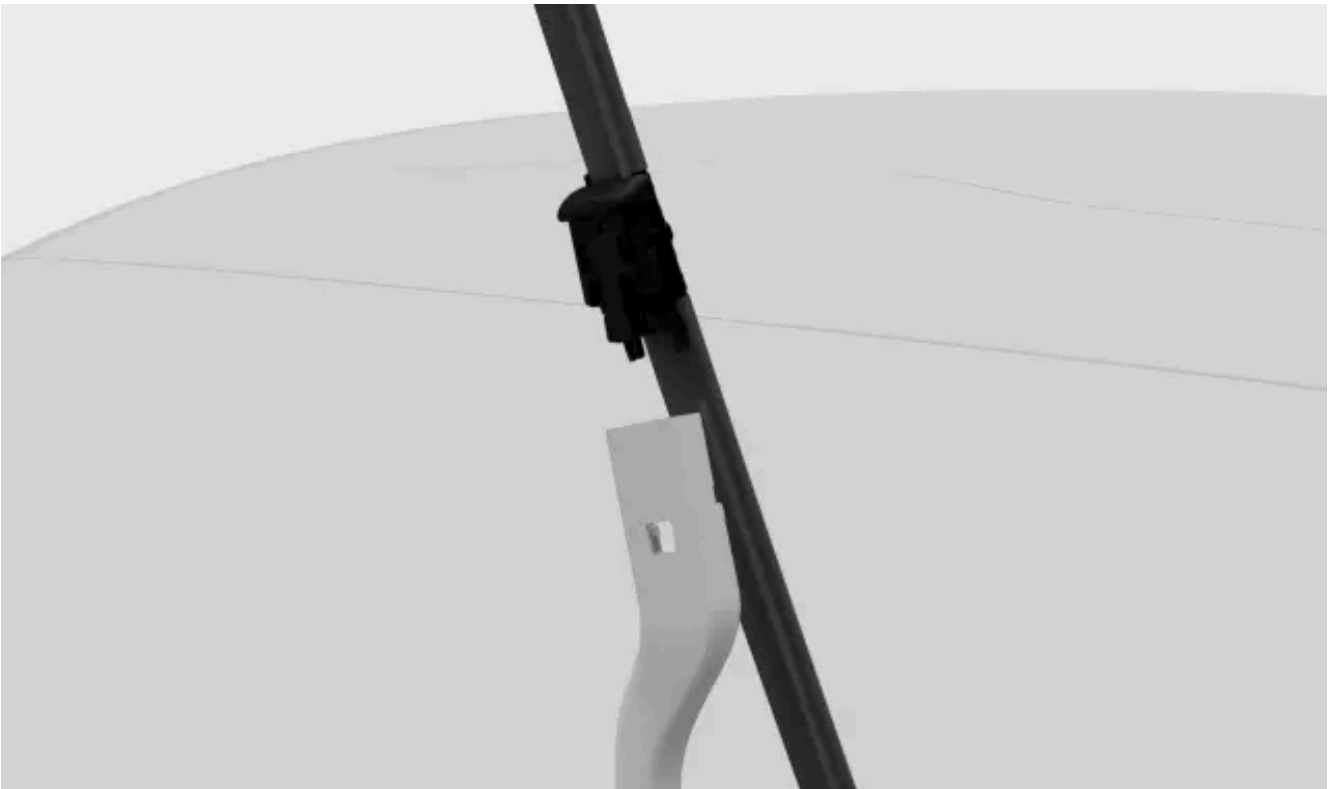

Druk op het knopje van de wisserarm en trek het blad recht naar buiten zodat het evenwijdig loopt met de wisserarm.

4.

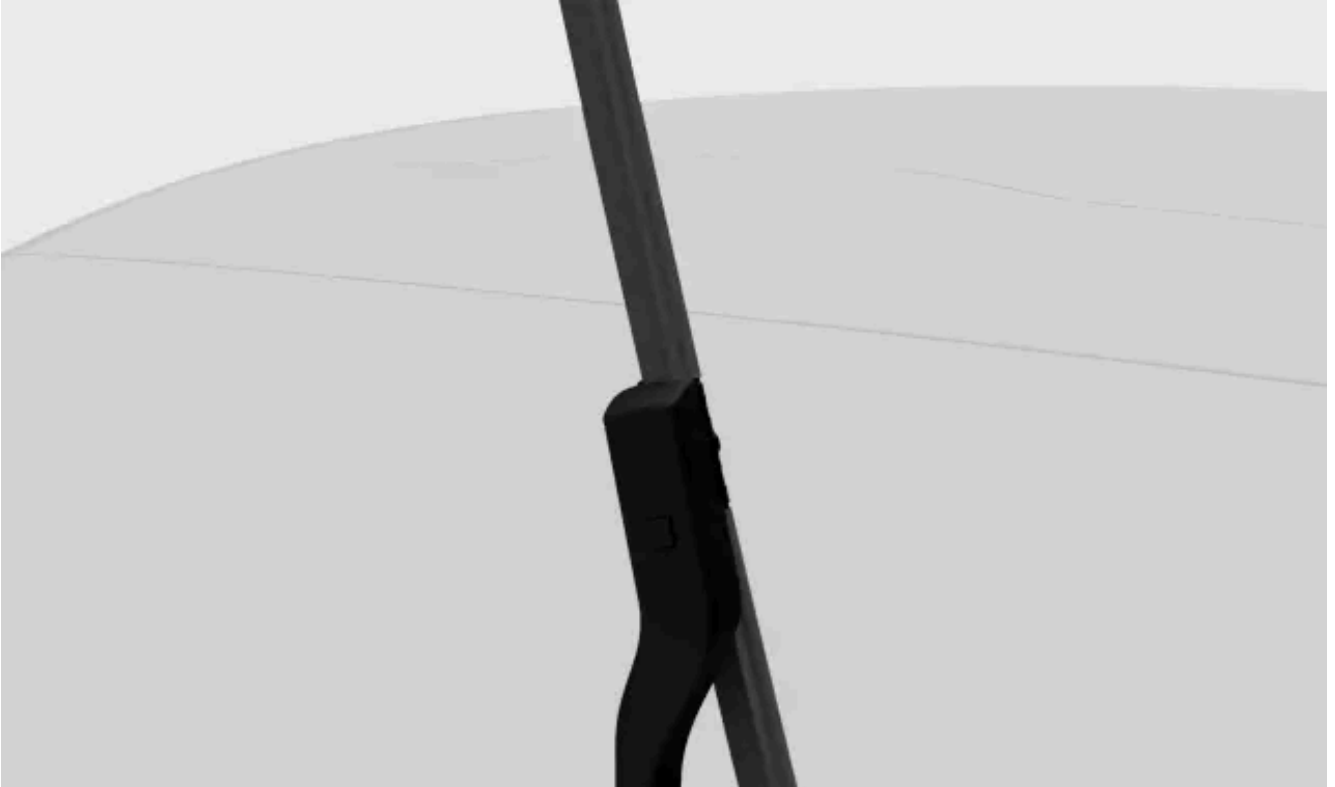

Het blad aan de bestuurderszijde moet langer zijn dan het blad aan de passagierszijde. Schuif het nieuwe blad in de wisserarm totdat je het in positie hoort klikken.

5. Controleer of het blad goed vastzit.
6. Leg de wisserarm terug op de voorruit.
7. Schakel de onderhoudspositie van de ruitenwissers uit.

13.2.9. Onderhoudspositie ruitenwissers inschakelen

Als je ruitenwissers in de servicepositie staan, kun je de voorste wisserbladen schoonmaken of vervangen. Zodra je de servicepositie activeert, verplaatsen de ruitenwissers zich naar een toegankelijker positie op de voorruit.

1. Druk op het autosymbool  in de onderste balk en ga naar **Instellingen**.
 2. Ga naar **Bediening** → **Spiegels en ruitenwissers** → **Ruitenwissers** → **Servicestand ruitenwisser**.
 3. Schakel de servicepositie in.
- > De ruitenwissers verplaatsen zich naar een toegankelijker positie op de voorruit voor een onderhoudsbeurt.

 **Belangrijk**

De ruitenwissers weer inklappen

Klap de ruitenwissers na de onderhoudsbeurt weer terug tegen de voorruit. Als je de ruitenwissers aanzet terwijl ze nog in de servicepositie staan, kan je auto beschadigd raken.

Nadat je de ruitenwissers weer hebt teruggeplaatst, deactiveer je de servicepositie. Dit kun je op de volgende manieren doen:

- Met de instelling op het middendispley.
- Door weg te rijden.
- Door de ruitenwissers of -sproeiers aan te zetten.

13.2.10. Corrosiebescherming

Door je auto schoon te houden, verklein je de kans op corrosie. Je auto heeft ook een duurzame bescherming tegen corrosie.

Normaal gesproken heeft de corrosiebescherming van je auto geen onderhoud nodig, mits je de auto regelmatig reinigt en wast. Daarmee verwijder je de corrosieve stoffen. Maak glanzende sierelementen niet schoon met sterke alkalische of zure schoonmaakmiddelen. Dit kan corrosie veroorzaken. Wegdekken met grind of steentjes kunnen barstjes in de lak veroorzaken, waardoor corrosie kan ontstaan. Laat dergelijke schade herstellen zodra je die opmerkt.

De corrosie- en slijtagebescherming van de carrosserie bestaat uit:

- beschermende coatings, zowel op het plaatstaal als aangebracht in een hoogwaardig spuitproces
- bescherming met kunststof onderdelen
- corrosiebestendig gegoten aluminium op blootliggende onderdelen van de wielophanging.

13.3. Reiniging en verzorging van het interieur

Houd het interieur van je auto in goede conditie door de materialen goed te verzorgen en schoon te houden.

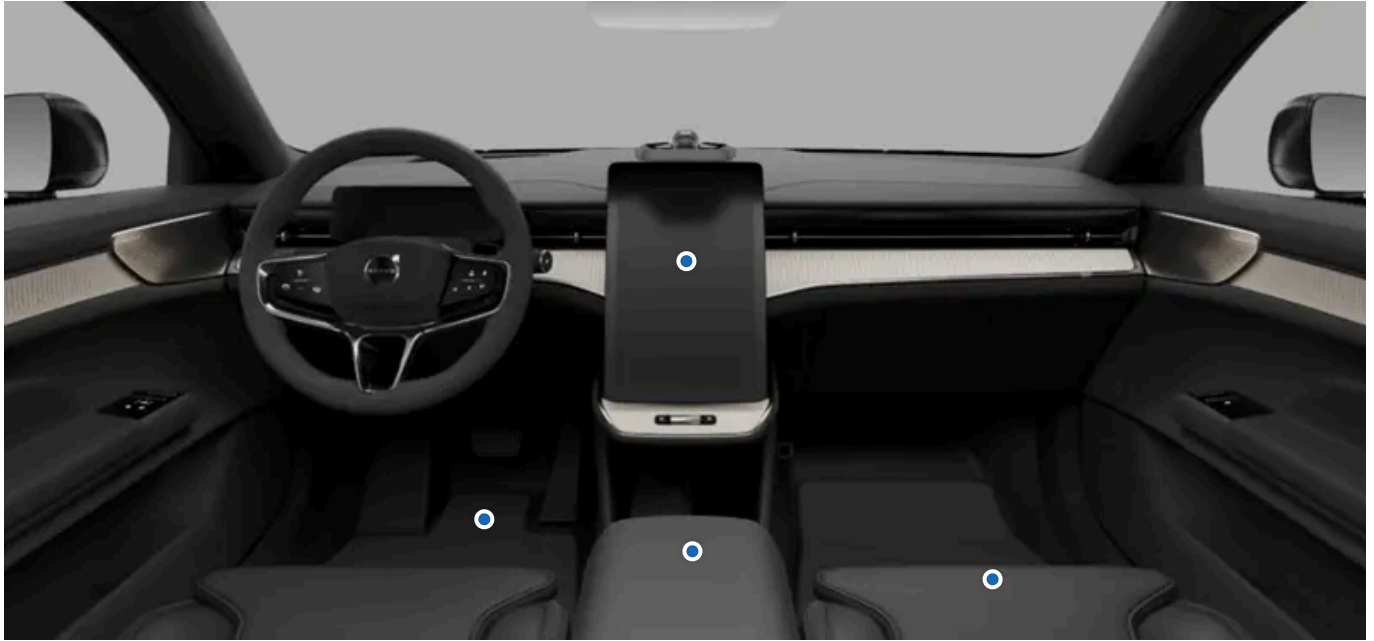

Gebruik de opbergruimtes en bekerhouders in de auto om je auto netjes te houden. Verwijder vlekken en vuil altijd zodra je ze ziet, om te voorkomen dat ze niet meer kunnen worden verwijderd.

Bij zeer hardnekkige vlekken of als je niet het gewenste resultaat krijgt bij het schoonmaken van je auto, neem dan voor advies contact op met Volvo.

13.3.1. Schoonmaken van stoffen en textiel

Heb je een vlek in het interieur, bijvoorbeeld op de hemel- of stoelbekleding, maak die dan zo snel mogelijk schoon.

Deze adviezen zijn van toepassing op diverse interieurstoffen.

 **Belangrijk**

Bij het schoonmaken van de bekleding

- Schraap of wrijf nooit over vuile oppervlakken. Maak de oppervlakken voorzichtig schoon met ronddraaiende bewegingen. Scherpe voorwerpen of schurende materialen kunnen de auto beschadigen.
- Reinig altijd de volledige bekleding. Als je alleen vlekken op de bekleding verwijdert, kunnen er waterkringen of andere sporen achterblijven.
- Haal de bekleding er niet af tijdens het schoonmaken.
- Bepaalde kleding, zoals jeans of suède, kan de stoffen bekleding verkleuren.
- Wees voorzichtig bij het reinigen van de hemelbekleding, want een ruwe behandeling kan deze beschadigen.
- Gebruik alleen reinigingsmiddelen en autoverzorgingsproducten die worden aanbevolen voor het reinigen van textiel en volg de instructies bij elk product.

 **Waarschuwing**

Stoelen met zijairbags

Spuit reinigingsspray nooit rechtstreeks op de zijkanten van stoelen met zijairbags. Veeg ze in plaats daarvan schoon met een doek die licht bevochtigd is met een geschikt reinigingsmiddel.

1. Verwijder los stof en vuil met een stofzuiger of stofdoek.
2. Maak het gebied schoon met een schone en pluisvrije microvezeldoek in een neutrale kleur die vochtig is gemaakt met water of een kleurloos, mild reinigingsmiddel. Maak rustige, ronddraaiende bewegingen.

 **Tip**

Om de stoffen bekleding te wassen, wordt een bekledingsreinigingsmachine aanbevolen om de reinigungsoplossing af te zuigen en met water na te spoelen.

3. Laat het materiaal goed drogen voor gebruik.

 **Belangrijk**

Veiligheidsgordels schoonmaken

Als je een veiligheidsgordel schoonmaakt, moet je de gordel uitgetrokken houden totdat deze helemaal droog is.

13.3.2. Leer en vinyl reinigen

Het leer en vinyl in je auto kan na verloop van tijd worden aangetast worden door vuil en gekleurde kledingstukken. Je moet het oppervlak reinigen en behandelen om het beter bestand te maken tegen beschadiging.

Deze adviezen voor het reinigen van leer zijn alleen van toepassing op onderdelen van echt leer.

 **Belangrijk**

Bij het schoonmaken van de bekleding

- Schraap of wrijf nooit over vuile oppervlakken. Maak de oppervlakken voorzichtig schoon met ronddraaiende bewegingen. Scherpe voorwerpen of schurende materialen kunnen de auto beschadigen.
- Gebruik geen stoomreiniger op leer.
- Haal de bekleding er niet af tijdens het schoonmaken.
- Gebruik geen leer- en vinylreiniger op oppervlakken van textiel.
- Gebruik alleen reinigingsmiddelen en autoverzorgingsproducten die door Volvo worden aanbevolen en volg de instructies bij elk product. Neem contact op met Volvo Support voor meer informatie.

 **Waarschuwing**

Stoelen met zijairbags

Spuit reinigingsspray nooit rechtstreeks op de zijkanten van stoelen met zijairbags. Veeg ze in plaats daarvan schoon met een doek die licht bevochtigd is met een geschikt reinigingsmiddel.

1. Verwijder los stof en vuil met een stofzuiger of stofdoek.
2. Maak het oppervlak schoon met een schone, licht met reinigingsmiddel bevochtigde microvezeldoek in een neutrale kleur door zachte, ronddraaiende bewegingen te maken.
3. Laat de bekleding goed drogen voor verder gebruik of behandeling.

13.3.3. Schoonmaken van glas en glanzende oppervlakken

Maak oppervlakken zoals displays, spiegels en aanraaktoetsen regelmatig en voorzichtig schoon.

 **Belangrijk**

Als je glas en glanzende oppervlakken gaat schoonmaken

Niet schrappen of schurende reinigingsmiddelen gebruiken op het scherm, de spiegels en de aanraaktoetsen. Hierdoor kan het reflecterende oppervlak beschadigd raken.

1. Verwijder los stof en vuil met een stofzuiger of stofdoek.
2. Gebruik een schone, licht met water bevochtigde microvezeldoek en maak het oppervlak schoon met zachte, ronddraaiende bewegingen.
3. Laat het oppervlak goed drogen voor gebruik.

13.3.4. Schoonmaken van interieuronderdelen van kunststof, metaal en hout

Maak panelen en bedieningselementen regelmatig schoon en verwijder vlekken onmiddellijk.

 **Belangrijk**

Wees voorzichtig

Schraap of wrijf nooit over vuile oppervlakken. Maak de oppervlakken voorzichtig schoon met ronddraaiende bewegingen. Scherpe voorwerpen of schurende materialen kunnen de auto beschadigen.

1. Verwijder los stof en vuil met een stofzuiger of doekje.
2. Gebruik een schone, licht met water bevochtigde microvezeldoek en maak het oppervlak schoon met zachte, ronddraaiende bewegingen.

 **Belangrijk**

Spuit reinigingsmiddelen nooit rechtstreeks op elektrische onderdelen, zoals knoppen of bedieningselementen.

3. Laat het materiaal goed drogen voor gebruik.

13.3.5. Schoonmaken van matten

Maak de matten regelmatig schoon en zorg dat ze altijd goed op hun plaats liggen.

Belangrijk

Wees voorzichtig

Schraap of wrijf nooit over vuile oppervlakken. Maak de oppervlakken voorzichtig schoon met ronddraaiende bewegingen. Scherpe voorwerpen of schurende materialen kunnen de auto beschadigen.

1. Verwijder de matten zodat je ze apart kunt schoonmaken en om beter bij de vloer te kunnen. Pak de mat vast bij de bevestigingspennen en til de mat recht omhoog.
2. Stofzuig de matten en de vloer om los stof en vuil te verwijderen. Schud of sla niet te hard met de matten om stof en vuil te verwijderen – ze kunnen scheuren.
3. Maak het gebied schoon met een schone microvezeldoek in een neutrale kleur die vochtig is gemaakt met water of een kleurloos, mild reinigingsmiddel. Maak rustige, ronddraaiende bewegingen.
4. Laat de mat goed drogen voor je deze teruglegt. Bevestig de mat door bij pen naar beneden te drukken.

Waarschuwing

Gebruik slechts één mat per zitplaats. Zorg dat de matten goed vastzitten met alle pennen. Als de mat op de bestuurdersplaats niet goed vastzit, kan die gaan schuiven en klem komen te zitten bij of onder de pedalen, wat gevaar oplevert tijdens het rijden.

13.4. Wielen en banden

De banden zijn bedoeld om de lading van je auto te dragen, een goede grip op de ondergrond te bieden, trillingen te verminderen en de velg te beschermen tegen slijtage. Lees de aanbevelingen om het meeste uit je wielen en banden te halen.



Zorg dat je weet hoe je bijvoorbeeld de banden op de juiste spanning houdt en hoe je een wiel kunt verwisselen, zodat je in die situaties weet wat je moet doen.

13.4.1. Aanbevelingen voor wielen en banden

Volvo raadt aan alleen velgen en banden te gebruiken die door Volvo zijn getest en goedgekeurd en die originele Volvo-accessoires zijn. Een compleet wiel is een band die op de velg is gemonteerd.

Aanbevolen banden

Bij aflevering is de auto voorzien van originele Volvo-banden met aan de zijkant het opschrift POL ^[1]. Deze banden zijn zorgvuldig afgestemd op de auto. Bij vervanging van de banden is het daarom belangrijk dat de nieuwe banden ook dit opschrift hebben, zodat de rijeigenschappen, het comfort en het stroomverbruik van de auto behouden blijven.

Originele banden

Je auto is origineel uitgerust met banden op basis van het label op de stijl bij het bestuurdersportier.

De banden hebben goede eigenschappen qua wegligging en goede rijeigenschappen op droge en natte wegdekken. Vergeet echter niet dat de banden zijn ontwikkeld om deze eigenschappen te bieden op wegen zonder ijs en sneeuw.

Sommige auto's zijn uitgerust met een combinatie van banden en velgen met een extra hoog prestatievermogen. Ze zijn ontworpen om te kunnen rijden op droge wegdekken en weerstand te bieden tegen aquaplaning. Deze banden kunnen gevoeliger zijn voor schade aan het wegdek en kunnen afhankelijk van de omstandigheden een levensduur hebben van minder dan 30.000 km (20.000 mijl). Ook al beschikt de auto over AWD of stabiliteitssystemen, deze banden zijn niet gemaakt voor rijden in de winter. Zodra het weer daarom vraagt, moet je ze dan ook vervangen door winterbanden.

Vierseizoenenbanden bieden een iets betere grip op gladde wegen dan banden zonder deze classificatie. Maar voor een goede wegligging op beijzede of besneeuwde wegen raadt Volvo winterbanden op alle vier de wielen aan.

Levensduur van de banden

De inhoud van deze handleiding geeft de status van de gebruikershandleiding weer op het moment van drukken en is mogelijk niet volledig geldig in toekomstige gevallen. Raadpleeg voor meer informatie de eerste pagina voor de volledige disclaimer.

Volvo adviseert banden bij normaal gebruik na 6 jaar te vervangen. Banden verouderen en verslechteren na verloop van tijd, zelfs als ze zelden of nooit worden gebruikt. Daardoor kan de werking van de banden worden aangetast. Dit geldt voor alle banden die je voor toekomstig gebruik hebt opgeslagen. Door warmte als gevolg van een warm klimaat, een regelmatige zware belasting of blootstelling aan ultraviolette straling (uv) kan het verouderingsproces sneller gaan. Scheuren of verkleuringen zijn voorbeelden van uiterlijke tekenen die erop wijzen dat de band ongeschikt is voor gebruik. Een band die zichtbare tekenen van verslechtering vertoont, moet je onmiddellijk vervangen.

Wanneer je de banden vervangt, is het belangrijk dat je de nieuwste banden gebruikt. Dit geldt in het bijzonder voor winterbanden. Bepaal aan de hand van de DOT^[2]-codes hoe oud je banden zijn.

Banden vervangen

Houd er rekening mee dat de voor- en achterwielen verschillende maten hebben. Verwissel origineel gemonteerde banden nooit tussen de voor- en achteras.

Wanneer je banden wisselt, moet je ervoor zorgen dat alle vier de banden dezelfde maataanduiding voor de betreffende as hebben, en van hetzelfde type (radiaal) en bij voorkeur van dezelfde fabrikant zijn als de originele banden. Anders bestaat het risico dat de wegligging en rijeigenschappen van de auto veranderen.

De band moet tijdens de hele levensduur altijd in dezelfde richting draaien.

Verkeerd gemonteerde banden hebben een nadelige invloed op het remgedrag van de auto en op het vermogen om water en vuil af te voeren.

Velg- en bandenmaten

Waarschuwing

- De velg- en bandenmaten van je Volvo zijn gespecificeerd om te voldoen aan strenge eisen op het gebied van stabiliteit en rijeigenschappen. Niet-goedgekeurde combinaties van velg- en bandenmaat kunnen een negatief effect hebben op de stabiliteit en de rijeigenschappen van de auto.
- Schade veroorzaakt door de montage van niet-goedgekeurde combinaties van velg- en bandenmaat wordt niet gedekt door de garantie voor nieuwe auto's. Volvo is niet aansprakelijk voor (dodelijk) letsel of kosten veroorzaakt door dergelijke combinaties.
- Gebruik geen stalen of lichtmetalen velgen die beschadigd, gebarsten of vervormd zijn, omvangrijke corrosieschade hebben of tekenen van las- of reparatiewerk vertonen.

^[1] Er kunnen afwijkingen zijn voor bepaalde bandenmaten.

^[2] Department of Transportation

13.4.1.1. Banden en velgen opbergen

Berg wielen die niet in gebruik zijn altijd op een koele, droge en donkere plek op zodat ze in goede staat blijven. Hoe je ze opbergt en het vermijden van blootstelling aan chemicaliën zijn ook belangrijk.

Als je wielen die niet in gebruik zijn opbergt, moet je ze uit direct zonlicht, regen, water, warmtebronnen en vonken houden. Je mag ze nooit opslaan in de buurt van oplosmiddelen, benzine, oliën of soortgelijke stoffen. Vooral ontvlambare stoffen.

Berg wielen ^[1] hangend of op hun zijkant op de vloer op. Als je banden zonder velg opbergt, mag je ze nooit ophangen. Berg ze rechtop of liggend op hun zijkant op. Als je banden zonder velg ophangt, kunnen ze vervormen.

^[1] Banden op velgen

13.4.1.2. Zuinig gebruik van de banden

Er zijn enkele punten waar je rekening mee kunt houden om de banden in optimale staat te houden.

- Bij de juiste bandenspanning neemt ongelijkmatige slijtage af. Het is belangrijk dat je de bandenspanning regelmatig controleert.
- Snel accelereren, hard remmen en zodanig rijden dat de banden gieren zorgen ervoor dat de banden sneller slijten.
- Hoe harder je rijdt, hoe sneller de banden slijten.
- Niet goed uitgelijnde wielen leiden tot ongelijkmatige en overmatige bandenslijtage en tot vermindering van het rijcomfort.
- De banden moeten tijdens hun hele levensduur in dezelfde richting draaien.
- De grip van de achterbanden moet altijd gelijk zijn aan of beter dan de grip van de voorbanden, zodat de kans op overstuur bij hard remmen afneemt.
- Banden of velgen kunnen permanent beschadigd raken als je over een stoeprand of door diepe kuilen rijdt.
- De rijstijl, de toestand van de weg en het klimaat hebben invloed op de slijtage van de banden.

13.4.2. Aanduidingen op de zijwand van de band

Op de zijwand van een band kun je veel cijfers, nummers en symbolen aantreffen. Hier zijn enkele voorbeelden van aanduidingen en wat ze betekenen.

 **N.b.**

Let op: de volgende bandaanduidingen zijn slechts voorbeelden. Het kan zijn dat niet al deze aanduidingen beschikbaar zijn voor jouw banden of dat er aanduidingen op jouw banden staan die hier niet worden vermeld.

Bandenmaten

Alle banden hebben een maataanduiding, zoals: 265/40 R21 98 W.

265 Breedte van de band (mm).

40 Verhouding tussen de hoogte en breedte van de band (%).

R Aanduiding voor radiaalbanden. De aanduiding RF en het symbool geven aan dat de auto is uitgerust met lekbestendige banden.

21 Velgdiameter (inch).

De inhoud van deze handleiding geeft de status van de gebruikershandleiding weer op het moment van drukken en is mogelijk niet volledig geldig in toekomstige gevallen. Raadpleeg voor meer informatie de eerste pagina voor de volledige disclaimer.

- 98** Aanduiding van het draagvermogen van de band, lastindex.
W Snelheidsindex voor maximaal toegestane snelheid, snelheidssymbool.

Velgmaat

Alle velgen hebben een maataanduiding, zoals: 8J x 19 x 50.

- 8** Velgbreedte (inch).
J Velgrandprofiel.
19 Velgdiameter (inch).
50 Offset in mm (afstand van het middelpunt van het wiel tot het contactoppervlak met de naaf).

Weerindex

Hierna volgen enkele voorbeelden van weerindexen. Weereigenschappen kunnen ook worden gedefinieerd met bepaalde symbolen.

- M+S of M/S** Modder en sneeuw.
AT Terreinband.
AS Vierseizoenenband.

Levensduur van de banden

DOT YLX2 0819 Bandidentificatienummer of TIN. Deze informatie helpt de bandenfabrikant om banden bij terugroepacties te identificeren.

1. DOT^[1]
2. De eerste twee tekens zijn de code van de fabriek waar de band is geproduceerd.
3. De volgende twee tekens zijn de maatcode van de band.
4. De laatste vier cijfers geven de week en het jaar aan waarin de band werd geproduceerd. 0819 betekent bijvoorbeeld dat de band is geproduceerd in week 08 van het jaar 2019.

De tussenliggende cijfers of letters zijn door de fabrikant gekozen marktcodes.

Maximale belasting en druk

- Maximale belasting 685 kg (1610 lbs).** Geeft de maximale belasting aan die de band kan dragen.
Maximale bandenspanning 240 kPa (35 psi). Geef de maximale druk aan waaraan de band mag worden blootgesteld. Deze limiet wordt vastgesteld door de bandenfabrikant.

Minimaal toelaatbare lastindex en snelheidsklassen

Waarschuwing

De minimaal toelaatbare belastingsindex (LI) en de snelheidsindex (SS) van de banden voor elke motorvariant vind je in de delen met specificaties. Als je een band met een te lage belastings- of snelheidsindex gebruikt, kan deze oververhit en beschadigd raken.

Type, materialen en bandenrotatie

P	Geeft aan dat de band bestemd is voor personenauto's.
VOL	Originele Volvo-banden.
Lagen: loopvlak 2 polyester, 2 staal, 1 polyamide. Zijwand 2 polyester.	Geeft het aantal koordlagen of het aantal lagen met rubber bekleed weefsel in het loopvlak en de zijwand van de band aan. De bandenfabrikanten moeten ook de in de band en de zijwand gebruikte laagmaterialen vermelden. Dit kunnen staal, nylon, polyester en bepaalde andere materialen zijn.
Pijlsymbool	Op banden met een loopvlakprofiel dat is ontworpen om slechts in één richting te draaien, is de draairichting aangeduid met een pijl.

Index van uniforme bandenkwaliteit

Treadwear-index 200	De treadwear-index is een vergelijkende waarde die gebaseerd is op de slijtage van de band in een gestandaardiseerde test. Hoe hoger de waarde, hoe beter.
Tractie-index AA	De tractie-index is gebaseerd op gestandaardiseerde tractietests bij rechtuit remmen. De tractie-indexen, van hoog naar laag, zijn AA, A, B en C.
Temperatuurindex A	De temperatuurindex geeft de thermische prestaties weer van een band die op de juiste spanning is gebracht en niet overbelast is. De temperatuurindexen, van hoog naar laag, zijn A, B en C.

^[1] Department of Transportation

13.4.2.1. Indicatoren bandenslijtage

Slijtage-indicatoren geven de status van de profieldiepte van de banden aan.



De smalle groeven die in de lengterichting van het loopvlakpatroon van de band lopen, zijn slijtage-indicatoren. Op de zijkant van de band staan de letters TWI ^[1] (Tread Wear Indicator).

Belangrijk

- De banden moeten worden verwisseld voordat ze de slijtage-indicatoren bereiken, zodat ze ook bij regen en gladheid voldoende tractie houden.
- Volvo adviseert bij winterbanden een loopvlakprofiel van minimaal 3 millimeter (1/8 inch) en bij zomerbanden minimaal 1,6 millimeter (1/16 inch).

^[1] Slijtage-indicator

De inhoud van deze handleiding geeft de status van de gebruikershandleiding weer op het moment van drukken en is mogelijk niet volledig geldig in toekomstige gevallen. Raadpleeg voor meer informatie de eerste pagina voor de volledige disclaimer.

13.4.3. Wielen verwisselen

Als je een wiel moet verwisselen, is het belangrijk dat je de aanbevolen procedure volgt.

Waarschuwing

De auto omhoog zetten om een wiel te verwisselen

Om een wiel te kunnen verwisselen, moet je eerst zorgen dat van de grond is. Volg nauwgezet de aparte instructies voor het veilig opkrikken van de auto.

- Als je een wiel verwisselt in of dicht bij het verkeer, zorg er dan voor dat jij en de auto goed zichtbaar zijn voor anderen. Schakel de alarmlichten in, plaats de gevarendriehoek op een duidelijk zichtbare, maar veilige plek en draag een reflecterend hesje.
- Wijs een veilige plaats aan waar passagiers kunnen wachten, weg van de auto en het verkeer.
- Jij bent verantwoordelijk voor de veiligheid rond de auto terwijl hij is opgekrikt. Laat geen mensen in of bij de auto.
- Ga nooit onder de auto staan en laat anderen nooit met wat voor lichaamsdeel onder de auto komen terwijl deze is opgekrikt.

N.b.

Je moet de krikmodus activeren voordat je de auto omhoog van de grond zet.

Voordat je het wiel verwijderd

De wielen van je auto zijn met wielbouten bevestigd. Voor extra veiligheid kun je slotbouten gebruiken.

Belangrijk

- Controleer of de bandenmaat van het vervangende wiel geschikt is voor je auto.^[1]
- Lees alle instructies door voordat je begint. Zorg ervoor dat je alle benodigde gereedschappen bij de hand hebt voordat je de auto opkrikt.^[2]

Het wiel verwijderen

1. Verwijder de dop van de wielbevestiging met de hand. Je hebt hiervoor geen gereedschap nodig.
2. Gebruik de verlengde wielmoersleutel om de wielbevestigingen een halve tot een hele slag los te draaien terwijl de auto nog op de grond staat. Druk de sleutel naar beneden terwijl deze naar links is uitgeschoven om persoonlijk letsel te voorkomen. Door tegen de klok in te draaien, komt de moer of bout los. Als je slotbouten hebt, moet je daarmee beginnen.
3. Volg de instructies voor het veilig opkrikken van de auto. Activeer de krikmodus.

De inhoud van deze handleiding geeft de status van de gebruikershandleiding weer op het moment van drukken en is mogelijk niet volledig geldig in toekomstige gevallen. Raadpleeg voor meer informatie de eerste pagina voor de volledige disclaimer.

4. Krik de auto hoog genoeg op, zodat het wiel dat je wilt verwijderen los van de grond is. Verwijder de wielbevestigingen en til het wiel van de auto.

i Tip

Wanneer je je zomerwielen omruilt voor winterwielen of omgekeerd, markeer dan waar ze gemonteerd waren, bijvoorbeeld L voor links en R voor rechts.

Het wiel monteren

5. Maak de contactvlakken tussen wiel en naaf schoon.
6. Monteer het wiel. Draai de wielbevestigingen goed vast. De bouten worden uiteindelijk met het gespecificeerde aanhaalmoment vastgedraaid wanneer het wiel weer op de grond staat en niet meer kan draaien als je dat doet.

! Waarschuwing

- De voor- en achterwielen hebben verschillende afmetingen. Zorg dat je ze op de juiste as monteert. Verkeerd gemonteerde wielen kunnen het rijgedrag van de auto beïnvloeden.
- Gebruik nooit smeermiddel op de schroefdraad van de wielbevestigingen. Hierdoor kunnen de wielbevestigingen loskomen nadat ze zijn vastgedraaid.

7. Zet de auto weer op de grond.
8. Draai de wielmoeren of -bouten kruiselings vast. Als je slotbouten gebruikt, eindig je daarmee.

Het is zeer belangrijk dat de wielbouten goed vastzitten. Draai ze vast tot 140 Nm (103 lb-ft). Controleer het aanhaalmoment met een momentsleutel. Te vast of te los aangedraaide wielbevestigingen kunnen de schroefdraad of het wiel zelf beschadigen.



Draai de wielmoeren of -bouten kruiselings vast.

9. Plaats de dop weer op de wielbevestigingen en let daarbij goed op de markeringen. Druk ze vervolgens op hun plek. Controleer of deze goed is bevestigd.
10. Controleer de bandenspanning en sla een nieuwe referentiewaarde op in het bandenspanningscontrolesysteem.

 **Waarschuwing**

De wielbouten controleren

Het kan zijn dat je de wielbevestigingen een paar dagen na het verwisselen van het wiel opnieuw moet aandraaien. Temperatuurschommelingen en trillingen kunnen ertoe leiden dat de wielbouten na verloop van tijd minder strak vastzitten.

Wieleigenschappen na het verwisselen van een wiel

Wees alert op tekenen van verkeerd gemonteerde wielen. Dit kan van invloed zijn op het remgedrag van de auto en op het vermogen om water en vuil af te voeren.

Als je een ander type of een andere maat wielen hebt gemonteerd, rijd dan eerst voorzichtig. De dynamiek en het rijgedrag van de wielen kunnen veranderd zijn.

^[1] Sommige reservewielen hebben een andere maat. Als je auto is goedgekeurd voor het reservewiel dat je wilt gebruiken, is het verschil in maat geen probleem.

^[2] Gebruik gereedschap dat bedoeld is voor jouw automodel.

13.4.3.1. Reservewiel

Als je een lekke band krijgt, kun je het reservewiel^[1] tijdelijk gebruiken tot de originele band is vervangen of gerepareerd.

Het reservewiel is alleen bedoeld voor tijdelijk gebruik. Het reservewiel moet zo snel mogelijk worden vervangen door een standaardwiel.

Zolang het reservewiel niet in gebruik is, bewaar je het in een hoes op de vloer van de bagageruimte. Het reservewiel moet worden vastgezet met twee riemen die je kruiselings over de band spant en vastmaakt aan de vier verankeringsogen.

 **Waarschuwing**

Voordat je met een reservewiel gaat rijden

- Gebruik alleen een reservewiel dat is goedgekeurd voor je auto.
- Rijd nooit met je auto als er meer dan één reservewiel is gemonteerd.
- Gebruik geen sneeuwkettingen als het reservewiel op de vooras is gemonteerd.
- Het reservewiel mag nooit worden gerepareerd.
- Houd je aan de aanbevelingen van de fabrikant van het reservewiel voor de bandenspanning.

Rijden met een reservewiel

- Rijd nooit harder dan 80 km/u (50 mijl/u) wanneer er een reservewiel op je auto is gemonteerd.
- Het gebruik van een reservewiel kan het rijgedrag van je auto beïnvloeden. Het is belangrijk dat je het reservewiel zo snel mogelijk vervangt door een origineel wiel.

 **Belangrijk**

Het reservewiel is kleiner dan de originele wielen van je auto. Dit zal de bodemvrijheid van de auto beïnvloeden. Let op hoge stoepanden en was je auto niet in een automatische wasstraat.

 **N.b.**

Bij gebruik van een reservewiel werkt het bandenspanningscontrolesysteem mogelijk niet correct.

^[1] Het reservewiel moet van het type Temporary Spare zijn.

13.4.3.2. Winterbanden

Winterbanden zijn ontworpen voor het rijden op gladde of besneeuwde wegen. Je winterbanden moeten een dieper profiel hebben dan gewone banden.

Maten

Wanneer je met winterbanden rijdt, is het belangrijk dat alle vier de banden van het juiste type zijn. Neem voor advies contact op met een Volvo-dealer.

Banden met 'spikes'

Winterbanden met 'spikes' moet je de eerste 500-1000 km ((300-600 mijl) rustig inrijden, zodat de 'spikes' hun positie in kunnen nemen. Zo blijven de banden en vooral de 'spikes' langer in goede staat.

 **N.b.**

De wettelijke voorschriften voor het gebruik van banden met 'spikes' kunnen verschillen. Zorg ervoor dat de gemonteerde banden volledig aan de plaatselijke regel- en wetgeving voldoet.

Profieldiepte

Ritten bij ijs, modder, sneeuw en lage temperaturen vergen meer van de banden dan zomerse ritten. Volvo raadt winterbanden aan met een profieldiepte van ten minste 4 millimeter (0,15 inch).

 **N.b.**

Snelheidsindex

Winterbanden^[1] mogen een lagere snelheidsindex hebben dan de topsnelheid van je auto. Als je winterbanden een lagere snelheidsindex hebben dan de topsnelheid van je auto, dan mag je niet harder rijden dan de snelheidsindex van de banden.

^[1] Dat geldt voor banden met en zonder 'spikes'.

13.4.3.3. Gebruik van sneeuwkettingen

Het gebruik van sneeuwkettingen kan de tractie onder winterse omstandigheden verbeteren. Er zijn wel enkele beperkingen waar je rekening mee moet houden.

Waarschuwing

Je kunt sneeuwkettingen op je auto gebruiken met de volgende beperkingen:

- Gebruik originele Volvo-sneeuwkettingen of gelijkwaardige kettingen die zijn ontworpen voor het model, en de banden- en velgmaat van je auto.
- Alleen enkelzijdige sneeuwkettingen zijn toegestaan.
- De verkeerde sneeuwkettingen kunnen ernstige schade aan de auto toebrengen en tot een ongeval leiden.

 **N.b.**

Het gebruik van sneeuwkettingen kan leiden tot een storing in het bandenspanningscontrolesysteem.

Sneeuwkettingen monteren

- Monteer of verwijder de sneeuwkettingen op een veilige plaats.

De inhoud van deze handleiding geeft de status van de gebruikershandleiding weer op het moment van drukken en is mogelijk niet volledig geldig in toekomstige gevallen. Raadpleeg voor meer informatie de eerste pagina voor de volledige disclaimer.

- Houd je altijd aan de plaatselijke voorschriften en wetgeving met betrekking tot het gebruik van sneeuwkettingen.
- Volg altijd zorgvuldig de montage-instructies van de fabrikant.
- Gebruik altijd hetzelfde type kettingen op de linker- en rechterbanden.
- Volvo raadt aan geen sneeuwkettingen te gebruiken op wielen die groter zijn dan 20 inch.
- Zorg dat je de juiste maat gebruikt in verhouding tot de wielen.
- Sneeuwkettingen mag je alleen op de achterwielen gebruiken.^[1]
- Als je banden hebt met een maat die afwijkt van de originele banden, zijn bepaalde sneeuwkettingen niet toegestaan.
- Er moet voldoende afstand zijn tussen de kettingen en de remmen, ophanging en carrosserieonderdelen van de auto. Kettingen die mogelijk in aanraking komen met remcomponenten moeten niet worden gebruikt.
- Als je de auto moet verplaatsen tijdens het monteren of verwijderen van de kettingen, mogen de banden niet over de kettingbevestigingspunten rollen.
- Monteer de kettingen zo strak mogelijk en span ze regelmatig aan.



Tip

Oefen het monteren van de sneeuwkettingen voor het begin van de winter.

Rijden met sneeuwkettingen

- Rijd ongeveer 200 meter (650 voet) nadat je de sneeuwkettingen hebt gemonteerd. Stop dan en controleer nogmaals of de kettingen goed vastzitten.
- Overschrijd nooit de door de fabrikant aangegeven maximumsnelheid van de kettingen. Rijd onder geen beding harder dan 50 km/h (30 mph).
- Sneeuwkettingen verbeteren de grip onder bepaalde omstandigheden, maar ze kunnen een negatieve werking op andere rijeigenschappen hebben. Vermijd waar mogelijk rijden op een ongelijkmatige ondergrond, zoals hobbels of kuilen. Vermijd snel door bochten rijden of scherpe bochten en hard remmen.
- Rijd niet op wegen zonder sneeuw of ijs, omdat de sneeuwkettingen en banden sneller slijten.
- Zorg er altijd voor dat vierwielaandrijving^[2] is ingeschakeld in de instellingen als je met sneeuwkettingen rijdt.

Neem voor meer informatie contact op met een Volvo-dealer.

^[1] Dit geldt ook voor auto's met vierwielaandrijving.

^[2] AWD

13.4.4. Lekke band

In het geval van een lekke band zijn er verschillende maatregelen die je kunt nemen voor je veiligheid, vooral als dit tijdens het rijden gebeurt.

Als je een lekke band krijgt tijdens het rijden, is het belangrijk om eerst aan de veiligheid te denken. Schakel de alarmlichten in en zorg ervoor (als dat kan) dat de auto geen onmiddellijk gevaar loopt. Bel zo nodig de pechhulp.

 **Waarschuwing**

- Rijd niet met de auto als deze een lekke band heeft. Dit is onveilig en zal schade aan de auto veroorzaken.
- Verlaat de auto (als dat kan) langs de kant met het minste verkeer om een ongeval te vermijden.
- Plaats de gevarendriehoek zo, dat anderen ruim voordat ze je auto passeren worden gewaarschuwd. Vergeet niet om eerst een veiligheidshesje aan te trekken als je er een hebt.

 **Tip**

Als jouw auto een noodreparatieset voor banden heeft, lees dan eerst de instructies voordat je de set gebruikt.

13.4.4.1. Tijdelijke lekreparatie

Je auto is uitgerust met een tijdelijke lekreparatieset^[1], waarmee je een klein lek in een band kunt repareren. De set bevat een flesje afdichtmiddel en een compressor.

 **Waarschuwing**

Lees alle instructies zorgvuldig voordat je de reparatieset gebruikt.

Rijd na gebruik van de reparatieset voor je banden niet harder dan 80 km/h (50 mph).



Compressor

De compressor is bedoeld voor het tijdelijk repareren van een band en is goedgekeurd door Volvo. Je kunt de compressor ook gebruiken om de bandenspanning van de originele banden te controleren en zo nodig aan te passen.

De inhoud van deze handleiding geeft de status van de gebruikershandleiding weer op het moment van drukken en is mogelijk niet volledig geldig in toekomstige gevallen. Raadpleeg voor meer informatie de eerste pagina voor de volledige disclaimer.

De compressor is een elektrisch apparaat. Volg de lokale regelgeving inzake afvalbeheer als je het apparaat wilt weggooien.

Afdichtmiddel

Het afdichtmiddel dient om een tijdelijke reparatie uit te voeren. Het is geschikt om een lek in het loopvlak te dichten, maar mag niet worden gebruikt om een lek in de zijwand van de band te dichten. Als de band grotere scheuren, barsten of soortgelijke schade vertoont, mag je het afdichtmiddel niet gebruiken om de band te repareren.

Het flesje afdichtmiddel moet worden vervangen als de houdbaarheidsdatum is verstreken ^[2]. Het oude flesje wordt beschouwd als gevaarlijk afval.

^[1] Dit noemen we ook wel noodreparatieset

^[2] Zie de houdbaarheidsdatum op het flesje.

13.4.4.1.1. De noodreparatieset gebruiken

Als je de noodreparatieset gebruikt, moet je een aantal belangrijke stappen volgen. Zorg dat je alle stappen goed leest en begrijpt voordat je verder gaat.

i N.b.

Deze instructies zijn van toepassing op de noodreparatieset van Volvo.



Overzicht van de compressor van de noodreparatieset

- ① Manometer
- ② Drukreduceerventiel
- ③ Sticker, toelaatbare maximumsnelheid
- ④ Luchtslang

5 Voedingskabel



Bus met afdichtmiddel

Waarschuwing

Afdichtmiddel kan schadelijk zijn

Het afdichtmiddel bevat stoffen die schadelijk zijn bij inslikken. De ingrediënten kunnen bovendien allergische reacties veroorzaken of anderszins schadelijk zijn voor de luchtwegen, de huid, het centrale zenuwstelsel en de ogen.

Voorzorgsmaatregelen

- Bewaar de set buiten het bereik van kinderen.
- Vermijd langdurig of herhaald contact met de huid. Als je afdichtmiddel op je kleren krijgt, trek ze dan uit.
- Was je handen grondig na gebruik.

Eerste hulp

- Inslikken: niet laten braken, tenzij op aanwijzing van medisch personeel. Roep medische hulp in.
 - Huid: was de aangetaste delen van de huid met water en zeep. Roep medische hulp in als zich symptomen voordoen.
 - Ogen: spoel minstens 15 minuten met veel water, til af en toe het bovenste en onderste ooglid op. Roep medische hulp in als zich symptomen voordoen.
 - Inademen: breng de blootgestelde persoon in de frisse lucht. Roep medische hulp in als de irritatie aanhoudt.
-
- Zorg dat de aan/uit-knop van de compressor in de uit-stand staat voordat je begint.
 - Verwijder de luchtslang niet tijdens de reparatie.
 - Is het lek veroorzaakt door een spijker of vergelijkbaar die nog in de band zit? Laat deze er dan in zitten. Dit helpt het lek te dichten.
 - Als de reparatie moet worden uitgevoerd in een gebied met ander verkeer, schakel dan de alarmlichten in en plaats een gevarendriehoek, als je die hebt.

Vorbereidingen

1. Plaats het label met daarop de maximumsnelheid zodanig dat het duidelijk zichtbaar is voor de bestuurder, bijvoorbeeld op de voorruit. Je vindt het op de compressor.

2. Verwijder het TMK-label van de fles met afdichtmiddel en plaats dit op de velg van de band. Zo kun je onthouden welke band moet worden vervangen.
3. Schroef het flesje aan de bodem van de fleshouder, op de compressor waar je het label met de maximumsnelheid hebt gevonden. Om lekken te voorkomen, zit er een terugslagklep op. Als het flesje eenmaal vastzit, kun je het niet meer verwijderen. Het verwijderen moet in een werkplaats gebeuren ^[1].
4. Sluit een uiteinde van de luchtslang aan op de bovenzijde van de fles met afdichtmiddel waar het TMK-label was aangebracht.
5. Draai het dopje van het ventiel van de band los en sluit het andere uiteinde van de luchtslang aan op de band. Draai de luchtslangaansluiting zo ver mogelijk in de schroefdraad.

Lekke band repareren

6. Sluit de compressor aan op de 12V-aansluiting van de auto en controleer of die stroom levert. ^[2]
 7. Start de compressor door op de aan/uit-knop te drukken.
- > De compressordruk neemt toe. De druk kan tijdelijk oplopen tot 6 bar (87 psi) en begint na ongeveer 30 seconden te zakken.

Waarschuwing

Ga nooit naast de band staan terwijl de compressor aan staat. Als er barsten of oneffenheden in de band ontstaan, moet je de compressor onmiddellijk uitzetten. Stop en neem contact op met Volvo Assistance zodat je auto veilig kan worden geborgen.

8. Pomp de band op gedurende 7 minuten, of tot de spanning 3,5 bar (51 psi) bereikt.

Belangrijk

Voorkom oververhitting door de compressor niet langer dan 10 minuten aan te zetten.

9. Schakel de compressor uit om de bandenspanning van de manometer af te lezen. De minimumdruk is 1,8 bar (26 psi) en de maximumdruk 3,5 bar (51 psi). Gebruik het drukreducieventiel als de druk te hoog is.

Waarschuwing

Als de druk lager is dan 1,8 bar (26 psi), is het gat in de band te groot. Ga niet verder en neem contact op met Volvo Assistance zodat de auto veilig kan worden geborgen.

10. Haal de stekker van de compressor uit de 12V-aansluiting.
11. Schroef de luchtslang van de band en gebruik de beschermdop om te voorkomen dat het resterende afdichtmiddel gaat lekken.
12. Plaats de dop terug op het ventiel.
13. Rijd zo snel mogelijk 10 minuten ^[3], zodat de vloeistof de band kan afdichten. Controleer daarna het resultaat.

Nacontrole

14. Terwijl de compressor uit staat, sluit je de luchtslang aan op het bandventiel.

De inhoud van deze handleiding geeft de status van de gebruikershandleiding weer op het moment van drukken en is mogelijk niet volledig geldig in toekomstige gevallen. Raadpleeg voor meer informatie de eerste pagina voor de volledige disclaimer.

15. Lees de bandenspanning van de manometer af.

- Bij een spanning lager dan 1,3 bar (19 psi) is de band niet goed afgedicht. Stop en neem contact op met Volvo Assistance zodat je auto veilig kan worden geborgen.
- Als de bandenspanning hoger is dan 1,3 bar (19 psi), moet de band worden opgepompt tot de spanning die op het bandenspanningslabel wordt aangegeven. Dit bevindt zich op de portierstijl aan de bestuurderszijde. De bandenspanning moet minimaal 2,0 bar (29 psi), anders mag je niet verder rijden. Als de bandenspanning lager is dan 2,0 bar (29 psi), moet je Volvo Assistance bellen. Als de bandenspanning te hoog is, kun je met het drukreducieerventiel lucht uit de band laten lopen.

16. Plaats de dop terug op het ventiel.

- Vervang het flesje afdichtmiddel en de slang na gebruik. Neem hiervoor contact op met een Volvo-dealer.
- Volvo adviseert de beschadigde band zo snel mogelijk te vervangen of te repareren. Geef aan de werkplaats door dat er afdichtmiddel in de band zit.

 **Waarschuwing**

De maximale afstand die je mag afleggen met banden die afdichtmiddel bevatten, is 200 km (120 mijl).

^[1] We raden je aan om dit in een erkende Volvo-werkplaats te laten doen.

^[2] Als de bestuurder uitstapt, levert de aansluiting 10 minuten later geen vermogen meer. Als je weer in de auto stapt, wordt er weer stroom geleverd.

^[3] Of 3 kilometer (2 mijl)

13.4.4.1.2. Band oppompen met compressor van noodreparatieset

Je kunt de banden van je auto oppompen met de compressor die in de noodreparatieset zit.

Zorg dat de aan/uit-knop van de compressor in de uit-stand staat voordat je begint.

1. Sluit een uiteinde van de luchtslang aan op de compressor waar het label voor de snelheidslimiet is aangebracht. Draai het dopje van het ventiel van het wiel los en sluit het andere uiteinde van de luchtslang aan op de band. Draai de luchtslangaansluiting zo ver mogelijk in de schroefdraad.
2. Sluit de compressor aan op de 12V-aansluiting van de auto en controleer of die stroom levert.^[1]
3. Start de compressor door op de aan/uit-knop te drukken.

 **Belangrijk**

Laat de compressor per keer niet langer dan 10 minuten werken om oververhitting te voorkomen

4. Controleer de bandenspanning op de manometer van de compressor^[2]. Gebruik het drukreducerendventiel als de druk te hoog is.
5. Zet de compressor uit en haal de stekker uit de 12V-aansluiting.
6. Schroef de luchtslang van de band.
7. Plaats de dop terug op het ventiel.

Leg de set terug in de opbergruimte onder de motorkap.

- ^[1] Als de bestuurder uitstapt, levert de aansluiting 10 minuten later geen vermogen meer. Als je weer in de auto stapt, wordt er weer stroom geleverd.
- ^[2] De aanbevolen bandenspanning voor de originele banden van de auto vind je op een label op de portierstijl aan de bestuurderszijde.

13.4.5. Bandenspanning

Een correcte bandenspanning helpt de rijstabiliteit te verbeteren, het energieverbruik te verlagen en de levensduur van de band te verlengen.

De bandenspanning neemt na verloop van tijd af. De bandenspanning is ook afhankelijk van omgevingsfactoren. Dit is normaal. Maar als je met de verkeerde bandenspanning rijdt, kunnen je banden oververhit en beschadigd raken. De bandenspanning heeft invloed op het rijcomfort, de geluidsniveaus en het rijgedrag.

Maak er een gewoonte van om de bandenspanning maandelijks en voor langere ritten te controleren. Gebruik altijd een betrouwbare manometer. Om de banden in goede staat te houden, moet je de aanbevolen bandenspanning voor koude banden gebruiken.

 **Waarschuwing**

Als de bandenspanning te hoog of te laag is, kunnen de banden ernstig beschadigd raken. De banden kunnen tijdens het rijden ontploffen, waardoor je de controle over de auto verliest.

 **Tip**

Een correcte bandenspanning zorgt ervoor dat je het volledige laadvermogen van de auto kunt benutten.

13.4.5.1. Bandenspanningscontrole

Je auto geeft aan wanneer je bandenspanning laag is. Die bandenspanningscontrole kun je niet uitschakelen. Als het systeem lage bandenspanning niet detecteert, wijst dit op een storing.

Zorg ervoor dat het bandenspanningscontrolesysteem actuele informatie heeft door enkele minuten harder dan 30 km/u (20 mijl/u) met de auto te rijden.



Er gaat een controlesymbool branden als er in een van de banden een lage bandenspanning wordt gedetecteerd. Dit blijft branden tot het probleem is verholpen.

Behalve de meldingen op het bestuurdersdisplay vind je in de statusweergave op het middendisplay ook informatie over de bandenspanningscontrole.

Waarschuwing

Waarschuwing vooraf niet mogelijk

Het systeem kan je niet vooraf waarschuwen voor mogelijke schade aan de banden.

Breng de banden meteen op spanning

Zodra het symbool voor lage bandenspanning gaat branden, zet je de auto stil en controleer je de bandenspanning. Rijden met een te lage bandenspanning kan leiden tot schade aan de banden of bijvoorbeeld een klapband.

Als het bandenspanningscontrolesysteem niet goed werkt, gaat het indicatiesymbool eerst een minuut op het bestuurdersdisplay branden en blijft daarna branden. Er verschijnt ook een melding op het bestuurdersdisplay. Als de storing aanhoudt, is service vereist.^[1]

Onthoud dat ook met dit systeem een regelmatige inspectie en onderhoud van de banden noodzakelijk blijft.

N.b.

Alle wielen, ook winterbanden, moeten sensoren hebben die de bandenspanning controleren. Als je een reservewiel of een ander wiel zonder sensor gebruikt, verschijnt na een paar minuten rijden een foutmelding op het bestuurdersdisplay. Zorg dus dat nieuwe wielen deze sensor hebben om dergelijke foutmeldingen te voorkomen.

Status

Informatie over door het bandenspanningscontrolesysteem gedetecteerde problemen vind je op het middendisplay in de autostatusweergave.

Rood indicatiesymbool De bandenspanning is zeer laag. Stop onmiddellijk en controleer de banden.

Geen indicatiesymbool De bandenspanning is laag. Stop en controleer de banden zo snel mogelijk.

Witte gevarendriehoek Bandenspanningscontrolesysteem is niet beschikbaar.

Systembeschrijving

De volgende informatie is geformuleerd overeenkomstig de externe wettelijke voorschriften.

Elke band, ook het reservewiel (waar aanwezig), moet maandelijks koud worden gecontroleerd en op de door de autofabrikant aanbevolen bandenspanning worden gebracht, zoals vermeld op het typeplaatje of het bandenspanningslabel van de auto (als je auto een andere maat banden heeft dan de maat die vermeld staat op het typeplaatje of het bandenspanningslabel, moet je de juiste bandenspanning voor die banden bepalen).

Als extra veiligheidsfunctie is je auto uitgerust met een bandenspanningscontrolesysteem (TPMS) dat een controlelampje voor lage bandenspanning laat branden wanneer de bandenspanning van een of meerdere banden te laag is. Als het controlelampje voor lage bandenspanning gaat branden, moet je zo snel mogelijk stoppen, de banden controleren en ze op spanning brengen. Rijden met een veel te lage bandenspanning kan oververhitting en beschadiging van de banden veroorzaken. Een te lage bandenspanning verhoogt bovendien het brandstofverbruik en verkort de levensduur van de banden. Ook het rijgedrag en het remvermogen van de auto kunnen erdoor worden beïnvloed.

Als extra veiligheidsfunctie is je auto uitgerust met een bandenspanningscontrolesysteem (TPMS) dat een controlelampje voor lage bandenspanning laat branden wanneer de bandenspanning van een of meerdere banden te laag is.

Je auto is ook uitgerust met een TPMS-storingslampje dat aangeeft wanneer het systeem niet goed werkt. Het storingslampje van het controlesysteem voor de bandenspanning werkt samen met het controlelampje voor een lage bandenspanning. Als het systeem een storing detecteert, gaat het verklikkerlampje ongeveer één minuut knipperen en blijft vervolgens branden. Zolang de storing niet is verholpen, herhaalt deze cyclus zich elke keer dat je de auto start. Als het storingslampje brandt, kan het systeem een lage bandenspanning mogelijk niet detecteren of aangeven. Storingen in het controlesysteem voor de bandenspanning kunnen verschillende oorzaken hebben. Het kan bijvoorbeeld zijn dat het systeem niet meer goed werkt na de montage van een reservewiel of een ander soort banden of wielen. Na het vervangen van een of meer banden of wielen van je auto moet je altijd controleren of het storingslampje van het controlesysteem voor de bandenspanning uit is. Zo weet je zeker dat het systeem ook met de nieuwe banden of wielen goed blijft functioneren.

^[1] Volvo adviseert reparaties en service te laten uitvoeren door een erkende Volvo-werkplaats.

13.4.5.1.1. Een nieuwe referentiewaarde voor bandenspanningscontrole opslaan

Het systeem dat de bandenspanning controleert heeft een referentiewaarde nodig om zich op te baseren. Dit betekent dat de waarde onder bepaalde omstandigheden gereset moet worden om het systeem goed te laten werken.

Als de aanbevolen bandenspanning is gewijzigd, moet een nieuwe referentiewaarde worden opgeslagen. Na bepaalde veranderingen, bijvoorbeeld wanneer je wielen verwisselt die een andere aanbevolen bandenspanning hebben. De referentiewaarde moet ook worden aangepast als het gewicht van de auto aanzienlijk verandert door laden of lossen.

Om een nieuwe referentiewaarde te kunnen opslaan, moet de auto ingeschakeld zijn en stilstaan.

1. Pomp de banden op tot de juiste spanning.^[1]

2. Druk op het autosymbool  in de onderste balk en ga naar **Status** → **Bandenspanning**.

3. Selecteer **Referentiespanning bijwerken**.

 **N.b.**

Met de knop **Referentiespanning bijwerken** kun je een nieuwe referentiewaarde voor het bandenspanningscontrolesysteem opslaan. Vanwege de veiligheid kan dat alleen als de auto is ingeschakeld en stilstaat.

4. Bevestig dat je een nieuwe waarde wilt instellen. Deze bevestiging is nodig om te voorkomen dat er per ongeluk een nieuwe referentiewaarde wordt opgeslagen.

> Zo overschrijf je de vorige bandenspanning en sla je een nieuwe referentiewaarde op.

5. Begin met rijden. Na een paar minuten rijden met een snelheid van meer dan 30 km/u (20 mph) wordt de nieuwe waarde opgeslagen.

- > • De animatie van het opslagproces verdwijnt van het middendispley zodra de nieuwe referentiewaarde is opgeslagen.
- Als het opslaan niet lukt, wordt er een melding in de Statusweergave van de auto op het middendispley weergegeven.

^[1] Kijk op het bandenspanningslabel op de portierstijl aan de bestuurderskant wat de aanbevolen bandenspanning is voor jouw auto.

13.4.5.2. De bandenspanning aanpassen

De bandenspanning moet mogelijk worden aangepast als je banden verwisselt of wanneer je van plan bent om met een uitzonderlijk zware lading te gaan rijden. Het is normaal dat de bandenspanning na verloop van tijd afneemt. Als je de bandenspanning aanpast, zodat de banden de juiste spanning hebben voor de huidige situatie, dan slijten de banden gelijkmatig en blijven ze goed presteren.

De banden moeten op omgevingstemperatuur zijn wanneer je de spanning controleert en aanpast. We noemen dit ook wel 'koude banden'. Laat nooit lucht uit een warme band lopen. Wanneer de band afkoelt, daalt de interne luchtdruk, wat kan leiden tot een te lage bandenspanning of zelfs platte banden.

De banden kunnen heel snel warm worden. Beschouw ze als warm wanneer je er meer dan 1,5 km (1 mijl) mee hebt gereden. Vaak moeten ze ongeveer 3 uur afkoelen voordat ze weer op omgevingstemperatuur zijn.

1. Verwijder het ventieldopje van de band en druk vervolgens de manometer stevig op het ventiel.
2. Controleer op de meter wat de huidige bandenspanning is.
3. Als de bandenspanning laag is, pomp de band dan op tot de juiste bandenspanning. De aanbevolen bandenspanning voor in de fabriek gemonteerde banden staat vermeld op de portierstijl aan de bestuurderszijde.

 **N.b.**

Waarschuwing bandenspanningscontrolesysteem

Pas de bandenspanning alleen aan als de banden koud zijn. Maar als je de bandenspanning toch bij warme banden moet aanpassen, dan moet je de banden mogelijk 20-40 kPa (2,9-5,8 PSI) extra bovenop de aanbevolen bandenspanning oppompen. Dan verdwijnt een actieve waarschuwing voor een lage bandenspanning meestal.

4. Plaats het ventieldopje^[1] terug om schade aan het ventiel te voorkomen.
5. Controleer de band op vastzittende spijkers of andere voorwerpen waardoor de band lek kan raken.
6. Controleer de zijwanden; kijk of er geen putjes, sneetjes, bobbelen of andere onregelmatigheden zijn.

Als je de band per ongeluk te hard hebt opgepompt, kun je lucht laten ontsnappen door op de metalen pen in het midden van het ventiel te drukken. Controleer vervolgens de bandenspanning opnieuw.

 **N.b.**

Reservewielen kunnen een aanbevolen bandenspanning hebben die afwijkt van die van de originele banden. Gebruik altijd de bandenspanning die door de fabrikant van het reservewiel wordt aanbevolen.

 **Tip**

Met de compressor uit de noodreparatieset kun je waar nodig de bandenspanning van je oorspronkelijke banden controleren en aanpassen.

^[1] Gebruik alleen originele Volvo-ventieldopjes of kunststof dopjes. Metalen ventieldopjes kunnen roesten en aan het ventiel blijven kleven.

13.5. Elektrisch systeem en accu's van de auto

Je auto heeft een gespecialiseerd elektrisch systeem, dat de elektriciteitsvoorziening van en naar de accu's verzorgt. Er zijn zowel hoogspannings- als laagspanningscircuits voor verschillende elektrische functies.

In dit deel van de handleiding vind je informatie over diverse elektrische componenten van je auto. Dit omvat:

- Tractieaccu
- 12V-accu
- Aansluiting voor 12V-noodvoeding
- Zekeringen

Belangrijk

12V-aansluiting

Als de auto helemaal geen stroom meer heeft, kan de auto ook niet meer worden ontgrendeld, omdat de sloten elektrisch zijn. Als je de auto moet openen en opladen, kun je een externe 12V-aansluiting gebruiken om de auto kort op te laden. Die aansluiting vind je door een klein paneel bij de wielkast linksvoor te verwijderen.

Neem het volgende in overweging voordat je de 12V-aansluiting gaat gebruiken:

- Volvo adviseert dat alleen servicemonteurs de 12V-aansluiting gebruiken voor toegang tot de auto als de auto niet meer kan rijden en moet worden geborgen.
- De externe 12V-aansluiting op je auto mag alleen worden gebruikt om je auto toegankelijk te maken. Probeer geen andere auto of vergelijkbare externe bron op te laden vanaf dit punt.
- Gebruik alleen een 12V-lader met een maximale laadstroom van minder dan 30 A.
- Sluit geen andere 12V-accu aan op de aansluiting.
- Als je een stroombron aansluit met een hogere stroomsterkte dan 30 A, brandt de zekering van de aansluiting door en wordt die uitgeschakeld.
- Gebruik de 12V-aansluiting alleen kortdurend. Deze aansluiting is niet bedoeld om de auto langdurig van stroom te voorzien.
- Zorg ervoor dat u de positieve en negatieve markeringen op de aansluitingen volgt, omdat het omkeren van de polariteit van het laagspanningssysteem kan leiden tot beschadiging van de onderdelen van het laagspanningssysteem of het doorbranden van de 30A-zekering.

Tip

De auto opladen

Informatie over functies en apparatuur voor laden, zoals de laadaansluiting en kabels, staat in een apart deel.

Gemaksfuncties

Voedingsfuncties, zoals USB-aansluitingen en draadloos opladen van apparaten, komen in andere delen aan bod.

Waarschuwing

- Raak de elektrische onderdelen van de auto niet aan en wijzig ze niet. Voer alleen handelingen uit die duidelijk in de gebruikershandleiding staan beschreven.
- Hoogspanningsonderdelen kunnen dodelijke stromen produceren of geleiden en mogen alleen door bevoegde technici worden gehanteerd.
- Voer geen reparaties uit aan het elektrisch systeem of elektrische onderdelen van de auto. Neem contact op met een erkende Volvo-werkplaats voor reparatie of service.

13.5.1. Tractie batterij

De inhoud van deze handleiding geeft de status van de gebruikershandleiding weer op het moment van drukken en is mogelijk niet volledig geldig in toekomstige gevallen. Raadpleeg voor meer informatie de eerste pagina voor de volledige disclaimer.

De tractieaccu is de centrale energiebron van de auto. Deze voorziet alle elektrische aandrijvingssystemen van stroom en levert indirect energie aan de rest van de auto door de kleinere 12V-accu opgeladen te houden.

De tractiebatterij bevindt zich aan de onderkant van de auto.

Verzorging van de accu en accustatus

Hoe je je auto gebruikt, beïnvloedt de toestand van de tractieaccu. Na verloop van tijd neemt de capaciteit af. Een aantal aanbevelingen kunnen helpen om de levensduur van de accu te verlengen. Ze gelden voor gebeurtenissen en omstandigheden die schade aan de accu kunnen veroorzaken.

Belangrijk

Als je de auto met een laag laadniveau van de accu laat staan, kan dat leiden tot schade aan de accu. Laad de auto zo snel mogelijk op als de accu bijna leeg is.

Tip

In deze handleiding staan aparte delen over de toestand van de accu en wat je kunt doen als de accu bijna leeg is.

Service en onderhoud van de accu

De tractieaccu is een hoogspanningsonderdeel dat alleen door bevoegde monteurs veilig kan worden onderhouden.

Waarschuwing

- Raak de elektrische onderdelen van de auto niet aan en wijzig ze niet. Voer alleen handelingen uit die duidelijk in de gebruikershandleiding staan beschreven.
- Hoogspanningsonderdelen kunnen dodelijke stromen produceren of geleiden en mogen alleen door bevoegde technici worden gehanteerd.
- Voer geen reparaties uit aan het elektrisch systeem of elektrische onderdelen van de auto. Neem contact op met een erkende Volvo-werkplaats voor reparatie of service.

13.5.1.1. De gezondheid en prestaties van de accu beheren

Bepaalde gebruikerspraktijken kunnen helpen om de conditie en prestaties van de tractiebatterij op peil te houden. Bepaalde scenario's kunnen leiden tot schade aan de accu en moeten altijd worden vermeden.

Accu bijna leeg en accu leeg

Belangrijk

De tractiebatterij kan ernstig beschadigd raken als deze niet wordt opgeladen als het laadniveau op 0% komt. De auto verbruikt een kleine hoeveelheid energie wanneer hij geparkeerd staat. Wanneer je de accu niet oplaadt als deze bijna leeg is, kan de accu helemaal leeg raken en kan er schade aan de accu ontstaan. Als het laadniveau van de accu lager is dan 20% wanneer de auto geparkeerd staat, wordt aanbevolen de auto zo snel mogelijk op te laden.

Als het laadniveau van de accu 0% wordt, wordt de accu als leeg beschouwd. De auto moet dan zo snel mogelijk worden opgeladen om het risico op schade aan de accu te beperken.

De kleinere 12V-accu loopt ook het risico om leeg te lopen als de tractiebatterij hem niet van stroom kan voorzien. Als beide accu's leeg zijn, heeft de auto helemaal geen vermogen meer en kan ook niet meer worden opgeladen.

Hoge laadstatus

Belangrijk

De tractiebatterij kan beschadigd raken als het laadniveau van de accu langere tijd zeer hoog blijft.

Bij regelmatig opladen kan de slijtage van de batterij worden beperkt door voor een lagere laadstatus dan 100% te kiezen. Laad alleen op tot 100% als je de volledige actieradius nodig hebt voor je volgende rit.

Als je de auto aangesloten laat om op te laden en niet direct van plan bent om ermee te gaan rijden, selecteer dan het gewenste batterijniveau dat wordt aanbevolen op het laadscherm van de auto.

Laadgewoonten

AC-opladen is de aanbevolen laadmethode voor dagelijks opladen. Dit houdt de conditie van de batterij in de loop van de tijd op peil. DC-laden veroorzaakt meer slijtage.

Lang parkeren

Wanneer je je auto langer dan een maand laat staan, is het aanbevolen accuniveau 40-60%. Gebruik of laad de auto op om het aanbevolen niveau te bereiken.

Als je auto langer dan drie maanden wordt geparkeerd, raden we je aan om de kabel aangesloten te laten, maar een laadlimiet van 50% voor de accu in te stellen. Dat is beter voor de accu.

Controleer het laadniveau van de accu en of de auto wel oplaadt regelmatig.

Tip

Er is een apart deel in deze handleiding met meer aanbevelingen voor lang parkeren.

Parkeren bij warm weer

 **Belangrijk**

Stel de auto niet bloot aan extreme temperaturen. Laat de auto niet langer dan 24 uur stilstaan als de temperatuur dreigt op te lopen tot 55 °C (131 °F).

Als de temperaturen hoger zijn, raden we je aan om je auto op te laden als deze geparkeerd staat. Hoge temperaturen veroorzaken schade aan de accu, vooral wanneer de auto gedurende langere tijd aan warm weer wordt blootgesteld. De auto kan de accu dan actief afkoelen als de auto is geparkeerd, maar de accu verbruikt wel energie. Wanneer je weer bij je geparkeerde auto komt, kan het laadniveau van de accu aanzienlijk lager zijn dan eerder. Als de auto wordt opgeladen, kan de auto de accu afkoelen zonder dat het laadniveau van de accu daalt en de accu leeg raakt.

Bij warme temperaturen is het aan te bevelen om op een schaduwrijke plek te parkeren. Sterk zonlicht in combinatie met hoge temperaturen kan leiden tot zeer hoge temperaturen in de accu en overmatige afkoeling.

Parkeren bij koud weer

Wanneer de accu koud is, verlaagt de auto tijdelijk de accuprestaties totdat de accu is opgewarmd. Rijden met verminderde prestaties is niet schadelijk voor de batterij.

Voorkom tijdelijk verminderde prestaties als gevolg van een koude accu door de auto op te laden en de preconditioning van de auto in te schakelen voordat je gaat rijden. De auto kan dan de batterij verwarmen zonder dat dit invloed heeft op de prestaties en de beschikbare actieradius.

Laat de auto bij temperaturen lager dan -30 °C (-22 °F) niet langer dan 24 uur geparkeerd staan zonder op te laden.

13.5.1.2. Koelsysteem van de aandrijflijn

Je auto heeft een geavanceerd temperatuurregelsysteem.

Het systeem regelt actief de temperatuur van de tractieaccu wanneer de auto staat geparkeerd, wanneer de accu wordt opgeladen of wanneer je met je auto rijdt. Dat gebeurt als de auto hoge of lage temperaturen detecteert en tijdens het voorverwarmen of -koelen van de auto.

 **Belangrijk**

Probeer nooit zelf koelvloeistof bij te vullen

Het koelsysteem is een gesloten systeem. Alle vereiste onderhoudswerkzaamheden aan het koelsysteem moeten door een gekwalificeerde technicus worden uitgevoerd.^[1]

^[1] Volvo adviseert gebruik te maken van een erkende Volvo-werkplaats.

13.5.2. 12V-accu

De inhoud van deze handleiding geeft de status van de gebruikershandleiding weer op het moment van drukken en is mogelijk niet volledig geldig in toekomstige gevallen. Raadpleeg voor meer informatie de eerste pagina voor de volledige disclaimer.

De 12V-accu verzorgt de volledige stroomvoorziening van de auto, met uitzondering van de elektrische aandrijving.

Service en vervanging

De 12V-accu vereist geen onderhoud.

Neem contact op met een erkende Volvo-werkplaats als de 12V-accu moet worden vervangen.

Belangrijk

12V-aansluiting

Als de auto helemaal geen stroom meer heeft, kan de auto ook niet meer worden ontgrendeld, omdat de sloten elektrisch zijn. Als je de auto moet openen en opladen, kun je een externe 12V-aansluiting gebruiken om de auto kort op te laden. Die aansluiting vind je door een klein paneel bij de wielkast linksvoor te verwijderen.

Neem het volgende in overweging voordat je de 12V-aansluiting gaat gebruiken:

- Volvo adviseert dat alleen servicemonteurs de 12V-aansluiting gebruiken voor toegang tot de auto als de auto niet meer kan rijden en moet worden geborgen.
- De externe 12V-aansluiting op je auto mag alleen worden gebruikt om je auto toegankelijk te maken. Probeer geen andere auto of vergelijkbare externe bron op te laden vanaf dit punt.
- Gebruik alleen een 12V-lader met een maximale laadstroom van minder dan 30 A.
- Sluit geen andere 12V-accu aan op de aansluiting.
- Als je een stroombron aansluit met een hogere stroomsterkte dan 30 A, brandt de zekering van de aansluiting door en wordt die uitgeschakeld.
- Gebruik de 12V-aansluiting alleen kortdurend. Deze aansluiting is niet bedoeld om de auto langdurig van stroom te voorzien.
- Zorg ervoor dat u de positieve en negatieve markeringen op de aansluitingen volgt, omdat het omkeren van de polariteit van het laagspanningssysteem kan leiden tot beschadiging van de onderdelen van het laagspanningssysteem of het doorbranden van de 30A-zekering.

Specificaties van 12V-accu

Accutype	H5 AGM
Spanning	12 V
Afmetingen (lengte × breedte × hoogte)	242 × 175 × 190 mm (9,5 × 6,9 × 7,5 inch)
Vermogen	60 Ah
Koudstartvermogen ^[1]	680 A

^[1] CCA

13.5.2.1. Labels op de accu

Op laagspanningsaccu's in auto's vind je labels met informatie over veilig hanteren.

Symbolen



Vermijd vonken en open vuur.

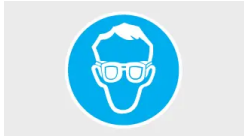

Draag een veiligheidsbril.



Bewaar de accu buiten het bereik van kinderen.



De accu bevat bijtend zuur.



Meer informatie in de gebruikershandleiding van de auto.



Explosiegevaar.



De accu moet op de juiste manier worden afgedankt en gerecycled.



Recycle de accu op de juiste manier.

De inhoud van deze handleiding geeft de status van de gebruikershandleiding weer op het moment van drukken en is mogelijk niet volledig geldig in toekomstige gevallen. Raadpleeg voor meer informatie de eerste pagina voor de volledige disclaimer.

 **N.b.**

Afgebeelde labels

De labels in deze handleiding zijn algemene weergaven van de labels in je auto. In de handleiding staat alleen waar de labels zich bevinden en welke informatie erop staat. Raadpleeg het werkelijke label voor specifieke informatie over je auto.

13.5.3. Accu's recyclen

Gebruikte accu's moeten op een milieuvriendelijke manier worden gerecycled.

Neem contact op met Volvo Support als je niet zeker weet hoe je accu's of batterijen moet afdanken. De tractieaccu mag alleen worden gehanteerd door bevoegde monteurs.

13.5.4. Zekeringen

Elektrische zekeringen beschermen verschillende delen van het elektrische systeem van de auto door de stroom te onderbreken als de stroomsterkte hoger dan de drempelwaarde van de zekering wordt. Een gesprongen zekering moet worden vervangen om de functie weer te gebruiken.

Een gesprongen zekering kan een indicatie zijn dat er ergens een elektrische storing zit. Neem contact op met Volvo Support als je auto aangeeft dat er een zekering is gesprongen.

 **Belangrijk**

- Als een zekering verkeerd wordt teruggeplaatst, kan er ernstige schade aan het elektrische systeem ontstaan.
- Zorg ervoor dat de vervangende zekering de juiste specificaties heeft, zoals type en stroomsterkte.
- Volvo raadt een erkende Volvo-werkplaats aan voor het vervangen van zekeringen.

13.6. Hulpmiddelen en gereedschap

In je auto ligt gereedschap dat in bepaalde situaties handig kan zijn. Bijvoorbeeld als je een wiel verwisselt.

Het gereedschap en de uitrusting in je auto zijn op verschillende plaatsen opgeborgen, bijvoorbeeld onder de motorkap, in het dashboardkastje en in de bagageruimte. Zorg dat je weet wat je alles kunt vinden, zodat je niet hoeft te zoeken als je iets nodig hebt.

 **Waarschuwing**

Berg gereedschap goed op

Berg los gereedschap dat je niet gebruikt altijd op in de daarvoor bestemde opbergruimtes. Anders bestaat het gevaar dat ze bij een botsing schade of letsel veroorzaken.

Lees alle instructies voordat je hulpmiddelen gebruikt

Zorg dat je vóór gebruik alle relevante instructies voor hulpmiddelen en gereedschap, indien beschikbaar, leest en begrijpt.

Wil je advies over hulpmiddelen en gereedschap voor je auto? Neem dan contact op met Volvo Support.

Gevarendriehoek



Bij autopech op een plek waar ander verkeer kan rijden, kun je de gevarendriehoek op de grond zetten om naderend verkeer te waarschuwen.

EHBO-set



In je auto bevindt zich een EHBO-set. In sommige landen is het verplicht die altijd in je auto te hebben.

Houder voor brandblusser

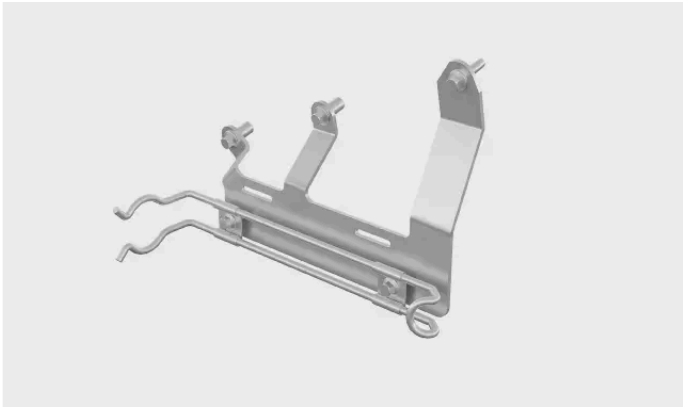

Je auto is voorzien van een houder voor een brandblusser.

Sleepoog

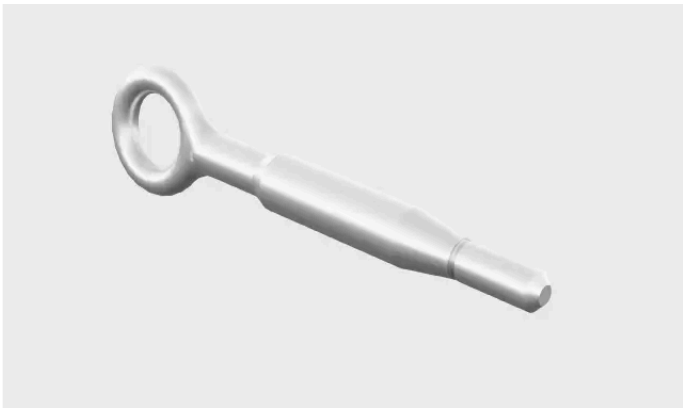

Het sleepoog kan aan de bumper van de auto worden bevestigd zodat je auto kan worden gesleept. Je kunt het ook gebruiken om voorwerpen op het dak vast te zetten, die buiten het dak uitsteken.

Noodreparatieset lekke band



Je auto beschikt over een bandenreparatieset, waarmee je een klein lek in een band kunt repareren.

13.6.1. Een gevarendriehoek gebruiken

Zet de gevarendriehoek in elkaar en plaats deze als de auto niet verder kan rijden in een gebied waar ook andere voertuigen rijden. De gevarendriehoek waarschuwt andere bestuurders voor jouw auto of andere stilstaande gevaren.



De opklapbare gevarendriehoek in de houder.

i N.b.

Plaatselijke voorschriften en regelgeving

Voorschriften en regelgeving over hoe en waar je een gevarendriehoek moet plaatsen kunnen verschillen van gebied tot gebied. Het is jouw verantwoordelijkheid om te weten welke regels er in jouw locatie gelden en deze in acht te nemen.

i Tip

- Als het donker is wanneer je de gevarendriehoek plaatst, moet je een reflecterend hesje dragen als je die in de auto hebt. Als je niet zo'n hesje hebt, kun je de gevarendriehoek vasthouden zodat de reflecterende delen zichtbaar zijn als je de driehoek draagt.
- Plaats de houder van de gevarendriehoek op de bestuurdersstoel, zodat de gevarendriehoek niet vergeet als je wegrijdt.

1. Schakel de alarmlichten in.
2. Haal de gevarendriehoek uit het hoesje, vouw deze uit en maak de uiteinden aan elkaar vast.
3. Klap de steunpoten van de gevarendriehoek uit.
4. Plaats de gevarendriehoek op een geschikte plaats voor het andere verkeer en op een zodanige afstand dat andere bestuurders op tijd worden gewaarschuwd, voordat ze bij je auto zijn.

Haal de gevarendriehoek op voordat je wegrijdt.

13.6.2. Het sleepoog monteren

Gebruik het sleepoog om een lierkabel te bevestigen bij slepen.

Rechts van de auto is een sleepoog in een schroefverbinding achter een klepje op de voor- en achterbumper geschroefd.

! Belangrijk

Lees alle informatie over slepen en de beperkingen bij slepen voordat je de auto start.

Pak het sleepoog zodat je het bij de hand hebt.

1.

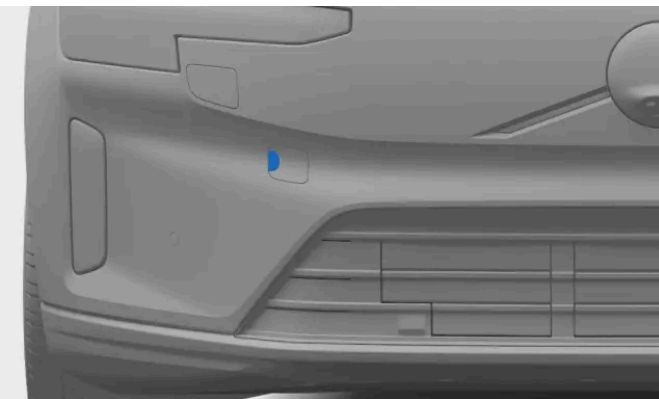

Bevestigingskapje sleepoog voor

Bevestiging aan de voorzijde: verwijder het kapje door links op het midden te drukken. Het kapje scharniert en kan dan worden verwijderd.



Bevestigingskapje sleepoog achter

Bevestiging aan de achterzijde: verwijder het kapje door rechts op het midden te drukken. Het kapje komt los en kan dan worden verwijderd.

2. Schroef het sleepoog helemaal in de bus.

! Belangrijk

Het is belangrijk dat het sleepoog goed in positie wordt geschroefd. Als je iets door het sleepoog steekt, zoals een wielsleutel, kun je meer kracht uitoefenen.

Als je klaar bent, moet je het sleepoog weer verwijderen en op de oorspronkelijke plek opbergen.

13.7. Auto opkrikken

Je kunt met een krik één wiel per keer van de grond heffen. Lees alle instructies voordat je de auto opkrikt.

Belangrijk

Het is zeer belangrijk om de krik bij de krikpunten te plaatsen, anders kan de accu beschadigd raken.

Aanbevolen of meegeleverde uitrusting

- De instructies voor het opkrikken van je auto gaan uit van het gebruik van een krik die door ^[1]Volvo wordt aanbevolen of meegeleverd.
- Gebruik alleen gereedschap en uitrusting die voor jouw automodel zijn bedoeld. Neem contact op met een Volvo-dealer voor aanbevelingen voor gereedschap.
- Volvo raadt een erkende Volvo-werkplaats aan voor werkzaamheden die niet in de handleiding worden beschreven.
- Een draagbare krik bedoeld voor sporadisch, beperkt gebruik is alleen geschikt voor korte noodwerkzaamheden, zoals bij een lekke band. Een werkplaatskrik wordt aanbevolen voor regelmatig of langer gebruik.
- Zet de auto alleen omhoog bij de krikpunten.

Andere hefuitrusting

- Als er hefuitrusting wordt gebruikt die niet door Volvo ^[2] is geleverd, lees dan zorgvuldig de instructies voordat je de auto opkrikt. Zorg ervoor dat de uitrusting geschikt voor jouw auto is.
- Gebruik aanvullende veiligheidsuitrusting zoals een assteun en wielblokken, waar van toepassing.
- Wanneer je werkplaatskrikken of andere hefuitrusting bedoeld voor vaak en langdurig gebruik gebruikt, dan moet je de afzonderlijke hijsgebieden gebruiken in plaats van de punten die in deze instructies worden beschreven.

Waarschuwing

Veiligheid rondom de auto

- Als je een wiel verwisselt in of dicht bij het verkeer, zorg er dan voor dat jij en de auto goed zichtbaar zijn voor anderen. Schakel de alarmlichten in, plaats de gevarendriehoek op een duidelijk zichtbare, maar veilige plek en draag een reflecterend hesje.
- Wijs een veilige plaats aan waar passagiers kunnen wachten, weg van de auto en het verkeer.
- Jij bent verantwoordelijk voor de veiligheid rond de auto terwijl hij is opgekrikt. Laat geen mensen in of bij de auto.

Auto opkrikken

- Ga nooit onder de auto staan en laat anderen nooit met lichaamsdelen onder de auto komen terwijl deze is opgekrikt.
- Plaats nooit iets tussen de grond en de krik, of tussen de krik en het krikpunt van de auto.
- Gebruik geen hefuitrusting die tekenen van schade vertoont.

Voordat je de auto opkrikt:

- Verzamel alle gereedschap en onderdelen die je nodig hebt.
 - Controleer of de krik in goede staat is en of de schroefdraad goed is gesmeerd en niet vuil is.
 - Verlaag de alarmgevoeligheid van je auto om te voorkomen dat het alarm per ongeluk wordt geactiveerd.
1. Activeer de parkeerrem.
 2. Schakel de krikmodus in de instellingen in.
 3. Plaats wielblokken om de kans dat de auto beweegt terwijl deze is opgekrikt te beperken. Gebruik bijvoorbeeld grote stenen of houten blokken. Plaats ze voor en achter elk wiel dat op de grond blijft staan.
 4. Zoek de speciale krikpunten aan de onderkant van de auto.

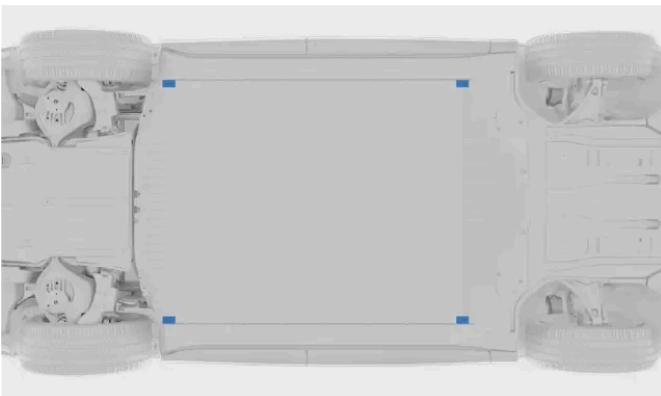

Er bevinden zich aan beide zijden van de auto twee krikpunten.

5. Plaats de krik onder het krikpunt van de auto. Het oppervlak waarop de krik staat moet stevig, niet glad en vlak zijn. Plaats de krik met de handgreep weg van de auto gericht.
6. Zet de krik omhoog totdat de kop in het krikpunt van de auto komt. Zorg ervoor dat het uitstekende deel van de kop van de

krik in de sleuf van het krikpunt gaat.

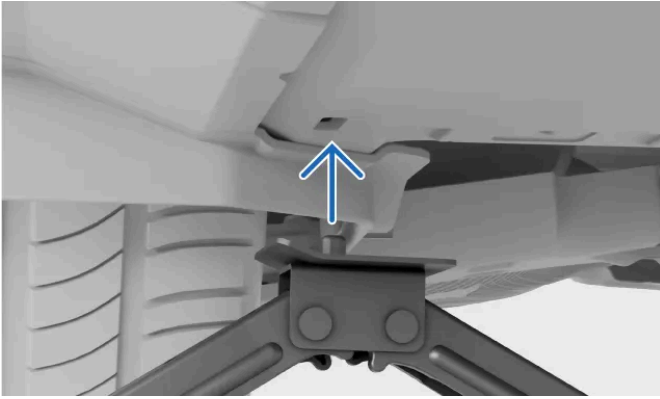

7. Zorg ervoor dat alles goed is geplaatst. Controleer het volgende:

- de krik staat recht en leunt niet in een richting
- de voet van de krik staat midden onder het krikpunt
- de kop van de krik komt goed tegen het krikpunt.



8. Zet de auto omhoog tot de juiste hoogte. Zet de auto niet hoger dan noodzakelijk voor de werkzaamheden die je wilt uitvoeren.

 **Waarschuwing**

Laat de auto niet onbeheerd achter wanneer de auto omhoog is gekrikt.

Laat de auto voorzichtig zakken als het werk klaar is. Vergeet niet om de belangrijkste functies van de auto te testen die eventueel kunnen zijn beïnvloed door de werkzaamheden die je uitvoert.

Berg de krik weer in de oorspronkelijke opbergruimte op.

De krikmodus wordt uitgeschakeld zodra je gaat rijden.

^[1] Afhankelijk van het land kan er een krik voor sporadisch, beperkt gebruik bij de auto worden geleverd.

^[2] Zoals werkplaatskrikken of andere hefuitrusting bedoeld voor regelmatig en langdurig gebruik

13.7.1. Hijsgebieden in de werkplaats

Je kunt de auto omhoog zetten met een werkplaatskrik of hijsapparatuur die voor vaak en langdurig gebruik is. Maar als je dat doet, moet je ervoor zorgen dat deze op de hijsgebieden van de auto wordt geplaatst.

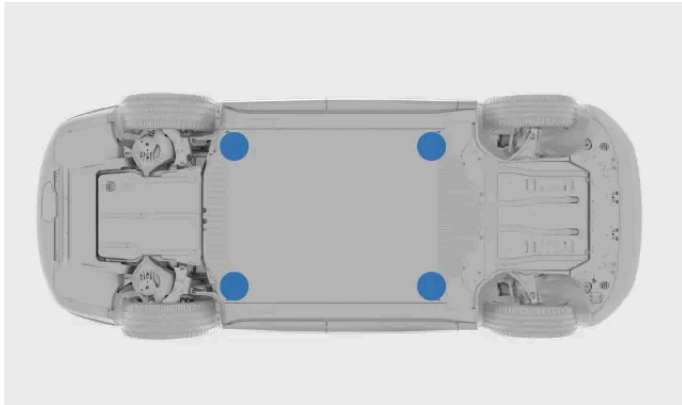

Hijsgebieden voor werkplaatsapparatuur.

De hijsgebieden voor gebruik met werkplaatsapparatuur worden bij de buitenste hoeken van de accubak geplaatst. Ze bevinden zich vlak achter de gewone krikpunten, vlak bij het geribbelde gebied.

! Belangrijk

Het is zeer belangrijk om de werkplaatskrik bij de hijsgebieden van de auto te plaatsen, anders kan de accu beschadigd raken.

Als je een werkplaatskrik gebruikt, zorg dan dat de krikplaat is voorzien van een rubberen beschermlaag om de auto te beschermen en ervoor te zorgen dat de auto stabiel blijft.

Verlaag de alarmgevoeligheid van je auto voordat je de auto opheft om te voorkomen dat het alarm per ongeluk wordt geactiveerd.

i N.b.

Je moet de krikmodus activeren voordat je de auto omhoog van de grond zet.

13.7.2. De krikmodus inschakelen

Als je een wiel omhoog van de grond moet zetten, bijvoorbeeld bij het verwisselen van een wiel, dan moet je eerst de krikmodus inschakelen.

Je auto heeft luchtvering, waardoor de auto automatisch wordt genivelleerd als de ondergrond niet vlak is. De luchtvering moet worden uitgeschakeld wanneer je een krik gebruikt om een van de wielen omhoog van de grond te zetten. Als je dat niet doet, zal je auto blijven proberen om de auto vlak te zetten.

1. Druk op het autosymbool  in de onderste balk en ga naar **Instellingen**.
2. Ga naar **Bediening** → **Automodi** → **Krikmodus**.
3. Schakel de krikmodus in.

De krikmodus wordt automatisch uitgeschakeld als je weer gaat rijden.

13.8. Service en reparaties

Het is essentieel dat onderhoud, service en reparaties goed worden uitgevoerd om je auto in goede staat te houden.

Je auto houdt bij wanneer de laatste servicebeurt was en laat je weten wanneer je een nieuwe afspraak moet maken. De auto kan een zelfdiagnose uitvoeren van talloze storingen en je waarschuwen als je iets moet doen.

Als je merkt dat er service of reparaties moeten worden uitgevoerd die niet door de auto zijn gedetecteerd, neem dan contact op met Volvo Support.

Volvo raadt aan om alle service- en reparatiewerkzaamheden door een erkende Volvo-werkplaats uit te laten voeren.

Belangrijk

Storingen en meldingen

Als je een melding in de auto voor service ziet, maak dan zo snel mogelijk een serviceafspraak. De weergave voor de auto-status op het middendisplays bevat ook informatie over gedetecteerde problemen.

Waarschuwing

- Raak de elektrische onderdelen van de auto niet aan en wijzig ze niet. Voer alleen handelingen uit die duidelijk in de gebruikershandleiding worden beschreven.
- Hoogspanningsonderdelen kunnen dodelijke stromen produceren of geleiden en mogen alleen door bevoegde technici worden gehanteerd.
- Voer geen reparaties uit aan het elektrisch systeem of elektrische onderdelen van de auto. Neem contact op met een erkende Volvo-werkplaats voor reparatie of service.

Het aanbevolen serviceprogramma van Volvo

Volvo adviseert je om service- en onderhoudswerkzaamheden over te laten aan een erkende Volvo-werkplaats. Volvo-werkplaatsen beschikken over het personeel, het speciaal gereedschap en de servicedocumentatie die nodig zijn om service goed uit te voeren. Het aanbevolen serviceprogramma van Volvo is ontwikkeld om ervoor te zorgen dat je auto lang meegaat. Het uitvoeren van servicewerkzaamheden aan je auto volgens het aangepaste serviceprogramma kan een vereiste zijn voor dekking onder de garantie van Volvo. De service- en garantie-informatie voor jouw auto ^[1] bevat meer informatie over de algemene voorwaarden voor onderhoud, service en garantie.

De inhoud van deze handleiding geeft de status van de gebruikershandleiding weer op het moment van drukken en is mogelijk niet volledig geldig in toekomstige gevallen. Raadpleeg voor meer informatie de eerste pagina voor de volledige disclaimer.

^[1] Dit is een aparte publicatie die bij je auto wordt geleverd.

13.8.1. Een afspraak voor service of reparatie maken

Je kunt via Volvo Support een afspraak voor service of reparatie maken. De monteurs in erkende Volvo-werkplaatsen hebben gespecialiseerde trainingen gevolgd en deze werkplaatsen beschikken over de juiste uitrusting voor jouw auto.

Je auto geeft een melding als het tijd voor een onderhoudsbeurt is.

1. Neem contact op met Volvo Support om een afspraak te maken. Een medewerker zoekt de dichtstbijzijnde servicelocatie voor je op.

Als je Volvo Support niet kunt bereiken en de servicebeurt of reparatie is dringend, neem dan contact op met een pechhulpdienst die op jouw locatie beschikbaar is.

13.8.2. Boorddiagnoseaansluiting

De auto heeft een diagnoseaansluiting waarmee een werkplaats verbinding met de auto kan maken en met de systemen kan communiceren. Sluit geen apparatuur aan die niet is goedgekeurd door Volvo.

De diagnoseaansluiting is van het type OBDII.

De diagnoseaansluiting bevindt zich onder het dashboard, vlak bij de ontgrendelhendel voor de motorkap.

Verkeerd gebruik van de diagnoseaansluiting kan een negatieve impact op de systemen en software van de auto hebben. Dat omvat onder meer het aansluiten van niet-goedgekeurde apparatuur^[1] en het installeren van software of diagnoseapparatuur.

Waarschuwing

Volvo aanvaardt geen enkele aansprakelijkheid als er niet-goedgekeurde apparatuur op de boorddiagnoseaansluiting wordt aangesloten. Neem contact op met een erkende Volvo-werkplaats voor meer informatie.

^[1] Apparatuur die niet door Volvo is goedgekeurd

14. Immobiele auto en wegslepen

Als je niet met je auto kunt rijden, wordt deze als immobiel beschouwd. Als je in de handleiding geen oplossing vindt of als je twijfelt wat je moet doen, kun je altijd contact opnemen met een erkende Volvo-werkplaats.

Afhankelijk van de aard van het probleem kun je het zelf oplossen of met de hulp van een erkende Volvo-werkplaats of andere diensten. In dit hoofdstuk van de handleiding vind je een aantal scenario's, met uitleg hoe je die veilig oplost.

Bij letsel of risico op letsel gaan veiligheid en medische behoeften vóór het bergen van de auto. Neem indien nodig contact op met de hulpdiensten.

De volgende scenario's komen in aparte hoofdstukken aan bod. Die kunnen je helpen bij het vaststellen van het probleem en bij het bepalen wat je moet doen om het op te lossen.

- De auto werkt niet goed en kan niet normaal worden gebruikt.
- De accu is leeg en de auto reageert niet.
- De auto heeft schade. Die schade kan ervoor zorgen dat de auto niet meer geschikt is om in te rijden of leiden tot immobiliteit. Zelfs oppervlakkige schade moet je laten nakijken. Pas dan weet je zeker dat je de auto veilig kunt gebruiken.

14.1. Schade aan de auto

Als je auto schade heeft, is het belangrijk om vast te stellen hoe erg die schade is. Dan kun je bepalen hoe je veilig met de auto omgaat.

Schade kan je auto immobiel maken of ervoor zorgen dat die onveilig is om in te rijden.

Neem contact op met een erkende Volvo-werkplaats als je auto schade heeft of sporen vertoont van schade die is ontstaan terwijl die geparkeerd stond. Is de auto door schade immobiel of is de werking ervan ernstig belemmerd, dan moet je de hulp inroepen van de Wegenwacht en/of een bergingsdienst.

Belangrijk

Lichte schade

Je auto herkent veel defecten zelf, maar kan niet alle soorten schade opsporen of voorspellen welke gevolgen die zullen hebben. Een lichte botsing met oppervlakkige schade kan onderdelen verstoren die zich direct achter het getroffen gebied bevinden. Denk bijvoorbeeld aan een parkeersensor achter een bumper die scheef komt te zitten. Daarom is het belangrijk om ook schade die licht of oppervlakkig lijkt door een ervaren monteur te laten beoordelen. Die kan de werkelijke omvang van de schade vaststellen.

Immobiliserende schade

Er zijn verschillende soorten schade die de auto immobiel kunnen maken. Hiertoe behoren onder meer:

- Schade door een aanrijding

De inhoud van deze handleiding geeft de status van de gebruikershandleiding weer op het moment van drukken en is mogelijk niet volledig geldig in toekomstige gevallen. Raadpleeg voor meer informatie de eerste pagina voor de volledige disclaimer.

- Lekke band
- Schade aan de voorruit
- Waterschade
- Mechanisch defect

Schade door een aanrijding

Na een aanrijding die ernstig genoeg is, schakelt je auto over op de veiligheidsmodus. In dat geval is reparatie noodzakelijk.

Belangrijk

Probeer bij voorkeur niet te rijden of de auto te verplaatsen na een ernstige aanrijding. Alleen als de auto direct gevaar oplevert voor het verkeer, kun je een uitzondering maken en de auto over een korte afstand verplaatsen, tot buiten de gevarezone. Uiteraard mits de staat van de auto dit toelaat.

Waterschade

Water kan permanente schade aan je auto veroorzaken en de werking ernstig aantasten.

Belangrijk

Alleen de auto drogen of laten drogen is vaak niet voldoende om aanzienlijke waterschade te verhelpen. Waterschade moet altijd worden onderzocht door een daartoe getrainde technicus om de volledige omvang en ernst ervan te kunnen vaststellen.

Mechanische mankementen

De beste manier om mechanische mankementen te voorkomen is de auto te gebruiken zoals bedoeld en periodiek onderhoud te plegen. Voortdurend controleren van je auto is dan ook heel belangrijk.

14.2. Storing

Als een onderdeel of een functie van de auto niet werkt zoals bedoeld, dan is er sprake van een storing.^[1] Afhankelijk van het type storing kan het onveilig zijn de auto te gebruiken.

N.b.

Immobiele auto

Je kunt de auto als immobiel beschouwen wanneer je door een storing niet veilig verder kunt rijden.

Auto die niet reageert

Deze gebruikershandleiding heeft een apart hoofdstuk voor problemen met de stroomvoorziening.

Algemeen advies bij storingen

Als een functie niet goed werkt, probeer dan het volgende:

- Lees meer over de functie in de handleiding. Zorg dat je weet wat nodig is om de functie goed te laten werken. De oorzaak van het probleem kan zijn dat je de beperking van een specifieke functie niet kent.
- Herstart alle betrokken apparaten en systemen. Dit geldt voor de auto zelf, maar kan ook gelden voor je telefoon of een app.
- Zijn er meer manieren om een functie te gebruiken of een taak uit te voeren, probeer die dan.

 **N.b.**

Wijzigingen na software-updates

Software-updates kunnen de werking van functies veranderen. Lees altijd alle informatie bij een update, zodat je begrijpt waarom je auto zich anders gedraagt.

Mogelijke oorzaken

Wanneer een functie niet werkt zoals verwacht, kan dat meerdere oorzaken hebben:

- De instellingen van de auto zijn gewijzigd.
- Bepaalde omgevingsfactoren beïnvloeden de auto en de bijbehorende systemen.
- Een signaalstoring beïnvloedt de connectiviteit en draadloze systemen.
- Een zekering is doorgebrand en moet worden vervangen.
- Er is sprake van een fout in de software.
- Er is een mechanisch defect.

Neem waar nodig contact op met een erkende Volvo-werkplaats

Als je het probleem niet kunt oplossen met behulp van de informatie in de handleiding, neem dan contact op met een erkende Volvo-werkplaats.

Schrijf op wat er gebeurde rond het tijdstip dat het probleem zich voordeed. Dat kan helpen de oorzaak te achterhalen.

Voorbeelden van cruciale gebeurtenissen:

- Schade aan de auto.
- Blootstelling aan extreme omstandigheden.
- Onlangs uitgevoerde service- of onderhoudswerkzaamheden, of vervanging van een onderdeel.
- Recente software-update.
- Andere foutmeldingen of storingen.

^[1] In sommige gevallen kan een vermoede storing of defect echter een bewuste restrictie zijn gezien de omstandigheden waarin de auto verkeert.

14.3. Auto heeft geen stroom of reageert niet

Als de auto niet reageert of geen stroom lijkt te hebben, kan de oorzaak lege accu's zijn of een probleem met de elektrische systemen.

Als de accu's van de auto leeg zijn, reageert de auto niet meer op bepaalde handelingen. Zo kun je de auto bijvoorbeeld niet meer ontgrendelen of starten.

Als de auto niet reageert omdat de accu's bijna leeg zijn, heb je verschillende opties, afhankelijk van de situatie.

De volgende situaties kunnen ertoe leiden dat beide accu's in de auto leeg raken:

- Er wordt met de auto gereden totdat de accu op 0% staat en die wordt vervolgens niet meteen opgeladen.
- De auto wordt met een laag accuniveau achtergelaten. Als de auto niet wordt opgeladen, zakt het accuniveau nog verder, omdat de auto ook tijdens het parkeren een kleine hoeveelheid stroom verbruikt.
- De auto wordt lange tijd niet opgeladen, waardoor het accuniveau zakt.
- Door lage temperaturen is de accucapaciteit tijdelijk gedaald tot onder het niveau dat nodig is om de auto van stroom te blijven voorzien.

Omstandigheden of gebruik die extra stroom verbruiken en waardoor het accuniveau sneller daalt dan verwacht zijn onder andere:

- Gebruik van accessoires of stroomverbruikende autofuncties.
- Hoge temperaturen die de accukoeling activeren.

Herstel na een lege tractieaccu

Als alleen de tractiebatterij leeg is, hebben de systemen van de auto nog stroom, maar kan de auto niet worden gestart en kun je niet met de auto rijden. De auto geeft aan dat het accuniveau 0% is. In deze situatie kan de 12V-accu de systemen voeden die nodig zijn om het laden van de tractieaccu op te starten. Het is belangrijk energie op te slaan in de 12V-accu, zodat je toegang hebt tot de auto en deze kunt opladen.

Acties voor het herstellen van je auto:

- Als je je auto kunt opladen op de plek waar die geparkeerd staat, doe dat dan meteen.
- Als dat niet kan, laat de auto dan ophalen en naar een laadpunt brengen. Probeer in de tussentijd het resterende vermogen in de 12V-accu te sparen. Dit is niet alleen van belang voor de levensduur van de accu, maar zorgt er ook voor dat belangrijke functies in noodgevallen kunnen worden gebruikt.

Herstel na totaal stroomverlies

Als de 12V-accu leeg is, reageert de auto nergens meer op. Dit kan gebeuren wanneer de tractie-accu door een bepaalde oorzaak de 12V-accu niet opgeladen houdt, bijvoorbeeld wanneer je de tractie-accu laat leeglopen en de auto niet tijdig weer oplaadt. Als beide accu's leeg zijn, reageert de auto helemaal nergens meer op en kan die ook niet op de gebruikelijke manier worden opgeladen.

Wat kun je doen?

- Neem contact op met een erkende Volvo-werkplaats of met een bergings- en/of pechhulpdienst.
- Als er een laadpunt is op de plek waar de auto stilstaat, kun je de auto mogelijk tijdelijk van stroom voorzien met behulp van een speciale 12V-aansluiting aan de buitenkant. Dan kun je beginnen met laden.

De inhoud van deze handleiding geeft de status van de gebruikershandleiding weer op het moment van drukken en is mogelijk niet volledig geldig in toekomstige gevallen. Raadpleeg voor meer informatie de eerste pagina voor de volledige disclaimer.

- Als de auto niet kan worden opgeladen op de plaats waar die zich bevindt, dan moet hij worden vervoerd naar een locatie met een oplaadpunt. Een erkende Volvo-werkplaats beschikt over alle benodigde apparatuur om de auto van voeding te voorzien en op te laden.

 **Belangrijk**

12V-aansluiting

Als de auto helemaal geen stroom meer heeft, kan de auto ook niet meer worden ontgrendeld, omdat de sloten elektrisch zijn. Als je de auto moet openen en opladen, kun je een externe 12V-aansluiting gebruiken om de auto kort op te laden. Die aansluiting vind je door een klein paneel bij de wielkast linksvoor te verwijderen.

Neem het volgende in overweging voordat je de 12V-aansluiting gaat gebruiken:

- Volvo adviseert dat alleen servicemonteurs de 12V-aansluiting gebruiken voor toegang tot de auto als de auto niet meer kan rijden en moet worden geborgen.
- De externe 12V-aansluiting op je auto mag alleen worden gebruikt om je auto toegankelijk te maken. Probeer geen andere auto of vergelijkbare externe bron op te laden vanaf dit punt.
- Gebruik alleen een 12V-lader met een maximale laadstroom van minder dan 30 A.
- Sluit geen andere 12V-accu aan op de aansluiting.
- Als je een stroombron aansluit met een hogere stroomsterkte dan 30 A, brandt de zekering van de aansluiting door en wordt die uitgeschakeld.
- Gebruik de 12V-aansluiting alleen kortdurend. Deze aansluiting is niet bedoeld om de auto langdurig van stroom te voorzien.
- Zorg ervoor dat u de positieve en negatieve markeringen op de aansluitingen volgt, omdat het omkeren van de polariteit van het laagspanningssysteem kan leiden tot beschadiging van de onderdelen van het laagspanningssysteem of het doorbranden van de 30A-zekering.

Andere scenario's bij lege accu's

Er kunnen zich situaties voordoen waarin je weet dat het accuniveau niet laag is. In die gevallen wijst een gebrek aan stroom erop dat de 12V-accu geen stroom ontvangt van de tractieaccu of geen vermogen kan leveren aan de auto.

Mogelijke scenario's die de stroomvoorziening via de 12V-accu beïnvloeden:

- Een zekering is doorgebrand en moet worden vervangen.
- De 12V-accu is defect.
- Er is een elektrische, hardware- of softwarestoring waardoor de auto niet kan worden ingeschakeld.

Als je de oorzaak niet kunt achterhalen of het probleem niet kunt oplossen met behulp van de handleiding, neem dan contact op met een erkende Volvo-werkplaats.

14.4. Autoberging

Het bergen van je auto houdt in dat deze op een bergingsvoertuig wordt getransporteerd. Dit is noodzakelijk wanneer de auto immobiel is geworden en de werking niet ter plaatse kan worden hersteld.

De inhoud van deze handleiding geeft de status van de gebruikershandleiding weer op het moment van drukken en is mogelijk niet volledig geldig in toekomstige gevallen. Raadpleeg voor meer informatie de eerste pagina voor de volledige disclaimer.

Neem contact op met een erkende Volvo-werkplaats als je auto moet worden geborgen. ^[1]

De aanbevolen bergingsprocedure is afhankelijk van de omstandigheden en de staat van de auto. Als je auto onbeschadigd is en stroom heeft, kan de sleepmodus worden geactiveerd om de auto op de laadvloer van een bergingsvoertuig te trekken. Als de auto beschadigd is, niet reageert of in de veiligheidsmodus staat, moet hij op het platform van het bergingsvoertuig worden getild.

 **Belangrijk**

Wielen van de grond

Ongeacht de staat waarin de auto verkeert, moet hij bij berging met alle wielen van de grond worden getransporteerd. Ge-forceerde rotatie van de wielen tijdens het transport kan ernstige schade aan de auto veroorzaken.

Houd een veilige afstand

Zorg ervoor dat niemand direct achter de auto staat wanneer deze op het bergingsvoertuig wordt getrokken.

^[1] Voor dringende berging kun je ook rechtstreeks contact opnemen met een bergings- en pechhulpdienst.

14.5. Veiligheidsmodus

Als de auto schade detecteert die de veiligheid in gevaar brengt, kan de auto overschakelen op de veiligheidsmodus.

De veiligheidsmodus beperkt de beschikbare functies wanneer je auto schade heeft opgelopen. Als de veiligheidsmodus is geactiveerd, moet de schade aan de auto worden vastgesteld en moeten reparaties worden uitgevoerd. ^[1] Neem contact op met een erkende Volvo-werkplaats als de veiligheidsmodus om wat voor reden dan ook is geactiveerd.

Als ze nog functioneren, geven de displays duidelijk aan wanneer de auto in de veiligheidsmodus staat.

Wanneer de veiligheidsmodus actief is, kun je niet met de auto rijden. Maar als je de auto moet verplaatsen vanwege een gevaarlijke situatie, dan kun je de veiligheidsmodus op het middendisplay uitschakelen. Rijd zeer voorzichtig met de auto nadat de veiligheidsmodus is gedeactiveerd en alleen over korte afstanden, bijvoorbeeld om de auto naast de weg te zetten.

 **N.b.**

Wanneer je de veiligheidsmodus afsluit, voert de auto een veiligheidscontrole uit. Dat wordt op het bestuurdersdisplay aangegeven. Als er tijdens de controle een probleem wordt gevonden, kun je de veiligheidsmodus niet afsluiten om de auto te verplaatsen.



Waarschuwing

- Gebruik de auto niet zolang deze in de veiligheidsmodus is en blijf er niet in zitten. De enige uitzondering is als je de auto een stukje moet verplaatsen omdat er anders direct gevaar is voor het verkeer.
- De auto mag alleen worden gesleept als de sleepmodus is ingeschakeld. Dat doe je op het middendisplay.
- Het resetten van de status van de auto zonder schadebeoordeling en reparatie kan tot verdere schade aan de auto en persoonlijk letsel leiden.

[1] Volvo adviseert gebruik te maken van een erkende Volvo-werkplaats

14.6. Je auto laten slepen

De auto kan waar nodig over korte afstanden worden gesleept. Hiervoor moet eerst de sleepmodus worden ingeschakeld.



Belangrijk

Voordat je auto wordt gesleept

- Verlaag de alarmgevoeligheid van je auto voordat je de auto wordt gesleept om te voorkomen dat het alarm per ongeluk wordt geactiveerd.
- Je kunt de sleepmodus alleen openen als de auto nog voeding krijgt. Als de auto niet meer kan worden gestart, moet de auto worden geborgen.
- Lees eerst alle informatie over het slepen van je auto voordat je de sleepmodus activeert.
- De auto mag alleen over korte afstanden worden gesleept, bijvoorbeeld naar de kant van de weg of op een bergingsvoertuig. Als je auto over langere afstanden wordt gesleept, kan er schade aan de auto ontstaan en wordt de accu verkeerd opgeladen.

Voordat je auto kan worden gesleept, moet je eerst de sleepstand activeren en het sleepoog en de lierkabel bevestigen. Zorg dat je alle benodigdheden bij de hand hebt.

1. Activeer de sleepmodus op het middendisplay.
 - > Er verschijnt een bevestiging dat de sleepmodus is geactiveerd.
2. Sleep je auto op een bergingsvoertuig of naar een veilige plek, zoals de kant van de weg.
3. Wanneer de auto op de juiste plek staat, schakel de parkeerrem in.
 - > De sleepmodus wordt gedeactiveerd.
4. Verwijder indien nodig het sleepoog en de lierkabel.

 **Belangrijk**

Gebruik altijd een bergingsvoertuig om de auto te vervoeren wanneer er niet mee gereden kan worden. Geforceerde rotatie van de wielen tijdens het transport kan ernstige schade aan je auto veroorzaken. Zorg dat de auto uitsluitend met een bergingsvoertuig zoals een dieplader wordt vervoerd, zodat de wielen van de auto tijdens het vervoer de grond niet raken.

14.6.1. Sleepmodus activeren

Als je auto op een auto-ambulance moet worden vervoerd, dan moet je eerst de sleepmodus in de instellingen inschakelen.

 **Belangrijk**

- Als je de auto laat slepen zonder dat de sleepmodus is ingeschakeld, kan dit tot schade leiden. Volg de instructies op het display totdat je de bevestiging krijgt dat de sleepmodus is geactiveerd. Pas daarna kun je de auto laten slepen.
- De sleepmodus is alleen beschikbaar als de auto stroom heeft. Als de auto niet meer kan worden gestart, moet de auto worden geborgen.
- Lees eerst alle informatie over het slepen van je auto voordat je de sleepmodus activeert.

 **N.b.**

De sleepmodus wordt alleen gebruikt als je auto wordt gesleept. Activeer de sleepmodus niet wanneer je een ander voertuig sleept of een aanhangwagen trekt.

1. Druk op het autosymbool  op de onderste balk en ga naar **Instellingen**.
 2. Ga naar **Bediening** → **Automodi** → **Sleepmodus**.
- > De tutorial voor de sleepmodus wordt op het middendispley weergegeven.
3. Volg de tutorial totdat je bevestiging krijgt dat de sleepmodus actief is.

De sleepmodus wordt uitgeschakeld als je de parkeerrem inschakelt.

15. Specificaties

Deze specificaties beschrijven je auto in technische termen en cijfers. Het kan zijn dat je deze informatie nodig hebt, bijvoorbeeld bij aanschaf van nieuwe banden.

Deze informatie is als volgt onderverdeeld, met een paar voorbeelden van de inhoud ter illustratie.

- Algemene kenmerken van de auto - afmetingen, gewichten en type-aanduidingen.
- Specificaties van de aandrijflijn - prestaties, elektromotor, actieradius en elektriciteitsverbruik.
- Wiel- en bandenspecificaties - goedgekeurde bandenspanning en bandenmaten.
- Vloeistofspecificaties - remvloeistof en koelvloeistof voor de airconditioning.
- Certificaten en typegoedkeuringen

15.1. Algemene kenmerken van de auto

Dit zijn de basisgegevens van je auto. Hiermee kun je de specifieke configuratie van je auto bepalen.

Het kan om verschillende redenen nodig zijn deze dingen over je auto te weten. Bijvoorbeeld zodat je de juiste onderdelen of accessoires kunt bestellen.

15.1.1. Afmetingen van de auto

Hier vind je de afmetingen van de auto, zoals lengte en hoogte.

Zoek de afmeting die je zoekt eerst in de afbeeldingen en kijk dan bij de bijbehorende letter in de onderstaande tabel.

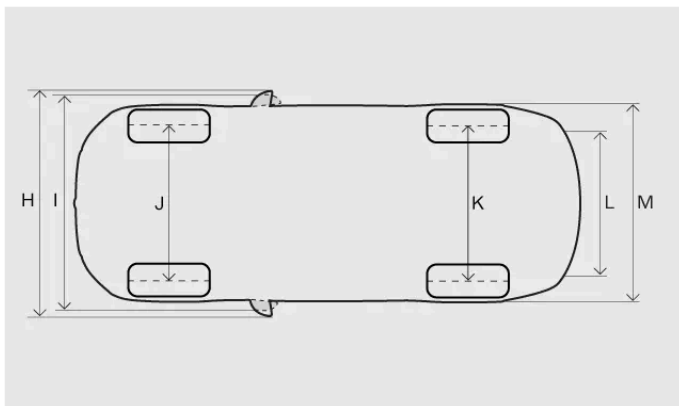
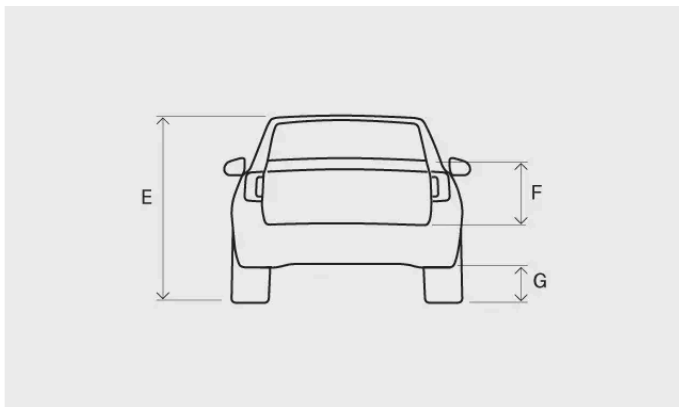
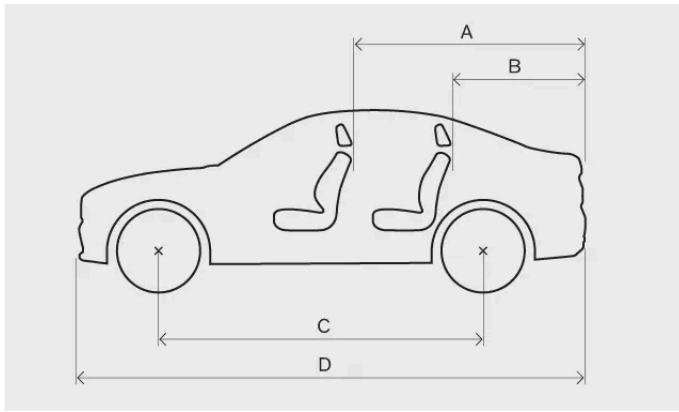

Meeteenheid		Millimeter	Inch
A	Laadlengte, vloer, achterbank neergeklapt	1933	76,1
B	Laadlengte, vloer	1011	39,8
C	Wielbasis	3102	122,1
D	Lengte	5000	196,9
E	Hoogte ^[1]		
F	Laadhoogte	546	21,5
G	Bodemvrijheid ^[1]		
H	Breedte inclusief uitgeklapte buitenspiegels	2120	83,5
I	Breedte inclusief ingeklapte buitenspiegels	2054	80,9
J	Spoorbreedte vooras	1666-1676 ^[2]	65,6–66,0 ^[2]

De inhoud van deze handleiding geeft de status van de gebruikershandleiding weer op het moment van drukken en is mogelijk niet volledig geldig in toekomstige gevallen. Raadpleeg voor meer informatie de eerste pagina voor de volledige disclaimer.

	Meeteenheid	Millimeter	Inch
K	Spoorbreedte achteras	1642-1666 ^[2]	64,6-65,6 ^[2]
L	Laadbreedte, vloer	1043	41,1
M	Breedte	1942	76,5

^[1] Bij rijklaar gewicht plus één persoon.

^[2] Afhankelijk van de velgmaat.

15.1.2. Gewichten

Het maximale totaalgewicht van de auto staat aangegeven op een label in de auto.

Terminologie voor gewicht

Rijklaar gewicht Gewicht van de auto, inclusief de bestuurder, alle olie, vloeistoffen en standaarduitrusting. Dit is zonder passagiers, lading, optionele uitrusting of belasting op de trekhaak als er een aanhangwagen is aangekoppeld.

Toegestane maximale belasting Maximaal totaalgewicht - Rijklaar gewicht

Maximaal totaalgewicht Rijklaar gewicht + lading + passagiers

Het gedocumenteerde rijklare gewicht geldt voor een auto in de basisuitvoering, dus een auto zonder extra uitrusting of opties. Dat houdt in dat voor elke optie die wordt toegevoegd, de laadcapaciteit van de auto met het gewicht van de optie afneemt.

De auto wegen is een betrouwbare methode om na te gaan wat het rijklare gewicht van je auto is.

Waarschuwing

De rijeigenschappen van de auto veranderen met hoe zwaar de auto is belast en hoe de lading is verdeeld.

Maximale belasting

Maximale belasting Zie het kentekenbewijs van je auto.

Maximale dakbelasting 75 kg

Label met gewichten

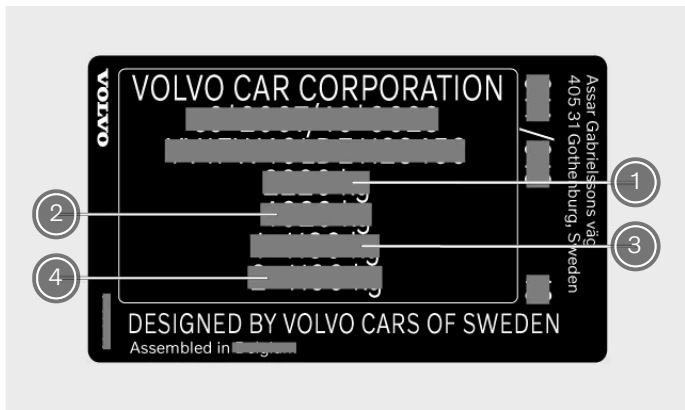

Het label bevindt zich op de rechterportierstijl en is zichtbaar als het portier is geopend.

- ① Maximaal totaalgewicht
- ② Maximaal treingewicht (auto + aanhangwagen)
- ③ Maximale voorasdruk
- ④ Maximale achterasdruk

15.1.3. Trekspecificaties en -mogelijkheden

Aanhangergewichten en kogeldruk voor het rijden met een aanhangwagen vind je hieronder.

! **Belangrijk**

Houd je altijd aan de lokale wetten en regelgeving als je met een aanhangwagen rijdt, bijvoorbeeld de maximale snelheid voor de voertuigcombinatie.

Geremde aanhangwagens

Max. gewicht aanhangwagen 2000 kg

Max. kogeldruk 100 kg

Ongeremde aanhangwagens

Max. gewicht aanhangwagen 750 kg

15.1.4. Typeaanduidingen

Bij contact met een Volvo-dealer of als je reserveonderdelen of accessoires bestelt, is het handig om alle gegevens van de auto bij de hand te hebben.

De inhoud van deze handleiding geeft de status van de gebruikershandleiding weer op het moment van drukken en is mogelijk niet volledig geldig in toekomstige gevallen. Raadpleeg voor meer informatie de eerste pagina voor de volledige disclaimer.

Productlabel

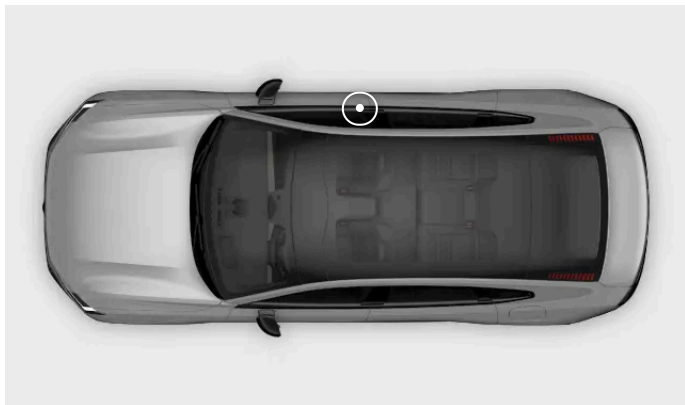

Het productlabel bevindt zich op de rechterportierstijl en is zichtbaar als het portier is geopend.

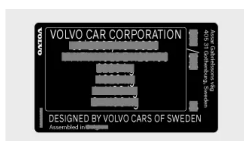

Voorbeelden van informatie op dit label:

- Typegoedkeuringsnummer
- Voertuigidentificatienummer
- Informatie over gewichten
- Codering voor carrosseriekleur

i N.b.

De labels in deze handleiding zijn algemene weergaven van de labels in je auto. In de handleiding staat alleen waar de labels zich bevinden en welke informatie erop staat. Raadpleeg het werkelijke label voor specifieke informatie over je auto.

i Tip

In veel landen staat in het kentekenbewijs meer informatie.

15.2. Specificaties van de aandrijflijn

Zoek de specificaties voor de aandrijving van je auto.

Deze specificaties geven in detail aan waartoe je auto in staat is en waarvoor de auto is gecertificeerd. Ze bevatten ook gegevens over relevante laadkabels.

15.2.1. Specificaties elektromotor

Je auto wordt door twee elektromotoren (voor en achter) aangedreven en je vindt de specificaties hier.

Twin Motor Performance			
Voor	Type elektromotor	Asynchrone motor	
	Model elektromodel	F22DA	
	Max. vermogen	kW	220
		pk	299
	Nominaal vermogen (continu vermogen)	kW	N.v.t.
	Max. koppel	Nm	390
lb-ft		288	
Achter	Type elektromotor	Synchroonmotor met permanente magneet	
	Model elektromodel	R31DA	
	Max. vermogen	kW	280
		pk	381
	Nominaal vermogen (continu vermogen)	kW	N.v.t.
	Max. koppel	Nm	480
lb-ft		354	
Total car (systeem)	Max. vermogen	kW	500
		pk	680
	Nominaal vermogen (continu vermogen)	kW	N.v.t.
	Max. koppel	Nm	870
lb-ft		642	

 **N.b.**

Als gegevens ontbreken, worden deze later bijgewerkt.

15.2.2. Prestaties

Hieronder zie je de topsnelheid en de acceleratietijd van je auto.

Topsnelheid 180 km/u (112 mijl/u)

Acceleratietijd 0-100 km/u (0-60 mph) 4,0 seconden (3,9 seconden)

 **N.b.**

Als gegevens ontbreken, worden deze later bijgewerkt.

15.2.3. De gecertificeerde waarden van de auto voor actieradius en stroomverbruik

Dit zijn de gecertificeerde waarden voor de actieradius en het stroomverbruik van jouw auto. Actieradius en stroomverbruik kunnen echter variëren onder invloed van de rijomstandigheden. De waarden moeten dan ook niet worden geïnterpreteerd als verwachte actieradius, maar vooral worden gebruikt om verschillende auto's met elkaar te vergelijken.

Zo worden de waarden bepaald

De waarden in onderstaande tabel worden volgens WLTP^[1] bepaald, een internationale testmethode, die in een laboratorium-omgeving wordt uitgevoerd. De methode maakt gebruik van rijcycli om een gemiddelde autorit te simuleren. Iedere rijcyclus heeft weer andere omstandigheden, zoals snelheid, tijd en afgelegde afstand.

De norm is gebaseerd op vier rijcyclusprofielen met verschillende gemiddelde snelheden:

Rijden in de stad	Lage snelheid
Rijden in buitenwijken	Gemiddelde snelheid
Rijden buiten de bebouwde kom	Hoge snelheid
Rijden op de snelweg	Extra hoge snelheid

Uitleg symbolen

Dit is een toelichting op de symbolen die in onderstaande specificatietabel worden gebruikt.



Gecertificeerde waarde voor de potentiële actieradius (km)^[2].



Rijden in de stad en in buitenwijken.



Gemiddelde waarde voor alle vier fasen van de rijcyclus (stad, buitenwijk, buiten bebouwde kom en snelweg).



De gecertificeerde waarde voor het stroomverbruik van de auto (kWh/100 km). De waarde is een gemiddelde voor alle vier fasen van de rijcyclus (stad, buitenwijk, buiten bebouwde kom en snelweg).







Lage waarde.



Hoge waarde.

Specificaties actieradius en elektriciteitsverbruik

Twin Motor Performance		
		
		

De inhoud van deze handleiding geeft de status van de gebruikershandleiding weer op het moment van drukken en is mogelijk niet volledig geldig in toekomstige gevallen. Raadpleeg voor meer informatie de eerste pagina voor de volledige disclaimer.

	-	-	-
	-	-	-

N.b.

Eventuele ontbrekende gegevens zullen op een later moment worden toegevoegd.

Gecertificeerde waarden en werkelijke waarden

Tijdens het rijden kunnen de actieradius en het energieverbruik afwijken van de aangegeven gecertificeerde waarden. Oorzaken hiervan kunnen zijn:

- Rijstijl.
- Extra uitrusting en lading beïnvloeden het gewicht of de luchtweerstand van de auto.
- Niet-standaardwielen kunnen de rolweerstand en luchtweerstand verhogen.
- De luchtweerstand neemt toe bij hogere snelheden.
- Weg-, verkeers- en weersomstandigheden.
- De algehele conditie van de auto.

^[1] Worldwide Harmonised Light-Duty Vehicles Test Procedure

^[2] De waarde moet niet worden geïnterpreteerd als een geschatte actieradius. De actieradius is bijna niet haalbaar onder normale rijomstandigheden.

15.2.4. Specificaties voor laadkabels

Deze specificaties geven meer informatie over Mode 2-laadkabels. Mode 2-laadkabels kunnen in de Volvo Extra-winkel worden aangeschaft.

Omgevingstemperatuur -32 °C tot 50 °C (-25 °F tot 122 °F)

Aardlekschakelaar

Mode 2-laadkabels hebben een ingebouwde aardlekschakelaar die de auto en gebruiker beschermt tegen elektrische schokken die door systeemstoringen ontstaan.

Waarschuwing

De aardlekschakelaar helpt het laadsysteem van de auto te beschermen, maar garandeert niet dat er nooit overbelasting zal optreden.

! **Belangrijk**

De aardlekschakelaar biedt geen bescherming voor het stopcontact.

Temperatuurbewaking

De Mode 2-kabel heeft ook een regeleenheid, die een ingebouwde bewakingsfunctie voor oververhitting heeft. Deze houdt de temperatuur van de auto en van het stopcontact in de gaten.

! **Belangrijk**

- Stel de regeleenheid en de bijbehorende stekker niet bloot aan direct zonlicht. De oververhittingsbescherming in de stekker kan anders afnemen of ervoor zorgen dat het laden van de auto wordt gestopt.
- Als het laden wordt gestopt zonder dat je iets doet, moeten de laadkabel en het laadsysteem van de auto worden nagekeken door een getrainde en gekwalificeerde Volvo-servicemonteur. Het stopcontact moet ook door een bevoegde elektricien worden gecontroleerd.

15.2.5. Labels en identificatie voor laadaansluitingen

Er is een label in je auto aangebracht met identificatiegegevens over de laadspecificaties.

Identificatie laadcompatibiliteit

Op de identificatielabels kun je zien of je auto en het laadpunt compatibel zijn. De labels zijn in overeenstemming met de norm EN 17186. De identificatielabels bevatten een of meerdere letters. Als een letter op het laadpunt overeenkomt met een letter op het identificatielabel van je auto, zijn ze compatibel.



De identificatielabels bevinden zich aan de binnenzijde van de laadklep.

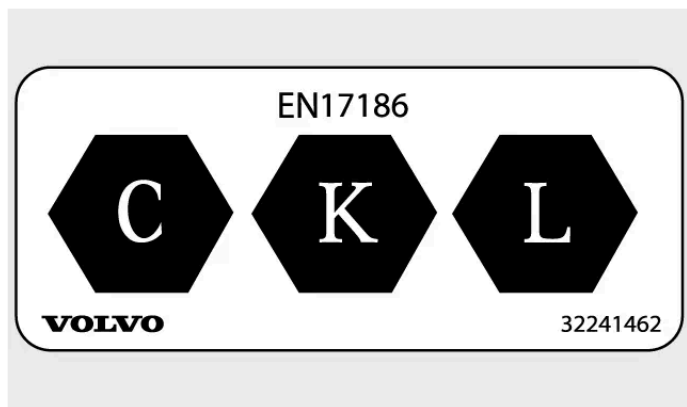

Identificatielabel laadcompatibiliteit.

De letters geven aan welke types laadpunten compatibel zijn met je auto. Je auto heeft drie letters die de compatibiliteit aangeven. Meer informatie vind je in de norm EN 17186.

Identificatielabel	Laadtype
C	AC ^[1] -laadtype 2
K en L	DC ^[2] -laden (inclusief Combined Charging System (CCS) Combo 2)

[1] Wisselstroom

[2] Gelijkstroom

15.3. Specificaties van wielen en banden

Hier vind je specifieke gegevens over wielen en banden voor jouw auto.

i N.b.

Voor wielen en banden gelden meer aanbevelingen die belangrijk zijn om te weten.

15.3.1. Goedgekeurde bandenspanningswaarden

In onderstaande tabel vind je de goedgekeurde bandenspanning voor je auto.

De geadviseerde bandenspanning voor goedgekeurde banden vind je op de bandenspanningssticker. Die bevindt zich op de portierstijl aan de bestuurderskant en is zichtbaar als het portier open is.

Bandenmaat	Snelheid	Belading, 1–3 inzittenden		Max. belasting		ECO-bandenspanning
		Voor kPa (psi)	Achter kPa (psi)	Voor kPa (psi)	Achter kPa (psi)	Voor/achter kPa (psi)
245/50 R20 275/45 R20 245/45 R21 275/40 R21	0-180 km/u (0-112 mijl/u)	270 (39)	270 (39)	270 (39)	270 (39)	270 (39) / 270 (39)
255/40 R22 285/35 R22	0-180 km/u (0-112 mijl/u)	290 (42)	290 (42)	290 (42)	290 (42)	290 (42) / 290 (42)

 **Belangrijk**

Wissel de voor- en achterwielen nooit om.

15.3.2. Goedgekeurde wiel- en bandenmaten

In sommige landen worden goedgekeurde maten niet vermeld in de autopapieren. Maar hieronder vind je alle goedgekeurde velg-bandcombinaties.

Voor

Band	Velg
245/50 R20	8x20x43,5
245/45 R21	8,5x21x38,5
255/40 R22	8,5x22x42

Achter

Band	Velg
275/45 R20	9x20x44,5
275/40 R21	9x21x44,5
285/35 R22	9,5x22x50,5

 **Belangrijk**

Wissel de voor- en achterwielen nooit om.

15.3.3. Minimaal toelaatbare lastindex en snelheidsklassen voor banden

Voor alle banden gelden specifieke snelheids- en laadbepalingen. Banden moeten een snelheidsindex en belastingsindex hebben die gelijk zijn aan of hoger zijn dan de maximumsnelheid van je auto.

De specificatie van je banden moet ten minste gelijk zijn aan of groter zijn dan:

Minimaal toelaatbare lastindex (LI), voor 96

Minimaal toelaatbare lastindex (LI), achter 102

Minimaal toelaatbare snelheidsklasse (SS) H

Waarschuwing

Als je een band gebruikt met een te lage snelheidsklasse, dan kan die oververhit en beschadigd raken.

N.b.

Winterbanden

Winterbanden^[1] mogen een lagere snelheidsindex hebben dan de topsnelheid van je auto. Als je winterbanden een lagere snelheidsindex hebben dan de topsnelheid van je auto, dan mag je niet harder rijden dan de snelheidsindex van de banden.

^[1] Dat geldt voor banden met en zonder 'spikes'.

15.4. Specificaties van vloeistoffen

Je auto gebruikt vloeistoffen om allerlei systemen goed te laten functioneren. Als die bijgevuld moeten worden of als het tijd is voor onderhoud, dan is het handig als je de specifieke gegevens ervan weet.

We raden je aan om bepaalde vloeistoffen door een erkende Volvo-werkplaats te laten verversen of bij te vullen. Zoek in dit deel de vloeistof op waarover je meer wilt weten en neem waar nodig contact op met een erkende Volvo-werkplaats om een afspraak te maken.

15.4.1. Specificaties remvloeistof

Het remsysteem van je auto bevat remvloeistof.

Voorgeschreven kwaliteit Volvo Original of hieraan gelijkwaardige remvloeistof die voldoet aan een combinatie van de classificatie Dot 4, 5.1 en ISO 4925 klasse 6.

Belangrijk

Laat de remvloeistof verversen of bijvullen door een erkende Volvo-werkplaats.

De inhoud van deze handleiding geeft de status van de gebruikershandleiding weer op het moment van drukken en is mogelijk niet volledig geldig in toekomstige gevallen. Raadpleeg voor meer informatie de eerste pagina voor de volledige disclaimer.

15.4.2. Specificaties klimaatsysteem

Hier vind je alle informatie over de hoeveelheid koelvloeistof en de vereiste kwaliteit en hoeveelheid compressorolie.

Sticker klimaatsysteem



De sticker met informatie over het klimaatsysteem bevindt zich aan de onderkant van de motorkap.

Op deze sticker vind je:

- Type koelvloeistof (R1234yf)
- Kwaliteit koelvloeistof

Stickersymbolen



Pas op



Onderhoud aan de mobiele airconditioning is voorbehouden aan een bevoegd onderhoudsmonteur^[1]



Brandbaar koudemiddel



Mobiele airconditioning^[1]



Type smeermiddel

Compressorolie

Hoeveelheid 120 ml (4,06 US fl oz) (4,22 UK fl oz)

Voorgeschreven kwaliteit POE V100

Service en reparatie van het klimaatsysteem

Waarschuwing

Service en reparatie

Het klimaatsysteem bevat koelvloeistof onder druk. Vanwege de veiligheid mogen service en onderhoud aan het klimaatsysteem uitsluitend door daartoe getrainde en gecertificeerde monteurs worden uitgevoerd^[2]. Volvo adviseert reparaties en service te laten uitvoeren door een erkende Volvo-werkplaats.

! Belangrijk

De verdamper repareren

De verdamper van het klimaatsysteem mag nooit worden gerepareerd of worden vervangen door een eerder gebruikte verdamper. Een nieuwe verdamper moet worden gecertificeerd en gelabeld conform SAE J2842.

[1] MAC

[2] Conform SAE J2845 (technische opleiding voor veilig onderhoud en veilige opslag van koelmiddelen in mobiele aircosystemen).

15.5. Certificaten en typegoedkeuringen

Deze documentatie bewijst dat je auto aan bepaalde normen en specificaties voldoet.

Het is wettelijk verplicht dat handleidingen documentatie verschaffen over bepaalde certificaten en typegoedkeuringen.

Neem voor meer informatie contact op met Volvo Support.

15.5.1. Gedetailleerde informatie over kinderzitjes

In de tabel staat gedetailleerde informatie voor fabrikanten van kinderzitjes over welke zitplaatsen in de auto geschikt zijn voor verschillende soorten kinderzitjes.



Stoelpositie ^[1]	1	2 (met uitgeschakelde airbag, alleen naar achteren gerichte kinderzitjes) ^[2]	2 (met ingeschakelde airbag, alleen naar voren gerichte kinderzitjes) ^[2]	3	4	5
Zitplaats geschikt voor universele kinderzitjes die worden vastgezet met de veiligheidsgordel van de auto (ja/nee)	Nee	Ja ^[3]	Ja ^[3]	Ja	Ja	Ja
Zitplaats voor i-Size (ja/nee)	Nee	Nee	Nee	Ja	Nee	Ja
Zitplaats voor laterale bevestiging (L1/L2/nee)	Nee	Nee	Nee	Nee	Nee	Nee
Grootste geschikte bevestiging voor een naar achteren gericht kinderzitje (R1/R2/R2X/R3/nee)	Nee	R3 ^{[4] [5] [6]}	Nee	R3	Nee	R3
Grootste geschikte bevestiging voor een naar voren gericht kinderzitje (F2/F2X/F3/nee)	Nee	Nee	F3 ^{[4] [5] [6]}	F3	Nee	F3
Grootste geschikte bevestiging voor een stoelverhoger (B2/B3/nee)	Nee	Nee	B3 ^[7]	B3	B3	B3

^[1] Volgens afbeelding.

^[2] De verlenging van de stoelzitting moet altijd worden teruggezet als je een kinderzitje plaatst.

^[3] Zet de rugleuning indien nodig rechtop.

^[4] Geschikt voor de montage van ISOFIX-kinderzitjes die voertuigspecifiek zijn goedgekeurd (IL) als de auto is uitgerust met de als accessoire verkrijgbare ISOFIX-beugels (het assortiment accessoires verschilt per land). Deze zitplaats heeft geen bovenste bevestigingspunten.

^[5] Verstel de rugleuning zodat de hoofdsteun het kinderzitje niet raakt.



^[6] Bevestig geen steunpoten op een verhoogd of ongelijk vloeroppervlak, voetsteunen of andere voorwerpen. Stel de stoelpositie waar nodig af om dit te voorkomen.

^[7] Pas indien nodig de gordelhoogteversteller aan.

15.5.2. Typegoedkeuringen voor radars aan de buitenkant van de auto

Zoek de typegoedkeuring voor de juiste radar aan de buitenkant van de auto in de vermelde typegoedkeuringen.

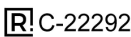
Radarmiddelen

Regio	Labels en symbolen	Specificaties
Argentinië		C-22292
Australië		
Brazilië		Este equipamento não tem direito à proteção contra interferência prejudicial e não pode causar interferência em sistemas devidamente autorizados. Para mais informações, consulte o site da ANATEL – https://www.gov.br/anatel/pt-br [https://www.gov.br/anatel/pt-br]

Regio	Labels en symbolen	Specificaties
Canada		<p>Advanced Radar Sensor, ARS5-B IC: 4135A-ARS5B</p> <p>This device contains licence-exempt transmitter(s)/receiver(s) that comply with Innovation, Science and Economic Development Canada's licence-exempt RSS(s). Operation is subject to the following two conditions:</p> <p>(1) This device may not cause interference. (2) This device must accept any interference, including interference that may cause undesired operation of the device.</p> <p>L'émetteur/récepteur exempt de licence contenu dans le présent appareil est conforme aux CNR d'Innovation, Sciences et Développement économique Canada applicables aux appareils radio exempts de licence. L'exploitation est autorisée aux deux conditions suivantes:</p> <p>(1) L'appareil ne doit pas produire de brouillage; (2) L'appareil doit accepter tout brouillage radioélectrique subi, même si le brouillage est susceptible d'en compromettre le fonctionnement.</p> <p>Radiofrequency radiation exposure Information: This equipment complies with radiation exposure limits set forth for an uncontrolled environment. This equipment should be installed and operated with minimum distance of 20 cm between the radiator and the body of any persons, user or bystander.</p> <p>Informations sur l'exposition aux rayonnements radiofréquences: Cet équipement est conforme aux limites d'exposition aux rayonnements établies pour un environnement non contrôlé. Cet équipement doit être installé et utilisé avec un minimum de 20 cm de distance entre la source de rayonnement et votre corps.</p>



Regio	Labels en symbolen	Specificaties
China		<p>76-77GHz 2W (33dBm RMS EIRP)</p> <p>Frequency band(s) in which the radio equipment operates: 76-77 GHz</p> <p>Maximum radio-frequency power transmitted in the frequency band(s) in which the radio equipment operates: 2.0 W (33 dBm RMS EIRP)</p> <p>Made in: China</p> <p>apparatuur radiolokaal, radionavigatie, sensor adaptieve radiolokaal station</p>
Euraziatische Economische Unie		<p>Настоящим компания ADC Automotive Distance Control Systems GmbH, Peter-Dornier-Strasse 10, 88131 Lindau, Germany, заявляет, что данный ARS5-B соответствует основным требованиям и другим соответствующим положениям Директивы. Оригинал декларации соответствия можно просмотреть по следующей ссылке http://continental.automotive-e-approvals.com/ Частотный диапазон(ы), в котором(ых) работает радиооборудование: 76-77 ГГц Максимальная мощность радиочастот, передаваемая в частотном диапазоне(ах), в котором(ых) работает радиооборудование: 33 дБм RMS EIRP дБм (2 Вт)</p> <p>Made in: China</p> <p>аппаратура радиолокационная, радионавигационная, датчик адаптивной радиолокационной станции</p>
Europese Unie & EFTA	 <p>ADC Automotive Distance Control Systems GmbH Peter-Dornier-Strasse 10, 88131 Lindau, Germany</p>	<p>Vereenvoudigde EU-conformiteitsverklaring.</p> <p>Engels Hereby, ADC Automotive Distance Control Systems GmbH declares that the radio equipment type ARS5-B is in compliance with Directive 2014/53/EU. The full text of the EU declaration of conformity is available at the following internet address: http://continental.automotive-approvals.com/ Frequency band(s) in which the radio equipment operates: 76-77 GHz Maximum radio-frequency power transmitted in the frequency band(s) in which the radio equipment operates: 2.0 W (33 dBm RMS EIRP)</p> <p>Bulgaars С настоящото ADC Automotive Distance Control Systems GmbH декларира, че този тип радиосъоръжение ARS5-B е в съответствие с Директива 2014/53/ЕС. Цялостният текст на ЕС декларацията за съответствие може да се намери на следния интернет адрес: http://continental.automotive-approvals.com/ радиочестотната лента или ленти, в която или които работи радиосъоръжението: 76-77 GHz максималната радиочестотна мощност, излъчвана в радиочестотната лента или ленти, в която или които работи радиосъоръжението: 2.0 W (33dBm RMS EIRP)</p> <p>Spaans Por la presente, ADC Automotive Distance Control Systems GmbH declara que el tipo de equipo radioeléctrico ARS5-B es conforme con la Directiva 2014/53/UE. El texto completo de la declaración UE de conformidad está disponible en la dirección Internet siguiente: http://continental.automotive-approvals.com/ Banda o bandas de frecuencia en las que opera el equipo radioeléctrico: 76-77 GHz Potencia máxima de radiofrecuencia transmitida en la banda o bandas de frecuencia en las que opera el equipo radioeléctrico: 2.0 W (33dBm RMS EIRP)</p> <p>Tsjechisch Tímto ADC Automotive Distance Control Systems GmbH prohlašuje, že typ rádiového zařízení ARS5-B je v souladu se směrnicí 2014/53/EU. Úplné znění EU prohlášení o shodě je k dispozici na této internetové adrese: http://continental.automotive-approvals.com/ Kmitočtové pásmo (kmitočtová pásma), v němž (v nichž) rádiové zařízení pracuje: 76-77 GHz Maximální radiofrekvencní výkon vysílaný v kmitočtovém pásmu (v kmitočtových pásmech), v němž (v nichž) je rádiové zařízení provozováno: 2.0 W (33dBm RMS EIRP)</p> <p>Deens Hermed erklærer ADC Automotive Distance Control Systems GmbH, at radioudstypen ARS5-B er i overensstemmelse med direktiv 2014/53/EU. EU-overensstemmelseserklæringens fulde tekst kan findes på følgende internetadresse: http://continental.automotive-approvals.com/ Frekvensbånd, som radioudstyret fungerer på: 76-77 GHz Maksimal radiofrekvenseffekt, der udsendes i de frekvensbånd, som radioudstyret fungerer på: 2.0 W (33dBm RMS EIRP)</p> <p>Duits Hiermit erkläre ADC Automotive Distance Control Systems GmbH, dass der Funkanlagentyp ARS5-B der Richtlinie 2014/53/EU entspricht. Der vollständige Text der EU-Konformitätserklärung ist unter der folgenden Internetadresse verfügbar: http://continental.automotive-approvals.com/ Das Frequenzband oder die Frequenzbänder, in dem bzw. denen die Funkanlage betrieben wird: 76-77 GHz Die in dem Frequenzband oder den Frequenzbändern, in dem bzw. denen die Funkanlage betrieben wird, abgestrahlte maximale Sendeleistung: 2.0 W (33dBm RMS EIRP)</p> <p>Ests Käesolevaga deklareerib ADC Automotive Distance Control Systems GmbH, et käesolev raadioseadme tüüp ARS5-B vastab direktiivi 2014/53/EL nõuetele. Eli vastavusdeklaratsiooni täielik tekst on kättesaadav järgmisel internetiaadressil: http://continental.automotive-approvals.com/</p>









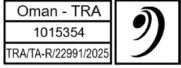

De inhoud van deze handleiding geeft de status van de gebruikershandleiding weer op het moment van drukken en is mogelijk niet volledig geldig in toekomstige gevallen. Raadpleeg voor meer informatie de eerste pagina voor de volledige disclaimer.

Regio	Labels en symbolen	Specificaties
		<p>ental.automotive-approvals.com/ Sagedusriba(d), millel raadioseade töötab: 76–77 GHz Raadioseadme töösagedus(t)el edastatav maksimaalne saatevõimsus: 2.0 W (33dBm RMS EIRP)</p> <p>Grieks Με την παρούσα ο/η ADC Automotive Distance Control Systems GmbH, δηλώνει ότι ο ραδιοεξοπλισμός ARS5-B πληροί την οδηγία 2014/53/ΕΕ. Το πλήρες κείμενο της δήλωσης συμμόρφωσης ΕΕ διατίθεται στην ακόλουθη ιστοσελίδα στο διαδίκτυο: http://continental.automotive-approvals.com/ Οι ζώνες συχνοτήτων στις οποίες λειτουργεί ο ραδιοεξοπλισμός: 76–77 GHz η μέγιστη ραδιοηλεκτρική ισχύς στις ζώνες συχνοτήτων στις οποίες λειτουργεί ο ραδιοεξοπλισμός: 2.0 W (33dBm RMS EIRP)</p> <p>Frans Le soussigné, ADC Automotive Distance Control Systems GmbH, déclare que l'équipement radioélectrique du type ARS5-B est conforme à la directive 2014/53/UE. Le texte complet de la déclaration UE de conformité est disponible à l'adresse internet suivante : http://continental.automotive-approvals.com/ Bandes de fréquences utilisées par l'équipement radioélectrique : 76–77 GHz Puissance de radiofréquence maximale transmise sur les bandes de fréquences utilisées par l'équipement radioélectrique : 2.0 W (33dBm RMS EIRP)</p> <p>Kroatisch ADC Automotive Distance Control Systems GmbH ovime izjavljuje da je radijska oprema tipa ARS5-B u skladu s Direktivom 2014/53/EU. Cjeloviti tekst EU izjave o sukladnosti dostupan je na sljedećoj internetskoj adresi: http://continental.automotive-approvals.com/ Frekvencijski pojas (frekvencijski pojasi) u kojem (kojima) radijska oprema radi: 76–77 GHz Najveća radiofrekvencijska snaga koja se prenosi u frekvencijskom pojasu (frekvencijskim pojasi) u kojem (kojima) radijska oprema radi: 2.0 W (33dBm RMS EIRP)</p> <p>Italiaans Il fabbricante, ADC Automotive Distance Control Systems GmbH, dichiara che il tipo di apparecchiatura radio ARS5-B è conforme alla direttiva 2014/53/UE. Il testo completo della dichiarazione di conformità UE è disponibile al seguente indirizzo Internet: http://continental.automotive-approvals.com/ Bande di frequenza di funzionamento dell'apparecchiatura radio: 76–77 GHz Massima potenza a radiofrequenza trasmessa nelle bande di frequenza in cui opera l'apparecchiatura radio: 2.0 W (33dBm RMS EIRP)</p> <p>Lets Ar šo ADC Automotive Distance Control Systems GmbH deklarē, ka radioiekārta ARS5-B atbilst Direktīvai 2014/53/ES. Pilns ES atbilstības deklarācijas teksts ir pieejams šādā interneta vietnē: http://continental.automotive-approvals.com/ Frekvenču joslu(-as), kurā(-ās) radioiekārtas darbojas: 76–77 GHz Frekvenču joslā(-ās), kurā(-ās) darbojas radioiekārtas, maksimālo pārraidītā signāla jaudu: 2.0 W (33dBm RMS EIRP)</p> <p>Litouws Aš, ADC Automotive Distance Control Systems GmbH, patvirtinu, kad radijo įrenginių tipas ARS5-B atitinka Direktyvą 2014/53/ES. Visas ES atitikties deklaracijos tekstas prieinamas šiuo interneto adresu: http://continental.automotive-approvals.com/ Dažnių juosta (-os), kurioje (-iose) veikia radijo įrenginiai: 76–77 GHz Didžiausia radijo dažnių galia, perduodama toje (tose) dažnių juostoje (-ose), kurioje (-iose) veikia radijo įrenginiai: 2.0 W (33dBm RMS EIRP)</p> <p>Hongaars ADC Automotive Distance Control Systems GmbH igazolja, hogy a ARS5-B típusú rádióberendezés megfelel a 2014/53/EU irányelvnek. Az EU-megfelelőségi nyilatkozat teljes szövege elérhető a következő internetes címen: http://continental.automotive-approvals.com/ Az(ok) a frekvenciasáv(ok), amely(ek)en a rádióberendezés működik: 76–77 GHz Az abban a frekvenciasávban vagy azokban a frekvenciasávokban továbbított maximális jelerősség, amely(ek)ben a rádióberendezés üzemel: 2.0 W (33dBm RMS EIRP)</p> <p>Maltees B'dan, ADC Automotive Distance Control Systems GmbH, niddikjara li dan it-tip ta' tagħmir tar-radju ARS5-B huwa konformi mad-Direttiva 2014/53/UE. It-test kollu tad-dikjarazzjoni ta' konformità tal-UE huwa disponibbli f'dan l-indirizz tal-Internet li ġej: http://continental.automotive-approvals.com/ Il-medda/meded tal-frekwenza li jaħdem fihom it-tagħmir tar-radju: 76–77 GHz Il-potenza massima tal-frekwenza tar-radju trażmessa fil-medda/meded tal-frekwenza li jaħdem fihom it-tagħmir tar-radju: 2.0 W (33dBm RMS EIRP)</p> <p>Nederlands Hierbij verklaar ik, ADC Automotive Distance Control Systems GmbH, dat het type radioapparatuur ARS5-B conform is met Richtlijn 2014/53/EU. De volledige tekst van de EU-conformiteitsverklaring kan worden geraadpleegd op het volgende internetadres: http://continental.automotive-approvals.com/ Frequentieband(en) waarin de radioapparatuur functioneert: 76–77 GHz Maximaal radiofrequent vermogen uitgezonden in de frequentieband(en) waarin de radioapparatuur functioneert: 2.0 W (33dBm RMS EIRP)</p> <p>Pools ADC Automotive Distance Control Systems GmbH niniejszym oświadczam, że typ urządzenia radiowego ARS5-B jest zgodny z dyrektywą 2014/53/UE. Pełny tekst deklaracji zgodności UE jest dostępny pod następującym adresem internetowym: http://continental.automotive-approvals.com/ Zakresu(-ów) częstotliwości, w którym (których) pracuje urządzenie radiowe: 76–77 GHz</p>



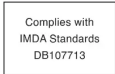

De inhoud van deze handleiding geeft de status van de gebruikershandleiding weer op het moment van drukken en is mogelijk niet volledig geldig in toekomstige gevallen. Raadpleeg voor meer informatie de eerste pagina voor de volledige disclaimer.

Regio	Labels en symbolen	Specificaties
		<p>Maksymalnej mocy częstotliwości radiowej emitowanej w zakresie(-ach) częstotliwości, w którym (których) pracuje urządzenie radiowe: 2.0 W (33dBm RMS EIRP)</p> <p>Portugees O(a) abaixo assinado(a) ADC Automotive Distance Control Systems GmbH declara que o presente tipo de equipamento de rádio ARS5-B está em conformidade com a Diretiva 2014/53/UE. O texto integral da declaração de conformidade está disponível no seguinte endereço de Internet: http://continental.automotive-approvals.com/ A(s) banda(s) de frequências em que o equipamento de rádio funciona: 76–77 GHz A potência máxima de radiofrequências transmitida na(s) banda(s) de frequências em que o equipamento de rádio funciona: 2.0 W (33dBm RMS EIRP)</p> <p>Roemeens Prin prezenta, ADC Automotive Distance Control Systems GmbH declară că tipul de echipamente radio ARS5-B este în conformitate cu Directiva 2014/53/UE. Textul integral al declarației UE de conformitate este disponibil la următoarea adresă internet: http://continental.automotive-approvals.com/ Banda (benzile) de frecvențe în care funcționează echipamentul radio: 76–77 GHz Puterea maximă de radiofrecvență transmisă în banda (benzile) de frecvențe în care funcționează echipamentul radio: 2.0 W (33dBm RMS EIRP)</p> <p>Slowaaks ADC Automotive Distance Control Systems GmbH týmto vyhlasuje, že rádiové zariadenie typu ARS5-B je v súlade so smernicou 2014/53/EÚ. Úplné EÚ vyhlásenie o zhode je k dispozícii na tejto internetovej adrese: http://continental.automotive-approvals.com/ Frekvenčné pásmo resp. pásma, v ktorých rádiové zariadenie pracuje: 76–77 GHz Maximálny vysokofrekvenčný výkon prenášaný vo frekvenčnom pásme, resp. pásmach, v ktorých rádiové zariadenie pracuje: 2.0 W (33dBm RMS EIRP)</p> <p>Sloveens ADC Automotive Distance Control Systems GmbH potrjuje, da je tip radijske opreme ARS5-B skladen z Direktivo 2014/53/EU. Celotno besedilo izjave EU o skladnosti je na voljo na naslednjem spletnem naslovu: http://continental.automotive-approvals.com/ Frekvenčni pas ali pasovi, na katerih deluje radijska oprema: 76–77 GHz Največja energija za radijsko frekvenco, preneseno po frekvenčnem pasu ali pasovih, na katerih radijska oprema deluje: 2.0 W (33dBm RMS EIRP)</p> <p>Fins ADC Automotive Distance Control Systems GmbH vakuuttaa, että radiolaitetyypin ARS5-B on direktiivin 2014/53/EU mukainen. EU-vaatimustenmukaisuusvakuutuksen täysimittainen teksti on saatavilla seuraavassa internetosoitteessa: http://continental.automotive-approvals.com/ Radiotaajuudet, joilla radiolaitte toimii: 76–77 GHz Suurin mahdollinen lähetysteho radiotaajuuksilla, joilla radiolaitte toimii: 2.0 W (33dBm RMS EIRP)</p> <p>Zweeds Härmed försäkrar ADC Automotive Distance Control Systems GmbH att denna typ av radioutrustning ARS5-B överensstämmer med direktiv 2014/53/EU. Den fullständiga texten till EU-försäkran om överensstämmelse finns på följande webbadress: http://continental.automotive-approvals.com/ Det eller de frekvensband där radioutrustningen arbetar: 76–77 GHz Den maximala radiofrekvenseffekt som överförs inom det eller de frekvensband där radioutrustningen arbetar: 2.0 W (33dBm RMS EIRP)</p> <p>EFTA-landen IJslands Hér með lýsir ADC Automotive Distance Control Systems GmbH því yfir, að fjarskiptabúnaðurinn að gerð ARS5-B er í samræmi við tilskipun 2014/53/ESB. Textinn í fullri lengd um Samræmisýfirlýsingu ESB er aðgengilegur á eftirfarandi veffangi: http://continental.automotive-approvals.com/ Bandbreidd(ir), sem fjarskiptabúnaðurinn starfar í: 76–77 GHz Hámarks fjarskiptatiðni sendistyrkleika í bandbreiddinni/bandbreiddunum sem fjarskiptabúnaðurinn starfar í: 2.0 W (33dBm RMS EIRP)</p> <p>Custom Union Agreement between EU and Turkey</p> <p>Turks İşbu belge ile, ADC Automotive Distance Control Systems GmbH şirketi ARS5-B tipi radyo ekipmanının 2014/53/AB sayılı direktife uygun olduğunu beyan eder. AB uygunluk beyanının tam metni aşağıdaki İnternet adresinde mevcuttur: http://continental.automotive-approvals.com/ Radyo cihazının çalıştığı frekans bandı/bantları: 76–77 GHz Radyo ekipmanının çalıştığı frekans bandında/bantlarında iletilen maksimum radyo frekansı gücü: 2.0 W (33dBm RMS EIRP)</p> <p>Extra talen</p> <p>Albanees Nëpërmjet këtij dokumenti, "ADC Automotive Distance Control Systems GmbH" deklaroi se radiopajisja e llojit ARS5-B është në pajtim me direktivën 2014/53/BE. Teksti i plotë i deklarimit të konformitetit të BE-së disponohet në adresën e mëposhtme të internetit: http://continental.automotive-approvals.com/ Brezat e frekuencës në të cilat punon radiopajisja: 76–77 GHz Fuqia maksimale e radiofrekuencës e transmetuar në brezat e frekuencës në të cilat punon radiopajisja: 2.0 W (33 dBm RMS EIRP)</p> <p>Bosnisch</p>

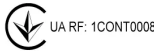

Regio	Labels en symbolen	Specificaties
		<p>Ovim putem kompanija ADC Automotive Distance Control Systems GmbH potvrđuje da je tip radio opreme ARS5-B u skladu s Direktivom 2014/53/EU. Cjelokupni tekst EU izjave o usklađenosti je dostupan na sljedećoj web adresi: http://continental.automotive-approvals.com/</p> <p>Frekvencijski pojasevi na kojima funkcioniра radio oprema: 76–77 GHz</p> <p>Maksimalna snaga radiofrekvencije koja se prenosi putem frekvencijskih pojaseva na kojima funkcioniра radio oprema: 2.0 W (33 dBm RMS EIRP)</p> <p>Georgisch</p> <p>ამით, ADC Automotive Distance Control Systems GmbH აცხადებს, რომ ARS5-B ტიპის რადიომწყობილობა შეესაბამება 2014/53/EU დირექტივას. ევროკავშირის შესაბამისობის დეკლარაციის სრული ტექსტი ხელმისაწვდომია შემდეგ ინტერნეტმისამართზე: http://continental.automotive-approvals.com/ სიხშირის დიაპაზონ(ებ)ი, რომელშიც/რომლებშიც რადიომწყობილობა მუშაობს: 76–77 გჰც რადიოსიხშირის მაქსიმალური სიმძლავრე, გადაცემული სიხშირის დიაპაზონ(ებ)ში, რომელშიც/რომლებშიც რადიომწყობილობა მუშაობს: 2.0 ვტ (33 დბმვ RMS EIRP)</p> <p>Macedonisch</p> <p>ADC Automotive Distance Control Systems GmbH изјавува дека радио опремата од типот ARS5- B е во сообразност со Директивата 2014/53/EУ. Целосниот текст на Декларацијата за сообразност на ЕУ е достапен на следната интернет-адреса: http://continental.automotive-approvals.com/</p> <p>Фреквентно поле(иња) во кои радио опремата функционира: 76–77 GHz</p> <p>Максимална моќност на радиофреквенција која се пренесува во фреквентното поле(иња) во кои радио опремата функционира: 2.0 W (33 dBm RMS EIRP)</p>
Ghana		AR2-0M-GE2-114
Indonesië	<p>Voor producten vervaardigd in China:</p> 	
Israël		<p>מספר זהו היבואן 510485261</p> <p>חל איסור לבצע פעולות במכשיר שיש בהן כדי לשנות את תכונותיו האלחוטיות של המכשיר, ובכלל זה שינוי תוכנה, החלפת אנטנה מקורית או חוספת אפשרות לחיבור לאנטנה חיצונית, בלא קבלת אישור משרד התקשורת, בשל החשש להפרעת אלחוטיות.</p>
Jordanië		<p>ARS5-B</p> <p>ADC Automotive Distance Control Systems GmbH Peter-Dornier-Strasse 10, 88131 Lindau, Germany Continental</p>
Maleisië		
Mexico		IFETEL: RCPCOAR18-1800
Moldavië		<p>Roemeens</p> <p>DECLARAȚIA UE DE CONFORMITATE SIMPLIFICATĂ</p> <p>Prin prezenta, ADC Automotive Distance Control Systems GmbH declară că tipul de echipamente radio ARS5-B este în conformitate cu Reglementarea tehnică „Punerea la dispoziție pe piață a echipamentelor radio”. Textul integral al declarației de conformitate este disponibil la următoarea adresă de Internet: http://continental.automotive-approvals.com/</p> <p>Banda (benzile) de frecvențe în care funcționează echipamentul radio: 76–77 GHz</p> <p>Puterea maximă de radiofrecvență transmisă în banda (benzile) de frecvențe în care funcționează echipamentul radio: 2.0 W (33dBm RMS EIRP)</p>
Marokko		<p>AGREE PAR L'ANRT MAROC</p> <p>Numéro d'agrément: MR 17505 ANRT 2018</p> <p>Date d'agrément: 14/09/2018</p>

Regio	Labels en symbolen	Specificaties
Nigeria		Connection and use of this communications equipment is permitted by the Nigerian Communications Commission
Nieuw-Zeeland		
Oman	 	OMAN TRA R/22991/2025 1015354
Paraguay		NR: 2032-12-I-0936 Información del contacto Garden Automotores, Avda. Rca. Argentina, 1383 - Asunción, 1001, Paraguay Nombre: Marco Segovia Email: msegovia@garden.com.py Número de teléfono nacional: +595216198000 Central telefónica internacional: +595216191224
Rusland		Декларация о соответствии ТР ТС 020/2011 ЕАЭС № АМ-016/С.В-0190-2022 от 04.11.2022, действительна по 03.11.2027, зарегистрирована Органом по сертификации продукции ООО «АМСЕРТ» Настоящим компания ADC Automotive Distance Control Systems GmbH, Peter-Dornier-Strasse 10, 88131 Lindau, Germany, заявляет, что данный ARS5-B соответствует основным требованиям и другим соответствующим положениям Директивы. Оригинал декларации соответствия можно просмотреть по следующей ссылке http://continental.automotive-e-approvals.com/ Частотный диапазон(ы), в котором(ых) работает радиооборудование: 76-77 ГГц Максимальная мощность радиочастот, передаваемая в частотном диапазоне(ах), в котором(ых) работает радиооборудование: 33 дБм RMS EIRP дБм (2 Вт)
Senegal		
Servië		Kontakt podaci MAXX AUTO SR DOO, Autoput za Novi Sad 98, 11080 Beograd, Srbija Ime: Miloš Malbašić Imejl adresa: milos.malbasic@kmag.net Broj telefona: +381114045826 POJEDNOSTAVLJENA EU IZJAVA O USKLAĐENOSTI Ovim, ADC Automotive Distance Control Systems GmbH izjavljuje da je tip radio opreme ARS5-B u skladu sa Direktivom 2014/53/EU. Kompletan tekst EU izjave o usklađenosti nalazi se na sledećoj internet adresi: http://continental.automotive-approvals.com/ Frekvencijski pojasi u kojima radio oprema radi: 76–77 GHz Maksimalna snaga radio-frekvencije prenetu u frekvencijskim pojasi u kojima radio oprema radi: 2.0 W (33 dBm RMS EIRP)
Singapore		
Zuid-Afrika		TA-2018/2868
Taiwan		CCA19LP1390T7 [Placeholder text for Taiwan approval details]
Thailand		NBTC ID. 5700619-XXXX 1) [Placeholder text for Thailand approval details] 2) [Placeholder text for Thailand approval details]

De inhoud van deze handleiding geeft de status van de gebruikershandleiding weer op het moment van drukken en is mogelijk niet volledig geldig in toekomstige gevallen. Raadpleeg voor meer informatie de eerste pagina voor de volledige disclaimer.

Regio	Labels en symbolen	Specificaties
		
Oekraïne		<p>US RF: 1CONT0008</p> <p>Oekraïens</p> <p>Цим ADC Automotive Distance Control Systems GmbH заявляє, що радіобладнання типу ARS5-B відповідає вимогам Директиви 2014/53/EU. Повний текст декларації ЄС про відповідність доступний за наступною адресою в мережі Інтернет: http://continental.automotive-approvals.com/</p> <p>Частотний діапазон(-и), в якому працює радіобладнання: 76–77 ГГц</p> <p>Максимальна потужність радіочастотного сигналу, що передається у частотному діапазоні(-ах), в якому працює радіобладнання: 2.0 Вт (33 дБм середньоквадратична ефективна потужність випромінювання)</p>
Verenigd Koninkrijk		<p>Model: ARS5-B</p> <p>FCC ID: OAYARS5B</p> <p>Contact information</p> <p>Volvo Car UK, Scandinavia House, Norreys Drive, Maidenhead, SL6 4FL, UK.</p> <p>Email: prodnew@volvocars.com</p> <p>Phone number: +441628 422200</p> <p>Simplified UK declaration of conformity</p> <p>Hereby, ADC Automotive Distance Control Systems GmbH declares that the radio equipment type ARS5-B is in compliance with the Radio Equipment Regulations 2017, SI 2017:1206 (as amended). The full text of the UK declaration of conformity is available at the following internet address: http://continental.automotive-approvals.com/</p> <p>Frequency band(s) in which the radio equipment operates: 76–77 GHz</p> <p>Maximum radio-frequency power transmitted in the frequency band(s) in which the radio equipment operates: 2.0 W (33 dBm RMS EIRP)</p>
Verenigde Staten		<p>Model: ARS5-B</p> <p>FCC ID: OAYARS5B</p> <p>Radiofrequency radiation exposure information: This equipment complies with FCC radiation exposure limits set forth for an uncontrolled environment. This equipment should be installed and operated with minimum distance of 20 cm between the radiator and your body. This transmitter must not be co-located or operating in conjunction with any other antenna or transmitter. Changes or modifications not expressly approved by the party responsible for compliance could void the user's authority to operate the equipment.</p>
Vietnam		
Zambia		

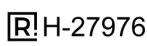
Radars in de hoeken aan de voorzijde

Regio	Labels en symbolen	Specificaties
Argentinië		
Algerije		
Brazilië		<p>Este equipamento não tem direito à proteção contra interferência prejudicial e não pode causar interferência em sistemas devidamente autorizados.</p>

Regio	Labels en symbolen	Specificaties
Canada		<p>This device contains licence-exempt transmitter(s)/receiver(s) that comply with Innovation, Science and Economic Development Canada's licence-exempt RSS(s). Operation is subject to the following two conditions:</p> <p>(1) This device may not cause interference.</p> <p>(2) This device must accept any interference, including interference that may cause undesired operation of the device.</p> <p>L'émetteur/récepteur exempt de licence contenu dans le présent appareil est conforme aux CNR d'Innovation, Sciences et Développement économique Canada applicables aux appareils radio exempts de licence. L'exploitation est autorisée aux deux conditions suivantes :</p> <p>1) L'appareil ne doit pas produire de brouillage;</p> <p>2) L'appareil doit accepter tout brouillage radioélectrique subi, même si le brouillage est susceptible d'en compromettre le fonctionnement.</p>



Regio	Labels en symbolen	Specificaties
		<p>Tehniline informatsioon: Sagedusriba: 76 ... 77 GHz Edastusvõimsus: 20 dBm (keskmise) EIRP Tootja ja aadress: HELLA GmbH & Co. KGaA Rixbecker Straße 75, 59552 Lippstadt, Saksamaa</p> <p>Grieks Με την παρούσα ο/η HELLA GmbH & Co. KGaA, δηλώνει ότι ο ραδιοεξοπλισμός RS5.3 πληροί την οδηγία 2014/53/ΕΕ. Το πλήρες κείμενο της δήλωσης συμμόρφωσης ΕΕ διατίθεται στην ακόλουθη ιστοσελίδα στο διαδίκτυο: www.hella.com/vcc Τεχνικές πληροφορίες: Ζώνη συχνότητας: 76 ... 77 GHz Ισχύς μετάδοσης: 20 dBm (μέση) EIRP Κατασκευαστής και Διεύθυνση: HELLA GmbH & Co KGaA Rixbecker Straße 75, 59552 Lippstadt, Γερμανία</p> <p>Frans Le soussigné, HELLA GmbH & Co. KGaA, déclare que l'équipement radioélectrique du type RS5.3 est conforme à la directive 2014/53/UE. Le texte complet de la déclaration UE de conformité est disponible à l'adresse internet suivante: www.hella.com/vcc Informations techniques: Bande de fréquence : 76 ... 77 GHz Puissance d'émission : 20 dBm (moyenne) EIRP Fabricant et adresse : HELLA GmbH & Co. KGaA Rixbecker Straße 75, 59552 Lippstadt, Allemagne</p> <p>Gaelisch Leis seo, dearbhaíonn Hella GmbH & Co. KGaA go gcomhlíonann an cineál trealaimh raidió RS5.3 Treoir 2014/53 / AE. Tá téacs iomlán dhearbú comhréachta an AE ar fáil ag an seoladh idirlín seo a leanas: www.hella.com/vcc Gwybodaeth dechnegol: Band amlledd: 76 ... 77 GHz Pŵer trosglwyddo: 20 dBm (cyfartaledd) EIRP Gwneuthurwr a Chyfeiriad: HELLA GmbH & Co. KGaA Rixbecker Straße 75, 59552 Lippstadt, yr Almaen</p> <p>Kroatisch HELLA GmbH & Co. KGaA ovime izjavlja da je radijska oprema tipa RS5.3 u skladu s Direktivom 2014/53/EU. Cjeloviti tekst EU izjave o sukladnosti dostupan je na sljedećoj internetskoj adresi: www.hella.com/vcc Tehničke informacije: Frekvencijski pojas: 76 ... 77 GHz Snaga prijenos: 20 dBm (prosječno) EIRP Proizvođač i adresa: HELLA GmbH & Co. KGaA Rixbecker Straße 75, 59552 Lippstadt, Njemačka</p> <p>Italiaans Il fabbricante, HELLA GmbH & Co. KGaA, dichiara che il tipo di apparecchiatura radio RS5.3 è conforme alla direttiva 2014/53/UE. Il testo completo della dichiarazione di conformità UE è disponibile al seguente indirizzo Internet: www.hella.com/vcc Informazioni tecniche: Banda di frequenza: 76 ... 77 GHz Potenza di trasmissione: 20 dBm (media) EIRP Produttore e indirizzo: HELLA GmbH & Co. KGaA Rixbecker Straße 75, 59552 Lippstadt, Germania</p> <p>Lets Ar šo HELLA GmbH & Co. KGaA deklarē, ka radioiekārta RS5.3 atbilst Direktīvai 2014/53/ES. Pilns ES atbilstības deklarācijas teksts ir pieejams šādā interneta vietnē: www.hella.com/vcc Tehniskā informācija: Frekvenču josla: 76 ... 77 GHz Raidīšanas jauda: 20 dBm (vidēji) EIRP Ražotājs un adrese: HELLA GmbH & Co. KGaA Rixbecker Straße 75, 59552 Lippstadt, Vācija</p> <p>Litouws Aš, HELLA GmbH & Co. KGaA, patvirtinu, kad radijo įrenginių tipas RS5.3 atitinka Direktyvą 2014/53/ES. Visas ES atitikties deklaracijos tekstas prieinamas šiuo interneto adresu: www.hella.com/vcc Technine informacija: Dažnių juosta: 76 ... 77 GHz Perdavimo galia: 20 dBm (vidutinis) EIRP Gamintojas ir adresas: HELLA GmbH & Co. KGaA Rixbecker Straße 75, 59552 Lippstadt, Vokietija</p> <p>Hongaars HELLA GmbH & Co. KGaA igazolja, hogy a RS5.3 típusú rádióberendezés megfelel a 2014/53/EU irányelvnek. Az EU-megfelelőségi nyilatkozat teljes szövege elérhető a következő internetes címen: www.hella.com/vcc Technikai információ: Frekvenciasáv: 76 ... 77 GHz Átviteli teljesítmény: 20 dBm (átlag) EIRP Gyártó és cím: HELLA GmbH & Co. KGaA Rixbecker Straße 75, 59552 Lippstadt, Németország</p> <p>Maltees B'dan, HELLA GmbH & Co. KGaA, niddikjara li dan it-tip ta' tagħmir tar-radju RS5.3 huwa konformi mad-Direttiva 2014/53/UE. It-test kollu tad-dikjarazzjoni ta' konformità tal-UE huwa disponibbli f'dan l-indirizz tal-Internet li ġej: www.hella.com/vcc Informazzjoni teknika:</p>

De inhoud van deze handleiding geeft de status van de gebruikershandleiding weer op het moment van drukken en is mogelijk niet volledig geldig in toekomstige gevallen. Raadpleeg voor meer informatie de eerste pagina voor de volledige disclaimer.



Regio	Labels en symbolen	Specificaties
		<p>Faxxa tal-frekwenza: 76 ... 77 GHz Qawwa tat-trażmissjoni: 20 dBm (medja) EIRP Manifattur u Indirizz: HELLA GmbH & Co KGaA Rixbecker Straße 75, 59552 Lippstadt, il-Ġermanja</p> <p>Nederlands Hierbij verklaar ik, HELLA GmbH & Co. KGaA, dat het type radioapparatuur RS5.3 conform is met Richtlijn 2014/53/EU. De volledige tekst van de EU-conformiteitsverklaring kan worden geraadpleegd op het volgende internetadres: www.hella.com/vcc Technische informatie: Frequentieband: 76 ... 77 GHz Zendvermogen: 20 dBm (gemiddeld) EIRP Fabrikant en adres: HELLA GmbH & Co. KGaA Rixbecker Straße 75, 59552 Lippstadt, Duitsland</p> <p>Pools HELLA GmbH & Co. KGaA niniejszym oświadcza, że typ urządzenia radiowego RS5.3 jest zgodny z dyrektywą 2014/53/UE. Pełny tekst deklaracji zgodności UE jest dostępny pod następującym adresem internetowym: www.hella.com/vcc Specyfikacja: Pasmo częstotliwości: 76...77 GHz Moc transmisji: 20 dBm (średnia) EIRP Producent i adres: HELLA GmbH & Co. KGaA Rixbecker Straße 75, 59552 Lippstadt, Niemcy</p> <p>Portugees O(a) abaixo assinado(a) HELLA GmbH & Co. KGaA declara que o presente tipo de equipamento de rádio RS5.3 está em conformidade com a Diretiva 2014/53/UE. O texto integral da declaração de conformidade está disponível no seguinte endereço de Internet: www.hella.com/vcc Informação técnica: Banda de frequência: 76 ... 77 GHz Potência de transmissão: 20 dBm (média) EIRP Fabricante e Endereço: HELLA GmbH & Co. KGaA Rixbecker Straße 75, 59552 Lippstadt, Alemanha</p> <p>Roemeens Prin prezenta, HELLA GmbH & Co. KGaA declară că tipul de echipamente radio RS5.3 este în conformitate cu Directiva 2014/53/UE. Textul integral al declarației UE de conformitate este disponibil la următoarea adresă de internet: www.hella.com/vcc Informații tehnice: Banda de frecvență: 76 ... 77 GHz Puterea de transmisie: 20 dBm (medie) EIRP Producător și adresa: HELLA GmbH & Co. KGaA Rixbecker Straße 75, 59552 Lippstadt, Germania</p> <p>Slowaaks HELLA GmbH & Co. KGaA týmto vyhlasuje, že rádiové zariadenie typu RS5.3 je v súlade so smernicou 2014/53/EÚ. Úplné EÚ vyhlásenie o zhode je k dispozícii na tejto internetovej adrese: www.hella.com/vcc Technická informácia: Frekvenčné pásmo: 76 ... 77 GHz Vysielací výkon: 20 dBm (priemer) EIRP Výrobca a adresa: HELLA GmbH & Co. KGaA Rixbecker Straße 75, 59552 Lippstadt, Nemecko</p> <p>Sloveens HELLA GmbH & Co. KGaA potrjuje, da je tip radijske opreme RS5.3 skladen z Direktivo 2014/53/EU. Celotno besedilo izjave EU o skladnosti je na voljo na naslednjem spletnem naslovu: www.hella.com/vcc Tehnične informacije: Frekvenčni pas: 76 ... 77 GHz Oddajna moč: 20 dBm (povprečje) EIRP Proizvajalec in naslov: HELLA GmbH & Co. KGaA Rixbecker Straße 75, 59552 Lippstadt, Nemčija</p> <p>Fins HELLA GmbH & Co. KGaA vakuuttaa, että radiolaitetyyppi RS5.3 on direktiivin 2014/53/EU mukainen. EU-vaatimustenmukaisuusvakuutuksen täysimittainen teksti on saatavilla seuraavassa internetosoitteessa: www.hella.com/vcc Tekninen informaatio: Taajuuskaista: 76 ... 77 GHz Lähetysteho: 20 dBm (keskimääräinen) EIRP Valmistaja ja osoite: HELLA GmbH & Co. KGaA Rixbecker Straße 75, 59552 Lippstadt, Saksa</p> <p>Zweeds Härmed förklarar HELLA GmbH & Co. KGaA att radioutrustningen av typen RS5.3 överensstämmer med direktiv 2014/53/EU. Den fullständiga texten till EU-försäkran om överensstämmelse finns tillgänglig på följande internetadress: www.hella.com/vcc Teknisk information: Frekvensband: 76 ... 77 GHz Sändningseffekt: 20 dBm (medel) EIRP Tillverkare och adress: HELLA GmbH & Co. KGaA Rixbecker Straße 75, 59552 Lippstadt, Tyskland</p> <p>Turks</p>

De inhoud van deze handleiding geeft de status van de gebruikershandleiding weer op het moment van drukken en is mogelijk niet volledig geldig in toekomstige gevallen. Raadpleeg voor meer informatie de eerste pagina voor de volledige disclaimer.

Regio	Labels en symbolen	Specificaties
		<p>HELLA GmbH & Co. KGaA, işbu belgeyle RS5.3 tipi radyo ekipmanının 2014/53/AB sayılı direktife uygun olduğunu beyan eder.</p> <p>AB uygunluk beyanının tam metni, aşağıdaki internet adresinde mevcuttur: www.hella.com/vcc</p> <p>Teknik Bilgiler:</p> <p>Frekans bandı: 76 ... 77 GHz</p> <p>İletim gücü: 20 dBm (ortalama) EIRP</p> <p>Üretici ve Adres: HELLA GmbH & Co. KGaA Rixbecker Straße 75, 59552 Lippstadt, Almanya</p> <p>IJslands</p> <p>Hér með lýsir HELLA GmbH & Co. KGaA því yfir að útlagsbúnaður af gerðinni RS5.3 sé í samræmi við tilskipun 2014/53/ESB.</p> <p>Heildartexti ESB -samræmisýfirlýsingarinnar er fáanlegur á eftirfarandi netfangi: www.hella.com/vcc</p> <p>Tæknilegar upplýsingar:</p> <p>Tíðnisvið: 76 ... 77 GHz</p> <p>Sendingarkraftur: 20 dBm (meðaltal) EIRP</p> <p>Framleiðandi og heimilisfang: Hella GmbH & Co. KGaA Rixbecker Straße 75, 59552 Lippstadt, Þýskaland</p> <p>Noors</p> <p>HELLA GmbH & Co. KGaA erklærer herved at radioutstyret av typen RS5.3 samsvarer med direktiv 2014/53/EU. Den fullstendige teksten til EU-samsvarserklæringen er tilgjengelig på følgende internettadresse: www.hella.com/vcc</p> <p>Teknisk informasjon:</p> <p>Frekvensbånd: 76 ... 77 GHz</p> <p>Overføringsytelse: 20 dBm (gjennomsnittlig) EIRP</p> <p>Produsent og adresse: Hella GmbH & Co. KGaA Rixbecker Straße 75, 59552 Lippstadt, Tyskland</p> <p>Servisch</p> <p>Ovim putem HELLA GmbH & Co. KGaA izjavljuje da je radio-oprema tipa RS5.3 usklađena sa Uredbom 2014/53/EU. Kompletan tekst EU Deklaracije u osaglašenosti dostupan je na sledećoj internet adresi: www.hella.com/vcc</p> <p>Tehničke informacije:</p> <p>Frekvencijski opseg: 76 ... 77 GHz</p> <p>Snaga prenosa: 20 dBm (prosečno) EIRP</p> <p>Proizvođač i adresa: HELLA GmbH & Co. KGaA Rixbecker Straße 75, 59552 Lippstadt, Nemačka</p> <p>Albanees</p> <p>Me anë të kësaj, Hella GmbH & Co. KGaA deklaroi se pajisjet e radios tip RS5.3 janë në përputhje me Direktivën 2014/53 / EU.</p> <p>Teksti i plotë i deklaratës së konformitetit të BE është në dispozicion në adresën e mëposhtme të internetit: www.hella.com/vcc</p> <p>Informacion teknik:</p> <p>Fasha e frekuencës: 76 ... 77 GHz</p> <p>Fuqia e transmetimit: 20 dBm (mesatare) EIRP</p> <p>Prodhuesi dhe Adresa: Hella GmbH & Co. KGaA Rixbecker Straße 75, 59552 Lippstadt, Gjermani</p> <p>Bosnisch</p> <p>Ovime kompanija Hella GmbH & Co. KGaA izjavljuje da je radijska oprema tipa RS5.3 u skladu s Direktivom 2014/53/EU.</p> <p>Puni tekst EU Izjave o sukladnosti dostupan je na sljedećoj internet adresi: www.hella.com/vcc</p> <p>Tehničke informacije:</p> <p>Raspon frekvencije: 76 ... 77 GHz</p> <p>Snaga prijenoša: 20 dBm (prosječno) EIRP (efektivna izotropna snaga zračenja)</p> <p>Proizvođač i adresa: Hella GmbH & Co. KGaA Rixbecker Straße 75, 59552 Lippstadt, Njemačka</p> <p>Macedonisch</p> <p>Со ова Hella GmbH & Co. KGaA декларира дека радиоопремата од тип RS5.3 е во согласност со Директивата 2014/53/EУ.</p> <p>Целосниот текст на декларацијата за сообразност на ЕУ е достапна на следната интернет-адреса: www.hella.com/vcc</p> <p>Технички информации:</p> <p>Појас на фреквенција: 76 ... 77 GHz</p> <p>Моќност на трансмисија: 20 dBm (просечна) EIRP</p> <p>Производител и адреса: Hella GmbH & Co. KGaA Rixbecker Straße 75, 59552 Lippstadt, Германија</p>
Ghana		NCA Approved: 7E5-7M-156-RDR

Regio	Labels en symbolen	Specificaties
Verenigde Staten van Amerika		This device complies with Part 95M of the FCC Rules. Operation is subject to the following two conditions: (1) this device may not cause harmful interference, and (2) this device must accept any interference received, including interference that may cause undesired operation. CAUTION TO USERS Changes or modifications not expressly approved by the party responsible for compliance could void the user's authority to operate the equipment.
Vietnam		
Zambia		

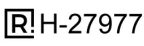
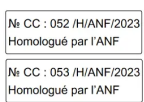
Radars in de hoeken aan de achterzijde



Regio	Labels en symbolen	Specificaties
Argentinië		
Algerije		
Australië		
Brazilië		Este equipamento não tem direito à proteção contra interferência prejudicial e não pode causar interferência em sistemas devidamente autorizados.
Canada		This device contains licence-exempt transmitter(s)/receiver(s) that comply with Innovation, Science and Economic Development Canada's licence-exempt RSS(s). Operation is subject to the following two conditions: (1) This device may not cause interference. (2) This device must accept any interference, including interference that may cause undesired operation of the device. L'émetteur/récepteur exempt de licence contenu dans le présent appareil est conforme aux CNR d'Innovation, Sciences et Développement économique Canada applicables aux appareils radio exempts de licence. L'exploitation est autorisée aux deux conditions suivantes : 1) L'appareil ne doit pas produire de brouillage; 2) L'appareil doit accepter tout brouillage radioélectrique subi, même si le brouillage est susceptible d'en compromettre le fonctionnement.

Regio	Labels en symbolen	Specificaties
		<p>Tehniline informatsioon: Sagedusriba: 76 ... 77 GHz Edastusvõimsus: 23 dBm (keskmise) EIRP Tootja ja aadress: HELLA GmbH & Co. KGaA Rixbecker Straße 75, 59552 Lippstadt, Saksamaa</p> <p>Grieks Με την παρούσα ο/η HELLA GmbH & Co. KGaA, δηλώνει ότι ο ραδιοεξοπλισμός RS5.5 πληροί την οδηγία 2014/53/ΕΕ. Το πλήρες κείμενο της δήλωσης συμμόρφωσης ΕΕ διατίθεται στην ακόλουθη ιστοσελίδα στο διαδίκτυο: www.hella.com/vcc Τεχνικές πληροφορίες: Ζώνη συχνότητας: 76 ... 77 GHz Ισχύς μετάδοσης: 23 dBm (μέση) EIRP Κατασκευαστής και Διεύθυνση: HELLA GmbH & Co KGaA Rixbecker Straße 75, 59552 Lippstadt, Γερμανία</p> <p>Frans Le soussigné, HELLA GmbH & Co. KGaA, déclare que l'équipement radioélectrique du type RS5.5 est conforme à la directive 2014/53/UE. Le texte complet de la déclaration UE de conformité est disponible à l'adresse internet suivante: www.hella.com/vcc Informations techniques: Bande de fréquence : 76 ... 77 GHz Puissance d'émission : 23 dBm (moyenne) EIRP Fabricant et adresse : HELLA GmbH & Co. KGaA Rixbecker Straße 75, 59552 Lippstadt, Allemagne</p> <p>Gaelisch Leis seo, dearbhaíonn Hella GmbH & Co. KGaA go gcomhlíonann an cineál trealaimh raidió RS5.5 Treoir 2014/53 / AE. Tá téacs iomlán dhearbú comhréachta an AE ar fáil ag an seoladh idirlín seo a leanas: www.hella.com/vcc Gwybodaeth dechnegol: Band amlledd: 76 ... 77 GHz Pŵer trosglwyddo: 23 dBm (cyfartaledd) EIRP Gwneuthurwr a Chyfeiriad: HELLA GmbH & Co. KGaA Rixbecker Straße 75, 59552 Lippstadt, yr Almaen</p> <p>Kroatisch HELLA GmbH & Co. KGaA ovime izjavlja da je radijska oprema tipa RS5.5 u skladu s Direktivom 2014/53/EU. Cjeloviti tekst EU izjave o sukladnosti dostupan je na sljedećoj internetskoj adresi: www.hella.com/vcc Tehničke informacije: Frekvencijski pojas: 76 ... 77 GHz Snaga prijenoša: 23 dBm (prosječno) EIRP Proizvođač i adresa: HELLA GmbH & Co. KGaA Rixbecker Straße 75, 59552 Lippstadt, Njemačka</p> <p>Italiaans Il fabbricante, HELLA GmbH & Co. KGaA, dichiara che il tipo di apparecchiatura radio RS5.5 è conforme alla direttiva 2014/53/UE. Il testo completo della dichiarazione di conformità UE è disponibile al seguente indirizzo Internet: www.hella.com/vcc Informazioni tecniche: Banda di frequenza: 76 ... 77 GHz Potenza di trasmissione: 23 dBm (media) EIRP Produttore e indirizzo: HELLA GmbH & Co. KGaA Rixbecker Straße 75, 59552 Lippstadt, Germania</p> <p>Lets Ar šo HELLA GmbH & Co. KGaA deklarē, ka radioiekārta RS5.5 atbilst Direktīvai 2014/53/ES Pilns ES atbilstības deklarācijas teksts ir pieejams šādā interneta vietnē: www.hella.com/vcc Tehniskā informācija: Frekvenču josla: 76 ... 77 GHz Raidīšanas jauda: 23 dBm (vidēji) EIRP Ražotājs un adrese: HELLA GmbH & Co. KGaA Rixbecker Straße 75, 59552 Lippstadt, Vācija</p> <p>Litouws Aš, HELLA GmbH & Co. KGaA, patvirtinu, kad radijo įrenginių tipas RS5.5 atitinka Direktyvą 2014/53/ES. Visas ES atitikties deklaracijos tekstas prieinamas šiuo interneto adresu: www.hella.com/vcc Technine informacija: Dažnių juosta: 76 ... 77 GHz Perdavimo galia: 23 dBm (vidutinis) EIRP Gamintojas ir adresas: HELLA GmbH & Co. KGaA Rixbecker Straße 75, 59552 Lippstadt, Vokietija</p> <p>Hongaars HELLA GmbH & Co. KGaA igazolja, hogy a RS5.5 típusú rádióberendezés megfelel a 2014/53/EU irányelvnek. Az EU-megfelelőségi nyilatkozat teljes szövege elérhető a következő internetes címen: www.hella.com/vcc Technikai információ: Frekvenciasáv: 76 ... 77 GHz Átviteli teljesítmény: 23 dBm (átlag) EIRP Gyártó és cím: HELLA GmbH & Co. KGaA Rixbecker Straße 75, 59552 Lippstadt, Németország</p> <p>Maltees B'dan, HELLA GmbH & Co. KGaA, niddikjara li dan it-tip ta' tagħmir tar-radju RS5.5 huwa konformi mad-Direttiva 2014/53/UE. It-test kollu tad-dikjarazzjoni ta' konformità tal-UE huwa disponibbli f'dan l-indirizz tal-Internet li ġej: www.hella.com/vcc Informazzjoni teknika:</p>

De inhoud van deze handleiding geeft de status van de gebruikershandleiding weer op het moment van drukken en is mogelijk niet volledig geldig in toekomstige gevallen. Raadpleeg voor meer informatie de eerste pagina voor de volledige disclaimer.





Regio	Labels en symbolen	Specificaties
		<p>Faxxa tal-frekwenza: 76 ... 77 GHz Qawwa tat-trażmissjoni: 23 dBm (medja) EIRP Manifattur u Indirizz: HELLA GmbH & Co KGaA Rixbecker Straße 75, 59552 Lippstadt, il-Ġermanja</p> <p>Nederlands Hierbij verklaar ik, HELLA GmbH & Co. KGaA, dat het type radioapparatuur RS5.5 conform is met Richtlijn 2014/53/EU. De volledige tekst van de EU-conformiteitsverklaring kan worden geraadpleegd op het volgende internetadres: www.hella.com/vcc Technische informatie: Frequentieband: 76 ... 77 GHz Zendvermogen: 23 dBm (gemiddeld) EIRP Fabrikant en adres: HELLA GmbH & Co. KGaA Rixbecker Straße 75, 59552 Lippstadt, Duitsland</p> <p>Pools HELLA GmbH & Co. KGaA niniejszym oświadcza, że typ urządzenia radiowego RS5.5 jest zgodny z dyrektywą 2014/53/UE. Pełny tekst deklaracji zgodności UE jest dostępny pod następującym adresem internetowym: www.hella.com/vcc Specyfikacja: Pasmo częstotliwości: 76...77 GHz Moc transmisji: 23 dBm (średnia) EIRP Producent i adres: HELLA GmbH & Co. KGaA Rixbecker Straße 75, 59552 Lippstadt, Niemcy</p> <p>Portugees O(a) abaixo assinado(a) HELLA GmbH & Co. KGaA declara que o presente tipo de equipamento de rádio RS5.5 está em conformidade com a Diretiva 2014/53/UE. O texto integral da declaração de conformidade está disponível no seguinte endereço de Internet: www.hella.com/vcc Informação técnica: Banda de frequência: 76 ... 77 GHz Potência de transmissão: 23 dBm (média) EIRP Fabricante e Endereço: HELLA GmbH & Co. KGaA Rixbecker Straße 75, 59552 Lippstadt, Alemanha</p> <p>Roemeens Prin prezenta, HELLA GmbH & Co. KGaA declară că tipul de echipamente radio RS5.5 este în conformitate cu Directiva 2014/53/UE. Textul integral al declarației UE de conformitate este disponibil la următoarea adresă de internet: www.hella.com/vcc Informații tehnice: Banda de frecvență: 76 ... 77 GHz Puterea de transmisie: 23 dBm (medie) EIRP Producător și adresa: HELLA GmbH & Co. KGaA Rixbecker Straße 75, 59552 Lippstadt, Germania</p> <p>Slowaaks HELLA GmbH & Co. KGaA týmto vyhlasuje, že rádiové zariadenie typu RS5.5 je v súlade so smernicou 2014/53/EÚ. Úplné EÚ vyhlásenie o zhode je k dispozícii na tejto internetovej adrese: www.hella.com/vcc Technická informácia: Frekvénčné pásmo: 76 ... 77 GHz Vysielací výkon: 23 dBm (priemer) EIRP Výrobca a adresa: HELLA GmbH & Co. KGaA Rixbecker Straße 75, 59552 Lippstadt, Nemecko</p> <p>Sloveens HELLA GmbH & Co. KGaA potrjuje, da je tip radijske opreme RS5.5 skladen z Direktivo 2014/53/EU. Celotno besedilo izjave EU o skladnosti je na voljo na naslednjem spletnem naslovu: www.hella.com/vcc Tehnične informacije: Frekvenčni pas: 76 ... 77 GHz Oddajna moč: 23 dBm (povprečje) EIRP Proizvajalec in naslov: HELLA GmbH & Co. KGaA Rixbecker Straße 75, 59552 Lippstadt, Nemčija</p> <p>Fins HELLA GmbH & Co. KGaA vakuuttaa, että radiolaitetyyppi RS5.5 on direktiivin 2014/53/EU mukainen. EU-vaatimustenmukaisuusvakuutuksen täysimittainen teksti on saatavilla seuraavassa internetosoitteessa: www.hella.com/vcc Tekninen informaatio: Taajuuskaista: 76 ... 77 GHz Lähetysteho: 23 dBm (keskimääräinen) EIRP Valmistaja ja osoite: HELLA GmbH & Co. KGaA Rixbecker Straße 75, 59552 Lippstadt, Saksa</p> <p>Zweeds Härmed förklarar HELLA GmbH & Co. KGaA att radioutrustningen av typen RS5.5 överensstämmer med direktiv 2014/53/EU. Den fullständiga texten till EU-försäkran om överensstämmelse finns tillgänglig på följande internetadress: www.hella.com/vcc Teknisk information: Frekvensband: 76 ... 77 GHz Sändningseffekt: 23 dBm (medel) EIRP Tillverkare och adress: HELLA GmbH & Co. KGaA Rixbecker Straße 75, 59552 Lippstadt, Tyskland</p> <p>Turks</p>

Regio	Labels en symbolen	Specificaties
		<p>HELLA GmbH & Co. KGaA, işbu belgeyle RS5.5 tipi radyo ekipmanının 2014/53/AB sayılı direktife uygun olduğunu beyan eder.</p> <p>AB uygunluk beyanının tam metni, aşağıdaki internet adresinde mevcuttur: www.hella.com/vcc</p> <p>Teknik Bilgiler:</p> <p>Frekans bandı: 76 ... 77 GHz</p> <p>İletim gücü: 23 dBm (ortalama) EIRP</p> <p>Üretici ve Adres: HELLA GmbH & Co. KGaA Rixbecker Straße 75, 59552 Lippstadt, Almanya</p> <p>IJslands</p> <p>Hér með lýsir HELLA GmbH & Co. KGaA því yfir að útlagsbúnaður af gerðinni RS5.5 sé í samræmi við tilskipun 2014/53/ESB.</p> <p>Heildartexti ESB -samræmisýfirlýsingarinnar er fáanlegur á eftirfarandi netfangi: www.hella.com/vcc</p> <p>Tæknilegar upplýsingar:</p> <p>Tíðnisvið: 76 ... 77 GHz</p> <p>Sendingarkraftur: 23 dBm (meðaltal) EIRP</p> <p>Frámleiðandi og heimilisfang: Hella GmbH & Co. KGaA Rixbecker Straße 75, 59552 Lippstadt, Þýskaland</p> <p>Noors</p> <p>HELLA GmbH & Co. KGaA erklærer herved at radioutstyret av typen RS5.5 samsvarer med direktiv 2014/53/EU. Den fullstendige teksten til EU-samsvarserklæringen er tilgjengelig på følgende internettadresse: www.hella.com/vcc</p> <p>Teknisk informasjon:</p> <p>Frekvensbånd: 76 ... 77 GHz</p> <p>Overføringsytelse: 23 dBm (gjennomsnittlig) EIRP</p> <p>Produsent og adresse: Hella GmbH & Co. KGaA Rixbecker Straße 75, 59552 Lippstadt, Tyskland</p> <p>Servisch</p> <p>Ovim putem HELLA GmbH & Co. KGaA izjavljuje da je radio-oprema tipa RS5.5 usklađena sa Uredbom 2014/53/EU. Kompletan tekst EU Deklaracije u osaglašenosti dostupan je na sledećoj internet adresi: www.hella.com/vcc</p> <p>Tehničke informacije:</p> <p>Frekvencijski opseg: 76 ... 77 GHz</p> <p>Snaga prenosa: 23 dBm (prosečno) EIRP</p> <p>Proizvođač i adresa: HELLA GmbH & Co. KGaA Rixbecker Straße 75, 59552 Lippstadt, Nemačka</p> <p>Albanees</p> <p>Me anë të kësaj, Hella GmbH & Co. KGaA deklaroi se pajisjet e radios tip RS5.5 janë në përputhje me Direktivën 2014/53/EU.</p> <p>Teksti i plotë i deklaratës së konformitetit të BE është në dispozicion në adresën e mëposhtme të internetit: www.hella.com/vcc</p> <p>Informacion teknik:</p> <p>Fasha e frekuencës: 76 ... 77 GHz</p> <p>Fuqia e transmetimit: 23 dBm (mesatare) EIRP</p> <p>Prodhuesi dhe Adresa: Hella GmbH & Co. KGaA Rixbecker Straße 75, 59552 Lippstadt, Gjermani</p> <p>Bosnisch</p> <p>Ovime kompanija Hella GmbH & Co. KGaA izjavljuje da je radijska oprema tipa RS5.5 u skladu s Direktivom 2014/53/EU.</p> <p>Puni tekst EU Izjave o sukladnosti dostupan je na sljedećoj internet adresi: www.hella.com/vcc</p> <p>Tehničke informacije:</p> <p>Raspon frekvencije: 76 ... 77 GHz</p> <p>Snaga prijenoša: 23 dBm (prosječno) EIRP (efektivna izotropna snaga zračenja)</p> <p>Proizvođač i adresa: Hella GmbH & Co. KGaA Rixbecker Straße 75, 59552 Lippstadt, Njemačka</p> <p>Macedonisch</p> <p>Со ова Hella GmbH & Co. KGaA декларира дека радиоопремата од тип RS5.5 е во согласност со Директивата 2014/53/EУ.</p> <p>Целосниот текст на декларацијата за сообразност на ЕУ е достапна на следната интернет-адреса: www.hella.com/vcc</p> <p>Технички информации:</p> <p>Појас на фреквенција: 76 ... 77 GHz</p> <p>Моќност на трансмисија: 23 dBm (просечна) EIRP</p> <p>Производител и адреса: Hella GmbH & Co. KGaA Rixbecker Straße 75, 59552 Lippstadt, Германија</p>
Ghana		NCA Approved: 7E5-7M-151-RDR







Regio	Labels en symbolen	Specificaties
Verenigde Staten van Amerika		This device complies with Part 95M of the FCC Rules. Operation is subject to the following two conditions: (1) this device may not cause harmful interference, and (2) this device must accept any interference received, including interference that may cause undesired operation. CAUTION TO USERS Changes or modifications not expressly approved by the party responsible for compliance could void the user's authority to operate the equipment.
Vietnam		
Zambia		



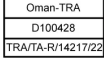
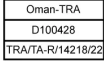
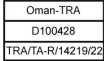
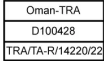

Radar voor het detecteren van een voetbeweging onder de achterbumper

Regio	Labels en symbolen	Specificaties
Canada/ FCC (VS)		<p>Contains FCC ID: 2AQ6KA1003</p> <p>FCC Part15 and ISED(IC) This device complies with part 15 of FCC Rules and Innovation, Science and Economic Development Canada's licence-exempt RSS(s). Operation is subject to the following two conditions: (1) this device may not cause harmful interference, and (2) this device must accept any interference received, including interference that may cause undesired operation.</p> <p>FCC Part15 FCC CAUTION Changes or modifications not expressly approved by the party responsible for compliance could void the user's authority to operate the equipment.</p> <p>FCC Part15 This transmitter must not be co-located or operated in conjunction with any other antenna or transmitter.</p> <p>SAR/Specific Absorption Rate This equipment complies with radio frequency exposure limits set forth by the FCC and Industry Canada for an uncontrolled environment. This equipment should be installed and operated with a minimum distance of 20 cm between the device and the user or bystanders. This device must not be co-located or operating in conjunction with any other antenna or transmitter.</p> <p>Le présent appareil est conforme à la partie 15 des règles de la FCC et aux normes des CNR d'Innovation, Sciences et Développement économique Canada applicables aux appareils radio exempts de licence. L'exploitation est autorisée aux deux conditions suivantes : (1) l'appareil ne doit pas produire de brouillage, et (2) l'appareil doit accepter tout brouillage subi, même si le brouillage est susceptible d'en compromettre le fonctionnement.</p> <p>Cet équipement est conforme aux limites d'exposition aux radiofréquences définies par la FCC et Industrie Canada pour un environnement non contrôlé. Cet équipement doit être installé et utilisé avec un minimum de 20 cm de distance entre le dispositif et l'utilisateur ou des tiers. Ce dispositif ne doit pas être utilisé à proximité d'une autre antenne ou d'un autre émetteur.</p>
CE		<p>Manufacturer's name & Manufacturer's registered trade name or registered trade mark: ALPS ALPINE CO., LTD. Manufacturer's postal address:6-3-36, Nakazato, Furukawa, Osaki-city, Miyagi-pref., JAPAN 989-6181. Specification: frequency band(s) in which the radio equipment operates; 57 - 64GHz maximum radio-frequency power transmitted in the frequency band(s) in which the radio equipment operates; 13dBm e.i.r.p peak (This Value conforms to European standard ETSI EN 305 550 measurement method). Declaration of conformity: UK SIMPLIFIED EU DECLARATION OF CONFORMITY. Hereby, ALPS ALPINE CO., LTD. declares that the radio equipment type B2101 is in compliance with the relevant statutory requirements. The full text of the UK declaration of conformity is available at the following internet address: https://www.alpsalpine.com/common/pdf/Kick_Sensor/B2101.pdf</p>
China		<p>24-24.5GHz 20mW(e.i.r.p) ECM ISM 5000 -40 85 16</p>

Regio	Labels en symbolen	Specificaties
Albanië, Andorra, België, Bolivia, Bosnië-Herzegovina, Bulgarije, Canarische Eilanden, Cyprus, Denemarken, Duitsland, Egypte, Estland, Finland, Frankrijk, Georgië, Grenada, Griekenland, Honduras, Hongarije, Ierland, IJsland, Italië, Kroatië, Letland, Libië, Liechtenstein, Litouwen, Luxemburg, Macedonië, Malta, Mauritius, Monaco, Montenegro, Noorwegen, Oostenrijk, Polen, Portugal, Roemenië, San Marino, Slowakije, Slovenië, Spanje, Tsjechië, Turkije, Zimbabwe, Zweden, Zwitserland		<p>frequentieband(en) waarop de radioapparatuur werkt: 57 - 64 GHz maximaal radio-frequentievermogen verzonden over de frequentieband(en) waarop de radio-apparatuur werkt; 13 dBm e.i.r.p peak (deze waarde is conform de meetmethode van Europese norm ETSI EN 305 550)</p> <p>Vereenvoudigde EU-conformiteitsverklaring</p> <p>OHC2101 Hierbij verklaart ALPS ALPINE CO., LTD. dat de radio-apparatuur van het type OHC2101 voldoet aan Richtlijn 2014/53/EU. De volledige tekst van de EU-conformiteitsverklaring is op de volgende website te vinden: https://www.alpsalpine.com/common/pdf/Interior_Sensor/OHC2101.pdf</p> <p>OHLC2101 Hierbij verklaart ALPS ALPINE CO., LTD. dat de radio-apparatuur van het type OHLC2101 voldoet aan Richtlijn 2014/53/EU. De volledige tekst van de EU-conformiteitsverklaring is op de volgende website te vinden: https://www.alpsalpine.com/common/pdf/Interior_Sensor/OHLC2101.pdf</p> <p>OHRL2101 Hierbij verklaart ALPS ALPINE CO., LTD. dat de radio-apparatuur van het type OHRL2101 voldoet aan Richtlijn 2014/53/EU. De volledige tekst van de EU-conformiteitsverklaring is op de volgende website te vinden: https://www.alpsalpine.com/common/pdf/Interior_Sensor/OHRL2101.pdf</p> <p>OHRR2101 Hierbij verklaart ALPS ALPINE CO., LTD. dat de radio-apparatuur van het type OHRR2101 voldoet aan Richtlijn 2014/53/EU. De volledige tekst van de EU-conformiteitsverklaring is op de volgende website te vinden: https://www.alpsalpine.com/common/pdf/Interior_Sensor/OHRR2101.pdf</p>
Argentinië	<p> C-28730</p> <p>OHC2101</p> <p> C-28727</p> <p>OHLC2101</p> <p> C-28729</p> <p>OHRL2101</p> <p> C-28728</p> <p>OHRR2101</p>	
Brazilië		<p>"Este equipamento não tem direito à proteção contra interferência prejudicial e não pode causar interferência em sistemas devidamente autorizados". Para consultas, visite: www.anatel.gov.br</p>
Canada, Guyana, Puerto Rico, Verenigde Staten		<p>Contains FCC ID: 2AQ6KA1003</p> <p>FCC Part15 ISSED(IC) This device complies with part 15 of FCC Rules and Innovation, Science and Economic Development Canada's licence-exempt RSS(s). Operation is subject to the following two conditions: (1) this device may not cause harmful interference, and (2) this device must accept any interference received, including interference that may cause undesired operation.</p> <p>FCC Part15 FCC CAUTION Changes or modifications not expressly approved by the party responsible for compliance could void the user's authority to operate the equipment.</p> <p>FCC Part15 This transmitter must not be co-located or operated in conjunction with any other antenna or transmitter.</p> <p>SAR: Specific Absorption Rate This equipment complies with radio frequency exposure limits set forth by the FCC and Industry Canada for an uncontrolled environment. This equipment should be installed and operated with a minimum distance of 20 cm between the device and the user or bystanders. This device must not be co-located or operating in conjunction with any other antenna or transmitter.</p> <p>Le présent appareil est conforme à la partie 15 des règles de la FCC et aux normes des CNR d'Innovation, Sciences et Développement économique Canada applicables aux appareils radio exempts de licence. L'exploitation est autorisée aux deux conditions suivantes : (1) l'appareil ne doit pas produire de brouillage, et (2) l'appareil doit accepter tout brouillage subi, même si le brouillage est susceptible d'en compromettre le fonctionnement.</p> <p>Cet équipement est conforme aux limites d'exposition aux radiofréquences définies par la FCC et Industrie Canada pour un environnement non contrôlé. Cet équipement doit être installé et utilisé avec un minimum de 20 cm de distance entre le dispositif et l'utilisateur ou des tiers. Ce dispositif ne doit pas être utilisé à proximité d'une autre antenne ou d'un autre émetteur.</p>

Regio	Labels en symbolen	Specificaties
Ghana		<p>frequentieband(en) waarop de radioapparatuur werkt: 57 - 64 GHz maximaal radio-frequentievermogen verzonden over de frequentieband(en) waarop de radio-apparatuur werkt; 13 dBm e.i.r.p peak (deze waarde is conform de meetmethode van Europese norm ETSI EN 305 550)</p> <p>Certificaatnummer</p> <p>OHC2101 NCA-GOEDGEKEURD: 7M-7E7-X33-DSR OHLC2101 NCA-GOEDGEKEURD: 7M-7E7-X31-DSR OHRL2101 NCA-GOEDGEKEURD: HS-7E7-X2F-DSR OHRR2101 NCA-GOEDGEKEURD: 7M-7E7-X2D-DSR</p>
Israël		<p style="text-align: center;"><small>סימולציה – "עוצמת קול" מוגברת</small></p> <p style="text-align: center;"><small>התאמת זהו תוכנית ייעוץ לשימוש בציוד רדיו. אין זה אחריות על שום נזק או פגיעה. המידע המוצג כאן אינו מהווה ייעוץ או אחריות על שום נזק או פגיעה. המידע המוצג כאן אינו מהווה ייעוץ או אחריות על שום נזק או פגיעה. המידע המוצג כאן אינו מהווה ייעוץ או אחריות על שום נזק או פגיעה.</small></p>
Kazachstan, Kirgizië		<p>Frequentieband ; 57 - 64 GHz, voedingsspanning gebruik: 9 V tot 16 V</p> <p>OHC2101, OHLC2101, OHRL2101, OHRR2101</p> <p>ООО<<СТАНДА СЕРТ>></p> <p>Место нахождения РА, г. Ереван, Аван, Нарекаци 42/45</p> <p>номер государственной регистрации 282.110.1052305</p> <p>УНН 00918006</p> <p>номер телефона +37493306330</p>
Maleisië	 <p>OHC2101, OHLC2101, OHRL2101, OHRR2101</p>	
Mexico		<p>'IFT:VOALOH22-25083 La operación de este equipo está sujeta a las siguientes dos condiciones: (1) es posible que este equipo o dispositivo no cause interferencia perjudicial y (2) este equipo o dispositivo debe aceptar cualquier interferencia, incluyendo la que pueda causar su operación no deseada.</p>

Regio	Labels en symbolen	Specificaties
Moldavië		<p>frequentieband(en) waarop de radioapparatuur werkt: 57 - 64 GHz maximaal radio-frequentievermogen verzonden over de frequentieband(en) waarop de radio-apparatuur werkt; 13 dBm e.i.r.p peak (deze waarde is conform de meetmethode van Europese norm ETSI EN 305 550)</p> <p>Vereenvoudigde EU-conformiteitsverklaring</p> <p>OHC2101 Prin prezenta, ALPS ALPINE CO., LTD. declară că tipul de echipamente radio OHC2101 este în conformitate cu Reglementarea tehnică „Punerea la dispoziție pe piață a echipamentelor radio”. Textul integral al declarației de conformitate este disponibil la următoarea adresă de Internet: https://www.alpsalpine.com/common/pdf/Interior_Sensor/OHC2101.pdf [https://www.alpsalpine.com/common/pdf/Interior_Sensor/OHC2101.pdf]</p> <p>OHLC2101 Prin prezenta, ALPS ALPINE CO., LTD. declară că tipul de echipamente radio OHLC2101 este în conformitate cu Reglementarea tehnică „Punerea la dispoziție pe piață a echipamentelor radio”. Textul integral al declarației de conformitate este disponibil la următoarea adresă de Internet: https://www.alpsalpine.com/common/pdf/Interior_Sensor/OHLC2101.pdf [https://www.alpsalpine.com/common/pdf/Interior_Sensor/OHLC2101.pdf]</p> <p>OHRL2101 Prin prezenta, ALPS ALPINE CO., LTD. declară că tipul de echipamente radio OHRL2101 este în conformitate cu Reglementarea tehnică „Punerea la dispoziție pe piață a echipamentelor radio”. Textul integral al declarației de conformitate este disponibil la următoarea adresă de Internet: https://www.alpsalpine.com/common/pdf/Interior_Sensor/OHRL2101.pdf [https://www.alpsalpine.com/common/pdf/Interior_Sensor/OHRL2101.pdf]</p> <p>OHRR2101 Prin prezenta, ALPS ALPINE CO., LTD. declară că tipul de echipamente radio OHRR2101 este în conformitate cu Reglementarea tehnică „Punerea la dispoziție pe piață a echipamentelor radio”. Textul integral al declarației de conformitate este disponibil la următoarea adresă de Internet: https://www.alpsalpine.com/common/pdf/Interior_Sensor/OHRR2101.pdf [https://www.alpsalpine.com/common/pdf/Interior_Sensor/OHRR2101.pdf]</p>
Oman	 <p>OHC2101</p>  <p>OHLC2101</p>  <p>OHRL2101</p>  <p>OHRR2101</p>	
Paraguay	 <p>OHC2101</p>  <p>OHLC2101</p>  <p>OHRL2101</p>  <p>OHRR2101</p>	
Servië		

Regio	Labels en symbolen	Specificaties
Verenigd Koninkrijk		<p>frequentieband(en) waarop de radioapparatuur werkt: 57 - 64 GHz maximaal radio-frequentievermogen verzonden over de frequentieband(en) waarop de radio-apparatuur werkt; 13 dBm e.i.r.p peak (deze waarde is conform de meetmethode van Europese norm ETSI EN 305 550)</p> <p>Vereenvoudigde conformiteitsverklaring Verenigd Koninkrijk</p> <p>OHC2101 Hereby, ALPS ALPINE CO., LTD. declares that the radio equipment type OHC2101 is in compliance with the relevant statutory requirements. The full text of the UK declaration of conformity is available at the following internet address: https://www.alpsalpine.com/common/pdf/Interior_Sensor/OHC2101.pdf [https://www.alpsalpine.com/common/pdf/Interior_Sensor/OHC2101.pdf]</p> <p>OHLC2101 Hereby, ALPS ALPINE CO., LTD. declares that the radio equipment type OHLC2101 is in compliance with the relevant statutory requirements. The full text of the UK declaration of conformity is available at the following internet address: https://www.alpsalpine.com/common/pdf/Interior_Sensor/OHLC2101.pdf [https://www.alpsalpine.com/common/pdf/Interior_Sensor/OHLC2101.pdf]</p> <p>OHRL2101 Hereby, ALPS ALPINE CO., LTD. declares that the radio equipment type OHRL2101 is in compliance with the relevant statutory requirements. The full text of the UK declaration of conformity is available at the following internet address: https://www.alpsalpine.com/common/pdf/Interior_Sensor/OHRL2101.pdf [https://www.alpsalpine.com/common/pdf/Interior_Sensor/OHRL2101.pdf]</p> <p>OHRR2101 Hereby, ALPS ALPINE CO., LTD. declares that the radio equipment type OHRR2101 is in compliance with the relevant statutory requirements. The full text of the UK declaration of conformity is available at the following internet address: https://www.alpsalpine.com/common/pdf/Interior_Sensor/OHRR2101.pdf [https://www.alpsalpine.com/common/pdf/Interior_Sensor/OHRR2101.pdf]</p>
Vietnam	 <p>OHC2101, OHLC2101, OHRL2101, OHRR2101</p>	
Zambia	 <p>OHC2101</p>  <p>OHLC2101</p>  <p>OHRL2101</p>  <p>OHRR2101</p>	

15.5.4. Typegoedkeuringen voor de antenne-eenheid telematica en connectiviteit

Hier vind je de typegoedkeuringen voor de antenne-eenheid telematica en connectiviteit^[1].

producent

Harman Becker Automotive Systems GmbH

Becker-Goering-Straße 16

De inhoud van deze handleiding geeft de status van de gebruikershandleiding weer op het moment van drukken en is mogelijk niet volledig geldig in toekomstige gevallen. Raadpleeg voor meer informatie de eerste pagina voor de volledige disclaimer.

76307 Karlsbad

Duitsland

Plaatselijke importeur (UK)

Volvo Car UK Limited

Scandinavia House, Morrey's Drive

Maidenhead SL6 4FL

Verenigd Koninkrijk

Plaatselijke vertegenwoordiger (UK)

Harman International Industries Inc.

26-27 London's St. Vita Basingstoke RG21 7PG

Verenigd Koninkrijk

Europese Unie: Conformiteitsverklaring ^[2]

Frequentieband(en) waarbinnen de radioapparatuur werkt:

RF-interface	Zendfrequentiebanden (MHz)	Frequentiebanden ontvangst (MHz)
GSM900	880-915	925-960
GSM1800	1710-1785	1805-1880
WCDMA-band I	1920-1980	2110-2170
WCDMA band III	1710-1785	1805-1880
WCDMA Band VIII	880-915	925-960
LTE FDD band 1	1920-1980	2110-2170
LTE FDD band 3	1710-1785	1805-1880
LTE FDD band 7	2500-2570	2620-2690
LTE FDD band 8	880-915	925-960
LTE FDD band 20	832-862	791-821
LTE FDD band 28	703-748	758-803
LTE FDD band 32 (Rx)	-	1452-1496
LTE TDD band 34	2010-2025	2010-2025
LTE TDD band 38	2570-2620	2570-2620
LTE TDD band 40	2300-2400	2300-2400
LTE TDD band 42	3400-3600	3400-3600
5G NR n1	1920-1980	2110-2170
5G NR n3	1710-1785	1805-1880
5G NR n7	2500-2570	2620-2690
5G NR n8	880-915	925-960

De inhoud van deze handleiding geeft de status van de gebruikershandleiding weer op het moment van drukken en is mogelijk niet volledig geldig in toekomstige gevallen. Raadpleeg voor meer informatie de eerste pagina voor de volledige disclaimer.

RF-interface	Zendfrequentiebanden (MHz)	Frequentiebanden ontvangst (MHz)
5G NR n20	832-862	791-821
5G NR n28	703-748	758-803
5G NR n38	2570-2620	2570-2620
5G NR n41	2496-2690 (beperkt tot 2570-2620 MHz)	2496-2690 (beperkt tot 2570-2620 MHz)
5G NR n77	3300-4200 (beperkt tot 3400-3800MHz)	3300-4200 (beperkt tot 3400-3800MHz)
5G NR n78	3300-3800 (beperkt tot 3400-3800MHz)	3300-3800 (beperkt tot 3400-3800MHz)
Bluetooth	2400-2483,5	2400-2483,5
GNSS (Rx)	-	1559-1610
ISM (Rx)	-	433,05 -434,79

Maximaal uitgezonden radiofrequentievermogen in de frequentieband(en) waarin de radioapparatuur werkt.

Bluetooth LE RF-zender uitgangsvermogen: <5 dBm

NAD-module RF-zender uitgangsvermogen:

GSM:

Klasse 4 (+33 dBm ± 2 dB) voor EGSM 900

Klasse 1 (+30 dBm ± 2 dB) voor GSM 1800

Klasse E2 (+27 dBm ± 3 dB) voor GSM 900 8-PSK





Klasse E2 (+26 dBm + 3/- 4 dB) voor GSM 1800 8-PSK

UMTS: Klasse 3 (+24 dBm + 1/- 3 dB)

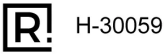

LTE: Klasse 3 (+23 dBm ± 2 dB)

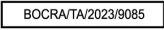
5G: Klasse 3 (+23 dBm+2/-3 dB)^[3]



Antenne-eenheid telematica en connectiviteit^[1]













Regio('s)	Labels	Specificaties
Argentinië	 H-30059	H-30059
Australië, Nieuw- Zeeland		R-NZ
Botswana		BOCRA/TA/2023/9085
Brazilië		<p>05732-24-07978</p> <p>Este produto está homologado pela ANATEL de acordo com os procedimentos regulamentados para avaliação da conformidade de produtos para telecomunicações e atende aos requisitos técnicos aplicados, incluindo os limites de exposição da Taxa de Absorção Específica referente a campos elétricos, magnéticos e eletromagnéticos de radio-frequência. O máximo valor medido da Taxa de Absorção Específica referente à exposição localizada na cabeça foi de 0,786 W/kg. Para maiores informações, consulte o site da ANATEL – www.anatel.gov.br</p> <p>Producten die onder Resolutie 680/2017 vallen:</p> <p>Este equipamento não tem direito à proteção contra interferência prejudicial e não pode causar interferência em sistemas devidamente autorizados</p> <p>Marcações do Ato 4084 (Act 4084 Marking)</p> <p>Produtos para consumidor final:</p> <p>Para maiores informações, consulte o site da ANATEL – www.anatel.gov.br</p>

Regio('s)	Labels	Specificaties
Canada		<p>FCC/ISED-verklaringen Model: TCAM2 IC: 6434A-TCAM2 Bevat IC: 6434A-SAN9200</p> <p>This device complies with part 15 of the FCC Rules and Industry Canada license-exempt RSS standard(s). Operation is subject to the following two conditions: (1) This device may not cause harmful interference, and (2) This device must accept any interference received, including interference that may cause undesired operation. Le présent appareil est conforme aux CNR d'Industrie Canada applicables aux appareils radio exempts de licence. L'exploitation est autorisée aux deux conditions suivantes : (1) l'appareil ne doit pas produire de brouillage, et (2) l'utilisateur de l'appareil doit accepter tout brouillage radioélectrique subi, même si le brouillage est susceptible d'en compromettre le fonctionnement.</p> <p>Wijzigingsverklaring: The party responsible for the compliance has not approved any changes or modifications to this device by the user. Any changes or modifications could void the user's authority to operate the equipment. Le responsable de l'homologation de ce produit n'approuve aucune modification apportée à l'appareil par l'utilisateur, quelle qu'en soit la nature. Tout changement ou modification peuvent annuler le droit d'utilisation de l'appareil par l'utilisateur.</p> <p>Draadloze kennisgeving: This device complies with FCC/ISED radiation exposure limits set forth for an uncontrolled environment and meets the FCC radio frequency (RF) Exposure Guidelines and RSS-102 of the ISED radio frequency (RF) Exposure rules. This transmitter must not be co-located or operating in conjunction with any other antenna or transmitter. The closer distance between the Cellular internal antennas and the head of the closest passenger will be 86.5 mm and the minimum distance between the BTLE internal antenna and the head of the closest passenger will be 118.0 mm. The device has been tested placed at the centre of the flat phantom with its back side facing the flat phantom surface simulating the normal use conditions at a conservative testing distance of 40 mm according to manufacturer request. Le présent appareil est conforme à l'exposition aux radiations FCC / ISED définies pour un environnement non contrôlé et répond aux directives d'exposition de la fréquence de la FCC radiofréquence (RF) et RSS-102 de la fréquence radio (RF) ISED règles d'exposition. L'émetteur ne doit pas être colocalisé ni fonctionner conjointement avec à autre antenne ou autre émetteur. La distance la plus courte entre les antennes internes cellulaires et la tête du passager le plus proche sera de 86,5 mm et la distance minimale entre l'antenne interne BTLE et la tête du passager le plus proche sera de 118,0 mm. Le dispositif a été testé au centre du fantôme plat, sa face arrière faisant face à la surface du fantôme plat, simulant les conditions d'utilisation normales à une distance d'essai prudente de 40 mm, conformément à la demande du fabricant.</p> <p>Conformiteit van hostapparaten op basis van modulaire goedkeuring The module has been evaluated in mobile stand-alone conditions: "The antenna used for this transmitter must be installed to provide a separation distance of at least 20 cm from all persons and must not be co-located or operating in conjunction with any other antenna or transmitter." Since the module is intended for use in a portable device () and co-located with other transmitter (Bluetooth), additional testing is performed to satisfy the SAR requirements of FCC Part 2.1093 (RF Co-location and SAR). Le module a été évalué dans des conditions d'autonomie mobile : "L'antenne utilisée pour cet émetteur doit être installée de manière à assurer une distance de séparation d'au moins 20 cm de toutes les personnes et ne doit pas être installée ou fonctionner en conjonction avec une autre antenne ou un autre émetteur. Étant donné que le module est destiné à être utilisé dans un appareil portable () et qu'il est situé au même endroit qu'un autre émetteur (Bluetooth), des tests supplémentaires sont effectués pour satisfaire aux exigences SAR de la partie 2.1093 de la FCC (Co-localisation RF et SAR).</p> <p>CAN ICES-3 (B) / NMB-3 (B) This Class B digital apparatus complies with Canadian ICES-003. Cet appareil numérique de classe B est conforme à la norme canadienne ICES-003.</p> <p>Kennisgeving FCC klasse B digitaal apparaat Deze apparatuur is getest en voldoet aan de limieten voor een digitaal apparaat van Klasse B, conform deel 15 van de FCC-voorschriften. Deze limieten zijn bedoeld om redelijke bescherming tegen schadelijke storing in een woonomgeving te bieden. Deze apparatuur genereert en gebruikt radiofrequentie-energie en kan deze uitstralen; als de apparatuur niet in wordt geïnstalleerd en gebruikt in overeenstemming met de instructies, kan er schadelijke storing op radiocommunicatie ontstaan. Maar er is geen enkele garantie dat storing zich niet in een specifieke installatie voordoet. Als deze apparatuur toch schadelijke storing op radio- of tv-ontvangst veroorzaakt, wat kan worden bepaald door de apparatuur in en uit te schakelen, dan kan de gebruiker proberen om de storing te verhelpen aan de hand van een of meerdere van de volgende maatregelen: - Draai de ontvangende antenne of plaats deze ergens anders - Vergroot de afstand tussen de apparatuur en de ontvanger. - Sluit de apparatuur aan op een aansluiting op een ander circuit dan waarop de ontvanger is aangesloten. - Neem contact op met de dealer of een ervaren radio-/tv-monteur voor hulp.</p>
China		<p>CMIIT ID: 2023CJ18966 RTM: Real-Time Monitoring 3.0</p>

Regio('s)	Labels	Specificaties
		
Costa Rica		00094-2024
Europese Unie & EFTA		<p>Engels Hereby, Harman Becker Automotive Systems GmbH declares that the radio equipment type Telematics Connectivity Antenna Module is in compliance with Directive 2014/53/EU. The full text of the EU declaration of conformity is available at the following internet Address: http://www.harman.com/compliance</p> <p>Bulgaars С настоящото Harman Becker Automotive Systems GmbH декларира, че този тип радиосъоръжение Telematics Connectivity Antenna Module е в съответствие с Директива 2014/53/ЕС. Цялостният текст на ЕС декларацията за съответствие може да се намери на следния интернет адрес: http://www.harman.com/compliance</p> <p>Kroatisch Harman Becker Automotive Systems GmbH ovime izjavljuje da je radijska oprema tipa Telematics Connectivity Antenna Module u skladu s Direktivom 2014/53/EU. Cjeloviti tekst EU izjave o sukladnosti dostupan je na sljedećoj internetskoj adresi: http://www.harman.com/compliance</p> <p>Tsjechisch Tímto Harman Becker Automotive Systems GmbH prohlašuje, že typ rádiového zařízení Telematics Connectivity Antenna Module je v souladu se směrnicí 2014/53/EU. Úplné znění EU prohlášení o shodě je k dispozici na této internetové adrese: http://www.harman.com/compliance</p> <p>Deens Hermed erklærer Harman Becker Automotive Systems GmbH, at radioudstyrstypen Telematics Connectivity Antenna Module er i overensstemmelse med direktiv 2014/53/EU. EU-overensstemmelseserklæringens fulde tekst kan findes på følgende internetadresse: http://www.harman.com/compliance</p> <p>Nederlands Hierbij verklaar ik, Harman Becker Automotive Systems GmbH, dat het type radioapparatuur Telematics Connectivity Antenna Module conform is met Richtlijn 2014/53/EU. De volledige tekst van de EU-conformiteitsverklaring kan worden geraadpleegd op het volgende internetadres: http://www.harman.com/compliance</p> <p>Ests Käesolevaga deklareerib Harman Becker Automotive Systems GmbH, et käesolev raadioseadme tüüp Telematics Connectivity Antenna Module vastab direktiivi 2014/53/EL nõuetele. ELi vastavusdeklaratsiooni täielik tekst on kättesaadav järgmisel internetiaadressil: http://www.harman.com/compliance</p> <p>Fins Harman Becker Automotive Systems GmbH vakuuttaa, että radiolaitetyypin Telematics Connectivity Antenna Module on direktiivin 2014/53/EU mukainen. EU-vaatimustenmukaisuusvakuutuksen täysimittainen teksti on saatavilla seuraavassa internetosoitteessa: http://www.harman.com/compliance</p> <p>Frans Le soussigné, Harman Becker Automotive Systems GmbH, déclare que l'équipement radioélectrique du type Telematics Connectivity Antenna Module est conforme à la directive 2014/53/UE. Le texte complet de la déclaration UE de conformité est disponible à l'adresse internet suivante: http://www.harman.com/compliance Avertissement: à compter du 1er juillet 2020, conformément au « Décret n°2019-1186 relatif à l'affichage du Débit d'Absorption Spécifique des équipements radio » (NOR : SSAP1834791D), la valeur du débit d'absorption spécifique (DAS) pour tout équipement radio dont le rendement est supérieur à 20 mW et qui est susceptible d'être utilisé de manière raisonnablement prévisible à proximité de la tête ou à une distance inférieure ou égale à 20 cm du corps humain doit être fourni de manière lisible, intelligible et visible dans le manuel d'utilisation. L'exigence n'est actuellement applicable qu'aux appareils de téléphonie mobile, conformément au « Décret n° 2010-1207 relatif à l'affichage du débit d'absorption spécifique des équipements terminaux radio (NOR : SASP1011528D).</p> <p>Duits Hiermit erklärt Harman Becker Automotive Systems GmbH, dass das Gerät mit Funkfunktion Telematics Connectivity Antenna Module der Richtlinie 2014/53/EU entspricht. Der vollständige Text der EU-Konformitätserklärung ist unter der folgenden Internetadresse verfügbar: http://www.harman.com/compliance</p> <p>Grieks Με την παρούσα ο/η Harman Becker Automotive Systems GmbH, δηλώνει ότι ο ραδιοεξοπλισμός Telematics Connectivity Antenna Module πληροί την οδηγία 2014/53/ΕΕ. Το πλήρες κείμενο της δήλωσης συμμόρφωσης ΕΕ διατίθεται στην ακόλουθη ιστοσελίδα στο διαδίκτυο: http://www.harman.com/compliance</p> <p>Hongaars Harman Becker Automotive Systems GmbH igazolja, hogy a Telematics Connectivity Antenna Module típusú rádióberendezés megfelel a 2014/53/EU irányelvnek. Az EU-megfelelőségi nyilatkozat teljes szövege elérhető a következő internetes címen: 2014.5.22. L 153/104 Az Európai Unió Hivatalos Lapja HU: http://www.harman.com/compliance</p> <p>Italiaans Il fabbricante, Harman Becker Automotive Systems GmbH, dichiara che il tipo di apparecchiatura radio Telematics Connectivity Antenna Module è conforme alla direttiva 2014/53/UE. Il testo completo della dichiarazione di</p>

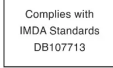
De inhoud van deze handleiding geeft de status van de gebruikershandleiding weer op het moment van drukken en is mogelijk niet volledig geldig in toekomstige gevallen. Raadpleeg voor meer informatie de eerste pagina voor de volledige disclaimer.

Regio('s)	Labels	Specificaties
		<p>conformità UE è disponibile al seguente indirizzo Internet: http://www.harman.com/compliance</p> <p>Lets</p> <p>Ar šo Harman Becker Automotive Systems GmbH deklarē, ka radioiekārta Telematics Connectivity Antenna Module atbilst Direktīvai 2014/53/ES. Pilns ES atbilstības deklarācijas teksts ir pieejams šādā interneta vietnē: http://www.harman.com/compliance</p> <p>Litouws</p> <p>Aš, Harman Becker Automotive Systems GmbH, patvirtinu, kad radijo įrenginių tipas Telematics Connectivity Antenna Module atitinka Direktyvą 2014/53/ES. Visas ES atitikties deklaracijos tekstas prieinamas šiuo interneto adresu: http://www.harman.com/compliance</p> <p>Maltees</p> <p>B'dan, Harman Becker Automotive Systems GmbH, niddikjara li dan it-tip ta' taghmir tar-radju Telematics Connectivity Antenna Module huwa konformi mad-Direttiva 2014/53/UE. It-test kollu tad-dikjarazzjoni ta' konformità tal-UE huwa disponibbli f'dan l-indirizz ta-Internet li ġej: http://www.harman.com/compliance</p> <p>Pools</p> <p>Harman Becker Automotive Systems GmbH niniejszym oświadcza, że typ urządzenia radiowego Telematics Connectivity Antenna Module jest zgodny z dyrektywą 2014/53/UE. Pełny tekst deklaracji zgodności UE jest dostępny pod następującym adresem internetowym: http://www.harman.com/compliance</p> <p>Portugees</p> <p>O(a) abaixo assinado(a) Harman Becker Automotive Systems GmbH declara que o presente tipo de equipamento de rádio Telematics Connectivity Antenna Module está em conformidade com a Diretiva 2014/53/UE. O texto integral da declaração de conformidade está disponível no seguinte endereço de Internet: http://www.harman.com/compliance</p> <p>Roemeens</p> <p>Prin prezenta, Harman Becker Automotive Systems GmbH declară că tipul de echipamente radio Telematics Connectivity Antenna Module este în conformitate cu Directiva 2014/53/UE. Textul integral al declarației UE de conformitate este disponibil la următoarea adresă internet: http://www.harman.com/compliance</p> <p>Slowaaks</p> <p>Harman Becker Automotive Systems GmbH týmto vyhlasuje, že rádiové zariadenie typu Telematics Connectivity Antenna Module je v súlade so smernicou 2014/53/EÚ. Úplné EÚ vyhlásenie o zhode je k dispozícii na tejto internetovej adrese: http://www.harman.com/compliance</p> <p>Sloveens</p> <p>Harman Becker Automotive Systems GmbH potrjuje, da je tip radijske opreme Telematics Connectivity Antenna Module skladen z Direktivo 2014/53/EU. Celotno besedilo izjave EU o skladnosti je na voljo na naslednjem spletnem naslovu: http://www.harman.com/compliance</p> <p>Spaans</p> <p>Por la presente, Harman Becker Automotive Systems GmbH declara que el tipo de equipo radioeléctrico Telematics Connectivity Antenna Module es conforme con la Directiva 2014/53/UE. El texto completo de la declaración UE de conformidad está disponible en la dirección Internet siguiente: http://www.harman.com/compliance</p> <p>Zweeds</p> <p>Härmed försäkras Harman Becker Automotive Systems GmbH att denna typ av radioutrustning Telematics Connectivity Antenna Module överensstämmer med direktiv 2014/53/EU. Den fullständiga texten till EUförsäkran om överensstämmelse finns på följande webbadress: http://www.harman.com/compliance</p> <p>Turks</p> <p>Harman Becker Automotive Systems GmbH işbu, radyo işlevli CONBOX-HIGH cihazı 2014/53 / ABDirektifi ile uyumlu olduğunu beyan eder. AB-uygunluk beyanının tam metnisi aşağıdaki İnternet adresinde mevcuttur: http://www.harman.com/compliance</p>
Indonesië	  <p>Dilarang melakukan perubahan spesifikasi yang dapat menimbulkan gangguan fisik dan/atau elektromagnetik terhadap lingkungan sekitarnya</p>	100947/SDPPI/2024 13809

Regio('s)	Labels	Specificaties
Israël		מספר אישור אלחוטי של משרד התקשורת הוא 11-11573 השימוש במכשיר הוא על בסיס משני פטור מרשיון הפעלה אלחוטי, כלומר – לא מוגן מהפרעות וללא הפרעה למערכות אחרות הפועלות כדין. רק "בפעולת בזק" לשימוש עצמי של הלקוח בלבד, הצו דפטור מרשיון הפעלה אלחוטי. מתן "שרות בזק" לצד ג' מחייב רשיון מיוחד ממשרד התקשורת.
Japan	 R: 003-230332 R: 003-210116 T: ADF210080003	R: 003-230332 R: 003-210116 T: ADF210080003 Bedrijfstemperatuur : [van -40 tot 85] °C Relatieve vochtigheid : [van 0 tot 93] %
Maleisië	 CIDF21000127	CIDF21000127
Mexico	IFT: VOVOTC24-01064 	IFT: VOVOTC24-01064
Marokko		MR00039083ANRT2023
Oman		D100428 TRA/TA-R/16945/23
Paraguay	 2024-02-1-0235	2024-02-1-0235
Filipijnen	 NTC Type Approved No.: ESD-GEC-2308176	ESD-GEC-2308176
Rusland, Eur-aziatische Economische Unie		
Servië	 И 005 23	I 005 23
Singapore		Plaatselijke importeur: Volvo Cars Singapore Pte DB107713
Zuid-Afrika		TA-2023/2143
Zuid-Korea		사용자 안내문 이 기기는 안전을 보장하기 위해 사용 중 화재 발생 시 위험을 최소화할 수 있도록 자동으로 전원을 차단하는 기능을 갖추고 있습니다. R-RT8G-TCAM2
Taiwan	 CCAH245G0110T8	CCA245G0110T8 MPE 1.0 mW/cm² 0.15 mW/cm² 2.0

[3] Voor de meeste banden. Er bestaan enkele uitzonderingen, per 3GPP-standaard

[4] China RoHS

15.5.5. Typegoedkeuring voor TPMS-sensorradiofrequentie

Hier vind je typegoedkeuringen voor radiofrequentie voor de sensor van het bandenspanningscontrolesysteem.

Regio	Specificaties
Albanië	Hierbij verklaart Baolong Huf Shanghai Electronics Co., Ltd dat deze TPMS-sensor voldoet aan de noodzakelijke vereisten en bepalingen van de Richtlijn 2014/53/EU.
Andorra	Hierbij verklaart Baolong Huf Shanghai Electronics Co., Ltd dat deze TPMS-sensor voldoet aan de noodzakelijke vereisten en bepalingen van de Richtlijn 2014/53/EU.
Angola	Hierbij verklaart Baolong Huf Shanghai Electronics Co., Ltd dat deze TPMS-sensor voldoet aan de noodzakelijke vereisten en bepalingen van de Richtlijn 2014/53/EU.
Argentinië	Hierbij verklaart Baolong Huf Shanghai Electronics Co., Ltd dat deze TPMS-sensor voldoet aan de noodzakelijke vereisten en bepalingen van ENACOM.
Armenië	Hierbij verklaart Baolong Huf Shanghai Electronics Co., Ltd dat deze TPMS-sensor voldoet aan de noodzakelijke vereisten en bepalingen van AR COC.
Australië	Hierbij verklaart Baolong Huf Shanghai Electronics Co., Ltd dat deze TPMS-sensor voldoet aan de noodzakelijke vereisten en bepalingen van RCM.
Oostenrijk	Hierbij verklaart Baolong Huf Shanghai Electronics Co., Ltd dat deze TPMS-sensor voldoet aan de noodzakelijke vereisten en bepalingen van de Richtlijn 2014/53/EU.
Azerbeidzjan	Hierbij verklaart Baolong Huf Shanghai Electronics Co., Ltd dat deze TPMS-sensor voldoet aan de noodzakelijke vereisten en bepalingen van AZ COC.
Bahrein	Hierbij verklaart Baolong Huf Shanghai Electronics Co., Ltd dat deze TPMS-sensor voldoet aan de noodzakelijke vereisten en bepalingen van TRA.
België	Hierbij verklaart Baolong Huf Shanghai Electronics Co., Ltd dat deze TPMS-sensor voldoet aan de noodzakelijke vereisten en bepalingen van de Richtlijn 2014/53/EU.
Bolivia	Hierbij verklaart Baolong Huf Shanghai Electronics Co., Ltd dat deze TPMS-sensor voldoet aan de noodzakelijke vereisten en bepalingen van ATT
Bosnië en Herzegovina	Hierbij verklaart Baolong Huf Shanghai Electronics Co., Ltd dat deze TPMS-sensor voldoet aan de noodzakelijke vereisten en bepalingen van de Richtlijn 2014/53/EU.
Botswana	Hierbij verklaart Baolong Huf Shanghai Electronics Co., Ltd dat deze TPMS-sensor voldoet aan de noodzakelijke vereisten en bepalingen van BOCAR.
Brazilië	Hierbij verklaart Baolong Huf Shanghai Electronics Co., Ltd dat deze TPMS-sensor voldoet aan de noodzakelijke vereisten en bepalingen van ANATEL.
Bulgarije	Hierbij verklaart Baolong Huf Shanghai Electronics Co., Ltd dat deze TPMS-sensor voldoet aan de noodzakelijke vereisten en bepalingen van de Richtlijn 2014/53/EU.
Cambodja	Hierbij verklaart Baolong Huf Shanghai Electronics Co., Ltd dat deze TPMS-sensor voldoet aan de noodzakelijke vereisten en bepalingen van TRC.
Canada	Hierbij verklaart Baolong Huf Shanghai Electronics Co., Ltd dat deze TPMS-sensor voldoet aan de noodzakelijke vereisten en bepalingen van ISSED.
Chili	Hierbij verklaart Baolong Huf Shanghai Electronics Co., Ltd dat deze TPMS-sensor voldoet aan de noodzakelijke vereisten en bepalingen van SUBTEL.
China	Hierbij verklaart Baolong Huf Shanghai Electronics Co., Ltd dat deze TPMS-sensor voldoet aan de noodzakelijke vereisten en bepalingen van SRRC.

Regio	Specificaties
Colombia	Hierbij verklaart Baolong Huf Shanghai Electronics Co., Ltd dat deze TPMS-sensor voldoet aan de noodzakelijke vereisten en bepalingen van CRC.
Costa Rica	Hierbij verklaart Baolong Huf Shanghai Electronics Co., Ltd dat deze TPMS-sensor voldoet aan de noodzakelijke vereisten en bepalingen van SUTEL.
Kroatië	Hierbij verklaart Baolong Huf Shanghai Electronics Co., Ltd dat deze TPMS-sensor voldoet aan de noodzakelijke vereisten en bepalingen van de Richtlijn 2014/53/EU.
Cyprus	Hierbij verklaart Baolong Huf Shanghai Electronics Co., Ltd dat deze TPMS-sensor voldoet aan de noodzakelijke vereisten en bepalingen van de Richtlijn 2014/53/EU.
Tsjechië	Hierbij verklaart Baolong Huf Shanghai Electronics Co., Ltd dat deze TPMS-sensor voldoet aan de noodzakelijke vereisten en bepalingen van de Richtlijn 2014/53/EU.
Denemarken	Hierbij verklaart Baolong Huf Shanghai Electronics Co., Ltd dat deze TPMS-sensor voldoet aan de noodzakelijke vereisten en bepalingen van de Richtlijn 2014/53/EU.
Dominicaanse Republiek	Hierbij verklaart Baolong Huf Shanghai Electronics Co., Ltd dat deze TPMS-sensor voldoet aan de noodzakelijke vereisten en bepalingen van INDOTEL.
Egypte	Hierbij verklaart Baolong Huf Shanghai Electronics Co., Ltd dat deze TPMS-sensor voldoet aan de noodzakelijke vereisten en bepalingen van NTRA.
Estland	Hierbij verklaart Baolong Huf Shanghai Electronics Co., Ltd dat deze TPMS-sensor voldoet aan de noodzakelijke vereisten en bepalingen van de Richtlijn 2014/53/EU.
Faeröer	Hierbij verklaart Baolong Huf Shanghai Electronics Co., Ltd dat deze TPMS-sensor voldoet aan de noodzakelijke vereisten en bepalingen van de Richtlijn 2014/53/EU.
Finland	Hierbij verklaart Baolong Huf Shanghai Electronics Co., Ltd dat deze TPMS-sensor voldoet aan de noodzakelijke vereisten en bepalingen van de Richtlijn 2014/53/EU.
Frankrijk	Hierbij verklaart Baolong Huf Shanghai Electronics Co., Ltd dat deze TPMS-sensor voldoet aan de noodzakelijke vereisten en bepalingen van de Richtlijn 2014/53/EU.
Georgië	Hierbij verklaart Baolong Huf Shanghai Electronics Co., Ltd dat deze TPMS-sensor voldoet aan de noodzakelijke vereisten en bepalingen van de Richtlijn 2014/53/EU.
Duitsland	Hierbij verklaart Baolong Huf Shanghai Electronics Co., Ltd dat deze TPMS-sensor voldoet aan de noodzakelijke vereisten en bepalingen van de Richtlijn 2014/53/EU.
Griekenland	Hierbij verklaart Baolong Huf Shanghai Electronics Co., Ltd dat deze TPMS-sensor voldoet aan de noodzakelijke vereisten en bepalingen van de Richtlijn 2014/53/EU.
Groenland	Hierbij verklaart Baolong Huf Shanghai Electronics Co., Ltd dat deze TPMS-sensor voldoet aan de noodzakelijke vereisten en bepalingen van de Richtlijn 2014/53/EU.
Guadeloupe	Hierbij verklaart Baolong Huf Shanghai Electronics Co., Ltd dat deze TPMS-sensor voldoet aan de noodzakelijke vereisten en bepalingen van de Richtlijn 2014/53/EU.
Guatemala	Hierbij verklaart Baolong Huf Shanghai Electronics Co., Ltd dat deze TPMS-sensor voldoet aan de noodzakelijke vereisten en bepalingen van SIT.
Hongkong	Hierbij verklaart Baolong Huf Shanghai Electronics Co., Ltd dat deze TPMS-sensor voldoet aan de noodzakelijke vereisten en bepalingen van de Richtlijn 2014/53/EU.
Hongarije	Hierbij verklaart Baolong Huf Shanghai Electronics Co., Ltd dat deze TPMS-sensor voldoet aan de noodzakelijke vereisten en bepalingen van de Richtlijn 2014/53/EU.
IJsland	Hierbij verklaart Baolong Huf Shanghai Electronics Co., Ltd dat deze TPMS-sensor voldoet aan de noodzakelijke vereisten en bepalingen van de Richtlijn 2014/53/EU.
India	Hierbij verklaart Baolong Huf Shanghai Electronics Co., Ltd dat deze TPMS-sensor voldoet aan de noodzakelijke vereisten en bepalingen van WPC.
Indonesië	Hierbij verklaart Baolong Huf Shanghai Electronics Co., Ltd dat deze TPMS-sensor voldoet aan de noodzakelijke vereisten en bepalingen van SDPPI.
Ierland	Hierbij verklaart Baolong Huf Shanghai Electronics Co., Ltd dat deze TPMS-sensor voldoet aan de noodzakelijke vereisten en bepalingen van de Richtlijn 2014/53/EU.
Israël	Hierbij verklaart Baolong Huf Shanghai Electronics Co., Ltd dat deze TPMS-sensor voldoet aan de noodzakelijke vereisten en bepalingen van MOC.

Regio	Specificaties
Italië	Hierbij verklaart Baolong Huf Shanghai Electronics Co., Ltd dat deze TPMS-sensor voldoet aan de noodzakelijke vereisten en bepalingen van de Richtlijn 2014/53/EU.
Ivoorkust	Hierbij verklaart Baolong Huf Shanghai Electronics Co., Ltd dat deze TPMS-sensor voldoet aan de noodzakelijke vereisten en bepalingen van ARTCI.
Japan	Hierbij verklaart Baolong Huf Shanghai Electronics Co., Ltd dat deze TPMS-sensor voldoet aan de noodzakelijke vereisten en bepalingen van MIC.
Jordanië	Hierbij verklaart Baolong Huf Shanghai Electronics Co., Ltd dat deze TPMS-sensor voldoet aan de noodzakelijke vereisten en bepalingen van TRC.
Kazachstan	Hierbij verklaart Baolong Huf Shanghai Electronics Co., Ltd dat deze TPMS-sensor voldoet aan de noodzakelijke vereisten en bepalingen van EAC.
Kenia	Hierbij verklaart Baolong Huf Shanghai Electronics Co., Ltd dat deze TPMS-sensor voldoet aan de noodzakelijke vereisten en bepalingen van CAK.
Korea	Hierbij verklaart Baolong Huf Shanghai Electronics Co., Ltd dat deze TPMS-sensor voldoet aan de noodzakelijke vereisten en bepalingen van KC.
Kosovo	Hierbij verklaart Baolong Huf Shanghai Electronics Co., Ltd dat deze TPMS-sensor voldoet aan de noodzakelijke vereisten en bepalingen van de Richtlijn 2014/53/EU.
Koeweit	Hierbij verklaart Baolong Huf Shanghai Electronics Co., Ltd dat deze TPMS-sensor voldoet aan de noodzakelijke vereisten en bepalingen van CITRA.
La Réunion	Hierbij verklaart Baolong Huf Shanghai Electronics Co., Ltd dat deze TPMS-sensor voldoet aan de noodzakelijke vereisten en bepalingen van de Richtlijn 2014/53/EU.
Letland	Hierbij verklaart Baolong Huf Shanghai Electronics Co., Ltd dat deze TPMS-sensor voldoet aan de noodzakelijke vereisten en bepalingen van de Richtlijn 2014/53/EU.
Libanon	Hierbij verklaart Baolong Huf Shanghai Electronics Co., Ltd dat deze TPMS-sensor voldoet aan de noodzakelijke vereisten en bepalingen van MOT.
Liechtenstein	Hierbij verklaart Baolong Huf Shanghai Electronics Co., Ltd dat deze TPMS-sensor voldoet aan de noodzakelijke vereisten en bepalingen van de Richtlijn 2014/53/EU.
Litouwen	Hierbij verklaart Baolong Huf Shanghai Electronics Co., Ltd dat deze TPMS-sensor voldoet aan de noodzakelijke vereisten en bepalingen van de Richtlijn 2014/53/EU.
Luxemburg	Hierbij verklaart Baolong Huf Shanghai Electronics Co., Ltd dat deze TPMS-sensor voldoet aan de noodzakelijke vereisten en bepalingen van de Richtlijn 2014/53/EU.
Macedonië	Hierbij verklaart Baolong Huf Shanghai Electronics Co., Ltd dat deze TPMS-sensor voldoet aan de noodzakelijke vereisten en bepalingen van de Richtlijn 2014/53/EU.
Maleisië	Hierbij verklaart Baolong Huf Shanghai Electronics Co., Ltd dat deze TPMS-sensor voldoet aan de noodzakelijke vereisten en bepalingen van SIRIM.
Malta	Hierbij verklaart Baolong Huf Shanghai Electronics Co., Ltd dat deze TPMS-sensor voldoet aan de noodzakelijke vereisten en bepalingen van de Richtlijn 2014/53/EU.
Martinique	Hierbij verklaart Baolong Huf Shanghai Electronics Co., Ltd dat deze TPMS-sensor voldoet aan de noodzakelijke vereisten en bepalingen van de Richtlijn 2014/53/EU.
Marokko	Hierbij verklaart Baolong Huf Shanghai Electronics Co., Ltd dat deze TPMS-sensor voldoet aan de noodzakelijke vereisten en bepalingen van ANRT.
Mexico	Hierbij verklaart Baolong Huf Shanghai Electronics Co., Ltd dat deze TPMS-sensor voldoet aan de noodzakelijke vereisten en bepalingen van IFETEL/NOM.
Moldavië	Hierbij verklaart Baolong Huf Shanghai Electronics Co., Ltd dat deze TPMS-sensor voldoet aan de noodzakelijke vereisten en bepalingen van de Richtlijn 2014/53/EU.
Monaco	Hierbij verklaart Baolong Huf Shanghai Electronics Co., Ltd dat deze TPMS-sensor voldoet aan de noodzakelijke vereisten en bepalingen van de Richtlijn 2014/53/EU.
Mozambique	Hierbij verklaart Baolong Huf Shanghai Electronics Co., Ltd dat deze TPMS-sensor voldoet aan de noodzakelijke vereisten en bepalingen van INCM.
Namibië	Hierbij verklaart Baolong Huf Shanghai Electronics Co., Ltd dat deze TPMS-sensor voldoet aan de noodzakelijke vereisten en bepalingen van CRAN.

Regio	Specificaties
Nederland	Hierbij verklaart Baolong Huf Shanghai Electronics Co., Ltd dat deze TPMS-sensor voldoet aan de noodzakelijke vereisten en bepalingen van de Richtlijn 2014/53/EU.
Nieuw-Zeeland	Hierbij verklaart Baolong Huf Shanghai Electronics Co., Ltd dat deze TPMS-sensor voldoet aan de noodzakelijke vereisten en bepalingen van RCM.
Noorwegen	Hierbij verklaart Baolong Huf Shanghai Electronics Co., Ltd dat deze TPMS-sensor voldoet aan de noodzakelijke vereisten en bepalingen van de Richtlijn 2014/53/EU.
Oman	Hierbij verklaart Baolong Huf Shanghai Electronics Co., Ltd dat deze TPMS-sensor voldoet aan de noodzakelijke vereisten en bepalingen van TRA.
Pakistan	Hierbij verklaart Baolong Huf Shanghai Electronics Co., Ltd dat deze TPMS-sensor voldoet aan de noodzakelijke vereisten en bepalingen van POTRAZ.
Panama	Hierbij verklaart Baolong Huf Shanghai Electronics Co., Ltd dat deze TPMS-sensor voldoet aan de noodzakelijke vereisten en bepalingen van ASEP.
Paraguay	Hierbij verklaart Baolong Huf Shanghai Electronics Co., Ltd dat deze TPMS-sensor voldoet aan de noodzakelijke vereisten en bepalingen van CONATEL.
Peru (Maquinaria)	Hierbij verklaart Baolong Huf Shanghai Electronics Co., Ltd dat deze TPMS-sensor voldoet aan de noodzakelijke vereisten en bepalingen van MTC.
Filipijnen	Hierbij verklaart Baolong Huf Shanghai Electronics Co., Ltd dat deze TPMS-sensor voldoet aan de noodzakelijke vereisten en bepalingen van NTC.
Polen	Hierbij verklaart Baolong Huf Shanghai Electronics Co., Ltd dat deze TPMS-sensor voldoet aan de noodzakelijke vereisten en bepalingen van de Richtlijn 2014/53/EU.
Portugal	Hierbij verklaart Baolong Huf Shanghai Electronics Co., Ltd dat deze TPMS-sensor voldoet aan de noodzakelijke vereisten en bepalingen van de Richtlijn 2014/53/EU.
Puerto Rico	Hierbij verklaart Baolong Huf Shanghai Electronics Co., Ltd dat deze TPMS-sensor voldoet aan de noodzakelijke vereisten en bepalingen van FCC.
Qatar	Hierbij verklaart Baolong Huf Shanghai Electronics Co., Ltd dat deze TPMS-sensor voldoet aan de noodzakelijke vereisten en bepalingen van CRA.
Roemenië	Hierbij verklaart Baolong Huf Shanghai Electronics Co., Ltd dat deze TPMS-sensor voldoet aan de noodzakelijke vereisten en bepalingen van de Richtlijn 2014/53/EU.
San Marino	Hierbij verklaart Baolong Huf Shanghai Electronics Co., Ltd dat deze TPMS-sensor voldoet aan de noodzakelijke vereisten en bepalingen van de Richtlijn 2014/53/EU.
Saoedi-Arabië	Hierbij verklaart Baolong Huf Shanghai Electronics Co., Ltd dat deze TPMS-sensor voldoet aan de noodzakelijke vereisten en bepalingen van CST.
Servië/Montenegro	Hierbij verklaart Baolong Huf Shanghai Electronics Co., Ltd dat deze TPMS-sensor voldoet aan de noodzakelijke vereisten en bepalingen van RS COC.
Singapore	Hierbij verklaart Baolong Huf Shanghai Electronics Co., Ltd dat deze TPMS-sensor voldoet aan de noodzakelijke vereisten en bepalingen van IMDA.
Slowakije	Hierbij verklaart Baolong Huf Shanghai Electronics Co., Ltd dat deze TPMS-sensor voldoet aan de noodzakelijke vereisten en bepalingen van de Richtlijn 2014/53/EU.
Slovenië	Hierbij verklaart Baolong Huf Shanghai Electronics Co., Ltd dat deze TPMS-sensor voldoet aan de noodzakelijke vereisten en bepalingen van de Richtlijn 2014/53/EU.
Zuid-Afrika	Hierbij verklaart Baolong Huf Shanghai Electronics Co., Ltd dat deze TPMS-sensor voldoet aan de noodzakelijke vereisten en bepalingen van ICASA.
Spanje	Hierbij verklaart Baolong Huf Shanghai Electronics Co., Ltd dat deze TPMS-sensor voldoet aan de noodzakelijke vereisten en bepalingen van de Richtlijn 2014/53/EU.
Sri Lanka	Hierbij verklaart Baolong Huf Shanghai Electronics Co., Ltd dat deze TPMS-sensor voldoet aan de noodzakelijke vereisten en bepalingen van TRCSL.
Zweden	Hierbij verklaart Baolong Huf Shanghai Electronics Co., Ltd dat deze TPMS-sensor voldoet aan de noodzakelijke vereisten en bepalingen van de Richtlijn 2014/53/EU.
Zwitserland	Hierbij verklaart Baolong Huf Shanghai Electronics Co., Ltd dat deze TPMS-sensor voldoet aan de noodzakelijke vereisten en bepalingen van de Richtlijn 2014/53/EU.

Regio	Specificaties
Taiwan	Hierbij verklaart Baolong Huf Shanghai Electronics Co., Ltd dat deze TPMS-sensor voldoet aan de noodzakelijke vereisten en bepalingen van NCC.
Thailand	Hierbij verklaart Baolong Huf Shanghai Electronics Co., Ltd dat deze TPMS-sensor voldoet aan de noodzakelijke vereisten en bepalingen van NBTC.
Trinidad en Tobago	Hierbij verklaart Baolong Huf Shanghai Electronics Co., Ltd dat deze TPMS-sensor voldoet aan de noodzakelijke vereisten en bepalingen van TATT.
Tunesië	Hierbij verklaart Baolong Huf Shanghai Electronics Co., Ltd dat deze TPMS-sensor voldoet aan de noodzakelijke vereisten en bepalingen van CERT.
Turkije	Hierbij verklaart Baolong Huf Shanghai Electronics Co., Ltd dat deze TPMS-sensor voldoet aan de noodzakelijke vereisten en bepalingen van de Richtlijn 2014/53/EU.
Verenigde Arabische Emiraten	Hierbij verklaart Baolong Huf Shanghai Electronics Co., Ltd dat deze TPMS-sensor voldoet aan de noodzakelijke vereisten en bepalingen van TDRA.
Oekraïne	Hierbij verklaart Baolong Huf Shanghai Electronics Co., Ltd dat deze TPMS-sensor voldoet aan de noodzakelijke vereisten en bepalingen van UR TR COC.
Verenigd Koninkrijk	Hierbij verklaart Baolong Huf Shanghai Electronics Co., Ltd dat deze TPMS-sensor voldoet aan de noodzakelijke vereisten en bepalingen van UKCA.
Uruguay	Hierbij verklaart Baolong Huf Shanghai Electronics Co., Ltd dat deze TPMS-sensor voldoet aan de noodzakelijke vereisten en bepalingen van URSEC.
Verenigde Staten	Hierbij verklaart Baolong Huf Shanghai Electronics Co., Ltd dat deze TPMS-sensor voldoet aan de noodzakelijke vereisten en bepalingen van FCC.
Oezbekistan	Hierbij verklaart Baolong Huf Shanghai Electronics Co., Ltd dat deze TPMS-sensor voldoet aan de noodzakelijke vereisten en bepalingen van MiTC.
Vaticaanstad	Hierbij verklaart Baolong Huf Shanghai Electronics Co., Ltd dat deze TPMS-sensor voldoet aan de noodzakelijke vereisten en bepalingen van de Richtlijn 2014/53/EU.
Vietnam	Hierbij verklaart Baolong Huf Shanghai Electronics Co., Ltd dat deze TPMS-sensor voldoet aan de noodzakelijke vereisten en bepalingen van MIC.
Zambia	Hierbij verklaart Baolong Huf Shanghai Electronics Co., Ltd dat deze TPMS-sensor voldoet aan de noodzakelijke vereisten en bepalingen van ZICTA.
Zimbabwe	Hierbij verklaart Baolong Huf Shanghai Electronics Co., Ltd dat deze TPMS-sensor voldoet aan de noodzakelijke vereisten en bepalingen van POTRAZ.

15.5.6. Typegoedkeuringen voor draadloze lader en NFC

Hieronder staan de technische specificaties en certificaten voor de draadloze lader.

producent

Molex CVS Bochum GmbH

Address: Meesmannstr. 103, 44807 Bochum, Duitsland

Telefoonnummer: +49 234 51668 0

Technische specificaties

Draadloze lader

- Frequentieband: 127,55 kHz



De inhoud van deze handleiding geeft de status van de gebruikershandleiding weer op het moment van drukken en is mogelijk niet volledig geldig in toekomstige gevallen. Raadpleeg voor meer informatie de eerste pagina voor de volledige disclaimer.







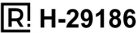

- Maximale sterkte magnetisch veld: 55,77 dB μ A/m



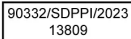

NFC-kaartlezer

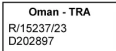
- Frequentieband 13,56 MHz
- Maximale sterkte magnetisch veld: 42 dB μ A/m

Conformiteitsverklaring

Albanië, België, Bulgarije, Cyprus, Denemarken, Duitsland, Estland, Finland, Frankrijk, Griekenland, Hongarije, IJsland, Ierland, Italië, Kroatië, Letland, Litouwen, Luxemburg, Malta, Nederland, Noorwegen, Oostenrijk, Polen, Portugal, Roemenië, Slovenië, Slowakije, Spanje, Tsjechië, Zweden, Zwitserland	Hereby, Molex CVS Bochum GmbH declares that the radio equipment type WCH-303 is in compliance with Directive 2014/53/EU. The full text of the EU declaration of conformity is available at the following internet address: http://www.molex.com/doc
Argentinië	
Oostenrijk, België, Duitsland, Luxemburg, Zwitserland	Hiermit erklärt Molex CVS Bochum GmbH, dass der Funkanlagentyp WCH-303 der Richtlinie 2014/53/EU entspricht. Der vollständige Text der EU-Konformitätserklärung ist unter der folgenden Internetadresse verfügbar: http://www.molex.com/doc
België	Hierbij verklaar ik, Molex CVS Bochum GmbH, dat het type radioapparatuur WCH-303 conform is met Richtlijn 2014/53/EU. De volledige tekst van de EU-conformiteitsverklaring kan worden geraadpleegd op het volgende internetadres: http://www.molex.com/doc
Botswana	
Brazilië	Este equipamento opera em caráter secundário, isto é, não tem direito a proteção contra interferência prejudicial, mesmo de estações do mesmo tipo, e não pode causar interferência a sistemas operando em caráter primário.
Bulgarije	С настоящото Molex CVS Bochum GmbH декларира, че този тип радиосъоръжение WCH-303 е в съответствие с Директива 2014/53/ЕС. Цялостният текст на ЕС декларацията за съответствие може да се намери на следния интернет адрес: http://www.molex.com/doc
Canada, Verenigde Staten, Barbados, Bolivia, Chili, Colombia, Costa Rica	Dit apparaat voldoet aan deel 15 van de FCC-regels en aan de RSS-norm(en) voor licentievrijstelling van Industry Canada. De bediening is afhankelijk van de volgende twee voorwaarden: <ol style="list-style-type: none"> 1. Dit apparaat mag geen schadelijke storing veroorzaken en 2. dit apparaat moet ontvangen storing accepteren, inclusief storing die voor een ongewenste werking kan zorgen. FCC ID: WJLWCH-303 IC 7847A -WCH303 Wijzigingen of aanpassingen die niet nadrukkelijk door Molex zijn goedgekeurd, kunnen de bevoegdheid van de gebruiker om deze apparatuur te bedienen ongeldig maken.

Griekenland, Cyprus	Με την παρούσα ο/η Molex CVS Bochum GmbH, δηλώνει ότι ο ραδιοεξοπλισμός WCH-303 πληροί την οδηγία 2014/53/ΕΕ. Το πλήρες κείμενο της δήλωσης συμμόρφωσης ΕΕ διατίθεται στην ακόλουθη ιστοσελίδα στο διαδίκτυο: http://www.molex.com/doc
Indonesië	 <p>Dilarang melakukan perubahan spesifikasi yang dapat menimbulkan gangguan fisik dan/atau elektromagnetik terhadap lingkungan sekitarnya</p> <p>China:</p>   <p>Mexico:</p>  
Israël	מספר אישור התאמה מטעם משרד התקשורת : 51-9279 חל איסור לבצע פעולות במכשיר אשר יש בהן כדי לשנות את תכונותיו האלחוטיות של המכשיר, ובכלל זה החלפת אנטנה מקורית או חוספת אפשרות לחיבור לאנטנה חיצונית ללא קבלת אישור משרד התקשורת, בשל החשש להפרעות אלחוטיות.
Italië, Zwitserland	Il fabbricante, Molex CVS Bochum GmbH, dichiara che il tipo di apparecchiatura radio WCH-303 è conforme alla direttiva 2014/53/UE. Il testo completo della dichiarazione di conformità UE è disponibile al seguente indirizzo Internet: http://www.molex.com/doc
Letland	Ar šo Molex CVS Bochum GmbH deklarē, ka radioiekārta WCH-303 atbilst Direktīvai 2014/53/ES. Pilns ES atbilstības deklarācijas teksts ir pieejams šādā interneta vietnē: http://www.molex.com/doc
Litouwen	Aš, Molex CVS Bochum GmbH, patvirtinu, kad radijo įrenginių tipas WCH-303 atitinka Direktyvą 2014/53/ES. Visas ES atitikties deklaracijos tekstas prieinamas šiuo interneto adresu: http://www.molex.com/doc
Hongarije	Molex CVS Bochum GmbH igazolja, hogy a WCH-303 típusú rádióberendezés megfelel a 2014/53/EU irányelvnek. Az EU-megfelelőségi nyilatkozat teljes szövege elérhető a következő internetes címen: http://www.molex.com/doc
Maleisië	
Malta	B'dan, Molex CVS Bochum GmbH, niddikjara li dan it-tip ta' taghmir tar-radju WCH-303 huwa konformi mad-Direttiva 2014/53/UE. It-test kollu tad-dikjarazzjoni ta' konformità ta-UE huwa disponibbli f'dan l-indirizz ta-Internet li ġej: http://www.molex.com/doc
Mexico	IFT-goedkeuring: VOMOWC23-11195
Oman	
Pakistan	
Paraguay	

Turkije	<p>İşbu belge; Molex CVS Bochum GmbH telsiz ekipmanı tipinin WCH-303 2014/53/AB sayılı Direktiğe uygun olduğunu beyan eder. AB uygunluk beyanının tam metni aşağıdaki internet adresinde mevcuttur: http://www.molex.com/doc</p> <p>Importeur: Volvo Car Turkey Otomobil LTD. ŞTİ. Selahattin Kutman Telefoon: +90 532 2730116 Adres: Fatih Sultan Mehmet Mah. Poligon Cad. Buyaka2 Sitesi No:8B Kule2 Kat 4 Tepeüstü Ümraniye 34711 İstanbul, Turkey E-mailadres: selahattin.kutman@volvocars.com</p>
Verenigde Arabische Emiraten	 
Verenigd Koninkrijk	<p>Hereby, Molex CVS Bochum GmbH declares that the radio equipment type WCH-303 is in compliance with the Radio Equipment Regulations 2017. The full text of the UK declaration of conformity is available at the following internet address: http://www.molex.com/doc</p> <p>Importeur: Volvo Car UK Chris Mullord Telefoon: +44 7730 809372 Adres: Scandinavia House Norreys Drive Maidenhead, SL6 4FL, UK E-mailadres: chris.mullord@volvocars.com</p>
Oekraïne	<p>СПРОЩЕНА ДЕКЛАРАЦІЯ ПРО ВІДПОВІДНІСТЬ Molex CVS Bochum GmbH заявляє, що тип радіобладнання WCH-303 відповідає Технічному регламенту радіобладнання; повний текст декларації про відповідність доступний на веб-сайті за такою адресою: http://www.molex.com/doc</p> 
Vietnam	
Zambia	

15.5.7. NFC-certificering portier

De elektronica van de portiergreep maakt deel uit van een sleutelvrij autorisatiesysteem dat gebruik maakt van NFC ^[1]. De volgende informatie heeft betrekking op wettelijke, gezondheids- en veiligheidswaarschuwingen en/of verwijzingen naar de naleving van normen.

Model DH421

oorzaken, en (2) Dit apparaat moet elke ontvangen storing kunnen ontvangen, inclusief storing die een ongewenste werking kan veroorzaken. Le présent appareil est conforme aux CNR d'Industrie Canada applicables aux appareils radio exempts de licence. L'exploitation est autorisée aux deux conditionssuivantes: (1) l'appareil ne doit pas produire de brouillage, et (2) l'appareil doit accepter tout brouillage radioélectrique subi, même si le brouillage est susceptible d'en compromettre le fonctionnement.

Conform 15.21 WAARSCHUWING: wijzigingen of aanpassingen aan deze apparatuur die niet nadrukkelijk zijn goedgekeurd door WITTE Automotive; WITTE-Velbert GmbH & Co. KG kunnen de FCC-autorisatie voor bediening van de apparatuur teniet doen.

De DH421 (elektronische buitenhandgreep) is onderdeel van het sleutellose autorisatiesysteem met NFC voor de bestuurder en is een nieuwe en aanvullende functie (het systeem wordt in de buitenhandgreep gemonteerd). Het systeem combineert de functie Keyless-Go op basis van capacitieve sensoren (vergrendelen/ontgrendelen/verzoeken) met de contactloze communicatiestandaard NFC (Near-Field-Communication op 13,56 MHz). Het product is veilig met betrekking tot RF-blootstelling voor het algemene publiek als er altijd een afstand van 10 cm of meer wordt aangehouden en er geen intentie is om de vergrendelfunctie te activeren.

 **Waarschuwing**

Verkeerd gebruik bij het openen van de auto kan ernstig letsel tot gevolg hebben. Neem de sleutel (ook de digitale sleutel) dan ook altijd mee als je uitstapt. Het kan zijn dat de motor start en dat bepaalde systemen van de auto, zoals de elektrisch bedienbare ruiten, worden geactiveerd, met mogelijk ernstig letsel tot gevolg. Laat kinderen, personen met een beperking of anderen die zichzelf niet kunnen redden nooit alleen achter in de auto. De portieren kunnen worden vergrendeld met de afstandsbediening of doordat iemand de capacitieve sensor op de portierhandgreep aanraakt. In een eventuele noodsituatie kan dat ertoe leiden dat inzittenden de auto niet kunnen verlaten. Als het buiten warm is of juist koud, kan dat voor hen ernstige gevolgen hebben. Verwijder de sleutel nooit uit het stuurslot zolang de auto nog rijdt of uitrolt. Daarmee vergrendel je de stuurkolom en kun je dus niet meer sturen of functies in de auto bedienen.

 **N.b.**

De buitenste portierhandgreep bevat elektronische componenten. Ga hier altijd voorzichtig mee om. Laat de sleutels van een auto (dat geldt ook voor digitale sleutels) nooit achter in de auto. Als niet-bevoegde personen in de auto komen, kan dit schade veroorzaken of de auto kan worden gestolen. Neem de sleutels altijd mee als je uit de auto stapt.

^[1] Near Field Communication

15.5.8. Certificaat sleutelsystemen



Hier vind je het certificaat voor naleving van de normen voor sleutels met afstandsbediening en de bijbehorende sleutellezer.

Belangrijke systemen

Land/Regio	Type homologatie	Conformiteit	Label
Toekomstige EU-lidstaat Albanië, Andorra, San Marino, Vaticaanstad, Bosnië en Herzegovina, Macedonië, Monaco, Moldavië, Montenegro, Turkije, Kosovo, Groenland, Faeröer	WAN00, YBN00	<p>UWB Reader (UWBR): Model: WAN00 Manufacturer: DENSO CORPORATION Address: 1-1, Showa-cho, Kariya-shi, Aichi-ken, 448-8661 Japan Operation frequency: CH5: 6240.0 - 6739.2 MHz CH9: 7737.6 - 8236.8 MHz. Maximum output power: -41.3 dBm/MHz or less Radio Frequency Key (RFK) Model: YBN00 Manufacturer: DENSO CORPORATION Address: 1-1, Showa-cho, Kariya-shi, Aichi-ken, 448-8661 Japan UWB Operation frequency: CH5: 6240.0 - 6739.2 MHz. CH9: 7737.6 - 8236.8 MHz. Maximum output power: -41.3 dBm/MHz or less Key system Manufacturer: DENSO CORPORATION Address: 1-1, Showa-cho, Kariya-shi, Aichi-ken, 448-8661 Japan Bluetooth Operation frequency: 2402 - 2480 MHz. Maximum output power: 0 dBm or less NFC Operation frequency: 13.56 MHz Qi Operation frequency: 110 - 205 kHz Hereby, DENSO CORPORATION declares that the radio equipment type is in compliance with Directive 2014/53/EU. The full text of the EU declaration of conformity is available at the following internet address: https://contact-us.denso.com/form/global/en/contact-us/doc/ [https://contact-us.denso.com/form/global/en/contact-us/doc/] DENSO CORPORATION vakuuttaa, että radiolaitetyyppi on direktiivin 2014/53/EU mukainen. EU-vaatimustenmukaisuusvakuutuksen täysimittainen teksti on saatavilla seuraavassa internetosoitteessa: https://contact-us.denso.com/form/global/en/contact-us/doc/ [https://contact-us.denso.com/form/global/en/contact-us/doc/] Hierbij verklaar ik, DENSO CORPORATION, dat het type radioapparatuur conform is met Richtlijn 2014/53/EU. De volledige tekst van de EU-conformiteitsverklaring kan worden geraadpleegd op het volgende internetadres: https://contact-us.denso.com/form/global/en/contact-us/doc/ [https://contact-us.denso.com/form/global/en/contact-us/doc/] Le soussigné, DENSO CORPORATION, déclare que l'équipement radioélectrique du type est conforme à la directive 2014/53/UE. Le texte complet de la déclaration UE de conformité est disponible à l'adresse internet suivante: https://contact-us.denso.com/form/global/en/contact-us/doc/ [https://contact-us.denso.com/form/global/en/contact-us/doc/] Härmed försäkrar DENSO CORPORATION att denna typ av radioutrustning överensstämmer med direktiv 2014/53/EU. Den fullständiga texten till EU-försäkran om överensstämmelse finns på följande webbadress: https://contact-us.denso.com/form/global/en/contact-us/doc/ [https://contact-us.denso.com/form/global/en/contact-us/doc/] Hermed erklærer DENSO CORPORATION, at radioudstyrstypen er i overensstemmelse med direktiv 2014/53/EU. EU-overensstemmelseserklæringens fulde tekst kan findes på følgende internetadresse: https://contact-us.denso.com/form/global/en/contact-us/doc/ [https://contact-us.denso.com/form/global/en/contact-us/doc/] Hiermit erklärt DENSO CORPORATION, dass der Funkanlagentyp der Richtlinie 2014/53/EU entspricht. Der vollständige Text der EU-Konformitätserklärung ist unter der folgenden Internetadresse verfügbar: https://contact-us.denso.com/form/global/en/contact-us/doc/ [https://contact-us.denso.com/form/global/en/contact-us/doc/] Με την παρούσα ο/η DENSO CORPORATION, δηλώνει ότι ο ραδιοεξοπλισμός πληροί την οδηγία 2014/53/ΕΕ. Το πλήρες κείμενο της δήλωσης συμμόρφωσης ΕΕ διατίθεται στην ακόλουθη ιστοσελίδα στο διαδίκτυο: https://contact-us.denso.com/form/global/en/contact-us/doc/ [https://contact-us.denso.com/form/global/en/contact-us/doc/] Il fabbricante, DENSO CORPORATION, dichiara che il tipo di apparecchiatura radio è conforme alla direttiva 2014/53/UE. Il testo completo della dichiarazione di conformità UE è disponibile al seguente indirizzo Internet: https://contact-us.denso.com/form/global/en/contact-us/doc/ [https://contact-us.denso.com/form/global/en/contact-us/doc/] Por la presente, DENSO CORPORATION declara que el tipo de equipo radioeléctrico es conforme con la Directiva 2014/53/UE. El texto completo de la declaración UE de conformidad está disponible en la dirección Internet siguiente: https://contact-us.denso.com/form/global/en/contact-us/doc/ [https://contact-us.denso.com/form/global/en/contact-us/doc/] O(a) abaixo assinado(a) DENSO CORPORATION declara que o presente tipo de equipamento de rádio está em conformidade com a Diretiva 2014/53/UE. O texto integral da declaração de conformidade está disponível no seguinte endereço de Internet: https://contact-us.denso.com/form/global/en/contact-us/doc/ [https://contact-us.denso.com/form/global/en/contact-us/doc/] B'dan, DENSO CORPORATION, niddikjara li dan it-tip ta' taghmir tar-radju huwa konformi mad-Direttiva 2014/53/UE. It-test kollu tad-dikjarazzjoni ta' konformità tal-UE huwa disponib-</p>	

Land/Regio	Type homologatie	Conformiteit	Label
		<p>bli f'dan l-indirizz tal-Internet li ġej: https://contact-us.denso.com/form/global/en/contact-us/doc/ [https://contact-us.denso.com/form/global/en/contact-us/doc/]</p> <p>Käesolevaga deklareerib DENSO CORPORATION, et käesolev raadioseadme tüüp vastab direktiivi 2014/53/EÜ nõuetele. ELi vastavusdeklaratsiooni täielik tekst on kättesaadav järgmisel internetiaadressil: https://contact-us.denso.com/form/global/en/contact-us/doc/ [https://contact-us.denso.com/form/global/en/contact-us/doc/]</p> <p>DENSO CORPORATION igazolja, hogy a típusú rádióberendezés megfelel a 2014/53/EU iránymelnek. Az EU-megfelelőségi nyilatkozat teljes szövege elérhető a következő internetes címen: https://contact-us.denso.com/form/global/en/contact-us/doc/ [https://contact-us.denso.com/form/global/en/contact-us/doc/]</p> <p>Me anë të kësaj deklaratë, subjekti DENSO CORPORATION deklaroi se pajisjet radio është në përputhje me këtë rregull teknik për pajisjet radio dhe fundore të komunikimeve elektronike. Teksti i plotë i Deklaratës së Konformitetit është i disponueshëm në adresën e mëposhtme të internetit: https://contact-us.denso.com/form/global/en/contact-us/doc/ [https://contact-us.denso.com/form/global/en/contact-us/doc/]</p> <p>Prin prezenta, DENSO CORPORATION deklara që tipul de echipamente radio este în conformitate cu Reglementarea tehnică „Punerea la dispoziție pe piață a echipamentelor radio”. Textul integral al declarației de conformitate este disponibil la următoarea adresă de Internet: https://contact-us.denso.com/form/global/en/contact-us/doc/ [https://contact-us.denso.com/form/global/en/contact-us/doc/]</p> <p>DENSO CORPORATION tímto vyhlasuje, že rádiové zariadenie typu je v súlade so smernicou 2014/53/EÚ. Úplné EÚ vyhlásenie o zhode je k dispozícii na tejto internetovej adrese: https://contact-us.denso.com/form/global/en/contact-us/doc/ [https://contact-us.denso.com/form/global/en/contact-us/doc/]</p> <p>Tímto DENSO CORPORATION prohlašuje, že typ rádiového zařízení je v souladu se směrnicí 2014/53/EU. Úplné znění EU prohlášení o shodě je k dispozici na této internetové adrese: https://contact-us.denso.com/form/global/en/contact-us/doc/ [https://contact-us.denso.com/form/global/en/contact-us/doc/]</p> <p>DENSO CORPORATION potvrdjuje, da je tip radijske opreme skladen z Direktivo 2014/53/EU. Celotno besedilo izjave EU o skladnosti je na voljo na naslednjem spletnem naslovu: https://contact-us.denso.com/form/global/en/contact-us/doc/ [https://contact-us.denso.com/form/global/en/contact-us/doc/]</p> <p>Aš, DENSO CORPORATION, patvirtinu, kad radijo įrenginių tipas atitinka Direktyvą 2014/53/ES. Visas ES atitikties deklaracijos tekstas prieinamas šiuo interneto adresu: https://contact-us.denso.com/form/global/en/contact-us/doc/ [https://contact-us.denso.com/form/global/en/contact-us/doc/]</p> <p>Ar šo DENSO CORPORATION deklarē, ka radioiekārta atbilst Direktīvai 2014/53/ES. Pilns ES atbilstības deklarācijas teksts ir pieejams šādā interneta vietnē: https://contact-us.denso.com/form/global/en/contact-us/doc/ [https://contact-us.denso.com/form/global/en/contact-us/doc/]</p> <p>DENSO CORPORATION niniejszym oświadcza, że typ urządzenia radiowego jest zgodny z dyrektywą 2014/53/UE. Pełny tekst deklaracji zgodności UE jest dostępny pod następującym adresem internetowym: https://contact-us.denso.com/form/global/en/contact-us/doc/ [https://contact-us.denso.com/form/global/en/contact-us/doc/]</p> <p>Hér með lýsir DENSO CORPORATION yfir því að er í samræmi við grunnkröfur og aðrar kröfur, sem gerðar eru í tilskipun 2014/53/EU. Samræmisýfirlýsing er einnig aðgengileg á eftirfarandi vefslóð: https://contact-us.denso.com/form/global/en/contact-us/doc/ [https://contact-us.denso.com/form/global/en/contact-us/doc/]</p> <p>DENSO CORPORATION erklærer at er i overensstemmelse med direktiv 2014/53/EU. Samsvarserklæringen i fulltekst er tilgjengelig på følgende internetadresse: https://contact-us.denso.com/form/global/en/contact-us/doc/ [https://contact-us.denso.com/form/global/en/contact-us/doc/]</p> <p>С настоящото DENSO CORPORATION декларира, че този тип радиосъоръжение е в съответствие с Директива 2014/53/ЕС. Цялостният текст на ЕС декларацията за съответствие може да се намери на следния интернет адрес: https://contact-us.denso.com/form/global/en/contact-us/doc/ [https://contact-us.denso.com/form/global/en/contact-us/doc/]</p> <p>DENSO CORPORATION ovime izjavljuje da je radijska oprema tipa u skladu s Direktivom 2014/53/EU. Cjeloviti tekst EU izjave o skladnosti dostupan je na sljedećoj internetskoj adresi: https://contact-us.denso.com/form/global/en/contact-us/doc/ [https://contact-us.denso.com/form/global/en/contact-us/doc/]</p> <p>Овине, DENSO CORPORATION изјављује да је радио опрема тип усаглашена са Директивом 2014/53/EU. Цео текст ЕУ декларације о усаглашености доступан је на следећој интернет адреси: https://contact-us.denso.com/form/global/en/contact-us/doc/ [https://contact-us.denso.com/form/global/en/contact-us/doc/]</p>	

Land/Regio	Type homologatie	Conformiteit	Label
		<p>Amb aquest document, DENSO CORPORATION declara que el tipus d'equipament radioelèctric es conforme a la Directiva 2014/53/UE. El text complet de la declaració UE de conformitat està disponible en la següent adreça d'Internet: https://contact-us.denso.com/form/global/en/contact-us/doc/ [https://contact-us.denso.com/form/global/en/contact-us/doc/]</p> <p>İşbu belge; DENSO CORPORATION telsiz ekipmanı tipinin 2014/53/AB sayılı Direktif'e uygun olduğunu beyan eder. AB uygunluk beyanının tam metni aşağıdaki internet adresinde mevcuttur: https://contact-us.denso.com/form/global/en/contact-us/doc/ [https://contact-us.denso.com/form/global/en/contact-us/doc/]</p>	
Georgië	WAN00, YBN00	<p>გადამცემი მოდელი: WAN00 მუშაობის სიხშირე: CH5: 6240.0 - 6739.2 MHz CH9: 7737.6 - 8236.8 MHz. მაქსიმალური გამომავალი სიმძლავრე: -41.3 dBm/MHz ან ნაკლები</p> <p>გადამცემი მოდელი: YBN00 UWB მაქსიმალური გამომავალი სიმძლავრე: -41.3 dBm/MHz ან ნაკლები Bluetooth მუშაობის სიხშირე: 2402 - 2480 MHz მაქსიმალური გამომავალი სიმძლავრე: 0 dBm ან ნაკლები</p> <p>NFC მუშაობის სიხშირე: 13.56 MHz Qi მუშაობის სიხშირე: 110 - 205 kHz მუშაობის სიხშირე: CH5: 6240.0 - 6739.2 MHz CH9: 7737.6 - 8236.8 MHz. მაქსიმალური გამომავალი სიმძლავრე: -41.3 dBm/MHz ან ნაკლები</p> <p>მწარმოებელი: DENSO CORPORATION ათები: 1-1, Showa-cho, Kariya-shi, Aichi-ken, 448-8661 წინამდებარე დეკლარაციით, DENSO CORPORATION ვაცხადებ, რომ რადიომონოპოლის ტიპი შესაბამება რადიომონოპოლის შესახებ ტექნიკური რეგლამენტის მოთხოვნებს. შესაბამისობის დეკლარაციის სრული ტექსტი ხელმისაწვდომია შემდეგ ინტერნეტის მარტზე: https://contact-us.denso.com/form/global/en/contact-us/doc/ [https://contact-us.denso.com/form/global/en/contact-us/doc/]</p>	
Israël	WAN00, YBN00	<p>חל איסור לבצע פעולות במכשיר שיש בהן כדי לשנות את תכונותיו האלחוטיות של המכשיר, ובכלל זה שינוי תכונה, החלפת אנטנה מקורית או הוספת אפשרות לחיבור לאנטנה חיצונית, בלא קבלת אישור משרד התקשורת, בשל החשש הפוטנציאלי לחטויות.</p> <p>DENSO : סימן רשום ראה מוצר : שנת ייצור אָר (UWB) מוצר : קור WAN00 : דגם ראה מוצר : אָר ייצור חֲתוּם הַתְּדוּרִים שֶׁל הַמּוֹצֵר (RFK) מוצר : YBN00 : דגם ראה מוצר : אָר ייצור</p>	

Land/Regio	Type homologatie	Conformiteit	Label
Verenigde Arabische Emiraten	YBN00	UAE: ER17320/23 DENSO YBN00	
Oekraïne	WAN00, YBN00	<p>UWB Reader (UWBR): модель: WAN00 смугу радіочастот: CH5: 6240.0 - 6739.2 МГц, CH9: 7737.6 - 8236.8 МГц максимальну потужність випромінювання: -41.3 дБм/МГц або менше</p> <p>Radio Frequency Key (RFK): модель: YBN00 UWB смугу радіочастот: CH5: 6240.0 - 6739.2 МГц, CH9: 7737.6 - 8236.8 МГц максимальну потужність випромінювання: -41.3 дБм/МГц або менше</p> <p>Bluetooth смугу радіочастот: 2402 - 2480 МГц максимальну потужність випромінювання: 0 дБм/МГц або менше</p> <p>NFC смугу радіочастот: 13.56 МГц</p> <p>Qi смугу радіочастот: 110 - 205 кГц</p> <p>виробник: DENSO CORPORATION адреса: 1-1, Showa-cho, Kariya-shi, Aichi-ken, 448-8661, Япон</p> <p>справжнім DENSO CORPORATION заявляє, що тип радіообладнання відповідає Технічному регламенту радіообладнання; повний текст декларації про відповідність доступний на веб-сайті за такою адресою: https://www.denso.com/global/en/contact-us/doc/ [https://www.denso.com/global/en/contact-us/doc/]</p>	 UARF: 3DENSWANO  UARF: 3DENSYBNO
Verenigd Koninkrijk	WAN00, YBN00	<p>UWB Reader (UWBR) Model: WAN00 Manufacturer: DENSO CORPORATION Address: 1-1, Showa-cho, Kariya-shi, Aichi-ken, 448-8661 Japan Operation frequency: CH5: 6240.0 - 6739.2 MHz. CH9: 7737.6 - 8236.8 MHz. Maximum output power: -41.3 dBm/MHz or less Radio Frequency Key (RFK) Model: YBN00</p> <p>Hereby, DENSO CORPORATION declares that the radio equipment type is in compliance with Directive 2014/53/EU. The full text of the EU declaration of conformity is available at the following internet address: https://www.denso.com/global/en/contact-us/doc/ [https://www.denso.com/global/en/contact-us/doc/]</p> <p>Hereby, DENSO CORPORATION declares that the radio equipment type is in compliance with the relevant statutory requirements. The full text of the UK declaration of conformity is available at the following internet address: https://www.denso.com/global/en/contact-us/doc/ [https://www.denso.com/global/en/contact-us/doc/]</p> <p>Manufacturer: DENSO CORPORATION Address: 1-1, Showa-cho, Kariya-shi, Aichi-ken, 448-8661 Japan UWB Operation frequency: CH5: 6240.0 - 6739.2 MHz. CH9: 7737.6 - 8236.8 MHz. Maximum output power: -41.3 dBm/MHz or less Key system Manufacturer: DENSO CORPORATION Address: 1-1, Showa-cho, Kariya-shi, Aichi-ken, 448-8661 Japan Bluetooth Operation frequency: 2402 - 2480 MHz. Maximum output power: 0 dBm or less NFC Operation frequency: 13.56 MHz Qi Operation frequency: 110 - 205 kHz</p>	

Land/Regio	Type homologatie	Conformiteit	Label
Verenigde Staten, Puerto Rico	WAN00, YBN00	<p>UWB Reader</p> <p>NOTE: This device complies with part 15 of the FCC Rules. Operation is subject to the following two conditions: (1) This device may not cause harmful interference, and (2) this device must accept any interference received, including interference that may cause undesired operation.</p> <p>Radio Frequency Key</p> <p>NOTE: This device complies with part 15 and part 18 of the FCC Rules. Operation is subject to the following two conditions: (1) This device may not cause harmful interference, and (2) this device must accept any interference received, including interference that may cause undesired operation.</p> <p>This equipment has been tested and found to comply with the limits for a wireless power charger, pursuant to part 18 of the FCC Rules. This equipment generates, uses and can radiate radio frequency energy and, if not installed and used in accordance with the instructions, may cause harmful interference to radio communications. However, there is no guarantee that interference will not occur in a particular installation.</p> <p>If this equipment does cause harmful interference to radio communications, which can be determined by turning the equipment off and on, the user is encouraged to try to correct the interference by one or more of the following measures:</p> <ul style="list-style-type: none"> • Reorient or relocate the receiving antenna. • Increase the separation between the equipment and receiver. • Connect the equipment into an outlet on a circuit different from that to which the receiver is connected. <p>FCC Warning: Changes or modifications not expressly approved by the party responsible for compliance could void the user's authority to operate the equipment.</p> <p>Radiofrequency radiation exposure information: This equipment complies with FCC radiation exposure limits set forth for an uncontrolled environment and meets the FCC radio frequency (RF) Exposure Guidelines as this equipment has very low levels of RF energy.</p>	
Vietnam	WAN00, YBN00	CÔNG TY TNHH SWEDEN AUTO. B2100176	
Zambia	WAN00, YBN00	<p>WAN00 ZMB/ZICTA/TA/2021/12/9</p> <p>YBN00 ZMB/ZICTA/TA/2023/3/4</p>	

Veiligheidsnorm voor RFK

Land/RegioToekomstige
EU-lidstaat

Engels

Do not expose to excessive heat, such as sunshine, fire, etc., or low temperatures. This may cause explosion or leakage of flammable liquids or gases during use, storage, transportation or disposal. Do not throw battery into fire or hot stove, do not crush or cut mechanically as this may cause explosion. Do not expose the battery to extremely low air pressure at high altitude, which may cause explosion or leakage of flammable liquids or gases.

Zweeds

Får inte exponeras för överdriven värme, t.ex. solsken, eld, etc., eller låga temperaturer eftersom detta kan orsaka explosion eller läckage av brandfarliga vätskor eller gaser under användning, lagring, transport och bortskaffande. Kasta inte batteriet i eld eller en het ugn, krossa eller skär det inte mekaniskt eftersom detta kan orsaka explosion. Ackumulatorn får inte utsättas för extremt lågt lufttryck på hög höjd eftersom detta kan orsaka explosion eller läckage av brandfarliga vätskor eller gaser.

Fins

Älä altista liialliselle kuumuudelle, kuten auringonpaisteelle, tulelle tai vastaavalle; tai alhaiselle lämpötilalle, joka voi aiheuttaa räjähdyksen tai syttyvän nesteen tai kaasun vuotamisen käytön, varastoinnin tai kuljetuksen tai hävittämisen aikana. Älä heitä akkua tuleen tai kuumaan uuniin äläkä purista tai leikkaa akkua mekaanisesti, mikä voi aiheuttaa räjähdyksen. Älä altista äärimmäisen alhaiselle ilmanpaineelle suuressa korkeudessa, mikä voi aiheuttaa räjähdyksen tai syttyvän nesteen tai kaasun vuotamisen.

Deens

Må ikke udsættes for lave temperaturer eller overdreven varme såsom solsken, ild osv., da dette kan forårsage eksplosion eller lækage af brændbare væsker eller gasser under brug, opbevaring, transport og bortskaffelse. Batteriet må ikke smides i ild eller i en varm ovn, det må ikke knuses eller skæres mekanisk, da dette kan forårsage eksplosion. Akkumulatoren må ikke udsættes for ekstremt lavt lufttryk i stor højde, da dette kan forårsage eksplosion eller lækage af brændbare væsker eller gasser.

Nederlands

Niet blootstellen aan overmatige hitte zoals zonneschijn, vuur, enz. of lage temperaturen. Dit kan explosie of lekkage van brandbare vloeistoffen of gasen veroorzaken tijdens gebruik, opslag, vervoer of verwijdering. Gooi de batterij niet in het vuur of in een hete oven, plet of knip de batterij niet mechanisch, want dat kan een explosie veroorzaken. Stel de batterij niet bloot aan extreem lage luchtdruk op grote hoogten, wat explosie of lekkage van brandbare vloeistoffen of gasen kan veroorzaken.

Duits

Nicht übermäßiger Hitze, wie Sonnenschein, Feuer etc., sowie niedrigen Temperaturen aussetzen. Dieses kann zur Explosion oder zum Austreten von entflammenden Flüssigkeiten oder Gasen während des Gebrauchs, der Lagerung, des Transports oder der Entsorgung führen. Batterie nicht ins Feuer oder in einen heißen Ofen werfen, nicht mechanisch zerdrücken oder zerschneiden, da dies zur Explosion führen kann. Den Akku nicht extrem niedrigem Luftdruck in großer Höhe aussetzen, was zur Explosion oder zum Austreten von brennbaren Flüssigkeiten oder Gasen führen kann.

Frans

Ne pas exposer à une chaleur excessive, comme la lumière du soleil, le feu, etc. ou à de basses températures. Cela peut entraîner une explosion ou une fuite de liquides ou de gaz inflammables pendant l'utilisation, le stockage, le transport ou l'élimination. Ne pas jeter la batterie dans le feu ou dans un four chaud, ne pas l'écraser ou la couper mécaniquement, car cela pourrait entraîner une explosion. Ne pas exposer l'accumulateur à une pression atmosphérique extrêmement faible en haute altitude, ce qui pourrait entraîner une explosion ou une fuite de liquides ou de gaz inflammables.

Grieks

Ο φορτιστής να μη εκτίθεται σε υπερβολική ζέση, όπως στον ήλιο, στη φωτιά κλπ., αλλά ούτε σε χαμηλές θερμοκρασίες. Τουτό μπορεί να επιφέρει έκρηξη ή διαρροή φλεγόμενων υγρών ή αερίων κατά τη διάρκεια της χρήσης, της αποθήκευσης, της μεταφοράς ή της διάθεσης απορριμμάτων. Μη ρίχνετε μπαταρίες στη φωτιά ή σε αναμμένο φούρνο, μη συμπιέζετε και μη κόβετε αυτές κατά μηχανικό τρόπο, επειδή τούτο μπορεί να επιφέρει ανάφλεξη μέχρι και έκρηξη. Ο φορτιστής να μη εκτίθεται σε υπερβολικά χαμηλή ατμοσφαιρική πίεση σε μεγάλο ύψος, επειδή τούτο μπορεί να προκαλέσει έκρηξη ή διαρροή φλεγόμενων υγρών ή αερίων.

Slowaaks

Nevystavujte batériu nadmernému teplu, napríklad slnečnému žiareniu, ohňu atď., ani nízkym teplotám. To môže spôsobiť výbuch alebo únik horľavých kvapalín alebo plynov počas používania, skladovania, prepravy alebo likvidácie. Batériu nevhadzujte do ohňa alebo horúcej pece (rúry), nedrťte ju ani mechanicky nerozrezávajte, pretože to môže spôsobiť výbuch. Nevystavujte batériu extrémne nízkemu tlaku vzduchu vo vysokých nadmorských výškach, ktorý môže spôsobiť výbuch alebo únik horľavých kvapalín alebo plynov.

Lets

Nepakļaujiet pārmērīgam karstumam, piemēram, saules, uguns iedarbībai vai tamlīdzīgi; vai zemai temperatūrai, kas lietošanas, uzglabāšanas, transportēšanas vai utilizācijas laikā var izraisīt eksploziju vai uzliesmojoša šķidrums, gāzes noplūdi. Akumulatora likšana ugunī, karstā cepeškrāsnī vai mehāniska tā saspiešana vai griešana var izraisīt eksploziju. Nepakļaujiet ekstrēmi zemam gaisa spiedienam lielā augstumā, kas var izraisīt eksploziju vai uzliesmojoša šķidrums, gāzes noplūdi.

Tsjechisch

Nevystavovat nadměrnému teplu jako je sluneční záření, oheň nebo podobným vlivům, či nízkým teplotám, které by mohly způsobit výbuch, únik hořlavé kapaliny nebo plynu během používání, skladování nebo přepravy či likvidace. Nevyhazovat baterii do ohně nebo horkých kamen, ani ji mechanicky nedrtit nebo nerozřezávat, což může vést k výbuchu. Nevystavovat baterii extrémně nízkému tlaku vzduchu ve velké nadmořské výšce, který může mít za následek výbuch nebo únik hořlavé kapaliny či plynu.

Pools

Nie wystawiać na działanie nadmiernego ciepła, takiego jak światło słoneczne, ognie itp.; lub niską temperaturą, która może spowodować wybuch lub wyciek łatwopalnej cieczy lub gazu podczas użytkowania, przechowywania, transportu lub utylizacji. Nie wrzucaj baterii do ognia lub gorącego piekarnika, ani nie poddawaj mechanicznemu kruszeniu lub cięciu baterii, co może spowodować wybuch. Nie jest przeznaczone do ekstremalnie niskich ciśnień powietrza powietrza na dużej wysokości, które może spowodować wybuch lub wyciek łatwopalnej cieczy lub gazu.

Sloveens

Ne izpostavljajte niti visokim temperaturam kot je sonce, ogenj in podobno niti nizkim temperaturam, ker lahko pride do eksplozije in uhajanja vnetljive tekočine ali plina med uporabo, shranjevanjem, prevozom ali odlaganjem. Baterije ne odlagajte v ogenj ali vročo pečico, ne je stiskati ali rezati, ker lahko eksplodira. Ne izpostavljajte izjemno nizkemu zračnemu tlaku na visoki nadmorski višini, ker lahko eksplodira ali pa povzroči uhajanje vnetljive tekočine ali plina.

IJslands

Látið ekki nærri miklum hita svo sem sólskini, eldi eða álíka; eða lágu hitastigi. Það getur valdið sprengingu eða leka á eldfimum vökva eða gasi við notkun, geymslu, flutning eða förgun. Fargið ekki rafhlöðunni með eldi, varast skal að kremja eða skera, það getur valdið sprengingu. Látið ekki vera í mjög

Land/Regio

lágum loftþrýstingi í mikilli hæð. Það getur valdið sprengingu eða leka á eldfimum vökva eða gasi.

Litouws

Nelaikykite per didelio karščio, pvz., saulės, ugnies ar pan.; arba žema temperatūra, dėl kurios naudojimo, sandėliavimo, transportavimo ar šalinimo metu gali įvykti sprogimas arba degių skysčių ar dujų nuotėkis. Nemeskite akumulatoriaus į ugnį ar įkaitusią orkaitę ir nemeskite akumulatoriaus mechanškai sutraiškyti ar įpjauti, nes tai gali sukelti sprogimą. Nelaikykite labai žemo oro slėgio dideliame aukštyje, nes gali įvykti sprogimas arba degių skysčių ar dujų nuotėkis.

Italiaans

Non esporre a calore eccessivo come luce solare, fuoco o simili, o a bassa temperatura poiché possono provocare un'esplosione o la fuoriuscita di liquidi o gas infiammabili durante l'uso, lo stoccaggio o il trasporto o lo smaltimento. Non smaltire una batteria nel fuoco o in un forno caldo, né schiacciare o tagliare meccanicamente una batteria, può provocare un'esplosione. Non sottoporre ad una pressione dell'aria estremamente bassa ad alta quota, poiché potrebbe provocare un'esplosione o la fuoriuscita di liquidi o gas infiammabili.

Ests

Ärge jätke toodet liigse kuumuse (nt otsese päikesekiirguse, leegi vms) või madala temperatuuri mõju kätte. See võib lõppeda kasutamise, ladustamise, transpordi või kõrvaldamise ajal tuleohtliku vedeliku või gaasi plahvatuse või lekkega. Ärge visake akut tulle ega muljuge või lõigake seda, sest see võib põhjustada plahvatuse. Ärge viige suurele kõrgusele või väga madala õhurõhuga keskkonda. See võib lõppeda tuleohtliku vedeliku või gaasi plahvatuse või lekkega.

Spaans

No exponga a calor excesivo como por ejemplo exposición directa al sol, fuego o similar; ni tampoco a bajas temperaturas, que puedan provocar una explosión o la fuga de líquidos o gases inflamables durante el uso, almacenamiento, transporte o desecho de la batería. No arroje la batería al fuego o a un horno caliente, ni la aplaste o corte mecánicamente, ya que puede producir explotar. No someta la batería a una presión de aire extremadamente baja a causa de una gran altitud ya que puede provocar una explosión o la fuga de líquido o gas inflamable.

Hongaars

Ne tegye ki túlzott hőhatásnak, például napsütésnek, tűznek vagy hasonlónak; vagy alacsony hőmérsékletnek ami robbanást vagy gyűlékony folyadék vagy gáz szivárgását okozhatja használat, tárolás, szállítás vagy ártalmatlanítás során. Ne dobja az akkumulátort tűzbe vagy forró sütőbe, és ne tegye mechanikusan összetörni vagy vágni az akkumulátort, mert ez robbanást okozhat. Ne tegye ki rendkívül alacsony légnyomásnak nagy magasságban, ami robbanást vagy gyűlékony folyadék vagy gáz szivárgását okozhatja.

Portugees

Não expor ao calor excessivo, como sol, fogo, etc., ou baixas temperaturas. Isto pode resultar na explosão ou vazamento de líquidos ou gases inflamáveis durante a utilização, armazenamento, transporte ou eliminação. Não atirar a bateria ao fogo ou forno quente, não a esmagar ou cortar mecanicamente, pois isto pode causar uma explosão. Não expor o acumulador a pressão de ar extremamente baixa a grande altitude, o que pode causar explosão ou vazamento de líquidos ou gases inflamáveis.

Bulgaars

Да не се излага на прекомерна топлина, като слънце, огън или подобни; или на ниска температура. В противен случай това може да доведе до избухване или до изтичане на запалими течности или газове по време на употреба, складиране, преносване или изхвърляне. Не изхвърляйте батерията в огън, нито се опитвайте да я смачкате или срежете. Това може да доведе до избухване. Да не се излага на прекомерно ниско атмосферно налягане на висока надморска височина, което може да доведе до избухване или теч на запалими течности или газове.

Maltees

Tesponix għal sħana eċċessiva bħal xemx, nar jew simili; jew temperatura baxxa, li tista 'tirriżulta fi splużjoni jew it-tnixxija ta' likwidu jew gass li jaqbad waqt l-użu, il-ħażna jew it-trasport jew ir-rimi. Tarmix batterija fin-nar jew f'forn jaħraq, jew tagħti tgħaffiġ jew qtugħ mekkaniku ta' batterija, li jista' jirriżulta fi splużjoni. Tghamilix suġġett għal pressjoni ta 'arja estremament baxxa f'altitudni għolja li tista' tirriżulta fi splużjoni jew tnixxija ta 'likwidu jew gass li jaqbad.

Roemeens

Nu expuneți la căldură excesivă, cum ar fi soarele, focul sau condiții asemanătoare; sau temperatură scăzută, care poate cauza o explozie sau scurgerea de lichid sau gaz inflamabil în timpul utilizării, depozitării, transportului sau eliminării. Nu aruncați bateria în foc sau într-un cuptor încins și nu provocați zdrobirea sau tăierea mecanică a bateriei, care poate duce la explozie. Nu expuneți la presiune extrem de scăzută a aerului la altitudine mare, care poate duce la explozie sau la scurgerea lichidului sau emiterea de gaz inflamabil.

Kroatisch

Nemojte izlagati visokim temperaturama poput sunca, vatre ili slično, niti niskim temperaturama, koje mogu uzrokovati eksploziju i curenje zapaljive tekućine ili plina tijekom upotrebe, skladištenja, transporta ili odlaganja. Ne odlagati baterije u vatru ili vruću pećnicu, nemojte je stiskati ili rezati, jer može dovesti do eksplozije. Ne izlažite baterije ekstremno niskom tlaku zraka na velikoj nadmorskoj visini, jer može eksplodirati ili izazvati curenje zapaljive tekućine ili plina.

Albanees

Mos e ekspozoni ndaj nxehtësisë së tepërt si rrezet e diellit, zjarrit etj. dhe temperaturave të ulëta. Kjo mund të shkaktoj një shpërthim ose rrjedhje të lëngut ose gazit të ndezshëm gjatë përdorimit, ruajtjes, transportit ose asgjësimit. Mos e hidhni baterinë në zjarr ose në furrë të nxehtë, mos e shtypni ose preni mekanikisht pasi kjo mund të shkaktoj një shpërthim. Mos e ekspozoni baterinë ndaj presionit jashtëzakonisht të ulët të ajrit në lartësi të madhe, gjë që mund të shkaktoj një shpërthim ose rrjedhje të lëngut ose gazit të ndezshëm.

Servischn

Nemojte izložiti izrazito visokim temperaturama (sunčevi zraci, vatra, ili slično) ili izrazito niskim temperaturama. Može doći do eksplozije ili curenja zapaljive tečnosti ili gasa prilikom korišćenja, skladištenja, i otpada. Nemojte odstraniti bateriju u vatru, nemojte je drobiti ili seći, jer može doći do eksplozije.

Nemojte izložiti ekstremno niskom vazdušnom pritisku na velikim visinama. Može doći do eksplozije ili curenja zapaljive tečnosti ili gasa.

Catalaans

No exposi a una calor excessiva com ara exposició directa al sol, foc o similar; ni tampoc a baixes temperatures, que puguin provocar una explosió o la fuga de líquids o gasos inflamables durant l'ús, l'emmagatzematge, el transport o el rebuig de la bateria. No llençi la bateria al foc o a un forn calent, ni l'aixafi o la talli mecànicament, ja que podria explotar. No sotmeti la bateria a una pressió d'aire extremadament baixa a causa d'una gran altitud, ja que podria provocar una explosió o la fuga de líquid o gas inflamable.

Turks

Güneş ışığı, ateş vb. aşırı ısı ve düşük sıcaklıklara maruz bırakmayınız. Bu durum; kullanim, depolama, nakliye veya imha sırasında yanıcı sıvı veya gazın patlamasına veya sızıntısına neden olabilir. Pili ateşe veya sıcak fırına atmayınız, ayrıca patlamaya neden olabileceğinden mekanik olarak ezmevin veya

Land/Regio	
	kesmeyiniz. Bataryayı yüksek irtifada düşük hava basıncına maruz bırakmayınız, bu durum da patlamaya veya yanıcı sıvı veya gaz sızıntısına neden olabilir.
Georgië	არ გაუშვათ ზედმეტი სიცხე, როგორცაა მზე, ხანძარი და ა.შ., ან დაბალ ტემპერატურაზე. ამან შეიძლება გამოიწვიოს აალებადი სითხეების ან აირების აფეთქება ან გაჟონვა გამოყენების, შენახვის, ტრანსპორტირებისა თუ განადგურების დროს. არ ჩააგდოთ ბატარეა ცეცხლში ან ცხელ ღუმელში, არ დაამტვრიოთ ან გაჭრათ მექანიკურად, რადგან ამან შეიძლება აფეთქება გამოიწვიოს. არ დაუშვათ ბატარეა ჰაერის უკიდურესად დაბალ წნევაზე მაღალ სიმაღლეზე, რამაც შეიძლება გამოიწვიოს აალებადი სითხეების ან აირების აფეთქება ან გაჟონვა.
Verenigd Koninkrijk	Do not expose to excessive heat, such as sunshine, fire, etc., or low temperatures. This may cause explosion or leakage of flammable liquids or gases during use, storage, transportation or disposal. Do not throw battery into fire or hot stove, do not crush or cut mechanically as this may cause explosion. Do not expose the battery to extremely low air pressure at high altitude, which may cause explosion or leakage of flammable liquids or gases.

Accu

TYPE accu: CP1254 A4 WC

producent

- Naam producent: VARTA Microbattery GmbH
- Handelsnaam: VARTA
- Adres: VARTA-Platz 1, 73479 Elwangen, Duitsland
- URL: <https://www.varta-microbattery.com/en> [<https://www.varta-microbattery.com/en>]

Importeur

- Naam importeur: Volvo Car Corporation
- Handelsnaam: VOLVO
- Adres: 405 31 Göteborg, Zweden
- URL: volvocars.com [<https://www.volvocars.com>]



15.5.9. Informatie over stoffen op de kandidaatslijst (CL) conform de REACH-verordening, artikel 33.1

Volvo Cars staat in algemene zin achter de doelstelling van de REACH-verordening. Dat geldt in het bijzonder voor artikel 33, dat aansluit op onze belofte gericht op het verantwoord produceren, beheren en gebruiken van onze producten.

In overeenstemming met Artikel 33.1 van de REACH-verordening (Verord. EC 1907/2006),^[1] moeten professionele klanten worden geïnformeerd over de zeer risicovolle stoffen (SVHC^[2]) in producten die door Volvo Cars worden geleverd. Het doel is om het veilig hanteren van de betreffende componenten mogelijk te maken om op die manier mens en milieu te beschermen.

Het gehalte aan stoffen op de kandidaatslijst

De artikelen in de onderstaande "Tabel met stoffen op de kandidaatslijst" bevatten stoffen die met meer dan 0,1 gewichtsprocent vermeld staan op de kandidaatslijst (CL) voor de betreffende auto. De informatie over stoffen op de kandidaatslijst (CL) is gebaseerd op informatie van onze leveranciers en onze eigen productgegevens.

Algemene informatie voor veilig gebruik van voorwerpen

Elke auto van Volvo Cars wordt afgeleverd met een gebruikershandleiding, waarin je onder meer informatie over veilig gebruik voor eigenaren, bestuurders en andere gebruikers van de auto vindt. De informatie van Volvo Cars over reparaties en service van auto's en originele onderdelen omvat ook informatie over veilig gebruik voor servicepersoneel.

De stoffen die worden vermeld in de toepasselijke "Tabel met stoffen op de kandidaatslijst" en die voorkomen in onderdelen van de betreffende auto zijn zodanig ingebouwd dat een mogelijke blootstelling voor klanten en gevaren voor de mens of het milieu tot een minimum kunnen worden beperkt zolang de auto en de onderdelen daarvan worden gebruikt op de beoogde wijze en zolang reparaties, service en onderhoud worden uitgevoerd volgens de technische instructies voor deze activiteiten en volgens de good practices binnen de branche.

Een afgedankte auto mag binnen de EU alleen door een erkend afvalverwerkingsbedrijf (ATF) op wettelijk toegestane wijze als afval worden verwerkt. De afvalverwerking van auto-onderdelen moet voldoen aan de plaatselijke wetgeving en instructies van de lokale autoriteiten.

Tabel met stoffen op de kandidaatslijst









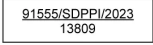

Meer informatie vind je in een PDF-bestand; zie Ondersteuning / Auto-informatie / Regelgevende informatie.

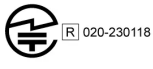

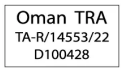

^[1] REACH - De wetgeving op chemicaliën van de Europese Unie, die in werking trad op 1 juni 2007, Verordening (EC) Nr. 1907/2006 met betrekking tot de registratie en beoordeling van, en de autorisatie en beperkingen ten aanzien van chemische stoffen (REACH).

^[2] SVHC - Zeer risicovolle stoffen, die zijn opgenomen op de huidige kandidaatslijst (CL).

15.5.10. Certificaten voor radio- en entertainmentsysteem

Hier vind je certificaten en labels voor het radio- en entertainmentsysteem.

Regio	Labels en symbolen	Specificaties
Indonesië (SDPPI)	<p>Voor displayhoofdeen- den geproduceerd in China:</p>  <p>Voor displayhoofdeen- den geproduceerd in Mexico:</p> 	
Israël		51-88586
Japan (Radio)		020-230118
Japan (Telecom)		D230032020
Maleisië	 	<p>VOLVO CAR MANUFACTURING MALAYSIA SDN. BHD.: HIDF21000141 VOLVO CAR MALAYSIA SDN. BHD.: HIDF15000171</p>
Mexico	<p>IFT: VOAPDH23-39393</p> 	<p>IFT: VOAPDH23-39393</p> <p>La operación de este equipo está sujeta a las siguientes dos condiciones: (1) Es posible que este equipo o dispositivo no cause interferencia perjudicial y (2) Este equipo o dispositivo debe aceptar cualquier interferencia, incluyendo la que pueda causar su operación no deseada.</p> <p>Model Name: DHU 1.0 Brand: Aptiv</p>
Marokko		MR 00035090 ANRT 2022
Nieuw-Zeeland		
Oman		TA-R/14553/22 D100428
Paraguay		<p>NR: 2022-10-I-0659 Importeur: Rieder & Cia. Adres: Avda España c/ Dr. Morra. Plaatselijk telefoonnummer van de importeur/dealer in Paraguay: +595 021-2190 700</p>
Filipijnen		ESD-RCE-2231790

Regio	Labels en symbolen	Specificaties
Verenigde Staten van Amerika en Canada		<p>FCC ID: LTQDHU1 IC: 3659A-DHU1 FCC § 15.19 Labelling requirements</p> <p>This device complies with part 15 of the FCC Rules and ISSED license-exempt RSS standard(s). Operation is subject to the following two conditions: (1) This device may not cause harmful interference, and (2) this device must accept any interference received, including interference that may cause undesired operation.</p> <p>Le présent appareil est conforme aux CNR d'ISED applicables aux appareils radio exempts de licence. L'exploitation est autorisée aux deux conditions suivantes: (1) l'appareil ne doit pas produire de brouillage, et (2) l'utilisateur de l'appareil doit accepter tout brouillage radioélectrique subi, même si le brouillage est susceptible d'en compromettre le fonctionnement.</p> <p>FCC § 15.21 Information to user</p> <p>Changes or modifications not expressly approved by the party responsible for compliance could void the user's authority to operate the equipment. NOTE: THE MANUFACTURER IS NOT RESPONSIBLE FOR ANY RADIO OR TV INTERFERENCE CAUSED BY UNAUTHORIZED MODIFICATIONS TO THIS EQUIPMENT. SUCH MODIFICATIONS COULD VOID THE USER'S AUTHORITY TO OPERATE THE EQUIPMENT.</p> <p>RF Exposure Requirements</p> <p>This equipment complies with FCC RF radiation exposure and Industry Canada RSS-102 RF exposure limits set forth for an uncontrolled environment. This device and its antenna must not be co-located or operating in conjunction with any other antenna or transmitter. To comply with FCC RF exposure and Industry Canada RSS-102 RF exposure compliance requirements, this grant is applicable to only Mobile Configurations. The antennas used for this transmitter must be installed to provide a separation distance of at least 20 cm from all persons and must not be co-located or operating in conjunction with any other antenna or transmitter.</p> <p>Cet équipement est conforme aux limites d'exposition aux rayonnements énoncées pour un environnement non contrôlé et respecte les règles d'exposition aux fréquences radioélectriques (RF) CNR-102 de l'IC. Cet équipement doit être installé et utilisé en gardant une distance de 20 cm ou plus entre le radiateur et le corps humain (à l'exception des extrémités : mains, poignets, pieds et chevilles).</p>
Vietnam		<p>Naam: BD CONSULTANT Code: A00282014</p>
Zambia		ZMB/ZICTA/TA/2022/10/39
Bluetooth		
Afval		

Frequency bands and output power for European Union CE (RED) certification

Toepassing	Frequentie	Maximaal uitgangsvermogen
FM	87,5-108 MHz	
DAB	174,0-240,0 MHz	
Bluetooth	2400-2483,5 MHz	4 dBm (2,5 mW)
Bluetooth Low Energy	2400-2483,5 MHz	5 dBm (3,2 mW)
WLAN 2,4 GHz	2400-2483,5 MHz	14 dBm (25 mW)
WLAN 5 GHz	5150-5250 MHz	14 dBm (25 mW)
WLAN 5 GHz	5725-5850 MHz	14 dBm (25 mW)

Informatie voor certificaat Taiwan (BSMI)

????: ???? (BT/WLAN)

De inhoud van deze handleiding geeft de status van de gebruikershandleiding weer op het moment van drukken en is mogelijk niet volledig geldig in toekomstige gevallen. Raadpleeg voor meer informatie de eerste pagina voor de volledige disclaimer.

???: DHU 1.0

?: ? / ?

Beschrijving aansluitpunten en RoHS-tabel voor certificaat Taiwan (BSMI)

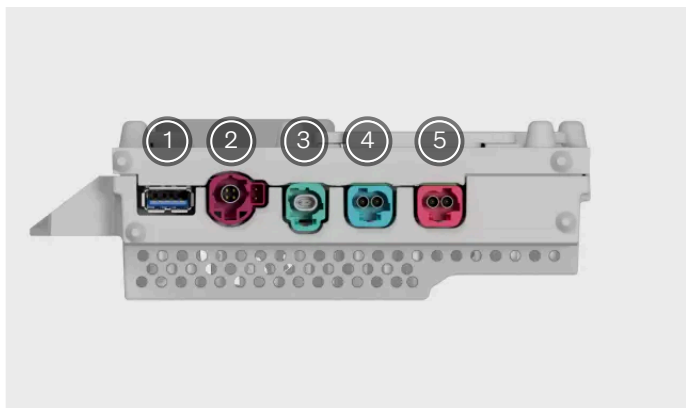

- ① USB Debug
- ② USB 2.0
- ③ ? (Ethernet)
- ④ ? (aansluiting middendisplay)
- ⑤ ? (camera parkeerhulpsysteem)

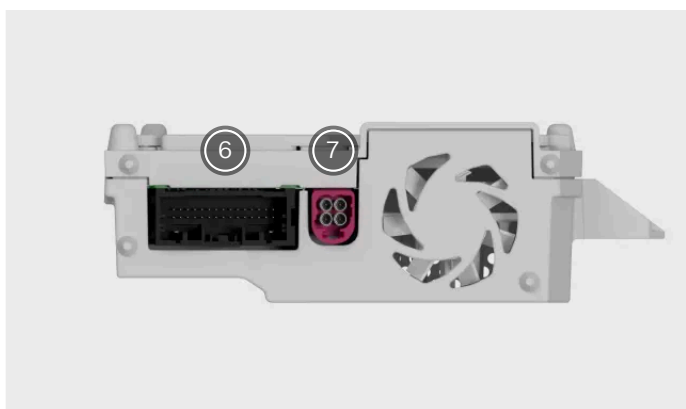

- ⑥ ? (hoofdstekker)
- ⑦ FM/DAB

RoHS-tabel						
? (BT/WLAN) ? : DHU 1.0						
??	????					
	?(Pb)	?(Hg)	?(Cd)	?(Cr+6)	?(PBB)	?(PBDE)
??	-	o	o	o	o	o
????	-	o	o	o	o	o
??	-	o	o	o	o	o
??	o	o	o	o	o	o

1. 0.1 wt % 0.01 wt %
2. -
3.

15.6. Labels

Je auto heeft een aantal labels met informatie over de auto en het gebruik ervan, zoals specificaties en waarschuwingen.

Label Waarschuwing

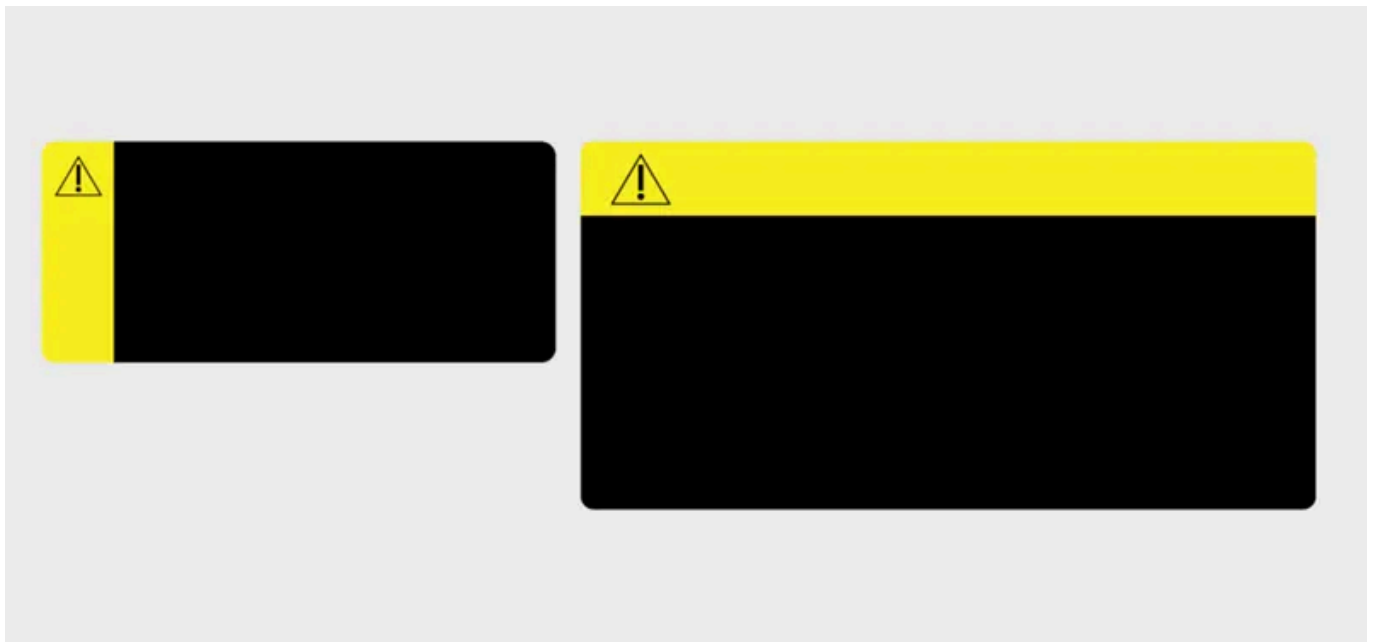

Geel indicatievak met waarschuwingssymbool.

Geeft een mogelijk gevaarlijke situatie aan; als deze situatie niet wordt vermeden, kan er dodelijk of ernstig letsel ontstaan.

Label Let op



Symbool voor opletten in indicatievak.

Geeft een mogelijk gevaarlijke situatie aan; wanneer deze situatie niet wordt vermeden, kan er lichte tot matige schade aan voorwerpen ontstaan.

Label Informatie



Label zonder indicatievak.

Geeft belangrijke informatie aan, maar betekent geen risico op letsel of schade aan voorwerpen.

 **N.b.**

Afgebeelde labels

De labels in deze handleiding zijn algemene weergaven van de labels in je auto. In de handleiding staat alleen waar de labels zich bevinden en welke informatie erop staat. Raadpleeg het werkelijke label voor specifieke informatie over je auto.