

EC40 2027 (26w17) Manual do usuário

Versão 2026-04-27

Isenção de responsabilidade

Devido à natureza dinâmica de nosso produto baseado em software, o conteúdo deste PDF representa a versão mais atualizada do manual do usuário no momento da impressão. Como atualizamos e aprimoramos continuamente nosso produto, determinados conteúdos podem não refletir as informações mais atualizadas em uma instância futura. Portanto, é altamente recomendável utilizar o aplicativo do manual do usuário digital no visor central do veículo para obter as informações mais precisas e atualizadas. Também é possível acessar informações no aplicativo móvel da Volvo Cars.

Observe que se você optar por imprimir o manual, não podemos garantir a validade das informações em casos futuros, pois atualizações podem ter ocorrido desde o momento da impressão. Para garantir o mais alto nível de segurança e o uso ideal do produto, recomendamos que confie no manual do usuário digital, que pode ser facilmente acessado pelo visor central do veículo.

Esta versão para impressão é genérica e não corresponde ao seu veículo. Se houver discrepâncias entre este manual que pode ser impresso e o manual exibido no visor central do veículo, este último terá precedência.

Conteúdo

1. [Informações ao consumidor](#)
 - 1.1 [Sobre o manual do usuário](#)
 - 1.1.1 [Leitura do manual do usuário](#)
 - 1.2 [Suporte ao cliente e informações de contato](#)
 - 1.3 [Responsabilidade do motorista](#)
 - 1.4 [Modificações, reparos e instalações de acessórios](#)
 - 1.5 [Localização do número de identificação do veículo](#)
 - 1.6 [Aprovação dos termos e condições e coleta de dados](#)
 - 1.7 [Processamento de dados registrados e coletados](#)
 - 1.8 [Sobre os serviços conectados e a política de uso adequado](#)
 - 1.9 [Mudança de propriedade do veículo](#)
 - 1.10 [Redefinição dos dados do usuário](#)
 - 1.11 [Recomendações ao mudar de regiões](#)
2. [Serviços, perfis e contas de usuário](#)
 - 2.1 [Primeira configuração do seu veículo](#)
 - 2.2 [Volvo ID](#)
 - 2.2.1 [Como criar um Volvo ID](#)
 - 2.3 [Aplicativo Volvo Cars](#)
 - 2.4 [Introdução aos serviços do Google](#)
 - 2.5 [Personalização e configurações](#)
 - 2.6 [Perfis de usuário do veículo](#)
 - 2.6.1 [Alteração de perfis](#)
 - 2.6.2 [Adicionando um perfil](#)
 - 2.6.3 [Remoção de um perfil](#)
 - 2.6.4 [Atribuição de uma chave a um perfil](#)
 - 2.6.5 [Gerenciamento de chaves atribuídas a perfis](#)
 - 2.6.6 [Restrição de acesso a um perfil](#)
 - 2.6.7 [Como adicionar uma conta a um perfil](#)
 - 2.7 [Auxiliar da Volvo](#)
 - 2.7.1 [Contato com o auxiliar da Volvo para assistência na rodovia](#)

- 2.8 Assistência de emergência
 - 2.8.1 Chamada de serviços de emergência com o botão SOS
 - 2.8.2 Alteração do destinatário da chamada de emergência
- 3. Visores, software e telefone
 - 3.1 Visores
 - 3.1.1 Visor central
 - 3.1.1.1 Visualizações no visor central
 - 3.1.1.2 Símbolos de status no visor central
 - 3.1.1.3 Reiniciar o visor central
 - 3.1.1.4 Teclado
 - 3.1.1.4.1 Alteração do idioma do teclado
 - 3.1.1.4.2 Adição e remoção de idiomas do teclado
 - 3.1.2 Visor do motorista
 - 3.1.2.1 Símbolos de aviso e indicador
 - 3.1.2.2 Medidor da bateria
 - 3.1.2.3 Medidor de potência
 - 3.1.3 Configurações do sistema
 - 3.1.3.1 Alteração de data e hora
 - 3.1.3.2 Alterar o idioma do sistema
 - 3.1.3.3 Alteração de unidades do sistema
 - 3.2 Telefone
 - 3.2.1 Conexão do telefone com o veículo
 - 3.2.2 Uso do telefone no veículo
 - 3.2.3 Alternância entre telefones emparelhados
 - 3.2.4 Apple CarPlay
 - 3.2.5 Android Auto™
 - 3.3 Som e mídia
 - 3.3.1 Rádio
 - 3.3.1.1 Adição de favoritos do rádio
 - 3.3.2 Configurações de som
 - 3.3.3 Reprodutores de mídia
 - 3.4 Aplicativos para o seu veículo
 - 3.4.1 Baixar aplicativos
 - 3.4.2 Desinstalação de aplicativos
 - 3.5 Conectividade e software
 - 3.5.1 Conexão à Internet
 - 3.5.1.1 Conexão à Internet através de um telefone com Bluetooth
 - 3.5.1.2 Conexão com a Internet via Wi-Fi
 - 3.5.2 Reiniciar o módulo de conectividade do veículo
 - 3.5.3 Atualizações over-the-air
 - 3.6 Controle por voz
 - 3.6.1 Utilização do controle por voz
- 4. Conforto e climatização internos
 - 4.1 Interior
 - 4.1.1 Uso do carregador sem fio
 - 4.1.2 Ativação do carregador sem fio
 - 4.1.3 Portas USB
 - 4.1.4 Tomada de 12 V
 - 4.1.5 Visores solares
 - 4.2 Climatização
 - 4.2.1 Controles de climatização
 - 4.2.2 Configurações de climatização

- 4.2.3 Temperatura e ar condicionado
 - 4.2.3.1 Ativação do ar condicionado
 - 4.2.3.2 Configuração de temperatura
 - 4.2.3.3 Sincronização de temperatura
- 4.2.4 Distribuição de ar e modos de climatização
 - 4.2.4.1 Ajuste das ventilações
 - 4.2.4.2 Ativação do modo de climatização automática
 - 4.2.4.3 Ativação do modo de climatização manual
 - 4.2.4.4 Ativação da climatização ecológica
- 4.2.5 Gelo, condensação e desembaçadores
 - 4.2.5.1 Ativação do degelo máximo
 - 4.2.5.2 Ativação do para-brisa traseiro e do aquecimento do espelho retrovisor lateral
- 4.2.6 Climatização interna quando estacionado
 - 4.2.6.1 Configuração de um temporizador de pré-condicionamento
 - 4.2.6.2 Manter a climatização ativa enquanto estacionado
- 4.2.7 Qualidade do ar
 - 4.2.7.1 Indicação da qualidade do ar
 - 4.2.7.2 Limpeza do ar
 - 4.2.7.3 CleanZone
 - 4.2.7.4 Ativação da recirculação de ar
- 4.2.8 Sistema de climatização
 - 4.2.8.1 Zonas de climatização
 - 4.2.8.2 Temperatura percebida e real
 - 4.2.8.3 Sensores de climatização
 - 4.2.8.4 Aquecedores
- 4.3 Vidros e painéis de vidro
 - 4.3.1 Operação dos vidros
 - 4.3.2 Proteção antiesmagamento
 - 4.3.3 Redefinição dos vidros
- 4.4 Assentos
 - 4.4.1 Assentos dianteiros
 - 4.4.1.1 Ajuste dos assentos dianteiros
 - 4.4.1.2 Salvando um ajuste predefinido do assento
 - 4.4.2 Assentos traseiros
 - 4.4.2.1 Ajuste do encosto de cabeça do assento traseiro central
 - 4.4.2.2 Rebatimento dos encostos de cabeça dos assentos traseiros externos
 - 4.4.2.3 Rebatimento dos assentos externos traseiros
 - 4.4.2.4 Apoio do braço do assento traseiro
- 4.5 Iluminação interna
 - 4.5.1 Ajuste das luzes de leitura
 - 4.5.2 Ajuste das luzes internas
 - 4.5.3 Desativação das luzes automáticas internas
 - 4.5.4 Ativação de todas as luzes internas
- 5. Segurança
 - 5.1 Resposta à colisão
 - 5.2 Assento adequado
 - 5.3 Cintos de segurança
 - 5.3.1 Fixação e ajuste do cinto de segurança
 - 5.3.2 Lembrete do cinto de segurança
 - 5.4 Airbags
 - 5.4.1 Acionamento do airbag
 - 5.4.2 Airbags dianteiros

- 5.4.3 Airbags laterais
 - 5.4.4 Cortinas infláveis
 - 5.4.5 Manutenção e assistência técnica do airbag
 - 5.4.6 Etiquetas de airbag
 - 5.5 Segurança infantil
 - 5.5.1 Contenção infantil
 - 5.5.1.1 Instalação da contenção infantil
 - 5.5.1.1.1 Instalação de assentos para crianças nos assentos traseiros externos
 - 5.5.1.1.2 Instalação da contenção infantil no assento traseiro central
 - 5.5.1.1.3 Instalação da contenção infantil no assento do passageiro dianteiro
 - 5.5.1.2 Pontos de fixação de contenção infantil
 - 5.5.1.2.1 Pontos de fixação ISOFIX
 - 5.5.1.2.2 Pontos de fixação do cabo superior
 - 5.5.1.2.3 Pontos de fixação do cabo inferior
 - 5.5.1.3 Contenções infantis recomendadas
 - 5.5.1.4 Tabela de visão geral de locais adequados para sistemas de contenção infantil
6. Entrada e segurança
 - 6.1 Chaves
 - 6.1.1 Chave padrão
 - 6.1.1.1 Lâmina da chave destacável
 - 6.1.2 Care Key
 - 6.1.2.1 Definição de um limite de velocidade para a Care Key
 - 6.1.3 Key Tag
 - 6.1.4 Substituição da bateria da chave padrão
 - 6.2 Abertura e fechamento
 - 6.2.1 Abertura do capô
 - 6.2.2 Fechamento do capô
 - 6.2.3 Acesso do porta-malas
 - 6.2.3.1 Abertura do capô sem as mãos
 - 6.2.3.2 Ajuste da altura da abertura do porta-malas
 - 6.3 Travamento e destravamento
 - 6.3.1 Travamento e destravamento sem chave
 - 6.3.2 Travamento e destravamento com os botões da chave
 - 6.3.3 Travamento e destravamento usando a lâmina da chave destacável
 - 6.3.4 Travamento e destravamento do interior do veículo
 - 6.3.5 Ativação da trava para crianças
 - 6.3.6 Configurações para travamento e destravamento
 - 6.3.6.1 Ajuste das configurações de travamento e destravamento
 - 6.4 Antifurto
 - 6.4.1 Alarme
 - 6.4.1.1 Ativação e desativação do alarme
 - 6.4.1.2 Redução da sensibilidade do alarme
7. Carregamento do seu veículo
 - 7.1 Tipos de carregamento
 - 7.1.1 Cabos de carregamento
 - 7.2 Configurações e visualização de carregamento
 - 7.2.1 Definição de um alvo para o nível da bateria para carregamento
 - 7.2.2 Definição do limite de amperagem de carregamento
 - 7.2.3 Adição e gerenciamento de programações de carregamento
 - 7.2.4 Plug & Charge (Conexão e Carregamento)
 - 7.2.4.1 Ativação de Plug and Charge (Conexão e Carregamento)
 - 7.3 Iniciar e parar o carregamento

- 7.3.1 Início do carregamento de CA
- 7.3.2 Início do carregamento de CC
- 7.3.3 Interrupção do carregamento CA
- 7.3.4 Interrupção do carregamento CC
- 7.3.5 Liberação do cabo de carregamento
 - 7.3.5.1 Utilização da alavanca de liberação de emergência do cabo de carregamento
- 7.4 Estados e tempo de carregamento
 - 7.4.1 Tempos de carregamento
 - 7.4.2 Estado de carregamento
 - 7.4.2.1 Estado de carregamento na porta de carregamento
 - 7.4.2.2 Estado de carregamento no visor do motorista
- 8. Condução
 - 8.1 Aplicativo Trips
 - 8.2 Partida do veículo
 - 8.2.1 Verificações de partida
 - 8.2.2 Bloqueio de álcool
 - 8.3 Desligamento do veículo
 - 8.4 Características de condução
 - 8.4.1 Modos de condução
 - 8.4.1.1 Seleção de um modo de condução
 - 8.4.2 One pedal drive
 - 8.4.2.1 Ajuste do one pedal drive
 - 8.4.3 Como ativar ao recurso de partida e parada
 - 8.4.4 Controle de estabilidade
 - 8.4.5 Suspensão
 - 8.5 Autonomia
 - 8.5.1 Assistente de autonomia
 - 8.5.2 Medidor de percurso
 - 8.5.2.1 Redefinir o medidor de percurso
 - 8.6 Direção
 - 8.6.1 Volante de direção
 - 8.6.1.1 Controles do volante de direção
 - 8.6.1.2 Ajuste da posição do volante de direção
 - 8.6.2 Ajuste da sensação de direção
 - 8.7 Freios
 - 8.7.1 Freio de pé
 - 8.7.2 Freio de estacionamento
 - 8.7.2.1 Acionamento do freio de estacionamento
 - 8.7.3 Retenção automática
 - 8.7.4 Frenagem pós-impacto
 - 8.8 Caixa de câmbio
 - 8.8.1 Seleção da marcha
- 9. Visibilidade, espelhos e luzes externas
 - 9.1 Luzes exteriores
 - 9.1.1 Luzes de direção
 - 9.1.1.1 Operação das luzes de condução
 - 9.1.1.2 Farol alto
 - 9.1.1.3 Luz de passagem
 - 9.1.1.3.1 Ativação do farol de cruzamento
 - 9.1.1.3.2 Luzes de curva
 - 9.1.1.4 Ativação dos faróis de neblina dianteiros
 - 9.1.1.5 Ativação da luz de neblina traseira

- 9.1.1.6 Ativação das luzes de presença
- 9.1.1.7 Reorientação das luzes para o tráfego local
- 9.1.1.8 Luzes de aviso de perigo
 - 9.1.1.8.1 Ativação do pisca alerta
- 9.1.2 Operação dos indicadores de direção
- 9.1.3 Luzes externas de conveniência
 - 9.1.3.1 Luzes de saudação
 - 9.1.3.1.1 Ativação das luzes de saudação
 - 9.1.3.2 Luz de orientação
 - 9.1.3.2.1 Ativação da luz de orientação
- 9.2 Espelhos
 - 9.2.1 Habilitação de esmaecimento automático
 - 9.2.2 Ajuste dos espelhos retrovisores laterais
 - 9.2.3 Dobramento dos espelhos retrovisores laterais
 - 9.2.4 Redefinição das posições dos espelhos retrovisores laterais
- 9.3 Limpadores e lavadores
 - 9.3.1 Controle dos limpadores dianteiros
 - 9.3.2 Ativação dos lavadores
- 10. Suporte à condução e navegação
 - 10.1 Navegação
 - 10.1.1 Localização e seleção de um destino de navegação
 - 10.2 Detecção de arredores e tráfego
 - 10.2.1 Locais das câmeras, sensores e radares
 - 10.2.2 Detecção e limitações da câmera
 - 10.2.3 Detecção de radar e limitações
 - 10.2.4 Detecção e limitações do sensor de estacionamento
 - 10.3 Detecção de comportamento do motorista
 - 10.4 Intervenções e avisos de segurança
 - 10.4.1 Avisos e mitigação de colisões
 - 10.4.2 Intervenções e avisos ao dar marcha à ré
 - 10.4.2.1 Alertas sobre tráfegos que passam atrás do veículo
 - 10.4.2.2 Desativação da frenagem automática em marcha à ré
 - 10.4.3 Auxílio de permanência na faixa
 - 10.4.3.1 Ajuste do auxílio de permanência na faixa
 - 10.4.4 Informações sobre pontos cegos
 - 10.4.5 Driver Alert (Alerta do motorista)
 - 10.4.5.1 Desativação de notificações do alerta de distrações
 - 10.4.6 Notificação de Pronto para conduzir
 - 10.4.6.1 Ativação da notificação de Pronto para conduzir
 - 10.5 Direção assistida
 - 10.5.1 Pilot Assist
 - 10.5.1.1 Estado e comunicação do Pilot Assist
 - 10.5.1.2 Ativação do Pilot Assist
 - 10.5.1.3 Desativação do Pilot Assist
 - 10.5.1.4 Controle de cruzeiro adaptativo
 - 10.5.1.5 Alternância entre o Pilot Assist e o controle de cruzeiro adaptativo durante a condução
 - 10.5.1.6 Ajuste da velocidade-alvo para o Pilot Assist
 - 10.5.1.7 Ajuste do intervalo de tempo até veículos à frente
 - 10.5.1.8 Seleção do Pilot Assist como suporte à condução padrão
 - 10.5.1.9 Condições e limitações do Pilot Assist
 - 10.6 Estacionamento assistido
 - 10.6.1 Visualização de estacionamento

10.6.1.1 Desativação de alertas sonoros de estacionamento assistido

- 11. Cenários e recomendações de condução
 - 11.1 Condições frias
 - 11.1.1 Recomendações para condução no inverno
 - 11.2 Recomendações sobre conduzir na água
 - 11.3 Preparativos para uma viagem longa
 - 11.4 Estacionamento de longa duração
- 12. Armazenamento, arrumação e rebocamento
 - 12.1 Armazenamento do compartimento de passageiros
 - 12.1.1 Porta-luvas
 - 12.2 Espaço e armazenamento no porta-malas
 - 12.2.1 Prateleira de encomendas
 - 12.2.1.1 Remoção e armazenamento da prateleira de encomendas
 - 12.2.2 Remoção da tampa do compartimento de carga
 - 12.2.3 Instalação da rede de proteção
 - 12.2.4 Abertura da escotilha de esqui
 - 12.2.5 Armazenamento de carga no porta-malas
 - 12.2.5.1 Acesso ao compartimento de carga
 - 12.3 Armazenamento sob o capô
 - 12.4 Rebocamento de um reboque
 - 12.5 Recomendações para a carga
- 13. Cuidados e manutenção
 - 13.1 Estado do veículo
 - 13.2 Limpeza e cuidados com o exterior
 - 13.2.1 Lavagem manual da parte externa
 - 13.2.2 Lavagem do veículo em um lava-rápido automático
 - 13.2.3 Polimento e aplicação de cera
 - 13.2.4 Retoque de danos na pintura
 - 13.2.4.1 Localização do código de cor da tinta
 - 13.2.5 Danos no para-brisa
 - 13.2.6 Reabastecimento do fluido do lavador
 - 13.2.7 Limpeza dos limpadores
 - 13.2.8 Substituição das palhetas do limpador do para-brisa
 - 13.2.9 Ativação da posição de serviço do limpador
 - 13.2.10 Proteção contra corrosão
 - 13.3 Limpeza e cuidado internos
 - 13.3.1 Limpeza de tecidos e materiais
 - 13.3.2 Limpeza do couro ou vinil
 - 13.3.3 Limpeza de vidros e superfícies brilhantes
 - 13.3.4 Limpeza interior de componentes de plástico, de metal e de madeira
 - 13.3.5 Limpeza de tapetes
 - 13.4 Rodas e pneus
 - 13.4.1 Recomendações de roda e de pneu
 - 13.4.1.1 Armazenamento de pneus e rodas
 - 13.4.1.2 Economia dos pneus
 - 13.4.2 Designações na parede lateral do pneu
 - 13.4.2.1 Indicadores de desgaste da banda de rodagem do pneu
 - 13.4.3 Substituição de rodas
 - 13.4.3.1 Estepe
 - 13.4.3.2 Pneus de inverno
 - 13.4.3.3 Utilização de correntes para neve

- 13.4.4 Verificação do desgaste dos discos de freio
- 13.4.5 Perfurações
 - 13.4.5.1 Reparo de perfuração temporário
 - 13.4.5.1.1 Uso do jogo de reparo de punção temporário
 - 13.4.5.1.2 Enchimento do pneu com o compressor de reparo de furos
- 13.4.6 Pressão dos pneus
 - 13.4.6.1 Monitoramento da pressão dos pneus
 - 13.4.6.1.1 Como salvar um novo valor de referência para monitoramento da pressão dos pneus
 - 13.4.6.2 Ajuste da pressão do pneu
- 13.5 Baterias e elétrica de um veículo
 - 13.5.1 Bateria de tração
 - 13.5.1.1 Gerenciamento de integridade e desempenho da bateria
 - 13.5.1.2 Sistema de arrefecimento da bateria de tração
 - 13.5.2 Bateria de 12 V
 - 13.5.2.1 Etiquetas de bateria
 - 13.5.3 Reciclagem da bateria
 - 13.5.4 Fusíveis
 - 13.5.4.1 Caixa de fusíveis sob o capô
 - 13.5.4.2 Caixa de fusíveis embaixo do porta-luvas
 - 13.5.5 Remoção dos painéis sob o capô
- 13.6 Substituição de lâmpadas
 - 13.6.1 Substituição da lâmpada da luz de neblina traseiro
- 13.7 Ferramentas e equipamento
 - 13.7.1 Utilização do triângulo de aviso
 - 13.7.2 Fixação do gancho de reboque
- 13.8 Levantamento do veículo
- 13.9 Manutenção e reparos
 - 13.9.1 Agendamento de serviço ou reparos
 - 13.9.2 Porta de diagnóstico de bordo
- 14. Recuperação e imobilização do veículo
 - 14.1 Veículo danificado
 - 14.2 Mau funcionamento
 - 14.3 Veículo sem energia ou sem resposta
 - 14.3.1 Partida assistida do seu veículo
 - 14.4 Resgate
 - 14.5 Modo de segurança
 - 14.6 Providenciar o reboque do seu veículo
 - 14.6.1 Ativação do modo de reboque
- 15. Especificações
 - 15.1 Características gerais do veículo
 - 15.1.1 Dimensões do veículo
 - 15.1.2 Pesos
 - 15.1.3 Especificações e capacidades de rebocamento
 - 15.1.4 Designações de tipo
 - 15.2 Especificações do trem de força
 - 15.2.1 Especificações do motor elétrico
 - 15.2.2 Especificações do cabo de carregamento
 - 15.3 Especificações de rodas e pneus
 - 15.3.1 Pressão dos pneus aprovada
 - 15.3.2 Tamanhos de roda e pneu aprovados
 - 15.3.3 Índice de carga e classificação de velocidade mínimos permitidos para os pneus
 - 15.4 Especificações dos fluidos

- 15.4.1 Especificações do fluido de freio
- 15.4.2 Especificações do sistema de climatização
- 15.5 Certificados e homologações
 - 15.5.1 Aprovações de tipo para radar
 - 15.5.2 Aprovação de tipo para antenas
 - 15.5.3 Aprovações de tipo do visor central
 - 15.5.4 Aprovações de tipo do carregador sem fio e NFC
 - 15.5.5 Aprovação de tipo para porta de diagnósticos de bordo
 - 15.5.6 Aprovação de tipo para sistemas antifurto
 - 15.5.7 Aprovações de tipo para o auxiliar da Volvo
 - 15.5.8 Certificação de sistemas de chave
 - 15.5.9 Acordos de licença do visor do motorista
 - 15.5.10 Informações detalhadas para fabricantes de contenção infantil
 - 15.5.11 Tabela de localização de assentos infantis onde o cinto de segurança do veículo é utilizado
 - 15.5.12 Tabela para colocação dos assentos infantis i-Size
 - 15.5.13 Tabela para colocação dos assentos infantis ISOFIX
- 15.6 Etiquetas

1. Informações ao consumidor

Há muito o que aprender sobre o seu Volvo. Esta seção aborda alguns tópicos essenciais, como, por exemplo, onde você pode encontrar suporte se precisar e informações sobre determinados direitos e responsabilidades do consumidor.



Dica

Por onde começar?

Tecnicamente, o manual inteiro é uma leitura recomendada para qualquer pessoa que esteja começando a usar o veículo. No entanto, você pode começar lendo as informações sobre como esse manual funciona para saber como encontrar o que precisa.

Responsabilidade do motorista

As informações sobre a responsabilidade do motorista também são um bom ponto de partida para a leitura. Elas abrangem alguns princípios gerais para o uso seguro do veículo e de seus recursos.

1.1. Sobre o manual do usuário

Saiba como o manual do usuário se aplica ao uso do seu veículo, onde você pode encontrá-lo e como navegar em seu conteúdo.

Uma parte importante do seu veículo

Seu veículo é um produto altamente avançado. Entretanto, como um produto bem projetado, avançado não tem que significar que é difícil de usar. O objetivo aqui é proporcionar a você uma experiência intuitiva, com interações naturais que funcionam tanto para o motorista quanto para o passageiro. Este manual foi projetado como parte do veículo, dando a você informações para uma utilização segura e eficaz. Ele é seu recurso sobre as funções e características do veículo.



Dica

Novo usuário

Se você é novo neste veículo, dedique algum tempo para explorar as diferentes áreas do manual. Conhecer as capacidades e limitações do veículo é sua responsabilidade e uma necessidade para uma utilização segura e eficaz.

Como manter o veículo atualizado

Certifique-se de manter o manual atualizado tendo sempre a versão mais recente. Dê uma olhada sempre que uma atualização de software introduzir alterações ou novos recursos.

Um guia para o uso pretendido do seu veículo

O conteúdo deste manual representa o status do manual do usuário no momento da impressão e pode não ser totalmente válido em casos futuros. Para obter mais informações, consultar a nota de isenção de responsabilidade completa na primeira página.

O manual estabelece o uso pretendido do veículo, conforme definido pela Volvo. Sempre que você for direcionado ao manual, considere-o uma instrução para ter certeza absoluta de estar usando o veículo como pretendido. Esta é a recomendação, pois tanto as partes descritivas quanto as prescritivas do manual fornecem conhecimentos importantes que contribuem para uma utilização segura e eficaz.

 **Nota**

Uso pretendido

Se você usar o veículo de uma maneira não prevista pela Volvo, isso pode afetar negativamente seu funcionamento. Isso inclui encurtar a vida de serviço do veículo e limitar sua capacidade de usar o veículo de forma segura e eficaz. Também pode afetar a validade da garantia do veículo.

A Volvo não é a única autoridade que define o uso adequado do veículo. É sua responsabilidade usar o veículo de acordo com as leis e restrições locais.

Precisão na representação de seu veículo

O objetivo principal é que este manual descreva com precisão o modo como seu veículo funciona. No entanto, certas diferenças entre veículos produzidos não se refletem no manual, tais como as cores, os materiais e alguns equipamentos.

 **Nota**

Os veículos são equipados e adaptados para atender às necessidades específicas do mercado, bem como à legislação e exigências locais. Certas variações regionais na configuração podem não se refletir no conteúdo do manual.

Onde encontrar o manual

O manual do usuário do seu veículo está disponível como aplicativo no visor do veículo, pelo aplicativo móvel do veículo e em [volvocars.com/intl/support](https://www.volvocars.com/intl/support) [<https://www.volvocars.com/intl/support>].

 **Nota**

Site de suporte da Volvo

A versão do manual do usuário no site de suporte da Volvo destina-se a um veículo totalmente equipado com todas as opções, funções e recursos disponíveis. Portanto, pode ser diferente deste manual do usuário em função do que estiver disponível em seu veículo.^[1]

Suplementos impressos

O manual é totalmente digital, mas uma seleção de seu conteúdo pode ser incluída com o veículo como um suplemento impresso. A inclusão de suplementos impressos depende da região e de como o veículo é configurado.

Aplicabilidade

 **Importante**

- Faça a manutenção e o manuseio do veículo de acordo com as recomendações da Volvo no manual do usuário. A Volvo não se responsabiliza por danos ou acidentes caso as instruções contidas neste manual sejam desconsideradas.
- É recomendável ler todas as informações ao usuário antes de dirigir pela primeira vez.
- Se encontrar informações por meio de outros canais, como o site da Volvo, que sejam diferentes das informações no seu veículo, as informações do usuário no visor do veículo serão sempre válidas.
- A Volvo trabalha continuamente para melhorar a qualidade das informações do usuário e torná-las mais acessíveis e úteis. Isso significa que as descrições e ilustrações podem mudar. A Volvo se reserva o direito de fazer alterações sem aviso prévio.
- A versão original deste manual do usuário está escrita em inglês britânico. Portanto, pode haver certas diferenças entre as descrições no manual e o veículo real.
- As descrições neste manual são baseadas nas condições gerais de uso. Lembre-se de que elas podem mudar dependendo do local, ambiente e comportamento de condução.
- Nenhuma ilustração ou texto deste manual pode ser copiado sem a permissão da Volvo.

^[1] A disponibilidade pode variar entre regiões e níveis de equipamento.

1.1.1. Leitura do manual do usuário

Saiba como o conteúdo deste manual do usuário é organizado para poder encontrar o que precisar e quando precisar.

O manual do usuário do seu veículo foi desenvolvido para lhe orientar quando estiver a procura de uma informação específica e quando estiver simplesmente explorando para saber mais sobre seu veículo.

Estrutura

Este manual é uma rede ampla de páginas de informações. Cada página possui seu próprio conteúdo e pode conter uma lista de links que levam você às páginas relacionadas. Os links podem levar você a subseções da seção em que você se encontra ou a outras seções relacionadas ao conteúdo que você estiver lendo no momento.



Dica

Encontrar o nível certo de informação

Às vezes a resposta para o que você procura pode não estar nos detalhes. Mover-se um nível ou dois na estrutura pode fornecer o contexto e a perspectiva de que você precisa, ou apenas uma ideia melhor de onde procurar.

Pesquisa de informações

Você pode usar o campo de pesquisa para ter acesso mais rápido ao que está procurando.

Todas as áreas principais

Para começar, os links de informações relacionadas nessa página incluem todas as seções principais deste manual do usuário.

Navegação por imagens interativas

Algumas páginas do manual contêm imagens com marcadores interativos. Você pode tocar nesses marcadores para mostrar links para partes relevantes do manual. Esses marcadores interativos permitem que você explore o manual do usuário de forma mais visual.



Dica

Introduções animadas

Algumas páginas mostram uma animação curta como introdução. Isso oferece a você algumas dicas visuais do que você espera encontrar na parte referida do manual do usuário.

Imagens e vídeos

As imagens no manual do usuário às vezes são diagramas e destinadas a apresentar uma visão geral ou um exemplo. As imagens podem diferir do seu veículo devido ao nível do equipamento ou às exigências do mercado.

Conteúdo destacado

Você encontra conteúdo que é realçado de várias maneiras por todo este manual do usuário.



Aviso

Conteúdos destacados como este informam principalmente sobre condições ou uso com potencial óbvio de causar danos graves à saúde.



Importante

Conteúdos destacados como este informam principalmente sobre condições ou uso com potencial óbvio de causar danos materiais graves.

 **Nota**

Conteúdo destacados como este contêm informações que podem ajudar a evitar o uso incorreto, ou informações que possam ser facilmente perdidas ou mal interpretadas.

 **Dica**

O conteúdo destacado dessa forma fornece principalmente dicas de uso ou de onde encontrar conteúdo relacionado.

Equipamentos, acessórios e recursos

Alguns equipamentos, acessórios e recursos podem ser limitados ou estar disponíveis apenas para determinadas configurações de veículos ou mercados. Mesmo que a informação esteja disponível para você, não é uma garantia de que o equipamento, acessório ou recurso específico descrito esteja disponível em seu veículo.

 **Nota**

Podem haver diferenças na terminologia entre o manual e os materiais de marketing, vendas e anúncios.

Para obter mais informações sobre equipamentos padrão e opcionais, entre em contato com o suporte da Volvo.

1.2. Suporte ao cliente e informações de contato

Caso você tenha alguma dúvida sobre seu veículo, você pode encontrar respostas ou soluções em vários lugares. Além de pesquisar o manual do usuário que está lendo agora, você pode acessar o site da Volvo, o site de suporte da Volvo ou entrar em contato com o auxiliar da Volvo.

Website e site de suporte

O site da Volvo, [volvocars.com](https://www.volvocars.com) [<https://www.volvocars.com>], tem vários recursos de suporte ao cliente.

A seção de suporte [volvocars.com/intl/support](https://www.volvocars.com/intl/support) [<https://www.volvocars.com/intl/support>] fornece informações de contato, notícias sobre software e respostas a perguntas frequentes. Você também pode encontrar a concessionária Volvo mais próxima ou entrar em contato com a Volvo por telefone ou bate-papo.

Auxiliar da Volvo

O auxiliar da Volvo pode oferecer ajuda em caso de pane ou se seu veículo ficar imobilizado inesperadamente. Isso inclui assistência rodoviária. O auxiliar da Volvo está disponível 24 horas por dia, 7 dias por semana.

Pressione o botão de assistência  no teto do veículo ou use o aplicativo para dispositivos móveis do veículo para entrar em contato com o auxiliar da Volvo.

1.3. Responsabilidade do motorista

Como motorista, você é responsável por fazer todo o possível para garantir sua própria segurança, assim como a de seus passageiros e de outros usuários da rodovia.

Seu conhecimento, suas decisões e ações determinam o grau de segurança de sua condução. Seu veículo possui recursos que, em algumas situações, podem compensar erros e falhas de julgamento. Entretanto, eles não alteram a sua responsabilidade. Esses fatores são um complemento às boas práticas do motorista pelas quais você é responsável como motorista.

Você provavelmente estudou e treinou para garantir que possui o conhecimento e as habilidades necessárias para ser um motorista seguro. Esta seção cobre alguns fatores essenciais que você pode reconhecer, tais como:

- Conduzir e usar funções de suporte à condução
- Familiarização das capacidades e limitações do veículo
- Distração do motorista
- Fadiga do motorista
- Leis e regulamentos

Conduzir e usar funções de suporte à condução

Você é responsável por adaptar sua condução às condições atuais, mesmo ao usar funções de suporte à condução. Isso inclui adaptar sua distância de outros veículos e velocidade, assim como estar pronto para reagir ao trânsito e aos perigos da estrada. As intervenções e os avisos de segurança do veículo dependem da detecção e da identificação precisas do tráfego circundante e das condições da estrada. Os sistemas de detecção não podem lidar com todas as condições de condução, tráfego, clima e estrada.

Nota

Suporte à condução

As funções de suporte à condução podem auxiliar você com algumas tarefas de condução, além de melhorar a conscientização ao conduzir. Quando usadas corretamente, podem melhorar a segurança e a conveniência, mas não constituem um substituto às práticas de condução seguras. Conduza o veículo com a mesma atenção à segurança exigida por um veículo sem essas funções.

Familiarização das capacidades e limitações do veículo

Antes de conduzir, recomenda-se a todos os condutores que se familiarizem com o veículo e com quaisquer funções e funcionalidades que possam utilizar. O motorista tem a responsabilidade de garantir que ele tenha conhecimento suficiente do veículo para utilizá-lo com segurança.

Se você tiver dúvidas sobre qualquer uma das funções do veículo ou tiver perguntas sobre seu uso pretendido, consulte o manual. Se você não encontrar as informações de que precisa, entre em contato com o suporte da Volvo.

Distração do motorista

Distrações reduzem sua atenção e seu foco ao conduzir. Como motorista, você é sempre responsável por avaliar a segurança na realização de uma tarefa. Sua avaliação deve levar em conta a situação como um todo, assim como as condições e circunstâncias específicas que podem causar distração. Pode ser seguro ajustar o volume ao conduzir em uma estrada reta e vazia, mas não em situações mais exigentes, como em ultrapassagens.

O conteúdo deste manual representa o status do manual do usuário no momento da impressão e pode não ser totalmente válido em casos futuros. Para obter mais informações, consultar a nota de isenção de responsabilidade completa na primeira página.



Aviso

Evite distrações

Qualquer tarefa que o impeça de manter sua atenção na rodovia e no tráfego ao redor deve ser realizada somente quando o veículo estiver estacionado. Alguns exemplos incluem:

- Não segure seu telefone enquanto dirige. As leis locais frequentemente restringem ou proíbem o uso do telefone enquanto se dirige.
- Não altere manualmente a rota de navegação enquanto dirige.
- Não altere as configurações detalhadas de som durante a condução.

Responsabilidade do motorista e características de segurança

Seu veículo tem várias características de segurança projetadas para reduzir o risco de um acidente. Elas não reduzem a responsabilidade do motorista de permanecer atento, nem a necessidade de operar o veículo da forma mais segura possível.



Dica

Ajuda dos passageiros

Tarefas que correm o risco de distrair o motorista podem, muitas vezes, ser feitas por um passageiro. No entanto, certas ações simplesmente não estão disponíveis no veículo durante a condução, como ler este manual no visor central. Para essas ações, você precisa estacionar o veículo.

Comandos de voz

Comandos de voz, em algumas situações, podem causar menos distrações do que realizar a mesma tarefa manualmente.

Fadiga do motorista

O motorista é sempre responsável por estar bem descansado(a). Seu veículo possui algumas funções com capacidades para alertar você caso você mostre sinais de fadiga. É importante sempre parar e descansar quando sentir o mais leve sinal de cansaço, tenha a função fornecido um aviso ou não.

Leis e regulamentos

O motorista é sempre responsável por conhecer e respeitar as leis e os regulamentos locais. Se estiver se dirigindo para uma região com outras leis de trânsito, certifique-se de que o veículo esteja equipado conforme exigido e leia sobre as leis que diferem das leis com as quais você está habituado(a).

1.4. Modificações, reparos e instalações de acessórios

Modificações^[1], reparos e instalações de acessórios de equipamento extra exigem conhecimento adequado e qualidade, tanto de trabalho quanto de peças. Do contrário, haverá o risco de prejudicar a funcionalidade e a

O conteúdo deste manual representa o status do manual do usuário no momento da impressão e pode não ser totalmente válido em casos futuros. Para obter mais informações, consultar a nota de isenção de responsabilidade completa na primeira página.

segurança do veículo. Entre em contato com uma concessionária Volvo antes de fazer qualquer alteração em seu veículo.

Para qualquer alteração ^[2] no veículo, a Volvo recomenda enfaticamente que:

- procure a orientação prévia de um técnico de serviço Volvo treinado e qualificado.
- o trabalho seja realizado somente por técnicos de serviço treinados e qualificados da Volvo.
- as peças e acessórios instalados sejam aprovados pela Volvo. ^[3]
- peças e acessórios sejam instalados de acordo com as respectivas instruções de instalação,
- estejam em conformidade com as leis e os regulamentos locais. ^[4]

Para obter mais informações, entre em contato com uma concessionária Volvo.



Aviso

Os sistemas podem ser afetados negativamente

Acessórios não aprovados ou instalados incorretamente podem afetar negativamente o desempenho, a comunicação e os sistemas de segurança do seu veículo. Alguns acessórios só funcionam com software associado que precisa ser instalado no veículo.

Instalações elétricas

Para instalações elétricas adicionais, é essencial que sejam usados pontos de conexão adequados para garantir a integridade do sistema elétrico do veículo. O veículo tem um ponto de fixação de aterramento específico designado para instalações de reposição, que é separado daqueles reservados para componentes críticos. A Volvo recomenda uma Oficina Volvo autorizada para qualquer instalação elétrica.

Manuseio de fim de vida útil

Algumas peças do veículo são perigosas de manusear. É necessário tratamento especial ao realizar manutenção ou descarte depois que o veículo atinge o fim de sua vida útil.

- Os componentes elétricos do veículo ^[5] podem conter substâncias nocivas e podem fornecer correntes elétricas letais se manuseados incorretamente.
- Componentes como módulos de airbag, tensores de cinto de segurança, colunas de direção adaptáveis e baterias tipo botão podem conter materiais perclorato.



Nota

Alterações não aprovadas e responsabilidade

A Volvo não se responsabiliza por danos, custos incorridos, ferimentos pessoais ou morte causados por alterações no veículo ^[6] não aprovadas pela Volvo.

^[1] Modificações incluem alterações no software do veículo, incluindo, entre outras, ajustes.

^[2] ou seja, modificações, reparos e instalações de acessórios e equipamento extra.

^[3] Os acessórios que não são aprovados pela Volvo podem não ter sido testados especificamente para uso em seu veículo.

[4] Aplica-se tanto ao ato de fazer a alteração quanto ao uso subsequente do veículo alterado.

[5] Como as baterias

[6] Incluindo, entre outros, modificação, reparo e instalação de acessórios ou equipamento extra.

1.5. Localização do número de identificação do veículo

Há várias maneiras de encontrar o número de identificação do veículo exclusivo do seu veículo. [1] O VIN do veículo pode ser necessário se você entrar em contato com a Volvo para esclarecer dúvidas ou problemas relacionados ao veículo.

Encontre o número de uma das seguintes maneiras:

- No visor central.
- Em uma etiqueta no painel próxima à borda inferior do para-brisas. Normalmente pode ser lido de fora do veículo.
- Na documentação de registro do veículo.
- Entrando em contato com um técnico de serviço que poderá recuperá-lo através do soquete de diagnóstico de bordo.

No visor central

1. Pressione o símbolo do veículo  na barra inferior e acesse **Configurações**.
2. Acesse **Sistema** → **About** → **Número VIN**.

[1] VIN

1.6. Aprovação dos termos e condições e coleta de dados

Você verá mensagens sobre diferentes termos e condições e coleta de dados [1] no visor central. Sua permissão é necessária para que determinados aplicativos e serviços funcionem corretamente.

Na primeira vez que você usar o veículo, um guia será aberto no visor para ajudá-lo a fazer várias configurações. Em relação ao guia, você é solicitado a concordar com diferentes tipos de termos e condições e com a coleta de informações. Você também pode fazer isso posteriormente nas configurações de privacidade.

Talvez você também precise dar o seu consentimento em outras situações, por exemplo, ao:

- Usar um aplicativo ou serviço pela primeira vez.
- Adicionar um novo perfil.
- Excluir um perfil.
- Alterar a propriedade do veículo.

O conteúdo deste manual representa o status do manual do usuário no momento da impressão e pode não ser totalmente válido em casos futuros. Para obter mais informações, consultar a nota de isenção de responsabilidade completa na primeira página.

- Redefinir os dados do usuário ou fazer uma redefinição de fábrica.

Se você decidir não aceitar as configurações de privacidade, poderá não usufruir de todas as funcionalidades dos aplicativos e serviços.

Gerenciar configurações de privacidade

1. Pressione o símbolo do veículo  na barra inferior e acesse **Configurações**.
2. Acesse **Privacidade**.
3. Selecione a configuração de privacidade que deseja alterar e siga as instruções no visor central.

Nota

Compartilhamento de dados com a Volvo

Você pode gerenciar seu consentimento para compartilhar dados com a Volvo nas configurações de privacidade.

Antes de usar a Internet

Os termos de uso devem ser aceitos uma vez por veículo para que se possa usar a Internet.

Compartilhamento de localização de veículos

Você precisa ativar o compartilhamento de localização no seu veículo para usar determinados aplicativos e funções. Por exemplo, o compartilhamento de localização é necessário para usar serviços remotos do veículo pelo auxiliar da Volvo e para aplicativos como o Find my car e o Trips.^[2] Os recursos do Maps também dependem do compartilhamento de localização. Se você desativar o compartilhamento de localização nas configurações de privacidade, essa função também será desativada em todos os recursos ou aplicativos que a utilizam.

Nota

Aviso Geral de Privacidade

Dependendo do seu mercado, a Volvo Cars pode coletar e tratar diferentes tipos de dados pessoais para diversos fins. Você pode encontrar mais informações sobre como a Volvo Cars trata seus dados pessoais no Aviso Geral de Privacidade da Volvo Cars, disponível no site da Volvo. Caso haja alguma discrepância entre o manual do usuário e a política de privacidade no que diz respeito ao tratamento de dados pessoais, prevalecerá a política de privacidade.

^[1] Os dados são coletados para oferecer melhores funções do veículo, de segurança e do aplicativo.

^[2] O aplicativo Trips pode então coletar dados como posição, velocidade, quilometragem e consumo de energia do veículo.

1.7. Processamento de dados registrados e coletados

O conteúdo deste manual representa o status do manual do usuário no momento da impressão e pode não ser totalmente válido em casos futuros. Para obter mais informações, consultar a nota de isenção de responsabilidade completa na primeira página.

Determinadas informações sobre o status e a operação do veículo são registradas e coletadas por motivos de qualidade e segurança. Isso pode proporcionar uma compreensão das circunstâncias dos acidentes de trânsito envolvendo o veículo e outros cenários de uso.

Gravador de dados de eventos(EDR)

Este veículo é equipado com um Gravador de dados de eventos. Seu objetivo principal é registrar e gravar dados relacionados a acidentes de trânsito ou situações semelhantes a colisões, tais como quando o airbag é acionado ou quando o veículo bate em um obstáculo na rodovia. Os dados são gravados a fim de aumentar a compreensão de como os sistemas de veículos funcionam nesses tipos de situações. O EDR é projetado para gravar dados relacionados aos sistemas de segurança e dinâmica do veículo por um curto período de tempo, geralmente 30 segundos ou menos.

O EDR neste veículo é projetado para gravar dados relacionados com o seguinte, em caso de acidentes de trânsito ou situações semelhantes a colisões:

- Como funcionavam os vários sistemas do veículo.
- Se o cinto de segurança do motorista e do passageiro foram apertados/tensionados.
- O uso do pedal do acelerador ou pedal do freio pelo motorista.
- A velocidade de viagem do veículo.

Isto cria um melhor entendimento sobre as circunstâncias nas quais ocorrem acidentes de trânsito, ferimentos e danos. O EDR só registra dados quando ocorre uma situação de colisão não trivial. O EDR não registra nenhum dado durante condições normais de direção. Da mesma forma, o sistema nunca registra quem está dirigindo o veículo nem a localização geográfica do acidente ou da situação semelhante a colisão. Entretanto, outras partes, como a polícia, poderiam utilizar os dados registrados em combinação com o tipo de informação pessoalmente identificável coletada rotineiramente após um acidente de trânsito. Equipamentos especiais e acesso ao veículo ou ao EDR são necessários para poder interpretar os dados registrados.

Dados adicionais registrados

Além do EDR, o veículo está equipado com vários computadores projetados para verificar e monitorar continuamente o funcionamento do veículo. Eles podem registrar dados durante condições normais de direção, mas, em particular, registrar falhas que afetam a operação e a funcionalidade do veículo, ou na ativação da função de suporte à condução ativo do veículo.

Alguns dos dados registrados são necessários para permitir que os técnicos de serviço e manutenção possam diagnosticar e remediar quaisquer falhas que tenham ocorrido no veículo. As informações registradas também são necessárias para permitir que a Volvo satisfaça às exigências legais estabelecidas nas leis e pelas autoridades governamentais. As informações registradas no veículo são armazenadas em seu computador até que o veículo seja consertado ou reparado.

Além do acima mencionado, as informações registradas podem ser utilizadas de forma combinada para pesquisa e desenvolvimento de produtos com o objetivo de melhorar continuamente a segurança e a qualidade dos veículos Volvo.

A Volvo não contribuirá para que as informações acima descritas sejam divulgadas a terceiros sem o consentimento do proprietário do veículo. Para cumprir a legislação e os regulamentos nacionais, a Volvo pode ser forçada a divulgar informações desta natureza à polícia ou a outras autoridades que possam fazer valer um direito legal de acesso a tais informações. O equipamento técnico especial ao qual a Volvo e as oficinas que firmaram acordos com a Volvo têm acesso é necessário para poder ler e interpretar os dados gravados. A Volvo é responsável por assegurar que as informações, que são transferidas para a Volvo durante a manutenção e o serviço, sejam armazenadas e gerenciadas com segurança e que sua administração esteja em conformidade com as exigências legais relevantes. Para obter mais informações, entre em contato com uma concessionária Volvo.

TCAM

Os veículos equipados com TCAM podem compartilhar dados com a Volvo sobre as respectivas funções de segurança, bem como outras funções do veículo. Os dados são coletados para o desenvolvimento de produtos, acompanhamento de qualidade, segurança no trabalho, e também para melhorar e monitorar a qualidade do veículo e suas funções de segurança. O objetivo da coleta de dados também é gerenciar os compromissos de garantia da Volvo Car Corporation.

1.8. Sobre os serviços conectados e a política de uso adequado

O uso dos serviços conectados do seu veículo está sujeito a determinadas condições.

Política de uso adequado

O uso dos serviços de conectividade que fazem parte do seu veículo está sujeito a esta política de uso adequado.

Ao usar esses serviços, você concorda em não:

- enviar conteúdo que seja ilegal, obsceno, difamatório, ameaçador, assediador, odioso, racial ou etnicamente ofensivo ou de outra forma inadequado;
- usar os serviços em violação de qualquer lei aplicável;
- usar os serviços para fins comerciais.

Seu acesso a esses serviços faz parte de um acesso compartilhado. A Volvo reserva-se o direito de suspender seu acesso ou uso dos serviços se seu uso envolver volumes muito altos de dados, desproporcionais aos de outros usuários. A Volvo também pode suspender seu acesso por motivos técnicos ou para proteger outras funções do seu veículo.

1.9. Mudança de propriedade do veículo

O motorista do veículo deve estar registrado na Volvo para poder utilizar todas as funções e serviços disponíveis. Portanto, junto com a mudança de propriedade, o proprietário atual precisa ser removido para dar acesso ao novo proprietário.

O proprietário atual precisa encerrar sua propriedade removendo a conexão do veículo no aplicativo Volvo Cars ou visitando uma concessionária Volvo. O novo proprietário também pode obter ajuda para registrar sua propriedade entrando em contato com uma concessionária Volvo ou com o suporte da Volvo.

 **Nota**

Redefinição do veículo

Quando o proprietário atual termina a propriedade, ocorre uma redefinição de fábrica automática do veículo. Isso significa que perfis, dados do usuário e outras configurações são removidas.

Não há proprietário?

Se o veículo não tiver um proprietário, você pode reivindicar a propriedade conectando sua Volvo ID ao seu perfil nas configurações de perfil por meio do visor central. Certifique-se de ter duas chaves no veículo, pois você precisará de ambas para o processo de configuração.

1.10. Redefinição dos dados do usuário

É possível redefinir os dados do usuário e as configurações do sistema no visor central.

Você pode redefinir as configurações do aplicativo ou as configurações de rede para seus valores padrão ou fazer uma redefinição de fábrica completa. Se fizer uma redefinição de fábrica, você excluirá perfis, dados de usuário e configurações personalizadas.

 **Nota**

Proprietário

Somente o proprietário pode redefinir as configurações de rede e fazer uma redefinição de fábrica.

Conexão do aplicativo

Se você fizer uma redefinição de fábrica no veículo, o aplicativo continuará conectado e será possível recriar seu perfil usando os dados da nuvem. Para evitar isso, você precisa remover a conexão do veículo no aplicativo Volvo Cars.

1. Pressione o símbolo do veículo  na barra inferior e acesse **Configurações**.
2. Acesse **Sistema** → **Redefinir opções**.
3. Selecione o que deseja redefinir e siga as instruções no visor central.

1.11. Recomendações ao mudar de regiões

Ao mudar ou importar seu veículo para uma nova região, você precisa registrar seu veículo e a Volvo ID lá. Isso serve para garantir que os serviços digitais funcionam corretamente e que o veículo segue as leis e os

regulamentos locais.

Para obter ajuda no registro do seu veículo em uma nova região, entre em contato com o suporte da Volvo

 **Nota**

Serviços disponíveis

Os serviços disponíveis podem variar com o tempo e dependem da região. Isso também pode ter um efeito quando você estiver visitando outra região temporariamente.

2. Serviços, perfis e contas de usuário

Desfrute mais do seu veículo personalizando-o, usando perfis e conectando-o ao aplicativo do telefone. Isso lhe dá acesso a mais recursos e serviços, como suporte se você estiver tendo problemas na rodovia.

Nota

Alguns dos serviços disponíveis para o seu veículo exigem uma conta pessoal registrada, como Volvo ID.

Para obter o máximo de sua experiência com o veículo:

- Conecte seu Volvo ID
- Baixe e faça login no aplicativo Volvo Cars no celular
- Configure o perfil do usuário e personalize as configurações do veículo, como configurações ergonômicas e outras preferências
- Faça login com sua conta do Google

2.1. Primeira configuração do seu veículo

Há um guia que ajuda você a configurar seu veículo na primeira vez que for usá-lo.

O guia de configuração do seu veículo inicia automaticamente no visor central. Ele orienta você na configuração do perfil do proprietário e em outras configurações essenciais.

Dica

Antes de entrar no seu veículo.

Antes de começar, você precisa criar um Volvo ID e baixar o aplicativo Volvo Cars. Isso agilizará a configuração no veículo.

O guia de configuração cobre o seguinte:

- Configurações importantes, como o idioma do sistema do seu veículo
- Conexão do veículo à sua Volvo ID e ao aplicativo Volvo Cars
- Consinta nos termos e condições dos vários serviços do veículo, incluindo serviços de terceiros.
- Configuração do acesso à Internet
- Consentimento nas atualizações de software
- Configuração do seu perfil

 **Nota**

Esteja estacionado(a) durante a configuração.

O veículo precisa estar parado e em P quando você passar pelo guia de configuração.

Configuração completa

Recomendamos concluir a configuração antes de conduzir o veículo. Se você sair do guia antes de passar pelas etapas necessárias, alguns recursos estarão indisponíveis até que você conclua o processo. Você será lembrado(a) sobre a configuração da próxima vez que conduzir o veículo. Você também pode acessar as configurações do perfil e concluí-lo sempre que desejar.

Não tem um guia?

Se o veículo já tiver sido configurado por outra pessoa, por exemplo, um proprietário anterior, você poderá redefinir o veículo encerrando a propriedade. Isso permitirá que você acesse o guia de configuração novamente.

2.2. Volvo ID

Seu Volvo ID é uma conta pessoal que lhe dá acesso a vários serviços conectados ao seu veículo. Você pode conectar sua Volvo ID ao seu perfil nas configurações de perfil.

Você precisará de sua Volvo ID ao usar os recursos remotos por meio do aplicativo Volvo Cars.

 **Nota**

Os serviços disponíveis podem variar com o tempo e dependem tanto da região quanto do nível de equipamento.

 **Dica**

Você também pode conectar sua Volvo ID ao seu perfil nas configurações de perfil.

2.2.1. Como criar um Volvo ID

Crie sua Volvo ID no aplicativo Volvo Cars em seu telefone ou no site da Volvo.

Se quiser usar o aplicativo Volvo Cars para criar sua Volvo ID, certifique-se de ter a versão mais recente instalada em seu telefone.

1. Abra o aplicativo em seu telefone ou acesse [volvocars.com](https://www.volvocars.com) [<https://www.volvocars.com>].

 **Nota**

Se você usar o site, verifique se está conectado.

2. Selecione a opção para criar um novo Volvo ID e siga as instruções.

 **Nota**

Depois de criar seu Volvo ID, talvez seja necessário confirmar seu endereço de e-mail para ativar totalmente sua conta.

2.3. Aplicativo Volvo Cars

O aplicativo Volvo Cars permite controlar certas funções e interagir com o veículo por meio do seu telefone.

O aplicativo Volvo Cars está disponível para iPhone e celulares Android. Você pode baixá-lo gratuitamente na loja de aplicativos do seu telefone. O aplicativo é atualizado regularmente, portanto, certifique-se de ter a versão mais recente em seu telefone.

 **Nota**

Faça login com o Volvo ID

Você precisa fazer login no aplicativo e no veículo usando o mesmo Volvo ID.

Dê seu consentimento

Dê seu consentimento aos serviços Volvo nas configurações de privacidade para poder conectar o aplicativo ao veículo.

Verifique a conexão com a internet

O aplicativo Volvo Cars e seu veículo precisam estar conectados à Internet para que todos os serviços funcionem corretamente.

Aqui estão algumas coisas que você pode fazer no aplicativo Volvo Cars: ^[1]

- Verificar o nível da bateria, o status da trava e outros status do veículo
- Travar e destravar as portas
- Ativar e desativar o controle de climatização de estacionamento
- Entrar em contato com a Volvo para obter mais assistência
- Visualizar as informações de sua conta

 **Nota**

Se você não tiver usado o veículo por alguns dias, não poderá usar as funções remotas por meio do aplicativo. As funções estarão disponíveis novamente quando você ligar o veículo.

[1] Os serviços disponíveis podem variar com o tempo e dependem da região.

2.4. Introdução aos serviços do Google

Fazer login com sua conta do Google proporciona uma experiência personalizada ao usar os aplicativos e serviços do Google, como o Maps.

Para fazer login na sua conta do Google e aproveitar ao máximo os serviços do Google, o veículo precisa estar conectado à Internet.

1. Se você ainda não tem uma conta do Google, acesse accounts.google.com/signup [https://accounts.google.com/signup] e crie uma.
2. Faça login usando sua conta do Google pelo visor central do veículo e siga as instruções.

2.5. Personalização e configurações

É possível personalizar muitos dos recursos e comportamentos do veículo acessando suas configurações.

Onde encontrar as configurações

As configurações e os ajustes estão disponíveis nos seguintes locais:

- A aba de configurações no visor contém a maioria das configurações e ajustes do veículo. Para acessá-la, pressione o símbolo do veículo  na barra inferior e acesse **Configurações**. Há várias categorias a serem exploradas na aba.
- Algumas visualizações e aplicativos para veículos têm suas próprias seções de configurações. Abra o aplicativo ou a visualização e dê uma olhada para encontrar as opções de personalização disponíveis.
- O aplicativo para dispositivos móveis do veículo tem configurações relacionadas a recursos remotos e conectados.

Tipos de configuração

As configurações de seu veículo se aplicam de forma diferente, dependendo do tipo. A maioria das configurações é específica para um perfil do usuário, mas algumas se aplicam a todos os usuários do veículo. Algumas configurações só estão disponíveis para ajuste quando o perfil do proprietário, que tem privilégios administrativos, está em uso.



Dica

Experiência personalizada

Configure perfis do usuário para todos os motoristas para obter uma experiência personalizada. Há muitas configurações específicas de perfil que são aplicadas automaticamente quando você seleciona seu perfil.

Algumas configurações são aplicadas indefinidamente a partir do momento em que você as altera, enquanto outras podem ser aplicadas apenas temporariamente, por exemplo, até o final da condução atual.

2.6. Perfis de usuário do veículo

Para uma experiência mais personalizada, você pode configurar perfis de usuário para diferentes motoristas.

Para acessar todos os recursos do seu veículo, você precisa configurar o perfil do proprietário. Você pode então adicionar perfis de co-motorista para mais usuários. Ter perfis de usuário individuais permite que cada motorista salve configurações e ajustes personalizados que são aplicados automaticamente quando o respectivo perfil é selecionado.

Tipo de perfil	Quem o utiliza?
Proprietário	O perfil do usuário permanente do proprietário do veículo.
Convidado	Um perfil do usuário convidado disponível para usuários temporários do veículo.
Co-motorista	Até cinco perfis de usuário adicionais para usuários regulares do veículo.

O proprietário possui todos os privilégios administrativos, enquanto os co-motoristas possuem alguns deles. O convidado pode fazer alguns ajustes, mas esse perfil será redefinido quando você começar a usar outro perfil.

Você encontra as configurações de perfil em configurações, onde pode fazer o seguinte:

- Adicionar e alternar perfis
- Restringir o acesso ao seu perfil
- Conectar o aplicativo Volvo Cars ao veículo
- Conectar chaves ao seu perfil
- Alterar seu nome de perfil
- Sair de um perfil
- Remover seu perfil se você for um copiloto

O proprietário também pode fazer o seguinte:

- Remover perfis de co-motorista.
- Habilite uma Care Key e defina um limite de velocidade para ela.

2.6.1. Alternação de perfis

O conteúdo deste manual representa o status do manual do usuário no momento da impressão e pode não ser totalmente válido em casos futuros. Para obter mais informações, consultar a nota de isenção de responsabilidade completa na primeira página.

Você pode alternar entre os perfis no visor central.

 **Nota**

Disponível somente quando estiver parado

Só é possível alternar os perfis quando o veículo está parado e em P. Também não está disponível durante determinadas tarefas.

Não consegue alternar?

Se tiver problemas para alternar para outro perfil, basta ficar no perfil atual. Tente novamente mais tarde.

Perfil bloqueado?

Talvez você precise de um PIN ou padrão para desbloquear um perfil antes de usá-lo. Se não for o seu perfil, você poderá mudar para o seu próprio perfil ou criar um novo perfil.

1. Pressione o símbolo do veículo  na barra inferior e acesse **Configurações**.
2. Acesse **Perfis**.
3. Selecione seu perfil.

 **Dica**

Você também pode alternar entre perfis abrindo a central de notificações e selecionando seu perfil no seletor de perfis.

2.6.2. Adicionando um perfil

Você pode adicionar novos perfis no visor central.

Ao adicionar um novo perfil, o guia de configuração começa automaticamente no visor central. Ele guia você por todas as configurações essenciais.

 **Nota**

Se você não concluir o guia de configuração, alguns recursos e serviços ficarão indisponíveis.

 **Dica**

O proprietário pode convidar novos copilotos no aplicativo Volvo Cars. Em seguida, o veículo cria automaticamente um novo perfil para a Volvo ID do acompanhante no veículo.

Adição de um perfil nas configurações de perfil

1. Pressione o símbolo do veículo  na barra inferior e acesse **Configurações**.

 **Dica**

Você pode pressionar o símbolo de perfil na parte superior para ter acesso mais rápido às configurações de perfil.

2. Acesse **Perfis**.
3. Pressione **Ad. novo** e siga as instruções no visor central.

2.6.3. Remoção de um perfil

Você pode remover seu perfil do usuário no visor central.

 **Nota**

Não é possível remover o perfil do proprietário nem de convidado, mas é possível redefini-los. Se desejar redefinir o perfil do proprietário, você precisará realizar uma redefinição de fábrica. O perfil do proprietário também redefine quando você finaliza a assinatura. O perfil de convidado redefine quando você troca para outro perfil.

1. Pressione o símbolo do veículo  na barra inferior e acesse **Configurações**.

 **Dica**

Você pode pressionar o símbolo de perfil na parte superior para ter acesso mais rápido às configurações de perfil.

2. Acesse **Perfis**.
 3. Selecione **Remover este perfil**.
- > O veículo mudará automaticamente para o perfil de convidado.

 **Dica**

O proprietário pode remover perfis de copiloto no veículo acessando **Manage other profiles** nas configurações de perfil. O proprietário também pode remover perfis de usuário do veículo pelo aplicativo Volvo Cars. Isso só funciona se um perfil estiver conectado a uma Volvo ID; caso contrário, ele não será exibido no aplicativo móvel.

2.6.4. Atribuição de uma chave a um perfil

Você pode atribuir chaves ao seu perfil.

No guia de configuração

Você pode atribuir uma chave a seu perfil durante o guia de configuração. Quando chegar a hora, coloque sua chave no leitor de chave reserva e siga as instruções no visor central. Você também pode fazer isso posteriormente nas configurações do perfil.

 **Dica**

Atribua uma chave ao seu perfil para que ele seja selecionado automaticamente ao destravar o veículo ou abrir a porta do motorista usando a chave. Se você usar uma chave que não esteja atribuída a nenhum perfil, o perfil mais recente usado será selecionado.

Atribuição de uma chave a um perfil nas Configurações de perfil

1. Pressione o símbolo do veículo  na barra inferior e acesse **Configurações**.

 **Dica**

Você pode pressionar o símbolo de perfil na parte superior para ter acesso mais rápido às configurações de perfil.

2. Acesse **Perfis** → **Chaves do veículo**.
3. Selecione a chave que deseja atribuir e siga as instruções no visor central.

 **Nota**

Se a chave já estiver atribuída a outro perfil, ela será movida para o seu perfil.

2.6.5. Gerenciamento de chaves atribuídas a perfis

Você pode gerenciar as chaves atribuídas nas configurações do perfil.

i Nota

Você só pode remover chaves que estejam conectadas ao seu próprio perfil.

1. Pressione o símbolo do veículo  na barra inferior e acesse **Configurações**.

i Dica

Você pode pressionar o símbolo de perfil na parte superior para ter acesso mais rápido às configurações de perfil.

2. Acesse **Perfis** → **Chaves do veículo**.
> Você verá uma lista de todas as chaves atribuídas.
3. Selecione a chave que deseja gerenciar e siga as instruções no visor central.

2.6.6. Restrição de acesso a um perfil

Você pode restringir o acesso a um perfil adicionando um bloqueio de perfil no visor central. Quando um bloqueio de perfil está ativo, você precisa de um PIN ou padrão para desbloquear o perfil.

1. Pressione o símbolo do veículo  na barra inferior e acesse **Configurações**.

i Dica

Você pode pressionar o símbolo de perfil na parte superior para ter acesso mais rápido às configurações de perfil.

2. Acesse **Perfis** → **Bloqueio de perfil**.
3. Selecione o tipo de bloqueio de sua preferência e siga as instruções no visor central.

2.6.7. Como adicionar uma conta a um perfil

Você pode adicionar diferentes contas ao seu perfil, como sua Volvo ID e contas de aplicativos de terceiros.

Dica

Você também pode conectar sua Volvo ID ao seu perfil nas configurações de perfil.

Adicionar sua Volvo ID ao seu perfil permite que você acesse o veículo pelo aplicativo móvel.

1. Pressione o símbolo do veículo  na barra inferior e acesse **Configurações**.
 2. Acesse **Sistema** → **Contas**.
 3. Selecione **Adicionar conta**.
- > Você verá uma lista de possíveis contas a serem adicionadas.
4. Selecione a conta que deseja adicionar e siga as instruções no visor central.

Se quiser remover uma conta do seu perfil, selecione a conta e pressione **Remover**.

2.7. Auxiliar da Volvo

O auxiliar da Volvo é um serviço que fornece assistência e acesso remoto a determinados recursos do veículo. Você pode entrar em contato com um centro de serviços de auxiliar da Volvo a qualquer momento para obter assistência.

Se tiver algum problema imprevisível na rodovia, você pode ligar para o auxiliar da Volvo. Isso inclui se:

- seu veículo não dá partida
- seu veículo quebrar
- se um pneu furar.

O auxiliar da Volvo está disponível no aplicativo Volvo Cars e por meio do botão de assistência  no teto do veículo.

Nota

Não é para emergências

Se precisar de assistência em uma situação de emergência, pressione o botão SOS. As situações que podem exigir assistência emergencial imediata incluem acidentes de trânsito, doenças agudas e ameaças externas.

Veículo roubado

Se o seu veículo foi roubado e você precisa de ajuda para localizá-lo, entre em contato com o auxiliar da Volvo.^[1]

Um serviço incluído

O conteúdo deste manual representa o status do manual do usuário no momento da impressão e pode não ser totalmente válido em casos futuros. Para obter mais informações, consultar a nota de isenção de responsabilidade completa na primeira página.

O auxiliar da Volvo está incluído nos novos veículos Volvo durante os primeiros anos de propriedade.^[2] Para obter mais informações sobre seu veículo, entre em contato com o suporte da Volvo ou com uma concessionária Volvo.

***i* Nota**

Se você não tiver um contrato do auxiliar da Volvo, ainda assim poderá usar o serviço por um custo extra.

Termos e condições

O auxiliar da Volvo deve permanecer ativo enquanto o veículo for usado e a tecnologia da qual ele depende for suportada, como a conectividade da rede móvel do veículo.

Certas informações, incluindo dados pessoais, precisam ser compartilhadas com a Volvo para que se possa usar o auxiliar da Volvo.

***i* Nota**

A Volvo se reserva o direito de reduzir a funcionalidade do auxiliar da Volvo que considera não ser mais possível manter na prática.

Se um veículo permanecer sem uso por mais de um ano, considera-se que ele não está mais em uso.

Se precisar de ajuda ou tiver alguma dúvida sobre o auxiliar da Volvo, entre em contato com o suporte da Volvo.

^[1] A disponibilidade e a inclusão variam entre as regiões.

^[2] A disponibilidade e a inclusão de veículos novos variam de acordo com a região.

2.7.1. Contato com o auxiliar da Volvo para assistência na rodovia

Você pode pressionar o botão de assistência no teto do veículo para entrar em contato com o auxiliar da Volvo para obter assistência na rodovia.^[1] Talvez você queira fazer isso se tiver algum problema imprevisível na estrada, por exemplo, se o veículo não ligar, se ele quebrar ou em caso de pneu furado.

i Nota

Não é para emergências

Se precisar de assistência em uma situação de emergência, pressione o botão SOS. As situações que podem exigir assistência emergencial imediata incluem acidentes de trânsito, doenças agudas e ameaças externas.

Uso do auxiliar da Volvo no exterior

Se você pressionar o botão de assistência  quando estiver no exterior, entrará em contato com o auxiliar da Volvo em seu país de origem.

i Dica

Também é possível usar o aplicativo móvel do veículo para entrar em contato com o auxiliar da Volvo.



O botão de assistência está localizado no teto, no lado direito do console suspenso.

1. Pressione e mantenha pressionado o botão de assistência por pelo menos 2 segundos.



- > O veículo faz uma chamada de voz para o auxiliar da Volvo. Ele também envia informações como sua localização e situação. A central de atendimento do auxiliar da Volvo tenta se comunicar com as pessoas no veículo para descobrir que tipo de ajuda você precisa.

Se a chamada de voz falhar, a central de atendimento do auxiliar da Volvo poderá responder com base nas informações enviadas pelo veículo.

^[1] A disponibilidade depende da região.

2.8. Assistência de emergência

Em uma emergência, o veículo pode conectá-lo a uma central de atendimento de emergência. Isso é feito automática ou manualmente, em resposta a colisões graves, pressionando o botão de SOS no teto. ^[1]

Nota

Estritamente para emergências

As situações que podem exigir assistência emergencial imediata incluem acidentes de trânsito, doenças agudas e ameaças externas.

Desenvolvido para trabalhar após uma colisão

Para ligar para uma central de atendimento de emergência após uma colisão, é necessário que o sistema não esteja gravemente danificado. O sistema foi projetado para sobreviver a colisões graves e tem sua própria bateria de reserva, caso a fonte de alimentação regular falhe.

Quando uma chamada de emergência é feita, acontece o seguinte:

1. O veículo faz uma chamada de voz para uma central de atendimento de emergência. Ele também envia informações como sua localização e situação.
2. A central de atendimento de emergência tenta se comunicar com as pessoas no veículo para descobrir que tipo de ajuda você precisa.
3. Se a chamada de voz falhar, a central de atendimento de emergência poderá responder com base nas informações enviadas pelo veículo.

Resposta automática a emergências

O veículo tenta automaticamente entrar em contato com uma central de atendimento de emergência se registrar uma colisão acima de um determinado nível de gravidade. ^[2]

Uso do botão de SOS

O botão de S.O.S. está localizado no teto, no lado esquerdo do console suspenso. Você pode ler mais sobre o botão de S.O.S. em uma seção separada do manual.

Quando o sistema está funcionando normalmente, o LED do botão de S.O.S. fica branco. Em outros casos, a luz pode mudar para vermelho ou piscar em intervalos variáveis.

Comportamento do LED	Descrição
Piscando	O sistema está realizando uma autoverificação.
Vermelho sólido com o símbolo de S.O.S. exibido no visor do motorista	O sistema detectou uma falha crítica. É recomendável o serviço imediato.
Piscando moderado	Há uma chamada de emergência iniciando.
Piscando rapidamente	O sistema está transmitindo dados para os serviços de emergência.
Piscando lentamente	O sistema está conectado aos serviços de emergência.
Branco sólido	O sistema está funcionando normalmente.

 **Nota**

Não é uma emergência?

Se precisar de ajuda na rodovia, mas não estiver em uma situação de emergência, pressione o botão de assistência  para ligar para o auxiliar da Volvo. O auxiliar da Volvo pode ajudar você em determinadas situações, por exemplo, se o seu veículo não ligar, se ele quebrar ou em caso de pneu furado.

^[1] A disponibilidade varia de acordo com a região. Entre em contato com o suporte da Volvo para obter mais informações.

^[2] Por exemplo, quando os recursos de segurança, como airbags ou pré-tensionadores do cinto de segurança, são acionados.

2.8.1. Chamada de serviços de emergência com o botão SOS

Um toque longo no botão SOS no teto do veículo o conecta a uma central de atendimento de emergência.^[1]

Nota

Estritamente para emergências

As situações que podem exigir assistência emergencial imediata incluem acidentes de trânsito, doenças agudas e ameaças externas.

Não é uma emergência?

Se precisar de ajuda na rodovia, mas não estiver em uma situação de emergência, pressione o botão de assistência  para ligar para o auxiliar da Volvo. O auxiliar da Volvo pode ajudar você em determinadas situações, por exemplo, se o seu veículo não ligar, se ele quebrar ou em caso de pneu furado.

Uso do botão SOS no exterior

Se você pressionar o botão SOS quando estiver no exterior, entrará em contato com os serviços de emergência locais.



O botão SOS está localizado no teto, no lado esquerdo do console suspenso.

1. Pressione e mantenha pressionado o botão SOS por pelo menos 2 segundos.



- > O veículo faz uma chamada de voz para uma central de atendimento de emergência. Ele também envia informações como sua localização e situação.
A central de atendimento de emergência tenta se comunicar com as pessoas no veículo para descobrir que tipo de ajuda você precisa.

Se a chamada de voz falhar, a central de atendimento de emergência poderá responder com base nas informações enviadas pelo veículo.

O conteúdo deste manual representa o status do manual do usuário no momento da impressão e pode não ser totalmente válido em casos futuros. Para obter mais informações, consultar a nota de isenção de responsabilidade completa na primeira página.

[1] A disponibilidade varia de acordo com a região.

2.8.2. Alteração do destinatário da chamada de emergência

Ao pressionar o botão **SOS**, seu veículo fará uma chamada para um serviço de emergência Volvo por padrão. Se quiser que seu veículo ligue para uma central de emergência, você precisará alterar nas configurações do perfil.

Nota

Configurações padrão

Em algumas regiões, o veículo liga por padrão para um centro de emergência em vez do serviço de emergência da Volvo.

Não é possível alterar o destinatário?

A capacidade de alterar o destinatário da chamada de emergência depende da sua região e pode variar com o tempo.

1. Pressione o símbolo do veículo  na barra inferior e acesse **Configurações**.
2. Acesse **Controles** → **Mais** → **Botão SOS liga p/ serviço de emerg. da Volvo Cars**.
3. Selecione uma das opções.

3. Visores, software e telefone

Explore como interagir com seu veículo. É aqui que você pode encontrar mais informações sobre o visor do veículo, recursos de conectividade, som e mídia, aplicativos do veículo e controle por voz.



Você pode acessar todas as funções de seu veículo através de seus visores, mas também há muito que você pode fazer usando o telefone.

Um veículo conectado à Internet torna possível o acesso remoto, além de manter o veículo atualizado através do download de atualizações de software. Entenda como tudo isso está conectado.

3.1. Visores

Os diferentes visores mostram informações relativas ao veículo e à sua condução. Você também pode controlar muitas das funções do veículo interagindo com os visores.



Localização dos visores

- ① Visor do motorista
- ② Visor central

3.1.1. Visor central

Interaja com o visor central para controlar e visualizar informações sobre muitos recursos e funções do veículo.



O visor central fica no meio do painel e ativa automaticamente quando a porta do motorista é aberta.

Recursos usados com frequência, como climatização, configurações e biblioteca de aplicativos, podem ser acessados pressionando os símbolos na parte inferior do visor.

 **Dica**

Duas pessoas, como o motorista e o passageiro dianteiro, podem usar o visor central ao mesmo tempo.

Exemplos de funções que podem ser vistas e controladas através do visor central são:

- Navegação
- Reprodutores de mídia
- Aplicativos para o seu veículo
- Telefone

 **Importante**

Não use objetos pontiagudos no visor central, pois eles podem causar danos.

3.1.1.1. Visualizações no visor central

Aprenda sobre algumas das visualizações que podem ser vistas no visor central.

As diferentes barras fornecem informações de status, exibem atalhos para aplicativos ou controles rápidos e permitem que você navegue pelas visualizações do visor central. As visualizações principais permitem usar e acessar informações de navegação, aplicativos do veículo, climatização e configurações. Há também algumas visualizações especializadas para gerenciar funções específicas do veículo.

Barras do visor central

A barra de status na parte superior do visor central mostra símbolos relacionados ao status e aplicativos do veículo, juntamente com a hora e a temperatura externa. A barra inferior é sua principal maneira de navegar pelas visualizações do visor central. Ao pressionar os símbolos, você pode acessar outras visualizações e funções. A barra de status e a barra inferior estão sempre visíveis, qualquer que seja a visualização que você estiver olhando.

Em algumas visualizações, você verá a barra contextual exibida acima da barra inferior. Essa barra contém atalhos para funções ou aplicativos usados recentemente, que só aparecem quando você pode usá-los. Às vezes, esses atalhos são substituídos por controles rápidos que permitem que você controle chamadas telefônicas e mídia em andamento quando as visualizações ou os widgets associados não estão visíveis.

Visualizações principais

A lista a seguir contém as visualizações principais que você verá e usará no visor central.

Visualização de início	A visualização de início mostra um mapa grande de navegação e, dessa forma, também funciona como a visualização de navegação. Há widgets com controles rápidos para mídia e telefone embaixo do mapa. A visualização de início é acessada em outras visualizações pressionando o botão de início  abaixo da barra inferior.
Biblioteca de aplicativos	Você pode acessar o manual, aplicativos do veículo e a loja de aplicativos nesta visualização. Para chegar nesta visualização, pressione o símbolo da biblioteca de aplicativos  na barra inferior.
Visualização de climatização	Você pode alterar várias configurações de climatização nesta visualização, tais como ativar ou desativar o degelo e ajustar as configurações de ar condicionado. A visualização de climatização é acessada pressionando o símbolo de ventilador  na barra inferior.
Visão geral do veículo	Essa visualização dá acesso aos controles rápidos e a visualizações de configurações, bem como aos perfis de usuário. Elas se reúnem para fornecer uma visão geral do veículo, que pode ser acessada pressionando o símbolo do veículo  na barra inferior.
Visualização de controles rápidos	Essa visualização lhe dá acesso rápido e fácil a algumas das funções do veículo, como o rebatimento dos encostos de cabeça. Para acessar a visualização de controles rápidos, pressione o símbolo do veículo  na barra inferior.
Visualização de configurações	Essa visualização é o local onde você acessa todas as guias de configurações e visualizações diferentes do seu veículo. Você pode acessar a visualização de configurações pressionando o símbolo do veículo  na barra inferior.

Visualizações especializadas

As visualizações seguintes estão relacionadas a funções específicas do veículo.

Visualização de ajustes do assento	Você pode ajustar os assentos na visualização de ajustes. Por exemplo, você pode ajustar o suporte lateral, bem como o suporte lombar e a extensão da almofada.
Visualização de estacionamento	A visualização de estacionamento contém recursos que auxiliam você a estacionar. Quando mostrada, ela ocupa a maior parte do visor central. Se a visualização de estacionamento não aparecer automaticamente quando precisar, você mesmo(a) poderá acessá-la pressionando o símbolo da câmera  na barra contextual, acima da barra inferior.

Nota

Sobreposição de distração do motorista

O que você pode ver e fazer no visor central às vezes depende de o veículo estar em movimento ou não. Para minimizar as distrações para o motorista enquanto o veículo está em movimento, algumas visualizações podem ficar indisponíveis, tais como algumas configurações. Se isso acontecer, o visor central mostrará a sobreposição de distração do motorista. Quando o veículo para de se mover, a sobreposição desaparece e você consegue interagir com a visualização novamente.

3.1.1.2. Símbolos de status no visor central

Símbolos de status são mostrados na barra de status, na parte superior do visor central. Os símbolos informam sobre informações importantes do status do sistema do seu veículo.

Tipos de símbolo

Alguns símbolos de status, como o relógio, sempre ficam visíveis na barra de status. Outros só ficam visíveis quando uma função específica está ativa, como o carregamento sem fio, ou mesmo desativada. Você também verá símbolos que informam quando há um erro, como quando há um problema de conexão com a internet.

Nota

Certifique-se de procurar os símbolos de status com os quais você não esteja familiarizado(a). Eles talvez não sejam exibidos com nenhuma informação ou notificação extra.

Esta lista contém alguns símbolos de status que podem ser exibidos na barra de status. Não é uma lista completa e você poderá ver símbolos de status na barra de status de outros aplicativos de terceiros.

	Relógio	O relógio mostra a hora atual. Seu veículo escolhe exibir a hora no formato de 12 ou de 24 horas.
	Sinal de Internet móvel	A Internet móvel está ativa e em uso pelo veículo. O número de barras indica a força do sinal.
	Erro de internet móvel	Há um problema com a conexão de internet móvel. Se você vir esse símbolo com um tipo de conexão ao lado, como 3G ou LTE, isso significa que o veículo está conectado a uma rede, mas não tem uma conexão de Internet funcionando.
	Sem conexão com a internet	O veículo não está conectado à internet.
	Sinal de internet de dispositivo móvel LTE	Seu veículo tem uma conexão ativa de internet de dispositivo móvel LTE.
	Sinal de internet móvel EDGE	Seu veículo tem uma conexão de internet de dispositivo móvel EDGE ativa.
	Sinal de internet de dispositivo móvel 3G	Seu veículo tem uma conexão de internet de dispositivo móvel 3G ativa.
	Sinal de internet de dispositivo móvel 4G	Seu veículo tem uma conexão de internet de dispositivo móvel 4G ativa.
	Roaming ativo	O roaming está ativo.
	Sinal do Wi-Fi	O Wi-Fi está ligado e ativo. O número de barras indica a força do sinal. Se não for mostrada nenhuma barra, significa que há uma conexão Wi-Fi ativa, mas não há sinal.
	Erro de internet Wi-Fi	Há um problema com a conexão de internet Wi-Fi.
	Bluetooth conectado	O Bluetooth está ativado e há um dispositivo conectado ao veículo.
	Localização	Sua localização está sendo compartilhada.
	Carregamento sem fio ativo	Há um dispositivo carregando no carregador sem fio.

3.1.1.3. Reiniciar o visor central

Você pode reiniciar o visor central usando o botão home abaixo da barra inferior.

Se estiver tendo problemas com o visor central, como congelamento ou problemas de conectividade, reiniciá-la pode ser uma maneira de resolver esses problemas.

1. Pressione e mantenha pressionado o botão home — abaixo da barra inferior do visor central até que o visor seja desligado.
 - > O visor central mostra o logotipo da Volvo para indicar que está reiniciando.

3.1.1.4. Teclado

O teclado do visor central aparece quando você pode escrever texto ou números. Você pode personalizar vários dos respectivos recursos em configurações.

Você pode usar o teclado na tela para escrever texto ou números. Por exemplo, ao pesquisar um destino no aplicativo de navegação ou inserir a senha de uma rede Wi-Fi.

O layout do teclado pode mudar, dependendo do tipo de campo de inserção em que você estiver escrevendo.

O teclado é compatível com algumas maneiras alternativas de inserção de texto. Entre eles:

- Digitação deslizante
- Conversão de voz em texto
- Escrita à mão



Dica

Você pode baixar outros teclados para usar acessando a loja de aplicativos na biblioteca de aplicativos.

3.1.1.4.1. Alteração do idioma do teclado

Você pode alterar o idioma do teclado do visor central no próprio teclado.

Altere o idioma do teclado quando quiser escrever um texto em outro idioma. Isso pode ser útil quando você viajar para o exterior e precisar pesquisar um destino ou endereço no idioma local.

 **Nota**

Para poder alterar o idioma do teclado, você precisa ter mais de um idioma disponível para o teclado. Se você só tiver um idioma disponível, o símbolo de idiomas não será mostrado no teclado.

Alteração do idioma para o próximo idioma disponível

1. Pressione o símbolo de idiomas  na parte inferior do teclado.
- > O idioma do teclado muda para o próximo idioma na lista de idiomas disponíveis.

Alteração do idioma para qualquer idioma disponível

2. Mantenha pressionado o símbolo de idiomas  na parte inferior do teclado.
- > Uma lista dos idiomas disponíveis é exibida.
3. Selecione o idioma que deseja usar.
- > O idioma do teclado muda para o idioma que você selecionar.



3.1.1.4.2. Adição e remoção de idiomas do teclado

Você pode adicionar e remover idiomas do teclado em configurações.

Você pode adicionar idiomas ao teclado na tela do visor central se quiser escrever em um idioma que ainda não esteja disponível. Os idiomas também podem ser removidos do teclado se você acreditar que não precisa mais deles.

1. Pressione o símbolo do veículo  na barra inferior e acesse **Configurações**.
2. Acesse **Sistema** → **Languages and input** → **Keyboard**.
3. Escolha o teclado ao qual deseja fazer alterações.
4. Selecione **Languages**

Adição de um idioma

5. Pressione o símbolo de adição  acima dos idiomas atualmente disponíveis e procure o idioma desejado.
 6. Selecione o idioma que deseja adicionar e pressione o símbolo de download. .
- > O idioma é adicionado à lista de idiomas disponíveis para uso no teclado.

Remoção de um idioma

7. Pressione o símbolo de edição  acima da lista de idiomas atualmente disponíveis.

8. Selecione o idioma que deseja remover na lista de idiomas disponíveis e pressione o símbolo de lata de lixo .

> O idioma é removido da lista de idiomas disponíveis para uso no teclado.

3.1.2. Visor do motorista

O visor do motorista mostra notificações e informações relacionadas à sua condução e ao próprio veículo.



O visor do motorista se encontra na frente do motorista, atrás do volante de direção.

O visor do motorista ativa assim que você abre uma porta e desliga se não for usado por um curto período. Para ativá-lo novamente, abra uma porta ou ligue o veículo.

Use os botões do volante de direção para interagir com o visor e controlar o que é mostrado.

Exemplos de informações que podem ser exibidas no visor do motorista:

- Símbolos de aviso e indicador
- Velocidade
- Navegação
- Mensagens de notificação
- Medidor da bateria
- Medidor de percurso

Modos de visualização

O conteúdo deste manual representa o status do manual do usuário no momento da impressão e pode não ser totalmente válido em casos futuros. Para obter mais informações, consultar a nota de isenção de responsabilidade completa na primeira página.

Existem dois modos de visor do motorista à sua escolha: calmo e mapa. Use o botão de modo do visor do motorista  no volante de direção para mudar o modo de exibição.

Calmo Ele mostra informações essenciais, como velocidade, além de símbolos do indicador e de aviso.

Mapa O visor do motorista mostra sua rota de navegação atual em um mapa, bem como informações essenciais sobre condução e o veículo.

Aviso

Se o visor do motorista desligar, não ligar ou estiver apenas parcialmente legível, você não deve usar o veículo. Isso ocorre porque o motorista não receberá avisos e informações sobre o status do veículo exibidos no visor do motorista, como avisos e informações relacionadas a freios, airbags ou outros sistemas de segurança. Se houver algum problema com o visor do motorista, entre em contato com uma Oficina Volvo autorizada.

Dica

Você pode alterar as configurações do visor do motorista no visor central.

3.1.2.1. Símbolos de aviso e indicador

Os símbolos do visor do motorista informam o estado de diferentes sistemas do veículo. Alguns indicam se um sistema está ativo e funcionando como deveria, e outros alertam você sobre informações importantes ou falhas detectadas.

Tipos e cores dos símbolos

Alguns símbolos são avisos que exigem ação imediata, enquanto outros indicam o estado atual de funções específicas. A cor do símbolo significa aproximadamente o nível de importância. Os símbolos vermelhos são os mais críticos, enquanto os símbolos âmbar representam avisos e alertas menos urgentes. Símbolos de outras cores geralmente transmitem informações de estado sobre as funções do veículo.

Dica

Certifique-se de procurar o significado dos símbolos com os quais você não esteja familiarizado(a). Muitos símbolos serão exibidos com uma notificação fornecendo mais informações.



Aviso

Foi detectada uma falha que pode afetar a segurança ou a capacidade de dirigir do seu veículo.



Aviso do sistema de freios

Um defeito foi detectado no sistema de freios. Aja imediatamente e contate uma Oficina Volvo autorizada.

















Aviso do freio de estacionamento







A iluminação contínua indica que o freio de estacionamento está acionado. Piscando indica um defeito do freio de estacionamento.



Aviso de defeito do sistema elétrico

Um defeito foi detectado no sistema elétrico do veículo. Aja imediatamente e contate uma Oficina Volvo autorizada.

	Chamada de emergência	Há um problema com o sistema de chamada de emergência
	Lembrete do cinto de segurança	Alguém no veículo não está usando o cinto de segurança.
	Aviso do SRS	Foi detectada uma falha nos airbags ou nos sistemas de segurança relacionados. Aja imediatamente e contate uma Oficina Volvo autorizada.
	Aviso de risco de colisão	Há risco de colisão com outro veículo, um pedestre, um ciclista ou um animal de grande porte.
	Informação	Um problema ocorreu em algum dos sistemas do veículo.
	Aviso do sistema de freios	Um defeito foi detectado no sistema de freios.
	Aviso do sistema de freio antitravamento	O sistema de freio antitravamento está desativado Os freios de atrito ainda funcionam, mas sem a frenagem antitravamento.
	Alerta ou intervenção para permanecer na faixa de rodagem	O auxílio para permanecer na faixa está alertando você sobre algo ou realizando uma intervenção.
	Aviso de pressão dos pneus	Iluminação constante indica baixa pressão dos pneus. A intermitência seguida de iluminação constante indica uma falha no sistema ou incapacidade de medir a pressão dos pneus.
	Alerta do sistema de estabilidade	Um símbolo piscando indica que o sistema de estabilidade está intervindo. Um defeito no sistema é indicado por um brilho constante.
	Sistema de estabilidade desligado	O sistema de estabilidade é desativado.
	Alerta de desempenho reduzido	O desempenho do veículo está reduzido.
	Problema no sistema de risco de colisão	O sistema de risco de colisão não está disponível ou está funcionando com desempenho reduzido.
	Luz de neblina traseira ativa	A luz de neblina traseira está acesa.
	Mau funcionamento do sistema de faróis	Há um problema com o sistema de faróis.
	Farol alto automático ativo	O farol alto automático está ativo.
	Farol alto manual ligado	O farol alto manual está ligado.
	Indicador de direção esquerdo	O indicador de direção esquerdo está ativo e indicando uma ação de virar à esquerda.
	Indicador de direção direito	O indicador de direção direito está ativo e indicando uma ação de virar à direita.
	Luzes de posição	As luzes de posição estão ligadas.
	Retenção enquanto parado	A função de retenção enquanto parado está ativa. O veículo freia enquanto parado.
	Farol alto automático ativado	O farol alto automático está ativado.

	Chave do veículo não detectada	O veículo não pôde detectar a chave quando foi ligado.
	Driver Alert (Alerta do motorista)	A função Drive Alert (alerta do motorista) está ativa.
	Bateria fria	A bateria está fria e sua capacidade é reduzida devido à baixa temperatura.
	Auxílio de permanência na faixa ativo e marcações de rodovia detectadas	O auxílio de permanência na faixa está ativo e detectou as marcações da rodovia.
	Auxílio de permanência na faixa ativo e nenhuma marcação de rodovia detectada	O auxílio de permanência na faixa está ativo e não detectou as marcações da rodovia.
	Sensor de chuva	O sensor de chuva está ativo.

3.1.2.2. Medidor da bateria

O medidor da bateria mostra o nível de carga e a autonomia estimada do seu veículo.

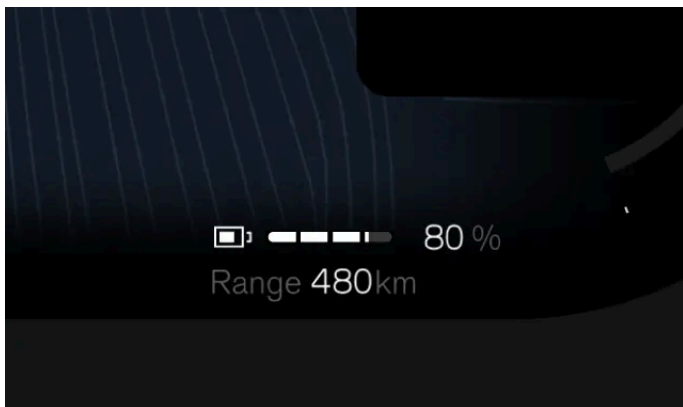

O medidor da bateria é mostrado no visor do motorista a todo momento.

Bateria restante

O medidor da bateria indica o nível de carga restante da bateria do veículo.

A autonomia informa o quanto você pode conduzir com o nível de carga atual da bateria. Quando você receber seu veículo pela primeira vez, a autonomia será baseada no consumo médio certificado do veículo. Depois de ter conduzido o seu veículo por um tempo, a autonomia então se baseará em seus padrões históricos de condução.

Nota

O estilo de direção e os fatores externos, como temperaturas externas e dirigir por períodos prolongados em altas velocidades, podem ter efeitos diferentes sobre a autonomia estimada da bateria.

3.1.2.3. Medidor de potência

O medidor de potência informa como e quando a energia da bateria está sendo usada ou regenerada.

O medidor de potência fica sempre visível no visor do motorista. As diferentes seções do medidor de potência indicam diferentes usos ou limitações de potência.



- 1 O veículo não consegue extrair sua quantidade normal de energia da bateria e a energia disponível é reduzida.
- 2 O veículo está usando energia para se mover. O tamanho dessa seção aumenta e diminui com a quantidade de energia que está sendo usada.
- 3 A bateria do veículo está regenerando energia, em vez de usá-la. Isso pode aparecer ao usar o pedal do acelerador ou do freio. O tamanho dessa seção aumenta e diminui com a quantidade de energia que está sendo regenerada.
- 4 Os freios de atrito estão em uso. Você poderá ver essa seção aparecer quando os freios a disco estiverem acionados ou se a bateria estiver cheia e não puder armazenar mais energia. Quanto mais os freios de atrito são aplicados, maior a seção se torna.

3.1.3. Configurações do sistema

Você pode alterar as configurações do sistema para que o veículo exiba informações da maneira como for adequada para você.

Há várias configurações do sistema que você pode alterar, incluindo:

- Idioma do sistema
- Hora e data
- Unidades de medida
- Idiomas do teclado

3.1.3.1. Alteração de data e hora

Você pode alterar manualmente a data, a hora e o fuso horário local em configurações.

Por padrão, o veículo utiliza informações da Internet para alterar a data, a hora e o fuso horário local automaticamente para você. Você também pode alterar essas informações manualmente, bem como o formato da hora nas configurações.

1. Pressione o símbolo do veículo  na barra inferior e acesse **Configurações**.
 2. Acesse **Sistema** → **Date and time**.
 3. Se **Automatic date and time** e **Automatic time zone** estiverem ativados, desative-os.
 4. Selecione a configuração desejada e faça as alterações.
- > As alterações são mostradas nos visores.
O relógio na barra de status do visor central é atualizado se você fizer alterações na configuração de hora.

 **Dica**

Você pode alterar o formato de hora para que seja exibido no formato de 24 horas ou 12 horas.

3.1.3.2. Alterar o idioma do sistema

Você pode alterar o idioma do sistema do veículo em configurações.

Se você desejar que o sistema do veículo esteja em um idioma diferente do atual, altere o idioma do sistema.

Importante

Só selecione o idioma do sistema para um que você entenda totalmente. O veículo comunica informações e notificações críticas de segurança por meio de mensagens, portanto, você precisa ser capaz de entendê-las sempre.

Nota

Quando você altera o idioma do sistema, o idioma do assistente digital também é alterado.

1. Pressione o símbolo do veículo  na barra inferior e acesse **Configurações**.
 2. Acesse **Sistema** → **Languages and input** → **Languages**.
 3. Escolha o idioma para o qual deseja alterar.
- > O novo idioma é mostrado nos visores.

3.1.3.3. Alteração de unidades do sistema

Você pode alterar as unidades de medida, como velocidade e distância, nas configurações.

Dica

Ao conduzir em outro país, pode ser útil alterar as unidades de medida do veículo para corresponder às unidades locais. Pode ser especialmente útil se a sinalização na estrada exibir distâncias e velocidades em unidades diferentes das atualmente exibidas em seu veículo.

1. Pressione o símbolo do veículo  na barra inferior e acesse **Configurações**.
2. Acesse **Sistema** → **Units**.
3. Selecione as unidades de medida que deseja que o veículo exiba.
 - > O veículo exibe as unidades no novo formato.

3.2. Telefone

Conecte seu telefone ao veículo via Bluetooth para poder usá-lo enquanto conduz. Quando estiver fora do veículo, você também poderá usar o telefone para ler o manual ou usar alguns recursos remotamente pelo aplicativo Volvo Cars.

Conecte seu telefone ao seu veículo

Conectar seu telefone ao veículo por meio do Bluetooth permite usá-lo pela interface do veículo. Você também pode transmitir mídia diretamente do seu telefone para o veículo, bem como compartilhar sua conexão com a Internet.

Você pode usar o controle por voz ou o visor central para procurar seus contatos, fazer e receber chamadas telefônicas e responder a mensagens de texto ^[1] sem nem precisar tocar no telefone.

Outros usos do seu telefone

O uso do telefone com seu veículo não está limitado apenas a quando você está dentro do veículo. Faça o download do aplicativo Volvo Cars para usar remotamente determinadas funções do veículo ou ler o manual quando estiver longe do veículo.

^[1] Aplica-se somente a telefones Android ou telefones com iOS 13 ou posterior.

3.2.1. Conexão do telefone com o veículo

O conteúdo deste manual representa o status do manual do usuário no momento da impressão e pode não ser totalmente válido em casos futuros. Para obter mais informações, consultar a nota de isenção de responsabilidade completa na primeira página.

Conecte seu telefone ao veículo via Bluetooth para usar o telefone por meio da interface do veículo.

O Bluetooth deve estar ativado tanto no veículo quanto no telefone para que possam ser emparelhados. Ative o Bluetooth em configurações. Certifique-se de que o telefone esteja configurado como detectável para que o veículo possa encontrá-lo ao emparelhar.

1. Pressione o símbolo do veículo  na barra inferior e acesse **Configurações**.
 2. Acesse **Conectividade** → **Bluetooth**.
 3. Escolha o dispositivo com o qual você deseja emparelhar com o veículo na lista de dispositivos disponíveis.
 4. Verifique se o código de confirmação no visor central coincide com o mostrado no telefone.
 5. Aceite as configurações e solicitações de permissão que aparecem no seu telefone.^[1]
- > O telefone agora está conectado ao veículo. Ele conectará automaticamente da próxima vez, desde que o Bluetooth esteja ativado no telefone.

 **Nota**

Você pode ter vários telefones emparelhados com o veículo, mas só um poderá ser conectado ao veículo de cada vez. Para alterar o telefone ativo, selecione-o na lista de dispositivos emparelhados ou adicione um novo dispositivo.

Problemas com a conexão?

Se você tiver problemas ao conectar o telefone ao veículo via Bluetooth, tente conectar outro telefone para verificar se o problema é com o telefone ou com o veículo. Se o problema persistir, remova todos os dispositivos salvos nas configurações de Bluetooth do veículo e tente conectar o telefone novamente.

^[1] Você ainda pode conectar seu telefone ao veículo mesmo se ignorar as solicitações de permissão, mas a funcionalidade será reduzida.

3.2.2. Uso do telefone no veículo

Você pode usar o telefone pelo visor central e pelo controle por voz.

 **Importante**

Certifique-se de seguir todas as leis e regulamentos locais sobre o uso do telefone celular ao conduzir.

Nota





Você precisa conectar o telefone ao veículo por Bluetooth e aceitar as permissões de configurações do telefone correspondentes para poder usar esses recursos.

Ligações

Existem algumas maneiras diferentes pelas quais você pode fazer e receber ligações telefônicas enquanto estiver em seu veículo. Você pode:

- atender e recusar ligações usando o visor central
- ligar para alguém enquanto estiver conduzindo, pedindo ao assistente digital para fazer a ligação em seu lugar.
- usar o aplicativo de telefone no veículo por meio do visor central para ligar para contatos ou digitar um número de telefone usando o teclado numérico.

Quando você estiver em uma ligação, ela será mostrada no visor central. Se você abrir o aplicativo de telefone do veículo quando estiver em uma ligação, poderá:

- silenciar e desfazer a ação de silenciar do microfone. 
- alterar a entrada e a saída de som, por exemplo, pelo veículo ou pelo microfone e alto-falantes do seu celular. 
- encerrar a ligação. 
- usar o teclado numérico para inserir números, por exemplo, quando solicitado(a) a selecionar uma opção em um menu. 

Se você receber uma segunda ligação enquanto estiver no meio de uma ligação, atender a segunda ligação colocará a primeira automaticamente em espera. Você pode alternar entre as duas chamadas pressionando o símbolo de interruptor .

Envio de mensagens

Você pode escrever e enviar mensagens de texto por meio do assistente digital usando o controle por voz^[1]. Se você receber uma mensagem de texto, uma notificação será exibida no visor central com as seguintes opções:

- **Play** para ouvir o assistente digital ler a mensagem em voz alta.
- **Mute** para parar de receber novas notificações de mensagem dessa conversa específica pelo restante do tempo em que você estiver no veículo.

Você também pode ignorar a notificação e visualizá-la depois, na central de notificações.

Olhar e procurar seus contatos

Use o aplicativo de telefone do veículo para procurar um contato específico:

- pressionando o símbolo de procura 
- acessando a guia de contatos e digitando o nome
- acessando a guia do teclado e colocando o respectivo número.

Você também pode simplesmente pedir ao assistente digital que localize o contato pelo qual está procurando.

^[1] Aplica-se somente a telefones Android ou telefones com iOS 13 ou posterior.

3.2.3. Alternância entre telefones emparelhados

Você pode alterar o telefone emparelhado por Bluetooth ao qual o veículo está conectado em configurações.

O veículo pode se conectar e lembrar de vários telefones, mas só pode estar ativamente conectado a um telefone por vez.

Se você quiser alternar a conexão Bluetooth para um novo dispositivo, precisará primeiro emparelhá-lo com o veículo. Você pode fazer isso em configurações.

Antes de tentar alternar para outro dispositivo emparelhado, certifique-se de ativar o Bluetooth no dispositivo para o qual deseja mudar..

1. Pressione o símbolo do veículo  na barra inferior e acesse **Configurações**.
2. Acesse **Conectividade** → **Bluetooth**.
3. Pressione o nome do telefone ao qual deseja se conectar.
4. Selecione os serviços para os quais deseja que o telefone seja usado, como serviços de mídia ou telefônicos.

Dica

Você também pode alternar dispositivos na visualização de telefone do visor central pressionando o símbolo de alternar dispositivo .

Se você não conseguir ver o dispositivo para o qual deseja mudar na lista de dispositivos emparelhados, tente emparelhá-lo com o veículo novamente.

3.2.4. Apple CarPlay

Conecte seu telefone por meio de um cabo USB e ative o Apple CarPlay para usar seu iPhone pelo veículo.

O Apple CarPlay oferece outra maneira de usar o iPhone por meio da interface do veículo. Você pode usar determinados aplicativos de comunicação, navegação e mídia no seu iPhone por meio do visor central, bem como pelos botões do volante e pelo controle por voz.

Importante

Leis e regulamentos locais

Certifique-se de seguir todas as leis e regulamentos locais sobre o uso do telefone celular ao conduzir.

Conteúdo do CarPlay

A Volvo não se responsabiliza pelo conteúdo disponível no Apple CarPlay.

Nota

Compatibilidade do telefone e aplicativos compatíveis

O Apple CarPlay só funciona com iPhones, mas não funciona com todos os modelos de iPhone. Para saber se o seu iPhone é compatível ou para saber mais sobre quais aplicativos são compatíveis, acesse o site da Apple www.apple.com/ios/carplay. [<https://www.apple.com/ios/carplay>]

Dica

O CarPlay não está instalado?

Se o seu veículo não vier com o CarPlay, você poderá instalá-lo posteriormente. Entre em contato com uma concessionária Volvo para saber como instalar o CarPlay em seu veículo.

Manter seu telefone atualizado

Mantenha seu iPhone e aplicativos atualizados com as versões mais recentes.

Conecte seu iPhone e inicie o CarPlay

Nota

Desativar o Bluetooth para usar o CarPlay

O CarPlay não pode ser ativado ao mesmo tempo que o Bluetooth de seu veículo. Para usar o CarPlay, você precisa desativar o Bluetooth do veículo.

Ativar a Siri e ter uma conexão com a Internet

Para poder usar o CarPlay, é necessário ativar a Siri no iPhone e ter uma conexão ativa com a Internet.

Conecte seu iPhone ao veículo conectando um cabo USB-C para Lightning ao seu iPhone e à porta USB do veículo, que tem um destaque branco ao redor. Se estiver usando o CarPlay pela primeira vez, será necessário aceitar os termos e condições no visor central e, em seguida, o CarPlay será iniciado. Se você já tiver usado o CarPlay antes, ele iniciará automaticamente quando você conectar o telefone ao veículo.

Visualização do CarPlay

Você pode acessar a visualização do CarPlay abrindo o aplicativo CarPlay na biblioteca de aplicativos. Se o símbolo do CarPlay  for exibido na barra contextual, você também poderá acessar a visualização pressionando esse símbolo.

Uma vez ativa, a visualização do CarPlay ocupa todo o visor central. No entanto, a barra inferior, a barra contextual e a barra de status ainda estarão visíveis o tempo todo se você quiser retornar ao sistema do próprio veículo.

Navegação com CarPlay

Você pode usar aplicativos de navegação no seu iPhone via Apple CarPlay. Se você iniciar uma rota de navegação via CarPlay, poderá ver a orientação na visualização CarPlay do display central, bem como no display do motorista. Se você estiver seguindo uma rota de navegação no aplicativo de navegação do próprio veículo e, em seguida, iniciar outra rota de navegação no CarPlay, a navegação no visor do motorista para o aplicativo do próprio veículo será encerrada.

Usando a Siri

Se quiser usar a Siri em vez do assistente digital integrado do veículo, pressione e mantenha pressionado o botão de controle por voz  no volante enquanto o CarPlay estiver ativo.

Você pode usar a Siri para ler, escrever e enviar mensagens. A Siri lerá e escreverá mensagens no idioma selecionado nas configurações da Siri em seu iPhone. Se você escrever uma mensagem via Siri, o visor central não mostrará a mensagem, mas ela será exibida no iPhone.

3.2.5. Android Auto™

Conecte seu telefone por meio de um cabo USB e ative o Android Auto™ para usar seu telefone Android™ pelo veículo.

O Android Auto oferece outra maneira de usar seu telefone Android por meio da interface do veículo. Com o Android Auto, você pode acessar com segurança os aplicativos de comunicação, navegação e mídia do seu telefone por meio do visor central e dos botões do volante de direção.

Importante

Leis e regulamentos locais

Certifique-se de seguir todas as leis e regulamentos locais sobre o uso do telefone celular ao conduzir.

Conteúdo do Android Auto

A Volvo não se responsabiliza pelo conteúdo disponível no Android Auto.

 **Nota**

Compatibilidade do telefone e aplicativos compatíveis

O Android Auto só funciona com telefones Android, mas não funciona com todos os modelos de telefone. Para saber se o seu telefone é compatível ou para saber mais sobre quais aplicativos são compatíveis, acesse o site do Android Auto www.android.com/auto/ [<https://www.android.com/auto/>].

Compatibilidade e marcas registradas do Google

Google, Android e Android Auto são marcas registradas da Google LLC. É necessário um telefone Android compatível e um plano de dados ativo compatível.

 **Dica**

Manter seu telefone atualizado

Mantenha seu telefone e aplicativos atualizados com as versões mais recentes.

Conecte seu telefone e inicie o Android Auto

 **Nota**

Instale o Android Auto em seu telefone e tenha uma conexão ativa com a Internet

Para poder usar o Android Auto, você precisa ter o aplicativo Android Auto instalado no seu telefone e uma conexão ativa com a Internet.

Conecte seu telefone ao veículo conectando um cabo USB compatível ao seu telefone e à porta USB do veículo, que tem um destaque branco ao redor. Se estiver usando o Android Auto pela primeira vez, será necessário aceitar os termos e condições no visor central e, em seguida, o Android Auto será iniciado. Se você já tiver usado o Android Auto antes, ele iniciará automaticamente quando você conectar o telefone ao veículo.

Visualização do Android Auto

Você pode acessar a visualização do Android Auto abrindo o aplicativo Android Auto na biblioteca de aplicativos. Se o símbolo do Android Auto  for exibido na barra contextual, você também poderá acessar a visualização pressionando esse símbolo.

Quando ativa, a visualização do Android Auto ocupa todo o visor central. No entanto, a barra inferior, a barra contextual e a barra de status ainda estarão visíveis o tempo todo se você quiser retornar ao sistema do próprio veículo.

Navegação com Android Auto

Você pode usar aplicativos de navegação em seu telefone por meio do Android Auto. Se você iniciar uma rota de navegação via Android Auto, poderá ver a orientação na visualização Android Auto do visor central, bem como no visor do motorista. Se você estiver seguindo uma rota de navegação no aplicativo de navegação do próprio veículo e, em seguida, iniciar outra rota de navegação no Android Auto, a navegação no visor do motorista para o aplicativo do próprio veículo será encerrada.

Usando o Google Assistant

O conteúdo deste manual representa o status do manual do usuário no momento da impressão e pode não ser totalmente válido em casos futuros. Para obter mais informações, consultar a nota de isenção de responsabilidade completa na primeira página.

Converse com o Google Assistant no Android Auto para realizar tarefas com sua voz, para que você possa manter o foco na condução. Para usar o Google Assistant, basta dizer "**Hey Google**" ou pressionar e manter pressionado o botão de controle por voz  no volante de direção enquanto o Android Auto estiver ativo.

Você pode usar o Google Assistant para realizar tarefas como enviar mensagens, obter instruções de direção ou controlar mídias.

3.3. Som e mídia

Ouçá música e mídia pelo sistema de som do veículo. Você pode ajustar como ele funciona em configurações.

Configurações de som

Há várias configurações de som para você personalizar sua experiência sonora.

Reprodutores de rádio e mídia

Você pode ouvir rádio ao vivo pelo aplicativo de rádio pré-instalado e transmitir mídia do telefone para o veículo pelo Reprodutor de mídia via Bluetooth.



Dica

Você pode encontrar e baixar mais aplicativos de mídia de terceiros pela loja de aplicativos do veículo.

Controle de reprodução de mídia

Você pode controlar a reprodução de mídia de várias maneiras, usando:

- controles de reprodução de mídia no visor central
 - o botão de mídia e os botões abaixo do visor central
 - os botões do volante de direção
 - controle por voz.
-

3.3.1. Rádio

Use o aplicativo de rádio pré-instalado para ouvir rádio ao vivo em seu veículo.

Anúncios de rádio

Ao ouvir rádio, alguns anúncios podem interromper o que você está ouvindo. Eles são acompanhados por uma notificação no visor central. Você pode interromper o anúncio e continuar ouvindo rádio, ignorando a notificação;

Você pode escolher quais anúncios de rádio deseja ouvir nas configurações do rádio. Pressione o símbolo de configurações  na parte superior do aplicativo de rádio e, em seguida, ative ou desative a notificação.

Favoritos do rádio

Você pode adicionar estações à lista de favoritos do rádio para acessar mais rapidamente.



 **Dica**

Você pode encontrar e baixar outros aplicativos de rádio pela loja de aplicativos.

3.3.1.1. Adição de favoritos do rádio

Você pode adicionar estações de rádio à lista de favoritos no aplicativo de rádio.

Adicione as estações de rádio que você escuta com frequência à lista de favoritos para agilizar o acesso.

1. Pressione o símbolo da biblioteca de aplicativos  na barra inferior e abra o aplicativo de rádio.
 2. Localize a estação que deseja adicionar como favorita na lista de estações de rádio atualmente disponíveis.
 3. Pressione o símbolo de estrela  à direita do nome da estação.
- > A aparência do símbolo de estrela da estação muda e a estação de rádio aparece na lista de favoritos.

Se desejar remover uma estação da lista de favoritos, basta pressionar a estrela ao lado do nome dela.

3.3.2. Configurações de som

Você pode alterar e ajustar várias opções de som em configurações.

Foco

Você pode escolher entre quatro configurações de foco de som: todos, motorista, dianteira e traseira. Todos é a configuração padrão e não concentra o som em uma direção específica. Oferece um foco de som neutro, no qual os ocupantes dos assentos dianteiros e traseiros têm a mesma experiência de som. A configuração do motorista focaliza o som na direção do motorista. A configuração dianteira concentra o som nos assentos dianteiros, enquanto a configuração traseira o concentra nos assentos traseiros.

Se você selecionar tudo ou motorista como seu foco de som preferido, também poderá ativar e ajustar o som surround.

Tom

Personalize o som de sua mídia ajustando os valores para as diferentes qualidades de tom.

Volume

Você pode ajustar o volume de vários sons pelo visor central.

- Mídia
- Tom
- Chamadas
- Assistente de voz
- Navegação
- Notificações
- Assistente de estacionamento

Dica

Há outras maneiras de ajustar os volumes de som no veículo. Você pode girar o botão de mídia abaixo do visor central ou pressionar os botões no lado direito do volante de direção.

Aviso

Aviso de volume alto

O som acima de 85 decibéis pode ser prejudicial à audição..

Lei nº 11.291/2006

3.3.3. Reprodutores de mídia

Seu veículo vem com um reprodutor de mídia pré-instalado. Você pode fazer download de mais aplicativos de mídia de terceiros na loja de aplicativos, na biblioteca de aplicativos.

Seu veículo vem com o reprodutor de mídia via Bluetooth pré-instalado na biblioteca de aplicativos.

Use o aplicativo de mídia Bluetooth para transmitir mídia de um dispositivo conectado por Bluetooth diretamente para o veículo.

3.4. Aplicativos para o seu veículo

Todos os demais aplicativos do veículo podem ser encontrados na biblioteca de aplicativos.

Você pode acessar a biblioteca de aplicativos pressionando o respectivo símbolo na barra inferior.



Símbolo da biblioteca de aplicativos

Alguns aplicativos vêm pré-instalados, como o Bluetooth media, o Google Maps e o Google Assistant. Você pode pesquisar e baixar novos aplicativos pelo Google Play, que podem ser acessados na biblioteca de aplicativos.

3.4.1. Baixar aplicativos

Baixe mais aplicativos para o seu veículo na loja de aplicativos e na biblioteca de aplicativos.

Seu veículo vem com alguns aplicativos pré instalados, mas você pode encontrar e baixar mais na loja de aplicativos.

Para poder baixar aplicativos, seu veículo deve estar parado e conectado à Internet.

1. Pressione o símbolo da biblioteca de aplicativos  na barra inferior.
2. Pressione **Obter mais aplic.** para acessar a loja de aplicativos.

 **Nota**

Para poder abrir o Google Play, o perfil do usuário atual deve estar conectado a uma conta do Google.

3. Procure o aplicativo que deseja baixar.
 4. Baixe e instale o aplicativo desejado.
- > Se o aplicativo for baixado e instalado com sucesso, ele aparecerá na biblioteca de aplicativos.

3.4.2. Desinstalação de aplicativos

Você pode desinstalar aplicativos que não queira mais usar na biblioteca de aplicativos.

 **Nota**

Aplicativos pré instalados, como telefone e rádio, não podem ser desinstalados.

1. Pressione o símbolo da biblioteca de aplicativos  na barra inferior.
 2. Encontre o aplicativo que deseja desinstalar e, depois, mantenha pressionado no aplicativo até um menu ser exibido.
 3. Selecione **Desinstalar** a partir do menu.
 4. Pressione **Uninstall** para continuar desinstalando o aplicativo.
- > O aplicativo é desinstalado e desaparece da biblioteca de aplicativos.



Dica

Você também pode desinstalar aplicativos acessando as configurações de privacidade, pressionando **Mostrar todos os aplicativos** e selecionando o aplicativo que deseja desinstalar.

3.5. Conectividade e software

Conecte seu veículo à Internet para obter mais dele e receber atualizações de software over-the-air.

Conectividade com a Internet

Conecte seu veículo à Internet via Wi-Fi, um telefone celular conectado por Bluetooth ou a conexão de rede móvel integrada do veículo.^[1]

Atualizações de software

Atualizações over-the-air mantêm o software do seu veículo atualizado.

^[1] A disponibilidade pode variar entre as regiões.

3.5.1. Conexão à Internet

Conectar seu veículo à Internet fornece a você acesso a certos recursos e atualizações de software over-the-air.

Há várias maneiras de conectar seu veículo à Internet. Quando o veículo pode acessar a Internet de mais de uma maneira, ele as prioriza na seguinte ordem:

- Rede Wi-Fi
- Compartilhamento de Internet do telefone conectado por Bluetooth
- Rede móvel^[1]

O conteúdo deste manual representa o status do manual do usuário no momento da impressão e pode não ser totalmente válido em casos futuros. Para obter mais informações, consultar a nota de isenção de responsabilidade completa na primeira página.

Wi-Fi

Você pode conectar o veículo a uma rede Wi-Fi para acessar a Internet. O veículo pode se conectar automaticamente à rede sempre que estiver ao alcance.

Compartilhamento de Internet do telefone conectado por Bluetooth

Quando um telefone está conectado ao veículo por Bluetooth, o veículo pode usar a conexão com a Internet móvel do celular. Para isso, o compartilhamento de internet por Bluetooth precisa estar ativado para o telefone nas configurações de conectividade do veículo. Tanto o telefone quanto o provedor de rede móvel precisam ser compatíveis com compartilhamento de uma conexão com a Internet por meio do compartilhamento de internet.

Rede móvel ^[1]

Seu veículo possui um modem integrado para conexão com a rede móvel. A conexão de internet móvel é configurada antes de você pegar seu veículo e está incluída por um determinado número de anos. Desde que o veículo tenha um plano de serviços de rede móvel ativo e esteja em uma área com recepção de rede, ele pode se conectar à Internet. Contate uma Oficina Volvo autorizada para obter informações sobre serviços de conectividade móvel para seu veículo.

O veículo é compatível com redes móveis até e incluindo o 4G. As velocidades de rede móvel disponíveis dependem do cartão SIM instalado no veículo.

Nota

Consentimento da Internet

Você precisa aceitar os termos e condições da Internet antes de usar a Internet da rede celular. Basta acessar os **Termos de Serviço da Internet** nas configurações de privacidade para aceitar e também verificar se você aceitou os termos e condições.

Condições e limitações da conectividade de rede móvel

- O veículo precisa estar em uma área com recepção de rede móvel.
- Os serviços de conectividade móvel devem estar ativos para a região na qual o veículo esteja localizado.
- Obstáculos, como prédios, encostas e montanhas podem enfraquecer ou bloquear o sinal de rede móvel.

Configurações de conexão com a Internet

Você pode encontrar as configurações de conectividade no visor central.

^[1] A disponibilidade pode variar entre as regiões.

3.5.1.1. Conexão à Internet através de um telefone com Bluetooth



Conecte o telefone ao veículo via Bluetooth e compartilhe a conexão com a internet.

O conteúdo deste manual representa o status do manual do usuário no momento da impressão e pode não ser totalmente válido em casos futuros. Para obter mais informações, consultar a nota de isenção de responsabilidade completa na primeira página.

 **Nota**

Compartilhar a conexão de internet móvel do telefone com o veículo afetará a quantidade de dados móveis que você usa. Alguns provedores de dados móveis podem não permitir esse tipo de uso de dados. É possível que o valor disponível seja limitado ou os provedores possam cobrar a mais por isso. Certifique-se de verificar as condições de uso de dados do seu provedor antes de ativar o compartilhamento de Internet por Bluetooth.

É necessário conectar o telefone ao veículo via Bluetooth para poder compartilhar a conexão de Internet do telefone.

1. Pressione o símbolo do veículo  na barra inferior e acesse **Configurações**.
 2. Acesse **Conectividade** → **Bluetooth**.
 3. Pressione o símbolo de compartilhamento de Internet por Bluetooth  do telefone do qual você deseja compartilhar a conexão de internet.
 4. Pressione **Aceitar** para continuar com a ativação do compartilhamento de Internet.
- > O símbolo de compartilhamento de Internet por Bluetooth muda de cor, indicando que o compartilhamento de Internet agora está ativo.

3.5.1.2. Conexão com a Internet via Wi-Fi

Conecte o veículo a uma rede Wi-Fi para acessar a internet.

 **Nota**

Você só pode se conectar a uma nova rede Wi-Fi enquanto o veículo estiver parado. Se você estiver conduzindo e quiser se conectar a uma rede Wi-Fi, só poderá se conectar a uma rede salva.

1. Pressione o símbolo do veículo  na barra inferior e acesse **Configurações**.
 2. Acesse **Conectividade** → **Wi-Fi**.
 3. Ative o Wi-Fi se estiver desativado.
 4. Selecione a rede Wi-Fi à qual deseja se conectar.
 5. Insira a senha da rede Wi-Fi usando o teclado do visor central e pressione **Pronto**.
- > O veículo se conecta à rede Wi-Fi.

3.5.2. Reiniciar o módulo de conectividade do veículo



Você pode reiniciar o módulo de conectividade do veículo usando o botão do desembaçador máximo no painel de botão abaixo do visor central.

Se estiver tendo problemas com a conectividade do veículo, como perda de conexão com a Internet, reiniciá-lo pode ser uma maneira de resolver qualquer problema.



Aviso

Você deve estacionar o veículo ao reiniciar o módulo de conectividade, pois o alarme de colisão automático relacionado à assistência de emergência será desativado durante a reinicialização.

1. Pressione e mantenha pressionado o botão do desembaçador máximo  no painel de botão abaixo do visor central. Continue pressionando o botão até que o botão de S.O.S. no teto do veículo comece a piscar.
 2. Pare de pressionar o botão do descongelador máximo .
- > O módulo de conectividade é reiniciado.
3. Aguarde alguns minutos para que a conectividade retorne.

A conexão com a Internet ainda não está funcionando?

Se a conexão com a Internet ainda não estiver funcionando após dois dias, tente reiniciar o módulo de conectividade novamente. Se isso não resolver o problema, entre em contato com uma Oficina Volvo autorizada.

3.5.3. Atualizações over-the-air

Atualizações over-the-air mantêm o software do seu veículo atualizado.

Quando seu veículo está conectado à Internet, ele pode receber atualizações over-the-air ^[1] para se manter atualizado. O veículo o avisará quando houver uma atualização disponível para download e instalação, exibindo uma notificação.

Você também pode verificar se há novas atualizações de software acessando **Sistema** → **Detalhes do sistema** → **Atualização de software** em configurações.

Download de atualizações do software

Para poder fazer o download de uma atualização do software, seu veículo deve estar conectado à Internet móvel e você deve ter aprovado o uso de serviços conectados. Seu veículo faz o download da atualização usando uma rede móvel.

i Nota

Você pode incorrer em cobranças de uso de dados ao fazer download de atualizações do software. Isso depende do uso de dados que está incluído em seu contrato de Internet móvel.

Instalação de atualizações de software

Quando há uma nova atualização de software disponível, o veículo baixa a atualização, mas não a instala para você. Você precisa iniciar a instalação por conta própria, seja por meio de uma notificação no visor central ou na visualização de atualização de software. Você também pode optar por adiar a atualização para que ela seja instalada posteriormente.

Não é possível usar as funções do veículo durante a instalação de uma atualização do software, portanto, certifique-se de não precisar usar o veículo durante a instalação da atualização. O processo de instalação só começa depois que você sai do veículo e o tranca. Se você não bloquear o veículo dentro de alguns minutos após o início da instalação, a atualização será cancelada e você poderá tentar instalá-la novamente mais tarde.

i Nota

Se realmente precisar acessar o veículo durante o processo de instalação, será necessário usar a lâmina da chave removível da chave padrão para abrir o veículo.

i Nota

Problemas de instalação

Pode haver atualizações que você não poderá instalar por conta própria. Se isso acontecer, você verá uma notificação no visor central informando o que fazer em seguida.

Não use a porta de diagnóstico

Não use a porta de diagnóstico durante a instalação de uma atualização de software. Usar a porta de diagnóstico durante uma instalação pode afetar os sistemas do veículo e a atualização do software.

Não conecte ou desconecte o cabo de carregamento

Não conecte ou desconecte o cabo de carregamento durante a instalação de uma atualização do software.

Alarme desativado

Para evitar alarmes falsos, o alarme do veículo é desativado durante o processo de instalação do software.

[1] OTA

3.6. Controle por voz

Mantenha as mãos no volante e use sua voz para interagir com o veículo por meio do assistente digital.

Com a ajuda do assistente digital, você pode usar o controle de voz para realizar tarefas, como pesquisar na internet e obter previsões climáticas. Você também pode usar a voz para interagir com o veículo e controlar uma série das funções dele, incluindo:

- Reprodutor de mídia
- Telefone
- Navegação
- Climatização

Falar com o assistente digital

O assistente entende a fala do dia a dia, assim, você não precisa conhecer nenhum comando por voz específico para usá-lo. Você pode perguntar qualquer coisa ao assistente e ele responderá confirmando o que você disse e, em seguida, fazendo o que pediu. Ele dirá se não entender o que foi dito.

Nota

- O recurso de controle por voz é fornecido por um fornecedor terceirizado. Fatores como disponibilidade, o modo de usá-lo e como ele funciona pode variar com o tempo e entre regiões.
- Uma conexão de rede fraca pode limitar o número de funções disponíveis.

3.6.1. Utilização do controle por voz

Use a voz para controlar e interagir com várias funções do veículo por meio do assistente digital.

A única vez que você precisa usar comandos de voz específicos para interagir com o assistente digital é quando você o ativa. Após ativar o assistente, basta falar ou dar instruções usando frases do dia a dia.

Nota

O Google Assistant ainda não está disponível em todos os idiomas. Saiba mais em support.google.com [<https://support.google.com>], ou tente usar outro idioma, se possível.

1. Diga "Ok Google" ou "Hey Google" para ativar o Google Assistant.
> O assistente confirma que está ouvindo.
2. Fale ou dê instruções ao assistente digital usando frases do dia a dia.



Dica

Outras maneiras de ativar

Você também pode ativar o assistente digital pressionando o botão de controle por voz no volante de direção  e pelo visor central.

Fazer login em sua conta do Google

Se você fizer login com uma conta do Google, o Google Assistant será mais personalizado quando o veículo estiver online. Por exemplo, você pode ligar facilmente para contatos armazenados em seus contatos do Google ou consultar sua Google Agenda.

4. Conforto e climatização internos

Familiarize-se com o interior do veículo e com os controles de ajuste dos assentos, climatização e vidros.



Seu veículo é equipado com vários recursos para auxiliar em sua condução. Enquanto alguns recursos sejam principalmente para fins de conforto, outros melhoram a visibilidade. A leitura desta seção do manual pode ajudar a tornar a sua experiência de condução mais confortável.

4.1. Interior

Conheça o projeto do interior e seus recursos práticos, tais como porta-copos e portas de carregamento para seus dispositivos.

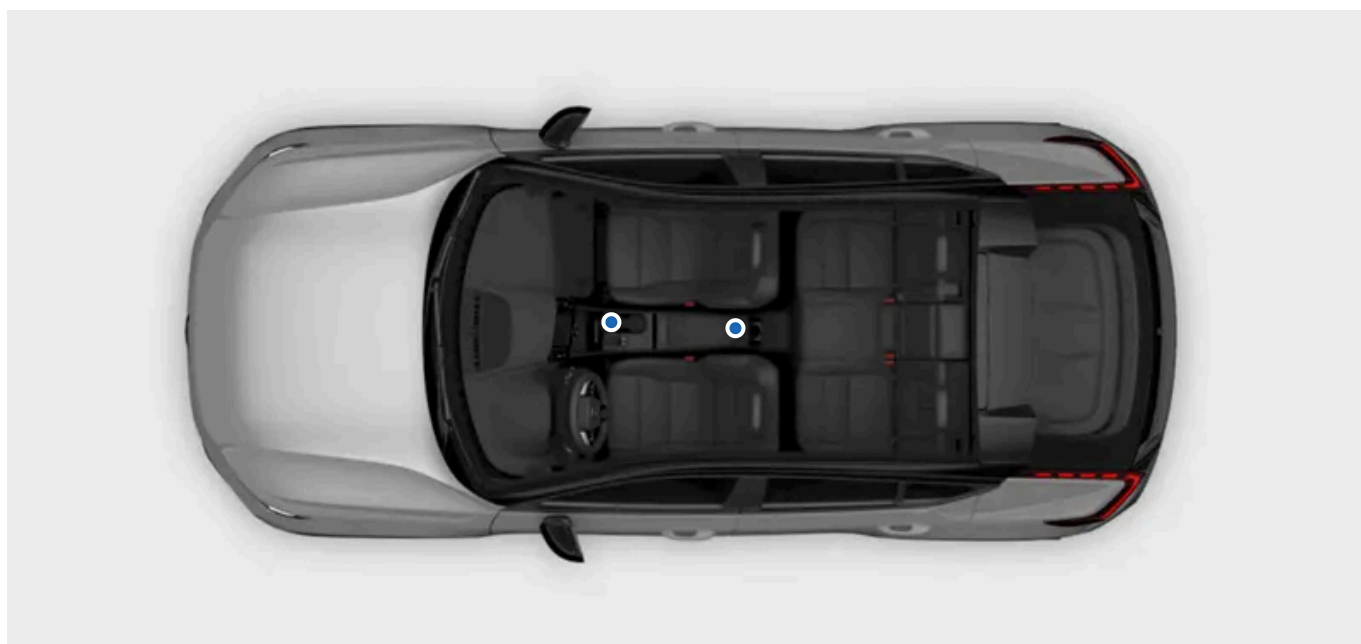

Inspeção interna

Existem alguns locais e componentes cujos nomes e localizações é bom saber, pois são referenciados ao longo do manual.

Compartimento de passageiros	O compartimento de passageiros é dividido entre o compartimento de passageiros dianteiro e traseiro.	
Porta-malas	O porta-malas, ou área de carga, é o espaço atrás dos assentos traseiros, que normalmente é acessado pela parte traseira do veículo.	
Painel	O painel de instrumentos refere-se a todo o conjunto de painéis e componentes na frente do motorista e do passageiro dianteiro. Tem algumas das principais áreas de interação do seu veículo, tais como visores, volante, ventilações e porta-luvas.	
Console de túnel	O console de túnel fica entre os assentos dianteiros. Aqui você encontrará um compartimento de armazenamento, um carregador sem fio, uma tomada elétrica, tomadas USB e um porta-copos.	Há também portas USB nas partes dianteira e traseira do console de túnel.
Painel de controle das portas	Cada porta tem seu próprio conjunto de controles para janelas e travas.	

Nota

Há um leitor de chave reserva na parte inferior do porta-copos do console de túnel.

Um dos detectores do alarme está localizado sob o leitor. Evite deixar moedas, chaves e outros objetos de metal no leitor, pois isso pode disparar o alarme.

4.1.1. Uso do carregador sem fio

Use o carregador sem fio para carregar dispositivos com certificação Qi, como um telefone.



Para usar o carregador sem fio, seu dispositivo deve ser certificado pelo padrão de carregamento sem fio Qi. Verifique também se o carregamento sem fio está ativado tanto no dispositivo ^[1] quanto no carregador. Você pode ativar o carregador no visor central.

 **Aviso**

O carregamento sem fio pode afetar a operação de marca-passos ou outros dispositivos médicos implantados. Se você tiver um, consulte seu médico antes de usar o sistema de carregamento sem fio.

 **Importante**

Carregamento e cartões com NFC

Não coloque cartões com NFC ^[2], como cartões de pagamento eletrônico, entre o carregador sem fio e o dispositivo ao usar a função de carregamento. Isso pode danificá-los.

Se você tiver cartões ou outros itens sensíveis na capa do seu telefone, remova-os antes de carregar ou se certifique de que não estejam entre o telefone e o carregador.

Antes de carregar um dispositivo, certifique-se de não haver outros objetos no carregador.

1. Coloque o dispositivo no meio do carregador.



O dispositivo começa a carregar e o símbolo de carregamento aparece na barra de status da tela central.

 **Aviso**

Nunca deixe o telefone no carregador sem fio ao sair do veículo.

i Nota

- Você pode obter resultados diferentes ao carregar dispositivos diferentes. Por exemplo, o tempo necessário para iniciar o carregamento e a rapidez com que um dispositivo é totalmente carregado.
- Seu dispositivo pode aquecer durante o carregamento. Isso é normal e não há nada com que se preocupar. Se a temperatura da bateria do dispositivo ficar muito quente, o carregamento será desativado.

Se o dispositivo não carregar

Uma notificação será exibida no visor central se o sistema de carregamento detectar algo errado com o carregamento. Se isso acontecer, haverá alguns passos que você poderá tentar:

- Certifique-se de ter ativado o carregador no visor central.
- Certifique-se de que não haja nenhum item no carregador além do dispositivo que você deseja carregar.
- Levante o dispositivo e coloque-o de volta no meio do carregador.
- Remova todas as capas ou revestimentos do dispositivo.
- Desative a função NFC do dispositivo, se ele tiver uma.

^[1] Muitos dispositivos com certificação Qi estão sempre ativados

^[2] Comunicação de campo próximo

4.1.2. Ativação do carregador sem fio

Você pode ativar ou desativar o carregador sem fio no visor central.

O carregador deve ser ativado para você poder começar a usá-lo.

1. Pressione o símbolo do veículo  na barra inferior e acesse **Configurações**.
2. Acesse **Controles** → **Mais** → **Carregamento de dispositivo sem fio**.
3. Ative o carregador.

4.1.3. Portas USB

Você pode usar as portas USB do veículo para carregar telefones, tablets ou outros dispositivos.

Localização das portas USB

O conteúdo deste manual representa o status do manual do usuário no momento da impressão e pode não ser totalmente válido em casos futuros. Para obter mais informações, consultar a nota de isenção de responsabilidade completa na primeira página.

Há duas portas USB dentro do espaço de armazenamento no console de túnel.



Também há duas portas USB (tipo C) na parte traseira do console de túnel.



Utilização das portas USB

Alguns dispositivos podem esquentar durante o carregamento. Essa situação é normal.

As portas normalmente serão desativadas se você sair do veículo. Se você deixar o veículo destravado, as portas permanecerão ativas por mais algum tempo.

! Importante

Ao usar as portas USB, certifique-se de colocar o dispositivo conectado em um local onde ele não machuque nenhum dos passageiros em caso de frenagem forte ou colisão.

i Nota

Sempre desconecte os dispositivos da porta quando não estiverem em uso.

Os dispositivos conectados a uma tomada de 12 V podem ser ativados quando você usa o pré-condicionamento ou mesmo quando o veículo está desligado.

i Dica

Você também pode ativar a sensibilidade reduzida do alarme para manter as portas ativas por algum tempo depois de sair do veículo.

Especificações da porta USB

A saída de potência das portas USB depende do dispositivo que você estiver carregando. A tensão e a corrente são moduladas de acordo com o que for aceito pelo dispositivo.

- Tomada tipo C
- Versão 3.1
- Tensão de alimentação de 5 V
- Alimentação de corrente máx. de 3.0 A

4.1.4. Tomada de 12 V

Você pode usar uma tomada de 12 V para alimentar diversos aparelhos elétricos, como uma caixa térmica.



A tomada elétrica de 12 V no console de túnel

Para que a tomada forneça corrente, o veículo precisa estar ligado.

O veículo desliga a energia da tomada automaticamente quando você sai dele. Se você deixar o veículo destravado, a tomada ficará ativa por um tempo maior.

A tomada também permanece ativa por mais alguns minutos se você ativar a sensibilidade reduzida do alarme antes de trancar e sair do veículo.

i Nota

Sempre desconecte os dispositivos da tomada e feche a tampa quando não estiverem em uso.

Os dispositivos conectados a uma tomada de 12 V podem ser ativados quando você usa o pré-condicionamento ou mesmo quando o veículo está desligado.

Alguns dispositivos podem aquecer quando carregados na tomada de 12 V. Isso é normal para muitos dispositivos.

! **Aviso**

A inobservância das instruções a seguir pode causar danos ou ferimentos pessoais.

- Não use dispositivos elétricos com plugues grandes e pesados. Eles podem danificar a tomada ou se soltar durante a condução.
- Não use dispositivos elétricos que possam interferir nos sistemas do veículo, como o receptor de rádio.
- Conecte apenas dispositivos sem danos e em pleno funcionamento que atendam a todos os padrões de segurança relevantes ^[1].
- Fique de olho nos dispositivos conectados para evitar danos ou ferimentos em caso de mau funcionamento.
- Não conecte adaptadores ou cabos de extensão à tomada de 12 V, pois eles podem anular os recursos de segurança da tomada.
- Não exponha a tomada, conectores ou dispositivos conectados a água ou outros líquidos.
- Não toque ou use a tomada se ela parecer danificada ou tiver entrado em contato com água ou outros líquidos.

Potência

! **Importante**

O consumo máximo de energia é de 120 W (10 A).

^[1] Marcação CE, marcação UL ou marca de conformidade semelhante.

4.1.5. Visores solares

Há quebra-sóis suspensos na frente do assento do motorista e do assento do passageiro dianteiro.



Os visores podem ser dobrados e inclinados para o lado quando necessário.

Há um espelho coberto no visor solar. A luz do espelho acende automaticamente quando você abre a tampa.

O conteúdo deste manual representa o status do manual do usuário no momento da impressão e pode não ser totalmente válido em casos futuros. Para obter mais informações, consultar a nota de isenção de responsabilidade completa na primeira página.

Há também um clipe no visor solar, que pode ser usado para colocar convenientemente cartões ou tíquetes, por exemplo.

4.2. Climatização

Seu veículo tem a capacidade de proporcionar uma climatização confortável no compartimento de passageiros. Ele resfriará, aquecerá e desumidificará o ar para você quando necessário. Há também características embutidas que proporcionarão uma boa qualidade do ar.



Esta seção do manual aborda os vários recursos de climatização do veículo, como ar-condicionado, modos de climatização e opções de aquecimento.

4.2.1. Controles de climatização

Você consegue controlar a climatização interior do veículo de várias formas, tanto de dentro do veículo quanto do seu telefone.



O conteúdo deste manual representa o status do manual do usuário no momento da impressão e pode não ser totalmente válido em casos futuros. Para obter mais informações, consultar a nota de isenção de responsabilidade completa na primeira página.

Botões do visor central e de degelo no painel de botão abaixo do visor central

Aqui você pode controlar a climatização do interior do seu veículo:



- O visor central
- O painel de botão abaixo do visor central.

 **Dica**

Use o aplicativo móvel do veículo para preconditionar seu veículo remotamente. Dessa forma, você pode garantir um clima interno confortável ao entrar no veículo

4.2.2. Configurações de climatização

Nas configurações de climatização, você pode escolher quais funções devem ativar automaticamente quando o veículo é ligado.

Você pode acessar as configurações de climatização pressionando o símbolo do ventilador  na barra inferior e acessando as configurações .

Existem várias funções de climatização que você pode configurar para ligar automaticamente e definir o nível de aquecimento. Entre eles:

- Desembaçador traseiro

4.2.3. Temperatura e ar condicionado

Ao usar as configurações automáticas de climatização, o sistema de climatização do veículo visa sempre proporcionar um ambiente interno confortável. Entretanto, se você quiser, sempre pode fazer ajustes de acordo com seu gosto.

O modo de climatização automática oferece um ambiente interno confortável na maioria das circunstâncias. No entanto, sempre é possível fazer ajustes. Por exemplo, você pode fazer alterações nas configurações de temperatura, permitir que diferentes zonas climáticas tenham suas próprias configurações e alterar as configurações do ar-condicionado.

 **Nota**

Em determinadas circunstâncias, o ar que sai das saídas de ar pode não estar tão frio quanto o esperado. A necessidade de resfriamento é distribuída entre a bateria e o compartimento de passageiros. Isso ajuda a fornecer boas condições para o desempenho e a autonomia da bateria

4.2.3.1. Ativação do ar condicionado

O ar condicionado resfria e desumidifica o ar que entra.

Ao selecionar o ar-condicionado, ele é ativado ou desativado automaticamente para manter a temperatura definida.

Para que o ar condicionado funcione eficientemente, os vidros, as portas e o porta-malas precisam estar fechados.

1. Pressione o símbolo do ventilador na barra inferior .
2. Pressione o símbolo de ar condicionado A/C.



4.2.3.2. Configuração de temperatura

Você pode alterar a temperatura no compartimento de passageiros pelo visor central.

1. Pressione a temperatura na barra inferior.
2. Use o símbolo de mais ou menos para ajustar a temperatura.

4.2.3.3. Sincronização de temperatura

Por padrão, a configuração de temperatura do motorista é usada para todas as zonas de climatização. No entanto, cada zona de climatização também pode ter a própria configuração individual. Você pode alternar entre as duas opções dessincronizando e sincronizando a temperatura.

1. Pressione a configuração de temperatura na barra inferior.
2. Pressione o símbolo de sincronização  para dessincronizar a temperatura.
- > As zonas de climatização são dessincronizadas e o símbolo de dessincronização é exibido.
3. Pressione o símbolo de dessincronização  para resincronizar a temperatura.

i Dica

A configuração de temperatura também é dessincronizada quando o passageiro define uma temperatura diferente no próprio lado.

4.2.4. Distribuição de ar e modos de climatização

A distribuição de ar geral é decidida pelo modo de climatização e configurações selecionados. Há também ventilações que oferecem capacidade de ajuste adicional do fluxo de ar por todo o veículo.

Ventilações ajustáveis



As posições das ventilações ajustáveis

A ventilação ajustável pode ser redirecionada para controlar a direção do fluxo de ar.

Modos de climatização

Há dois modos de climatização: automático e manual. O modo automático controla a maioria dos ajustes e funções de climatização para você. No entanto, no modo manual, você mesmo(a) consegue controlar mais ajustes e funções disponíveis.

Você também pode desligar completamente o sistema de climatização.

! Importante

Risco de condensação

Desligar completamente o sistema de climatização pode causar condensação nos vidros, o que pode afetar a visibilidade.

Seu veículo tem uma função de climatização ecológica que prioriza a autonomia do veículo em relação aos recursos relacionados à climatização.

Os modos de climatização e suas configurações estão disponíveis na visualização de climatização do visor central.

4.2.4.1. Ajuste das ventilações

Os ajustes da ventilação são feitos no visor central e também pelos botões físicos da ventilação.

Você pode alterar a direção do fluxo de ar por meio da visualização de climatização no visor central ou fisicamente, usando os botões de ventilação nas ventilações.

Para abrir a ventilação, gire o botão físico de ventilação. Isso permite que o ar flua.

Redirecionamento do fluxo de ar por meio do visor central

1. Pressione o símbolo do ventilador na barra inferior .
2. Pressione os símbolos de fluxo de ar para selecionar a direção de fluxo de ar de sua preferência.

Redirecionamento físico do fluxo de ar

3. Mova os botões físicos de ventilação para redirecionar o fluxo de ar.

Dica

Se você escolher uma direção do fluxo de ar específica no visor central enquanto o modo de climatização automática estiver ativo, o sistema de climatização mudará para o modo manual. Você sempre pode voltar ao modo de climatização automática novamente selecionando **Automática** na visualização de climatização.

4.2.4.2. Ativação do modo de climatização automática

Quando você ativa o modo de climatização automática, o sistema de climatização controla várias de suas funções automaticamente.

Nota

O sistema de controle de climatização regulado automaticamente é desativado quando a distribuição de ar é alterada manualmente ou quando o degelo máximo é ativado.

1. Pressione o símbolo do ventilador na barra inferior .
2. Pressione **Automática**.
3. Você pode alterar o nível de potência do ventilador e a temperatura, se preferir.

4.2.4.3. Ativação do modo de climatização manual

Se você ativar o modo de climatização manual, poderá definir a direção do fluxo de ar de sua preferência.

1. Pressione o símbolo do ventilador na barra inferior .
2. Selecione **Manual**.
3. Escolha sua direção de fluxo de ar preferida e o nível de potência do ventilador.

4.2.4.4. Ativação da climatização ecológica

Seu veículo tem uma função de climatização ecológica que prioriza a autonomia do veículo em relação aos recursos relacionados à climatização.

Quando a climatização ecológica está ativa, as funções de aquecimento, resfriamento e ar condicionado são limitadas.

 **Nota**

Podem ocorrer problemas com o embaçamento, pois a função de ar condicionado que ajusta a umidade é limitada quando a climatização ecológica está ativa. Quando a função do ar-condicionado é limitada, isso também pode afetar a qualidade do ar, especialmente nos assentos traseiros, pois a recirculação do ar aumenta.

1. Pressione o símbolo do ventilador na barra inferior .
2. Pressione o símbolo de climatização ecológica **ECO**.

4.2.5. Gelo, condensação e desembaçadores

Em condições de frio, gelo e condensação podem obstruir a visibilidade. Seu veículo é equipado com desembaçadores, um para-brisa traseiro aquecido e espelhos retrovisores aquecidos para evitar que isso aconteça.

Há degeladores colocados nas janelas e no para-brisa. Os espelhos retrovisores aquecem ao mesmo tempo em que o para-brisa traseiro. Combinadas, essas funções visam garantir uma boa visibilidade.



Importante

Certifique-se sempre de que os vidros e para-brisas tenham boa visibilidade antes de começar a conduzir.

4.2.5.1. Ativação do degelo máximo

Para remover rapidamente a condensação e o gelo do para-brisa dianteiro e dos vidros, é possível ativar o degelo máximo.



Botão de degelo máximo no painel de botão abaixo do visor central

O degelo máximo eleva a velocidade e temperatura do ventilador. O ar condicionado é ativado e a recirculação de ar fica indisponível enquanto o degelo máximo estiver ativo. Quando o degelo máximo é desligado novamente, as configurações de climatização retornam aos níveis anteriores.

Nota



Quando o degelo máximo usa a velocidade alta do ventilador, o nível de ruído do ventilador aumenta.

Você pode ativar o degelo máximo tanto pelo visor central quanto pelo painel de botão abaixo do visor central.

Ativação pelo painel de botão

1. Pressione o botão de degelador máximo  uma vez para ativar o degelador no máximo.
2. Pressione o botão novamente para desativar o degelador no máximo.

Ativação pelo visor central

3. Pressione o símbolo do ventilador na barra inferior .
4. Pressione o símbolo do degelador no máximo  para ativar o degelador no máximo.
5. Pressione o símbolo novamente para desligá-lo.

4.2.5.2. Ativação do para-brisa traseiro e do aquecimento do espelho retrovisor lateral

O conteúdo deste manual representa o status do manual do usuário no momento da impressão e pode não ser totalmente válido em casos futuros. Para obter mais informações, consultar a nota de isenção de responsabilidade completa na primeira página.



Ative o aquecimento do para-brisa traseiro e do espelho retrovisor lateral para se livrar da condensação e do gelo.



Botão de descongelar traseiro no painel de botão abaixo do visor central

Você pode ativar o aquecimento do para-brisa traseiro e do espelho retrovisor lateral tanto pelo visor central quanto pelo painel de botão abaixo do visor central.

Ativação pelo visor central

1. Pressione o símbolo do ventilador na barra inferior .
2. Pressione o símbolo de degelo traseiro .

Ativação pelo painel de botão

3. Pressione o botão de degelo traseiro .

Dica

Degelo traseiro automático

Nas configurações de climatização, você define o degelo traseiro para ativar automaticamente quando você liga o veículo em condições de clima frio.

Pressione  na visualização de climatização e acesse **Desembaçador traseiro**.

4.2.6. Climatização interna quanto estacionado

Você pode pré-condicionar seu veículo para que o compartimento de passageiros esteja preparado para sua próxima viagem. Também é possível manter certos recursos climáticos ativos quando você estiver estacionado(a).

Pré-condicionamento

O conteúdo deste manual representa o status do manual do usuário no momento da impressão e pode não ser totalmente válido em casos futuros. Para obter mais informações, consultar a nota de isenção de responsabilidade completa na primeira página.

O pré-condicionamento ativa automaticamente o modo de climatização automática para aquecer ou arrefecer o compartimento de passageiros até uma temperatura confortável antes de entrar no veículo.

Você pode programar temporizadores de pré-condicionamento únicos e recorrentes no visor central ou no aplicativo de celular do veículo. O pré-condicionamento é desativado automaticamente quando o tempo programado é atingido ou quando você começa a conduzir.

Você também pode iniciar o pré-condicionamento sem programar um temporizador. Isso pode ser feito no visor central ou por meio do aplicativo.

Para que o pré-condicionamento esteja disponível, a bateria de tração deve estar suficientemente carregada. Se o pré-condicionamento for iniciado quando seu veículo não estiver conectado para carregamento, a autonomia do veículo será afetada.

Para que o pré-condicionamento esteja disponível, o veículo deve ter uma quantidade suficiente de combustível no tanque. Se o nível de combustível do veículo estiver muito baixo, o aquecedor desligará.

 **Nota**

Ao executar o pré-condicionamento em clima frio, pode gotejar condensação embaixo do veículo. Essa situação é normal.

Manter a climatização ativa enquanto estacionado

Você pode manter um clima confortável no veículo enquanto estiver fora dele usando a função de manter o clima ativo. Você pode ativar a função pelo visor central.

 **Nota**

As funções de climatização do estacionamento desligam automaticamente quando o tempo máximo de funcionamento é atingido.

 **Aviso**

Nunca deixe uma criança ou animal desacompanhados no veículo. Você é responsável pela segurança e bem estar deles. Algumas regiões têm leis que proíbem que pessoas ou animais de estimação sejam deixados dentro de um veículo trancado.

4.2.6.1. Configuração de um temporizador de pré-condicionamento

Você pode configurar e ativar um temporizador para pré-condicionar seu veículo para um horário de partida específico. Se desejar, você pode configurá-lo para repetir em determinados dias.

A configuração de um temporizador de pré-condicionamento permite que seu veículo aqueça ou resfrie o compartimento de passageiros antes do horário de partida programado. Você pode definir o temporizador para ocorrer apenas uma vez ou para re-

petir em uma programação semanal.

1. Pressione o símbolo do ventilador  na barra inferior e acesse **Temporizadores**.
 2. Acesse **Temporizadores de climatização** → **Adicionar temporizador**.
 3. Escolha um horário de partida.
- > O temporizador está configurado.

Configuração de um temporizador para repetição

4. Ative a opção **Repetir semanalmente** para configurar uma programação semanal e selecione um ou mais dias da semanas.
 5. Pressione **Salvar**.
- > O temporizador iniciará o pré-condicionamento de acordo com a programação que você decidiu.

Você pode ativar um temporizador existente em **Temporizadores**.

4.2.6.2. Manter a climatização ativa enquanto estacionado

Você pode ativar a função Manter climatização ativa para manter um clima confortável no veículo enquanto estiver longe dele.

Nota

A função Manter climatização desligará automaticamente quando o tempo máximo de funcionamento for atingido, o nível da bateria do veículo estiver baixo demais ou se iniciar um novo ciclo de condução. Se ativá-la quando o nível da bateria do veículo já estiver baixo, o tempo máximo de funcionamento será menor.

1. Pressione o símbolo do ventilador na barra inferior .
2. Acesse **Temporizadores** → **Manter a climatização ativa**.
3. Pressione **Iniciar**.

Pressione **Parar** para desligá-lo novamente.

4.2.7. Qualidade do ar

O seu veículo foi projetado para proporcionar uma climatização interior agradável e saudável. A filtragem do ar ajuda a remover odores, substâncias e partículas do compartimento de passageiros.

Filtro de ar do compartimento de passageiros

O ar que entra no compartimento de passageiros é primeiro filtrado pelo sistema do controle de climatização. Para garantir um alto desempenho, o filtro precisa ser substituído regularmente. Se o filtro for exposto ao uso intenso, por exemplo, condução prolongada por áreas de poluição atmosférica ou nuvens de poeira, o filtro precisará ser trocado com mais frequência. Se não tiver certeza sobre o tipo de filtro a ser usado, entre em contato com o suporte da Volvo.

Sistema de qualidade do ar

O ar no compartimento de passageiros é purificado por:

- filtragem de substâncias indutoras de asma e alérgicas.
- remoção de gases e partículas para reduzir os odores.
- remoção de contaminantes do ar, como partículas.

Se os sensores de qualidade do ar detectarem contaminantes no ar externo, a entrada de ar fecha e a recirculação de ar interna é ativada.

CleanZone

A função CleanZone indica se as condições de boa qualidade do ar são ou não atendidas.

4.2.7.1. Indicação da qualidade do ar

A aba de qualidade do ar na visualização de climatização do visor central fornece informações sobre a qualidade do ar de dentro e de fora do veículo.

As informações na aba de qualidade do ar indicam a qualidade do ar interno e externo. Um sensor mede o conteúdo de partículas menores que 2,5 µm no compartimento de passageiros. As informações sobre o índice de contaminantes fora do veículo é fornecido por um serviço externo e é baseado em dados modelados.



Dica

Para algumas regiões, há informações disponíveis sobre níveis de pólen. Pressione **Qualidade do ar e pólen** para ver informações mais detalhadas.

4.2.7.2. Limpeza do ar

Para oferecer uma boa qualidade do ar, seu veículo é equipado com diferentes recursos de limpeza do ar.

Seu veículo possui várias funções que garantem a boa qualidade do ar. Algumas delas são passivas e outras podem ser controladas no visor central.

4.2.7.3. CleanZone

CleanZone é uma função de qualidade do ar que controla e indica se todas as condições de boa qualidade do ar são ou não atendidas.

Você pode encontrar informações sobre a qualidade do ar na visualização de climatização. A CleanZone é obtida se forem atendidas todas as condições para fornecer uma boa qualidade do ar no compartimento de passageiros. Se ela não puder ser obtida, você verá no visor central que condição ainda não foi atendida.

4.2.7.4. Ativação da recirculação de ar

A recirculação de ar ajuda a impedir a entrada de ar nocivo ou malcheiroso no compartimento de passageiros. Em alguns casos, ela é ativada automaticamente, mas você também pode ativá-la manualmente na visualização de climatização.

Por padrão, o sistema de climatização decide se recircula o ar dependendo de determinadas condições ambientais. Se o sensor de qualidade do ar perceber que o ar externo está poluída, seu veículo fechará automaticamente a entrada de ar e, em vez disso, reutilizará o ar no compartimento de passageiros. Você também pode ativar manualmente a recirculação de ar constante para fechar a entrada de ar caso queira.

Importante



Se o ar for recirculado por um longo período, a condensação pode embaçar os vidros, afetando, assim, a visibilidade.

Nota

A recirculação de ar está indisponível enquanto o degelo máximo estiver ativo.

Se ativada manualmente, a recirculação de ar atingirá o tempo limite depois de um tempo.

Em climas mais frios, a recirculação de ar pode não ser ativada devido ao risco de névoa.

1. Pressione o símbolo do ventilador na barra inferior .
2. Pressione o símbolo de recirculação .

4.2.8. Sistema de climatização

O sistema de climatização do seu veículo tem como objetivo proporcionar a todos no veículo um ambiente confortável usando o controle de climatização eletrônico.

Todas as funções do sistema de controle de climatização são controladas pelo visor central.

Seu veículo usa sensores para controlar automaticamente diferentes capacidades que são projetados para oferecer uma climatização interior confortável em todos os momentos.

Nota

Se a carga da bateria cair abaixo de 3%, o sistema de climatização será desligado para economizar energia.

4.2.8.1. Zonas de climatização

O compartimento de passageiros do seu veículo está dividido em diferentes zonas de climatização. Essas zonas permitem que os passageiros definam sua própria temperatura preferida para desfrutar de um ambiente confortável.

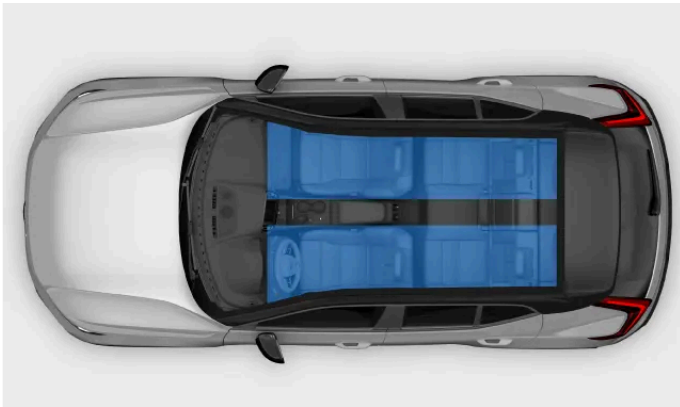

Zonas de climatização

Há zonas de climatização diferentes no compartimento de passageiros do seu veículo. Todas as zonas são sincronizadas diretamente com as configurações de climatização preferidas pelo motorista, por padrão. No entanto, as zonas traseiras podem ter a própria configuração de temperatura individual.

4.2.8.2. Temperatura percebida e real

Sua percepção de temperatura é afetada por mais fatores além da temperatura real do ar à sua volta. Saber a diferença entre temperatura real e percebida pode beneficiar sua experiência de conforto de climatização.

Se o ar do seu veículo está quente ou frio depende de sua temperatura, assim como de vários outros fatores. Esses fatores incluem sua própria temperatura corporal, fluxo de ar e umidade no veículo, e se você está exposto(a) à luz solar direta. Quando você ajusta a configuração de temperatura, o veículo considera alguns dos fatores que contribuem para sua temperatura percebida. O veículo então adapta continuamente suas funções de climatização para tornar o clima interno semelhante à temperatura que você selecionou. Isso significa que a temperatura real do veículo pode ser diferente da temperatura que você selecionou, oferecendo a você uma experiência de conforto de climatização mais consistente.

Seu veículo leva em consideração a exposição à luz solar ao regular o clima no veículo. Por exemplo, se o sol atingir o lado do motorista, ele é capaz de ajustar o fluxo de ar e a temperatura para equilibrar a temperatura percebida nesse lado.

4.2.8.3. Sensores de climatização

Há vários sensores de climatização localizados no interior e no exterior do veículo. Esses sensores ajudam a proporcionar um clima confortável no compartimento de passageiros.

Para que os sensores internos possam atuar como previsto, é importante que você não os cubra.

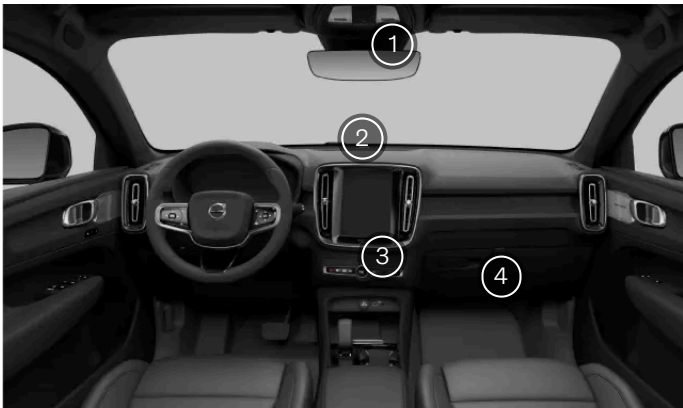

Os sensores de climatização internos

- ① Sensor de umidade no console do espelho retrovisor.
- ② Sensor de luz solar no lado superior do painel.
- ③ Sensor de temperatura do compartimento de passageiros sob o visor central.
- ④ Sensor de partículas em suspensão no ar na parte inferior do porta-luvas.

O sensor de temperatura ambiente externa está localizado no espelho retrovisor lateral direito.

4.2.8.4. Aquecedores

Se a temperatura ambiente for inferior à temperatura que você prefere em seu veículo, um sistema de aquecimento pode ajudar a proporcionar um clima interno confortável.

Aquecedor de estacionamento

O aquecedor de estacionamento é alimentado pela bateria de tração do veículo. Ele é usado para aquecer a bateria e aquecer o compartimento de passageiros durante o pré-condicionamento.

 **Nota**

Certifique-se de que a bateria tenha carga suficiente quando o aquecedor de estacionamento for usado. Se o nível de carga na bateria estiver muito baixo, o aquecedor desligará.

Aquecedor auxiliar

O aquecedor auxiliar é alimentado pela bateria de tração do veículo. Ele inicia e é controlado automaticamente quando o aquecimento é necessário enquanto o veículo está sendo conduzido. Ele desliga automaticamente quando o veículo é desligado

4.3. Vidros e painéis de vidro

Seu veículo possui vários vidros e painéis de vidro diferentes. O para-brisa é laminado para maior segurança e proteção.

Todos os vidros laminados, exceto o para-brisa e o teto panorâmico, são marcados com um símbolo do vidro.



4.3.1. Operação dos vidros

Você pode usar os interruptores elétricos nos painéis das portas para operar os vidros. Os interruptores na porta do motorista podem controlar todos os vidros do seu veículo.

 **Aviso**

Sempre considere os riscos de segurança ao operar os vidros. As peças móveis do veículo podem causar ferimentos em crianças ou outros ocupantes, além de danos a objetos.

- Certifique-se de que você tenha uma visão clara dos vidros que opera.
- Não permita que crianças brinquem com os controles dos vidros.
- Nunca deixe crianças sozinhas no veículo.
- Sempre desligue a fonte de alimentação dos vidros elétricos levando todas as chaves com você ao deixar o assento do motorista.
- Nunca coloque um objeto ou parte do corpo em um vidro aberto, mesmo que o sistema elétrico do veículo esteja totalmente desconectado.

Todos os vidros têm uma proteção antiesmagamento integrada para ajudar a evitar lesões. Não deixe de ler as informações relevantes sobre a proteção antiesmagamento em uma seção separada do manual.

Para usar os vidros elétricos, você precisa estar sentado no banco do motorista e ter uma chave com você dentro do carro.

i Nota

Situações nas quais os vidros não podem ser abertos

- Os vidros não podem ser abertos em velocidades acima de aproximadamente 180 km/h (112 mph), mas podem ser fechados.
- Em temperaturas muito baixas, os vidros podem congelar no lugar e você não conseguirá operá-los.

1.



Use os interruptores para abrir ou fechar os vidros.

- Pressionar ou tocar de leve permite operar o vidro manualmente até você soltar o interruptor.
- Se você pressionar ou tocar o interruptor totalmente, o vidro se moverá automaticamente, mesmo que você solte o interruptor. Pare-o movendo o interruptor no sentido oposto.

i Dica

Manuseio de todos os vidros ao mesmo tempo

Se você estiver com uma chave, poderá abrir ou fechar todos os vidros ao mesmo tempo, pressionando um dedo contra o entalhe na parte externa da maçaneta da porta. Você também pode pressionar e manter pressionado o botão de travamento da chave padrão.

Redução de ruído

Uma maneira de reduzir o ruído do vento quando os vidros traseiros estão abertos é também abrir levemente os vidros dianteiros.

Trava infantil

Você pode desativar os controles do vidro traseiro. Isso impede que os passageiros do assento traseiro operem os vidros.

 **Nota**

Se o movimento automático do vidro ou a proteção antiesmagamento não estiverem funcionando corretamente, pode ser necessário redefinir os vidros. Você pode aprender como fazer isso em uma seção separada do manual.

4.3.2. Proteção antiesmagamento

Para ajudar a impedir ferimentos causados por vidros elétricos e outras peças móveis, seu veículo possui um sistema integrado de proteção antiesmagamento. O ocupante também deve ter em mente práticas de usuário adequadas para reduzir o risco de ficar preso entre peças móveis ou de fechamento.

Se algo estiver bloqueando o vidro quando ele estiver fechando, ele parará e depois inverterá o movimento ligeiramente, permitindo que você remova o que estiver no caminho. De forma semelhante, o porta-malas também é coberto pela proteção antiesmagamento ao abrir ou fechar.

 **Aviso**

Sempre considere os riscos de segurança ao operar os vidros. As peças móveis do veículo podem causar ferimentos em crianças ou outros ocupantes, além de danos a objetos.

- Certifique-se de que você tenha uma visão clara dos vidros que opera.
- Não permita que crianças brinquem com os controles dos vidros.
- Nunca deixe crianças sozinhas no veículo.
- Nunca coloque um objeto ou parte do corpo em um vidro aberto, mesmo que o sistema elétrico do veículo esteja totalmente desconectado.

Se o fechamento automático de um vidro parar devido a obstruções, como gelo, você ainda poderá tentar fechar o vidro manualmente, continuando a puxar o interruptor de controle. No entanto, sempre tente remover a fonte da obstrução primeiro e certifique-se de que nada esteja bloqueando o caminho do vidro antes de tentar fechá-lo novamente.

Se houver um problema com a proteção antiesmagamento dos vidros elétricos, você pode tentar resolver o problema redefinindo-os.

 **Aviso**

A proteção antiesmagamento do vidro elétrico pode não funcionar corretamente se o veículo perder o registro da posição atual do vidro. As posições dos vidros são recalibradas quando você redefine o movimento automático dos vidros.

Sempre o redefina para garantir que as posições dos vidros estejam corretamente calibradas se:

- o veículo tiver perdido a energia, por exemplo, se a bateria de 12 V tiver sido desconectada.
- o movimento automático do vidro não funcionar corretamente.

Isso restaura a funcionalidade automático do vidro e reativa a função de proteção antiesmagamento.

4.3.3. Redefinição dos vidros

Se estiver tendo problemas com um vidro elétrico, pode ser necessário redefini-lo. Isso permite ao veículo recalibrar a posição deles, restaurando a proteção antiesmagamento e o movimento automático.



Aviso

O sistema de proteção antiesmagamento poderá não funcionar corretamente até que o vidro tenha sido reiniciado após a perda da calibragem.

Se a bateria de 12 V tiver sido desconectada, será necessário reiniciar o sistema para que a proteção contra picos funcione.

Antes de reinicializar um vidro, verifique se ele está totalmente fechado.

Redefinição dos vidros

1. Puxe o interruptor do vidro para cima até a posição manual três vezes, em direção à posição fechada.
- > A recalibragem agora está concluída, reativando a proteção antiesmagamento e o movimento automático do vidro.

Verifique se o vidro funciona corretamente após seguir as etapas de redefinição. O vidro deve fechar completamente quando você puxar o interruptor totalmente e soltá-lo. Se o problema persistir, entre em contato com uma oficina Volvo autorizada.

4.4. Assentos

Os assentos são todos projetados para oferecer conforto e segurança. Ajuste os assentos, ative as funções de conforto e se certifique de sentar corretamente

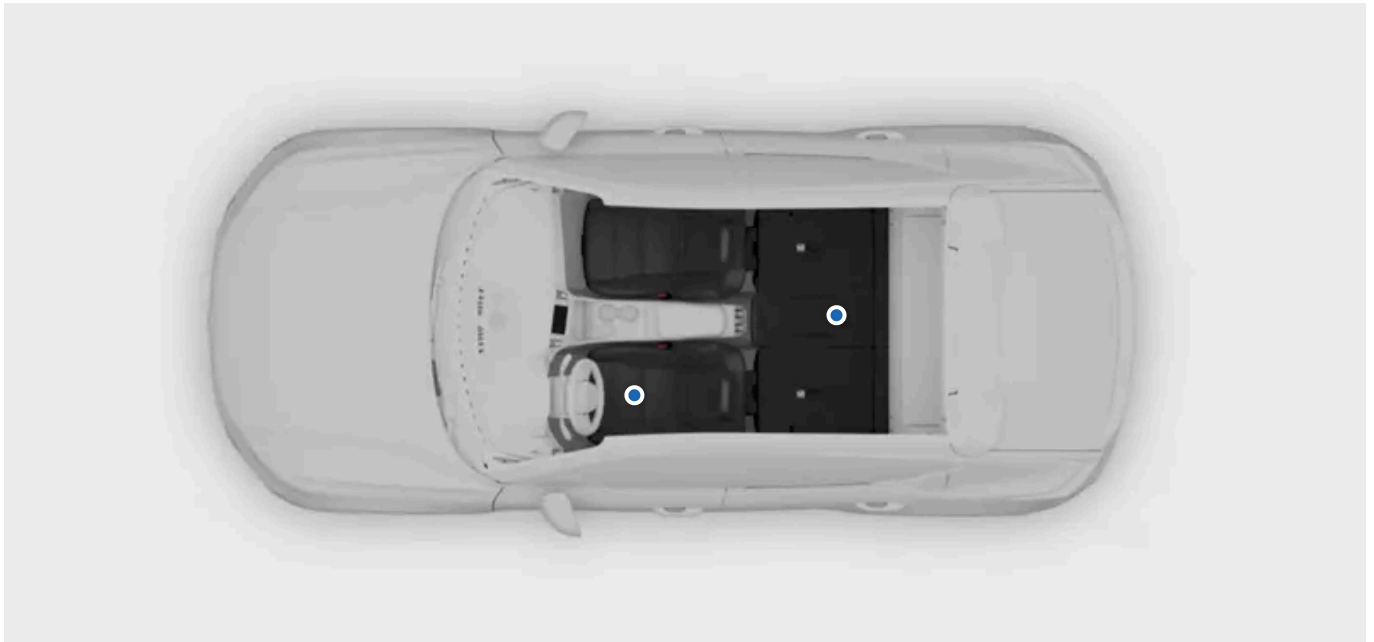

Os assentos do veículo têm uma gama de recursos para fornecer conforto, segurança e flexibilidade.

Nesta seção do manual, você conhecerá os recursos e ajustes de conforto disponíveis para os assentos do veículo. Isso inclui recursos como os ajustes de posição dos assentos e como dobrar os bancos traseiros para obter mais espaço para guardar as coisas. Ao mesmo tempo, você aprenderá os fundamentos de como usar esses recursos de forma segura e adequada.

Para obter mais informações sobre as funções de segurança passiva dos bancos e para saber como acomodá-las por meio de uma postura sentada adequado, há uma seção de segurança separada neste manual.

4.4.1. Assentos dianteiros

Os assentos dianteiros têm bastante capacidade de ajuste para aumentar o conforto.



Ajustabilidade

Os assentos têm as seguintes opções de ajuste:

O conteúdo deste manual representa o status do manual do usuário no momento da impressão e pode não ser totalmente válido em casos futuros. Para obter mais informações, consultar a nota de isenção de responsabilidade completa na primeira página.

- Inclinação da almofada do assento do motorista
- Extensão da almofada do assento
- Posição do assento
- Suporte lombar
- Altura do assento
- Inclinação do encosto

i Dica

Você também pode ajustar o encosto de cabeça para cima ou para baixo pressionando o botão e movendo manualmente o encosto de cabeça para a posição desejada.

Recursos

Os assentos dianteiros também têm os seguintes recursos de conforto:

4.4.1.1. Ajuste dos assentos dianteiros

Os assentos dianteiros do veículo têm uma variedade de ajustes para aumentar o conforto.

Controles de ajuste do assento



Controles na lateral do assento

- ① Controle do suporte lombar
- ② Controle da almofada do assento

3 Controle da posição do assento

4 Controle do encosto

 **Dica**

Você pode ajustar o comprimento da almofada do assento manualmente usando a alça na frente do assento.

 **Aviso**

Nunca ajuste o assento enquanto estiver dirigindo. Isso pode causar distração perigosa e perda de controle. Em vez disso, certifique-se de fazer todos os ajustes necessários no banco antes de começar a dirigir.

Ajuste do suporte lombar

1. Pressione o controle de quatro direções para cima, para baixo, para frente ou para trás para ajustar o suporte lombar.

Ajuste da inclinação da almofada do assento

2. Incline o controle da almofada do assento para cima ou para baixo para ajustar a almofada do assento.

Ajuste da posição do assento

3. Mova o controle de posição do assento para a esquerda ou para a direita, para cima ou para baixo, para ajustar a posição do assento.

Ajuste da inclinação do encosto

4. Incline o controle do encosto na mesma direção em que deseja inclinar o encosto.

 **Importante**

Depois de terminar de ajustar o assento a seu gosto, é importante verificar se outras partes do veículo estão alinhadas corretamente. Sua postura ao conduzir é importante e é afetada por mais do que apenas os ajustes do banco, como a posição do volante e dos espelhos.

Depois de ajustar, rebater ou levantar um assento, certifique-se de que todas as partes do assento estejam devidamente travadas no lugar.

4.4.1.2. Salvando um ajuste predefinido do assento

Você pode salvar ajustes de assento predefinidos para os assentos dianteiros.

 **Aviso**

- Como o assento do motorista pode ser ajustado com a ignição desligada, as crianças nunca devem ser deixadas sozinhas no veículo.
- O movimento do assento pode ser INTERROMPIDO a qualquer momento pressionando qualquer botão no painel de controle do assento elétrico.
- Não ajuste o assento enquanto estiver conduzindo.
- Certifique-se de que não haja nada sob os assentos quando eles estiverem sendo ajustados.

Usando os botões predefinidos de ajuste do assento, você pode facilmente sentar-se na sua posição preferida novamente sem precisar ajustar o assento. Os botões estão localizados na parte interna de uma ou de ambas as portas dianteiras.

Quando você salva uma posição preferida para o assento do motorista, ele salva automaticamente as posições atuais dos espelhos retrovisores laterais. Entretanto, as posições salvas para o assento do passageiro não afetam os espelhos retrovisores laterais.



Localização dos botões de ajuste predefinido do assento

1. Ajuste o assento em sua posição preferida.
2. Pressione o botão M.
 - > A luz indicadora do botão acende.
3. Pressione e mantenha pressionado um dos botões de memória dentro de três segundos após pressionar o botão M.
 - > Quando a posição tiver sido salva, você ouvirá um sinal sonoro e a luz indicadora apagará.

i Nota

Se nenhum dos botões de memória for pressionado dentro de três segundos, o botão M será desligado e nenhuma posição será salva. Os assentos devem ser reajustados antes que uma nova posição possa ser definida.

Suas posições preferidas são salvas no perfil do usuário ativo.

Use uma posição de assento salva

Uma posição salva pode ser usada com a porta dianteira aberta ou fechada. No entanto, o processo de ativação da posição salva do assento é diferente.

Se a porta dianteira estiver aberta, você poderá ativar uma posição salva pressionando um dos botões de memória. O assento move e para na posição salva.

Se a porta dianteira estiver fechada, pressione e mantenha pressionado um dos botões de memória até que o assento pare na posição salva.

Se quiser alterar uma posição de assento salva, ajuste o assento para a posição de sua preferência e repita o processo. Uma nova posição do assento é salva no botão de memória selecionado.

4.4.2. Assentos traseiros

Você pode ajustar os assentos traseiros de várias maneiras para obter mais espaço ou usar os recursos adicionais para melhor atender às suas necessidades.

Os assentos traseiros do veículo estão divididos na segunda e terceira fileiras, cada um com seu próprio conjunto de recursos e ajustes. Ambas as fileiras possuem dois assentos que podem ser rebatidos separadamente.



Existem vários ajustes e recursos que você pode utilizar nos assentos traseiros para aumentar o conforto ou atender à sua necessidade de espaço de armazenamento.

Encostos de cabeça dobráveis Os assentos externos possuem encostos de cabeça dobráveis. Isso pode dar a você mais espaço ao dobrar os assentos.

Encosto de cabeça central ajustável Você pode ajustar a altura do encosto de cabeça central para caber no passageiro ou colocá-lo na posição mais baixa quando o assento não estiver em uso.



Dica

Apoio do braço do assento traseiro

Desdobre o encosto do assento central para acessar os porta-copos e obter apoio adicional dos braços.

4.4.2.1. Ajuste do encosto de cabeça do assento traseiro central

O encosto de cabeça do assento central deve ser ajustado de acordo com sua altura e, se possível, apoiar totalmente a parte de trás de sua cabeça.

Um encosto de cabeça corretamente ajustado ajuda a impedir lesões no pescoço em caso de colisão. É importante alinhar o encosto de cabeça para cobrir o máximo possível a parte de trás da cabeça.



Nível correto do encosto de cabeça

O movimento para cima do encosto de cabeça não é travado.

1. Puxe o encosto de cabeça para cima até um nível que se ajuste à sua altura.

Para abaixar o encosto de cabeça, pressione e mantenha pressionado o botão na base do suporte direito para liberar a trava. Em

seguida, empurre cuidadosamente o encosto de cabeça para baixo.



Botão de trava no encosto de cabeça

i Dica

Tenha o hábito de abaixar o encosto de cabeça quando o assento central não estiver sendo usado. Quando está abaixado, não há risco de obstruir a visão traseira.

4.4.2.2. Rebatimento dos encostos de cabeça dos assentos traseiros externos

Você pode rebater os encostos de cabeça dos assentos externos da segunda fila para melhorar a visibilidade traseira.

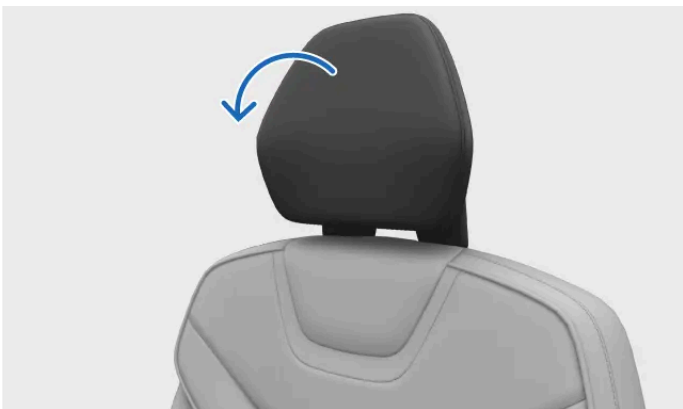

Movimento rebatível do encosto de cabeça

! Aviso

Nunca rebata o encosto de cabeça enquanto um passageiro estiver usando o assento. Isso pode causar lesões graves.

 **Nota**



Você não conseguirá rebater os encostos de cabeça se a trava infantil estiver ativa.

 **Importante**

Antes de rebater os encostos de cabeça, certifique-se:

- de que não há itens soltos nos assentos.
- de que os cintos de segurança não estão afivelados.

O encosto de cabeça deve sempre ser levantado quando um sistema de contenção infantil estiver instalado no assento.

1. Pressione o símbolo do veículo  na barra inferior e acesse **Controles rápidos**.
 2. Pressione o botão de rebatimento do encosto de cabeça .
- > O encosto de cabeça dobra para baixo.

Para levantar novamente o encosto de cabeça, mova-o manualmente para trás até ouvir um clique.

4.4.2.3. Rebatimento dos assentos externos traseiros

Você pode rebater os assentos traseiros externos para obter mais espaço de armazenamento. O assento esquerdo pode ser inclinado sozinho, enquanto os assentos central e direito se inclinam juntos.

 **Importante**

Antes de inclinar os assentos, certifique-se:

- de que não há objetos sobre os assentos.
- de que os cintos de segurança não estão afivelados.
- de que há espaço suficiente para inclinar os assentos para baixo. Se necessário, mova os assentos dianteiros para frente.

 **Aviso**

Se algum dos assentos traseiros estiver inclinado, eles não devem estar em contato com os assentos dianteiros. Isto pode impedir a segurança de outros ocupantes.



Puxe a alça no encosto do assento.

- > O encosto e o encosto de cabeça se soltam e inclinam para frente.
- Guie o encosto até sua posição rebatida.

Empurre manualmente os encostos para sua posição vertical quando você não precisar mais do espaço de carga extra. Certifique-se de que o encosto trave no lugar. Por fim, mova o encosto de cabeça para trás para a posição travada.

 **Importante**

Depois de ajustar, rebater ou levantar um assento, certifique-se de que todas as partes do assento estejam devidamente travadas no lugar.

4.4.2.4. Apoio do braço do assento traseiro

Parte do encosto do assento traseiro central pode ser rebatido para fora para servir como apoio do braço.

Puxe o apoio do braço para baixo.



Apoio do braço central traseiro com porta-copos.

O apoio do braço central pode fornecer suporte adicional para o braço, mas também contém um porta-copos com dois espaços.

4.5. Iluminação interna

As luzes do compartimento de passageiros do veículo fornecem iluminação para diferentes fins. Há luzes de leitura e de iluminação geral e das áreas de armazenamento.

Luzes de leitura

Os bancos dianteiros e traseiros têm luzes de leitura. Você pode ajustar a intensidade delas de acordo com suas necessidades. Na traseira elas também funcionam como iluminação geral.

Iluminação geral

Seu veículo possui luzes que fornecem iluminação geral do compartimento de passageiros, como quando você entra no veículo. A iluminação geral pode ser ativada tanto manual quanto automaticamente.

Luzes ambientes

As luzes de ambiente do veículo podem oferecer uma iluminação confortável no compartimento de passageiros quando está escuro do lado de fora.

Luzes da área de armazenamento de objetos

Há luzes em diferentes áreas de armazenamento de objetos, por exemplo, no porta-malas e nos bolsos das portas, para facilitar a sua procura por itens.

4.5.1. Ajuste das luzes de leitura

O conteúdo deste manual representa o status do manual do usuário no momento da impressão e pode não ser totalmente válido em casos futuros. Para obter mais informações, consultar a nota de isenção de responsabilidade completa na primeira página.

Há luzes de leitura disponíveis para os assentos dianteiros e traseiros. Você pode ajustar a luminosidade de acordo com suas necessidades.

As luzes de leitura dos assentos dianteiros estão localizadas no console suspenso, e as luzes de leitura traseiras podem ser encontradas sobre as portas traseiras.



As luzes de leitura dianteiras no console suspenso



As luzes de leitura do assento traseiro

1. Pressione a luz de leitura que deseja ligar ou desligar.
2. Mantenha o botão pressionado para ajustar a luminosidade.

4.5.2. Ajuste das luzes internas

Você pode ajustar o brilho das luzes internas conforme preferir.

Você ajusta o brilho da iluminação interna através do visor central.

1. Pressione o símbolo do veículo  na barra inferior e acesse **Configurações**.

O conteúdo deste manual representa o status do manual do usuário no momento da impressão e pode não ser totalmente válido em casos futuros. Para obter mais informações, consultar a nota de isenção de responsabilidade completa na primeira página.

2. Acesse **Controles** → **Luzes e displays** → **Luzes internas**.
3. Ajuste o brilho ou selecione a intensidade de sua preferência.

4.5.3. Desativação das luzes automáticas internas

A função de desligamento das luzes automáticas mantém as luzes internas desligadas, mesmo quando você está entrando ou saindo do seu veículo.



O botão de desligamento das luzes automáticas no console suspenso

A função de desligamento das luzes automáticas internas, às vezes chamadas de luzes de cortesia, acende as luzes internas automaticamente quando uma porta é aberta. As luzes automáticas podem facilitar a entrada e saída do veículo se estiver escuro lá fora. No entanto, também pode haver situações nas quais você não deseja que as luzes se acendam, por exemplo, quando há passageiros dormindo no veículo.

O botão de desligamento das luzes automáticas está localizado no console suspenso e é marcado com um símbolo de luzes automáticas.



Quando a função é desativada, a iluminação do botão muda de cor.

1. Pressione e mantenha pressionado o botão para ativar ou desativar a função de luzes automáticas.

Dica

Um breve toque no botão de luzes automáticas liga a iluminação geral, como as luzes do teto e dos pés.

4.5.4. Ativação de todas as luzes internas

A ativação de todas as luzes internas acende a maioria das luzes internas. Isso pode ser útil quando você procura algo no compartimento de passageiros.



Botão Todas as luzes internas acesas no console suspenso

O botão Ativar todas as luzes internas fica no console suspenso e é marcado com um símbolo de luz.



1. Pressione o botão para ligar ou desligar todas as luzes internas.

Nota

Manter o botão pressionado desabilitará as luzes automáticas e o botão mudará de cor. Mesmo que as luzes automáticas tenham sido desativadas, elas ainda acenderão se você usar a função de ligar todas as luzes.

5. Segurança

Conheça os recursos de proteção contra colisão do seu veículo e o que é necessário para o uso seguro do veículo.

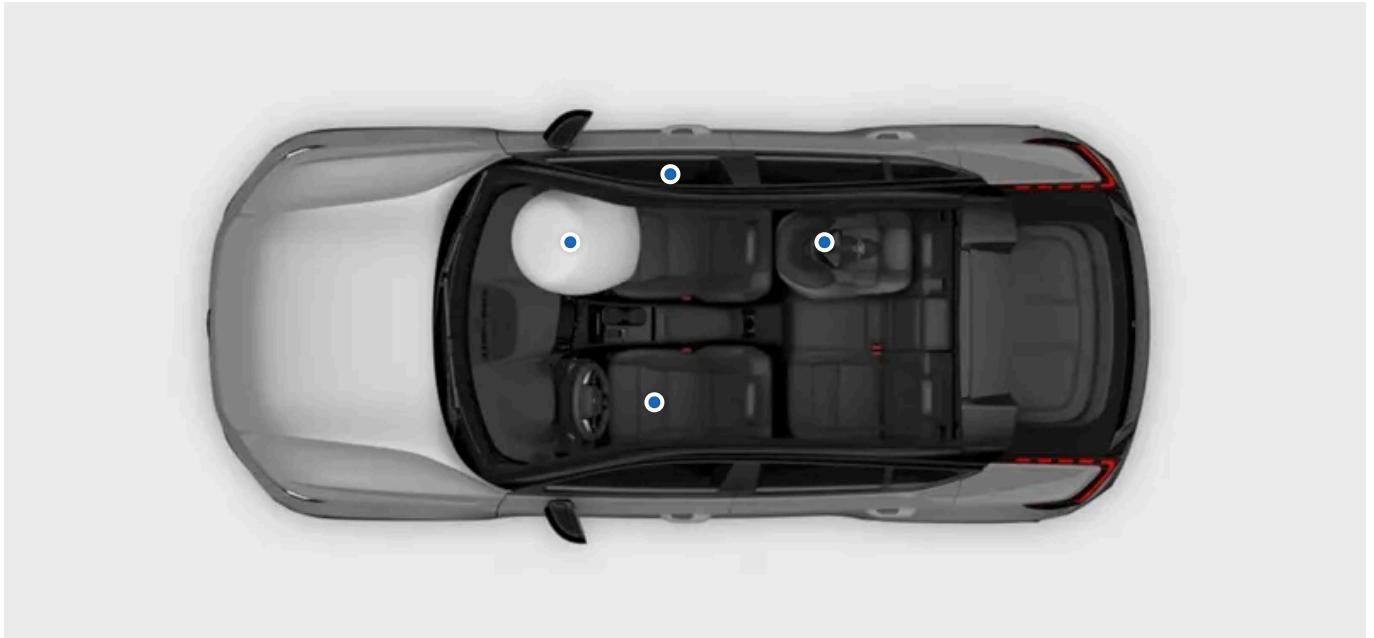

A seção de segurança descreve os recursos projetados para reduzir o risco de ferimentos graves em caso de colisão. Os recursos de segurança incluem cintos de segurança, airbags, contenções infantis e outros componentes ou funções que podem ajudar a salvar vidas quando usados corretamente.

Seu veículo foi projetado para promover e oferecer as condições para o uso seguro. Recursos de segurança nunca substituem a necessidade de prática segura pelo usuário. Isso se aplica não somente a recursos diretamente relacionados à segurança, mas também ao restante do veículo. É sua responsabilidade usar as funções do veículo com segurança.



Aviso

Sinergia de segurança

Os recursos de segurança são projetados para funcionar em conjunto para aumentar a segurança de todos os ocupantes do veículo. Nenhum recurso substitui a necessidade de outro, a menos que o manual o indique explicitamente. Por exemplo, a presença de airbags de forma alguma reduz a necessidade de usar o cinto de segurança.

Aviso do SRS

Os sensores no veículo podem detectar se há algo errado com os airbags ou com os sistemas de segurança relacionados. Um símbolo de advertência vermelho aparecerá no visor do motorista para alertar você se alguma falha for encontrada.



Símbolo de advertência do SRS

Se o símbolo de advertência vermelho do SRS aparecer no visor do motorista, entre imediatamente em contato com uma Oficina Volvo autorizada.



Nota

Áreas relacionadas à segurança.

Algumas funções de suporte à condução são relacionadas à segurança. Em vez de manter a sua segurança em caso de acidente, elas se destinam a impedir acidentes em primeiro lugar. Conheça também essas funções para desfrutar de viagens mais seguras.

5.1. Resposta à colisão

No caso de uma colisão, seu veículo tem muitos recursos projetados para ajudar a reduzir os efeitos. A resposta do seu veículo a uma colisão acontece antes, durante e após o impacto.



Dica

Você pode encontrar informações relacionadas à resposta à colisão em muitos lugares ao longo deste manual. Portanto, esta seção existe para fornecer uma visão geral mais coesa dos recursos do seu veículo nessa área.

Antes

Antes de um impacto, várias funções de suporte à condução podem funcionar para evitar a colisão ou reduzir seus efeitos. Se o veículo perceber que uma colisão é provável ou inevitável, ele tem a capacidade de ativar preventivamente os sistemas de proteção, por exemplo, o pré-tensionamento do cinto de segurança, antes que o impacto ocorra.

Durante

O conteúdo deste manual representa o status do manual do usuário no momento da impressão e pode não ser totalmente válido em casos futuros. Para obter mais informações, consultar a nota de isenção de responsabilidade completa na primeira página.

Durante a colisão, os sensores em todo o veículo continuamente fornecem informações sobre os estados do veículo e seus ocupantes. O veículo usa as informações para programar e ativar seletivamente as funções de proteção, tais como o acionamento do airbag e o pré-tensionamento do cinto de segurança. As colisões são eventos complexos que podem se desenrolar em várias etapas, onde o primeiro impacto não é necessariamente o mais grave. O tempo certo é essencial para a melhor chance de proteção eficaz.

Os sistemas de segurança do veículo funcionam em sinergia com os recursos de segurança passiva. No caso de uma colisão, a construção do seu veículo distribui forças para componentes estruturais específicos. Também aproveita as zonas amassadas que absorvem a energia do impacto. Usando princípios similares, o exterior foi projetado com a proteção dos pedestres em mente.

Após

Após uma colisão, o veículo tenta parar de forma controlada e segura. Também pode fazer uma chamada automatizada para um responsável de emergência.

Nota

Modo de segurança

Durante uma colisão, os sistemas de segurança do veículo podem desativar determinadas funções. Isso serve para proteger os ocupantes e o próprio veículo de possíveis danos causados por colisões. Ao mesmo tempo, o veículo entra no modo de segurança. Quando o modo de segurança está ativo, você não consegue dirigir o veículo. No entanto, dependendo da gravidade da colisão, você poderá reiniciar o veículo para sair do modo de segurança se precisar tirar o veículo do perigo imediato. Isso, por sua vez, reativa as funções necessárias e permite conduzir por curtas distâncias.

Importante

Seu veículo é projetado com segurança, mas nenhum sistema de proteção é 100% eficaz em todas as situações. Recursos de segurança nunca substituem a necessidade de prática segura pelo usuário.

5.2. Assento adequado

O assento adequado e o uso correto do cinto de segurança são essenciais para a segurança e o conforto de todos no veículo. Há também recomendações específicas para o assento de gestantes e crianças.

Importante

Importância de sentar corretamente

Recursos de segurança, como cintos de segurança e airbags, exigem que todos os ocupantes estejam corretamente sentados para terem a melhor chance de proteção eficaz em caso de colisão. Deixar de seguir as instruções de sentar corretamente pode colocar em risco a vida ou resultar em ferimentos graves.

Gravidez

Tome cuidado extra para seguir todas as recomendações de assento se a ocupante estiver grávida. Os itens a seguir são adições ou de importância extra:

- Certifique-se de que o cinto de segurança não atravesse a barriga. O cinto do quadril deve ficar abaixo da barriga e a seção do ombro deve passar acima dela.
- Se estiver sentado no assento do motorista, evite sentar-se mais perto do volante de direção do que o necessário. Ajuste o assento para criar a maior distância possível entre a barriga e o volante de direção e, ao mesmo tempo, manter todos os controles do motorista confortavelmente ao alcance.

Necessidades de acomodação de crianças

Sempre acomode a criança com cuidado extra e atenção às necessidades dela. Certifique-se de ter a contenção infantil necessária, de que esteja instalada corretamente e de que a criança permaneça sentada em segurança por todo o trajeto. Para crianças que viajam voltadas para a frente, aplicam-se as mesmas recomendações de assento que para adultos. Certifique-se sempre de que o cinto de segurança esteja devidamente ajustado e que o encosto de cabeça esteja a uma altura adequada para a criança, quando possível.

Nota

Limitações físicas

Limitações físicas podem impedir que o ocupante siga as recomendações para sentar corretamente. O veículo pode precisar de modificações para acomodar o uso seguro. Entre em contato com uma Oficina Volvo autorizada para obter informações sobre modificações aprovadas pela Volvo.

Postura sentada

Tanto a postura sentada quanto o ajuste correto do cinto de segurança são importantes para a segurança. Evite posições sentadas irregulares.

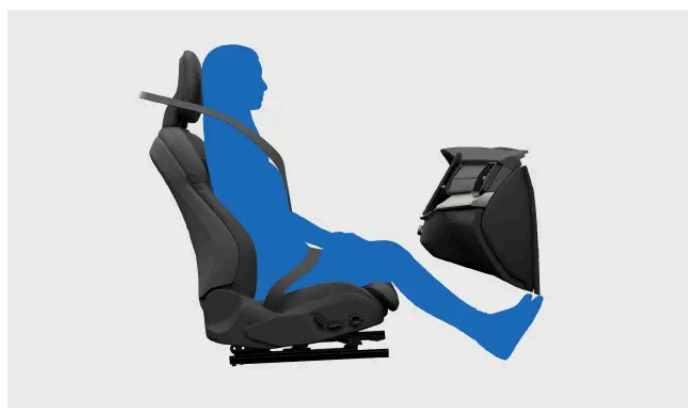

Um ocupante sentado corretamente. Não adote outras posturas quando o veículo estiver se movendo.

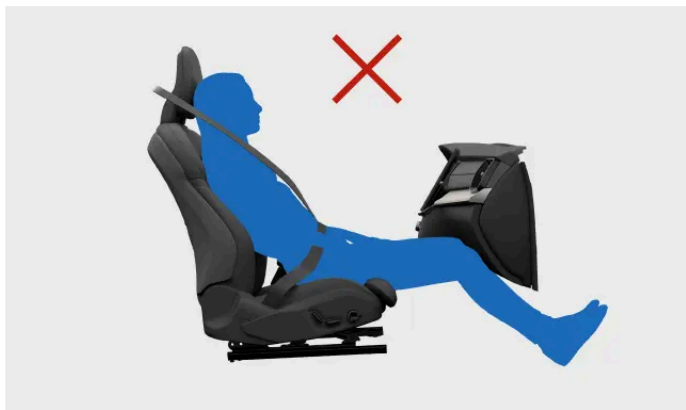

Não deslize para frente no banco. A parte inferior das costas deve estar em contato com o encosto.

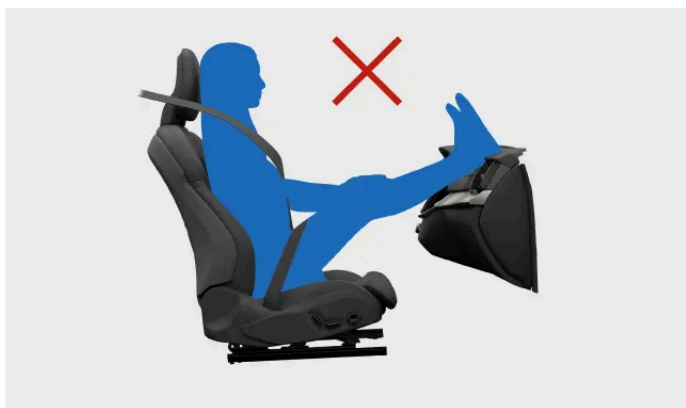

Mantenha os dois pés plantados no assoalho.



Não dobre o encosto para a posição deitada. O cinto de segurança deve permanecer tensionado contra o ombro.

Considerações da proteção contra o efeito chicote

O uso adequado do encosto de cabeça é essencial para reduzir o risco de lesões no pescoço em caso de colisão. Todos os encostos de cabeça do veículo são projetados para ajudar a proteger a cabeça e o pescoço quando usados corretamente. Como um recurso de segurança adicional, a construção dos assentos dianteiros pode reduzir o risco de lesões por efeito chicote em certas colisões. Esses assentos são projetados para se deslocar de forma a reduzir as forças associadas ao efeito chicote.

- Mantenha a parte de trás da cabeça contra o encosto de cabeça.
- Certifique-se de que os ocupantes tenham os encostos de cabeça ajustados quando possível.

- Evite guardar a bagagem contra a parte de trás dos assentos dianteiros. Isso pode impedir que o assento se mova como o pretendido em caso de colisão.

5.3. Cintos de segurança

O uso correto dos cintos de segurança pode ajudar a impedir ferimentos graves em situações que vão de frenagem súbita a colisões graves.

Recursos do cinto de segurança

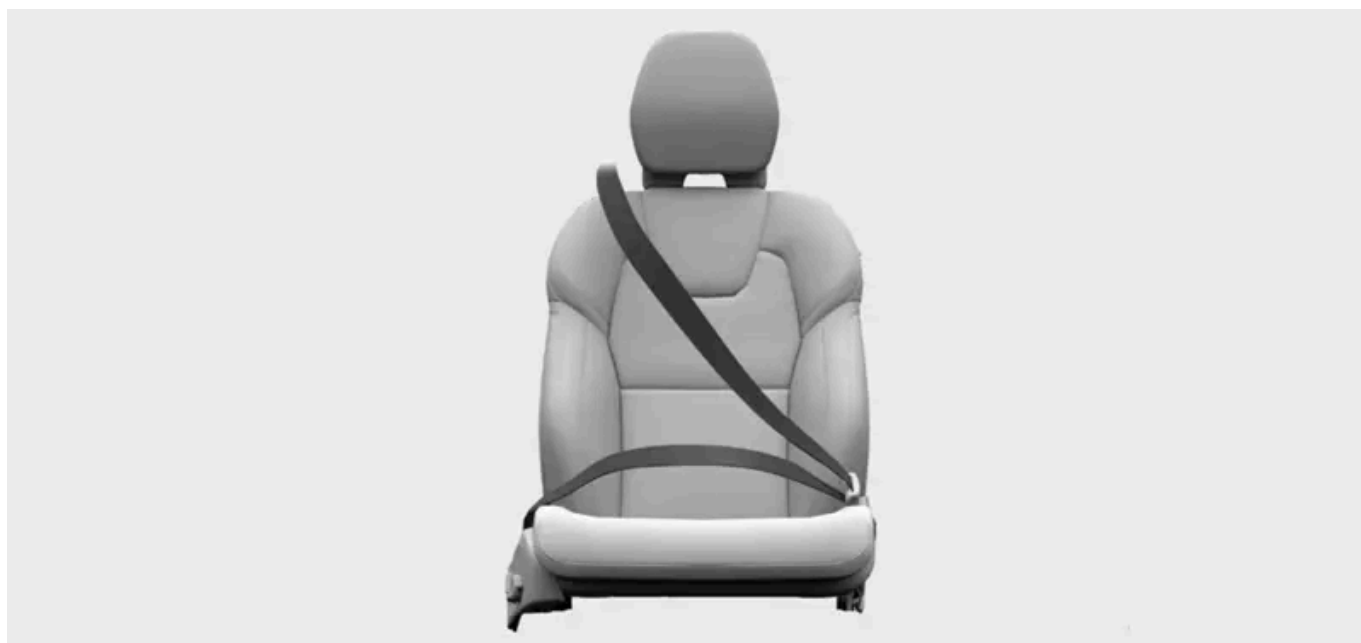

O cinto de segurança trava automaticamente para atuar como uma contenção de segurança sob certas condições, como puxões repentinos e fortes do cinto, se o veículo for conduzido de forma agressiva e se estiver em uma inclinação acentuada.

O cinto de segurança também pode ajustar como precaução de segurança em situações de alto risco.

Os pré-tensionadores dos cintos de segurança integrados podem apertar os cintos de segurança de forma extremamente rápida em resposta a uma colisão.

Lembrete do cinto de segurança

O veículo usa sensores integrados para detectar se o motorista ou qualquer um dos passageiros não está usando o cinto de segurança. O sistema alerta o motorista com um som de aviso e o símbolo de lembrete do cinto de segurança aparece no console suspenso.



Símbolo de lembrete do cinto de segurança

 **Importante**

Uso dos cintos de segurança

Esses são os elementos essenciais para o uso adequado do cinto de segurança. Também há informações mais detalhadas em outras seções do manual que abordam os ajustes corretos dos assentos e dos cintos de segurança.

- Certifique-se de que todos no veículo usem o cinto de segurança e que todos os cintos estejam ajustados corretamente.
- Ajuste o ponto de ancoragem superior do cinto de segurança para se adequar ao tamanho do usuário.
- Use o cinto de segurança bem junto ao corpo.
- Minimize a folga em todos os segmentos do cinto.
- Deixe o cinto correr o mais reto possível entre seus três pontos de fixação.^[1]
- Coloque o encosto na posição vertical.
- Siga todas as recomendações de assento e postura.^[2]
- Não use o cinto de segurança de outras formas além das descritas neste manual.
- Sempre use os cintos de segurança ao conduzir.
- Nunca use o mesmo cinto de segurança para mais de uma pessoa por vez.

 **Aviso**

Cuidados e manutenção do cinto de segurança

- Nunca modifique nem efetue reparos em cintos de segurança ou peças relacionadas, como acessórios e ganchos. Qualquer serviço ou substituição deve ser feito por um técnico treinado com acesso a peças homologadas.^[3]
- Entre em contato com uma Oficina Volvo autorizada se o cinto de segurança ou uma peça relacionada apresentar sinais de danos ou desgaste.
- Substitua o cinto de segurança caso ele tenha sido submetido a uma carga pesada, como em uma colisão. Ele pode ter perdido as propriedades de proteção mesmo que não haja danos aparentes.
- Limpe o cinto de segurança o mais rápido possível se algo tiver sido derramado nele. A substância derramada pode penetrar no mecanismo e deteriorar o material.

^[1] Por exemplo, nunca enrole-o nem prenda-o em outros itens ou acessórios no veículo.

^[2] Há recomendações gerais sobre os assentos, bem como recomendações específicas para crianças e ocupantes grávidas.

^[3] A Volvo recomenda uma oficina Volvo autorizada.

5.3.1. Fixação e ajuste do cinto de segurança

Um cinto de segurança corretamente colocado e ajustado é importante para sua segurança e conforto.



Cinto de segurança corretamente afivelado e ajustado.

i Nota

Essas instruções se aplicam a adultos e crianças que estejam sentados normalmente ou que estejam usando um assento elevatório ou almofada elevadora. Leia a seção separada sobre segurança infantil para obter informações detalhadas sobre assentos para crianças e diferentes tipos de contenções infantis.

Fixação do cinto de segurança

1. Puxe o cinto de segurança para fora pela placa do trinco. Se você puxar muito rápido, o mecanismo de travamento será acionado.
 2. Enquanto estendida, verifique se o cinto tem torções, nós ou danos.
 3. Insira a placa do trinco na fivela.
- > A placa do trinco encaixa no lugar.

! Aviso

Verificação de aperto do cinto de segurança

- O cinto de segurança deve passar diretamente e o mais reto possível entre seus três pontos de fixação. Qualquer folga desnecessária aumenta o risco de algum ferimento.
- Certifique-se de que todos no veículo estejam usando o cinto de segurança corretamente.
- Use a fivela correta para cada cinto de segurança traseiro. O uso da fivela errada pode levar a um mau funcionamento ou falha do cinto de segurança.

Ajuste do cinto de segurança

O conteúdo deste manual representa o status do manual do usuário no momento da impressão e pode não ser totalmente válido em casos futuros. Para obter mais informações, consultar a nota de isenção de responsabilidade completa na primeira página.

4. Para os ocupantes dos assentos dianteiros, ajuste a altura do ponto de fixação superior do cinto de segurança.



Ponto de ancoragem superior do cinto de segurança

1. Mantenha o botão do ponto de fixação superior pressionado para permitir que ele deslize para cima e para baixo.
 2. Colocá-lo o mais alto possível sem que o cinto toque na garganta ou no pescoço.
5. Puxe para cima o cinto peitoral diagonal para apertar o cinto de quadril e remover a folga. Deve ser o mais reto e baixo possível, correndo abaixo do abdômen.

 **Importante**

Gravidez

Tome cuidado extra para seguir todas as recomendações de assento se a ocupante estiver grávida. Certifique-se de que o cinto de segurança não atravesse a barriga. O cinto do quadril deve ficar abaixo da barriga e a seção do ombro deve passar acima dela.

Liberação do cinto de segurança

6. Libere o cinto de segurança pressionando o botão da fivela.
7. Conduza o cinto de segurança de volta à sua posição retraída.

 **Importante**

Certifique-se de que o cinto de segurança se retrai totalmente após usá-lo. Fechando uma porta com o cinto de segurança preso no vão pode danificar tanto o cinto de segurança quanto a porta.

5.3.2. Lembrete do cinto de segurança

O veículo usa sensores integrados para detectar se o motorista ou qualquer um dos passageiros não está usando o cinto de segurança.

Se o veículo detectar qualquer ocupante que não esteja usando o cinto de segurança, o sistema alertará o motorista com um

som de aviso e o símbolo de lembrete de cinto de segurança será exibido no console suspenso e no visor do motorista.



Símbolo de lembrete do cinto de segurança

Você pode encontrar informações sobre quais cintos de segurança não estão afivelados no visor do motorista.



Visão geral do veículo no visor do motorista

Se o lembrete aparecer, afivele os cintos de segurança indicados o mais rápido possível e de forma segura. Pare o veículo, se necessário, para evitar dirigir distraído.

Em alguns casos, os sensores podem confundir um objeto no assento com um passageiro e alertá-lo se o cinto de segurança não estiver afivelado. Se você ignorar esses lembretes no visor do motorista, o gráfico grande desaparecerá, mas os outros indicadores de aviso permanecerão ativos. Afivele o cinto de segurança para removê-los.



Aviso

Certifique-se sempre de que todos no veículo estejam usando o cinto de segurança.

5.4. Airbags

Existem vários airbags que seu veículo pode acionar em caso de colisão. Eles podem ajudar a reduzir as forças de impacto experimentadas pelos ocupantes.



A imagem mostra uma seleção de airbags disponíveis. Continue lendo para obter detalhes sobre os airbags do seu veículo.

O conteúdo deste manual representa o status do manual do usuário no momento da impressão e pode não ser totalmente válido em casos futuros. Para obter mais informações, consultar a nota de isenção de responsabilidade completa na primeira página.

Os airbags são projetados para trabalhar com o restante dos recursos de segurança do veículo. Sua eficácia depende especificamente do uso adequado dos assentos e dos cintos de segurança. A acionamento de um airbag é um evento repentino e violento, porém controlado, que pode reduzir significativamente o risco de ferimentos graves para os ocupantes sentados corretamente.



Aviso

Os airbags não poderão funcionar como previsto no caso de colisão se um ocupante estiver sentado incorretamente. Use sempre cintos de segurança.

Os sensores em todo o seu veículo permitem que ele utilize diferentes airbags com base em informações sobre a colisão em si, assim como o status do veículo e de seus ocupantes.

Tipos de airbag

Seu veículo tem os seguintes tipos de airbag:

Airbags dianteiros Airbags de colisão frontal para os ocupantes dianteiros.

Airbags laterais Airbags laterais de colisão integrados no assento para os ocupantes da parte dianteira.

Cortinas infláveis Airbags instalados no teto para ocupantes sentados perto de uma janela.

5.4.1. Acionamento do airbag

Se um airbag foi acionado, seu veículo precisa ser recuperado e reparado.

Quando o veículo aciona um airbag, ele infla quase instantaneamente com uma força considerável, acompanhada de um ruído alto. Depois desse ponto, ele se comporta de maneira diferente dependendo do tipo de airbag. Os airbags dianteiros e laterais esvaziam à medida que são comprimidos e fornecem amortecimento controlado para um único impacto grave. As cortinas infláveis permanecem infladas por mais tempo para proteger contra impactos repetidos.



Aviso

Ferimentos relacionadas ao airbag

Nenhum recurso de segurança pode evitar todos os ferimentos possíveis em uma colisão. Os airbags foram projetados para reduzir o risco de ferimentos graves. O impacto de um airbag geralmente resulta em algum tipo de ferimento, e vários fatores afetam o tipo e a gravidade do ferimento. A leitura do manual permite que você reconheça e evite práticas conhecidas por aumentar o risco de ferimentos.

Para reduzir o risco de ferimentos relacionadas ao airbag em uma colisão:

- Siga as instruções do manual para assentos adequados e uso de cintos de segurança.
- Aprenda o posicionamento de todos os airbags e como eles afetam o uso do seu veículo.
- Armazene adequadamente os objetos soltos ao dirigir e não coloque nem monte objetos ao redor das áreas de acionamento do airbag.
- Não faça nenhuma modificação no interior ou nos sistemas elétricos do seu veículo que não seja aprovada pela Volvo.



Nota

Condições de acionamento

Pode ser que nem todos os airbags sejam acionados em uma colisão. Isso ocorre porque airbags diferentes exigem condições e forças diferentes para serem acionados. A gravidade dos danos ao veículo após uma colisão não é um indicador confiável se algum airbag deveria ter sido acionado.

Gases e fumaça do airbag

- O gás dentro de um airbag contém fumaça que é liberada no compartimento interior quando o airbag se esvazia.
- Esteja sempre atento aos sinais de incêndio após uma colisão grave, mas tenha em mente que um pouco de fumaça é normal se um airbag tiver sido acionado.

Após o acionamento do airbag

Após uma colisão na qual os airbags foram acionados, priorize a segurança e as necessidades médicas das pessoas envolvidas no acidente. Antes de manusear o veículo, entre em contato com uma Oficina Volvo autorizada. Siga as instruções do manual para manuseio e recuperação segura de um veículo imobilizado ou em modo de segurança.



Importante

Não tente dirigir ou mover o veículo se algum dos airbags tiver sido acionado. Se o veículo apresentar um alto perigo de trânsito for capaz de ser movido, pode ser feita uma exceção para movê-lo a uma curta distância para fora de perigo imediato.

5.4.2. Airbags dianteiros

Os airbags dianteiros são projetados para serem acionados em certas colisões frontais.

Os airbags dianteiros podem ajudar a proteger o motorista e o passageiro da frente de ferimentos graves se eles estiverem devidamente sentados durante uma colisão. Os airbags de cada lado são colocados independentemente um do outro.



O lado do motorista tem dois airbags dianteiros. O airbag superior é embalado dentro do volante e o airbag de joelho é embalado atrás de um painel abaixo do volante.

O lado do passageiro tem um único airbag dianteiro. O airbag é embalado atrás de um painel acima do porta-luvas.

Todas as localizações de airbag dianteiro são marcadas com o texto AIRBAG ou SRS AIRBAG.



Aviso

Não bloqueie os airbags dianteiros

- Não coloque bagagem, crianças ou animais de estimação no espaço entre o ocupante sentado e os airbags dianteiros, inclusive no colo do ocupante.
- As pernas ou pés nunca devem ser colocados sobre o painel. Isto pode colocar em perigo a vida ou levar a algum ferimento grave.
- Não coloque ou monte nenhum item no painel. Até mesmo pequenos objetos podem se tornar projéteis perigosos em uma colisão e acabar entre os airbags inflados e os ocupantes.

Bloqueio de airbags em geral

Mantenha todos os locais de airbag e espaços de expansão livres de obstruções. Obstruções podem reduzir a eficácia do airbag e causar ferimentos graves.

- Siga as instruções para uma postura sentada correta.
- Arrume corretamente a bagagem e outros objetos. O veículo tem vários compartimentos de bagagem para acondicionamento seguro.
- Não modifique nem monte acessórios em nenhum painel que cubra um airbag ou painéis adjacentes.



Aviso

Contenção infantil e assento do passageiro dianteiro

Nunca use uma contenção infantil voltada para trás no assento do passageiro dianteiro. Em uma colisão, o airbag acionado pode causar lesões fatais em uma criança. O airbag do passageiro dianteiro não pode ser desativado.



Dica

Leitura de tudo sobre os airbags

Há mais informações sobre airbags e segurança em geral. Certifique-se de ter lido tudo sobre esses tópicos para entender as capacidades e limitações dos recursos de segurança do seu veículo.

5.4.3. Airbags laterais

Os airbags laterais são projetados para acionar em caso de colisão na lateral.

Os airbags laterais podem ajudar a proteger o motorista e o passageiro dianteiro, se corretamente sentados. Os airbags laterais normalmente só acionam no lado da colisão de cada assento dianteiro.



Airbags de colisão do lado esquerdo dos ocupantes dianteiros. Em uma colisão do lado direito, eles acionam no outro lado de cada assento dianteiro, espelhados em comparação com o cenário descrito

Os airbags laterais se localizam em cada um dos lados de cada assento dianteiro. Os airbags são acondicionados na estrutura traseira do banco, dos dois lados do banco.

Os dois assentos dianteiros têm marcações com o texto AIRBAG no local onde os Airbags são colocados.



Aviso

Prevenção de bloqueio dos airbags laterais

- Não coloque objetos na lateral dos assentos dianteiros. Objetos entre os assentos e o painel da porta podem interferir nos airbags laterais.
- Não use capas de assento que não tenham sido aprovadas pela Volvo.

Bloqueio de airbags em geral

Mantenha todos os locais de airbag e espaços de expansão livres de obstruções. Obstruções podem reduzir a eficácia do airbag e causar ferimentos graves.

- Siga as instruções para uma postura sentada correta.
- Arrume corretamente a bagagem e outros objetos. O veículo tem vários compartimentos de bagagem para acondicionamento seguro.
- Não modifique nem monte acessórios em nenhum painel que cubra um airbag ou painéis adjacentes.



Dica

Leitura de tudo sobre os airbags

Há mais informações sobre airbags e segurança em geral. Certifique-se de ter lido tudo sobre esses tópicos para entender as capacidades e limitações dos recursos de segurança do seu veículo.

5.4.4. Cortinas infláveis

As cortinas infláveis do seu veículo ajudam a proteger os ocupantes sentados em uma janela em certas colisões. Elas são colocadas acima das portas em ambos os lados do veículo.

As cortinas infláveis são projetadas para ajudar a proteger a cabeça de um ocupante devidamente sentado e seguro. Ao contrário dos airbags convencionais, as cortinas infláveis permanecem infladas por um longo tempo após o seu acionamento.



Cortina inflável colocada em um dos lados do veículo.

As cortinas infláveis são embaladas atrás de painéis ao longo das bordas do teto em ambos os lados do veículo. Os painéis são marcados com IC AIRBAG.



Aviso

Não bloqueie as cortinas infláveis

- Não pendure itens pesados nos ganchos ou alças do teto. Os ganchos são feitos para casacos e jaquetas leves.
- Não modifique ou monte acessórios para os painéis que cobrem as cortinas infláveis, o teto, pilares ou painéis adjacentes.

Bloqueio de airbags em geral

Mantenha todos os locais de airbag e espaços de expansão livres de obstruções. Obstruções podem reduzir a eficácia do airbag e causar ferimentos graves.

- Siga as instruções para uma postura sentada correta.
- Arrume corretamente a bagagem e outros objetos. O veículo tem vários compartimentos de bagagem para acondicionamento seguro.
- Não modifique nem monte acessórios em nenhum painel que cubra um airbag ou painéis adjacentes.



Dica

Leitura de tudo sobre os airbags

Há mais informações sobre airbags e segurança em geral. Certifique-se de ter lido tudo sobre esses tópicos para entender as capacidades e limitações dos recursos de segurança do seu veículo.

5.4.5. Manutenção e assistência técnica do airbag

Entre em contato com uma Oficina Volvo autorizada se houver qualquer indicação de falhas ou danos aos airbags ou a outros sistemas de segurança.

Qualquer serviço ou reparo dos airbags e dos sistemas de segurança relacionados deve ser realizado por técnicos de serviço autorizados.^[1] Nunca tente alterar ou reparar qualquer parte dos sistemas de segurança do veículo por conta própria. Reparos executados incorretamente podem levar ao mau funcionamento e ferimentos graves. Entre em contato com uma Oficina Volvo autorizada quando seu veículo precisar de manutenção ou reparos.

i Nota

Um aviso aparece no visor do motorista se o veículo detectar alguma falha no airbag. Entre em contato imediatamente com uma Oficina Volvo autorizada se isso acontecer.



Símbolo vermelho de advertência do SRS

[1] A Volvo recomenda uma Oficina Volvo autorizada para realização de qualquer reparo ou manutenção.

5.4.6. Etiquetas de airbag

As etiquetas do airbag do seu veículo fornecem informações essenciais sobre os airbags ou podem atuar como marcadores de localização do airbag.

Etiquetas de localização do airbag

Locais em seu veículo marcados como AIRBAG, IC AIRBAG ou SRS AIRBAG indicam que há um airbag nesse local.

! Aviso

Localização de etiqueta de airbag

As localizações de etiqueta de airbag dizem onde estão localizados os airbags de seu veículo. Mantenha esses locais e o espaço ao redor deles sem objetos. As obstruções podem interferir no acionamento do airbag, reduzir sua eficácia e causar ferimentos graves. A seção de airbags contém informações mais detalhadas sobre o uso e as condições que podem afetar os airbags.

Etiquetas de informação de airbag



Essa etiqueta está localizada no quebra-sol do assento do passageiro dianteiro.



Aviso

Contenção infantil e assento do passageiro dianteiro

NUNCA use um sistema de contenção infantil voltado para trás em um assento protegido por um AIRBAG ATIVO na frente dele, pois pode ocorrer MORTE ou LESÃO GRAVE à CRIANÇA..

5.5. Segurança infantil

Vários recursos do veículo visam aumentar a segurança das crianças, incluindo pontos de ancoragem para instalação da contenção infantil e travas para crianças.

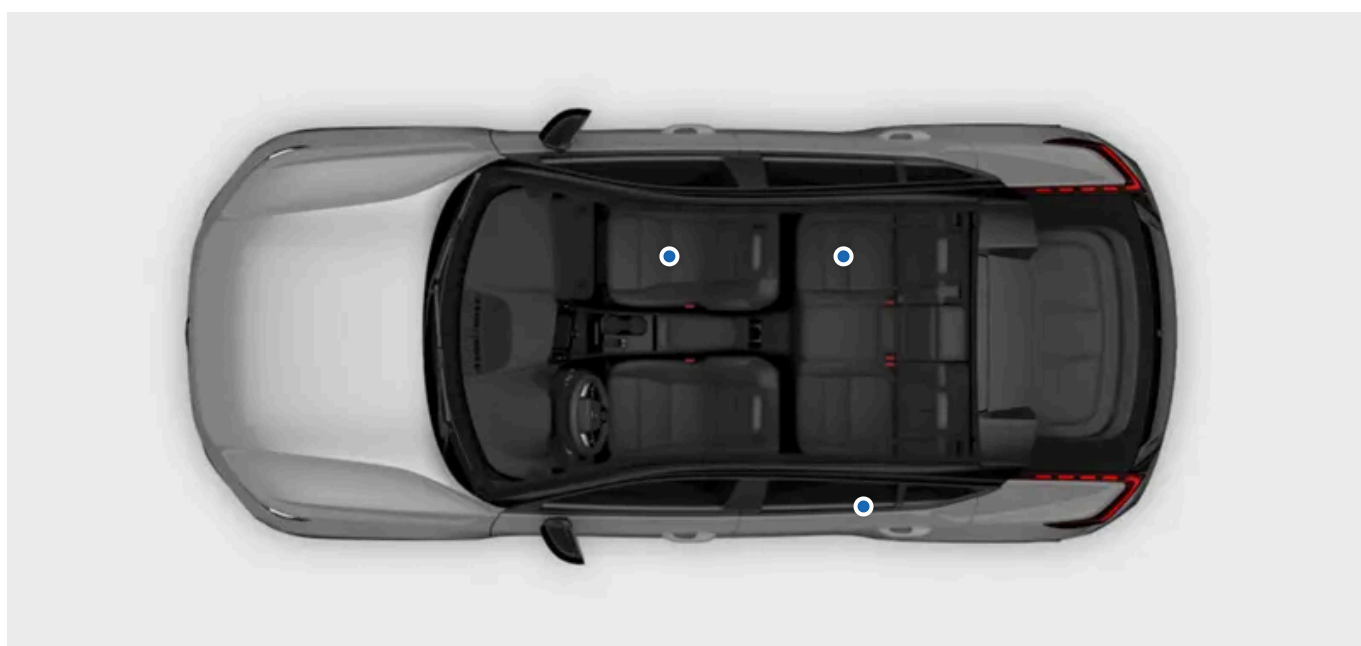

As crianças no veículo devem estar sempre sentadas com segurança e sob a supervisão de um adulto. Siga as recomendações deste manual, bem como os regulamentos e recomendações locais que se aplicam a você.



Aviso

Sentado com segurança

- As crianças devem estar sentadas com segurança em uma contenção infantil ou com o cinto de segurança do veículo, dependendo de sua idade e tamanho. Nunca deixe uma criança sentar no colo de outro passageiro ou em um local não destinado a passageiros.
- Os outros ocupantes do veículo devem estar sentados corretamente e usar os cintos de segurança corretamente. Isso pode ajudar a evitar ferimentos graves em crianças no veículo em situações que variam de frenagem repentina a colisões graves.

Sob supervisão

- Nunca deixe crianças sozinhas no veículo. As crianças podem ser expostas a temperaturas potencialmente nocivas em dias quentes ou frios, ou podem trancar-se.
- Não permita que crianças brinquem no veículo ou brinquem com qualquer um dos controles do veículo. Isso reduz o risco de ferimentos à criança ou ativação ou desativação inadvertida dos recursos do veículo.

5.5.1. Contenção infantil

As crianças devem sempre usar dispositivos adequados de contenção infantil e estar sentadas em segurança no veículo de acordo com as recomendações.

Diferentes tipos de contenção infantil são projetados especificamente para determinadas faixas etárias e de altura. O seu veículo está equipado com pontos de ancoragem de contenção infantil adequados a diferentes tipos de contenção infantil.

A Volvo recomenda que as crianças usem contenção infantil voltadas para trás o maior tempo possível, até pelo menos os quatro anos de idade. Depois disso, as crianças devem usar contenção infantil voltada para a frente, de preferência um assento elevado usando o cinto de segurança do veículo para proteger a criança. As crianças devem usar uma contenção infantil até atingirem pelo menos 140 centímetros (4 pés e 7 polegadas) de altura.

Contenções infantis são classificadas em níveis de aprovação diferentes:

i-Size	A contenção infantil i-Size padrão usa ISOFIX em combinação com pontos de ancoragem superiores ou uma base de apoio. Esta norma garante que qualquer contenção infantil do i-Size pode ser usada em um assento designado como aprovado pela i-Size.
Universal	Uma contenção infantil com esse nível de aprovação pode ser instalada em um assento em qualquer modelo de veículo, desde que a posição do assento do veículo seja adequada para contenções infantis universalmente homologadas de acordo com o manual do veículo.
Específica do veículo	Uma contenção infantil com esse nível de aprovação pode ser instalada em um assento em modelos de veículos específicos, desde que o fabricante da contenção infantil tenha incluído o modelo do veículo na lista de tipos para a contenção infantil específica.



Aviso

Contenção infantil e assento do passageiro dianteiro

NUNCA use um sistema de contenção infantil voltado para trás em um assento protegido por um AIRBAG ATIVO na frente dele, pois pode ocorrer MORTE ou LESÃO GRAVE à CRIANÇA..

Contenções infantis danificadas e antigas

Nunca use ou reutilize contenção infantil:

- se a contenção já esteve envolvida em um acidente ou estiver danificada de alguma forma
- se a data de validade ou a vida de serviço da contenção foi excedida
- se você não conhece o histórico completo da contenção.



Importante

Contenção infantil solta

Nunca deixe a contenção infantil solta no compartimento de passageiros. Quando não estiver em uso, mantenha-a instalada de acordo com as instruções do fabricante ou guarde-a com segurança no porta-malas. A contenção infantil solta pode causar danos no caso de uma colisão ou frenagem brusca.

Recomendações gerais de segurança

Quando aplicável, siga as recomendações gerais de segurança quanto ao uso do cinto de segurança, ajuste do encosto de cabeça e postura adequada.

Regulamentações locais

Os regulamentos sobre onde e como as crianças devem ser sentadas e protegidas diferem entre as regiões. Certifique-se de que você sabe o que se aplica à região em que se encontra.

Etiquetas de informação de airbag



Essa etiqueta está localizada no quebra-sol do assento do passageiro dianteiro.

5.5.1.1. Instalação da contenção infantil

Ao instalar e usar um sistema de contenção infantil, há várias coisas a serem lembradas, dependendo da localização da contenção infantil em seu veículo.

Aviso

Siga as instruções

Tenha o cuidado adicional de ler todas as informações sobre segurança infantil neste manual e siga as instruções do fabricante da sua contenção infantil. Do contrário, a criança poderá sofrer ferimentos graves em caso de acidente.

Contenção infantil e assento do passageiro dianteiro

NUNCA use uma contenção infantil voltada para trás em um assento protegido por um AIRBAG ATIVO na frente dele, pois pode ocorrer MORTE ou FERIMENTOS GRAVES à CRIANÇA.

Importante

Regulamentações locais

Os regulamentos sobre onde e como as crianças devem ser sentadas e protegidas diferem entre as regiões. Certifique-se de que você sabe o que se aplica à região em que se encontra.

Instruções do fabricante

Siga sempre as instruções do fabricante da contenção infantil.

5.5.1.1.1. Instalação de assentos para crianças nos assentos traseiros externos

Para instalar com segurança uma contenção infantil em qualquer um dos assentos externos traseiros, há informações importantes a serem lidas e recomendações a serem seguidas.

ISOFIX e os pontos de ancoragem superior e inferior podem ser usados ao instalar uma contenção infantil nos assentos traseiros externos..

Esses assentos são aprovados para as contenções infantis do i-Size.

Dica

O uso prolongado de uma contenção infantil pode causar desgaste ou rasgos no interior do veículo. Usar um acessório protetor para proteger o interior do veículo.

Contenções infantis permitidas

- Utilize apenas contenções infantis recomendadas pela Volvo, aprovadas para i-Size, universalmente homologadas/específicas do veículo, quando o veículo estiver incluso na lista de veículos do fabricante da contenção infantil.

Preparações do assento

- Remova os extensores de almofada, os apoios para as pernas e outros acessórios do banco antes de instalar a contenção infantil. Se você usa um acessório protetor, ele pode permanecer no assento.
- Qualquer base de apoio de uma contenção infantil deve ser sempre instalada diretamente no assoalho. Não encaixe as pernas de apoio em nenhuma superfície de assoalho elevada ou desnivelada, apoios para os pés ou outros objetos.
- Objetos soltos não devem ser armazenados ao redor de qualquer base de apoio de uma contenção infantil.
- Todas as cintas de retenção de uma contenção infantil devem sempre ser fixadas nos pontos de ancoragem designados. Não prenda as cintas de retenção nos trilhos do banco, nas alças ou em outras partes do interior.
- Ao instalar uma contenção infantil ajustável, voltada para trás, ajuste a contenção infantil de acordo com a idade da criança. As crianças mais velhas devem estar sentadas em uma posição mais vertical do que as mais novas.

Uso do cinto de segurança

- Ao instalar uma contenção infantil presa com o cinto de segurança do veículo ou quando o cinto de segurança do veículo for usado para prender uma criança, certifique-se de que os suportes ou outras partes da contenção não entrem em contato com o botão da fivela do cinto de segurança.



Aviso

Siga as instruções

Tenha o cuidado adicional de ler todas as informações sobre segurança infantil neste manual e siga as instruções do fabricante da sua contenção infantil. Do contrário, a criança poderá sofrer ferimentos graves em caso de acidente.



Importante

Siga as recomendações gerais para qualquer ponto de ancoragem da contenção infantil usado para instalar uma contenção infantil.

1. Siga as instruções do fabricante para instalar a contenção infantil.

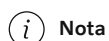

Nota

Perguntas de instalação

Se você tiver dúvidas sobre a instalação, entre em contato com o fabricante da contenção infantil para obter instruções mais detalhadas.

Proteção do interior do veículo

Durante a instalação, tenha o cuidado de evitar danos ao interior do veículo causados por peças salientes ou bordas afiadas da contenção infantil.

- Fixe as peças soltas da contenção infantil, tais como cintas de retenção, de acordo com as instruções do fabricante.

 **Importante**

Encosto de cabeça elevado

O encosto de cabeça deve sempre ser levantado quando um sistema de contenção infantil estiver instalado.

Recomendações gerais de segurança

Quando aplicável, siga as recomendações gerais de segurança quanto ao uso do cinto de segurança, ajuste do encosto de cabeça e postura adequada.

Regulamentações locais

Os regulamentos sobre onde e como as crianças devem ser sentadas e protegidas diferem entre as regiões. Certifique-se de que você sabe o que se aplica à região em que se encontra.

5.5.1.1.2. Instalação da contenção infantil no assento traseiro central

Para instalar com segurança uma contenção infantil no assento traseiro central, há informações importantes a serem lidas e recomendações a serem seguidas.

Não há pontos de ancoragem disponíveis ao instalar uma contenção infantil no assento central.

 **Dica**

O uso prolongado de uma contenção infantil pode causar desgaste ou rasgos no interior do veículo. Usar um acessório protetor para proteger o interior do veículo.

Contenções infantis permitidas

- Utilize apenas contenções infantis recomendadas pela Volvo, universalmente homologadas ou específicas do veículo, quando o veículo estiver incluso na lista de veículos do fabricante.
- Contenções infantis que usam bases de apoio não são permitidas no assento central traseiro.

Preparações do assento

- Remova os extensores de almofada, os apoios para as pernas e outros acessórios do banco antes de instalar a contenção infantil. Se você usa um acessório protetor, ele pode permanecer no assento.
- Ao instalar uma contenção infantil ajustável, voltada para trás, ajuste a contenção infantil de acordo com a idade da criança. As crianças mais velhas devem estar sentadas em uma posição mais vertical do que as mais novas.

- Ao instalar uma contenção infantil voltada para a frente, certifique-se de ajustar o apoio de cabeça do assento à altura da criança. Mesmo que a contenção infantil inclua um apoio de cabeça, ele pode não ter sido construído para suportar as forças envolvidas em uma colisão.

Uso do cinto de segurança

- Ao instalar uma contenção infantil presa com o cinto de segurança do veículo ou quando o cinto de segurança do veículo for usado para prender uma criança, certifique-se de que os suportes ou outras partes da contenção não entrem em contato com o botão da fivela do cinto de segurança.



Aviso

Siga as instruções

Tenha o cuidado adicional de ler todas as informações sobre segurança infantil neste manual e siga as instruções do fabricante da sua contenção infantil. Do contrário, a criança poderá sofrer ferimentos graves em caso de acidente.



Importante

Siga as recomendações gerais para qualquer ponto de ancoragem da contenção infantil usado para instalar uma contenção infantil.

1. Siga as instruções do fabricante para instalar a contenção infantil.



Nota

Perguntas de instalação

Se você tiver dúvidas sobre a instalação, entre em contato com o fabricante da contenção infantil para obter instruções mais detalhadas.

Proteção do interior do veículo

Durante a instalação, tenha o cuidado de evitar danos ao interior do veículo causados por peças salientes ou bordas afiadas da contenção infantil.

- Fixe as peças soltas da contenção infantil, tais como cintas de retenção, de acordo com as instruções do fabricante.

 **Importante**

Recomendações gerais de segurança

Quando aplicável, siga as recomendações gerais de segurança quanto ao uso do cinto de segurança, ajuste do encosto de cabeça e postura adequada. Certifique-se de ler estas seções do manual antes de instalar uma contenção infantil.

Regulamentações locais

Os regulamentos sobre onde e como as crianças devem ser sentadas e protegidas diferem entre as regiões. Certifique-se de que você sabe o que se aplica à região em que se encontra.

5.5.1.1.3. Instalação da contenção infantil no assento do passageiro dianteiro

Para instalar com segurança uma contenção infantil no assento do passageiro dianteiro, há informações importantes a serem lidas e recomendações a serem seguidas.

Não há pontos de ancoragem disponíveis para instalação de uma contenção infantil no assento do passageiro dianteiro.

 **Dica**

O uso prolongado de uma contenção infantil pode causar desgaste ou rasgos no interior do veículo. Usar um acessório protetor para proteger o interior do veículo.

Contenções infantis permitidas

- Utilize apenas contenções infantis recomendadas pela Volvo, universalmente homologadas ou específicas do veículo, quando o veículo estiver incluso na lista de veículos do fabricante.

Preparações do assento

- Retraia a extensão da almofada do assento e remova os extensores da almofada, os apoios para as pernas e outros acessórios do assento antes de instalar um sistema de contenção infantil. Se você usa um acessório protetor, ele pode permanecer no assento.
- Qualquer base de apoio de uma contenção infantil deve ser sempre instalada diretamente no assoalho. Não encaixe as pernas de apoio em nenhuma superfície de assoalho elevada ou desnivelada, apoios para os pés ou outros objetos. Ajuste a posição do assento, se necessário.
- Objetos soltos não devem ser armazenados ao redor de qualquer base de apoio de uma contenção infantil.
- Todas as cintas de retenção de uma contenção infantil devem sempre ser fixadas nos pontos de ancoragem designados. Não prenda as cintas de retenção nos trilhos do banco, nas alças ou em outras partes do interior.

Uso do cinto de segurança

- Ao instalar uma contenção infantil presa com o cinto de segurança do veículo ou quando o cinto de segurança do veículo for usado para prender uma criança, certifique-se de que os suportes ou outras partes da contenção não entrem em contato com o botão da fivela do cinto de segurança.

O conteúdo deste manual representa o status do manual do usuário no momento da impressão e pode não ser totalmente válido em casos futuros. Para obter mais informações, consultar a nota de isenção de responsabilidade completa na primeira página.

- Ao prender uma criança com o cinto de segurança do veículo, comece sempre com o ponto de ancoragem superior do cinto de segurança ajustado no nível mais alto. Depois, abaixe-o como necessário para posicionar corretamente o cinto em relação ao ombro.



Aviso

Airbag do passageiro habilitado

Nunca instale uma contenção infantil voltada para trás no assento do passageiro dianteiro. Deixar de seguir estas instruções pode colocar a vida em risco ou causar lesões graves.

Siga as instruções

Tenha o cuidado adicional de ler todas as informações sobre segurança infantil neste manual e siga as instruções do fabricante da sua contenção infantil. Do contrário, a criança poderá sofrer ferimentos graves em caso de acidente.



Importante

Siga as recomendações gerais para qualquer ponto de ancoragem da contenção infantil usado para instalar uma contenção infantil.

1. Siga as instruções do fabricante para instalar a contenção infantil.

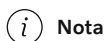

Nota

Perguntas de instalação

Se você tiver dúvidas sobre a instalação, entre em contato com o fabricante da contenção infantil para obter instruções mais detalhadas.

Proteção do interior do veículo

Durante a instalação, tenha o cuidado de evitar danos ao interior do veículo causados por peças salientes ou bordas afiadas da contenção infantil.

- Fixe as peças soltas da contenção infantil, tais como cintas de retenção, de acordo com as instruções do fabricante.

! Importante

Recomendações gerais de segurança

Quando aplicável, siga as recomendações gerais de segurança quanto ao uso do cinto de segurança, ajuste do encosto de cabeça e postura adequada.

Regulamentações locais

Os regulamentos sobre onde e como as crianças devem ser sentadas e protegidas diferem entre as regiões. Certifique-se de que você sabe o que se aplica à região em que se encontra.

5.5.1.2. Pontos de fixação de contenção infantil

Seu veículo tem diferentes tipos de pontos de fixação. Certifique-se de usar os pontos de fixação corretos para sua contenção infantil específica.

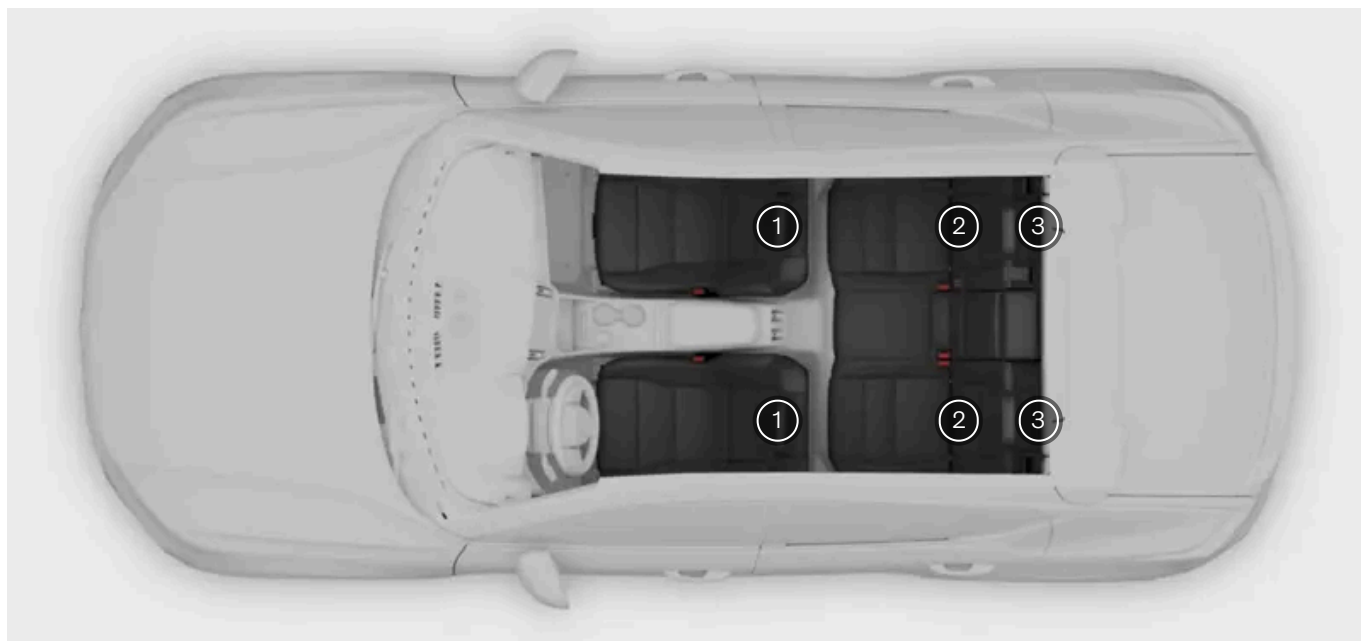

- ① Pontos de ancoragem inferiores nos trilhos do assoalho dos assentos dianteiros
- ② Pontos de fixação ISOFIX^[1] entre os encostos e as almofadas dos assentos traseiros
- ③ Pontos de fixação superiores na parte de trás dos assentos da segunda fileira

Os vários pontos de ancoragem do seu veículo podem ser usados em combinação entre si ou em conjunto com outros métodos de fixação para fixar diferentes tipos de sistemas de contenção infantil.

A contenção infantil i-Size padrão usa ISOFIX em combinação com pontos de ancoragem superiores ou uma base de apoio. Esta norma garante que qualquer contenção infantil do i-Size pode ser usada em um assento designado como aprovado pela i-Size.

Algumas contenções infantis são presas usando o cinto de segurança do veículo, geralmente em combinação com outros métodos de fixação.

i Nota

Instruções do fabricante

Ao usar pontos de fixação, siga sempre as instruções do fabricante da contenção infantil.

[1] Também conhecido como LATCH ou LUAS

5.5.1.2.1. Pontos de fixação ISOFIX

Seu veículo está equipado com pontos de fixação ISOFIX que podem ser usados para prender os dispositivos de contenção infantil em um assento traseiro..

Os pontos de fixação ISOFIX podem ser usados em combinação com outros métodos de fixação para prender sistemas de contenção infantil i-Size e ISOFIX. Esses pontos de fixação são parte de um padrão internacional para dispositivos de contenção infantil.

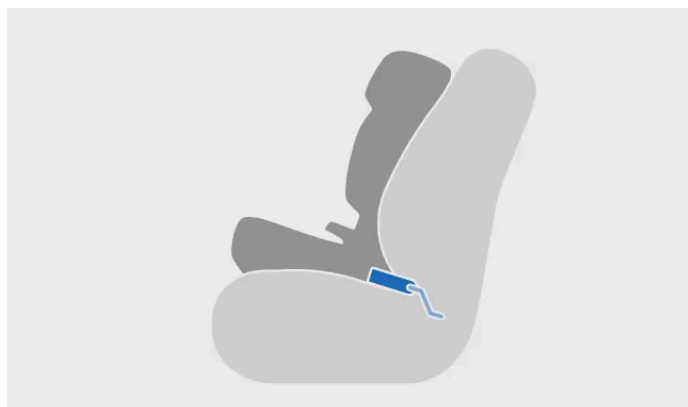

Contenção infantil instalada usando ISOFIX



Fixação do ponto de ancoragem ISOFIX

Contenções infantis instaladas em qualquer um dos assentos traseiros externos podem usar esses pontos de ancoragem.

i Nota

ISOFIX é um padrão internacional para pontos de ancoragem de contenção infantil. Ele é também conhecido por outros nomes regionais, como LATCH e LUAS.



Localização dos pontos de ancoragem ISOFIX dos assentos traseiros externos

Os pontos de ancoragem ISOFIX para os assentos traseiros ficam localizados atrás das tampas na parte inferior do encosto dos assentos traseiros externos. As tampas precisam ser levantadas para dar acesso aos pontos de fixação atrás delas.

Os locais de ancoragem são indicados pelo símbolo ISOFIX.



i Nota

Instruções do fabricante

Ao usar pontos de fixação, siga sempre as instruções do fabricante da contenção infantil.

5.5.1.2.2. Pontos de fixação do cabo superior

Seu veículo é equipado com pontos de fixação do cabo superior que podem ser usados para prender dispositivos de contenção infantil em um assento traseiro.

Os pontos de ancoragem do cabo superior podem ser usados combinados com outros métodos de fixação para prender dife-

rentes tipos de contenções infantis.



Aperto do cabo no ponto de ancoragem do cabo superior

Contenções infantis instaladas nos assentos traseiros externos podem usar esses pontos de ancoragem.

Localização dos pontos de ancoragem dos assentos traseiros

Os pontos de ancoragem do cabo superior se localizam na parte traseira dos encostos.



Os locais dos pontos de ancoragem do cabo superior para os assentos traseiros são indicados pelo símbolo de ancoragem.



Aviso

Encosto de cabeça e correias do cabo superior

As correias do cabo superior devem passar pelo orifício no encosto de cabeça do veículo antes de serem presas ao ponto de ancoragem. Se isso não for possível, siga as recomendações do fabricante da contenção infantil.

i Nota

Prateleira de encomendas

Para usar os pontos de ancoragem do cabo superior do assento traseiro, primeiro é necessário remover a prateleira de encomendas. Você pode aprender mais sobre como fazer isso em uma seção separada do manual.

Instruções do fabricante

Ao usar pontos de fixação, siga sempre as instruções do fabricante da contenção infantil.

5.5.1.2.3. Pontos de fixação do cabo inferior

Seu veículo é equipado com pontos de fixação do cabo inferior que podem ser usados para prender dispositivos de contenção infantil em um assento traseiro.

Os pontos de ancoragem inferiores podem ser usados principalmente em combinação com o cinto de segurança do veículo para proteger contenções infantis voltadas para trás.

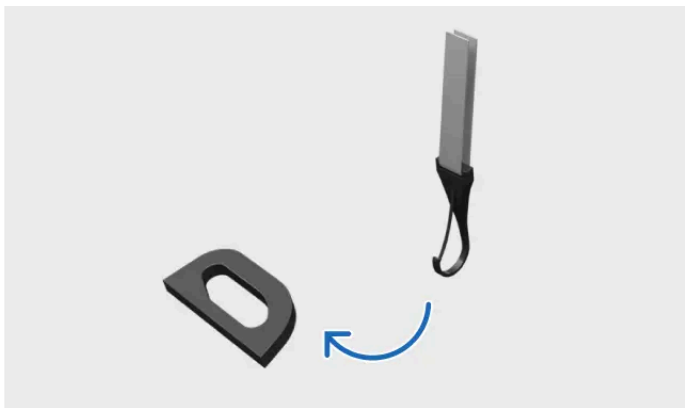

Fixação do cabo no ponto de ancoragem do cabo inferior

Contenções infantis instaladas em qualquer assento traseiro externo podem usar esses pontos de ancoragem.



Os pontos de ancoragem do cabo inferior podem ser encontrados na parte de trás dos trilhos do assoalho dos bancos dianteiros.

 **Nota**

Instruções do fabricante

Ao usar pontos de fixação, siga sempre as instruções do fabricante da contenção infantil.

5.5.1.3. Contenções infantis recomendadas

Utilize apenas contenções infantis recomendadas pela Volvo, aprovadas para i-Size, universalmente homologadas/específicas do veículo, quando o veículo estiver incluso na lista de veículos do fabricante.

Contenção infantil ^[1]	Tipo de instalação	Tamanho da criança (ECE R129)
Maxi-Cosi Pearl 360 + FamilyFix 360 Base ^[2]	Voltado para trás	40–105 cm (máx. de 17,5 kg)
Volvo Easy Access ^[3]	Voltado para trás	40–105 cm (máx. 18 kg)
Assento infantil Volvo voltado para trás ^[4]	Voltado para trás	61–115 cm (máx. 25 kg)
Assento elevatório Volvo ^[5]	Voltado para frente	105–150 cm (máx. 36 kg)
Almofada elevadora Volvo ^[5]	Voltado para frente	138–150 cm (máx. 36 kg)

^[1] A disponibilidade das contenções infantis listadas pode variar de acordo com a região.

^[2] Nº da aprovação: 030062

^[3] Número de aprovação: E1-010016

^[4] Número de aprovação: E11 129R03/08 0599 00

^[5] Número de aprovação: 0061 01

5.5.1.4. Tabela de visão geral de locais adequados para sistemas de contenção infantil

A tabela a seguir fornece uma visão geral dos tipos de contenção infantil adequados para instalação em cada assento.

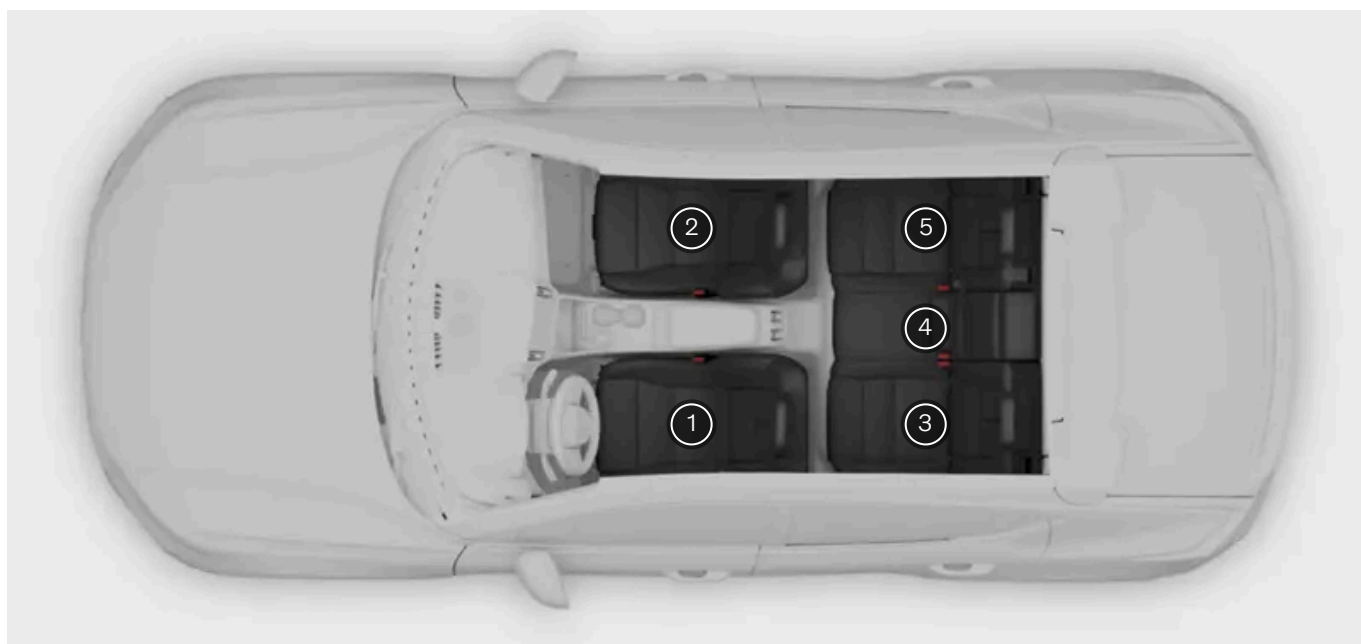

	Assentos infantis i-Size	Assento infantil universalmente homologado para prender com o cinto de segurança do veículo	Outras categorias de assento infantil ^[1]
Posição do assento ^[2]	2 ^[3] ^[4] , 3, 5	2 ^[3] , 3, 5	2 ^[3] , 3, 4, 5

^[1] Para obter mais informações, entre em contato com o fabricante do assento infantil.

^[2] De acordo com a numeração acima.

^[3] Airbag ativado dos assentos infantis voltados para frente. Airbag ativado dos assentos infantis voltados para trás.

^[4] Varia conforme o mercado.

6. Entrada e segurança

Aprenda sobre os vários recursos associados à entrada e saída do veículo, incluindo o funcionamento das chaves e do alarme.



Esta seção do manual cobre abertura e fechamento de portas, travamento e destravamento e alarme.

Saiba mais sobre como funcionam os diferentes tipos de chaves e como você pode personalizar a forma como seu veículo reage quando você o trava e destrava.

6.1. Chaves

Seu veículo é compatível com três tipos de chave. As chaves são reconhecidas automaticamente quando você as leva para dentro do veículo.



Seu veículo é compatível com os seguintes tipos de chaves:

O conteúdo deste manual representa o status do manual do usuário no momento da impressão e pode não ser totalmente válido em casos futuros. Para obter mais informações, consultar a nota de isenção de responsabilidade completa na primeira página.

- Chave padrão
- Care Key
- Key Tag

O veículo detecta quando há uma chave no compartimento do passageiro e lhe dá acesso para dirigir.

Importante

O uso de chaves é bastante simples, mas você deve estar ciente das limitações de cada tipo de chave por motivos de segurança e proteção. Portanto, é importante ler toda a seção sobre chaves e como usá-las.

As tecnologias do veículo e de chave sem fio podem causar interferências em outros dispositivos. Você pode encontrar mais informações sobre esses sistemas na seção de especificações deste manual.

Por motivos de segurança e proteção, nunca deixe as chaves sem supervisão em um local exposto.

Chave padrão e Care Key

A chave padrão tem quatro botões:

- Botão de trava
- Botão de destrava
- Botão da tampa do porta-malas
- Botão de pânico

Se preferir, você pode usar o travamento sem chave. Isso significa que você trava ou destrava o veículo usando as maçanetas das portas em vez de usar os botões da chave.

A chave padrão também tem uma lâmina da chave destacável em seu interior. Isso permite que você abra a porta do motorista mesmo se os botões da chave não estiverem funcionando ou se a bateria estiver descarregada.

A Care Key funciona como uma chave padrão, mas permite que você defina um limite de velocidade para o veículo enquanto a chave estiver sendo usada.

Key Tag

A Key Tag é sem botão e permite que você trave e destrave automaticamente o veículo tocando nas maçanetas das portas quando estiver dentro da faixa de detecção da chave.

Alcance de detecção da chave

Seu veículo pode detectar sua chave a uma curta distância, o que permite que você use a função de travamento e destravamento sem chave. Isso significa que você pode travar e destravar o veículo tocando na maçaneta da porta, sem precisar usar os botões da chave padrão ou a lâmina da chave.



Os botões da chave padrão possuem um longo alcance de detecção. Se o seu veículo não responder ao botão pressionado, tente se aproximar.

(i) Nota

As funções da chave podem ser interrompidas por fatores externos, como ondas de rádio, edifícios e condições topográficas nos arredores. Se isso acontecer, você ainda pode travar e destravar o veículo usando a lâmina da chave destacável da chave padrão.

(!) Importante

Evite guardar as chaves do veículo perto de objetos de metal ou eletrônicos, tais como telefones celulares, tablets, laptops ou carregadores.

Perfis e chaves do usuário

Você pode atribuir chaves a perfis de usuário específicos. Isso permite ao veículo identificar automaticamente quem o está destrancando e aplicar as respectivas personalizações. Leia sobre os perfis para obter mais informações.

Travar com as chaves dentro

Se você trancar o veículo enquanto uma chave ainda estiver dentro, essa chave será temporariamente desativada. Ela será ativada novamente quando você destravar o veículo com outra chave válida.

(i) Nota

Chaves adicionais

Seu veículo vem com um número limitado de chaves. Entre em contato com uma concessionária Volvo ou Oficina Volvo autorizada caso perca uma chave ou simplesmente precise de chaves adicionais.

 **Aviso**

As chaves incluem uma bateria. Mantenha as baterias novas e usadas fora do alcance de crianças e animais. A ingestão de baterias pode causar sérios problemas de saúde. Se a bateria ou a própria chave estiverem danificadas, o item não deverá ser usado. Mantenha itens defeituosos fora do alcance de crianças e animais.

Se você deixar uma pessoa no veículo, certifique-se de não deixar a chave no veículo. Isso é especialmente importante perto de crianças.

O uso inadequado dos sistemas de abertura e partida do veículo pode resultar em ferimentos pessoais graves. Sempre leve suas chaves ao sair do veículo. O veículo pode ser ligado e os sistemas, como os vidros elétricos, podem ser operados, causando ferimentos pessoais graves. Nunca deixe crianças, pessoas com deficiência ou qualquer pessoa que não consiga se ajudar no veículo. As portas podem ser travadas, o que pode fazer com que pessoas fiquem presas no veículo em uma emergência. Por exemplo, dependendo da época do ano, as pessoas presas no veículo podem ser expostas a temperaturas muito altas ou baixas. Nunca remova a chave enquanto o veículo estiver em movimento ou enquanto ele estiver parando.

6.1.1. Chave padrão

A chave padrão permite que você trave e destrave o veículo à distância ou usando a lâmina da chave removível.



A chave padrão tem quatro botões:



Botão de trava



Botão de destrava



Botão da tampa do porta-malas



Função de pânico

Também tem uma lâmina da chave removível. Isso permite que você abra a porta do motorista mesmo se os botões da chave padrão não estiverem funcionando ou se a bateria estiver descarregada.

Botão de trava

O botão de trava pode ser usado das seguintes maneiras:

- Pressione uma vez para travar o veículo e ativar o alarme.

Botão de destrava

O botão de destravamento pode ser usado das seguintes maneiras:

- Pressione uma vez para destravar o veículo e desarmar o alarme.
- Pressione e mantenha pressionado para abrir todos os vidros.

Botão da tampa do porta-malas

Pressione o botão uma vez para desarmar o alarme e destravar a tampa do porta-malas. Pressione e mantenha pressionado para abrir ou fechar a tampa do porta-malas.

Função de pânico

Use o botão da função de pânico para chamar a atenção em caso de emergência. Ao pressionar e manter pressionado o botão, ou pressioná-lo duas vezes em rápida sucessão, o veículo ativará os indicadores e a buzina.

Você pode desativar a função de pânico manualmente pressionando o botão de destravamento, ou o veículo a desativará automaticamente após alguns minutos.

Lâmina da chave removível

Sua chave padrão tem uma lâmina da chave removível que pode ser usada como reserva se os botões não estiverem funcionando. Por exemplo, os sinais da chave podem ser interrompidos por campos eletromagnéticos. Se isso acontecer, ou se a chave ficar sem bateria, você ainda poderá destravar e travar o veículo usando a lâmina da chave removível.

6.1.1.1. Lâmina da chave destacável

Você pode usar a lâmina de chave destacável como reserva se a bateria da sua chave acabar.

Há uma lâmina da chave destacável dentro da chave padrão.

Se sua chave padrão ou Key Tag não estiver funcionando, você pode usar essa lâmina de chave para:

- abrir a porta dianteira esquerda
- trancar uma porta.

Se você usar a lâmina da chave removível para destravar o veículo, poderá desativar o alarme e ligar o veículo colocando a chave no leitor de chave reserva.

O leitor de chave reserva está localizado no compartimento de armazenamento do console de túnel.

6.1.2. Care Key

A Care Key pode ser usada da mesma forma que uma chave padrão, com a única diferença de que você pode ter uma limitação de velocidade específica associada a ela.

A Care Key funciona exatamente como uma chave padrão quando se trata de travar e destravar, ligar seu veículo e a maioria das outras ações padrão. A grande diferença é que você pode definir uma limitação de velocidade para o veículo quando a Care Key está sendo usada. Isso pode ser útil quando você precisa emprestar seu veículo para um motorista inexperiente ou entregá-lo a um manobrista ou a uma oficina.

Quando uma Care Key com limitação de velocidade conectada está sendo usada, um símbolo no visor do motorista é indicado.



Símbolo de limitação de velocidade da Care Key

Também é possível usar a Care Key sem conectá-la a uma limitação de velocidade. Nesse caso, ela funciona como uma chave padrão.

Alteração da configuração de limitação de velocidade

O veículo detecta automaticamente quando você o destrava usando uma Care Key e aplica o limite de velocidade, se você tiver definido um.

Quando você destrava o veículo usando uma Care Key, não é possível alterar ou remover a limitação de velocidade. Para acessar a configuração de limitação de velocidade novamente, trave novamente o veículo e destrave-o usando uma chave padrão ou key tag e selecione o perfil do proprietário.

6.1.2.1. Definição de um limite de velocidade para a Care Key

Você pode definir uma velocidade máxima permitida para uma Care Key ou desativar a limitação de velocidade para usá-la como uma chave padrão.

Certifique-se de destravar o veículo usando uma chave padrão ou uma Key Tag para poder acessar as configurações de limitação de velocidade.

1. Pressione o símbolo do veículo  na barra inferior e acesse **Configurações**.
 2. Acesse **Perfis** → **Chave limit.**
 3. Ative a limitação de velocidade e selecione a velocidade máxima desejada.
- > Um símbolo de limitação de velocidade é exibido no visor do motorista. Uma linha pontilhada no velocímetro mostra a limitação de velocidade atual.

6.1.3. Key Tag

Você pode usar a Key Tag para travar, destravar e conduzir o veículo sem usar nenhum botão na chave.

A Key Tag permite que você use o recurso de travamento e destravamento sem chave. Ela é menor e mais leve do que a chave padrão, o que a torna particularmente útil quando você tem espaço limitado para carregar itens.

Se você deixar a Key Tag no veículo e trancar o veículo com a chave padrão, o chaveiro será desativado até que o veículo seja destrancado novamente.

Bateria da Key Tag

A bateria da Key Tag não é recarregável e não pode ser substituída.

Nota

Uma Key Tag descarregada ainda pode ser usada para ligar o veículo por meio da partida de emergência. Por esse motivo, entregue qualquer Key Tag descarregada a uma Oficina Volvo autorizada para que ela possa ser excluída do sistema do veículo.

Aviso

A key tag inclui uma bateria não substituível que pode ser extremamente perigosa. Manter as baterias fora do alcance de crianças. Se você suspeitar que uma bateria foi ingerida ou inserida de alguma forma no corpo, procure atendimento médico imediato. O fluido da bateria também é perigoso e o contato físico com esse material deve ser evitado.

6.1.4. Substituição da bateria da chave padrão

Você pode substituir a bateria da chave padrão quando ela descarregar.

O veículo avisará quando a bateria da chave padrão estiver acabando por meio de uma mensagem no visor do motorista. Outro sinal de que o nível da bateria está baixo é se você notar uma diminuição da autonomia ao trancar ou destrancar o veículo.

Você mesmo pode substituir a bateria. A chave requer uma bateria de disco CR2032 de 3 V.

Importante

- Por motivos de segurança e para garantir o desempenho ideal da bateria, use proteção para as mãos, como uma luva médica, ao manusear uma bateria nova.
- As baterias usadas devem ser recicladas de uma maneira ambientalmente correta.

Segure a chave com o logotipo da Volvo voltado para cima.

Desmontagem da carcaça frontal

1. Deslize a pequena trava no suporte do chaveiro para o lado e, em seguida, deslize a carcaça frontal para fora do suporte.



> A carcaça frontal é destacável.

2. Levante a carcaça frontal e localize a outra pequena trava embaixo dela.

Remoção da carcaça traseira

3. Use a pequena trava para deslizar a carcaça traseira para fora do suporte.



> A carcaça traseira é removível.

4. Levante a tampa traseira para encontrar a tampa da bateria.

Remoção da tampa da bateria

- 5.



Usando uma ferramenta adequada, como uma chave de fenda ou uma moeda, gire a tampa da bateria no sentido anti-horário para liberá-la.

Substituição da bateria

O conteúdo deste manual representa o status do manual do usuário no momento da impressão e pode não ser totalmente válido em casos futuros. Para obter mais informações, consultar a nota de isenção de responsabilidade completa na primeira página.

6. Afrouxe a bateria pressionando em sua borda e levante-a.
7. Coloque a nova bateria no encaixe, certificando-se de que o lado positivo da bateria esteja voltado para cima. Posicione a borda da bateria sob as duas travas de plástico externas e, em seguida, pressione a bateria para baixo para que ela seja mantida no lugar pela trava de plástico superior.
8. Recoloque a tampa da bateria, a tampa traseira e a tampa frontal na chave.



Aviso

Verifique se a bateria está instalada corretamente com a polaridade correta. Se a chave não for usada por um longo período, remova a bateria para evitar vazamento e danos à mesma. Baterias com danos ou vazamentos podem causar ferimentos corrosivos em contato com a pele. Portanto, use luvas de proteção ao manusear baterias velhas ou danificadas.

- Mantenha as baterias fora do alcance de crianças.
- Não deixe as baterias espalhadas pelo chão, pois elas podem ser engolidas por crianças ou animais de estimação.
- As baterias não devem: ser desmontadas, submetidas a curto-circuito ou jogadas em chamas abertas.
- Não tente carregar baterias não recarregáveis. Elas podem explodir.
- Verifique regularmente se há sinais de danos nos produtos operados por bateria. A chave não deve ser usada se algo indicar que ela ou a bateria foi danificada ou começou a vazar.
- Mantenha os produtos com defeito fora do alcance de crianças.

6.2. Abertura e fechamento

Seu veículo tem alguns recursos e comportamentos específicos para situações que você deve conhecer ao abrir e fechar as portas.

Abertura das portas

Você abre as portas manualmente, mas pode definir como as portas abrem e sob quais condições por meio do visor central.

Abertura do capô

O capô é aberto por meio de uma alavanca próxima ao assento do motorista.

Abertura do porta-malas

Abra a tampa do porta-malas manualmente usando o botão na tampa do porta-malas ou usando o botão na chave padrão.

Seu veículo também tem um recurso de mãos livres que permite acessar o porta-malas com o movimento dos pés.

Aviso de porta aberta

Verifique regularmente se o capô, a tampa do porta-malas e as portas estão totalmente fechados.

As portas e tampas abertas são destacadas no visor do motorista. Se vir um aviso de porta aberta, pare o veículo em um local seguro o mais rápido possível e certifique-se de que a porta ou tampa em questão esteja devidamente fechada.

6.2.1. Abertura do capô

Para abrir o capô, é necessário puxar duas alavancas de liberação separadas. Certifique-se de fechar o capô novamente antes de conduzir o veículo.

Localização das alavancas de liberação

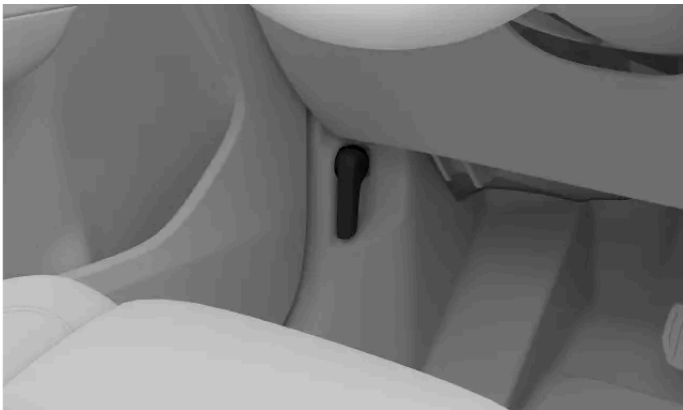

A primeira alavanca fica abaixo do painel, no lado do motorista, bem na frente da dobradiça da porta.



A segunda alavanca fica abaixo da extremidade dianteira do capô, no lado do motorista.

Liberação do capô

1. Encontre a primeira alavanca abaixo do painel no lado do motorista e puxe-a para trás.

- > O capô é liberado da posição totalmente travada. Ele abre um pouco, o que dá acesso à segunda alavanca.

2.



Localize a segunda alavanca na parte inferior do capô e empurre-a para cima.

- > O capô é totalmente liberado.
3. Levante o capô e abra-o até sua altura totalmente estendida.
- > O capô permanece na posição.



Aviso

Não conduza com o capô aberto

Pare o veículo imediatamente se houver indicação de que o capô não está totalmente fechado.



Nota

Aviso de capô aberto

Se você vir um aviso de capô aberto no visor do motorista, abra o capô e verifique se há obstruções antes de fechá-lo novamente. Entre em contato com o suporte da Volvo se a notificação não desaparecer.

6.2.2. Fechamento do capô

Tome cuidado extra para garantir o fechamento completo do capô depois de abri-lo.

Certifique-se de que nada esteja atrapalhando o fechamento do capô.



Aviso

Perigo de beliscão e esmagamento

Mantenha todas as mãos longe do caminho de fechamento do capô. Tome cuidado extra quando crianças ou animais de estimação estiverem por perto.

1. A partir da posição totalmente aberta, abaixe cuidadosamente o capô até alcançar o mecanismo de travamento.
2. Pressione com as duas mãos as laterais da borda frontal da tampa do capô.



Onde pressionar o capô para baixo para fechá-lo

(i) Nota

Certifique-se de que o capô encaixe nas travas ao mesmo tempo. Mantenha a borda dianteira plana ao fechar.
Você deverá ouvir o travamento do capô em ambos os lados.

3. Certifique-se de que não haja lacunas significativas ou qualquer indicação de que o capô não esteja completamente fechado.

(!) **Aviso**

Não dirija com o capô aberto

Pare o veículo imediatamente se houver indicação de que o capô não está totalmente fechado.

(i) Nota

Aviso de capô aberto

Se você vir um aviso de capô aberto no visor do motorista, abra o capô e verifique se há obstruções antes de fechá-lo novamente. Entre em contato com o suporte da Volvo se a notificação não desaparecer.

6.2.3. Acesso do porta-malas

É possível abrir ou fechar o porta-malas de várias maneiras diferentes, tanto de dentro quanto de fora do veículo.



Aviso

Fique atento quando o porta-malas estiver abrindo ou fechando. Certifique-se de que não haja pessoas nas proximidades do porta-malas quando a porta estiver em movimento. Sempre use com cuidado as funções de acesso ao porta-malas.

Não interfira nos braços de suporte do porta-malas, pois eles são altamente pressurizados e sua alteração pode resultar em ferimentos graves.

Após o uso, certifique-se de que o porta-malas esteja totalmente fechado.

Nunca deixe crianças sozinhas no veículo. As crianças podem ser expostas a temperaturas potencialmente nocivas em dias quentes ou frios, ou podem trancar-se.

Não permita que crianças brinquem no veículo ou brinquem com qualquer um dos controles do veículo. Isso reduz o risco de ferimentos à criança ou ativação ou desativação inadvertida dos recursos do veículo.

Acesso manual

Se você estiver com uma chave, poderá destravar o porta-malas pressionando suavemente o botão emborrachado sob a alça na parte inferior da tampa do porta do porta-malas. Uma vez destravado, você poderá abrir o porta-malas usando a mesma alça.



Importante

Manipule o botão emborrachado com cuidado para não danificar o contato elétrico.

Ao abrir o porta-malas, use a alça para levantá-lo em vez do botão emborrachado.

Como usar o botão da chave padrão

A chave padrão tem um botão da tampa do porta-malas que permite travar, destravar, abrir e fechar o porta-malas à distância.

Abertura com as mãos livres

O recurso de mãos livres permite que você abra o porta-malas usando o movimento do pé. Você pode saber mais sobre esse recurso em uma seção separada deste manual.

Botões no interior do porta-malas

Pressione o botão de fechamento do porta-malas no lado interno direito da tampa do porta-malas para fechá-la.



Você também pode usar o botão de fechamento para ajustar a amplitude de abertura do porta-malas. Isto é útil se você quiser que a tampa do porta-malas permaneça a um fácil alcance ou se você estiver em algum lugar com um teto baixo, como uma garagem.

Para fechar o porta-malas e trancar o veículo, pressione o botão de travamento do porta-malas. Se o porta-malas não travar por algum motivo, você ouvirá três bipes.



i Nota

Para garantir que o veículo trave quando você pressiona o botão de travamento do porta-malas, verifique se a chave está em algum lugar onde o veículo possa detectá-la e se todas as portas laterais do veículo estão fechadas.

Botão do painel

É possível destravar e abrir o porta-malas de dentro do veículo usando um botão no painel, próximo ao volante.

Pressione o botão do painel uma vez para destravar o porta-malas ou mantenha-o pressionado por alguns segundos para abrir a tampa. O mesmo botão pode então ser usado para fechar a tampa.

Proteção antiesmagamento

O veículo pode detectar obstruções na tampa do porta-malas ao abrir ou fechar. Quando a proteção antiesmagamento for ativada, você ouvirá um som de aviso.

Se a tampa do porta-malas tentar fechar com uma obstrução no caminho, o porta-malas abrirá totalmente. Se a proteção contra esmagamento for ativada enquanto a tampa do porta-malas estiver abrindo, a tampa parará o movimento.

i Nota

Se você não abrir a tampa do porta-malas dentro de alguns minutos após destravá-lo, ele travará e acionará o alarme automaticamente.

6.2.3.1. Abertura do capô sem as mãos

Se suas mãos estiverem ocupadas e você tiver a chave com você, basta passar o pé sob o para-choque traseiro uma vez para abrir o porta-malas.



O sensor detecta movimentos sob o para-choque traseiro. Qualquer movimento detectado desbloqueia o porta-malas.

Certifique-se de ter sua chave com você.

Abertura do porta-malas

1. Faça um único movimento de pontapé sob o para-choque traseiro e movimente-se para trás.
- > Uma resposta sonora curta indica que o porta-malas está prestes a abrir.

Nota

Movimentos repetidos com o pé cancelam ou reiniciam a ativação.

Fechamento do porta-malas

Quando você quiser usar o recurso sem o uso das mãos para fechar o porta-malas, repita o movimento de pontapé uma vez. Uma resposta sonora curta indica que ele está prestes a fechar.

Se a função parecer não responder, lembre-se de que obstruções no sensor, como lama, podem interferir na resposta adequada.

6.2.3.2. Ajuste da altura da abertura do porta-malas

É possível ajustar o grau de abertura da porta do porta-malas.

Se você estaciona frequentemente em locais com teto baixo, como uma garagem, talvez seja necessário abaixar a altura de abertura do porta-malas. Você também pode aumentar a altura de abertura do porta-malas para ter mais espaço para acessar o porta-malas.

Depois de ajustada, a tampa do porta-malas continuará a abrir na altura recém-ajustada até que seja alterada novamente.

O conteúdo deste manual representa o status do manual do usuário no momento da impressão e pode não ser totalmente válido em casos futuros. Para obter mais informações, consultar a nota de isenção de responsabilidade completa na primeira página.

1. Abra a tampa do porta-malas até a altura desejada.

(i) Nota

Para definir uma nova altura de abertura do porta-malas, a tampa precisa ser aberta pelo menos até a metade.

2. Mantenha pressionado o botão de fechamento do porta-malas na parte inferior da tampa do porta-malas por alguns segundos para definir a nova altura.



Botão de fechamento da tampa

- > Você ouvirá dois sons de confirmação quando a nova altura tiver sido definida.

Se você quiser redefinir a altura máxima de abertura, abra a tampa manualmente até a posição totalmente aberta. Em seguida, mantenha pressionado o botão de fechamento da tampa até ouvir os sons de confirmação.

6.3. Travamento e destravamento

O veículo pode ser travado e destravado de diversas maneiras.

Você pode travar e destravar o veículo das seguintes maneiras:

- com os botões da chave padrão ou da Care Key
- usando a lâmina de chave destacável na chave padrão
- usando a função sem chave^[1]
- do interior do veículo com as maçanetas e os botões de travamento
- com o aplicativo Volvo Cars.

(i) Nota

Travamento automático durante a condução

As portas e a tampa do porta-malas travam automaticamente quando você começa a conduzir, mas as portas ainda podem ser abertas por dentro. Você pode selecionar quais portas podem ser destrancadas nas configurações.

Você também pode ativar ou desativar a configuração de travamento automático ao conduzir.

Se você quiser impedir que as portas traseiras sejam abertas por dentro, ative a trava para crianças.

Quando você usa a trava sem chave, todas as portas precisam estar fechadas para que o veículo possa travar.

Se você trancar o veículo usando sua chave padrão, somente a porta do motorista precisará ser fechada. Depois de fechar o restante das portas e tampas, o veículo indicará estar trancado.

Indicações de travamento

Seu veículo tem vários modos de indicar se as portas estão trancadas. Entre eles:

- As luzes de emergência piscam duas vezes quando o veículo trava. Você pode ativar e desativar mais respostas de feedback em configurações.
- Todas as portas trancadas são indicadas por uma pequena luz ao lado dos botões de trava nos painéis das portas. A luz apaga se essa porta for aberta.
- As luzes indicadoras da porta dianteira acendem se todas as portas estiverem travadas. As luzes apagam se alguma das portas for aberta.



Aviso

A Volvo recomenda não deixar pessoas ou animais de estimação em um veículo trancado. O motorista é sempre totalmente responsável pelo bem-estar e segurança de qualquer pessoa deixada dentro do veículo. Algumas regiões têm leis que proíbem que pessoas ou animais de estimação sejam deixados dentro de um veículo trancado.

- [1] O veículo detecta que uma chave está dentro do alcance e permite que você trave e destrave tocando na maçaneta das portas ou na maçaneta da tampa do porta-malas.

6.3.1. Travamento e destravamento sem chave

O sistema de travamento e destravamento sem chave do veículo permite que você trave e destrave o veículo interagindo com áreas sensíveis ao toque na maçaneta das portas.

Para usar a função sem chave, você só precisa carregar sua chave com você. Enquanto a chave estiver dentro da faixa de detecção do seu veículo e tiver um nível da bateria suficiente, você pode travar e destravá-lo interagindo com as diferentes áreas sensíveis ao toque na maçaneta das portas.



Importante

O travamento e destravamento sem chave pode ser acionado quando você lavar seu veículo se uma chave estiver dentro do alcance.

Travamento sem chave

Ao carregar sua chave, você pode travar o veículo tocando no pequeno recuo na parte externa da maçaneta da porta.



Para travar a tampa do porta-malas sem usar a chave, você pode usar o botão de travamento na borda inferior da tampa. Se você pressionar esse botão, o veículo irá travar assim que o porta-malas for fechado.



Botão de travamento da tampa do porta-malas

Também é possível travar as portas enquanto a tampa do porta-malas ainda está aberta. Depois de travar o restante do veículo usando a maçaneta da porta, a tampa do porta-malas também travará quando for fechada.



Dica

Fechamento dos vidros com travamento sem chave

Destravar sem chave

Com o destravamento sem chave, seu veículo é destravado automaticamente quando você puxa a maçaneta da porta enquanto carrega sua chave.



Ponto de toque da maçaneta da porta

Há também um botão emborrachado sob a alça da tampa do porta-malas que você pode pressionar para destravar o veículo.

i Nota

Certifique-se de tocar apenas em uma das áreas sensíveis ao toque na maçaneta da porta de cada vez, seja a de travamento ou a de destravamento. Se você segurar a maçaneta enquanto toca a superfície de trava, a função sem chave pode não funcionar corretamente.

6.3.2. Travamento e destravamento com os botões da chave

Você pode usar os botões da chave padrão e da Care Key para travar ou destravar o veículo, inclusive a aba do tanque de combustível.

i Dica

Pressionar os botões da chave uma vez controla os comportamentos de travamento e destravamento. Pressionar e manter pressionados os diferentes botões controla diferentes recursos relacionados à abertura e ao fechamento, como a abertura do porta-malas e o fechamento automático dos vidros. Você pode saber mais sobre esses recursos na seção relevante do manual.

Travamento do veículo



Fechando a porta do motorista e pressionando o botão de travamento.

- > O veículo trava. Todas as portas ou escotilhas abertas serão trancadas quando você as fechar. O alarme é acionado.

i Nota

Se você trancar o veículo enquanto uma chave ainda estiver dentro, essa chave será temporariamente desativada. Ela será ativada novamente quando você destravar o veículo com outra chave válida.

Se você pressionar o botão de trava com a tampa do porta-malas ainda aberto, certifique-se de não deixar a chave dentro do veículo ao fechar a tampa do porta-malas. Se o veículo detectar que a chave ainda está no interior, o porta-malas não travará.

Destravamento do veículo



Pressione uma vez o botão de destravamento.

- > O veículo é destravado.

O conteúdo deste manual representa o status do manual do usuário no momento da impressão e pode não ser totalmente válido em casos futuros. Para obter mais informações, consulte a nota de isenção de responsabilidade completa na primeira página.

- > O alarme é desarmado.

i Nota

Retravamento automático

Se você não abrir nenhuma das portas ou a tampa do porta-malas por alguns minutos após o destravamento, o veículo retravará automaticamente para que você não o deixe destravado acidentalmente.

Destravamento da tampa do porta-malas



Pressione uma vez o botão da tampa do porta-malas

- > O porta-malas é destravado
O alarme permanece armado nas portas laterais.

Se a chave não estiver funcionando

Se o veículo não responder aos botões da chave, tente trocar a bateria da chave. Como alternativa, você pode usar a lâmina da chave destacável para travar ou destravar o veículo.

6.3.3. Travamento e destravamento usando a lâmina da chave destacável

Há uma lâmina da chave destacável dentro da chave padrão que você pode usar como alternativa para travar e destravar.

i Nota

Quando você destravar e abrir o veículo usando a lâmina da chave destacável, o alarme será acionado.

Localização da lâmina da chave

1. Segure a chave com o logotipo da Volvo voltado para cima.

Deslize a pequena trava no suporte do chaveiro para o lado e deslize a carcaça frontal para fora do suporte.



> A carcaça frontal é destacável.

2. Levante a carcaça frontal e localize a lâmina da chave embaixo dela.

Destreamento com a lâmina da chave

3. Vá até a porta da frente no lado esquerdo do veículo. Puxe a maçaneta da porta para fora até sua posição final.

4. Gire a chave 45 graus no sentido horário para que ela esteja apontando diretamente para trás.

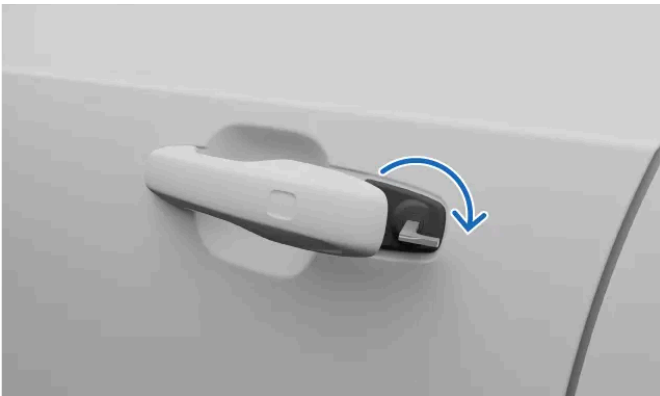

5. Gire a chave 45 graus no sentido anti-horário de volta à sua posição inicial e remova-a.

> A porta pode ser aberta.

O alarme é acionado.

Desativação do alarme

6. Coloque a chave em cima do símbolo de chave no leitor de reserva.

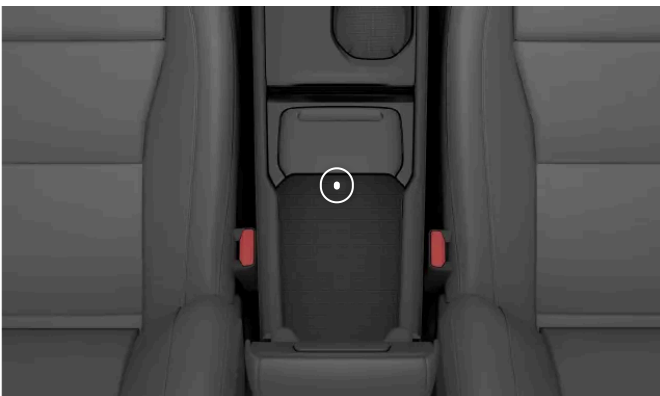

(i) Nota

Ao usar o leitor de reserva, certifique-se de que a área esteja sem outras chaves de veículo, objetos de metal e eletrônicos, como telefones celulares, tablets, computadores portáteis ou carregadores. Esses objetos podem atrapalhar o leitor.

7. Pressione o pedal do freio e selecione uma marcha.

> O alarme é desativado.

Travamento com a lâmina da chave

8.

(i) Nota

Você pode trancar a porta dianteira do lado esquerdo da mesma forma que a destrancou.

Cada uma das outras portas tem uma redefinição de trava em sua lateral que precisa ser pressionada com a lâmina da chave.

Insira a lâmina da chave no buraco da fechadura para redefinir a trava. Verifique se está totalmente inserida.



Localização da redefinição de chave

(!) Importante

- Uma redefinição de travamento de uma porta tranca apenas essa porta específica, não todas as portas.
- Se a trava para crianças estiver ativa quando você travar uma porta traseira com a lâmina da chave, essa porta não poderá ser aberta por fora ou por dentro. Para destravá-la, é preciso usar os botões da chave, o botão do travamento central, o sistema de travamento sem chave ou o aplicativo Volvo Cars.

6.3.4. Travamento e destravamento do interior do veículo

Você tem várias opções para travar ou destravar o veículo pelo compartimento de passageiros.

A trava central pode ser controlada a partir dos assentos dianteiros usando os botões em cada porta respectiva.



Travamento de todo o veículo

- Pressione o símbolo de travamento  no botão de trava central.
- > Todas as portas, a tampa do porta-malas e a tampa do tanque de combustível estão trancadas.

Destravamento de todo o veículo

- Pressione o símbolo de destravamento  no botão da trava central.
- > Dependendo de suas configurações, apenas a porta selecionada ou todas as portas serão destravadas, assim como a tampa do porta-malas e a tampa do tanque de combustível.

Destravamento com as maçanetas da porta dianteira

- Puxe a maçaneta da porta dianteira.
- > Dependendo de suas configurações, apenas a porta selecionada ou todas as portas serão destravadas, assim como a tampa do porta-malas e a tampa do tanque de combustível.

Destravamento da porta traseira com a maçaneta da porta

-  **Nota**
A trava para crianças precisa ser desativada para destravar as portas traseiras.

Puxe a maçaneta da porta traseira uma vez.

- > A porta é destrancada e abre.

6.3.5. Ativação da trava para crianças

Você pode ativar e desativar a trava para crianças com um botão na porta do motorista.

! Importante

Ao dirigir com crianças nos bancos traseiros, verifique se as portas traseiras estão presas com uma trava para crianças ativa.

A trava para crianças pode aumentar a segurança dos passageiros nos assentos traseiros. Quando a trava para crianças está ativa, os passageiros nos assentos traseiros não conseguem abrir as portas traseiras nem operar os vidros traseiros.

O motorista mantém o controle dos vidros, e o veículo pode ser aberto por fora se estiver destrancado.

Ativação da trava para crianças

1.



Localização do botão de trava para crianças no painel da porta

Com a ignição ligada, pressione o botão de trava para crianças no painel da porta.

- > A trava para crianças está ativada.
- > A luz indicadora no botão da trava para crianças acende e uma mensagem é exibida no visor do motorista para confirmar que a trava está ativada.

Você pode desativar a trava para crianças seguindo os mesmos passos adotados para ativá-la.

Se a trava para crianças estiver ativa quando você desligar o veículo, ela permanecerá ativa na próxima vez que o veículo for ligado.

6.3.6. Configurações para travamento e destravamento

Você pode personalizar a forma como o veículo reage ao travar ou destravar.

i Nota

Diferentes configurações afetam como e quando seu veículo é travado. Familiarize-se com as diferentes opções e o modo como elas afetam os comportamentos de travamento e destravamento.

Você pode personalizar muitos dos comportamentos gerais de travamento do seu veículo. Por exemplo, você pode ativar ou desativar as respostas de feedback. Você também pode escolher se apenas uma ou todas as portas devem ser destravadas quando você usar os pontos de toque nas maçanetas.

6.3.6.1. Ajuste das configurações de travamento e destravamento

Você pode ajustar várias respostas e comportamentos de travamento e destravamento do seu veículo nas configurações.

Importante

Alteração das configurações de travamento e destravamento

A ativação ou desativação de determinados recursos afeta como e quando o veículo trava e destrava. Certifique-se de se familiarizar com os diferentes tipos de chave, bem como com os recursos de travamento e destravamento. A incompreensão de um recurso pode levá-lo a acreditar que o veículo está trancado quando não está.

1. Pressione o símbolo do veículo  na barra inferior e acesse **Configurações**.
2. Acesse **Controles** → **Travamento**.
3. Ajuste suas configurações de travamento e destravamento.

Aviso

A Volvo recomenda não deixar pessoas ou animais de estimação em um veículo trancado.

Algumas regiões têm leis que proíbem que pessoas ou animais de estimação sejam deixados dentro de um veículo trancado.

6.4. Antifurto

Seu veículo possui sistemas e recursos que ajudam a torná-lo seguro quando está trancado.

Quando o veículo é trancado, alguns sistemas e funções são desligados ou ativados para ajudar a proteger o veículo contra furto.



Aviso

Não deixe as chaves no veículo. Elas podem ser usadas para desativar os sistemas de segurança.

Alarme

O alarme é armado automaticamente quando você trava o veículo por fora. Ele também é desarmado automaticamente quando você destrava o veículo usando os botões da chave padrão ou o key tag.

Se você destravar a porta usando a lâmina da chave removível, será necessário desativar o alarme manualmente.

Inibidor de partida (imobilizador)

O imobilizador é um sistema antifurto que impede que o veículo seja conduzido até que seja ligado com uma chave válida. Se seu veículo não conseguir encontrar a chave ou não conseguir autenticá-la, ele permanecerá imobilizado. Se a chave não for encontrada ou a bateria estiver fraca, uma notificação será exibida no visor central.

6.4.1. Alarme

O alarme ajuda a impedir interferências indesejadas em seu veículo quando estacionado.

O alarme é ativado automaticamente quando o veículo é trancado e desativado quando o veículo é destrancado com a chave padrão ou com o key tag.

Se você destravar o veículo usando a lâmina da chave removível, o alarme soará até que você coloque a chave no leitor de chave reserva no porta-copos do console de túnel.

Indicador de alarme



O indicador de alarme é uma luz localizada no centro do painel, bem em frente ao para-brisa. O indicador confirma quando o alarme é ativado com uma luz vermelha piscante.

Acionamento do alarme

Quando armado, o alarme será acionado se:

O conteúdo deste manual representa o status do manual do usuário no momento da impressão e pode não ser totalmente válido em casos futuros. Para obter mais informações, consultar a nota de isenção de responsabilidade completa na primeira página.

- uma porta, o capô ou o porta-malas forem abertos.
- for detectado movimento no compartimento de passageiros.
- o veículo for levantado ou rebocado.
- a bateria ou a sirene estiver desconectada.

Depois que o alarme é acionado, acontece o seguinte:

- O som do alarme inicia.
- O indicador de alarme e as luzes de aviso piscarão por até 5 minutos.
- O ciclo de alarme for reiniciado várias vezes se o que acionou o alarme não for resolvido.

Como parar o alarme

Desbloquear o veículo enquanto o alarme está acionado irá parar qualquer alarme sonoro e luminoso. O indicador de alarme continuará piscando rapidamente por algum tempo para realçar que houve um possível problema de segurança recente.

Dica

Evitar acionar o alarme por engano'

Algumas medidas que podem ser tomadas para evitar o acionamento acidental do alarme são:

- Fechar todos os vidros ao sair do veículo.
- Reduzir a sensibilidade do alarme nas configurações.
- Direcionar o fluxo de ar para que não aponte para cima no compartimento de passageiros.

Importante

Não faça nenhuma alteração ou adição ao sistema de alarme, ou ele pode não funcionar corretamente.

6.4.1.1. Ativação e desativação do alarme

Na maioria dos casos, você pode usar sua chave para ligar ou desligar o alarme. Se isso não estiver funcionando, você pode desligar o alarme manualmente.

Destruar o veículo para desarmá-lo geralmente funciona. No entanto, em determinadas situações, você precisa desativá-lo manualmente.

(i) Nota

Redução da sensibilidade do alarme

Não é possível trancar o veículo sem ativar o alarme. No entanto, é possível reduzir a sensibilidade do alarme nas configurações.

Como desligar o alarme acionado

Se o alarme tiver sido acionado, você poderá desligá-lo usando o botão de desbloqueio da chave padrão ou da Care Key. Se os botões da chave não funcionarem, será necessário desativar o alarme manualmente.

Desativação manual do alarme

1. Coloque a chave em cima do símbolo de chave no leitor reserva.



Localização do leitor de reserva dentro do compartimento de armazenamento do console de túnel

(i) Nota

Ao usar o leitor reserva, certifique-se de que a área esteja livre de outras chaves do veículo, objetos de metal e eletrônicos, como telefones celulares, tablets, laptops ou carregadores. Esses objetos podem atrapalhar o leitor.

2. Pressione o pedal do freio e selecione uma marcha.

> O alarme é desativado.

6.4.1.2. Redução da sensibilidade do alarme

Reduza a sensibilidade do alarme quando você espera um movimento significativo dentro ou ao redor do veículo quando estacionado.

Essa configuração é especialmente útil se o veículo estiver estacionado em um local onde possa ser afetado por movimentos externos, como ao viajar em uma balsa.

 **Nota**

Verifique o indicador de alarme se não tiver certeza sobre como o veículo está reagindo.

1. Pressione o símbolo do veículo  na barra inferior e acesse **Configurações**.
2. Acesse **Controles** → **Travamento** → **Redução da sensibilidade do alarme**.
3. Ativar ou desativar a sensibilidade reduzida do alarme.

A sensibilidade de alarme reduzida é redefinida para desativada no início de uma nova condução.

7. Carregamento do seu veículo

Saiba como funciona o carregamento, e como você pode tornar cada sessão de carregamento mais eficiente.



Nesta seção, você pode obter mais informações sobre os diferentes tipos de carregamento, configurações de carregamento e como iniciar e parar o carregamento. Você também pode ler sobre outros tipos de informações específicas de carregamento.

7.1. Tipos de carregamento

Saiba mais sobre os diferentes tipos de carregamento para o veículo e como iniciar o carregamento para cada tipo.



Aviso

Componentes de carregamento e alta tensão

- Os componentes de carregamento do veículo carregam correntes e tensões perigosas. Eles devem ser manuseados com cuidado. Não realize ações que não estejam claramente descritas no manual do usuário..
- Não modifique nem faça seus próprios reparos nos componentes de carregamento. Contate uma Oficina Volvo autorizada para realizar qualquer reparo ou serviço necessário.
- Instalação e reparos de equipamentos de carregamento em casa^[1] devem ser realizados por um electricista licenciado.
- Danos nos componentes de alta tensão do veículo, incluindo a bateria de tração, podem causar superaquecimento, incêndio e ferimentos graves. Se houver risco de danos, por exemplo, após um vazamento de bateria, enchente, incêndio ou colisão, não use o veículo. Contate uma Oficina Volvo autorizada o mais rápido possível. Se possível, deixe o veículo ao ar livre e longe de pessoas, prédios, propriedades e outros objetos que possam pegar ou espalhar o fogo.

Se você possui marcapasso ou dispositivo semelhante

Carregar o veículo pode afetar o funcionamento de um marcapasso ou outro equipamento médico implantado. Recomenda-se que pessoas com marcapasso implantado consultem um médico antes de carregar o dispositivo pela primeira vez.



Nota

Carregamento da bateria de 12 V

O veículo mantém a bateria de 12 V carregada desde que a bateria de alta tensão tenha carga suficiente.

Condensação durante o carregamento

Durante o carregamento, a condensação do sistema de arrefecimento pode se acumular sob o veículo. Isso é perfeitamente normal e é causado pelo resfriamento da bateria de tração.

Carregamento de CA em uma estação de carregamento ou em um ponto de carregamento em casa

Pontos de carregamento de CA estão disponíveis em vários locais de carregamento, tanto públicos como particulares. Um ponto de carregamento de CA pode ser instalado na residência e é a fonte recomendada de carga regular.

Carregamento de CA com tomada doméstica

Você pode carregar o veículo em uma tomada doméstica comum. Esse tipo de carregamento só é indicado para cargas ocasionais e não é recomendado para uso regular. Se estiver planejando carregar seu veículo em uma tomada doméstica, há etapas adicionais que você precisa seguir para garantir que isso seja feito com segurança.



Aviso

Não use tomadas elétricas visivelmente gastas ou danificadas, pois elas podem causar superaquecimento, choque elétrico ou ferimentos pessoais.

Importante

- O carregamento do veículo só deve ser feito em tomadas residenciais aprovadas e aterradas.
- Não exceda a corrente de carregamento máxima permitida ao carregar em uma tomada doméstica comum. Podem ser aplicáveis limites impostos por recomendações de carregamento locais e nacionais.
- Antes de iniciar o carregamento, certifique-se de que o fusível da tomada residencial é capaz de suportar a corrente especificada do cabo de carregamento. Se não tiver certeza, a tomada deverá ser verificada por um eletricista qualificado e licenciado.
- Nunca conecte o cabo de carregamento quando houver risco de tempestade ou queda de raios.

Carregamento rápido CC

O carregamento rápido de CC está disponível em algumas estações de carregamento públicas. Essas estações de carregamento oferecem potência muito alta, além de tempos de carga mais curtos.

Nota

Estações de carregamento compatíveis com carregamento rápido geralmente são marcadas visivelmente com CCS ou Combo.

Cabos de carregamento

Há diferentes cabos de carregamento para usar ao carregar seu veículo. Os cabos do modo 3 são os cabos padrão a serem usados para carregar veículos elétricos. Há diferentes versões do cabo do modo 2 disponíveis. Os cabos do modo 2 podem ser usados como uma solução de emergência, mas não é recomendável usá-los como um método de carregamento diário.

Carregamento automático durante a condução

Seu veículo pode carregar automaticamente suas baterias^[2] ligeiramente ao conduzir. Isso é feito através da frenagem regenerativa durante frenagens mais leves usando o freio de pé e pela frenagem do motor na marcha B. Carregar seu veículo dessa maneira não é uma alternativa ao uso de uma estação de carregamento ou um ponto de carregamento, mas é uma forma de reutilizar parte da energia cinética do veículo durante manobras de frenagem.

^[1] Incluindo qualquer trabalho na caixa do medidor elétrico ou no painel de serviço de distribuição de energia.

^[2] tanto a bateria de tração quanto a bateria de 12 V..

7.1.1. Cabos de carregamento

Ao usar um cabo de carregamento pela primeira vez, verifique sempre se ele é compatível com seu veículo.

Recomendações e uso do cabo de carregamento



Aviso

Alta tensão

O cabo está conectado a um sistema elétrico perigoso. O contato com corrente de alta tensão pode causar fatalidade ou ferimentos pessoais graves.

Cabos danificados

Não use um cabo de carregamento que mostre quaisquer sinais de dano ou desgaste. Isso pode causar choque elétrico. Um cabo de carregamento danificado ou defeituoso fornecido pela Volvo só pode ser reparado em uma oficina autorizada. Contate uma Oficina Volvo autorizada para obter mais informações. Se estiver carregando em uma estação de carregamento, tente outro cabo ou ponto de carregamento.

Desgaste excessivo e detritos

Lembre-se de verificar sempre se o conector do cabo de carregamento e a porta de carregamento apresentam desgaste excessivo ou resíduos, como gelo ou cascalho. Não toque no conector do cabo de carregamento nem use ferramentas para tentar remover detritos dele. Isso pode danificar o conector do cabo de carregamento.

Estações de carregamento públicas estão em uso constante e podem estar expostas a mais desgaste do que uma estação de carregamento particular.

Colocação do cabo

Lembre-se de colocar o cabo onde haja um risco mínimo de que ele se danifique ou cause danos pessoais. Um cabo colocado sem cuidados pode ser facilmente atropelado ou tropeçado.

Segurança infantil

Mantenha as crianças longe de cabos de carregamento, especialmente quando os cabos estão conectados.



Importante

Adaptadores

Não use nenhum adaptador entre o cabo de carregamento e a tomada elétrica do veículo.

Não use nenhum adaptador entre o cabo de carregamento e a tomada residencial.

Líquidos e cabos

Não lave o veículo quando o cabo de carregamento estiver conectado ou quando a tampa de carregamento estiver aberta.

Não submergir em líquido o cabo de carregamento ou seus componentes. Se você precisar limpar o cabo, use um pano limpo e levemente umedecido com água. Se necessário, use um detergente suave, mas nunca use produtos químicos ou solventes fortes.

Só use cabos recomendados

- Só use os cabos originalmente fornecidos com seu veículo ou que sejam recomendados pela Volvo.
- A Volvo não se responsabiliza por danos ou ferimentos causados por equipamentos de carregamento não recomendados pela Volvo.
- O cabo de carregamento foi projetado para atender ao padrão de segurança Volvo.

 **Nota**

Cabos recomendados

A Volvo recomenda um cabo de carregamento de acordo com as normas IEC 62196 e IEC 61851 compatível com monitoramento de temperatura.

Instruções do cabo de carregamento

Antes de usar um cabo de carregamento, certifique-se de ler as instruções do fabricante do cabo.

Algumas estações de carregamento têm um cabo de carregamento permanentemente conectado. Certifique-se de seguir a instrução da estação de carregamento sobre como usá-la.

Cabo do modo 3 para estações de carregamento

Você pode usar esse tipo de cabo para carregar seu veículo em estações de carregamento CA^[1].

Cabos de carregamento de modo 2

Use um cabo de carregamento com uma conexão doméstica para carregar o veículo em uma tomada doméstica comum, por exemplo, quando não houver outras opções de carregamento disponíveis.

 **Importante**

Não use esse tipo de carregamento como um método de carregamento diário.

^[1] Corrente alternada

7.2. Configurações e visualização de carregamento

Na visualização de carregamento, você pode acessar informações sobre o progresso do carregamento, iniciar ou parar o carregamento, destravar o cabo de cabo de carregamento e definir diferentes configurações de carregamento. Você pode personalizar as configurações de carregamento de acordo com suas preferências. A visualização de carregamento é exibida automaticamente quando o carregamento inicia.

i Nota

O conteúdo das informações pode variar dependendo do estado de carregamento atual.

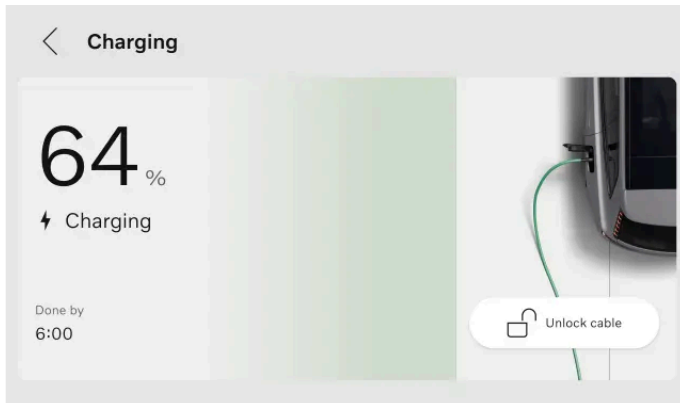

As informações, funções e configurações a seguir estão disponíveis no visor central:

- Nível da bateria atual
- Nível alvo da bateria
- Amperagem ^[1]
- Estado de carregamento
- Definir um nível alvo da bateria
- Limite a corrente elétrica para o carregamento CA.
- Adicionar e gerenciar cronogramas
- Destruar o cabo de carregamento
- Ativar o Plug & Charge

i Dica

Você também pode acessar informações sobre o nível da bateria, estado de carregamento e o processo de carregamento no aplicativo Volvo Cars.

Você também pode acessar a visualização de carregamento pelas configurações do visor central.

^[1] A amperagem só é mostrada se um limite for definido.

7.2.1. Definição de um alvo para o nível da bateria para carregamento

Você pode definir um nível alvo da bateria selecionando um valor na visualização de carregamento. Isso pode ajudar você a manter um bom desempenho de carregamento e a longevidade da bateria.

O conteúdo deste manual representa o status do manual do usuário no momento da impressão e pode não ser totalmente válido em casos futuros. Para obter mais informações, consultar a nota de isenção de responsabilidade completa na primeira página.

 **Dica**

Você também pode definir um nível alvo da bateria para carregamento pelo aplicativo Volvo Cars.

1. Pressione o símbolo do veículo  na barra inferior e acesse **Configurações**.
 2. Acesse **Carga** → **Nível alvo da bateria**.
 3. Selecione seu nível da bateria preferido.
- > O valor de nível alvo da bateria é modificado. O valor é salvo até que você o modifique novamente.

7.2.2. Definição do limite de amperagem de carregamento

Você pode definir um limite de amperagem para o carregamento CA selecionando um valor na visualização de carregamento.

Ampere, geralmente escrito como "amp" ou "A", é a unidade de corrente elétrica.

1. Pressione o símbolo do veículo  na barra inferior e acesse **Configurações**.
 2. Acesse **Carga** → **Limitar corrente de carregamento**.
 3. Ative a função.^[1]
 4. Ajuste o limite de amperagem para o valor de sua preferência.
- > O limite de amperagem muda e o valor é salvo até você o alterar novamente. Quando seu veículo está carregando, o limite de amperagem é mostrado no visor central.

 **Nota**

A amperagem pode ser limitada pela estação de carregamento, cabo de carregamento ou pelo veículo. Não há garantia de que o veículo possa ser carregado com a amperagem especificada caso seja superior ao que é permitido pela estação de carregamento ou cabo de carregamento.

^[1] Disponível apenas para carregamento de CA.

7.2.3. Adição e gerenciamento de programações de carregamento

Você pode definir e ativar uma programação de carregamento para o seu veículo na visualização de carregamento. Isso significa que você pode especificar quando deseja que o veículo seja carregado, por exemplo, quando conectado, à noite.

Dica

Você também pode adicionar uma programação de carregamento pelo aplicativo Volvo Cars.

Uma programação de carregamento pode ser definida para uma localização específica. Quando você chega nesse local específico, a programação de carregamento é aplicada automaticamente.

1. Pressione o símbolo do veículo  na barra inferior e acesse **Configurações**.
 2. Acesse **Carga** → **Agendamentos**.
 3. Pressione **Adicionar** para adicionar uma programação de carregamento.
 4. Selecione as horas de início e término da programação de carregamento usando o temporizador e pressione **Salvar**.
 5. Ative a programação ativando-o.
- > O temporizador está ativo e o tempo de carregamento programado fica visível na visualização de carregamento.

Você também pode modificar a programação ajustando os horários de início e término.

Para desativar a programação, desative-a. O temporizador não está ativo e nenhuma programação de carregamento está planejada.

Nota

Substituir uma programação de carregamento

Se quiser interromper uma sessão de carregamento programada em andamento, basta desconectar o cabo de carregamento do veículo. Conecte o cabo mais uma vez e imediatamente^[1] para iniciar uma sessão de carregamento normal. O carregamento programado é interrompido e você precisa definir manualmente os horários de início e parada para a próxima sessão de carregamento programado.

Você também pode ignorar uma programação de carregamento e carregar imediatamente por meio do aplicativo Volvo Cars. Essa opção estará disponível se houver uma programação de carregamento ativa, seu veículo estiver em estacionamento e o cabo de carregamento estiver conectado.

^[1] Dentro de 3 segundos.

7.2.4. Plug & Charge (Conexão e Carregamento)

Plug & Charge (Conexão e Carregamento) é um sistema de autenticação e cobrança que simplifica a experiência de carregamento.

Plug & Charge (Conexão e Carregamento) é habilitado pela ISO 15118, o padrão internacional para carregamento de veículos elétricos. Ao usar o Plug & Charge (Conexão e Carregamento), você não precisa usar mais cartões, aplicativos nem etapas manuais de autenticação. Em vez disso, basta conectar o cabo de carregamento ao seu veículo, que o reconhece e autentica automaticamente, permitindo que o processo de carregamento seja iniciado.

O número de estações de carregamento compatíveis com Plug & Charge (Conexão e Carregamento) é limitado e nem todos os tipos de carregamento podem ser suportados. Se a estação de carregamento não suportar Plug & Charge (Conexão e Carregamento), você precisará se autorizar no carregador.

Existem outras maneiras que podem ajudar a simplificar o processo de carregamento. Ao usar determinados parâmetros do veículo, você pode conectar as informações a diferentes aplicativos e provedores de carregamento. O veículo pode então ser identificado automaticamente na estação de carregamento, sem necessidade de mais cartões. No entanto, os visores do veículo não mostrarão nenhuma informação ou instrução para esses métodos.

7.2.4.1. Ativação de Plug and Charge (Conexão e Carregamento)

É possível ativar Plug and Charge (Conexão e Carregamento) na visualização de carregamento. Isto pode simplificar o processo de carregamento, desde a autenticação até o faturamento.

Nota

Plug and Charge (Conexão e Carregamento) está incluído na visualização de carregamento, mas pode não estar disponível no seu país. Isto ocorre porque os prestadores de serviços de mobilidade elétrica^[1], estações de carregamento e outras infraestruturas precisam suportar Plug and Charge (Conexão e Carregamento) no seu país antes que o recurso possa ser usado.

1. Pressione o símbolo do veículo  na barra inferior e acesse **Configurações**.
2. Acesse **Carga** → **Configurações avançadas** → **Plug & Charge**.
3. Ative a função.
4. Pressione **Ver mais** para copiar facilmente o número PAID exclusivo do veículo^[2]. Siga as instruções sobre como ativar Plug and Charge (Conexão e Carregamento) no aplicativo Volvo Cars.

Se usar um prestador que não seja parceiro da Volvo, o processo e as instruções poderão variar dependendo do prestador de serviços de mobilidade elétrica.

5. Conecte o veículo a uma estação de carregamento pública.

- > O certificado do contrato é instalado por meio do cabo, e a autorização e o pagamento são feitos pelo veículo e pela estação de carregamento. É possível ver o status no visor do motorista e na porta de carregamento durante a instalação. A sessão de carregamento começa quando a autorização termina. É possível encontrar seu certificado de contrato em **Conta de carregamento**. Se desativar a Plug and Charge (Conexão e Carregamento) depois de instalar um contrato, ele será desativado e ficará inativo.

 **Nota**

Caso haja falhas relacionadas a Plug and Charge (Conexão e Carregamento), tente reconectar o cabo de carregamento. Se ainda não funcionar, verifique as configurações de carregamento para ver se há um contrato instalado em seu veículo. Se houver um contrato, entre em contato com seu provedor de serviços de mobilidade elétrica para garantir que não haja problemas com o contrato. Se não houver contrato, siga as etapas de ativação novamente. Se o problema persistir, tente o carregamento normal. Autorize-se no carregador e siga as instruções na interface da estação de carregamento.



Se o Plug & Charge não estiver funcionando após uma ida à oficina, pode ser porque o certificado do contrato foi removido do seu veículo. Siga as etapas de ativação novamente.

Tratamento de certificados de contrato do Plug & Charge

 **Nota**

Remoção de certificados de contrato

Depois que os certificados de contrato do Plug & Charge são criados, eles são armazenados no veículo e em um servidor externo fora do veículo. Lembre-se de excluir ambos os certificados ao encerrar ou transferir a propriedade do veículo.

Seu certificado de contrato no veículo pode ser excluído do visor central. Pressione o símbolo do veículo  na barra inferior e acesse **Configurações** → **Carga** → **Configurações avançadas** → **Plug & Charge** → **Conta de carregamento** e, em seguida, pressione o símbolo da lixeira .

Para excluir seu certificado de contrato no servidor externo, vá para as configurações do Plug & Charge no aplicativo móvel do seu veículo.^[3]

A redefinição de fábrica do seu veículo não exclui automaticamente os certificados de contrato instalados. Você ainda precisa excluir o certificado de contrato por meio do visor central.

Adição de um novo certificado de contrato

Para adicionar um novo certificado de contrato, garanta que Plug and Charge (Conexão e Carregamento) esteja ativo e siga as etapas de ativação novamente. O certificado de contrato mais recente sempre será instalado. Se quiser excluir a conta permanentemente, você também precisará cancelar o contrato com o provedor de serviço de mobilidade elétrica.

[1] Um prestador de serviços de mobilidade elétrica, também conhecido como e-MSP, é uma empresa ou organização que oferece serviços relacionados à mobilidade elétrica.

[2] ID do certificado de provisionamento

[3] Se você usa um provedor que não é parceiro da Volvo, entre em contato com ele, pois o processo e as instruções podem variar.

7.3. Iniciar e parar o carregamento

Você pode carregar seu veículo usando o carregamento CA^[1] ou CC^[2]. O modo como você inicia e interrompe o processo de carregamento depende do tipo de carregamento que você usa.

O carregamento CA é o modo de carregamento recomendado, pois ele mantém a condição da bateria ao longo do tempo. Esse é o tipo de carregamento que você está usando quando está carregando em uma estação de carregamento, em um ponto de carregamento em casa ou em uma tomada doméstica comum. No entanto, o uso de tomada doméstica não é recomendado para uso habitual e é adequado apenas para carregamentos ocasionais.

O carregamento CC está disponível em certas estações de carregamento e carrega o seu veículo mais rápido que o carregamento CA. O carregamento CC pode ser usado quando você precisa recarregar a bateria imediatamente.



Dica

Programação de carregamento no aplicativo Volvo Cars

Você pode programar o carregamento definindo as horas de início e término pelo aplicativo Volvo Cars.

[1] Corrente alternada

[2] Corrente contínua

7.3.1. Início do carregamento de CA

O carregamento de CA pode ser feito em certas estações de carregamento, em um ponto de carregamento ou em uma tomada doméstica comum. O cabo que você precisa depende do modo de carregamento.

Para iniciar o carregamento, certifique-se de que:

- o veículo está em estacionamento.
- as configurações de carregamento estão configuradas de acordo com suas preferências.

Se você estiver usando uma tomada doméstica normal, certifique-se também de que ela atenda às exigências de segurança para carregamento.



Aviso

Não conecte nenhum outro equipamento além do cabo de carregamento entre a fonte de carregamento e a porta de carregamento do veículo.^[1] Pode causar mau funcionamento, danos ou choque elétrico.

1. Conecte o cabo de carregamento à fonte de carregamento. Algumas estações de carregamento têm um cabo de carregamento permanente que você conecta ao seu veículo.
2. Abra a tampa de carregamento pressionando levemente na extremidade mais posterior.



3. Remova alguma tampa protetora do conector do cabo.

! Importante

Para evitar danos ao veículo, posicione a tampa de proteção do conector de modo que não toque no veículo.

4. Conecte o cabo à porta de carregamento.
- > Quando o cabo é totalmente inserido, ele trava no lugar. O carregamento começa dentro de alguns segundos.

Você pode ver o estado de carregamento na porta de carregamento e no visor do motorista.

Ação recomendada se o carregamento não iniciar

Primeiro, desconecte o cabo da porta de carregamento do veículo, depois, da fonte de carregamento. Aguarde um instante antes de reconectá-lo. Se o problema persistir, entre em contato com uma oficina Volvo autorizada.

^[1] Isto inclui cabos de extensão, divisores de tomadas, adaptadores de tomadas, temporizadores externos, dispositivos de proteção contra sobrecarga de tensão e dispositivos similares.

7.3.2. Início do carregamento de CC

O carregamento de CC está disponível em certas estações de carregamento.

As estações de carregamento de CC têm cabos de carregamento permanentemente fixados, de modo que você não precisa usar os seus próprios cabos.

 **Aviso**

- Estações de carregamento públicas estão em uso constante e podem estar expostas a mais desgaste do que uma estação de carregamento particular. Lembre-se de sempre verificar o conector do cabo de carregamento quanto a desgaste excessivo ou detritos.
- Não toque no conector do cabo de carregamento nem use ferramentas para tentar remover detritos dele. Isso pode causar choque elétrico.
- Não use um cabo de carregamento que mostre quaisquer sinais de dano ou desgaste. Isso pode causar choque elétrico. Tente ou cabo ou ponto de carregamento na estação de carregamento.
- Verifique se o conector do cabo de carregamento se conecta totalmente na porta de carregamento. Um conector gasto pode impedir a conexão segura com o veículo.

Para iniciar o carregamento, certifique-se de que:

- o veículo está em estacionamento.
- realizou a verificação da estação de carregamento para obter instruções antes de começar.

1. Abra a tampa de carregamento pressionando levemente na extremidade mais posterior.



2. Remova alguma tampa da porta e do conector do cabo.

3. Use ambas as mãos para pressionar o conector do cabo até a porta de carregamento. Tenha o hábito de empurrar o cabo de carregamento para cima por alguns segundos após inseri-lo para garantir a conexão e o travamento.

> O cabo de carregamento trava automaticamente no local após alguns segundos.

4. Após confirmar que o cabo está travado no local, siga as instruções da estação de carregamento para a autorização de carregamento.

> O carregamento começa após a conclusão de um teste de isolamento pela estação de carregamento. Pode levar um minuto para ser concluído.

Você pode ver o estado de carregamento na porta de carregamento e no visor do motorista.

7.3.3. Interrupção do carregamento CA

Você pode interromper o processo de carregamento a qualquer momento.

! Importante

Pare a sessão de carregamento antes de tentar desconectar o cabo da porta de carregamento do veículo. Se você não o fizer, poderá causar danos ao cabo ou ao sistema.

1. Pare o carregamento pressionando o botão de liberação próximo à tomada de carregamento.



> O carregamento é interrompido e o cabo de carregamento destrava da porta de carregamento.

2. Desconecte o cabo de carregamento do veículo.

i Nota

Se o cabo de carregamento não for desconectado em um curto período, travará novamente e o carregamento será retomado.

3. Se disponível, prenda novamente a tampa protetora no conector do cabo.
4. Dependendo do cabo que você tiver usado:
 - Desconecte o cabo de carregamento da estação de carregamento.
 - Reconecte o cabo de carregamento na tomada de armazenamento da estação.
5. Feche a tampa de carregamento.

i Dica

Você também pode interromper o processo de carregamento na estação de carregamento ou pressionando o botão **Destruar cabo** no visor central do veículo.

7.3.4. Interrupção do carregamento CC

Você pode interromper o processo de carregamento a qualquer momento.

 **Importante**

Pare a sessão de carregamento antes de tentar desconectar o cabo da porta de carregamento do veículo. Se você não o fizer, poderá causar danos ao cabo ou ao sistema.

1. Pare o carregamento pressionando o botão de liberação próximo à tomada de carregamento.



> O carregamento é interrompido e a alça do cabo de carregamento destrava. Isso pode levar alguns segundos.

2. Desconecte o cabo de carregamento do veículo.

 **Nota**

Se o cabo de carregamento não for desconectado em um curto período, travará novamente e o carregamento será retomado.

3. Se disponível, prenda novamente a tampa protetora no conector do cabo.
4. Recoloque a cobertura protetora da porta de carregamento e feche a tampa de carregamento.

7.3.5. Liberação do cabo de carregamento

Se o cabo de carregamento não se soltar automaticamente depois que você interromper o carregamento, há algumas etapas que você pode tentar.

O cabo de carregamento geralmente se solta de forma automática quando você interrompe o carregamento. No entanto, se o cabo de carregamento for deixado na porta de carregamento por algum tempo depois de interrompido o carregamento, ele travará automaticamente de novo. ^[1]

Certifique-se de que a chave esteja dentro do alcance e que o veículo esteja destravado.

- Pare o carregamento pressionando o botão de liberação próximo à porta de carregamento ou pressionando **Destravar cabo** no visor central.
- Se estiver carregando em uma estação de carregamento pública, siga as instruções na interface da estação de carregamento para interromper o carregamento.
- Mova cuidadosamente o cabo de carregamento.

Trave e destrave o veículo.

O conteúdo deste manual representa o status do manual do usuário no momento da impressão e pode não ser totalmente válido em casos futuros. Para obter mais informações, consultar a nota de isenção de responsabilidade completa na primeira página.

- Trave o veículo e aguarde até que o LED da porta de carregamento apague. Isso pode levar algum tempo. Depois disso, destrave o veículo e tente parar o carregamento pelo botão de liberação ou pelo visor central novamente.

Se o cabo de carregamento ainda não se soltar, interrompa o carregamento pela estação de carregamento, ponto de carregamento ou tomada doméstica de uma destas maneiras:

- Carregamento em uma estação de carregamento pública: Entre em contato com o serviço de atendimento ao cliente da estação de carregamento para obter ajuda para interromper o carregamento.
- Carregamento em um ponto de carregamento: desconecte em segurança a fonte de alimentação com o ponto de carregamento de sua casa.
- Carregamento em uma tomada doméstica: desconecte o cabo da tomada doméstica.

Se o problema persistir, entre em contato com uma oficina Volvo autorizada.

^[1] Aplica-se ao carregamento de CA.

7.3.5.1. Utilização da alavanca de liberação de emergência do cabo de carregamento

Se o cabo de carregamento não se soltar do veículo depois que você interromper o carregamento, você poderá usar a alça de liberação de emergência. Nunca use a alça de liberação de emergência quando o carregamento estiver em andamento.

1. Abra o capô e a escotilha de carga.
2. Localize a alça de liberação de emergência no lado esquerdo do capô.



3.



Aviso

Antes de usar a alça de liberação de emergência, verifique no visor do motorista ou na porta de carregamento para ter certeza de que o processo de carregamento foi interrompido. A alça de liberação de emergência não deve ser usada durante o carregamento.

Puxe com cuidado a alça de liberação de emergência até sentir resistência.



> O cabo de carregamento é destravado na porta de carregamento.



Nota

A alça de liberação de emergência retrai automaticamente quando o ciclo de carga seguinte é iniciado.

4. Aguarde cerca de 5 segundos antes de desconectar o cabo de carregamento do veículo.

5. Feche o porta-malas.

Se o problema persistir, entre em contato com uma oficina Volvo autorizada.

7.4. Estados e tempo de carregamento

Aprenda mais sobre os tempos de carregamento para que você tenha uma ideia do que esperar em diferentes situações e o que significam os diferentes estados de carregamento.

7.4.1. Tempos de carregamento

O tempo necessário para carregar seu veículo depende do tipo de carregamento e de vários fatores. Os tempos de carregamento mencionados são aproximados.

Alguns exemplos de fatores que podem afetar o tempo de carregamento:

- pré-condicionamento
- temperatura ambiente
- temperatura da bateria
- equipamento de carregamento
- tamanho da bateria
- estado da bateria e do veículo
- infraestrutura

Carregamento a partir de uma tomada doméstica^[1]

Importante

A Volvo desaconselha fortemente o carregamento de CA de 100-120 V em combinação com uma amperagem inferior a 10 A.

Corrente (A) ^[2]	Potência de carregamento (kW) ^[3]	Tempo de carregamento (horas) ^[4]
6 ^[5]	1,3	72
10	2,2	40
16	3,6	24
32	7,2	12

Carregamento em uma estação de carregamento ou em um ponto de carregamento em casa

Corrente (A) ^[2]	Potência de carregamento (kW) ^[3]	Tempo de carregamento (horas) ^[4]
6	4	22
10	6,8	14
16	11	8

Carregamento de CC em uma estação de carregamento

Potência da estação (kW) ^[6]	Tempo de carregamento (minutos) ^[7]
50	61
150	27
175	27
200 ^[8]	26

Dica

Quando você usa o Google Maps para definir uma estação de carregamento rápido como seu destino, o veículo pré-condiciona a bateria para melhorar o desempenho do carregamento assim que você chegar lá.

^[1] Usando uma tomada de 200-240 V.

^[2] A corrente de carregamento máxima pode variar de acordo com a região.

O conteúdo deste manual representa o status do manual do usuário no momento da impressão e pode não ser totalmente válido em casos futuros. Para obter mais informações, consultar a nota de isenção de responsabilidade completa na primeira página.

- [3] A potência de carregamento máxima que o veículo pode alcançar é de 11 kW.
- [4] De 0-100%
- [5] Válido apenas para alguns mercados.
- [6] Potência máxima que a estação de carregamento pode fornecer.
- [7] Aplica-se a 10-80% do estado de carga, desde que a temperatura da bateria seja de aproximadamente 35 °C (95 °F).
- [8] A saída de carga pode variar dependendo da variante da bateria e do mercado.

7.4.2. Estado de carregamento

O estado de carregamento do veículo é mostrado usando diferentes cores, tanto na porta de carregamento quanto no visor do motorista.

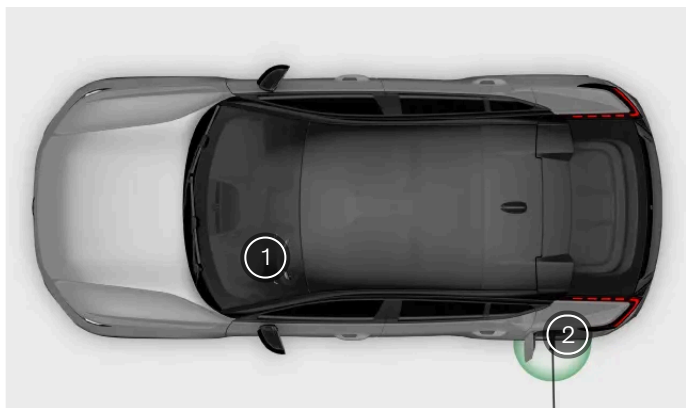





- 1 Informações do estado de carregamento no visor do motorista
- 2 Informações sobre o estado de carregamento na porta de carregamento

A luz da porta de carregamento indica apenas o estado do ciclo de carregamento atual. Se desejar informações mais abrangentes, você as encontrará no visor do motorista.

7.4.2.1. Estado de carregamento na porta de carregamento

Você pode ver o estado de carregamento do veículo na porta de carregamento.

Cor	Nome da cor	Descrição
	Branco	Luz de boas-vindas.
	Amarelo	O cabo de carregamento está acoplado e o processo de carregamento está aguardando para iniciar.
	Amarelo, pulsando	O processo de carregamento está sendo interrompido.

Cor	Nome da cor	Descrição
	Verde, intermitente	Carregamento em andamento.
	Azul	Carregamento programado.
	Verde	A carga está completa.
	Vermelho	Falha no carregamento. Verifique os visores para obter mais informações. Certifique-se sempre de que o cabo de carregamento esteja conectado corretamente à porta de carregamento do veículo e que a fonte de alimentação, como o cabo ou a estação de carregamento, funcione corretamente. Se for indicado um erro, tente desconectar o cabo do veículo, reconecte-o e reinicie o carregamento para ver se o problema foi resolvido. Se o problema persistir, entre em contato com uma oficina Volvo autorizada.
	Vermelho, intermitente	O veículo está travado e não detecta nenhuma chave quando o cabo de carregamento é destravado por meio do botão de liberação.

i Nota

A luz da porta de carregamento na tampa de carregamento indica o status da bateria de tração e não se o veículo está consumindo energia, por exemplo, quando o controle de climatização está em uso. Mesmo que a luz da porta de carregamento indique que o carregamento está concluído ou que o carregamento programado está ativo, o veículo ainda poderá consumir energia da porta.

7.4.2.2. Estado de carregamento no visor do motorista

Você pode ver o estado de carregamento atual do veículo no visor do motorista.

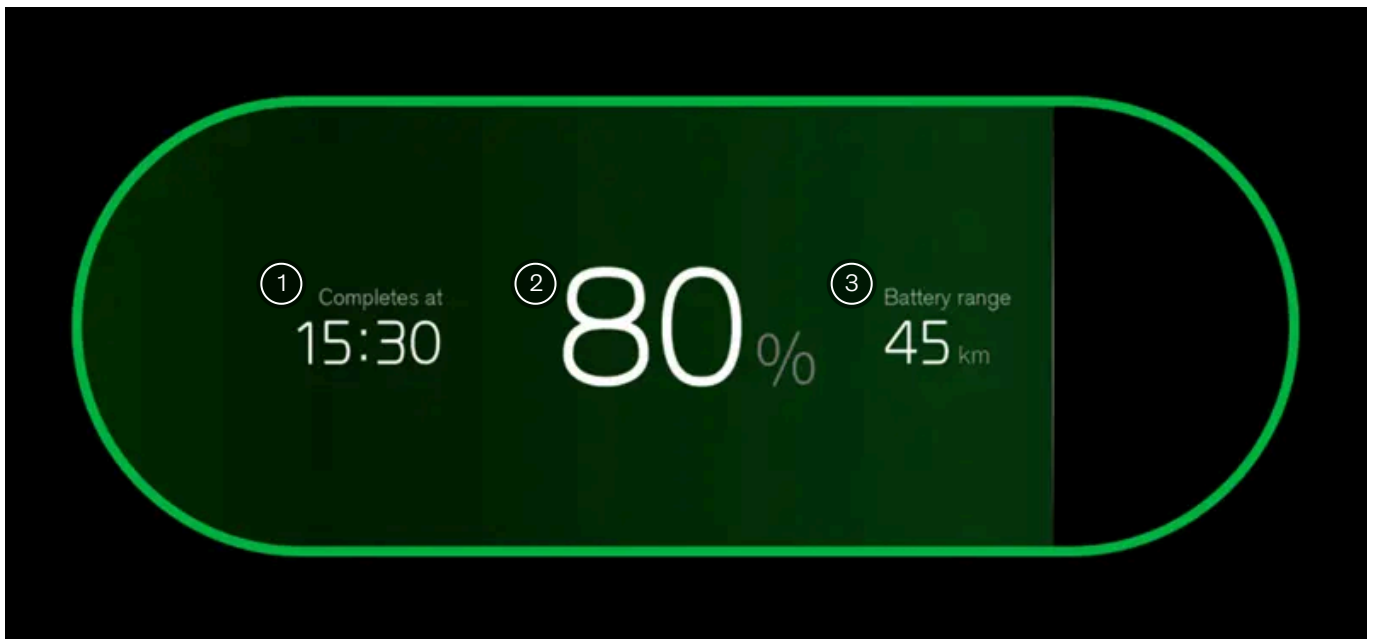







Informação disponível no visor do motorista.

- ① Informações do estado de carregamento
- ② Informação de nível da bateria

O conteúdo deste manual representa o status do manual do usuário no momento da impressão e pode não ser totalmente válido em casos futuros. Para obter mais informações, consultar a nota de isenção de responsabilidade completa na primeira página.

3 Autonomia atual

O visor do motorista contém informações sobre o estado de carregamento, como texto de status, nível da bateria, autonomia atual, tempo de carregamento restante e informações de tempo programado. Também estão disponíveis cores diferentes da barra de andamento. As informações podem variar dependendo do estado de carregamento.

Estado	Cor	Nome da cor	Descrição
Inicializando		Amarelo	O cabo está conectado e o veículo está inicializando a conexão.
Carregando		Verde, intermitente	O veículo está carregando.
Pronto		Verde	A carga está completa.
Programada		Azul	O veículo começa a carregar de acordo com a programação definida. As informações sobre o horário programado ficam visíveis no visor.
Aguardando		Amarelo	O cabo de carregamento está acoplado e o processo de carregamento está aguardando para iniciar ou está pausado.
Falha do carregamento		Vermelho	O cabo está conectado, mas há um erro na conexão de carregamento. Se o problema persistir, entre em contato com uma oficina Volvo autorizada.

Nota

Se o visor do motorista não for usado por um momento, ele será desligado. Você pode ativar o visor novamente abrindo uma das portas.

8. Condução

Seu veículo é concebido para condução. Esta seção cobre os controles essenciais do motorista, que permitem a você ligar, parar, dirigir e mudar marchas. Você também encontra informações sobre características de condução e manobrabilidade aqui.



Muitos dos recursos de condução do seu veículo podem ser sob medida para uma experiência personalizada. Enquanto alguns recursos são mais voltados para o conforto, outros são estritamente relacionados à segurança. É importante verificar sua posição de condução, manter uma boa visibilidade e estar sempre atento e concentrado(a) ao conduzir.

8.1. Aplicativo Trips

O aplicativo Trips é um diário de condução que registra automaticamente todas as viagens feitas com seu veículo.

Quando esse aplicativo é ativado, ele coleta automaticamente o número de identificação do seu veículo ^[1], a localização e outros dados relacionados à viagem, como tempo, distância e consumo de bateria.

Nota

O aplicativo Trips calcula o consumo da bateria com base no consumo puro durante uma viagem. Se você vir um valor diferente no medidor de percurso do seu veículo, é porque ele também leva em conta a regeneração de energia.

No aplicativo Volvo Cars, você pode:

- Visualizar, gerenciar e excluir todas as suas viagens.
- Exportar seu diário de condução.

O conteúdo deste manual representa o status do manual do usuário no momento da impressão e pode não ser totalmente válido em casos futuros. Para obter mais informações, consultar a nota de isenção de responsabilidade completa na primeira página.

- Manter-se informado(a) se uma viagem não for carregada devido a um problema, por exemplo, problemas de rede.

Quando o aplicativo Trips está ativado, todos os usuários que emparelharam o aplicativo Volvo Cars com o veículo podem ver as respectivas viagens. Se o aplicativo Trips for desativado, o veículo deixará de enviar informações sobre novas viagens.

 **Nota**

Compartilhamento de localização de veículos

É necessário ativar o compartilhamento de localização do veículo no visor e no aplicativo Volvo Cars para começar a registrar suas viagens.

Limites de armazenamento

Quando uma viagem é registrada, ela pode ser armazenada no aplicativo Trips por até 400 dias. O aplicativo tem a capacidade de armazenar aproximadamente 500 viagens. Quando esse limite é atingido, as viagens mais antigas são excluídas automaticamente para liberar e abrir espaço para novas viagens.

 **Nota**

Se o diário não estiver registrando viagens, as razões para isso podem incluir:

- Sem conexão ou conexão de rede fraca.
- O aplicativo não estar recebendo coordenadas de GPS.
- As permissões de localização estarem desativadas para que o aplicativo Trips não possa acessar a localização do veículo.

[1] VIN

8.2. Partida do veículo

Ligar o veículo requer a presença de uma chave usada corretamente, juntamente com o pressionar do pedal do freio e seleção de uma marcha de condução.

O seu veículo é destravado de forma diferente, dependendo do tipo de chave que você usar. Depois de destravado, seu veículo liga gradualmente. Vários recursos, como o sistema de climatização, ficam acessíveis quando você entra no veículo.

Para dar partida no veículo, pressione o pedal do freio e selecione uma marcha. Se estiver usando um cartão-chave ou uma chave com recurso de distância descarregada, coloque-a primeiro no leitor de cartão.

Antes de começar a conduzir, certifique-se do seguinte:

- Todas as portas estão fechadas.
- Todos os ocupantes estão sentados adequadamente e usando os respectivos cintos corretamente.
- O assento do motorista, a posição do volante de direção e os espelhos estão ajustados para a sua posição de condução.

- Não há nenhum cabo de carregamento conectado.
- A área do motorista e os pedais não estão obstruídos.

 **Dica**

O veículo pode alertar você sobre determinadas condições que devem ser resolvidas antes de conduzir. Se houver algo impedindo você de ligar o veículo, dê uma olhada no visor do motorista para obter orientação.

1. Certifique-se de ter uma chave com você.
 2. Pressione e mantenha pressionado o pedal do freio.
 3. Selecione a marcha D ou R usando o seletor de marchas.
- > A marcha selecionada é indicada no visor do motorista. O símbolo de pronto também é exibido, enfatizando a transição da marcha estacionada para a marcha de condução.

 **Nota**

O símbolo de pronto desaparece quando a velocidade do veículo excede o ritmo de passeio.

8.2.1. Verificações de partida

Quando você seleciona uma marcha para começar a conduzir, o veículo realiza uma série de autoverificações de sistemas e funções importantes. Esse teste breve é indicado no visor do motorista.

A verificação de partida é indicada por vários símbolos de advertência e indicador no visor do motorista. Se algum desses símbolos de advertência ou indicador permanecer visível após alguns segundos, isso indica uma falha ou condição que você precisa resolver antes de conduzir.

Se uma falha for indicada:

- Leia as informações relacionadas apresentadas no visor do motorista.
- Para obter informações adicionais sobre símbolos de aviso e indicadores, consulte essa seção do manual.
- Resolva a falha indicada antes de conduzir.
- Se não conseguir resolver o problema por conta própria, não hesite em contatar uma Oficina Volvo autorizada.

Após a verificação de partida, o veículo continua a monitorar ativamente muitos de seus sistemas e funções.

8.2.2. Bloqueio de álcool

O bloqueio de álcool é uma medida de segurança para evitar dirigir sob a influência de álcool. Se o seu veículo estiver equipado com um bloqueio de álcool, você deverá realizar e ser aprovado por um teste de etilômetro antes de ligar o veículo.

Se você conectou um bloqueio de álcool, ele se integrará a alguns dos sistemas do veículo. Isso significa que você pode receber mensagens do bloqueio de álcool diretamente no visor do motorista. A calibragem do bloqueio de álcool deve ser feita de acordo com as leis e os regulamentos locais sobre o valor limite em vigor para dirigir legalmente.

Para obter informações sobre um bloqueio de álcool específico, consulte o respectivo fabricante do bloqueio de álcool.



Aviso

O bloqueio de álcool é um auxílio e não isenta o motorista de responsabilidade. É sempre responsabilidade do motorista estar sóbrio e dirigir o veículo com segurança.

Uso de um bloqueio de álcool

O bloqueio de álcool é ativado automaticamente para estar pronto para uso quando o veículo for destravado. Siga as instruções incluídas na instalação do bloqueio de álcool, juntamente com as mensagens apresentadas no visor do motorista.

Depois de completar um ciclo de condução, o que significa que você dirigiu e depois parou, seu veículo pode ser religado dentro de 30 minutos sem a necessidade de um novo teste de etilômetro.



Dica

Medição precisa

Evite comer ou beber cerca de cinco minutos antes do teste do etilômetro.

Evite lavar o para-brisas em excesso, pois o álcool contido no fluido do lavador pode afetar o bloqueio de álcool.

Desvio de emergência do bloqueio de álcool

Em caso de emergência ou se o bloqueio de álcool não estiver funcionando, é possível contornar o bloqueio de álcool. Para fazer isso, consulte as instruções fornecidas com o bloqueio de álcool ou entre em contato com o fabricante.

8.3. Desligamento do veículo

O veículo normalmente desliga de forma automática, mas você também pode desligá-lo manualmente no visor central.

Seu veículo controla certas ações após estacionar, tais como pessoas desafivelando cintos de segurança e abrindo as portas para sair. Isso permite ao veículo desligar automaticamente depois que você o tranca e sai dele. No entanto, em algumas situações, você pode querer desligá-lo manualmente.

i Nota

Em algumas situações, o desligamento automático, incluindo o travamento, pode ser interrompido ou impedido. Isso pode acontecer se houver uma porta não totalmente fechada, uma chave for deixada no veículo ou um movimento for detectado no veículo.

Desligamento manual do veículo

1. Pressione o símbolo do veículo  na barra inferior e acesse **Configurações**.
 2. Acesse **Controls** → **Turn off car**.
 3. Siga as instruções no visor.
- > O veículo desliga.

i Nota

Depois de desligado, vários sistemas essenciais permanecem disponíveis, como detecção de chave, alarme, conectividade com a Internet e monitoramento da bateria. Em condições normais, eles só usam uma pequena quantidade de energia.

8.4. Características de condução

Explore os recursos que afetam o desempenho e a dinâmica de condução. Isso pode lhe permitir personalizar sua experiência de condução.



Seu veículo possui vários recursos que afetam a dinâmica de condução e o desempenho.

Modos de condução	Seu veículo tem diferentes modos de condução dentre os quais escolher, que são adequados para diferentes tipos de condução. A seleção de um modo de condução altera a dinâmica de condução e, às vezes, pode afetar as configurações disponíveis.
One pedal drive	O one pedal drive permite a você tanto frear quanto acelerar usando apenas o pedal do acelerador. Você pode ativar ou desativar o One pedal drive nas configurações.
Deslocamento automático	Permite que você dirija em velocidades muito baixas sem pressionar o acelerador. Você pode ativar o deslocamento automático desativando o one pedal drive.
Partida e parada	O recurso de partida e parada reduz o consumo de combustível e as emissões, permitindo que você desligue temporariamente o motor durante paradas breves, mantendo os sistemas do veículo ativos.
Sensação da direção	O ajuste da sensação da direção afeta a resistência e a firmeza do volante de direção.
Controle de estabilidade eletrônico ^[1]	Seu veículo tem sistemas de controle de estabilidade automáticos que podem ajudar a evitar derrapagens.

i Dica

Som externo

Seu veículo reproduz um som de condução artificial quando você conduz em baixas velocidades. Isso serve para alertar outras pessoas quanto à sua presença.

^[1] ESC

8.4.1. Modos de condução

Os modos de condução alteram a dinâmica de condução do seu veículo e as configurações disponíveis.

Os diferentes modos de condução disponíveis no seu veículo são todos adequados para diferentes cenários e tipos de condução. Dependendo do modo de condução selecionado, certas dinâmicas de condução podem ser afetadas, como direção, suspensão, frenagem e aceleração. A autonomia estimada do veículo também é afetada. Os diferentes modos de condução permitem diferentes configurações ajustáveis, relacionadas tanto à condução quanto ao clima.

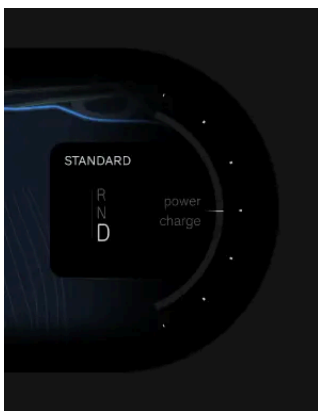

O modo de condução selecionado é mostrado acima da marcha selecionada no visor do motorista.

Seu veículo possui dois modos de condução:

Padrão Esse é o modo padrão e é recomendado para o uso diário. Ele também é selecionado automaticamente toda vez que você liga o veículo.

O conteúdo deste manual representa o status do manual do usuário no momento da impressão e pode não ser totalmente válido em casos futuros. Para obter mais informações, consultar a nota de isenção de responsabilidade completa na primeira página.

Off-road O modo off-road é indicado para quando você estiver conduzindo em estradas de acessibilidade limitada ou em terrenos acidentados. Você também pode usar o modo off-road ao conduzir em superfícies instáveis, como neve profunda ou areia. Ele ativa o controle em descidas, permitindo que o veículo freie de forma mais controlada e ativa ao conduzir em declives.

 **Nota**

Off-road

O modo off-road só está disponível em velocidades inferiores a 40 km/h (25 mph). Conduzir em velocidades mais altas desativa automaticamente o modo fora de estrada. Se isso acontecer enquanto estiver dirigindo em uma descida íngreme, o efeito da frenagem automática do controle em descidas diminuirá gradualmente.

O modo off-road não é projetado para ser usado em vias públicas.

8.4.1.1. Seleção de um modo de condução

Você pode selecionar um modo de condução nas configurações.

Seu veículo é equipado com diferentes modos de condução para diferentes condições e situações de condução. A seleção de um modo de condução permite que o veículo ajuste as características e a dinâmica de condução para o uso pretendido, o que pode desativar determinadas configurações. Você pode selecionar um modo de condução nas configurações.

O modo de condução padrão é selecionado por padrão sempre que você liga o veículo.

1. Pressione o símbolo do veículo  na barra inferior e acesse **Configurações**.
 2. Acesse **Condução** → **Modos de condução**.
 3. Selecione um modo de condução.
- > As características e configurações de condução do seu veículo são ajustadas, dependendo do modo de condução selecionado.

8.4.2. One pedal drive

Você controla a frenagem e a aceleração com o pedal do acelerador quando a condução com um pedal (one pedal drive) está ativo.

Quando a condução com um pedal (one pedal drive) está ativo, o comportamento da frenagem muda com o uso do pedal do acelerador. Quando você pressiona o acelerador, o veículo acelera normalmente, mas soltar o pedal aciona a frenagem. Quanto mais você soltar o pedal, maior será a ação de frenagem. Ao liberar completamente o acelerador, o veículo acabará parando completamente.

Você pode ativar ou desativar o One pedal drive nas configurações. Você também pode selecionar a configuração **Automático**, que habilita o One pedal drive, mas só permite que você freie soltando o acelerador quando estiver perto de um veículo à sua frente.

A frenagem regenerativa é priorizada pela condução com um pedal (one pedal drive). No entanto, os freios a disco podem ser acionados se a ação de frenagem assim o exigir.

Uso da configuração automática do one pedal drive

Quando a configuração **Automático** estiver selecionada, você só poderá frear usando o One pedal drive quando houver um veículo detectado à sua frente. Isso significa que, se a rodovia à frente estiver livre, soltar o pedal do acelerador não freará o veículo. Isso pode tornar mais confortável dirigir em trânsito leve por mais tempo, pois não será necessário aplicar pressão constante no acelerador. No entanto, isso também significa que você deve estar pronto para usar o pedal do freio em situações em que tenha de frear sem um veículo à sua frente. Essas situações podem incluir, mas não se limitam a, parar em um sinal de parada, semáforo ou cruzamento, ou ao dirigir em rotatórias.

Importante

Condições de detecção de radar e câmera

Quando **Automático** é selecionado, o One pedal drive usa as unidades de câmera e radar do veículo, que têm algumas limitações gerais. O sistema de detecção não pode lidar com todas as condições de condução, tráfego, clima ou estrada. Leia as seções separadas do manual sobre os tipos de detecção, como eles funcionam e suas limitações para entender melhor como o desempenho da configuração **Automático** pode ser afetado.

Lembre-se do pedal do freio

Há um limite na força de frenagem que pode ser aplicada soltando o acelerador ao usar o One pedal drive. Para uma frenagem forte, é necessário usar o pedal do freio.

Se o deslocamento automático estiver ativado, a frenagem usando apenas o one pedal drive não fará com que o veículo pare totalmente. Em vez disso, use o pedal do freio para parar completamente.

Você só pode usar o one pedal drive depois de selecionar uma marcha de condução, D ou R. Quando N estiver selecionado, nenhuma força de frenagem será aplicada quando você aliviar o acelerador, mesmo que o one pedal drive esteja ativado nas configurações.

Condições escorregadias da rodovia

O uso do one pedal drive não é recomendado durante condições de estrada escorregadias.

Off road (Fora de estrada)

O recurso one pedal drive fica indisponível quando o modo de condução está selecionado.

8.4.2.1. Ajuste do one pedal drive

A frenagem com o uso do one pedal drive pode ser ajustada, ativada ou desativada nas configurações.

As configurações disponíveis são:

On A função está ligada. Você pode frear usando o acelerador.

Auto O One pedal drive está ativado, mas soltar o acelerador só aplicará a força de frenagem quando você estiver perto de um veículo à sua frente.

Off A função está desligada. Soltar o acelerador não engata os freios.

Dica

Acesso rápido

Um botão para ativar ou desativar o one pedal drive também está disponível nos controles rápidos no visor central quando você dirige.

Deslocamento automático

Ao desativar o one pedal drive, você também ativa o deslocamento automático. Isso significa que seu veículo pode se mover lentamente sem você usar o acelerador.

Quando o deslocamento automático está ativo, você pode pausá-lo temporariamente pressionando com força o pedal do freio até o veículo parar. Isso ativa o recurso de retenção. Se quiser iniciar o deslocamento novamente, basta tocar no acelerador.

Aviso

Há um limite na força de frenagem que pode ser aplicada soltando o acelerador ao usar o One pedal drive. Para uma frenagem forte, é necessário usar o pedal do freio.

1. Pressione o símbolo do veículo  na barra inferior e acesse **Configurações**.
2. Acesse **Driving** → **Driving dynamics** → **One pedal drive**.
3. Selecione uma configuração do one pedal drive.

8.4.3. Como ativar ao recurso de partida e parada

O recurso de partida e parada reduz o consumo de combustível e as emissões, permitindo que você desligue temporariamente o motor durante paradas breves, mantendo os sistemas do veículo ativos.

O recurso de partida e parada permite que você desligue temporariamente o motor durante paradas breves, como quando você para em um semáforo. Em seguida, ele liga o motor novamente quando você estiver pronto(a) para seguir. Isso ajuda a reduzir o consumo de combustível e as emissões do veículo.

Você pode ver o status do recurso de partida e parada no visor do motorista.



O recurso de partida e parada está ativo e o motor está temporariamente desligado.

 O recurso de partida e parada está disponível, mas não está ativo.

 O recurso de partida e parada não está disponível.

Todos os sistemas do veículo continuam funcionando enquanto o motor é desligado pelo recurso de partida e parada. Entretanto, algumas funções, como o volume do alto-falante, podem operar com capacidade reduzida até que o motor seja ligado novamente.

O recurso de partida e parada não estará disponível se:

- O motorista não estiver usando cinto de segurança.
- O capô estiver aberto.
- Um reboque estiver conectado ao sistema elétrico do veículo.

Ativação do recurso de partida e parada

- Pressione e mantenha pressionado o pedal do freio quando estiver parado(a) ou dirigindo em velocidades muito baixas.
- > O motor é desligado temporariamente.

Nota

Se estiver dirigindo com o Pilot Assist ativo, o motor desligará após alguns segundos.

Como ativar o recurso de partida e parada

- Solte o pedal do freio ou pressione levemente o acelerador.
- > O motor volta a funcionar.

8.4.4. Controle de estabilidade

Seu veículo tem sistemas de controle de estabilidade que podem ajudar a evitar derrapagens.

Controle de estabilidade eletrônico

O controle de estabilidade eletrônico^[1] consiste em vários sub-recursos que podem aplicar os freios do seu veículo automaticamente para impedir derrapagens quando ele detecta perda de tração ou controle da direção. Para isso, o ESC aplica os freios para cada roda individualmente. Quando essa intervenção acontece, o símbolo do ESC pisca no visor do motorista.



O controle de estabilidade do seu veículo inclui vários outros recursos, como

Sistema de freio antitravamento ^[2]	O sistema de freio antitravamento do veículo impede que os freios se travem durante uma frenagem forte. Isso melhora o desempenho de frenagem e a capacidade de manobra e ajuda a estabilizar o veículo.
Controle de rotação e controle de tração	Esses recursos agem para evitar que as rodas deslizem contra a superfície da pista quando você aplica a aceleração.
Controle de arrasto do motor ^[3]	Ajuda a evitar o travamento das rodas durante a frenagem do motor em superfícies escorregadias.
Modo Off-road	O modo off-road é indicado para quando você estiver conduzindo em estradas de acessibilidade limitada ou em terrenos acidentados. Você também pode usar o modo off-road ao conduzir em superfícies instáveis, como neve profunda ou areia. Ele ativa o controle em descidas, permitindo que o veículo freie de forma mais controlada e ativa ao conduzir em declives.

Funcionamento incorreto do controle de estabilidade

Se o veículo perceber um funcionamento incorreto do controle de estabilidade, ele o notificará com um símbolo e uma mensagem no visor do motorista. A mensagem e o símbolo dependem da natureza e da gravidade da falha detectada. Se o símbolo do controle de estabilidade eletrônico for mostrado continuamente em vez de piscar, isso pode indicar um funcionamento incorreto do controle de estabilidade.

Certifique-se de ler e seguir todas as instruções contidas na mensagem. Recomenda-se resolver qualquer funcionamento incorreto do ESC o mais rápido possível, embora seja possível conduzir o veículo com o ESC desativado.

Dica

Alguns funcionamentos incorretos do ESC podem ser apenas temporários. Você pode tentar desligar o veículo e ligá-lo novamente para ver se a mensagem persiste. Se a mensagem desaparecer, o funcionamento incorreto foi apenas temporário.

Aviso

Os recursos de controle de estabilidade são complementos às práticas de condução segura. Eles não reduzem nem substituem a necessidade da atenção e do foco do motorista na condução segura. Dirija o veículo com a mesma atenção à segurança exigida por um veículo sem a capacidade de intervir.

^[1] ESC

^[2] ABS

^[3] EDC

8.4.5. Suspensão

Seu veículo possui uma suspensão projetada para criar uma experiência de condução agradável.

Aviso

Os amortecedores de impacto são pressurizados a gás. Não aqueça nem abra os amortecedores de impacto.

Falhas relacionadas à suspensão

Se o veículo detectar uma falha relacionada à suspensão, ele o notificará com um símbolo e uma mensagem em um ou mais visores. A mensagem e o símbolo dependem da natureza e da gravidade da falha detectada. Certifique-se de ler e seguir todas as instruções contidas na mensagem.

8.5. Autonomia

A autonomia esperada do seu veículo é mostrada no visor do motorista e depende de vários fatores.

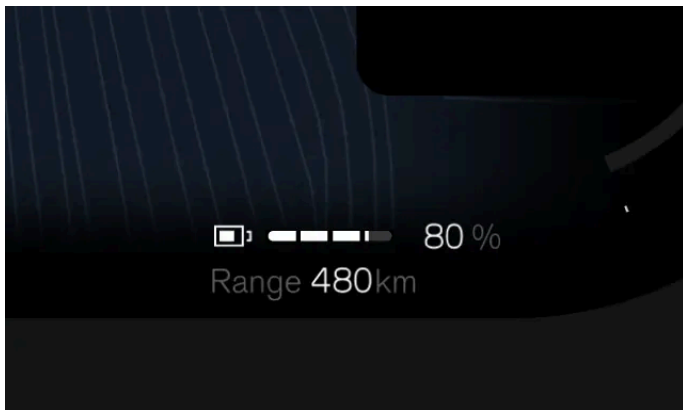

Sua autonomia está relacionada principalmente ao nível da bateria do veículo e às suas práticas de condução, mas as condições externas também podem ser um fator. O nível da bateria e a autonomia esperada são exibidos no visor do motorista. A autonomia esperada é calculada com base em seu padrão de condução, tanto atual quanto histórico.

Fatores que afetam a autonomia do seu veículo

A maneira como você conduz o veículo, quais configurações ou recursos estão ativos, as condições climáticas e o tráfego podem afetar a autonomia do veículo de diferentes maneiras.

Velocidade	Conduzir em altas velocidades consome mais bateria.
Modo de condução	Dependendo do modo de condução selecionado, o consumo de bateria pode ser afetado.
Condução urbana e situação do trânsito	Variar sua velocidade acelerando e freando com frequência aumenta o consumo de bateria em comparação com manter uma velocidade constante.
Condução econômica	Acompanhe sua condução com a ajuda do assistente de autonomia para conduzir da forma mais econômica possível.
Temperatura externa	A temperatura externa pode afetar o consumo de bateria e a autonomia.
Temperatura da bateria	Uma bateria fria é menos eficiente e precisa de mais energia para ser aquecida.
Pré-condicionamento	Ao pré-condicionar seu veículo, você pode reduzir a energia usada para aquecê-lo, bem como a bateria. Isso pode ser feito nas configurações de climatização.
Configurações de climatização	Os recursos e a quantidade de climatização afetam o consumo de bateria.
Pneus e pressão dos pneus	A condição e a pressão dos pneus podem afetar sua autonomia.
Condição e topografia da rodovia	A condição da estrada, juntamente com alguma possível inclinação, pode afetar a autonomia.
Reboque	Rebocar um reboque exige mais energia do seu veículo e, portanto, afeta adversamente o consumo de bateria. Isso é relativo ao tipo de reboque que está sendo rebocado.

Se quiser saber mais sobre a autonomia do seu veículo e como você pode afetá-la, dê uma olhada no aplicativo de assistência a autonomia, que pode ser acessado na biblioteca de aplicativos .

Autonomia em temperaturas frias

A bateria do seu veículo pode ser afetada negativamente por temperaturas frias. Quando o veículo está com a bateria fria, um símbolo de floco de neve ❄️ aparece ao lado da autonomia da bateria. Isso indica que a capacidade de carga e a autonomia da bateria estão reduzidas em comparação com condições normais. Você pode evitar isso sempre carregando seu veículo enquanto ele estiver estacionado, o que pode ser especialmente útil se você estiver estacionando em clima frio.

Quando a bateria aquece, por exemplo, durante o pré-condicionamento do veículo ou ao conduzir, o floco de neve desaparece do visor do motorista.

Redefinição de fábrica e valor de autonomia

Após uma redefinição de fábrica, ou quando o veículo é entregue de fábrica, a autonomia estimada é baseada em um valor certificado. Depois de conduzir o veículo por um tempo, a autonomia estimada, ao contrário, é baseada em seus padrões de condução históricos.

8.5.1. Assistente de autonomia

O aplicativo do assistente de autonomia pode fornecer uma visão geral de sua autonomia e consumo de energia. Isso pode ajudar você a manter uma condução econômica.

Você pode ver sua autonomia atual e o consumo de energia no aplicativo do assistente de autonomia, que pode ser acessado na biblioteca de aplicativos .

A autonomia estimada é calculada com base no seu estilo de condução e nas condições de condução atuais. Além disso, os valores de autonomia máxima e mínima calculados são mostrados ao lado do valor de autonomia estimado. Eles indicam sua autonomia possível, com base no consumo alto e baixo.

Autonomia máxima Cálculo baseado na condução típica na cidade com o sistema de climatização desativado.

Autonomia mínima Cálculo baseado na condução em alta velocidade com o sistema de climatização ativado.

Sua velocidade, configurações de climatização e estilo de direção afetam o quanto de autonomia você tem. Portanto, pode ser interessante acompanhar seu consumo de energia com base nesses três fatores se você quiser manter uma condução econômica.

Velocidade Sua velocidade média durante o último minuto.

Estilo de condução Seu comportamento de aceleração e frenagem durante os últimos minutos.

Climatização O consumo de energia médio esperado de suas configurações de climatização atuais.

Seu consumo é mostrado de forma diferente, dependendo da situação. Quando você está em movimento, ele se baseia na distância, e quando você está parado(a), baseia-se no tempo. O valor reflete sempre sua taxa de consumo atual, aumentando, assim durante ações como aceleração rápida ou condução em subidas.

Otimizador de autonomia

Você também pode ativar o otimizador de autonomia no aplicativo do assistente de autonomia. O otimizador de autonomia configura o veículo para ajudar você a maximizar a autonomia, reduzindo o consumo de energia. Quando ativo, ele permite a configuração de climatização eco e ajusta o desempenho do fornecimento de energia para priorizar a autonomia em detrimento da potência.

O conteúdo deste manual representa o status do manual do usuário no momento da impressão e pode não ser totalmente válido em casos futuros. Para obter mais informações, consultar a nota de isenção de responsabilidade completa na primeira página.

8.5.2. Medidor de percurso

O medidor de percurso mostra informações sobre a distância percorrida pelo veículo e o consumo de médio de bateria.

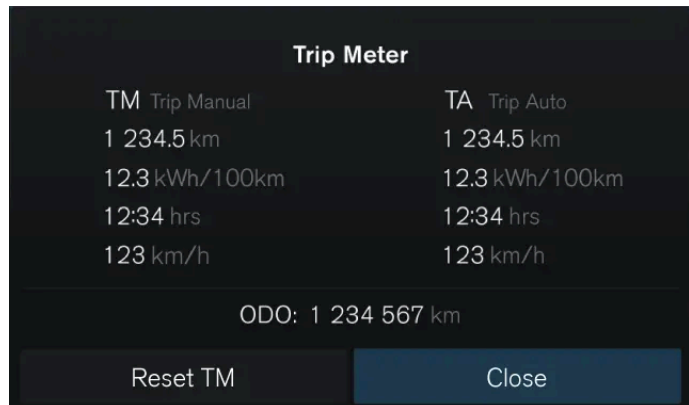

Seu veículo tem um medidor de percurso e um odômetro. O medidor de percurso pode mostrar informações sobre a distância e o tempo de condução do veículo, bem como a velocidade de condução média.

O medidor de percurso é dividido em duas seções separadas:

- Medidor de percurso manual
- Medidor de percurso automático

O medidor de percurso manual pode ser redefinido manualmente, enquanto o medidor de percurso automático é redefinido após quatro horas se o veículo não tiver sido conduzido.

O odômetro mostra a distância total percorrida pelo veículo e não pode ser zerado.

Acesso ao medidor de percurso

Você pode abrir o medidor de percurso pressionando o botão de confirmação  no painel de controle do lado direito do volante. O odômetro é mostrado na parte inferior da visualização do medidor de percurso.

Se quiser ajustar as configurações do medidor de percurso, você pode fazê-lo por meio dos **Controles de bloqueio**  no visor central.

8.5.2.1. Redefinir o medidor de percurso

Você pode redefinir o medidor de percurso do seu veículo.

Você pode redefinir o medidor de percurso usando os botões do volante ou o botão RESET na haste do volante do lado esquerdo.

i Nota

Não é possível zerar o medidor de percurso automático.

Redefinição do medidor de percurso usando os botões do volante de direção

1. Pressione o botão de confirmação  no painel de controle do lado direito do volante de direção.
 - > A visualização do medidor de percurso aparece no visor do motorista.
2. Selecione **Redefinir**.
 - > O medidor de percurso manual é reiniciado.

Reinicialização do medidor de percurso usando o botão do volante de direção

3. Pressione e mantenha pressionado o botão **RESET** na haste do volante de direção do lado esquerdo.
 - > O medidor de percurso manual é reiniciado.

8.6. Direção

Familiarize-se com as funções relacionadas à direção do seu veículo.



Seu veículo foi projetado para fornecer uma experiência de direção responsiva e intuitiva. Certifique-se de ajustar sua postura ao dirigir e de selecionar a sensação de direção preferida antes de dirigir.



Dica

Interações do suporte à condução e direção

Vários dos recursos de suporte à condução do seu veículo podem afetar a direção. Leia as seções do manual sobre esses recursos para obter uma compreensão mais completa de como eles podem interagir e afetar sua experiência de direção.

Resposta da direção dependente da velocidade

A resistência e a firmeza da direção mudam de acordo com a velocidade do veículo. Em baixas velocidades, a resistência da direção é baixa para manobras de precisão. Em altas velocidades, a direção se adapta para ser mais firme.

Sensação da direção

Você pode ajustar a sensação da direção nas configurações do visor central. A sensação da direção afeta a firmeza da rotação do volante.

Falhas relacionadas à direção

Se você notar que o volante está anormalmente firme, ou se os recursos relacionados à direção^[1] não estiverem disponíveis ou não estiverem funcionando corretamente, o motivo pode ser uma falha relacionada ao sistema de direção.

Se o veículo detectar uma falha relacionada à direção, ele o notificará com um símbolo e uma mensagem em um ou mais visores. A mensagem depende da natureza e da gravidade da falha detectada. Certifique-se de ler e seguir todas as instruções contidas na mensagem.



O símbolo de falhas relacionadas à condução pode ser exibido no visor do motorista se o veículo detectar uma falha no sistema de condução.

^[1] Por exemplo, o auxílio de permanência na faixa ou o Pilot Assist

8.6.1. Volante de direção

Conheça o volante de direção e alguns de seus controles e recursos.

Você pode usar o volante de direção para mais do que apenas dirigir o veículo.



Ajuste da posição do volante de direção

O volante de direção pode ser ajustado para se adequar à sua postura ao dirigir.

Botões de controle no volante de direção

Há botões no volante de direção que podem controlar certos recursos, configurações e ajustes.

Buzina

O botão da buzina está localizado no meio do volante de direção e é indicado com o símbolo da buzina .

8.6.1.1. Controles do volante de direção

O volante de direção tem vários botões e controles. Eles controlam funções específicas, como a buzina, assim como determinadas configurações, ajustes e o que é mostrado no visor do motorista.



- Buzina
- Botões de controle
- Haste do lado esquerdo
- Haste do lado direito

Botões de controle



Os botões no lado esquerdo do volante de direção controlam os recursos de suporte à condução.

- 🚦 Ativar o Pilot Assist
- 🔊 Aumentar a velocidade definida ou retomar

O conteúdo deste manual representa o status do manual do usuário no momento da impressão e pode não ser totalmente válido em casos futuros. Para obter mais informações, consultar a nota de isenção de responsabilidade completa na primeira página.

- Diminui a velocidade definida
- ◀ Atualmente, esse botão não tem função
- ▶ Alternar entre o Pilot Assist e o controle de cruzeiro adaptativo
- ≡ Aumentar o intervalo de tempo para os veículos à frente
- ⊢ Diminuir o intervalo de tempo para os veículos à frente

Os botões no lado direito do volante de direção controlam a mídia e o menu de navegação no visor do motorista.

- Confirmar ou selecionar
- ◀ Anterior, retroceder ou esquerda
- ▶ Em seguida, avance rapidamente ou vá para a direita
- ☰ Alternar entre os modos do visor do motorista
- 🗣️ Controle por voz
- ▲ Aumentar o volume ou maximizar
- ▼ Diminuir o volume ou minimizar

As funções do botão mudam dependendo do contexto e, normalmente, controlam o que é mostrado no momento no visor.

8.6.1.2. Ajuste da posição do volante de direção

Você pode ajustar a posição do volante de direção para se adequar à sua postura de condução.

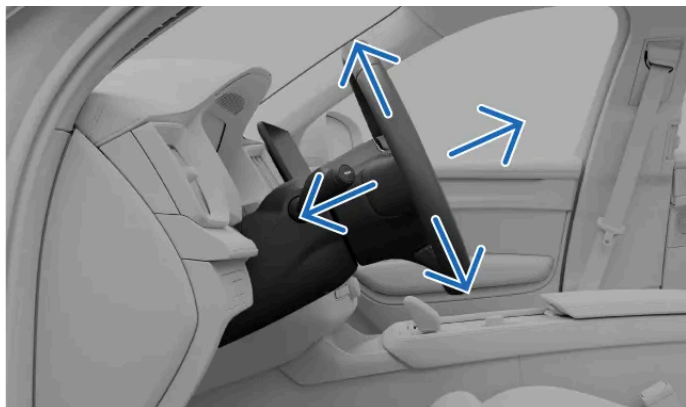

Ajustar a posição do volante de direção é fundamental para a sua postura de condução, permitindo melhor conforto e controle do veículo.



Aviso

Certifique-se de ajustar a posição do volante quando estiver estacionado, pois isso não deve ser feito enquanto estiver dirigindo.

! Importante

Limpe o espaço ao redor do visor do motorista

Não pendure ou coloque objetos na coluna de direção na frente ou atrás do visor do motorista. Você corre o risco de danificar o visor do motorista se colocar um objeto nesse local quando a posição do volante de direção mudar.

1. Empurre a alavanca de ajuste do volante de direção localizada na coluna do volante de direção.



2. Segure o volante de direção e ajuste a posição dele.
Mova-o para cima ou para baixo e para trás ou para frente para se adequar à sua postura de condução.
3. Puxe a alavanca de ajuste do volante de direção para cima para fixar a posição do volante de direção.

! Importante

Depois de terminar de ajustar a posição do volante de acordo com sua preferência, é importante certificar-se de que outras partes do veículo estejam alinhadas corretamente. Sua postura ao conduzir é importante e é afetada por mais fatores do que apenas os ajustes do volante de direção, como a posição do banco e dos espelhos.

8.6.2. Ajuste da sensação de direção

Você pode ativar uma sensação de direção mais firme nas configurações.

i Nota

Seu veículo tem resistência do volante dependente da velocidade, além da sensação de condução ajustada manualmente. Isso significa que o seu veículo ajusta automaticamente a resistência do volante de acordo com a sua velocidade de condução, proporcionando maior controle e estabilidade.

Você só pode acessar as configurações de sensação da direção quando estiver estacionado(a) ou dirigindo lentamente sem girar o volante.

1. Pressione o símbolo do veículo  na barra inferior e acesse **Configurações**.
2. Acesse **Condução** → **Sensação do volante** → **Firme**.
3. Permite uma sensação de direção mais firme.

8.7. Freios

Seu veículo tem vários tipos de funções de frenagem, tanto manuais como automáticas.



Seu veículo tem vários recursos e capacidades quando se trata de frenagem.

Freio de pé	Seu modo principal de frear manualmente. Pressionar o pedal do freio pode ativar a frenagem regenerativa ou acionar os freios de fricção, dependendo das condições de condução.
One pedal drive	Quando o One pedal drive está ativo, você controla a frenagem e a aceleração com o pedal do acelerador.
Frenagem regenerativa	Reduz a velocidade do veículo usando o movimento do veículo para carregar a bateria. ^[1]
Freios de fricção	Desacelera o veículo acionando os freios a disco.
Freio de estacionamento	Mantém o veículo no lugar enquanto estacionado.
Retenção automática	Aplica automaticamente o freio para segurar o veículo ao parar.
Frenagem automática	Este é um termo geral para as intervenções de frenagem do veículo. Vários sistemas de suporte à condução e de segurança podem intervir e realizar manobras de frenagem por questão de segurança ou conveniência.
Frenagem pós-impacto	Frenagem automática após colisões graves para evitar riscos adicionais.
Controle de estabilidade eletrônico ^[2]	Ajuda a impedir derrapagens e outros problemas relacionados à estabilidade, acionando automaticamente os freios de forma individual.
Sistema de freio antitravamento ^[3]	Impede que os freios travem durante uma frenagem brusca. Ele melhora o desempenho da frenagem, a estabilidade e a capacidade de manobra do veículo.

i Nota

Luzes de freio

As luzes de freio do seu veículo acendem automaticamente durante manobras de frenagem. As luzes respondem à frenagem manual a partir do uso do pedal do freio e do one pedal drive, bem como à frenagem automática a partir de qualquer sistema do suporte à condução.

Luzes de freio de emergência

Durante manobras de frenagem brusca ou se o sistema ABS estiver ativado, as luzes do freio de emergência do seu veículo podem ativar. Isso faz com que as luzes de freio pisquem para alertar os veículos atrás de você. As luzes de aviso de perigo do seu veículo também podem ser ativadas nessas situações, mas somente depois que o veículo tiver desacelerado para uma velocidade inferior a 10 km/h (6 mph).

^[1] Converte energia cinética em eletricidade.

^[2] ESC

^[3] ABS

8.7.1. Freio de pé

O freio de pé acopla diferentes tipos de mecanismos de frenagem, dependendo da situação.

O freio de pé acopla tanto a frenagem regenerativa quanto os freios de fricção, dependendo de como você pressiona o pedal. A frenagem leve ativa a frenagem regenerativa, ao passo que a frenagem mais intensa acopla os freios de fricção.

Frenagem controlada eletronicamente^[1]

O freio de pé é controlado eletronicamente. Como a força de frenagem é transmitida eletronicamente em vez de fisicamente, não há forças de reação naturais viajando dos freios para o pedal.

Sistema de freio antitravamento^[2]

O sistema de freio antitravamento do veículo impede que os freios se travem durante uma frenagem forte. Isso melhora o desempenho de frenagem e a capacidade de manobra e ajuda a estabilizar o veículo.

Nota

Freio de estacionamento

Em altas velocidades, pressionar e manter pressionado o botão do freio de estacionamento reduz a velocidade do veículo em um ritmo constante. Isso oferece uma alternativa reserva a frear normalmente. Só use o freio de estacionamento dessa forma se você não conseguir frear usando o pedal do freio.

Verificações de partida

Vários sistemas de freio fazem parte da verificação de partida do veículo. Certifique-se de resolver qualquer falha de freio indicada antes de conduzir.

Aviso

Freios molhados

A distância de parada do veículo será maior se os discos de freio estiverem molhados. Caso tenham sido expostos à água, execute com segurança uma manobra de frenagem para remover a água dos freios. Ao acionar os freios a disco enquanto dirige, eles aquecem e secam.

^[1] Também chamado de freio por cabo.

^[2] ABS

8.7.2. Freio de estacionamento

O freio de estacionamento mantém o veículo parado quando você está parado, por exemplo, depois de estacionar.

O freio de estacionamento trava as rodas traseiras do veículo. Quando estacionado, o veículo monitora e, se necessário, aperta automaticamente a alavanca.

Ao pressionar o botão do freio de estacionamento, marcado como P, próximo ao seletor de marchas, quando estiver parado, você aciona o freio de estacionamento. Seu veículo pode ativar automaticamente o freio de estacionamento em várias situações.

O visor do motorista indica quando o veículo está em estacionamento e o freio de estacionamento aplicado.



Aviso

Evite estacionar em um declive em condições de inverno. Os pneus podem perder tração, mesmo que o freio de estacionamento esteja acionado. É sempre sua responsabilidade estacionar de forma segura. Verifique o símbolo de advertência do freio de estacionamento para saber o status do freio de estacionamento.



A iluminação contínua indica que o freio de estacionamento está acionado. Piscando indica um defeito do freio de estacionamento.



Nota

Em altas velocidades, pressionar e manter pressionado o botão do freio de estacionamento reduz a velocidade do veículo em um ritmo constante. Isso oferece uma alternativa reserva a frear normalmente. Só use o freio de estacionamento dessa forma se não conseguir frear usando o pedal do freio.

8.7.2.1. Acionamento do freio de estacionamento

Acione o freio de estacionamento pressionando o botão do freio de estacionamento, marcado como P, próximo ao seletor de marchas.



Acione manualmente o freio de estacionamento pressionando o botão do freio de estacionamento.

Seu veículo acionará automaticamente o freio de estacionamento em várias situações. Entre elas, quando:

- seu veículo ficar parado em retenção por um longo período de tempo.
- você soltar o cinto de segurança.
- você abrir a porta do motorista.

Acionamento manual do freio de estacionamento

1. Depois de parar, pressione o botão do freio de estacionamento próximo ao seletor de marchas.
- > O veículo muda para um estado estacionado, o que inclui o acionamento do freio de estacionamento. O novo estado é indicado no visor do motorista.



O freio de estacionamento é liberado automaticamente quando você seleciona uma marcha.

8.7.3. Retenção automática

A retenção automática ajuda a manter o veículo parado após uma parada total, permitindo que você solte o pedal do freio.

Quando estiver na marcha D ou R e o veículo parar completamente, a retenção automática será ativada automaticamente se as condições necessárias forem atendidas. Isso é indicado com o símbolo de retenção no visor do motorista.



Para sair da retenção automática e continuar dirigindo na marcha selecionada, pressione o acelerador.

Nota

Condições para a retenção automática

A retenção automática está disponível quando você está na marcha D ou R. Seu cinto de segurança também deve estar afivelado e a porta do motorista fechada.

Quando o one pedal drive estiver ativado, a retenção automática será ativada automaticamente quando o veículo parar por completo.

Quando o one pedal drive estiver desativado, será necessário pressionar com força o pedal do freio para ativar a função de retenção.

Transição de retenção automática para estacionado

Seu veículo fará a transição para P se a retenção automática estiver ativa por vários minutos, se você desafivelar o cinto de segurança ou se abrir a porta do motorista.

8.7.4. Frenagem pós-impacto

O veículo aciona os freios automaticamente ao detectar uma colisão grave. Isso pode reduzir os riscos associados a impactos adicionais.

Nos momentos que sucedem uma colisão, o veículo ainda pode estar se movimentando em alta velocidade. Há também um risco alto do motorista não estar no controle total do veículo, o que pode gerar impactos adicionais.

Em caso de colisão grave ^[1], a frenagem automática reduz a velocidade de forma controlada, fazendo o veículo parar. Reduzir a velocidade é especialmente importante se houver pedestres, veículos ou objetos no caminho do veículo.

As luzes de freio e as luzes de advertência de perigo são ativadas durante a manobra. Quando o veículo para, as luzes de advertência de perigo permanecem acesas e o freio de estacionamento é ativado.

i Nota

Cancelamento manual

Pressionar o acelerador cancela a manobra de frenagem, permitindo ao motorista selecionar um local seguro para parar.

A frenagem pós-impacto exige que o sistema de freios esteja intacto após a colisão.

^[1] A gravidade da colisão deve exceder um determinado limite para que a frenagem pós-impacto seja ativada. Por exemplo, se os airbags acionarem.

8.8. Caixa de câmbio

Seu veículo tem uma caixa de câmbio automática, o que significa que as marchas são selecionadas automaticamente para que você possa conduzir da forma mais eficiente possível.



As marchas disponíveis são:

- R Marcha à ré
- N Neutro
- D Condução

Ter uma caixa de câmbio automática significa que você não precisa trocar as marchas manualmente durante a condução. Ao conduzir na marcha D, o veículo ajusta a marcha de acordo com a velocidade de condução e os requisitos de potência.

Falhas relacionadas à caixa de câmbio

Se for detectada uma falha na caixa de câmbio, como superaquecimento, isso será comunicado com uma mensagem no visor do motorista. Certifique-se de seguir todas as instruções contidas na mensagem.

O conteúdo deste manual representa o status do manual do usuário no momento da impressão e pode não ser totalmente válido em casos futuros. Para obter mais informações, consultar a nota de isenção de responsabilidade completa na primeira página.

8.8.1. Seleção da marcha

Selecione uma marcha movendo o seletor de marchas para frente ou para trás. A marcha atual é indicada no visor do motorista.



As marchas disponíveis são:

- R Marcha à ré
- N Neutro
- D Condução

Ao mover o seletor de marchas para frente ou para trás, é possível sentir que ele tem duas posições em ambas as direções. Selecione R movendo o seletor de marchas totalmente para a frente. Mova o seletor totalmente para trás para selecionar D.

Você pode selecionar a marcha neutra, N, movendo o seletor de marchas para a primeira posição em qualquer direção e mantendo-o nessa posição por alguns segundos. O seletor de marchas sempre retorna à sua posição intermediária entre as seleções de marchas.

Nota

A troca de marchas só é possível quando o veículo está parado ou quando se está dirigindo em ritmo de caminhada. Você não pode trocar de marcha enquanto carrega seu veículo.

1. Pressione o pedal do freio ^[1].
2. Mova o seletor de marchas para frente ou para trás para selecionar uma das marchas de acionamento ou o neutro.

- Sua seleção é indicada no visor do motorista.

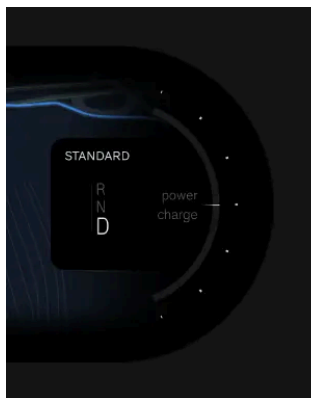

[1] necessário somente se o seu veículo estiver parado

9. Visibilidade, espelhos e luzes externas

Saiba como controlar luzes, espelhos e limpadores do veículo para melhorar a visibilidade quando as condições exigirem.



Vista frontal do veículo mostrando as luzes externas, espelhos e limpadores de para-brisas

Seu veículo é equipado com vários recursos para auxiliar em sua condução. Alguns são projetados para melhorar a segurança, enquanto outros melhoram a visibilidade. Alguns recursos são projetados com ambas as finalidades em mente. A leitura desta seção do manual pode ajudar a tornar a sua experiência de condução mais segura e mais confortável.

9.1. Luzes exteriores

Seu veículo tem uma variedade de recursos de iluminação. Você pode selecionar e controlar as diferentes opções de iluminação.

Aviso

Os sistemas de iluminação do veículo que dependem da detecção de luz ambiente não isentam o motorista da responsabilidade de garantir que a iluminação adequada seja usada em todas as situações, de acordo com as leis e os regulamentos de trânsito locais.

Luzes externas refere-se a todas as funções e recursos de iluminação externa que afetam a visibilidade.



Localizações dos controles das luzes externas

- 1 Você controla determinadas luzes de condução, como os modos de iluminação, a luz de neblina e os indicadores de direção, com a haste do volante do lado esquerdo.
- 2 Você seleciona as luzes de conveniência externas no visor central.
- 3 O botão das luzes de aviso de perigo está localizado abaixo do visor central.

Algumas características de iluminação dependem da capacidade do veículo de sentir que há más condições de iluminação no exterior. Certifique-se de que as câmeras do veículo sejam mantidas limpas e bem conservadas. Se a visão das câmeras é afetada pela sujeira, elas não conseguem fazer seu trabalho adequadamente. Elas precisam ser capazes de obter informações suficientes para que possam direcionar adequadamente as respostas do veículo.

i Nota

Condensação nas luzes

A iluminação externa pode conter temporariamente água de condensação. Isso é normal, e toda as luzes externas são projetadas para aguentar isso. Normalmente, a condensação é expelida do compartimento da luz após um período de tempo.

9.1.1. Luzes de direção

As luzes de direção misturam comportamentos automáticos e controles diretos que permitem a adaptação a qualquer situação ou condição de visibilidade.



! Importante

O motorista é sempre responsável por garantir que o veículo seja conduzido usando um modo de iluminação adequado às condições de condução atuais e aos regulamentos de trânsito locais.

Iluminação externa

Você pode escolher entre vários modos de iluminação externa diferentes, girando o anel na haste do volante do lado esquerdo.

O conteúdo deste manual representa o status do manual do usuário no momento da impressão e pode não ser totalmente válido em casos futuros. Para obter mais informações, consultar a nota de isenção de responsabilidade completa na primeira página.

AUTO	Auto	O modo de luzes automáticas ^[1] permite que seu veículo detecte e calcule automaticamente qual modo de iluminação é mais adequado dependendo das condições de iluminação.
	Luz de passagem	Você pode selecionar manualmente o feixe de cruzamento para manter as luzes dianteiras abaixadas.
	Luzes de posição	As luzes de presença são pontos de iluminação em torno do veículo que o tornam muito mais visível para outros usuários da estrada.
0	Desligado	O desativa todos os modos de iluminação. ^[2]
	Farol alto automático	O farol alto automático permite que o farol alto reaja automaticamente ao tráfego à frente. ^[3]

Luzes adicionais

É possível controlar o farol alto e os indicadores de direção com a haste do volante do lado esquerdo.

O pisca-alerta ajuda você a alertar outras pessoas sobre possíveis riscos. Você pode ativá-lo ou desativá-lo pressionando o botão abaixo do visor central.

Há luzes adicionais que podem ser ativadas ou ajustadas, como:

Luz de neblina traseira	A luz de neblina traseira alerta o tráfego atrás de você quanto à sua presença em condições de pouca iluminação. Você o ativa usando o botão na haste do volante do lado esquerdo.
Luzes de neblina dianteiras	Os faróis de neblina dianteiros alertam o tráfego sobre sua presença em condições de pouca luz. Você os ativa usando o botão na haste do volante do lado esquerdo.

^[1] AUTO

^[2] Algumas luzes externas podem permanecer acesas durante a condução com base em regulamentos nas várias regiões de mercado.

^[3] O anel giratório volta para AUTO ao selecionar o farol alto automático.

9.1.1.1. Operação das luzes de condução

Familiarize-se com a operação de controle das luzes que estão disponíveis por meio da haste do volante do lado esquerdo.

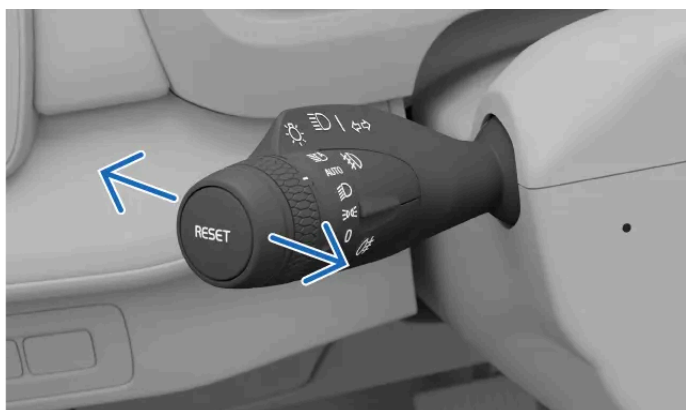

As posições horizontais da haste

Você pode mover a alavanca do lado esquerdo para frente ou para trás para alternar entre diferentes seleções de iluminação.

As seleções disponíveis são as seguintes:

- Farol alto ligado
- Farol alto desligado
- Lampejo de farol alto

Farol alto manual

- Quando o modo de luzes automáticas ^[1] ou o feixe de cruzamento manual for selecionado no anel giratório das hastes do volante do lado esquerdo, empurre ou puxe a haste para ligar ou desligar o farol alto manual.

Farol alto automático

- Quando o farol alto automático for ativado no anel giratório das hastes do volante do lado esquerdo, puxe a haste totalmente para desativar o farol alto automático. ^[2]

Lampejo de farol alto

- Puxe levemente a haste do volante do lado esquerdo para ativar o lampejo do farol alto.

^[1] AUTO

^[2] O anel giratório sempre volta para AUTO ao selecionar o farol alto automático.

9.1.1.2. Farol alto

O farol alto é importante para sua visibilidade ao dirigir. Há diferentes estados que você pode usar para atender às suas necessidades.

Importante

Lembre-se de que sua capacidade de enxergar a rodovia adequadamente em condições de pouca iluminação é importante não apenas para sua própria segurança, mas também para a dos outros usuários da estrada e pedestres.

O farol alto é mais potente e tem um alcance de iluminação mais longo do que o farol de cruzamento. Para usar o farol alto, primeiro ative o modo de luzes automáticas ^[1] ou o feixe de cruzamento.

Você pode escolher entre o farol alto automático ou o farol alto manual.

Você ativa o farol alto automático girando o anel na haste do volante do lado esquerdo para o símbolo de farol alto automático . O anel sempre retorna para o modo de luzes automáticas ^{AUTO}.

Quando o farol alto automático é ativado, o veículo adapta automaticamente o padrão do feixe para evitar ofuscar outros usuários da estrada.

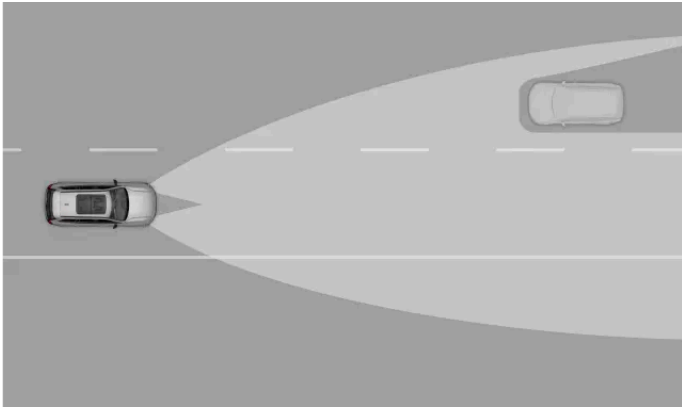

Os recursos adaptativos do farol alto automático.

(i) Nota

Quando ativado, o farol alto automático só ativa em velocidades acima de aproximadamente 20 km/h (12 mph) em condições de baixa luminosidade.

Há símbolos no visor do motorista que mostram qual configuração de farol alto está ativa no momento. Entre eles:



O farol alto manual está ativo.



O farol alto automático está ativado.



O farol alto automático está ativo.

(!) Importante

Certifique-se de que as câmeras do veículo estejam bem conservadas e mantidas limpas. Se a visão das câmeras estiver comprometida pela sujeira, elas não poderão obter informações suficientes para direcionar adequadamente as respostas de iluminação do veículo.

[1] AUTO

9.1.1.3. Luz de passagem

O feixe de cruzamento reduz o risco de ofuscar outros usuários da estrada.

O feixe de cruzamento faz parte do modo de luzes automáticas. No entanto, você pode selecionar manualmente o feixe de cruzamento para manter as luzes dianteiras abaixadas.

O conteúdo deste manual representa o status do manual do usuário no momento da impressão e pode não ser totalmente válido em casos futuros. Para obter mais informações, consultar a nota de isenção de responsabilidade completa na primeira página.

 **Dica**

Iluminação ruim e condições de escuridão

Se você tiver o modo de luzes automáticas selecionado no anel giratório da haste do lado esquerdo e o veículo detectar condições de pouca iluminação ou escuridão, o veículo ligará automaticamente o feixe de cruzamento. Quando o veículo detecta novamente condições melhores de iluminação, como ao sair de um túnel, ele desliga automaticamente o feixe de cruzamento.

9.1.1.3.1. Ativação do farol de cruzamento

O feixe de cruzamento pode ser selecionado manualmente no anel giratório na haste do volante do lado esquerdo.

A seleção manual do feixe de cruzamento mantém as luzes dianteiras apagadas.



O símbolo do feixe de cruzamento no anel giratório na haste do lado esquerdo

1. Gire o anel na haste do volante do lado esquerdo para a posição do feixe de cruzamento .

Desative o feixe de cruzamento selecionando um modo de iluminação diferente.

9.1.1.3.2. Luzes de curva

As luzes de curva melhoram a visibilidade nas imediações do veículo.

Quando o feixe de cruzamento ou o modo de luzes automáticas ^[1] está ativo, as luzes de curva são acionadas ao dirigir em

baixa velocidade em condições de pouca iluminação ou escuridão.

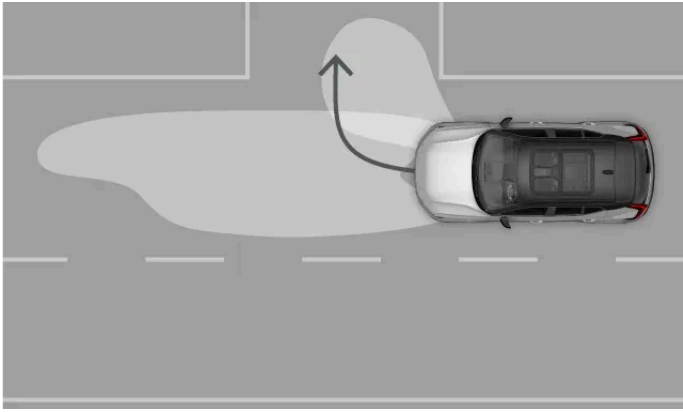

As luzes de curva

As luzes de direção iluminam a área perto do veículo para proporcionar melhor visibilidade ao fazer curvas.

i Nota

Ao fazer o movimento de virar sem usar os indicadores, apenas a luz do lado para o qual você está virando acenderá.

[1] AUTO

9.1.1.4. Ativação dos faróis de neblina dianteiros

As luzes de neblina dianteira foram projetadas para alertar o tráfego sobre sua presença em condições de tempo ruim e pouca luz.

Você precisa ativar manualmente a luz de neblina dianteira pelo botão na haste do volante do lado esquerdo.

1. Pressione o botão marcado com o símbolo da luz de neblina dianteira  na haste do volante do lado esquerdo para ligá-la ou desligá-la.
- > O símbolo das luzes de neblina aparece no visor do motorista indicando que a luz está ativa.

As luzes de neblina dianteiras desligam automaticamente se você mover o anel giratório na haste do lado esquerdo para o símbolo 0 .

9.1.1.5. Ativação da luz de neblina traseira

O conteúdo deste manual representa o status do manual do usuário no momento da impressão e pode não ser totalmente válido em casos futuros. Para obter mais informações, consultar a nota de isenção de responsabilidade completa na primeira página.

A luz de neblina traseira foi projetada para alertar o tráfego atrás de você sobre sua presença em condições de tempo ruim e pouca luz.

Você precisa ativar manualmente a luz de neblina traseira pelo botão na haste do volante do lado esquerdo.

 **Nota**

- A luz de neblina traseira não pode ser ativada se o anel giratório na haste esquerda estiver na posição 0.
- Quando as luzes de posição são selecionadas, a luz de neblina traseira só é ativada se as luzes de neblina dianteiras estiverem acesas.

1. Pressione o botão marcado com o símbolo da luz de neblina traseira  na haste do volante do lado esquerdo para ligá-la ou desligá-la.

> O símbolo da luz de neblina traseira aparece no visor do motorista indicando que a luz está ativa.

A luz de neblina traseira desliga automaticamente se você mover o anel giratório na haste do lado esquerdo para o símbolo 0 .

 **Nota**

Quando você conecta um reboque, a luz de neblina traseira pode não acender, pois a funcionalidade da luz de neblina traseira é transferida para o reboque. Verifique se o reboque está equipado com uma luz de neblina traseira antes de ativar a luz de neblina traseira para garantir uma operação segura.

9.1.1.6. Ativação das luzes de presença

As luzes de presença ajudam a alertar outros usuários da estrada sobre a presença do seu veículo.

As luzes de presença são úteis quando você precisa alertar outros usuários da estrada sobre sua posição, como quando você pretende deixar o veículo parado por um curto período.



O símbolo das luzes de presença no anel giratório na haste do lado esquerdo

1. Gire o anel na haste do volante do lado esquerdo para a posição  das luzes de presença.

As luzes de presença permanecerão acesas por um longo tempo quando o veículo estiver estacionado. Desative a luz de presença selecionando um modo de iluminação principal diferente.

Nota

Abertura do porta-malas

Se você abrir o porta-malas em condições de pouca luz, as luzes de posição traseiras ativarão automaticamente.

9.1.1.7. Reorientação das luzes para o tráfego local

Se você for a uma região com lado do motorista diferente do seu, poderá alterar a orientação das luzes nas configurações.

Quando você reorienta as luzes para o tráfego local, as luzes se ajustam para reduzir o brilho e evitar ofuscar os outros usuários da estrada.

Seleção da orientação das luzes

1. Pressione o símbolo do veículo  na barra inferior e acesse **Configurações**.

2. Acesse **Controles** → **Luzes e displays** → **Luzes externas** → **Adaptar luzes para condução do lado esquerdo**.
 3. Reoriente as luzes pressionando para ligar ou desligar.
- > Uma notificação é exibida no visor do motorista.

 **Importante**

Até que sejam desmarcadas, as luzes permanecem reorientadas toda vez que você iniciar uma nova condução. Lembre-se de desativá-las quando não precisar mais alterar a orientação das luzes.

9.1.1.8. Luzes de aviso de perigo

Se houver risco potencial para o tráfego ao redor, você deve ligar as luzes de emergência. Isto ajuda a alertar outros usuários da estrada sobre a necessidade de uma maior conscientização.

 **Importante**

É responsabilidade do motorista usar luzes de perigo de acordo com as leis e os regulamentos de trânsito locais.

O botão das luzes de aviso de perigo está localizado abaixo do visor central.

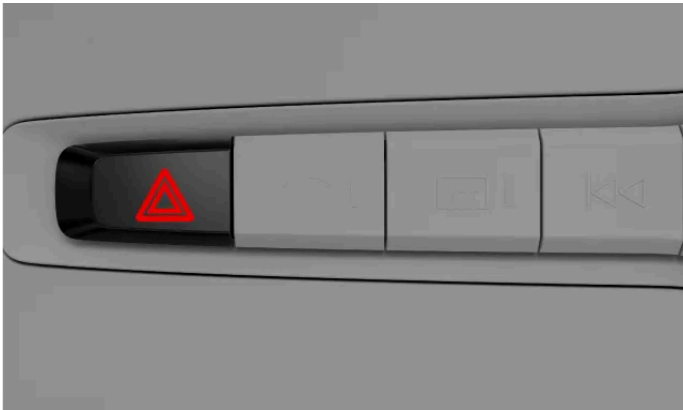

A localização do botão das luzes de advertência de perigo abaixo do visor central

O status e o ponto de interação para controlar as luzes de perigo são indicados pelo símbolo associado.



Ativação automática

As luzes de aviso de perigo se acendem automaticamente quando as luzes de freio de emergência são acionadas devido a uma frenagem brusca. Você pode desligá-las novamente com o botão, ou deixá-las desligarem automaticamente quando começar a

O conteúdo deste manual representa o status do manual do usuário no momento da impressão e pode não ser totalmente válido em casos futuros. Para obter mais informações, consultar a nota de isenção de responsabilidade completa na primeira página.

conduzir novamente.

No caso de uma colisão

Suas luzes de perigo se acenderão automaticamente no caso de uma colisão.^[1]

^[1] Isto depende da regulamentação local e das normas regionais.

9.1.1.8.1. Ativação do pisca alerta

As luzes de aviso de perigo (pisca alerta) são essenciais para a segurança ao dirigir. Certifique-se de saber como funcionam.



Símbolo do pisca alerta

Quando você entra no veículo, o botão das luzes de emergência acende, mostrando que você pode usá-lo.

1. Pressione o botão das luzes de aviso de perigo abaixo do visor central.
- > Ambos os símbolos dos indicadores de direção no visor do motorista e os botões das luzes de aviso de perigo piscam simultaneamente no mesmo ritmo das luzes. Você também ouvirá um som de tique-taque.

9.1.2. Operação dos indicadores de direção

Use os indicadores de direção para informar como você pretende manobrar o veículo. Os controles estão localizados na haste do volante do lado esquerdo.

Os indicadores têm dois tipos de ativação: rápida e padrão. Enquanto os indicadores estiverem piscando, você ouvirá um som

de tique-taque e verá um símbolo indicador de direção no visor do motorista.

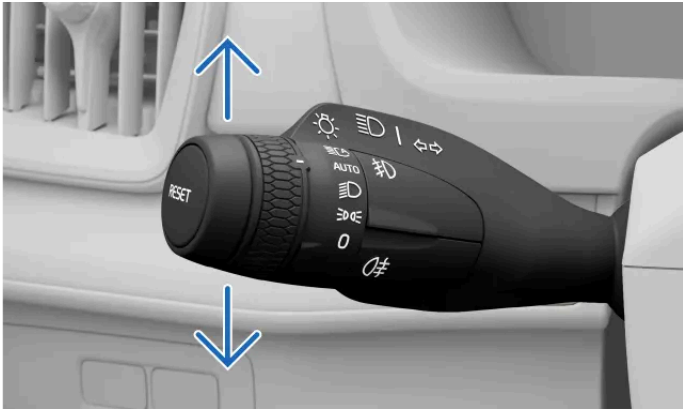

Os indicadores na haste esquerda

Indicação rápida

1. Mova a alavanca do volante de direção do lado esquerdo levemente para cima ou para baixo e deixe-a voltar para o meio.
 - > Os indicadores piscam três vezes antes de desligarem.

Indicação padrão

2. Mova a haste do volante do lado esquerdo para cima para ligar o indicador direito e para baixo para ligar o indicador esquerdo.
 - > Os indicadores piscam continuamente até que você endireite o volante depois de virar.

i Nota

Você pode cancelar os indicadores de direção movendo a haste do volante do lado esquerdo de volta à posição original.

i Nota

Falha do indicador

Em caso de falha ou dano nos indicadores de direção, o som e o símbolo piscante do indicador serão duas vezes mais rápidos que o normal e o símbolo de falha aparecerá no visor do motorista.

9.1.3. Luzes externas de conveniência

Há funções de iluminação disponíveis que facilitam a visualização quando você está fora e se aproximando do seu veículo.

Luzes de saudação

O conteúdo deste manual representa o status do manual do usuário no momento da impressão e pode não ser totalmente válido em casos futuros. Para obter mais informações, consultar a nota de isenção de responsabilidade completa na primeira página.

Certas luzes são ativadas automaticamente por um curto período de tempo quando você se aproxima e destrava o veículo.

Luz de orientação

Quando você trancar e sair do seu veículo, ele pode fornecer iluminação extra ao redor da parte externa por um curto período.

9.1.3.1. Luzes de saudação

Seu veículo pode indicar que reconhece você chegando com luzes de saudação.

Você pode ativar o recurso pelo visor central.

Luzes de saudação

Uma breve sequência de luzes é acionada quando você se aproxima e destrava seu veículo.

9.1.3.1.1. Ativação das luzes de saudação

Você pode ativar a sequência de luzes de saudação para quando destravar o veículo.

As luzes de saudação exibem uma sequência curta de luzes e proporcionam melhor visibilidade conforme você se aproxima e destrava o veículo.

1. Pressione o símbolo do veículo  na barra inferior e acesse **Configurações**.
2. Acesse **Controles** → **Travamento** → **Luzes de aproximação**.
3. Ative ou desative as luzes de saudação

A configuração das luzes de saudação fica ativa até que você a desative.

9.1.3.2. Luz de orientação

A luz de orientação ajuda a enxergar quando você está fora do veículo e a ser visto(a) por outras pessoas. Isto é útil quando você está estacionado em um local escuro.

A luz de orientação fornece iluminação extra ao redor da parte externa do seu veículo por um curto período quando você trava e sai. Você pode ativar a luz de orientação usando a haste do volante do lado esquerdo.

9.1.3.2.1. Ativação da luz de orientação

Encontre os controles de ativação da luz de orientação.

 **Nota**

Certifique-se de que seu veículo esteja parado e desligado antes de ativar a luz de orientação.

1. Mova a haste do volante do lado esquerdo para frente e solte-a.
- > Uma notificação aparece no visor do motorista para indicar que a luz de orientação está ativa. A iluminação externa, como as luzes de posição, os feixes dos faróis e a iluminação da placa de número, é ligada.
2. Saia do veículo e trave a porta.

A luz de orientação fica ativa por cerca de um minuto.

9.2. Espelhos

O espelho retrovisor e os dois espelhos retrovisores laterais são importantes para sua percepção ao dirigir. Certifique-se de ajustar os espelhos conforme suas necessidades antes de dirigir.

Espelho retrovisor

Você pode ajustar o espelho retrovisor interno movendo-o manualmente.

 **Dica**

Use o recurso de esmaecimento automático

O esmaecimento automático pode reduzir o brilho de luzes fortes no espelho. O esmaecimento automático só é acionado quando condições de pouca luz são detectadas fora do veículo. Certifique-se de ter o recurso de esmaecimento automático ativado para evitar ofuscamento.

Espelhos retrovisores laterais

É possível ajustar e redefinir a posição dos espelhos retrovisores laterais, bem como dobrar os espelhos, usando os controles no painel de botões da porta do motorista.



Controles para ajuste dos espelhos retrovisores laterais

Se você quiser que os espelhos retrovisores laterais dobrem automaticamente ao trancar o veículo, é possível ativar uma configuração para isso nas configurações de travamento por meio do visor central.

Os espelhos retrovisores laterais são aquecidos para evitar que o gelo e a geada impeçam a visibilidade. Os aquecedores dos espelhos retrovisores laterais iniciam automaticamente quando você ativa o desembaçador traseiro.

 **Aviso**

Os espelhos retrovisores laterais são curvos para melhorar a visibilidade. Os objetos podem parecer estar mais longe do que realmente estão.

9.2.1. Habilitação de esmaecimento automático

As luzes brilhantes podem refletir no espelho retrovisor, por exemplo, a partir dos faróis de outros veículos. Isso pode causar um efeito de brilho, mas o esmaecimento automático de seu veículo neutraliza isso.

Habilite o esmaecimento automático para evitar ser distraído pela luz por trás. Para seu conforto, certifique-se de ativá-lo antes de começar a dirigir. Você pode desativá-lo da mesma forma que o ativa.

Nota

Se os sensores de luz do espelho retrovisor estiverem obstruídos de forma a impedir que a luz chegue até eles, o efeito de escurecimento automático será reduzido. Por exemplo, permissões de estacionamento ou guarda-sóis podem impedir que a luz alcance os sensores.

1. Pressione o símbolo do veículo  na barra inferior e acesse **Configurações**.
2. Acesse **Controles** → **Espelhos e limpadores** → **Esmacer o espelho retrovisor automaticamente**.
3. Ative ou desative.

9.2.2. Ajuste dos espelhos retrovisores laterais

Antes de começar a dirigir, certifique-se de que os espelhos retrovisores laterais estejam em posições que lhe proporcionem boa visibilidade.

É necessário ligar o veículo para poder ajustar os espelhos retrovisores laterais.

1. Selecione o espelho retrovisor que deseja ajustar pressionando o botão correspondente no painel de botões da porta do motorista.
 - Pressione o botão L para ajustar o espelho retrovisor esquerdo.
 - Pressione o botão R para ajustar o espelho retrovisor direito.
- > O botão acende para indicar que você pode ajustar o espelho retrovisor lateral selecionado.
2. Use a alavanca de controle no painel de botões para ajustar a posição do espelho.
3. Pressione o botão L ou R novamente para concluir o ajuste do espelho.
- > A luz do botão apaga para indicar que o espelho foi ajustado.



Dica

Inclinação manual dos espelhos retrovisores laterais quando em marcha à ré

Você também pode inclinar os espelhos retrovisores laterais quando o carro estiver em marcha à ré. Isso pode ser útil ao estacionar para que você possa ver o meio-fio com mais clareza. Basta pressionar duas vezes o botão do espelho retrovisor lateral que você deseja inclinar e ele se inclinará para baixo. Os espelhos retornam às suas posições originais quando você troca de marcha.

Inclinação automática dos espelhos retrovisores laterais quando em marcha à ré

Ative a opção **Inclinação dos espelhos externos em ré** nas configurações de controle para que os espelhos retrovisores laterais inclinem automaticamente para baixo quando você colocar o veículo em marcha à ré. Os espelhos retornam às suas posições originais quando você troca de marcha.

9.2.3. Dobramento dos espelhos retrovisores laterais

Você pode dobrar e desdobrar os espelhos retrovisores laterais usando os botões no painel de botão da porta do motorista.

Dobrar os espelhos retrovisores laterais pode ser útil ao estacionar ou dirigir em espaços estreitos.

1. Pressione e mantenha pressionados os botões L e R no painel de botão da porta do motorista simultaneamente por um curto período de tempo.
- > Os espelhos retrovisores laterais começam a dobrar quando você solta os botões.



Dica

Desdobramento dos espelhos retrovisores laterais

Desdobre os espelhos retrovisores da mesma forma que os dobrou. Os espelhos desdobram para as posições em que estavam antes de serem dobrados.

Dobramento automático quando você trava ou destrava o veículo

É possível ativar ou desativar o dobramento automático dos espelhos retrovisores laterais quando você trava ou destrava o veículo. Basta acessar o travamento nas configurações de controles por meio do visor central e ativar ou desativar a opção **Rebater espelhos automaticamente**.

Se você ativar o dobramento automático, mas depois dobrar os espelhos retrovisores por conta própria e travar o veículo, os espelhos não desdobrarão automaticamente quando você destravar o veículo. Você precisa usar o painel de botão da porta do motorista novamente para desdobrar os espelhos.

9.2.4. Redefinição das posições dos espelhos retrovisores laterais

Se você dobrar ou desdobrar os espelhos retrovisores laterais manualmente, será necessário redefinir as posições dos espelhos para que o veículo possa dobrá-los novamente.

Talvez seja necessário dobrar ou desdobrar os espelhos retrovisores laterais manualmente devido a fatores externos, como quando os espelhos dobrados estão congelados no lugar. Mover os espelhos com as mãos impede que o veículo possa dobrá-los ou desdobrá-los automaticamente. É necessário redefinir as posições dos espelhos retrovisores laterais usando o painel de botões da porta do motorista para que o veículo possa mover os espelhos novamente.

1. Dobre os espelhos retrovisores laterais pressionando e segurando os botões L e R no painel de botões da porta do motorista simultaneamente por um curto período.
 2. Desdobre os espelhos retrovisores laterais pressionando e segurando os botões L e R no painel de botões da porta do motorista simultaneamente por um curto período novamente.
- > As posições dos espelhos são redefinidas e o rebatimento automático volta a funcionar.

Se o veículo ainda não conseguir dobrar os espelhos retrovisores laterais, tente redefinir suas posições novamente.

9.3. Limpadores e lavadores

Os limpadores e lavadores trabalham juntos para manter os para-brisas limpos e claros.

! Importante

Antes de ativar os limpadores, verifique se as palhetas não estão congeladas no lugar e certifique-se de remover alguma neve ou gelo no para-brisa.

Controles do limpador e do lavador



Você controla os limpadores e lavadores usando a haste do volante do lado direito.

Sensor de chuva

Se o carro detectar água no para-brisa dianteiro quando o sensor de chuva estiver ativo, os limpadores de para-brisas serão acionados automaticamente.

Você pode pressionar o botão do sensor de chuva na haste para ativar o sensor e girar a roda de rolagem para ajustar a sensibilidade. O sensor de chuva permanecerá ativo até que você pressione o botão novamente ou selecione outro modo do limpador. Quando o sensor de chuva está ativo, você vê um símbolo no visor do motorista.



Símbolo do sensor de chuva ativo

Lavadores

Os bicos do lavador são integrados nos braços do limpador para distribuir eficientemente o fluido do lavador. Os bicos são aquecidos automaticamente em condições frias para impedir que o fluido do lavador congele.

Seu veículo avisa quando é hora de reabastecer o fluido do lavador. Quando o fluido do lavador estiver acabando, uma mensagem será exibida no visor central.

! Importante

Manutenção, reabastecimento e reposição

- Limpe as palhetas do limpador regularmente.
- Substitua as palhetas do limpador se mostrarem sinais de desgaste.
- Reabasteça o fluido do lavador quando o veículo informar para fazê-lo.
- Evite usar os limpadores sem lubrificação, seja da chuva ou do fluido do lavador. Isso pode causar desgaste ou danos.

Segurança na lavagem do veículo

Ative o sensor de chuva quando entrar em uma lavagem de veículo. Do contrário, o sensor de chuva fará com que os limpadores ativem, o que pode resultar em danos.

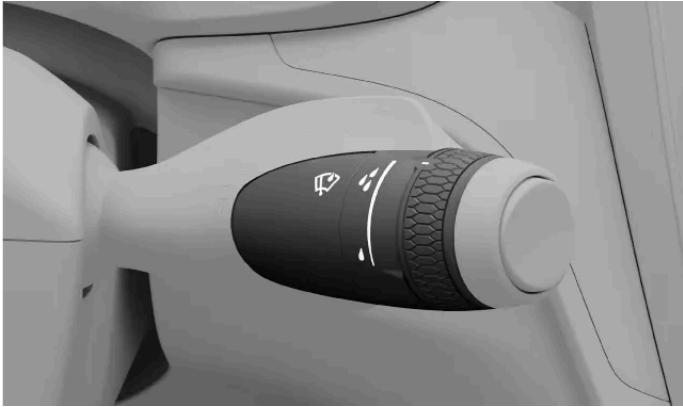

9.3.1. Controle dos limpadores dianteiros

Você pode ativar manualmente os limpadores de para-brisa ou mudar a maneira como eles funcionam.



Os controles do limpador dianteiro se encontram na haste do volante do lado direito.

Há diferentes modos do limpador dianteiro que podem ser ativados com o uso da haste direita. Os modos são:

-  Velocidade alta
-  Velocidade normal
- INT** Limpeza intervalada
- 0** Os limpadores estão desligados
-  Movimento único

Movimento único

- Pressione a haste para baixo e solte-a.

Seleção de modo do limpador

- Pressione a haste para cima ou para baixo.

Ativação do sensor de chuva

- Selecione o modo 0 e pressione o botão do sensor de chuva .

Ajuste da sensibilidade do sensor de chuva ou da frequência do intervalo de limpeza

- Gire a roda de rolagem no final da haste.

9.3.2. Ativação dos lavadores

Ative os lavadores de para-brisa com a haste do volante do lado direito.



Haste do volante do lado direito

Lavadores dianteiros

- Puxe a haste em sua direção e segure-a por alguns segundos.
- > Os lavadores do para-brisa dianteiro são ativados.

Quando você solta a haste direita, os limpadores fazem algumas passagens para limpar o excesso de fluido.

10. Suporte à condução e navegação

Os recursos de suporte à condução são projetados para aumentar a segurança, o conforto e a conveniência quando você estiver usando o seu veículo. Eles ajudam você a dirigir, planejar a rota e tomar decisões na direção.



A coleção de recursos de suporte à condução desse veículo pode ajudá-lo a dirigir, navegar e estacionar. Alguns são projetados exclusivamente para melhorar a segurança, outros para a conveniência. Alguns recursos são projetados com ambas as finalidades em mente.

Quando usados corretamente, os recursos de suporte à condução podem reduzir o esforço de dirigir, ajudar a reduzir as distrações e aumentar a segurança para você e para os outros. Eles geralmente aproveitam a capacidade do veículo de monitorar e acompanhar o ambiente ao seu redor. Alguns recursos fornecem essas informações a você para aumentar a conscientização do motorista, enquanto outros recursos proporcionam reações rápidas aos perigos identificados pelo veículo.

10.1. Navegação

Use o aplicativo de navegação Google Maps para obter direções e informações de trânsito e encontrar a estação de serviço mais próxima.

Quando o veículo está conectado à internet, pode baixar continuamente mapas e informações de trânsito para ajudar você a navegar até um destino. A orientação de navegação pode ser exibida no visor do veículo.

O veículo conhece a localização pelo GPS e a mostra nas visualizações de mapa nos visores do veículo.

Aplicativo de navegação



Símbolo do Google Maps

Nota

Versão mais recente do aplicativo

Não se esqueça de atualizar o aplicativo sempre que houver uma nova versão disponível. A funcionalidade e o suporte para versões antigas podem variar.

Dica

Alteração no tamanho do mapa

Você pode aumentar o mapa de navegação na visualização inicial do visor central pressionando o botão home — abaixo da barra inferior. Para que o mapa volte ao tamanho original, basta pressionar o botão home novamente.

Recursos de navegação conectados

Sempre que o seu veículo estiver conectado à internet, ele poderá obter as informações de navegação mais recentes.

Informações de trânsito em tempo real	Você pode obter informações de trânsito em tempo real se o veículo estiver conectado à Internet. Por exemplo, você pode ver se o trânsito está se movendo lentamente. Linhas coloridas diferentes que correspondem a situações de tráfego aparecerão na rota escolhida no mapa. Se a conexão de internet for perdida, as linhas desaparecerão depois de um tempo. Você também recebe informações sobre as condições de tráfego ao longo da rota escolhida, como obras na rodovia ou acidentes.
Rotas alternativas e tráfego redirecionado	Quando você define um destino no aplicativo de navegação, a rota mais rápida é sugerida, levando também em conta suas configurações de navegação. Por exemplo, você pode optar por evitar pedágios ou balsas. A rota escolhida pode ser redirecionada enquanto você estiver dirigindo, por exemplo, quando houver um acidente ou uma condição de trânsito que afete o tempo de viagem.
Compartilhamento de informações com outros dispositivos	Vincule sua conta do Google a um perfil do usuário ativo para obter as mesmas informações do Google Maps no seu veículo e nos seus outros dispositivos. Destinos salvos em sua conta do Google usando outros dispositivos, tais como casa, trabalho, favoritos e últimas buscas, estarão disponíveis em seu veículo também.

Mapas off-line

Quando você está conectado à Internet, o Google Maps faz o download automático dos dados do mapa com base na sua posição atual para que eles estejam disponíveis mesmo que o veículo tenha uma recepção ruim ou não tenha conexão com a Internet. Você também pode optar por selecionar e fazer o download de uma área do mapa por conta própria. Esse recurso está disponível nas configurações do Google Maps.

Informações exibidas

Quando uma rota é adicionada, as seguintes informações da viagem sobre o percurso são mostradas no visor central:

- Tempo de percurso
- Distância até o próximo destino em sua rota, por exemplo, uma parada extra
- Hora estimada de chegada
- O nome do próximo destino em sua rota

O conteúdo deste manual representa o status do manual do usuário no momento da impressão e pode não ser totalmente válido em casos futuros. Para obter mais informações, consultar a nota de isenção de responsabilidade completa na primeira página.

- Estado de carga estimado ao chegar ao destino

Dependendo do modo de exibição selecionado, o visor do motorista mostra diferentes quantidades de informações sobre mapa e orientação.

Configurações de navegação

Você pode alterar as configurações de navegação no aplicativo de navegação.



Aviso

Como evitar distrações para o motorista

Evite qualquer interação com o sistema do veículo ou outros dispositivos que possam distraí-lo(a) de conduzir em segurança. Qualquer tarefa que não permita a você manter a atenção na estrada e no tráfego ao redor deve ser realizada quando o veículo estiver estacionado.



Nota

Limitações de navegação

- O recurso de navegação é fornecido por um fornecedor terceirizado. A disponibilidade, o procedimento e a funcionalidade podem variar ao longo do tempo e conforme a região.
- Às vezes, as instruções de navegação podem ser menos confiáveis devido a fatores como o clima e as condições da estrada.

Sem conexão ou conexão ruim com a Internet

O aplicativo de navegação pode ter problemas para encontrar uma rota ou sinal quando você estiver em um local que possa interferir na sua conexão com a Internet, como um túnel ou um estacionamento de vários andares.

10.1.1. Localização e seleção de um destino de navegação

Encontre seu destino usando o campo de pesquisa ou um comando de voz. O veículo sugere rotas para você escolher.

1. Pressione o símbolo  da biblioteca de aplicativos na barra inferior e abra o Google Maps.
2. Insira o endereço ou destino no campo de pesquisa.
- > Uma rota é sugerida juntamente com rotas alternativas.
3. Selecione sua rota preferida.
4. Selecione iniciar.

> Iniciar as instruções de navegação.

10.2. Detecção de arredores e tráfego

Esta seção aborda os fundamentos de como funcionam as câmeras, os radares e outros sensores, inclusive suas limitações. Entender como o seu veículo percebe o ambiente pode ajudá-lo a usar recursos que dependem dessa capacidade.

A capacidade do seu veículo de entender o ambiente ao seu redor é obtida por meio de vários sistemas e tipos de sensores. A interpretação que o veículo faz dos dados coletados ajuda a informar seu comportamento, especialmente para os recursos de suporte à condução

Câmeras	As câmeras funcionam de forma semelhante ao olho humano. O que elas capturam é usado para diferentes finalidades, o que depende da câmera. Por exemplo, a câmera dianteira superior ajuda o veículo a identificar coisas como sinais de trânsito e marcações na pista, enquanto o que a câmera de estacionamento traseira captura aparece no visor central.
Radares	Os radares usam ondas de rádio para coletar informações sobre o entorno do veículo. Eles podem identificar a distância até os objetos e certos aspectos do movimento deles. Essas informações são essenciais para vários recursos do veículo.
Sensores de estacionamento	Esses sensores usam ondas sonoras para detectar objetos relativamente próximos. Eles funcionam enviando pulsos ultrassônicos que podem retornar aos sensores quando encontram um objeto.

Como os sistemas funcionam juntos

Os diferentes tipos de detecção se complementam. Às vezes, eles são usados sozinhos e, às vezes, juntos.

Importante

Mesmo quando usados em conjunto, esses sistemas de detecção não conseguem lidar com todas as condições e situações de tráfego. Por isso que é importante que o motorista nunca confie totalmente nos recursos de suporte à condução. Esteja sempre atento(a) às condições e situações em que o desempenho dos recursos de suporte à condução é afetado pelas limitações dos recursos.

Limitações gerais de detecção e identificação

Cada tipo de detecção tem seu próprio conjunto de limitações, mas também há alguns aspectos gerais a serem considerados.

- O veículo nem sempre consegue lidar com situações imprevisíveis ou incomuns. Quando o veículo tem dificuldade para identificar corretamente o ambiente ou a situação do tráfego, a precisão de sua resposta é afetada.
- Os danos ao veículo podem afetar a detecção e os recursos que o utilizam. Muitas falhas podem ser identificadas pelo veículo, mas algumas podem não ser possíveis de serem identificadas por ele mesmo. É por isso que é importante garantir que o veículo esteja em boas condições e funcionando. Entre em contato com uma Oficina Volvo autorizada se suspeitar que há algum defeito ou se notar danos no veículo.
- Os fatores e condições limitantes podem coincidir, e frequentemente coincidem. Eles podem se combinar e interagir de forma que resultem em uma resposta incorreta do veículo.

Limitações da detecção de obstáculos

O conteúdo deste manual representa o status do manual do usuário no momento da impressão e pode não ser totalmente válido em casos futuros. Para obter mais informações, consultar a nota de isenção de responsabilidade completa na primeira página.

A detecção de obstáculos ajuda o veículo a identificar determinados objetos estacionários e em movimento. Os objetos podem ser outros usuários da rodovia, como pedestres ou outros veículos, animais, barreiras ou outros objetos. Se estiverem dentro ou perto do caminho de condução do veículo, podem representar um risco de colisão. Dependendo das circunstâncias, o veículo poderá avisar ou intervir se o objeto for identificado com precisão. Para todos os tipos de objetos que o veículo pode identificar, há muitos fatores que podem impedir a identificação precisa. Exemplos de fatores limitantes, situações e eventos incluem:

- Objetos e usuários da rodovia muito espaçados, sobrepostos ou parcialmente bloqueados.
- Objetos e usuários de rodovias que se misturam ao fundo.
- Objetos e usuários da rodovia que se movem ou aceleram particularmente rápido.
- Veículos incomuns, como bicicletas reclinadas, colheitadeiras ou reboques com cargas de formato estranho.
- Bicicletas de um tipo ou tamanho diferente em comparação com uma bicicleta normal de adulto.
- Novos meios de transporte.
- Roupas ou objetos carregados que alteram a silhueta de um pedestre.
- Pedestres com menos de 80 cm (32 polegadas).
- Obstáculos inclinados de forma a criar uma silhueta desconhecida.
- Tamanho e velocidade dos animais. Os cães e gatos geralmente são muito pequenos para identificar de forma confiável.

Nota

Exemplos de detecção de tráfego

Exemplos de diferentes cenários de tráfego podem ajudá-lo a entender algumas das limitações dos sistemas de detecção do seu veículo. Os cenários do mundo real geralmente são mais complexos do que os exemplos ilustrativos ^[1] deste manual.

Fora do campo de visão e detecção tardia

As várias zonas de detecção ao redor do veículo são estáticas, cada uma com um alcance e um campo de visão limitados. Se algo entrar em uma zona de detecção em um ângulo incomum, em alta velocidade ou muito próximo ao seu veículo, isso pode causar uma resposta rápida. Isso reduz as margens de segurança em comparação com uma situação em que a detecção antecipada fosse possível.

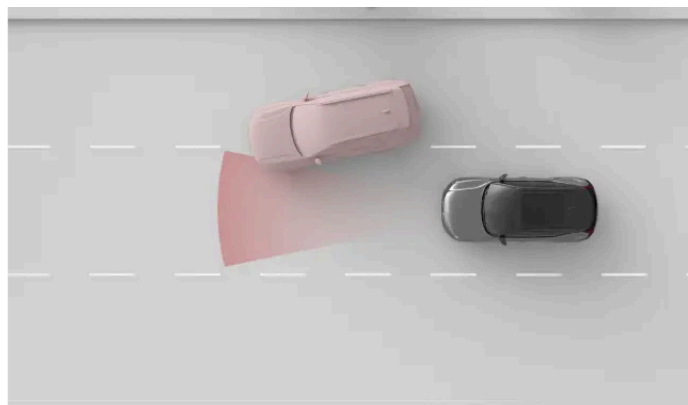

A zona de detecção do radar dianteiro tem uma largura limitada. Se você for ultrapassado por outro veículo, a detecção pode ocorrer relativamente tarde, causando uma resposta repentina do seu veículo.

! **Importante**

Posicionamento na faixa e veículos pequenos

Para a detecção a frente, o meio da faixa é mais favorável em comparação com suas partes externas. Os veículos podem passar despercebidos se não ocuparem o meio da faixa. Embora isso possa acontecer com qualquer veículo, o risco é maior para veículos pequenos, como motocicletas. Eles ocupam menos largura da faixa e podem se movimentar mais dentro da faixa. Sempre preste mais atenção a qualquer veículo que não esteja dirigindo no meio da faixa.

Forma, tamanho e número de objetos

A detecção pode ser menos confiável dependendo da forma, do tamanho e do número de objetos em uma zona de detecção. A identificação da distância até o veículo mais próximo à frente pode se tornar menos precisa dependendo desses fatores, especialmente se eles forem combinados.

- Objetos pequenos são mais difíceis de identificar.
- Quanto mais objetos, mais difícil é identificar cada um deles.
- Os objetos próximos que se sobrepõem são mais difíceis de identificar.
- Objetos com formas não uniformes, como saliências ou partes que sobressaem, são mais difíceis de identificar.

A presença de um veículo grande na frente pode dificultar a identificação de um veículo menor, como uma motocicleta.

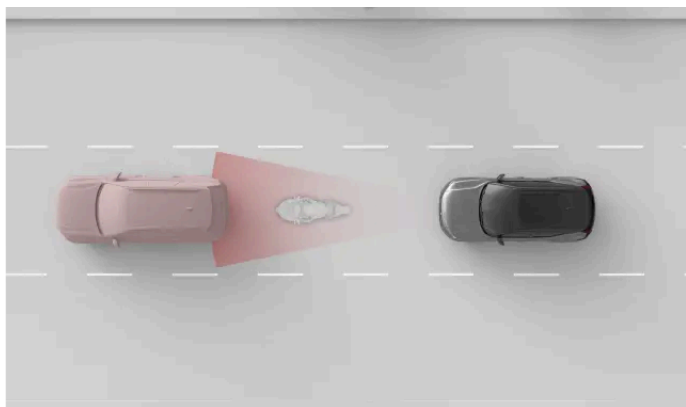

A motocicleta menor e o veículo estão próximos um do outro e se sobrepõem, tornando a detecção da motocicleta menos precisa.

! **Importante**

Reboque na frente

Em comparação com muitos outros veículos na rodovia, a detecção de reboques geralmente é menos confiável devido à sua forma e altura. Isso se aplica, em particular, a reboques estreitos, reboques baixos e reboques com plataformas de carga muito altas. Esses tipos de reboques geralmente não têm área de superfície suficiente na altura em que os sistemas de detecção frontal se concentram.

Rodovia e infraestrutura

As curvas na rodovia podem fazer com que o veículo interprete erroneamente a situação do tráfego. Por exemplo, ele pode perder o controle de um veículo ou identificar incorretamente em qual faixa o veículo adiante está.

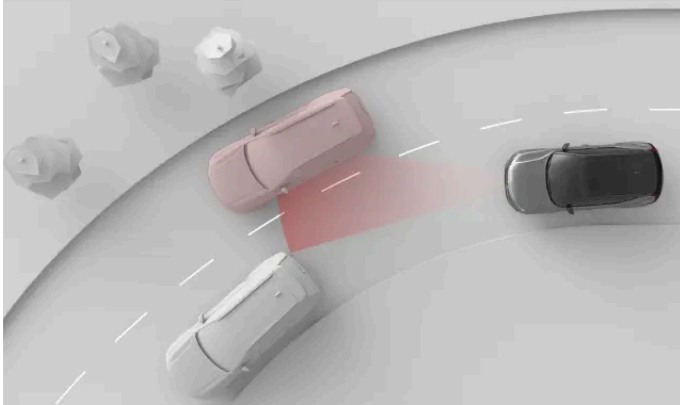

Em uma curva, o veículo adiante pode sair da zona de detecção. Os veículos na faixa adjacente também podem entrar na zona, afetando a percepção do seu veículo quanto à distância do tráfego adiante.

! Importante

Condições e irregularidades da rodovia

As características comuns e incomuns das rodovias podem impactar a eficácia dos sistemas de detecção do veículo.

- Curvas acentuadas e solavancos na rodovia podem obscurecer temporariamente partes importantes dos arredores do veículo, como outros veículos ou marcações na rodovia.
- Uma infraestrutura de rodovia fora do padrão ou incomum pode não ser identificada corretamente pelo veículo. Por exemplo, obras na pista ou desvios de tráfego podem resultar em conjuntos múltiplos ou conflitantes de marcações na pista.
- As marcações ou sinalizações de rodovia desgastadas podem não ser identificadas corretamente.

[1] As representações dos sistemas de detecção e dos arredores do veículo não estão em escala.

10.2.1. Locais das câmeras, sensores e radares

Saber a localização dos diferentes componentes usados pelo veículo para mapear seu entorno ajuda a mantê-los livres de sujeira, obstruções e danos acidentais.

Muitos dos recursos de suporte à condução do seu veículo dependem de dados de componentes que fazem a varredura e o mapeamento do entorno do veículo, como câmeras, sensores e radar. Esta seção não mostra todos os componentes e suas localizações precisas, mas dá a você uma ideia geral de onde se encontram. As áreas indicadas nesta seção são especialmente importantes em termos de manutenção da limpeza. Danos nessas áreas também podem afetar funções que dependem de componentes ali localizados.



Aviso

Limpeza regular

Os locais de câmeras, sensores e radares no veículo devem ser limpos regularmente e mantidos sem etiquetas, objetos, sujeira e outras possíveis obstruções. Do contrário, as funções do veículo podem responder incorretamente ou se tornar menos responsivas ou desativadas.

Raspagem do para-brisa

A área do para-brisa em frente às câmeras voltadas para frente tem o próprio aquecimento para descongelar e remover qualquer acúmulo de neve ou gelo. Não use raspador de gelo nessa área, pois isso pode riscar a superfície do vidro. Arranhões ou danos ao vidro podem interferir ou limitar as capacidades de detecção da câmera.

Acessórios montados

Esteja atento(a) aos efeitos dos acessórios montados no veículo, tais como acessórios das luzes externas dos transportadores de carga. Os próprios itens ou a carga que você adicionar podem obstruir câmeras, sensores ou radares.



- ① A parte superior central do para-brisas abriga uma câmera frontal.
- ② As câmeras de assistência ao estacionamento da vista lateral ficam localizadas nos espelhos retrovisores laterais.
- ③ Há um radar voltado para frente e uma câmera de assistência ao estacionamento na área do emblema na frente do veículo.



- ① Há uma câmera de assistência ao estacionamento na parte central traseira do veículo.
- ② A traseira do veículo também tem um radar em cada canto.



Dica

Localização dos sensores de estacionamento

Existem vários sensores de estacionamento ao longo da borda inferior do veículo. É possível ver as localizações exatas procurando as placas de cobertura em forma de botão ao longo do painel do para-choque.



Importante

Limpeza na frente dos radares

Se você encontrar sujeira, neve ou gelo, ou se o veículo indicar que um radar está bloqueado, você deve resolver o assunto o mais rápido possível. Sempre limpe e libere uma área grande em torno dos radares para disponibilizar todo o seu campo de visão.

10.2.2. Detecção e limitações da câmera

As câmeras do veículo capturam os arredores de forma semelhante ao olho humano. Essa comparação é útil para entender os recursos e limitações das câmeras.

As câmeras ajudam o veículo a identificar determinados objetos e superfícies que se destacam visualmente em relação ao fundo. Isso inclui coisas como marcações na pista, sinalizações de trânsito, pedestres e outros veículos.

As informações da câmera na visualização do estacionamento podem fornecer uma maneira adicional de monitorar os arredores do veículo.

Condições de luz

As câmeras precisam de luz para funcionar e são afetadas pelas condições de iluminação.

- Fontes de luz intensa, como o sol, podem causar brilho e reflexos que afetam negativamente a detecção da câmera.
- A baixa luminosidade pode afetar negativamente certos tipos de detecção da câmera.
- Alguns tipos de detecção exigem condições de baixa luminosidade. Quando está escuro, as luzes de outros veículos podem ser identificadas, pois se destacam contra o fundo.



Importante

Detecção da câmera no escuro

Para que o veículo possa identificar outros veículos quando estiver escuro, os outros veículos devem ter seus faróis e luzes traseiras acesas e estar claramente visíveis. Embora o veículo também use outros tipos de detecção, como o radar, ele pode não ter informações suficientes para identificar de forma confiável os veículos que não são vistos pelas câmeras. Vários recursos de suporte à condução podem ser afetados por isso, como intervenções de segurança, avisos de colisão e recursos que fornecem manutenção de distância.

Visibilidade

O conteúdo deste manual representa o status do manual do usuário no momento da impressão e pode não ser totalmente válido em casos futuros. Para obter mais informações, consultar a nota de isenção de responsabilidade completa na primeira página.

A baixa visibilidade para o motorista normalmente significa baixa visibilidade para as câmeras. Objetos que são difíceis de detectar pelo olho humano podem, às vezes, ser difíceis de detectar também pelas câmeras. Isso pode incluir objetos bem camuflados ou objetos cujos contornos não se destacam no plano de fundo.

- Neblina, chuva forte, neve ou tempestades de poeira podem limitar severamente a visibilidade das câmeras.
- Cuidado com a poeira, a água ou a neve no solo que podem ser levantadas pelo seu veículo, por outros veículos ou pelo vento.

Campo de visão e obstruções

As câmeras enxergam na direção para a qual estão voltadas e somente dentro de seu campo de visão. O campo de visão é diferente para cada câmera e depende da finalidade pretendida.

As obstruções limitam o que a câmera vê. Cada câmera visualiza os arredores de onde está montada, e qualquer coisa que entre em seu campo de visão bloqueia o que está atrás da obstrução. Os objetos próximos a uma câmera bloquearão mais o campo de visão da câmera do que os objetos mais distantes. Se o veículo detectar que uma câmera está bloqueada, ele poderá desativar determinados recursos que dependem dessa câmera.

- Certifique-se de que qualquer acessório montado, equipamento extra ou carga armazenada externamente não bloqueie parte do campo de visão das câmeras. Por exemplo, cargas de teto muito extensas podem bloquear parte da visão superior das câmeras dianteiras e traseiras.
- Reboques, suportes para bicicletas ou outros equipamentos montados na barra de reboque podem bloquear a visualização da câmera traseira.
- Sujeira, gelo, neve, gotículas de água e condensação nas lentes das câmeras obstruem a visão até certo ponto. Em alguns casos, o veículo pode ser capaz de identificar que algo está no caminho e notificá-lo. No entanto, ainda é recomendável inspecionar regularmente as câmeras e certificar-se de que estejam limpas e desobstruídas.



Aviso

Limpeza regular

Os locais de câmeras, sensores e radares no veículo devem ser limpos regularmente e mantidos sem etiquetas, objetos, sujeira e outras possíveis obstruções. Do contrário, as funções do veículo podem responder incorretamente ou se tornar menos responsivas ou desativadas.

Outras limitações

Se as câmeras ficarem muito quentes, elas podem ser temporariamente desligadas para protegê-las contra danos. Isso pode acontecer ao ligar o veículo depois de ter ficado estacionado em altas temperaturas em combinação com a luz solar direta que atinge a câmera. A câmera pode ficar disponível novamente assim que esfriar o suficiente.



Importante

Danos no para-brisa

Danos no para-brisas na área da câmera, incluindo pequenas lascas, arranhões ou rachaduras, podem afetar negativamente o desempenho da câmera e dos recursos que a usam. Isso pode causar redução da funcionalidade, respostas não confiáveis do veículo e desativação de recursos. Se ocorrerem danos, siga as recomendações separadas deste manual para lidar com danos no para-brisas.

10.2.3. Detecção de radar e limitações

Os radares usam ondas de rádio para coletar informações sobre o entorno do veículo. Eles podem identificar a distância até os objetos e certos aspectos do movimento deles. É importante não bloquear os radares.

Há vários radares apontados em diferentes direções para coletar informações sobre os arredores do veículo. Essas informações são usadas principalmente pelos recursos de suporte à condução no veículo. As ondas de rádio são continuamente enviadas e retornam se encontrarem um objeto em seu caminho. Conforme as ondas retornam, o veículo é capaz de calcular a posição e o movimento do objeto, por exemplo.

Os radares não são afetados pelas condições de luz, funcionando tão bem em um dia ensolarado quanto na escuridão total.

Importante

Uso responsável

Os radares e os recursos que dependem deles são complementos das práticas de direção segura. Eles não reduzem nem substituem a necessidade da atenção e do foco do motorista na condução segura.

Zona de detecção e campo de visão

Cada radar no veículo tem sua própria zona de detecção. A zona é limitada pelo campo de visão e pelo alcance do radar.

Os objetos no campo de visão bloqueiam o que está atrás deles. Quanto mais próximo algo estiver do radar, mais ele bloqueará o campo de visão do radar.

- Se um radar estiver bloqueado, determinados recursos poderão se tornar menos eficazes ou responder incorretamente.
- Se o veículo detectar que um radar está bloqueado, ele poderá desativar determinados recursos.
- Não coloque ou monte nada na frente ou próximo aos radares do veículo. Isso inclui adesivos, película de carroceria do veículo e fita adesiva.
- Danos na pintura na frente do radar podem afetar seu desempenho. Entre em contato com um ponto de serviço para realizar reparos se houver algum dano próximo aos radares. ^[1]
- Certifique-se de que qualquer acessório montado, equipamento extra ou carga armazenada externamente não bloqueie os radares do veículo.
- Reboques, suportes para bicicletas ou outros equipamentos montados na barra de reboque podem bloquear o radar, tornando-o indisponível, assim como determinados recursos.
- Radares são sensíveis ao acúmulo de sujeira, gelo ou neve na frente deles. Isso afeta as ondas de rádio e pode reduzir a capacidade de detecção de objetos do radar. A obstrução do radar nem sempre pode ser identificada pelo veículo. Em situações nas quais ela seja detectada, o veículo comunica isso por notificações nos visores. No entanto, ainda é recomendável inspecionar regularmente os radares e certificar-se de que as áreas ao redor deles estejam limpas e desobstruídas.



Aviso

Limpeza regular

Os locais de câmeras, sensores e radares no veículo devem ser limpos regularmente e mantidos sem etiquetas, objetos, sujeira e outros tipos de possíveis obstruções. Do contrário, as funções do veículo podem responder incorretamente ou se tornar menos responsivas ou desativadas.

Outras condições e limitações

Outras fontes de radar podem causar interferência e reduzir a eficácia dos radares do seu veículo.

[1] A Volvo recomenda uma Oficina Volvo autorizada para todas as necessidades de serviço e reparo.

10.2.4. Detecção e limitações do sensor de estacionamento

Os sensores de estacionamento permitem que o veículo detecte objetos e sua distância do veículo. Eles operam a uma distância relativamente próxima durante manobras lentas e apertadas, como ao estacionar.

Sensores de estacionamento usam ondas sonoras para detectar obstáculos próximo ao veículo. Eles funcionam enviando pulsos ultrassônicos que podem retornar ao sensor quando encontram um objeto ou barreira. Isso permite ao veículo identificar a distância até os obstáculos na direção de detecção.

As informações desses sensores só ficam disponíveis em velocidades baixas. Eles oferecem informações sobre distância quando a visualização de estacionamento é mostrada no visor.



Importante

Uso responsável

Os sensores de estacionamento e os recursos que dependem deles são complementos das práticas de condução segura. Eles não reduzem nem substituem a necessidade da percepção do motorista do entorno do veículo e do foco na condução segura.

Faixa de detecção

Sensores de estacionamento em geral ficam localizados relativamente baixos no para-choque.

- Obstáculos cujos suportes estejam fora da zona de detecção podem passar despercebidos. Tais obstáculos incluem objetos suspensos de cima ou objetos que se estendem para longe do suporte no solo, como algumas barreiras e portões.

Sensores bloqueados

Os sensores de estacionamento podem ficar bloqueados, reduzindo a distância e a detecção de obstáculos ou a tornando indisponível. Para evitar sensores bloqueados ou entender melhor quando eles podem ficar indisponíveis, considere o seguinte:

O conteúdo deste manual representa o status do manual do usuário no momento da impressão e pode não ser totalmente válido em casos futuros. Para obter mais informações, consultar a nota de isenção de responsabilidade completa na primeira página.

- Se um sensor estiver bloqueado, determinados recursos poderão se tornar menos eficazes ou responder incorretamente.
- Chuva intensa ou flocos de neve podem resultar em detecção não confiável e na indisponibilidade de recursos que dependem dos sensores de estacionamento.
- Se o veículo detectar que um sensor está bloqueado, ele poderá desativar determinados recursos.
- Não coloque ou monte nada na frente ou próximo aos sensores do veículo. Isso inclui adesivos, película de carroceria do veículo e fita adesiva.
- Danos na carroceria onde ficam localizados os sensores podem afetar o desempenho deles. Entre em contato com um ponto de serviço para reparos caso haja algum dano nas áreas dos sensores.^[1]
- Certifique-se de que qualquer acessório montado, equipamento extra ou carga armazenada externamente não bloqueie os sensores do veículo.
- Reboques, suportes para bicicletas ou outros equipamentos montados na barra de reboque podem bloquear os sensores, tornando-os indisponíveis a detecção e determinados recursos.
- Os sensores de estacionamento são sensíveis ao acúmulo de sujeira, gelo ou neve na frente deles. Isso pode reduzir sua capacidade de detectar objetos. A obstrução do sensor de estacionamento nem sempre pode ser identificada pelo veículo. Em situações nas quais ela seja detectada, o veículo comunica isso por notificações no visor. No entanto, ainda é recomendável inspecionar regularmente os locais dos sensores e certificar-se de que as áreas ao redor deles estejam limpas e livres de obstruções.



Aviso

Limpeza regular

Os locais de câmeras, sensores e radares no veículo devem ser limpos regularmente e mantidos sem etiquetas, objetos, sujeira e outros tipos de possíveis obstruções. Do contrário, as funções do veículo podem responder incorretamente ou se tornar menos responsivas ou desativadas.

^[1] A Volvo recomenda uma Oficina Volvo autorizada para todas as necessidades de serviço e reparo.

10.3. Detecção de comportamento do motorista

Certos aspectos do comportamento do motorista são continuamente monitorados pelo veículo. Isso é importante para vários recursos de suporte à condução.

A detecção do comportamento do motorista é usada para verificar se condições específicas são atendidas ao conduzir e ao usar determinados recursos. Uma câmera localizada no espelho retrovisor monitora continuamente o comportamento do motorista sem gravá-lo. As informações desse sistema são usadas por diversos recursos de suporte à condução.

Vários aspectos do comportamento do motorista são monitorados, incluindo:

- Postura corporal e da cabeça
- Movimento e foco dos olhos
- Sinais de cansaço ou fadiga

Uma parte importante do sistema de monitoramento é verificar se as mãos do motorista estão no volante de direção durante a condução.

(i) Nota

Sistema de compreensão do motorista

Além de monitorar a atenção do motorista, o veículo monitora algumas outras partes da condução. Isso inclui manter as portas fechadas e os cintos de segurança afivelados durante a condução. Os pontos de detecção individuais são combinados para formar uma melhor compreensão do foco, da atenção e do comportamento do motorista.

As informações do sistema de detecção de comportamento são combinadas para identificar se a atenção do motorista está concentrada na condução. Isso inclui acompanhar o trânsito e o entorno, além de estar atento(a) e alerta. O sistema de detecção pode fornecer notificações no visor do motorista.

Recursos e funções dependentes

O sistema de detecção de comportamento do motorista monitora o comportamento do motorista para decidir se o veículo está sendo conduzido com segurança. Se o sistema estiver bloqueado ou detectar uso indevido do motorista, ele poderá acionar uma resposta de vários outros recursos ou funções do veículo.

Os recursos afetados pelo sistema de detecção de comportamento do motorista incluem:

Notificações de alerta ao motorista e de distração	Seu veículo pode notificar você se você mostrar sinais de cansaço, distração ou falta de concentração.
Assistência à parada de emergência	Em situações nas quais o motorista não consegue continuar a conduzir, o veículo pode realizar uma parada controlada para reduzir o risco de colisão.
Pilot Assist	A assistência de direção do Pilot Assist pode ser desativada se você mostrar sinais de falta de concentração ou não responder às solicitações para manter as mãos no volante.

Condições e limitações

O sistema de detecção do comportamento do motorista depende da detecção e rastreamento da câmera. Embora o sistema seja avançado, as câmeras têm limitações relacionadas à visibilidade que podem afetar os recursos de detecção do sistema. Leia a seção separada sobre as condições e limitações das câmeras do seu veículo para entender como os recursos que dependem da detecção da câmera são afetados.

- O acompanhamento da atenção requer uma visão desobstruída do rosto do motorista.
 - Itens armazenados incorretamente podem obstruir a vista do motorista, assim como poeira e sujeira na lente da câmera. Mantenha o espaço do motorista limpo e livre de desordem.
 - O uso de certas roupas e acessórios pode obstruir partes do rosto do motorista que precisam estar visíveis para o acompanhamento da atenção, como os olhos.
- Sujeira na frente das câmeras pode afetar negativamente sua capacidade de detecção.
- Certas condições podem afetar a qualidade da avaliação do veículo em relação à sua direção e manobras. Isso, por sua vez, afeta o quão bem ele pode distinguir sinais de falta de concentração ou cansaço do motorista.
 - Os recursos que ajudam a posicionar a pista podem, às vezes, compensar manobras que, de outra forma, indicariam falta de foco do motorista. Isso torna mais difícil identificar sinais de falta de foco em comparação com a direção sem assistência.
 - Condições como ventos fortes ou superfícies irregulares da pista podem afetar sua direção de forma semelhante à de um motorista sem foco. Isso pode causar avisos, apesar de haver um motorista totalmente concentrado ao volante.

 **Importante**

O que afeta o sistema

Não cubra a câmera. A câmera pode ficar total ou parcialmente obscurecida por objetos pendurados ou colocados no espelho retrovisor. Se a câmera for obscurecida ou coberta, seu veículo poderá notificar você com uma mensagem no visor do motorista.

Não tente enganar intencionalmente o sistema de detecção de comportamento do motorista. O sistema existe para manter a condução o mais segura possível. Ao limitar a capacidade do sistema de detectar uma situação perigosa, você também limita a sua capacidade de realizar uma intervenção de segurança.

10.4. Intervenções e avisos de segurança

Seu veículo tem recursos que, direta ou indiretamente, ajudam a evitar colisões. Se o seu veículo detectar uma situação de trânsito perigosa, ele poderá intervir avisando o motorista ou executando uma manobra de direção evasiva.

A condução segura começa com boas práticas do usuário. Como um nível adicional de proteção contra incidentes, seu veículo pode avisá-lo caso detecte uma situação que exija sua atenção ou ação imediata. Além de conscientizar o motorista por meio de avisos, o veículo pode intervir dirigindo ou freando para evitar ou mitigar uma colisão.

Os recursos projetados para fornecer avisos ou realizar intervenções de diferentes maneiras incluem:

- Avisos e mitigação de colisões
- Auxílio de permanência na faixa
- Informações sobre pontos cegos
- Notificações de foco e alerta do motorista^[1]
- Alertas sobre o tráfego que passa atrás do veículo durante a marcha à ré^[2]
- Freio automático durante a marcha à ré^[3]

 **Dica**

O que são intervenções de segurança?

As intervenções de segurança são respostas do veículo em situações em que ele identifica um risco alto ou iminente de colisão. Os avisos podem ser fornecidos para alertar o motorista sobre os perigos para que ele possa agir, mas o veículo também é capaz de realizar manobras de direção ou frenagem de emergência, dependendo da situação. Alguns tipos de avisos e intervenções estão sempre ativados, enquanto outros fazem parte de recursos que você pode personalizar ou optar por ativar ou desativar.

Intervenções de segurança para evitar colisões

Quando o veículo identifica um risco de colisão, ele reage de acordo com o nível de urgência. Ele pode identificar objetos como pedestres, ciclistas e veículos que se aproximam ou estão no caminho de sua direção. Muitos fatores podem afetar a veloci-

dade e a eficácia com que o veículo pode detectar o risco de um incidente. Há situações que estão além da capacidade do veículo, e é por isso que as práticas de direção segura são essenciais.

Se o veículo identificar um risco cada vez maior de colisão, os alertas podem ser rapidamente escalados para manobras evasivas pelo veículo. Se uma ameaça surgir repentinamente, o veículo poderá executar imediatamente manobras evasivas.

Avisos de colisão	Quando o veículo identifica que há risco de colisão, o primeiro passo é chamar a atenção do motorista. O veículo pode avisá-lo visualmente, com som ou com pulsos de freio.
Manobras de frenagem	Se o veículo determinar que é necessária uma ação imediata, ele poderá frear independentemente das ações do motorista. Isso pode ocorrer ao mesmo tempo que uma manobra de direção. O quanto o veículo freia ao intervir depende da situação. Um obstáculo que aparece repentinamente na frente do veículo pode fazer com que os freios sejam totalmente acionados, enquanto outra situação exige menos frenagem para evitar uma possível colisão.
Manobras de direção	Se o veículo determinar que é necessária uma ação imediata, ele poderá conduzir o veículo independentemente das ações do motorista. Isso pode ocorrer ao mesmo tempo que uma manobra de frenagem.

Mensagens sobre intervenções de segurança realizadas são mostradas no visor do motorista.

Nota

Anulação das intervenções de direção e frenagem

- As intervenções de direção do veículo sempre podem ser anuladas pela direção intencional do motorista.
- Para anular uma intervenção de frenagem, é necessário pressionar firmemente o pedal do acelerador. Após um determinado limite, a ação de frenagem é anulada.

Conheça as capacidades de seu veículo

Intervenções de segurança do veículo podem ocorrer repentinamente e pegar você de surpresa. Elas podem causar desconforto, apesar dos benefícios que proporcionam. Ter conhecimento sobre seu veículo é uma boa maneira de fazer com que as intervenções de segurança sejam menos perturbadoras quando ocorrerem. Não deixe de ler todas as notificações após uma intervenção para entender melhor o motivo de intervenção do veículo.

Redução da quantidade de intervenções e avisos

A quantidade de intervenções e avisos de segurança que você recebe depende das condições de direção e do seu estilo de direção. Certas combinações de fatores podem resultar em respostas que você considera desnecessárias ou muito sensíveis. Em geral, a maneira mais eficaz de reduzir a quantidade de avisos e intervenções é dirigir com responsabilidade. Adapte sua velocidade às condições de direção e mantenha uma distância segura dos outros veículos. Você também pode ajustar ou desativar determinados recursos nas configurações.

Equilíbrio da necessidade de resposta

Quando o veículo sugere, orienta ou executa uma ação de direção, isso é considerado uma resposta. A maioria dos recursos de suporte à condução tem um conjunto de respostas possíveis. Por exemplo, a frenagem automática para evitar uma colisão com um veículo que freia repentinamente à sua frente é uma resposta. Os recursos que podem lhe fornecer avisos e intervenções de segurança são projetados para limitar respostas desnecessárias.

Cada uma das respostas do seu veículo tem seu próprio conjunto de condições. Essas condições podem estar relacionadas à situação do tráfego, ao estado do veículo e do motorista e às informações coletadas pelos sistemas de detecção do veículo. Para que uma resposta ocorra, todas as condições necessárias precisam ser atendidas e o veículo deve ter uma alta certeza de que a resposta é necessária. À medida que uma situação se desenvolve, o veículo avalia continuamente as condições e a necessidade de resposta. Se a necessidade de resposta ou as condições forem incertas, o veículo não responderá.

Se uma situação potencialmente perigosa puder ser facilmente resolvida pelo motorista, isso é preferível em vez de uma resposta do veículo. O veículo pode atrasar ou evitar uma resposta em situações em que você tem a oportunidade de abordar a situação usando manobras não emergenciais. Isso ajuda a reduzir avisos desnecessários e intervenções de segurança. A maioria dos possíveis perigos identificados pelo veículo é resolvida pelo motorista por meio de pequenos ajustes bem antes da necessidade de manobras evasivas de emergência. Na maioria dos casos, você as percebe como ações rotineiras que fazem parte da condução normal.

 **Importante**

Sempre atenda aos perigos da condução

O veículo pode e irá compensar alguns, mas não todos, os casos em que você não puder ou não conseguir responder a um perigo da condução. Há situações em que uma resposta eficaz está além das capacidades do veículo e situações em que uma resposta não é fornecida porque se espera que o motorista enfrente o possível perigo. Ao conduzir, é necessário ficar alerta e atento para que possa reagir aos perigos da mesma forma que faria ao dirigir um veículo sem recursos de suporte à condução.

Condições e limitações

 **Aviso**

Nunca confie nas intervenções de segurança do veículo para substituir as práticas de direção segura. Conduza o veículo com a mesma atenção à segurança exigida por um veículo sem esses recursos.

Avisos e intervenções não podem ser garantidos em qualquer situação. O veículo não pode lidar com todas as condições de condução, tráfego, clima e estrada. O veículo deixar de detectar ou responder a um perigo pode acontecer por motivos que talvez você não seja capaz de identificar nem prever.

A capacidade do veículo de responder a perigos varia de acordo com muitos fatores. Eles geralmente se enquadram em uma das seguintes categorias:

- A velocidade e o movimento do seu veículo.
- Tamanho, forma, velocidade e movimento de objetos ou usuários da rodovia ao redor do veículo.
- Condições ambientais.
- A condição da infraestrutura da direção.
- A complexidade da situação do tráfego.

Exemplos notáveis incluem:

- Curvas acentuadas podem fazer com que a detecção se torne menos consistente. O veículo pode não conseguir identificar perigos que aparecem repentinamente como resultado de uma curva acentuada.
- A baixa tração, como quando a rodovia está molhada ou com gelo, pode reduzir a eficácia das intervenções.
- As condições e limitações que afetam a detecção de obstáculos podem impedir que o veículo identifique com precisão os possíveis perigos. As limitações da detecção de obstáculos são descritas em detalhes na seção separada do manual sobre como os arredores e o tráfego são detectados pelo veículo.
- O veículo não realizará intervenções de frenagem automática se você estiver dirigindo para frente em ritmo de caminhada ou abaixo. Isso evita intervenções indesejadas de frenagem quando estiver manobrando em espaços apertados.

Importante

Limitações gerais

Você tem bons motivos para se sentir seguro(a) em um veículo capaz de intervir em situações perigosas, mas é importante fazer o possível para dirigir com segurança e responsabilidade. Os recursos do veículo são sempre limitados por fatores e restrições, condições do veículo e ambiente de direção.

Recursos de detecção

Os recursos que podem fornecer avisos e intervenções usam a capacidade do veículo de monitorar o ambiente ao seu redor. Para entender melhor as limitações de tais recursos, leia a seção separada sobre detecção de tráfego e arredores. Ela fornece uma visão geral do funcionamento de componentes importantes, como câmeras e radares, detalhando os recursos e as limitações.

Tempos de reação

Em condições favoráveis, o veículo pode perceber e reagir a determinados perigos, em alguns casos mais rapidamente do que um motorista humano. No entanto, esse recurso não é uma garantia de intervenção, pois o veículo não consegue detectar todos os perigos potenciais que podem exigir uma resposta.

Disponibilidade de respostas

Todos os tipos de resposta do veículo têm seu próprio conjunto de condições que definem quando estão disponíveis. Isso significa que as respostas disponíveis mudam constantemente à medida que você dirige. Certas condições são estritamente definidas, como uma faixa de velocidade exata, uma configuração ativada ou o uso do cinto de segurança pelo motorista. Outras condições têm limites mais imprecisos que podem depender de uma combinação de fatores. Isso faz com que não seja possível saber com certeza se ou como o veículo responderá em uma determinada situação, mas é possível desenvolver um senso de quais respostas são prováveis ou não.

Leia tudo sobre os recursos que você usa

Recomenda-se que você leia todas as informações sobre os recursos de suporte à condução antes de usá-los. É essencial entender seus recursos e limitações.

Use seu cinto de segurança

Intervenções de frenagem de emergência podem ocorrer mesmo se o motorista não estiver usando o cinto de segurança. O risco de ferimentos causados por freadas bruscas aumenta significativamente para ocupantes sem cinto de segurança. Use sempre seu cinto de segurança e certifique-se de que todos os passageiros também o façam.

Responsabilidade do motorista

Os recursos que fornecem intervenções e avisos são complementos às práticas de direção segura. Eles não reduzem nem substituem a necessidade da atenção e do foco do motorista na condução segura. A seção que trata da responsabilidade do motorista é leitura essencial para entender as limitações das intervenções e avisos de segurança. Se encontrar algo que não esteja claro ou se tiver outras dúvidas, não hesite em entrar em contato com a concessionária Volvo.

[1] Driver Alert (Alerta do motorista)

[2] Cross Traffic Alert

[3] Freio traseiro automático

10.4.1. Avisos e mitigação de colisões

Seu veículo tem recursos de aviso projetados para reduzir o risco de colisão. Se uma colisão não puder ser evitada, o aviso e a resposta antecipados podem ajudar a reduzir seus efeitos.

Os recursos de aviso de colisão incluem:

- Avisos de colisão dianteira
- Avisos sobre veículos cortando que atravessam sua faixa

Nota

Intervenções de segurança

Se for identificado um risco de colisão urgente o suficiente, o veículo poderá intervir para evitar ou mitigar a colisão sem nenhum aviso de colisão anterior. As advertências serão então mostradas simultaneamente à intervenção.

Aviso

Nunca confie nos avisos de colisão ou nas intervenções de segurança do veículo para substituir as práticas de direção segura. Conduza o veículo com a mesma atenção à segurança exigida por um veículo sem esses recursos.

Avisos de colisão dianteira

Os avisos de colisão dianteira podem ocorrer se você estiver se aproximando demais de um veículo à sua frente. O veículo o avisa caso identifique um risco de colisão que exija sua atenção imediata.

A situação e o nível de urgência afetam a forma como os avisos de colisão frontal são comunicados. Os avisos podem ser comunicados visualmente no visor do motorista, com som e pulsos de freio.

Avisos sobre veículos cortando que atravessam sua faixa

Seu veículo pode avisá-lo se estiver prestes a ser cortado, por exemplo, quando um veículo muda de faixa na sua frente. Os veículos que desviam ou se movem de forma imprevisível nas faixas adjacentes também podem acionar esses avisos. Seu veículo usa mensagens no visor do motorista para avisar você nessas situações.

Nota

Resposta à colisão

Se uma colisão não puder ser evitada, o veículo pode reagir de outras maneiras para proteger os ocupantes e reduzir o perigo para o tráfego ao redor. Leia mais sobre esses recursos na seção de segurança deste manual.

10.4.2. Intervenções e avisos ao dar marcha à ré

Seu veículo tem recursos especializados que podem intervir e ajudar a evitar colisões quando você está dando marcha à ré em baixa velocidade, como ao estacionar.

Formas de detecção

O veículo tem várias maneiras de identificar objetos que estão no caminho da ré ou se aproximando dele. Se detectar um objeto, o veículo pode fornecer avisos ou intervir por meio de frenagem.

Sensores de estacionamento	Esses sensores podem identificar determinados obstáculos imediatamente atrás do veículo ao dar ré em baixas velocidades.
Radar voltado para a parte traseira	Os radares traseiros do veículo podem detectar o tráfego que se aproxima do seu caminho de ré pelas laterais.
Deteção por câmera	Alguns recursos podem usar a detecção de câmera para ajudar a identificar obstáculos ao dar ré.

Importante

Esses tipos de detecção têm limitações e não podem detectar todos os obstáculos em todas as situações. Não deixe de ler as seções separadas do manual sobre suas condições e limitações.

Quando você está dando ré, algumas informações dos sistemas de detecção podem ser comunicadas na visualização do estacionamento.

Recursos de aviso e intervenção



Os recursos a seguir são projetados para reagir quando o veículo identifica um risco de colisão ao dar ré.

Alertas sobre o tráfego que passa atrás do veículo ^[1]	Seu veículo pode fornecer alertas visuais e sonoros se detectar tráfego prestes a cruzar seu caminho de ré.
Freio automático durante a marcha à ré ^[2]	O veículo pode frear automaticamente para evitar uma colisão ao dar ré. Isso pode acontecer se o veículo detectar um obstáculo ou trânsito por trás.
Alertas sonoros de estacionamento assistido	Seu veículo pode fornecer alertas visuais e sonoros se detectar objetos em seu caminho de ré ou próximos a ele.



Dica

Desativação temporária

Os alertas sonoros de estacionamento assistido e o freio automático traseiro poderão ser temporariamente desativados se as intervenções forem muito frequentes ou causarem distração. Por exemplo, dar ré em grama alta ou manobrar em espaços muito apertados pode causar avisos ou intervenções de frenagem indesejadas.



Importante

Uso responsável

Avisos e intervenções ao dar marcha à ré são complementos das práticas de direção segura. Eles não reduzem nem substituem a necessidade da atenção e do foco do motorista na condução segura.

Preste atenção aos arredores

O motorista é sempre responsável por prestar atenção aos arredores do veículo e garantir que seja seguro manobrar o veículo.

Condições de velocidade

O freio automático traseiro está disponível quando você está dando marcha à ré em velocidades abaixo de 10 km/h (6 mph), ou enquanto os alertas de tráfego cruzado estão disponíveis quando você está dando marcha à ré a velocidades abaixo de 15 km/h (9 mph).

Condições para detecção

A detecção do tráfego ou de obstáculos atrás do veículo depende da detecção pelos radares traseiros e sensores de estacionamento. Não deixe de ler a seção separada sobre as limitações da detecção de radar.

Se o veículo desativar os radares traseiros ou os sensores de estacionamento, os recursos de alerta de tráfego cruzado e freio automático traseiro serão automaticamente desativados. Isso acontece se houver um reboque conectado. Os acessórios montados na barra de reboque não conectados eletricamente ao veículo não desativam os radares traseiros, mas podem obstruí-los.

^[1] Cross Traffic Alert (CTA)

^[2] Freio automático traseiro (RAB)

10.4.2.1. Alertas sobre tráfegos que passam atrás do veículo

Quando você está dando marcha à ré em baixa velocidade, o veículo pode avisar se detectar tráfego prestes a passar atrás de você. Esse recurso é chamado de Cross Traffic Alert.

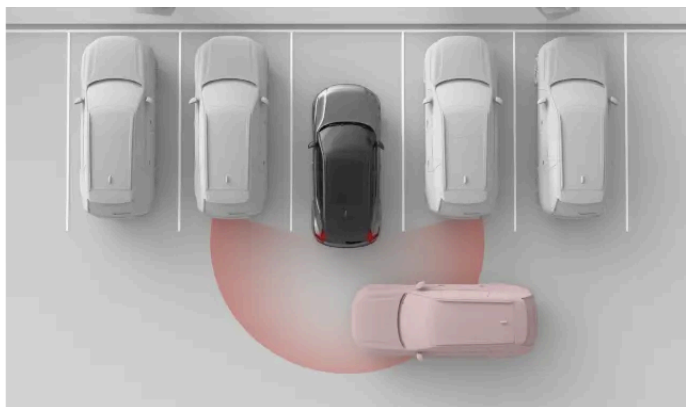

Seu veículo pode detectar um veículo cruzando atrás de você, por exemplo, ao dar ré para sair de uma vaga de estacionamento. Isso permite que ele o avise para que você possa reduzir a velocidade ou frear.

Os alertas sobre tráfego cruzado atrás do veículo só estão disponíveis quando o veículo está em marcha à ré (R) ou em movimento para trás em neutro (N). Esse recurso usa os radares traseiros para detectar o tráfego. Quando detecta um veículo em movimento, um alerta aparece no visor central junto com um som de aviso.

Esse recurso foi projetado principalmente para detectar veículos maiores em movimento, como veículos. Em condições favoráveis, ele também poderá avisá-lo sobre objetos menores em movimento, tais como ciclistas e pedestres.

Importante

Responsabilidade do motorista

Os alertas sobre cruzamento do tráfego atrás são um complemento às práticas de direção segura. Eles não reduzem nem substituem a necessidade da atenção e do foco do motorista na condução segura.

Nota

Frenagem automática para cruzamento do tráfego

Se a frenagem automática^[1] estiver ativada, o veículo também poderá intervir freando para impedir ou mitigar uma colisão iminente com o tráfego detectado atrás de você. A frenagem automática pode ser ativada ou desativada no visor central.

Zonas de detecção

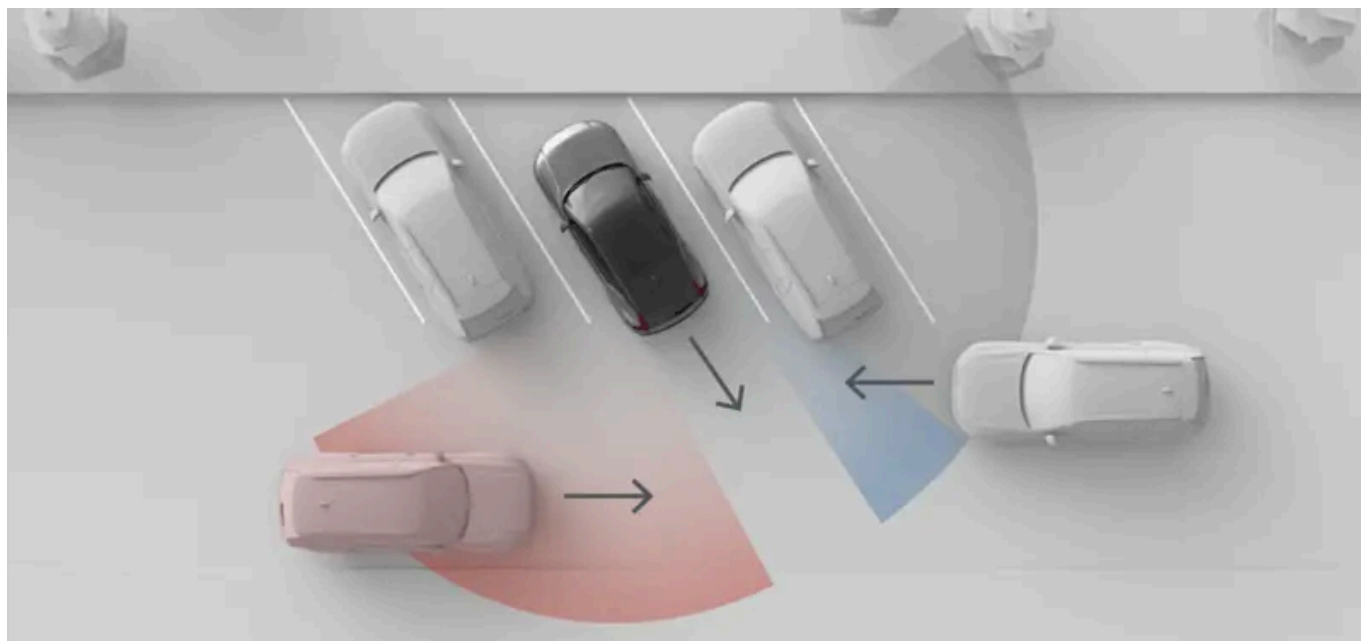

A situação mostrada nesta imagem ilustra como os objetos circundantes, como veículos estacionados, podem limitar a capacidade do veículo de detectar outros veículos e situações de trânsito. Em uma situação sem obstáculos, as zonas de detecção efetivas são as mesmas em ambos os lados.

i Nota

Sair da vaga de estacionamento em marcha à ré

Quando estacionado, suas visualizações laterais dos radares dos cantos podem ser obstruídas, o que afetará a detecção do tráfego em cruzamento. Isso acontece quando você está estacionado(a) com os cantos traseiros do veículo mais para dentro do que os veículo ou outros objetos adjacentes. Esse efeito é especialmente perceptível em vagas de estacionamento em ângulo. No entanto, quando você sai de uma vaga de estacionamento, as visualizações dos radares aumentam gradualmente, possibilitando a detecção. Para minimizar o risco de detecção tardia ou não detecção ao sair de uma vaga de estacionamento em marcha à ré, vá devagar.

Condições e limitações

- Os alertas só estão disponíveis ao dar ré em velocidades abaixo de 15 km/h (9 mph).
- Se o veículo desativar os radares traseiros, esse recurso será desativado automaticamente. Isso acontece se houver um reboque conectado. Os acessórios montados na barra de reboque não conectados eletricamente ao veículo não desativam os radares traseiros, mas podem obstruí-los.
- A detecção do tráfego atrás do veículo depende da detecção pelos radares traseiros. Não deixe de ler a seção separada sobre as limitações da detecção de radar.

[1] Freio automático traseiro (RAB)

10.4.2.2. Desativação da frenagem automática em marcha à ré

O freio automático traseiro pode ser temporariamente desativado na visualização do estacionamento.

Ao desativar o freio automático traseiro, você cancela a capacidade do seu veículo de realizar intervenções de frenagem quando você está em marcha-à ré. A desativação do freio automático traseiro é apenas temporária. Por padrão, o recurso será redefinido para ativado entre uma condução e outra.

Importante

Alteração das configurações de suporte à condução

Certifique-se de entender como a alteração das configurações do veículo afeta seu comportamento. Isso é particularmente importante quando se trata de recursos que afetam o nível de assistência que o veículo pode oferecer.

1. Na visualização de estacionamento, pressione o botão do freio traseiro automático.



- > A frenagem automática ao dar ré é desativada temporariamente.

10.4.3. Auxílio de permanência na faixa

O auxílio de permanência na faixa ajuda a evitar saídas acidentais da faixa em alta velocidade, fornecendo avisos e intervenções na direção.

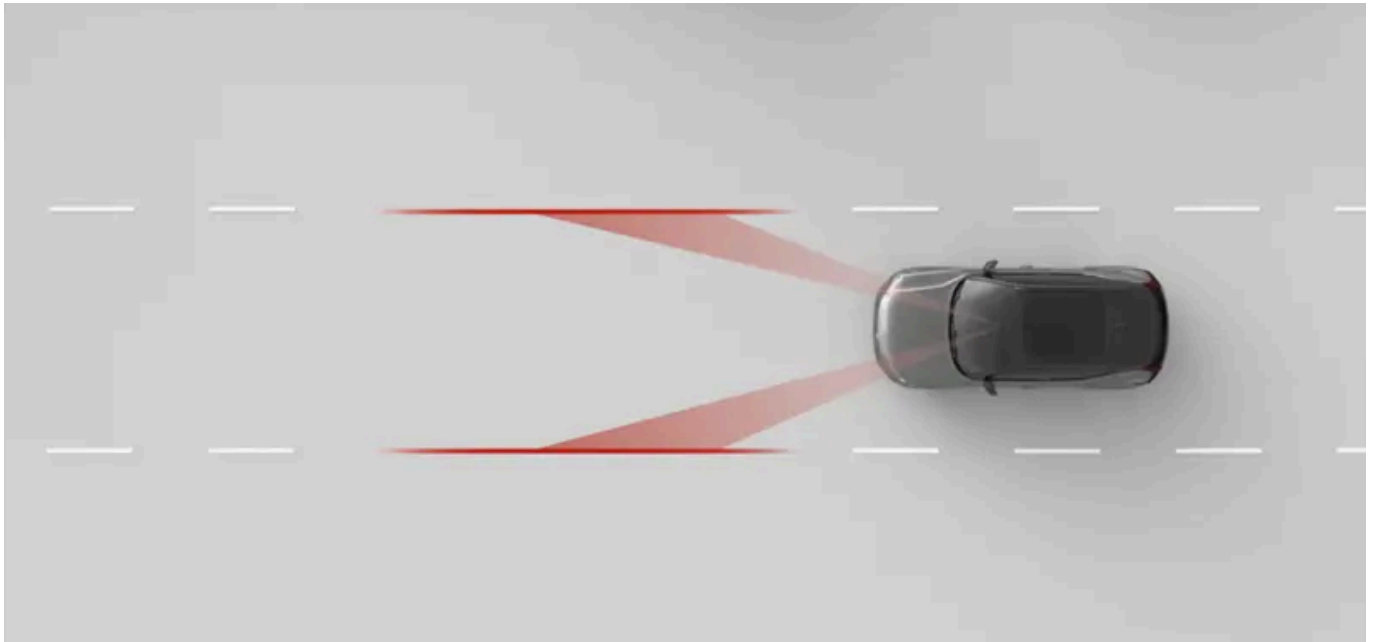

Quando a assistência de permanência de faixa está ativada, o veículo pode alertar se estiver prestes a sair da faixa e pode solicitar que você dirija o veículo com atenção. Ele também pode realizar intervenções na direção. O auxílio de permanência na faixa depende da câmera dianteira do veículo para identificar as marcações da pista e sua posição na faixa.



Aviso

Os avisos e intervenções de auxílio de permanência na faixa são complementos das práticas de direção segura. Eles não reduzem nem substituem a necessidade da atenção e do foco do motorista na condução segura. Dirija o veículo com a mesma atenção à segurança exigida por um veículo sem a capacidade de intervir.

Principais condições para o auxílio de permanência na faixa

Para que o auxílio de permanência na faixa funcione, várias condições precisam ser atendidas. As seguintes são as mais essenciais:

- Sua velocidade deve estar na faixa de 65-200 km/h (40-125 mph).
- As marcações da faixa devem estar claramente visíveis para que a câmera do veículo possa identificá-las.
- A faixa deve ser suficientemente larga. Uma faixa muito estreita não oferece margem suficiente entre o veículo e as marcações da pista.
- Você deve manter as mãos no volante e dirigir o veículo ativamente.



Importante

Condução ativa

Nunca solte o volante de direção ao conduzir. Não ignore as solicitações do veículo para que você dirija ativamente e mantenha sua atenção na pista.

Tipos de intervenção de auxílio de permanência na faixa

Se você estiver prestes a cruzar as marcações da pista, seu veículo poderá lhe alertar ou intervir de uma ou ambas as formas a seguir:

Intervenção de direção O veículo tenta voltar para a faixa.

Aviso de saída de faixa O veículo alerta você por meio de vibrações no volante de direção.

Nota

Indicação de uma mudança de direção ou de faixa

Desde que você use os indicadores de direção ao mudar de faixa, o veículo assume que se trata de uma manobra intencional.

Cortar uma curva

O auxílio à manutenção de faixa pode permitir que você cruze brevemente a linha em curvas fechadas.

Mãos no volante

A assistência de permanência de faixa exige que você mantenha as mãos no volante de direção. Isto é continuamente monitorado pelo veículo. Se o veículo detectar que suas mãos não estão no volante de direção por um período prolongado, ele pode lhe notificar com um som e uma mensagem no visor do motorista.

As intervenções de segurança estão sempre ativadas

Algumas situações podem causar uma intervenção na direção para evitar uma saída de faixa perigosa, mesmo que o auxílio de permanência na faixa esteja desativado nas configurações.

Comunicação e símbolos do visor

Os avisos e intervenções de auxílio de permanência na faixa são comunicados no visor do motorista.



Esse símbolo aparece se você estiver se aproximando demais das marcações da pista.



A assistência de permanência de faixa está ativa e as marcações de faixa estão visíveis para o veículo.



A assistência de permanência de faixa está ativada nas configurações, mas temporariamente indisponível, pois o veículo não consegue detectar nenhuma marcação de faixa.

Condições e limitações das marcações rodoviárias

Para que o auxílio de permanência na faixa funcione, as marcações de pista devem estar presentes e visíveis. O veículo os identifica usando a câmera voltada para frente. Essa forma de detecção exige que a visualização da câmera esteja desobstruída e que as condições para a detecção visual estejam presentes. Leia a seção separada sobre as condições e limitações das câmeras do seu veículo para entender como os recursos que dependem da detecção da câmera são afetados.

A aparência, a condição e o traçado das marcações nas pistas podem afetar sua detecção das seguintes maneiras:

- As divisões e fusões de pistas podem causar erros temporários de identificação da pista.

- Traçados de marcações de pista fora do padrão ou incomuns podem não ser identificados corretamente pelo veículo. Por exemplo, obras na pista ou desvios de tráfego podem resultar em conjuntos múltiplos ou conflitantes de marcações na pista.
- O veículo pode não conseguir detectar marcações da rodovia deterioradas, por exemplo, se estiverem desgastadas, disformes ou descoloridas.
- Outras bordas ou linhas podem ser identificadas erroneamente como marcações da rodovia, como meios-fios, bordas de reparo da superfície da pista, barreiras ou sombras bem definidas.
- As marcações da pista devem ser suficientemente iluminadas para serem detectadas. Em condições de pouca luz, elas precisam ser iluminados pelas luzes do veículo ou da rua.

10.4.3.1. Ajuste do auxílio de permanência na faixa

Você pode ativar, ajustar ou desativar o auxílio de permanência de faixa nas configurações.

Quando o auxílio de permanência na faixa está ativado, o veículo pode alertá-lo ou intervir na direção se você estiver prestes a sair da faixa. Você também pode ajustar a resposta do veículo às saídas de faixa.

As configurações disponíveis são:

Vibração	O volante vibra se você dirigir muito próximo ou sobre as marcações da faixa.
Direção e vibração	Em combinação com as vibrações do volante, seu veículo tentará orientar você de volta à sua faixa se você dirigir muito perto ou sobre as marcações da faixa.

Você pode desativar temporariamente o auxílio de permanência na faixa se ele interferir muito na sua condução. Isso pode ser útil se as marcações da pista estiverem parcialmente obscurecidas ou desbotadas, pois isso pode causar avisos indesejados.

A desativação do o auxílio de permanência na faixa é apenas temporária, pois essa configuração é redefinida automaticamente para ativada entre uma condução e outra.

Importante

Alteração das configurações de suporte à condução

Certifique-se de entender como a alteração das configurações afeta o comportamento do veículo. Isso é particularmente importante quando se trata de recursos que afetam o nível de assistência que o veículo pode oferecer.

1. Pressione o símbolo do veículo  na barra inferior e acesse **Configurações**.
2. Acesse **Condução** → **Assistência à segurança** → **Lane keeping aid**.
3. Ativar ou desativar o auxílio de permanência na faixa.
4. Após ativar o auxílio de permanência de faixa, você pode ajustar a resposta do veículo às saídas de faixa.

10.4.4. Informações sobre pontos cegos

O recurso de informações sobre pontos cegos ajuda a aumentar sua percepção dos veículos que estão em seus pontos cegos ou se aproximando deles. Uma luz aparece no espelho retrovisor lateral quando um veículo é detectado.

Alertas de ponto cego podem aumentar sua percepção de veículos na lateral do seu veículo, o que pode ajudar você a evitar realizar mudanças de faixa perigosas. Os alertas são exibidos principalmente como uma luz no espelho retrovisor lateral no lado de detecção. Eles dependem dos radares traseiros do veículo para detecção de veículos nas faixas adjacentes.

Entre as situações de tráfego nas quais os alertas de ponto cego aparecem, estão:

- Quando seu veículo está sendo ultrapassado por outro veículo.
 - Em alguns casos, eles podem ser exibidos antes que o veículo que está ultrapassando atinja seu ponto cego. Isso acontece se ele estiver se aproximando rapidamente por trás em uma faixa adjacente.
- Quando você está ultrapassando outro veículo.

Independentemente da situação, o alerta fica ativo enquanto o outro veículo for detectado em sua lateral.

Se você começar a indicar uma mudança de faixa enquanto um alerta é mostrado, o alerta se intensifica.

Alertas nos espelhos retrovisores laterais



Quando um veículo é detectado em seu ponto cego ou se aproximando dele, uma luz é exibida no espelho retrovisor lateral.

Áreas de detecção

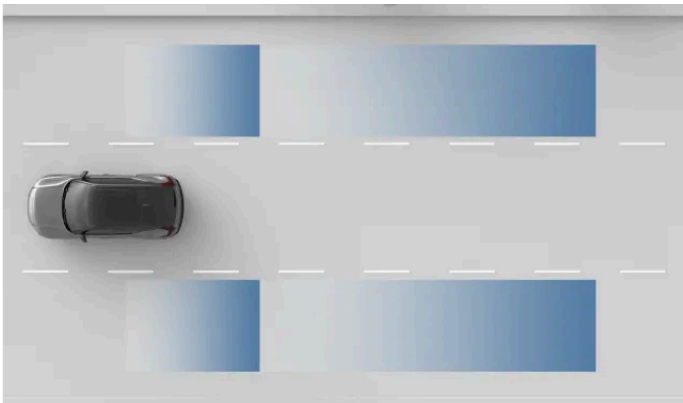

Áreas de detecção de radar.

 **Importante**

As áreas de detecção podem não cobrir perfeitamente seus próprios pontos cegos. Certifique-se de ajustar sua postura ao conduzir para permitir uma boa visão geral do tráfego ao redor.

Condições e limitações

- As informações sobre pontos cegos ficam ativas em velocidades acima de 12 km/h (7 mph). Não está disponível durante a marcha à ré.
- Ao passar outros veículos, a diferença de velocidade entre o seu veículo e os demais deve ser de menos de 15 km/h (9 mph) para que os alertas sejam exibidos..
- Informações sobre pontos cegos dependem da detecção pelos radares traseiros. Não deixe de ler a seção separada deste manual sobre limitações da detecção de radar.
- Se os radares traseiros estiverem obstruídos, por exemplo, por um reboque acoplado ou um suporte para bicicletas montado, os alertas sobre veículos no ponto cego são automaticamente desativados.

 **Importante**

Responsabilidade do motorista

Os alertas sobre veículos nos pontos cegos são um suplemento às práticas de direção segura. Eles não reduzem nem substituem a necessidade da atenção e do foco do motorista na condução segura.

A falta de uma indicação de ponto cego não é uma confirmação de que é seguro mudar de faixa. É uma das várias informações que permitem que o motorista avalie se é seguro prosseguir.

10.4.5. Driver Alert (Alerta do motorista)

O veículo avalia continuamente o seu comportamento ao conduzir e pode notificar se você aparentar falta de concentração. A falta de concentração pode ser causada por distração ou cansaço.

Se o veículo identificar sinais de redução da concentração do motorista, ele o notificará com um som e uma mensagem.

O veículo usa métodos diferentes para avaliar sua concentração ao conduzir.

Acompanhamento da atenção

O acompanhamento do seu rosto e movimentos dos olhos pela câmera permite que o veículo determine para onde você está direcionando sua atenção.

Manobras

O veículo pode fornecer uma indicação de falta de concentração por meio da análise da maneira como você o manobra. Um exemplo disso é o veículo sair excessivamente da faixa.

Alerta de distração

Seu nível de atenção ao conduzir é monitorado continuamente pela câmera interna do seu veículo. Se você parecer desatento ou distraído, o veículo poderá alertar sobre isso por meio de som e mensagens no visor do motorista.



As notificações de alerta de distração estão ativadas por padrão para cada novo ciclo de condução e podem ser temporariamente desativadas nas configurações ou nos controles rápidos.

Alertas sobre um motorista cansado ou sonolento

Seu veículo também monitora certos aspectos da sua condução. Alguns padrões de condução, como o desvio de faixa em excesso, podem fornecer indicações de que o motorista está cansado ou sonolento..

Se o veículo identificar sinais de cansaço ou sonolência, ele notificará você com um som e uma mensagem no visor do motorista. Se você ignorar a mensagem e continuar a se comportar de maneira semelhante, os avisos aumentarão. Esses alertas não podem ser desativados.



Aviso

A importância de um motorista bem descansado

Qualquer notificação sobre sinais de cansaço deve ser levada a sério, pois um motorista cansado geralmente não tem consciência de sua condição. Se você se sentir cansado ou receber um alerta sobre isso do veículo, pare o mais rápido possível em um local adequado para descansar. Sempre planeje intervalos regulares e comece todas as viagens com um motorista bem descansado.

Dirigir cansado é comparável a dirigir sob a influência de álcool.

Condições e limitações

O alerta de distração é ativado quando a velocidade de condução excede 20 km/h (12 mph).

Alertas sobre motorista cansado ou sonolento são ativados pela primeira vez quando a sua velocidade de condução excede 65 km/h (40 mph), mas permanecem ativos enquanto você conduz em velocidades superiores a 60 km/h (37 mph).

- O acompanhamento da atenção requer uma visão desobstruída do rosto do motorista.
 - Itens armazenados incorretamente podem obstruir a vista do motorista, assim como poeira e sujeira na lente da câmera. Mantenha o espaço do motorista limpo e livre de desordem.
 - O uso de certas roupas e acessórios pode obstruir partes do rosto do motorista que precisam estar visíveis para o acompanhamento da atenção, como os olhos.
- Certas condições podem afetar a qualidade da avaliação do veículo em relação à sua direção e manobras. Isso, por sua vez, afeta o quão bem ele pode distinguir sinais de falta de concentração ou cansaço do motorista.
 - Os recursos que ajudam a posicionar a pista podem, às vezes, compensar manobras que, de outra forma, indicariam falta de foco do motorista. Isso torna mais difícil identificar sinais de falta de foco em comparação com a direção sem assistência.

- Condições como ventos fortes ou superfícies irregulares da pista podem afetar sua direção de forma semelhante à de um motorista sem foco. Isso pode causar avisos, apesar de haver um motorista totalmente concentrado ao volante.

Leia a seção separada sobre as condições e limitações do sistema de detecção de comportamento do motorista e das câmeras do seu veículo para entender como os recursos que dependem desses sistemas são afetados.

 **Importante**

Responsabilidade do motorista

Os alertas sobre falta de foco ao dirigir são um complemento às práticas de direção segura. O motorista é totalmente responsável por garantir que seja capaz de ficar alerta e manter o foco ao dirigir.

10.4.5.1. Desativação de notificações do alerta de distrações

Você pode ativar ou desativar temporariamente as notificações de alerta de distração nas configurações e controles rápidos.

A desativação de notificações do alerta de distrações é apenas temporária, pois essa configuração é redefinida automaticamente para ativada entre uma condução e outra.

Você não pode desativar alertas relacionados a cansaço ou sonolência do motorista.

 **Aviso**

A importância de um motorista bem descansado

Qualquer notificação sobre sinais de cansaço deve ser levada a sério, pois um motorista cansado geralmente não tem consciência de sua condição. Se você se sentir cansado ou receber um alerta sobre isso do veículo, pare o mais rápido possível em um local adequado para descansar. Sempre planeje intervalos regulares e comece todas as viagens com um motorista bem descansado.

Dirigir cansado é comparável a dirigir sob a influência de álcool.

 **Nota**

Responsabilidade do motorista

Os alertas sobre falta de foco ao dirigir são um complemento às práticas de direção segura. Eles não reduzem a responsabilidade do motorista de avaliar continuamente se está muito cansado(a) ou sem foco para conduzir em segurança.



Dica

Acesso rápido

Um botão para ativar ou desativar as notificações do alerta de distração também está disponível nos controles rápidos no visor central. Isso permite que você gerencie rapidamente as notificações do alerta de distração sem precisar acessar as configurações.

1. Pressione o símbolo do veículo  na barra inferior e acesse **Configurações**.
2. Acesse **Condução** → **Assistência à segurança** → **Alerta de distração**.
3. Ligue ou desligue as notificações do alerta de distrações.

10.4.6. Notificação de Pronto para conduzir

Quando o tráfego está parado, o seu veículo pode lhe notificar se o veículo da frente começar a se mover. Esse recurso pode ser ativado ou desativado nas configurações.

Quando o veículo perceber que o tráfego à sua frente começou a se movimentar, ele lhe notificará com um som e uma mensagem no visor do motorista.

Se o veículo detectar pedestres ou ciclistas próximos, a notificação de pronto para conduzir poderá não ser enviada.



Aviso

A notificação não indica que é seguro dirigir, apenas que o trânsito começou a circular. O motorista é sempre responsável por determinar se é seguro começar a dirigir.

Condições e limitações

O sistema de notificações pronto para conduzir depende da detecção de câmera e radar. As câmeras e os radares usados pelo sistema de notificação têm limitações que podem afetar os recursos de detecção do sistema. Leia as seções separadas sobre as condições e limitações da detecção de câmera e radar para entender como os recursos que dependem desses tipos de detecção são afetados.

10.4.6.1. Ativação da notificação de Pronto para conduzir

Você pode ativar ou desativar as notificações de pronto para conduzir nas configurações.

Quando o tráfego está parado, o seu veículo pode lhe notificar se o veículo da frente começar a se mover. Você pode ativar ou desativar esse recurso nas configurações.



Aviso

A notificação não indica que é seguro dirigir, apenas que o trânsito começou a circular. O motorista é sempre responsável por determinar se é seguro começar a dirigir.

1. Pressione o símbolo do veículo  na barra inferior e acesse **Configurações**.
2. Acesse **Condução** → **Assistência à segurança** → **Notificação de trânsito livre à frente**.
3. Ative ou desative as notificações.

10.5. Direção assistida

Os recursos de direção assistida usam a capacidade do veículo de monitorar os arredores para tornar a direção mais segura e menos exigente.

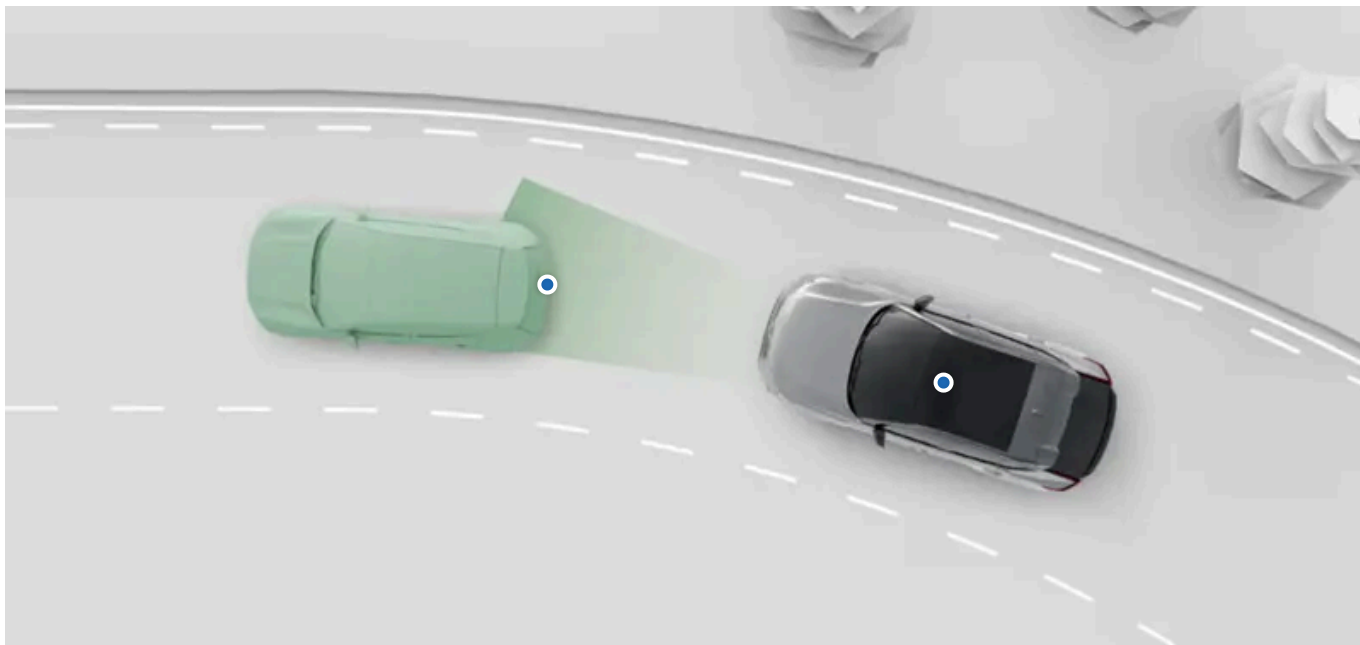

Há várias formas e níveis de assistência. Elas podem ajudá-lo ativamente em várias tarefas de condução e fornecer suporte de informações para melhorar a tomada de decisões do motorista.

Você pode ativar, desativar ou personalizar muitos dos recursos de direção assistida do seu veículo nas configurações.

Pilot Assist Esse recurso pode ajudá-lo em várias tarefas de direção, como dirigir e controlar a velocidade. O Pilot Assist pode ser personalizado nas configurações.



Dica

Intervenções e avisos de segurança

Muitos dos recursos de suporte à condução foram projetados para aumentar a conveniência e a segurança. Os recursos que fornecem principalmente intervenções e avisos de segurança têm sua própria seção separada neste manual.

Estacionamento assistido

Há uma seção separada neste manual que trata dos recursos de estacionamento assistido.



Importante

Responsabilidade do motorista e conhecimento necessários

Os recursos de direção assistida são projetados para tornar a direção mais segura e menos exigente, mas não reduzem a responsabilidade do motorista de operar o veículo da forma mais segura possível. Certifique-se de ler todas as informações relacionadas a um recurso antes de usá-lo. A seção que trata da responsabilidade do motorista é uma leitura essencial para entender as capacidades e limitações dos recursos de direção assistida do seu veículo.

Se encontrar algo que não esteja claro ou se tiver outras dúvidas, não hesite em entrar em contato com uma Oficina Volvo autorizada.

Recursos de detecção

A capacidade do veículo de monitor o seu entorno é usada pelos recursos da direção assistida. Para entender melhor as limitações de tais recursos, leia a seção separada sobre detecção de tráfego e arredores. Ela fornece uma visão geral do funcionamento de componentes importantes, como câmeras e radares, detalhando os recursos e as limitações.

10.5.1. Pilot Assist

O Pilot Assist combina vários recursos de suporte para tornar a direção mais conveniente e menos exigente. Ele pode ajudar você a gerenciar a velocidade e orientar a direção em uma ampla variedade de situações.

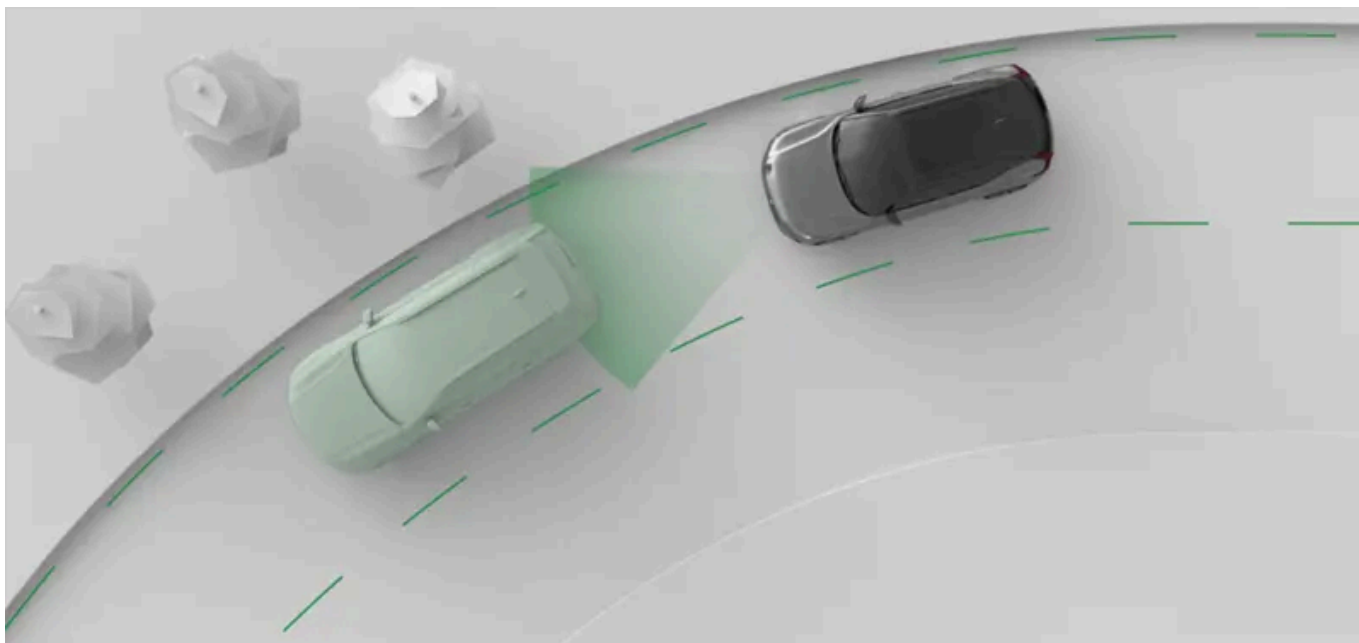

O Pilot Assist orienta ativamente sua condução de várias maneiras. Ao dirigir com o Pilot Assist, você seleciona a velocidade alvo. Em seguida, o veículo gerencia a aceleração e a frenagem para atingir esse alvo e, ao mesmo tempo, se adapta ao tráfego ao redor.

Ele também é capaz de prestar assistência de direção. Quando disponível, a assistência de direção ajuda no posicionamento na rodovia, orientando o movimento do volante de direção.

Importante

Antes de usar o Pilot Assist

Leia com atenção tudo o que o manual tem a dizer sobre o Pilot Assist antes de usá-lo. Compreender seus recursos e limitações é necessário para o uso seguro.

O motorista está no controle

Ao usar o Pilot Assist, você ainda está no controle do veículo. É sua responsabilidade avaliar continuamente o desempenho do Pilot Assist. Desde que considere a entrada correta, você pode deixar que guie sua direção.

Dica

Personalização do Pilot Assist

Alguns recursos do Pilot Assist podem ser personalizados nas configurações do Pilot Assist ou usando os botões do volante. Isso permite que você o configure para o nível de suporte que deseja.

Pilot Assist e Controle de cruzeiro adaptativo

Enquanto seu veículo estiver equipado com o Pilot Assist, você também terá acesso ao controle de cruzeiro adaptativo. O controle de cruzeiro adaptativo pode ser considerado um sub-recurso do Pilot Assist, fornecendo permanência de velocidade e de

O conteúdo deste manual representa o status do manual do usuário no momento da impressão e pode não ser totalmente válido em casos futuros. Para obter mais informações, consultar a nota de isenção de responsabilidade completa na primeira página.

distância, mas sem assistência de direção. Você pode ativar e alternar entre os recursos usando os botões de controle do volante de direção. Normalmente, o visor do motorista mostra seu nível de suporte usando símbolos ^[1].

Importante

O Pilot Assist compartilha a maioria de suas condições e limitações com o controle de cruzeiro adaptativo, exceto as relacionadas à assistência de direção. Ao ler o manual e entender os recursos do seu veículo, considere que o Pilot Assist e o controle de cruzeiro adaptativo são semelhantes.

Gerenciamento da velocidade e do intervalo em relação aos veículos à frente

Quando você ativa o Pilot Assist, um valor de velocidade definido aparece no velocímetro. Isso representa a velocidade-alvo que o Pilot Assist tenta manter. É possível ajustar a velocidade-alvo com os botões do volante de direção.

Se o seu veículo detectar um veículo adiante que esteja mais lento do que você ou um pouco próximo demais, o Pilot Assist reduzirá a velocidade para manter uma certa distância do veículo à frente. Quando a rodovia adiante estiver livre novamente, o veículo retorna à velocidade alvo. Você pode ajustar o intervalo alvo para os veículos à frente usando os botões do volante de direção.

Assistência de direção

A disponibilidade da assistência de direção ativa depende das condições que você está enfrentando. Por exemplo, se você encontrar um trecho de rodovia com marcações gastas, o veículo poderá desativar a assistência de direção temporariamente e você deverá dirigir o veículo sem assistência do Pilot Assist. Assim que as condições necessárias forem atendidas novamente, a assistência de direção será reativada.

A assistência de direção não está disponível durante as mudanças de faixa e será desativada temporariamente quando você usar os indicadores de direção.

Nota

Controle de cruzeiro adaptativo

Ao usar o controle de cruzeiro adaptativo, o veículo não fornecerá nenhuma assistência de direção ^[2].

Recursos e configurações do Pilot Assist

Há vários recursos e configurações do Pilot Assist que podem ser lidos neste manual.

Assistência de direção	Ao conduzir com a assistência de direção, sua direção é guiada ativamente. Isso pode ajudá-lo a manter o posicionamento correto da pista.
Controle de cruzeiro adaptativo	Quando o controle de cruzeiro adaptativo está ativo, o veículo gerencia a aceleração e a frenagem para atingir a velocidade-alvo definida e, ao mesmo tempo, se adapta ao tráfego ao redor. Em essência, o controle de cruzeiro adaptativo pode ser considerado como o Pilot Assist sem assistência de direção.
Velocidade-alvo	Você pode ajustar a velocidade-alvo do Pilot Assist usando os botões do volante de direção.
Permanência de distância	Você pode ajustar a permanência de distância geral do seu veículo ajustando o intervalo para os veículos à frente usando os botões do volante de direção.
Pilot Assist como padrão	Permite que você ative o Pilot Assist como seu recurso padrão de direção assistida. Você pode ativar ou desativar nas configurações. Durante a condução, é possível alternar entre o Pilot Assist e o controle de cruzeiro adaptativo usando os controles do volante de direção.

Status e disponibilidade

O conteúdo deste manual representa o status do manual do usuário no momento da impressão e pode não ser totalmente válido em casos futuros. Para obter mais informações, consultar a nota de isenção de responsabilidade completa na primeira página.

A disponibilidade do Pilot Assist é indicada no visor do motorista e depende das condições atuais de condução. Você sempre pode ver o nível atual de suporte que está recebendo do Pilot Assist no visor do motorista.

(i) Nota

Pausado

Em algumas situações, o Pilot Assist pode ser pausado temporariamente. Isso pode acontecer quando é necessária uma decisão do motorista para retomar a condução com o Pilot Assist, por exemplo, depois de parar. Quando o Pilot Assist é pausado, isso é comunicado no visor do motorista.

[1] Os avisos e as mensagens nos visores podem ser diferentes dependendo do recurso ativo.

[2] Os recursos de direção das intervenções de segurança e do auxílio à permanência na faixa não são afetados por isso.

10.5.1.1. Estado e comunicação do Pilot Assist

Saiba como o estado e as ações do Pilot Assist são comunicados no veículo.

O visor do motorista mostra o estado do Pilot Assist usando imagens e símbolos. Informações importantes também podem aparecer como notificações.

Comunicação com símbolos

O status do Pilot Assist é comunicado por meio de símbolos. Os símbolos podem indicar o nível de suporte que o Pilot Assist está fornecendo no momento, dependendo das configurações ativas do Pilot Assist.



O Pilot Assist está ativo e fornece assistência de direção.



O Pilot Assist está ativo, mas a assistência de direção está temporariamente indisponível.



O Pilot Assist está ativo e adaptando a velocidade de condução a um veículo à frente.



O Pilot Assist está ativo.

Quando o controle de cruzeiro adaptativo ^[1] está ativo, a comunicação do símbolo é ligeiramente diferente:



O controle de cruzeiro adaptativo está ativo.



O controle de velocidade de cruzeiro adaptativo está ativo e adaptando a velocidade de condução a um veículo à frente.

A velocidade alvo aparece em amarelo acima do velocímetro.



Notificações e mensagens

Ao usar o Pilot Assist, as notificações podem ser exibidas no visor do motorista. Elas contêm informações importantes sobre o status dos recursos do Pilot Assist, além de instruções a serem seguidas, por exemplo, não soltar o volante de direção.

[1] um sub-recurso do Pilot Assist

10.5.1.2. Ativação do Pilot Assist

Para ativar o Pilot Assist, pressione o botão do Pilot Assist no volante enquanto dirige. É importante avaliar se as condições atuais de direção permitem que você use o Pilot Assist com segurança.

O Pilot Assist pode ser ativado com ou sem assistência à direção. O símbolo de ativação no visor do motorista reflete se o veículo está auxiliando a direção ou não.

Ao selecionar **Pilot Assist como padrão** nas configurações, você garante que o Pilot Assist com assistência à direção, em vez do controle de cruzeiro adaptativo, seja o seu recurso de direção assistida padrão. Você pode alternar entre o Pilot Assist e o controle de cruzeiro adaptativo usando os botões do volante enquanto dirige.

! Importante

Antes de usar o Pilot Assist

Leia atentamente tudo sobre o Pilot Assist neste manual antes de usá-lo pela primeira vez. Compreender seus recursos e limitações é importante para o uso seguro.

Avaliação da situação

Certifique-se de que a situação e as condições do tráfego sejam adequadas para a ativação. Aguarde até que sejam concluídas manobras em andamento, tais como a mudança de faixa, antes de ativar o Pilot Assist.

Ativação do Pilot Assist durante a condução

1.



Quando for seguro fazê-lo, pressione o botão do Pilot Assist  no volante.

> A ativação é confirmada no visor do motorista.

Na primeira vez que você ativar o Pilot Assist ao conduzir, sua velocidade no momento da ativação se tornará a velocidade alvo.

Dica

Se tiver usado o Pilot Assist recentemente e quiser usar a velocidade alvo anterior, pressione o botão de retomada  no volante.

Quando o Pilot Assist está ativo, você pode ajustar a velocidade alvo e o intervalo de tempo até os veículos à frente com os botões do volante.

10.5.1.3. Desativação do Pilot Assist

Quando quiser parar de dirigir com o Pilot Assist, você pode desativá-lo manualmente. Há também situações em que o Pilot Assist é desativado automaticamente.

A desativação e a ativação do Pilot Assist são feitas da mesma forma. Basta pressionar o botão do Pilot Assist no volante. Também é possível desativar o Pilot Assist ao frear.

Quando você desativa o Pilot Assist, toda a sua assistência é desligada. Isso inclui controle de distância e velocidade, além de assistência de direção.

Desativar o Pilot Assist usando o botão do volante de direção

• Pressione o botão do Pilot Assist  no volante.

> A desativação é confirmada no visor do motorista.

Desativação por frenagem

- Pressione o pedal do freio para baixo.
- > A desativação é confirmada no visor do motorista.

 **Nota**

Desativação automática

O Pilot Assist tem várias limitações e só funciona se todas as condições necessárias forem atendidas. Se as condições de direção mudarem durante a viagem, o Pilot Assist poderá ser desativado automaticamente.

As situações em que o Pilot Assist pode ser desativado automaticamente incluem, entre outras::

- Você não estar dirigindo de forma ativa. Você deve ficar atento(a) e manter as duas mãos no volante, mesmo ao conduzir com a assistência de direção.
- Você abrir uma porta ou desafivelar seu cinto de segurança.
- Você mudar de marcha. O Pilot Assist não pode ajudar você nas marchas N ou R.
- Você deixar o indicador de direção ligado por muito tempo ao conduzir com a assistência de direção. Isso pode indicar que você não está totalmente concentrado(a).
- Você acelerar manualmente e manter uma velocidade de condução mais alta do que a velocidade alvo. Isso indica que você deseja retornar ao controle manual total do seu veículo.
- As condições da câmera ou do radar para o Pilot Assist não forem atendidas.

10.5.1.4. Controle de cruzeiro adaptativo

O controle de cruzeiro adaptativo é um sub-recurso do Pilot Assist, compartilhando os mesmos recursos de manutenção de distância e velocidade. No entanto, ele não pode fornecer assistência à direção.

Ao usar o controle de cruzeiro adaptativo, o veículo tentará manter a velocidade-alvo definida, bem como a distância definida em relação aos outros veículos. É possível ajustar a velocidade alvo e a distância geral dos veículos à frente usando os controles do volante.

É possível definir o controle de cruzeiro adaptativo como o recurso padrão de direção assistida nas configurações. Isso permite que você o ative com o botão do Pilot Assist  no volante.

Durante a condução, é possível alternar entre o Pilot Assist e o controle de cruzeiro adaptativo usando o botão  no painel de controle do volante, no lado esquerdo.

O status do controle de cruzeiro adaptativo pode ser comunicado com um destes dois símbolos no visor do motorista:



O controle de cruzeiro adaptativo está ativo.



O controle de cruzeiro adaptativo está ativo e adaptando a velocidade de condução a um veículo adiante.

Condições e limitações

O conteúdo deste manual representa o status do manual do usuário no momento da impressão e pode não ser totalmente válido em casos futuros. Para obter mais informações, consultar a nota de isenção de responsabilidade completa na primeira página.

Enquanto o Pilot Assist também pode fornecer assistência à direção, o controle de cruzeiro adaptativo não pode. No entanto, você ainda pode obter intervenções na direção de recursos como o auxílio de permanência na faixa ou em situações que causem intervenções na direção. As condições e limitações relacionadas aos recursos de detecção, manutenção de distância e velocidade são compartilhadas entre o Pilot Assist e o controle de cruzeiro adaptativo. As condições e limitações do Pilot Assist relacionadas à assistência à direção não se aplicam ao controle de cruzeiro adaptativo porque o sub-recurso não fornece nenhuma assistência à direção.

10.5.1.5. Alternância entre o Pilot Assist e o controle de cruzeiro adaptativo durante a condução

É possível alternar entre o Pilot Assist e o controle de cruzeiro adaptativo durante a condução.

Ao alternar entre o Pilot Assist e o controle de cruzeiro adaptativo, você ativa ou desativa a assistência de direção. Embora o controle de cruzeiro adaptativo seja considerado um sub-recurso do Pilot Assist, a principal diferença é que o Pilot Assist pode fornecer assistência de direção, enquanto o controle de cruzeiro adaptativo não pode. Portanto, a alternância entre os recursos pode ser vista como a ativação ou desativação da assistência de direção do Pilot Assist.

Importante

Embora as condições e limitações sejam semelhantes entre o Pilot Assist e o controle de cruzeiro adaptativo, é importante conhecer as diferenças. Certifique-se de entender como a alternância entre os recursos de direção assistida afeta sua condução e o comportamento do veículo.

1.



Pressione o botão do interruptor ► no volante de direção.

> O nível de suporte selecionado é mostrado no visor do motorista.

10.5.1.6. Ajuste da velocidade-alvo para o Pilot Assist

O Pilot Assist pode ajudar você a manter uma velocidade-alvo definida. É possível ajustar a velocidade-alvo com os botões de controle do volante de direção.

Quando estiver dirigindo com o Pilot Assist ativo, você poderá selecionar uma velocidade-alvo. Em seguida, o veículo gerencia a aceleração e a frenagem para atingir esse alvo e, ao mesmo tempo, se adapta ao tráfego ao redor.

Você pode ajustar sua velocidade alvo pressionando os botões de ajuste de velocidade no painel de controle do volante, no lado esquerdo.

Pressionar uma vez Ajuste a velocidade alvo em 5 unidades pressionando o botão uma vez.



Pressionar e manter pressionado Ajuste a velocidade alvo em 1 unidade continuamente, pressionando e segurando o botão.

Quando você ajusta 5 unidades por vez, a velocidade alvo adota o padrão de aumentos de velocidade divisíveis por cinco, como 25, 30 e 35.

1.



Ajuste a velocidade alvo usando os botões no volante de direção.

- Pressione o botão de aumento de velocidade  para aumentar a velocidade alvo.
- Pressione o botão de redução de velocidade  para reduzir a velocidade alvo.

> A nova velocidade-alvo é exibida em amarelo acima do velocímetro.





10.5.1.7. Ajuste do intervalo de tempo até veículos à frente

O Pilot Assist pode ajudar você a manter um intervalo de tempo definido em relação aos veículos à frente. É possível ajustar o intervalo de tempo e, com isso, a distância geral até os veículos à frente com os botões de controle do volante.

Quando você estiver conduzindo com o Pilot Assist ativo, o veículo tentará adaptar a velocidade de condução à dos outros veículos. Você pode ajustar a manutenção da distância geral do seu veículo ajustando o intervalo de tempo até os veículos à frente usando os botões do volante. O veículo então gerencia a aceleração e a frenagem para manter esse intervalo de tempo.

Ajuste o intervalo de tempo pressionando os botões de ajuste do intervalo de tempo no painel de controle do volante, no lado esquerdo.

-  Diminua o intervalo de tempo alvo até os veículos à frente.
-  Aumente o intervalo de tempo alvo até os veículos à frente.

O intervalo de tempo selecionado é mostrado no indicador de intervalo de tempo no visor do motorista. O indicador de intervalo de tempo está incorporado no símbolo de direção assistida e difere dependendo do seu nível atual de suporte.



As linhas horizontais amarelas são o que compõe o indicador de intervalo de tempo.

Ao ajustar o intervalo de tempo até os veículos à frente, o número de linhas aumentará ou diminuirá, dependendo de seu ajuste. Mais linhas indicam um intervalo de tempo maior e uma distância geral maior mantida em relação aos veículos à frente, enquanto menos linhas indicam o contrário.



Importante

Alteração das configurações de suporte à condução

Certifique-se de entender como a alteração das configurações afeta o comportamento do veículo. Isso é particularmente importante quando se trata de recursos que afetam o nível de assistência que o veículo pode oferecer.



Ajuste o intervalo de tempo até os veículos à frente usando os botões no volante.

- Pressione o botão de diminuir o intervalo de tempo  para diminuir a distância geral até os veículos à frente.
 - Pressione o botão de aumento do intervalo de tempo  para aumentar a distância geral até os veículos à frente.
- > Seu novo intervalo de tempo alvo é mostrado no indicador de intervalo de tempo no visor do motorista.

 **Nota**

Velocidades de condução mais altas podem fazer com que a distância geral até um veículo à frente seja maior do que em velocidades mais baixas, mesmo que o intervalo de tempo alvo seja o mesmo. Isso ocorre porque a distância calculada se torna maior para o intervalo de tempo determinado.

10.5.1.8. Seleção do Pilot Assist como suporte à condução padrão

Você pode selecionar o Pilot Assist como seu recurso padrão de direção assistida nas configurações.

1. Pressione o símbolo do veículo  na barra inferior e acesse **Configurações**.
2. Acesse **Condução** → **Pilot Assist** → **Pilot Assist como padrão**.
3. Selecione Pilot Assist como seu padrão.

 **Dica**

Depois de selecionar o Pilot Assist como seu recurso padrão de direção assistida, você pode ativá-lo com o botão Pilot Assist  no volante de direção enquanto conduz.

10.5.1.9. Condições e limitações do Pilot Assist

Para usar o Pilot Assist de forma segura, é importante estar ciente das limitações da função. Embora se trate de uma função avançada, existem condições e situações com que ela não pode lidar.

Responsabilidade do motorista ao usar o Pilot Assist

A principal limitação do Pilot Assist sobre a qual você precisa estar ciente está relacionada à responsabilidade do motorista. Ao usar a função, você ainda deve conduzir o veículo, de forma ativa e atenta. Você é responsável por todas as tomadas de decisão, ações e respostas que fazem parte do ato de conduzir.

O Pilot Assist não conhece suas intenções nem as de outros motoristas. Ele não é capaz de antever nem identificar todas as situações potencialmente perigosas de que um motorista atento é capaz. É sua responsabilidade avaliar continuamente o desempenho do Pilot Assist e agir, se necessário. Desde que considere a entrada correta, você pode deixar que guie sua direção.

Nota

Condições e limitações do controle de cruzeiro adaptativo

As condições e limitações relacionadas aos recursos de detecção, permanência de distância e de velocidade são compartilhadas entre o Pilot Assist e o controle de cruzeiro adaptativo. As condições e limitações do Pilot Assist relacionadas à assistência à direção não se aplicam ao controle de cruzeiro adaptativo, pois o sub-recurso não fornece nenhuma assistência de direção.

Importante

Condições de dirigibilidade

Avaliar o desempenho do Pilot Assist requer levar em consideração todas as condições de dirigibilidade, tráfego, climáticas e da estrada. Por exemplo, em caso de baixa visibilidade, pode ser necessário aumentar a distância em relação aos veículos à frente, em comparação com a distância mantida pelo Pilot Assist. O mesmo se aplica a manter uma velocidade que seja segura para as condições na estrada e de tráfego atuais.

Maior conveniência

Quando usado corretamente, o Pilot Assist pode reduzir o esforço ao conduzir. Em alguns casos, ele pode compensar erros do motorista, por exemplo, erros causados por lapsos de atenção ou distrações. Esse benefício potencial é um complemento às práticas de condução segura. Ele não reduz nem substitui a necessidade do motorista ficar atento e concentrado em dirigir com segurança.

Prontidão do motorista

O uso de recursos de manutenção de velocidade e distância pode resultar em períodos longos sem que você use os pedais. Entretanto, você deve permanecer preparado(a) e pronto(a) para frear ou acelerar por conta própria, se necessário. Evite mudar sua postura ao dirigir de formas que possam vir a atrasar seu tempo de resposta.

Olhos na estrada

Ao usar o Pilot Assist, você ainda deve permanecer atento(a) na condição de motorista. Isso inclui acompanhar o que está ao seu redor e o trânsito à sua volta, como acontece quando você dirige sem assistência.

Mãos no volante

O Pilot Assist pode guiar sua direção, mas você ainda precisa manter as mãos no volante, assim como ao conduzir sem ajuda. Desde que você considere correta a contribuição de direção do Pilot Assist, você pode deixar que ele guie a sua direção.

Parada de emergência com Pilot Assist

O veículo pode iniciar uma parada controlada se o motorista não responder às solicitações para conduzir ativamente o veículo e manter as mãos no volante de direção. Durante a manobra de frenagem, o veículo utiliza todas as informações que coleta continuamente sobre o entorno para parar controladamente na faixa da estrada em que você se encontra. Ele também ativa o pisca alerta para alertar outros motoristas.

Você sempre pode anular a manobra de parada dirigindo, freando ou acelerando ativamente. Isso indica que você está novamente atento(a) e disponível para continuar a viagem.

Faixa de velocidade do Pilot Assist

O conteúdo deste manual representa o status do manual do usuário no momento da impressão e pode não ser totalmente válido em casos futuros. Para obter mais informações, consultar a nota de isenção de responsabilidade completa na primeira página.

O Pilot Assist está disponível em diferentes velocidades, dependendo do contexto de ativação e uso.

- Ao usar o Pilot Assist, você pode definir velocidades-alvo entre 30-180 km/h (20-110 mph).
- A assistência de direção não está disponível em velocidades acima de 140 km/h (87 mph).
- O Pilot Assist pode ser ativado acima de 15 km/h (9 mph), mas tentará acelerar até a velocidade mínima definida.
- Ao seguir outro veículo, o Pilot Assist pode permanecer ativo abaixo de 15 km/h (9 mph).
 - Em situações em que estiver conduzindo lentamente atrás de outros veículos, como em uma fila de trânsito, você poderá usar o Pilot Assist apesar de estar conduzindo a uma velocidade inferior a 15 km/h (9 mph). Isso requer um veículo à frente cuja velocidade seu veículo possa igualar.^[1]

Ativação e disponibilidade

Várias condições devem ser atendidas para ativar o Pilot Assist. Elas podem estar relacionadas ao tráfego atual e às condições da estrada ou ao status de sistema do veículo. Algumas estão relacionadas ao fato de o veículo estar pronto para dirigir, como o motorista usar o cinto de segurança, manter as mãos no volante ^[2] e todas as portas estarem fechadas.. Outras estão relacionadas à situação atual de dirigibilidade, por exemplo, em uma velocidade dentro da faixa de velocidade do Pilot Assist. Se a ativação for impedida, o motivo específico normalmente é comunicado no visor do motorista.

Acompanhamento dos veículos à frente

Uma das capacidades do Pilot Assist é adaptar a velocidade do veículo ao veículo da frente e manter uma certa distância em relação a ele. O comportamento e a capacidade do Pilot Assist de acompanhar o tráfego à frente dependem de vários fatores, como sua velocidade e a velocidade do veículo à frente.

Veículos muito lentos ou parados à sua frente podem fazer com que o Pilot Assist se comporte de maneira diferente, dependendo da situação e da sua velocidade:

- Se o Pilot Assist seguir um veículo que venha a parar, o Pilot Assist desacelera seu veículo até parar atrás do outro veículo.
- Se você estiver conduzindo **a menos** de 70 km/h (44 mph), um veículo parado detectado à sua frente fará com que o Pilot Assist diminua a velocidade do seu veículo até parar atrás do outro veículo.
- No entanto, ao conduzir **a mais** de 70 km/h (44 mph), um veículo parado detectado à sua frente não é tratado como um veículo a seguir. O Pilot Assist não reduzirá a velocidade do veículo e, em vez disso, tentará manter a velocidade-alvo definida.



Aviso

Veículos parados ou lentos à frente

Um veículo parado em sua faixa é um risco de colisão que requer que você aja freando ou desviando.^[3]

- Em velocidades inferiores a 5 km/h (3 mph), o Pilot Assist pode pausar ao seguir outro veículo:
 - caso haja incerteza sobre o que foi detectado na frente ser um veículo parado ou outro objeto^[4].
 - se o veículo à frente fizer uma curva e sair do seu caminho.

Status e sistema do veículo

O Pilot Assist depende da detecção e identificação precisas do tráfego circundante e das condições da rodovia. Isso inclui o uso de informações de câmeras, radares e outros sensores. O sistema de detecção não pode lidar com todas as condições de

condução, tráfego, clima ou estrada. Leia as seções separadas do manual sobre os tipos de detecção, como eles funcionam e suas limitações para entender melhor como o desempenho do Pilot Assist pode ser afetado.

Vários recursos do Pilot Assist dependem de outros sistemas do veículo.

- Para adaptar a velocidade aos veículos à frente, o veículo usa uma combinação de detecção de câmera e radar. Consequentemente, as condições e limitações desses sistemas podem afetar a disponibilidade e o desempenho desse recurso.
- A assistência de direção só está disponível quando o veículo pode identificar sua posição na estrada por meio de detecção da câmera das marcações da faixa.
 - Isso requer que a estrada esteja de acordo com algumas padrões.
 - As condições e limitações de detecção da câmera do veículo podem afetar a disponibilidade e o desempenho da assistência de direção.

Importante

Defeitos do veículo

Certos defeitos do veículo podem afetar a disponibilidade dos recursos de suporte à condução. Verifique a visualização de status do veículo para os problemas indicados se o Pilot Assist estiver indisponível.

Alterações do veículo

Modificações, reparos e instalações de acessórios podem afetar negativamente ou limitar os recursos de suporte à condução. Há uma seção separada do manual com informações detalhadas sobre esse tópico.

Outras condições e limitações

- O Pilot Assist foi projetado principalmente para ser usado ao dirigir em rodovias de superfície plana. Ele pode ter dificuldade em manter a distância correta dos veículos à frente em descidas íngremes.
- O Pilot Assist com assistência de direção não está disponível ao dirigir com um reboque. Cargas pesadas ou irregulares também podem afetar as capacidades e o desempenho da assistência de direção do Pilot Assist.
- O desempenho e os recursos do controle de cruzeiro adaptativo também podem ser afetados ao conduzir com um reboque ou cargas pesadas.

[1] A velocidade alvo mais baixa do Pilot Assist é de 30 km/h (20 mph), mesmo que sua velocidade na ativação seja inferior a essa.

[2] O uso de luvas às vezes pode interferir nos sensores de detecção de mão do volante

[3] Seu veículo ainda pode avisar do risco de colisão e realizar uma intervenção de segurança se você deixar de reagir a tempo. Isso pode ocorrer separadamente dos recursos do Pilot Assist.

[4] Por exemplo, obstáculos designados para incentivar a condução lenta.

10.6. Estacionamento assistido

Seu veículo tem vários recursos que ajudam você a estacionar, como orientação por meio de visualizações de câmeras e sensores. Saiba como usar os diferentes tipos de assistência.



Os recursos de assistência de estacionamento do seu veículo estão disponíveis na visualização de estacionamento do visor central. Na maioria dos casos, a visualização de estacionamento abre automaticamente quando você precisa dela, mas você também pode abri-la manualmente.

Os seguintes recursos de assistência ao estacionamento estão disponíveis na visualização do estacionamento:

Detecção de distância e obstáculos	O veículo detecta os arredores usando vários sensores diferentes. Ele usa essas informações para lhe orientar com sons, imagens e avisos ao dirigir em baixas velocidades.
Visualizações da câmera de estacionamento	O veículo mostra o ambiente ao seu redor usando câmeras localizadas ao redor do veículo.
Freio automático durante a marcha à ré^[1]	O veículo pode frear automaticamente para evitar uma colisão ao dar ré. Isso pode acontecer se o veículo detectar um obstáculo ou trânsito por trás.

Importante

Responsabilidade do motorista e conhecimento necessários

Os recursos de estacionamento assistido são projetados para tornar a direção mais confortável e segura, mas não reduzem a necessidade ou a responsabilidade do motorista de operar o veículo da forma mais segura possível. Certifique-se de ler todas as informações relacionadas a um recurso antes de usá-lo. A seção que trata da responsabilidade do motorista é uma leitura essencial para entender as capacidades e limitações dos recursos de assistência à condução do seu veículo.

Se encontrar algo que não esteja claro ou se tiver outras dúvidas, não hesite em entrar em contato com o suporte da Volvo.

^[1] Freio automático traseiro (RAB)

10.6.1. Visualização de estacionamento

A visualização de estacionamento contém informações da câmera e do sensor de estacionamento para ajudar a melhorar sua percepção dos arredores do veículo. Isso pode ser útil ao manobrar em velocidades baixas, como ao estacionar.



A visualização de estacionamento pode exibir duas visualizações ao mesmo tempo. A imagem mostra um exemplo de como ela pode ficar depois de selecionar a visualização da câmera traseira, que é mostrada na metade inferior do visor central. A metade superior do visor mostra uma visão geral dos arredores do veículo.

A visualização de estacionamento contém os seguintes recursos:

Várias visualizações da câmera	A seleção de uma visualização da câmera permite que você olhe para os arredores em uma direção específica. Isso pode lhe fornecer uma visão detalhada da direção selecionada.
Visualização da câmera 360°	Você pode ter uma visão geral do seu veículo nos arredores usando a visualização da câmera 360°, que também fornece orientação visual e detecção de obstáculos.
Informações sobre o sensor de estacionamento	Os sensores de estacionamento do seu veículo podem fornecer informações sobre os arredores próximos. Você pode receber alertas visuais e sonoros se estiver se aproximando demais de um obstáculo.
Linhas de estacionamento assistido	Diferentes visualizações da câmera podem exibir linhas que mostram o caminho estimado. Elas são ajustadas de acordo com a forma como você gira o volante de direção.

Também é possível ativar ou desativar o freio automático traseiro e os alertas sonoros dos sensores de estacionamento na visualização do estacionamento.

Acesso à visualização de estacionamento

Na maioria dos casos, a visualização de estacionamento abre automaticamente quando você precisa dela. Você também pode acessá-la abrindo o aplicativo da câmera na barra contextual.







Quando a visualização do estacionamento estiver aberta, você poderá ajustar algumas das configurações de estacionamento assistido pressionando o símbolo de configurações  no canto superior direito da visualização de estacionamento.

A visualização de estacionamento fecha automaticamente quando você está dirigindo acima de uma determinada velocidade. Depois de estacionar, a visualização de estacionamento fecha quando você desliga o veículo.

Visualizações das câmeras

Há várias visualizações de câmera para escolher na visualização de estacionamento:

-  Dianteira Uma câmera bem na frente do veículo fornece a visualização dianteira.
-  Laterais As câmeras nos espelhos retrovisores laterais podem fornecer visualizações da câmera lateral à sua esquerda ou direita.
-  360 Abre a visualização 360° em tela cheia. O veículo combina visualizações de câmera dianteira, traseira e laterais para mostrar o veículo em seus arredores.
-  Traseira Uma câmera na parte traseira do veículo fornece a visualização traseira.

Ao usar qualquer uma das visualizações da câmera frontal, lateral ou traseira, a visualização de estacionamento pode mostrar simultaneamente uma visão geral do seu veículo nos arredores. A aparência disso no visor muda dependendo da visualização da câmera selecionada.

Detecção de obstáculos e distância

A visualização de estacionamento pode fornecer alertas visuais e sonoros se o veículo detectar algum obstáculo nas proximidades.

Esses alertas mudam se você ultrapassa um ponto de parada recomendado. A cor da indicação visual muda para vermelho e o som muda conforme se aproxima do obstáculo.

Importante

Responsabilidade do motorista

A detecção de obstáculos e distância é um complemento às práticas de condução segura. Isso não reduz a necessidade ou a responsabilidade do motorista de operar o veículo da forma mais segura possível.

O motorista é sempre responsável por prestar atenção aos arredores do veículo e garantir que seja seguro manobrá-lo.

Limitações de detecção

Os recursos de detecção de obstáculos e distância do veículo têm limitações. Leia a seção separada que trata da detecção dos arredores do veículo e do tráfego antes de usar os recursos que dependem desses recursos.

Falhas no estacionamento assistido

Se o veículo detectar uma falha no sistema de estacionamento assistido, ele exibirá uma mensagem no visor do motorista, no visor central ou em ambos. O funcionamento incorreto da câmera também pode ser comunicado com mensagens ou símbolos na visualização de estacionamento.

Entre em contato com uma Oficina Volvo autorizada se não conseguir resolver o problema sozinho.

Nota

Calibragem da câmera

Após a manutenção das câmeras de estacionamento do veículo, às vezes elas podem demorar um pouco para recalibrarem. Isso pode fazer com que determinados recursos, como a visualização do estacionamento, fiquem indisponíveis por um curto período após a manutenção.

10.6.1.1. Desativação de alertas sonoros de estacionamento assistido

Os alertas sonoros dos sensores de estacionamento podem ser temporariamente desativados na visualização de estacionamento.

Ao desativar os alertas sonoros de estacionamento assistido, você impede que o veículo emita alertas sonoros se você estiver se aproximando demais de um obstáculo enquanto dirige devagar ou dá marcha à ré. A desativação desses alertas sonoros é apenas temporária. Por padrão, o recurso será redefinido para ativado entre uma condução e outra.

Importante

Alteração das configurações de suporte à condução

Certifique-se de entender como a alteração das configurações do veículo afeta seu comportamento. Isso é particularmente importante quando se trata de recursos que afetam o nível de assistência que o veículo pode oferecer.

1. Na visualização de estacionamento, pressione o botão dos sensores de estacionamento.



- > Os alertas sonoros de estacionamento assistido estão temporariamente desativados.

11. Cenários e recomendações de condução

Às vezes, as condições que você enfrenta afetam como você pode e deve usar seu veículo. Conhecer as capacidades do veículo e como você pode se adaptar à situação pode ter um impacto significativo no resultado. Os benefícios vão de evitar perigos imediatos a obter o máximo em termos de desempenho do seu veículo.



Esta seção do manual cobrirá cenários de condução específicos. Isso inclui passar pela água e dirigir em estradas geladas. Explorar esta seção pode dar uma boa ideia de quais recursos e práticas podem lhe apoiar em condições exigentes.

11.1. Condições frias

Dirigir em condições frias pode ser complicado. Exige preparações diferentes e uma maneira diferente de dirigir do que em um clima mais quente.

Ao conduzir em condições frias, há vários fatores a levar em consideração. Desde consumo de energia e integridade da bateria até um clima confortável e diferentes aspectos sobre segurança. Certifique-se de se familiarizar com as implicações desse modo de conduzir, além da legislação e regulamentações aplicáveis.

Visibilidade

Em condições de frio, gelo e condensação podem obstruir a visibilidade. Seu veículo é equipado com desembaçadores, um para-brisa traseiro aquecido e espelhos retrovisores aquecidos para evitar que isso aconteça.



Aviso

Raspagem do para-brisa

A área do para-brisa em frente às câmeras voltadas para frente tem o próprio aquecimento para descongelar e remover qualquer acúmulo de neve ou gelo. Não use raspador de gelo nessa área, pois isso pode riscar a superfície do vidro. Arranhões ou danos ao vidro podem interferir ou limitar as capacidades de detecção da câmera.

Autonomia

A bateria do seu veículo pode ser afetada negativamente por temperaturas frias. Quando o veículo está com a bateria fria, sua capacidade de carga, desempenho e autonomia são reduzidos em comparação com as condições normais. Você pode evitar isso sempre carregando seu veículo enquanto ele estiver estacionado, o que pode ser especialmente útil se você estiver estacionando em clima frio.

Quando a bateria aquecer, por exemplo, durante o pré-condicionamento do veículo ou ao conduzir, seu desempenho voltará ao normal.

Manutenção



Nota

Pressão dos pneus

Quando a temperatura cai, a pressão do pneu diminui. Lembre-se de verificar a pressão dos pneus regularmente e ajustá-la conforme necessário.



Importante

Limpeza na frente dos radares

Se você encontrar sujeira, neve ou gelo, ou se o veículo indicar que um radar está bloqueado, você deve resolver o assunto o mais rápido possível. Sempre limpe e libere uma área grande em torno dos radares para disponibilizar todo o seu campo de visão.

11.1.1. Recomendações para condução no inverno

Há alguns itens dos quais você deve estar ciente ao conduzir na neve e no gelo. Eis algumas dicas e recomendações para uma condução mais segura e maior eficácia do sistema do veículo.

Preparativos para conduzir em condições de inverno

- O clima frio é mais exigente para as baterias do veículo e pode resultar em desempenho temporariamente reduzido. Para um melhor desempenho da bateria, realize o pré-condicionamento do veículo antes de conduzi-lo.
- Use fluido do lavador com anticongelante para evitar a formação de gelo no reservatório do fluido do lavador.
- Certifique-se de que as palhetas do limpador não estejam congeladas no lugar.

O conteúdo deste manual representa o status do manual do usuário no momento da impressão e pode não ser totalmente válido em casos futuros. Para obter mais informações, consultar a nota de isenção de responsabilidade completa na primeira página.

- A Volvo recomenda usar pneus de inverno quando houver risco de neve ou gelo.

 **Nota**

Em algumas regiões, os pneus de inverno são obrigatórios por lei. No entanto, tenha em mente que nem todos os países permitem pneus cravados.

Recomendações para conduzir em condições de inverno

Rodovias com neve e gelo exigem condução cautelosa diferente da condução em rodovias secas. Há uma série de precauções a serem tomadas que ajudarão você a conduzir com mais segurança. Por exemplo:

- Remova toda a neve do veículo antes de começar a conduzir, tanto para o seu próprio bem quanto para o de outros usuários da rodovia. Preste atenção especial às áreas de sensores, luzes, teto e capô.
- Evite movimentos bruscos do volante, aceleração forte ou frenagens bruscas, pois podem causar a perda de aderência do veículo.
- Desligue o one pedal drive.
- Mantenha uma distância segura do veículo à frente, pois você provavelmente precisará de uma distância de frenagem maior.
- Lembre-se que mesmo que o sol derreta a neve e o gelo, ainda pode estar escorregadio.
- Mesmo quando outras rodovias não estão congeladas, pontes ainda podem ser perigosas.
- Neve e gelo podem se acumular dentro dos para-lamas, o que pode afetar a direção. Verifique regularmente e remova qualquer neve, gelo ou detritos.
- A capacidade de frenagem pode ser afetada negativamente se neve e gelo se acumularem no sistema de freios. Verifique regularmente se os freios estão funcionando corretamente. Entretanto, só o faça de forma segura e cautelosa.
- Eventualmente, pode ser uma boa ideia usar correntes para neve. No entanto, certifique-se de ler as instruções sobre como usá-las de forma segura e eficaz.

 **Aviso**

Evite estacionar em locais inclinados durante o inverno. Os pneus podem perder tração, mesmo que o freio de estacionamento esteja acionado. É sempre sua responsabilidade estacionar de forma segura.

 **Dica**

É boa ideia praticar a condução em superfícies escorregadias sob condições controladas para aprender como o veículo reage. Visite uma área circular de teste se você tiver acesso a uma.

11.2. Recomendações sobre conduzir na água

Ao conduzir na água, existem limitações importantes a considerar sobre a profundidade da água e a velocidade de condução.

 **Importante**

Evitar navegar quando possível

A Volvo recomenda que a condução na água seja feita com muito cuidado e evitada sempre que possível. Pode ser difícil avaliar com precisão a profundidade da água e a força da corrente. O motorista é sempre responsável por conduzir de maneira segura e em conformidade com todas as regras de trânsito aplicáveis.

Garantia não aplicável

Qualquer dano causado por inundação não é coberto pela garantia.

- Se possível, verifique a profundidade da água antes de começar a dirigir. Só tente dirigir se tiver certeza de ser rasa o suficiente para atravessar com segurança.
- Ative **Off-road** em configurações para aumentar a distância ao solo do seu veículo.
- O nível de água mais profundo recomendado ao atravessar a água é de até 45 cm (17 polegadas).
- Limite sua velocidade ao ritmo de passeio.
- Evite atravessar em correntes fortes, especialmente se a água for profunda o suficiente para arriscar passar por cima do veículo.
- O tráfego no sentido contrário pode fazer com que as ondas aumentem a altura de alcance da água.
- Se possível, evite parar quando estiver na água. Continue conduzindo com cuidado para fora dela, para frente ou para trás.
- Evite conduzir em água salgada, pois isso pode causar corrosão.

 **Aviso**

Freios molhados

A distância de parada do veículo será maior se os discos de freio estiverem molhados. Conduzir na água expõe os discos de freio à água e, possivelmente, à lama ou outros sedimentos. Depois de atravessar a água, faça uma manobra de frenagem brusca com segurança para remover a sujeira e a água dos freios. Acionar os discos de freio ao conduzir faz com que esquentem e sequem.

11.3. Preparativos para uma viagem longa

Antes de partir para uma viagem longa, existem alguns itens que valem ser verificados.

- Certifique-se de que os freios estejam funcionando como devem.
- Verifique a banda de rodagem e a pressão dos pneus. Em caso de risco de pistas com neve ou gelo, mude para pneus de inverno.
- Certifique-se de que os limpadores estejam em bom estado e troque-os, se necessário.
- Complete o fluido do lavador.

O conteúdo deste manual representa o status do manual do usuário no momento da impressão e pode não ser totalmente válido em casos futuros. Para obter mais informações, consultar a nota de isenção de responsabilidade completa na primeira página.

- Verifique se não há vazamento de fluidos no veículo.
- Carregue o veículo até o nível da bateria necessário para a primeira etapa da viagem. É uma boa ideia procurar estações de carregamento disponíveis ao longo do percurso planejado.
- Certifique-se de que os equipamentos úteis estejam no local, como cabos de carregamento, jogo de reparo de punção, kit de primeiros socorros, triângulo de aviso e colete refletivo.
- Se você planeja visitar uma região que usa diferentes unidades de medida, como milhas ou quilômetros por hora, pode alterar as configurações de unidade do veículo.
- Se estiver nos seus planos visitar uma região com um lado do motorista diferente do que você usa, as luzes externas precisarão ser alteradas. Certifique-se de se familiarizar com o modo como o veículo pode reorientar as luzes externas para se adequar à situação de condução.
- Se estiver se dirigindo para uma região com outras leis de trânsito, certifique-se de que o veículo esteja equipado conforme exigido e leia sobre as regras que diferem das regras com as quais você está habituado(a).
- Áreas remotas podem ter conexão ruim ou nenhuma conexão com a Internet. Se estiver nos seus planos conduzir nessas áreas, baixe os mapas necessários no aplicativo de navegação para poder usá-los quando o veículo estiver off-line.

11.4. Estacionamento de longa duração

Siga as recomendações para estacionamento de longa duração quando seu veículo precisar ficar fora do uso por mais de um mês. Lembre-se de verificar o veículo regularmente quando ele estiver estacionado.

Preparações para o estacionamento de longa duração

- Ao deixar o veículo estacionado por mais de um mês, o nível da bateria recomendado é de 40-60%. Use ou carregue o veículo para alcançar o nível recomendado.
- Se você precisar deixar o veículo estacionado por mais de três meses, é recomendável mantê-lo conectado à tomada. Isso é para uma melhor integridade da bateria.
- Verifique e ajuste a pressão dos pneus para o nível recomendado.
- Escolha um local fresco e sombreado. O recomendável é um ambiente com condições controladas e consistentes.

Durante o estacionamento de longa duração

Verifique regularmente:

- o estado de carga e se o carregamento está funcionando corretamente
- a pressão dos pneus.



Dica

Como manter o veículo atualizado

Durante períodos em que o veículo não for utilizado, habitue-se a verificar e instalar atualizações de software.

Após o estacionamento de longa duração

O conteúdo deste manual representa o status do manual do usuário no momento da impressão e pode não ser totalmente válido em casos futuros. Para obter mais informações, consultar a nota de isenção de responsabilidade completa na primeira página.

- Antes de conduzir o veículo, verifique se os controles e recursos de direção funcionam corretamente, como os freios.
 - Instale as atualizações de software disponíveis.
-

12. Armazenamento, arrumação e rebocamento

Seu veículo foi projetado para transportar pessoas, bem como bagagem e outras cargas. Informe-se sobre as capacidades de armazenamento e rebocamento do veículo.



O espaço para armazenamento sob o capô pode ser usado para armazenar itens, tais como um jogo de reparo de punção.

O compartimento de passageiros e o porta-malas do seu veículo têm várias áreas para guardar itens de diferentes formas e tamanhos com segurança.

O porta-malas pode ser expandido para criar mais espaço para cargas maiores.

Você também pode usar o teto para transportar cargas pesadas e, com uma barra de reboque, pode prender um reboque.

Aviso

É importante armazenar objetos corretamente, mesmo itens pequenos. Objetos que não são armazenados com segurança podem ser perigosos em caso de frenagem súbita ou colisão.

Adicionar carga ao veículo altera o peso do veículo e as propriedades de controle de direção. Consulte sempre os regulamentos e diretrizes de peso permitido do veículo.

Antes de rebocar um reboque, certifique-se de que todos os conectores e acessórios de segurança estejam presos. Além disso, certifique-se de seguir as regulamentações locais referentes a reboque.

Importante

Cargas grandes e pesadas no teto podem interferir nos sensores do veículo.

12.1. Armazenamento do compartimento de passageiros

Encontre os locais de armazenamento no compartimento de passageiros.



- ① Compartimentos de armazenamento do painel da porta
- ② Bolsos nas partes traseiras dos assentos dianteiros
- ③ Console de túnel
- ④ Porta-luvas

12.1.1. Porta-luvas

Você pode armazenar no porta-luvas os itens de que não precisa imediatamente.

Em caso de frenagem brusca ou colisão, itens soltos podem ser perigosos. O porta-luvas é útil para armazenar itens pequenos de forma segura e protegida.



O porta-luvas está localizado no painel em frente ao assento do passageiro.

O gancho no porta-luvas pode ser dobrado para fora quando o porta-luvas estiver aberto. Você pode então fechar o porta-luvas e pendurar itens no gancho.

12.2. Espaço e armazenamento no porta-malas

O porta-malas pode ser configurado para acomodar cargas de diferentes formas e tamanhos.

É possível adaptar o porta-malas de diferentes maneiras e expandi-lo para criar um espaço de carga maior. Isso pode ser útil para armazenar itens maiores.



- ① Escotilha de esqui
- ② Assentos traseiros rebatíveis
- ③ Compartimento de carga

Rebater os assentos traseiros é ideal para carregar objetos grandes. Instale uma rede de proteção ao fazer isso para impedir a entrada de objetos no compartimento do passageiro dianteiro.

Você pode usar a escotilha de esqui ao carregar objetos longos e finos, como pranchas de madeira ou esquis, dentro do veículo. Dessa forma, você não precisa reclinar os assentos.

O compartimento de carga é acessado pela escotilha sob o assoalho. É útil para proteger itens e armazenar a prateleira de encomendas.

A prateleira de encomendas pode ser removida para proporcionar mais espaço no porta-malas. Ela pode ser convenientemente armazenada sob a tampa do compartimento de carga.



Dica

Ajuste da altura da abertura do porta-malas

É possível ajustar o grau de abertura da porta do porta-malas. Isso pode ser útil quando você estiver estacionado em locais com teto baixo, como uma garagem, e quiser reduzir a altura da abertura do porta-malas. Você também pode aumentar a altura de abertura do porta-malas para ter gerado espaço para acessar o porta-malas.

Armazenamento seguro da carga

Você também pode encontrar opções para acondicionar a carga de forma segura para garantir que ela não se mova pelo porta-malas enquanto você dirige.

12.2.1. Prateleira de encomendas

A prateleira de encomendas pode ser usada para ocultar itens no porta-malas.

Há dois pontos de fixação na própria prateleira de encomendas e dois na tampa do porta-malas. Os cabos passam entre os pontos de fixação.

É possível remover a prateleira de encomendas para obter mais espaço para itens maiores e expandir a área do porta-malas.



Aviso

Contenção infantil

Tome cuidado para manter a prateleira de encomendas e os objetos no porta-malas afastados das cintas superiores da contenção infantil. O contato com as cintas pode causar danos. Nunca use a contenção infantil se as cintas superiores estiverem danificadas de alguma forma. Ao usar uma contenção infantil nos assentos traseiros, remova a prateleira de encomendas ou desacople-a e mantenha-a guardada na área de carga. Além disso, proteja todos os objetos no porta-malas.



Importante

- Não coloque nada na prateleira de encomendas. Em caso de frenagem brusca ou colisão, objetos soltos podem se mover abruptamente e causar ferimentos.
- Não deixe a prateleira de encomendas no veículo se ela não estiver devidamente presa.
- Ao inclinar os assentos traseiros, primeiro remova a prateleira de encomendas.
- Ao colocar objetos altos no porta-malas, é melhor remover a prateleira de encomendas. Isso ocorre porque a prateleira é fixada na tampa do porta-malas e fica plana quando a tampa está fechada. Se um objeto alto ficar no caminho da prateleira de encomendas, ele poderá danificar a prateleira.

12.2.1.1. Remoção e armazenamento da prateleira de encomendas

A prateleira de encomendas pode ser removida para proporcionar mais espaço no porta-malas. Ela também pode ser armazenada convenientemente sob a tampa do compartimento de carga para economizar espaço para outros itens na área principal do porta-malas.

Você pode usar a prateleira de encomendas para ocultar da visão itens no porta-malas.



Há dois pontos de fixação na própria prateleira de encomendas e dois na tampa do porta-malas. Quando a prateleira de encomendas é fixada, os cabos passam entre os pontos de fixação na prateleira de encomendas e na tampa do porta-malas.

Os cabos têm laços em cada extremidade que você prende nos pontos de fixação da tampa do porta-malas.

Remoção da prateleira de encomendas

1. Desconecte cada cabo dos pontos de fixação da tampa do porta-malas.
 - > A prateleira está solta, mas permanece plana na mesma posição.
2. Levante a prateleira das dobradiças na parte de trás, perto dos assentos traseiros.
3. Mova cuidadosamente a prateleira de encomendas em sua direção até que ela seja completamente removida do porta-malas.

Armazenamento da prateleira de encomendas

4. Segure a tampa do compartimento de carga e levante para cima.



Coloque a prateleira de encomendas com a parte superior voltada para baixo e a parte traseira voltada para frente.

6. Feche a tampa do compartimento de carga.

i Dica

Para instalar a prateleira de encomendas novamente, siga as etapas de remoção e armazenamento na ordem inversa.

12.2.2. Remoção da tampa do compartimento de carga

É possível aumentar o espaço do porta-malas e acessar o compartimento de carga com mais facilidade removendo a escotilha de carga.

A remoção da tampa do compartimento de carga permite aumentar o espaço do porta-malas.

Remova todos os itens do porta-malas para garantir que nada fique no caminho quando você dobrar e remover a tampa do compartimento de carga.

1. Segure a alça da tampa do compartimento de carga e empurre a tampa em direção aos assentos traseiros para que ela se dobre.



Tampa do compartimento de carga dobrada.

2. Empurre o clipe de travamento do lado esquerdo para frente e, ao mesmo tempo, levante ligeiramente a tampa do comparti-

mento de carga dobrada.

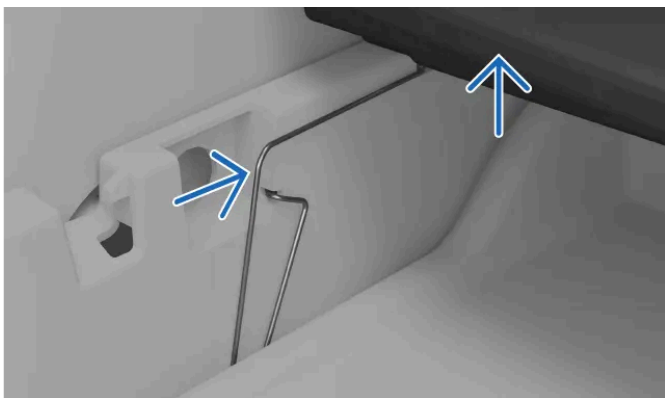

Clipe de travamento do lado esquerdo.

3. Enquanto continua segurando a tampa do compartimento de carga para cima, empurre o clipe de travamento do lado direito para frente.

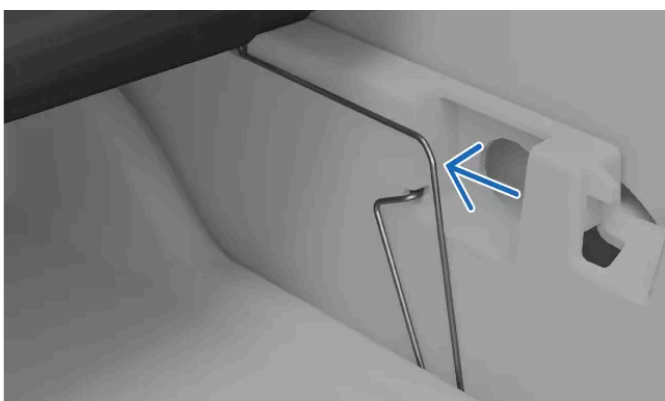

Clipe de travamento do lado direito.

4. Quando a tampa do compartimento de carga estiver livre das dobradiças e totalmente solta, você poderá puxá-la para fora do porta-malas.



Tampa do compartimento de carga liberada.

Coloque a tampa do compartimento de carga em um local onde ela não possa ser danificada ou cair.

12.2.3. Instalação da rede de proteção

O conteúdo deste manual representa o status do manual do usuário no momento da impressão e pode não ser totalmente válido em casos futuros. Para obter mais informações, consultar a nota de isenção de responsabilidade completa na primeira página.

A rede de proteção pode ser instalada atrás dos assentos dianteiros.

 **Aviso**

Não deve haver ocupantes no veículo atrás de uma rede de proteção. Uma rede de proteção pode interferir nos recursos de segurança, como os airbags.

 **Importante**

Não use a rede de proteção para prender objetos grandes ou pesados. Prenda qualquer carga grande ou pesada com cintas usando os olhais de retenção de carga localizados na parte interna traseira do veículo.

Quando houver uma rede de proteção instalada atrás de um assento retrátil, tenha cuidado para não reclinar nem reposicionar o assento muito para trás.

Ao instalar a rede de proteção, certifique-se de que ela esteja do lado correto. As correias de aperto devem estar sempre do lado voltado para você.

Instale a rede de proteção somente atrás dos assentos dianteiros.

Instalação atrás dos assentos da primeira fila

1. Remova os ganchos para casacos dos encaixes girando-os ganchos. Guarde-os em local seguro para quando precisar deles novamente.
2. Insira cada pino da rede de segurança em um encaixe do gancho para casaco. Empurre os pinos para frente até que travem no lugar.



3. Prenda os cantos inferiores da rede nos pontos de apoio externos atrás dos assentos.

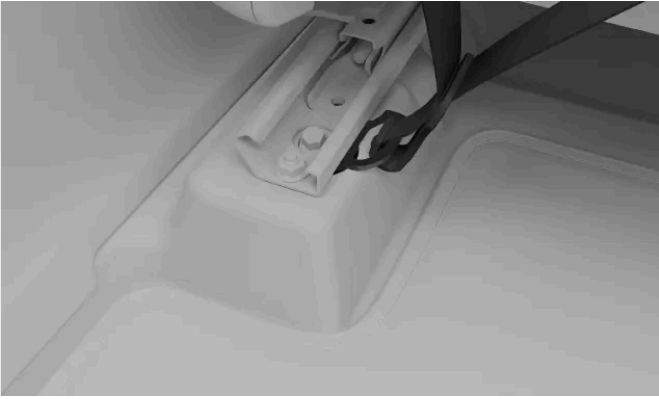

4. Aperte as cintas para deixar a rede de proteção mais apertada e mais segura.

- > A rede de segurança é presa em todos os quatro pontos.

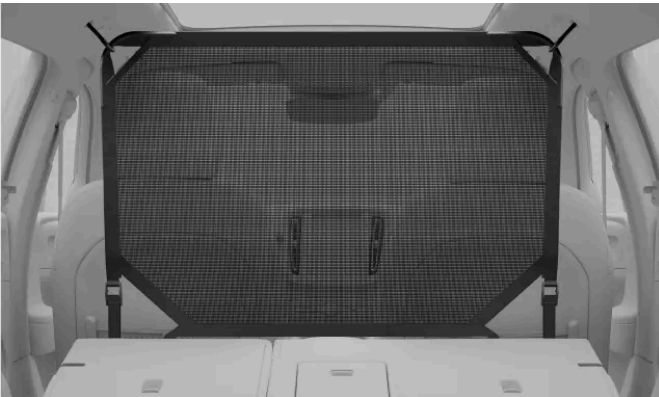

 **Dica**

Remoção da rede de proteção

Para remover a rede de proteção, siga os passos de instalação na ordem inversa.

12.2.4. Abertura da escotilha de esqui

Você pode usar a escotilha de esqui ao carregar objetos longos e finos, como pranchas de madeira ou esquis, dentro do veículo. Dessa forma, você não precisa reclinar os assentos.

A escotilha de esqui fica no meio dos assentos traseiros. É possível acessá-la pelo porta-malas ou pelo compartimento de passageiros.

 **Aviso**

Qualquer objeto colocado na traseira do veículo não deve estar em contato com os assentos dianteiros. Isto pode impedir a segurança de outros ocupantes.

1. Abra o porta-malas e segure a alça localizada no meio dos assentos traseiros.
2. Puxe-a e dobre a escotilha para baixo.
3. Vá para a parte de trás do compartimento de passageiros e dobre para frente o apoio do braço do assento traseiro.
Certifique-se de não haver nada obstruindo a abertura da escotilha.

12.2.5. Armazenamento de carga no porta-malas

O porta-malas tem várias opções de armazenamento.

O porta-malas tem vários recursos úteis para ajudar você a guardar e proteger itens.

O porta-malas tem vários recursos para ajudar a guardar itens. Entre eles:

- Ganchos para sacolas para impedir que as sacolas de compras caiam. Eles estão localizados nos painéis laterais e sob a escotilha de carga.
- Bolso de armazenamento no painel lateral.

Há também um compartimento de carga sob o piso do porta-malas, onde é possível armazenar ferramentas e equipamentos. Para acessá-lo, abra a escotilha no assoalho do porta-malas.

12.2.5.1. Acesso ao compartimento de carga

É possível acessar o compartimento de carga sob o assoalho do porta-malas.

A escotilha de carga tem dois conjuntos de dobradiças: um conjunto na borda traseira e um segundo conjunto na dobra central. Isso possibilita dobrar a escotilha no meio para duas configurações diferentes.

É possível aumentar o espaço no porta-malas empurrando totalmente e afastando a tampa e achatando-a.

Se a tampa for aberta e dobrada usando as dobradiças no meio, poderá ser apoiada verticalmente e usada como parede divisória.

Mova todos os itens no porta-malas para trás. Certifique-se de que eles não cubram a escotilha do compartimento.

Abertura da escotilha do compartimento de carga

1. Segure a alça da tampa. Ela está localizada no meio, perto da borda externa.
2. Puxe a tampa para cima e empurre afastando-a.

O conteúdo deste manual representa o status do manual do usuário no momento da impressão e pode não ser totalmente válido em casos futuros. Para obter mais informações, consultar a nota de isenção de responsabilidade completa na primeira página.

Divisória do porta-malas

3. Dobre a tampa nas dobradiças centrais.
4. Posicione a tampa na posição vertical.

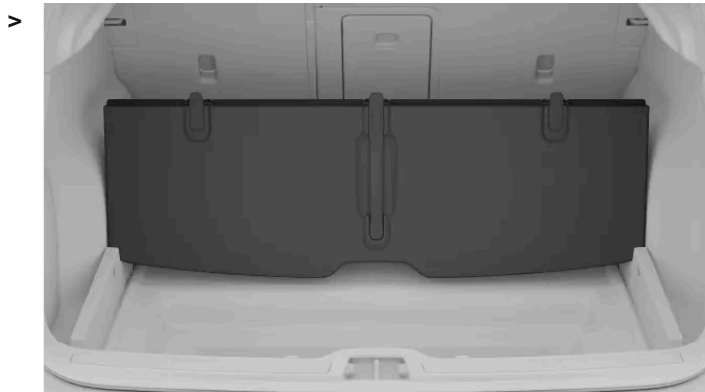

A partição do porta-malas.

A escotilha dobrada forma uma parede divisória, separando itens entre a parte de trás e a parte da frente do porta-malas.

Dica

A tampa do compartimento de carga é resistente e útil para proteger objetos.

Você pode pendurar bolsas e outros itens nas dobradiças da dobra central.

Quando a escotilha estiver totalmente retraída e dobrada, você pode guardar a prateleira de encomendas no compartimento de carga e, em seguida, dobrar a escotilha de volta para baixo para cobri-la.

12.3. Armazenamento sob o capô

Além do porta-malas, há um espaço para armazenamento sob o capô.

Exemplos de itens que podem ser armazenados na área de carga dianteira incluem o triângulo de aviso do veículo, o jogo de ferramentas, o olhal de reboque, o cabo de carregamento e o jogo de reparo de punção.

Importante

Certifique-se de que o capô seja fechado corretamente após usar o espaço para armazenamento

12.4. Rebocamento de um reboque

A barra de reboque permite rebocar um reboque com seu veículo. Certifique-se de se familiarizar com os recursos de reboque e quaisquer questões de segurança relevantes.

O conteúdo deste manual representa o status do manual do usuário no momento da impressão e pode não ser totalmente válido em casos futuros. Para obter mais informações, consultar a nota de isenção de responsabilidade completa na primeira página.

Antes de realizar o rebocamento, considere como isso afeta sua jornada. Faça uma avaliação completa com base nas capacidades do seu veículo.

- Lembre-se de que o desempenho do veículo é diferente com peso adicionado na parte traseira. Isso afeta tanto a manobrabilidade quanto o consumo de energia. Espere uma redução notável na autonomia ao realizar o rebocamento de um reboque.
- Use apenas reboques em boas condições de funcionamento em conformidade com os regulamentos locais.
- Certifique-se de ler a seção separada que cobre recomendações sobre carregamento.

 **Nota**

Pesos máximos permitidos do reboque

Os pesos máximos permitidos do reboque declarados são os permitidos pela Volvo. Os regulamentos nacionais de veículos podem limitar ainda mais os pesos e as velocidades permitidos do reboque. Sua barra de reboque pode ser certificada para um peso de reboque superior ao que o veículo pode efetivamente rebocar.

Preparações para o rebocamento

1. Aumente a pressão dos pneus para a pressão recomendada para uma carga total. Isso se aplica independentemente do peso do reboque.
2. Instale a barra de reboque e prenda-a no reboque.
3. É aconselhável verificar se as luzes do reboque estão em boas condições de funcionamento.

Condução com reboque

4. Leia atentamente as recomendações para conduzir com reboque antes de começar a conduzir.

 **Importante**

Durante a condução

- Mantenha uma velocidade baixa se tiver um reboque e estiver em uma subida longa e íngreme.
- Evite conduzir com um reboque em inclinações superiores a 12%.
- A carga adicional aumenta o risco de superaquecimento, o que será indicado no visor do motorista. Siga qualquer instrução mostrada.
- Evite estacionar em uma inclinação, se possível. O peso extra do reboque pode afetar a capacidade do freio de estacionamento de conter o veículo com segurança. Se não puder evitar estacionar em um local inclinado, certifique-se de bloquear as rodas ^[1] por precaução.

Intervenções e avisos ao dar marcha à ré

O veículo pode frear automaticamente para impedir uma colisão ao dar ré se detectar um obstáculo ou cruzar o tráfego atrás do veículo. As intervenções e os avisos, durante a marcha à ré, são desativados ao rebocar um trailer.

 **Nota**

Se a barra de reboque tiver sido instalada após a compra do veículo, pode ser necessária uma atualização do sistema para que os recursos de reboque funcionem. Entre em contato com uma concessionária Volvo para atualizar o software.

[1] Se você não tiver calços de roda, poderá usar pedras grandes ou blocos de madeira.

12.5. Recomendações para a carga

O carregamento correto é importante para a segurança e o desempenho do seu veículo na rodovia.

Carga em termos gerais

O peso e o posicionamento da carga afetam o centro de gravidade, a manobrabilidade e o desempenho do veículo.

 **Aviso**

Cargas não protegidas

Um objeto solto pesando 20 kg (44 libras) pode, em uma colisão frontal a uma velocidade de 50 km/h (30 mph), carregar o impacto de um objeto pesando 1.000 kg (2.200 libras). Siga sempre as recomendações de carga para reduzir o risco de danos materiais ou ferimentos pessoais.

- Coloque cargas pesadas o mais baixo possível.
- Não guarde a carga em local onde possa obstruir o acionamento do airbag. Se a carga empilhada exceder a borda superior dos vidros, certifique-se de deixar pelo menos 10 cm (4 polegadas) de espaço livre entre o vidro e a carga. Do contrário, a proteção pretendida da cortina inflável, que fica escondida atrás dos painéis acima dos vidros, pode ficar comprometida.
- Cumpra sempre as especificações do veículo quanto ao peso e à carga máxima permitida.
- Ao carregar o porta-malas, posicione a carga firmemente contra os encostos dos bancos traseiros.
- Objetos grandes colocados no porta-malas podem obstruir a visão do motorista pelo para-brisa traseiro.
- Evite colocar a carga contra a parte de trás dos assentos dianteiros. Isso pode comprometer a eficácia da proteção contra efeito chicote do assento dianteiro.
- Cubra todos os cantos, protuberâncias e bordas afiadas.
- Certifique-se de que toda a carga esteja presa pela viagem inteira. Você precisa verificar e reapertar regularmente as cintas, pois a carga pode se mover no trajeto.
- Remova a carga que você não precisa mais manter no veículo. Reduzir o peso geral do veículo melhora o desempenho e a autonomia.

Carga no teto

O conteúdo deste manual representa o status do manual do usuário no momento da impressão e pode não ser totalmente válido em casos futuros. Para obter mais informações, consultar a nota de isenção de responsabilidade completa na primeira página.

 **Importante**

Cargas no teto não devem ultrapassar o para-brisas. Isso pode interferir com os sensores do veículo.

Use um transportador de carga recomendado pela Volvo ao transportar cargas no teto do veículo. Isso reduzirá o risco de danos ao veículo e ajudará a garantir a segurança durante as viagens. Siga atentamente as instruções de montagem fornecidas com os transportadores de carga.

As cargas externas afetam a aerodinâmica, a manobrabilidade e a sensibilidade do veículo a ventos cruzados. O aumento da resistência afeta o consumo de energia e a autonomia.

- Coloque cargas pesadas o mais baixo possível.
- Distribua a carga uniformemente nos transportadores de carga.
- Para cargas longas que se estendem sobre o capô, coloque o olhal de rebocamento na frente do veículo e use-o para prender a carga.
- Conduza com cuidado. Evite acelerações e frenagens bruscas e curvas fechadas.
- Remova os transportadores de carga quando não os estiver usando. Isso melhora tanto o desempenho quanto a autonomia.

13. Cuidados e manutenção

Mantenha o interior e o exterior do veículo em boas condições com cuidado e manutenção regulares.



Esta seção do manual cobre cuidados e limpeza regulares que você pode fazer por conta própria, informações sobre alguns dos componentes do seu veículo que têm necessidades específicas de manutenção e informações sobre serviços de manutenção.

Nota

Programa de serviço da Volvo

A adesão ao programa de serviço do seu veículo é altamente recomendada. Um veículo em boas condições contribui para a segurança do tráfego e à confiabilidade operacional.

13.1. Estado do veículo

A visualização do estado do veículo no visor central é um auxílio útil para manter o controle da integridade do seu veículo. É nesse local que o veículo mostra informações sobre qualquer problema detectado.

A visualização do estado do veículo mostra uma visão geral visual do seu veículo e lista qualquer problema detectado. Os problemas são classificados conforme a gravidade. Um problema menor pode ser algo que você pode resolver por conta própria, por exemplo, reabastecer o fluido do lavador. Um problema crítico pode exigir a ida a uma oficina para que você possa voltar a conduzir o veículo em segurança. É recomendável resolver os problemas tão logo eles surjam, especialmente se não forem pequenos.

! **Importante**

O veículo não é capaz de detectar nem identificar todos os tipos de problemas que podem ocorrer. Portanto, é importante inspecionar regularmente a condição do veículo e resolver qualquer necessidade de serviço ou manutenção que você venha a identificar. Contate uma Oficina Volvo autorizada para obter orientação caso não tenha certeza sobre a gravidade de um problema, seja ele indicado ou não pelo veículo.

Para abrir a visualização de estado do veículo, pressione o símbolo do veículo  na barra inferior e acesse **Status**.

13.2. Limpeza e cuidados com o exterior

Mantenha o exterior do seu veículo em boas condições limpando a sujeira e cuidando de arranhões na pintura assim que você os perceber. Garanta uma boa visibilidade mantendo as palhetas dos limpadores em boas condições.



Lave seu veículo regularmente, complete o fluido do lavador quando necessário e substitua as palhetas do limpador quando estiverem gastas. Cuidar do exterior do seu veículo não é só questão de mantê-lo com boa aparência, mas também em boas condições.

13.2.1. Lavagem manual da parte externa

Para evitar problemas com limpeza e sujeira entranhada, lave o veículo regularmente e assim que ele começar a ficar sujo. Isso reduz o risco de arranhões e, é claro, mantém seu veículo com boa aparência.

 **Importante**

Quando e onde limpar a parte externa

- Limpe seu veículo assim que ele tiver acumulado poeira ou sujeira. Isto evita o acúmulo de sujeira incrustada, que muitas vezes contém partículas maiores e detritos que causam desgaste e danos, especialmente durante a limpeza.
- Remova excrementos de pássaros e seiva ou resina de árvores o mais rápido possível. Estas contêm substâncias que podem danificar e descolorir rapidamente a pintura.
- Evite lavar seu veículo sob a luz direta do sol. Isto pode fazer com que os agentes de limpeza ou cera sequem e atuem como abrasivos.
- Se o seu veículo foi exposto a substâncias corrosivas, tais como chuva ácida, sal, produtos químicos, pó de ferro, fuligem ou cinzas, ele precisa ser limpo o mais rápido possível para evitar danos. Em áreas com muitas emissões industriais, recomenda-se uma lavagem mais frequente.
- Limpe o veículo em uma área dedicada à limpeza que coleta as águas residuais e certifique-se de que a água seja tratada de acordo com as normas ambientais. Certifique-se de haver um separador de óleo na área de limpeza.

Lavagem de alta pressão

- Use um movimento circular e mantenha o bico a pelo menos 30 cm (1 pé) da superfície do veículo.
- Não pulverize diretamente em aberturas ou áreas sensíveis, como fechaduras, câmeras, guarnições, entradas de ar, tampa de abastecimento de combustível ou porta de carregamento.

Não lavar durante o carregamento

Não lave o veículo se o cabo de carregamento estiver conectado.

 **Nota**

- Seja delicado(a) e use o equipamento de limpeza correto para o tipo de superfície que estiver lavando.
- Use apenas os produtos de limpeza e produtos de cuidados com o veículo recomendados pela Volvo e siga as instruções de cada produto.

Lavagem externa completa

1. Comece enxaguando a parte inferior da carroceria, incluindo as carcaças das rodas e os para-choques.
2. Enxágue todo o veículo para dissolver e lavar a sujeira. Para superfícies especialmente sujas, use um agente desengordurante a frio.
3. Em seguida, use uma esponja, xampu para veículo e bastante água morna para lavar todo o veículo.
4. Seque o veículo com uma camurça macia e limpa ou um rodo suave. Isso reduz o risco de manchas de gotas de água secas, que exigem polimento adicional.
5. Remova a sujeira dos orifícios de drenagem nas portas e limpe as soleiras das portas após a lavagem do veículo.
6. Se permanecer alguma mancha de betume do asfalto da superfície da rodovia, use um removedor de alcatrão para retirar.

Se houver manchas de sujeira particularmente resistentes ou se você não obtiver o resultado desejado ao limpar seu veículo, entre em contato com o suporte da Volvo para obter orientação.

13.2.2. Lavagem do veículo em um lava-rápido automático

A Volvo recomenda lavar o veículo manualmente para que você possa acessar corretamente todas as partes do veículo. No entanto, um lava-rápido automático é uma maneira simples de limpar o veículo rapidamente assim que ele fica sujo.

Nota

A Volvo recomenda não usar um lava-rápido automático durante os primeiros meses, quando o veículo ainda está novo. Isso permite que a pintura endureça corretamente.

Importante

Antes de usar um lava-rápido automático

- Reduza a sensibilidade do alarme se você não estiver dentro do veículo enquanto ele estiver sendo lavado.
- Altere o modo do limpador para desligado.
- Proteja as luzes auxiliares.
- Ative a recirculação de ar.
- Desative a retenção automática para que o veículo não freie automaticamente ou dê avisos desnecessários.
- Abra a visualização de estacionamento.

1. Siga as instruções para entrar no lava-rápido automático e parar no local designado.
2. Se estiver usando um lava-rápido de túnel:
 - Coloque a marcha em N e tire o pé do freio. Desligue o veículo, mas não acione o freio de estacionamento.Se estiver usando um lava-rápido de escova:
 - Coloque a marcha em P para engatar o freio de estacionamento.
3. Quando a lavagem for concluída, siga as instruções e saia.
4. Certifique-se de redefinir as funções que você alterou antes de entrar.

**Aviso**

Teste sempre os freios após a lavagem, incluindo o freio de estacionamento. Isso ajuda a evitar que a umidade cause corrosão, o que, por sua vez, pode reduzir o desempenho dos freios.

Se houver manchas de sujeira particularmente resistentes ou se você não obtiver o resultado desejado ao limpar seu veículo, entre em contato com o suporte da Volvo para obter orientação.

13.2.3. Polimento e aplicação de cera

Se o seu veículo perder o brilho, é hora de aplicar uma nova camada de polimento e cera. Isso oferecerá proteção extra à pintura.

Fique à vontade para aplicar cera no veículo sempre que julgar necessário, no entanto, você não precisará aplicar polimento durante o primeiro ano.

**Importante****Tenha cuidado**

- Não faça polimento nem use produtos destinados à pintura de alto brilho nas superfícies que possuem pintura fosca. Isso pode criar um brilho permanente sobre a superfície.
- O polimento de molduras de acabamento brilhante pode desgastar ou danificar a camada de superfície brilhante.
- Evite usar polidor ou cera em borracha e componentes plásticos não pintados.

Contate o suporte da Volvo para obter informações sobre agentes de limpeza e produtos para cuidados com o veículo recomendados.

1. Certifique-se de que o veículo esteja protegido da luz solar direta. A temperatura da superfície não deve exceder 45 °C (113 °F) ao aplicar polimento ou cera.
2. Lave e seque minuciosamente o veículo.
3. Primeiro, dê polimento no veículo; em seguida, encere-o. Siga atentamente as instruções nas embalagens. Muitos produtos contêm polidor e cera.

13.2.4. Retoque de danos na pintura

Cuidar da pintura do veículo ajuda a manter sua parte externa. Inspecione-o regularmente e repare os danos imediatamente para evitar mais problemas.

Danos comuns que podem ocorrer incluem lascas de pedras, arranhões e marcas ao longo das bordas das portas ou para-choques.

 **Importante**

Danos na pintura em frente a um radar podem afetar a capacidade de detecção do radar. Entre em contato com um ponto de serviço para realizar reparos caso encontre algum dano próximo aos radares.^[1] Se não tiver certeza de onde estão os radares do carro, você pode ver uma visão geral dos locais em uma seção separada deste manual.

 **Nota**

Os lotes e marcas de tinta podem diferir ligeiramente na cor, mesmo que o código de cor seja o mesmo. Portanto, embora você possa retocar danos na pintura por conta própria, a Volvo recomenda que você sempre entre em contato com uma oficina Volvo autorizada para obter ajuda em caso de danos na pintura.

- Entre em contato com a concessionária Volvo para obter recomendações sobre canetas para retoque e tintas em spray.
 - A superfície deve estar limpa e seca antes de qualquer retoque.
 - A temperatura da superfície deve ser de pelo menos 15 °C (59 °F).
 - Siga as instruções da caneta para retoque ou tinta que estiver usando.
1. Aplique fita adesiva sobre a área danificada. Em seguida, retire-a para remover toda tinta solta.
 2. Se houver bordas irregulares, pode ser necessário polir suavemente ao redor da área danificada usando um pano abrasivo muito fino. Depois, limpe a área meticulosamente e deixe secar.
 3. Se o dano:
 - não tiver atingido o metal e uma camada intacta da pintura permanecer, você poderá aplicar tinta de retoque diretamente na superfície limpa.
 - tiver atingido o metal, use primeiro uma base.
 - estiver sobre superfície plástica, use primeiro uma base adesiva para melhores resultados. Pulverize na tampa da lata de spray e pincele uma camada fina.
 - for um arranhão longo, use fita adesiva em torno da área danificada para proteger a pintura intacta.
 4. Misture a base profundamente e aplique com um pincel fino, palito de fósforo ou algo semelhante. Deixe secar.
 5. Finalize com uma camada de base e verniz.

^[1] A Volvo recomenda uma Oficina Volvo autorizada para todas as necessidades de serviço e reparo.

13.2.4.1. Localização do código de cor da tinta

O código de cor da pintura da carroceria do veículo pode ser encontrado na etiqueta do produto, localizada em uma coluna entre as portas dianteira e traseira.

Se houver danos na pintura do seu veículo, ou se ele precisar de reparos ou repintura, você precisa saber a cor exata da tinta.

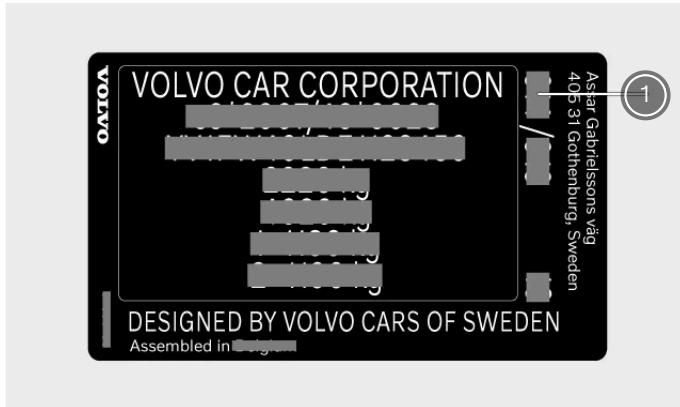

① Código de cor de tinta

1. Vá para o lado direito do veículo.
 2. Abra as portas dianteiras e traseiras.
 3. Encontre o pilar da porta, localizado entre a porta dianteira e a traseira.
- > A etiqueta do produto contendo o código de cor fica localizada na parte externa do pilar da porta, perto de sua parte inferior.

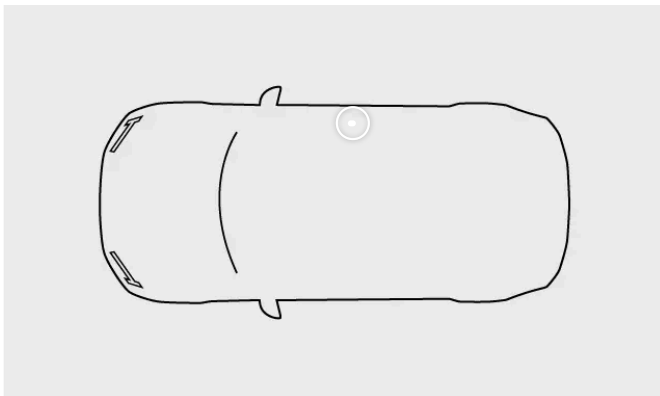

13.2.5. Danos no para-brisa

É importante providenciar o reparo do para-brisa danificado o mais rápido possível. Se você agir de imediato, lascas e rachaduras menores geralmente podem ser reparadas sem precisar trocar todo o para-brisa.

Pequenas rachaduras ou lascas

O conteúdo deste manual representa o status do manual do usuário no momento da impressão e pode não ser totalmente válido em casos futuros. Para obter mais informações, consultar a nota de isenção de responsabilidade completa na primeira página.

Pequenas rachaduras ou lascas no para-brisa podem se espalhar rapidamente, transformando danos menores em danos graves. Entre em contato com uma Oficina Volvo autorizada se notar danos no vidro. Providencie o reparo do para-brisa o mais rápido possível.

 **Importante**

Área da câmera e do sensor

Qualquer dano no para-brisa na área da câmera e do sensor, incluindo pequenas lascas, arranhões ou rachaduras, pode afetar negativamente a detecção frontal e os recursos que a utilizam.

- Qualquer dano no para-brisa nessa área exige inspeção por um técnico de serviço.
- A Volvo recomenda não reparar pequenos danos na área da câmera e do sensor. Em vez disso, o para-brisa inteiro deverá ser substituído.

Dano grave no vidro

Se o para-brisa sofrer dano grave, será necessário substituir todo o painel de vidro.

 **Aviso**

Segurança comprometida

Não conduza o veículo se houver danos estruturais no para-brisa. O vidro enfraquecido pode se degradar muito rapidamente, prejudicar a visibilidade e comprometer seriamente a segurança.

 **Nota**

Compatibilidade do novo para-brisa

É importante que o novo para-brisa e a sua instalação cumpram as especificações da Volvo¹ quanto à segurança e compatibilidade com os recursos do veículo.

Calibragem

Quando um para-brisa é instalado, a câmera voltada para frente, atrás do vidro, exige verificações de funcionamento e calibragem por um técnico de serviço que garanta o seu funcionamento correto.

13.2.6. Reabastecimento do fluido do lavador

A tampa do reservatório do fluido do lavador fica localizada sob o capô. Certifique-se de usar fluido do lavador de boa qualidade.

O veículo notificará você quando o nível do fluido do lavador estiver ficando baixo.^[1]

 **Nota**

Capacidade do reservatório

Seu veículo pode conter 10,2 litros (aproximadamente 10,8 quartos dos EUA) de fluido do lavador.

 **Importante**

Qualidade do fluido do lavador

- Use um fluido do lavador com pH entre 6 e 8.
- Se usar um fluido do lavador concentrado, dilua-o conforme as instruções na embalagem e use água limpa com pH neutro.
- A Volvo recomenda fluido do lavador com proteção contra congelamento em condições de frio, especialmente em temperaturas abaixo de zero. Isso serve para evitar danos causados pelo congelamento do fluido dentro da bomba, reservatório e mangueiras.

1. Abra o capô do veículo.
2. Localize a tampa azul com o símbolo do fluido do lavador e abra.
3. Despeje o fluido do lavador no reservatório. Evite derramar, se possível.
4. Feche a tampa e o capô.

^[1] Quando restar cerca de 1 litro (1 quarto).

13.2.7. Limpeza dos limpadores

Sujeira, poeira, areia, insetos e diferentes condições climáticas são apenas algumas das coisas que seus limpadores cuidam. É importante limpar seus limpadores regularmente para manter uma boa visibilidade e prolongar a vida de serviço das palhetas.

1. Ative a posição de serviço do limpador nas configurações do visor central. Isso dá a você melhor acesso às palhetas do limpador dianteiro.
2. Enxágue a área com água para se livrar de qualquer poeira e sujeira solta.
3. Use uma esponja macia com uma solução morna de sabão ou xampu para veículo para limpar a área. Levante os braços do limpador no para-brisa para ter melhor acesso.

4. Use um pano limpo e macio para secar os limpadores.
5. Certifique-se de que os braços do limpador sejam dobrados de volta contra o para-brisas e, em seguida, desative a Wiper service position (Posição de serviço do limpador).

! **Importante**

Teste os limpadores antes de dirigir. Use bastante fluido do lavador quando os limpadores estiverem em movimento. O para-brisa deve estar molhado para que os limpadores funcionem corretamente.

13.2.8. Substituição das palhetas do limpador do para-brisa

A vida de serviço das palhetas do limpador dianteiro é afetada pela água, sujeira e detritos que elas retiram do para-brisa. As palhetas do limpador precisam ser substituídas quando apresentarem sinais de desgaste.

1. Ative a posição de serviço do limpador nas configurações do visor central.

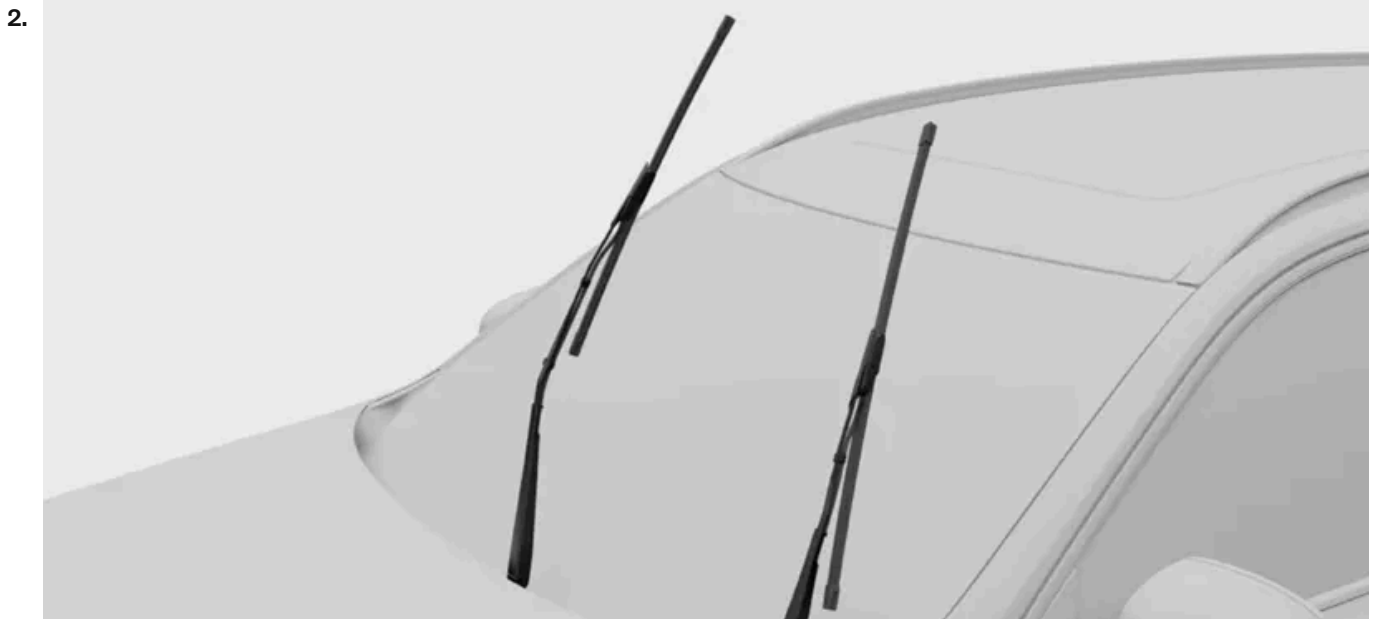

Dobre os limpadores para cima e afastados do para-brisa.

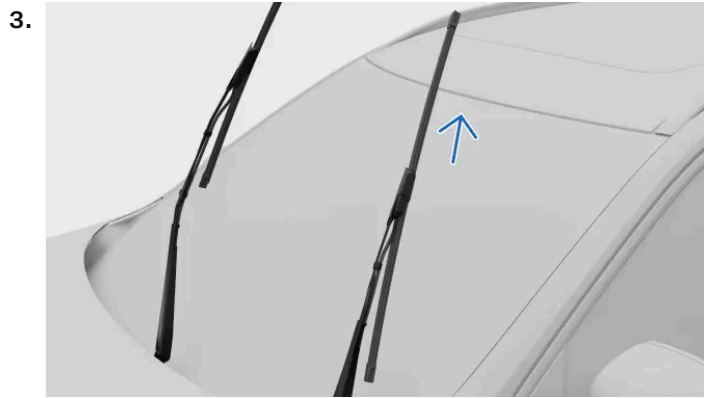

Pressione o botão no braço do limpador e remova a palheta do limpador puxando-a para cima.



Certifique-se de que a palheta do lado do motorista seja mais longa que a palheta do lado do passageiro. Deslize a palheta do limpador para o braço do limpador. Certifique-se de que o pino no braço do limpador entre no orifício na palheta do limpador. Empurre a palheta no braço do limpador até ouvir um clique.

5. Verifique se a palheta do limpador se encontra devidamente presa.
6. Dobre os braços do limpador de volta contra o para-brisa.
7. Desative a posição de serviço do limpador.

13.2.9. Ativação da posição de serviço do limpador

A posição de serviço do limpador permite limpar ou substituir as palhetas do limpador dianteiro. Quando ativados, os limpadores se movem para uma posição mais acessível no para-brisa.

1. Pressione o símbolo do veículo  na barra inferior e acesse **Configurações**.
2. Acesse **Controles** → **Espelhos e limpadores** → **Limpadores** → **Posição para serviço do limpador de para-brisa**.
3. Ative a posição de serviço.

> Os limpadores se movem para uma posição mais acessível e podem ser levantados do para-brisa para realização de serviço.

 **Importante**

Dobrar os limpadores para baixo

Certifique-se de dobrar os limpadores de volta para baixo contra o para-brisa após realizar o serviço neles. Ativar os limpadores quando estes estiverem na posição elevada pode danificar o veículo.

Depois de dobrar os limpadores de volta para baixo, desative a posição de serviço. Isso pode ser feito por uma destas opções:

- A configuração no visor central.
- Comece a conduzir.
- Comece a usar os limpadores ou lavadores.

13.2.10. Proteção contra corrosão

Uma boa maneira de reduzir o risco de corrosão é manter seu veículo limpo. Seu veículo também tem uma proteção durável contra a corrosão.

Normalmente, a proteção contra a corrosão não exige manutenção, além de limpeza e lavagem regulares, o que remove as substâncias corrosivas. Evite usar soluções de limpeza alcalinas ou ácidas fortes em componentes com acabamento brilhante, pois podem causar corrosão. Superfícies de rodovias com cascalho ou pequenas pedras podem levar a lascas de tinta que podem atuar como pontos de entrada para corrosão. Lide com esse dano assim que você notar.

A proteção contra corrosão e abrasão do veículo consiste em:

- revestimentos protetores, tanto na chapa quanto aplicados em um processo de pintura de alta qualidade
- blindagem com componentes de plástico
- alumínio fundido resistente à corrosão usado para componentes expostos da suspensão da roda.

13.3. Limpeza e cuidado internos

Mantenha o interior do veículo em boas condições cuidando dos materiais e mantendo-os limpos.



Use as áreas de armazenamento do compartimento de passageiros e os porta-copos para manter o veículo arrumado. Sempre cuide das manchas e sujeira assim que as perceber para evitar manchas permanentes.

Se houver manchas de sujeira particularmente resistentes ou se você não obtiver o resultado desejado ao limpar seu veículo, entre em contato com o suporte da Volvo para obter orientação.

13.3.1. Limpeza de tecidos e materiais

Se houver manchas no interior do veículo, por exemplo, no revestimento do teto ou no estofamento dos assentos, limpe-as o mais rápido possível.

Estas recomendações aplicam-se a vários tecidos do interior, incluindo Tailored knit.

 **Importante**

Ao limpar tecidos

- Nunca raspe ou esfregue superfícies sujas. Em vez disso, use movimentos circulares suaves. Lembre-se que objetos afiados ou materiais abrasivos podem danificar o veículo.
- Sempre limpe todo o estofamento. Limpar apenas manchas no estofamento pode deixar anéis d'água ou outras marcas.
- Não remova o estofamento da superfície durante a limpeza.
- Certas roupas, como jeans ou camurça, podem descolorir o estofamento têxtil.
- Tenha cuidado ao limpar o revestimento do teto, pois um tratamento severo pode danificá-lo.
- Use apenas os produtos de limpeza e produtos de cuidados com o veículo recomendados para limpar tecidos, e siga as instruções de cada produto.

 **Aviso**

Assentos com airbags laterais

Nunca pulverize um produto de limpeza diretamente nas laterais dos assentos com airbags laterais. Em vez disso, limpe-os com um pano levemente umedecido com um produto de limpeza adequado.

1. Aspire ou limpe a área para remover a poeira solta e a sujeira.
2. Limpe a área com um pano de microfibra limpo e sem fiapos, de cor neutra, levemente umedecido com água ou um produto de limpeza suave e incolor. Use movimentos circulares suaves.

 **Dica**

Para lavar o estofamento têxtil, recomenda-se o uso de uma máquina de limpeza de estofamento para extrair a solução de limpeza e realizar um enxágue com água.

3. Deixe o material secar completamente antes de usar.

 **Importante**

Limpeza dos cintos de segurança

Ao limpar um cinto de segurança, mantenha-o estendido até secar completamente.

13.3.2. Limpeza do couro ou vinil

O couro e o vinil do seu veículo podem ser afetados pela sujeira e por roupas coloridas ao longo do tempo. Você precisa limpar e tratar a superfície para torná-la mais resistente a danos.

Estas recomendações de limpeza de couro só se aplicam a detalhes de couro verdadeiro.

 **Importante**

Limpeza do estofamento

- Nunca raspe ou esfregue superfícies sujas. Em vez disso, use movimentos circulares suaves. Lembre-se que objetos afiados ou materiais abrasivos podem danificar o veículo.
- Não use limpador a vapor no couro.
- Não remova o estofamento da superfície durante a limpeza.
- Não use o limpador de couro e vinil em superfícies têxteis.
- Use apenas os produtos de limpeza e produtos de cuidados com o veículo recomendados pela Volvo e siga as instruções de cada produto. Entre em contato com o suporte da Volvo para obter mais informações

 **Aviso**

Assentos com airbags laterais

Nunca pulverize um produto de limpeza diretamente nas laterais dos assentos com airbags laterais. Em vez disso, limpe-os com um pano levemente umedecido com um produto de limpeza adequado.

1. Aspire ou limpe a área para remover a poeira solta e a sujeira.
2. Use um pano de microfibra de cor neutra limpo levemente umedecido com produto de limpeza e limpe a área com movimentos circulares suaves.
3. Deixe o estofamento secar completamente antes de usar ou aplicar qualquer tratamento.

13.3.3. Limpeza de vidros e superfícies brilhantes

Limpe as superfícies regularmente e com cuidado, como visores, espelhos e botões táteis.

 **Importante**

Quando fazer a limpeza de vidros e superfícies brilhantes

- Não raspe nem use nenhum produto de limpeza abrasivo nos visores, nos espelhos e nos botões táteis. Isso pode danificar a superfície reflexiva.

1. Aspire ou limpe a área para remover a poeira solta e a sujeira.
2. Use um pano de microfibra limpo levemente umedecido com água e limpe a área com movimentos circulares suaves.
3. Deixe a superfície secar completamente antes de usar.

13.3.4. Limpeza interior de componentes de plástico, de metal e de madeira

Limpe regularmente painéis e controles e remova imediatamente as manchas.

 **Importante**

Seja cuidadoso

Nunca raspe ou esfregue superfícies sujas. Em vez disso, use movimentos circulares suaves. Lembre-se que objetos afiados ou materiais abrasivos podem danificar o veículo.

1. Aspire ou limpe a área para remover a poeira solta e a sujeira.
2. Use um pano de microfibra limpo levemente umedecido com água e limpe a área com movimentos circulares suaves.

 **Importante**

Nunca borrife fluidos diretamente em componentes elétricos, como botões ou controles.

3. Deixe o material secar completamente antes de usar.

13.3.5. Limpeza de tapetes

Limpe os tapetes regularmente e certifique-se sempre de que estão bem colocados.

 **Importante**

Seja cuidadoso

Nunca raspe ou esfregue superfícies sujas. Em vez disso, use movimentos circulares suaves. Lembre-se que objetos afiados ou materiais abrasivos podem danificar o veículo.

1. Remova os tapetes para limpeza separada e acesse o assoalho. Segure o tapete pelos pinos de fixação e levante-o.
2. Aspire os tapetes e o assoalho para remover poeira e sujeira soltas. Não agite nem bata os tapetes para remover poeira e sujeira, pois eles podem rachar.
3. Limpe a área com um pano de microfibra limpo de cor neutra, levemente umedecido com água ou um produto de limpeza suave e incolor. Use movimentos circulares suaves.
4. Deixe o tapete secar completamente antes de colocá-lo de volta. Prenda-o no lugar pressionando para baixo próximo a cada pino.

 **Aviso**

Utilize apenas um tapete para cada assento e certifique-se de que estejam bem fixados com todos os pinos. Se o tapete do motorista não estiver bem preso, ele pode se mover e colocar sua condução em risco ao ficar preso perto ou sob os pedais do motorista.

13.4. Rodas e pneus

A finalidade dos pneus é suportar a carga do veículo, aderir à superfície subjacente, reduzir a vibração e proteger o aro da roda contra o desgaste. Familiarize-se com as recomendações para obter o máximo das rodas e pneus.



Familiarize-se com tarefas, por exemplo, como manter a pressão correta dos pneus e como trocar as rodas para ficar à vontade nessas situações.

13.4.1. Recomendações de roda e de pneu

A Volvo recomenda só usar aros e pneus testados e aprovados pela Volvo e que sejam acessórios originais da Volvo. Uma roda completa refere-se a quando os pneus são instalados nos aros das rodas.

Pneus recomendados

No ato da entrega, o veículo está equipado com pneus originais Volvo com a marcação VOL nas laterais.^[1] Esses pneus foram cuidadosamente adaptados ao veículo. Portanto, é importante que, ao trocar pneus, os pneus novos também tenham essa marcação, de forma a manter as características de condução, conforto e consumo de eletricidade do veículo.

Pneus originais

Seu veículo é originalmente equipado com pneus de acordo com a etiqueta encontrada no pilar da porta do motorista.

Os pneus têm boas propriedades de aderência à rodovia e oferecem boas características de condução em superfícies de rodovias secas ou molhadas. Mas lembre-se de que os pneus foram concebidos para oferecer estas características em estradas que não tenham nem gelo nem neve. Mesmo que o veículo esteja equipado com sistemas de estabilidade ou tração nas quatro rodas, esses pneus não foram projetados para a condução no inverno. Troque para pneus de inverno quando o tempo exigir.

Alguns veículos são equipados com uma combinação de pneus e aros da roda de desempenho extra-alto. Eles são projetados para superfícies de estradas secas e com resistência contra aquaplanagem. Eles podem ser mais sensíveis a danos na superfície da rodovia e, dependendo das condições, podem ter uma vida de serviço mais curta.

Os pneus "all season" (para todas as estações) proporcionam uma aderência ligeiramente melhor em superfícies escorregadias do que os pneus sem a classificação para todas as estações. No entanto, para uma boa aderência em rodovias com gelo ou neve, a Volvo recomenda pneus de inverno nas quatro rodas.

Idade do pneu

A Volvo recomenda que os pneus sejam trocados após 6 anos a partir da data em que foram utilizados pela primeira vez. Se você não conseguir determinar a data, consulte a marcação DOT (^[2]) na parede lateral do pneu. Os pneus envelhecem e se deterioram com o tempo, mesmo que sejam usados raramente. O seu funcionamento, portanto, pode ser afetado. O processo de envelhecimento pode ser acelerado por climas quentes, cargas pesadas frequentes ou exposição a raios ultravioletas (UV). Rachaduras ou descoloração são exemplos de sinais externos que indicam que o pneu não é adequado para uso. Um pneu que apresente sinais visíveis de deterioração deve ser trocado imediatamente.

Troca dos pneus

Nunca troque as rodas originalmente instaladas entre os eixos dianteiro e traseiro.

Observe que os pares de rodas dianteiros e traseiros têm dimensões diferentes. Nunca troque as rodas originalmente instaladas entre os eixos dianteiro e traseiro.

Ao trocar os pneus, certifique-se de que todos os quatro pneus tenham a designação de tamanho correta para o eixo correspondente, sejam do mesmo tipo (radial) e sejam, de preferência, do mesmo fabricante dos pneus originais. A Volvo recomenda que você utilize pneus marcados com VOL. Do contrário, haverá o risco de alterar as propriedades de aderência à rodovia e características de condução do veículo.

Se as rodas forem instaladas incorretamente, as características de frenagem e capacidade do veículo de desviar na chuva e na lama serão afetadas negativamente.

Tamanhos de pneus e aros das rodas



Aviso

- Os tamanhos da Volvo para aros das rodas e pneus são especificados para atender a exigências rigorosas de estabilidade e características de condução. Combinações não aprovadas de tamanho de aro de roda e tamanho de pneu podem ter um efeito negativo na estabilidade e nas características de condução do veículo.
- Qualquer dano causado pela instalação de combinações não aprovadas de tamanho de aro da roda e tamanho de pneu não é coberto pela garantia de carro novo. A Volvo não se responsabiliza por morte, ferimentos pessoais ou custos causados por tais instalações.
- Não use aros de rodas de aço ou alumínio danificadas, rachadas ou deformadas, que tenham muito dano por corrosão ou que tenham sido soldadas ou reparadas.

^[1] Pode haver divergências para algumas dimensões de pneus.

^[2] Departamento de Transporte

13.4.1.1. Armazenamento de pneus e rodas

Para mantê-los em boas condições, armazene sempre as rodas que não estiverem em uso em um local fresco, seco e escuro. Também é importante o modo como você os posiciona, além de evitar a exposição a produtos químicos.

Ao armazenar as rodas que não estiverem em uso, é importante mantê-las protegidas da solar direta, chuva, água, fontes de calor e faíscas. Nunca devem ser armazenadas perto de solventes, gasolina, óleos ou substâncias semelhantes, especialmente as não inflamáveis.

Armazene as rodas ^[1] penduradas ou deitadas de lado no chão.

Se você armazenar pneus não instalados nos aros, nunca os pendure. Armazene-os de pé ou deitados de lado alternativamente. Pneus pendurados sem aros podem ficar deformados.

^[1] Pneus instalados nos aros

13.4.1.2. Economia dos pneus

Para preservar seus pneus o máximo possível, existem alguns fatores que você deve ter em mente.

- A pressão correta dos pneus reduz o desgaste desigual. É importante verificar a pressão regularmente.
- Aceleração brusca, frenagem brusca e conduzir cantando pneus aumentam o desgaste dos pneus.
- O desgaste dos pneus aumenta com a velocidade.
- Rodas desbalanceadas causam o desgaste desigual e excessivo e reduzem o conforto de condução.
- As rodas devem ter o mesmo sentido de rotação durante toda a vida de serviço.
- A aderência do pneu traseiro deve ser sempre equivalente ou melhor do que a aderência do pneu dianteiro para reduzir o risco de sobresterço em caso de frenagem brusca.
- Os pneus ou aros das rodas podem ficar permanentemente danificados se você bater em pedras do meio-fio ou entrar em buracos profundos.
- Estilo de condução, condições da estrada e clima afetam o desgaste dos pneus.

13.4.2. Designações na parede lateral do pneu

Há muitos dígitos, números e símbolos que podem ser encontrados na parede lateral de um pneu. Aqui estão alguns exemplos e explicações sobre o que eles indicam.

Nota

Esteja ciente de que as seguintes designações de pneus são apenas exemplos. Nem todas essas designações podem estar disponíveis para seus pneus e pode haver designações em seus pneus não incluídas aqui.

Dimensões de pneu

Todos os pneus têm uma designação de dimensões, como: 235/60 R18 103H.

- 235** Largura do pneu (mm).
- 60** Relação entre altura da parede do pneu e largura do pneu (%).
- R** Estrutura radial O símbolo e a designação RF especificam que o veículo é equipado com pneus resistentes a perfurações.
- 18** Diâmetro do aro (polegadas).
- 103** Códigos para a carga máxima permitida de pneus, índice de carga.
- H** Classificação de velocidade para velocidade máxima permitida, símbolo de velocidade.

Dimensões do aro da roda

Todos os aros das rodas têm uma designação de dimensões, por exemplo: 8J x 19 x 50.

- 8** Largura do aro (polegadas).
- J** Perfil do flange do aro.
- 19** Diâmetro do aro (polegadas).
- 50** Desvio em mm (distância do centro da roda à superfície de contato da roda no cubo).

Classificação das condições meteorológicas

Aqui estão alguns exemplos de classificação. As capacidades meteorológicas também podem ser definidas com certos símbolos.

- M+S ou M/S** Lama e Neve.
- AT** Todos os terrenos.
- AS** Todas as estações.

Idade do pneu

DOT YLX2 0819 Número de identificação do pneu ou TIN. Essas informações ajudam o fabricante a identificar os pneus em caso de recalls de segurança.

1. DOT^[1]
2. Os dois ou três primeiros caracteres são o código para a fábrica onde o pneu foi fabricado.
3. Os dois caracteres seguintes são o código do tamanho do pneu.
4. Os últimos quatro dígitos especificam a semana e o ano em que o pneu foi fabricado. Por exemplo, 0819 significa que o pneu foi fabricado na semana 08 do ano de 2019.

Quaisquer números ou letras mostrados entre eles são códigos de mercado escolhidos pelo fabricante.

Carga máxima e pressão

- Carga máx. 685 kg (1610 lb).** Especifica a carga máxima que o pneu pode suportar.
- Pressão máx. 240 kPa (35 psi).** A pressão do pneu máxima que deve ser submetido. Este limite é especificado pelo fabricante do pneu.

Índice de carga e classificação de velocidade mínimos permitidos

O conteúdo deste manual representa o status do manual do usuário no momento da impressão e pode não ser totalmente válido em casos futuros. Para obter mais informações, consultar a nota de isenção de responsabilidade completa na primeira página.



Aviso

O índice de carga mínimo permitido (LI) e a classificação de velocidade (SS) dos pneus para cada variante de motor respectiva são indicados nas seções de especificações. Se for usado um pneu com índice de carga ou classificação de velocidade muito baixos, ele poderá superaquecer e ser danificado.

Tipo, materiais e rodízio de pneus

P	Indica que o pneu é para veículos de passageiros.
VOL	Pneus originais da Volvo.
Camadas: Banda de rodagem 2 poliéster, 2 aço, 1 poliamida. 2 camadas de poliéster na parede lateral	Indica o número de camadas de cordão ou o número de camadas com tecido revestido de borracha na banda de rodagem e na parede lateral do pneu. Os fabricantes de pneus também devem informar os materiais de camada utilizados no pneu e na parede lateral, que podem ser aço, náilon, poliéster e alguns outros materiais.
Símbolo de seta	Pneus com uma banda de rodagem projetada para girar em apenas uma direção têm a direção de rotação marcada com uma seta.

Classificação da qualidade uniforme do pneu

Grau 200 de desgaste da banda de rodagem	O grau de desgaste da banda de rodagem é uma classificação comparativa baseada na taxa de desgaste do pneu em um teste padronizado. Um valor mais alto é melhor.
Grau AA de tração	O grau de tração é baseado em testes padronizados de tração de frenagem adiante em linha reta. Os graus de tração, do mais alto ao mais baixo, são AA, A, B e C.
Grau A de temperatura	O grau de temperatura reflete o desempenho térmico de um pneu que está devidamente inflado e não sobrecarregado. Os graus de temperatura, da mais alta à mais baixa, são A, B e C.

[1] Departamento de Transporte

13.4.2.1. Indicadores de desgaste da banda de rodagem do pneu

Há indicadores de desgaste da banda de rodagem para mostrar o estado da profundidade da banda de rodagem do pneu.

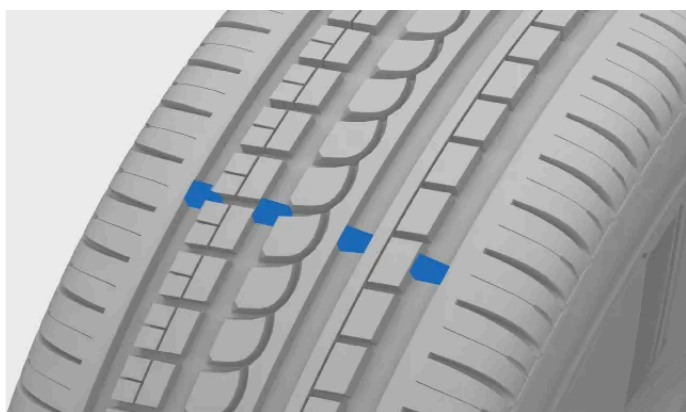

Os sulcos estreitos que percorrem longitudinalmente o padrão da banda de rodagem do pneu são indicadores de desgaste da banda de rodagem. Na lateral do pneu encontramos as letras TWI [1].

O conteúdo deste manual representa o status do manual do usuário no momento da impressão e pode não ser totalmente válido em casos futuros. Para obter mais informações, consultar a nota de isenção de responsabilidade completa na primeira página.

 **Importante**

- Os pneus devem ser trocados antes de se desgastarem a ponto de atingir os indicadores de desgaste da banda de rodagem para evitar tração ruim na chuva e na neve.
- A Volvo recomenda que os pneus de inverno tenham banda de rodagem com profundidade superior a 4 milímetros (1/8 pol.) e os pneus de verão superiores a 1,6 milímetro (1/16 pol.).

[1] Indicador de desgaste da banda de rodagem

13.4.3. Substituição de rodas

Se você precisar substituir a roda, é importante seguir o procedimento recomendado.

 **Aviso**

Levante o veículo para substituir uma roda

A substituição de uma roda exige que você levante a roda do chão. Siga cuidadosamente as instruções separadas para levantar o veículo com segurança.

- Se você estiver substituindo uma roda dentro ou perto do trânsito, certifique-se de que você e o veículo estejam claramente visíveis para os outros. Ative o pisca alerta, coloque um triângulo de aviso em um local visível, porém seguro, e use um colete refletor.
- Designe um espaço seguro para os passageiros esperarem, longe tanto do veículo como do trânsito.
- Você é responsável pela segurança em torno do veículo enquanto ele estiver levantado. Não permita que as pessoas entrem ou se aproximem do veículo.
- Nunca fique sob o veículo nem deixe que ninguém se aproxime com alguma parte do corpo enquanto ele estiver levantado com o macaco.

 **Nota**

Você deve ativar o modo de macaco antes de elevar o veículo do solo.

Antes da remoção da roda

As rodas do seu veículo são fixadas com parafusos de roda. Para segurança extra, você pode usar parafusos com trava.

Coloque a marcha em P e engate o freio de estacionamento antes de ligar.

! Importante

- Certifique-se de que as dimensões da roda de substituição estejam aprovadas para seu veículo. ^[1]
- Certifique-se de ler todas as instruções antes de começar. Obtenha todas as ferramentas que você precisa antes de levantar o veículo. ^[2]

Remoção da roda

1. Remova as tampas plásticas dos prendedores de roda usando uma ferramenta adequada ou puxe a tampa da roda.



Ferramenta para remover as tampas dos prendedores das rodas

2. Enquanto seu veículo ainda estiver no chão, use a chave de rodas para soltar o prendedor de roda aproximadamente 0,5-1 volta. Pressione a chave para baixo enquanto a chave é estendida para a esquerda para evitar ferimentos pessoais. A rotação no sentido anti-horário afrouxa o prendedor. Se estiver usando parafusos traváveis, comece com eles.
3. Siga as instruções sobre como levantar o veículo com segurança.
4. Levante o veículo alto o suficiente para que a roda que você quer remover fique fora do chão. Remova os prendedores da roda e levante a roda.

i Dica

Ao substituir as rodas entre o inverno e o verão, marque em que lado elas foram montadas, por exemplo, L para a esquerda e R para a direita.

Montagem da roda

5. Limpe as superfícies entre a roda e o cubo.
6. Monte a roda. Certifique-se de apertar os prendedores. No entanto, o aperto final no torque especificado é feito quando a roda estiver de volta no chão e não puder girar enquanto você o faz.

 **Aviso**

- Nunca troque as rodas originalmente instaladas entre os eixos dianteiro e traseiro.
- Certifique-se de colocar as rodas no eixo correto. As rodas montadas incorretamente podem afetar o manuseio do veículo.
- Nunca use lubrificante nas roscas dos prendedores de roda. Isso pode fazer com que os prendedores de roda afrouxem após o aperto.

7. Abaixar o veículo de volta no chão.

8. Fixar os prendedores de forma cruzada. Se estiver usando parafusos traváveis, conclua com eles.

É muito importante que os prendedores estejam devidamente fixados. Aperte para 140 Nm (103 libras-pé). Verifique o torque de aperto com uma chave de torque. Prendedores apertados excessivamente ou frouxamente podem danificar as roscas de fixação ou a própria roda.

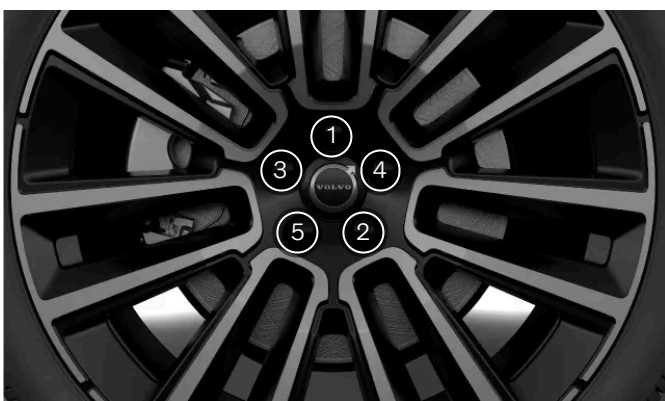

Aperte os prendedores de roda de forma cruzada.

9. Coloque a tampa do prendedor de roda de volta sobre os prendedores, usando os marcadores-guia para posicioná-la corretamente e depois pressione-a no lugar. Certifique-se de prendê-la firmemente.

10. Verifique a pressão do pneu e armazene um novo valor de referência no sistema de monitoramento da pressão dos pneus.

 **Aviso**

Verificação dos prendedores de roda

Os prendedores de roda podem precisar ser reapertados alguns dias depois que a roda for substituída. As diferenças de temperatura e as vibrações podem causar o afrouxamento das mesmas.

Propriedades da roda após uma substituição da roda

Esteja atento aos sinais de rodas mal ajustadas. Isto poderia afetar as características de frenagem do veículo e a capacidade de desviar da chuva e da lama.

Depois de alterar o tipo ou tamanho das rodas, você deve dirigir com cuidado primeiro. A dinâmica e as características de direção das rodas podem ter mudado.

[1] Alguns esteques têm dimensões diferentes. Se o seu veículo for aprovado para o estepe que você pretende usar, a diferença de dimensões é boa.

^[2] Use ferramentas que são projetadas para o seu modelo de veículo.

13.4.3.1. Estepe

Se você tiver um pneu perfurado, um estepe^[1] pode ser usado temporariamente até que a roda original possa ser substituída ou reparada.

O estepe destina-se apenas ao uso temporário. Você deve substituir o estepe por uma roda comum o mais rápido possível.



Aviso

Antes de conduzir com um estepe

- Só use um estepe aprovado para o seu veículo.
- Nunca conduza o veículo com mais de um estepe instalado.
- Correntes para neve não podem ser usadas se o estepe estiver instalado no eixo frontal.
- O estepe nunca deve ser reparado.
- Em veículos com tração nas quatro rodas, a tração no eixo traseiro pode ser desengatada.
- Certifique-se de seguir as recomendações do fabricante do estepe em relação à pressão dos pneus.

Condução com um estepe

- Nunca conduza a mais de 80 km/h (50 mph) com um estepe instalado no veículo.
- As características de condução do veículo podem ser afetadas pelo uso de um estepe. É importante substituir o estepe pela roda original o mais rápido possível.



Nota

Enquanto estiver usando um estepe, o sistema de monitoramento da pressão dos pneus pode não funcionar corretamente.

^[1] O estepe deve ser do tipo sobressalente temporário.

13.4.3.2. Pneus de inverno

Os pneus de inverno são projetados para conduzir em condições de rodovia com gelo e neve. A profundidade da banda de rodagem dos pneus de inverno deve ser maior do que a dos pneus normais.

Dimensões

O conteúdo deste manual representa o status do manual do usuário no momento da impressão e pode não ser totalmente válido em casos futuros. Para obter mais informações, consultar a nota de isenção de responsabilidade completa na primeira página.

Ao conduzir com pneus de inverno, é importante que todos os quatro pneus sejam do tipo correto. Entre em contato com uma concessionária Volvo para obter orientação.

Pneus cravados

Pneus de inverno cravados devem ser usados levemente por 500-1000 km (300-600 milhas) para que os cravos assentem de forma adequada nos pneus. Isso dá ao pneu, e especialmente aos cravos, maior vida de serviço.

Nota

Os regulamentos legais para o uso de pneus cravados podem variar. Certifique-se de que seus pneus instalados estejam em total conformidade com regulamentações e leis locais.

Profundidade da banda de rodagem

Condições da rodovia com gelo, lama e baixas temperaturas exigem mais dos pneus do que condições de verão. A Volvo recomenda que pneus de inverno tenham uma profundidade da banda de rodagem de pelo menos 4 milímetros (0,15 polegada).

Nota

Classificação de velocidade

Os pneus de inverno^[1] podem ter uma classificação de velocidade inferior à velocidade máxima do seu veículo. No entanto, se seus pneus de inverno não têm uma classificação de velocidade inferior à velocidade máxima do veículo, você não poderá conduzir com velocidade superior à classificação de velocidade dos pneus.

^[1] Pneus cravados e pneus sem cravos

13.4.3.3. Utilização de correntes para neve

O uso de correntes para neve pode ajudar a melhorar a tração em condições de inverno. Entretanto, existem algumas restrições para se ter em mente:

Aviso

Correntes para neve podem ser usadas em seu veículo com as seguintes restrições:

- Use correntes para neve originais da Volvo ou correntes equivalentes projetadas para o modelo e as dimensões dos pneus e aros das rodas do veículo.
- Só são permitidas correntes para neve unilaterais.
- Correntes para neve incorretas podem danificar seriamente o veículo e provocar um incidente.

 **Nota**

O uso de correntes para neve pode resultar em mau funcionamento do sistema de monitoramento da pressão dos pneus.

Instalação de correntes para neve

- Certifique-se de estar em local seguro ao instalar ou remover as correntes para neve.
- Cumpra sempre os regulamentos e as legislações locais sobre o uso de correntes para neve.
- Sempre siga atentamente as instruções de montagem do fabricante.
- Use sempre o mesmo tipo de correntes nos pneus esquerdo e direito.
- A Volvo recomenda que as correntes para neve não sejam usadas em rodas com dimensões maiores que 20 polegadas.
- Certifique-se de usar o tamanho correto em relação às rodas.
- Correntes para neve só devem ser usadas nas rodas traseiras.^[1]
- Se rodas de tamanho diferente das rodas originais tiverem instaladas, certas correntes para neve não deverão ser usadas.
- Deve haver distância suficiente entre as correntes e os freios, a suspensão e os componentes da carroceria do veículo. Correntes com risco de interferir nos componentes do freio não devem ser usadas.
- Se precisar deslocar o veículo durante a instalação ou remoção das correntes, não deixe as rodas passarem por cima dos engates das correntes.
- Coloque as correntes o mais tensionadas possível e tensione-as em intervalos regulares.

 **Dica**

Pratique a instalação das correntes para neve antes da chegada do inverno.

Condução com correntes para neve

- Após a instalação das correntes para neve, conduza cerca de 200 metros (650 pés). Em seguida, pare o veículo e verifique novamente se as correntes estão firmemente presas.
- Nunca exceda o limite de velocidade especificado pelo fabricante das correntes. Nunca exceda 50 km/h (30 mph) em nenhuma circunstância.
- Embora melhorem a aderência em certas condições, as correntes para neve afetam negativamente outras características de condução. Se possível, evite conduzir em terrenos irregulares, como lombadas ou buracos. Evite também fazer curvas rápidas ou fechadas e freadas bruscas.
- Evite conduzir em solo descoberto em situações de neve ou gelo, pois isso desgasta tanto as correntes para a neve quanto as rodas.

Para obter mais informações, entre em contato com uma concessionária Volvo.

O conteúdo deste manual representa o status do manual do usuário no momento da impressão e pode não ser totalmente válido em casos futuros. Para obter mais informações, consultar a nota de isenção de responsabilidade completa na primeira página.

[1] Isso também se aplica a veículos com tração nas quatro rodas.

13.4.4. Verificação do desgaste dos discos de freio

Os discos de freio do seu veículo se desgastam com o uso ao longo do tempo. Verifique-os para garantir que o sistema de freios esteja funcionando corretamente.

Cada disco de freio possui um valor mínimo de espessura gravado ou impresso no próprio disco. Medir a espessura dos discos de freio com um paquímetro ou uma ferramenta equivalente de vez em quando pode ajudar a determinar se eles precisam ser substituídos.



Aviso

Levante o veículo para substituir uma roda

Remover uma roda exige que você levante a roda do chão. Siga cuidadosamente as instruções separadas para levantar o veículo com segurança.

- Se você estiver removendo uma roda dentro ou perto do trânsito, certifique-se de que você e o veículo estejam claramente visíveis para os outros. Ative o pisca alerta, coloque um triângulo de aviso em um local visível, porém seguro, e use um colete refletor.
- Designe um espaço seguro para os passageiros esperarem, longe tanto do veículo como do trânsito.
- Você é responsável pela segurança em torno do veículo enquanto ele estiver levantado. Não permita que as pessoas entrem ou se aproximem do veículo.
- Nunca fique sob o veículo nem deixe que ninguém se aproxime com alguma parte do corpo enquanto ele estiver levantado com o macaco.

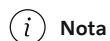

Nota

Você deve ativar o modo de macaco antes de elevar o veículo do solo.

1. Retire a roda.
2. Inspecione a superfície do disco de freio para verificar se há desgaste e meça sua espessura.



Aviso

Se a espessura do disco de freio for inferior ao valor mínimo indicado, o disco de freio deve ser substituído imediatamente. Continuar a usar componentes desgastados além desse limite pode reduzir o desempenho da frenagem e comprometer a segurança.

13.4.5. Perfurações

Em caso de pneu perfurado, há várias medidas a tomar para a recuperação segura, especialmente se isso acontecer enquanto você estiver conduzindo.

Se a perfuração acontecer enquanto você estiver conduzindo, é importante pensar na segurança em primeiro lugar. Ative o pisca alerta e, se possível, afaste o veículo do perigo imediato. Se necessário, ligue para a assistência na estrada.

Aviso

- Não conduza o veículo se ele estiver com o pneu furado. Não é seguro e danificará o veículo.
- Se possível, pare o veículo no acostamento com o mínimo de tráfego para evitar causar um acidente.
- Coloque um triângulo de aviso para que outras pessoas sejam advertidas bem antes de passar pelo seu veículo. Lembre-se de colocar um colete refletivo, se você tiver um.

Dica

Se precisar usar um jogo de reparo de punção temporário, leia as instruções antes de começar a usá-lo.

13.4.5.1. Reparo de perfuração temporário

Seu veículo é equipado com um jogo de reparo de punção^[1] que pode ser usado para reparar um furo pequeno no pneu. O jogo inclui um frasco de fluido selante e um compressor.

Aviso

Leia todas as instruções antes de usar o jogo de reparo.

Após a utilização do jogo de reparo nos pneus, a velocidade não pode ultrapassar os 80 km/h (50 mph).



Compressor

O compressor destina-se ao uso para reparo temporário do pneu e é aprovado pela Volvo. Você também pode usar o compressor para verificar e ajustar a pressão dos pneus em seus pneus originais, quando necessário.

O compressor é um dispositivo elétrico. Quando for a hora de descartá-lo, certifique-se de seguir as regulamentações locais sobre gestão de resíduos.

Fluido selante

O fluido selante funciona como um reparo provisório. Ele é eficaz na vedação de uma perfuração na banda de rodagem, mas não deve ser usado para vedar uma perfuração na parede lateral do pneu. Se o pneu apresentar grandes fendas, rachaduras ou danos semelhantes, você não deve usar o selante para repará-lo.

O frasco de fluido selante precisa ser substituído se a data de vencimento tiver expirado^[2]. O frasco antigo é considerado resíduo perigoso.

^[1] Também chamado de kit de mobilidade temporária ou TMK

^[2] Consulte a data de validade no frasco.

13.4.5.1.1. Uso do jogo de reparo de punção temporário

Ao usar o jogo de reparo de punção temporário, há uma série de etapas importantes que precisam ser seguidas. Certifique-se de ler e entender cada etapa antes de prosseguir.

Nota

Essas instruções se aplicam ao jogo de reparo de punção temporário fornecido pela Volvo.



Visão geral do compressor do jogo de reparo de punção temporário.

- 1 Interruptor de energia
- 2 Cabo elétrico
- 3 Mangueira de ar com válvula redutora de pressão

— O conteúdo deste manual representa o status do manual do usuário no momento da impressão e pode não ser totalmente válido em casos futuros. Para obter mais informações, consultar a nota de isenção de responsabilidade completa na primeira página.

4 Suporte para garrafas

5 Medidor de pressão



Frasco de fluido vedante

 **Aviso**

O fluido vedante pode ser nocivo

O fluido vedante contém substâncias nocivas se ingerido. O conteúdo pode também causar reações alérgicas ou ser potencialmente prejudicial às vias respiratórias, pele, sistema nervoso central e olhos.

Precauções

- Guarde o jogo fora do alcance das crianças.
- Evite contato prolongado ou repetido com a pele. Se o fluido vedante cair em suas roupas, retire-as.
- Lave bem as mãos depois de manusear.

Primeiros socorros

- Ingestão: não provoque vômitos, exceto se recomendado por profissionais de saúde. Consulte um médico.
- Pele: lave com água e sabão as áreas afetadas da pele. Consulte um médico se os sintomas persistirem.
- Olhos: limpe com muita água por, pelo menos, 15 minutos e, ocasionalmente levantando as pálpebras superiores e inferiores. Consulte um médico se os sintomas persistirem.
- Inalação: leve a pessoa exposta a um local com ar fresco. Consulte um médico se a irritação persistir.

- Certifique-se de que o botão de liga/desliga do compressor esteja na posição desligada antes de começar.
- Não remova a mangueira de ar durante o reparo.
- Se o furo foi causado por um prego ou algo parecido e ainda estiver no pneu, deixe-o lá dentro. Isso ajuda a vedar o furo.
- Se o reparo for realizado em uma área onde possa haver outros veículos, ative o pisca-alerta e utilize um triângulo de aviso, se você tiver um.

Preparativos

1. Coloque a etiqueta que mostra a velocidade máxima permitida de forma bem visível como um lembrete para o motorista,

por exemplo, no para-brisa. Você a encontrará no compressor.

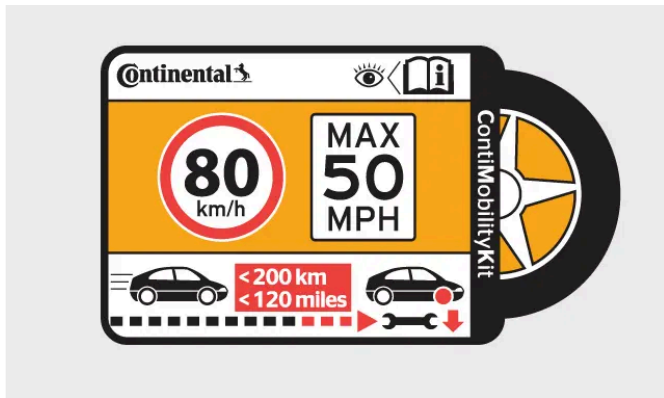

Etiqueta, velocidade máxima permitida

2. Conecte a garrafa de fluido de vedação ao compressor e gire-o 90 graus no sentido horário.
3. Conecte a mangueira de ar na abertura da garrafa e gire-a 90 graus no sentido horário.
4. Desparafuse a tampa antipoeira do pneu e conecte a mangueira de ar à válvula de ar do pneu. Rosqueie o conector o mais fundo possível na rosca.

Início dos reparos de perfurações

5. Conecte o compressor à tomada de 12 V do veículo e verifique se a tomada funciona e se está fornecendo corrente.
 6. Ligue o compressor pressionando o botão liga/desliga.
- > A pressão do compressor aumenta. A pressão pode chegar temporariamente a 7 bar (102 psi) antes de estabilizar após cerca de 30 segundos.

Aviso

Nunca fique próximo ao pneu enquanto o compressor estiver ligado. Se aparecerem rachaduras ou saliências no pneu, o compressor deverá ser desligado imediatamente. Pare e contate a auxiliar da Volvo para obter um resgate seguro.

7. Encha o pneu durante 7 minutos.

Importante

Para evitar superaquecimento, não opere o compressor por mais de 10 minutos.

8. Desligue o compressor para verificar a pressão no medidor de pressão. A pressão mínima do pneu é de 1,8 bar (26 psi) e a pressão máxima do pneu é de 2,5 bar (36 psi). Use a válvula redutora de pressão se a pressão estiver muito alta.

É necessário remover a garrafa para acessar a válvula de liberação de ar. A garrafa é equipada com uma válvula de retenção que evita o vazamento de fluido quando a garrafa não está conectada ao compressor, portanto, você não precisa se preocupar com o vazamento de fluido. Siga estas etapas para remover a garrafa:

1. Desrosqueie a mangueira da válvula do pneu.
2. Solte a mangueira da garrafa.
3. Remova a garrafa do compressor.
4. Conecte a mangueira diretamente ao compressor.

5. Rosqueie a mangueira de volta na válvula do pneu.
6. Libere o ar pressionando a válvula de liberação de ar.

 **Aviso**

Se a pressão estiver abaixo de 1,8 bar (26 psi), o furo no pneu é muito grande. Não continue e entre em contato com a auxiliar da Volvo para um resgate seguro.

9. Desconecte o compressor da tomada de 12 V.
10. Limpe a mangueira antes de guardá-la e certifique-se de que nenhum composto de vedação tenha sido derramado.
11. Recoloque a tampa antipoeira da válvula do pneu.
12. O mais rápido possível, conduza por 10 minutos^[1] para que o fluido vede o pneu. Depois disso, realize uma verificação de acompanhamento.

 **Aviso**

O selante sairá pelo furo durante as primeiras rotações do pneu. Certifique-se de que ninguém esteja perto do veículo e que o fluido de vedação não entre em contato com ninguém quando o veículo for conduzido.

Verificação de acompanhamento

13. Com o compressor desligado, conecte a mangueira de ar na válvula de ar do pneu.
14. Verifique a pressão do pneu no medidor de pressão.
 - > • Se for inferior a 1,3 bar (19 psi), o pneu não foi devidamente vedado. Pare e contate a auxiliar da Volvo para obter um resgate seguro.
 - Se a pressão do pneu for superior a 1,3 bar (19 psi), o pneu deve ser calibrado com a pressão especificada na etiqueta de pressão do pneu no pilar da porta do lado do motorista. Se a pressão estiver muito alta, solte o ar usando a válvula redutora de pressão.
15. Recoloque a tampa antipoeira da válvula do pneu.
 - Substitua o frasco de fluido vedante e a mangueira após o uso. Contate uma concessionária Volvo para fazê-lo.
 - A Volvo recomenda substituir ou reparar o pneu danificado o mais rápido possível. Informe na oficina que o pneu contém fluido vedante.

 **Aviso**

A quilometragem máxima com pneus contendo fluido de vedação é de 200 km (120 milhas).

^[1] Ou 3 quilômetros (2 milhas)

13.4.5.1.2. Enchimento do pneu com o compressor de reparo de furos

Os pneus do seu veículo podem ser calibrados com o compressor incluído no jogo de reparo de punção temporário.

Certifique-se de que o botão de liga/desliga do compressor esteja na posição desligada antes de começar.

1. Desparafuse a tampa antipoeira do pneu e conecte a mangueira de ar à válvula de ar do pneu. Rosqueie o conector o mais fundo possível na rosca.
2. Conecte a mangueira diretamente no suporte de garrafa do compressor e gire 90 graus no sentido horário.
3. Conecte o compressor à tomada de 12 V do veículo e ligue o veículo.
4. Ligue o compressor pressionando o botão liga/desliga.

Importante

Para evitar superaquecimento, não ligue o compressor por tempo superior a 10 minutos de cada vez.

5. Verifique a pressão do pneu no medidor de pressão do compressor^[1]. Use a válvula redutora de pressão se a pressão estiver muito alta.
6. Desligue o compressor e desconecte-o da tomada de 12 V.
7. Desatarraxe a mangueira de ar do pneu.
8. Recoloque a tampa antipoeira da válvula do pneu.
9. Armazene um novo valor de referência no sistema de monitoramento da pressão dos pneus, se necessário.

Retorne o jogo ao local próprio de armazenamento.

^[1] A pressão do pneu recomendada para os pneus originais do veículo pode ser encontrada em uma etiqueta no pilar da porta lateral do motorista.

13.4.6. Pressão dos pneus

A pressão correta dos pneus ajuda a melhorar a estabilidade de condução, diminuir o consumo de energia e prolongar a vida útil do pneu.

Com o tempo, a pressão dos pneus diminui. A pressão também varia dependendo das condições ambientais. Tudo isso é normal. No entanto, se você conduzir com a pressão dos pneus incorreta, os pneus podem superaquecer e sofrer danos. A pressão

dos pneus afeta o conforto de condução, os níveis de ruído e as características de manobrabilidade.

Habitue-se a verificar a pressão dos pneus mensalmente e antes de viagens mais longas. Certifique-se sempre de usar um medidor de pressão confiável. Para manter os pneus em bom estado, use a pressão dos pneus recomendada para pneus frios.



Aviso

Se a pressão dos pneus for alta demais ou baixa demais, os pneus poderão sofrer danos graves. Os pneus podem explodir enquanto você estiver dirigindo e fazer você perder o controle do veículo.



Dica

A pressão correta dos pneus ajuda você a aproveitar a capacidade de carga total do veículo.

13.4.6.1. Monitoramento da pressão dos pneus

O veículo pode detectar e indicar se a pressão dos pneus está baixa. O monitoramento da pressão dos pneus não pode ser desativado. Se o sistema não for capaz de detectar qualquer pressão dos pneus, ele indicará um mau funcionamento.

Para que o sistema de monitoramento da pressão dos pneus forneça informações atualizadas, é necessário dirigir o carro acima de 35 km/h (22 mph) por vários minutos.



Um símbolo indicador acende se for detectada uma pressão baixa em qualquer um dos pneus. Ele permanecerá aceso até que o problema seja resolvido e um novo valor de referência para a pressão dos pneus tenha sido armazenado.

Além das mensagens no visor do motorista, você também pode encontrar informações sobre o monitoramento da pressão dos pneus no aplicativo de status do veículo.



Aviso

Incapaz de fornecer um aviso antecipado.

O sistema não pode fornecer nenhum aviso antecipado de dano potencial nos pneus.

Certificação imediata da pressão correta dos pneus.

Quando o símbolo de baixa pressão dos pneus acender, pare e verifique a pressão dos pneus o mais rápido possível. Conduzir com pneus murchos pode causar falha dos pneus.

Se o sistema de monitoramento da pressão dos pneus não estiver funcionando corretamente, o símbolo indicador do visor do motorista piscará primeiro por cerca de um minuto e depois permanecerá aceso. Também será exibida uma mensagem no visor do motorista. Se o defeito for permanente, significa que o serviço é necessário.^[1]

O conteúdo deste manual representa o status do manual do usuário no momento da impressão e pode não ser totalmente válido em casos futuros. Para obter mais informações, consultar a nota de isenção de responsabilidade completa na primeira página.

Lembre-se:

- O sistema não substitui a necessidade de inspeções e manutenções regulares dos pneus.
- O símbolo de aviso de baixa pressão dos pneus não desaparecerá até que a baixa pressão dos pneus tenha sido corrigida e um novo valor de referência tenha sido salvo.
- Sempre que a pressão dos pneus for ajustada, como ao trocar os pneus ou as cargas, você precisará salvar um novo valor de referência para a pressão dos pneus.

Estado

Você encontrará informações sobre quaisquer problemas detectados pelo sistema de monitoramento da pressão dos pneus na visualização de status do veículo no visor central.

Descrição do sistema

Nota

Seu veículo usa um sistema de monitoramento da pressão dos pneus indireto. Isso significa que você não precisa usar rodas montadas com sensores TPMS ^[2].

As informações a seguir são redigidas de acordo com requisitos legais externos.

Each tire, including the spare (if provided), should be checked monthly when cold and inflated to the inflation pressure recommended by the vehicle manufacturer on the vehicle placard or tire inflation pressure label. (If your vehicle has tires of a different size than the size indicated on the vehicle placard or tyre inflation pressure label, you should determine the proper tire inflation pressure for those tires.)

Como um recurso de segurança adicional, seu veículo foi equipado com um sistema de monitoramento da pressão dos pneus (TPMS) que acende um indicador de baixa pressão dos pneus quando um ou mais pneus estão com a pressão significativamente baixa. Assim, quando o indicador de baixa pressão dos pneus acender, pare e verifique os pneus o mais rápido possível e calibre com a pressão adequada. Conduzir com um pneu significativamente descalibrado faz com que o pneu superaqueça e pode levar a falha do pneu. Pneus descalibrados também reduzem a eficiência de combustível e a vida útil da banda de rodagem do pneu, além de poderem afetar a manobrabilidade e a capacidade de parada do veículo.

Observe que o TPMS não substitui a manutenção adequada dos pneus, e é responsabilidade do motorista manter a pressão correta dos pneus, mesmo que a pressão insuficiente não tenha atingido o nível que aciona a iluminação do indicador de baixa pressão dos pneus do TPMS.

Seu veículo também foi equipado com um indicador de mau funcionamento do TPMS para indicar quando o sistema não está funcionando corretamente. O indicador de mau funcionamento do TPMS é combinado com o indicador de baixa pressão dos pneus. Quando o sistema detecta um mau funcionamento, o indicador pisca por cerca de um minuto e depois fica continuamente aceso. Essa sequência continuará nas partidas subsequentes do veículo enquanto o mau funcionamento existir. Quando o indicador de mau funcionamento estiver aceso, o sistema pode não ser capaz de detectar nem sinalizar a baixa pressão dos pneus conforme pretendido. O mau funcionamento do TPMS pode ocorrer por vários motivos, incluindo a instalação de pneus ou rodas substitutos ou alternativos no veículo que impeçam o funcionamento adequado do TPMS. Verifique sempre o indicador de mau funcionamento do TPMS depois de substituir um ou mais pneus ou rodas do veículo para garantir que os pneus ou rodas substitutos ou alternativos permitam que o TPMS continue a funcionar corretamente.

 **Nota**

Algumas falhas no TPMS podem exigir que o motorista desligue e trave o veículo por 6 minutos para que o módulo de controle seja redefinido.

Se o sistema ainda não funcionar corretamente, entre em contato com uma oficina.^[3]

^[1] A Volvo recomenda uma Oficina Volvo autorizada para reparos e serviços necessários.

^[2] Sistema de monitoramento da pressão dos pneus

^[3] A Volvo recomenda uma oficina Volvo autorizada.

13.4.6.1.1. Como salvar um novo valor de referência para monitoramento da pressão dos pneus

O sistema de monitoramento da pressão dos pneus precisa de um valor de referência a partir do qual funcionar. Isso significa que o valor precisa ser redefinido em determinadas circunstâncias para que o sistema funcione corretamente.

Um novo valor de referência precisa ser armazenado quando determinadas alterações são feitas, como, por exemplo, toda vez que você ajusta a pressão dos pneus ou troca dos pneus. O valor de referência também precisa ser atualizado quando há uma alteração significativa no peso do veículo devido a carga ou descarga.

1. Desligue o veículo.
2. Calibre os pneus na pressão correta^[1]
3. Ligue o veículo.
4. Pressione o símbolo do veículo  na barra inferior e acesse **Status** → **Pressão do pneu**.
5. Selecione **Atualizar pressão de referência**.

 **Nota**

O botão **Atualizar pressão de referência** é usado para armazenar um novo valor de referência para o sistema de monitoramento da pressão dos pneus. Por motivos de segurança, ele só fica disponível quando o veículo está ligado e parado.

6. Confirme que você deseja armazenar um novo valor. A etapa de confirmação é necessária para evitar salvar um novo valor de referência por engano.
- > Isso substitui a pressão do pneu anterior e insere um novo valor de referência.
7. Comece a conduzir o veículo. O novo valor é armazenado depois de alguns minutos conduzindo a uma velocidade superior a 35 km/h (22 mph).

O conteúdo deste manual representa o status do manual do usuário no momento da impressão e pode não ser totalmente válido em casos futuros. Para obter mais informações, consultar a nota de isenção de responsabilidade completa na primeira página.

- > • Depois que um novo valor de referência é armazenado, a animação que mostra o progresso do salvamento desaparece do visor central.
- Se o armazenamento falhar, será exibida uma mensagem de erro.

^[1] Consulte a etiqueta de pressão dos pneus no pilar da porta do lado do motorista ou a seção pertinente do manual para obter informações sobre a pressão recomendada para o seu veículo.

13.4.6.2. Ajuste da pressão do pneu

A pressão dos pneus precisará ser ajustada se você estiver trocando rodas ou planejando conduzir com uma carga diferente. É normal que a pressão do pneu diminua ao longo do tempo. Ajustá-lo para que você tenha a pressão correta para a situação atual ajuda a garantir um desgaste uniforme do pneu e alto desempenho.

Os pneus precisam estar à temperatura ambiente quando a pressão é verificada e ajustada. Isso é chamado de pneus frios. Nunca libere ar de um pneu quente. Quando esfria, a pressão de ar interna cai, o que pode levar a pneus murchos ou até mesmo totalmente esvaziados.

Os pneus podem aquecer muito rapidamente e devem ser considerados quentes se conduzidos por mais de aproximadamente 1,5 km (1 milha). Eles frequentemente precisam de cerca de 3 horas de resfriamento antes de atingir a temperatura ambiente novamente.

1. Remova a tampa antipoeira da válvula do pneu e depois pressione firmemente o medidor de pressão do pneu sobre a válvula.
2. Verifique o manômetro para ver a atual pressão dos pneus.
3. Se a pressão estiver baixa, encha o pneu com a pressão correta. A pressão recomendada para os pneus instalados na fábrica é mostrada no pilar da porta do lado do motorista.
4. Recoloque a tampa antipoeira^[1] para evitar danos à válvula.
5. Inspeccione o pneu para que não haja detritos presos, como pregos ou outros objetos, que possam perfurar o pneu.
6. Verifique as paredes laterais para que não haja buracos, cortes, bolhas ou outras irregularidades.
7. Salve o valor de referência da pressão dos pneus no visor central depois de ajustar a pressão.

Se você acidentalmente inflar demais o pneu, pressione o pino de metal no meio da válvula para liberar o ar em excesso. Em seguida, verifique a pressão novamente.

Após verificar a pressão dos pneus, lembre-se de armazenar um novo valor de referência no sistema de monitoramento da pressão dos pneus.

 **Nota**

Os estepes podem ter pressões recomendadas que são diferentes das dos pneus originais. Use sempre a pressão recomendada pelo fabricante do estepe.

 **Dica**

Você pode usar o compressor do jogo de reparo de punção temporário para verificar e ajustar a pressão do pneu em seus pneus originais, quando necessário.

^[1] Use somente tampas antipoeira Volvo originais ou de plástico pois as tampas antipoeira de metal podem corroer e grudar na válvula.

13.5. Baterias e elétrica de um veículo

Seu veículo tem um sistema elétrico especializado que fornece eletricidade de e para as baterias.

Existem circuitos de alta e baixa tensão para diferentes funções elétricas.

Há informações sobre vários componentes elétricos do veículo nesta seção do manual. Entre elas:

- Bateria de tração
- Bateria de 12 V
- Fusíveis

 **Dica**

Recursos de carregamento e conveniência do veículo

Você pode ler mais sobre carregamento, como por exemplo, sobre a porta de carregamento e os cabos de carregamento, em outra seção do manual.

Recursos relacionados a energia, tais como portas USB e carregamento sem fio de dispositivos, também são cobertos em outras seções do manual.



Aviso

Se não estiver descrito no manual do usuário

- Entre em contato com uma oficina Volvo autorizada para realizar qualquer reparo ou serviço necessário que não esteja claramente descrito no manual do usuário.
- Não modifique os componentes elétricos do veículo.

Alta tensão

- Componentes de alta tensão podem produzir ou conduzir correntes letais e só devem ser manuseados por técnicos autorizados.
- Os cabos laranjas devem ser manuseados somente por técnicos autorizados.

13.5.1. Bateria de tração

A bateria de tração do seu veículo é a fonte central de energia e potência do veículo. Ela alimenta toda a propulsão elétrica e alimenta indiretamente o restante do veículo, mantendo carregada a bateria de 12 V menor.

A bateria de tração fica baixa na parte inferior do veículo

Cuidados e integridade da bateria

O modo como você usa seu veículo afeta a condição da bateria de tração. Com o tempo, sua capacidade diminui. Existem práticas de usuário recomendadas que podem ajudar a prolongar a vida de serviço da bateria. Essas práticas do usuário abrangem eventos e condições que podem causar danos à bateria.



Importante

Deixar o veículo com o nível da bateria baixo pode resultar em danos na bateria. Certifique-se de carregar o veículo o mais rápido possível se o nível da bateria estiver quase vazio.



Dica

Existem seções separadas neste manual sobre a integridade da bateria e o que você pode fazer para se recuperar de um cenário de baixa energia.

Serviço e manutenção da bateria

A bateria de tração é um componente de alta tensão que somente técnicos autorizados estão equipados para realizar serviço com segurança.



Aviso

Se não estiver descrito no manual do usuário

- Entre em contato com uma oficina Volvo autorizada para realizar qualquer reparo ou serviço necessário que não esteja claramente descrito no manual do usuário.
- Não modifique os componentes elétricos do veículo.

Alta tensão

- Componentes de alta tensão podem produzir ou conduzir correntes letais e só devem ser manuseados por técnicos autorizados.
- Os cabos laranjas devem ser manuseados somente por técnicos autorizados.

13.5.1.1. Gerenciamento de integridade e desempenho da bateria

Existem práticas do usuário que podem ajudar a manter a condição e o desempenho da bateria de tração ao longo do tempo. Alguns cenários podem resultar em danos à bateria e devem ser sempre evitados.

Nível baixo da bateria e bateria descarregada



Importante

A bateria de tração pode sofrer danos graves se não for carregada depois que seu nível alcançar 0%. O veículo extrai uma pequena quantidade de energia quando estacionado. Portanto, deixar o veículo com um nível da bateria baixo sem carregar pode resultar em uma bateria vazia e em danos à bateria. Se o nível da bateria estiver abaixo de 20% quando estacionado, é recomendável que o veículo seja conectado para carregar o mais rápido possível.

Se o nível da bateria chegar a 0%, a bateria será considerada descarregada ou vazia. O veículo precisará então ser carregado o mais rápido possível para reduzir o risco de danos à bateria.

A bateria de 12 V menor também corre o risco de descarregar se a bateria de tração não puder fornecer energia. Se as duas baterias estiverem descarregadas, o veículo ficará sem energia e sem poder iniciar o carregamento.

Estado de carga elevado



Importante

A bateria de tração pode sofrer danos se o nível da bateria do veículo for mantido muito alto por um longo período.

Para carregamentos regulares, o desgaste da bateria pode ser reduzido selecionando um nível da bateria alvo inferior a 100%. Só carregue até 100% se a autonomia total for necessária para sua próxima viagem.

Se estiver deixando o veículo conectado para carregar sem planos imediatos de dirigi-lo, selecione o nível da bateria alvo recomendado na visualização de carregamento do veículo.

Hábitos de carregamento

O carregamento CA é o modo de carregamento recomendado para carregamento diário. Isso ajuda a manter a condição da bateria ao longo do tempo. O carregamento CC causa mais desgaste.

Estacionamento de longa duração

Ao deixar o veículo estacionado por mais de um mês, o nível da bateria recomendado é de 40-60%. Use ou carregue o veículo para alcançar o nível recomendado.

Se for deixar o veículo estacionado por mais de três meses, é recomendável mantê-lo conectado à tomada, mas definir o limite de carregamento da bateria para 50%. Isso é para uma melhor integridade da bateria.

Verifique regularmente o nível da bateria e se o carregamento está funcionando.



Dica

Há uma seção separada neste manual com mais recomendações para estacionamento de longo prazo.

Estacionamento em clima quente



Importante

Evite expor o veículo a temperaturas extremas. Evite deixar o veículo estacionado por mais de 24 horas se a temperatura estiver correndo o risco de atingir 55 °C (131 °F).

Durante os períodos mais quentes, é recomendável conectar o veículo à tomada durante o estacionamento. Temperaturas elevadas causam danos à bateria, especialmente quando o veículo é exposto ao clima quente por períodos prolongados. O veículo pode esfriar a bateria ativamente enquanto estiver estacionado, mas isso consome energia. Ao retornar ao veículo estacionado, o nível da bateria pode estar visivelmente mais baixo do que antes. Se o veículo estiver conectado à tomada para carregamento, ele poderá resfriar a bateria sem diminuir o nível da bateria e correr o risco de ficar com a bateria vazia.

Em temperaturas quentes, é recomendável estacionar em locais sombreados. A luz solar intensa combinada com altas temperaturas pode levar a temperaturas muito altas da bateria e a uma necessidade excessiva de resfriamento.

Estacionamento em clima frio

Quando a bateria está fria, o veículo reduz temporariamente o desempenho da bateria até que ela se aqueça. Conduzir o veículo em estado de desempenho reduzido não prejudica a bateria.

Para evitar o desempenho temporariamente reduzido resultante da bateria fria, conecte o veículo para carregamento e ative o pré-condicionamento antes da viagem. O veículo então aquecerá a bateria sem afetar o desempenho e a autonomia disponível.

Em temperaturas abaixo de -30 °C (-22 °F), evite deixar o veículo estacionado sem carregar por mais de 24 horas.

13.5.1.2. Sistema de arrefecimento da bateria de tração

Seu carro possui um sistema avançado de regulação de temperatura.

O sistema regula ativamente a temperatura da bateria de tração enquanto você estaciona, carrega ou dirige seu carro. Isso acontece se o seu veículo apresentar temperaturas altas ou baixas e durante o pré-condicionamento.

Importante

Nunca tente adicionar líquido de arrefecimento por conta própria

O sistema de arrefecimento é um sistema fechado. Um técnico treinado deverá realizar toda manutenção necessária do sistema de arrefecimento.^[1]

^[1] A Volvo recomenda uma oficina Volvo autorizada.

13.5.2. Bateria de 12 V

A bateria de 12 V alimenta tudo no seu veículo, exceto a propulsão elétrica.

Como manter a bateria de 12 V carregada

A bateria de 12 V é carregada sempre que o motor está em funcionamento. No entanto, ela carrega melhor quando o veículo é conduzido. O uso de muita energia sem permitir que a bateria de 12 V seja carregada pode levar a um nível baixo de bateria e os recursos elétricos podem ser reduzidos ou desativados.

Quando não estiver conduzindo o veículo, evite usar funções elétricas como, por exemplo:

- ar-condicionado
- faróis
- limpadores de para-brisa
- rádio
- visor central
- ou a tomada de 12 V e as portas USB.

Se você ainda precisar usar determinados recursos enquanto o controle de temperatura: estiver parado, desligue o motor para usar menos energia.

Se o nível da bateria estiver abaixo de um determinado ponto, será necessário carregá-la com um carregador externo ou dar partida no o controle de temperatura: com uma bateria externa.

Manutenção e substituição

A bateria de 12 V não precisa de manutenção. Contate uma Oficina Volvo autorizada se a bateria de 12 V precisar ser trocada.

13.5.2.1. Etiquetas de bateria

As baterias de veículos de baixa tensão têm etiquetas com informações para o manuseio seguro.

Símbolos



Evite faíscas ou fogo aberto.



Use óculos de proteção.



Armazene a bateria fora do alcance das crianças.



A bateria contém ácido corrosivo.



Obtenha mais informações no manual do usuário do veículo.



Risco de explosão.



Número de gravação e de registro.

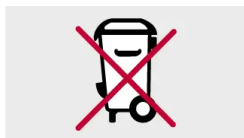

A bateria deve ser descartada de forma adequada para ser reciclada.



Recicle corretamente.

i Nota

Etiquetas descritas

Etiquetas descritas neste manual são representações genéricas das etiquetas encontradas em torno do veículo. O manual só contém as localizações e o tipo de informações nelas contidas. Localize a etiqueta real para obter informações específicas sobre seu veículo.

13.5.3. Reciclagem da bateria

As baterias usadas devem ser recicladas de uma maneira ambientalmente correta.

Consulte o suporte da Volvo se você não tiver certeza de como descartar as baterias.¹

A bateria de tração deve ser manuseada somente por técnicos autorizados.

13.5.4. Fusíveis

Os fusíveis elétricos protegem diferentes partes do sistema elétrico do veículo, cortando a energia se a corrente exceder o limite do fusível. Você precisa substituir um fusível queimado para restaurar a funcionalidade total do sistema elétrico do veículo.

! Importante

Um fusível queimado pode ser um indicador de uma falha elétrica subjacente. Entre em contato com o suporte da Volvo se o veículo indicar que um fusível queimou.

13.5.4.1. Caixa de fusíveis sob o capô

Aqui você pode encontrar as posições dos fusíveis se precisar trocá-los. Os fusíveis nessa caixa ajudam a proteger os componentes eletrônicos, por exemplo, os recursos do motor e do freio. Há várias caixas de fusíveis em seu veículo.



Localização da caixa de fusíveis



Diagrama mostrando as posições dos fusíveis

Para acessar os fusíveis, é necessário soltar a tampa da caixa.

Número	Recurso	Ampere	Tipo
1	Portas USB na parte traseira do console de túnel	7,5	Micro
2	Tomada frontal de 12 V no console de túnel	15	Micro
3	-	-	Micro
4	-	-	Micro
5	Módulo de controle do motor (ECM)	10	Micro
6	Válvula de fechamento para resfriamento da bateria de tração	15	Micro
7	Bomba de resfriamento para bateria de tração	5	Micro
8	Amortecedor do spoiler e radiador	10	Micro
9	-	-	Micro
10	-	-	Micro

O conteúdo deste manual representa o status do manual do usuário no momento da impressão e pode não ser totalmente válido em casos futuros. Para obter mais informações, consultar a nota de isenção de responsabilidade completa na primeira página.

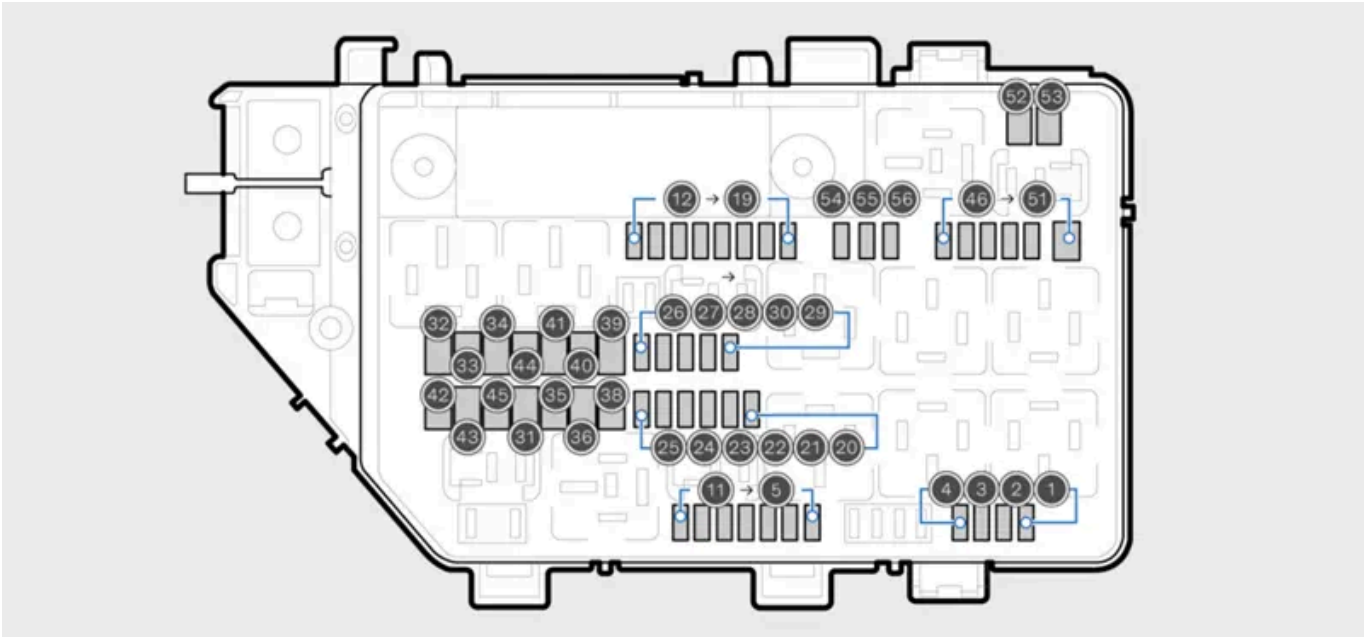
Número	Recurso	Ampere	Tipo
11	–	–	Micro
12	Farol direito	20	Micro
13	Farol esquerdo	20	Micro
14	Módulo de colisão (SRS), Sensor de ocupante capacitivo (COS)	5	Micro
15	Pedal do acelerador	5	Micro
16	Fornecido quando a ignição é ligada: Motor, Transmissão, Direção servoeletrica, Sistema eletrônico central, Sistema de freios	5	Micro
17	Ruído externo do veículo	5	Micro
18	–	–	Micro
19	Iluminação externa traseira	10	Micro
20	Bobinas de relé	5	Micro
21	–	–	Micro
22	Sensor do pedal do freio	5	Micro
23	Unidade de cálculo	5	Micro
24	Bateria de tração	5	Micro
25	–	–	Micro
26	Módulo de controle do motor (ECM)	5	Micro
27	Unidade de carregamento	5	Micro
28	Conversor do motor dianteiro	5	Micro
29	Buzina	20	Micro
30	Sirene do alarme	5	Micro
31	Limpadores de para-brisa	30	MCCase ^[1]
32	–	–	MCCase (ranhurado) ^[1]
33	–	–	MCCase (ranhurado) ^[1]
34	–	–	MCCase (ranhurado) ^[1]
35	Freios	30	MCCase ^[1]
36	–	–	MCCase ^[1]
37	–	–	MCCase ^[1]
38	Faróis	30	MCCase ^[1]
39	–	–	MCCase ^[1]
40	–	–	MCCase ^[1]
41	Barra de reboque	25	MCCase ^[1]
41	–	–	MCCase ^[1]
42	Barra de reboque	40	MCCase ^[1]
42	–	–	MCCase (ranhurado) ^[1]
43	–	–	MCCase (ranhurado) ^[1]
44	–	–	MCCase (ranhurado) ^[1]
45	–	–	MCCase (ranhurado) ^[1]
46	–	–	Micro
47	Conversor de alta tensão, Compressor de ar condicionado, Válvula de comutação, Unidade de vigilância	5	Micro
48	Bateria de tração, Conversor de motor dianteiro e traseiro	15	Micro
49	Bomba de resfriamento da bateria de tração	20	Micro
50	Bomba de resfriamento da bateria de tração	20	Micro
51	–	–	Micro
52	–	–	MCCase (ranhurado) ^[1]
53	–	–	MCCase (ranhurado) ^[1]
54	–	–	Micro
55	Farol esquerdo	20	Micro
56	Farol direito	20	Micro

^[1] A Volvo recomenda uma Oficina Volvo autorizada para todas as substituições de fusíveis desse tipo.

13.5.4.2. Caixa de fusíveis embaixo do porta-luvas

Aqui você pode encontrar as posições dos fusíveis se precisar trocá-los. Os fusíveis nessa caixa ajudam a proteger os componentes eletrônicos, por exemplo, nas tomadas elétricas, nos visores e no volante. Há várias caixas de fusíveis em seu veículo.



Localização da caixa de fusíveis

Para acessar a caixa de fusíveis, é necessário puxar o tapete do assoalho para trás, embaixo do porta-luvas.



Diagrama mostrando as posições dos fusíveis

Para acessar os fusíveis, é necessário soltar a tampa da caixa.

Número	Recurso	Ampere	Tipo
1	Amplificador de áudio	40	MCase (ranhurado) ^[1]
2	Módulo eletrônico central (CEM) A	40	MCase (ranhurado) ^[1]
3	Módulo eletrônico central (CEM) B	40	MCase (ranhurado) ^[1]
4	Ventilador para climatização frontal	40	MCase (ranhurado) ^[1]

O conteúdo deste manual representa o status do manual do usuário no momento da impressão e pode não ser totalmente válido em casos futuros. Para obter mais informações, consultar a nota de isenção de responsabilidade completa na primeira página.

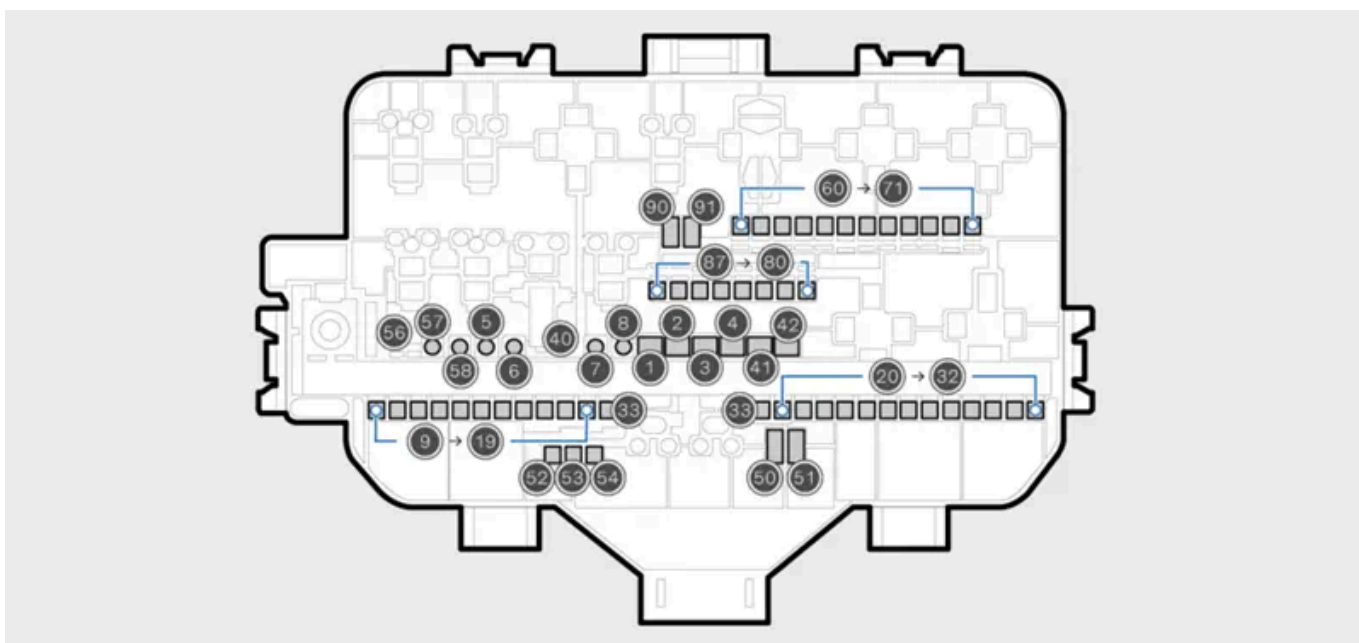
Número	Recurso	Ampere	Tipo
5	Tampa do porta-malas de controle elétrico	25	MCasé ^[1]
6	Assento dianteiro esquerdo de controle elétrico	20	MCasé ^[1]
7	Assento dianteiro direito de controle elétrico	20	MCasé ^[1]
8	–	–	MCasé ^[1]
9	Porta traseira direita	20	Micro
10	Porta traseira esquerda	20	Micro
11	Porta dianteira esquerda	20	Micro
12	Luz traseira	15	Micro
13	Portas direitas	20	Micro
14	–	–	Micro
15	Módulo de segurança (ASDM), motor elétrico traseiro do conversor	5	Micro
16	Módulo de cálculo	5	Micro
17	Sensor solar, Transponder de cobrança de pedágio	5	Micro
18	–	–	Micro
19	Controle de climatização	7,5	Micro
20	Sensores de movimento interno	5	Micro
21	Visor do motorista	5	Micro
22	Botões na pilha central	5	Micro
23	Volante de direção	5	Micro
24	Seletor de marchas eletrônico	5	Micro
25	Visor central	5	Micro
26	Serviços conectados	5	Micro
27	Antena TCAM	5	Micro
28	Bobinas de relé	5	Micro
29	Abertura do porta-malas com movimento dos pés	5	Micro
30	Infotainment	15	Micro
31	Porta OBDII de diagnóstico de bordo	10	Micro
32	–	–	Micro
33	Encosto de cabeça traseiro esquerdo	15	Micro
34	Encosto de cabeça traseiro direito	15	Micro
40	Para-brisa traseiro aquecido	30	MCasé+ ^[1]
41	Pré-tensionador do cinto de segurança esquerdo	40	MCasé+ HT ^[1]
42	Pré-tensionador do cinto de segurança direito	40	MCasé+ HT ^[1]
50	–	–	Micro
51	–	–	Micro
52	Bomba de fluido de resfriamento	7,5	Micro
53	–	–	Micro
54	Sensor de umidade do ar, sensor de partículas do ar	5	Micro
55	–	–	MCasé+ ^[1]
56	Lavadores do para-brisas	25	MCasé+ ^[1]
57	–	–	MCasé ^[1]
58	–	–	MCasé ^[1]
60	–	–	Micro
61	–	–	Micro
62	–	–	Micro
63	–	–	Micro
64	Informações sobre pontos cegos (BLIS)	5	Micro
65	–	–	Micro
66	–	–	Micro
67	Radar frontal	5	Micro

Número	Recurso	Ampere	Tipo
68	-	-	Micro
69	-	-	Micro
70	-	-	Micro
71	Air bags e pré-tensionadores de cinto de segurança	5	Micro
80	-	-	Micro
81	Câmbio eletrônico de marchas, Luz indicadora do console do teto, Visão ampla angular, Câmera de estacionamento 360°	5	Micro
83	Luzes internas, Espelho retrovisor, Sensores de chuva e luz, Painéis nas portas traseiras e no porta-malas	7,5	Micro
84	Carregamento sem fio	5	Micro
85	Câmera frontal	5	Micro
86	-	-	Micro
87	Portas USB	5	Micro
90	-	-	Micro
91	-	-	Micro

[1] A Volvo recomenda uma Oficina Volvo autorizada para todas as substituições de fusíveis desse tipo.

13.5.5. Remoção dos painéis sob o capô

Para acessar alguns componentes relacionados à manutenção, como os fusíveis, é necessário remover os painéis de proteção sob o capô.



Aviso

Alta tensão

Vários componentes elétricos do veículo usam corrente de alta tensão e podem ser extremamente perigosos se manuseados incorretamente. Não toque em nada que não esteja claramente descrito no manual do usuário.



Importante

Os painéis são projetados para proteger os componentes atrás deles. Somente remova os painéis ao redor do compartimento de armazenamento sob o capô se o manual do usuário indicar claramente que isso deve ser feito. Entre em contato com uma oficina se tiver algum problema ou se for necessária manutenção [1].

Os painéis se sobrepõem uns aos outros, portanto, é necessário removê-los e instalá-los em uma determinada ordem.



Visão geral do painel

- ① Painel A Fornece acesso ao terminal negativo da bateria para dar partida no seu veículo.
- ② Painel B
- ③ Painel C
- ④ Painel D Fornece acesso ao terminal positivo da bateria para dar partida no veículo e aos fusíveis sob o capô.
- ⑤ Painel E
- ⑥ Painel F Tapa do compartimento de armazenamento sob o capô.
- ⑦ Tapa do reservatório do fluido do lavador.

Bujões de fixação

Os painéis são presos no lugar com bujões. Para remover esses bujões, use uma chave de fenda ou ferramenta semelhante para pressionar o pino de travamento no meio do tampão. Quando o pino for pressionado o suficiente, você poderá puxar o bujão para fora. Evite empurrar o pino até o fim do bujão, pois isso pode fazer com que ele se desaloje e caia entre os componentes.

Painel A

- Remova os quatro bujões que prendem o painel A no lugar.
- > O painel agora é mantido no lugar pelos encaixes ocultos.
- Levante o painel com cuidado até que os encaixes não mantenham mais o painel no lugar.
- > Agora você pode remover o painel.

Painéis B e C

- Primeiro, remova o painel A.
- Remova os cinco bujões que prendem o painel B ou C no lugar.
- > O painel agora está solto e você pode removê-lo completamente.

Painéis D e E

- Primeiro, remova os painéis A e B ou C, dependendo do lado, e abra a tampa do espaço de armazenamento.

- Remova o tampão que mantém o painel D ou E no lugar. Para remover o painel E, também é necessário remover a tampa do fluido do lavador.
- > O painel agora é mantido no lugar pelos encaixes ocultos.
- Levante o painel com cuidado até que os encaixes não mantenham mais o painel no lugar.
- > O painel agora está solto e você pode removê-lo completamente.

Painel F

- Primeiro remova os painéis A, B, C, D e E.
- Remova os dois bujões que prendem o painel F no lugar.
- > O painel agora é mantido no lugar pelos encaixes ocultos.
- Levante o painel com cuidado até que os encaixes não mantenham mais o painel no lugar.
- > O painel agora está solto e você pode removê-lo completamente.

Reinstalação dos painéis

Importante

Certifique-se de reinstalar todos os painéis em suas posições originais antes de conduzir o veículo.

Ao reinstalar um painel, puxe o pino de travamento completamente para fora antes de reinserir o bujão. Quando o bujão for inserido no orifício de fixação do painel, empurre o pino no bujão novamente para prender o painel.

Certifique-se de que os encaixes estejam posicionados corretamente antes de empurrar o painel no lugar.

^[1] Recomenda-se uma oficina autorizada Volvo

13.6. Substituição de lâmpadas

Você mesmo pode trocar algumas das lâmpadas das luzes externas do seu veículo. No entanto, a maioria das luzes externas do veículo é de LEDs, que devem ser substituídos por uma oficina Volvo autorizada.

Seu veículo notificará você se detectar uma luz quebrada.



Aviso

Risco de prejudicar componentes elétricos

- Nunca insira um objeto estranho em vez de uma lâmpada.
- Sempre use o mesmo tipo ao substituir uma lâmpada.
- A Volvo recomenda uma Oficina Volvo autorizada para todas as substituições de lâmpadas que não estejam claramente descritas no manual do usuário.



Nota

A iluminação externa pode gerar condensação temporária na parte interna da lente. Isso é normal, e ela foi projetada para resistir a isso. Normalmente, a condensação é expelida do compartimento da lâmpada depois que ela fica acesa por um período de tempo.

13.6.1. Substituição da lâmpada da luz de neblina traseiro

A luz de neblina traseira está localizada no para-choque traseiro, no lado do motorista do veículo.



Importante

Nunca toque no vidro da lâmpada com os dedos desprotegidos. A graxa e os óleos dos dedos vaporizam com o calor e deixam um depósito no refletor, o que pode danificá-lo.

Você precisa se certificar de que a nova lâmpada seja do tipo correto:

Luz de freio traseira H21W LL

1. Desligue o veículo.

2.

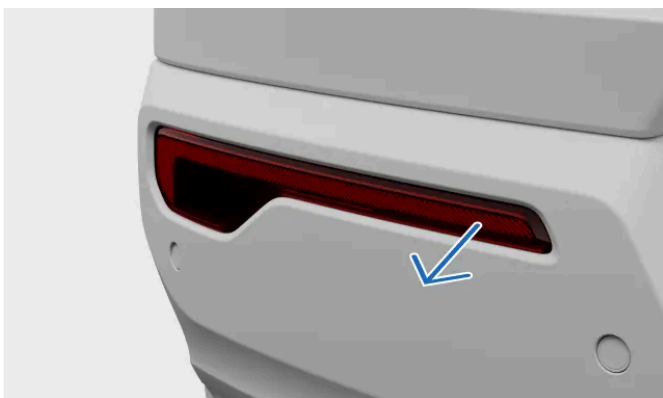

Insira uma chave de fenda atrás do lado mais estreito e curto da luz de neblina e remova-a.

3. Desconecte o conector.

O conteúdo deste manual representa o status do manual do usuário no momento da impressão e pode não ser totalmente válido em casos futuros. Para obter mais informações, consultar a nota de isenção de responsabilidade completa na primeira página.

4. Gire o suporte da lâmpada no sentido anti-horário e puxe-o para fora.
5. Pressione a lâmpada e gire-a no sentido anti-horário para removê-la do suporte.
6. Insira a nova lâmpada no suporte da lâmpada e gire-a no sentido horário.
7. Coloque o suporte da lâmpada de volta no lugar e gire-o no sentido horário.
8. Conecte o conector.
9. Insira o gancho na parte larga da unidade da luz de neblina no para-choque traseiro e empurre a unidade até que os cliques prendam no lugar.

13.7. Ferramentas e equipamento

Seu veículo é equipado com algumas ferramentas que podem ser úteis em determinadas situações. Por exemplo, se você precisar trocar uma roda.

As ferramentas e o equipamento em seu veículo são armazenados em locais diferentes, tais como sob o capô, no porta-luvas e no porta-malas. Certifique-se de se familiarizar com o local onde tudo está armazenado para não precisar procurar quando precisar de algum item.



Aviso

Armazenamento correto das ferramentas

Sempre guarde ferramentas e equipamentos soltos em áreas de armazenamento designadas quando não estiverem em uso. Do contrário, poderão causar danos ou ferimentos em caso de colisão.

Leitura de todas as instruções antes de usar as ferramentas

Antes de usar, certifique-se de ler e entender todas as instruções relacionadas a ferramentas e equipamentos, quando disponíveis.

Contate o suporte da Volvo para obter recomendações sobre ferramentas e equipamentos para o seu veículo.

Triângulo de aviso



Se o seu veículo precisar ser imobilizado em uma área onde possa haver outros veículos, você pode colocar o triângulo de aviso no chão para alertar outras pessoas antes que cheguem ao seu veículo.

Olhal de reboque



O olhal de reboque pode ser preso no para-choque do veículo para possibilitar o reboque. Ele também pode ser usado para prender objetos carregados no teto que sejam maiores do que o teto.

Ferramenta para tampas de fixação de rodas



Essa ferramenta serve para remover as tampas de fixação das rodas ao trocá-las.

Jogo de reparo de punção temporário



Seu veículo é equipado com um jogo de reparo de punção temporário, que pode ser usado para reparar um furo pequeno no pneu.

Funil para reabastecimento de fluidos



Use o funil ao reabastecer fluidos, como óleo do motor ou líquido de arrefecimento, para evitar derramamento. Certifique-se de limpá-lo adequadamente entre os usos.

13.7.1. Utilização do triângulo de aviso

Monte e coloque um triângulo de aviso se o veículo estiver imobilizado em uma área onde possa haver outros veículos. A finalidade do triângulo de aviso é avisar outros motoristas antecipadamente sobre o seu veículo ou outros perigos estacionários.



O triângulo de aviso dobrado na respectiva caixa.

i Nota

Regras e normas locais

As regras e normas locais sobre como e quando colocar um triângulo de aviso variam conforme a região. Você é responsável por conhecer e seguir o que se aplica em sua região.

i Dica

- Se estiver escuro quando você colocar o triângulo de aviso, use um colete refletivo, caso tenha. Se você não tiver um, segure o triângulo de aviso de modo que as partes refletivas fiquem visíveis ao carregá-lo.
- Você pode colocar o estojo no banco do motorista como um lembrete para recuperar o triângulo de aviso quando sair.

1. Ative as luzes de aviso de perigo.
2. O triângulo de aviso está localizado no compartimento de armazenamento sob o capô.
3. Retire o triângulo de aviso de sua caixa, desdobre-o e conecte suas extremidades.
4. Abra as pernas de apoio do triângulo de aviso.
5. Posicione o triângulo de aviso em um local adequado em relação ao tráfego e a uma distância que assegure que outros motoristas sejam alertados em tempo suficiente antes de atingirem o seu veículo.

Lembre-se de recolher o triângulo de aviso antes de sair novamente.

13.7.2. Fixação do gancho de reboque

Use o olhal de reboque para prender um cabo do-guincho ao rebocar.

No lado direito do veículo, o olhal de reboque é aparafusado em um soquete roscado atrás de uma tampa localizada nos para-choques dianteiro e traseiro.

! Importante

Certifique-se de ler sobre rebocar e suas limitações antes de começar.

Pegue o olhal de reboque para tê-lo em mãos.

Fixação na dianteira



Tampa de fixação do olhal de reboque dianteiro

Empurre a lateral da tampa para fazê-la girar. A tampa pode então ser removida.

2. Aparafuse o olhal de reboque totalmente no soquete.

! Importante

É importante que o olhal de reboque seja aparafusado firmemente no lugar. Colocar algo no olhal de reboque, como uma chave de roda, pode oferecer uma alavancagem extra.

Depois de terminar, lembre-se de remover novamente o olhal de reboque e retorná-lo ao local de armazenamento. Certifique-se de colocar a tampa de volta no lugar para proteger o soquete.

13.8. Levantamento do veículo

Você pode levantar do chão uma roda de cada vez usando um macaco. Certifique-se de ler todas as instruções antes de levantar o veículo.

O conteúdo deste manual representa o status do manual do usuário no momento da impressão e pode não ser totalmente válido em casos futuros. Para obter mais informações, consultar a nota de isenção de responsabilidade completa na primeira página.

 **Importante**

Equipamento recomendado ou fornecido

- As instruções para levantar o veículo pressupõem o uso de um macaco recomendado ou fornecido^[1] pela Volvo.
- Só use ferramentas e equipamento projetados para o modelo do seu veículo. Contate uma concessionária Volvo para obter recomendações sobre ferramentas.
- A Volvo recomenda uma Oficina Volvo autorizada para tarefas não descritas no manual.
- Um macaco portátil desenvolvido para uso ocasional e limitado só está disponível para tarefas curtas e urgentes, tais como lidar com uma perfuração. Um macaco de oficina é o recomendado para uso frequente ou prolongado.

Outros equipamentos de levantamento

- Se estiver usando equipamento que não tenha sido fornecido pela Volvo^[2], leia atentamente as respectivas instruções antes de levantar o veículo. Certifique-se de que o equipamento seja compatível com o veículo.
- Use equipamento de segurança adicional, como suportes e blocos de rodas, quando aplicável.
- Ao usar macacos de oficina ou outros equipamentos de elevação projetados para uso frequente e prolongado, você deve usar áreas de elevação separadas em vez das descritas nesta instrução.

 **Aviso**

Segurança em torno do veículo

- Se você estiver substituindo uma roda dentro ou perto do trânsito, certifique-se de que você e o veículo estejam claramente visíveis para os outros. Ative o pisca alerta, coloque um triângulo de aviso em um local visível, porém seguro, e use um colete refletor.
- Designe uma área segura para que os passageiros esperem, distante do veículo e do trânsito.
- Você é responsável pela segurança em torno do veículo enquanto ele estiver levantado. Não permita a permanência de pessoas dentro ou próximo ao veículo.

Levantamento do veículo

- Nunca fique sob o veículo nem deixe que ninguém se aproxime com alguma parte do corpo enquanto ele estiver levantado.
- Não coloque objetos entre o solo e o macaco, nem entre o macaco e o ponto de levantamento do veículo.
- Não use nenhum equipamento de levantamento que apresente algum sinal de dano.

Antes de levantar o veículo:

- Reúna as ferramentas e peças necessárias para seu trabalho planejado.
- Certifique-se de que o macaco esteja em boas condições e de que as roscas dele estejam corretamente lubrificadas e sem sujeira.
- Para evitar o acionamento acidental do alarme, reduza a sensibilidade do alarme do veículo.

1. Ative o freio de estacionamento.
2. Coloque o veículo em P usando o seletor de marchas.
3. Coloque blocos de roda para reduzir o risco de movimentação do veículo enquanto levantado. Pedras ou blocos de madeira grandes funcionam bem. Coloque ambos na frente e atrás de cada roda que permanecer no solo.
4. Localize o ponto de levantamento destinado na parte inferior da carroceria do veículo.

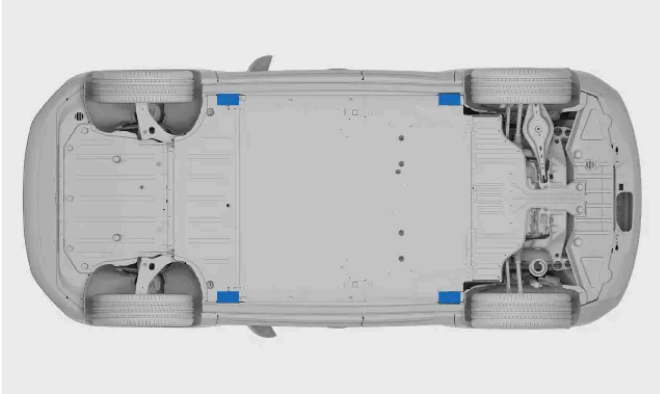

Existem dois pontos de levantamento em cada lado do veículo.

5. Posicione o macaco sob os pontos de levantamento do veículo. A superfície na qual ele se encontra deve ser firme, não escorregadia e nivelada. Posicione o macaco com a alavanca da manivela apontando para longe do veículo.
6. Acione a manivela do macaco até que a cabeça encaixe no ponto de levantamento do veículo. Certifique-se de que a peça saliente da cabeça do macaco se encaixe na ranhura do ponto de levantamento.

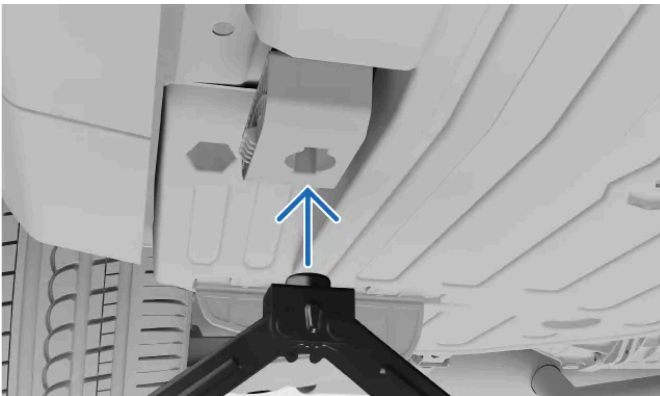

7. Faça um alinhamento final. Certifique-se de que:
 - o macaco não esteja inclinado em nenhuma direção
 - a base do macaco esteja centralizada sob o ponto de levantamento
 - a cabeça do macaco coincida corretamente com o ponto de levantamento.

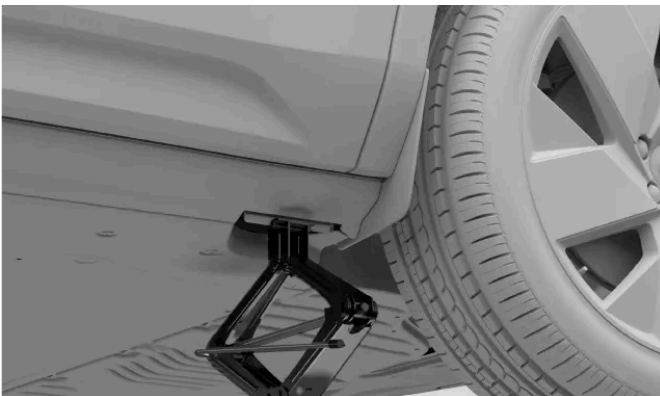

8. Levante o veículo até uma altura apropriada. Não o levante mais alto do que o necessário para o trabalho que você estiver realizando.



Aviso

Não deixe o veículo sem vigilância quando levantado.

Abaixe o veículo com cuidado ao concluir o trabalho. Lembre-se de testar os recursos importantes do veículo que podem ter sido afetados pelo trabalho que você realizou.

Coloque o macaco de volta no respectivo local de armazenamento.

O modo de macaco desativa assim que você começa a conduzir.

^[1] Dependendo do mercado, um macaco para uso ocasional e limitado pode ser incluído com o veículo.

^[2] Por exemplo, macacos de oficina ou outro equipamento de levantamento destinado ao uso frequente e prolongado

13.9. Manutenção e reparos

Os serviços de manutenção e reparos realizados adequadamente são essenciais para manter seu veículo em boas condições de funcionamento.

Seu veículo mantém o registro de quando passou pelo último serviço e informa quando é hora de uma nova visita. Ele pode fazer o autodiagnóstico de muitos tipos de falhas e notificá-lo caso seja necessário tomar alguma providência.

Se notar alguma necessidade de serviço ou reparo que não tenha sido detectada pelo veículo, entre em contato com o suporte da Volvo.

A Volvo recomenda uma Oficina Volvo autorizada para todas as necessidades de serviço e reparo.



Importante

Falhas e notificações

Se uma notificação no veículo solicitar um serviço, marque um agendamento de serviço o mais rápido possível. A visualização de status do veículo no visor central também contém informações sobre os problemas detectados.



Aviso

- Não manuseie nem modifique os componentes elétricos do veículo. Só execute ações claramente descritas no manual do usuário.
- Componentes de alta tensão podem produzir ou conduzir correntes letais e só devem ser manuseados por técnicos autorizados.
- Não efetue reparos no sistema elétrico nem nos componentes do veículo. Contate uma Oficina Volvo autorizada para realizar qualquer reparo ou serviço necessário.

Programa de serviço recomendado pela Volvo.

A Volvo recomenda que os trabalhos de serviço e manutenção sejam realizados por uma oficina Volvo autorizada. As oficinas da Volvo têm o pessoal, as ferramentas especiais e a literatura de serviço necessária para fornecer manutenção de alta qualidade. O programa de serviço recomendado pela Volvo foi desenvolvido para dar longa vida de serviço ao seu veículo. A manutenção do seu veículo de acordo com o programa de serviço personalizado pode ser um pré-requisito para a cobertura das garantias da Volvo. As informações de serviço e garantia^[1] do seu veículo contêm mais detalhes sobre o serviço de manutenção e os termos e condições da garantia.

^[1] Essa é uma publicação separada incluída com seu veículo.

13.9.1. Agendamento de serviço ou reparos

O suporte da Volvo cuida dos agendamentos quando você precisa de um serviço ou reparo. As Oficinas Volvo autorizadas têm treinamento e equipamentos especializados para cuidar do seu veículo.

Seu veículo o avisa quando é hora de fazer manutenção.

1. Entre em contato com o suporte da Volvo para agendar uma consulta. Eles podem localizar seu ponto de serviço mais próximo.

Se não conseguir entrar em contato com o suporte da Volvo e precisar urgentemente de serviços ou reparos, entre em contato com um serviço de assistência rodoviária disponível em sua localidade.

Certifique-se de levar a chave padrão do seu veículo para o agendamento do serviço.

13.9.2. Porta de diagnóstico de bordo

Seu veículo possui uma porta de diagnóstico que permite que a oficina se conecte ao veículo e se comunique com seus sistemas. Não conecte um equipamento que não tenha sido autorizado pela Volvo.

O conteúdo deste manual representa o status do manual do usuário no momento da impressão e pode não ser totalmente válido em casos futuros. Para obter mais informações, consultar a nota de isenção de responsabilidade completa na primeira página.

A porta de diagnóstico é do tipo OBDII.

A porta de diagnóstico se localiza na parte inferior do painel, perto da alça de liberação do capô.

O uso incorreto da porta de diagnóstico pode afetar negativamente os sistemas e o software do veículo. Isso inclui conectar equipamento^[1] não autorizado e instalar software e ferramentas de diagnóstico.



Aviso

Equipamento não autorizado

A Volvo não aceita ser responsabilizada em caso de conexão de equipamento não autorizado à porta de diagnóstico. Contate uma Oficina Volvo autorizada para obter mais informações.

^[1] Equipamento não aprovado pela Volvo.

14. Recuperação e imobilização do veículo

Se você não consegue conduzir seu veículo, ele é considerado imobilizado. Você pode sempre contatar uma Oficina Volvo autorizada se não conseguir encontrar uma solução no manual ou se tiver dúvidas sobre como proceder.

Dependendo da natureza do problema, você pode ser capaz de resolvê-lo sozinho ou com a assistência de uma Oficina Volvo autorizada ou outros serviços. Nesta parte do manual você encontrará uma série de cenários e como lidar com eles com segurança.

Em uma situação em que há algum ferimento ou risco de ferimentos, priorize a segurança e as necessidades médicas em vez da recuperação do veículo. Não hesite em contatar os serviços de emergência, se necessário.

Os seguintes cenários têm suas próprias seções do manual do usuário que podem ajudar você a identificar o problema subjacente e as etapas necessárias para a recuperação.

- O veículo apresenta mau funcionamento e não pode ser usado como pretendido.
- A bateria está descarregada e o veículo não responde.
- Há danos físicos no veículo. Os danos podem tornar o veículo inadequado para ser conduzido ou causar a imobilização dele. Mesmo danos superficiais precisam ser avaliados para garantir que você possa usar o veículo com segurança.

14.1. Veículo danificado

Se o seu veículo for danificado, é importante identificar a extensão e a gravidade dos danos para determinar como manusear o veículo com segurança.

Danos podem imobilizar seu veículo ou torná-lo não seguro para condução.

Entre em contato com uma Oficina Volvo autorizada se o seu veículo tiver sido danificado ou se apresentar sinais de danos sofridos enquanto estacionado. Se os danos imobilizarem ou prejudicarem gravemente o desempenho do veículo, será necessária a recuperação através de um serviço de assistência na estrada.

Importante

Danos menores

O seu veículo pode auto-diagnosticar muitos defeitos, mas não pode detectar todos os tipos de danos ou prever suas consequências. Um pequeno impacto resultando em danos superficiais pode perturbar componentes atrás da área afetada, tais como o desalinhamento de um sensor de estacionamento atrás de um para-choque. Portanto, é importante ter um dano aparentemente menor ou superficial examinado por um técnico treinado para determinar a extensão total do dano.

Danos imobilizantes

Há vários tipos de danos que podem imobilizar o veículo. Eles incluem, entre outros:

- Danos por colisão
- Perfuração
- Danos no para-brisa
- Danos causados por água
- Falha mecânica

Danos por colisão

Após uma colisão suficientemente grave, seu veículo entra no modo de segurança e precisa ser recuperado.

Importante

Se possível, não tente dirigir ou mover o veículo após uma colisão grave. Se o veículo apresentar um perigo de trânsito agudo, pode ser feita uma exceção para movê-lo a uma curta distância para fora de perigo imediato, se o estado do veículo o permitir.

Danos causados por água

Danos causados por água podem danificar o veículo de forma permanente e afetar gravemente seu bom funcionamento.

Importante

Secar o veículo simplesmente ou deixá-lo secar geralmente será insuficiente para resolver danos significativos causados por água. Um técnico treinado deverá examinar qualquer dano causado por água para determinar sua extensão total e gravidade.

Danos mecânicos

A melhor maneira de evitar falhas mecânicas é seguir o uso pretendido e fazer a manutenção regular do veículo. É importante realizar check-ups do seu veículo continuamente.

14.2. Mau funcionamento

Quando parte do seu veículo ou um de seus recursos não está funcionando como o planejado, isso conta como mau funcionamento.^[1] Pode não ser seguro de forma alguma conduzir seu veículo, dependendo do tipo de mau funcionamento que estiver ocorrendo.

 **Nota**

Veículo imobilizado

Considere imobilizar o veículo se um mau funcionamento impedir que você conduza em segurança.

Veículo sem resposta

Há uma seção separada neste manual para problemas relacionados a energia.

Orientação geral para casos de mau funcionamento

Se uma função não funcionar corretamente, tente as seguintes medidas:

- Leia o que o manual diz sobre a função. Certifique-se de saber o que é necessário para que ela funcione corretamente. A causa do problema pode ser o seu desconhecimento de uma limitação de uma função específica.
- Reinicie todos os dispositivos e sistemas relacionados. Isso se aplica ao veículo em si, mas também pode incluir seu telefone ou um aplicativo.
- Se houver mais de uma maneira de usar uma função ou realizar uma tarefa, tente as alternativas.

 **Nota**

Alterações após atualizações de software

Atualizações de software podem introduzir alterações em funções que afetam o modo como elas funcionam. Certifique-se de ler as informações fornecidas com cada atualização para compreender por que o veículo pode estar se comportando diferentemente.

Causas possíveis

Quando uma função não estiver funcionando da maneira como você espera, existem várias causas possíveis:

- As configurações do veículo foram alteradas.
- Há condições ambientais afetando o veículo e seus sistemas.
- Há interferência de sinal afetando a conectividade e os sistemas sem fio.
- Um fusível queimou e precisa ser substituído.
- Erro de software.
- Falha mecânica.

Entre em contato com uma Oficina Volvo autorizada, se necessário

Se você não conseguir resolver o problema usando as informações do manual, entre em contato com uma Oficina Volvo autorizada.

Anote o que aconteceu no momento em que o problema surgiu. Isso pode ajudar a identificar a causa. Um evento importante pode ser:

- Danos no veículo.
- Exposição a condições extremas.

O conteúdo deste manual representa o status do manual do usuário no momento da impressão e pode não ser totalmente válido em casos futuros. Para obter mais informações, consultar a nota de isenção de responsabilidade completa na primeira página.

- Serviço, manutenção ou substituição recente de um componente.
- Software atualizado recentemente.
- Qualquer outra falha ou mau funcionamento.

^[1] Em alguns casos, uma falta ou falha suspeita pode ser uma limitação intencional nas condições experimentadas pelo veículo.

14.3. Veículo sem energia ou sem resposta

Se o veículo não responder ou parecer não ter energia, a causa pode ser bateria descarregada ou algo que esteja afetando os sistemas elétricos.

Se as baterias do veículo estiverem descarregadas, ele não responderá a algumas ações suas. Entre elas, tentar destrancar ou ligá-lo.

Se o veículo não responder devido a energia baixa, existem várias opções de resgate, dependendo da situação.

As situações a seguir podem fazer com que as duas baterias do veículo descarreguem.

- O veículo ser conduzido até o nível da bateria chegar a 0% e não ser recarregado imediatamente.
- O veículo ficar com o nível da bateria baixo. Se não for conectado para carregar, o nível da bateria cairá ainda mais, pois o veículo usa uma pequena quantidade de energia enquanto está estacionado.
- O veículo ser deixado sem ser carregado por tempo prolongado, o que fará com que o nível da bateria caia.
- Baixas temperaturas reduzindo temporariamente a capacidade da bateria abaixo do nível exigido para manter o veículo com eletricidade.

Condições ou usos que aumentam o consumo de energia e resultam na queda do nível da bateria mais rápido do que o esperado incluem:

- O uso de acessórios ou funções que consomem a energia do veículo.
- Baixas temperaturas reduzindo temporariamente a capacidade da bateria abaixo do nível exigido para manter o veículo com eletricidade.
- Altas temperaturas que acionem o resfriamento da bateria.

Recuperação de uma bateria de tração descarregada

Se apenas a bateria de tração estiver descarregada, os sistemas do veículo terão energia, mas ele não poderá ser ligado ou conduzido. O veículo mostra o nível da bateria em 0%. Nessa situação, a bateria de 12 V pode ligar os sistemas necessários para iniciar o carregamento da bateria de tração. É importante conservar energia na bateria de 12 V para você poder acessar e carregar o veículo.

Ações de resgate do veículo

- Se você puder carregar seu veículo onde ele estiver estacionado, faça-o imediatamente.
- Se seu veículo não puder ser carregado no local onde está, providencie para que seja resgatado e transportado até uma fonte de carregamento. Enquanto isso, tente conservar a energia restante na bateria de 12 V. Isso é importante para a

O conteúdo deste manual representa o status do manual do usuário no momento da impressão e pode não ser totalmente válido em casos futuros. Para obter mais informações, consultar a nota de isenção de responsabilidade completa na primeira página.

integridade da bateria, além de manter a funcionalidade essencial disponível para você utilizar em uma emergência.

Recuperação da perda total de energia

Se a bateria de 12 V descarregar, o veículo ficará totalmente sem resposta. Isso pode acontecer se algo impedir que a bateria de tração mantenha a bateria de 12 V carregada, como, por exemplo, deixar a bateria de tração descarregar e não carregar o veículo a tempo. Se as duas baterias descarregarem, o veículo ficará totalmente sem resposta e não poderá carregar normalmente.

Medidas de resgate

- Contate uma Oficina Volvo autorizada ou um serviço de resgate e assistência na estrada.
- Se houver uma fonte de carregamento onde o veículo se encontra imobilizado, talvez seja possível carregar o veículo temporariamente usando um terminal de 12 V externo especial. Isso permitirá que você inicie o carregamento.
- Se o veículo não puder ser carregado onde se encontra, precisará ser transportado até um local que tenha uma fonte de carregamento. Uma Oficina Volvo autorizada tem o equipamento necessário para alimentar o veículo e carregá-lo.

Outros cenários sem energia

Pode haver situações em que você tenha quase certeza de que o nível da bateria não está baixo. Nesses casos, a falta de energia indica que a bateria de 12 V não está recebendo energia da bateria de tração ou que não é capaz de fornecer energia para o veículo.

Os cenários possíveis que afetam o fornecimento de energia da bateria de 12 V são:

- Um fusível queimou e precisa ser substituído.
- A bateria de 12 V está com defeito.
- Há uma falha elétrica, de hardware ou de software que impede o veículo de ligar.

Caso não consiga identificar a causa do problema nem resolvê-lo consultando o manual, contate uma Oficina Volvo autorizada.

14.3.1. Partida assistida do seu veículo

Se o nível da bateria de 12 V estiver abaixo de um determinado ponto, você precisará dar partida no veículo com uma fonte externa. Leia as informações antes de começar e execute cada etapa cuidadosamente.



Aviso

- Se a bateria de 12 V foi desconectada, a proteção antiesmagamento dos vidros precisa ser redefinida.
- A bateria pode gerar gás oxi-hidrogênio, que é altamente explosivo.
- A bateria contém ácido sulfúrico, que pode causar queimaduras graves e corrosão. Se o ácido sulfúrico entrar em contato com a pele ou roupas, enxágue com bastante água. Se o ácido entrar nos olhos, procure atendimento médico imediatamente.
- Nunca fume perto da bateria.

! Importante

Não carregue outro veículo

Os pontos de carregamento na bateria de 12 V do seu veículo destinam-se apenas a carregar seu próprio veículo. Não tente carregar outro veículo.

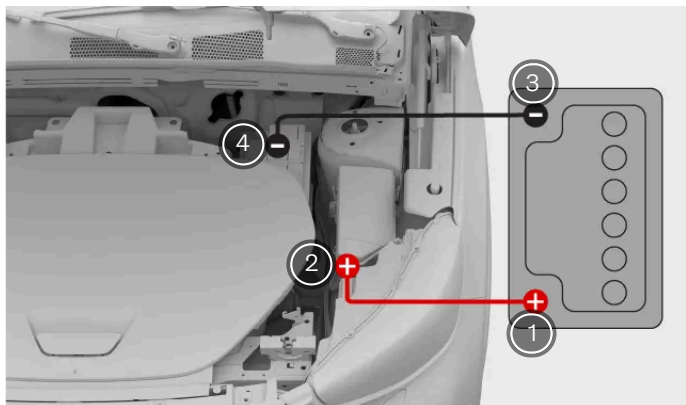

Conexão do cabo auxiliar

- 1 Terminal positivo da bateria externa.
- 2 Terminal positivo da bateria de 12 V do seu veículo.
- 3 Terminal negativo da bateria externa.
- 4 Terminal negativo do seu veículo.

Há algumas tarefas que você precisa realizar antes de dar partida no veículo.

- É necessário ter acesso a um carregador externo ou a uma bateria de 12 V, como a de outro veículo, e um par de cabos auxiliares.
- Certifique-se de que o veículo esteja desligado.
- Se estiver usando a bateria de 12 V de outro veículo, certifique-se de que o motor do veículo esteja desligado e que os veículos não estejam em contato um com o outro.
- Para ter acesso aos pontos de carregamento, é necessário remover os painéis sob o capô.

Conexão dos cabos

1. Conecte o cabo auxiliar vermelho ao terminal positivo da bateria externa.

! Aviso

Certifique-se de que os cabos auxiliares entrem em contato apenas com os terminais de carregamento no compartimento do motor. Evite cuidadosamente que os cabos auxiliares entrem em contato com outros componentes.

2. Remova a tampa do terminal positivo pressionando as laterais da tampa e levantando-a. Conecte a outra extremidade do cabo vermelho ao terminal positivo da bateria de 12 V do seu veículo.

3. Conecte o cabo auxiliar preto ao terminal negativo da bateria externa.
4. Conecte a outra extremidade do cabo preto ao terminal negativo do veículo.
5. Verifique se as braçadeiras estão devidamente fixadas. O mau contato pode causar faíscas ou afrouxamento das braçadeiras durante a tentativa inicial.

Tentativa de partida

6. Ative a bateria externa e carregue a bateria do seu veículo por alguns minutos. Se estiver usando a bateria em outro veículo, deixe o motor dele funcionar em uma velocidade de marcha lenta um pouco mais alta do que o normal, aproximadamente 1.500 rpm.



Aviso

Não toque nos cabos ou braçadeiras enquanto a bateria estiver ativa. Há o risco de gerar faíscas.

7. Dê partida em seu veículo.
 - > Verifique o visor do motorista para ver se o veículo está pronto para condução.
Se a tentativa de partida falhar, continue carregando por 10 minutos e tente novamente.
8. Com o veículo ainda em funcionamento, remova os cabos na ordem oposta à que você os instalou. Primeiro, remova o cabo preto do veículo e, em seguida, o cabo preto da bateria externa. Em seguida, remova o cabo vermelho da bateria de 12 V e, depois, o cabo vermelho da bateria externa. Certifique-se de que o cabo auxiliar preto não toque em nenhum dos terminais positivos ou no cabo auxiliar vermelho.

Mantenha o veículo funcionando por um tempo para carregar a bateria de 12 V. Ele carrega melhor enquanto você conduz.



Nota

Certifique-se de que o recurso de partida e parada esteja desativado até que a bateria tenha tido tempo suficiente para recarregar. Caso contrário, há o risco de falha na partida automática.

Se a bateria de tração também estiver descarregada, você precisará carregá-la com um cabo de carregamento depois de fazer o sistema elétrico funcionar novamente para poder dar partida no motor.

14.4. Resgate

O resgate do seu veículo normalmente exige transportá-lo com um veículo de resgate. Isso será necessário se o veículo estiver imobilizado e suas funções não puderem ser restauradas onde ele estiver.

Contate uma Oficina Volvo autorizada se precisar resgatar seu veículo. ^[1]

O procedimento de resgate recomendado depende das condições e do estado do veículo. Se o seu veículo estiver danificado e em modo de segurança, ele não deverá ser rebocado e deverá ser levantado na plataforma do veículo de recuperação.

 **Importante**

Rodas fora do solo

Independentemente da condição do seu veículo, ele deve ser transportado com todas as rodas fora do solo quando resgatado. A rotação forçada da roda durante o transporte pode danificar gravemente o veículo.

Distância segura de presença

Não permita que ninguém fique diretamente atrás de seu veículo se ele for puxado para o veículo de recuperação.

^[1] Para necessidades de resgate urgentes, você também pode contatar diretamente um serviço de resgate e assistência na estrada.

14.5. Modo de segurança

Seu veículo pode entrar no modo de segurança se detectar danos que comprometam a segurança.

O modo de segurança limita as funções disponíveis quando seu veículo possui um dano contínuo. O veículo deve passar por avaliação e reparos dos danos ^[1] se o modo de segurança tiver sido ativado. Entre em contato com uma Oficina Volvo autorizada se o modo de segurança tiver sido ativado por algum motivo.

O visor indica claramente quando o veículo está no modo de segurança se ainda estiverem funcionando.

Quando o modo de segurança está ativo, você não consegue dirigir o veículo. No entanto, se precisar tirar o veículo do perigo imediato, você pode tentar sair do modo de segurança reiniciando o veículo. Conduzir o veículo após o modo de segurança ter sido desativado deve ser feito com cautela e apenas em distâncias muito curtas, como na beira da estrada.

 **Importante**

Ao sair do modo de segurança, o veículo realiza uma verificação de segurança. Isso é comunicado no visor do motorista. Se a verificação falhar, você não poderá sair do modo de segurança para mover o veículo.

 **Aviso**

- Não reboque o veículo sem antes ativar o modo de reboque. Isso é feito no visor central.
- A redefinição do status do veículo sem a realização de avaliação de danos e reparos pode resultar em mais danos ao veículo, bem como em ferimentos pessoais.

^[1] A Volvo recomenda uma oficina Volvo autorizada

14.6. Providenciar o reboque do seu veículo

Seu veículo pode ser rebocado por curtas distâncias, como em um veículo de recuperação, se necessário.

Importante

- Você só deve rebocar seu veículo por curtas distâncias, por exemplo, para o meio-fio da estrada ou para um veículo de resgate. Rebocar o veículo por distâncias maiores pode danificá-lo, fazendo com que a bateria seja carregada incorretamente.
- Para evitar o acionamento acidental do alarme, reduza a sensibilidade do alarme do veículo antes de rebocá-lo.

Para rebocar seu veículo, primeiro ative o modo de rebocamento, que envolve prender o olhal de reboque e o cabo do guincho. Certifique-se de ter todo o equipamento necessário pronto.

Importante

Seu veículo não deve ser rebocado se estiver no modo de segurança.

Certifique-se de ler todas as informações sobre ter o veículo rebocado antes de ativar o modo de reboque.

Você só pode acessar o modo de reboque se o veículo tiver energia. Se o veículo não puder ser ligado, ele precisará de uma recuperação completa e não deve ser rebocado.

A localização e a distância ao solo também devem ser consideradas ao determinar se ele pode ser rebocado em um caminho de reboque.

1. Ative o modo de reboque no visor central.
 - > A ativação do modo de reboque é exibida.
2. Reboque seu veículo para um veículo de resgate ou para um lugar seguro, como o meio-fio da estrada.
3. Quando o veículo estiver no local necessário, engate o freio de estacionamento.
4. Se necessário, remova o olhal de reboque e o cabo do guincho.

Importante

Sempre use um veículo de resgate para transportar o veículo quando ele não poder ser conduzido. A rotação forçada da roda durante o transporte pode danificar gravemente seu veículo. Certifique-se de que o veículo só seja transportado por um veículo de resgate, como uma plataforma, por exemplo, para que as rodas do veículo não toquem o solo durante o transporte.

14.6.1. Ativação do modo de reboque

O conteúdo deste manual representa o status do manual do usuário no momento da impressão e pode não ser totalmente válido em casos futuros. Para obter mais informações, consultar a nota de isenção de responsabilidade completa na primeira página.

Se o seu veículo precisar ser rebocado para um veículo de recuperação de plataforma, primeiro você precisa ativar o modo de reboque nas configurações.

 **Importante**

- Para evitar o acionamento acidental do alarme, reduza a sensibilidade do alarme do veículo antes de rebocá-lo.
- O modo de reboque só pode ser acessado se o veículo não tiver energia. Se o veículo não puder ser ligado, precisará de um resgate completo.
- Certifique-se de ler todas as informações sobre ter o veículo rebocado antes de ativar o modo de reboque.

 **Nota**

O modo de reboque só é usado quando o veículo é rebocado. Não o ative ao rebocar outros veículos ou reboques.

1. Pressione o símbolo do veículo  na barra inferior e acesse **Configurações**.
2. Acesse **Controles** → **Modos do veículo** → **Modo de reboque**.
> O tutorial do modo de reboque é mostrado no visor central.
3. Siga o tutorial até obter a confirmação de que o modo de reboque está ativo.

O modo de reboque desativa quando você aciona o freio de estacionamento.

15. Especificações

Estas especificações descrevem o seu veículo em termos técnicos e em números. Pode ser necessário localizar alguns desses detalhes, por exemplo, ao comprar pneus novos.

Estas informações estão divididas da seguinte maneira, com alguns exemplos de conteúdo para ajudar a orientar você.

- Características gerais do veículo – dimensões, pesos e designações de tipo.
- Especificações do trem de força – desempenho, motor elétrico, autonomia e consumo elétrico.
- Especificações de rodas e pneus – pressões e tamanhos de pneus aprovados.
- Especificações de fluido - fluido de freio e líquido de arrefecimento do ar-condicionado.
- Certificados e homologações

15.1. Características gerais do veículo

Estes são os fatos básicos sobre seu veículo. Estes dados o ajudam a determinar a configuração específica de seu veículo.

Você pode precisar saber estas coisas sobre seu veículo por uma série de razões. Por exemplo, para poder encomendar as peças de reposição ou acessórios corretos.

15.1.1. Dimensões do veículo

Aqui você pode encontrar as medidas de seu veículo, tais como comprimento e altura.

Localize primeiro a medida que você está procurando nas imagens, depois verifique a letra correspondente na tabela abaixo.

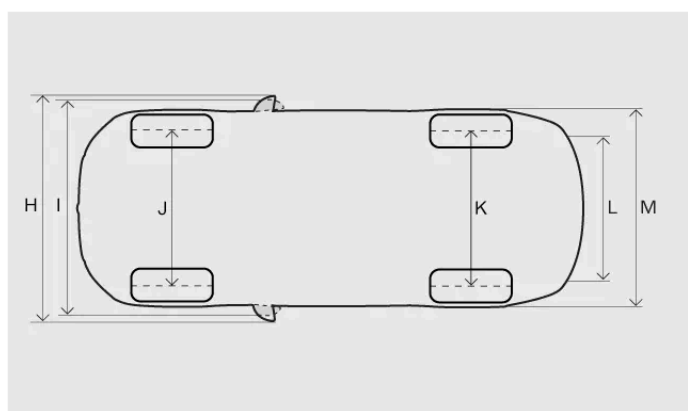
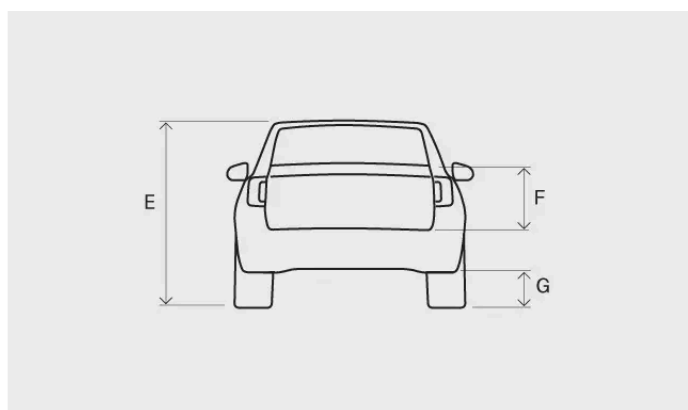
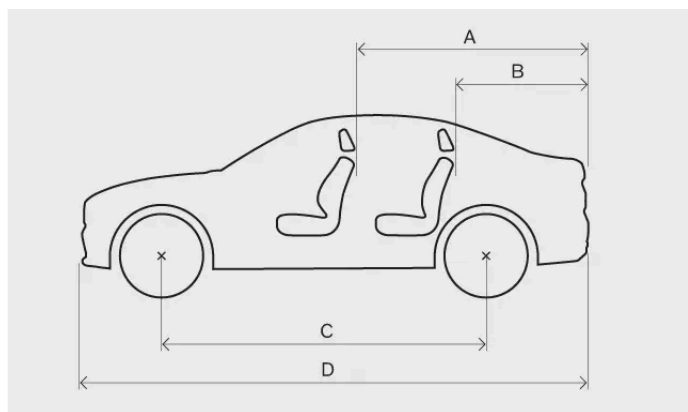

Medida		Milímetros	Polegadas
A	Comprimento da carga, assento dobrado	1685	66,3
B	Comprimento da carga, assoalho	896	35,3
C	Distância entre eixos	2702	106,4
D	Comprimento	4440	174,8
E	Altura ^[1]	1591	62,6
F	Altura da carga	630	24,8
G	Distância ao solo ^[1]	171	6,7
H	Largura incluindo espelhos retrovisores laterais dobrados para fora	2034	80,1
I	Largura incluindo espelhos retrovisores laterais dobrados para dentro	1938	76,3
J	Pista dianteira	1598–1601 ^[2]	62,9–63,0 ^[2]

O conteúdo deste manual representa o status do manual do usuário no momento da impressão e pode não ser totalmente válido em casos futuros. Para obter mais informações, consultar a nota de isenção de responsabilidade completa na primeira página.

Medida		Milímetros	Polegadas
K	Pista traseira	1603–1608 ^[2]	63,1–63,3 ^[2]
L	Largura de carga, assoalho	1059	41,7
M	Largura	1873	73,7

^[1] No peso sem carga mais uma pessoa.

^[2] Dependendo do tamanho de aro.

15.1.2. Pesos

O peso bruto máximo do veículo pode ser lido em uma etiqueta no veículo.

Terminologia de peso

Peso sem carga Peso do veículo, incluindo o motorista, todos os óleos, fluidos e equipamento padrão. Isso não inclui passageiros, carga, equipamento opcional nem carga da esfera de reboque quando houver um reboque conectado.

Carga máxima permitida Peso bruto do veículo - peso sem carga

Peso bruto máximo do veículo Peso sem carga + carga + passageiros

O peso sem carga documentado aplica-se a veículos na versão padrão, por exemplo, um veículo sem equipamentos e acessórios extras. Isso significa que, para cada acessório adicionado, a capacidade de carga do veículo será reduzida de acordo com o peso do acessório.

Pesar o veículo é uma forma segura de determinar o peso sem carga de seu próprio veículo específico.



Aviso

As características de condução do veículo mudam dependendo de quanto ele é carregado e de como a carga é distribuída.

Pesos na etiqueta

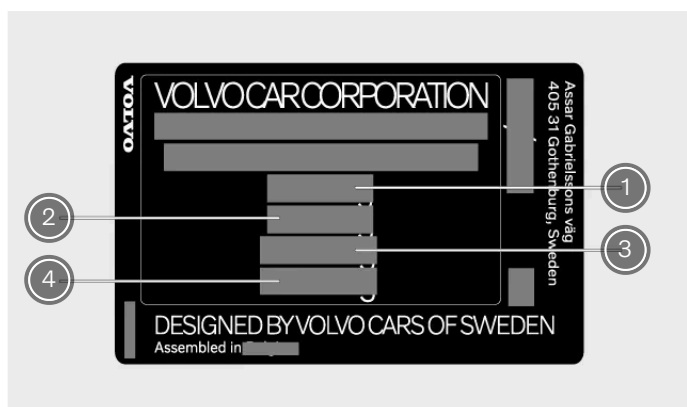

O conteúdo deste manual representa o status do manual do usuário no momento da impressão e pode não ser totalmente válido em casos futuros. Para obter mais informações, consultar a nota de isenção de responsabilidade completa na primeira página.

A etiqueta se encontra no pilar da porta direita e fica visível quando a porta é aberta.

- ① Peso bruto máximo do veículo
- ② Peso máximo total (veículo+reboque)
- ③ Carga máxima do eixo dianteiro
- ④ Carga máxima do eixo traseiro

Carga máxima

Carga máxima Consulte o documento de registro do seu veículo.

Carga máxima do teto 75 kg

15.1.3. Especificações e capacidades de rebocamento

Os pesos de rebocamento e as cargas da esfera de reboque para condução com um reboque podem ser vistos abaixo.

Importante

Siga sempre as regras e regulamentações locais ao conduzir com um reboque, tais como velocidade da combinação do veículo.

Nota

Recomenda-se o uso de amortecedores de acoplamento do estabilizador na barra de reboque para reboques com peso superior a 1800 kg.

Reboque freado

Peso máx. do reboque 1800 kg

Máxima carga da esfera de reboque 100 kg

Reboque não freado

Peso máx. do reboque 750 kg

15.1.4. Designações de tipo

Conhecer as informações detalhadas do seu veículo pode ajudar a facilitar o contato com a concessionária Volvo e ao solicitar peças de reposição e acessórios.

O conteúdo deste manual representa o status do manual do usuário no momento da impressão e pode não ser totalmente válido em casos futuros. Para obter mais informações, consultar a nota de isenção de responsabilidade completa na primeira página.

Etiquetas

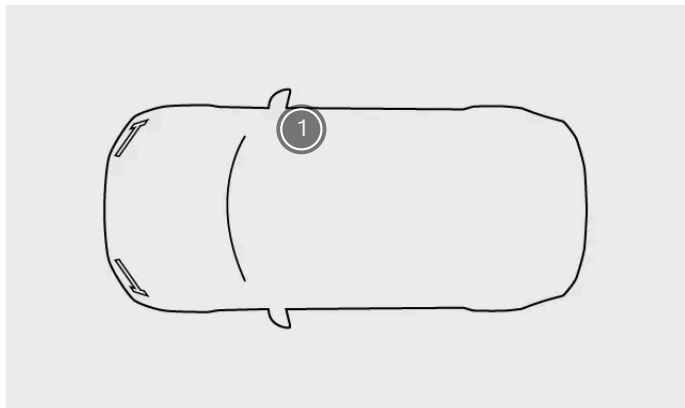

Localização das etiquetas

① Etiqueta do produto

A etiqueta do produto se encontra no pilar da porta direita e fica visível quando a porta é aberta.



Etiqueta do produto

Exemplo de informações encontradas na etiqueta do produto:

- Número da aprovação de tipo
- Número de identificação do veículo
- Informações sobre peso
- Designação de código para a cor exterior

i Nota

Etiquetas descritas neste manual são representações genéricas das etiquetas encontradas em torno do veículo. O manual só contém as localizações e o tipo de informações nelas contidas. Localize a etiqueta real para obter informações específicas sobre seu veículo.

i Dica

Para muitos mercados, mais informações também podem ser encontradas no documento de registro do veículo.

15.2. Especificações do trem de força

Encontre as especificações relativas à propulsão do seu veículo.

O conteúdo deste manual representa o status do manual do usuário no momento da impressão e pode não ser totalmente válido em casos futuros. Para obter mais informações, consultar a nota de isenção de responsabilidade completa na primeira página.

Estas especificações fornecem detalhes sobre o que seu veículo é capaz de oferecer e é certificado para isso. Elas também especificam dados sobre os cabos de carregamento relevantes.

15.2.1. Especificações do motor elétrico

O Twin Motor é alimentado por dois motores elétricos (dianteiro e traseiro) e você encontra as especificações aqui.

Twin Motor Performance			
Dianteiro	Tipo de motor elétrico		Motor assíncrono
	Modelo de motor elétrico		DAEAB
	Saída de potência máxima	kW	135
		hp	184
	Potência nominal (potência contínua)	kW	N/A
	Torque máximo	Nm	250
lb-pé		184	
Traseira	Tipo de motor elétrico		Motor síncrono com ímã permanente
	Modelo de motor elétrico		CCEDF
	Saída de potência máxima	kW	190
		hp	258
	Potência nominal (potência contínua)	kW	N/A
	Torque máximo	Nm	420
lb-pé		310	
Veículo total (sistema)	Saída de potência máxima	kW	325
		hp	442
	Potência nominal (potência contínua)	kW	N/A
	Torque máximo	Nm	670
lb-pé		494	

Nota

Se houver dados faltando, eles serão atualizados em um estágio posterior.

15.2.2. Especificações do cabo de carregamento

Estas especificações fornecem detalhes sobre cabos de carregamento de modo 2. Os cabos de carregamento de modo 2 podem ser adquiridos na loja Volvo Extras.

Dispositivo de corrente residual

Os cabos de carregamento do modo 2 possuem um dispositivo de corrente residual integrado que protege o veículo e o usuário contra choques elétricos causados por falhas do sistema.

Aviso

O dispositivo de corrente residual ajuda a proteger o sistema de carregamento do veículo, mas não há garantia de que nunca ocorra uma sobrecarga.

Importante

O dispositivo de corrente residual não protege a tomada residencial.

Monitoramento de temperatura

O cabo do modo 2 também é equipado com uma unidade de controle, que possui a função de monitoramento de sobretemperatura integrada. Ela monitora a temperatura do cabo e da tomada residencial.

Aviso

O monitoramento de temperatura do cabo de carregamento ajuda a proteger o sistema de carregamento do veículo, mas não há garantia de que o superaquecimento nunca ocorrerá.

Importante

- Se o monitoramento da temperatura tiver reduzido automaticamente a corrente de carregamento em repetidas ocasiões e o carregamento tiver sido interrompido, a causa do superaquecimento deverá ser investigada e corrigida.
- Evite expor a unidade de controle e seu conector do plugue diretamente à luz solar. A proteção contra superaquecimento no conector do plugue pode reduzir ou interromper o carregamento do seu veículo.
- Se o carregamento for interrompido involuntariamente, tanto o cabo de carregamento quanto o sistema de carregamento do veículo deverão ser verificados por um técnico de serviço Volvo treinado e qualificado. A tomada doméstica também deverá ser verificada por um eletricista licenciado.

15.3. Especificações de rodas e pneus

Aqui você encontra dados específicos de rodas e pneus aplicáveis ao seu veículo.

 **Nota**

Existem mais recomendações sobre rodas e pneus que são importantes saber.

15.3.1. Pressão dos pneus aprovada

Você pode encontrar as pressões de pneu aprovadas para o seu veículo na tabela abaixo.

A pressão recomendada para os pneus aprovados pode ser encontrada na etiqueta de pressão do pneu. Ela se localiza no pilar da porta do lado do motorista, e fica visível quando a porta é aberta.

Tamanho do pneu	Velocidade	Carga de 1-3 pessoas		Carga máxima		Pressão ECO
		Dianteiro kPa (psi)	Traseira kPa (psi)	Dianteiro kPa (psi)	Traseira kPa (psi)	Dianteira/traseira kPa (psi)
235/50 R19 255/45 R19 235/45 R20 255/40 R20	0-180 km/h (0-112 mph)	280 (41)	280 (41)	280 (41)	280 (41)	280 (41)
Pneu reserva temporário	máx. 80 km/h (máx. 50 mph)	420 (60)	420 (60)	420 (60)	420 (60)	420 (60)

 **Importante**

Nunca troque as posições das rodas dianteiras pelas traseiras.

15.3.2. Tamanhos de roda e pneu aprovados

Em alguns países, os tamanhos aprovados não são indicados pelos documentos de registro do veículo. No entanto, você pode encontrar todas as combinações aprovadas de aros de rodas e pneus abaixo.

Dianteiro

Pneu	Aro da roda
235/50 R19	7,5x19x50,5
235/45 R20	8x20x50,5

Traseira

Pneu	Aro da roda
255/45 R19	8,5x19x56
255/40 R20	9x20x58,5

15.4.1. Especificações do fluido de freio

O meio no sistema de freios do seu veículo é chamado de fluido de freio.

Qualidade recomendada Fluido de freio Volvo original ou equivalente que cumpra uma combinação das classificações Dot 4, 5.1 e ISO 4925 classe 6.

Importante

Recomenda-se que o fluido de freio seja trocado ou abastecido por uma oficina Volvo autorizada.

15.4.2. Especificações do sistema de climatização

Aqui você encontra informações sobre a quantidade de líquido arrefecedor e a qualidade e volume prescritos para o óleo do compressor.

Etiqueta do sistema de climatização



A etiqueta com informações sobre fluidos do sistema de climatização está localizada na parte inferior do capô.

Nesta etiqueta você pode encontrar:

- Tipo de refrigerante
- Quantidade de líquido arrefecedor

Símbolos da etiqueta



Precaução



O serviço no sistema de ar-condicionado móvel deve ser efetuado por técnicos treinados e certificados^[1]



Líquidos arrefecedores inflamáveis



Sistema de ar-condicionado móvel^[1]



Tipo de lubrificante

Óleo do compressor

Volume 110 ml (3,72 US fl oz) (3,87 UK fl oz)

Qualidade recomendada POE V68

Serviço e reparo do sistema de climatização



Aviso

Serviço e reparo

O sistema de climatização contém refrigerante pressurizado. O sistema de climatização só deve ser reparado e corrigido por técnicos treinados e certificados para garantir a segurança do sistema ^[2]. A Volvo recomenda uma Oficina Volvo autorizada para reparos e serviços necessários.



Importante

Reparo do evaporador

O evaporador do sistema de climatização nunca deve ser reparado nem substituído por um evaporador usado anteriormente. Um novo evaporador deve ser certificado e rotulado de acordo com SAE J2842.

^[1] MAC

^[2] De acordo com SAE J2845 (Treinamento técnico para serviço seguro e contenção de líquidos arrefecedores utilizados em sistema de A/C móvel).

15.5. Certificados e homologações

Esta documentação mostra que seu veículo atende a certas normas e especificações.

Os manuais do usuário são exigidos por lei para fornecer documentação de certos certificados e homologações.



Para obter mais informações, contate o suporte da Volvo.

15.5.1. Aprovações de tipo para radar





Encontre a aprovação de tipo do radar pelo qual está procurando entre os listados aqui.







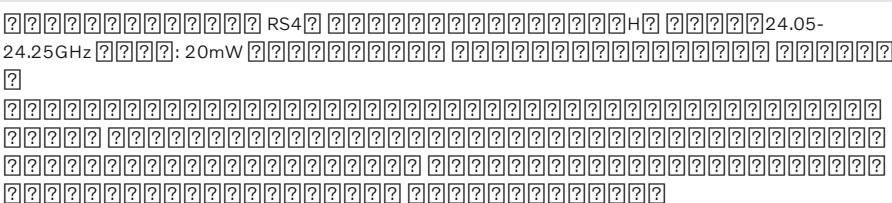

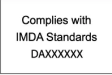

Radار central frontal

Regiões	Etiquetas e símbolos	Especificação
Botsuana		BOCRA/TA2019/4981
Brasil		Este equipamento não tem direito à proteção contra interferência prejudicial e não pode causar interferência em sistemas devidamente autorizados.
Canadá	IC: 8436B-77V12FLR	This device contains license-exempt transmitter(s)/receiver(s) that comply with Innovation, Science and Economic Development Canada's license exempt RSS(s). Operation is subject to the following two conditions: (1) This device may not cause interference. (2) This device must accept any interference, including interference that may cause undesired operation of the device. L'émetteur/recepteur exempt de licence contenu dans le présent appareil est conforme aux CNR d'Innovation, Sciences et Développement économique Canada applicables aux appareils radio exempts de licence. L'exploitation est autorisée aux deux conditions suivantes : 1) L'appareil ne doit pas produire de brouillage; 2) L'appareil doit accepter tout brouillage radioélectrique subi, même si le brouillage est susceptible d'en compromettre le fonctionnement.
Chile		
União Europeia e EFTA		Hereby, Veoneer US, Inc. declares that the radio equipment type 77V12FLR is in compliance with Directive 2014/53/EU. Operational frequency band: 76-77 GHz Maximum Output Power: <55dBm EIRP The full text of the EU declaration of conformity is available at the following internet address: https://www.veoneer.com/en/regulatory Manufacturer: Veoneer US, Inc. 26360 American Drive Southfield, MI 48034 USA Phone: +1-248-223-0600
Gana		NCA Approved: ZRO-1H-7E3-145
Indonésia	 Dilarang melakukan perubahan spesifikasi yang dapat menimbulkan gangguan fisik dan/atau elektromagnetik terhadap lingkungan sekitarnya	Certificate number: 110700/DJID/2025 13809
Israel		51-8359 חל איסור לבצע פעולות במכשיר שיש בהן כדי לשנות את תכונותיו האלחוטיות של המכשיר, ובכלל זה שינויי תוכנה, החלפת אנטנה מקורית או הוספת אפסחות לחיבור לאנטנה חיצונית, בלא קבלת אישור משרד התקשורת, בשל החשש להפרעות אלחוטיות.
Japão		This device is granted pursuant to the Japanese Radio Law under the grant ID n° : R 215-JRA003 This device should not be modified (otherwise the granted designation number will become invalid). R 215-JRA003
Malásia		HIDF15000171 Model: 77V12FLR Brand: Veoneer US, Inc.
México		IFT: RLVVE7719-1064 La operación de este equipo está sujeta a las siguientes dos condiciones: (1) es posible que este equipo o dispositivo no cause interferencia perjudicial y (2) este equipo o dispositivo debe aceptar cualquier interferencia, incluyendo la que pueda causar su operación no deseada.
Moldávia		

Regiões	Etiquetas e símbolos	Especificação
Estados Unidos	FCC ID: WU877V12FLR	This device complies with Part 15 of the FCC Rules. Operation is subject to the following two conditions: (1) this device may not cause harmful interference, and (2) this device must accept any interference received, including interference that may cause undesired operation. CAUTION TO USERS Changes or modifications not expressly approved by the party responsible for compliance could void the user's authority to operate the equipment.
Vietnã		77V12FLR
Zâmbia		ZMB/ZICTA/TA/2019/6/61

Radars dos cantos traseiros

Regiões	Etiquetas e símbolos	Especificação
Botsuana		BOCRA/TA/2017/3372
Brasil		Este equipamento não tem direito à proteção contra interferência prejudicial e não pode causar interferência em sistemas devidamente autorizados.
Canadá	IC:2694A-RS4	This device contains license-exempt transmitter(s)/receiver(s) that comply with Innovation, Science and Economic Development Canada's license exempt RSS(s). Operation is subject to the following two conditions: (1) This device may not cause interference. (2) This device must accept any interference, including interference that may cause undesired operation of the device. L'émetteur/recepteur exempt de licence contenu dans le present appareil est conforme aux CNR d'Innovation, Sciences et Développement économique Canada applicables aux appareils radio exempts de licence. L'exploitation est autorisée aux deux conditions suivantes : 1) L'appareil ne doit pas produire de brouillage; 2) L'appareil doit accepter tout brouillage radioélectrique subi, même si le brouillage est susceptible d'en compromettre le fonctionnement.
China		<p>RS4 24.05-24.25GHz 20mW</p> <p>  </p>
União Europeia e EFTA		Hereby, Hella KgaA Hueck & Co. Declares that the radio equipment type RS4 is in compliance with Directive 2014/53/EU. The full text of the EU declaration of conformity is available at the following internet address: www.hella.com/vcc . Technical information: Frequency range: 24.05 ... 24.25 GHz Transmission power: 20 dBm (maximum) EIRP Manufacturer and Address: Manufacturer: Hella KGaA Hueck & Co. Address: Rixbecker Straße 75, 59552 Lippstadt, Germany

Regiões	Etiquetas e símbolos	Especificação
Nigéria		Connection and use of this communications equipment is permitted by the Nigerian Communications Commission.
Omã		Registered No: R/3957/17 Dealer No: D080134
Sérvia		И011 17
Cingapura		DA 103238
África do Sul		TA-2016/3407 APPROVED
Coreia do Sul		R-CMM-HLA-RS4 [Placeholder text for Korean regulatory details]
Taiwan		CCAB17LP 0470T5 [Placeholder text for Taiwanese regulatory details]
Tailândia		1) [Placeholder text for Thai regulatory details] 2) [Placeholder text for Thai regulatory details]
Ucrânia		Цим HELLA GmbH & Co. KGaA заявляє, що радіотехнічне обладнання типу RS4 відповідає Технічному регламенту радіотехнічного обладнання та Директиві 2014/53/ЄС. Повний текст декларації про відповідність доступний за адресою: www.hella.com/vcc Частотний діапазон: 24,05 – 24,25 ГГц Потужність передачі: 20 дБм (макс.) EIRP
Emirados Árabes Unidos		Registered No: ER53878/17 Dealer No: DA44932/15
Reino Unido		Hereby, Hella GmbH & Co. KGaA declares that the radio equipment type RS4 is in compliance with Radio Equipment Regulations of the United Kingdom. The full text of the United Kingdom declaration of conformity is available at the following internet address: www.hella.com/vcc [https://www.hella.com/vcc] Technical information: Frequency band: 24.05 ... 24.25 GHz Transmission power: 20 dBm (max.) EIRP Manufacturer and Address: Hella GmbH & Co. KGaA Rixbecker Straße 75, 59552 Lippstadt, Germany
Estados Unidos	FCC ID: NBG01RS4	This device complies with Part 15 of the FCC Rules. Operation is subject to the following two conditions: (1) this device may not cause harmful interference, and (2) this device must accept any interference received, including interference that may cause undesired operation. CAUTION TO USERS Changes or modifications not expressly approved by the party responsible for compliance could void the user's authority to operate the equipment.
Vietnã		C0173191017AF04A2

Regiões	Etiquetas e símbolos	Especificação
Zâmbia		ZMB/ZICTA/TA/2017/6/7

15.5.2. Aprovação de tipo para antenas

Aqui você encontra a aprovação de tipo para a antena de seu veículo.



03438-22-02149

Este equipo opera em caráter secundário isto é não tem direito a proteção contra interferência prejudicial, mesmo de estações do mesmo tipo, e não pode causar interferência a sistemas operando em caráter primário.

15.5.3. Aprovações de tipo do visor central



Você pode encontrar a aprovação de tipo do visor central aqui.



Re- gião	Etiqueta	Especificação
Brasil	 03378-20-12227	Anatel: 03378-20-12227 Este equipo opera em caráter secundário isto é não tem direito a proteção contra interferência prejudicial, mesmo de estações do mesmo tipo, e não pode causar interferência a sistemas operando em caráter primário.

15.5.4. Aprovações de tipo do carregador sem fio e NFC

A seguir temos as especificações técnicas e os certificados do carregador sem fio.

Declaração de conformidade

Argentina	 RAMATEL H-28936
Brasil	 ANATEL 05588-23-12116

Estados Unidos	<p>FCC Statement:</p> <p>This device complies with Part 15 of the FCC rules. Operation is subject to the following two conditions:</p> <ol style="list-style-type: none"> 1. This device may not cause harmful interference, and 2. This device must accept any interference received, including interference that may cause undesired operation. <p>Please note that changes or modifications not expressly approved by the party responsible for compliance could void the user's authority to operate the equipment.</p> <p>This equipment has been tested and found to comply with the limits for a Class B digital device, pursuant to part 15 of the FCC Rules. These limits are designed to provide reasonable protection against harmful interference in a residential installation. This equipment generates, uses and can radiate radio frequency energy and, if not installed and used in accordance with the instructions, may cause harmful interference to radio communications. However, there is no guarantee that interference will not occur in a particular installation. If this equipment does cause harmful interference to radio or television reception, which can be determined by turning the equipment off and on, the user is encouraged to try to correct the interference by one or more of the following measures:</p> <ul style="list-style-type: none"> • Reorient or relocate the receiving antenna. • Increase the separation between the equipment and receiver. • Connect the equipment into an outlet on a circuit different from that to which the receiver is connected. • Consult the dealer or an experienced radio/TV technician for help. <p>This equipment complies with radio frequency exposure limits set forth by the FCC for an uncontrolled environment.</p> <p>This equipment should be installed and operated with a minimum distance of 20 cm between the device and the user or bystanders.</p> <p>This device must not be co-located or operating in conjunction with any other antenna or transmitter.</p>
Vietnã	
Zâmbia	

15.5.5. Aprovação de tipo para porta de diagnósticos de bordo

Aqui você pode encontrar a aprovação de tipo para a porta de diagnósticos de bordo.

Região	Especificação
Canadá	<p>IC: 20839-ACUII06</p> <p>Esta unidade corresponde aos padrões RSS licenciados pela Industry Canada. O uso é permitido sob as duas condições a seguir: (1) Esta unidade não deve causar interferência e (2) Esta unidade deve ser capaz de suportar qualquer interferência recebida, inclusive interferência que possa causar funções indesejadas.</p>
Estados Unidos da América	<p>FCC ID: 2AGKKACUII-06</p> <p>Esta unidade está em conformidade com a seção 15 dos regulamentos da FCC. O uso é permitido sob as duas condições a seguir: (1) Esta unidade não deve causar interferência perigosa e (2) Esta unidade deve ser capaz de suportar qualquer interferência recebida, inclusive interferência que possa causar funções indesejadas.</p>

15.5.6. Aprovação de tipo para sistemas antifurto

As informações a seguir contêm aprovações de tipo para os sistemas antifurto.

Sistema de alarme

País	Especificação
Canadá	<p>Canadá IC: 4405A-DA 5823(3)</p> <p>Esse dispositivo está sujeito às seguintes condições:</p> <ol style="list-style-type: none"> 1. Este dispositivo não pode causar interferência prejudicial e 2. este dispositivo deve aceitar qualquer interferência recebida, inclusive interferência que possa causar operação indesejada.
Estados Unidos	<p>EUA FCC ID: MAYDA 5823(3)</p> <p>Este dispositivo está em conformidade com a parte 15 das normas da FCC.</p> <p>A operação está sujeita às seguintes condições:</p> <ol style="list-style-type: none"> 1. Este dispositivo não pode causar interferência prejudicial e 2. este dispositivo deve aceitar qualquer interferência recebida, inclusive interferência que possa causar operação indesejada.

Imobilizador e sistemas de entrada passiva/partida passiva

País	Especificação
Canadá	<p>Canadá-IC: 3659A-VO3134</p> <p>This device complies with Industry Canada license-exempt RSS standards. Operation is subject to the following two conditions:</p> <p>Operation is subject to the following two conditions:</p> <ol style="list-style-type: none"> 1. This device may not cause harmful interference, and 2. this device must accept any interference received, including interference that may cause undesired operation. <p>Le présent appareil est conforme aux CNR d'Industrie Canada applicables aux appareils radio exempts de licence.</p> <p>L'exploitation est autorisée aux deux conditions suivantes:</p> <ol style="list-style-type: none"> 1. l'appareil ne doit pas produire de brouillage, et 2. l'utilisateur de l'appareil doit accepter tout brouillage radioélectrique subi, même si le brouillage est susceptible d'en compromettre le fonctionnement.
Estados Unidos	<p>USA-FCC ID: LTQVO3134</p> <p>This device complies with part 15 of the FCC rules.</p> <p>Operation is subject to the following two conditions:</p> <ol style="list-style-type: none"> 1. This device may not cause harmful interference, and 2. this device must accept any interference received, including interference that may cause undesired operation. <p>Any changes or modification not expressly approved by the party responsible for compliance could void the user's authority to operate this equipment.</p>

15.5.7. Aprovações de tipo para o auxiliar da Volvo

Aqui você encontra a aprovação de tipo para o auxiliar da Volvo.

Este produto está homologado pela ANATEL, de acordo com os procedimentos regulamentados pela Resolução 242/2000, e atende aos requisitos técnicos aplicados.

Este equipamento opera em caráter secundário, isto é, não tem direito a proteção contra interferência prejudicial, mesmo de estações do mesmo tipo, e não pode causar interferência a sistemas operando em caráter primário.

Para maiores informações, consulte o site da ANATEL www.anatel.gov.br







15.5.8. Certificação de sistemas de chave



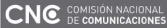

Aqui você pode encontrar certificações de conformidade com os padrões para as chaves.













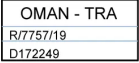

Marcação CEM para o sistema de chave por controle remoto. Para obter números de aprovação de tipo adicionais, consulte as tabelas a seguir.

Sistema de trava com partida sem chave (Passive Start) e travamento/destravamento sem chave		
Pais/Região	Conformidade	Etiqueta
Argentina		 H-25867
Brasil	MT-3245/2015	 MT-3245/2015
Canadá	Chave padrão Volvo IC: 4008C-HUF8423MS Identificação da etiqueta Volvo IC: 4008C-HUF8432MS This device complies with part 15 of the FCC Rules and Industry Canada license-exempt RSS standard(s). Operation is subject to the following two conditions: 1. This device may not cause harmful interference, and 2. this device must accept any interference received, including interference that may cause undesired operation. Le présent appareil est conforme aux CNR d'Industrie Canada applicables aux appareils radio exempts de licence. L'exploitation est autorisée aux deux conditions suivantes : 1. l'appareil ne doit pas produire de brouillage, et 2. l'utilisateur de l'appareil doit accepter tout brouillage radioélectrique subi, même si le brouillage est susceptible d'en compromettre le fonctionnement.	
Europa	Pelo presente, a Delphi Deutschland GmbH, 42367 Wuppertal declara que este VO3-134TRX está em conformidade com os requisitos essenciais e outras disposições relevantes da Directive 2014/53/EU (RED). A declaração original de conformidade pode ser acessada no seguinte link www.delphi.com/automotive-homologation [https://www.delphi.com/automotive-homologation]	
Indonésia	Nomor: 38301/SDPPI/2015	
Jordânia	TRC/LPD/2014/250	
Malásia		
México	IFETEL: RLVDEVO15-0396	
Namíbia	TA-2016-02	
Rússia		









País/Região	Conformidade	Etiqueta
Sérvia	P1614120100	
África do Sul	TA-2014-1868	
Emirados Árabes Unidos	ER37847/15 DA0062437/11	
Estados Unidos	Chave padrão Volvo FCC ID: YGOHUF8423MS Identificação da etiqueta Volvo ID da FCC: YGOHUF8432MS This device complies with part 15 of the FCC Rules. Operation is subject to the following conditions: 1. This device may not cause harmful interference, and 2. this device must accept any interference received, including interference that may cause undesired operation. CAUTION: Changes or modifications not expressly approved by the party responsible for compliance could void the user's authority to operate the equipment.	







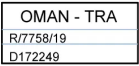

Chave do controle remoto		
País/Região	Conformidade	Etiqueta
Argentina		 H-23694
Bielorrússia		
Brasil	Anatel: 06768-19-06643 Modelo: HUF8423MS Este equipamento opera em caráter secundário isto é não tem direito a proteção contra interferência prejudicial, mesmo de estações do mesmo tipo, e não pode causar interferência a sistemas operando em caráter primário.	 06768-19-06643
Chile		 HUF8423MS
Europa	Pelo presente, a Huf Hülsbeck & Fürst GmbH & Co. KG declara que o tipo de equipamento de rádio HUF8432 está em conformidade com a Diretiva 2014/53/EU. O texto completo da declaração de conformidade da UE está disponível no seguinte endereço da Internet: http://www.whuf-group.com/eudoc . Banda de frequência: 433,92 MHz Potência máxima de transmissão: 10 mW Fabricante: Huf Hülsbeck & Fürst GmbH & Co. KG Steeger Str. 17 42551 Velbert Alemanha	

País/Região	Conformidade	Etiqueta
Gana	Aprovado pela NCA: ZRO-M8-7E3-138	
Indonésia	Sertifikat Nomor: 118151/DJID/2026 PLG ID: 13809	 <small>Peringatan: peralatan komunikasi yang tidak memenuhi syarat dapat membahayakan penggunaan baik di darat, maupun di udara, sehingga harus tetap digunakan selamanya.</small> 
União Aduaneira Ca-zaquistão, Rússia		
Moldávia		
Marrocos	AGREE PAR L'ANRT MAROC Numéro d'agrément: MR 20402 ANRT 2019 Date d'agrément: 10/07/2019	
Nigéria	Connection and use of this communication equipment is permitted by the Nigerian Communications Commission	
Omã		
Filipinas	ESD-1919938C	 NTC Type Approved No.: ESD-1919938C
Paraguai	HUF8423MS	HUF8423MS  NR: 2019-08-I-0447
Sérvia		 005 19
Cingapura	Em conformidade com padrões da IMDA DA103787	
África do Sul	TA-2019/772	
Taiwan	<p>????????????????????</p> <p>????????????????????</p> <p>1.</p> <p>????????????????????</p> <ul style="list-style-type: none"> ???????????????????? <p>2.</p> <p>????????????????????</p> <ul style="list-style-type: none"> ???????????????????? ???????????????????? <p>????????????????????</p> <p>?????</p>	
Emirados Árabes Unidos		

País/Região	Conformidade	Etiqueta
Ucrânia	Справжнім Huf Hülsbeck & Fürst GmbH & Co KG заявляє, що тип радіобладнання відповідає Технічному [HUF8423MS] регламенту радіобладнання; повний текст -декларації про відповідність доступний на веб сайті за такою адресою: http:// www.huf-group.com/eudoc Робоча частота: 433,92 ГГц	
Vietnã		
Zâmbia		

Key Tag

País/Região	Conformidade	Etiqueta
Argentina		 H-23695
Bielorrússia		
Brasil	Anatel: 04362-16-06643 Modelo: HUF8432MS Este equipo opera em caráter secundário isto é não tem direito a proteção contra interferência prejudicial, mesmo de estações do mesmo tipo, e não pode causar interferência a sistemas operando em caráter primário.	 04362-16-06643
Chile		 HUF8432MS
Europa	Pelo presente, a Huf Hülsbeck & Fürst GmbH & Co. KG declara que o tipo de equipamento de rádio HUF8432MS está em conformidade com a Diretiva 2014/53/EU. O texto completo da declaração de conformidade da UE está disponível no seguinte endereço da Internet: http:// www.huf-group.com/eudoc . Banda de frequência: 433,92 MHz Potência máxima de transmissão: 10 mW Fabricante: Huf Hülsbeck & Fürst GmbH & Co. KG Steeger Str. 17 42551 Velbert Alemanha	
Gana	NCA Approved: ZRO-M8-7E3-139	
Indonésia	Sertifikat Nomor: 119085/DJID/2026 PLG ID: 13809	 <small>Dilarang menggunakan peralatan elektronik yang dapat memancarkan gelombang radio di sekitar pesawat terbang yang sedang beroperasi</small> 
Filipinas	ESD-1919939C	 Type Approved No.: ESD-1919939C
Moldávia		

País/Região	Conformidade	Etiqueta
Marrocos	AGREE PAR L'ANRT MAROC Numéro d'agrément: MR 20403 ANRT 2019 Date d'agrément: 10/07/2019	
Nigéria	Connection and use of this communications equipment is permitted by the Nigerian Communications Commission	
Omã		
Paraguai	HUF8432MS	
África do Sul	TA-2019-773	
Sérvia		
Cingapura	Complies with IMDA Standards DA103787	
Taiwan	<p>????????????????????</p> <p>????????????????????</p> <p>1.</p> <p>????????????????????</p> <ul style="list-style-type: none"> ???????????????????? <p>2.</p> <p>????????????????????</p> <ul style="list-style-type: none"> ???????????????????? ???????????????????? <p>????????????????????</p> <p>??????</p>	
Emirados Árabes Unidos		
Ucrânia	Справжнім Huf Hülsbeck & Fürst GmbH & Co KG заявляє, що тип радіообладнання відповідає Технічному [HUF8423MS] регламенту радіообладнання; повний текст -декларації про відповідність доступний на веб сайті за такою адресою: http:// www.huf-group.com/eudoc Робоча частота: 433,92 ГГц	
Vietnã		
Zâmbia		

Módulo Eletrônico Central

País/Região	Conformidade	Etiqueta
Indonésia	Sertifikat Nomor: 85998/SDPPI/2022 PLG ID: 13809	

15.5.9. Acordos de licença do visor do motorista

Você pode encontrar os acordos de licença do visor do motorista entre a Volvo e o fabricante ou desenvolvedor listados aqui.

A tabela contém os componentes de software de código aberto (OSS) usados no produto sob os termos das respectivas licenças. O código-fonte correspondente aos componentes de código aberto também é fornecido juntamente com o produto sempre que exigido pela respectiva licença de OSS.

Tabela de componentes de código aberto usados					
Número SI	Nome do componente OSS	Versão do componente OSS	Nome e versão do texto de licença	Site	Mais informações
1	BidiReferenceCpp	2.6	Unicode Terms of Use	http://www.unicode.org/Public/PR44-0/UnicodeReports/unicode_bidi.htm	(C) Socionext Embedded Software Austria GmbH (SESA) Copyright (C) 1999-2009, ASMUS, Inc
2	FASTCRC32	1.2.8	License of Stephan Brumme/ Zlib style License	http://stephan-brumme.com/	Copyright © 2011-2013 Stephan Brumme. All rights reserved, Copyright (C) 1995-2006, 2010, 2011, 2012 Mark Adler
3	Freescale IMX6 HDMI	5.0.11	BSD 3-clause "New" or "Revised" License	https://www.nxp.com/ [https://www.nxp.com/]	Copyright © 2009-2012, Freescale Semiconductor, Inc, Copyright © 2010-2012, Freescale Semiconductor, Inc.
4	FreeType Hashing	2.6.3	MIT License	https://sourceforge.net/p/canvasd/raw/cd/642/tree/trunk/freetype/include/freetype/internal/fthash.h [https://sourceforge.net/p/canvasd/raw/cd/642/tree/trunk/freetype/include/freetype/internal/fthash.h]	Copyright 2000 Computing Research Labs, New Mexico State University Copyright 2001-2015 Francesco Zappa Nardelli
5	FreeType Project - BDF	2.6.3	MIT License	https://sourceforge.net/projects/freetype/files/freetype2/2.6.3/ [https://sourceforge.net/projects/freetype/files/freetype2/2.6.3/]	Copyright (C) 2001-2014 by Francesco Zappa Nardelli. Copyright 2000 Computing Research Labs, New Mexico State University
6	FreeType Project - PCF	2.6.3	MIT License	https://sourceforge.net/projects/freetype/files/freetype2/2.6.3/ [https://sourceforge.net/projects/freetype/files/freetype2/2.6.3/]	Copyright 2000-2001, 2003 by Francesco Zappa Nardelli Copyright (C) 2000, 2001, 2002, 2003, 2006, 2010 by Francesco Zappa Nardelli Copyright (C) 2000-2004, 2006-2011, 2013, 2014 by Francesco Zappa Nardelli Copyright 2000-2010, 2012-2014 by Francesco Zappa Nardelli Copyright 2003 by Francesco Zappa Nardelli

Número SI	Nome do componente OSS	Versão do componente OSS	Nome e versão do texto de licença	Site	Mais informações
7	Freetype Project - Pcfutil	2.6.3	Open Group License	https://sourceforge.net/projects/freetype/files/freetype2/2.6.3/ [https://sourceforge.net/projects/freetype/files/freetype2/2.6.3/]	Copyright 1990, 1994, 1998 The Open Group
8	HarfBuzz	1.3.1	MIT License	http://freedesktop.org/wiki/Software/HarfBuzz	Copyright © 2007 Chris Wilson Copyright © 2009,2010 Red Hat, Inc. Copyright © 2011,2012 Google, Inc.
9	Integrity Libnet	1,16	Internet Software Consortium-IBM License ISC License	https://github.com/lattera/glibc/blob/master/resolv/inetpton.c [https://github.com/lattera/glibc/blob/master/resolv/inetpton.c]	Copyright © 1996 by Internet Software Consortium. Consortium, Copyright © 1995 by International Business Machines, Inc.
10	Khronos EGL Headers	1,3	MIT License	http://www.khronos.org/registry/egl/	Copyright © 2007-2013 The Khronos Group Inc. Copyright 2008 VMware, Inc. Copyright © 2013-2014 The Khronos Group Inc.
11	Khronos Group - OpenGL ES	1,4	SGI Free Software License B v2.0	http://www.khronos.org/OpenGL/	
12	libjpeg	6b	Independent JPEG Group License	http://www.iijg.org/	Copyright (C) 1991-1998, Thomas G. Lane.
13	libpng	1.4.22	libpng License	http://github.com/coapp-packag/es/libpng/	Copyright © 1998-2010 Glenn Randers-Pehrson Copyright © 2007, 2009 Glenn Randers-Pehrson Version 0.96 Copyright © 1996, 1997 Andreas Dilger Version 0.88 Copyright © 1995, 1996 Guy Eric Schalnat, Group 42, Inc.
14	Libunibreak	1.2.8	zlib License	https://github.com/adah1972/libunibreak [https://github.com/adah1972/libunibreak]	Copyright (C) 2008-2011 Wu Yongwei Copyright (C) 2012 Tom Hacoheh tom@stosb.com
15	Iz4 Compression algorithm	1.4.0	BSD 2-clause "Simplified" License	http://github.com/Cyan4973/iz4/	Copyright (C) 2011-2014, Yann Collet
16	md5	1,6	Public Domain	https://doxygen.reactos.org/d7/d04/sdk_2lib_23rdparty_2freetype_2src_2base_2md5_8c_source.html [https://doxygen.reactos.org/d7/d04/sdk_2lib_23rdparty_2freetype_2src_2base_2md5_8c_source.html]	

Número SI	Nome do componente OSS	Versão do componente OSS	Nome e versão do texto de licença	Site	Mais informações
17	NetBSD	1,9	BSD-4-Clause (University of California-Specific), BSD3, IBM License, HPND like license, BSD 2-clause "Simplified" License, BSD One Clause License	http://www.netbsd.org/	Copyright © 1998 Manuel Bouyer Copyright © 1996 Matt Thomas., Copyright 1997 Marshall Kirk McKusick. All Rights Reserved, Copyright © 1985, 1988, 1989, 1991, 1993, 1995 The Regents of the University of California Copyright © 1989, 1993 The Regents of the University of California Copyright © 1983, 1993 The Regents of the University of California Copyright 2000-2011 Green Hills Software Copyright (c) 1996 by Internet Software Consortium. Copyright (C) 1998 WIDE Project, Portions Copyright © 1995 by International Business Machines, Inc, Copyright (C) 1994, 1995, 1997 TooLs GmbH Copyright (C) 1994, 1995, 1997 Wolfgang Solfrank Copyright © 1995, 1999 Berkeley Software Design, Inc Portions Copyright © 1993 by Digital Equipment Corporation Copyright © 1992 Henry Spencer Copyright © 1997, 1998, 1999 The NetBSD Foundation, Inc Copyright © 1996 by Internet Software Consortium. Copyright (c) 1994 James A. Jegers(c) © UNIX System Laboratories, Inc.
18	NetBSD_BSD4	1,9	BSD 4-clause "Original" or "Old" License	http://www.netbsd.org/	Copyright 2000-2011 Green Hills Software Copyright © 1994, 1998 Christopher G. Demetriou, Copyright © 1982, 1986, 1990, 1993, 1994 The Regents of the University of California. All rights reserved. © UNIX System Laboratories, Inc.
19	The FreeType Project - freetype2	2.6.3	Freetype Project License	http://sourceforge.net/projects/freetype/	Copyright 1996-2016 by David Turner, Robert Wilhelm, and Werner Lemberg, Copyright 2007-2016 by Rahul Bhalerao, Copyright 2009-2016 by Oran Agra and Mickey Gabel, Copyright 2008-2016 by David Turner, Robert Wilhelm, Werner Lemberg, and Suzuki Toshiya, Copyright 2000 Computing Research Labs, New Mexico State University, Copyright 2001-2015 Francesco Zappa Nardelli, Copyright 2004-2016 by Masatake YAMATO and Redhat K.K, Copyright 2007-2016 by Derek Clegg and Michael Toftdal, Copyright 2010-2016 by Joel Klinghed, Copyright 2007-2013 Adobe Systems Incorporated, Copyright 2007-2014 Adobe Systems Incorporated, Copyright 2004-2016 by Albert Chin-A-Young, Copyright 2013-2016 by Google, Inc, Copyright 2002-2016 by Roberto Alameda, Copyright 2003 Huw D M Davies for Codeweavers, Copyright 2007 Dmitry Timoshkov for Codeweavers
20	Vivante Driver software	viv5.0.11 p7.4.i3	MIT License	http://www.vivante.com/	Copyright 2012 - 2016 Vivante Corporation, Santa Clara, California Copyright © 2007 The Khronos Group Inc Copyright © 2014 - 2016 Vivante Corporation Copyright 2012 Vivante Corporation, Sunnyvale, California Copyright © 2011 Intel Corporation Copyright (C) 1999-2001 Brian Paul
21	zlib	1.2.8	zlib License	http://www.zlib.net/	Copyright (C) 1995-2007 Mark Adler Copyright (C) 1995-2005 Jean-loup Gailly Copyright (C) 1995-2012 Mark Adler Copyright (C) 2003 Chris Anderson Copyright (C) 1998 Brian Raiter
22	RBTree.cpp	3.4.2	Public Domain	https://www.eu.socionext.com/ [https://www.eu.socionext.com/]	(C) Socionext Embedded Software Austria GmbH (SESA)

Texto de licença

Nome da licença	Texto de licença
HPND Like license	<p>Portions Copyright (c) 1993 by Digital Equipment Corporation.</p> <p>Permission to use, copy, modify, and distribute this software for any purpose with or without fee is hereby granted, provided that the above copyright notice and this permission notice appear in all copies, and that the name of Digital Equipment Corporation not be used in advertising or publicity pertaining to distribution of the document or software without specific, written prior permission.</p> <p>THE SOFTWARE IS PROVIDED "AS IS" AND DIGITAL EQUIPMENT CORP. DISCLAIMS ALL WARRANTIES WITH REGARD TO THIS SOFTWARE, INCLUDING ALL IMPLIED WARRANTIES OF MERCHANTABILITY AND FITNESS. IN NO EVENT SHALL DIGITAL EQUIPMENT CORPORATION BE LIABLE FOR ANY SPECIAL, DIRECT, INDIRECT, OR CONSEQUENTIAL DAMAGES OR ANY DAMAGES WHATSOEVER RESULTING FROM LOSS OF USE, DATA OR PROFITS, WHETHER IN AN ACTION OF CONTRACT, NEGLIGENCE OR OTHER TORTIOUS ACTION, ARISING OUT OF OR IN CONNECTION WITH THE USE OR PERFORMANCE OF THIS SOFTWARE.</p>

Nome da licença	Texto de licença
BSD 2-clause "Simplified" License	<p>BSD Two Clause License</p> <p>Redistribution and use in source and binary forms, with or without modification, are permitted provided that the following conditions are met: Redistributions of source code must retain the above copyright notice, this list of conditions and the following disclaimer. Redistributions in binary form must reproduce the above copyright notice, this list of conditions and the following disclaimer in the documentation and/or other materials provided with the distribution.</p> <p>THIS SOFTWARE IS PROVIDED BY THE AUTHOR "AS IS" AND ANY EXPRESS OR IMPLIED WARRANTIES, INCLUDING, BUT NOT LIMITED TO, THE IMPLIED WARRANTIES OF MERCHANTABILITY AND FITNESS FOR A PARTICULAR PURPOSE ARE DISCLAIMED. IN NO EVENT SHALL THE AUTHOR BE LIABLE FOR ANY DIRECT, INDIRECT, INCIDENTAL, SPECIAL, EXEMPLARY, OR CONSEQUENTIAL DAMAGES (INCLUDING, BUT NOT LIMITED TO, PROCUREMENT OF SUBSTITUTE GOODS OR SERVICES; LOSS OF USE, DATA, OR PROFITS; OR BUSINESS INTERRUPTION) HOWEVER CAUSED AND ON ANY THEORY OF LIABILITY, WHETHER IN CONTRACT, STRICT LIABILITY, OR TORT (INCLUDING NEGLIGENCE OR OTHERWISE) ARISING IN ANY WAY OUT OF THE USE OF THIS SOFTWARE, EVEN IF ADVISED OF THE POSSIBILITY OF SUCH DAMAGE.</p>
IBM license	<p>Portions Copyright (c) 1995 by International Business Machines, Inc.</p> <p>International Business Machines, Inc. (hereinafter called IBM) grants permission under its copyrights to use, copy, modify, and distribute this Software with or without fee, provided that the above copyright notice and all paragraphs of this notice appear in all copies, and that the name of IBM not be used in connection with the marketing of any product incorporating the Software or modifications thereof, without specific, written prior permission.</p> <p>To the extent it has a right to do so, IBM grants an immunity from suit under its patents, if any, for the use, sale or manufacture of products to the extent that such products are used for performing Domain Name System dynamic updates in TCP/IP networks by means of the Software. No immunity is granted for any product per se or for any other function of any product.</p> <p>THE SOFTWARE IS PROVIDED "AS IS", AND IBM DISCLAIMS ALL WARRANTIES, INCLUDING ALL IMPLIED WARRANTIES OF MERCHANTABILITY AND FITNESS FOR A PARTICULAR PURPOSE. IN NO EVENT SHALL IBM BE LIABLE FOR ANY SPECIAL, DIRECT, INDIRECT, OR CONSEQUENTIAL DAMAGES OR ANY DAMAGES WHATSOEVER ARISING OUT OF OR IN CONNECTION WITH THE USE OR PERFORMANCE OF THIS SOFTWARE, EVEN IF IBM IS APPRISED OF THE POSSIBILITY OF SUCH DAMAGES.</p>
BSD 3-clause "New" or "Revised" License	<p>Copyright (c) [YEAR], [OWNER]</p> <p>All rights reserved.</p> <p>Redistribution and use in source and binary forms, with or without modification, are permitted provided that the following conditions are met: Redistributions of source code must retain the above copyright notice, this list of conditions and the following disclaimer. Redistributions in binary form must reproduce the above copyright notice, this list of conditions and the following disclaimer in the documentation and/or other materials provided with the distribution. Neither the name of the [ORGANIZATION] nor the names of its contributors may be used to endorse or promote products derived from this software without specific prior written permission.</p> <p>THIS SOFTWARE IS PROVIDED BY THE COPYRIGHT HOLDERS AND CONTRIBUTORS "AS IS" AND ANY EXPRESS OR IMPLIED WARRANTIES, INCLUDING, BUT NOT LIMITED TO, THE IMPLIED WARRANTIES OF MERCHANTABILITY AND FITNESS FOR A PARTICULAR PURPOSE ARE DISCLAIMED. IN NO EVENT SHALL THE COPYRIGHT OWNER OR CONTRIBUTORS BE LIABLE FOR ANY DIRECT, INDIRECT, INCIDENTAL, SPECIAL, EXEMPLARY, OR CONSEQUENTIAL DAMAGES (INCLUDING, BUT NOT LIMITED TO, PROCUREMENT OF SUBSTITUTE GOODS OR SERVICES; LOSS OF USE, DATA, OR PROFITS; OR BUSINESS INTERRUPTION) HOWEVER CAUSED AND ON ANY THEORY OF LIABILITY, WHETHER IN CONTRACT, STRICT LIABILITY, OR TORT (INCLUDING NEGLIGENCE OR OTHERWISE) ARISING IN ANY WAY OUT OF THE USE OF THIS SOFTWARE, EVEN IF ADVISED OF THE POSSIBILITY OF SUCH DAMAGE.</p>
BSD 4-clause "Original" or "Old" License	<p>Copyright (c) [year], [copyright holder]</p> <p>All rights reserved.</p> <p>Redistribution and use in source and binary forms, with or without modification, are permitted provided that the following conditions are met:</p> <ol style="list-style-type: none"> 1. Redistributions of source code must retain the above copyright notice, this list of conditions and the following disclaimer. 2. Redistributions in binary form must reproduce the above copyright notice, this list of conditions and the following disclaimer in the documentation and/or other materials provided with the distribution. 3. All advertising materials mentioning features or use of this software must display the following acknowledgement: This product includes software developed by the organization. 4. Neither the name of the organization nor the names of its contributors may be used to endorse or promote products derived from this software without specific prior written permission. <p>THIS SOFTWARE IS PROVIDED BY COPYRIGHT HOLDER "AS IS" AND ANY EXPRESS OR IMPLIED WARRANTIES, INCLUDING, BUT NOT LIMITED TO, THE IMPLIED WARRANTIES OF MERCHANTABILITY AND FITNESS FOR A PARTICULAR PURPOSE ARE DISCLAIMED. IN NO EVENT SHALL {{COPYRIGHT HOLDER}} BE LIABLE FOR ANY DIRECT, INDIRECT, INCIDENTAL, SPECIAL, EXEMPLARY, OR CONSEQUENTIAL DAMAGES (INCLUDING, BUT NOT LIMITED TO, PROCUREMENT OF SUBSTITUTE GOODS OR SERVICES; LOSS OF USE, DATA, OR PROFITS; OR BUSINESS INTERRUPTION) HOWEVER CAUSED AND ON ANY THEORY OF LIABILITY, WHETHER IN CONTRACT, STRICT LIABILITY, OR TORT (INCLUDING NEGLIGENCE OR OTHERWISE) ARISING IN ANY WAY OUT OF THE USE OF THIS SOFTWARE, EVEN IF ADVISED OF THE POSSIBILITY OF SUCH DAMAGE.</p>

Nome da licença	Texto de licença
BSD-4-Clause (University of California-Specific)	<p>BSD-4-Clause (University of California-Specific) Copyright [various years] The Regents of the University of California. All rights reserved. Redistribution and use in source and binary forms, with or without modification, are permitted provided that the following conditions are met:</p> <ol style="list-style-type: none"> 1. Redistributions of source code must retain the above copyright notice, this list of conditions and the following disclaimer. 2. Redistributions in binary form must reproduce the above copyright notice, this list of conditions and the following disclaimer in the documentation and/or other materials provided with the distribution. 3. All advertising materials mentioning features or use of this software must display the following acknowledgement: This product includes software developed by the University of California, Berkeley and its contributors. 4. Neither the name of the University nor the names of its contributors may be used to endorse or promote products derived from this software without specific prior written permission. <p>THIS SOFTWARE IS PROVIDED BY THE REGENTS AND CONTRIBUTORS "AS IS" AND ANY EXPRESS OR IMPLIED WARRANTIES, INCLUDING, BUT NOT LIMITED TO, THE IMPLIED WARRANTIES OF MERCHANTABILITY AND FITNESS FOR A PARTICULAR PURPOSE ARE DISCLAIMED. IN NO EVENT SHALL THE REGENTS OR CONTRIBUTORS BE LIABLE FOR ANY DIRECT, INDIRECT, INCIDENTAL, SPECIAL, EXEMPLARY, OR CONSEQUENTIAL DAMAGES (INCLUDING, BUT NOT LIMITED TO, PROCUREMENT OF SUBSTITUTE GOODS OR SERVICES; LOSS OF USE, DATA, OR PROFITS; OR BUSINESS INTERRUPTION) HOWEVER CAUSED AND ON ANY THEORY OF LIABILITY, WHETHER IN CONTRACT, STRICT LIABILITY, OR TORT (INCLUDING NEGLIGENCE OR OTHERWISE) ARISING IN ANY WAY OUT OF THE USE OF THIS SOFTWARE, EVEN IF ADVISED OF THE POSSIBILITY OF SUCH DAMAGE.</p>

Nome da licença	Texto de licença
Freetype Project License	<p>The FreeType Project LICENSE 2006-Jan-27 Copyright 1996-2002, 2006 by David Turner, Robert Wilhelm, and Werner Lemberg</p> <p>Introduction</p> <p>The FreeType Project is distributed in several archive packages; some of them may contain, in addition to the FreeType font engine, various tools and contributions which rely on, or relate to, the FreeType Project. This license applies to all files found in such packages, and which do not fall under their own explicit license. The license affects thus the FreeType font engine, the test programs, documentation and makefiles, at the very least. This license was inspired by the BSD, Artistic, and IJG (Independent JPEG Group) licenses, which all encourage inclusion and use of free software in commercial and freeware products alike. As a consequence, its main points are that:</p> <p>We don't promise that this software works. However, we will be interested in any kind of bug reports. ('as is' distribution)</p> <p>You can use this software for whatever you want, in parts or full form, without having to pay us. ('royalty-free' usage)</p> <p>You may not pretend that you wrote this software. If you use it, or only parts of it, in a program, you must acknowledge somewhere in your documentation that you have used the FreeType code. ('credits')</p> <p>We specifically permit and encourage the inclusion of this software, with or without modifications, in commercial products. We disclaim all warranties covering The FreeType Project and assume no liability related to The FreeType Project. Finally, many people asked us for a preferred form for a credit/disclaimer to use in compliance with this license. We thus encourage you to use the following text:</p> <p>"Portions of this software are copyright © 1996-2002, 2006 The FreeType Project (www.freetype.org). All rights reserved."</p> <p>Legal Terms</p> <p>Definitions</p> <p>Throughout this license, the terms 'package', 'FreeType Project', and 'FreeType archive' refer to the set of files originally distributed by the authors (David Turner, Robert Wilhelm, and Werner Lemberg) as the 'FreeType Project', be they named as alpha, beta or final release. 'You' refers to the licensee, or person using the project, where 'using' is a generic term including compiling the project's source code as well as linking it to form a 'program' or 'executable'. This program is referred to as 'a program using the FreeType engine'. This license applies to all files distributed in the original FreeType Project, including all source code, binaries and documentation, unless otherwise stated in the file in its original, unmodified form as distributed in the original archive. If you are unsure whether or not a particular file is covered by this license, you must contact us to verify this.</p> <p>The FreeType Project is copyright (C) 1996-2000, 2006 by David Turner, Robert Wilhelm, and Werner Lemberg. All rights reserved except as specified below.</p> <p>No Warranty</p> <p>THE FREETYPE PROJECT IS PROVIDED 'AS IS' WITHOUT WARRANTY OF ANY KIND, EITHER EXPRESS OR IMPLIED, INCLUDING, BUT NOT LIMITED TO, WARRANTIES OF MERCHANTABILITY AND FITNESS FOR A PARTICULAR PURPOSE. IN NO EVENT WILL ANY OF THE AUTHORS OR COPYRIGHT HOLDERS BE LIABLE FOR ANY DAMAGES CAUSED BY THE USE OR THE INABILITY TO USE, OF THE FREETYPE PROJECT.</p> <p>Redistribution</p> <p>This license grants a worldwide, royalty-free, perpetual and irrevocable right and license to use, execute, perform, compile, display, copy, create derivative works of, distribute and sublicense the FreeType Project (in both source and object code forms) and derivative works thereof for any purpose; and to authorize others to exercise some or all of the rights granted herein, subject to the following conditions:</p> <p>Redistribution of source code must retain this license file ('FTL.TXT') unaltered; any additions, deletions or changes to the original files must be clearly indicated in accompanying documentation. The copyright notices of the unaltered, original files must be preserved in all copies of source files. Redistribution in binary form must provide a disclaimer that states that the software is based in part of the work of the FreeType Team, in the distribution documentation. We also encourage you to put an URL to the FreeType web page in your documentation, though this isn't mandatory. These conditions apply to any software derived from or based on the FreeType Project, not just the unmodified files. If you use our work, you must acknowledge us. However, no fee need be paid to us.</p> <p>Advertising</p> <p>Neither the FreeType authors and contributors nor you shall use the name of the other for commercial, advertising, or promotional purposes without specific prior written permission. We suggest, but do not require, that you use one or more of the following phrases to refer to this software in your documentation or advertising materials: 'FreeType Project', 'FreeType Engine', 'FreeType library', or 'FreeType Distribution'. As you have not signed this license, you are not required to accept it. However, as the FreeType Project is copyrighted material, only this license, or another one contracted with the authors, grants you the right to use, distribute, and modify it. Therefore, by using, distributing, or modifying the FreeType Project, you indicate that you understand and accept all the terms of this license.</p> <p>Contacts</p> <p>There are two mailing lists related to FreeType:</p> <p>freetype@nongnu.org Discusses general use and applications of FreeType, as well as future and wanted additions to the library and distribution. If you are looking for support, start in this list if you haven't found anything to help you in the documentation.</p> <p>devel@nongnu.org Discusses bugs, as well as engine internals, design issues, specific licenses, porting, etc.</p> <p>Our home page can be found at: http://www.freetype.org</p>

Nome da licença	Texto de licença
Independent JPEG Group License	<p>The Independent JPEG Group's JPEG software README for release 6b of 27-Mar-1998</p> <p>This distribution contains the sixth public release of the Independent JPEG Group's free JPEG software. You are welcome to redistribute this software and to use it for any purpose, subject to the conditions under LEGAL ISSUES, below. Serious users of this software (particularly those incorporating it into larger programs) should contact IJG at jpeg-info@uunet.uu.net to be added to our electronic mailing list. Mailing list members are notified of updates and have a chance to participate in technical discussions, etc. This software is the work of Tom Lane, Philip Gladstone, Jim Boucher, Lee Crocker, Julian Minguillon, Luis Ortiz, George Phillips, Davide Rossi, Guido Vollbeding, Ge' Weijers, and other members of the Independent JPEG Group. IJG is not affiliated with the official ISO JPEG standards committee.</p> <p>LEGAL ISSUES</p> <p>In plain English:</p> <p>We don't promise that this software works. (But if you find any bugs, please let us know!) You can use this software for whatever you want. You don't have to pay us. You may not pretend that you wrote this software. If you use it in a program, you must acknowledge somewhere in your documentation that you've used the IJG code.</p> <p>In legalese:</p> <p>The authors make NO WARRANTY or representation, either express or implied, with respect to this software, its quality, accuracy, merchantability, or fitness for a particular purpose. This software is provided "AS IS", and you, its user, assume the entire risk as to its quality and accuracy. This software is copyright (C) 1991-1998, Thomas G. Lane. All Rights Reserved except as specified below.</p> <p>Permission is hereby granted to use, copy, modify, and distribute this software (or portions thereof) for any purpose, without fee, subject to these conditions:</p> <ol style="list-style-type: none"> 1. If any part of the source code for this software is distributed, then this README file must be included, with this copyright and no-warranty notice unaltered; and any additions, deletions, or changes to the original files must be clearly indicated in accompanying documentation. 2. If only executable code is distributed, then the accompanying documentation must state that "this software is based in part on the work of the Independent JPEG Group". 3. Permission for use of this software is granted only if the user accepts full responsibility for any undesirable consequences; the authors accept NO LIABILITY for damages of any kind. <p>These conditions apply to any software derived from or based on the IJG code, not just to the unmodified library. If you use our work, you ought to acknowledge us.</p> <p>Permission is NOT granted for the use of any IJG author's name or company name in advertising or publicity relating to this software or products derived from it. This software may be referred to only as "the Independent JPEG Group's software".</p> <p>We specifically permit and encourage the use of this software as the basis of commercial products, provided that all warranty or liability claims are assumed by the product vendor. ansi2knr.c is included in this distribution by permission of L. Peter Deutsch, sole proprietor of its copyright holder, Aladdin Enterprises of Menlo Park, CA. ansi2knr.c is NOT covered by the above copyright and conditions, but instead by the usual distribution terms of the Free Software Foundation; principally, that you must include source code if you redistribute it. (See the file ansi2knr.c for full details.)</p> <p>However, since ansi2knr.c is not needed as part of any program generated from the IJG code, this does not limit you more than the foregoing paragraphs do. The Unix configuration script "configure" was produced with GNU Autoconf. It is copyright by the Free Software Foundation but is freely distributable. The same holds for its supporting scripts (config.guess, config.sub, ltconfig, ltmain.sh). Another support script, install-sh, is copyright by M.I.T. but is also freely distributable.</p> <p>It appears that the arithmetic coding option of the JPEG spec is covered by patents owned by IBM, AT & T, and Mitsubishi. Hence arithmetic coding cannot legally be used without obtaining one or more licenses. For this reason, support for arithmetic coding has been removed from the free JPEG software. (Since arithmetic coding provides only a marginal gain over the unpatented Huffman mode, it is unlikely that very many implementations will support it.) So far as we are aware, there are no patent restrictions on the remaining code.</p> <p>The IJG distribution formerly included code to read and write GIF files. To avoid entanglement with the Unisys LZW patent, GIF reading support has been removed altogether, and the GIF writer has been simplified to produce "uncompressed GIFs". This technique does not use the LZW algorithm; the resulting GIF files are larger than usual, but are readable by all standard GIF decoders. We are required to state that</p> <p>"The Graphics Interchange Format(c) is the Copyright property of CompuServe Incorporated. GIF(sm) is a Service Mark property of CompuServe Incorporated."</p>
Internet Software Consortium-IBM License	<p>Copyright (c) 1996 by Internet Software Consortium.</p> <p>Permission to use, copy, modify, and distribute this software for any purpose with or without fee is hereby granted, provided that the above copyright notice and this permission notice appear in all copies.</p> <p>THE SOFTWARE IS PROVIDED "AS IS" AND INTERNET SOFTWARE CONSORTIUM DISCLAIMS ALL WARRANTIES WITH REGARD TO THIS SOFTWARE INCLUDING ALL IMPLIED WARRANTIES OF MERCHANTABILITY AND FITNESS. IN NO EVENT SHALL INTERNET SOFTWARE CONSORTIUM BE LIABLE FOR ANY SPECIAL, DIRECT, INDIRECT, OR CONSEQUENTIAL DAMAGES OR ANY DAMAGES WHATSOEVER RESULTING FROM LOSS OF USE, DATA OR PROFITS, WHETHER IN AN ACTION OF CONTRACT, NEGLIGENCE OR OTHER TORTIOUS ACTION, ARISING OUT OF OR IN CONNECTION WITH THE USE OR PERFORMANCE OF THIS SOFTWARE.</p> <p>Portions Copyright (c) 1995 by International Business Machines, Inc.</p> <p>International Business Machines, Inc. (hereinafter called IBM) grants permission under its copyrights to use, copy, modify, and distribute this Software with or without fee, provided that the above copyright notice and all paragraphs of this notice appear in all copies, and that the name of IBM not be used in connection with the marketing of any product incorporating the Software or modifications thereof, without specific, written prior permission.</p> <p>To the extent it has a right to do so, IBM grants an immunity from suit under its patents, if any, for the use, sale or manufacture of products to the extent that such products are used for performing Domain Name System dynamic updates in TCP/IP networks by means of the Software. No immunity is granted for any product per se or for any other function of any product.</p> <p>THE SOFTWARE IS PROVIDED "AS IS", AND IBM DISCLAIMS ALL WARRANTIES, INCLUDING ALL IMPLIED WARRANTIES OF MERCHANTABILITY AND FITNESS FOR A PARTICULAR PURPOSE. IN NO EVENT SHALL IBM BE LIABLE FOR ANY SPECIAL, DIRECT, INDIRECT, OR CONSEQUENTIAL DAMAGES OR ANY DAMAGES WHATSOEVER ARISING OUT OF OR IN CONNECTION WITH THE USE OR PERFORMANCE OF THIS SOFTWARE, EVEN IF IBM IS APPRISED OF THE POSSIBILITY OF SUCH DAMAGES.</p>

Nome da licença	Texto de licença
Khronos License	<p>Copyright (c) 2013 The Khronos Group Inc.</p> <p>*** Permission is hereby granted, free of charge, to any person obtaining a ** copy of this software and/or associated documentation files (the ** "Materials"), to deal in the Materials without restriction, including ** without limitation the rights to use, copy, modify, merge, publish, ** distribute, sublicense, and/or sell copies of the Materials, and to ** permit persons to whom the Materials are furnished to do so, subject to ** the following conditions: **</p> <p>** The above copyright notice and this permission notice shall be included ** in all copies or substantial portions of the Materials. **</p> <p>** THE MATERIALS ARE PROVIDED "AS IS", WITHOUT WARRANTY OF ANY KIND, ** EXPRESS OR IMPLIED, INCLUDING BUT NOT LIMITED TO THE WARRANTIES OF ** MERCHANTABILITY, FITNESS FOR A PARTICULAR PURPOSE AND NONINFRINGEMENT. ** IN NO EVENT SHALL THE AUTHORS OR COPYRIGHT HOLDERS BE LIABLE FOR ANY ** CLAIM, DAMAGES OR OTHER LIABILITY, WHETHER IN AN ACTION OF CONTRACT, ** TORT OR OTHERWISE, ARISING FROM, OUT OF OR IN CONNECTION WITH THE ** MATERIALS OR THE USE OR OTHER DEALINGS IN THE MATERIALS.</p>
License of Stephan Brumme/ Zlib style License	<p>This software is provided 'as-is', without any express or implied warranty. In no event will the author be held liable for any damages arising from the use of this software. Permission is granted to anyone to use this software for any purpose, including commercial applications, and to alter it and redistribute it freely, subject to the following restrictions: The origin of this software must not be misrepresented; you must not claim that you wrote the original software. If you use this software in a product, an acknowledgment in the product documentation would be appreciated but is not required. Altered source versions must be plainly marked as such, and must not be misrepresented as being the original software.</p>
MIT License	<p>The MIT License</p> <p>Copyright (c) [year] [copyright holders]</p> <p>Permission is hereby granted, free of charge, to any person obtaining a copy of this software and associated documentation files (the "Software"), to deal in the Software without restriction, including without limitation the rights to use, copy, modify, merge, publish, distribute, sublicense, and/or sell copies of the Software, and to permit persons to whom the Software is furnished to do so, subject to the following conditions:</p> <p>The above copyright notice and this permission notice shall be included in all copies or substantial portions of the Software.</p> <p>THE SOFTWARE IS PROVIDED "AS IS", WITHOUT WARRANTY OF ANY KIND, EXPRESS OR IMPLIED, INCLUDING BUT NOT LIMITED TO THE WARRANTIES OF MERCHANTABILITY, FITNESS FOR A PARTICULAR PURPOSE AND NONINFRINGEMENT. IN NO EVENT SHALL THE AUTHORS OR COPYRIGHT HOLDERS BE LIABLE FOR ANY CLAIM, DAMAGES OR OTHER LIABILITY, WHETHER IN AN ACTION OF CONTRACT, TORT OR OTHERWISE, ARISING FROM, OUT OF OR IN CONNECTION WITH THE SOFTWARE OR THE USE OR OTHER DEALINGS IN THE SOFTWARE.</p>
Open Group License	<p>Open Group License</p> <p>Copyright 1996, 1998 The Open Group</p> <p>Permission to use, copy, modify, distribute, and sell this software and its documentation for any purpose is hereby granted without fee, provided that the above copyright notice appear in all copies and that both that copyright notice and this permission notice appear in supporting documentation. The above copyright notice and this permission notice shall be included in all copies or substantial portions of the Software.</p> <p>THE SOFTWARE IS PROVIDED "AS IS", WITHOUT WARRANTY OF ANY KIND, EXPRESS OR IMPLIED, INCLUDING BUT NOT LIMITED TO THE WARRANTIES OF MERCHANTABILITY, FITNESS FOR A PARTICULAR PURPOSE AND NONINFRINGEMENT. IN NO EVENT SHALL THE OPEN GROUP BE LIABLE FOR ANY CLAIM, DAMAGES OR OTHER LIABILITY, WHETHER IN AN ACTION OF CONTRACT, TORT OR OTHERWISE, ARISING FROM, OUT OF OR IN CONNECTION WITH THE SOFTWARE OR THE USE OR OTHER DEALINGS IN THE SOFTWARE.</p> <p>Except as contained in this notice, the name of The Open Group shall not be used in advertising or otherwise to promote the sale, use or other dealings in this Software without prior written authorization from The Open Group.</p>
Public Domain	<p>Public domain code is not subject to any license.</p>
BSD One Clause License	<p>BSD One Clause License</p> <p>Copyright (c) [YEAR], [OWNER]</p> <p>All rights reserved.</p> <p>Redistribution and use in source and binary forms, with or without modification, are permitted provided that the following conditions are met:</p> <p>* Redistributions of source code must retain the above copyright notice, this list of conditions and the following disclaimer.</p> <p>THIS SOFTWARE IS PROVIDED BY THE COPYRIGHT HOLDERS AND CONTRIBUTORS "AS IS" AND ANY EXPRESS OR IMPLIED WARRANTIES, INCLUDING, BUT NOT LIMITED TO, THE IMPLIED WARRANTIES OF MERCHANTABILITY AND FITNESS FOR A PARTICULAR PURPOSE ARE DISCLAIMED. IN NO EVENT SHALL THE COPYRIGHT OWNER OR CONTRIBUTORS BE LIABLE FOR ANY DIRECT, INDIRECT, INCIDENTAL, SPECIAL, EXEMPLARY, OR CONSEQUENTIAL DAMAGES (INCLUDING, BUT NOT LIMITED TO, PROCUREMENT OF SUBSTITUTE GOODS OR SERVICES; LOSS OF USE, DATA, OR PROFITS; OR BUSINESS INTERRUPTION) HOWEVER CAUSED AND ON ANY THEORY OF LIABILITY, WHETHER IN CONTRACT, STRICT LIABILITY, OR TORT (INCLUDING NEGLIGENCE OR OTHERWISE) ARISING IN ANY WAY OUT OF THE USE OF THIS SOFTWARE, EVEN IF ADVISED OF THE POSSIBILITY OF SUCH DAMAGE.</p>
ISC License	<p>ISC License (ISCL)</p> <p>Copyright (c) 4-digit year, Company or Person's Name</p> <p>Permission to use, copy, modify, and/or distribute this software for any purpose with or without fee is hereby granted, provided that the above copyright notice and this permission notice appear in all copies.</p> <p>THE SOFTWARE IS PROVIDED "AS IS" AND THE AUTHOR DISCLAIMS ALL WARRANTIES WITH REGARD TO THIS SOFTWARE INCLUDING ALL IMPLIED WARRANTIES OF MERCHANTABILITY AND FITNESS. IN NO EVENT SHALL THE AUTHOR BE LIABLE FOR ANY SPECIAL, DIRECT, INDIRECT, OR CONSEQUENTIAL DAMAGES OR ANY DAMAGES WHATSOEVER RESULTING FROM LOSS OF USE, DATA OR PROFITS, WHETHER IN AN ACTION OF CONTRACT, NEGLIGENCE OR OTHER TORTIOUS ACTION, ARISING OUT OF OR IN CONNECTION WITH THE USE OR PERFORMANCE OF THIS SOFTWARE.</p>

Nome da licença	Texto de licença
SGI Free Software License B v2.0	<p>SGI FREE SOFTWARE LICENSE B (Version 2.0, Sept. 18, 2008)</p> <p>Copyright (C) [dates of first publication] Silicon Graphics, Inc. All Rights Reserved.</p> <p>Permission is hereby granted, free of charge, to any person obtaining a copy of this software and associated documentation files (the "Software"), to deal in the Software without restriction, including without limitation the rights to use, copy, modify, merge, publish, distribute, sublicense, and/or sell copies of the Software, and to permit persons to whom the Software is furnished to do so, subject to the following conditions:</p> <p>The above copyright notice including the dates of first publication and either this permission notice or a reference to http://oss.sgi.com/projects/FreeB/ shall be included in all copies or substantial portions of the Software.</p> <p>THE SOFTWARE IS PROVIDED "AS IS", WITHOUT WARRANTY OF ANY KIND, EXPRESS OR IMPLIED, INCLUDING BUT NOT LIMITED TO THE WARRANTIES OF MERCHANTABILITY, FITNESS FOR A PARTICULAR PURPOSE AND NONINFRINGEMENT. IN NO EVENT SHALL SILICON GRAPHICS, INC. BE LIABLE FOR ANY CLAIM, DAMAGES OR OTHER LIABILITY, WHETHER IN AN ACTION OF CONTRACT, TORT OR OTHERWISE, ARISING FROM, OUT OF OR IN CONNECTION WITH THE SOFTWARE OR THE USE OR OTHER DEALINGS IN THE SOFTWARE.</p> <p>Except as contained in this notice, the name of Silicon Graphics, Inc. shall not be used in advertising or otherwise to promote the sale, use or other dealings in this Software without prior written authorization from Silicon Graphics, Inc.</p>

Nome da licença	Texto de licença
Unicode Terms of Use	<p>Unicode Terms of Use</p> <p>For the general privacy policy governing access to this site, see the Unicode Privacy Policy. For trademark usage, see the Unicode® Consortium Name and Trademark Usage Policy.</p> <p>A. Unicode Copyright.</p> <ol style="list-style-type: none"> 1. Copyright © 1991-2014 Unicode, Inc. All rights reserved. 2. Certain documents and files on this website contain a legend indicating that "Modification is permitted." Any person is hereby authorized, without fee, to modify such documents and files to create derivative works conforming to the Unicode® Standard, subject to Terms and Conditions herein. 3. Any person is hereby authorized, without fee, to view, use, reproduce, and distribute all documents and files solely for informational purposes in the creation of products supporting the Unicode Standard, subject to the Terms and Conditions herein. 4. Further specifications of rights and restrictions pertaining to the use of the particular set of data files known as the "Unicode Character Database" can be found in Exhibit 1. 5. Each version of the Unicode Standard has further specifications of rights and restrictions of use. For the book editions (Unicode 5.0 and earlier), these are found on the back of the title page. The online code charts carry specific restrictions. All other files, including online documentation of the core specification for Unicode 6.0 and later, are covered under these general Terms of Use. 6. No license is granted to "mirror" the Unicode website where a fee is charged for access to the "mirror" site. 7. Modification is not permitted with respect to this document. All copies of this document must be verbatim. <p>B. Restricted Rights Legend.</p> <p>Any technical data or software which is licensed to the United States of America, its agencies and/or instrumentalities under this Agreement is commercial technical data or commercial computer software developed exclusively at private expense as defined in FAR 2.101, or DFARS 252.227-7014 (June 1995), as applicable. For technical data, use, duplication, or disclosure by the Government is subject to restrictions as set forth in DFARS 202.227-7015 Technical Data, Commercial and Items (Nov 1995) and this Agreement. For Software, in accordance with FAR 12-212 or DFARS 227-7202, as applicable, use, duplication or disclosure by the Government is subject to the restrictions set forth in this Agreement.</p> <p>C. Warranties and Disclaimers.</p> <ol style="list-style-type: none"> 1. This publication and/or website may include technical or typographical errors or other inaccuracies. Changes are periodically added to the information herein; these changes will be incorporated in new editions of the publication and/or website. Unicode may make improvements and/or changes in the product(s) and/or program(s) described in this publication and/or website at any time. 2. If this file has been purchased on magnetic or optical media from Unicode, Inc. the sole and exclusive remedy for any claim will be exchange of the defective media within ninety (90) days of original purchase. 3. EXCEPT AS PROVIDED IN SECTION C.2, THIS PUBLICATION AND/OR SOFTWARE IS PROVIDED "AS IS" WITHOUT WARRANTY OF ANY KIND EITHER EXPRESS, IMPLIED, OR STATUTORY, INCLUDING, BUT NOT LIMITED TO, ANY WARRANTIES OF MERCHANTABILITY, FITNESS FOR A PARTICULAR PURPOSE, OR NON-INFRINGEMENT. UNICODE AND ITS LICENSORS ASSUME NO RESPONSIBILITY FOR ERRORS OR OMISSIONS IN THIS PUBLICATION AND/OR SOFTWARE OR OTHER DOCUMENTS WHICH ARE REFERENCED BY OR LINKED TO THIS PUBLICATION OR THE UNICODE WEBSITE. <p>D. Waiver of Damages.</p> <p>In no event shall Unicode or its licensors be liable for any special, incidental, indirect or consequential damages of any kind, or any damages whatsoever, whether or not Unicode was advised of the possibility of the damage, including, without limitation, those resulting from the following: loss of use, data or profits, in connection with the use, modification or distribution of this information or its derivatives.</p> <p>E. Trademarks & Logos.</p> <ol style="list-style-type: none"> 1. The Unicode Word Mark and the Unicode Logo are trademarks of Unicode, Inc. "The Unicode Consortium" and "Unicode, Inc." are trade names of Unicode, Inc. Use of the information and materials found on this website indicates your acknowledgement of Unicode, Inc.'s exclusive worldwide rights in the Unicode Word Mark, the Unicode Logo, and the Unicode trade names. 2. The Unicode Consortium Name and Trademark Usage Policy ("Trademark Policy") are incorporated herein by reference and you agree to abide by the provisions of the Trademark Policy, which may be changed from time to time in the sole discretion of Unicode, Inc. 3. All third party trademarks referenced herein are the property of their respective owners. <p>F. Miscellaneous.</p> <ol style="list-style-type: none"> 1. Jurisdiction and Venue. This server is operated from a location in the State of California, United States of America. Unicode makes no representation that the materials are appropriate for use in other locations. If you access this server from other locations, you are responsible for compliance with local laws. This Agreement, all use of this site and any claims and damages resulting from use of this site are governed solely by the laws of the State of California without regard to any principles which would apply the laws of a different jurisdiction. The user agrees that any disputes regarding this site shall be resolved solely in the courts located in Santa Clara County, California. The user agrees said courts have personal jurisdiction and agree to waive any right to transfer the dispute to any other forum. 2. Modification by Unicode. Unicode shall have the right to modify this Agreement at any time by posting it to this site. The user may not assign any part of this Agreement without Unicode's prior written consent. 3. Taxes. The user agrees to pay any taxes arising from access to this website or use of the information herein, except for those based on Unicode's net income. 4. Severability. If any provision of this Agreement is declared invalid or unenforceable, the remaining provisions of this Agreement shall remain in effect. 5. Entire Agreement. This Agreement constitutes the entire agreement between the parties.

Nome da licença	Texto de licença
libpng License	<p>Libpng License</p> <p>This copy of the libpng notices is provided for your convenience. In case of any discrepancy between this copy and the notices in the file png.h that is included in the libpng distribution, the latter shall prevail.</p> <p>COPYRIGHT NOTICE, DISCLAIMER, and LICENSE:</p> <p>If you modify libpng you may insert additional notices immediately following this sentence. libpng versions 1.0.7, July 1, 2000, through 1.0.13, April 15, 2002, are Copyright (c) 2000-2002 Glenn Randers-Pehrson and are distributed according to the same disclaimer and license as libpng-1.0.6 with the following individuals added to the list of Contributing Authors:</p> <p>Simon-Pierre Cadieux, Eric S. Raymond, Gilles Vollant and with the following additions to the disclaimer:</p> <p>There is no warranty against interference with your enjoyment of the library or against infringement. There is no warranty that our efforts or the library will fulfill any of your particular purposes or needs. This library is provided with all faults, and the entire risk of satisfactory quality, performance, accuracy, and effort is with the user.</p> <p>libpng versions 0.97, January 1998, through 1.0.6, March 20, 2000, are Copyright (c) 1998, 1999 Glenn Randers-Pehrson, and are distributed according to the same disclaimer and license as libpng-0.96, with the following individuals added to the list of Contributing Authors:</p> <p>Tom Lane, Glenn Randers-Pehrson, Willem van Schaik.</p> <p>libpng versions 0.89, June 1996, through 0.96, May 1997, are Copyright (c) 1996, 1997 Andreas Dilger Distributed according to the same disclaimer and license as libpng-0.88, with the following individuals added to the list of Contributing Authors:</p> <p>John Bowler, Kevin Bracey, Sam Bushell, Magnus Holmgren, Greg Roelofs, Tom Tanner.</p> <p>libpng versions 0.5, May 1995, through 0.88, January 1996, are Copyright (c) 1995, 1996 Guy Eric Schalnat, Group 42, Inc. For the purposes of this copyright and license, "Contributing Authors" is defined as the following set of individuals:</p> <p>Andreas Dilger, Dave Martindale, Guy Eric Schalnat, Paul Schmidt, Tim Wegner.</p> <p>The PNG Reference Library is supplied "AS IS". The Contributing Authors and Group 42, Inc. disclaim all warranties, expressed or implied, including, without limitation, the warranties of merchantability and of fitness for any purpose. The Contributing Authors and Group 42, Inc. assume no liability for direct, indirect, incidental, special, exemplary, or consequential damages, which may result from the use of the PNG Reference Library, even if advised of the possibility of such damage. Permission is hereby granted to use, copy, modify, and distribute this source code, or portions hereof, for any purpose, without fee, subject to the following restrictions:</p> <ol style="list-style-type: none"> 1. The origin of this source code must not be misrepresented. 2. Altered versions must be plainly marked as such and must not be misrepresented as being the original source. 3. This Copyright notice may not be removed or altered from any source or altered source distribution. <p>The Contributing Authors and Group 42, Inc. specifically permit, without fee, and encourage the use of this source code as a component to supporting the PNG file format in commercial products. If you use this source code in a product, acknowledgment is not required but would be appreciated. A "png_get_copyright" function is available, for convenient use in "about" boxes and the like:</p> <pre>printf("%s",png_get_copyright(NULL));</pre> <p>Also, the PNG logo (in PNG format, of course) is supplied in the files "pngbar.png" and "pngbar.jpg (88x31) and "pngnow.png" (98x31).</p> <p>Libpng is OSI Certified Open Source Software. OSI Certified Open Source is a certification mark of the Open Source Initiative.</p> <p>Glenn Randers-Pehrson randeg@alum.rpi.edu April 15, 2002</p>
zlib License	<p>The zlib/libpng License</p> <p>Copyright (c) [year] [copyright holders]</p> <p>This software is provided 'as-is', without any express or implied warranty. In no event will the authors be held liable for any damages arising from the use of this software.</p> <p>Permission is granted to anyone to use this software for any purpose, including commercial applications, and to alter it and redistribute it freely, subject to the following restrictions:</p> <ol style="list-style-type: none"> 1. The origin of this software must not be misrepresented; you must not claim that you wrote the original software. If you use this software in a product, an acknowledgment in the product documentation would be appreciated but is not required. 2. Altered source versions must be plainly marked as such, and must not be misrepresented as being the original software. 3. This notice may not be removed or altered from any source distribution.

15.5.10. Informações detalhadas para fabricantes de contenção infantil

A tabela fornece informações detalhadas para os fabricantes de contenção infantil a respeito de quais locais no veículo são apropriados para diferentes tipos de contenção infantil.

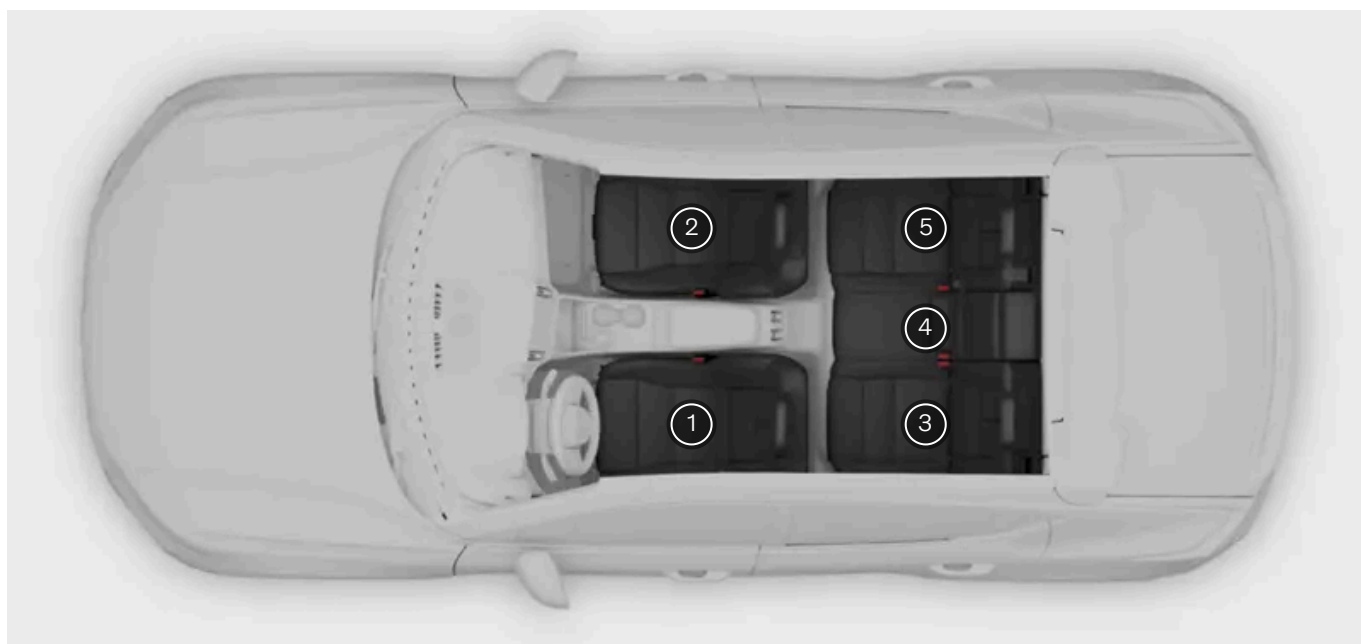

Posição do assento ^[1]	1	2 (com airbag desativado, somente contenções infantis voltadas para trás) ^{[2][3]}	2 (com airbag ativado, apenas assentos infantis voltados para frente) ^{[2][3]}	3	4	5
Posição do assento adequada para as contenções de categoria universal que são fixadas usando o cinto de segurança do veículo (Sim/Não)	Não	Sim ^[4]	Sim ^[4]	Sim	Sim	Sim
Posição do assento para i-Size (Sim/Não)	Não	Sim ^{[5][6]}	Sim ^{[5][6]}	Sim	Não	Sim
Fixação lateral da posição do assento (L1/L2/Nº)	Não	Não	Não	Não	Não	Não
Maior fixação adequada voltada para trás (R1/R2/R3/Nº)	Não	R3 ^{[7][8]}	Não	R3	Não	R3
Maior fixação adequada voltada para a frente (F2/F2x/F3/Nº)	Não	Não	F3 ^{[7][8]}	F3	Não	F3
Maior fixação de reforço adequada (B2/B3/Nº)	Não	Não	B3	B3	Não	B3

^[1] De acordo com a ilustração.

^[2] A extensão da almofada do assento deve estar sempre retraída para a instalação de assentos infantis.

^[3] Um assento infantil com pernas de apoio pode ser usado nesse assento.

^[4] Ajuste o assento para uma posição mais elevada e, se necessário, incline a almofada do assento. Ajuste a inclinação do encosto.

^[5] Varia conforme o mercado.

^[6] Para sistemas de contenção infantil com pernas de apoio, ajuste o assento para uma posição mais ereta.

^[7] Funciona para a instalação de sistemas de contenção infantil i-Size e sistemas de contenção infantil ISOFIX (IL) se o banco do passageiro estiver equipado com suportes ISOFIX (varia de acordo com o mercado) e tiver a marca i-Size. O ponto de montagem superior para sistemas de contenção infantil só está disponível para uma posição com a marca i-Size.

^[8] Ajuste o encosto de modo que o apoio de cabeça não interfira no assento infantil.

15.5.11. Tabela de localização de assentos infantis onde o cinto de segurança do veículo é utilizado

Esta tabela apresenta uma recomendação de quais os assentos infantis são recomendados para cada lugar e para cada tamanho de criança.

Nota

Sempre leia a seção do manual do proprietário sobre a instalação de um assento infantil antes de instalá-lo no veículo.

Peso	Assento dianteiro (com airbag desativado, apenas assentos infantis voltados para trás) ^[1]	Assento dianteiro (com airbag ativado, apenas assentos infantis voltados para frente) ^[1]	Assento traseiro lateral	Assento traseiro central ^[2]
Grupo 0 máximo de 10 kg	U ^[3]	X	U	U
Grupo 0+ máximo de 13 kg	U ^[3]	X	U	U
Grupo 1 9-18 kg	L	UF ^{[3] [4]}	U ^[4] , L	U ^[4]
Grupo 2 15 - 25 kg	L	UF ^[3]	U, L	U
Grupo 3 22 - 36 kg	X	UF ^[3]	U	U

U: adequado para dispositivos de retenção de categoria universal aprovados para uso neste grupo de peso.
UF: adequado para assentos infantis voltados para frente com homologação universal.
L: adequado para contenções infantis específicas. Essas contenções podem ser das categorias de veículos específicos, restritas ou semi-universais.
X: o assento não é adequado para crianças neste grupo de peso.

Aviso

Nunca use um assento infantil voltado para trás no assento do passageiro dianteiro se o airbag do passageiro estiver ativado.

^[1] A extensão da almofada do assento deve estar sempre retraída para a instalação de assentos infantis.

^[2] Um assento infantil com pernas de apoio não deve ser instalado no assento central.

^[3] Ajuste o assento para uma posição mais elevada e, se necessário, incline a almofada do assento. Ajuste a inclinação do encosto.

^[4] A Volvo recomenda assento infantil voltado para trás para crianças neste grupo de peso.

15.5.12. Tabela para colocação dos assentos infantis i-Size

A tabela apresenta uma recomendação de quais os assentos infantis i-Size são recomendados para cada lugar e para cada tamanho de criança.

O conteúdo deste manual representa o status do manual do usuário no momento da impressão e pode não ser totalmente válido em casos futuros. Para obter mais informações, consultar a nota de isenção de responsabilidade completa na primeira página.

O assento infantil deve ser homologado de acordo com a norma UN Reg R129.

i Nota

Sempre leia a seção do manual do proprietário sobre a instalação de um assento infantil antes de instalá-lo no veículo.

Tipo de assento infantil	Assento dianteiro (com airbag desativado, apenas assentos infantis voltados para trás) ^[1]	Assento dianteiro (com airbag ativado, apenas assentos infantis voltados para frente) ^[1]	Assento traseiro, assento lateral ^[1]	Assento traseiro central
Assentos infantis i-Size	Sim ^{[2][3][4]}	Sim ^{[2][3][4]}	Sim	X

^[1] A Volvo recomenda que as crianças usem um assento infantil voltado para trás o máximo possível, pelo menos até a idade de 4 anos.

^[2] Ajuste o encosto de modo que o apoio de cabeça não interfira no assento infantil.

^[3] Para sistemas de contenção infantil com pernas de apoio, ajuste o assento para uma posição mais ereta.

^[4] Varia conforme o mercado.

15.5.13. Tabela para colocação dos assentos infantis ISOFIX

A tabela apresenta uma recomendação de quais os assentos infantis ISOFIX são recomendados para cada lugar e para cada tamanho de criança.

O assento infantil deve estar homologado de acordo com a norma UN Reg R44 e o modelo do veículo deve estar na lista de veículos do fabricante.

i Nota

Sempre leia a seção do Manual do Proprietário sobre a instalação da contenção infantil antes de instalar um sistema de contenção infantil no veículo.

Peso	Classe de tamanho ^[1]	Tipo de assento infantil	Assento dianteiro (com airbag desativado, apenas assentos infantis voltados para trás) ^{[2][3][4]}	Assento dianteiro (com airbag ativado, apenas assentos infantis voltados para a frente) ^{[2][3][4]}	Assento traseiro lateral	Assento traseiro central
Grupo 0 máx. 10 kg	E	Assento para bebês voltado para trás	IL ^[2] , X ^[5]	X	IL	X
Grupo 0+ máx. 13 kg	E	Assento para bebês voltado para trás	IL ^{[2][6]} , X ^[5]	X	IL	X
	C	Assento infantil voltado para trás				
	D	Assento infantil voltado para trás				

O conteúdo deste manual representa o status do manual do usuário no momento da impressão e pode não ser totalmente válido em casos futuros. Para obter mais informações, consultar a nota de isenção de responsabilidade completa na primeira página.

Peso	Classe de tamanho ^[1]	Tipo de assento infantil	Assento dianteiro (com airbag desativado, apenas assentos infantis voltados para trás) ^{[2] [3] [4]}	Assento dianteiro (com airbag ativado, apenas assentos infantis voltados para a frente) ^{[2] [3] [4]}	Assento traseiro lateral	Assento traseiro central
Grupo 19-18 kg	A	Assento infantil voltado para frente	X	IL ^{[2] [6] [7]} , X ^[5]	IL ^[7] , IUF ^[7]	X
	B	Assento infantil voltado para frente				
	B1	Assento infantil voltado para frente				
	C	Assento infantil voltado para trás	IL ^{[2] [6]} , X ^[5]	X	IL	X
	D	Assento infantil voltado para trás				
Grupo 2/3 15-36 kg	-	Assento infantil voltado para frente	X	IL	IL	X

IL: Adequado para determinados sistemas de contenção infantil ISOFIX. Esses sistemas de contenção infantil são os das categorias de veículos específicos, restritos ou semiuniversais.

IUF: Adequado para sistemas de contenção infantil ISOFIX voltados para frente com homologação universal para uso no grupo de peso.

X: Não é adequado para sistemas de contenção infantil ISOFIX.



Aviso

Nunca use um assento infantil voltado para trás no assento do passageiro dianteiro se o airbag do passageiro estiver ativado.



Nota

Se um assento infantil i-Size/ISOFIX não tiver classificação de tamanho, o modelo do veículo deverá ser incluído na lista de veículos para o assento infantil.



Nota

A Volvo recomenda entrar em contato com uma concessionária autorizada Volvo para obter informações sobre quais cadeiras infantis i-Size/ISOFIX são recomendadas pela Volvo.

^[1] Para assentos infantis com o sistema de fixação ISOFIX, há uma classificação de tamanho para ajudar os usuários a escolher o tipo certo de assento infantil. A classe de tamanho pode ser lida na etiqueta do assento infantil.

^[2] Funciona para a instalação de sistemas de contenção infantil i-Size e ISOFIX (IL) se o assento do passageiro estiver equipado com suportes ISOFIX (varia de acordo com o mercado) e tiver a marca i-Size. O ponto de montagem superior para sistemas de contenção infantil só está disponível para uma posição com a marca i-Size.

^[3] A extensão da almofada do assento deve estar sempre retraída para a instalação de assentos infantis.

^[4] Para sistemas de contenção infantil com pernas de apoio, ajuste o assento para uma posição mais ereta.

^[5] Aplicável se o veículo não estiver equipado com um suporte ISOFIX.

[6] Ajuste o encosto de modo que o apoio de cabeça não interfira no assento infantil.

[7] A Volvo recomenda assento infantil voltado para trás para crianças neste grupo de peso.

15.6. Etiquetas

Seu veículo possui uma série de etiquetas que fornecem informações sobre o veículo e seu uso, tais como especificações e avisos.

Etiqueta de advertência

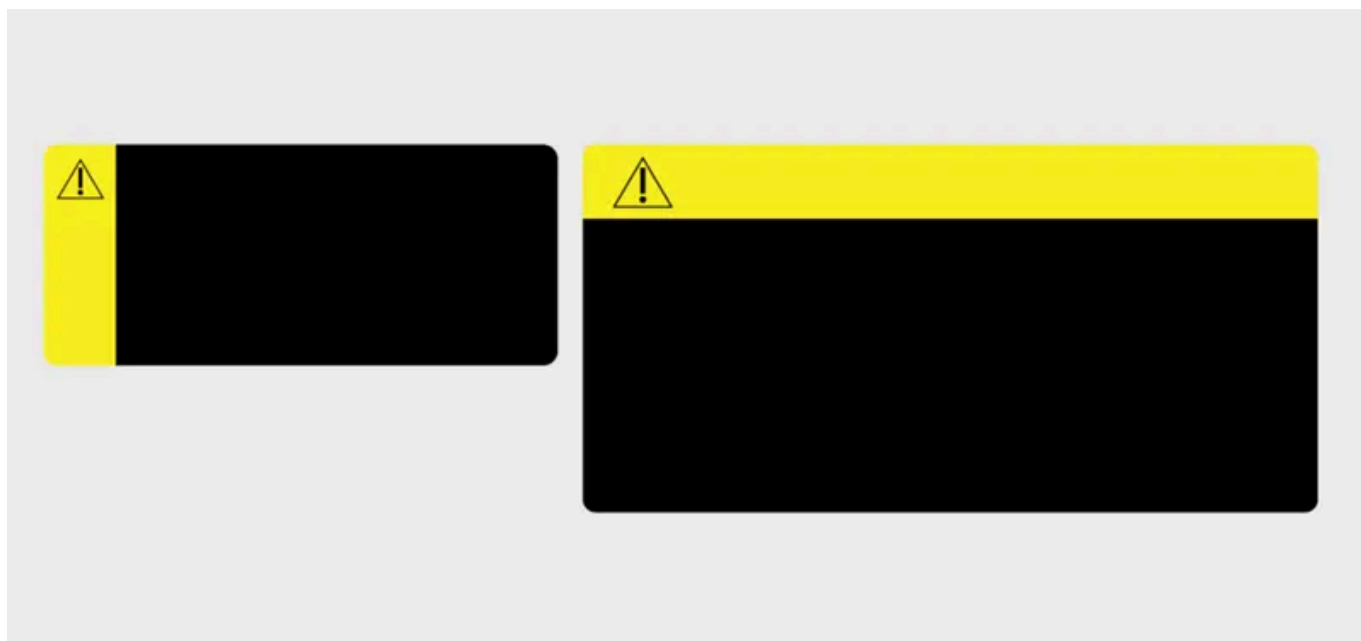

Painel de sinalização amarelo com símbolo de advertência.

Indica uma situações potencialmente perigosa que, se não evitada, pode resultar em morte ou lesão grave.

Etiqueta de aviso



Símbolo de aviso no painel de sinalização.

Indica uma situação perigosa que, se não evitada, pode resultar em danos materiais menores ou moderados.

Etiqueta de informação



Etiqueta sem painel de visualização.

Indica informação importante, mas sem risco de danos pessoais ou materiais.

 **Nota**

Etiquetas descritas

Etiquetas descritas neste manual são representações genéricas das etiquetas encontradas em torno do veículo. O manual só contém as localizações e o tipo de informações nelas contidas. Localize a etiqueta real para obter informações específicas sobre seu veículo.