

# EX30 Cross Country 2026 (25w17) Manual do usuário

Versão 2026-04-13

## Isenção de responsabilidade

Devido à natureza dinâmica de nosso produto baseado em software, o conteúdo deste PDF representa a versão mais atualizada do manual do usuário no momento da impressão. Como atualizamos e aprimoramos continuamente nosso produto, determinados conteúdos podem não refletir as informações mais atualizadas em uma instância futura. Portanto, é altamente recomendável utilizar o aplicativo do manual do usuário digital no visor central do veículo para obter as informações mais precisas e atualizadas. Também é possível acessar informações no aplicativo móvel da Volvo Cars.

Observe que se você optar por imprimir o manual, não podemos garantir a validade das informações em casos futuros, pois atualizações podem ter ocorrido desde o momento da impressão. Para garantir o mais alto nível de segurança e o uso ideal do produto, recomendamos que confie no manual do usuário digital, que pode ser facilmente acessado pelo visor central do veículo.

Esta versão para impressão é genérica e não corresponde ao seu veículo. Se houver discrepâncias entre este manual que pode ser impresso e o manual exibido no visor central do veículo, este último terá precedência.

## Conteúdo

1. [Informações ao consumidor](#)
  - 1.1 [Sobre o manual do usuário](#)
    - 1.1.1 [Leitura do manual do usuário](#)
  - 1.2 [Suporte ao cliente e informações de contato](#)
  - 1.3 [Responsabilidade do motorista](#)
  - 1.4 [Modificações, reparos e instalações de acessórios](#)
  - 1.5 [Localização do número de identificação do veículo](#)
  - 1.6 [Aprovação dos termos e condições e coleta de dados](#)
  - 1.7 [Processamento de dados registrados e coletados](#)
  - 1.8 [Sobre os serviços conectados e a política de uso adequado](#)
  - 1.9 [Mudança de propriedade do veículo](#)
  - 1.10 [Redefinição dos dados do usuário](#)
  - 1.11 [Recomendações ao mudar de regiões](#)
2. [Serviços, perfis e contas de usuário](#)
  - 2.1 [Primeira configuração do seu veículo](#)
  - 2.2 [Volvo ID](#)
    - 2.2.1 [Como criar um Volvo ID](#)
  - 2.3 [Aplicativo Volvo Cars](#)
  - 2.4 [Introdução aos serviços do Google](#)
  - 2.5 [Personalização e configurações](#)
  - 2.6 [Perfis de usuário do veículo](#)
    - 2.6.1 [Alteração de perfis](#)
    - 2.6.2 [Adicionando um perfil](#)
    - 2.6.3 [Remoção de um perfil](#)
    - 2.6.4 [Atribuição de uma chave ao perfil](#)
    - 2.6.5 [Gerenciamento de chaves atribuídas a perfis](#)
    - 2.6.6 [Restrição de acesso a um perfil](#)
    - 2.6.7 [Como adicionar uma conta a um perfil](#)
  - 2.7 [Auxiliar da Volvo](#)
    - 2.7.1 [Contato com o auxiliar da Volvo para assistência na rodovia](#)

- 2.8 Assistência de emergência
  - 2.8.1 Chamada de serviços de emergência com o botão SOS
- 3. Visor, software e telefone
  - 3.1 Visor
    - 3.1.1 Área principal do visor
      - 3.1.1.1 Visualizações do visor
      - 3.1.1.2 Símbolos de status no visor
      - 3.1.1.3 Teclado
        - 3.1.1.3.1 Alteração do idioma do teclado
        - 3.1.1.3.2 Adição e remoção de idiomas do teclado
    - 3.1.2 Área de informações do motorista do visor
      - 3.1.2.1 Símbolos de aviso e indicador
      - 3.1.2.2 Medidor da bateria
    - 3.1.3 Configurações do sistema
      - 3.1.3.1 Alteração de data e hora
      - 3.1.3.2 Alterar o idioma do sistema
      - 3.1.3.3 Alteração de unidades do sistema
    - 3.1.4 Reiniciar o visor
  - 3.2 Telefone
    - 3.2.1 Conexão do telefone com o veículo
    - 3.2.2 Uso do telefone no veículo
    - 3.2.3 Alternância entre telefones emparelhados
    - 3.2.4 Apple CarPlay
      - 3.2.4.1 Conexão do seu iPhone ao Apple CarPlay
    - 3.2.5 Android Auto™
  - 3.3 Som e mídia
    - 3.3.1 Rádio
      - 3.3.1.1 Adição de favoritos do rádio
      - 3.3.1.2 Vinculação de estações DAB e FM
    - 3.3.2 Configurações de som
    - 3.3.3 Reprodutores de mídia
  - 3.4 Aplicativos para o seu veículo
    - 3.4.1 Baixar aplicativos
    - 3.4.2 Desinstalação de aplicativos
  - 3.5 Conectividade e software
    - 3.5.1 Conexão à Internet
      - 3.5.1.1 Conexão com a Internet via Wi-Fi
    - 3.5.2 Atualizações over-the-air
  - 3.6 Controle por voz
    - 3.6.1 Utilização do controle por voz
- 4. Conforto e climatização internos
  - 4.1 Interior
    - 4.1.1 Uso do carregador sem fio
    - 4.1.2 Portas USB
    - 4.1.3 Tomada de 12 V
    - 4.1.4 Visores solares
  - 4.2 Conforto
    - 4.2.1 Ativação do modo de refrescância
    - 4.2.2 Ativação do modo de relaxamento
  - 4.3 Climatização
    - 4.3.1 Controles de climatização
      - 4.3.1.1 Ativação do aquecimento do banco

- 4.3.1.2 Ativação do aquecimento do volante de direção
    - 4.3.2 Configurações de climatização
    - 4.3.3 Temperatura e ar condicionado
      - 4.3.3.1 Ativação do ar condicionado
      - 4.3.3.2 Configuração de temperatura
      - 4.3.3.3 Sincronização de temperatura
      - 4.3.3.4 Ativação da climatização ecológica
    - 4.3.4 Distribuição de ar e modos de climatização
      - 4.3.4.1 Ajuste das saídas de ar
      - 4.3.4.2 Ativação do modo de climatização automática
      - 4.3.4.3 Ativação do modo de climatização manual
    - 4.3.5 Gelo, condensação e desembaçadores
      - 4.3.5.1 Ativação do degelo máximo
      - 4.3.5.2 Ativação do para-brisa traseiro e do aquecimento do espelho retrovisor lateral
    - 4.3.6 Climatização interna quando estacionado
      - 4.3.6.1 Configuração do temporizador de pré-condicionamento
      - 4.3.6.2 Ativação do conforto de estacionamento
    - 4.3.7 Qualidade do ar
      - 4.3.7.1 Indicação da qualidade do ar
      - 4.3.7.2 Ativação da recirculação de ar
    - 4.3.8 Sistema de climatização
      - 4.3.8.1 Zonas de climatização
      - 4.3.8.2 Temperatura percebida e real
      - 4.3.8.3 Sensores de climatização
      - 4.3.8.4 Aquecedores
  - 4.4 Vidros e painéis de vidro
    - 4.4.1 Operação dos vidros
      - 4.4.1.1 Travamento dos vidros traseiros
    - 4.4.2 Proteção antiesmagamento
    - 4.4.3 Redefinição dos vidros
  - 4.5 Assentos
    - 4.5.1 Assentos dianteiros
      - 4.5.1.1 Ajuste dos assentos dianteiros
    - 4.5.2 Assentos traseiros
      - 4.5.2.1 Ajuste do encosto de cabeça dos assentos traseiros
      - 4.5.2.2 Remoção dos apoios de cabeça do assento traseiro
      - 4.5.2.3 Inclinação dos bancos traseiros
  - 4.6 Iluminação interna
    - 4.6.1 Ajuste das luzes de leitura
    - 4.6.2 Ajuste das luzes internas
    - 4.6.3 Ajuste da iluminação ambiente
- ## 5. Segurança
- 5.1 Resposta à colisão
  - 5.2 Assento adequado
  - 5.3 Cintos de segurança
    - 5.3.1 Fixação e ajuste do cinto de segurança
    - 5.3.2 Lembrete do cinto de segurança
  - 5.4 Airbags
    - 5.4.1 Acionamento do airbag
    - 5.4.2 Airbags dianteiros
    - 5.4.3 Airbags laterais
    - 5.4.4 Cortinas infláveis

- 5.4.5 Manutenção e assistência técnica do airbag
- 5.4.6 Etiquetas de airbag
- 5.5 Segurança infantil
  - 5.5.1 Contenção infantil
    - 5.5.1.1 Instalação da contenção infantil
      - 5.5.1.1.1 Instalação de assentos para crianças nos assentos traseiros externos
      - 5.5.1.1.2 Instalação da contenção infantil no assento traseiro central
      - 5.5.1.1.3 Instalação da contenção infantil no assento do passageiro dianteiro
    - 5.5.1.2 Pontos de fixação de contenção infantil
      - 5.5.1.2.1 Pontos de fixação ISOFIX
      - 5.5.1.2.2 Pontos de fixação do cabo superior
      - 5.5.1.2.3 Pontos de fixação do cabo inferior
    - 5.5.1.3 Contenções infantis recomendadas
    - 5.5.1.4 Tabela de visão geral de locais adequados para sistemas de contenção infantil
- 6. Entrada e segurança
  - 6.1 Chaves
    - 6.1.1 Key Tag
      - 6.1.1.1 Substituição da bateria do Key Tag
    - 6.1.2 Cartão-chave
    - 6.1.3 Chave digital
      - 6.1.3.1 Como criar uma chave digital
      - 6.1.3.2 Como excluir uma chave digital
    - 6.1.4 Localizações de leitura de chave
  - 6.2 Abertura e fechamento
    - 6.2.1 Abertura do capô
    - 6.2.2 Fechamento do capô
    - 6.2.3 Acesso do porta-malas
      - 6.2.3.1 Ajuste da altura da abertura do porta-malas
  - 6.3 Travamento e destravamento
    - 6.3.1 Ativação da trava para crianças
    - 6.3.2 Configurações para travamento e destravamento
      - 6.3.2.1 Ajuste das configurações de travamento e destravamento
    - 6.3.3 Travamento sem resposta
  - 6.4 Antifurto
    - 6.4.1 Alarme
      - 6.4.1.1 Redução da sensibilidade do alarme
- 7. Carregamento do seu veículo
  - 7.1 Tipos de carregamento
    - 7.1.1 Cabos de carregamento
  - 7.2 Configurações e visualização de carregamento
    - 7.2.1 Definição de um alvo para o nível da bateria para carregamento.
    - 7.2.2 Definição do limite de amperagem de carregamento
    - 7.2.3 Adição e gerenciamento de programações de carregamento
  - 7.3 Iniciar e parar o carregamento
    - 7.3.1 Início do carregamento de CA
    - 7.3.2 Início do carregamento de CC
    - 7.3.3 Interrupção do carregamento CA
    - 7.3.4 Interrupção do carregamento CC
    - 7.3.5 Liberação do cabo de carregamento
      - 7.3.5.1 Liberação manual do cabo de carregamento
  - 7.4 Estados e tempo de carregamento
    - 7.4.1 Tempos de carregamento

- 7.4.2 Estado de carregamento
  - 7.4.2.1 Estado de carregamento na porta de carregamento
  - 7.4.2.2 Estado de carregamento no visor
- 8. Condução
  - 8.1 Um ciclo de condução típico
  - 8.2 Aplicativo Trips
  - 8.3 Partida do veículo
    - 8.3.1 Verificações de partida
  - 8.4 Desligamento do veículo
  - 8.5 Características de condução
    - 8.5.1 Modos de condução
      - 8.5.1.1 Seleção de um modo de condução
    - 8.5.2 One pedal drive
      - 8.5.2.1 Ajuste do One pedal drive
    - 8.5.3 Ativação do deslocamento automático
    - 8.5.4 Ativação do controle em descidas
    - 8.5.5 Controle de estabilidade
      - 8.5.5.1 Desativação do controle de estabilidade eletrônico
    - 8.5.6 Suspensão
  - 8.6 Autonomia
    - 8.6.1 Informações do percurso
      - 8.6.1.1 Redefinir o medidor de percurso
  - 8.7 Direção
    - 8.7.1 Volante de direção
      - 8.7.1.1 Controles do volante de direção
        - 8.7.1.1.1 Atribuição de uma ação ao botão personalizável
      - 8.7.1.2 Ajuste da posição do volante de direção
    - 8.7.2 Ajuste da sensação de direção
  - 8.8 Freios
    - 8.8.1 Freio de pé
    - 8.8.2 Freio de estacionamento
      - 8.8.2.1 Acionamento do freio de estacionamento
    - 8.8.3 Retenção automática
    - 8.8.4 Frenagem pós-impacto
  - 8.9 Seleção da marcha
- 9. Visibilidade, espelhos e luzes externas
  - 9.1 Luzes exteriores
    - 9.1.1 Luzes de direção
      - 9.1.1.1 Seleção de um modo de iluminação primária
      - 9.1.1.2 Farol alto
        - 9.1.1.2.1 Operação do farol alto
      - 9.1.1.3 Operação dos indicadores de direção
      - 9.1.1.4 Ativação da luz de neblina traseira
      - 9.1.1.5 Ajuste da altura dos faróis
      - 9.1.1.6 Luzes de aviso de perigo
        - 9.1.1.6.1 Ativação do pisca alerta
    - 9.1.2 Luzes externas de conveniência
      - 9.1.2.1 Ativação da luz de orientação
      - 9.1.2.2 Ativação das luzes de boas-vindas
  - 9.2 Espelhos
    - 9.2.1 Ajuste dos espelhos retrovisores laterais
  - 9.3 Limpadores e lavadores

- 9.3.1 Controle dos limpadores dianteiros
- 9.3.2 Controle do limpador traseiro
- 9.3.3 Ativação dos lavadores
- 10. Suporte à condução e navegação
  - 10.1 Navegação
    - 10.1.1 Localização e seleção de um destino de navegação
  - 10.2 Detecção de arredores e tráfego
    - 10.2.1 Locais das câmeras, sensores e radares
    - 10.2.2 Detecção e limitações da câmera
    - 10.2.3 Detecção de radar e limitações
    - 10.2.4 Detecção e limitações do sensor de estacionamento
  - 10.3 Intervenções e avisos de segurança
    - 10.3.1 Avisos e mitigação de colisões
      - 10.3.1.1 Ajuste da sensibilidade dos avisos de colisão frontal
      - 10.3.1.2 Ativação e desativação dos avisos de colisão traseira
    - 10.3.2 Intervenções e avisos ao dar marcha à ré
      - 10.3.2.1 Alertas sobre tráfegos que passam atrás do veículo
        - 10.3.2.1.1 Desativação do Cross Traffic Alert traseiro
      - 10.3.2.2 Desativação da frenagem automática em marcha à ré
    - 10.3.3 Auxílio de permanência na faixa
      - 10.3.3.1 Desativação do auxílio de manutenção na faixa
      - 10.3.3.2 Desativação dos avisos de saída de faixa
    - 10.3.4 Informações sobre pontos cegos
      - 10.3.4.1 Ativação dos alertas de ponto cego
    - 10.3.5 Alertas de abertura de porta
      - 10.3.5.1 Ativação de alertas de abertura de porta
    - 10.3.6 Driver Alert (Alerta do motorista)
      - 10.3.6.1 Desativação de alertas do motorista
  - 10.4 Direção assistida
    - 10.4.1 Resposta ao excesso de velocidade
      - 10.4.1.1 Limitador de velocidade
        - 10.4.1.1.1 Ativação do limitador de velocidade
        - 10.4.1.1.2 Desativação do limitador de velocidade
        - 10.4.1.1.3 Ajuste do valor do limitador de velocidade
        - 10.4.1.1.4 Ativação do limitador de velocidade nas configurações
    - 10.4.2 Pilot Assist
      - 10.4.2.1 Estado e comunicação do Pilot Assist
      - 10.4.2.2 Ativação do Pilot Assist
      - 10.4.2.3 Desativação do Pilot Assist
      - 10.4.2.4 Ajuste da velocidade-alvo para o Pilot Assist
      - 10.4.2.5 Ativação e desativação da assistência de direção ao dirigir
      - 10.4.2.6 Mudança de faixa com o Pilot Assist
      - 10.4.2.7 Ativação do Pilot Assist nas configurações
      - 10.4.2.8 Ajuste das configurações do Pilot Assist
      - 10.4.2.9 Condições e limitações do Pilot Assist
  - 10.5 Estacionamento assistido
    - 10.5.1 Visualização de estacionamento
    - 10.5.2 Park Pilot Assist
      - 10.5.2.1 Estacionamento com o Park Pilot Assist
      - 10.5.2.2 Saída de uma vaga de estacionamento usando o Park Pilot Assist
- 11. Cenários e recomendações de condução
  - 11.1 Condições frias

- 11.1.1 Recomendações para condução no inverno
- 11.2 Recomendações sobre conduzir na água
- 11.3 Preparativos para uma viagem longa
- 11.4 Estacionamento de longa duração
- 12. Armazenamento, arrumação e rebocamento
  - 12.1 Armazenamento do compartimento de passageiros
    - 12.1.1 Porta-luvas
      - 12.1.1.1 Travamento do porta-luvas
  - 12.2 Espaço e armazenamento no porta-malas
    - 12.2.1 Prateleira de encomendas
      - 12.2.1.1 Remoção da prateleira de encomendas
    - 12.2.2 Remoção da tampa do compartimento de carga
    - 12.2.3 Armazenamento de carga no porta-malas
      - 12.2.3.1 Acesso ao compartimento de carga
  - 12.3 Armazenamento sob o capô
  - 12.4 Rebocamento de um reboque
  - 12.5 Recomendações para a carga
- 13. Cuidados e manutenção
  - 13.1 Estado do veículo
    - 13.1.1 Status e integridade da bateria
  - 13.2 Limpeza e cuidados com o exterior
    - 13.2.1 Lavagem manual da parte externa
    - 13.2.2 Lavagem do veículo em um lava-rápido automático
      - 13.2.2.1 Ativação do modo de lavagem do veículo
    - 13.2.3 Polimento e aplicação de cera
    - 13.2.4 Retoque de danos na pintura
      - 13.2.4.1 Localização do código de cor da tinta
    - 13.2.5 Danos no para-brisa
    - 13.2.6 Reabastecimento do fluido do lavador
    - 13.2.7 Limpeza dos limpadores
    - 13.2.8 Substituição das palhetas do limpador do para-brisa
    - 13.2.9 Substituição da palheta do limpador traseiro
    - 13.2.10 Ativação da posição de serviço do limpador
    - 13.2.11 Proteção contra corrosão
  - 13.3 Limpeza e cuidado internos
    - 13.3.1 Limpeza de tecidos e materiais
    - 13.3.2 Limpeza de vidros e superfícies brilhantes
      - 13.3.2.1 Ativação do modo de limpeza do visor
    - 13.3.3 Limpeza dos componentes de plástico e de metal internos
    - 13.3.4 Limpeza de tapetes
  - 13.4 Rodas e pneus
    - 13.4.1 Recomendações de roda e de pneu
      - 13.4.1.1 Armazenamento de pneus e rodas
      - 13.4.1.2 Economia dos pneus
    - 13.4.2 Designações na parede lateral do pneu
      - 13.4.2.1 Indicadores de desgaste da banda de rodagem do pneu
    - 13.4.3 Substituição de rodas
      - 13.4.3.1 Estepe
      - 13.4.3.2 Pneus de inverno
      - 13.4.3.3 Utilização de correntes para neve
    - 13.4.4 Perfurações
      - 13.4.4.1 Reparo de perfuração temporário

- 13.4.4.1.1 Uso do jogo de reparo de punção temporário
      - 13.4.4.1.2 Enchimento do pneu com o compressor de reparo de furos
    - 13.4.5 Pressão dos pneus
      - 13.4.5.1 Monitoramento da pressão dos pneus
        - 13.4.5.1.1 Limitações do monitoramento da pressão dos pneus
      - 13.4.5.2 Ajuste da pressão do pneu
  - 13.5 Baterias e elétrica de um veículo
    - 13.5.1 Bateria de tração
      - 13.5.1.1 Gerenciamento de integridade e desempenho da bateria
      - 13.5.1.2 Sistema de arrefecimento do trem de força
    - 13.5.2 Bateria de 12 V
      - 13.5.2.1 Etiquetas de bateria
    - 13.5.3 Reciclagem da bateria
    - 13.5.4 Fusíveis
  - 13.6 Ferramentas e equipamento
    - 13.6.1 Utilização do triângulo de aviso
    - 13.6.2 Fixação do gancho de reboque
  - 13.7 Levantamento do veículo
  - 13.8 Manutenção e reparos
    - 13.8.1 Agendamento de serviços ou reparos
    - 13.8.2 Porta de diagnóstico de bordo
- 14. Recuperação e imobilização do veículo
  - 14.1 Veículo danificado
  - 14.2 Mau funcionamento
  - 14.3 Veículo sem energia ou sem resposta
  - 14.4 Resgate
  - 14.5 Modo de segurança
  - 14.6 Providenciar o reboque do seu veículo
    - 14.6.1 Ativação do modo de reboque
- 15. Especificações
  - 15.1 Características gerais do veículo
    - 15.1.1 Dimensões do veículo
    - 15.1.2 Pesos
    - 15.1.3 Especificações e capacidades de rebocamento
    - 15.1.4 Especificações da barra de reboque
    - 15.1.5 Designações de tipo
  - 15.2 Especificações do trem de força
    - 15.2.1 Especificações do motor elétrico
    - 15.2.2 Desempenho
    - 15.2.3 Especificações do cabo de carregamento
    - 15.2.4 Rótulos e identificadores da porta de carregamento
  - 15.3 Especificações de rodas e pneus
    - 15.3.1 Pressões de pneu aprovadas
    - 15.3.2 Tamanhos de roda e pneu aprovados
    - 15.3.3 Índice de carga e classificação de velocidade mínimos permitidos para os pneus
  - 15.4 Especificações dos fluidos
    - 15.4.1 Especificações do fluido de freio
    - 15.4.2 Especificações do sistema de climatização
  - 15.5 Certificados e homologações
    - 15.5.1 Informações detalhadas sobre contenções infantis
    - 15.5.2 Aprovação de tipo de radar
    - 15.5.3 Aprovação de tipo da frequência de rádio do TPMS.

15.5.4 Aprovações de tipo do carregador sem fio e NFC

15.5.5 Certificação do sistema da chave

15.6 Etiquetas

# 1. Informações ao consumidor

Há muito o que aprender sobre o seu Volvo. Esta seção aborda alguns tópicos essenciais, como, por exemplo, onde você pode encontrar suporte se precisar e informações sobre determinados direitos e responsabilidades do consumidor.



Dica

## Por onde começar?

Tecnicamente, o manual inteiro é uma leitura recomendada para qualquer pessoa que esteja começando a usar o veículo. No entanto, você pode começar lendo as informações sobre como esse manual do usuário funciona para saber como encontrar o que precisa.

## Responsabilidade do motorista

As informações sobre a responsabilidade do motorista também são um bom ponto de partida para a leitura. Elas abrangem alguns princípios gerais para o uso seguro do veículo e de seus recursos.

## 1.1. Sobre o manual do usuário

Saiba como o manual do usuário se aplica ao uso do seu veículo, onde você pode encontrá-lo e como navegar em seu conteúdo.

### Uma parte importante do seu veículo

Seu veículo é um produto altamente avançado. Entretanto, como um produto bem projetado, avançado não tem que significar que é difícil de usar. O objetivo aqui é proporcionar a você uma experiência intuitiva, com interações naturais que funcionam tanto para o motorista quanto para o passageiro. Este manual foi projetado como parte do veículo, dando a você informações para uma utilização segura e eficaz. Ele é seu recurso sobre as funções e características do veículo.



Dica

## Novo usuário

Se você é novo neste veículo, dedique algum tempo para explorar as diferentes áreas do manual. Conhecer as capacidades e limitações do veículo é sua responsabilidade e uma necessidade para uma utilização segura e eficaz.

### Como manter o veículo atualizado

Certifique-se de manter o manual atualizado tendo sempre a versão mais recente. Dê uma olhada sempre que uma atualização de software introduzir alterações ou novos recursos.

### Um guia para o uso pretendido do seu veículo

O conteúdo deste manual representa o status do manual do usuário no momento da impressão e pode não ser totalmente válido em casos futuros. Para obter mais informações, consultar a nota de isenção de responsabilidade completa na primeira página.

O manual do usuário estabelece o uso pretendido do veículo, conforme definido pela Volvo. Sempre que você for direcionado ao manual, considere-o uma instrução para ter certeza de estar usando o veículo como pretendido. Essa é a recomendação, pois tanto as partes descritivas quanto as prescritivas do manual do usuário fornecem conhecimentos importantes que contribuem para uma utilização segura e eficaz.

 **Nota**

### Uso pretendido

Se você usar o veículo de uma maneira não prevista pela Volvo, isso pode afetar negativamente seu funcionamento. Isso inclui encurtar a vida de serviço do veículo e limitar sua capacidade de usar o veículo de forma segura e eficaz. Também pode afetar a validade da garantia do veículo.

A Volvo não é a única autoridade que define o uso adequado do veículo. É sua responsabilidade usar o veículo de acordo com as leis e restrições locais.

## Precisão na representação de seu veículo

O objetivo principal é que este manual descreva com precisão o modo como seu veículo funciona. No entanto, certas diferenças entre veículos produzidos não se refletem no manual, tais como as cores, os materiais e alguns equipamentos.

 **Nota**

Os veículos são equipados e adaptados para atender às necessidades específicas do mercado, bem como à legislação e exigências locais. Certas variações regionais na configuração podem não se refletir no conteúdo do manual do usuário.

## Onde encontrar o manual do usuário

O manual do usuário do seu veículo está disponível como aplicativo no visor do veículo, pelo aplicativo móvel do veículo e em [volvocars.com/intl/support](https://www.volvocars.com/intl/support) [<https://www.volvocars.com/intl/support>].

 **Nota**

### Site de suporte da Volvo

A versão do manual do usuário no site de suporte da Volvo é para um veículo totalmente equipado com todas as opções, funções e recursos disponíveis. Portanto, ela pode ser diferente deste manual do usuário devido ao que estiver disponível em seu veículo.<sup>[1]</sup>

### Suplementos impressos

O manual do usuário é totalmente digital, mas uma seleção de seu conteúdo pode ser incluída com o veículo como um suplemento impresso. A inclusão de suplementos impressos depende da região e de como o veículo é configurado.

## Aplicabilidade

 **Importante**

- Faça a manutenção e o manuseio do veículo de acordo com as recomendações da Volvo no manual do usuário. A Volvo não se responsabiliza por danos ou acidentes caso as instruções contidas neste manual sejam desconsideradas.
- É recomendável ler todas as informações ao usuário antes de dirigir pela primeira vez.
- Se encontrar informações por meio de outros canais, como o site da Volvo, que sejam diferentes das informações no seu veículo, as informações do usuário no visor do veículo serão sempre válidas.
- A Volvo trabalha continuamente para melhorar a qualidade das informações do usuário e torná-las mais acessíveis e úteis. Isso significa que as descrições e ilustrações podem mudar. A Volvo se reserva o direito de fazer alterações sem aviso prévio.
- A versão original deste manual do usuário está escrita em inglês britânico. Portanto, pode haver certas diferenças entre as descrições no manual e o veículo real.
- As descrições neste manual são baseadas nas condições gerais de uso. Lembre-se de que elas podem mudar dependendo do local, ambiente e comportamento de condução.
- Nenhuma ilustração ou texto deste manual pode ser copiado sem a permissão da Volvo.

[1] A disponibilidade pode variar entre regiões e níveis de equipamento.

---

## 1.1.1. Leitura do manual do usuário

Saiba como o conteúdo deste manual é organizado para poder encontrar o que precisar e quando precisar.

O manual do usuário do seu veículo foi desenvolvido para lhe orientar quando estiver a procura de uma informação específica e quando estiver simplesmente explorando para saber mais sobre seu veículo.

### Estrutura

Este manual do usuário é uma rede ampla de páginas de informações. Cada página possui seu próprio conteúdo e uma lista de links que levam você às páginas relacionadas. Os links podem levá-lo a subseções da seção em que você está ou a outras seções com uma conexão com o que você está lendo no momento.



Dica

### Encontrar o nível certo de informação

Às vezes a resposta para o que você procura pode não estar nos detalhes. Mover-se um nível ou dois na estrutura pode fornecer o contexto e a perspectiva de que você precisa, ou apenas uma ideia melhor de onde procurar.

### Pesquisa de informações

Você pode usar o campo de pesquisa para ter acesso mais rápido ao que está procurando.

### Todas as áreas principais

Para começar, os links de informações relacionadas nessa página incluem todas as seções principais deste manual.

## Navegação por imagens interativas

Algumas páginas do manual contêm imagens com marcadores interativos. Você pode tocar nesses marcadores para mostrar links para partes relevantes do manual. Esses marcadores interativos permitem que você explore o manual de forma mais visual.



Dica

### Introduções animadas

Algumas páginas mostram uma animação curta como introdução. Isso oferece a você algumas dicas visuais do que você espera encontrar na parte referida do manual.

## Imagens e vídeos

As imagens no manual do usuário às vezes são diagramas e destinadas a apresentar uma visão geral ou um exemplo. As imagens podem diferir do seu veículo devido ao nível do equipamento ou às exigências do mercado.

## Conteúdo destacado

Ao longo de todo este manual, você encontrará conteúdo destacado de várias maneiras.



Aviso

Conteúdos destacados como este informam principalmente sobre condições ou uso com potencial óbvio de causar danos graves à saúde.



Importante

Conteúdos destacados como este informam principalmente sobre condições ou uso com potencial óbvio de causar danos materiais graves.

 **Nota**

Conteúdo destacados como este contêm informações que podem ajudar a evitar o uso incorreto, ou informações que possam ser facilmente perdidas ou mal interpretadas.

 **Dica**

O conteúdo destacado dessa forma fornece principalmente dicas de uso ou de onde encontrar conteúdo relacionado.

## Equipamentos, acessórios e recursos

Alguns equipamentos, acessórios e recursos podem ser limitados ou estar disponíveis apenas para determinadas configurações de veículos ou mercados. Mesmo que a informação esteja disponível para você, não é uma garantia de que o equipamento, acessório ou recurso específico descrito esteja disponível em seu veículo.

 **Nota**

Podem haver diferenças na terminologia entre o manual do usuário e os materiais de marketing, vendas e anúncios.

Para obter mais informações sobre equipamentos padrão e opcionais, entre em contato com uma concessionária Volvo.

## 1.2. Suporte ao cliente e informações de contato

Caso você tenha alguma dúvida sobre seu veículo, você pode encontrar respostas ou soluções em vários lugares. Além de pesquisar o manual do usuário que está lendo agora, você pode acessar o site da Volvo, o site de suporte da Volvo ou entrar em contato com o auxiliar da Volvo.

### Website e site de suporte

O site da Volvo, [volvocars.com](https://www.volvocars.com) [<https://www.volvocars.com>], tem vários recursos de suporte ao cliente.

A seção de suporte [volvocars.com/intl/support](https://www.volvocars.com/intl/support) [<https://www.volvocars.com/intl/support>] fornece informações de contato, notícias sobre software e respostas a perguntas frequentes. Você também pode encontrar a concessionária Volvo mais próxima ou entrar em contato com a Volvo por telefone ou bate-papo.

### Auxiliar da Volvo

O auxiliar da Volvo pode oferecer ajuda em caso de pane ou se seu veículo ficar imobilizado inesperadamente. Isso inclui assistência rodoviária. O auxiliar da Volvo está disponível 24 horas por dia, 7 dias por semana.

Pressione o botão de assistência  no teto do veículo ou use o aplicativo para dispositivos móveis do veículo para entrar em contato com o auxiliar da Volvo.

# 1.3. Responsabilidade do motorista

Como motorista, você é responsável por fazer todo o possível para garantir sua própria segurança, assim como a de seus passageiros e de outros usuários da rodovia.

Seu conhecimento, suas decisões e ações determinam o grau de segurança de sua condução. Seu veículo possui recursos que, em algumas situações, podem compensar erros e falhas de julgamento. Entretanto, eles não alteram a sua responsabilidade. Esses fatores são um complemento às boas práticas do motorista pelas quais você é responsável como motorista.

Você provavelmente estudou e treinou para garantir que possui o conhecimento e as habilidades necessárias para ser um motorista seguro. Esta seção cobre alguns fatores essenciais que você pode reconhecer, tais como:

- Conduzir e usar funções de suporte à condução
- Familiarização das capacidades e limitações do veículo
- Distração do motorista
- Fadiga do motorista
- Leis e regulamentos

## Condução

Você é responsável por adaptar sua condução às condições atuais, mesmo ao usar funções de suporte à condução. Isso inclui adaptar sua distância de outros veículos e velocidade, assim como estar pronto para reagir ao trânsito e aos perigos da estrada. As intervenções e os avisos de segurança do veículo dependem da detecção e da identificação precisas do tráfego circundante e das condições da estrada. Os sistemas de detecção não podem lidar com todas as condições de condução, tráfego, clima e estrada.

### Nota

#### Suporte à condução

As funções de suporte à condução podem auxiliar você com algumas tarefas de condução, além de melhorar a conscientização ao conduzir. Quando usadas corretamente, podem melhorar a segurança e a conveniência, mas não constituem um substituto às práticas de condução seguras. Conduza o veículo com a mesma atenção à segurança exigida por um veículo sem essas funções.

## Familiarização das capacidades e limitações do veículo

Antes de conduzir, recomenda-se a todos os condutores que se familiarizem com o veículo e com quaisquer funções e funcionalidades que possam utilizar. O motorista tem a responsabilidade de garantir que ele tenha conhecimento suficiente do veículo para utilizá-lo com segurança.

Se você tiver dúvidas sobre qualquer uma das funções do veículo ou tiver perguntas sobre seu uso pretendido, consulte o manual. Se você não encontrar as informações de que precisa, entre em contato com o suporte da Volvo.

## Distração do motorista

Distrações reduzem sua atenção e seu foco ao conduzir. Como motorista, você é sempre responsável por avaliar a segurança na realização de uma tarefa. Sua avaliação deve levar em conta a situação como um todo, assim como as condições e circunstâncias específicas que podem causar distração. Pode ser seguro ajustar o volume ao conduzir em uma estrada reta e vazia, mas não em situações mais exigentes, como em ultrapassagens.

O conteúdo deste manual representa o status do manual do usuário no momento da impressão e pode não ser totalmente válido em casos futuros. Para obter mais informações, consultar a nota de isenção de responsabilidade completa na primeira página.



#### Aviso

### Evite distrações

Qualquer tarefa que o impeça de manter sua atenção na rodovia e no tráfego ao redor deve ser realizada somente quando o veículo estiver estacionado. Os exemplos seguintes são de tarefas que não devem ser realizadas ao conduzir:

- Não segure seu telefone enquanto dirige. As leis locais frequentemente restringem ou proíbem o uso do telefone enquanto se dirige.
- Não altere manualmente a rota de navegação enquanto dirige.
- Não altere as configurações detalhadas de som durante a condução.

### Responsabilidade do motorista e características de segurança

Seu veículo tem várias características de segurança projetadas para reduzir o risco de um acidente. Elas não reduzem a responsabilidade do motorista de permanecer atento, nem a necessidade de operar o veículo da forma mais segura possível.



#### Dica

### Ajuda dos passageiros

Tarefas que correm o risco de distrair o motorista podem, muitas vezes, ser feitas por um passageiro. No entanto, certas ações simplesmente não estão disponíveis no veículo durante a condução, como ler este manual no visor. Para essas ações, você precisa estacionar o veículo.

### Controle por voz

Comandos de voz, em algumas situações, podem causar menos distrações do que realizar a mesma tarefa manualmente.

## Fadiga do motorista

O motorista é sempre responsável por estar bem descansado(a). Seu veículo possui algumas funções com capacidades para alertar você caso você mostre sinais de fadiga. É importante sempre parar e descansar quando sentir o mais leve sinal de cansaço, tenha a função fornecido um aviso ou não.

## Leis e regulamentos

O motorista é sempre responsável por conhecer e respeitar as leis e os regulamentos locais. Se estiver se dirigindo para uma região com outras leis de trânsito, certifique-se de que o veículo esteja equipado conforme exigido e leia sobre as leis que diferem das leis com as quais você está habituado(a).

## 1.4. Modificações, reparos e instalações de acessórios

Modificações<sup>[1]</sup>, reparos e instalação de acessórios ou equipamentos extras exigem conhecimento adequado e qualidade do trabalho e das peças. Do contrário, haverá o risco de prejudicar a funcionalidade e a segurança

O conteúdo deste manual representa o status do manual do usuário no momento da impressão e pode não ser totalmente válido em casos futuros. Para obter mais informações, consultar a nota de isenção de responsabilidade completa na primeira página.

do veículo. Entre em contato com uma concessionária Volvo antes de fazer qualquer alteração em seu veículo.

Para qualquer alteração <sup>[2]</sup> no veículo, a Volvo recomenda enfaticamente que:

- procure a orientação prévia de um técnico de serviço Volvo treinado e qualificado.
- o trabalho seja realizado somente por técnicos de serviço treinados e qualificados da Volvo.
- as peças e acessórios instalados sejam aprovados pela Volvo. <sup>[3]</sup>
- peças e acessórios sejam instalados de acordo com as respectivas instruções de instalação,
- estejam em conformidade com as leis e os regulamentos locais. <sup>[4]</sup>

Para obter mais informações, entre em contato com uma concessionária Volvo.



#### **Aviso**

### Os sistemas podem ser afetados negativamente

Acessórios não aprovados ou instalados incorretamente podem afetar negativamente o desempenho, a comunicação e os sistemas de segurança do seu veículo. Alguns acessórios só funcionam com software associado que precisa ser instalado no veículo.

### Instalações elétricas

Para instalações elétricas adicionais, é essencial que sejam usados pontos de conexão adequados para garantir a integridade do sistema elétrico do veículo. O veículo tem um ponto de fixação de aterramento específico designado para instalações de reposição, que é separado daqueles reservados para componentes críticos. A Volvo recomenda uma Oficina Volvo autorizada para qualquer instalação elétrica.

### Manuseio de fim de vida útil

Algumas peças do veículo são perigosas de manusear. É necessário tratamento especial ao realizar manutenção ou descarte depois que o veículo atinge o fim de sua vida útil.

- Os componentes elétricos do veículo <sup>[5]</sup> podem conter substâncias nocivas e podem fornecer correntes elétricas letais se manuseados incorretamente.
- Componentes como módulos de airbag, tensores de cinto de segurança, colunas de direção adaptáveis e baterias tipo botão podem conter materiais perclorato.



#### **Nota**

### Alterações não aprovadas e responsabilidade

A Volvo não aceita qualquer responsabilidade por danos, custos incorridos, ferimentos pessoais ou fatalidades causados por alterações no veículo <sup>[6]</sup> não aprovadas pela Volvo.

<sup>[1]</sup> Modificações incluem alterações no software do veículo, incluindo, entre outras, ajustes.

<sup>[2]</sup> ou seja, modificações, reparos e instalações de acessórios e equipamento extra.

<sup>[3]</sup> Os acessórios que não são aprovados pela Volvo podem não ter sido testados especificamente para uso em seu veículo.

[4] Aplica-se tanto ao ato de fazer a alteração quanto ao uso subsequente do veículo alterado.

[5] Como as baterias

[6] Incluindo, entre outros, modificação, reparo e instalação de acessórios ou equipamento extra.

---

## 1.5. Localização do número de identificação do veículo

Há várias maneiras de encontrar o número de identificação do veículo exclusivo do seu veículo. [1] O VIN do veículo pode ser necessário se você entrar em contato com a Volvo para esclarecer dúvidas ou problemas relacionados ao veículo.

Encontre o número de uma das seguintes maneiras:

- No visor.
- Em uma etiqueta no painel próxima à borda inferior do para-brisas. Normalmente pode ser lido de fora do veículo.
- Na documentação de registro do veículo.
- Entrando em contato com um técnico de serviço que poderá recuperá-lo através do soquete de diagnóstico de bordo.

### No visor

1. Pressione o símbolo do veículo  na barra inferior e acesse **Configurações**.
2. Acesse **Sistema** → **About** → **Número VIN**.

[1] VIN

---

## 1.6. Aprovação dos termos e condições e coleta de dados

Você verá mensagens sobre diferentes termos e condições e coleta de dados [1] no visor. Sua permissão é necessária para que determinados aplicativos e serviços funcionem corretamente.

Na primeira vez que usar o veículo, um guia será aberto no visor para ajudá-lo a escolher várias configurações. Em relação ao guia, você é solicitado a concordar com diferentes tipos de termos e condições, bem como com a coleção de dados. Você também pode fazer isso posteriormente nas configurações de privacidade.

Talvez você também precise dar o seu consentimento, por exemplo, quando você:

- Usar um aplicativo ou serviço pela primeira vez
- Adicionar um novo perfil
- Sair de um perfil e excluí-lo
- Alterar a propriedade

O conteúdo deste manual representa o status do manual do usuário no momento da impressão e pode não ser totalmente válido em casos futuros. Para obter mais informações, consultar a nota de isenção de responsabilidade completa na primeira página.

- Redefinir as configurações

#### Aceitar as configurações de privacidade

1. Pressione o símbolo do veículo  na barra inferior e acesse **Configurações**.
2. Acesse **Privacidade**.

#### **Dica**

Você também pode encontrar as configurações de privacidade nas configurações de perfil.

3. Selecione a configuração de privacidade que deseja alterar e siga as instruções no visor.

#### **Nota**

##### Antes de usar a Internet

Os termos de uso devem ser aceitos uma vez por veículo para que se possa usar a Internet.

##### Serviços Volvo

Você pode gerenciar seu consentimento para o compartilhamento de dados com a Volvo aqui.

##### Compartilhamento de localização de veículos

Dê seu consentimento para que o veículo possa compartilhar sua localização. Isso é necessário se você quiser usar determinados aplicativos e funções. Por exemplo, o compartilhamento de localização é necessário para serviços remotos do veículo pelo auxiliar da Volvo e pelo aplicativo móvel do veículo, como Find my car e o aplicativo Trips.<sup>[2]</sup>

##### Análise e aprimoramento de veículos

A Análise e aprimoramento de veículos pode melhorar os serviços de pós-venda, como suporte ao cliente, planejamento de serviços e visitas a oficinas. Para que isso funcione, você precisa dar seu consentimento no visor.

<sup>[1]</sup> Os dados são coletados para oferecer melhores funções do veículo, de segurança e do aplicativo.

<sup>[2]</sup> O aplicativo Trips pode então coletar dados como posição, velocidade, quilometragem e consumo de energia do veículo.

## 1.7. Processamento de dados registrados e coletados

Determinadas informações sobre o status e a operação do veículo são registradas e coletadas por motivos de qualidade e segurança. Isso pode proporcionar uma compreensão das circunstâncias dos acidentes de trânsito envolvendo o veículo e outros cenários de uso.

## Gravador de dados de eventos(EDR)

Este veículo é equipado com um Gravador de dados de eventos. Seu objetivo principal é registrar e gravar dados relacionados a acidentes de trânsito ou situações semelhantes a colisões, tais como quando o airbag é acionado ou quando o veículo bate em um obstáculo na rodovia. Os dados são gravados a fim de aumentar a compreensão de como os sistemas de veículos funcionam nesses tipos de situações. O EDR é projetado para gravar dados relacionados aos sistemas de segurança e dinâmica do veículo por um curto período, geralmente 30 segundos ou menos.

O EDR neste veículo é projetado para gravar dados relacionados com o seguinte, em caso de acidentes de trânsito ou situações semelhantes a colisões:

- Como funcionavam os vários sistemas do veículo.
- Se o cinto de segurança do motorista e do passageiro foram apertados/tensionados.
- O uso do pedal do acelerador ou pedal do freio pelo motorista.
- A velocidade de viagem do veículo.

Isto cria um melhor entendimento sobre as circunstâncias nas quais ocorrem acidentes de trânsito, ferimentos e danos. O EDR só registra dados quando ocorre uma situação de colisão não trivial. O EDR não registra nenhum dado durante condições normais de direção. Da mesma forma, o sistema nunca registra quem está dirigindo o veículo, ou a localização geográfica do acidente ou situação de quase acidente. Entretanto, outras partes, como a polícia, poderiam utilizar os dados registrados em combinação com o tipo de informação pessoalmente identificável coletada rotineiramente após um acidente de trânsito. Equipamentos especiais e acesso ao veículo ou ao EDR são necessários para poder interpretar os dados registrados.

## Dados adicionais registrados

Além do EDR, o veículo está equipado com vários computadores projetados para verificar e monitorar continuamente o funcionamento do veículo. Eles podem registrar dados durante condições normais de direção, mas, em particular, registrar falhas que afetam a operação e a funcionalidade do veículo, ou na ativação da função de suporte à condução ativo do veículo.

Alguns dos dados registrados são necessários para permitir que os técnicos de serviço e manutenção possam diagnosticar e remediar quaisquer falhas que tenham ocorrido no veículo. As informações registradas também são necessárias para permitir que a Volvo satisfaça às exigências legais estabelecidas nas leis e pelas autoridades governamentais. As informações registradas no veículo são armazenadas em seu computador até que o veículo seja consertado ou reparado.

Além do acima mencionado, as informações registradas podem ser utilizadas de forma combinada para pesquisa e desenvolvimento de produtos com o objetivo de melhorar continuamente a segurança e a qualidade dos veículos Volvo.

A Volvo não contribuirá para que as informações acima descritas sejam divulgadas a terceiros sem o consentimento do proprietário do veículo. Para cumprir a legislação e os regulamentos nacionais, a Volvo pode ser forçada a divulgar informações desta natureza à polícia ou a outras autoridades que possam fazer valer um direito legal de acesso a tais informações. O equipamento técnico especial ao qual a Volvo e as oficinas que firmaram acordos com a Volvo têm acesso é necessário para poder ler e interpretar os dados gravados. A Volvo é responsável por assegurar que as informações, que são transferidas para a Volvo durante a manutenção e o serviço, sejam armazenadas e gerenciadas com segurança e que sua administração esteja em conformidade com as exigências legais relevantes. Para obter mais informações, entre em contato com uma concessionária Volvo.

---

## 1.8. Sobre os serviços conectados e a política de uso adequado

O uso dos serviços conectados do seu veículo está sujeito a determinadas condições.

O conteúdo deste manual representa o status do manual do usuário no momento da impressão e pode não ser totalmente válido em casos futuros. Para obter mais informações, consultar a nota de isenção de responsabilidade completa na primeira página.

## Política de uso adequado

O uso dos serviços de conectividade que fazem parte do seu veículo está sujeito a esta política de uso adequado.

Ao usar esses serviços, você concorda em não:

- enviar conteúdo que seja ilegal, obsceno, difamatório, ameaçador, assediador, odioso, racial ou etnicamente ofensivo ou de outra forma inadequado.
- usar os serviços em violação de qualquer lei aplicável.
- usar os serviços para fins comerciais.

Seu acesso a esses serviços faz parte de um acesso compartilhado. A Volvo Cars se reserva o direito de suspender seu acesso ou uso dos serviços se o seu uso envolver volumes muito altos de dados, desproporcionais aos de outros usuários. A Volvo Cars também poderá suspender seu acesso por motivos técnicos ou para proteger outras funções do seu veículo.

---

## 1.9. Mudança de propriedade do veículo

O motorista do veículo deve ser registrado junto à Volvo para usar todas as funções e serviços disponíveis. Portanto, junto com a mudança de propriedade, o proprietário atual precisa ser removido para dar acesso ao novo proprietário.

O proprietário atual precisa remover o vínculo entre o aplicativo móvel e o veículo. O novo proprietário então precisará vincular o próprio aplicativo móvel ao veículo antes de usá-lo.

### Nota

#### Redefinição do veículo

Quando o proprietário atual termina a propriedade, ocorre uma redefinição de fábrica automática do veículo. Isso significa que perfis, dados do usuário e outras configurações são removidas.

---

## 1.10. Redefinição dos dados do usuário

Você pode redefinir as configurações do sistema e os dados do usuário no visor.

Você pode redefinir as configurações do aplicativo ou as configurações de rede para seus valores padrão ou fazer uma redefinição de fábrica completa redefinindo o veículo. Se você redefinir o veículo, excluirá todos os dados dele, incluindo perfis, contas e outras configurações personalizadas.

### Nota

Somente o proprietário pode redefinir o veículo.

1. Pressione o símbolo do veículo  na barra inferior e acesse **Configurações**.
2. Acesse **Sistema** → **Redefinir opções**.
3. Selecione o que deseja redefinir e siga as instruções no visor.

Depois de redefinir o veículo, o guia de configuração iniciará automaticamente a configuração de um novo perfil de usuário.

---

## 1.11. Recomendações ao mudar de regiões

Ao mudar ou importar seu veículo para uma nova região, você precisa registrar seu veículo e a Volvo ID lá.

Para obter ajuda no registro do seu veículo em uma nova região, entre em contato com o suporte da Volvo

### **Nota**

Os serviços disponíveis podem variar com o tempo e dependem da região. Isso também pode ter um efeito quando você estiver visitando outra região temporariamente.

---

## 2. Serviços, perfis e contas de usuário

Desfrute mais do seu veículo personalizando-o, usando perfis e conectando-o ao aplicativo do telefone. Isso lhe dá acesso a mais recursos e serviços, como suporte se você estiver tendo problemas na rodovia.

### Nota

Muitos dos serviços disponíveis para o seu veículo exigem uma conta pessoal registrada, como o seu Volvo ID.

Para obter o máximo de sua experiência com o veículo:

- Conecte seu Volvo ID
- Faça o download do aplicativo para dispositivo móvel para esse veículo em seu telefone
- Defina seu perfil do usuário e personalize as configurações do veículo
- Faça login com sua conta do Google

### 2.1. Primeira configuração do seu veículo

Há um guia que ajuda você a configurar seu veículo na primeira vez que for usá-lo.

O guia de configuração do seu veículo inicia automaticamente no visor.. Ele lhe orienta na criação do perfil e em outras configurações essenciais.

### Dica

Antes de entrar no seu veículo.

Antes de começar, você precisará criar uma Volvo ID e baixar o aplicativo móvel do veículo. Isso agilizará a configuração no veículo.

O guia de configuração cobre o seguinte:

- Configurações importantes, como o idioma do sistema do seu veículo
- Configuração de perfis de usuário
- Conexão de uma chave
- Consinta nos termos e condições dos vários serviços do veículo e outros serviços de terceiros.
- Conexão do veículo com o aplicativo para dispositivos móveis

 **Nota**

Esteja estacionado(a) durante a configuração.

O veículo precisa estar parado e em P quando você passar pelo guia de configuração.

### Configuração completa

Recomendamos concluir a configuração antes de conduzir o veículo. Se você sair do guia antes de passar pelas etapas necessárias, alguns recursos estarão indisponíveis até que você volte e conclua o processo. Você também será lembrado(a) sobre a configuração da próxima vez que conduzir o veículo.

### Não tem um guia?

Se o veículo já tiver sido configurado por outra pessoa, por exemplo, um proprietário anterior, você poderá redefinir o veículo para acessar o guia de configuração novamente.

---

## 2.2. Volvo ID

Seu Volvo ID é uma conta pessoal que lhe dá acesso a vários serviços conectados ao seu veículo.

Você precisará do seu Volvo ID ao usar recursos remotos por meio do aplicativo para dispositivos móveis do veículo.

 **Nota**

Os serviços disponíveis podem variar com o tempo e dependem tanto da região quanto do nível de equipamento.

## 2.2.1. Como criar um Volvo ID

Crie seu Volvo ID no aplicativo para dispositivos móveis do veículo ou no site da Volvo.

Se quiser usar o aplicativo para dispositivos móveis para criar seu Volvo ID, certifique-se de ter a versão mais recente instalada em seu telefone.

1. Abra o aplicativo em seu telefone ou acesse [volvocars.com](https://www.volvocars.com) [<https://www.volvocars.com>].

***i* Nota**

Se você usar o site, verifique se está conectado.

2. Selecione a opção para criar um novo Volvo ID e siga as instruções.

***i* Nota**

Depois de criar seu Volvo ID, talvez seja necessário confirmar seu endereço de e-mail para ativar totalmente sua conta.

## 2.3. Aplicativo Volvo Cars

O aplicativo Volvo Cars permite controlar certas funções e interagir com o veículo por meio do seu telefone.

O aplicativo Volvo Cars está disponível para iPhone e celulares Android. Você pode baixá-lo gratuitamente na loja de aplicativos do seu telefone. O aplicativo é atualizado regularmente, portanto, certifique-se de ter a versão mais recente em seu telefone.

***i* Nota**

O aplicativo Volvo Cars e seu veículo precisam estar conectados à Internet para que todos os serviços funcionem corretamente.

Aqui estão algumas coisas que você pode fazer no aplicativo Volvo Cars:

- Travar e destravar portas
- Controlar os recursos de climatização quando estiver estacionado
- Verificar o nível da bateria, o status da trava, o status dos vidros e outros status do veículo

***i* Nota**

Os serviços disponíveis podem variar com o tempo e dependem da região.

---

## 2.4. Introdução aos serviços do Google

Fazer login com sua conta do Google proporciona uma experiência personalizada ao usar os aplicativos e serviços do Google, como o Maps.

Para fazer login na sua conta do Google e aproveitar ao máximo os serviços do Google, o veículo precisa estar conectado à Internet.

1. Se você ainda não tem uma conta do Google, acesse [accounts.google.com/signup](https://accounts.google.com/signup) [https://accounts.google.com/signup] e crie uma.
2. Faça login usando sua conta do Google pelo visor do veículo e siga as instruções.

---

## 2.5. Personalização e configurações

É possível personalizar muitos dos recursos e comportamentos do veículo acessando suas configurações.

### Onde encontrar as configurações

As configurações e os ajustes estão disponíveis nos seguintes locais:

- A aba de configurações no visor contém a maioria das configurações e ajustes do veículo. Para acessá-la, pressione o símbolo do veículo  na barra inferior e acesse **Configurações**. Há várias categorias a serem exploradas na aba.
- Algumas visualizações e aplicativos para veículos têm suas próprias seções de configurações. Abra o aplicativo ou a visualização e dê uma olhada para encontrar as opções de personalização disponíveis.
- O aplicativo para dispositivos móveis do veículo tem configurações relacionadas a recursos remotos e conectados.

### Tipos de configuração

As configurações de seu veículo se aplicam de forma diferente, dependendo do tipo. A maioria das configurações é específica para um perfil do usuário, mas algumas se aplicam a todos os usuários do veículo. Algumas configurações só estão disponíveis para ajuste quando o perfil do proprietário, que tem privilégios administrativos, está em uso.



Dica

#### Experiência personalizada

Configure perfis do usuário para todos os motoristas para obter uma experiência personalizada. Há muitas configurações específicas de perfil que são aplicadas automaticamente quando você seleciona seu perfil.

Algumas configurações são aplicadas indefinidamente a partir do momento em que você as altera, enquanto outras podem ser aplicadas apenas temporariamente, por exemplo, até o final da condução atual.

O conteúdo deste manual representa o status do manual do usuário no momento da impressão e pode não ser totalmente válido em casos futuros. Para obter mais informações, consultar a nota de isenção de responsabilidade completa na primeira página.

---

## 2.6. Perfis de usuário do veículo

Para uma experiência mais personalizada, você pode configurar perfis de usuário para diferentes motoristas.

Para acessar todos os recursos do seu veículo, você precisa configurar o perfil do proprietário. Você pode então adicionar perfis de co-motorista para mais usuários. Ter perfis de usuário individuais permite que cada motorista salve configurações e ajustes personalizados que são aplicados automaticamente quando o respectivo perfil é selecionado.

### Tipo de perfil Quem o utiliza?

<b>Proprietário</b>	O perfil do usuário permanente do proprietário do veículo.
<b>Convidado</b>	Um perfil do usuário convidado disponível para usuários temporários do veículo.
<b>Co-motorista</b>	Até quatro perfis de usuário adicionais para usuários regulares do veículo.

O proprietário possui todos os privilégios administrativos, enquanto os co-motoristas possuem alguns deles. O convidado pode fazer alguns ajustes, mas esse perfil é redefinido depois de cada ciclo de condução.

Você encontra as configurações de perfil em configurações, onde pode fazer o seguinte:

- Alternar perfis
- Alterar seu nome de perfil
- Adicionar uma conta a seu perfil
- Conectar uma chave ao seu perfil
- Ativar o bloqueio de perfil
- Visualizar e alterar suas configurações de privacidade
- Conectar o aplicativo móvel do veículo ao seu veículo
- Remover seu perfil

### Nota

O proprietário também pode gerenciar outros perfis nas respectivas configurações de perfil.

---

### 2.6.1. Alteração de perfis

Você pode alternar entre os perfis no visor.

 **Nota**

Disponível somente quando estiver parado

Você só pode mudar de perfil quando o veículo estiver parado e em P. Também não está disponível durante determinadas tarefas.

Perfil bloqueado?

Talvez você precise de um PIN, padrão ou senha para desbloquear um perfil antes de usá-lo.

1. Pressione o símbolo do veículo  na barra inferior e acesse **Configurações**.
  2. Acesse **Perfis** → **Switch profile**.
  3. Selecione seu perfil no seletor de perfis.
- > O veículo alterna para o seu perfil.

---

## 2.6.2. Adicionando um perfil

Você pode adicionar diferentes perfis no visor do veículo.

### No guia de configuração

O guia de configuração no visor contém instruções sobre como adicionar o perfil do proprietário. Você também pode adicionar outros perfis de copiloto posteriormente nas configurações de perfil.

 **Nota**

Se você não concluir o guia de configuração, alguns recursos e serviços ficarão indisponíveis.

#### Adição de um perfil nas configurações de perfil

1. Pressione o símbolo do veículo  na barra inferior e acesse **Configurações**.
2. Acesse **Perfis** → **Switch profile**.
3. Pressione **Adicionar novo perfil** e siga as instruções no visor.

## 2.6.3. Remoção de um perfil

Saiba como remover um perfil no visor.

### Nota

#### Perfil de convidado

Não é possível remover o perfil de convidado.

#### Remoção do perfil de proprietário

Você só consegue remover o perfil do proprietário redefinindo o veículo.

1. Pressione o símbolo do veículo  na barra inferior e acesse **Configurações**.
2. Acesse **Perfis** → **Gerenciar perfil** → **Remover perfil**.
3. Selecione **Remover**.

### Dica

O proprietário pode remover outros perfis se tiver acesso a eles.

Quando você remover um perfil, o veículo passará automaticamente para o perfil de convidado.

## 2.6.4. Atribuição de uma chave ao perfil

Você só pode atribuir uma chave ao seu perfil. Escolha uma chave ou cartão-chave com recurso de distância.

### No guia de configuração

Você pode atribuir sua chave ao perfil do proprietário no guia de configuração. Quando chegar a hora, coloque sua chave no leitor de NFC e siga as instruções no visor. Você também pode fazer isso posteriormente nas configurações do perfil.

#### Atribuição de uma chave a um perfil nas configurações de perfil

1. Pressione o símbolo do veículo  na barra inferior e acesse **Configurações**.
2. Acesse **Perfis** → **Acesso e privacidade** → **Conectar chave ao perfil**.
3. Pressione **Conectar** e siga as instruções no visor.

---

## 2.6.5. Gerenciamento de chaves atribuídas a perfis

Você só pode atribuir uma chave ao seu perfil. Se quiser atribuir outra chave, você precisa primeiro remover a chave conectada.

1. Pressione o símbolo do veículo  na barra inferior e acesse **Configurações**.
2. Acesse **Perfis** → **Acesso e privacidade** → **Chave conectada**.
3. Pressione **Remover**.

---

## 2.6.6. Restrição de acesso a um perfil

Você pode restringir o acesso a um perfil adicionando um bloqueio de perfil. Quando um bloqueio de perfil está ativo, você precisa de um PIN, padrão ou senha para desbloquear o perfil.

1. Pressione o símbolo do veículo  na barra inferior e acesse **Configurações**.
2. Acesse **Perfis** → **Acesso e privacidade** → **Ativar bloqueio de perfil**.
3. Pressione **Ativar**.
4. Selecione o tipo de bloqueio de sua preferência e siga as instruções no visor.

Se você quiser alterar o bloqueio de perfil, pressione **Editar**.

---

## 2.6.7. Como adicionar uma conta a um perfil

Você pode adicionar diferentes contas ao seu perfil. Isso inclui contas de aplicativos de terceiros.

1. Pressione o símbolo do veículo  na barra inferior e acesse **Configurações**.
  2. Acesse **Perfis** → **Contas** → **Adicionar nova conta**.
  3. Pressione **Adicionar**.
- > Você verá uma lista de possíveis contas a serem adicionadas.

O conteúdo deste manual representa o status do manual do usuário no momento da impressão e pode não ser totalmente válido em casos futuros. Para obter mais informações, consultar a nota de isenção de responsabilidade completa na primeira página.

4. Selecione a conta que deseja adicionar e siga as instruções no visor.

Se quiser remover uma conta do seu perfil, selecione a conta em **Contas** e pressione **Remove**.

## 2.7. Auxiliar da Volvo

O auxiliar da Volvo é um serviço que fornece assistência e acesso remoto a determinados recursos do veículo. Você pode entrar em contato com um centro de serviços de auxiliar da Volvo a qualquer momento para obter assistência.

Se tiver algum problema imprevisível na rodovia, você pode ligar para o auxiliar da Volvo. Isso inclui se:

- a bateria de seu veículo ficar sem carga
- seu veículo quebrar
- se um pneu furar.

O auxiliar da Volvo está disponível no aplicativo móvel do veículo e ao pressionar o botão de assistência  no teto do veículo.

### Nota

#### Não é para emergências

Se precisar de assistência em uma situação de emergência, pressione o botão SOS. As situações que podem exigir assistência emergencial imediata incluem acidentes de trânsito, doenças agudas e ameaças externas.

## Um serviço incluído

O auxiliar da Volvo está incluído nos novos veículos Volvo durante os primeiros anos de propriedade.<sup>[1]</sup> Para obter mais informações sobre seu veículo, entre em contato com o suporte da Volvo ou com uma concessionária Volvo.

### Nota

Se você não tiver um contrato do auxiliar da Volvo, ainda assim poderá usar o serviço por um custo extra.

## Termos e condições

O auxiliar da Volvo deve permanecer ativo enquanto o veículo for usado e a tecnologia da qual ele depende for suportada, como a conectividade da rede móvel do veículo.

Certas informações, incluindo dados pessoais, precisam ser compartilhadas com a Volvo para que se possa usar o auxiliar da Volvo. Leia mais sobre o manuseio de dados em [volvocars.com/intl/legal/privacy](https://www.volvocars.com/intl/legal/privacy).  
[\[https://www.volvocars.com/intl/legal/privacy\]](https://www.volvocars.com/intl/legal/privacy).

 **Nota**

A Volvo se reserva o direito de reduzir a funcionalidade do auxiliar da Volvo que considera não ser mais possível manter na prática.

Se um veículo permanecer sem uso por mais de um ano, considera-se que ele não está mais em uso.

Se precisar de ajuda ou tiver alguma dúvida sobre o auxiliar da Volvo, entre em contato com o suporte da Volvo.

<sup>[1]</sup> A disponibilidade e a inclusão de veículos novos variam de acordo com a região.

---

## 2.7.1. Contato com o auxiliar da Volvo para assistência na rodovia

Você pode pressionar o botão de assistência no teto do veículo para entrar em contato com o auxiliar da Volvo para obter assistência na rodovia.<sup>[1]</sup> Por exemplo, se você tiver algum problema imprevisível na rodovia, como bateria sem carga, quebra do veículo ou pneu furado.

**i Nota**

### Não é para emergências

Se precisar de assistência em uma situação de emergência, pressione o botão SOS. As situações que podem exigir assistência emergencial imediata incluem acidentes de trânsito, doenças agudas e ameaças externas.

### Uso do auxiliar da Volvo no exterior

Se você pressionar o botão de assistência  quando estiver no exterior, entrará em contato com o auxiliar da Volvo em seu país de origem.

**i Dica**

Também é possível usar o aplicativo móvel do veículo para entrar em contato com o auxiliar da Volvo.



O botão de assistência está localizado no teto, no lado direito do console suspenso.

1. Pressione e mantenha pressionado o botão de assistência por pelo menos 2 segundos.



- > O veículo faz uma chamada de voz para o auxiliar da Volvo. Ele também envia informações como sua localização e situação. A central de atendimento do auxiliar da Volvo tenta se comunicar com as pessoas no veículo para descobrir que tipo de ajuda você precisa.

**i Dica**

Se você sair da visualização da chamada durante a chamada de voz, sempre poderá pressionar o widget do telefone para retornar à visualização da chamada novamente. Você também pode encerrar a chamada de voz na visualização da chamada.

Se a chamada de voz falhar, a central de atendimento do auxiliar da Volvo poderá responder com base nas informações enviadas pelo veículo.

[1] A disponibilidade depende da região.

## 2.8. Assistência de emergência

Em uma emergência, o veículo pode conectá-lo a uma central de atendimento de emergência. Isso é feito automática ou manualmente, em resposta a colisões graves, pressionando o botão de SOS no teto. [1]

### Nota

#### Estritamente para emergências

As situações que podem exigir assistência emergencial imediata incluem acidentes de trânsito, doenças agudas e ameaças externas.

#### Desenvolvido para trabalhar após uma colisão

Para ligar para uma central de atendimento de emergência após uma colisão, é necessário que o sistema não esteja gravemente danificado. O sistema foi projetado para sobreviver a colisões graves e tem sua própria bateria de reserva, caso a fonte de alimentação regular falhe.

Quando uma chamada de emergência é feita, acontece o seguinte:

1. O veículo faz uma chamada de voz para uma central de atendimento de emergência. Ele também envia informações como sua localização e situação.
2. A central de atendimento de emergência tenta se comunicar com as pessoas no veículo para descobrir que tipo de ajuda você precisa.
3. Se a chamada de voz falhar, a central de atendimento de emergência poderá responder com base nas informações enviadas pelo veículo.

## Resposta automática a emergências

O veículo tenta automaticamente entrar em contato com uma central de atendimento de emergência se registrar uma colisão acima de um determinado nível de gravidade. [2]

### Nota

#### Não é uma emergência?

Se precisar de ajuda na rodovia, mas não estiver em uma situação de emergência, pressione o botão de assistência  para ligar para o auxiliar da Volvo. O auxiliar da Volvo pode ajudá-lo em determinadas situações, como, por exemplo, se a bateria do seu veículo ficar sem carga, se o veículo quebrar ou se houver um pneu furado.

[1] A disponibilidade varia de acordo com a região. Entre em contato com o suporte da Volvo para obter mais informações

[2] Por exemplo, quando os recursos de segurança, como airbags ou pré-tensionadores do cinto de segurança, são acionados.

## 2.8.1. Chamada de serviços de emergência com o botão SOS

Um toque longo no botão SOS no teto do veículo o conecta a uma central de atendimento de emergência. [1]

### Nota

#### Estritamente para emergências

As situações que podem exigir assistência emergencial imediata incluem acidentes de trânsito, doenças agudas e ameaças externas.

#### Não é uma emergência?

Se precisar de ajuda na rodovia, mas não estiver em uma situação de emergência, pressione o botão de assistência  para ligar para o auxiliar da Volvo. O auxiliar da Volvo pode ajudá-lo em determinadas situações, como, por exemplo, se a bateria do seu veículo ficar sem carga, se o veículo quebrar ou se houver um pneu furado.



O botão SOS está localizado no teto, no lado esquerdo do console suspenso.

1. Pressione e mantenha pressionado o botão SOS por pelo menos 2 segundos.



- > O veículo faz uma chamada de voz para uma central de atendimento de emergência. Ele também envia informações como sua localização e situação.  
A central de atendimento de emergência tenta se comunicar com as pessoas no veículo para descobrir que tipo de ajuda você precisa.

O conteúdo deste manual representa o status do manual do usuário no momento da impressão e pode não ser totalmente válido em casos futuros. Para obter mais informações, consultar a nota de isenção de responsabilidade completa na primeira página.

 **Dica**

Se você sair da visualização da chamada durante a chamada de voz, sempre poderá pressionar o widget do telefone para retornar à visualização da chamada novamente. Você também pode encerrar a chamada de voz na visualização da chamada.

Se a chamada de voz falhar, a central de atendimento de emergência poderá responder com base nas informações enviadas pelo veículo.

 **Nota**

Se pressionar o botão SOS por muito tempo, você reiniciará o sistema.

<sup>[1]</sup> A disponibilidade pode variar entre as regiões.

## 3. Visor, software e telefone

Explore como interagir com seu veículo. É aqui que você pode encontrar mais informações sobre o visor do veículo, recursos de conectividade, som e mídia, aplicativos do veículo e controle por voz.



Você pode acessar a maioria das funções de seu veículo através de seus visores, mas também há muito que você pode fazer usando o seu telefone.

Um veículo conectado à Internet torna possível o acesso remoto, além de manter o veículo atualizado através do download de atualizações de software. Entenda como tudo isso está conectado.

---

### 3.1. Visor

As diferentes áreas do visor mostram informações relativas ao veículo e à sua condução. Você também pode controlar muitas das funções do veículo interagindo com o visor.



O visor é dividido em duas áreas.

- ① A área de informações do motorista, que fica sempre na parte superior do visor.
- ② A área principal, que ocupa a maior parte do visor.

O visor fica no meio do painel de instrumentos.

#### **Aviso**

Se a área de informações do motorista desligar, não ligar ou estiver apenas parcialmente legível, você não deve usar o veículo. Isso ocorre porque o motorista não receberá avisos e informações sobre o status do veículo exibidos na área de informações do motorista, como avisos e informações relacionadas a freios, airbags ou outros sistemas de segurança. Se houver algum problema com a área de informações do motorista, entre em contato com uma Oficina Volvo autorizada.

#### **Importante**

Não use objetos pontiagudos no visor, pois eles podem causar danos.

#### **Dica**

Você pode alterar o tema e o brilho do visor em configurações.

## 3.1.1. Área principal do visor

O conteúdo deste manual representa o status do manual do usuário no momento da impressão e pode não ser totalmente válido em casos futuros. Para obter mais informações, consultar a nota de isenção de responsabilidade completa na primeira página.

Você pode controlar muitas das funções do veículo e visualizar informações detalhadas e notificações na área principal do visor.



A área principal ocupa grande parte do visor e você pode interagir com ela tocando no visor.

Recursos usados com frequência, como a climatização, a visão geral do veículo e a biblioteca de aplicativos, estão disponíveis na parte inferior da área principal.

Exemplos de funções que podem ser vistas e controladas através da área principal do visor são:

- Navegação
- Reprodutores de mídia
- Aplicativos para o seu veículo
- Telefone

---

### 3.1.1.1. Visualizações do visor

Aprenda sobre algumas das visualizações que podem ser vistas na área principal do visor.

As diferentes barras fornecem informações de status, exibem atalhos para aplicativos ou controles rápidos e permitem que você navegue pelas visualizações do visor. As visualizações principais permitem usar e acessar informações de navegação, aplicativos do veículo, status do veículo e configurações. Há também algumas visualizações especializadas para gerenciar funções específicas do veículo.

#### Barras do visor

A barra de status fica localizada na parte superior da área principal do visor, embaixo da área de informações do motorista. Ela mostra símbolos relacionados ao status e aos aplicativos do veículo, juntamente com a hora e a temperatura externa. Você







pode pressionar o lado direito da barra de status para acessar alguns controles rápidos para uma seleção de configurações do sistema, bem como para acessar o seletor de perfil e a visualização de configurações.

A barra inferior é sua principal maneira de navegar pelas visualizações do visor. Ao pressionar os símbolos, você acessa outras visualizações e funções, além de acessar a visualização de conforto e ativar o pisca alerta. A barra de status e a barra inferior estão sempre visíveis, qualquer que seja a visualização que você estiver olhando.

Em algumas visualizações, você verá a barra contextual exibida acima da barra inferior. Essa barra contém atalhos para funções ou aplicativos usados recentemente, que só aparecem quando você pode usá-los. Às vezes, esses atalhos são substituídos por controles rápidos que permitem que você controle chamadas telefônicas e mídia em andamento quando as visualizações ou os widgets associados não estão visíveis.

## Visualizações principais

A lista a seguir contém as visualizações principais que você verá e usará na área principal do visor.

<b>Visualização de boas-vindas</b>	A visualização de boas-vindas lhe dá acesso rápido a algumas das funções do veículo e ao seletor de perfil quando você entra no veículo. Ela desaparece quando você liga o veículo.
<b>Visualização de início</b>	A visualização de início mostra um mapa grande de navegação e, dessa forma, também funciona como a visualização de navegação. Há widgets com controles rápidos para mídia e telefone embaixo do mapa. Você pode ocultá-los pressionando o símbolo de início e mostrá-los novamente pressionando o símbolo mais uma vez. A visualização de início é acessada em outras visualizações pressionando o símbolo de início  na barra inferior.
<b>Biblioteca de aplicativos</b>	Você pode acessar aplicativos do veículo e a loja de aplicativos nesta visualização. Para chegar nesta visualização, pressione o símbolo da biblioteca de aplicativos  na barra inferior.
<b>Visualização de climatização</b>	Você pode alterar várias configurações de climatização nesta visualização, tais como ativar ou desativar o degelo e ajustar as configurações de ar condicionado. A visualização de climatização é acessada pressionando o símbolo de ventilador  na barra inferior.
<b>Visão geral do veículo</b>	Essa visualização dá acesso aos controles rápidos, às visualizações de status e configurações do veículo, bem como aos perfis de usuário. Elas são exibidas juntas para dar a você uma visão geral do veículo. Você acessa a visão geral do veículo pressionando o símbolo do veículo  na barra inferior.
<b>Visualização de controles rápidos</b>	Essa visualização lhe dá acesso rápido e fácil a algumas das funções do veículo, como luzes externas e ajustes do espelho retrovisor lateral. Para acessar a visualização de controles rápidos, pressione o símbolo do veículo  na barra inferior.
<b>Visualização do status do veículo</b>	Essa visualização mostra informações importantes relacionadas ao status do seu veículo, como problemas que precisam ser resolvidos e a gravidade deles. Você também acessa o manual do usuário e vê a distância total percorrida no veículo, além do vencimento de um serviço. A visualização do status do veículo pode ser acessada pressionando o símbolo do veículo  na barra inferior.
<b>Visualização de configurações</b>	Essa visualização é o local onde você acessa todas as guias de configurações e visualizações diferentes do seu veículo. Você pode acessar a visualização de configurações pressionando o símbolo do veículo  na barra inferior.

## Visualizações especializadas

As visualizações seguintes estão relacionadas a funções específicas do veículo.

<b>Visualização de conforto</b>	A visualização de conforto é exibida quando você pressiona a temperatura exibida na barra inferior. Essa visualização lhe dá acesso rápido a algumas configurações essenciais de climatização e conforto, como o controle de temperatura.
<b>Visualização de volume</b>	Você pode ajustar o volume de vários tipos de som nessa visualização. Para acessá-la, pressione o símbolo de volume  na barra inferior.
<b>Visualização de estacionamento</b>	A visualização de estacionamento contém recursos que auxiliam você a estacionar. Quando mostrada, ela ocupa grande parte da área principal do visor. Se a visualização de estacionamento não aparecer automaticamente quando você precisar, você mesmo(a) poderá acessá-la pressionando o símbolo da câmera na barra contextual, acima da barra inferior.

 **Nota**

### Sobreposição de distração do motorista

O que você pode ver e fazer na área principal do visor às vezes depende de o veículo estar em movimento ou não. Para minimizar as distrações para o motorista enquanto o veículo está em movimento, algumas visualizações podem ficar indisponíveis, tais como algumas configurações. Quando isso acontece, o visor mostra a sobreposição de distração do motorista. Quando o veículo para de se mover, a sobreposição desaparece e você consegue interagir com a visualização novamente.

## 3.1.1.2. Símbolos de status no visor

Símbolos de status são mostrados na barra de status, na parte superior da área principal do visor. Os símbolos informam sobre informações importantes do status do sistema do seu veículo.









### Tipos de símbolo

Alguns símbolos de status, como o relógio e a temperatura, sempre ficam visíveis na barra de status. Outros só ficam visíveis quando a função específica está ativa, como o carregamento sem fio, ou mesmo desativada.

 **Nota**

Certifique-se de procurar os símbolos de status com os quais você não esteja familiarizado(a). Eles talvez não sejam exibidos com nenhuma informação ou notificação extra.

Esta lista contém alguns símbolos de status que podem ser exibidos na barra de status. Não é uma lista completa e você poderá ver símbolos de status na barra de status de outros aplicativos de terceiros.

 12:31	Relógio	O relógio mostra a hora atual. Seu veículo escolhe exibir a hora no formato de 12 ou de 24 horas.
 8°C	Temperatura externa	Esta é a temperatura ambiente atual fora do veículo. Você pode escolher que a temperatura seja exibida em graus Celsius ou Fahrenheit nas configurações do veículo.
 -8°C *	Temperatura externa com flocos de neve	Esta é a temperatura ambiente atual fora do veículo. Os flocos de neve aparecem quando a temperatura externa está baixa.
	O microfone está escutando	O microfone do veículo está ativo e gravando.
	O microfone não está escutando	O microfone do veículo não está gravando.
	Nova notificação	Há uma nova notificação na central de notificações.
	Carregamento sem fio ativo	Há um dispositivo carregando no carregador sem fio.
	Bluetooth conectado	O Bluetooth está ativado e há um dispositivo conectado ao veículo.



Localização

Sua localização está sendo compartilhada.



Sinal do Wi-Fi

O Wi-Fi está ligado e ativo. O número de barras indica a força do sinal. Se não for mostrada nenhuma barra, significa que há uma conexão Wi-Fi ativa, mas não há sinal.



Sinal de Internet móvel

A Internet móvel está ativa e em uso pelo veículo. O número de barras indica a força do sinal.

5G

Internet 5G

Há uma conexão de Internet 5G ativa.

---

### 3.1.1.3. Teclado

O teclado do visor aparece quando você pode escrever texto ou números. Você pode personalizar vários dos respectivos recursos em configurações.

Você pode usar o teclado na tela para escrever texto ou números. Por exemplo, ao pesquisar um destino no aplicativo de navegação ou inserir a senha de uma rede Wi-Fi.

O layout do teclado pode mudar, dependendo do tipo de campo de inserção em que você estiver escrevendo.

O teclado é compatível com algumas maneiras alternativas de inserção de texto. Entre eles:

- Digitação deslizante
- Conversão de voz em texto
- Escrita à mão



Dica

Você pode baixar outros teclados para usar acessando a loja de aplicativos na biblioteca de aplicativos.

---

#### 3.1.1.3.1. Alteração do idioma do teclado

Você pode alterar o idioma do teclado do visor no próprio teclado.

Altere o idioma do teclado quando quiser escrever um texto em outro idioma. Isso pode ser útil quando você viajar para o exterior e precisar pesquisar um destino ou endereço no idioma local.



Nota

Para poder alterar o idioma do teclado, você precisa ter mais de um idioma disponível para o teclado. Se você só tiver um idioma disponível, o símbolo de idiomas não será mostrado no teclado.

#### Alteração do idioma para o próximo idioma disponível

1. Pressione o símbolo de idiomas  na parte inferior do teclado.
- > O idioma do teclado muda para o próximo idioma na lista de idiomas disponíveis.

#### Alteração do idioma para qualquer idioma disponível

2. Mantenha pressionado o símbolo de idiomas  na parte inferior do teclado.
- > Uma lista dos idiomas disponíveis é exibida.
3. Selecione o idioma que deseja usar.
- > O idioma do teclado muda para o idioma que você selecionar.

---



## 3.1.1.3.2. Adição e remoção de idiomas do teclado

Você pode adicionar e remover idiomas do teclado em configurações.



Você pode adicionar idiomas ao teclado na tela do visor se quiser escrever em um idioma que ainda não esteja disponível. Os idiomas também podem ser removidos do teclado se você acreditar que não precisa mais deles.

1. Pressione o símbolo do veículo  na barra inferior e acesse **configurações**.
2. Acesse **Sistema** → **Idioma e entrada** → **Keyboard**.
3. Escolha o teclado ao qual deseja fazer alterações.
4. Selecione **Idiomas**.

#### Adição de um idioma

5. Pressione o símbolo de adição  acima dos idiomas atualmente disponíveis e procure o idioma desejado.
  6. Selecione o idioma que deseja adicionar e pressione o símbolo de download. .
- > O idioma é adicionado à lista de idiomas disponíveis para uso no teclado.

#### Remoção de um idioma

7. Pressione o símbolo de edição  acima da lista de idiomas atualmente disponíveis.
  8. Selecione o idioma que deseja remover na lista de idiomas disponíveis e pressione o símbolo de lata de lixo .
- > O idioma é removido da lista de idiomas disponíveis para uso no teclado.

## 3.1.2. Área de informações do motorista do visor

A área de informações do motorista do visor mostra informações relacionadas à sua condução e ao próprio veículo.



A área de informações do motorista não é sensível ao toque, portanto, não é possível interagir com ela por meio da superfície do visor. Você pode interagir com a área de informações do motorista usando os botões do volante de direção.

Alguns exemplos de informações que podem ser exibidas na área de informações do motorista são:

- Símbolos de aviso e indicador
- Velocidade
- Informação de sinalização da estrada
- Mensagens de notificação
- Medidor da bateria
- Medidor de potência

### Modos de exibição da área de informações do motorista

Ao conduzir, há dois modos de exibição dentre os quais você pode escolher: calmo e surround. Se o botão personalizável  no volante de direção tiver a função de alternância do modo de exibição atribuída a ele, pressione o botão para alterar o modo de exibição. Você pode ler mais sobre o botão personalizável do volante de direção em uma seção separada do manual.

**Calmo** O visor mostra informações essenciais, como velocidade, nível da bateria e autonomia, além de símbolos indicador e de aviso.

**Surround** Nesse modo, você vê uma representação do veículo, seu posicionamento na estrada e outros veículos. As mesmas informações essenciais do modo Calmo também são exibidas.

 **Importante**

### Uso do modo surround

O modo surround não consegue representar perfeitamente o que realmente está acontecendo na estrada ao redor, portanto, não confie nele quando estiver dirigindo.

## 3.1.2.1. Símbolos de aviso e indicador

Os símbolos na área de informações do motorista informam o status de diferentes sistemas do seu veículo. Alguns indicam se um sistema está ativo e funcionando como deveria, e outros alertam você sobre informações importantes ou falhas detectadas.

### Tipos e cores dos símbolos

Alguns símbolos são avisos que exigem ação imediata, enquanto outros indicam o estado atual de funções específicas. A cor do símbolo significa aproximadamente o nível de importância. Os símbolos vermelhos são os mais críticos, enquanto os símbolos âmbar representam avisos e alertas menos urgentes. Símbolos de outras cores geralmente transmitem informações de estado sobre as funções do veículo.

 **Dica**

Certifique-se de procurar o significado dos símbolos com os quais você não esteja familiarizado(a). Muitos símbolos serão exibidos com uma notificação fornecendo mais informações.



Aviso do sistema de freios

Um defeito foi detectado no sistema de freios. Aja imediatamente e contate uma Oficina Volvo autorizada.

**BRAKE**

Aviso do sistema de freios

Um defeito foi detectado no sistema de freios. Aja imediatamente e contate uma Oficina Volvo autorizada.



Aviso do freio de estacionamento

A iluminação contínua indica que o freio de estacionamento está acionado. Piscando indica um defeito do freio de estacionamento.

**PARK**

Aviso do freio de estacionamento

A iluminação contínua indica que o freio de estacionamento está acionado. Piscando indica um defeito do freio de estacionamento.



Aviso de tensão baixa da bateria

A bateria do veículo está com a tensão baixa. Carregue-a o mais rápido possível.



Aviso de defeito do sistema de energia

Um defeito foi detectado no sistema de energia do veículo. Aja imediatamente e contate uma Oficina Volvo autorizada.



Lembrete do cinto de segurança

Alguém no veículo não está usando o cinto de segurança.















Aviso do SRS

Foi detectada uma falha nos airbags ou nos sistemas de segurança relacionados.



Cabo de carregamento conectado







O cabo de carregamento ainda está conectado ao veículo.

	Defeito na direção hidráulica	O sistema de direção hidráulica não está mais funcionando devido a um defeito. Pare de conduzir tão logo seja possível fazê-lo.
	Aviso do Driver Alert	Piscante indica que a função Driver Alert detecta que você está cansado(a) e deve fazer uma pausa o mais rápido possível. Uma iluminação constante indica que há uma falha detectada no sistema Driver Alert.
	Aviso de status do veículo	Há pelo menos uma notificação de nível crítico na visualização de status do veículo. Acesse a visualização de status do veículo para ver qual é o problema e resolva-o o mais rápido possível.
	Aviso de manobra evasiva	A direção é temporariamente aprimorada durante uma manobra evasiva.
	Defeito no freio automático traseiro	Há um defeito no freio automático traseiro.
	Erro do som externo artificial	Há um problema com o som externo artificial do veículo.
	Defeito do sistema de radar traseiro	Há um defeito no sistema de radar traseiro. Se o símbolo piscar, significa que há um defeito de calibração.
	Falha no sistema de prevenção de colisão traseira	Há um problema com o sistema de prevenção de colisão traseira do veículo.
	Defeito do auxílio de permanência na faixa	Há um problema com a função de auxílio de permanência na faixa.
	Defeito do limpador dianteiro	Foi detectado um defeito com os limpadores dianteiros..
	Aviso do sistema de freios	Um defeito foi detectado no sistema de freios.
<b>BRAKE</b>	Aviso do sistema de freios	Um defeito foi detectado no sistema de freios.
	Aviso do sistema de freio antitravamento	O sistema de freio antitravamento está desativado Os freios de atrito ainda funcionam, mas sem a frenagem antitravamento.
<b>ABS</b>	Aviso do sistema de freio antitravamento	O sistema de freio antitravamento está desativado Os freios de atrito ainda funcionam, mas sem a frenagem antitravamento.
	Aviso do sistema de prevenção à colisão na dianteira	Há um problema com o sistema de prevenção à colisão na dianteira do veículo.
	Aviso de pressão dos pneus	Iluminação constante indica baixa pressão dos pneus. Se houver uma falha no sistema, o símbolo piscará por um tempo curto e, depois, ficará aceso constantemente.
	Alerta do Controle de estabilidade eletrônico	Iluminação constante indica um problema com o controle de estabilidade eletrônico. Intermitente indica que o controle de estabilidade eletrônico está intervindo.
	Controle de estabilidade eletrônico desativado	O controle de estabilidade eletrônico está desativado.
	Deteção de presença no interior desativada	A função de deteção de presença no interior está desativada.
	Alerta de desempenho reduzido	O desempenho do veículo está reduzido.
	Luz de neblina traseira	A luz de neblina traseira está acesa.
	Limitação do Driver Alert System	Algo está bloqueando a visualização da câmera de monitoramento do motorista.

	Defeito da direção hidráulica	Há um defeito na direção hidráulica. O sistema de direção hidráulica está funcionando com efeito reduzido.
	Aviso de status do veículo	Há uma notificação Importante de status do veículo. Acesse a visualização de status do veículo para ver qual é o problema e resolva-o o mais rápido possível.
	Aviso de alta velocidade	Você está conduzindo acima do limite de velocidade máximo. Desacelere o veículo.
	Aviso de controle em descidas íngremes	Há um problema com a função de controle em descidas íngremes e ele está indisponível no momento.
	Defeito do auxílio de permanência na faixa	Há um problema com a função de auxílio de permanência na faixa.
	Auxílio de permanência na faixa desativado	O auxílio de permanência na faixa está desativado e a assistência de permanência na faixa não está sendo fornecida.
	Defeito do nivelamento manual	Há um problema com o nivelamento manual das luzes.
	Defeito das luzes de posição	Há um problema com as luzes de posição..
	Defeito do feixe de cruzamento	Há um problema com o feixe de cruzamento.
	Defeito do farol alto automático	Há um problema com o farol alto automático.
	Falha do farol alto manual	Há um problema com o farol alto manual.
	Farol alto automático ligado	O farol alto automático está ligado.
	Farol alto manual	O farol alto manual está ligado.
	Indicador de direção esquerdo	O indicador de direção esquerdo está ativo e indicando uma ação de virar à esquerda. Em caso de defeito do indicador de direção, o símbolo pisca duas vezes mais rápido.
	Indicador de direção direito	O indicador de direção direito está ativo e indicando uma ação de virar à direita. Em caso de defeito do indicador de direção, o símbolo pisca duas vezes mais rápido.
	Luzes de posição	As luzes de posição estão ligadas.
	O feixe de cruzamento está ativo	O feixe de cruzamento está aceso.
	A retenção automática está ativa.	A função de frenagem de retenção automática está ativa. O veículo freia automaticamente enquanto parado.
	O controle em descidas íngremes está ativo.	A função de controle em descidas íngremes está ativa e funcionando.
	O sistema de radar na traseira está ativo e funcionando	O sistema de radar na traseira está ativo e funcionando normalmente.
	Pronto	O símbolo de pronto aparece quando o veículo é colocado em uma marcha de condução. Ele desaparece quando a velocidade do veículo excede o ritmo de passeio. E reaparece sempre que o veículo desacelera abaixo do mesmo limite.
	Farol alto automático ativado	O farol alto automático está ativado e disponível para uso.

[1]

O conteúdo deste manual representa o status do manual do usuário no momento da impressão e pode não ser totalmente válido em casos futuros. Para obter mais informações, consultar a nota de isenção de responsabilidade completa na primeira página.

	Sensor de chuva	O sensor de chuva está ativo e os limpadores dianteiros estão no modo automático.
[1]		
	Driver Alert (Alerta do motorista)	A função Driver Alert detecta quando você está cansado(a) e deve fazer uma pausa.
[1]		
	Barra de reboque destravada	A barra de reboque está destravada.
[1]		
	Controle em descidas íngremes ativado	O controle em descidas íngremes está ativado, mas não está ativo no momento.
[1]		
	Defeito do reboque	Há um defeito no reboque.
[1]		
	Falha na luz do reboque	Foi detectado um defeito nas luzes do reboque durante a verificação da luz do reboque.
[1]		

[1] Dependendo do tema atual do veículo, esse símbolo pode ser uma cor diferente.

## 3.1.2.2. Medidor da bateria

O medidor da bateria mostra a porcentagem do nível de carga e a autonomia estimada do seu veículo.

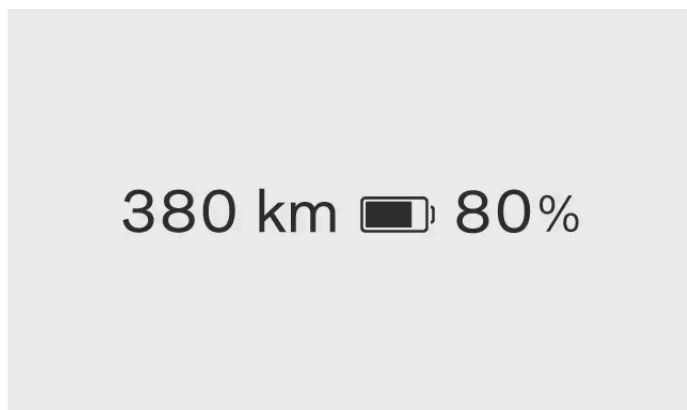

O medidor da bateria é sempre mostrado na área de informações do motorista. A cor do símbolo da bateria muda conforme o nível restante de carga na bateria.

### Bateria restante

A porcentagem da bateria indica o nível de carga restante da bateria do veículo. A autonomia estimada informa a distância que você pode percorrer com o nível de carga atual da bateria.

 **Nota**

O estilo de direção e os fatores externos, como temperaturas externas e dirigir por períodos prolongados em altas velocidades, podem ter efeitos diferentes sobre a autonomia estimada da bateria.

## Indicador de bateria fria

Quando a bateria do veículo está fria, um símbolo de floco de neve ❄ é exibido ao lado do ícone de bateria. Isso indica que a capacidade de carga e a autonomia da bateria estão reduzidas em comparação com condições normais.

Quando a bateria aquece, por exemplo, ao conduzir, o floco de neve desaparece da área de informações do motorista do visor.

---

## 3.1.3. Configurações do sistema

Você pode alterar as configurações do sistema para que o veículo exiba informações da maneira como for adequada para você.

Há várias configurações do sistema que você pode alterar, incluindo:

- Idioma do sistema
- Data e hora
- Unidades de medida
- Idiomas do teclado

---

### 3.1.3.1. Alteração de data e hora

Você pode alterar manualmente a data, a hora e o fuso horário local em configurações.

Por padrão, o veículo utiliza informações da Internet para alterar a data, a hora e o fuso horário local automaticamente para você. Você também pode alterar essas informações manualmente, bem como o formato da hora nas configurações.

1. Pressione o símbolo do veículo  na barra inferior e acesse **configurações**.
  2. Acesse **Sistema** → **Data e hora**.
  3. Se **Data e hora automáticas** e **Fuso horário automático** estiverem ativados, desative-os.
  4. Selecione a configuração desejada e faça as alterações.
- > As alterações são mostradas no visor.  
O relógio na barra de status é atualizado se você fizer alterações na configuração de hora.

 **Dica**

Para alterar o formato de hora, ative-o no formato de 24 horas ou no formato de 12 horas.

### 3.1.3.2. Alterar o idioma do sistema

Você pode alterar o idioma do sistema do veículo em configurações.

Se você desejar que o sistema do veículo esteja em um idioma diferente do atual, altere o idioma do sistema.

 **Importante**

Só selecione o idioma do sistema para um que você entenda totalmente. O veículo comunica informações e notificações críticas de segurança por meio de mensagens, portanto, você precisa ser capaz de entendê-las sempre.

1. Pressione o símbolo do veículo  na barra inferior e acesse **configurações**.
  2. Vá para **Sistema** → **Idioma e entrada** → **inputLanguage**.
  3. Escolha o idioma para o qual deseja alterar.
- > O novo idioma é mostrado no visor.

### 3.1.3.3. Alteração de unidades do sistema

Você pode alterar as unidades de medida, como velocidade e distância, nas configurações.

 **Dica**

Ao conduzir em outro país, pode ser útil alterar as unidades de medida do veículo para corresponder às unidades locais. Pode ser especialmente útil se a sinalização na estrada exibir distâncias e velocidades em unidades diferentes das atualmente exibidas em seu veículo.

1. Pressione o símbolo do veículo  na barra inferior e acesse **configurações**.
2. Acesse **Sistema** → **Unidades**.
3. Selecione as unidades de medida que deseja que o veículo exiba.

O conteúdo deste manual representa o status do manual do usuário no momento da impressão e pode não ser totalmente válido em casos futuros. Para obter mais informações, consultar a nota de isenção de responsabilidade completa na primeira página.

- > O veículo exibe as unidades no novo formato.

---

## 3.1.4. Reiniciar o visor

Você pode reiniciar o visor usando botões específicos no volante de direção.

Se você estiver tendo problemas com o visor, como o congelamento dele ou a incapacidade do veículo de se conectar à Internet, reiniciá-lo pode ser uma maneira de resolver esses problemas.

Para reiniciar o visor, o veículo deve estar parado com o freio de estacionamento aplicado.

1. Pressione e mantenha pressionados simultaneamente os botões de diminuir a velocidade definida — e diminuir o volume ▽ no volante de direção até que o visor mude.

- > O visor reinicia.

---

## 3.2. Telefone

Conecte seu telefone ao veículo via Bluetooth para poder usá-lo enquanto conduz. Quando estiver fora do veículo, você também pode usar o telefone para ler o manual ou usar alguns recursos do veículo remotamente por meio do aplicativo móvel do veículo.

### Conecte seu telefone ao veículo

Conectar seu telefone ao veículo por meio do Bluetooth permite usá-lo pela interface do veículo. Você também consegue transmitir mídia diretamente do seu telefone no veículo.

Você pode usar o controle por voz ou o visor para procurar seus contatos, fazer e receber chamadas telefônicas e responder a mensagens de texto sem nem precisar tocar no telefone.

### Outros usos do seu telefone

O uso do telefone com seu veículo não está limitado apenas a quando você está dentro do veículo. Faça o download do aplicativo para usar remotamente determinadas funções do veículo ou leia o manual do usuário quando estiver longe do veículo.

---

### 3.2.1. Conexão do telefone com o veículo

Conecte seu telefone ao veículo via Bluetooth para usá-lo por meio da interface do veículo.

O Bluetooth deve estar ativado tanto no veículo quanto no telefone para que possam ser emparelhados. Ative o Bluetooth em configurações. Certifique-se de que o telefone esteja configurado como detectável para que o veículo possa encontrá-lo ao emparelhar.

1. Pressione o símbolo do veículo  na barra inferior e acesse **configurações**.
  2. Acesse **Conectividade** → **Bluetooth**.
  3. Selecione **Adicionar** para iniciar o processo de emparelhamento.
  4. Escolha o dispositivo com o qual você deseja emparelhar com o veículo na lista de dispositivos disponíveis.
  5. Verifique se o código de confirmação no visor coincide com o mostrado no telefone.
  6. Selecione os serviços de sua preferência e, em seguida, pressione **Salvar**.
  7. Conceda a permissão do veículo para acessar o telefone nas configurações do Bluetooth e pelo visor. <sup>[1]</sup>
- > O telefone agora está conectado ao veículo. Ele conectará automaticamente da próxima vez, desde que o Bluetooth esteja ativado no telefone.

 **Nota**

Você pode ter vários telefones emparelhados com o veículo, mas só um poderá ser conectado ao veículo de cada vez. Para alterar o telefone ativo, selecione-o na lista de dispositivos emparelhados ou adicione um novo dispositivo.

<sup>[1]</sup> Você ainda poderá conectar o telefone ao veículo, mesmo que não consiga permitir o acesso do veículo aos contatos, mas a funcionalidade será reduzida.

---

## 3.2.2. Uso do telefone no veículo

Você pode usar o telefone pelo visor e pelo controle por voz.

 **Importante**

Certifique-se de seguir todas as leis e regulamentos locais sobre o uso do telefone celular ao conduzir.

### Nota





Você precisa conectar o telefone ao veículo por Bluetooth e aceitar as permissões de configurações do telefone correspondentes para poder usar esses recursos.

## Ligações

Existem algumas maneiras diferentes pelas quais você pode fazer e receber ligações telefônicas enquanto estiver em seu veículo. Você pode:

- aceitar e rejeitar chamadas recebidas usando o visor
- ligar para alguém enquanto estiver conduzindo, pedindo ao assistente digital para fazer a ligação em seu lugar.
- usar o aplicativo de telefone no veículo por meio do visor para ligar para contatos ou digitar um número de telefone usando o teclado numérico.

Quando você estiver em uma ligação, ela será mostrada no visor. Se você abrir o aplicativo de telefone do veículo quando estiver em uma ligação, poderá:

- silenciar e desfazer a ação de silenciar do microfone. 
- alterar a entrada e a saída de som, por exemplo, pelo veículo ou pelo microfone e alto-falantes do seu celular. 
- encerrar a ligação. 
- usar o teclado numérico para inserir números, por exemplo, quando solicitado(a) a selecionar uma opção em um menu. 

Se você receber uma segunda ligação enquanto estiver no meio de uma ligação, atender a segunda ligação colocará a primeira automaticamente em espera. Entretanto, você pode alternar entre as duas ligações .

## Envio de mensagens

Você pode escrever e enviar mensagens de texto por meio do assistente digital usando o controle por voz<sup>[1]</sup>. Se você receber uma mensagem de texto, uma notificação será exibida no visor com as seguintes opções:

- **Play** para ouvir o assistente digital ler a mensagem em voz alta.
- **Mute** para parar de receber novas notificações de mensagem dessa conversa específica pelo restante do tempo em que você estiver no veículo.

Você também pode ignorar a notificação e visualizá-la depois, na central de notificações.

## Olhar e procurar seus contatos

Use o aplicativo de telefone do veículo para procurar um contato específico:

- pressionando o símbolo de procura 
- acessando a guia de contatos e digitando o nome
- acessando a guia do teclado e colocando o respectivo número.

Você também pode simplesmente pedir ao assistente digital que localize o contato pelo qual está procurando.

<sup>[1]</sup> Aplica-se somente a telefones Android ou telefones com iOS 13 ou posterior.

---

### 3.2.3. Alternância entre telefones emparelhados

Você pode alterar o telefone emparelhado por Bluetooth ao qual o veículo está conectado em configurações.

O veículo pode se conectar e lembrar de vários telefones, mas só pode estar ativamente conectado a um telefone por vez.

Se você quiser alternar a conexão Bluetooth para um novo dispositivo, precisará primeiro emparelhá-lo com o veículo. Você pode fazer isso em configurações.

Antes de tentar alternar para outro dispositivo emparelhado, certifique-se de ativar o Bluetooth no dispositivo para o qual deseja mudar.

1. Pressione o símbolo do veículo  na barra inferior e acesse **configurações**.
  2. Acesse **Conectividade** → **Bluetooth** → **Dispositivos salvos**.
  3. Pressione o nome do telefone ao qual deseja se conectar.
- > Se a conexão for bem-sucedida, o nome do telefone será movido para o topo da lista de dispositivos salvos.

Se você não conseguir ver o dispositivo para o qual deseja mudar na lista de dispositivos salvos, tente emparelhá-lo com o veículo novamente.

---

### 3.2.4. Apple CarPlay

Ative o Apple CarPlay para usar seu iPhone sem fio no veículo.

O Apple CarPlay oferece outra maneira de usar o iPhone por meio da interface do veículo. Você pode usar determinados aplicativos de comunicação, navegação e mídia no seu iPhone por meio da área principal do visor, bem como por controle de voz.

 **Importante**

#### Leis e regulamentos locais

Certifique-se de seguir todas as leis e regulamentos locais sobre o uso do telefone celular ao conduzir.

#### Conteúdo do CarPlay

A Volvo não se responsabiliza pelo conteúdo disponível no Apple CarPlay.

 **Nota**

### Compatibilidade do telefone e aplicativos compatíveis

O Apple CarPlay só funciona com iPhones, mas não funciona com todos os modelos de iPhone. Para saber se o seu iPhone é compatível ou para saber mais sobre quais aplicativos são compatíveis, acesse o site da Apple

[www.apple.com/ios/carplay](https://www.apple.com/ios/carplay). [<https://www.apple.com/ios/carplay>]

 **Dica**

Mantenha seu iPhone e aplicativos atualizados com as versões mais recentes.

## Conecte seu iPhone e inicie o CarPlay

Conecte seu iPhone ao veículo via Bluetooth e ative o Apple CarPlay. Depois de configurar o CarPlay pela primeira vez, ele será iniciado automaticamente quando você conectar o telefone via Bluetooth novamente.

## Visualização do CarPlay

Você pode acessar a visualização do CarPlay abrindo o aplicativo CarPlay na biblioteca de aplicativos. Se o símbolo do CarPlay  for exibido na barra contextual, você também poderá acessar a visualização pressionando esse símbolo.

Uma vez ativa, a visualização do CarPlay ocupa toda a área principal do visor. No entanto, a barra inferior, a barra contextual e a barra de status ainda estarão visíveis o tempo todo se você quiser retornar ao sistema do próprio veículo.

## Navegação com CarPlay

Você pode usar aplicativos de navegação no seu iPhone via Apple CarPlay. Se você iniciar uma rota de navegação via CarPlay, poderá ver a orientação na visualização do CarPlay do visor.

## Usando a Siri

Se quiser usar a Siri em vez do assistente digital integrado do veículo, pressione e mantenha pressionado o botão de controle por voz  no volante enquanto o CarPlay estiver ativo.

Você pode usar a Siri para ler, escrever e enviar mensagens. A Siri lerá e escreverá mensagens no idioma selecionado nas configurações da Siri em seu iPhone. Se você escrever uma mensagem via Siri, o visor do veículo não mostrará a mensagem, mas ela será exibida no iPhone.



---

## 3.2.4.1. Conexão do seu iPhone ao Apple CarPlay

Conecte seu iPhone ao veículo via Bluetooth para começar a usar o Apple CarPlay.

O Bluetooth deve estar ativado tanto no veículo quanto no telefone para que possam ser emparelhados. Ative o Bluetooth em configurações. Certifique-se de que o telefone esteja configurado como detectável para que o veículo possa encontrá-lo ao emparelhar.

Para poder usar o CarPlay, é necessário ativar a Siri no iPhone e ter uma conexão ativa com a Internet. Você também precisa desativar o Wi-Fi do veículo, pois o CarPlay não poderá ficar ativo enquanto o Wi-Fi estiver ativado.

1. Pressione o símbolo do veículo  na barra inferior e acesse **configurações**.
  2. Acesse **Conectividade** → **Bluetooth** → **Adicionar novo dispositivo**.
  3. Pressione **Adicionar** para procurar o iPhone.
  4. Selecione seu iPhone na lista de dispositivos detectados.
  5. Verifique se o código de confirmação no visor coincide com o mostrado no telefone.
  6. Em seu iPhone, concorde em usar o CarPlay.
  7. No visor do veículo, leia e aceite os termos e condições do CarPlay.
- > Seu iPhone é conectado ao CarPlay e a visualização do CarPlay é aberta no visor do veículo. Um símbolo do CarPlay  também aparece na barra de status para indicar que o CarPlay está ativo.

O CarPlay será iniciado automaticamente na próxima vez que você conectar seu iPhone via Bluetooth.

 **Dica**

Você pode se desconectar do CarPlay e manter o iPhone conectado ao veículo pressionando o símbolo do CarPlay  ao lado do nome do dispositivo nas configurações de Bluetooth do veículo.

## 3.2.5. Android Auto™

Conecte seu telefone por meio do Bluetooth e ative o Android Auto™ para usar seu telefone Android™ no veículo.

O Android Auto oferece outra maneira de usar seu telefone Android por meio da interface do veículo. Com o Android Auto, você pode acessar com segurança os aplicativos de comunicação, navegação e mídia do seu telefone por meio do visor e dos botões do volante de direção.

 **Importante**

### Leis e regulamentos locais

Certifique-se de seguir todas as leis e regulamentos locais sobre o uso do telefone celular ao conduzir.

### Conteúdo do Android Auto

A Volvo não se responsabiliza pelo conteúdo disponível no Android Auto.

 **Nota**

### Compatibilidade do telefone e aplicativos compatíveis

O Android Auto só funciona com telefones Android, mas não funciona com todos os modelos de telefone. Para saber se o seu telefone é compatível ou para saber mais sobre quais aplicativos são compatíveis, acesse o site do Android Auto [www.android.com/auto/](http://www.android.com/auto/) [<https://www.android.com/auto/>].

### Compatibilidade e marcas registradas do Google

Google, Android e Android Auto são marcas registradas da Google LLC. É necessário um telefone Android compatível e um plano de dados ativo compatível.

 **Dica**

### Manter seu telefone atualizado

Mantenha seu telefone e aplicativos atualizados com as versões mais recentes.

## Conecte seu telefone e inicie o Android Auto

 **Nota**

### Instale o Android Auto em seu telefone e tenha uma conexão ativa com a Internet

Para poder usar o Android Auto, você precisa ter o aplicativo Android Auto instalado no seu telefone e uma conexão ativa com a Internet.

Conecte o telefone ao veículo pelo Bluetooth. Se estiver usando o Android Auto pela primeira vez, será necessário aceitar os termos e condições no visor e, em seguida, o Android Auto será iniciado. Se você já tiver usado o Android Auto antes, ele iniciará automaticamente quando você conectar o telefone ao veículo.

## Visualização do Android Auto

Você pode acessar a visualização do Android Auto abrindo o aplicativo Android Auto na biblioteca de aplicativos. Se o símbolo do Android Auto  for exibido na barra contextual, você também poderá acessar a visualização pressionando esse símbolo.

Uma vez ativa, a visualização do Android Auto ocupa toda a área principal do visor. No entanto, a barra inferior, a barra contextual e a barra de status ainda estarão visíveis o tempo todo se você quiser retornar ao sistema do próprio veículo.

## Navegação com Android Auto

Você pode usar aplicativos de navegação em seu telefone por meio do Android Auto. Se você iniciar uma rota de navegação via Android Auto, poderá ver a orientação na área principal da visualização do Android Auto no visor. Se você estiver seguindo uma rota de navegação no aplicativo de navegação do próprio veículo e, em seguida, iniciar outra rota de navegação no Android Auto, a navegação do aplicativo do próprio veículo será encerrada.

## Usando o Google Assistant

O conteúdo deste manual representa o status do manual do usuário no momento da impressão e pode não ser totalmente válido em casos futuros. Para obter mais informações, consultar a nota de isenção de responsabilidade completa na primeira página.

Converse com o Google Assistant no Android Auto para realizar tarefas com sua voz, para que você possa manter o foco na condução. Para usar o Google Assistant, basta dizer "Ok Google" ou pressionar e manter pressionado o botão de controle por voz  no volante enquanto o Android Auto estiver ativo.

Você pode usar o Google Assistant para realizar tarefas como enviar mensagens, obter instruções de direção ou controlar mídias.

---

## 3.3. Som e mídia

Ouçá música e mídia pelo sistema de som do veículo. Você pode ajustar como ele funciona em configurações.

### Configurações de som

As configurações de som permitem alterar e ajustar uma variedade de opções de som.

### Reprodutores de rádio e mídia

Você pode ouvir rádio ao vivo pelo aplicativo de rádio pré-instalado e transmitir mídia do telefone para o veículo pelo Reprodutor de mídia via Bluetooth.



Dica

Você pode encontrar e baixar mais aplicativos de mídia de terceiros pela loja de aplicativos do veículo.

### Controle de reprodução de mídia

Você pode controlar a reprodução de mídia de várias maneiras, usando:

- controles de reprodução de mídia no visor
  - os botões do volante de direção
  - controle por voz.
- 

## 3.3.1. Rádio

Use o aplicativo de rádio pré-instalado para ouvir rádio ao vivo em seu veículo.

### Associar estações de rádio DAB e FM

A associação de DAB e FM permite que o veículo selecione automaticamente a recepção mais forte entre as fontes DAB ou FM ou estações associadas. Seu veículo vem com esse recurso já ativado, mas você pode desativá-lo nas configurações do aplicativo de rádio do veículo.

### Anúncios de rádio

O conteúdo deste manual representa o status do manual do usuário no momento da impressão e pode não ser totalmente válido em casos futuros. Para obter mais informações, consultar a nota de isenção de responsabilidade completa na primeira página.

Ao ouvir rádio, alguns anúncios podem interromper o que você está ouvindo. Os anúncios podem ser alarmes, avisos, notícias ou relativos ao trânsito e são acompanhados de uma notificação no visor. Você pode interromper o anúncio e continuar ouvindo rádio, ignorando a notificação;

Você pode escolher quais anúncios de rádio deseja ouvir nas configurações do rádio. Pressione o símbolo de configurações  na parte superior do aplicativo de rádio e, em seguida, ative ou desative a notificação. Por padrão, anúncios de rádio são ativados, porém avisos, notícias e anúncios de trânsito são desativados.

## Favoritos do rádio

Você pode adicionar estações à lista de favoritos do rádio para acessar mais rapidamente.





Dica

Você pode encontrar e baixar outros aplicativos de rádio pela loja de aplicativos.

### 3.3.1.1. Adição de favoritos do rádio

Você pode adicionar estações de rádio à lista de favoritos no aplicativo de rádio.

Adicione as estações de rádio que você escuta com frequência à lista de favoritos para agilizar o acesso. Você pode adicionar até 50 estações de rádio à lista.



1. Pressione o símbolo da biblioteca de aplicativos  na barra inferior e abra o aplicativo de rádio.
  2. Localize a estação que deseja adicionar como favorita na lista de estações de rádio atualmente disponíveis.
  3. Pressione o símbolo de estrela  à direita do nome da estação.
- > A aparência do símbolo de estrela da estação muda e a estação de rádio aparece na lista de favoritos.

Se desejar remover uma estação da lista de favoritos, basta pressionar a estrela ao lado do nome dela.

### 3.3.1.2. Vinculação de estações DAB e FM

Ative ou desative a vinculação DAB e FM nas configurações do aplicativo de rádio.

Quando uma estação FM tiver uma estação DAB correspondente, e vice-versa, elas geralmente podem ser vinculadas no aplicativo de rádio. Vincular as duas fontes de rádio permite que o veículo alterne automaticamente entre as estações DAB e FM para reproduzir a fonte com a recepção mais forte.

1. Pressione o símbolo da biblioteca de aplicativos  na barra inferior e abra o aplicativo de rádio.
  2. Pressione o símbolo de configurações  para acessar as configurações do rádio.
  3. Ative ou desative a vinculação de DAB e FM.
- > Quando desativado, o aplicativo de rádio mostra uma guia da estação de rádio. Todas as estações vinculadas na lista têm o símbolo de vínculo  abaixo de seus nomes.
- Quando desativado, o aplicativo de rádio mostra guias distintas da estação DAB e da FM. Não há nenhum símbolo de vínculo embaixo dos nomes de estação.

 **Nota**

Talvez não seja possível vincular algumas estações DAB e FM correspondentes, portanto, elas aparecerão como estações separadas.

## 3.3.2. Configurações de som

Você pode alterar e ajustar várias opções de som em configurações.

A visualização de configurações de som possui duas guias, áudio e volume.

### Guia Áudio

- Foco de som** Você pode escolher entre três configurações de foco de som: todos, motorista e traseira. Todos é a configuração padrão e não concentra o som em uma direção específica. Oferece um foco de som neutro, no qual os ocupantes dos assentos dianteiros e traseiros têm a mesma experiência de som. A configuração do motorista concentra o som em direção ao motorista, enquanto a configuração traseira concentra o som em direção aos assentos traseiros.
- QuantumLogic surround** O QuantumLogic surround oferece uma experiência de som surround. Você pode escolher o QuantumLogic surround baixo, médio ou alto, ou simplesmente desativá-lo.
- Equalizador** Acesse as configurações do equalizador na aba de áudio pressionando Equalizador. Você pode alterar o tom do som do veículo usando os seis níveis de ajuste, bem como ajustar o subwoofer. Há também quatro predefinições de EQ disponíveis dentre as quais escolher: Dinâmica, Suave, Voz e Personalizado. Quando Personalizado é selecionado, você pode redefinir os valores do equalizador para 0 pressionando Red. person..

### Guia Volume

Nessa guia, você ajusta o volume do seguinte:

- Mídia
- Tom
- Chamada
- Assistente de voz
- Navegação
- Notificações

O conteúdo deste manual representa o status do manual do usuário no momento da impressão e pode não ser totalmente válido em casos futuros. Para obter mais informações, consultar a nota de isenção de responsabilidade completa na primeira página.

- Assistente de estacionamento

A configuração de compensação de ruído ajusta automaticamente o volume do som dentro do veículo de acordo com o nível de ruído fora do veículo. Você pode selecionar os níveis de compensação baixo, médio e alto ou ativar ou desativar o recurso.

Nessa guia você também pode ativar ou desativar os sons de toque do visor.



**Aviso**

#### Aviso de volume alto

O som acima de 85 decibéis pode ser prejudicial à audição..

Lei nº 11.291/2006

---

### 3.3.3. Reprodutores de mídia

Seu veículo vem com um reprodutor de mídia pré-instalado. Você pode baixar mais aplicativos de mídia de terceiros do Google Play na biblioteca de aplicativos.

Seu veículo vem com o reprodutor de mídia via Bluetooth pré-instalado na biblioteca de aplicativos.

Use o aplicativo de mídia Bluetooth para transmitir mídia de um dispositivo conectado por Bluetooth diretamente para o veículo.

---

### 3.4. Aplicativos para o seu veículo

Todos os demais aplicativos do veículo podem ser encontrados na biblioteca de aplicativos.

Você pode acessar a biblioteca de aplicativos pressionando o respectivo símbolo na barra inferior.



Símbolo da biblioteca de aplicativos

Os aplicativos da biblioteca são mostrados em ordem cronológica, começando pelo aplicativo instalado primeiro e terminando pelo aplicativo mais recente instalado.

Alguns aplicativos vêm pré-instalados, como o Bluetooth media, o Google Maps e o Google Assistant. Você pode pesquisar e baixar novos aplicativos pelo Google Play, que podem ser acessados na biblioteca de aplicativos.

## 3.4.1. Baixar aplicativos

Baixe mais aplicativos para o seu veículo na loja de aplicativos e na biblioteca de aplicativos.

Seu veículo vem com alguns aplicativos pré instalados, mas você pode encontrar e baixar mais na loja de aplicativos.

1. Pressione o símbolo da biblioteca de aplicativos  na barra inferior.
  2. Pressione **Obter + aplic.** para acessar a loja de aplicativos.
  3. Procure o aplicativo que deseja baixar.
  4. Baixe e instale o aplicativo desejado.
- > Se o aplicativo for baixado e instalado com sucesso, ele aparecerá na biblioteca de aplicativos.

---

## 3.4.2. Desinstalação de aplicativos

Você pode desinstalar aplicativos que não queira mais usar na biblioteca de aplicativos.

 **Nota**

Aplicativos pré instalados, como telefone e rádio, não podem ser desinstalados.

1. Pressione o símbolo da biblioteca de aplicativos  na barra inferior.
  2. Encontre o aplicativo que deseja desinstalar e, depois, mantenha pressionado no aplicativo até um menu ser exibido.
  3. Selecione **Desinstalar** a partir do menu.
  4. Pressione **OK** para continuar a desinstalar o aplicativo.
- > O aplicativo é desinstalado e desaparece da biblioteca de aplicativos.

---

## 3.5. Conectividade e software

Conecte seu veículo à Internet para obter mais dele e receber atualizações de software over-the-air.

### Conectividade com a Internet

O conteúdo deste manual representa o status do manual do usuário no momento da impressão e pode não ser totalmente válido em casos futuros. Para obter mais informações, consultar a nota de isenção de responsabilidade completa na primeira página.

Conecte seu veículo à Internet por Wi-Fi ou pela conexão de rede móvel integrada do veículo.

## Atualizações de software

Atualizações over-the-air mantêm o software do seu veículo atualizado.

---

### 3.5.1. Conexão à Internet

Conectar seu veículo à Internet fornece a você acesso a mais recursos e atualizações de software over-the-air.

Há algumas maneiras de conectar seu veículo à Internet. Quando o veículo pode acessar a Internet de mais de uma maneira, ele as prioriza na seguinte ordem:

- Rede Wi-Fi
- Rede móvel

#### Wi-Fi

Você pode conectar o veículo a uma rede Wi-Fi para acessar a Internet. O veículo pode se conectar automaticamente à rede sempre que estiver ao alcance.

#### Rede móvel

Seu veículo possui um modem integrado para conexão com a rede móvel. Desde que o veículo tenha um plano de serviços de rede móvel ativo e esteja em uma área com recepção de rede, ele pode se conectar à Internet. Contate uma Oficina Volvo autorizada para obter informações sobre serviços de conectividade móvel para seu veículo.

O veículo é compatível com redes móveis até e incluindo 5G. As velocidades de rede móvel disponíveis dependem do cartão SIM instalado no veículo.

#### Nota

##### Condições e limitações da conectividade de rede móvel

- O veículo precisa estar em uma área com recepção de rede móvel.
- Os serviços de conectividade móvel devem estar ativos para a região na qual o veículo esteja localizado.
- Obstáculos, como prédios, encostas e montanhas podem enfraquecer ou bloquear o sinal de rede móvel.

### Configurações de conexão com a Internet

Você pode encontrar as configurações de conectividade no visor.

## 3.5.1.1. Conexão com a Internet via Wi-Fi

Conecte seu veículo a uma rede Wi-Fi para acessar a Internet.

1. Pressione o símbolo do veículo  na barra inferior e acesse **configurações**.
  2. Acesse **Conectividade** → **Wi-Fi**.
  3. Ative o Wi-Fi se estiver desativado.
  4. Selecione a rede Wi-Fi à qual deseja se conectar.
  5. Insira a senha da rede Wi-Fi usando o teclado do visor e pressione **Conectar**.
- > O veículo se conecta à rede Wi-Fi.

## 3.5.2. Atualizações over-the-air

Atualizações over-the-air mantêm o software do seu veículo atualizado.

### **Nota**

Para ativar atualizações over-the-air<sup>[1]</sup>, aceite o consentimento OTA no aplicativo para dispositivos móveis do veículo durante a integração ou nas configurações de privacidade do aplicativo. Não é possível ativar as atualizações ou consentir com elas por meio do visor do veículo.

Quando seu veículo está conectado à Internet, ele pode receber atualizações over-the-air para se manter atualizado. Quando você tiver ativado as atualizações de software no aplicativo para dispositivos móveis, o veículo fará o download automático das atualizações e informará quando elas poderão ser instaladas. Você receberá notificações de instalação pelo aplicativo e pelo visor do veículo.

Você também pode verificar novas atualizações do software acessando **Sistema** → **Atualização de software** em configurações.

### Instalação de atualizações de software

Quando há uma nova atualização de software disponível, o veículo baixa a atualização automaticamente, mas não a instala para você. Você precisa iniciar a instalação por conta própria, seja por meio do aplicativo para dispositivos móveis do veículo, de uma notificação no visor ou da visualização da atualização de software. A notificação só aparece no visor quando você coloca o veículo em P e desafivela seu cinto de segurança. Você pode cancelar a instalação após confirmá-la se mudar de ideia sobre instalar a atualização.

Você não pode acessar nem usar o veículo enquanto uma atualização de software estiver sendo instalada. Portanto, certifique-se de haver aproximadamente 50% de carga restante da bateria e de não precisar usar o veículo durante o processo de instalação. O veículo dará uma estimativa do tempo necessário para instalar a atualização.

 **Importante**

Pode haver atualizações que você não poderá instalar por conta própria. Se isso acontecer, contate uma Oficina Volvo autorizada para agendar um serviço.

Se houver uma falha de atualização crítica, evite conduzir o veículo e ligue para a assistência na estrada para conduzir você até uma Oficina Volvo autorizada.

 **Nota**

Não é possível instalar atualizações do software enquanto a configuração de sensibilidade reduzida do alarme está ativa.

Quando a atualização do software for concluída, seu veículo poderá aparecer como off-line no aplicativo Volvo Cars. O veículo se reconectará ao aplicativo na próxima vez que for conduzido.

## Agendamento de atualizações

Se quiser instalar uma atualização posteriormente, você pode agendar a instalação no aplicativo para dispositivos móveis e no visor. O agendamento de uma atualização define um cronômetro para quando você quiser que o veículo tente instalar a atualização, por exemplo, em 4 horas. O tempo máximo para o qual você pode agendar uma atualização é de 24 horas.

[1] OTA

## 3.6. Controle por voz

Mantenha as mãos no volante e use sua voz para interagir com o veículo por meio do assistente digital.

Com a ajuda do assistente digital, você pode usar o controle de voz para realizar tarefas, como pesquisar na internet e obter previsões climáticas. Você também pode usar a voz para interagir com o veículo e controlar uma série das funções dele, incluindo:

- Reprodutor de mídia
- Telefone
- Navegação
- Climatização

### Falar com o assistente digital

O assistente entende a fala do dia a dia, assim, você não precisa conhecer nenhum comando por voz específico para usá-lo. Você pode perguntar qualquer coisa ao assistente e ele responderá confirmando o que você disse e, em seguida, fazendo o que pediu. Ele dirá se não entender o que foi dito.

 **Nota**

- O recurso de controle por voz é fornecido por um fornecedor terceirizado. Fatores como disponibilidade, o modo de usá-lo e como ele funciona pode variar com o tempo e entre regiões.
- Uma conexão de rede fraca pode limitar o número de funções disponíveis.

## 3.6.1. Utilização do controle por voz

Use a voz para controlar e interagir com várias funções do veículo por meio do assistente digital.

A única vez que você precisa usar comandos de voz específicos para interagir com o assistente digital é quando você o ativa. Após ativar o assistente, basta falar ou dar instruções usando frases do dia a dia.

 **Nota**

O Google Assistant ainda não está disponível em todos os idiomas. Saiba mais em [support.google.com](https://support.google.com) [<https://support.google.com>] ou tente usar outro idioma, se possível.

1. Diga "Ok Google" ou "Hey Google" para ativar o Google Assistant.  
> O assistente confirma que está ouvindo.
2. Fale ou dê instruções ao assistente digital usando frases do dia a dia.

 **Dica**

### Outras maneiras de ativar

Você também pode ativar o assistente digital pressionando o botão do microfone  do lado direito do volante de direção e pelo visor.

### Fazer login em sua conta do Google

Se você fizer login com uma conta do Google, o Google Assistant será mais personalizado quando o veículo estiver online. Por exemplo, você pode ligar facilmente para contatos armazenados em seus contatos do Google ou consultar sua Google Agenda.

## 4. Conforto e climatização internos

Familiarize-se com o interior do veículo e com os controles de ajuste dos assentos, climatização e vidros.



Seu veículo é equipado com vários recursos para auxiliar em sua condução. Enquanto alguns recursos sejam principalmente para fins de conforto, outros melhoram a visibilidade. A leitura desta seção do manual pode ajudar a tornar a sua experiência de condução mais confortável.

### 4.1. Interior

Conheça o projeto do interior e seus recursos práticos, tais como porta-copos e portas de carregamento para seus dispositivos.



O conteúdo deste manual representa o status do manual do usuário no momento da impressão e pode não ser totalmente válido em casos futuros. Para obter mais informações, consultar a nota de isenção de responsabilidade completa na primeira página.

## Inspeção interna

Existem alguns locais e componentes cujos nomes e localizações é bom saber, pois são referenciados ao longo do manual.

<b>Compartimento de passageiros</b>	O compartimento de passageiros é dividido entre o compartimento de passageiros dianteiro e traseiro.
<b>Porta-malas</b>	O porta-malas, ou área de carga, é o espaço atrás dos assentos traseiros, que normalmente é acessado pela parte traseira do veículo.
<b>Painel</b>	O painel de instrumentos refere-se a todo o conjunto de painéis e componentes na frente do motorista e do passageiro dianteiro. Ele tem algumas das principais áreas de interação do seu veículo, como o visor, o volante de direção, as portas USB, as saídas de ar e o porta-luvas.
<b>Apoio do braço central</b>	O apoio do braço central fica entre os assentos dianteiros, acima do console de túnel. É onde se encontram os controles dos vidros e das travas, os compartimentos de armazenamento, um porta-copos e um painel de utilidades voltado para a traseira.
<b>Console superior</b>	O console suspenso fica no teto, contra o para-brisas. Ele fornece acesso fácil a determinadas funções importantes e indicadores de status.

### Nota

#### Como usar o porta-copos

Para acessar o porta-copos, empurre a seção dianteira inferior do apoio do braço central e solte-a. O porta-copos deslizará totalmente para fora.

A bandeja do porta-copos deve ser manuseada com cuidado para não danificá-la. Ela se retrai em duas etapas, uma para cada abertura para copo. É importante deslizar para trás uma abertura de copo por vez. Não tente forçar a bandeja para trás em um único movimento.

## 4.1.1. Uso do carregador sem fio

Use o carregador sem fio para carregar dispositivos com certificação Qi, como um telefone.



O carregador sem fio sob o visor

Para usar o carregador sem fio, seu dispositivo deve ser certificado pelo padrão de carregamento sem fio Qi. Certifique-se também de que o carregamento sem fio esteja ativado no dispositivo <sup>[1]</sup> que deseja carregar.

O conteúdo deste manual representa o status do manual do usuário no momento da impressão e pode não ser totalmente válido em casos futuros. Para obter mais informações, consultar a nota de isenção de responsabilidade completa na primeira página.



#### Aviso

O carregamento sem fio pode afetar a operação de marca-passos ou outros dispositivos médicos implantados. Se você tiver um, consulte seu médico antes de usar o sistema de carregamento sem fio.



#### Importante

##### Interferências no sinal

O veículo usa campos eletromagnéticos, Bluetooth e NFC<sup>[2]</sup>. Esses sinais podem causar interferências em outros dispositivos a determinadas distâncias. Certifique-se de saber quais podem ser esses problemas. Você pode ler mais sobre as diferentes especificações em suas seções separadas neste manual.

##### Carregamento e cartões com NFC

Evite guardar cartões ou chaves com NFC perto do carregador sem fio ao usar a função de carregamento, pois isso pode danificá-los.

Antes de carregar um dispositivo, certifique-se de não haver outros objetos no carregador.

1. Coloque o dispositivo no meio do carregador.

> O dispositivo começará a carregar.



#### Aviso

Nunca deixe o telefone no carregador sem fio ao sair do veículo.



#### Nota

- Você pode obter resultados diferentes ao carregar dispositivos diferentes. Por exemplo, o tempo necessário para iniciar o carregamento e a rapidez com que um dispositivo é totalmente carregado.
- Seu dispositivo pode aquecer durante o carregamento. Isso é normal e não há nada com que se preocupar. Se a temperatura da bateria do dispositivo ficar muito quente, o carregamento será desativado.

## Se o dispositivo não carregar

Se seu dispositivo não carregar ao ser colocado no carregador, há alguns passos que você pode tentar.

- Certifique-se de que não haja nenhum item no carregador além do dispositivo que você deseja carregar.
- Levante o dispositivo e coloque-o de volta no meio do carregador.
- Remova todos as capas ou revestimentos do dispositivo.

[1] Muitos dispositivos com certificação Qi estão sempre ativados

[2] Comunicação de campo próximo

## 4.1.2. Portas USB

Você pode usar as portas USB do veículo para carregar telefones, tablets ou outros dispositivos.

### Localização das portas USB



Localização das portas USB.

Há duas portas USB<sup>[1]</sup> sob o visor.

Há também duas portas USB<sup>[1]</sup> na parte traseira do console de túnel.

### Utilização das portas USB

Sempre desconecte os dispositivos da porta quando não estiverem em uso.

Alguns dispositivos podem esquentar durante o carregamento. Essa situação é normal.

O veículo desliga a energia das portas USB automaticamente quando você sai dele. Se você sair do veículo destravado, a tomada ficará ativa por um tempo maior antes de desligar.

#### Dica

Se desejar manter as portas USB ativas enquanto estacionado(a), leia sobre o conforto de estacionamento neste manual. Quando essa função estiver ativada, as portas USB continuarão a fornecer energia, mesmo que o veículo esteja trancado.

## Especificações da porta USB

- Tomada tipo C
- Versão 3.0
- Carga normal
  - Tensão de alimentação de 5 V
  - Alimentação de corrente máx. de 3,0 A
- Carga rápida
  - Tensão de alimentação de 9 V
  - Alimentação de corrente máxima de 2,0 A

[1] tipo C

---

### 4.1.3. Tomada de 12 V

Você pode usar a tomada de 12 V para alimentar diversos aparelhos elétricos, como uma caixa térmica.

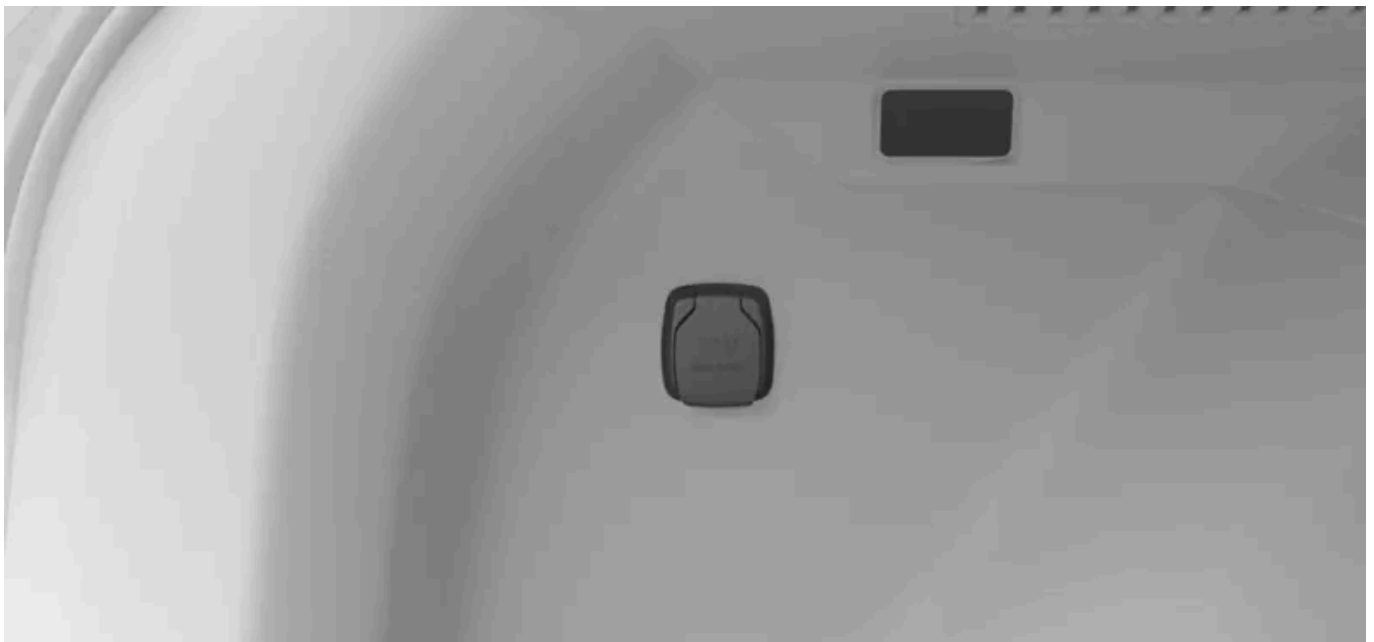

Tomada de 12 V.

A tomada elétrica de 12 V fica no lado esquerdo do porta-malas.

O veículo desliga a energia da tomada automaticamente quando você sai dele. Se você deixar o veículo destravado, a tomada ficará ativa por um tempo maior antes de desligar.

 **Dica**

Se desejar manter a tomada de 12 V ativa enquanto estacionado(a), leia sobre o conforto de estacionamento neste manual. Quando essa função estiver ativada, a tomada de 12 V continuará a fornecer energia, mesmo que o veículo esteja trancado.

Sempre desconecte os dispositivos da tomada e feche a tampa quando não estiverem em uso.

Alguns dispositivos podem aquecer quando carregados na tomada de 12 V. Isso é normal para muitos dispositivos.

 **Aviso**

A inobservância das instruções a seguir pode causar danos ou ferimentos pessoais.

- Não use dispositivos elétricos com plugues grandes e pesados. Eles podem danificar a tomada ou se soltar durante a condução.
- Não use dispositivos elétricos que possam interferir nos sistemas do veículo, como o receptor de rádio.
- Conecte apenas dispositivos sem danos e em pleno funcionamento que atendam a todos os padrões de segurança relevantes<sup>[1]</sup>.
- Fique de olho nos dispositivos conectados para evitar danos ou ferimentos em caso de mau funcionamento.
- Não conecte adaptadores ou cabos de extensão à tomada de 12 V, pois eles podem anular os recursos de segurança da tomada.
- Não exponha a tomada, conectores ou dispositivos conectados a água ou outros líquidos.
- Não toque ou use a tomada se ela parecer danificada ou tiver entrado em contato com água ou outros líquidos.

## Potência

 **Importante**

O consumo máximo de energia é de 120 W (10 A).

<sup>[1]</sup> Marcação CE, marcação UL ou marca de conformidade semelhante

## 4.1.4. Visores solares

Há quebra-sóis suspensos na frente do assento do motorista e do assento do passageiro dianteiro.



Você pode dobrar os visores para baixo e curv-los para o lado, para bloquear a luz solar que vem da lateral do veculo.

H tambm um vidro no quebra-sol com uma cobertura protetora.

---

## 4.2. Conforto

Seu veculo tem vrios recursos projetados para aumentar seu conforto ao dirigir ou estacionar.

Embora muitos dos recursos do seu veculo sejam projetados para permitir prticas de conduo seguras, outros so mais voltados para aumentar o seu conforto. Isso inclui determinados recursos climticos e modos de conforto.

### Climatizao

Seu veculo tem a capacidade de proporcionar uma climatizao confortvel no compartimento de passageiros. Ela pode resfriar, aquecer e desumidificar o ar para voc quando necessrio. H tambm recursos integrados para proporcionar uma boa qualidade do ar.

Muitos dos recursos de climatizao so automticos, enquanto outros podem ser ajustados manualmente.

### Assentos

Os assentos dianteiros do seu veculo so ajustveis. Embora uma boa postura ao dirigir seja necessria para a visibilidade e prticas de direo seguras, o ajuste do assento tambm permite maior conforto ao dirigir ou estacionar.

Em temperaturas mais frias,  bom aquecer os bancos para proporcionar uma experincia de conduo mais confortvel.  possvel ativar e ajustar o aquecimento dos bancos por meio do visor central.

### Volante de direo aquecido

O contodo deste manual representa o status do manual do usurio no momento da impresso e pode no ser totalmente vlido em casos futuros. Para obter mais informaes, consultar a nota de iseno de responsabilidade completa na primeira pgina.

O volante tem aquecimento embutido, o que pode proporcionar conforto em temperaturas mais frias. É possível ativar e ajustar o aquecimento do volante de direção por meio do visor.

## Modo de refrescância

Quando você ativa o modo de refrescância, o ar-condicionado é ligado e refresca rapidamente o ar no compartimento de passageiros. Isso pode ser especialmente bom em viagens mais longas.

## Modo de relaxamento

O modo de relaxamento pode ser ativado para criar uma atmosfera relaxante no veículo enquanto ele estiver estacionado. Quando você ativa esse modo, o banco do motorista se reclina, as luzes internas esmaecem ou apagam e o veículo trava. Você pode ativar o modo de relaxamento no visor.

## Conforto de estacionamento

O conforto de estacionamento permite que você mantenha uma climatização interna confortável em seu veículo enquanto estiver estacionado. Isso inclui manter as funções de climatização e o sistema de entretenimento ligados. Você pode ativar a função de conforto de estacionamento pelo visor. Esteja ciente, no entanto, de que a autonomia do veículo pode ser afetada se você deixar a configuração ativada por muito tempo.

---

### 4.2.1. Ativação do modo de refrescância

Você pode ativar o modo de refrescância para resfriar rapidamente o ar no veículo.

Quando você ativa o modo de refrescância, o ar-condicionado é ligado e refresca rapidamente o ar no compartimento de passageiros. Isso pode ser especialmente bom em viagens mais longas.

1. Pressione o símbolo do veículo  na barra inferior e acesse **Configurações**.
2. Acesse **Controles** → **Modos do veículo** → **Conforto**.
3. Acesse **Refrescar** and press **Iniciar**.

O modo de refrescância será desligado automaticamente quando o tempo máximo de funcionamento for atingido. Você também pode desligá-lo manualmente por meio do visor, pressionando **End**.

---

### 4.2.2. Ativação do modo de relaxamento

Ative o modo de relaxamento para criar uma atmosfera relaxante quando estiver estacionado. Você pode fazer isso por meio do visor.

Quando você ativa o modo de relaxamento:

- a posição do assento do motorista se ajusta e o encosto se reclina
- as luzes internas são esmaecidas
- todas as portas fechadas estão trancadas
- as janelas se fecham.

 **Dica**

### Personalize sua experiência de relaxamento

É possível ajustar a posição do assento e o quanto ele se reclina enquanto o modo de relaxamento estiver ativo usando os controles de ajuste do assento. Suas configurações são salvas e aplicadas na próxima vez que você ativar o modo de relaxamento.

 **Aviso**

Nunca deixe uma criança ou animal desacompanhados no veículo. Você é responsável pela segurança e bem estar deles.

Antes de ativar o modo de relaxamento, certifique-se de que os assentos traseiros estejam livres de objetos ou passageiros para que os assentos dianteiros possam se inclinar para trás com segurança.

1. Pressione o símbolo do veículo  na barra inferior e acesse **Configurações**.
  2. Acesse **Controles** → **Modos do veículo** → **Conforto** → **Relax**.
  3. Defina o temporizador para o tempo que você deseja que o modo de relaxamento permaneça ligado.
  4. Pressione **Start**.
- > O modo de relaxamento é ativado.

O modo de relaxamento desliga automaticamente quando o limite de tempo definido é atingido, quando você começa a dirigir ou quando o nível da bateria do veículo chega a 20%. Você também pode desligá-lo manualmente por meio do visor, pressionando **End**.

---

## 4.3. Climatização

Seu veículo tem a capacidade de proporcionar uma climatização confortável no compartimento de passageiros. Ele resfriará, aquecerá e desumidificará o ar para você quando necessário. Há também características embutidas que proporcionarão uma boa qualidade do ar.



Esta seção do manual aborda os vários recursos de climatização do veículo, como ar-condicionado, modos de climatização e opções de aquecimento.

---

### 4.3.1. Controles de climatização

Você consegue controlar a climatização interior do veículo de várias formas, tanto de dentro do veículo quanto do seu telefone.

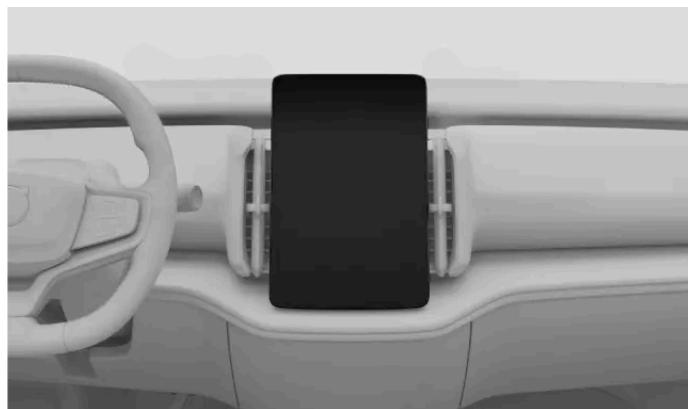



Botão do degelo no console suspenso



O aplicativo para dispositivos móveis

Aqui você pode controlar a climatização do interior do seu veículo:

- O visor
- O console suspenso
- O aplicativo móvel do veículo.

A maioria das configurações de climatização do seu veículo pode ser encontrada no visor. Há, no entanto, um botão físico no console suspenso que controla o desembaçador.



Use o aplicativo móvel do veículo para preconditionar seu veículo remotamente. Dessa forma, você pode garantir uma climatização interior confortável quando for hora de dar um passeio de veículo.

### 4.3.1.1. Ativação do aquecimento do banco

Você pode ativar a função de aquecimento do assento por meio da visualização de conforto no visor.

Em temperaturas mais frias, é bom aquecer os bancos para proporcionar uma experiência de condução mais confortável. É possível ativar e ajustar o aquecimento dos bancos por meio do visor.



#### Aviso

O aquecimento do assento não deve ser usado por pessoas que:

- têm dificuldades para perceber mudanças de temperatura devido à perda sensorial.
- tiverem problemas para controlar as configurações de aquecimento do assento.

1. Pressione o símbolo de temperatura na barra inferior.
2. Selecione o nível de aquecimento do banco de sua preferência.

Para fechar a visualização de conforto, pressione o símbolo da seta para baixo na barra inferior.



#### Dica

#### Aquecimento automático do assento

Você pode selecionar o aquecimento automático dos bancos na visualização de conforto. Isso significa que o aquecimento do banco é ajustado automaticamente.

## 4.3.1.2. Ativação do aquecimento do volante de direção

O aquecimento do volante de direção pode ser controlado por meio do visor. Você pode ativá-lo manualmente ou defini-lo para ativação automática.

Em temperaturas mais frias, é bom aquecer o volante de direção para proporcionar uma experiência de condução mais confortável. É possível ativar e ajustar o aquecimento do volante de direção por meio do visor.

1. Pressione a temperatura na barra inferior.
2. Selecione seu nível de aquecimento preferido do volante de direção.





#### Dica

#### Aquecimento automático do volante de direção

Você pode selecionar o aquecimento automático do volante na visualização de conforto. Isso significa que o aquecimento do volante é ajustado automaticamente.

## 4.3.2. Configurações de climatização

Nas configurações de climatização, você pode escolher quais funções devem ativar automaticamente quando o veículo é ligado.

Você pode acessar as configurações de climatização pressionando o símbolo do ventilador  na barra inferior e acessando as configurações .

Há uma série de funções de climatização que você pode configurar para ativar automaticamente: Entre eles:

- Notificação de qualidade do ar.
- Abra a notificação da janela.

---

## 4.3.3. Temperatura e ar condicionado

Ao usar as configurações automáticas de climatização, o sistema de climatização do veículo visa sempre proporcionar um ambiente interno confortável. Entretanto, se você quiser, sempre pode fazer ajustes de acordo com seu gosto.

O modo de climatização automática oferece um ambiente interno confortável na maioria das circunstâncias. No entanto, sempre é possível fazer ajustes. Por exemplo, você pode fazer alterações nas configurações de temperatura, permitir que diferentes zonas climáticas tenham suas próprias configurações e alterar as configurações do ar-condicionado.

---

### 4.3.3.1. Ativação do ar condicionado

O ar condicionado resfria e desumidifica o ar que entra.

Ao selecionar o modo de climatização automática, o ar condicionado é ativado ou desativado automaticamente para manter a temperatura definida. Desmarcar o ar condicionado enquanto estiver no modo de climatização automática ativará o modo de climatização manual.

Para que o ar condicionado funcione eficientemente, os vidros, as portas e o porta-malas precisam estar fechados.

#### Dica

##### Detecção de vidro aberto

Na visualização das configurações de climatização, você pode escolher ser notificado(a) quando um vidro aberto afetar gravemente o desempenho da climatização.

1. Pressione o símbolo do ventilador  na barra inferior e acesse **Climatização**.

2. Pressione o símbolo de ar condicionado A/C.

---

## 4.3.3.2. Configuração de temperatura

Você pode alterar a temperatura no compartimento de passageiros pelo visor.

1. Pressione a temperatura na barra inferior.
2. Use o símbolo de mais ou menos para ajustar a temperatura.

### Dica

Você pode definir a temperatura do veículo sem usar as mãos, com o controle por voz.

---

## 4.3.3.3. Sincronização de temperatura

Por padrão, a configuração de temperatura do motorista é usada para todas as zonas de climatização. No entanto, cada zona de climatização também pode ter a própria configuração individual. Você pode alternar entre as duas opções dessincronizando e sincronizando a temperatura.

1. Pressione a temperatura na barra inferior.
2. Pressione o símbolo de sincronização  para dessincronizar ou sincronizar a temperatura.

### Dica

A configuração de temperatura também é dessincronizada quando o passageiro define uma temperatura diferente no próprio lado.

---

## 4.3.3.4. Ativação da climatização ecológica

Seu veículo tem uma função de climatização ecológica que prioriza a autonomia do veículo em relação aos recursos relacionados à climatização.

A climatização Eco prioriza a autonomia sobre o conforto de climatização. As funções de aquecimento, resfriamento e ar-condicionado são limitadas nesse modo.

**(i) Nota**

Podem ocorrer problemas com o embaçamento, pois a função de ar condicionado que ajusta a umidade é limitada quando a climatização ecológica está ativa. Isso também pode afetar a qualidade do ar, especialmente no banco traseiro, pois a recirculação de ar aumenta.

1. Pressione o símbolo do ventilador  na barra inferior e acesse **Climatização**.
2. Pressione o símbolo de climatização ecológica Eco.

## 4.3.4. Distribuição de ar e modos de climatização

A distribuição de ar geral é decidida pelo modo de climatização e configurações selecionados. Há também ventilações que oferecem capacidade de ajuste adicional do fluxo de ar por todo o veículo.

### Ventilações ajustáveis



As posições das ventilações ajustáveis.

As ventilações ajustáveis podem ser abertas, fechadas e inclinadas para controlar a intensidade e a direção do fluxo de ar.

### Modos de climatização

Há dois modos de climatização: automático e manual. O modo automático controla a maioria dos ajustes e funções de climatização para você. No entanto, no modo manual, você mesmo(a) consegue controlar mais ajustes e funções disponíveis.

Você também pode desligar completamente o sistema de climatização.

 **Importante**

### Risco de condensação

Desligar completamente o sistema de climatização pode causar condensação nos vidros, o que pode afetar a visibilidade.

Os modos de climatização e suas configurações estão disponíveis na visualização de climatização do visor.

## 4.3.4.1. Ajuste das saídas de ar

É possível ajustar as ventilações de ar por meio da visualização de climatização no visor, bem como usando os controles físicos das ventilações.

Você pode abrir e fechar as ventilações por meio da visualização de climatização no visor. Use o botão físico em cada ventilação para ajustar as ventilações e o fluxo de ar.

### Abertura e fechamento das ventilações por meio do visor

1. Pressione o símbolo do ventilador na barra inferior .
2. Selecione a saída de ar que deseja abrir ou fechar.

### Ajuste físico das ventilações

3. Use os botões físicos de ventilação para ajustar as ventilações e o fluxo de ar.

Para fechar uma ventilação, pressione a mesma saída novamente no visor.

Se você tiver apenas uma saída de ar aberta, não poderá fechá-la na visualização de climatização. Em vez disso, pressione **Climatiz. desligada** para fechar a ventilação aberta.

 **Dica**

Se você escolher uma saída de ar específica enquanto o modo de climatização automática estiver ativo, o sistema de climatização mudará para o modo manual. Você sempre pode voltar ao modo de climatização automática novamente selecionando **Automática** na visualização de climatização.

## 4.3.4.2. Ativação do modo de climatização automática

Quando você ativa o modo de climatização automática, o sistema de climatização controla várias de suas funções automaticamente.

 **Dica**

No modo de climatização automática, o sistema de climatização ajusta automaticamente o fluxo de ar no sentido do para-brisa quando necessário.

1. Pressione o símbolo do ventilador  na barra inferior e acesse **Climatização**.
2. Selecione **Automática**.
3. Você pode alterar o nível de potência do ventilador se preferir.

---

### 4.3.4.3. Ativação do modo de climatização manual

Se você ativar o modo de climatização manual, poderá definir a direção do fluxo de ar preferida e escolher o nível de potência do ventilador.

1. Pressione o símbolo do ventilador  na barra inferior e acesse **Climatização**.
2. Selecione **Manual**.
3. Escolha sua direção do fluxo de ar e o nível de potência do ventilador preferidos.

---

### 4.3.5. Gelo, condensação e desembaçadores

Em condições de frio, gelo e condensação podem obstruir a visibilidade. Seu veículo é equipado com desembaçadores, um para-brisa traseiro aquecido e espelhos retrovisores aquecidos para evitar que isso aconteça.

Há degeladores posicionados nos vidros e no para-brisa. Os espelhos retrovisores aquecem ao mesmo tempo em que o para-brisa traseiro. Combinadas, essas funções visam garantir uma boa visibilidade.

---

#### 4.3.5.1. Ativação do degelo máximo



O conteúdo deste manual representa o status do manual do usuário no momento da impressão e pode não ser totalmente válido em casos futuros. Para obter mais informações, consultar a nota de isenção de responsabilidade completa na primeira página.

Para remover rapidamente a condensação e o gelo do para-brisa dianteiro e dos vidros, é possível ativar o degelo máximo.

O degelo máximo aumenta a temperatura e a velocidade do ventilador. O ar condicionado é ativado e a recirculação de ar fica indisponível enquanto o degelo máximo estiver ativo. Quando o degelo máximo é desligado novamente, as configurações de climatização retornam aos níveis anteriores.

 **Nota**

Quando o degelo máximo usa a velocidade alta do ventilador, o nível de ruído do ventilador aumenta.

1. Pressione o símbolo do ventilador  na barra inferior e acesse **Climatização**.
2. Pressione **Desembaçador máx.** .



 **Dica**

O botão do desembaçador  no console suspenso também ativa o desembaçador máximo.

---

## 4.3.5.2. Ativação do para-brisa traseiro e do aquecimento do espelho retrovisor lateral

Ative o aquecimento do para-brisa traseiro e do espelho retrovisor lateral para se livrar da condensação e do gelo.

1. Pressione o símbolo do ventilador  na barra inferior e acesse **Climatização**.
2. Pressione **Desembaç. traseiro** .

---

## 4.3.6. Climatização interna quando estacionado

O veículo pode manter um clima interno confortável quando estacionado. Você também pode pré-condicionar seu veículo para que o compartimento de passageiros esteja preparado para sua próxima viagem.

 **Nota**

As funções de climatização de estacionamento serão desligadas automaticamente quando o tempo máximo de funcionamento for atingido ou o nível da bateria do veículo estiver muito baixo.

## Pré-condicionamento

O pré-condicionamento ativa automaticamente o modo de climatização automática para aquecer ou resfriar o compartimento de passageiros a uma temperatura confortável antes de você entrar no veículo.

Você pode programar um temporizador de pré-condicionamento único ou recorrente no visor ou por meio do aplicativo do veículo. O pré-condicionamento é desativado automaticamente quando você entra no veículo ou quando o tempo programado é atingido.

Para que o pré-condicionamento esteja disponível, a bateria de tração deve estar suficientemente carregada. Se o pré-condicionamento for iniciado quando o veículo não estiver conectado para carregamento, a autonomia do veículo será afetada.

 **Nota**

Ao executar o pré-condicionamento em clima frio, pode gotejar condensação embaixo do veículo. Essa situação é normal.

 **Dica**

Em climas mais frios, o aquecimento do banco e da direção do seu veículo é ativado automaticamente durante o pré-condicionamento.

## Conforto de estacionamento

O conforto de estacionamento permite que você mantenha uma climatização interna confortável em seu veículo enquanto estiver estacionado. Isso inclui manter as funções de climatização e o sistema de entretenimento ligados. Você pode ativar a função de conforto de estacionamento pelo visor. Esteja ciente, no entanto, de que a autonomia do veículo pode ser afetada se você deixar a configuração ativada por muito tempo.

### 4.3.6.1. Configuração do temporizador de pré-condicionamento

Você pode configurar e ativar um temporizador para pré-condicionar seu veículo para um horário de partida específico. Se desejar, você pode configurá-lo para repetir em determinados dias.

Se você optar por pré-condicionar o compartimento de passageiros, o veículo irá resfriar ou aquecer antes do horário programado de partida.

O temporizador pode ser configurado para repetir uma programação semanal ou para um único horário de partida.

1. Pressione o símbolo do ventilador  na barra inferior e acesse **Parking**.
2. Pressione o cronômetro para abri-lo e modificá-lo.
3. Escolha um horário em que o pré-condicionamento deve estar pronto.

Ative **Repetir toda semana** e selecione um ou mais dias da semana para definir uma programação de repetição.

4. Selecione **Salvar**.

> O cronômetro é salvo e ativado.

---

## 4.3.6.2. Ativação do conforto de estacionamento

Você pode ativar a função de conforto de estacionamento para manter um clima confortável no veículo enquanto estiver distante dele.



### Aviso

Nunca deixe uma criança ou animal desacompanhados no veículo. Você é responsável pela segurança e bem estar deles. Algumas regiões têm leis que proíbem que pessoas ou animais de estimação sejam deixados dentro de um veículo trancado.



### Nota

A função de conforto de estacionamento desligará automaticamente quando o tempo máximo de funcionamento for atingido, o nível da bateria do veículo estiver baixo demais ou se iniciar um novo ciclo de condução. Se ativá-la quando o nível da bateria do veículo já estiver baixo, o tempo máximo de funcionamento será menor.

1. Pressione o símbolo do ventilador  na barra inferior e vá para **Parking**.
2. Acesse **Conforto ao estacionar**.
3. Selecione **Iniciar**.

Pressione **Parar** to turn it off again.

---

## 4.3.7. Qualidade do ar

O conteúdo deste manual representa o status do manual do usuário no momento da impressão e pode não ser totalmente válido em casos futuros. Para obter mais informações, consultar a nota de isenção de responsabilidade completa na primeira página.

O seu veículo foi projetado para proporcionar uma climatização interior agradável e saudável. A filtragem do ar ajuda a remover odores, substâncias e partículas do compartimento de passageiros.

## Filtro de ar do compartimento de passageiros

O ar que entra no compartimento de passageiros é primeiro filtrado pelo sistema do controle de climatização. Para garantir um alto desempenho, o filtro precisa ser substituído regularmente. Se o filtro for exposto ao uso intenso, por exemplo, condução prolongada por áreas de poluição atmosférica ou nuvens de poeira, o filtro precisará ser trocado com mais frequência. Se não tiver certeza sobre o tipo de filtro a ser usado, entre em contato com o suporte da Volvo.

## Sistema de qualidade do ar

O ar no compartimento de passageiros é purificado por:

- Filtragem de substâncias indutoras de asma e alérgicas.
- remoção de gases e partículas para reduzir os odores.
- remoção de contaminantes do ar, tais como partículas.

Se os sensores de qualidade do ar detectarem contaminantes no ar externo, a entrada de ar fecha e a recirculação de ar interna é ativada.

---

### 4.3.7.1. Indicação da qualidade do ar

Na visualização de climatização do visor você encontra informações sobre a qualidade do ar dentro do veículo.

Na aba de climatização, a cor e o número após o ponto indicam o valor de AQI <sup>[1]</sup> dentro do veículo.

A guia qualidade do ar mostra mais informações, incluindo o valor AQI detalhado e a concentração real de partículas transportadas pelo ar. Um sensor mede o conteúdo de partículas menores que 2,5 µm no compartimento de passageiros.

<sup>[1]</sup> Índice de qualidade do ar

---

### 4.3.7.2. Ativação da recirculação de ar

A recirculação de ar ajuda a impedir a entrada de ar nocivo ou malcheiroso no compartimento de passageiros. Em alguns casos, ela é ativada automaticamente, mas você também pode ativá-la manualmente na visualização de climatização.



Quando a recirculação de ar não é ativada manualmente, o sistema de climatização decide automaticamente se deve recircular o ar, dependendo de determinadas condições ambientais. Entre elas, a temperatura dentro e fora do veículo, além da qualidade do ar externo. Você também pode ativar manualmente a recirculação de ar constante para fechar a entrada de ar caso queira.

 **Importante**

Se o ar for recirculado por um longo período, a condensação pode embaçar os vidros, afetando, assim, a visibilidade.

 **Nota**

A recirculação de ar está indisponível enquanto o degelo máximo estiver ativo.

1. Pressione o símbolo do ventilador  na barra inferior e acesse **Climatização**.
2. Pressione o símbolo de recirculação .

---

## 4.3.8. Sistema de climatização

O sistema de climatização do seu veículo tem como objetivo proporcionar a todos no veículo um ambiente confortável usando o controle de climatização eletrônico.

Todas as funções do sistema de controle de climatização são controladas pelo visor.

Seu veículo usa sensores para controlar automaticamente diferentes capacidades que são projetados para oferecer uma climatização interior confortável em todos os momentos.

 **Dica**

A maioria das funções de climatização também pode ser controlada pelo controle por voz. A maioria dos recursos exigem conexão com a internet para uso do controle por voz.

---

### 4.3.8.1. Zonas de climatização

O compartimento de passageiros do seu veículo está dividido em diferentes zonas de climatização. Essas zonas permitem que os passageiros definam sua própria temperatura preferida para desfrutar de um ambiente confortável.



Zonas de climatização disponíveis.

Há duas zonas de climatização diferentes no compartimento de passageiros do seu veículo. Todas as zonas são sincronizadas diretamente com as configurações de climatização preferidas pelo motorista, por padrão. Entretanto, cada zona pode ter sua própria configuração individual de temperatura.

---

## 4.3.8.2. Temperatura percebida e real

Sua percepção de temperatura é afetada por mais fatores além da temperatura real do ar à sua volta. Saber a diferença entre temperatura real e percebida pode beneficiar sua experiência de conforto de climatização.

Se o ar do seu veículo está quente ou frio depende de sua temperatura, assim como de vários outros fatores. Esses fatores incluem sua própria temperatura corporal, fluxo de ar e umidade no veículo, e se você está exposto(a) à luz solar direta. Quando você ajusta a configuração de temperatura, o veículo considera alguns dos fatores que contribuem para sua temperatura percebida. O veículo então adapta continuamente suas funções de climatização para tornar o clima interno semelhante à temperatura que você selecionou, independentemente de alterações nas condições. Isso significa que a temperatura real do veículo pode ser diferente da temperatura que você selecionou para oferecer a você uma experiência de conforto de climatização mais consistente.

---

## 4.3.8.3. Sensores de climatização

Há vários sensores de climatização localizados no interior e no exterior do veículo. Esses sensores ajudam a proporcionar um clima confortável no compartimento de passageiros.

Para que os sensores internos possam atuar como previsto, é importante que você não os cubra.

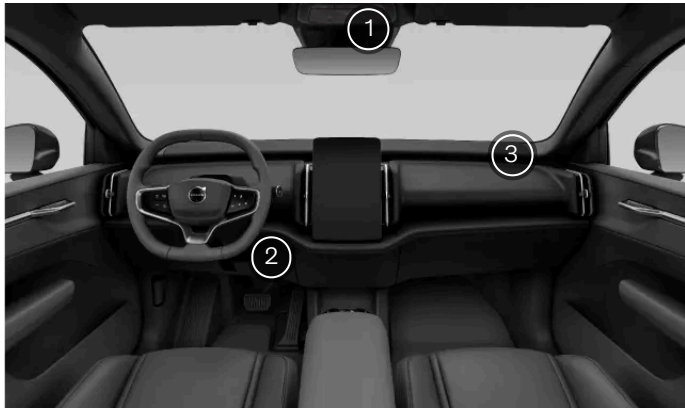

- ① Sensor de luz solar, chuva e umidade no console do espelho retrovisor.
- ② Sensor de temperatura do compartimento de passageiros, localizado atrás do painel, no lado do motorista, ao lado do porta-luvas.
- ③ Sensor de material particulado transportado pelo ar, localizado sob a tampa do alto-falante no lado do passageiro.

O sensor de temperatura ambiente externa está localizado no espelho retrovisor lateral direito.

---

## 4.3.8.4. Aquecedores

Se a temperatura ambiente for inferior à temperatura que você prefere em seu veículo, o sistema de aquecimento pode ajudar a proporcionar uma climatização interior confortável.

### Aquecedor elétrico

O aquecedor elétrico é alimentado pela bateria de tração do veículo. Ele é usado para aquecer a bateria e para aquecer o compartimento de passageiros durante o pré-condicionamento.

Se o nível de carga da bateria de tração estiver muito baixo, o aquecedor será desligado.

### Bomba de calor

A bomba de calor funciona principalmente como um extensor de alcance. Em baixas temperaturas, a bomba de calor ajuda a aquecer o compartimento de passageiros, usando menos energia em comparação com o aquecedor elétrico, o que aumenta a disponibilidade de energia da bateria. A bomba de calor opera tanto durante o pré-condicionamento quanto durante a condução. Também ajuda a manter a bateria de tração na temperatura de operação desejada, o que melhora o desempenho.

---

## 4.4. Vidros e painéis de vidro

Seu veículo possui vários vidros e painéis de vidro diferentes. Alguns deles são laminados para maior segurança e proteção. A laminação também proporciona melhor isolamento acústico no compartimento de passageiros.

O conteúdo deste manual representa o status do manual do usuário no momento da impressão e pode não ser totalmente válido em casos futuros. Para obter mais informações, consultar a nota de isenção de responsabilidade completa na primeira página.

Há quatro janelas laterais com acionamento elétrico no veículo, uma para cada porta.

As janelas traseiras são equipadas com vidro de privacidade, que restringe a visão de fora do veículo e reduz o brilho.

## Teto panorâmico

O teto panorâmico do seu veículo tem um revestimento infravermelho que ajuda a manter o compartimento de passageiros fresco em condições ensolaradas.

### Nota

Certifique-se de não usar película colorida com revestimento de superfície metalizado no para-brisa traseiro. Isso pode causar problemas com a recepção de sinal, pois é nesse local que fica a antena.

## 4.4.1. Operação dos vidros

Você pode usar os interruptores de energia nas extremidades dianteira e traseira do apoio do braço central para operar os vidros.

Os vidros elétricos ainda podem funcionar por um momento depois que você sai do veículo. Tenha isso em mente ao sair do veículo sem vigilância.

### Aviso

Sempre considere os riscos de segurança ao operar os vidros. As peças móveis do veículo podem causar ferimentos em crianças ou outros ocupantes, além de danos a objetos.

- Certifique-se de que você tenha uma visão clara dos vidros que opera.
- Não permita que crianças brinquem com os controles dos vidros.
- Nunca deixe crianças sozinhas no veículo.
- Nunca coloque um objeto ou parte do corpo em um vidro aberto, mesmo que o sistema elétrico do veículo esteja totalmente desconectado.

Todos os vidros têm uma proteção antiesmagamento integrada para ajudar a evitar lesões. Não deixe de ler as informações relevantes sobre a proteção antiesmagamento em uma seção separada do manual.

### Nota

Situações nas quais os vidros não podem ser abertos

- Os vidros não podem ser abertos em velocidades acima de aproximadamente 180 km/h (112 mph), mas podem ser fechados.
- Em temperaturas muito baixas, os vidros podem congelar no lugar e você não conseguirá operá-los.

### Operação de vidros a partir dos assentos dianteiros

1.



Dos bancos dianteiros, você pode controlar todos os vidros elétricos. Pressione o botão com o texto REAR para alternar entre a operação dos vidros dianteiros ou traseiros. O botão fica âmbar para indicar que os vidros traseiros estão selecionados. Os controles voltarão para os vidros dianteiros se você pressionar o botão novamente ou após alguns segundos de inatividade.

### Operação dos vidros a partir dos assentos traseiros

2.



Nos bancos traseiros, você pode operar os vidros traseiros usando os interruptores na extremidade traseira do apoio do braço central.

3. Use os interruptores para abrir ou fechar os vidros.

- Pressionar ou tocar de leve permite operar o vidro manualmente até você soltar o interruptor.
- Se você pressionar ou tocar o interruptor totalmente, o vidro se moverá automaticamente, mesmo que você solte o interruptor. Pare-o movendo o interruptor no sentido oposto.

 **Dica**

### Redução de ruído

Uma maneira de reduzir o ruído do vento quando os vidros traseiros estão abertos é também abrir levemente os vidros dianteiros.

### Fechamento com travamento

Se quiser fechar todos os vidros ao mesmo tempo quando trancar o veículo, você pode ativar esse recurso nas configurações. Consulte o fechamento automático de vidros neste manual para obter mais informações.

### Travamento dos vidros traseiros

Você pode desativar os controles do vidro traseiro nas configurações. Isso impede que os passageiros do assento traseiro operem os vidros.

 **Nota**

Se o movimento automático do vidro ou a proteção antiesmagamento não estiverem funcionando corretamente, pode ser necessário redefinir os vidros. Você pode aprender como fazer isso em uma seção separada do manual.

## 4.4.1.1. Travamento dos vidros traseiros

Você pode travar os vidros elétricos traseiros por uma configuração no visor. Isso pode ser importante considerar ao conduzir com crianças nos assentos traseiros.

 **Importante**

### Trava infantil

Travar os vidros traseiros não afeta as travas das portas. Se quiser impedir que os passageiros do banco traseiro abram as portas, leia mais sobre a trava infantil em uma seção separada neste manual.

Ao dirigir com crianças nos bancos traseiros, verifique se as portas traseiras estão presas com uma trava para crianças ativa.

1. Pressione o símbolo do veículo  na barra inferior e acesse **Configurações**.
2. Acesse **Controles** → **Travamento** → **Travar vidros elétricos traseiros**.
3. Ative para travar os vidros traseiros.

## 4.4.2. Proteção antiesmagamento

Para ajudar a impedir ferimentos causados por vidros elétricos e outras peças móveis, seu veículo possui um sistema integrado de proteção antiesmagamento. O ocupante também deve ter em mente práticas de usuário adequadas para reduzir o risco de ficar preso entre peças móveis ou de fechamento.

Se algo estiver bloqueando o vidro quando ele estiver fechando, o vidro parará e depois inverterá o movimento ligeiramente, permitindo que você remova o que estiver no caminho.



### Aviso

Sempre considere os riscos de segurança ao operar os vidros. As peças móveis do veículo podem causar ferimentos em crianças ou outros ocupantes, além de danos a objetos.

- Certifique-se de que você tenha uma visão clara dos vidros que opera.
- Não permita que crianças brinquem com os controles dos vidros.
- Nunca deixe crianças sozinhas no veículo.
- Nunca coloque um objeto ou parte do corpo em um vidro aberto, mesmo que o sistema elétrico do veículo esteja totalmente desconectado.

Se o fechamento automático de um vidro parar devido a obstruções, como gelo, você ainda poderá tentar fechar o vidro manualmente, continuando a puxar o interruptor de controle. No entanto, sempre tente remover a fonte da obstrução primeiro e certifique-se de que nada esteja bloqueando o caminho do vidro antes de tentar fechá-lo novamente.

Se houver um problema com a proteção antiesmagamento, você pode tentar resolver o problema redefinindo os vidros.



### Aviso

A proteção antiesmagamento do vidro elétrico pode não funcionar corretamente se o veículo perder o registro da posição atual do vidro. As posições dos vidros são recalibradas quando você reinicia os vidros. Sempre os redefina para garantir que as posições dos vidros estejam corretamente calibradas se:

- o veículo tiver perdido a energia, por exemplo, se a bateria de 12 V tiver sido desconectada.
- o movimento automático do vidro não funcionar corretamente.

Isso restaura o movimento automático do vidro e reativa a função de proteção antiesmagamento.

## 4.4.3. Redefinição dos vidros

Se você tiver problemas com os vidros elétricos, será necessário redefini-los. Isso permite ao veículo recalibrar a posição deles, restaurando a proteção antiesmagamento e o movimento automático.

**! Importante**

O sistema de proteção antiesmagamento não funcionará corretamente até que o vidro tenha sido reiniciado após a perda da calibragem.

1. Puxe levemente o interruptor do vidro até que o vidro esteja completamente fechado e continue segurando por pelo menos dois segundos.
  2. Pressione levemente o interruptor até que o vidro esteja completamente aberto e, em seguida, continue pressionando por pelo menos dois segundos.
  3. Puxe levemente o interruptor mais uma vez, até que o vidro esteja completamente fechado, e continue segurando por pelo menos dois segundos.
- > A recalibragem agora está concluída, reativando a proteção antiesmagamento e o movimento automático do vidro.

Se o problema persistir, entre em contato com uma oficina Volvo autorizada.

## 4.5. Assentos

Os assentos são todos projetados para oferecer conforto e segurança. Ajuste os assentos, encostos de cabeça e outras funções de conforto, e se certifique de sentar corretamente.



Os assentos do veículo têm uma gama de recursos para fornecer conforto, segurança e flexibilidade.

Nesta seção do manual, você conhecerá os recursos e ajustes de conforto disponíveis para os assentos do veículo. Isso inclui recursos como os ajustes de posição dos bancos dianteiros e como dobrar os bancos traseiros para obter mais espaço para

guardar as coisas. Ao mesmo tempo, você aprenderá os fundamentos de como usar esses recursos de forma segura e adequada.

Para obter mais informações sobre as funções de segurança passiva dos bancos e para saber como acomodá-las por meio de uma postura sentada adequado, há uma seção de segurança separada neste manual.

---

## 4.5.1. Assentos dianteiros

Os assentos dianteiros têm bastante capacidade de ajuste para aumentar o conforto.



### Ajustabilidade

Os ajustes do assento elétrico são divididos em modos de ajuste separados:

- Ajustes básicos** Altura e posição do assento, bem como inclinação do encosto.
- Ajustes de inclinação** Inclinação da almofada do assento.
- Ajustes da lombar** O assento do motorista também tem acesso aos ajustes de altura e profundidade do suporte lombar.

#### Dica

#### Botão giratório de ajuste do assento

Todos os ajustes do assento elétrico são feitos usando o botão na lateral do assento. Quando você pressiona o botão central, a visualização do ajuste do assento aparece no visor para orientá-lo.

### Aquecimento do banco

Os assentos dianteiros têm três níveis de aquecimento para escolher.

## 4.5.1.1. Ajuste dos assentos dianteiros

Ajuste os assentos dianteiros com o botão giratório de ajuste do banco. Você pode encontrá-lo no lado do assento mais próximo da porta.

### Botão giratório de ajuste do assento



O botão de ajuste do assento pode se mover para cima e para baixo, para a frente e para trás, bem como girar em ambas as direções. No centro do botão giratório, há também um botão que pode ser usado para alterar o modo de ajuste ativo.

Há muitas alterações diferentes que podem ser feitas nos assentos. Para controlar todas essas funções com o botão de ajuste, as alterações disponíveis foram agrupadas em modos de ajuste separados. Cada modo é representado visualmente no visor para orientá-lo durante o ajuste do assento.

#### **Aviso**

Nunca ajuste o assento enquanto estiver dirigindo. Isso pode causar distração perigosa e perda de controle. Em vez disso, certifique-se de fazer todos os ajustes necessários no banco antes de começar a dirigir.

#### Ajuste do assento

1. Comece pressionando o botão no botão giratório de ajuste.
  - > A visualização do ajuste do assento é exibida no visor.
2. Para percorrer os diferentes modos de ajuste, pressione o botão no botão giratório repetidamente.
3. Gire ou mova o botão giratório para ajustar o assento de acordo com sua preferência.

O conteúdo deste manual representa o status do manual do usuário no momento da impressão e pode não ser totalmente válido em casos futuros. Para obter mais informações, consultar a nota de isenção de responsabilidade completa na primeira página.

> O guia visual no visor indica a parte do assento que está sendo ajustada.

 **Dica**

### Ajustes rápidos

Também é possível personalizar o assento sem a orientação visual do visor. Basta mover ou girar o botão giratório de ajuste do assento para começar a ajustar. Observe, entretanto, que somente o modo de ajuste básico está disponível dessa forma.

### Salvando um ajuste predefinido do assento

Se você tiver ajustado a posição do assento, o visor mostrará uma notificação na qual você poderá salvar os ajustes em seu perfil. Quando você salva uma posição de assento preferida, o veículo salva automaticamente as posições atuais dos espelhos retrovisores laterais.

 **Nota**

### Trava de ajuste

Se você mover o botão giratório de ajuste um número excessivo de vezes em um curto espaço de tempo, ele deixará de responder por 20 segundos. Isso evita o uso não intencional do botão giratório de ajuste.

 **Importante**

Depois de terminar de ajustar a posição do volante de direção de acordo com sua preferência, é importante certificar-se de que outras partes do veículo estejam alinhadas corretamente. Sua postura ao conduzir é importante e é afetada por mais fatores do que apenas os ajustes do volante de direção, como a posição do banco e dos espelhos.

## 4.5.2. Assentos traseiros

Você pode ajustar os assentos traseiros para obter mais espaço ou para proporcionar mais conforto.

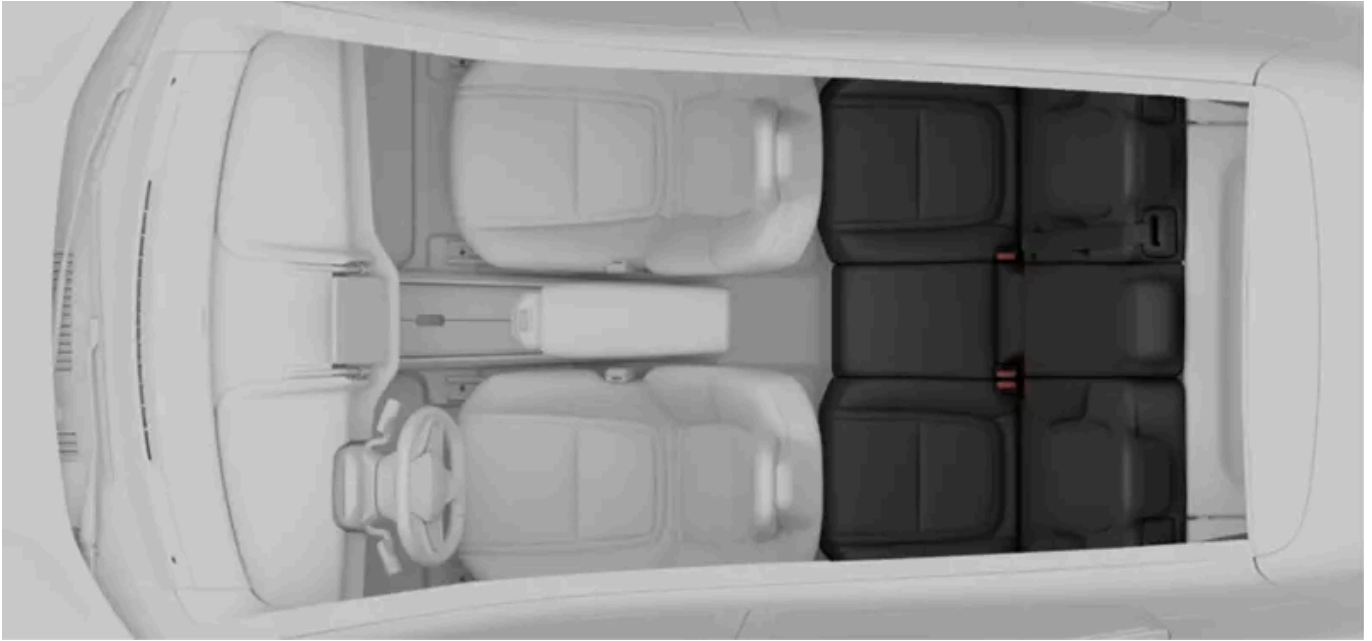

Os assentos traseiros possuem os seguintes recursos:

- Apoios de cabeça ajustáveis e removíveis** Os assentos traseiros têm apoios de cabeça ajustáveis. Eles podem ser levantados ou abaixados para apoiar melhor sua cabeça. Você também pode remover os apoios de cabeça para obter mais espaço ao dobrar os bancos.
- Encostos dobráveis** Você pode reclinar os assentos traseiros para criar mais espaço para carga. O assento esquerdo pode ser reclinado sozinho, enquanto os assentos central e direito são reclinados juntos.

**i** Dica

#### Armazenamento de itens pequenos

Há um bolso para guardar itens pequenos na lateral mais próxima da porta de cada assento externo.

## 4.5.2.1. Ajuste do encosto de cabeça dos assentos traseiros

Todos os três assentos traseiros possuem encostos de cabeça ajustáveis. O encosto de cabeça deve ser ajustado de acordo com sua altura e, se possível, apoiar totalmente a parte de trás de sua cabeça.

Um encosto de cabeça corretamente ajustado pode ajudar a evitar ferimentos no pescoço durante colisões. É importante ali-

nhar o encosto de cabeça para cobrir o máximo possível a parte de trás da cabeça.



Nível correto do encosto de cabeça

O movimento para cima do encosto de cabeça não é travado.

1. Puxe o encosto de cabeça para cima até um nível que se ajuste à sua altura.

Para abaixar o encosto de cabeça, pressione e mantenha pressionado o botão na base do suporte direito para liberar a trava. Em seguida, empurre cuidadosamente o encosto de cabeça para baixo.



Botão de trava no encosto de cabeça

**i** Dica

Tenha o hábito de abaixar o encosto de cabeça quando o assento não estiver sendo usado. Quando está abaixado, não há risco de obstruir a visão traseira.

## 4.5.2.2. Remoção dos apoios de cabeça do assento traseiro

Se precisar de mais espaço para reclinar os assentos traseiros, você pode remover os apoios de cabeça dos assentos.

O conteúdo deste manual representa o status do manual do usuário no momento da impressão e pode não ser totalmente válido em casos futuros. Para obter mais informações, consultar a nota de isenção de responsabilidade completa na primeira página.

Há dois botões envolvidos na remoção dos apoios de cabeça. O primeiro botão está localizado na base do suporte do encosto de cabeça direito. Esse é o mesmo botão que você usa para ajustar a altura do encosto de cabeça. O segundo botão é menor e está localizado na base do suporte esquerdo. Esse botão é integrado em um botão maior.

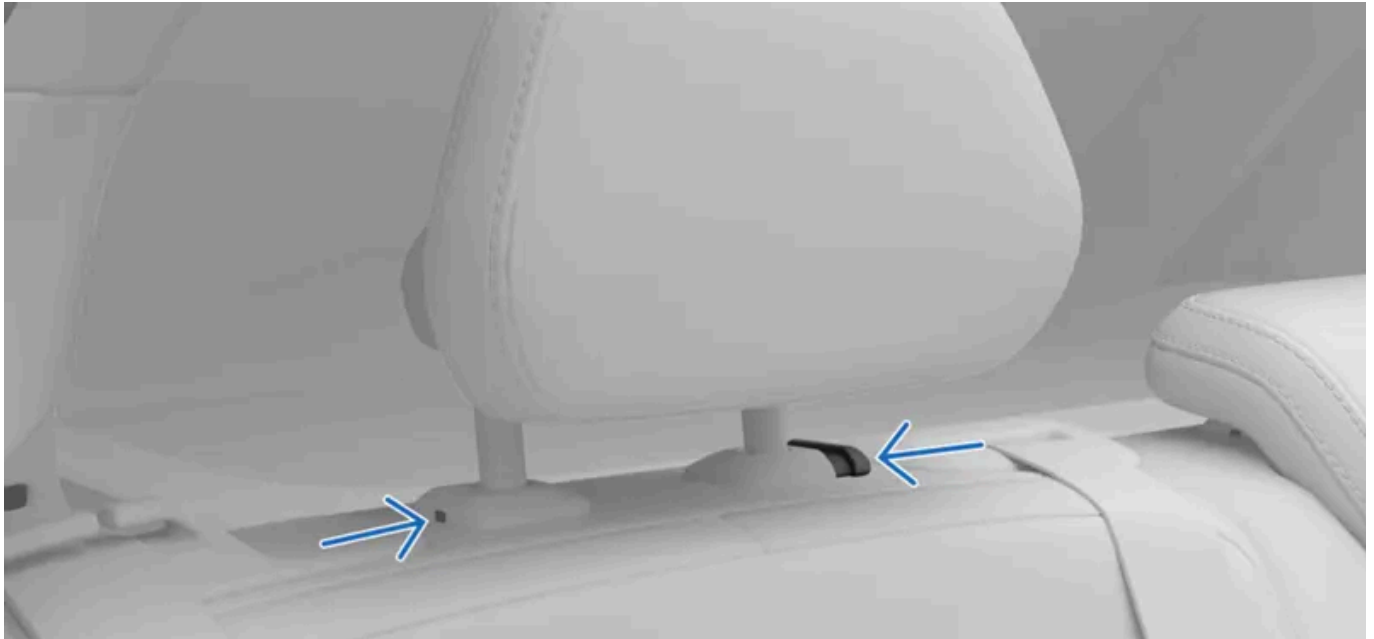

Botões usados para remover o encosto de cabeça.

1. Pressione e mantenha pressionados os dois botões nas bases do apoio.
2. Mova o encosto de cabeça para cima até que ele se solte do assento.



**Aviso**

Nunca dirija com um passageiro sentado em um assento sem um encosto de cabeça acoplado e devidamente ajustado. Isso pode levar a ferimentos graves ou fatais.

Certifique-se de guardar adequadamente os apoios de cabeça removidos quando os assentos traseiros estiverem inclinados. Sempre recoloque os apoios de cabeça quando levantar os assentos novamente.

### 4.5.2.3. Inclinação dos bancos traseiros

Você pode inclinar os assentos traseiros com um botão no encosto do assento. O assento esquerdo pode ser inclinado sozinho, enquanto os assentos central e direito se inclinam juntos.

**!** **Importante**

Antes de inclinar os assentos, certifique-se:

- de que não há objetos sobre os assentos.
- de que os cintos de segurança não estão afivelados.
- de que há espaço suficiente para inclinar os assentos para baixo. Se necessário, mova os bancos dianteiros para frente e ajuste ou remova os apoios de cabeça dos bancos traseiros.

**!** **Aviso**

Se algum dos assentos traseiros estiver inclinado, eles não devem estar em contato com os assentos dianteiros. Isto pode impedir a segurança de outros ocupantes.

1.

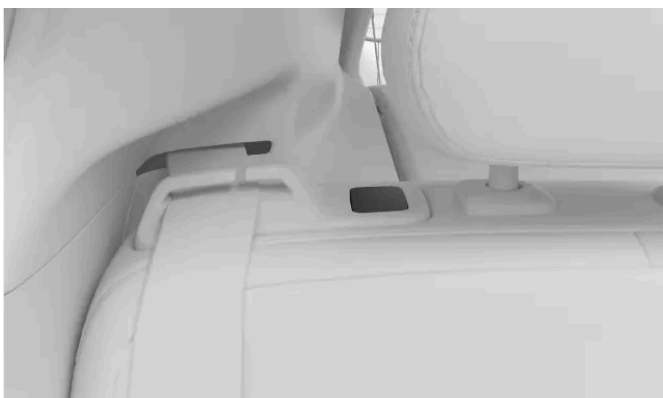

Pressione o botão no encosto do assento.

> O assento se solta e se inclina para frente.

Empurre manualmente os encostos para sua posição vertical quando você não precisar mais do espaço de carga extra. Certifique-se de que eles se travam no lugar.

## 4.6. Iluminação interna

As luzes do compartimento de passageiros do veículo fornecem iluminação para diferentes fins. Há luzes de leitura e de iluminação geral e das áreas de armazenamento.

### Luzes de leitura

Os bancos dianteiros e traseiros têm luzes de leitura. Você pode ajustar a intensidade delas de acordo com suas necessidades. No assento traseiro, as luzes de leitura também funcionam como iluminação geral.

## Iluminação geral

Seu veículo possui luzes que fornecem iluminação geral do compartimento de passageiros, como quando você entra no veículo. A iluminação geral pode ser ativada tanto manual quanto automaticamente.

## Luzes ambientes

O compartimento de passageiros também tem luzes ambientes para proporcionar uma iluminação confortável quando está escuro lá fora. As luzes podem ser ajustadas em termos de intensidade e tema de cores.

## Luzes da área de armazenamento de objetos

Há luzes em diferentes áreas de armazenamento, como o porta-malas, para facilitar a localização do que você está procurando.

---

### 4.6.1. Ajuste das luzes de leitura

Há luzes de leitura disponíveis para os assentos dianteiros e traseiros. Você pode ajustar a luminosidade de acordo com suas necessidades.

As luzes de leitura dos assentos dianteiros estão localizadas no console suspenso, e as luzes de leitura traseiras podem ser encontradas sobre as portas traseiras.



As luzes de leitura dos assentos dianteiros no console suspenso



Luzes de leitura do assento traseiro

- Pressione o botão ao lado de sua luz de leitura para ligá-la e desligá-la. O botão é marcado com um símbolo de luz de leitura.



- Mantenha o botão pressionado para ajustar a luminosidade.



**Dica**

Ativação de todas as luzes de leitura

Você pode acender todas as luzes de leitura ao mesmo tempo em configurações.

## 4.6.2. Ajuste das luzes internas

Você pode ajustar as luzes internas na seção de luzes e visores das configurações.

1. Pressione o símbolo do veículo  na barra inferior e acesse **Configurações**.
2. Acesse **Controles** → **Luzes e displays** → **Luzes internas**.

**Seleção da cor da luz**

3. Acesse **Cor ambiente neutra**.
4. Selecione a cor da luz neutra. Escolha entre luz branca ou luz que combine com o interior de seu veículo.



**Dica**

O brilho dos temas de luz neutra e luz ambiente pode ser ajustado nas configurações do ambiente. Leia mais sobre a luz ambiente em uma seção separada deste manual.

**Ajuste do brilho do botão**

5. Acesse **Brilho do botão**.
6. Ajuste o brilho da luz de fundo dos botões físicos do veículo.



Dica

### Luz de cortesia

Se o recurso de luz de cortesia estiver ativado, as luzes internas acenderão temporariamente quando você entrar no veículo. A luz extra pode ser útil ao se sentar quando estiver escuro do lado de fora. Você pode ativar ou desativar o recurso na seção de luzes e visores das configurações.

### Ativação de todas as luzes de leitura

Você pode desativar todas as luzes de leitura ao mesmo tempo na seção de luzes e visores das configurações

## 4.6.3. Ajuste da iluminação ambiente

A iluminação ambiente do veículo pode proporcionar uma iluminação confortável do compartimento de passageiros. Há vários temas de cores para escolher, além de sons ambientes correspondentes.

1. Pressione o símbolo do veículo  na barra inferior e acesse **Contr. rápidos**.
2. Pressione o símbolo de ambiente.



> A visualização do ambiente é exibida.

#### Seleção de tema

3. Selecione um dos temas de cores na parte inferior da visualização do ambiente ou selecione Off para usar luz estática neutra.



Dica

Mesmo que não haja um tema ativo selecionado, você ainda poderá alterar a cor da luz neutra. Ela pode ser branca ou combinar com a cor do interior de seu veículo. Para alterar essa configuração, acesse **Controles** → **Luzes e displays** em configurações. Leia mais sobre o ajuste das luzes internas em uma seção separada deste manual.

#### Ajuste do brilho da luz

4. Pressione o símbolo de brilho.



5. Ajuste o brilho de acordo com sua preferência.

#### Ativação do som do tema de ambiente

6. Pressione o símbolo de som para ligar e desligar o som.



**(i) Nota**

Há um ciclo de som dedicado para cada tema de ambiente. O som ambiente foi projetado para ser discreto e será temporariamente desligado durante uma chamada telefônica. Se você começar a reproduzir música, ela será completamente desligada e precisará ser ativada novamente na visualização do ambiente.

## 5. Segurança

Conheça os recursos de proteção contra colisão do seu veículo, tais como airbags e cintos de segurança, e o que é necessário para o uso seguro.

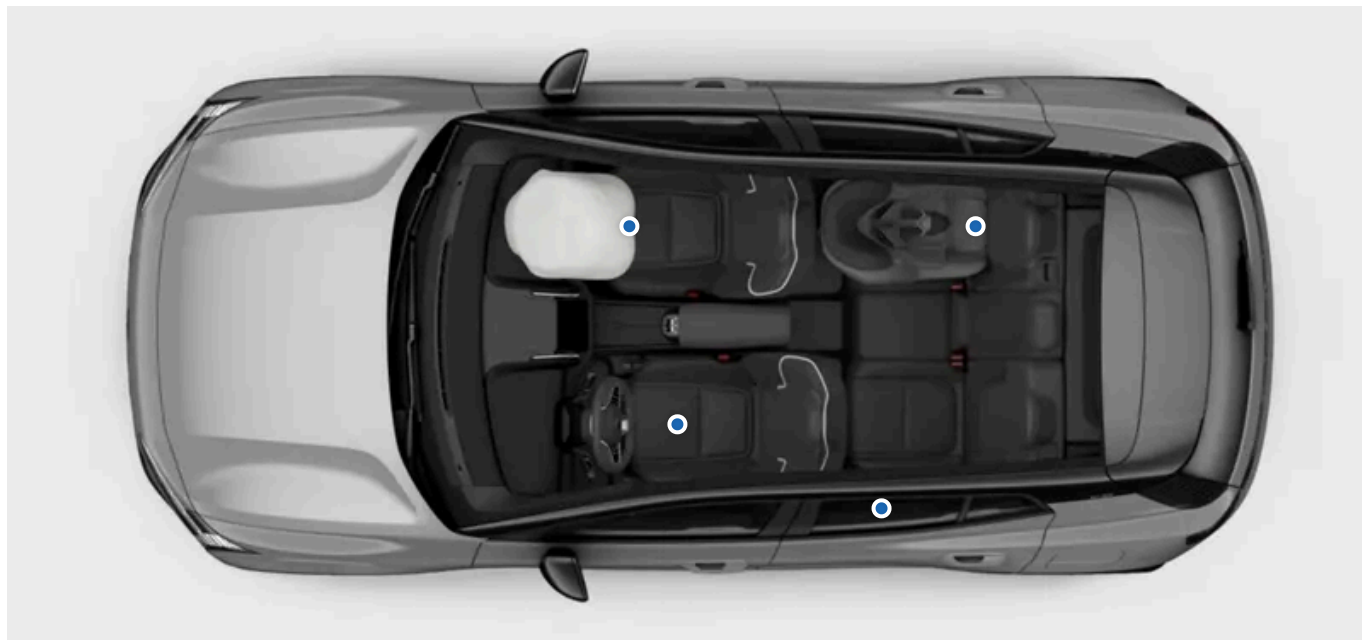

A seção de segurança descreve os recursos projetados para reduzir o risco de ferimentos graves em caso de colisão. Estão incluídos cintos de segurança, airbags, contenções infantis e outros recursos que podem ajudar a salvar vidas quando usados corretamente.

Seu veículo foi projetado para promover e oferecer as condições para o uso seguro. Recursos de segurança nunca substituem a necessidade de prática segura pelo usuário. Isso se aplica a recursos diretamente relacionados à segurança, mas também ao restante do veículo. É sua responsabilidade usar as funções do veículo com segurança.



**Aviso**

### Sinergia de segurança

Os recursos de segurança são projetados para funcionar em conjunto para aumentar a segurança de todos os ocupantes do veículo. Nenhum recurso substitui a necessidade de outro, a menos que o manual do usuário o indique explicitamente. Por exemplo, a presença de airbags de forma alguma reduz a necessidade de usar o cinto de segurança.

### Aviso do SRS

Os sensores no veículo podem detectar se há algo errado com os airbags ou com os sistemas de segurança relacionados. Um símbolo de advertência aparecerá na área de informações do motorista do visor para alertá-lo se alguma falha for encontrada.



Símbolo de advertência do SRS

Se o símbolo de advertência do SRS aparecer, entre imediatamente em contato com uma Oficina Volvo autorizada.



**Nota**

### Verificações de partida

Vários sistemas de segurança fazem parte da verificação de partida do veículo. Resolva qualquer falha indicada.

### Áreas relacionadas à segurança.

Algumas funções de suporte à condução são relacionadas à segurança. Em vez de manter a sua segurança em caso de acidente, elas se destinam a impedir acidentes em primeiro lugar. Conheça também essas funções para desfrutar de viagens mais seguras.

## 5.1. Resposta à colisão

No caso de uma colisão, seu veículo tem muitos recursos projetados para ajudar a reduzir os efeitos. A resposta do seu veículo a uma colisão acontece antes, durante e após o impacto.

### **Dica**

Você pode encontrar informações relacionadas à resposta à colisão em muitos lugares ao longo deste manual. Portanto, esta seção existe para fornecer uma visão geral mais coesa dos recursos do seu veículo nessa área.

## Antes

Antes de um impacto, várias funções de suporte à condução podem funcionar para evitar a colisão ou reduzir seus efeitos. Se o veículo perceber que uma colisão é provável ou inevitável, ele tem a capacidade de ativar preventivamente os sistemas de proteção antes que o impacto ocorra.

## Durante

Durante a colisão, os sensores em todo o veículo continuamente fornecem informações sobre os estados do veículo e seus ocupantes. O veículo usa as informações para programar e ativar seletivamente as funções de proteção, tais como o acionamento do airbag e o pré-tensionamento do cinto de segurança. As colisões são eventos complexos que podem se desenrolar em várias etapas, onde o primeiro impacto não é necessariamente o mais grave. O tempo certo é essencial para a melhor chance de proteção eficaz.

Os sistemas de segurança do veículo funcionam em sinergia com os recursos de segurança passiva. No caso de uma colisão, a construção do seu veículo distribui forças para componentes estruturais específicos. Também aproveita as zonas amassadas que absorvem a energia do impacto. Usando princípios similares, o exterior foi projetado com a proteção dos pedestres em mente.

## Após

Após uma colisão, o veículo tenta parar de forma controlada e segura. Também pode fazer uma chamada automatizada para um responsável de emergência.

### **Nota**

#### Modo de segurança

O veículo pode entrar no modo de segurança após determinadas colisões, mesmo sem o acionamento do airbag. A fonte de alimentação de tração é cortada no modo de segurança e o veículo não pode ser dirigido.

Não tente mover o veículo no modo de segurança. Se o veículo apresentar um alto perigo de trânsito for capaz de ser movido, pode ser feita uma exceção para movê-lo a uma curta distância para fora de perigo imediato. O modo de reboque precisa ser ativado para rebocar o veículo.

### **Importante**

Seu veículo é projetado com segurança, mas nenhum sistema de proteção é 100% eficaz em todas as situações. Recursos de segurança nunca substituem a necessidade de prática segura pelo usuário.

## 5.2. Assento adequado

O conteúdo deste manual representa o status do manual do usuário no momento da impressão e pode não ser totalmente válido em casos futuros. Para obter mais informações, consultar a nota de isenção de responsabilidade completa na primeira página.

O assento adequado e o uso correto do cinto de segurança são essenciais para a segurança e o conforto de todos no veículo. Há também recomendações específicas para o assento de gestantes e crianças.

### **Importante**

#### Importância de sentar corretamente

Recursos de segurança, como cintos de segurança e airbags, exigem que todos os ocupantes estejam corretamente sentados para terem a melhor chance de proteção eficaz em caso de colisão. Deixar de seguir as instruções de sentar corretamente pode colocar em risco a vida ou resultar em ferimentos graves.

#### Gravidez

Tome cuidado extra para seguir todas as recomendações de assento se a ocupante estiver grávida. Os itens a seguir são adições ou de importância extra:

- Certifique-se de que o cinto de segurança não atravesse a barriga. O cinto do quadril deve ficar abaixo e a seção do ombro deve passar acima dela.
- Se estiver sentado no assento do motorista, evite sentar-se mais perto do volante de direção do que o necessário. Ajuste o assento para criar a maior distância possível entre a barriga e o volante de direção e, ao mesmo tempo, manter todos os controles do motorista confortavelmente ao alcance.

#### Necessidades de acomodação de crianças

Sempre acomode a criança com cuidado extra e atenção às necessidades dela. Certifique-se de ter a contenção infantil necessária, de que esteja instalada corretamente e de que a criança permaneça sentada em segurança por todo o trajeto. Para crianças que viajam voltadas para a frente, aplicam-se as mesmas recomendações de assento que para adultos. Certifique-se sempre de que o cinto de segurança esteja devidamente ajustado e que o encosto de cabeça esteja a uma altura adequada para a criança, quando possível.

### **Nota**

#### Limitações físicas

Limitações físicas podem impedir que o ocupante siga as recomendações para sentar corretamente. O veículo pode precisar de modificações para acomodar o uso seguro. Entre em contato com uma Oficina Volvo autorizada para obter informações sobre modificações aprovadas pela Volvo.

## Postura sentada

Tanto a postura sentada quanto o ajuste correto do cinto de segurança são importantes para a segurança. Evite posições sentadas irregulares.

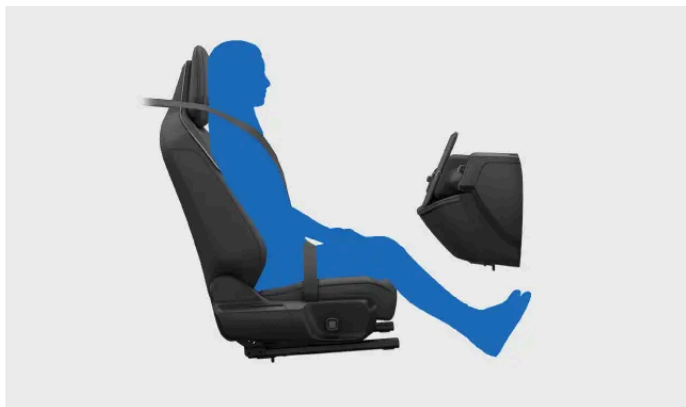

Um ocupante sentado corretamente. Não adote outras posturas quando o veículo estiver se movendo.



Não deslize para frente no banco. A parte inferior das costas deve estar em contato com o encosto.

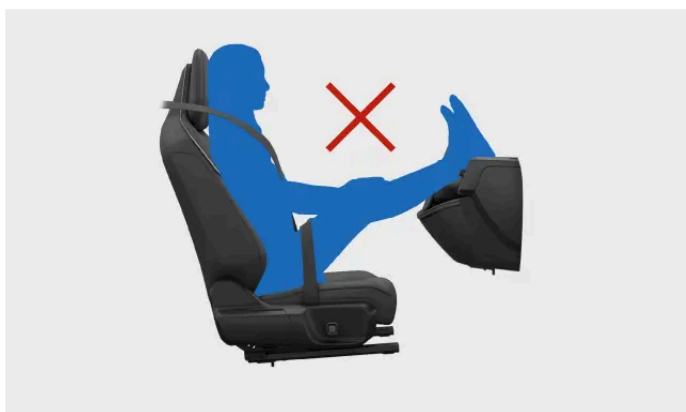

Mantenha os dois pés plantados no assoalho.



Não dobre o encosto para a posição deitada. O cinto de segurança deve permanecer tensionado contra o ombro.

## Uso adequado do encosto de cabeça

O uso adequado do encosto de cabeça é essencial para reduzir o risco de lesões no pescoço em caso de colisão. Todos os encostos de cabeça do veículo são projetados para ajudar a proteger a cabeça e o pescoço quando usados corretamente.

- Mantenha a parte de trás da cabeça contra o encosto de cabeça.
- Certifique-se de que os ocupantes tenham os encostos de cabeça ajustados quando possível.

---

## 5.3. Cintos de segurança

O uso correto dos cintos de segurança pode ajudar a impedir ferimentos graves em situações que vão de frenagem súbita a colisões graves.

### Recursos do cinto de segurança



O cinto de segurança trava a si mesmo para atuar como uma contenção de segurança em certas situações. Entre elas, puxões repentinos e fortes do cinto, se o veículo for conduzido de forma agressiva e se estiver em um declive acentuado.

### Lembrete do cinto de segurança

O veículo usa sensores integrados para detectar se o motorista ou qualquer um dos passageiros não está usando o cinto de segurança. O sistema alerta o motorista com um som de aviso e o símbolo de lembrete do cinto de segurança aparece no visor.



Símbolo de lembrete do cinto de segurança.

### **Importante**

#### Uso dos cintos de segurança

Esses são os elementos essenciais para o uso adequado do cinto de segurança. Também há informações mais detalhadas em outras seções do manual que abordam os ajustes corretos dos assentos e dos cintos de segurança.

- Certifique-se de que todos no veículo usem o cinto de segurança e que todos os cintos estejam ajustados corretamente.
- Ajuste o cinto de segurança para o tamanho do usuário.
- Use o cinto de segurança bem junto ao corpo.
- Minimize a folga em todos os segmentos do cinto.
- Deixe o cinto correr o mais reto possível entre seus três pontos de fixação.<sup>[1]</sup>
- Coloque o encosto na posição vertical.
- Siga todas as recomendações de assento e postura.<sup>[2]</sup>
- Não use o cinto de segurança de outras formas além das descritas neste manual do usuário.
- Sempre use os cintos de segurança ao conduzir.
- Nunca use o mesmo cinto de segurança para mais de uma pessoa por vez.

### **Aviso**

#### Cuidados e manutenção do cinto de segurança

- Nunca modifique nem efetue reparos em cintos de segurança ou peças relacionadas, como acessórios e ganchos. Qualquer serviço ou substituição deve ser feito por um técnico treinado com acesso a peças homologadas.<sup>[3]</sup>
- Entre em contato com uma Oficina Volvo autorizada se o cinto de segurança ou uma peça relacionada apresentar sinais de danos ou desgaste.
- Substitua o cinto de segurança caso ele tenha sido submetido a uma carga pesada, como em uma colisão. Ele pode ter perdido as propriedades de proteção mesmo que não haja danos aparentes.
- Limpe o cinto de segurança o mais rápido possível se algo tiver sido derramado nele. A substância derramada pode penetrar no mecanismo e deteriorar o material.

<sup>[1]</sup> Por exemplo, nunca enrole-o nem prenda-o em outros itens ou acessórios no veículo.

<sup>[2]</sup> Há recomendações gerais sobre os assentos, bem como recomendações específicas para crianças e ocupantes grávidas.

<sup>[3]</sup> A Volvo recomenda uma oficina Volvo autorizada.

## 5.3.1. Fixação e ajuste do cinto de segurança

Um cinto de segurança corretamente colocado e ajustado é importante para sua segurança e conforto.



Cinto de segurança corretamente afivelado e ajustado.

### Nota

Essas instruções se aplicam a adultos e crianças que estejam sentados normalmente ou que estejam usando um assento elevatório ou almofada elevadora. Leia a seção separada sobre segurança infantil para obter informações detalhadas sobre assentos para crianças e diferentes tipos de contenções infantis.

Antes de apertar o cinto de segurança em um banco traseiro externo, certifique-se de que o cinto esteja passando nivelado pela guia do cinto de segurança na parte superior do encosto. Se o cinto de segurança tiver saído da guia, insira-o novamente pela abertura.

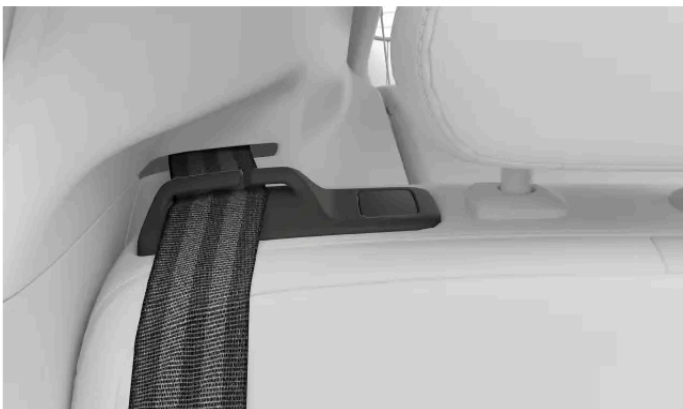

Guia do cinto de segurança

### Importante

Deixar o cinto de segurança fora da guia ao apertá-lo pode fazer com que o cinto mude de posição. Isto pode ter um impacto negativo na segurança ou no conforto do passageiro. Também pode levar a problemas de retração, que, por sua vez, podem danificar a correia ao longo do tempo.

### Fixação do cinto de segurança

1. Puxe o cinto de segurança para fora pela placa do trinco. Se você puxar muito rápido, o mecanismo de travamento será acionado.
  2. Enquanto estendida, verifique se o cinto tem torções, nós ou danos.
  3. Insira a placa do trinco na fivela.
- > A placa do trinco encaixa no lugar.



#### Aviso

#### Verificação de aperto do cinto de segurança

- O cinto de segurança deve passar diretamente e o mais reto possível entre seus três pontos de fixação. Qualquer folga desnecessária aumenta o risco de algum ferimento.
- Certifique-se de que todos no veículo estejam usando o cinto de segurança corretamente.

### Ajuste do cinto de segurança

4. Para os ocupantes dos assentos dianteiros, ajuste a altura do ponto de fixação superior do cinto de segurança.

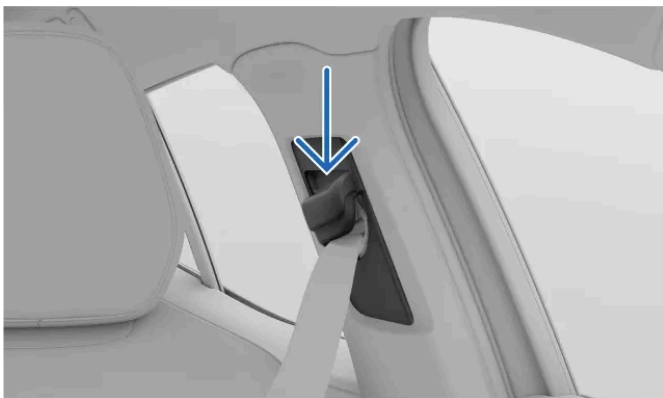

Ponto de ancoragem superior do cinto de segurança

Mantenha o botão do ponto de fixação superior pressionado para permitir que ele deslize para cima e para baixo.

Colocá-lo o mais alto possível sem que o cinto toque na garganta ou no pescoço.

5. Puxe para cima o cinto peitoral diagonal para apertar o cinto de quadril e remover a folga. Deve ser o mais reto e baixo possível, correndo abaixo do abdômen.



#### Importante

#### Gravidez

Tome cuidado extra para seguir todas as recomendações de assento se a ocupante estiver grávida. Certifique-se de que o cinto de segurança não atravesse a barriga. O cinto do quadril deve ficar abaixo da barriga e a seção do ombro deve passar acima dela.

### Liberação do cinto de segurança

6. Libere o cinto de segurança pressionando o botão da fivela.
7. Conduza o cinto de segurança de volta à sua posição retraída.

O conteúdo deste manual representa o status do manual do usuário no momento da impressão e pode não ser totalmente válido em casos futuros. Para obter mais informações, consultar a nota de isenção de responsabilidade completa na primeira página.

 **Importante**

Certifique-se de que o cinto de segurança se retrai totalmente após usá-lo. Fechando uma porta com o cinto de segurança preso no vão pode danificar tanto o cinto de segurança quanto a porta.

## 5.3.2. Lembrete do cinto de segurança

O veículo usa sensores integrados para detectar se o motorista ou qualquer um dos passageiros não está usando o cinto de segurança.

Se o veículo detectar qualquer ocupante que não esteja usando o cinto de segurança, o sistema alertará o motorista com um som de aviso e o símbolo de lembrete de cinto de segurança será exibido no visor.



Símbolo de lembrete do cinto de segurança.

Você pode encontrar informações sobre quais cintos de segurança não estão afivelados na área de informações do motorista no visor.



Visão geral do veículo no visor.

Se o lembrete aparecer, afivele os cintos de segurança indicados o mais rápido possível e de forma segura. Pare o veículo, se necessário, para evitar dirigir distraído.

Em alguns casos, os sensores podem confundir um objeto no assento com um passageiro e alertá-lo se o cinto de segurança não estiver afivelado. Se você ignorar esses lembretes no visor, o gráfico grande desaparecerá, mas os outros indicadores de aviso permanecerão ativos. Afivele o cinto de segurança para removê-los.

 **Aviso**

Certifique-se sempre de que todos no veículo estejam usando o cinto de segurança.

## 5.4. Airbags

Existem vários airbags que seu veículo pode acionar em caso de colisão. Eles podem ajudar a reduzir as forças de impacto experimentadas pelos ocupantes.



A imagem mostra uma seleção de airbags disponíveis. Continue lendo para obter detalhes sobre os airbags do seu veículo.

Os airbags são projetados para funcionar com o restante dos recursos de segurança do veículo. Sua eficácia depende especialmente do uso adequado dos assentos e dos cintos de segurança. A acionamento de um airbag é um evento repentino e violento, porém controlado, que pode reduzir significativamente o risco de ferimentos graves para os ocupantes sentados corretamente.



#### **Aviso**

Os airbags não poderão funcionar como previsto no caso de colisão se um ocupante estiver sentado incorretamente. Use sempre cintos de segurança.

Os sensores em todo o seu veículo permitem que ele utilize diferentes airbags com base em informações sobre a colisão em si, assim como o status do veículo e de seus ocupantes.

## **Tipos de airbag**

Seu veículo tem os seguintes tipos de airbag:

**Airbags dianteiros** Airbags de colisão frontal para os ocupantes dianteiros.

**Airbags laterais** Airbags laterais de colisão integrados no assento para os ocupantes da parte dianteira.

**Cortinas infláveis** Airbags instalados no teto para ocupantes sentados perto de uma janela.

### **5.4.1. Acionamento do airbag**

Se um airbag foi acionado, seu veículo precisa ser recuperado e reparado.

Quando o veículo aciona um airbag, ele infla quase instantaneamente com uma força considerável, acompanhada de um ruído alto. Depois desse ponto, ele se comporta de maneira diferente dependendo do tipo de airbag. Os airbags dianteiros e laterais esvaziam à medida que são comprimidos e fornecem amortecimento controlado para um único impacto grave. As cortinas infláveis permanecem infladas por mais tempo para proteger contra impactos repetidos.



#### **Aviso**

### **Ferimentos relacionadas ao airbag**

Nenhum recurso de segurança pode evitar todos os ferimentos possíveis em uma colisão. Os airbags foram projetados para reduzir o risco de ferimentos graves. O impacto de um airbag geralmente resulta em algum tipo de ferimento, e vários fatores afetam o tipo e a gravidade do ferimento. A leitura do manual do usuário permite que você reconheça e evite práticas conhecidas por aumentar o risco de ferimentos.

Para reduzir o risco de ferimentos relacionadas ao airbag em uma colisão:

- Siga as instruções do manual do usuário para assentos adequados e uso de cintos de segurança.
- Aprenda o posicionamento de todos os airbags e como eles afetam o uso do seu veículo.
- Não armazene ou coloque nenhum objeto nas áreas de acionamento dos airbags.
- Não faça nenhuma modificação no interior ou nos sistemas elétricos do seu veículo que não seja aprovada pela Volvo.



#### **Nota**

### **Condições de acionamento**

Pode ser que nem todos os airbags sejam acionados em uma colisão. Isso ocorre porque airbags diferentes exigem condições e forças diferentes para serem acionados. A gravidade dos danos ao veículo após uma colisão não é um indicador confiável se algum airbag deveria ter sido acionado.

### **Gases e fumaça do airbag**

- O gás dentro de um airbag contém fumaça que é liberada no compartimento interior quando o airbag se esvazia.
- Esteja sempre atento aos sinais de incêndio após uma colisão grave, mas tenha em mente que um pouco de fumaça é normal se um airbag tiver sido acionado.

## **Após o acionamento do airbag**

Após uma colisão na qual os airbags foram acionados, priorize a segurança e as necessidades médicas das pessoas envolvidas no acidente. Antes de manusear o veículo, entre em contato com uma Oficina Volvo autorizada. Siga as instruções do manual do usuário para manuseio e recuperação segura de um veículo imobilizado ou em modo de segurança.

 **Importante**

### Modo de segurança

O veículo pode entrar no modo de segurança após determinadas colisões, mesmo sem o acionamento do airbag. A fonte de alimentação de tração é cortada no modo de segurança e o veículo não pode ser dirigido.

Não tente mover o veículo no modo de segurança. Se o veículo apresentar um alto perigo de trânsito for capaz de ser movido, pode ser feita uma exceção para movê-lo a uma curta distância para fora de perigo imediato. O modo de reboque precisa ser ativado para rebocar o veículo.

## 5.4.2. Airbags dianteiros

Os airbags dianteiros são projetados para serem acionados em certas colisões frontais.

Os airbags dianteiros podem ajudar a proteger o motorista e o passageiro da frente de ferimentos graves se eles estiverem devidamente sentados durante uma colisão. Os airbags de cada lado são colocados independentemente um do outro.



O airbag do lado do motorista é acondicionado dentro do volante de direção.

O airbag do lado do passageiro é acondicionado atrás de um painel no painel.

Todas as localizações de airbag dianteiro são marcadas com o texto AIRBAG ou SRS AIRBAG.



#### Aviso

### Não bloqueie os airbags dianteiros

- Não coloque bagagem, crianças ou animais de estimação no espaço entre o ocupante sentado e os airbags dianteiros, inclusive no colo do ocupante.
- As pernas ou pés nunca devem ser colocados sobre o painel. Isto pode colocar em perigo a vida ou levar a algum ferimento grave.
- Não coloque ou monte nenhum item no painel. Até mesmo pequenos objetos podem se tornar projéteis perigosos em uma colisão e acabar entre os airbags inflados e os ocupantes.

### Bloqueio de airbags em geral

Mantenha todos os locais de airbag e espaços de expansão livres de obstruções. Obstruções podem reduzir a eficácia do airbag e causar ferimentos graves.

- Siga as instruções para uma postura sentada correta.
- Arrume corretamente a bagagem e outros objetos. O veículo tem vários compartimentos de bagagem para acondicionamento seguro.
- Não modifique nem monte acessórios em nenhum painel que cubra um airbag ou painéis adjacentes.



#### Aviso

### Contenção infantil e assento do passageiro dianteiro

Nunca use uma contenção infantil voltada para trás no assento do passageiro dianteiro. Em uma colisão, o airbag acionado pode causar lesões fatais em uma criança. O airbag do passageiro dianteiro não pode ser desativado.



#### Dica

### Leitura de tudo sobre os airbags

Há mais informações sobre airbags e segurança em geral. Certifique-se de ter lido tudo sobre esses tópicos para entender as capacidades e limitações dos recursos de segurança do seu veículo.

## 5.4.3. Airbags laterais

Os airbags laterais são projetados para acionar em caso de colisão na lateral.

Os airbags laterais podem ajudar a proteger o motorista e o passageiro dianteiro, se corretamente sentados, em algumas colisões na lateral. Normalmente, o airbag lateral externo será acionado somente no lado da colisão de cada banco dianteiro., O air-

bag lateral interno, que só é instalado no assento do motorista, normalmente é acionado no caso de uma colisão lateral em qualquer lado do veículo.



Airbags de colisão lateral para os ocupantes dianteiros.

Os airbags laterais são instalados nas laterais da estrutura do encosto do assento. Ambos os assentos dianteiros têm airbags laterais externos, mas o banco do motorista também tem um airbag lateral interno.

Os dois assentos dianteiros possuem marcações com o texto AIRBAG.



#### Aviso

#### Prevenção de bloqueio dos airbags laterais

- Não coloque objetos em nenhuma lateral dos assentos dianteiros. Objetos entre os assentos e o painel da porta ou entre os assentos e o console de túnel podem interferir nos airbags laterais.
- Não use capas de assento que não tenham sido aprovadas pela Volvo.

#### Bloqueio de airbags em geral

Mantenha todos os locais de airbag e espaços de expansão livres de obstruções. Obstruções podem reduzir a eficácia do airbag e causar ferimentos graves.

- Siga as instruções para uma postura sentada correta.
- Arrume corretamente a bagagem e outros objetos. O veículo tem vários compartimentos de bagagem para acondicionamento seguro.
- Não modifique nem monte acessórios em nenhum painel que cubra um airbag ou painéis adjacentes.



#### Dica

#### Leitura de tudo sobre os airbags

Há mais informações sobre airbags e segurança em geral. Certifique-se de ter lido tudo sobre esses tópicos para entender as capacidades e limitações dos recursos de segurança do seu veículo.

## 5.4.4. Cortinas infláveis

O conteúdo deste manual representa o status do manual do usuário no momento da impressão e pode não ser totalmente válido em casos futuros. Para obter mais informações, consultar a nota de isenção de responsabilidade completa na primeira página.

As cortinas infláveis do seu veículo ajudam a proteger os ocupantes sentados em uma janela em certas colisões. Elas são colocadas acima das portas em ambos os lados do veículo.

As cortinas infláveis são projetadas para ajudar a proteger a cabeça de um ocupante devidamente sentado e seguro. Ao contrário dos airbags convencionais, as cortinas infláveis permanecem infladas por um longo tempo após o seu acionamento.



Cortina inflável colocada em um dos lados do veículo.

As cortinas infláveis são embaladas atrás de painéis ao longo das bordas do teto em ambos os lados do veículo. Os painéis são marcados com IC AIRBAG.



#### Aviso

### Não bloqueie as cortinas infláveis

- Não pendure itens pesados nos ganchos ou alças do teto. Os ganchos são feitos para casacos e jaquetas leves.
- Não modifique ou monte acessórios para os painéis que cobrem as cortinas infláveis, o teto, pilares ou painéis adjacentes.

### Bloqueio de airbags em geral

Mantenha todos os locais de airbag e espaços de expansão livres de obstruções. Obstruções podem reduzir a eficácia do airbag e causar ferimentos graves.

- Siga as instruções para uma postura sentada correta.
- Arrume corretamente a bagagem e outros objetos. O veículo tem vários compartimentos de bagagem para acondicionamento seguro.
- Não modifique nem monte acessórios em nenhum painel que cubra um airbag ou painéis adjacentes.



#### Dica

### Leitura de tudo sobre os airbags

Há mais informações sobre airbags e segurança em geral. Certifique-se de ter lido tudo sobre esses tópicos para entender as capacidades e limitações dos recursos de segurança do seu veículo.

## 5.4.5. Manutenção e assistência técnica do airbag

Entre em contato com uma Oficina Volvo autorizada se houver qualquer indicação de falhas ou danos aos airbags ou a outros sistemas de segurança.

Qualquer serviço ou reparo dos airbags e dos sistemas de segurança relacionados deve ser realizado por técnicos de serviço autorizados.<sup>[1]</sup> Nunca tente alterar ou reparar qualquer parte dos sistemas de segurança do veículo por conta própria. Reparos executados incorretamente podem levar ao mau funcionamento e ferimentos graves. Entre em contato com uma Oficina Volvo autorizada quando seu veículo precisar de manutenção ou reparos.



### Aviso

#### Modificações de veículo e airbags

Modificações no veículo correm o risco de afetar os airbags ou outros sistemas de segurança. Leia atentamente a seção sobre modificações no veículo e entre em contato com a Volvo<sup>[2]</sup> se estiver pensando em modificar seu veículo de alguma forma<sup>[3]</sup>, como, por exemplo, para acomodar uma deficiência.

#### Airbags e danos causados pela água

Se o veículo tiver sido inundado ou o interior tiver sido exposto a quantidades excessivas de água, pode haver danos causados pela água que afetem os sistemas de segurança. Isso pode levar ao acionamento involuntário do airbag e causar ferimentos.

- Não use o veículo se suspeitar que ele tenha sofrido danos causados pela água.
- Entre em contato com o auxiliar da Volvo para obter suporte de recuperação.

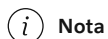

### Nota

Um aviso é exibido na área de informações do motorista do visor se o veículo detectar algum defeito do airbag. Entre em contato imediatamente com uma Oficina Volvo autorizada se isso acontecer.



Símbolo de advertência do SRS

<sup>[1]</sup> A Volvo recomenda uma Oficina Volvo autorizada para realização de qualquer reparo ou manutenção.

<sup>[2]</sup> Informações detalhadas de contato podem ser encontradas em uma seção separada deste manual ou entrando em contato com o suporte da Volvo.

<sup>[3]</sup> Isto se aplica a todas as partes do veículo, mas os assentos dianteiros e todos os locais de airbag são especialmente necessários a serem considerados.

## 5.4.6. Etiquetas de airbag

As etiquetas do airbag do seu veículo fornecem informações essenciais sobre os airbags ou podem atuar como marcadores de localização do airbag.

## Etiquetas de localização do airbag

Locais em seu veículo marcados como AIRBAG, IC AIRBAG ou SRS AIRBAG indicam que há um airbag nesse local.



**Aviso**

### Localização de etiqueta de airbag

As localizações de etiqueta de airbag dizem onde estão localizados os airbags de seu veículo. Mantenha esses locais e o espaço ao redor deles sem objetos. As obstruções podem interferir no acionamento do airbag, reduzir sua eficácia e causar ferimentos graves. A seção de airbags contém informações mais detalhadas sobre o uso e as condições que podem afetar os airbags.

## Etiquetas de informação de airbag



Essa etiqueta está localizada no quebra-sol do lado do passageiro dianteiro.



**Aviso**

### Contenção infantil e assento do passageiro dianteiro

NUNCA use um sistema de contenção infantil voltado para trás em um assento protegido por um AIRBAG ATIVO na frente dele, pois pode ocorrer MORTE ou LESÃO GRAVE à CRIANÇA.

## 5.5. Segurança infantil

Vários recursos do veículo visam aumentar a segurança das crianças, incluindo pontos de ancoragem para instalação da contenção infantil e travas para crianças.



As crianças no veículo devem estar sempre sentadas com segurança e sob a supervisão de um adulto. Siga as recomendações deste manual, bem como os regulamentos e recomendações locais que se aplicam a você.



#### Aviso

#### Sentado com segurança

- As crianças devem estar sentadas com segurança em uma contenção infantil ou com o cinto de segurança do veículo, dependendo de sua idade e tamanho. Nunca deixe uma criança sentar no colo de outro passageiro ou em um local não destinado a passageiros.
- Os outros ocupantes do veículo devem estar sentados corretamente e usar os cintos de segurança corretamente. Isso pode ajudar a evitar ferimentos graves em crianças no veículo em situações que variam de frenagem repentina a colisões graves.

#### Sob supervisão

- Nunca deixe crianças sozinhas no veículo. As crianças podem ser expostas a temperaturas potencialmente nocivas em dias quentes ou frios, ou podem trancar-se.
- Não permita que crianças brinquem no veículo ou brinquem com qualquer um dos controles do veículo. Isso reduz o risco de ferimentos à criança ou ativação ou desativação inadvertida dos recursos do veículo.

## 5.5.1. Contenção infantil

As crianças devem sempre usar dispositivos adequados de contenção infantil e estar sentadas em segurança no veículo de acordo com as recomendações.

Diferentes tipos de contenção infantil são projetados especificamente para determinadas faixas etárias e de altura. O seu veículo está equipado com pontos de ancoragem de contenção infantil adequados a diferentes tipos de contenção infantil.

A Volvo recomenda que as crianças usem contenção infantil voltadas para trás o maior tempo possível, até pelo menos os quatro anos de idade. Depois disso, as crianças devem usar contenção infantil voltada para a frente, de preferência um assento elevado usando o cinto de segurança do veículo para proteger a criança. As crianças devem usar uma contenção infantil até atingirem pelo menos 140 centímetros (4 pés e 7 polegadas) de altura.

Contenções infantis são classificadas em níveis de aprovação diferentes:

<b>i-Size</b>	A contenção infantil i-Size padrão usa ISOFIX em combinação com pontos de ancoragem superiores ou uma base de apoio. Esta norma garante que qualquer contenção infantil do i-Size pode ser usada em um assento designado como aprovado pela i-Size.
<b>Universal</b>	Uma contenção infantil com esse nível de aprovação pode ser instalada em um assento em qualquer modelo de veículo, desde que a posição do assento do veículo seja adequada para contenções infantis universalmente homologadas de acordo com o manual do veículo.
<b>Específica do veículo</b>	Uma contenção infantil com esse nível de aprovação pode ser instalada em um assento em modelos de veículos específicos, desde que o fabricante da contenção infantil tenha incluído o modelo do veículo na lista de tipos para a contenção infantil específica.



#### Aviso

### Contenção infantil e assento do passageiro dianteiro

NUNCA use um sistema de contenção infantil voltado para trás em um assento protegido por um AIRBAG ATIVO na frente dele, pois pode ocorrer MORTE ou LESÃO GRAVE à CRIANÇA.

### Contenções infantis danificadas e antigas

Nunca use ou reutilize contenção infantil:

- se a contenção já esteve envolvida em um acidente ou estiver danificada de alguma forma
- se a data de validade ou a vida de serviço da contenção foi excedida
- se você não conhece o histórico completo da contenção.



#### Importante

### Contenção infantil solta

Nunca deixe a contenção infantil solta no compartimento de passageiros. Quando não estiver em uso, mantenha-a instalada de acordo com as instruções do fabricante ou guarde-a com segurança no porta-malas. A contenção infantil solta pode causar danos no caso de uma colisão ou frenagem brusca.

### Recomendações gerais de segurança

Quando aplicável, siga as recomendações gerais de segurança quanto ao uso do cinto de segurança, ajuste do encosto de cabeça e postura adequada.

### Regulamentações locais

Os regulamentos sobre onde e como as crianças devem ser sentadas e protegidas diferem entre as regiões. Certifique-se de que você sabe o que se aplica à região em que se encontra.

## Etiquetas de informação de airbag



Essa etiqueta está localizada no quebra-sol do lado do passageiro dianteiro.

### 5.5.1.1. Instalação da contenção infantil

Ao instalar e usar um sistema de contenção infantil, há várias coisas a serem lembradas, dependendo da localização da contenção infantil em seu veículo.

#### **Aviso**

Contenção infantil e assento do passageiro dianteiro

NUNCA use uma contenção infantil voltada para trás em um assento protegido por um AIRBAG ATIVO na frente dele, pois pode ocorrer MORTE ou FERIMENTOS GRAVES à CRIANÇA.

#### **Importante**

Regulamentações locais

Os regulamentos sobre onde e como as crianças devem ser sentadas e protegidas diferem entre as regiões. Certifique-se de que você sabe o que se aplica à região em que se encontra.

Instruções do fabricante

Siga sempre as instruções do fabricante da contenção infantil.

#### 5.5.1.1.1. Instalação de assentos para crianças nos assentos traseiros externos

Para instalar com segurança uma contenção infantil em qualquer um dos assentos externos traseiros, há informações importantes a serem lidas e recomendações a serem seguidas.

ISOFIX, os pontos de ancoragem superior e inferior podem ser usados ao instalar uma contenção infantil nos assentos traseiros externos. Os assentos são aprovados para as contenções infantis do i-Size.

 **Dica**

O uso prolongado de uma contenção infantil pode causar desgaste ou rasgos no interior do veículo. Usar um acessório protetor para proteger o interior do veículo.

#### Contenções infantis permitidas

- Utilize apenas contenções infantis recomendadas pela Volvo, aprovadas para i-Size, universalmente homologadas ou específicas do veículo, quando o veículo estiver incluso na lista de veículos do fabricante da contenção infantil.

#### Preparações do assento

- Remova os extensores de almofada, os apoios para as pernas e outros acessórios do banco antes de instalar a contenção infantil. Se você usa um acessório protetor, ele pode permanecer no assento.
- Qualquer base de apoio de uma contenção infantil deve ser sempre instalada diretamente no assoalho. Não encaixe as pernas de apoio em nenhuma superfície de assoalho elevada ou desnivelada, apoios para os pés ou outros objetos. Ajuste a posição do banco dianteiro, se necessário, para obter espaço suficiente.
- Objetos soltos não devem ser armazenados ao redor de qualquer base de apoio de uma contenção infantil.
- Todas as cintas de retenção de uma contenção infantil devem sempre ser fixadas nos pontos de ancoragem designados. Não prenda as cintas de retenção nos trilhos do banco, nas alças ou em outras partes do interior.
- Ao instalar uma contenção infantil ajustável, voltada para trás, ajuste a contenção infantil de acordo com a idade da criança. As crianças mais velhas devem estar sentadas em uma posição mais vertical do que as mais novas.
- Ao instalar uma contenção infantil voltada para a frente, certifique-se de ajustar o apoio de cabeça do assento à altura da criança. Mesmo que a contenção infantil inclua um apoio de cabeça, ele pode não ter sido construído para suportar as forças envolvidas em uma colisão.

#### Uso do cinto de segurança

- Ao instalar uma contenção infantil presa com o cinto de segurança do veículo ou quando o cinto de segurança do veículo for usado para prender uma criança, certifique-se de que os suportes ou outras partes da contenção não entrem em contato com o botão da fivela do cinto de segurança.

 **Aviso**

#### Siga as instruções

Tenha o cuidado adicional de ler todas as informações sobre segurança infantil neste manual e siga as instruções do fabricante da sua contenção infantil. Do contrário, a criança poderá sofrer ferimentos graves em caso de acidente.

 **Importante**

Siga as recomendações gerais para qualquer ponto de ancoragem da contenção infantil usado para instalar uma contenção infantil.

1. Siga as instruções do fabricante para instalar a contenção infantil.

 **Nota**

#### Perguntas de instalação

Se você tiver dúvidas sobre a instalação, entre em contato com o fabricante da contenção infantil para obter instruções mais detalhadas.

#### Proteção do interior do veículo

Durante a instalação, tenha cuidado para evitar danos ao interior do veículo causados por peças salientes ou bordas afiadas da contenção infantil.

- Se a contenção infantil utiliza cintas de amarração inferiores, nunca ajuste a posição dos assentos dianteiros após as cintas terem sido fixadas nos pontos de fixação dos tirantes inferiores. Lembre-se sempre de remover as cintas quando a contenção infantil não estiver instalada.
- Fixe as peças soltas da contenção infantil, tais como cintas de retenção, de acordo com as instruções do fabricante.

 **Importante**

#### Encosto de cabeça elevado

O encosto de cabeça deve sempre ser levantado quando um sistema de contenção infantil estiver instalado.

#### Recomendações gerais de segurança

Quando aplicável, siga as recomendações gerais de segurança quanto ao uso do cinto de segurança, ajuste do encosto de cabeça e postura adequada.

#### Regulamentações locais

Os regulamentos sobre onde e como as crianças devem ser sentadas e protegidas diferem entre as regiões. Certifique-se de que você sabe o que se aplica à região em que se encontra.

## 5.5.1.1.2. Instalação da contenção infantil no assento traseiro central

Para instalar com segurança uma contenção infantil no assento traseiro central, há informações importantes a serem lidas e recomendações a serem seguidas.

Não há pontos de ancoragem disponíveis ao instalar uma contenção infantil no assento traseiro central.

 **Dica**

O uso prolongado de uma contenção infantil pode causar desgaste ou rasgos no interior do veículo. Usar um acessório protetor para proteger o interior do veículo.

#### Contenções infantis permitidas

- Utilize apenas contenções infantis recomendadas pela Volvo, universalmente homologadas ou específicas do veículo, quando o veículo estiver incluso na lista de veículos do fabricante da contenção infantil.
- Contenções infantis que usam bases de apoio não são permitidas no assento central traseiro.

#### Preparações do assento

- Remova os extensores de almofada, os apoios para as pernas e outros acessórios do banco antes de instalar a contenção infantil. Se você usa um acessório protetor, ele pode permanecer no assento.
- Todas as cintas de retenção de uma contenção infantil devem sempre ser fixadas nos pontos de ancoragem designados. Não prenda as cintas de retenção nos trilhos do banco, nas alças ou em outras partes do interior.
- Ao instalar uma contenção infantil ajustável, voltada para trás, ajuste a contenção infantil de acordo com a idade da criança. As crianças mais velhas devem estar sentadas em uma posição mais vertical do que as mais novas.
- Ao instalar uma contenção infantil voltada para a frente, certifique-se de ajustar o apoio de cabeça do assento à altura da criança. Mesmo que a contenção infantil inclua um apoio de cabeça, ele pode não ter sido construído para suportar as forças envolvidas em uma colisão.

#### Uso do cinto de segurança

- Ao instalar uma contenção infantil presa com o cinto de segurança do veículo ou quando o cinto de segurança do veículo for usado para prender uma criança, certifique-se de que os suportes ou outras partes da contenção não entrem em contato com o botão da fivela do cinto de segurança.

 **Aviso**

#### Siga as instruções

Tenha o cuidado adicional de ler todas as informações sobre segurança infantil neste manual e siga as instruções do fabricante da sua contenção infantil. Do contrário, a criança poderá sofrer ferimentos graves em caso de acidente.

 **Importante**

Siga as recomendações gerais para qualquer ponto de ancoragem da contenção infantil usado para instalar uma contenção infantil.

1. Siga as instruções do fabricante para instalar a contenção infantil.

 **Nota**

### Perguntas de instalação

Se você tiver dúvidas sobre a instalação, entre em contato com o fabricante da contenção infantil para obter instruções mais detalhadas.

### Proteção do interior do veículo

Durante a instalação, tenha cuidado para evitar danos ao interior do veículo causados por peças salientes ou bordas afiadas da contenção infantil.

- Fixe as peças soltas da contenção infantil, tais como cintas de retenção, de acordo com as instruções do fabricante.

 **Importante**

### Recomendações gerais de segurança

Quando aplicável, siga as recomendações gerais de segurança quanto ao uso do cinto de segurança, ajuste do encosto de cabeça e postura adequada.

### Regulamentações locais

Os regulamentos sobre onde e como as crianças devem ser sentadas e protegidas diferem entre as regiões. Certifique-se de que você sabe o que se aplica à região em que se encontra.

## 5.5.1.1.3. Instalação da contenção infantil no assento do passageiro dianteiro

Para instalar com segurança uma contenção infantil no assento do passageiro dianteiro, há informações importantes a serem lidas e recomendações a serem seguidas.

Os pontos de ancoragem de cabo inferior acessório<sup>[1]</sup> podem ser usados ao instalar uma contenção infantil no assento do passageiro dianteiro.

 **Dica**

O uso prolongado de uma contenção infantil pode causar desgaste ou rasgos no interior do veículo. Usar um acessório protetor para proteger o interior do veículo.

### Contenções infantis permitidas

- Utilize apenas contenções infantis recomendadas pela Volvo, universalmente homologadas ou específicas do veículo, quando o veículo estiver incluso na lista de veículos do fabricante.

## Preparações do assento

- Remova os extensores de almofada, os apoios para as pernas e outros acessórios do banco antes de instalar a contenção infantil. Se você usa um acessório protetor, ele pode permanecer no assento.
- Qualquer base de apoio de uma contenção infantil deve ser sempre instalada diretamente no assoalho. Não encaixe as pernas de apoio em nenhuma superfície de assoalho elevada ou desnivelada, apoios para os pés ou outros objetos. Ajuste a posição do assento, se necessário, para obter espaço suficiente.
- Objetos soltos não devem ser armazenados ao redor de qualquer base de apoio de uma contenção infantil.
- Todas as cintas de retenção de uma contenção infantil devem sempre ser fixadas nos pontos de ancoragem designados. Não prenda as cintas de retenção nos trilhos do banco, nas alças ou em outras partes do interior.
- Ao instalar uma contenção infantil usando os pontos de ancoragem inferiores, nunca ajuste a posição do assento para apertar as correias.

## Uso do cinto de segurança

- Ao instalar uma contenção infantil presa com o cinto de segurança do veículo ou quando o cinto de segurança do veículo for usado para prender uma criança, certifique-se de que os suportes ou outras partes da contenção não entrem em contato com o botão da fivela do cinto de segurança.<sup>[2]</sup>
- Ao prender uma criança com o cinto de segurança do veículo, comece sempre com o ponto de ancoragem superior do cinto de segurança ajustado no nível mais alto. Depois, abaixe-o como necessário para posicionar corretamente o cinto em relação ao ombro.



### Aviso

#### Airbag do passageiro habilitado

Nunca instale uma contenção infantil voltada para trás no assento do passageiro dianteiro. O não cumprimento dessas instruções pode colocar a vida em risco ou causar ferimentos graves.

#### Siga as instruções

Tenha o cuidado adicional de ler todas as informações sobre segurança infantil neste manual e siga as instruções do fabricante da sua contenção infantil. Do contrário, a criança poderá sofrer ferimentos graves em caso de acidente.



### Importante

Siga as recomendações gerais para qualquer ponto de ancoragem da contenção infantil usado para instalar uma contenção infantil.

1. Siga as instruções do fabricante para instalar a contenção infantil.

 **Nota**

### Perguntas de instalação

Se você tiver dúvidas sobre a instalação, entre em contato com o fabricante da contenção infantil para obter instruções mais detalhadas.

### Proteção do interior do veículo

Tenha cuidado durante a instalação para evitar danos ao interior do veículo causados por peças salientes ou bordas afiadas da contenção infantil.

- Se a contenção infantil utiliza cintas de amarração inferiores, nunca ajuste a posição dos assentos após as cintas terem sido fixadas nos pontos de fixação dos tirantes inferiores. Lembre-se sempre de remover as cintas quando a contenção infantil não estiver instalada.
- Fixe as peças soltas da contenção infantil, tais como cintas de retenção, de acordo com as instruções do fabricante.

 **Importante**

### Recomendações gerais de segurança

Quando aplicável, siga as recomendações gerais de segurança quanto ao uso do cinto de segurança, ajuste do encosto de cabeça e postura adequada.

### Regulamentações locais

Os regulamentos sobre onde e como as crianças devem ser sentadas e protegidas diferem entre as regiões. Certifique-se de que você sabe o que se aplica à região em que se encontra.

[1] A disponibilidade pode variar entre as regiões.

[2] Se o espaço entre a fivela do cinto de segurança e a contenção infantil for muito estreita, ajuste a altura do assento para liberar mais espaço.

## 5.5.1.2. Pontos de fixação de contenção infantil

Seu veículo tem diferentes tipos de pontos de fixação. Certifique-se de usar os pontos de fixação corretos para sua contenção infantil específica.

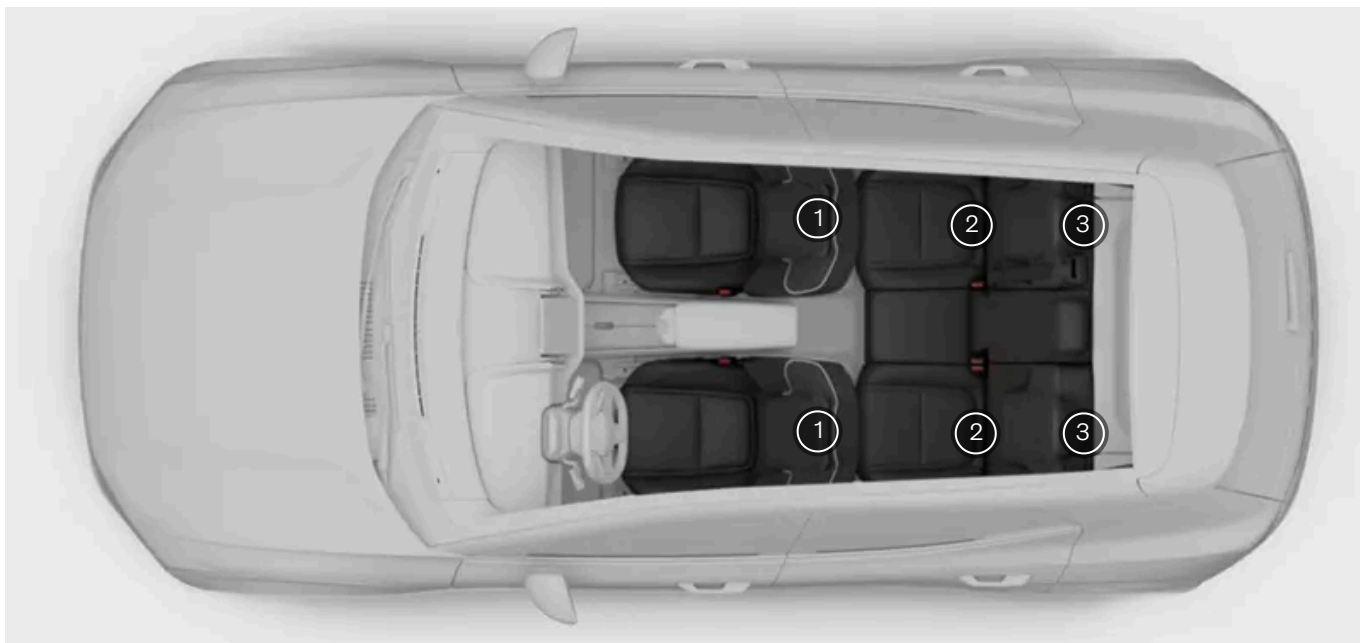

- ① Pontos de ancoragem inferiores nas trilhas do assoalho dos assentos dianteiros
- ② Pontos de ancoragem ISOFIX na parte inferior dos encostos dos assentos traseiros
- ③ Pontos de ancoragem superiores na parte de trás dos assentos traseiros

Os vários pontos de ancoragem do seu veículo podem ser usados em combinação entre si ou em conjunto com outros métodos de fixação para fixar diferentes tipos de sistemas de contenção infantil.

A contenção infantil i-Size padrão usa ISOFIX em combinação com pontos de ancoragem superiores ou uma base de apoio. Esta norma garante que qualquer contenção infantil do i-Size pode ser usada em um assento designado como aprovado pela i-Size.

Algumas contenções infantis são presas usando o cinto de segurança do veículo, geralmente em combinação com outros métodos de fixação.

**i Nota**

**Instruções do fabricante**

Ao usar pontos de fixação, siga sempre as instruções do fabricante da contenção infantil.

## 5.5.1.2.1. Pontos de fixação ISOFIX

Seu veículo está equipado com pontos de fixação ISOFIX que podem ser usados para prender os dispositivos de contenção infantil em um assento traseiro.

Os pontos de fixação ISOFIX podem ser usados em combinação com outros métodos de fixação para prender sistemas de contenção infantil i-Size e ISOFIX. Esses pontos de fixação são parte de um padrão internacional para dispositivos de contenção infantil.

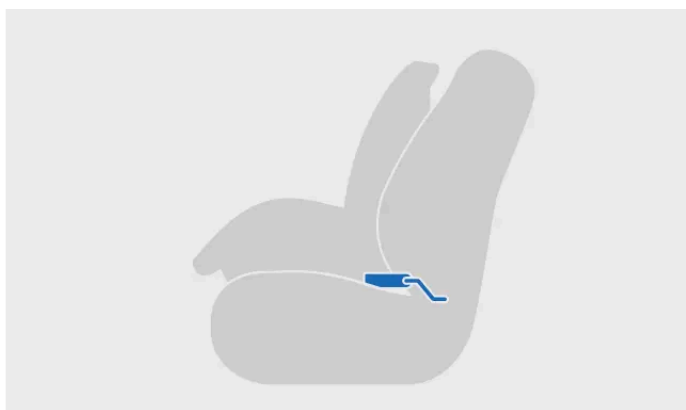

Contenção infantil instalada usando ISOFIX



Fixação em um ponto de ancoragem ISOFIX

Contenções infantis instaladas nos assentos traseiros externos podem usar esses pontos de ancoragem.

**i Nota**

ISOFIX é um padrão internacional para pontos de ancoragem de contenção infantil. Ele é também conhecido por outros nomes regionais, como LATCH e LUAS.



Os pontos de ancoragem ISOFIX para os assentos traseiros estão localizados atrás de uma aba na parte inferior do encosto dos assentos traseiros externos. A aba precisa ser desdobrada para acessar os pontos de ancoragem atrás

O conteúdo deste manual representa o status do manual do usuário no momento da impressão e pode não ser totalmente válido em casos futuros. Para obter mais informações, consultar a nota de isenção de responsabilidade completa na primeira página.

**i Nota**

A aba aberta deve ficar plana entre a almofada do assento e uma contenção infantil instalada.

Os locais de ancoragem são indicados pelo símbolo ISOFIX



**i Nota**

Instruções do fabricante

Ao usar pontos de fixação, siga sempre as instruções do fabricante da contenção infantil.

## 5.5.1.2.2. Pontos de fixação do cabo superior

Seu veículo é equipado com pontos de fixação do cabo superior que podem ser usados para prender dispositivos de contenção infantil em um assento traseiro.

Os pontos de ancoragem do cabo superior podem ser usados combinados com outros métodos de fixação para prender diferentes tipos de contenções infantis.

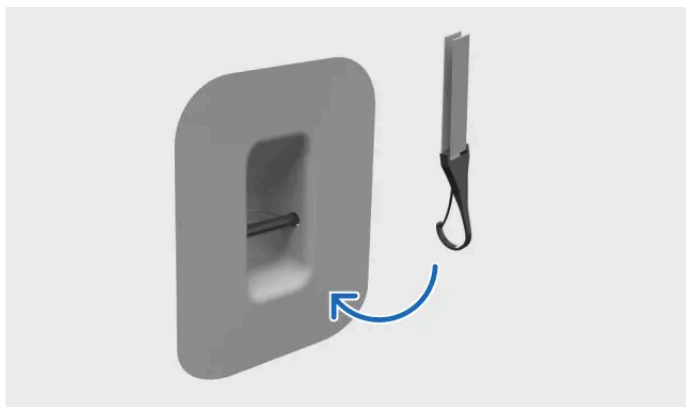

Aperto do cabo no ponto de ancoragem do cabo superior

Contenções infantis instaladas nos assentos traseiros externos podem usar esses pontos de ancoragem.

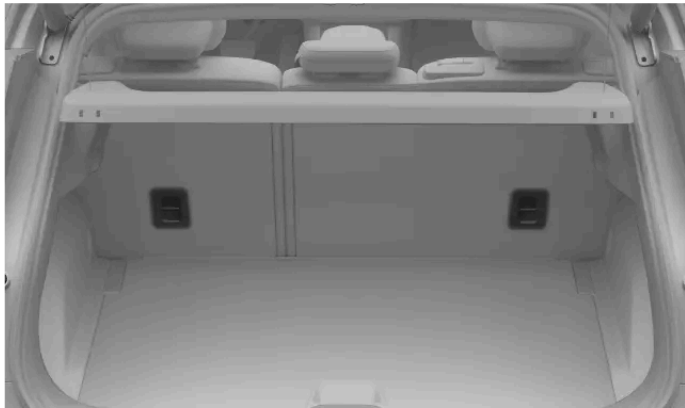

Os pontos de ancoragem superiores para os assentos traseiros estão localizados na parte de trás dos assentos traseiros externos.

Os locais de ancoragem são indicados pelo símbolo de ancoragem superior.



#### **Importante**

##### Instruções do fabricante

Ao usar pontos de fixação, siga sempre as instruções do fabricante da contenção infantil.

##### Prateleira de encomendas

Se a prateleira de encomendas estiver instalada atrás dos assentos traseiros, o espaço estreito entre o encosto e a prateleira de encomendas pode dificultar a fixação da cinta de fixação superior. Se necessário, remova a prateleira de encomendas temporariamente para facilitar a instalação. Certifique-se sempre de que a prateleira de encomendas não esteja em contato com a cinta de fixação superior.

## 5.5.1.2.3. Pontos de fixação do cabo inferior

Seu veículo é equipado com pontos de fixação do cabo inferior que podem ser usados para prender dispositivos de contenção infantil em um assento traseiro.

Os pontos de ancoragem inferiores podem ser usados principalmente em combinação com o cinto de segurança do veículo

para proteger contenções infantis voltadas para trás.

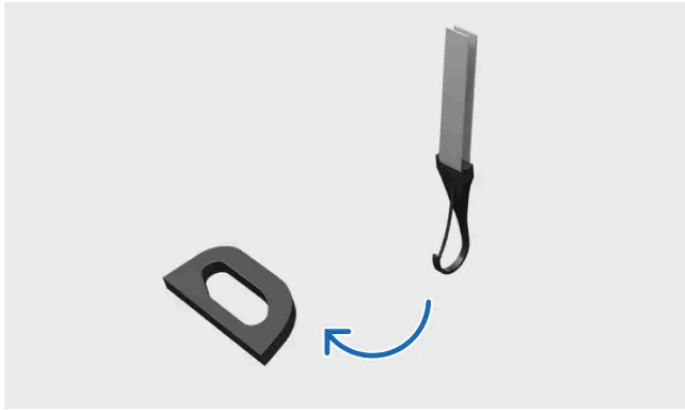

Fixação do cabo no ponto de ancoragem do cabo inferior

Contenções infantis instaladas em qualquer assento traseiro podem usar esses pontos de ancoragem.

Além disso, contenções infantis instaladas no assento do passageiro dianteiro podem usar esses pontos de ancoragem se o seu veículo estiver equipado com o acessório do cabo inferior dianteiro.

**i Dica**

É possível conectar duas cintas do cabo inferior de diferentes contenções infantis a um único ponto de ancoragem do cabo inferior mais próximo ao centro do veículo, por exemplo, ao instalar duas contenções infantis voltadas para a traseira, uma ao lado da outra.

## Pontos de ancoragem para os assentos traseiros



Os pontos de ancoragem inferiores dos assentos traseiros externos podem ser encontrados na parte de trás dos trilhos do assento dos assentos na frente.

## Pontos de ancoragem para o assento dianteiro

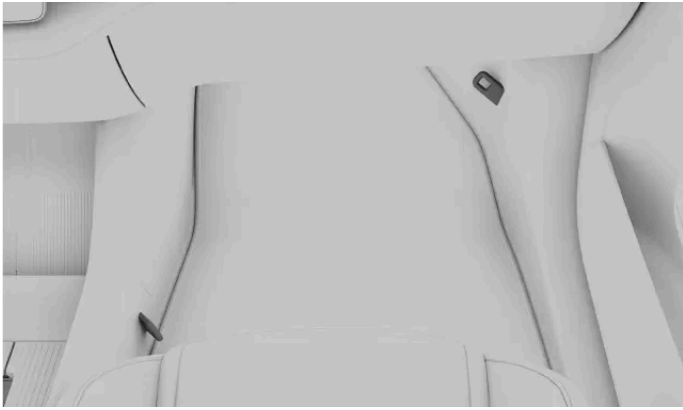

Com o acessório do cabo inferior dianteiro <sup>[1]</sup>, os pontos de ancoragem do assento do passageiro dianteiro estão localizados nas laterais do espaço para os pés do assento.

### Nota

#### Instruções do fabricante

Ao usar pontos de fixação, siga sempre as instruções do fabricante da contenção infantil.

<sup>[1]</sup> A disponibilidade pode variar entre as regiões.

## 5.5.1.3. Contenções infantis recomendadas

Utilize apenas contenções infantis recomendadas pela Volvo, aprovadas para i-Size, universalmente homologadas ou específicas do veículo, quando o veículo estiver incluso na lista de veículos do fabricante.

Contenção infantil <sup>[1]</sup>	Tipo de instalação	Grupo de crianças/tamanho da criança (ECE R44/ECE R129)
Maxi-Cosi Pearl 360 + FamilyFix 360 Base <sup>[2]</sup>	Voltado para trás	40–105 cm (máx. de 17,5 kg)
Britax Römer KIDFIX i-SIZE <sup>[3]</sup>	Voltado para frente	100–150 cm (máx. 36 kg)
Graco Booster Basic <sup>[4]</sup>	Voltado para frente	Grupo III (22–36 kg)
Assento infantil Volvo voltado para trás <sup>[5]</sup>	Voltado para trás	61–115 cm (máx. 25 kg)
Assento elevatório Volvo <sup>[6]</sup>	Voltado para frente	105–150 cm (máx. 36 kg)
Almofada elevadora Volvo <sup>[6]</sup>	Voltado para frente	138–150 cm (máx. 36 kg)

<sup>[1]</sup> A disponibilidade das contenções infantis listadas pode variar de acordo com a região.

<sup>[2]</sup> Nº da aprovação: 030062

<sup>[3]</sup> Nº da aprovação: 0061 01

<sup>[4]</sup> Nº da aprovação: ECE R44.04: E11-0444165

<sup>[5]</sup> Nº da aprovação: E11 129R03/08 0599 00

<sup>[6]</sup> Número de aprovação: E1 129R03/09 0061 07

O conteúdo deste manual representa o status do manual do usuário no momento da impressão e pode não ser totalmente válido em casos futuros. Para obter mais informações, consultar a nota de isenção de responsabilidade completa na primeira página.

## 5.5.1.4. Tabela de visão geral de locais adequados para sistemas de contenção infantil

A tabela a seguir fornece uma visão geral dos tipos de contenção infantil adequados para instalação em cada assento.

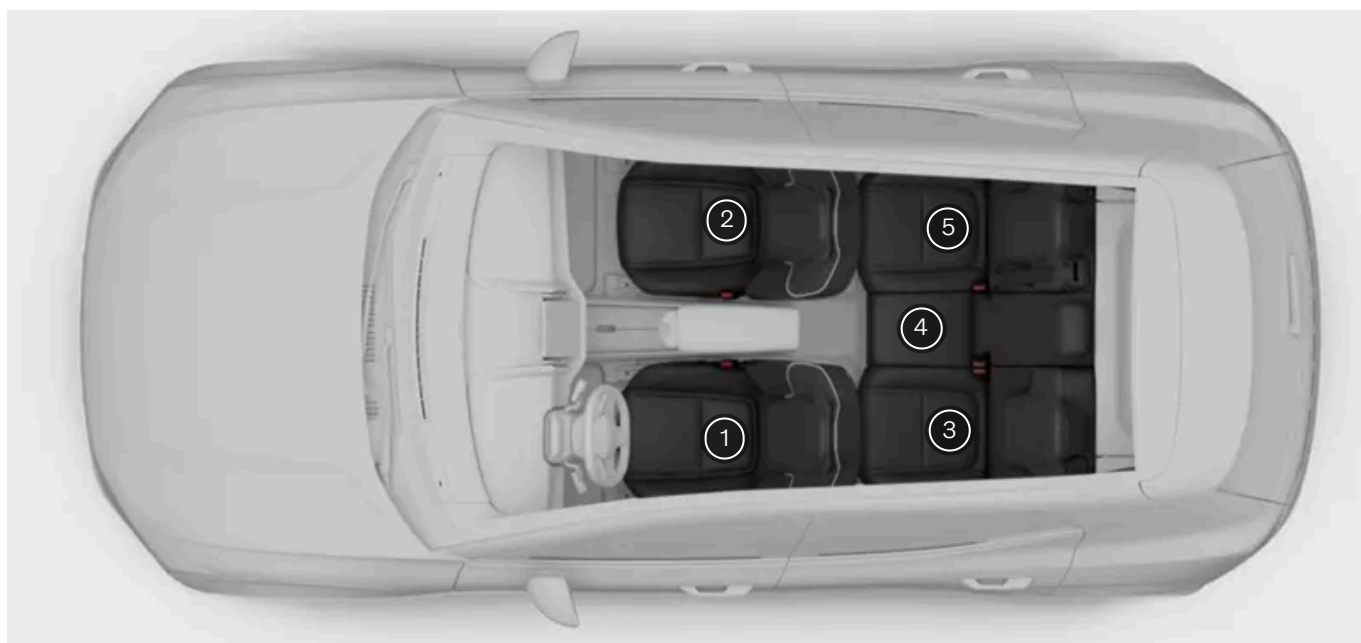

Posição do assento <sup>[1]</sup>	1	2 <sup>[2]</sup>	3	4	5
Sistemas de contenção infantil i-Size	Não	Não	Sim	Não	Sim
Sistemas de contenção infantil universalmente homologados que são presos usando o cinto de segurança do veículo.	Não	Sim	Sim	Não <sup>[3]</sup>	Sim
Outras categorias de sistema de contenção infantil <sup>[4]</sup>	Não	Sim	Sim	Não	Sim

### **Aviso**

- Quando contenções infantis voltadas para frente estiverem instaladas no assento do passageiro dianteiro (posição de banco 2), o airbag do passageiro deverá ser ativado.
- Quando contenções infantis voltadas para trás estiverem instaladas no assento do passageiro dianteiro (posição de banco 2), o airbag do passageiro deverá ser desativado.

O não cumprimento dessas instruções pode colocar a vida em risco ou causar ferimentos graves.

 **Importante**

## Regulamentações locais

Os regulamentos sobre onde e como as crianças devem ser sentadas e protegidas diferem entre as regiões. Certifique-se de que você sabe o que se aplica à região em que se encontra.

[1] De acordo com a ilustração.

[2] Airbag ativado para contenções infantis voltadas para frente. Airbag desativado para contenções infantis voltadas para trás.

[3] Para obter mais informações, leia as informações detalhadas sobre a contenção infantil neste manual.

[4] Para obter mais informações, entre em contato com o fabricante do sistema de contenção infantil.

## 6. Entrada e segurança

Aprenda sobre os vários recursos associados à entrada e saída do veículo, incluindo o funcionamento das chaves e do alarme.



Esta seção do manual cobre os diferentes tipos de chaves, abertura e fechamento de portas, travamento e destravamento e alarme.

Saiba mais sobre os diferentes tipos de chaves e como você pode personalizar a forma como seu veículo reage quando você trava, destrava, se aproxima ou sai dele.

### 6.1. Chaves

Seu veículo é compatível com vários tipos de chave. Algumas chaves podem ser detectadas pelo veículo quando você se aproxima ou sai dele, enquanto os cartões-chave precisam ser colocados no pilar da porta do motorista.

#### **Importante**

O uso de chaves é bastante simples, mas você deve estar ciente das limitações de cada tipo de chave por motivos de segurança e proteção. Portanto, é importante ler todas as informações deste manual sobre chaves e saber como usá-las.

As tecnologias sem fio do veículo e da chave podem causar interferências em outros dispositivos. Você pode encontrar mais informações sobre esses sistemas na seção de especificações deste manual.

Por motivos de segurança e proteção, nunca deixe as chaves sem supervisão em um local exposto.

O veículo é compatível com os seguintes tipos de chaves:

- Chave digital

O conteúdo deste manual representa o status do manual do usuário no momento da impressão e pode não ser totalmente válido em casos futuros. Para obter mais informações, consultar a nota de isenção de responsabilidade completa na primeira página.

- Cartão-chave
- Key Tag

As Key Tags e chaves digitais carregadas são compatíveis com distância, o que significa que o veículo pode detectá-las quando você se aproxima ou sai dele. Isso permite o travamento e o destravamento automáticos.

Chaves sem energia, como um cartão-chave ou chave com recurso de distância com bateria vazia, usam NFC<sup>[1]</sup>. Isso significa que elas só podem ser lidas em locais específicos de leitura de chaves.

**i Nota**

### Solicitação de chaves novas ou extras

Seu veículo vem com um número limitado de chaves. Entre em contato com uma concessionária Volvo se perder uma chave ou simplesmente precisar de chaves adicionais.

## Localizações de leitura de chave

Há duas maneiras pelas quais seu veículo pode detectar sua chave e usá-la para travar e destravar:



- 1 Chaves com recurso de distância podem travar ou destravar o veículo à distância.
- 2 As chaves que não têm capacidade de distância precisam ser colocadas no pilar da porta do motorista para destrancar o veículo.

Há também um leitor de chaves abaixo do visor, onde você pode colocar um cartão-chave ou uma chave com capacidade de distância descarregada para ligar o veículo.

## Perfis e chaves do usuário

Você pode atribuir chaves a um perfil de usuário. Isso permite ao veículo identificar automaticamente quem o está destrancando e aplicar todas as respectivas personalizações. Você pode ler mais sobre as opções de personalização disponíveis em uma seção separada deste manual.

 **Nota**

### Veículo sem resposta

Se o veículo tiver sido desligado por um longo período, pode levar vários segundos para que ele seja destravado. Isso ocorre porque o veículo precisa de tempo para religar seus sistemas, reconhecer a chave e lhe dar acesso.

Se as baterias do veículo ficarem completamente descarregadas, ele não responderá a nenhuma chave.

## Travar com as chaves dentro

Se você trancar o veículo enquanto uma chave com capacidade de distância ainda estiver dentro, essa chave será temporariamente desativada. Você ainda pode usar uma de suas outras chaves no pilar da porta do motorista para entrar no veículo.

 **Importante**

Quando o veículo está travado, os cartões-chave ainda podem ser usados para dar partida no veículo. Por motivos de segurança e proteção, nunca deixe as chaves sem supervisão em um local exposto.

 **Aviso**

O uso inadequado dos sistemas de abertura e partida do veículo pode resultar em ferimentos pessoais graves. Sempre leve suas chaves com você quando sair do veículo, incluindo chaves com capacidade de distância. O veículo pode ser ligado e os sistemas, como os vidros elétricos, podem ser operados, causando ferimentos pessoais graves. Nunca deixe crianças, pessoas com deficiência ou qualquer pessoa que não consiga se ajudar no veículo. As portas podem ser travadas usando uma chave com capacidade de distância ou tocando a área do sensor de trava capacitiva da maçaneta da porta. Isso pode fazer com que as pessoas fiquem presas no veículo em uma emergência. Por exemplo, dependendo da época do ano, as pessoas presas no veículo podem ser expostas a temperaturas muito altas ou baixas.

O sistema de entrada sem chave para chaves com recurso de distância pode, às vezes, ser afetado por outros dispositivos ou sinais. Os sinais de leitura da chave podem ser bloqueados ou afetados pela proximidade com emissões sem fio provenientes de fontes de interferência potentes, como torres de telecomunicações ou estações de energia.

Não coloque a key tag junto a smartphones, fones de ouvido Bluetooth e outros dispositivos similares, pois eles podem causar interferência de sinal nas chaves.

Mantenha o cartão-chave distante de dispositivos como smartphones ao carregar, pois eles podem danificar o recurso NFC do cartão.

Key tags e cartões-chave são sensíveis a temperaturas extremas.

<sup>[1]</sup> Comunicação de campo próximo

## 6.1.1. Key Tag

Você pode usar sua key tag para trancar, destrancar e conduzir o veículo.



A key tag funciona à distância para trancar, destrancar e ligar o veículo, mas também pode ser usada da mesma forma que um cartão-chave.

Se o veículo não detectar a key tag, pode ser devido a interferência de sinal ou bateria fraca. Nesse caso, você ainda pode usá-la como um cartão-chave. Coloque-a no pilar da porta do motorista com o logotipo voltado para você para travar ou destravar o veículo.



Para ligar o veículo usando a key tag, basta mantê-la com você dentro do veículo.

**!** **Importante**

Se seu Key Tag estiver com a bateria vazia ou sofrer interferência de sinal, você poderá colocá-lo no leitor de cartões entre os assentos dianteiros, e o veículo estará pronto para dirigir. Isso ocorre porque o carregador sem fio também funciona como um leitor de chaves usando NFC<sup>[1]</sup>. Tenha isso em mente se você deixar o veículo momentaneamente sem supervisão, especialmente se houver ocupantes no veículo.

**i** **Nota**

Você pode substituir a bateria da key tag. Ela usa uma bateria CR2450.

Esteja ciente de que os sinais entre a chave e o veículo podem ser afetados por obstáculos ou interferências de outros sinais.

Se você ficar próximo ao veículo por longos períodos sem abrir a porta do motorista, poderá haver um atraso ao tentar abrir ou destravar o veículo usando a maçaneta da porta do motorista. Se o veículo não destravar ou abrir imediatamente, isso é normal. Basta aguardar alguns segundos e tentar novamente.

[1] Comunicação de campo próximo

---

## 6.1.1.1. Substituição da bateria do Key Tag

Você pode substituir a bateria de seu Key Tag quando ela descarregar.

Se o sinal do Key Tag parecer não ser confiável, isso pode ser devido a uma bateria fraca. Você mesmo pode substituir a bateria. O chaveiro exige um disco CR2450 plano ou uma bateria tipo botão.

### Dica

- Pode ser útil usar uma chave de fenda pequena para destravar a tampa do chaveiro e retirar a bateria do encaixe.
- Você só precisará substituir a bateria da key tag se estiver usando o recurso de travamento por proximidade. Se você estiver usando a key tag apenas como um cartão-chave, não será necessário substituir a bateria.

### Importante

- Por motivos de segurança e para garantir o desempenho ideal da bateria, use proteção para as mãos, como uma luva médica, ao manusear uma bateria nova.
- As baterias usadas devem ser recicladas de uma maneira ambientalmente correta.

 **Aviso**

Verifique se a bateria está instalada corretamente com a polaridade correta. Se a key tag não for usada por um longo período, remova a bateria para evitar vazamento e danos à mesma. Baterias com danos ou vazamentos podem causar ferimentos corrosivos em contato com a pele. Portanto, use luvas de proteção ao manusear baterias velhas ou danificadas.

- Mantenha as baterias fora do alcance de crianças.
- Não deixe baterias espalhadas, pois elas podem ser engolidas por crianças ou animais de estimação
- As baterias não devem: ser desmontadas, submetidas a curto-circuito ou jogadas em chamas abertas.
- Não tente carregar baterias não recarregáveis. Elas podem explodir.
- Verifique regularmente se há sinais de danos nos produtos operados por bateria. O Key Tag não deve ser usado se algo indicar que o chaveiro ou sua bateria foi danificada ou começou a vazar.
- Mantenha os produtos com defeito fora do alcance de crianças.

1.



Segure o chaveiro com o logotipo da Volvo voltado para cima. Há uma pequena abertura em um dos lados curtos do chaveiro. Abra o chaveiro por esse lado, puxando a borda para fora e para cima.

2. Levante a tampa do chaveiro para acessar a bateria.
3. Levante a bateria dos dentes de travamento e deslize-a em sua direção para removê-la.
4. Deslize a nova bateria no encaixe e pressione-a para baixo para travá-la no lugar. Certifique-se de que o lado positivo da bateria esteja voltado para cima.
5. Feche a tampa do chaveiro de modo que ela se encaixe no lugar.

Se o sinal do Key Tag ainda não for confiável, isso pode ser devido à interferência do sinal fora do veículo. Se o chaveiro não funcionar, repita as etapas e certifique-se de que uma bateria totalmente carregada esteja instalada corretamente. Se achar que pode precisar de um novo Key tag, entre em contato com a concessionária Volvo.

## 6.1.2. Cartão-chave

Seu cartão-chave pode travar e destravar o veículo e permite o acesso para dirigir.



Você pode travar e destravar o veículo colocando o cartão-chave no pilar da porta do motorista.



Local de leitura da chave no pilar da porta do motorista.

O cartão-chave liga o veículo quando colocado no leitor de cartão, localizado entre os dois assentos dianteiros. Quando começar a usar os pedais, você poderá remover o cartão do leitor de cartão.

Se o veículo ficar parado sem um cartão no leitor de cartões por um momento, será necessário colocar o cartão de volta no leitor do veículo para reativar o modo de condução.

**i** Nota

O leitor de cartão e o carregador sem fio estão localizados no mesmo lugar. Portanto, se você tiver qualquer tipo de chave de veículo no leitor de cartão, será necessário removê-la para poder carregar um telefone por indução.

**!** Importante

Não coloque cartões com NFC<sup>[1]</sup>, como cartões-chave ou cartões de pagamento eletrônico, entre o carregador sem fio e o dispositivo ao usar a função de carregamento. Isso pode danificá-los.

 **Aviso**

O uso de sinais Bluetooth, UWB <sup>[2]</sup> e NFC pelo veículo pode causar interferências em outros dispositivos a determinadas distâncias.

 **Dica**

### Cartão-chave como acesso reserva

Se o veículo não responder quando você tentar destravá-lo com uma chave com capacidade de distância, tente destravar a porta do motorista com o cartão-chave. O cartão-chave foi projetado especificamente para funcionar também como reserva nesse tipo de situação. Você conseguirá ter acesso a seus pertences no interior, mesmo que as outras portas não funcionem. Se o seu veículo não estiver respondendo, entre em contato com o suporte da Volvo.

Lembre-se de que, se a bateria do veículo estiver descarregada, você não conseguirá abrir as portas.

<sup>[1]</sup> Comunicação de campo próximo

<sup>[2]</sup> Banda ultralarga

## 6.1.3. Chave digital

A chave digital permite que você tranque, destranque e ligue o seu veículo usando um telefone ou relógio inteligente compatível.

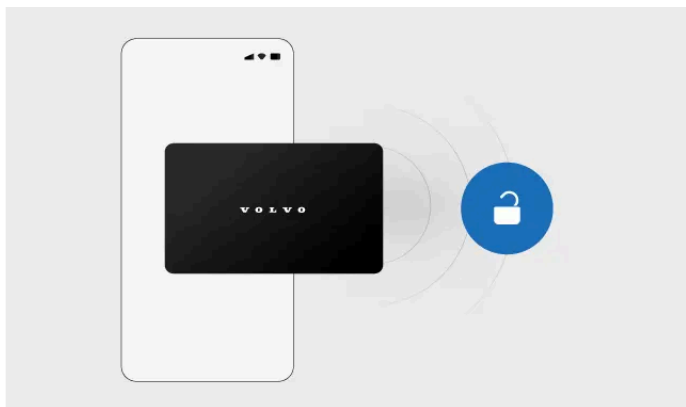

Depois de configurar uma chave digital no seu dispositivo, ela funciona da mesma forma que as suas outras chaves. Se o seu dispositivo tiver a funcionalidade UWB <sup>[1]</sup>, o seu veículo poderá detectar a chave digital à distância. Se o seu dispositivo não tiver o recurso UWB, a chave digital funcionará como um cartão-chave.

O proprietário do veículo pode criar uma chave digital principal. Depois que a chave principal for criada, você poderá compartilhar chaves digitais com familiares e amigos.

 **Nota**

A chave digital para o seu veículo está atualmente disponível para determinados modelos de iPhone da Apple, Samsung Galaxy e Google Pixel. Verifique com o fabricante do seu dispositivo se não tiver certeza sobre a compatibilidade do mesmo. Muitos fabricantes disponibilizam informações sobre compatibilidade e capacidade UWB em seus sites.

## Uso da chave digital em um dispositivo com UWB

Ao configurar uma chave digital em um dispositivo com capacidade UWB, você pode travar ou destravar o veículo:

- usando o recurso de aproximação e saída para travamento e destravamento automático
- tocando na parte interna da maçaneta da porta
- usando seu dispositivo como um cartão-chave
- usando o botão de travar e destravar no aplicativo de carteira do seu dispositivo.

Para obter acesso ao volante, basta levar o dispositivo com você dentro do veículo ou colocá-lo no leitor de chave abaixo do visor. O leitor de chaves fica localizado no mesmo local que o carregador sem fio.

 **Dica**

### Desativação da entrada passiva no aplicativo da carteira

Muitos aplicativos de carteira têm uma configuração que permite desativar a entrada passiva. Quando esse recurso estiver desativado, seu veículo não será destravado automaticamente quando se aproximar com uma chave digital. O recurso de destravamento por aproximação continuará disponível quando usar suas outras chaves com capacidade de distância.

## Uso da chave digital em um dispositivo sem UWB

Se o seu dispositivo não tiver capacidade UWB, sua chave digital funcionará como um cartão-chave. Para destravar o veículo, abra sua chave no aplicativo de carteira e coloque o dispositivo na coluna da porta do motorista. Você também pode travar e destravar seu veículo à distância por meio do aplicativo de carteira, se ativar o Bluetooth no dispositivo.

Para ligar o veículo, coloque o dispositivo no leitor de chave abaixo do visor.

## Compartilhamento de uma chave digital

Depois de configurar uma chave digital, é possível compartilhá-la com familiares e amigos. Abra a chave digital no aplicativo de carteira digital do telefone para encontrar a opção de compartilhamento.

 **Nota**

A opção de compartilhar sua chave digital pode não estar disponível em todas as visualizações da carteira. Certifique-se de abrir o aplicativo da carteira através do ícone do aplicativo.



Dica

### Sem bateria

Você ainda poderá usar sua chave digital como cartão-chave, mesmo que a bateria do seu dispositivo tenha acabado. Entre em contato com o fabricante do dispositivo para obter mais informações.

[1] Banda ultralarga

## 6.1.3.1. Como criar uma chave digital

O proprietário do veículo pode criar uma chave digital principal a qualquer momento através das configurações.

O proprietário do veículo pode criar uma chave digital principal no guia de configuração. Essa chave digital pode então ser compartilhada com familiares e amigos. Você pode acessar o guia através do visor central do seu veículo, do aplicativo Volvo Cars<sup>[1]</sup> ou do e-mail de ativação que você receberá quando seu veículo estiver sendo preparado para entrega.

### Criação de uma chave digital por meio do visor central

Você precisa estar dentro do veículo ao configurar sua chave digital. Você também precisa se certificar de que:

- seu veículo foi atualizado para a versão de software 1.5.2 ou posterior
- o veículo esteja parado e todas as portas fechadas
- você está conectado ao perfil do proprietário do veículo no visor central
- tanto o seu veículo quanto o seu telefone têm uma conexão estável com a internet<sup>[2]</sup>
- o Bluetooth está ativado em seu telefone
- o uso de dados móveis está ativado no aplicativo da carteira no seu celular
- você tenha uma chave válida com você, como um key tag ou um cartão-chave
- você tem acesso à Volvo ID registrada no perfil do proprietário do veículo.<sup>[3]</sup>

1. Pressione o símbolo do veículo  na barra inferior e acesse **Configurações**.
2. Selecione o perfil do proprietário e acesse **Perfis** → **Configurar chave digital**.

3. Coloque seu cartão-chave no leitor de cartões abaixo do visor.

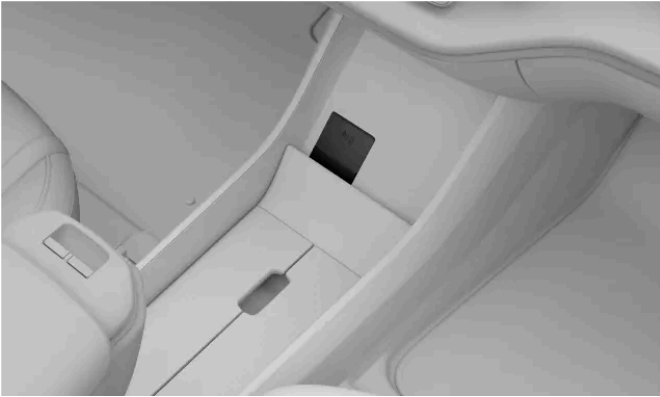

Localização do leitor de chaves

- > Uma mensagem aparece no visor central assim que a chave for lida com sucesso.
4. Remova sua chave do leitor.
  5. Coloque seu telefone no leitor de chaves até que uma mensagem sobre a chave do veículo seja exibida no telefone.
    - > Um e-mail com um código de emparelhamento é enviado para o endereço de e-mail associado à sua Volvo ID.
  6. Retire o telefone do leitor e insira o código de emparelhamento do aplicativo de carteira.
  7. Coloque o telefone de volta no leitor de chaves.
    - > Uma mensagem de confirmação é exibida no visor central quando sua chave digital estiver pronta para uso.

## Transferência da chave digital principal para outro telefone

Se deseja transferir a chave digital principal para outro dispositivo, como um novo telefone, é possível através do visor central. Nas configurações do perfil do proprietário, selecione sua chave digital principal e pressione **Alterar disp** para transferir a chave para o novo dispositivo.

### Dica

#### Uso da chave digital no Apple Watch

Se você quiser adicionar sua chave digital ao Apple Watch posteriormente, poderá fazê-lo por meio do aplicativo Apple Watch no seu iPhone.

#### Atribuição de chaves digitais a um perfil

A chave digital principal é sempre atribuída ao perfil do proprietário do veículo. Se você compartilhou uma chave digital com alguém, certifique-se de que essa pessoa a atribua ao seu perfil do usuário do veículo para garantir que todas as suas configurações preferidas sejam aplicadas quando ela destrancar o veículo.

[1] Versão 5.6 ou posterior

[2] Se o veículo estiver estacionado em uma garagem subterrânea ou cercado por obstáculos, como prédios, colinas ou montanhas, o sinal da rede poderá ser bloqueado ou estar muito fraco.

[3] Se você não for o proprietário do veículo, não poderá criar sua própria chave digital. Você precisa pedir ao proprietário para compartilhar com você a chave digital.

---

## 6.1.3.2. Como excluir uma chave digital

É possível excluir as chaves digitais a qualquer momento, seja pelo visor central, pelo aplicativo Volvo Cars ou pelo aplicativo de carteira do seu celular.

Qualquer pessoa com uma chave digital pode excluir e removê-la do aplicativo de carteira digital no celular. O proprietário do veículo também pode remover sua chave principal ou chaves compartilhadas por meio do aplicativo de carteira, do aplicativo Volvo Cars ou do perfil do proprietário no visor central.

### Nota

#### Período de carência

Quando o proprietário do veículo exclui uma chave compartilhada pelo aplicativo de carteira digital do telefone, a chave é totalmente desabilitada após o titular da chave compartilhada terminar sua última viagem ou 48 horas após a exclusão. Se a chave compartilhada for excluída pelo visor central, ela será desabilitada instantaneamente.

#### Remoção de uma ou todas as chaves digitais por meio do visor central

1. Pressione o símbolo do veículo  na barra inferior e acesse **Configurações**.
2. Selecione o perfil do proprietário e acesse **Acesso e privacidade** → **Chave digital** → **Gerenciar**.
3. Selecione a chave ou chaves digitais que deseja remover.
4. Pressione **Remover**.

### Nota

#### Dispositivo perdido

Se um dispositivo com uma chave digital for perdido, é recomendável excluir a chave digital. Mantenha sempre um cartão-chave à mão para que você ainda possa acessar seu veículo caso perca seu dispositivo.

---

## 6.1.4. Localizações de leitura de chave

Existem alguns pontos-chave de interação onde seu veículo pode detectar suas chaves para permitir que você trave, destrave e conduza.

O conteúdo deste manual representa o status do manual do usuário no momento da impressão e pode não ser totalmente válido em casos futuros. Para obter mais informações, consultar a nota de isenção de responsabilidade completa na primeira página.

## Pontos de interação de chaves

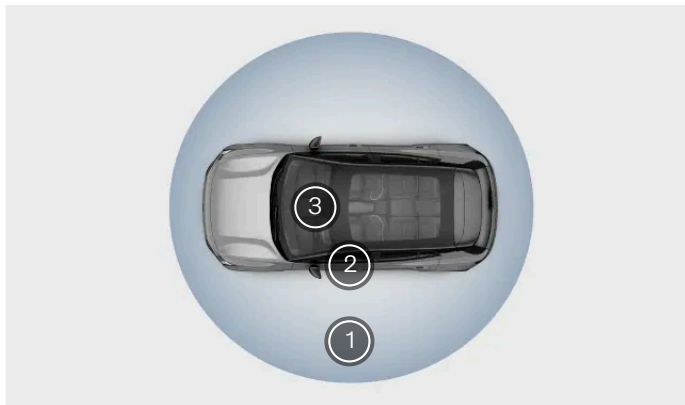

- 1 Seu veículo pode detectar chaves com capacidade de distância a uma curta distância.
- 2 As chaves que não têm capacidade de distância precisam ser colocadas no pilar da porta do motorista para destrancar o veículo.
- 3 Os cartões-chave ou as chaves descarregadas podem ser colocados no leitor de chaves abaixo do visor para ligar o veículo.

## Chaves com recurso de distância

As Key Tags e chaves digitais carregadas são compatíveis com distância, o que significa que o veículo pode detectá-las quando você se aproxima ou sai dele. Isso permite o travamento e o destravamento automáticos. Acesse as configurações para selecionar suas preferências e ativar ou desativar o travamento e o destravamento automáticos.

As chaves com capacidade de distância também permitem que você trave ou destrave o veículo usando os pontos de toque na maçaneta da porta.

### **i** Nota

Suas chaves com recurso de distância também têm a funcionalidade NFC<sup>[1]</sup>. Isso significa que, mesmo que uma chave com capacidade de distância tenha uma bateria fraca ou descarregada, você ainda poderá usá-la como um cartão-chave. Portanto, qualquer referência à funcionalidade do cartão-chave também se aplica a chaves com capacidade de distância descarregadas.

## Leitor de chaves externo

Você pode travar e destravar o veículo colocando qualquer tipo de chave no sensor de leitura da chave no pilar da porta do motorista.



Local de leitura da chave no pilar da porta do motorista

Certifique-se de que o cartão ou o dispositivo esteja apoiado na horizontal contra o leitor. Se estiver usando um Key Tag, o logotipo deve estar voltado para você.

## Leitor de chaves interno

Você pode colocar seu cartão-chave ou um key tag descarregado no leitor de chaves abaixo do visor para obter acesso para dirigir.



Localização do leitor de chaves

### **i** Nota

O leitor de chaves não funcionará ao mesmo tempo que o carregador sem fio.

[1] Comunicação de campo próximo

## 6.2. Abertura e fechamento

O conteúdo deste manual representa o status do manual do usuário no momento da impressão e pode não ser totalmente válido em casos futuros. Para obter mais informações, consultar a nota de isenção de responsabilidade completa na primeira página.

Seu veículo tem alguns recursos e comportamentos específicos para situações que você deve conhecer ao abrir e fechar as portas.

## Portas

Você abre as portas manualmente, mas pode definir como as portas destravam e sob quais condições por meio do visor.

As portas traseiras são equipadas com um recurso de tração dupla para ajudar a proteger contra a abertura acidental das portas traseiras. Para abrir as portas traseiras por dentro, é necessário puxar a maçaneta da porta duas vezes.

## Capô

O capô é aberto por meio de uma alavanca próxima ao assento do motorista.

## Porta-malas

Você pode abrir o porta-malas pelo visor ou usando o botão na tampa do porta-malas.

## Aviso de porta aberta

Verifique regularmente se o capô, o porta-malas e as portas estão totalmente fechados.



As portas abertas são realçadas em vermelho no símbolo do veículo no display. O veículo também usará sons de aviso para indicar portas inadequadamente fechadas.

---

## 6.2.1. Abertura do capô

A abertura do capô dá acesso ao compartimento de armazenamento dianteiro. Certifique-se de fechar o capô novamente antes de conduzir o veículo.

### Localização da alavanca de liberação



A alavanca interna vista do assento do motorista.

A alavanca para abrir o capô pode ser encontrada abaixo do painel de instrumentos no lado do motorista, bem na frente da dobradiça da porta.

#### Abertura do capô

1. Puxe a alavanca do capô para cima duas vezes.
  - > O capô é liberado da posição totalmente travada.
2. Levante o capô pela borda dianteira e abra-o até a altura totalmente estendida, que fica logo acima de um ângulo de 45 graus.
  - > O capô permanece na posição.



#### Aviso

##### Não conduza com o capô aberto

Pare o veículo imediatamente se houver indicação de que o capô não está totalmente fechado.



#### Nota

##### Aviso de capô aberto

Se você vir um aviso de capô aberto no visor, abra o capô e verifique se há obstruções antes de fechá-lo novamente. Entre em contato com o suporte da Volvo se a notificação não desaparecer.

## 6.2.2. Fechamento do capô

Tome cuidado extra para garantir que o capô feche completamente após ser aberto.

Certifique-se de que nada esteja atrapalhando o fechamento do capô.



#### Aviso

##### Perigo de beliscão e esmagamento

Mantenha todas as mãos longe do caminho de fechamento do capô. Tome cuidado extra quando crianças ou animais de estimação estiverem por perto.

1. A partir da posição totalmente aberta, basta puxar o capô para baixo, segurando a borda externa.

2. Cuidadosamente abaixe o capô até que ele chegue ao mecanismo de travamento.

3.



Pressione para baixo com as duas mãos a borda dianteira da tampa do capô. Certifique-se de que o capô encaixe nas travas ao mesmo tempo. Mantenha a borda dianteira plana ao fechar.

> O capô fica claramente travado em ambos os lados.

4. Certifique-se de que não haja lacunas significativas ou qualquer indicação de que o capô não esteja completamente fechado.

**i** Nota

**Aviso de capô aberto**

Se você vir um aviso de capô aberto no visor, abra o capô e verifique se há obstruções antes de fechá-lo novamente. Entre em contato com o suporte da Volvo se a notificação não desaparecer.

**!** Aviso

**Não conduza com o capô aberto**

Pare o veículo imediatamente se houver indicação de que o capô não está totalmente fechado.

## 6.2.3. Acesso do porta-malas

Abra e feche o porta-malas pelo visor ou pelo botão na tampa do porta-malas.



### Aviso

Fique atento quando o porta-malas estiver abrindo ou fechando. Certifique-se de que não haja pessoas nas proximidades do porta-malas quando a porta estiver em movimento. Sempre use com cuidado as funções de acesso ao porta-malas.

Não interfira nos braços de suporte do porta-malas, pois eles são altamente pressurizados e sua alteração pode resultar em ferimentos graves.

Após o uso, verifique se há indicações no visor de que o porta-malas está totalmente fechado.

Se o veículo estiver destravado, é possível abrir o porta-malas usando o botão no meio da tampa do porta-malas.

Também é possível abrir o porta-malas de dentro do veículo pelo visor.

### Botão no interior do porta-malas



Localização do botão de fechar do porta-malas.



Pressione o botão de fechar no lado interno direito da tampa do porta-malas para fechá-la. Pressione o botão duas vezes para ativar um fechamento atrasado. O atraso é de aproximadamente 30 segundos.

Você também pode usar o botão de fechar para ajustar a amplitude de abertura do porta-malas. Isto é útil se você quiser que a tampa do porta-malas permaneça a um fácil alcance ou se você estiver em algum lugar com um teto baixo, como uma garagem.

### Travamento com o porta-malas aberto

Ao travar o veículo com o porta-malas aberto, todas as portas serão travadas e o alarme será acionado somente para as portas fechadas. Se você então fechar a tampa do porta-malas, ele travará, e o alarme será definido para o porta-malas.

## 6.2.3.1. Ajuste da altura da abertura do porta-malas

É possível ajustar o grau de abertura da porta do porta-malas.

Se o veículo estiver frequentemente em locais com teto baixo, como uma garagem, talvez seja necessário reduzir a altura da abertura do porta-malas. Para ter mais espaço para acessar o porta-malas, você pode aumentar a altura da abertura do porta-malas.

Depois de ajustada, a tampa do porta-malas continuará a abrir na altura recém-ajustada até que seja alterada.

1. Abra a tampa do porta-malas.
2. Ajuste a tampa do porta-malas para a altura desejada usando o botão de fechar no lado direito interno da tampa do porta-malas.



Use o botão de fechar marcado com o símbolo respectivo.

Para abaixar a tampa do porta-malas, mova-a manualmente até a altura desejada e, em seguida, pressione o botão de fechar para pará-la. Se você não pressionar o botão de fechar, a tampa continuará a abaixar até fechar.

Para levantar a tampa do porta-malas, mova-a manualmente até a altura desejada.

3. Pressione e mantenha pressionado o botão de fechar por alguns segundos para definir a nova altura.
- > Um som de campainha confirma que a nova altura foi definida.

Um ajuste de altura é salvo no perfil que está sendo usado naquele momento.

---

## 6.3. Travamento e destravamento

Você tem várias opções para trancar e destrancar o veículo, dependendo das chaves usadas e das configurações ativadas.

### Travamento e destravamento à distância

Seu veículo pode ser destravado e travado automaticamente quando você se aproxima ou sai dele com uma chave com capacidade de reconhecimento de distância. Você pode ativar ou desativar esse comportamento nas configurações.

Você também pode travar e destravar o veículo através do aplicativo Volvo Cars ou, se tiver configurado uma chave digital no seu dispositivo, através do aplicativo de carteira digital do dispositivo.

### ! Importante

É responsabilidade do motorista garantir que o veículo esteja trancado, mesmo quando as funções automáticas estiverem ativadas.

Os ladrões de veículos podem usar o bloqueador de frequência para interferir nas funções das chaves e impedir o travamento dos veículos. Ao sair do veículo, sempre verificar se a porta do motorista está travada.

### i Dica

#### Desativação da entrada passiva no aplicativo da carteira

Muitos aplicativos de carteira têm uma configuração que permite desativar a entrada passiva. Quando esse recurso estiver desativado, seu veículo não será destravado automaticamente quando se aproximar com uma chave digital. O recurso de destravamento por aproximação continuará disponível quando usar suas outras chaves com capacidade de distância.

## Uso da maçaneta da porta do motorista

Se quiser trancar ou destrancar o veículo manualmente e ainda usar uma chave com capacidade de distância, você pode usar os pontos táteis na maçaneta da porta do motorista.

Para destrancar o veículo, toque na parte interna da maçaneta da porta. Para trancá-la, coloque um dedo na pequena reentrância na parte externa da maçaneta da porta.

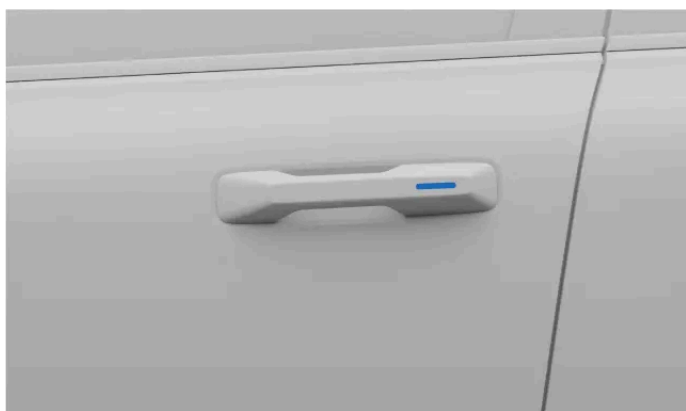

O recuo marca onde você pode colocar seu polegar ou os dedos para travar a porta.

### i Nota

Para que os pontos de contato funcionem, é necessário manter uma chave reconhecida como compatível com a distância onde o veículo possa detectá-la.

Para evitar que o veículo seja destravado ou travado automaticamente quando você se aproximar ou sair dele, certifique-se de desativar a opção de **Trava de proximidade** nas configurações.

Se você ficar perto do veículo por longos períodos sem abrir a porta do motorista, pode haver um atraso ao tentar abrir ou destravar o veículo usando a maçaneta da porta do motorista. Se o veículo não destravar ou abrir imediatamente, isso é normal. Basta aguardar alguns segundos e tentar novamente.

## Uso do leitor de chaves

Se estiver usando um cartão-chave ou uma chave com capacidade de distância descarregada, você poderá travar ou destravar o veículo colocando a chave no leitor NFC<sup>[1]</sup> no pilar da porta.



Local de leitura da chave no pilar da porta

Certifique-se de que o cartão ou o dispositivo esteja apoiado na horizontal contra o leitor. Se estiver usando um Key Tag, o logotipo Volvo deve estar voltado para você.

## Uso dos painéis de botões dentro do veículo

Você pode travar ou destravar o veículo por dentro usando os botões no apoio do braço entre os bancos dianteiros. Os símbolos de travamento e destravamento estão visíveis nos botões.



Símbolo de travamento



Símbolo de destravamento

## Destravamento de emergência

No caso de uma colisão, o veículo será destravado automaticamente. Se o dano ao veículo for pequeno, ele poderá ser trancado novamente. Com danos significativos ao veículo, você não conseguirá trancá-lo novamente. Nesse caso, a função de travamento só pode ser restaurada por técnicos da Volvo<sup>[2]</sup>.

## Trava infantil

A trava para crianças pode aumentar a segurança dos passageiros nos assentos traseiros. Quando a trava para crianças está ativa, os passageiros nos assentos traseiros não conseguem abrir as portas traseiras. Você pode ler sobre como ativar a trava para crianças em uma seção separada do manual.

## Puxão duplo

As portas traseiras do seu veículo são equipadas com um recurso de puxão duplo para ajudar a proteger contra aberturas acidentais. Isso significa que são necessários dois puxões na maçaneta interna da porta para destravar e abrir a porta de dentro do

**O conteúdo deste manual representa o status do manual do usuário no momento da impressão e pode não ser totalmente válido em casos futuros. Para obter mais informações, consultar a nota de isenção de responsabilidade completa na primeira página.**

veículo.

 **Aviso**

A Volvo recomenda não deixar pessoas ou animais de estimação em um veículo trancado. O motorista é sempre totalmente responsável pelo bem-estar e segurança de qualquer pessoa deixada dentro do veículo.

Algumas regiões têm leis que proíbem que pessoas ou animais de estimação sejam deixados dentro de um veículo trancado.

[1] Comunicação de campo próximo

[2] A Volvo recomenda uma oficina Volvo autorizada.

## 6.3.1. Ativação da trava para crianças

Você pode ativar e desativar a trava para crianças manualmente.

 **Importante**

A trava para crianças não afeta os vidros traseiros. Você pode travar os vidros traseiros nas configurações.

Ao dirigir com crianças nos bancos traseiros, verifique se as portas traseiras estão presas com uma trava para crianças ativa.

A trava para crianças pode aumentar a segurança dos passageiros nos assentos traseiros. Quando a trava para crianças está ativa, os passageiros nos assentos traseiros não conseguem abrir as portas traseiras.



Localização do interruptor de trava para crianças.

As travas para crianças são acessadas de dentro do veículo e estão localizadas nas portas traseiras.

Você precisa de uma ferramenta, como uma chave de fenda de cabeça chata, para ativar ou desativar as travas para crianças. A direção para ativar ou desativar as travas é indicada ao redor do interruptor.

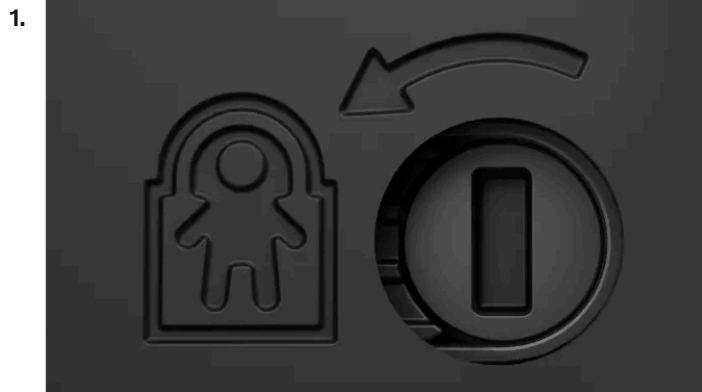

Trava para crianças com instruções de ativação por rotação.

Insira uma ferramenta no orifício do interruptor.

2. Gire a ferramenta na direção indicada para ativar a trava.

> Quando a trava estiver ativada, você ouvirá um clique.

## Desativação da trava para crianças

Para desativar a trava para crianças, use a ferramenta para girar a trava na direção oposta à indicada na trava.

---

## 6.3.2. Configurações para travamento e destravamento

Você pode personalizar a forma como o veículo reage ao travar ou destravar.

### Nota

Diferentes configurações afetam como e quando seu veículo é travado. Familiarize-se com as diferentes opções e o modo como elas afetam os comportamentos de travamento e destravamento.

## Travamento de proximidade

Você pode escolher se o veículo deve destravar automaticamente quando você se aproximar e travar quando estiver se afastando dele com a configuração **Trava de proximidade**. Para que esse recurso funcione, você precisa estar com uma chave com capacidade de distância reconhecida.

## Comportamento geral de travamento

Você pode personalizar muitos dos comportamentos gerais de travamento do seu veículo. Por exemplo, você pode ativar ou desativar as respostas de feedback e escolher se todas as portas devem ser destravadas automaticamente quando você

O conteúdo deste manual representa o status do manual do usuário no momento da impressão e pode não ser totalmente válido em casos futuros. Para obter mais informações, consultar a nota de isenção de responsabilidade completa na primeira página.

estacionar.

Também é possível escolher quais portas serão destravadas quando você usar os pontos de toque na maçaneta da porta do motorista.

 **Nota**

Quando a configuração de **Trava de proximidade** está ativada, todas as portas são destravadas ou travadas simultaneamente quando você se aproxima ou sai do veículo com uma chave com capacidade de distância. Desative a configuração de **Trava de proximidade** se quiser selecionar quais portas serão destravadas.

## 6.3.2.1. Ajuste das configurações de travamento e destravamento

Você pode ajustar várias respostas e comportamentos de travamento e destravamento do seu veículo nas configurações.

 **Importante**

### Alteração das configurações de travamento e destravamento

A ativação ou desativação de determinados recursos afeta como e quando o veículo trava e destrava. Certifique-se de se familiarizar com os diferentes tipos de chave, bem como com os recursos de travamento e destravamento. A incompreensão de um recurso pode levá-lo a acreditar que o veículo está trancado quando não está.

É responsabilidade do motorista garantir que o veículo esteja trancado, mesmo quando as funções automáticas estiverem ativadas.

1. Pressione o símbolo do veículo  na barra inferior e acesse **Configurações**.
2. Acesse **Controles** → **Travamento**.
3. Ajuste suas configurações de travamento e destravamento.

 **Aviso**

A Volvo recomenda não deixar pessoas ou animais de estimação em um veículo trancado.

Algumas regiões têm leis que proíbem que pessoas ou animais de estimação sejam deixados dentro de um veículo trancado.

## 6.3.3. Travamento sem resposta

Se o seu veículo não trava ou destrava como esperado, há algumas etapas que você pode tentar.

### Nota

Se as baterias do veículo ficarem completamente descarregadas, ele não responderá a nenhuma chave.

Se o veículo tiver sido desligado por um longo período, pode levar vários segundos para que ele seja destravado. Isso ocorre porque o veículo precisa de tempo para religar seus sistemas, reconhecer a chave e lhe dar acesso.

## O travamento não está funcionando

Se o veículo não travar, verifique se todas as portas estão fechadas corretamente.

Se você ficar próximo ao veículo por longos períodos sem abrir a porta do motorista, poderá haver um atraso ao tentar abrir ou destravar o veículo usando a maçaneta da porta do motorista. Se o veículo não destravar ou abrir imediatamente, isso é normal. Basta aguardar alguns segundos e tentar novamente.

## Travamento automático não está funcionando

Para que o veículo destrave automaticamente quando você se aproximar e trave quando sair, certifique-se de que:

- **Trava de proximidade** está ativado nas configurações.
- sua chave com capacidade para chamadas à distância está carregada.
- os sinais sem fio da chave não estão sendo bloqueados.

Se o veículo não responder quando você se aproximar dele com a chave com capacidade de distância, tente destravá-lo tocando na parte interna da maçaneta da porta ou colocando a chave no leitor de cartões no pilar da porta.

## A chave digital não está funcionando

Se estiver usando uma chave digital, você também pode tentar:

- desligar e ligar o Bluetooth do seu dispositivo
- verificar se todas as configurações de acesso necessárias estão selecionadas
- certificar-se de que seu veículo e dispositivo estejam atualizados com a versão mais recente do software
- reiniciar seu dispositivo
- excluir e criar a chave digital novamente.

## As portas traseiras não estão destravando

Se as portas traseiras não abrirem quando você puxar as maçanetas internas das portas, verifique se a trava para crianças não está ativa e se você puxou a maçaneta duas vezes. O primeiro puxão destrava a porta e o segundo puxão a abre.

---

## 6.4. Antifurto

O conteúdo deste manual representa o status do manual do usuário no momento da impressão e pode não ser totalmente válido em casos futuros. Para obter mais informações, consultar a nota de isenção de responsabilidade completa na primeira página.

Seu veículo possui vários sistemas e recursos que ajudam a torná-lo seguro quando está trancado.

Quando você trava o veículo, algumas de suas funções e sistemas são desligados ou ativados para ajudar a proteger o veículo contra roubo. Por exemplo, o alarme é armado automaticamente.



**Aviso**

Não deixe as chaves no veículo. Elas podem ser usadas para desativar os sistemas de segurança.

## Alarme

O alarme é automaticamente armado quando você trava o veículo e desarmado quando você o destrava.

É possível ajustar a sensibilidade do alarme nas configurações.

### Inibidor de partida (imobilizador)

O imobilizador é um sistema antifurto que impede que o seu veículo seja conduzido até que seja ligado com uma chave válida. Se seu veículo não conseguir encontrar a chave ou não conseguir autenticá-la, ele permanecerá imobilizado. Uma notificação aparecerá no visor se a chave não for encontrada ou se a bateria estiver fraca. Se o veículo não responder a uma chave alimentada por bateria, tente usar um cartão-chave. Se o veículo parecer não ter energia, a causa pode ser baterias descarregadas ou algo que esteja afetando os sistemas elétricos.

## 6.4.1. Alarme

O alarme ajuda a impedir interferências indesejadas em seu veículo quando está estacionado.

O alarme é ativado automaticamente quando você trava o veículo do lado de fora e desativado quando você o destrava.



**Nota**

#### Travamento com o capô ou o porta-malas aberto

Se o capô ou o porta-malas não estiver devidamente fechado ao trancar o veículo, o alarme não será totalmente ativado. Nesses casos, o alarme protegerá apenas as portas laterais.

O veículo também não detectará nenhum movimento no interior se você o tiver trancado com o capô ou o porta-malas ainda aberto.

Quando você fechar o capô ou o porta-malas, será travado e coberto pelo alarme.

## Acionamento do alarme

O alarme aciona quando é feita uma tentativa não autorizada de abrir o capô, o porta-malas ou qualquer porta.

O movimento dentro do veículo também pode acionar o alarme.

Depois que o alarme é acionado, acontece o seguinte:

**O conteúdo deste manual representa o status do manual do usuário no momento da impressão e pode não ser totalmente válido em casos futuros. Para obter mais informações, consultar a nota de isenção de responsabilidade completa na primeira página.**

- As luzes de aviso do alarme piscam por até 5 minutos.
- O som do alarme inicia.
- O ciclo de alarme for reiniciado várias vezes se o que acionou o alarme não for resolvido.

 **Dica**

### Sensibilidade do alarme

Você pode ativar a sensibilidade reduzida do alarme nas configurações, o que será especialmente útil se o veículo estiver estacionado em uma balsa onde possa ser afetado por movimentos ou vibrações externas.

O alarme também pode disparar se você usar um macaco, conectar um reboque ou ter o veículo rebocado. Nesses casos, você sempre deve ativar a sensibilidade reduzida do alarme.

## Como parar o alarme

Destruar o veículo enquanto o alarme está acionado irá parar qualquer alarme sonoro e luzes de aviso.

 **Importante**

Não faça nenhuma alteração ou adição ao sistema de alarme, ou ele pode não funcionar corretamente.

### 6.4.1.1. Redução da sensibilidade do alarme

Reduza a sensibilidade do alarme quando você espera um movimento significativo dentro ou ao redor do veículo quando estacionado.

Essa configuração é especialmente útil se o veículo estiver estacionado em um local onde possa ser afetado por movimentos externos, como ao viajar em uma balsa.

 **Nota**

Não é possível instalar atualizações do software enquanto a configuração está ativa.

1. Pressione o símbolo do veículo  na barra inferior e acesse **Configurações**.
2. Acesse **Controles** → **Travamento** → **Modo de alarme reduzido**.
3. Ativar ou desativar a sensibilidade reduzida do alarme.

## 7. Carregamento do seu veículo

Saiba como funciona o carregamento, e como você pode tornar cada sessão de carregamento mais eficiente.



Nesta seção, você pode obter mais informações sobre os diferentes tipos de carregamento, configurações de carregamento e como iniciar e parar o carregamento. Você também pode ler sobre outros tipos de informações específicas de carregamento.

---

### 7.1. Tipos de carregamento

Saiba mais sobre os diferentes tipos de carregamento para o veículo e como iniciar o carregamento para cada tipo.



#### Aviso

### Componentes de carregamento e alta tensão

- Os componentes de carregamento do veículo carregam correntes e tensões perigosas. Eles devem ser manuseados com cuidado. Não realize ações que não estejam claramente descritas no manual do usuário..
- Não modifique nem faça seus próprios reparos nos componentes de carregamento. Contate uma Oficina Volvo autorizada para realizar qualquer reparo ou serviço necessário.
- Instalação e reparos de equipamentos de carregamento em casa<sup>[1]</sup> devem ser realizados por um eletricista licenciado.
- Danos nos componentes de alta tensão do veículo, incluindo a bateria de tração, podem causar superaquecimento, incêndio e ferimentos graves. Se houver risco de danos, por exemplo, após um vazamento de bateria, enchente, incêndio ou colisão, não use o veículo. Contate uma Oficina Volvo autorizada o mais rápido possível. Se possível, deixe o veículo ao ar livre e longe de pessoas, prédios, propriedades e outros objetos que possam pegar ou espalhar o fogo.

### Se você possui marcapasso ou dispositivo semelhante

Carregar o veículo pode afetar o funcionamento de um marcapasso ou outro equipamento médico implantado. Recomenda-se que pessoas com marcapasso implantado consultem um médico antes de carregar o dispositivo pela primeira vez.



#### Nota

### Carregamento da bateria de 12 V

O veículo mantém a bateria de 12 V carregada desde que a bateria de tração tenha carga suficiente.

### Condensação durante o carregamento

Durante o carregamento, a condensação do sistema de arrefecimento pode se acumular sob o veículo. Isso é perfeitamente normal e é causado pelo resfriamento da bateria de tração.

## Carregamento de CA em uma estação de carregamento ou em um ponto de carregamento em casa

Pontos de carregamento de CA estão disponíveis em vários locais de carregamento, tanto públicos como particulares. Um ponto de carregamento de CA pode ser instalado na residência e é a fonte recomendada de carga regular.

## Carregamento de CA com tomada doméstica

Você pode carregar o veículo em uma tomada doméstica comum. Esse tipo de carregamento só é indicado para cargas ocasionais e não é recomendado para uso regular. Se estiver planejando carregar seu veículo em uma tomada doméstica, há etapas adicionais que você precisa seguir para garantir que isso seja feito com segurança.



#### Aviso

Não use tomadas elétricas visivelmente gastas ou danificadas, pois elas podem causar superaquecimento, choque elétrico ou ferimentos pessoais.

### **Importante**

- O carregamento do veículo só deve ser feito em tomadas residenciais aprovadas e aterradas.
- Não exceda a corrente de carregamento máxima permitida ao carregar em uma tomada doméstica comum. Podem ser aplicáveis limites impostos por recomendações de carregamento locais e nacionais.
- Antes de iniciar o carregamento, certifique-se de que o fusível da tomada residencial é capaz de suportar a corrente especificada do cabo de carregamento. Se não tiver certeza, a tomada deverá ser verificada por um electricista qualificado e licenciado.
- Nunca conecte o cabo de carregamento quando houver risco de tempestade ou queda de raios.

## Carregamento rápido CC

O carregamento rápido de CC está disponível em algumas estações de carregamento públicas. Essas estações de carregamento oferecem potência muito alta, além de tempos de carga mais curtos.

### **Nota**

Estações de carregamento compatíveis com carregamento rápido geralmente são marcadas visivelmente com CCS ou Combo.

### **Dica**

#### Pré-condicionamento da bateria para carregamento rápido

Quando você define uma estação de carregamento rápido como seu destino no Google Maps, seu veículo inicia automaticamente o pré-condicionamento da bateria para melhorar o desempenho do carregamento. Quando o pré-condicionamento começa, uma notificação aparece no visor.

## Cabos de carregamento

Há diferentes cabos de carregamento para usar ao carregar seu veículo. Os cabos do modo 3 são os cabos padrão a serem usados para carregar veículos elétricos. Há diferentes versões do cabo do modo 2 disponíveis. Os cabos do modo 2 podem ser usados como uma solução de emergência, mas não é recomendável usá-los como um método de carregamento diário.

<sup>[1]</sup> Incluindo qualquer trabalho na caixa do medidor elétrico ou no painel de serviço de distribuição de energia.

## 7.1.1. Cabos de carregamento

Ao usar um cabo de carregamento pela primeira vez, verifique sempre se ele é compatível com seu veículo.

### Recomendações e uso do cabo de carregamento



#### Aviso

### Alta tensão

O cabo está conectado a um sistema elétrico perigoso. O contato com correntes de alta tensão pode causar fatalidade ou ferimentos graves.

### Cabos danificados

Não use um cabo de carregamento que mostre quaisquer sinais de dano ou desgaste. Isso pode causar choque elétrico. Um cabo de carregamento danificado ou defeituoso fornecido pela Volvo só pode ser reparado em uma oficina autorizada. Contate uma Oficina Volvo autorizada para obter mais informações. Se você estiver carregando em uma estação de carregamento, tente outro cabo ou ponto de carregamento.

### Desgaste excessivo e detritos

Lembre-se de sempre verificar se há desgaste excessivo ou detritos no conector do cabo de carregamento. Não toque no conector do cabo de carregamento nem use ferramentas para tentar remover detritos do cabo de carregamento. Isso pode causar choque elétrico.

Estações de carregamento públicas estão em constante uso e podem estar expostas a mais desgaste do que as estações de carregamento particulares.

### Colocação do cabo

Lembre-se de colocar o cabo onde haja um risco mínimo de que ele se danifique ou cause danos pessoais. Um cabo colocado sem cuidados pode ser facilmente atropelado ou tropeçado.

### Segurança infantil

Mantenha as crianças longe de cabos de carregamento, especialmente quando os cabos estão conectados.



#### Importante

### Adaptadores

Não use nenhum adaptador entre o cabo de carregamento e a tomada elétrica do veículo.

### Líquidos e cabos

Não submergir em líquido o cabo de carregamento ou seus componentes. Se você precisar limpar o cabo, use um pano limpo e levemente umedecido com água. Se necessário, use um detergente suave, mas nunca use produtos químicos ou solventes fortes.

### Só use cabos recomendados

- Só use os cabos originalmente fornecidos com seu veículo ou que sejam recomendados pela Volvo.
- A Volvo não se responsabiliza por danos ou ferimentos causados por equipamentos de carregamento não recomendados pela Volvo.

 **Nota**

### Cabos recomendados

A Volvo recomenda um cabo de carregamento de acordo com as normas IEC 62196 e IEC 61851 compatível com monitoramento de temperatura.

### Instruções do cabo de carregamento

Antes de usar um cabo de carregamento, certifique-se de ler as instruções do fabricante do cabo.

Algumas estações de carregamento têm um cabo de carregamento permanentemente conectado. Certifique-se de seguir a instrução da estação de carregamento sobre como usá-la.

## Cabo do modo 3 para estações de carregamento

Você pode usar esse tipo de cabo para carregar seu veículo em estações de carregamento CA.

## Cabos de carregamento de modo 2

Use um cabo de carregamento com uma conexão doméstica para carregar o veículo em uma tomada doméstica comum, por exemplo, quando não houver outras opções de carregamento disponíveis.

 **Importante**

Não use esse tipo de carregamento como um método de carregamento diário.

## 7.2. Configurações e visualização de carregamento

Na visualização de carregamento, você pode acessar informações sobre o progresso do carregamento, iniciar ou parar o carregamento e definir diferentes configurações de carregamento. Você pode personalizar as configurações de carregamento de acordo com suas preferências. A visualização de carregamento é exibida automaticamente quando o carregamento inicia.

**i Nota**

O conteúdo das informações pode variar dependendo do estado de carregamento atual.

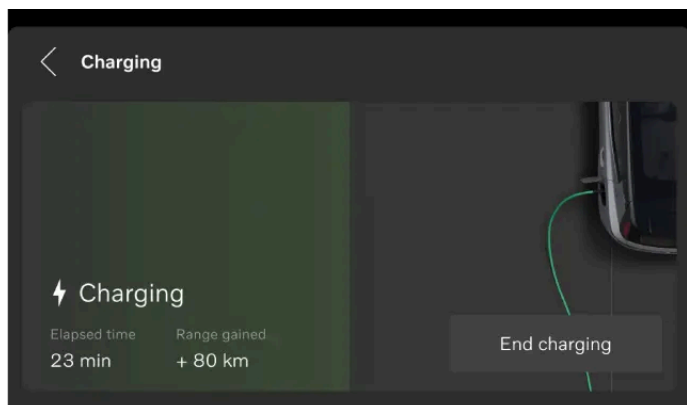

As informações, funções e configurações a seguir estão disponíveis na área principal do visor:

- Nível da bateria atual
- Nível alvo da bateria
- Amperagem<sup>[1]</sup>
- Estado de carregamento
- Iniciar ou parar o carregamento<sup>[2]</sup>
- Definir um valor alvo de nível da bateria para carregamento
- Limite a corrente elétrica para o carregamento CA.
- Adicionar e gerenciar cronogramas

**i Dica**

Você também pode acessar informações sobre o nível da bateria, estado de carregamento e o processo de carregamento no aplicativo para dispositivos móveis do veículo.

Você também pode acessar a visualização de carregamento pelas configurações do visor.

<sup>[1]</sup> A amperagem só é mostrada se um limite for definido.

<sup>[2]</sup> A opção **Iniciar carregamento** fica disponível só quando o cabo CA ainda está conectado.

## 7.2.1. Definição de um alvo para o nível da bateria para carregamento.

Você pode definir um nível de bateria alvo selecionando um valor na visualização de carga. Isso o ajudará a manter um bom desempenho de carregamento e a longevidade da bateria.

O conteúdo deste manual representa o status do manual do usuário no momento da impressão e pode não ser totalmente válido em casos futuros. Para obter mais informações, consultar a nota de isenção de responsabilidade completa na primeira página.

Há duas opções predefinidas: **Condução diária** e **Viagem longa**. **Condução diária** é o nível de carregamento recomendado, que carrega seu veículo até 90%. **Viagem longa** carrega o seu veículo até 100% e pode ser selecionada se você quiser a autonomia máxima possível do seu veículo. Você também pode optar por personalizar o nível alvo da bateria selecionando **Personalizado**.

 **Dica**

Você também pode ajustar o nível alvo da bateria no aplicativo móvel do veículo.

1. Pressione o símbolo do veículo  na barra inferior e acesse **Configurações**.
  2. Acesse **Carregando** → **Nível alvo da bateria**.
  3. Selecione seu nível de bateria preferido.
- > O valor de nível alvo da bateria é modificado. O valor é salvo até que você o modifique novamente.

Se o nível da bateria estiver em 20% ou menos, o status de nível da bateria muda para laranja.

---

## 7.2.2. Definição do limite de amperagem de carregamento

Você pode definir um limite de amperagem para o carregamento de CA selecionando um valor na visualização de carregamento.

O recurso e limitação da corrente de carregamento é desativado por padrão. Quando a corrente de carregamento não é limitada, o valor de amperagem máximo disponível é aplicado. Quando a corrente de carregamento é limitada pela primeira vez, o valor mais baixo disponível é aplicado por padrão. Ampere, geralmente escrito como "amp" ou "A", é a unidade de corrente elétrica.

1. Pressione o símbolo do veículo  na barra inferior e acesse **Configurações**.
  2. Acesse **Carregando** → **Limitar corrente de carregamento**.
  3. Ative a função.<sup>[1]</sup>
  4. Ajuste o limite de amperagem para o valor de sua preferência.
- > O limite de amperagem muda e o valor é salvo até você o alterar novamente. Quando seu veículo está carregando, o valor real da amperagem e o limite são exibidos no visor.

 **Nota**

O limite de amperagem pode variar entre regiões.

Quando você desativa a função, o limite de amperagem que você define não é salvo. Isso significa que você precisa definir um novo limite se ativar a função novamente.

<sup>[1]</sup> Disponível apenas para carregamento de CA.

---

## 7.2.3. Adição e gerenciamento de programações de carregamento

Você pode definir e ativar uma programação de carregamento para o seu veículo na visualização de carregamento. Isso significa que você pode especificar quando deseja que o veículo seja carregado, por exemplo, quando conectado, à noite.

 **Nota**

A configuração da programação de carregamento só se aplica ao carregamento de CA. Ao usar o carregamento de CC, ele sempre anulará a programação de carregamento e começará o carregamento quando o cabo de carregamento for conectado no veículo

1. Pressione o símbolo do veículo  na barra inferior e acesse **Configurações**.
  2. Acesse **Carregando** → **Agendamento de carregamento**.
  3. Selecione as horas de início e parada da programação de carregamento usando o temporizador.
  4. Ative a programação ativando-o.
- > O temporizador está ativo e o tempo de carregamento programado é visível no visor, tanto na área principal quanto na área de informações do motorista.

Você pode desativar a programação desativando-o. O temporizador não ficará ativo e nenhuma programação de carregamento será feita.

---

## 7.3. Iniciar e parar o carregamento

O conteúdo deste manual representa o status do manual do usuário no momento da impressão e pode não ser totalmente válido em casos futuros. Para obter mais informações, consultar a nota de isenção de responsabilidade completa na primeira página.

Você pode carregar seu veículo usando o carregamento CA<sup>[1]</sup> ou CC<sup>[2]</sup>. O modo como você inicia e interrompe o processo de carregamento depende do tipo de carregamento que você usa.

O carregamento CA é o modo de carregamento recomendado para o carregamento diário, pois ele mantém a condição da bateria ao longo do tempo. O carregamento CA pode ser usado se você estiver carregando em uma estação de carregamento, um ponto de carregamento ou uma tomada doméstica normal. O carregamento CC está disponível em certas estações de carregamento e carrega o seu veículo mais rápido que o carregamento CA. No entanto, ele também desgasta a bateria mais rapidamente. O carregamento CC pode ser usado quando você precisa recarregar a bateria imediatamente.

<sup>[1]</sup> Corrente alternada

<sup>[2]</sup> Corrente contínua

---

## 7.3.1. Início do carregamento de CA

O carregamento de CA pode ser feito em certas estações de carregamento, em um ponto de carregamento ou em uma tomada doméstica comum. O cabo que você precisa depende do modo de carregamento.

Para iniciar o carregamento, certifique-se de que:

- o veículo está em estacionamento.
- as configurações de carregamento estão configuradas de acordo com suas preferências.<sup>[1]</sup>

Se você estiver usando uma tomada doméstica normal, certifique-se também de que ela atenda às exigências de segurança para carregamento.



### Aviso

Não conecte nenhum outro equipamento além do cabo de carregamento entre a fonte de carregamento e a porta de carregamento do veículo.<sup>[2]</sup> Pode causar mau funcionamento, danos ou choque elétrico.

1. Conecte o cabo de carregamento à fonte de carregamento. Algumas estações de carregamento têm um cabo de carregamento permanente que você conecta ao seu veículo.

2. Abra a tampa de carregamento pressionando levemente na extremidade mais posterior.



3. Remova alguma tampa de proteção da porta de carregamento e do conector do cabo.

**! Importante**

Para evitar danos à pintura, posicione a tampa de proteção do conector de modo que não toque no veículo.

4. Conecte o cabo à porta de carregamento.
- > Quando o cabo é totalmente inserido, ele trava no lugar. O carregamento começa dentro de alguns segundos.

Você pode ver o estado de carregamento na porta de carregamento e no visor.

## Ação recomendada se o carregamento não iniciar

Primeiro, desconecte o cabo da porta de carregamento do veículo, depois, da fonte de carregamento. Aguarde um instante antes de reconectá-lo. Se o problema persistir, entre em contato com uma oficina Volvo autorizada.

<sup>[1]</sup> Algumas configurações podem ser ajustadas durante o carregamento.

<sup>[2]</sup> Isto inclui cabos de extensão, divisores de tomadas, adaptadores de tomadas, temporizadores externos, dispositivos de proteção contra sobrecarga de tensão e dispositivos similares.

---

## 7.3.2. Início do carregamento de CC

O carregamento de CC está disponível em certas estações de carregamento.

As estações de carregamento de CC têm cabos de carregamento permanentemente fixados, de modo que você não precisa usar os seus próprios cabos.

 **Aviso**

- Estações de carregamento públicas estão em constante uso e podem estar expostas a mais desgaste do que as estações de carregamento particulares. Lembre-se de sempre verificar se há desgaste excessivo ou detritos no conector do cabo de carregamento.
- Não toque no conector do cabo de carregamento nem use ferramentas para tentar remover detritos do cabo de carregamento. Isso pode causar choque elétrico.
- Não use um cabo de carregamento que mostre quaisquer sinais de dano ou desgaste. Isso pode causar choque elétrico. Tente outro cabo ou ponto de carregamento na estação de carregamento.
- Certifique-se de que o conector do cabo de carregamento esteja totalmente conectado à porta de carregamento. Um conector gasto pode impedir uma conexão segura com o seu veículo.

Para iniciar o carregamento, certifique-se de que:

- o veículo está em estacionamento.
- realizou a verificação da estação de carregamento para obter instruções antes de começar.

1. Abra a tampa de carregamento pressionando levemente na extremidade mais posterior.



2. Remova alguma tampa da porta e do conector do cabo.
3. Use ambas as mãos para pressionar o conector do cabo até a porta de carregamento. Tenha o hábito de empurrar o cabo de carregamento para cima por alguns segundos após inseri-lo para garantir a conexão e o travamento.
  - > O cabo de carregamento trava automaticamente no local após alguns segundos.
4. Após confirmar que o cabo está travado no local, siga as instruções da estação de carregamento para a autorização de carregamento.
  - > O carregamento começa após a conclusão de um teste de isolamento pela estação de carregamento. Pode levar um minuto para ser concluído.

Você pode ver o estado de carregamento na porta de carregamento e no visor.

## 7.3.3. Interrupção do carregamento CA

Você pode interromper o processo de carregamento a qualquer momento.

### **Importante**

Pare a sessão de carregamento antes de tentar desconectar o cabo da porta de carregamento do veículo. Se você não o fizer, poderá causar danos ao cabo ou ao sistema.

### **Dica**

Quando o carregamento CA é interrompido, o cabo de carregamento é destravado.

Certifique-se de que o veículo esteja destravado.

1. Pressione o símbolo do veículo  na barra inferior e acesse **Configurações**.
2. Acesse **Carregando**.
3. Pressione **Finaliz. carregamento**.
- > O carregamento é interrompido e o cabo destrava da porta de carregamento.
4. Desconecte o cabo de carregamento do veículo.
5. Se disponível, prenda novamente a tampa protetora no conector do cabo.
6. Dependendo do cabo que você tiver usado:
  - Desconecte o cabo de carregamento da estação de carregamento.
  - Reconecte o cabo de carregamento na tomada de armazenamento da estação.
7. Recoloque a cobertura protetora da porta de carregamento e feche a tampa de carregamento.

### **Dica**

Você também pode interromper o processo de carregamento pressionando o botão **Finaliz. carregamento** na visualização de boas-vindas, na visualização de início ou no aplicativo para dispositivos móveis.

## 7.3.4. Interrupção do carregamento CC

Você pode interromper o processo de carregamento a qualquer momento.

 **Importante**

Pare a sessão de carregamento antes de tentar desconectar o cabo da porta de carregamento do veículo. Se você não o fizer, poderá causar danos ao cabo ou ao sistema.

1. Pressione o símbolo do veículo  na barra inferior e acesse **Configurações**.
2. Acesse **Carregando**.
3. Pressione **Finaliz. carregamento**.
- > O carregamento é interrompido e a alça do cabo de carregamento destrava. Isso pode levar alguns segundos.
4. Desconecte o cabo de carregamento do veículo.
5. Se disponível, prenda novamente a tampa protetora no conector do cabo.
6. Recoloque a cobertura protetora da porta de carregamento e feche a tampa de carregamento.

 **Dica**

Você também pode interromper o processo de carregamento pela estação de carregamento ou pressionando o botão **Finaliz. carregamento** na visualização de boas-vindas ou na visualização de início.

## 7.3.5. Liberação do cabo de carregamento

Se o cabo de carregamento não se soltar automaticamente depois que você interromper o carregamento, há algumas etapas que você pode tentar.

O cabo de carregamento geralmente solta de forma automática quando você interrompe o carregamento. No entanto, se o cabo de carregamento for deixado na porta de carregamento por algum tempo depois de interrompido o carregamento, ele travará automaticamente de novo.<sup>[1]</sup>

Certifique-se de que a chave esteja dentro do alcance e que o veículo esteja destravado.

- Interrompa o carregamento pressionando **Finaliz. carregamento** no visor.
- Se estiver carregando em uma estação de carregamento pública, siga as instruções na interface da estação de carregamento para interromper o carregamento.
- Mova cuidadosamente o cabo de carregamento.
- Trave e destrave o veículo.

O conteúdo deste manual representa o status do manual do usuário no momento da impressão e pode não ser totalmente válido em casos futuros. Para obter mais informações, consulte a nota de isenção de responsabilidade completa na primeira página.

- Trave o veículo e aguarde até que o LED da porta de carregamento apague. Isso pode levar algum tempo. Depois disso, destrave o veículo e tente interromper o carregamento pelo visor novamente.

Se o cabo de carregamento ainda não se soltar, interrompa o carregamento pela estação de carregamento, ponto de carregamento ou tomada doméstica de uma destas maneiras:

- Carregamento em uma estação de carregamento pública: Entre em contato com o serviço de atendimento ao cliente da estação de carregamento para obter ajuda para interromper o carregamento.
- Carregamento em um ponto de carregamento: desconecte em segurança a fonte de alimentação com o ponto de carregamento de sua casa.
- Carregamento em uma tomada doméstica: desconecte o cabo da tomada doméstica.

Se o problema persistir, entre em contato com uma oficina Volvo autorizada.

[1] Aplica-se ao carregamento de CA.

---

## 7.3.5.1. Liberação manual do cabo de carregamento

Se o cabo de carregamento não se soltar do veículo depois que você interromper o carregamento, você poderá usar a alça de liberação de emergência. Nunca use a alça de liberação de emergência quando o carregamento estiver em andamento.

1. Abra o capô e a escotilha de carga.
2. Localize a tampa no lado esquerdo do capô.



3. Remova a tampa puxando-a com uma chave de fenda ou ferramenta similar.

4.



**Aviso**

Antes de usar a alça de liberação de emergência, verifique o visor ou a porta de carregamento para ter certeza de que o processo de carregamento foi interrompido. A alça de liberação de emergência não deve ser usada durante o carregamento.

Puxe com cuidado a alça de liberação de emergência até sentir resistência.



> O cabo de carregamento é destravado na porta de carregamento.



**Nota**

A alça de liberação de emergência retrai automaticamente quando o ciclo de carga seguinte é iniciado.

5. Desconecte o cabo de carregamento do veículo.
6. Recoloque a tampa e feche a escotilha de carga e o capô.

Se o problema persistir, entre em contato com uma oficina Volvo autorizada.

---

## 7.4. Estados e tempo de carregamento

Aprenda mais sobre os tempos de carregamento para que você tenha uma ideia do que esperar em diferentes situações e o que significam os diferentes estados de carregamento.

---

### 7.4.1. Tempos de carregamento

O tempo necessário para carregar seu veículo depende do tipo de carregamento e de vários fatores. Os tempos de carregamento mencionados são aproximados.

Alguns exemplos de fatores que podem afetar o tempo de carregamento:

O conteúdo deste manual representa o status do manual do usuário no momento da impressão e pode não ser totalmente válido em casos futuros. Para obter mais informações, consultar a nota de isenção de responsabilidade completa na primeira página.

- pré-condicionamento
- temperatura ambiente
- temperatura da bateria
- equipamento de carregamento
- tamanho da bateria
- Estado da bateria e do veículo
- infraestrutura
- configurações de carregamento, como limite de amperagem.

## Carregamento de CA a partir de uma tomada doméstica<sup>[1]</sup>

Corrente (A) <sup>[2]</sup>	Potência de carregamento (kW)	Tempo de carregamento (horas) <sup>[3]</sup>
10	2,2	39,5
16	3,6	23,5
32	7,2	11,5

## Carregamento de CA em uma estação de carregamento ou em um ponto de carregamento em casa

Corrente (A) <sup>[2]</sup>	Potência de carregamento (kW)	Tempo de carregamento (horas) <sup>[3]</sup>
10	6,8	12,5
16	11	7,5

### Dica

Se o seu ponto de carregamento em casa estiver equipado com balanceamento de carga e puder lidar com mais de 6A, você precisará definir um limite de carga que corresponda à corrente máxima que o ponto de carregamento pode fornecer. Você pode definir o limite de carga na visualização de carga.

## Carregamento de CC em uma estação de carregamento

Potência da estação (kW) <sup>[4]</sup>	Tempo de carregamento (minutos) <sup>[5]</sup>
50	56
175	30

### Nota

A bateria pode ser carregada mais rapidamente quando o nível da bateria está baixo. Depois de atingir 30%, a velocidade máxima de carregamento diminui gradualmente à medida que o nível da bateria aumenta.

**i Dica**

Quando você usa o Google Maps para definir uma estação de carregamento rápido como seu destino, o veículo pré-condiciona a bateria para melhorar o desempenho do carregamento assim que você chegar lá.

- [1] Usando uma tomada de 200-240 V.
- [2] A corrente de carregamento máxima pode variar de acordo com a região.
- [3] De 0-100%
- [4] Potência máxima que a estação de carregamento pode fornecer.
- [5] Aplica-se a 10-80% do estado de carga, desde que a temperatura da bateria seja de aproximadamente 25 °C - 30 °C (77 °F - 86 °F).

## 7.4.2. Estado de carregamento

O estado de carregamento do veículo é mostrado usando diferentes cores, tanto na porta de carregamento quanto no visor.



- ① Informações sobre o estado de carregamento no visor
- ② Informações sobre o estado de carregamento na porta de carregamento

A luz da porta de carregamento indica apenas o estado do ciclo de carregamento atual. Se desejar informações mais abrangentes, você as encontrará no visor.







**i Dica**

Você também pode acessar informações sobre o estado de carregamento no aplicativo para dispositivos móveis do veículo.

### 7.4.2.1. Estado de carregamento na porta de carregamento

O conteúdo deste manual representa o status do manual do usuário no momento da impressão e pode não ser totalmente válido em casos futuros. Para obter mais informações, consultar a nota de isenção de responsabilidade completa na primeira página.

Você pode ver o estado de carregamento do veículo na porta de carregamento.

Cor	Nome da cor	Descrição
	Branco, sólido	A tampa de carregamento está aberta e nenhum cabo está conectado ou o cabo está conectado, mas o veículo não está carregando.
	Amarelo, sólido	O cabo de carregamento está conectado e a bateria está pré-aquecendo.
	Verde, intermitente	O carregamento está em andamento ou o cabo está destravado.
	Azul, sólido	Carregamento programado.
	Verde, sólido	O veículo concluiu ou interrompeu o carregamento.
	Vermelho	Falha no carregamento. Verifique o visor para obter informações adicionais. Certifique-se sempre de que o cabo de carregamento esteja conectado corretamente à porta de carregamento do veículo e que a fonte de alimentação, como o cabo ou a estação de carregamento, funcione corretamente. Se for indicado um erro, tente desconectar o cabo do veículo, reconecte-o e reinicie o carregamento para ver se o problema foi resolvido. Se o problema persistir, entre em contato com uma oficina Volvo autorizada.

## 7.4.2.2. Estado de carregamento no visor



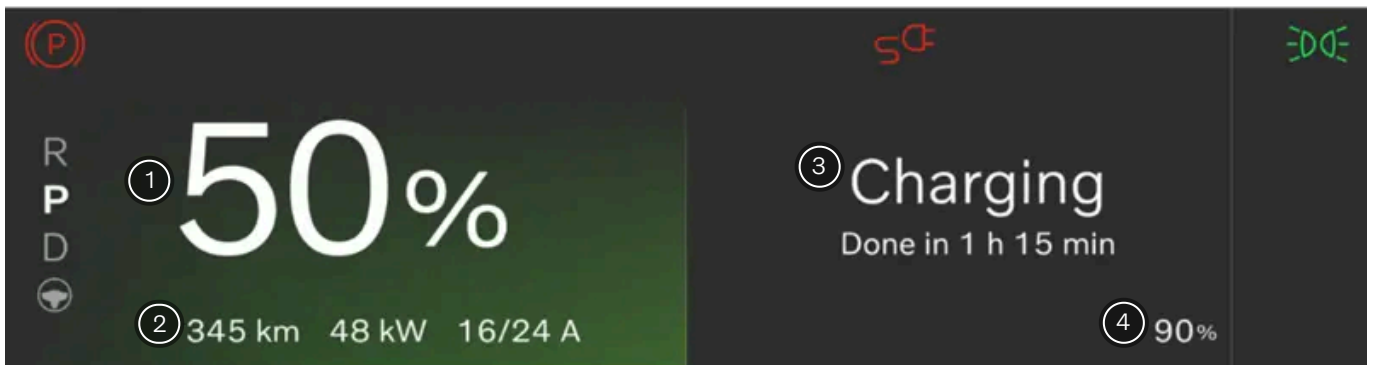

Você pode ver o estado de carregamento do veículo no visor.



Informações disponíveis na área de informações do motorista

- 1 Informação de nível da bateria
- 2 Autonomia atual, potência de carregamento e amperagem <sup>[1]</sup>
- 3 Informações sobre o estado de carregamento
- 4 Nível alvo da bateria

A área de informações do motorista contém informações sobre o estado de carregamento, como texto de , nível da bateria, autonomia atual, amperagem, tempo restante de carregamento e informações de horário programado. Cores diferentes da barra de progresso também estão visíveis. As informações podem variar dependendo do estado de carregamento.

Estado	Cor	Nome da cor	Descrição
Aguardando		Branco, sólido	O cabo está conectado, mas o veículo não está carregando. O status também poderá ficar visível quando for necessário aquecimento ou resfriamento antes de iniciar a sessão de carregamento.
Carregando		Verde, intermitente	O veículo está carregando manualmente. <sup>[2]</sup>
Agendado		Azul, sólido	O cabo é conectado e o veículo é programado para ser carregado em um momento posterior. As informações sobre o horário programado ficam visíveis no visor.
Carregamento concl. e Cabo destravado		Verde, sólido	O veículo concluiu ou interrompeu o carregamento. Quando o carregamento CA é interrompido, o cabo de carregamento é destravado. O processo de carregamento é temporariamente pausado e o cabo de carregamento pode ser removido.
Falha carreg		Vermelho, sólido	O cabo está conectado, mas há um erro na conexão de carregamento. Dependendo do erro, o visor mostra mensagens diferentes. Se o problema persistir, entre em contato com uma oficina Volvo autorizada.

<sup>[1]</sup> A amperagem só é mostrada se um limite for definido.

<sup>[2]</sup> CA manual, CA programada, CC.

## 8. Condução

Seu veículo é concebido para condução. Esta seção cobre os controles essenciais do motorista, que permitem a você ligar, parar, dirigir e mudar marchas. Você também encontra informações sobre características de condução e manobrabilidade aqui.



Muitos dos recursos de condução do seu veículo podem ser sob medida para uma experiência personalizada. Enquanto alguns recursos são mais voltados para o conforto, outros são estritamente relacionados à segurança. É importante verificar sua posição de condução, manter uma boa visibilidade e estar sempre atento e concentrado(a) ao conduzir.

## 8.1. Um ciclo de condução típico

Essa descrição fornece uma visão geral dos recursos e do comportamento do seu veículo nos diferentes estágios de um ciclo de condução típico.

Um ciclo de condução começa quando você destrava o veículo e termina quando o veículo é desligado após a condução.

As diferentes situações e cenários descritos aqui têm suas próprias seções neste manual com informações mais detalhadas.

### Aproximação e destravamento

O seu veículo é destravado de forma diferente, dependendo do tipo de chave que você usa. Quando seu veículo é destravado, ele também é ligado.

### Entrada

Quando você entra no seu veículo, ele pode selecionar automaticamente o seu perfil se você usar uma chave conectada. Ele ajusta o espaço do motorista e aplica suas configurações de perfil para os recursos e o comportamento do seu veículo. Recursos adicionais podem ser acessados quando você estiver sentado e pronto para dirigir, como climatização e conforto.

### Ao começar a dirigir

O tipo de chave que você está usando afeta a maneira como você dá partida no seu veículo. Se estiver usando um cartão-chave ou uma chave descarregada, ele precisará ser colocado no leitor de cartão para que você possa começar a dirigir. Se o seu veículo detectar uma chave com recurso de distância, basta você mantê-la dentro do veículo.

Para começar a dirigir, pressione o pedal do freio e selecione uma marcha. Seu veículo pode notificá-lo sobre portas abertas, cintos de segurança não afivelados ou outros problemas relacionados à direção.

#### Dica

Há informações neste manual que podem ser úteis, dependendo do tipo de viagem que você está prestes a fazer. Por exemplo, você pode encontrar informações sobre os recursos de armazenamento do seu veículo ou sobre o que deve ser considerado ao dirigir em condições de inverno.

### Estacionamento

Seu veículo acionará automaticamente o freio de estacionamento e entrará em estado estacionado. Isso faz parte de um desligamento gradual quando você se prepara para sair do veículo. Se você quiser permanecer no veículo após estacionar, com os recursos de climatização e multimídia ainda disponíveis, ative o recurso de conforto ao estacionar.

Também é possível ativar manualmente o freio de estacionamento pressionando o botão P na haste do volante do lado direito.

### Desligamento, travamento e saída

Quando você sair e travar o veículo, ele será desligado gradualmente. Isso é feito automaticamente e o veículo entrará em um estado de espera.

Você também pode desligar o veículo manualmente pelo visor.

 **Dica**

Se possível, carregue seu veículo ao deixá-lo por períodos mais longos.

## 8.2. Aplicativo Trips

O aplicativo Trips é um diário de condução que registra automaticamente todas as viagens feitas com seu veículo.

Quando esse aplicativo é ativado, ele coleta automaticamente o número de identificação do seu veículo <sup>[1]</sup>, a localização e outros dados relacionados à viagem, como tempo, distância e consumo de bateria.

 **Nota**

O aplicativo Trips calcula o consumo da bateria com base no consumo puro durante uma viagem. Se você vir um valor diferente no medidor de percurso do seu veículo, é porque ele também leva em conta a regeneração de energia.

No aplicativo móvel, você pode:

- Visualizar, gerenciar e excluir todas as suas viagens.
- Exportar seu diário de condução.
- Manter-se informado(a) se uma viagem não for carregada devido a um problema, por exemplo, problemas de rede.

Quando o aplicativo Trips está ativado, todos os usuários que emparelharam o aplicativo móvel com o veículo podem ver as viagens. Se o aplicativo Trips for desativado, o veículo deixará de enviar informações sobre novas viagens.

 **Nota**

### Compartilhamento de localização de veículos

É necessário ativar o compartilhamento de localização do veículo no visor e no aplicativo móvel para começar a registrar suas viagens.

## Limites de armazenamento

Quando uma viagem é registrada, ela pode ser armazenada no aplicativo Trips por até 400 dias. O aplicativo tem a capacidade de armazenar aproximadamente 500 viagens. Quando esse limite é atingido, as viagens mais antigas são excluídas automaticamente para liberar e abrir espaço para novas viagens.

**i Nota**

Se o diário não estiver registrando viagens, as razões para isso podem incluir:

- Sem conexão ou conexão de rede fraca.
- O aplicativo não estar recebendo coordenadas de GPS.
- As permissões de localização estarem desativadas para que o aplicativo Trips não possa acessar a localização do veículo.

[1] VIN

## 8.3. Partida do veículo

Ligar o veículo requer a presença de uma chave usada corretamente, juntamente com o pressionar do pedal do freio e seleção de uma marcha de condução.



Os principais pontos de interação para dar partida no veículo são o pedal do freio e a alavanca de marcha.

Se você estiver usando uma chave com recurso de distância, seu veículo ligará gradualmente quando você se aproximar dele e se sentar. Se estiver usando uma cartão-chave ou uma chave com recurso de distância com a bateria vazia, será necessário destravar o veículo manualmente para que ele seja ligado. Vários recursos, como o sistema de climatização, ficam acessíveis quando você entra no veículo.

Para dar partida no veículo, pressione o pedal do freio e selecione uma marcha.

Antes de começar a conduzir, certifique-se do seguinte:

- Todas as portas estão fechadas.
- Todos os ocupantes estão sentados adequadamente e usando os respectivos cintos corretamente.

O conteúdo deste manual representa o status do manual do usuário no momento da impressão e pode não ser totalmente válido em casos futuros. Para obter mais informações, consultar a nota de isenção de responsabilidade completa na primeira página.

- O assento do motorista, a posição do volante de direção e os espelhos estão ajustados para a sua posição de condução.
- Não há nenhum cabo de carregamento conectado.
- A área do motorista está desobstruída e os pedais podem se mover livremente.

**i Dica**

O veículo pode alertar você sobre determinadas condições que devem ser resolvidas antes de conduzir. Se houver algo impedindo você de ligar o veículo, dê uma olhada na área de informações do motorista para obter orientação.

1. Se você estiver usando uma chave com recurso de distância, certifique-se de mantê-la consigo.

Se estiver usando um cartão-chave ou uma chave com recurso de distância descarregada, coloque-a no leitor de cartão.

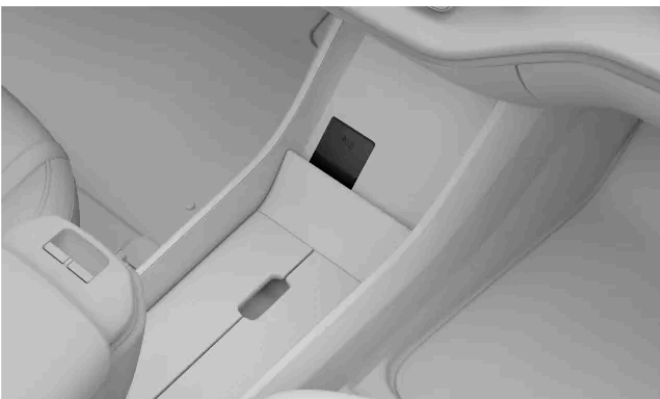

A localização do leitor de cartão-chave, usado se você der partida no veículo com um cartão-chave ou uma chave com recurso de distância descarregada.

2. Pressione e mantenha pressionado o pedal do freio.
  3. Selecione D ou R usando a haste do volante de direção do lado direito.
- > A marcha selecionada é indicada na área de informações do motorista. O símbolo de pronto também é exibido, enfatizando a transição da marcha estacionada para a marcha de condução.

**READY**

**i Nota**

O símbolo de pronto desaparece quando a velocidade do veículo excede o ritmo de passeio. E reaparece sempre que o veículo desacelera abaixo do mesmo limite.

## 8.3.1. Verificações de partida

Quando você seleciona uma marcha para começar a conduzir, o veículo realiza uma série de autoverificações de sistemas e funções importantes. Esse teste curto é indicado na área de informações do motorista.

A verificação de partida é indicada por vários símbolos de aviso e indicadores na área de informações do motorista. Se algum desses símbolos de advertência ou indicador permanecer visível após alguns segundos, isso indica uma falha ou condição que você precisa resolver antes de conduzir.

Se uma falha for indicada:

- Leia todas as informações relacionadas apresentadas na área de informações do motorista.
- Para obter informações adicionais sobre símbolos de aviso e indicadores, consulte essa seção do manual.
- Resolva a falha indicada antes de conduzir.
- Se você não puder resolver o problema por conta própria, não hesite em contactar uma Oficina Volvo autorizada.

Após a verificação de partida, o veículo continua a monitorar ativamente muitos de seus sistemas e funções.

---

## 8.4. Desligamento do veículo

Normalmente, o veículo é desligado automaticamente, mas você também pode desligá-lo manualmente no visor.

Seu veículo pode desligar automaticamente quando você sair dele e travá-lo do lado de fora. No entanto, em algumas situações, você pode querer desligá-lo manualmente. Isso pode ser feito no visor..

### Nota

Deixar o veículo sem trancá-lo inicia um temporizador de 30 minutos antes que o veículo desligue automaticamente. Se você retornar ao assento do motorista antes do término do cronômetro, ele será cancelado.

Para desligar o veículo manualmente, ele precisa estar em P. Se o freio de estacionamento não tiver sido acionado automaticamente, pressione o botão do freio de estacionamento.

### Desligamento manual do veículo

1. Pressione o símbolo do veículo  na barra inferior e acesse **Configurações**.
2. Acesse **Controles** → **Vehicle modes** → **Desligue o veículo**.
3. Desligue o veículo.
  - > O veículo desliga.
  - > O veículo agora pode ser trancado e você pode sair dele.

**i** Nota

Depois de desligado, vários sistemas essenciais permanecem disponíveis, como detecção de chave, alarme, conectividade com a Internet e monitoramento da bateria. Em condições normais, eles só usam uma pequena quantidade de energia.

## 8.5. Características de condução

Explore os recursos que afetam o desempenho e a dinâmica de condução. Isso pode lhe permitir personalizar sua experiência de condução.



Seu veículo possui vários recursos que afetam a dinâmica de condução e o desempenho.

<b>One pedal drive</b>	Permite a você tanto frear quanto acelerar usando apenas o pedal do acelerador. A função pode ser ativada ou desativada no visor.
<b>Modos de condução</b>	Você pode configurar o veículo para a condução diária ou definir o fornecimento de energia do veículo para priorizar a autonomia ou o desempenho.
<b>Controle de estabilidade eletrônico</b>	O controle de estabilidade eletrônico <sup>[1]</sup> pode ser desativado se você quiser uma experiência de direção mais ativa ou se estiver preso na lama ou na neve profunda.
<b>Controle em descidas</b>	Ao ativar o controle em descidas, seu veículo pode frear de forma mais controlada e ativa. Ele pode ser útil se você estiver conduzindo em declives em baixas velocidades.
<b>Sensação da direção</b>	O ajuste da sensação da direção afeta a resistência e a firmeza do volante de direção.

**i** Dica

### Som externo

Seu veículo reproduz um som de condução artificial quando você conduz em baixas velocidades. Isso serve para alertar outras pessoas quanto à sua presença.

## 8.5.1. Modos de condução

Os modos de condução alteram a dinâmica de condução do seu veículo.

Os diferentes modos de condução disponíveis no seu veículo são todos adequados para diferentes cenários e tipos de condução. Dependendo do modo de condução selecionado, certas dinâmicas de condução podem ser afetadas, como direção, frenagem e aceleração. O consumo de combustível e a autonomia estimada do seu veículo também são afetados.

O veículo possui três modos de condução:

- Padrão** Esse é o modo padrão e é recomendado para o uso diário. Ele também é selecionado automaticamente toda vez que você liga o veículo.
  - Autonomia** Esse modo limita a climatização e o desempenho de condução para maximizar a autonomia.
  - Desempenho** O modo de desempenho permite que o veículo priorize o desempenho em relação à autonomia, o que permite uma experiência de condução mais ativa e dinâmica.
- 

### 8.5.1.1. Seleção de um modo de condução

Você pode selecionar um modo de condução nas configurações.

Seu veículo é equipado com diferentes modos de condução para diferentes condições e situações de condução. A seleção de um modo de condução permite que o veículo ajuste as características e a dinâmica de condução para o uso pretendido, o que pode desativar determinadas configurações. Você pode selecionar um modo de condução nas configurações.

O modo de condução padrão é selecionado por padrão sempre que você liga o veículo.

1. Pressione o símbolo do veículo  na barra inferior e acesse **Configurações**.
  2. Acesse **Condução** → **Dinâmicas de condução** → **Modos de condução**.
  3. Selecione um modo de condução.
- > As características e configurações de condução do seu veículo são ajustadas, dependendo do modo de condução selecionado.
- 

## 8.5.2. One pedal drive

Você controla tanto a frenagem quanto a aceleração com o pedal do acelerador quando o One pedal drive está ativo.



O comportamento de frenagem muda por meio do uso do pedal do acelerador. Quando você pressiona o acelerador, o veículo acelera normalmente, mas soltar o pedal aciona a frenagem. Quanto mais você soltar o pedal, maior será a ação de frenagem.

A frenagem regenerativa é priorizada pelo One pedal drive. No entanto, os freios a disco podem ser acionados se a ação de frenagem assim o exigir.

Para conservar energia da bateria, o One pedal drive pode ser usado em sessões de condução nas quais você espera variar sua velocidade.

 **Importante**

Você só pode usar o One pedal drive depois de afivelar o cinto de segurança e selecionar a marcha D. Caso contrário, nenhuma força de frenagem será aplicada quando você aliviar o acelerador, mesmo que o One pedal drive esteja ativado nas configurações.

 **Aviso**

**Lembre-se do pedal do freio**

Há um limite na força de frenagem que pode ser aplicada soltando o acelerador ao usar o One pedal drive. Para uma frenagem forte, é necessário usar o pedal do freio.

## 8.5.2.1. Ajuste do One pedal drive

A frenagem usando o One pedal drive pode ser ajustada, ativada ou desativada nas configurações de condução.

O conteúdo deste manual representa o status do manual do usuário no momento da impressão e pode não ser totalmente válido em casos futuros. Para obter mais informações, consultar a nota de isenção de responsabilidade completa na primeira página.

O nível de força de frenagem aplicada pelo One pedal drive pode ser ajustado nas configurações.

As configurações do One pedal drive disponíveis são:

**Off** A função está desligada. Soltar o acelerador não engata os freios.

**Low** Quando você desacelera o acelerador, o veículo aplica a frenagem regenerativa.

**High** Quando você desacelera o acelerador, o veículo freia com mais força do que na configuração baixa.

#### Dica

##### Acesso rápido

As configurações de ajuste do One pedal drive estão disponíveis nos controles rápidos e também por meio do botão personalizável do volante de direção . Elas permitem ajustar rapidamente o nível de força de frenagem a partir do One pedal drive sem entrar nas configurações.

#### Aviso

##### Lembre-se do pedal do freio

Há um limite na força de frenagem que pode ser aplicada soltando o acelerador ao usar o One pedal drive. Para uma frenagem forte, é necessário usar o pedal do freio.

1. Pressione o símbolo do veículo  na barra inferior e acesse **Configurações**.
2. Acesse **Condução** → **Dinâmicas de condução** → **One Pedal Drive**.
3. Selecione uma configuração.

## 8.5.3. Ativação do deslocamento automático

Quando o deslocamento está ativado, o veículo pode se mover automaticamente de forma lenta sem que você use o acelerador. O deslocamento automático pode ser ativado ou desativado nas configurações.

Ao dar a partida no veículo ou se você estiver parado(a) com o deslocamento ativado, o veículo começará a se deslocar depois que você soltar o pedal do freio. Quando o veículo estiver em movimento, você poderá soltar o acelerador para que ele reduza a velocidade e comece a se deslocar.

O deslocamento automático pode ser útil em situações de condução como filas de trânsito ou estacionamentos.

 **Dica**

Pressionar o pedal do freio com força interrompe temporariamente o deslocamento e ativa a retenção automática. Pressione o acelerador para iniciar o deslocamento novamente.

1. Pressione o símbolo do veículo  na barra inferior e acesse **Configurações**.
2. Acesse **Condução** → **Dinâmicas de condução** → **Avançar lentamente**.
3. Ative ou desative.

## 8.5.4. Ativação do controle em descidas

O controle em descidas pode ajudar você com o controle da velocidade durante a condução em descidas íngremes.

Ao ativar o controle em descidas, seu veículo pode frear de forma mais controlada e ativa. Ele pode ser útil se você estiver conduzindo em descidas, pois pode ajudar a evitar a desaceleração indesejada. Você pode ativar o controle em descidas no visor.



A disponibilidade do controle em descidas é indicada com o símbolo de declive na área de informações do motorista. O símbolo fica verde quando o controle em descidas está ativo.

 **Nota**

O controle em descidas só está disponível em velocidades abaixo de 40 km/h (25 mph). Se você conduzir mais rápido do que isso, a função será desativada.

1. Pressione o símbolo do veículo  na barra inferior e acesse **Configurações**.
2. Acesse **Condução** → **Dinâmicas de condução** → **Controle em descidas**.
3. Ative o controle em descidas.

## 8.5.5. Controle de estabilidade

Seu veículo tem sistemas de controle de estabilidade que podem ajudar a evitar derrapagens.

O conteúdo deste manual representa o status do manual do usuário no momento da impressão e pode não ser totalmente válido em casos futuros. Para obter mais informações, consultar a nota de isenção de responsabilidade completa na primeira página.

## Controle de estabilidade eletrônico

O controle de estabilidade eletrônico<sup>[1]</sup> pode acionar automaticamente os freios do seu veículo para evitar derrapagens quando o veículo detecta uma perda de tração ou de controle da direção. Para isso, o ESC aplica os freios para cada roda individualmente. Quando essa intervenção acontece, o símbolo do ESC pisca na área de informações do motorista.



A função pode ser desligada para permitir uma experiência de direção mais ativa. Também pode ser útil desligar o ESC se o veículo estiver preso na lama ou na neve profunda.

### Nota

#### Rebocamento de um reboque

Quando estiver rebocando um reboque, o controle de estabilidade eletrônico deve estar sempre ativado, pois ele ajuda a evitar serpenteamentos. Você pode ler mais sobre isso na seção do manual sobre reboque.

O controle de estabilidade do seu veículo inclui vários outros recursos, como

<b>Sistema de freio antitravamento<sup>[2]</sup></b>	O sistema de freio antitravamento do veículo impede que os freios se travem durante uma frenagem forte. Isso melhora a capacidade de manobra e ajuda a estabilizar o veículo.
<b>Assistência à estabilidade do reboque</b>	Isso faz parte do ESC e pode intervir se um movimento de serpentear for detectado quando você estiver rebocando um reboque.
<b>Controle de giro e controle de guinada ativo</b>	Esses recursos agem para evitar que as rodas deslizem contra a superfície da rodovia.
<b>Controle de estabilidade de regeneração</b>	Ajuda a evitar o travamento das rodas quando a frenagem regenerativa é aplicada.

### Nota

Algumas das outras funções de estabilidade são parcialmente desativadas como parte do desligamento do ESC. Nenhum deles está completamente desligado, mas seu limite de ativação será aumentado para permitir uma experiência de direção mais ativa.

<sup>[1]</sup> ESC

<sup>[2]</sup> ABS

## 8.5.5.1. Desativação do controle de estabilidade eletrônico

É possível desativar o controle de estabilidade eletrônico para uma experiência de condução mais ativa.

O controle de estabilidade eletrônico<sup>[1]</sup> pode ser ligado ou desligado no visor. Quando está desligado, ele permanece ativo até certo ponto por motivos de segurança. No entanto, desligar a função limita as interações do ESC. Isso pode proporcionar uma

experiência de condução mais ativa, pois mais controle é transferido para o motorista. O ESC ainda interfere e ajuda o motorista em muitos cenários.

Desligar o ESC também pode ser útil para dirigir fora de rodovias ou se o veículo estiver preso em lama ou neve profunda.

Quando o ESC é desativado, o símbolo do sistema de estabilidade desligado é exibido na área de informações do motorista.



1. Pressione o símbolo do veículo  na barra inferior e acesse **Configurações**.
2. Acesse **Condução** → **Dinâmicas de condução** → **ESC OFF**.
3. Ligar ou desligar o ESC.

A função é reiniciada quando o veículo é desligado.

 **Nota**

A desativação do ESC também desativa o auxílio de manutenção de faixa.

<sup>[1]</sup> ESC

## 8.5.6. Suspensão

Seu veículo possui uma suspensão projetada para criar uma experiência de condução agradável.

A suspensão do veículo afeta o conforto e a manobrabilidade da condução. A suspensão é totalmente automática e não pode ser personalizada nem ajustada de forma alguma.

 **Aviso**

Os amortecedores de impacto são pressurizados a gás. Não aqueça nem abra os amortecedores de impacto.

## 8.6. Autonomia

A autonomia esperada do seu veículo é mostrada no visor e depende de vários fatores.

380 km  80%

Sua autonomia está relacionada principalmente ao nível da bateria do veículo e às suas práticas de condução, mas as condições externas também podem ser um fator. O nível da bateria e a autonomia esperada são exibidos na área de informações do motorista. A autonomia esperada informa a distância que você pode percorrer com o nível atual da bateria. Ela é calculada com base no seu padrão de condução, tanto atual quanto histórico, e nas condições de condução em tempo real.

## Fatores que afetam a autonomia do seu veículo

O modo como você conduz seu veículo, as configurações ou os recursos que estão ativados, as condições climáticas e o trânsito podem afetar a autonomia do seu veículo de maneiras diferentes.

<b>Velocidade</b>	Conduzir em altas velocidades consome mais bateria.
<b>Condução urbana e situação do trânsito</b>	Variar sua velocidade acelerando e freando com frequência aumenta o consumo de bateria em comparação com manter uma velocidade constante.
<b>Condução econômica</b>	Mantém o controle de sua condução e consumo para dirigir da forma mais econômica possível.
<b>Modo de autonomia</b>	A seleção do modo de autonomia limitará a climatização e o desempenho de condução para maximizar a autonomia.
<b>Temperatura externa</b>	A temperatura externa pode afetar o consumo de bateria e a autonomia.
<b>Temperatura da bateria</b>	Uma bateria fria é menos eficiente e precisa de mais energia para ser aquecida.
<b>Pré-condicionamento</b>	Ao pré-condicionar seu veículo, você pode reduzir a energia usada para aquecê-lo, bem como a bateria. Isso pode ser feito nas configurações de climatização.
<b>Configurações de climatização</b>	Os recursos e a quantidade de climatização afetam o consumo de bateria.
<b>Pneus e pressão dos pneus</b>	A condição e a pressão dos pneus podem afetar sua autonomia.
<b>Condição e topografia da rodovia</b>	A condição da estrada, juntamente com alguma possível inclinação, pode afetar o consumo de bateria do seu veículo.
<b>Reboque</b>	Rebocar um reboque exige mais energia do seu veículo e, portanto, afeta adversamente o consumo de bateria. Isso é relativo ao tipo de reboque que está sendo rebocado.

## Autonomia em temperaturas frias

A bateria do seu veículo pode ser afetada negativamente por temperaturas frias. Quando a bateria do veículo está fria, um floco de neve ❄️ é exibido ao lado da porcentagem da bateria. Isso indica que a capacidade de carga e a autonomia da bateria estão reduzidas em comparação com condições normais. Você pode evitar isso sempre carregando seu veículo enquanto ele estiver estacionado, o que pode ser especialmente útil se você estiver estacionando em clima frio.

## Redefinição de fábrica e valor de autonomia

Após uma redefinição de fábrica, ou quando o veículo é entregue de fábrica, a autonomia estimada é baseada em um valor certificado. Depois de conduzir o veículo por um tempo, a autonomia estimada, ao contrário, é baseada em seus padrões de condução históricos. Você pode alterar isso novamente nas configurações do visor.

---

## 8.6.1. Informações do percurso

As informações do percurso podem fornecer uma visão geral de seu consumo atual junto com seu medidor de percurso.

Você pode visualizar as informações do percurso, tais como quilometragem, consumo médio e velocidade média. Há também uma configuração para mostrar o consumo atual na área de informações do motorista no visor.

Essas informações são acessadas pressionando o símbolo do veículo  na barra inferior e acessando **Status veículo**.

As informações do percurso são divididas em:

<b>Percurso atual</b>	Informações do seu percurso atual. Pode ser definido para mostrar dados do seu ciclo de condução atual ou desde a última vez que você carregou o veículo.
<b>Desde a última redefinição</b>	Exibe informações sobre seu percurso desde a última vez que você redefiniu o medidor de percurso.
<b>Consumo</b>	Você pode visualizar seu consumo, que é separado em energia gasta e regenerada.

### Símbolos de informações de percurso

Símbolos diferentes representam tipos diferentes de dados nas informações do percurso.



Distância percorrida.



Seu consumo médio.



Sua velocidade média.



Quanto tempo se passou desde que você começou o percurso atual.

---

### 8.6.1.1. Redefinir o medidor de percurso

Você pode redefinir o medidor de percurso do seu veículo.

O medidor de percurso pode mostrar informações como quilometragem, consumo médio e velocidade média.

1. Pressione o símbolo do veículo  na barra inferior e acesse **Status veículo**.
2. Acesse **Informações da viagem** → **Desde a última redefinição** → **Redefinir**.
3. Redefina o medidor de percurso.

---

## 8.7. Direção

Familiarize-se com as funções relacionadas à direção do seu veículo.



Seu veículo foi projetado para fornecer uma experiência de direção responsiva e intuitiva. Certifique-se de ajustar sua postura ao dirigir e a sensação de direção preferida antes de dirigir.

### Dica

#### Interações do suporte à condução e direção

Vários dos recursos de suporte à condução do seu veículo podem afetar a direção. Leia as seções do manual do usuário sobre esses recursos para obter uma compreensão mais completa de como eles podem interagir e afetar sua experiência de direção.

### Resposta da direção dependente da velocidade

A resistência e a firmeza da direção mudam de acordo com a velocidade do veículo. Em baixas velocidades, a resistência da direção é baixa para manobras de precisão. Em altas velocidades, a direção se adapta para ser mais firme.

### Sensação da direção

É possível ajustar a sensação da direção por meio das configurações no visor. A sensação da direção afeta a firmeza da rotação do volante.

---

### 8.7.1. Volante de direção

Conheça o volante de direção e alguns de seus recursos.

Você pode usar o volante de direção para mais do que apenas dirigir o veículo.



### **Volante de direção aquecido**

O volante de direção possui aquecimento integrado. A função pode ser ativada manualmente ou definida para ativação automática.

### **Ajuste da posição do volante de direção**

O volante de direção pode ser ajustado para se adequar à sua postura ao dirigir.

### **Botões de toque no volante de direção**

Há botões de zona de toque no volante de direção que podem controlar determinadas configurações e ajustes.

### **Buzina**

O botão da buzina está localizado no meio do volante de direção e é indicado com o símbolo da buzina .

---

## **8.7.1.1. Controles do volante de direção**

O volante de direção possui vários botões e superfícies de controle. Eles controlam funções específicas, como a buzina, assim como determinadas configurações, ajustes e o que é mostrado na área de informações do motorista.









- Buzina
- Botões sensíveis ao toque
- Haste do lado esquerdo
- Haste do lado direito

## Botões sensíveis ao toque



↺ Retoma ou aumenta a velocidade definida

— Diminui a velocidade definida

-  Alternar o assistente de direção
-  Botão personalizável
-  Controle por voz
-  Aumenta o volume ou confirma
-  Diminui o volume ou cancela
-  Mídia: Anterior ou rebobinar
-  Mídia: Próximo ou avanço rápido

As funções do botão mudam dependendo do contexto e, normalmente, controlam o que é mostrado no momento no visor.

Você pode definir o botão personalizável para sempre corresponder a uma determinada ação.

## Interação com os botões sensíveis ao toque

Os botões no lado direito do volante geralmente controlam o que você vê no lado direito da área de informações do motorista. Os botões do lado esquerdo geralmente controlam o que você vê no lado esquerdo. A área de informações do motorista no visor normalmente mostra a qual ação cada zona está atribuída.

Você encontra a área do botão tátil pelo qual está procurando movendo o dedo pelos botões. O visor reage e mostra qual é o comportamento ou a ação atribuída ao botão. Quando a função que você deseja for indicada, pressione o botão.

---

### 8.7.1.1. Atribuição de uma ação ao botão personalizável

Você pode definir o botão do volante de direção personalizável para corresponder a uma determinada ação.

Você pode atribuir uma ação específica ao botão personalizável do volante de direção . Fazendo isso, você seleciona a função que deseja poder controlar com ele.

As configurações disponíveis são:

**Visualização da tela** Alternar entre os modos de exibição na área de informações do motorista.

**One Pedal Drive** Ajuste das configurações do One pedal drive.

1. Pressione o símbolo do veículo  na barra inferior e acesse **Configurações**.
2. Acesse **Controles** → **Controles do volante de direção** → **Botão personalizável**.
3. Atribua uma ação ao botão personalizável.

---

### 8.7.1.2. Ajuste da posição do volante de direção

Você pode ajustar a posição do volante de direção para se adequar à sua postura de condução.

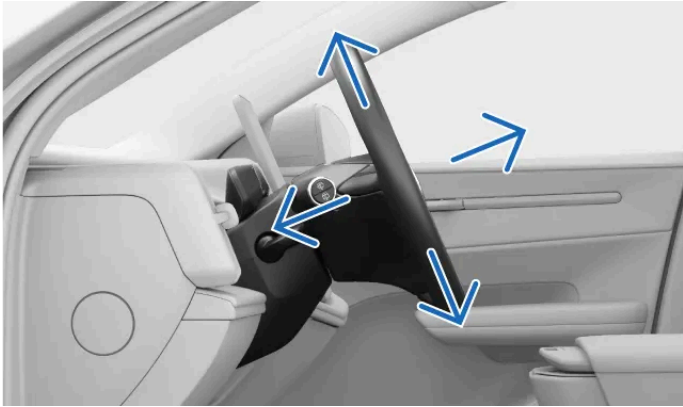

Ajustar a posição do volante de direção é fundamental para a sua postura de condução, permitindo melhor conforto e controle do veículo.

 **Aviso**

Certifique-se de ajustar a posição do volante quando estiver estacionado, pois isso não deve ser feito enquanto estiver dirigindo.

1. Empurre a alavanca de ajuste do volante de direção localizada na coluna do volante de direção.

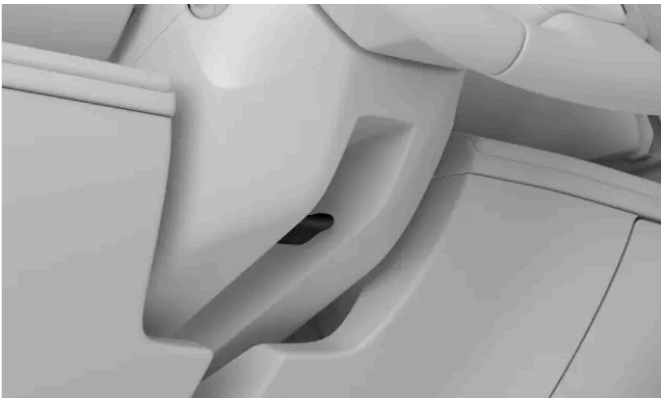

2. Segure o volante de direção e ajuste a posição dele.

Mova-o para cima ou para baixo e para trás ou para frente para se adequar à sua postura de condução.

3. Puxe a alavanca de ajuste do volante de direção para cima para fixar a posição do volante de direção.

 **Importante**

Depois de terminar de ajustar a posição do volante de direção de acordo com sua preferência, é importante certificar-se de que outras partes do veículo estejam alinhadas corretamente. Sua postura ao conduzir é importante e é afetada por mais fatores do que apenas os ajustes do volante de direção, como a posição do banco e dos espelhos.

---

## 8.7.2. Ajuste da sensação de direção

Você pode ajustar a resistência do volante de direção e a sensação de condução nas configurações.

Uma série de configurações predefinidas está disponível para controlar a sensação de condução. Essas opções são selecionadas no visor.

### Nota

Seu veículo tem resistência do volante dependente da velocidade, além da sensação de condução ajustada manualmente. Isso significa que o seu veículo ajusta automaticamente a resistência do volante de acordo com a sua velocidade de condução, proporcionando maior controle e estabilidade.

1. Pressione o símbolo do veículo  na barra inferior e acesse **Configurações**.
2. Acesse **Condução** → **Dinâmicas de condução** → **Sensação do volante**.
3. Selecione uma configuração de sensação de condução.

---

## 8.8. Freios

Seu veículo tem vários tipos de funções de frenagem, tanto manuais como automáticas.



Seu veículo tem vários recursos e capacidades quando se trata de frenagem.

<b>Freio de pé</b>	Seu modo principal de frear manualmente. Pressionar o pedal do freio pode ativar a frenagem regenerativa ou acionar os freios de fricção, dependendo das condições de condução.
<b>One pedal drive</b>	Quando o One pedal drive está ativo, você controla a frenagem e a aceleração com o pedal do acelerador.
<b>Frenagem regenerativa</b>	Reduz a velocidade do veículo usando o movimento do veículo para carregar a bateria. <sup>[1]</sup>
<b>Freios de fricção</b>	Desacelera o veículo acionando os freios a disco.
<b>Freio de estacionamento</b>	Mantém o veículo no lugar enquanto estacionado.
<b>Retenção automática</b>	Aplica automaticamente o freio para segurar o veículo ao parar.
<b>Frenagem automática</b>	Este é um termo geral para as intervenções de frenagem do veículo. Vários sistemas de suporte à condução e de segurança podem intervir e realizar manobras de frenagem por questão de segurança ou conveniência.
<b>Frenagem pós-impacto</b>	Frenagem automática após colisões graves para evitar riscos adicionais.
<b>Controle de estabilidade eletrônico</b> <sup>[2]</sup>	Ajuda a evitar derrapagens e outros problemas relacionados à estabilidade, acionando automaticamente os freios.

 **Nota**

### Luzes de freio

As luzes de freio do seu veículo acendem automaticamente durante manobras de frenagem. As luzes respondem à frenagem manual originária do uso do pedal do freio e ao acionamento do One pedal drive, bem como à frenagem automática a partir de qualquer sistema do suporte à condução.

### Luzes de freio de emergência

Durante manobras de frenagem brusca ou se o sistema ABS estiver ativado, as luzes de frenagem de emergência do seu veículo podem ativar. Isso faz com que as luzes de freio pisquem para alertar os veículos vindo por trás. O pisca-alerta do seu veículo também pode ativar nessas situações, mas somente depois que o veículo desacelerar para uma velocidade inferior a 10 km/h (6 mph).

<sup>[1]</sup> Converte energia cinética em eletricidade.

<sup>[2]</sup> ESC

## 8.8.1. Freio de pé

O freio de pé acopla diferentes tipos de mecanismos de frenagem, dependendo da situação.



O freio de pé acopla tanto a frenagem regenerativa quanto os freios de fricção, dependendo de como você pressiona o pedal. A frenagem leve ativa a frenagem regenerativa, ao passo que a frenagem mais intensa acopla os freios de fricção.

**i** Nota

#### Acoplamento do freio a disco automático

A frenagem regenerativa geralmente cobre a maioria de suas necessidades de frenagem. Portanto, é possível que os freios a disco não engatem por longos períodos. Para mantê-los limpos, secos e prontos para uso, o veículo acoplará regularmente os freios a disco junto com a frenagem regenerativa em manobras de frenagem leve.

## Frenagem controlada eletronicamente <sup>[1]</sup>

O freio de pé é controlado eletronicamente. Como a força de frenagem é transmitida eletronicamente em vez de fisicamente, não há forças de reação naturais viajando dos freios para o pedal.

## Sistema de freio antitravamento <sup>[2]</sup>

O sistema de freio antitravamento do veículo impede que os freios se travem durante uma frenagem forte. Isso melhora a capacidade de manobra.



#### Nota

### Botão P

Em altas velocidades, manter pressionado o botão P desacelera o veículo a uma velocidade constante. Isso oferece uma alternativa reserva a frear normalmente. Só use o botão P dessa forma se você não conseguir frear usando o pedal do freio.

### Verificações de partida

Vários sistemas de freio fazem parte da verificação de partida do veículo. Certifique-se de resolver qualquer falha de freio indicada antes de conduzir.



#### Aviso

### Freios molhados

A distância de parada do veículo será maior se os discos de freio estiverem molhados. Caso tenham sido expostos à água, execute com segurança uma manobra de frenagem para remover a água dos freios. Ao acionar os freios a disco enquanto dirige, eles aquecem e secam.

[1] Também chamado de freio por cabo.

[2] ABS

## 8.8.2. Freio de estacionamento

O freio de estacionamento é aplicado quando você passa de uma marcha de condução para o estado estacionado do veículo.

O freio de estacionamento trava as rodas traseiras do veículo. Quando estacionado, o veículo monitora e, se necessário, aperta automaticamente a alavanca.

Ao pressionar o botão da haste marcado com P, você coloca o veículo em posição de estacionamento e o freio de estacionamento é acionado.<sup>[1]</sup>

Seu veículo acionará automaticamente o freio de estacionamento em várias situações. Entre eles:

- Seu veículo ficar parado em retenção automática por um longo período de tempo.
- Você deixar seu veículo.
- Um cabo de carregamento for conectado ao seu veículo.
- Ao final de uma manobra de estacionamento assistido.

A área de informações do motorista indica quando o veículo está estacionado e o freio de estacionamento está acionado.



#### Aviso

Evite estacionar em uma rampa durante as condições de inverno. Os pneus podem perder tração, mesmo que o freio de estacionamento esteja acionado. É sempre sua responsabilidade estacionar de forma segura. Verifique o símbolo de advertência do freio de estacionamento para saber o status do freio de estacionamento.



## Liberação automática

O freio de estacionamento é liberado automaticamente quando você seleciona uma marcha.



#### Nota

#### Botão P

Em altas velocidades, manter pressionado o botão P desacelera o veículo a uma velocidade constante. Isso oferece uma alternativa reserva a frear normalmente. Só use o botão P dessa forma se você não conseguir frear usando o pedal do freio.

<sup>[1]</sup> O veículo precisa estar parado para ser colocado em estacionamento.

---

## 8.8.2.1. Acionamento do freio de estacionamento

Acione o freio de estacionamento pressionando o botão marcado como P na haste do lado direito do volante de direção.

O veículo pode aplicar o freio de estacionamento automaticamente em várias situações. Você também pode aplicar o freio de estacionamento manualmente.

1. Depois de parar, pressione o botão marcado como P haste do lado direito do volante de direção.

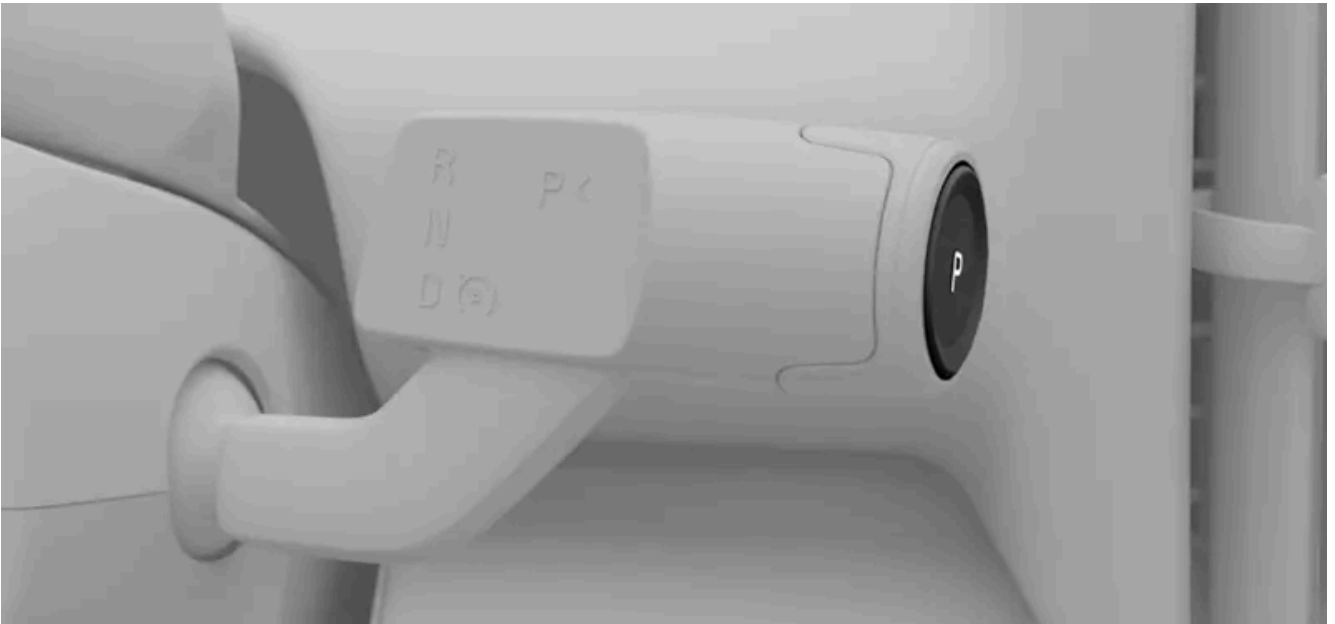

- > O veículo muda para um estado estacionado, o que inclui o acionamento do freio de estacionamento. O novo estado é indicado na área de informações do motorista.



O freio de estacionamento é liberado automaticamente quando você seleciona uma marcha.

---

### 8.8.3. Retenção automática

A retenção automática ajuda a manter o veículo parado após uma parada total, permitindo que você solte o pedal do freio.

Quando o veículo parar enquanto o recurso deslocamento automático estiver ativo, a retenção automática só será ativada automaticamente se as condições necessárias forem atendidas. Quando o deslocamento automático estiver desativado, o veículo diminuirá a velocidade gradualmente até parar. A retenção automática será então ativada automaticamente.

A ativação da retenção automática é indicada pelo símbolo de ativação da retenção automática na área de informações do motorista.



Para sair da retenção automática e continuar dirigindo na marcha selecionada, pressione o acelerador. Se estiver na marcha D, também será possível sair da retenção automática mudando de marcha.

 **Importante**

Se você estiver parado em uma ladeira e o veículo começar a se movimentar para baixo, o sistema de retenção automática será ativado automaticamente.

 **Nota**

#### Transição de retenção automática para estacionado

Seu veículo fará a transição para P se a retenção automática estiver ativa por vários minutos, se você desfivelar o cinto de segurança ou se abrir a porta do motorista.

#### Condições

A retenção automática está disponível quando você está na marcha D. Você também deve estar com o cinto de segurança afivelado e a porta do motorista fechada.

## 8.8.4. Frenagem pós-impacto

O veículo aciona os freios automaticamente ao detectar uma colisão grave. Isso pode reduzir os riscos associados a impactos adicionais.

Nos momentos que sucedem uma colisão, o veículo ainda pode estar se movimentando em alta velocidade. Há também um risco alto do motorista não estar no controle total do veículo, o que pode gerar impactos adicionais.

Em caso de colisão grave <sup>[1]</sup>, a frenagem automática reduz a velocidade de forma controlada, fazendo o veículo parar. Reduzir a velocidade é especialmente importante se houver pedestres, veículos ou objetos no caminho do veículo.

As luzes de freio e as luzes de advertência de perigo são ativadas durante a manobra. Quando o veículo para, as luzes de advertência de perigo permanecem acesas e o freio de estacionamento é ativado.

 **Nota**

#### Cancelamento manual

Pressionar o acelerador cancela a manobra de frenagem, permitindo ao motorista selecionar um local seguro para parar.

A frenagem pós-impacto exige que o sistema de freios esteja intacto após a colisão.

<sup>[1]</sup> A gravidade da colisão deve exceder um determinado limite para que a frenagem pós-impacto seja ativada. Por exemplo, se os airbags acionarem.

## 8.9. Seleção da marcha

Selecione uma marcha com a haste do lado direito do volante de direção. A marcha atual é indicada na área de informações do motorista.

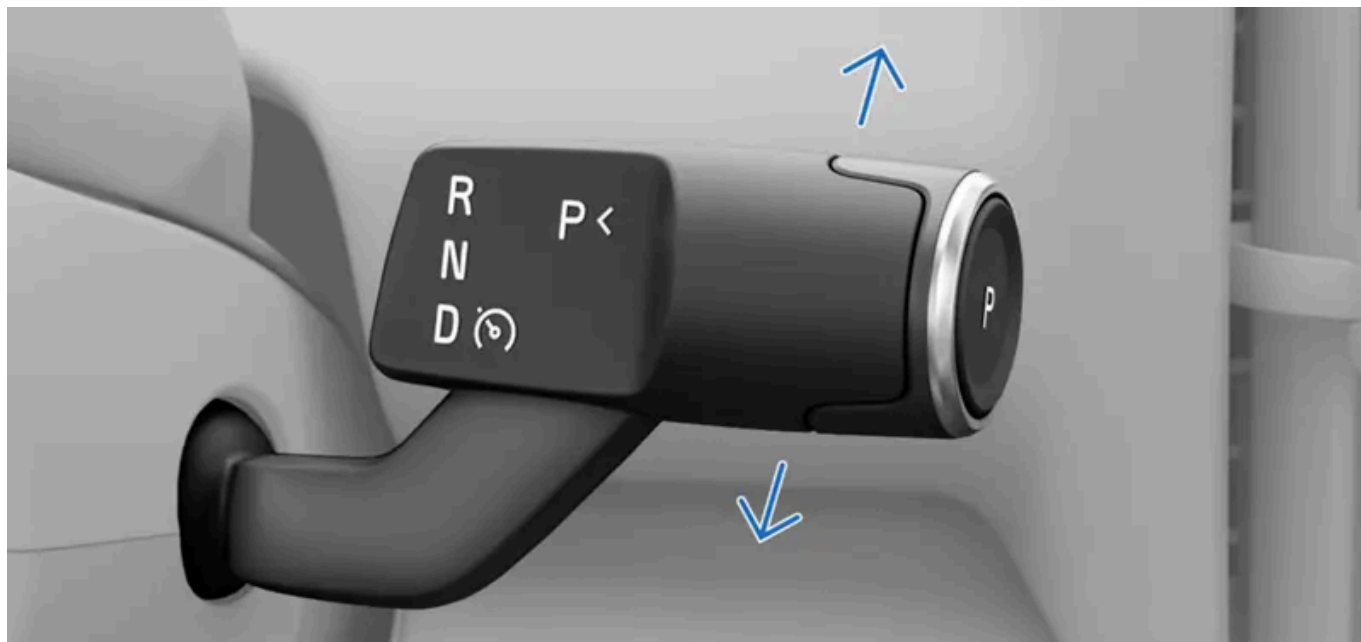

R Marcha à ré

N Neutro

D Condução

Além da seleção da marcha, a haste do lado direito também controla o freio de estacionamento e algumas funções de suporte à condução.

A troca de marchas só é possível quando o veículo está parado ou quando se está dirigindo em ritmo de caminhada.

1. Pressione o pedal do freio <sup>[1]</sup>.
  2. Mova a haste para cima ou para baixo para selecionar uma marcha.
- > Sua seleção é indicada na área de informações do motorista.

### Nota

Ao mover o seletor de marchas para cima ou para baixo, você sente que ele tem duas posições em ambos os sentidos. Selecione R movendo o seletor de marchas totalmente para cima. Mova o seletor totalmente para baixo para selecionar D.

Você pode selecionar a marcha neutra, N, movendo o seletor de marchas para a primeira posição, em qualquer sentido, e mantendo-o nessa posição por alguns segundos. A haste sempre volta à posição central entre as seleções de marcha.

[1] necessário somente se o seu veículo estiver parado

---

## 9. Visibilidade, espelhos e luzes externas

Saiba como controlar luzes, espelhos e limpadores do veículo para melhorar a visibilidade quando as condições exigirem.



Seu veículo é equipado com vários recursos para auxiliar em sua condução. Alguns deles são concebidos para melhorar a segurança, enquanto outros melhoram a visibilidade. Alguns recursos são projetados com ambas as finalidades em mente. A leitura desta seção do manual pode ajudar a tornar a sua experiência de condução mais segura e mais confortável.

---

### 9.1. Luzes exteriores

Seu veículo tem uma variedade de recursos de iluminação. Você pode selecionar e controlar as diferentes opções de iluminação no visor e na haste do volante do lado esquerdo.

 **Aviso**

Os sistemas de iluminação do veículo que dependem da detecção de luz ambiente não isentam o motorista da responsabilidade de garantir que a iluminação adequada seja usada em todas as situações, de acordo com as leis e os regulamentos de trânsito locais.

Luzes externas referem-se a todas as funções e recursos de iluminação externa que afetam a visibilidade.

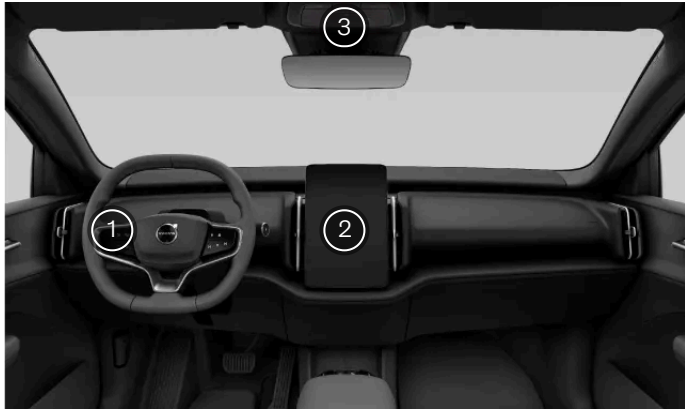

- 1 Você controla algumas luzes de condução, como o farol alto e os indicadores de direção, com a haste do volante de direção do lado esquerdo.
- 2 Você seleciona os modos de iluminação primária, as luzes de condução adicionais e as luzes de conveniência externas na área principal do visor.
- 3 O botão das luzes de aviso de perigo está localizado no console suspenso.

Algumas características de iluminação dependem da capacidade do veículo de sentir que há más condições de iluminação no exterior. Certifique-se de que as câmeras do veículo sejam mantidas limpas e bem conservadas. Se a visão das câmeras é afetada pela sujeira, elas não conseguem fazer seu trabalho adequadamente. Elas precisam ser capazes de obter informações suficientes para que possam direcionar adequadamente as respostas de iluminação do automóvel.

**i** Nota

### Condensação nas luzes

A iluminação externa pode conter temporariamente água de condensação. Isso é normal, e todas as luzes externas são projetadas para aguentar isso. Normalmente, a condensação é expelida do compartimento da luz após um período de tempo.

## 9.1.1. Luzes de direção



As luzes de direção misturam comportamentos automáticos e controles diretos que permitem a adaptação a qualquer situação ou condição de visibilidade.

**!** Importante

O motorista é sempre responsável por garantir que o veículo seja conduzido usando um modo de iluminação adequado às condições de condução atuais e aos regulamentos de trânsito locais.

### Iluminação primária

Você pode optar entre vários modos de iluminação principal diferentes no visor. Sua seleção define um comportamento de iluminação padrão.

<b>Auto</b>	Auto	O modo de luzes automáticas <sup>[1]</sup> permite que seu veículo detecte e calcule automaticamente qual modo de iluminação é mais adequado para as condições de condução e de iluminação ambiental..
	Luz de passagem	Você pode selecionar manualmente o feixe de cruzamento para manter as luzes dianteiras abaixadas.
	Luzes de posição	As luzes de posição são pontos de iluminação ao redor do veículo que tornam seu veículo mais visível para outros usuários da rodovia. Você pode trancar o veículo com as luzes de posição acesas se pretender deixá-lo por um curto período de tempo.
<b>Off</b>	Desligado	Desligado desativa todos os modos de iluminação primária. <sup>[2]</sup>

 **Nota**

Você só pode desligar as luzes ou selecionar as luzes de posição quando o veículo estiver estacionado. O modo de luzes automáticas é ativado automaticamente quando você começa a conduzir.

## Luzes adicionais

É possível controlar o farol alto e os indicadores de direção com a haste do volante do lado esquerdo.

O pisca-alerta ajuda você a alertar outras pessoas sobre possíveis riscos. É possível ligá-las ou desligá-las pressionando o botão no visor ou no console suspenso.

Há luzes adicionais que podem ser ativadas ou ajustadas no visor, como:

- Luz de neblina traseira** A luz de neblina traseira alerta o tráfego em sua traseira quanto à sua presença em condições de pouca luz.
- Ajustar a altura do feixe de luz** Você pode neutralizar qualquer alteração no equilíbrio do veículo ajustando a altura dos faróis.

<sup>[1]</sup> Auto

<sup>[2]</sup> Algumas luzes externas podem permanecer acesas durante a condução com base em regulamentos nas várias regiões de mercado.

---



### 9.1.1.1. Seleção de um modo de iluminação primária

Você pode selecionar um modo de iluminação primária por meio do visor.

O modo de iluminação primária define o comportamento de iluminação padrão do veículo. Em determinados modos de iluminação, é possível ativar ou habilitar recursos adicionais para ajudar você a se adaptar às condições de condução.

 **Nota**

Alguns modos de iluminação primária só podem ser selecionados em determinadas condições. Você só pode desligar as luzes ou selecionar as luzes de posição quando o veículo estiver estacionado. O modo de luzes automáticas<sup>[1]</sup> é ativado automaticamente quando você começa a dirigir e permanece ligado até que você selecione um modo de iluminação primária diferente.

1. Pressione o símbolo do veículo  na barra inferior e acesse **Configurações**.
2. Acesse **Controles** → **Luzes e displays** → **Luzes externas**.
3. Selecione um modo de iluminação primária.
4. Confirme sua seleção pressionando o botão OK  no volante de direção.

<sup>[1]</sup> Auto

## 9.1.1.2. Farol alto

O farol alto é importante para sua visibilidade ao dirigir. Há diferentes opções que você pode usar para atender às suas necessidades.

 **Importante**

Lembre-se de que sua capacidade de enxergar a rodovia adequadamente em condições de pouca iluminação é importante não apenas para sua própria segurança, mas também para a dos outros usuários da estrada e pedestres.

O farol alto é mais potente e tem um alcance de iluminação maior do que a luz de passagem. Para usar o farol alto, você deve primeiro selecionar o modo de iluminação primária automático ou de farol de cruzamento.

Quando o farol alto automático está ativo, o veículo reage automaticamente ao tráfego em sentido contrário para evitar ofuscar os outros usuários da rodovia.

 **Nota**

O farol alto automático só é ativado em velocidades acima de aproximadamente 40 km/h (25 mph) e com pouca iluminação.

Você pode usar a haste do volante do lado esquerdo para alternar entre o farol alto manual e o farol alto automático. Há símbolos na área de informações do motorista que mostram qual configuração de farol alto está ativa no momento. Entre eles:



O farol alto manual está ativo.



O farol alto automático está ativado, mas não está ativo.



O farol alto automático está ativo e as luzes estão acesas.

 **Importante**

Certifique-se de que as câmeras do veículo estejam bem conservadas e mantidas limpas. Se a visão das câmeras estiver comprometida pela sujeira, elas não poderão obter informações suficientes para direcionar adequadamente as respostas de iluminação do veículo.

## 9.1.1.2.1. Operação do farol alto

Você pode controlar o farol alto por meio da haste do volante do lado esquerdo.

Há várias opções diferentes de farol alto que você pode escolher para se adequar às condições de condução.

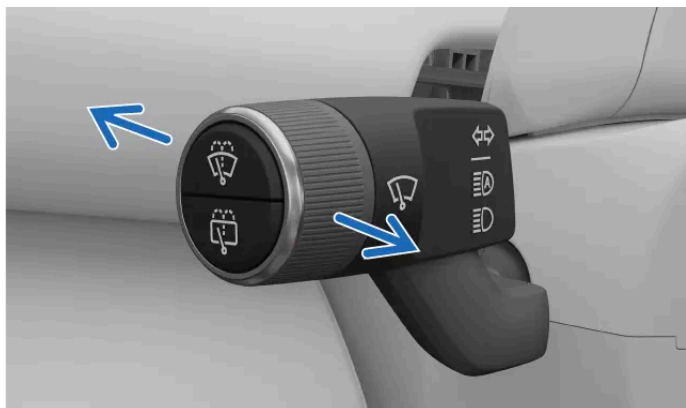

Você pode mover a haste do lado esquerdo para frente ou para trás para alternar entre as diferentes opções de farol alto. A alavanca sempre retorna à posição neutra.

As opções disponíveis são as seguintes:

- Farol alto automático
- Farol alto manual
- Lanterna de farol alto

 **Nota**

### Modos de iluminação primária

Quando você está no modo de iluminação primária automática, o farol alto se torna parte do sistema de luz dianteira adaptativa e funciona de maneiras diferentes, dependendo das condições de luz externa. Você pode ativar o farol alto automático em todas as condições de iluminação, mas tanto o farol alto automático quanto o manual só podem ser ativados com pouca luz.

Quando o farol de cruzamento é selecionado como o modo de iluminação principal, só é possível ativar o farol alto manual.

#### Habilitação ou ativação do farol alto

- Quando o farol alto estiver desligado, pressione a haste uma vez para habilitar o farol alto automático ou ativar o farol alto manual.

#### Desativação do farol alto

- Puxe a haste totalmente para desligar o farol alto.

#### Piscar o farol alto

- Um puxão curto da haste ativa o lampejo do farol alto.

#### Alternância entre farol alto manual e automático

- Quando o modo de luzes automáticas <sup>[1]</sup> for selecionado e o farol alto for ativado, pressione a haste uma vez para alternar entre o farol alto automático e o farol alto manual.

 **Importante**

Certifique-se de que as câmeras do veículo estejam bem conservadas e mantidas limpas. Se a visão das câmeras estiver comprometida pela sujeira, elas não poderão obter informações suficientes para direcionar adequadamente as respostas de iluminação do veículo.

<sup>[1]</sup> Auto

## 9.1.1.3. Operação dos indicadores de direção

Use os indicadores de direção para informar como você pretende manobrar o veículo. Os controles estão localizados na haste do volante do lado esquerdo.

Os indicadores têm dois tipos de ativação: rápida e padrão. Enquanto os indicadores estiverem piscando, você ouvirá um som

de tique-taque e verá um símbolo indicador de direção na área de informações do motorista no visor.



#### Indicação rápida

- Mova a alavanca esquerda do volante de direção levemente para cima ou para baixo e deixe-a voltar para o meio.
- > Os indicadores piscam três vezes antes de desligarem.

#### Indicação padrão

- Mova a haste do volante do lado esquerdo para cima para ligar o indicador de direção direito e para baixo para ligar o indicador de direção esquerdo.
- > A haste volta à posição original e os indicadores desligam quando você endireita o volante após fazer a curva.

#### *i* Nota

Você pode cancelar a indicação padrão movendo a haste do volante do lado esquerdo ligeiramente para cima ou para baixo.

#### *i* Nota



##### Funcionamento incorreto do indicador

No caso de qualquer funcionamento incorreto ou dano à função do indicador de direção, o símbolo de funcionamento incorreto  aparece no visor.

## 9.1.1.4. Ativação da luz de neblina traseira

A luz de neblina traseira foi projetada para alertar o tráfego atrás de você sobre sua presença em condições de tempo ruim e pouca luz.

A luz de neblina traseira precisa ser ativada manualmente na área principal do visor.



1. Pressione o símbolo do veículo  na barra inferior e acesse **Configurações**.
2. Acesse **Controles** → **Luzes e displays** → **Luzes externas** → **Luz de neblina traseira**.
3. Ative ou desative pressionando o símbolo da luz de neblina .

---

## 9.1.1.5. Ajuste da altura dos faróis

Você pode ajustar a altura dos faróis dianteiros.

A alteração da inclinação vertical do farol de cruzamento permite controlar a distância à frente que o farol iluminará. Você pode usar o ajuste de altura dos faróis para neutralizar qualquer alteração no equilíbrio do veículo. Lembre-se de que os faróis com ângulos altos podem ofuscar outros usuários da rodovia.

1. Pressione o símbolo do veículo  na barra inferior e acesse **Configurações**.
2. Acesse **Controles** → **Luzes e displays** → **Luzes externas** → **Ajustar a altura do feixe de luz**.
- > A página de ajuste da altura é exibida.
3. Selecione a altura desejada.
4. Confirme sua seleção pressionando o botão OK  no volante de direção.

---

## 9.1.1.6. Luzes de aviso de perigo

Se houver risco potencial para o tráfego ao redor, você deve ligar as luzes de emergência. Isso ajuda a alertar os outros usuários da rodovia sobre a necessidade de maior conscientização.

 **Importante**

É responsabilidade do motorista usar luzes de perigo de acordo com as leis e os regulamentos de trânsito locais.

O botão das luzes de emergência está localizado no console suspenso. Você também pode acessar as luzes na barra inferior do

visor.



A localização do botão das luzes de emergência no



A localização do botão das luzes de emergência no visor

O status e os pontos de interação para controlar as luzes de emergência são indicados pelo símbolo associado.



## Ativação automática

As luzes de aviso de perigo se acendem automaticamente quando as luzes de freio de emergência são acionadas devido a uma frenagem brusca.

Você pode desligar as luzes de aviso de perigo manualmente ou deixá-las desligar automaticamente quando começar a dirigir novamente.

## No caso de uma colisão

Suas luzes de perigo se acenderão automaticamente no caso de uma colisão.<sup>[1]</sup>

Há um período de resfriamento que desativa a opção de desligar as luzes de emergência. Quando você puder usá-los normalmente, o botão das luzes de emergência começará a piscar novamente.

<sup>[1]</sup> Isto depende da regulamentação local e das normas regionais.

---

## 9.1.1.6.1. Ativação do pisca alerta

As luzes de aviso de perigo (pisca alerta) são essenciais para a segurança ao dirigir. Certifique-se de saber como funcionam.



Símbolo do pisca alerta

Quando você entra no veículo, o botão das luzes de aviso de perigo (pisca alerta) no console suspenso acende, mostrando que você pode usá-lo. Há também um botão localizado na barra inferior do visor.

1. Pressione o botão do pisca-alerta, no console suspenso ou no visor.
- > Ambos os símbolos dos indicadores de direção na área de informações ao motorista do visor e os botões das luzes de aviso piscam simultaneamente no mesmo ritmo das luzes. Você também ouvirá um som de tique-taque.

---

## 9.1.2. Luzes externas de conveniência

Há funções de iluminação disponíveis que facilitam a visualização quando você está fora do veículo.

Luzes de conveniência refere-se a luzes que funcionam quando o veículo está estacionado.

### Luzes de boas-vindas

As luzes de boas-vindas exibem uma sequência curta de luzes e proporcionam melhor visibilidade quando você se aproxima do veículo. A sequência de luzes de boas-vindas é acionada quando você destrava o veículo. Ela pode ser ativada pelo visor.

### Luz de orientação

A luz de orientação fornece iluminação extra ao redor do veículo e é ativada quando o veículo é trancado. Isto é útil quando você está estacionado em um local escuro. Você pode usar o visor para definir o tempo de duração desejado ou ligar ou desligar a luz de orientação.

---

## 9.1.2.1. Ativação da luz de orientação

A luz de orientação ajuda a enxergar quando você está fora do veículo e a ser visto por outras pessoas.

A luz de orientação ilumina a área ao redor do veículo para ajudar você a enxergar com pouca luz. Você pode ativá-la e selecionar uma duração de tempo por meio do visor. A luz de orientação é ativada automaticamente quando o veículo é trancado e é desativada após o período de tempo selecionado.

1. Pressione o símbolo do veículo  na barra inferior e acesse **Configurações**.
2. Acesse **Controles** → **Travamento** → **Luz de guia**.
3. Ligue ou desligue, ou defina a duração desejada.

A luz de orientação permanece ativada entre conduções. Você pode desativá-la por meio do visor.

---

## 9.1.2.2. Ativação das luzes de boas-vindas

Além das luzes padrão que são ativadas ao destravar o veículo, você pode ativar a sequência de luzes de boas-vindas.

As luzes de boas-vindas exibem uma sequência curta de luzes e proporcionam melhor visibilidade quando você se aproxima do veículo.

1. Pressione o símbolo do veículo  na barra inferior e selecione **Configurações**.
2. Acesse **Controles** → **Travamento** → **Luzes de aproximação**.
3. Ativar ou desativar as luzes de boas-vindas.

Seu veículo manterá esses recursos ativos até que sejam desmarcados.

---

## 9.2. Espelhos

O espelho retrovisor e os dois espelhos retrovisores laterais são importantes para sua percepção ao dirigir. Certifique-se de ajustar os espelhos conforme suas necessidades antes de dirigir.

### Espelho retrovisor

Você pode ajustar o espelho retrovisor interno movendo-o manualmente.

### Espelhos retrovisores laterais

O conteúdo deste manual representa o status do manual do usuário no momento da impressão e pode não ser totalmente válido em casos futuros. Para obter mais informações, consultar a nota de isenção de responsabilidade completa na primeira página.

Você pode ajustar a posição dos espelhos retrovisores laterais usando os botões no lado direito do volante.

Você pode salvar as posições dos espelhos retrovisores laterais no seu perfil do usuário.

Por meio das configurações de travamento, você pode configurar os espelhos para dobrar e desdobrar automaticamente quando você travar ou destravar o veículo.

Os espelhos retrovisores laterais são aquecidos para evitar que o gelo e a geada impeçam a visibilidade.

 **Nota**

### Alertas sobre veículos em pontos cegos

Os espelhos retrovisores laterais têm luzes para que você tenha mais consciência ao dirigir. Elas são ativadas quando veículos são detectados nos pontos cegos ou próximos a eles.

### Aviso de porta aberta

As luzes dos espelhos retrovisores laterais também se acenderão quando uma porta estiver aberta.

 **Aviso**

Os espelhos retrovisores laterais são curvos para melhorar a visibilidade. Os objetos podem parecer estar mais longe do que realmente estão.

## Esmacimento do espelho

A função de esmacimento reduz os fortes reflexos da luz brilhante.

O espelho retrovisor lateral do lado do motorista e o espelho retrovisor têm esmacimento automático.

## 9.2.1. Ajuste dos espelhos retrovisores laterais

Antes de começar a dirigir, certifique-se de que os espelhos retrovisores laterais estejam em posições que lhe proporcionem boa visibilidade.

1. Pressione o símbolo do veículo  na barra inferior e selecione **configurações**.
  2. Acesse **Controles** → **Espelhos e limpadores** → **Ajustar espelhos laterais**.
  3. Pressione **Ajustar**.
- > A visualização das configurações de ajuste é exibida.
4. Selecione o espelho retrovisor lateral que deseja ajustar.
  5. Use os botões do volante de direção para ajustar o espelho selecionado.

### Dica

#### Dobra e desdobra dos espelhos retrovisores laterais

Você pode dobrar e desdobrar os espelhos retrovisores laterais na visualização de configurações de ajuste. Isso pode ser útil quando você estiver estacionando ou dirigindo em espaços estreitos.

Se você dobrar os espelhos retrovisores laterais e começar a dirigir, eles se dobrarão para fora novamente quando o veículo atingir uma determinada velocidade.

## 9.3. Limpadores e lavadores

Os limpadores e lavadores trabalham juntos para manter os para-brisas limpos e claros.

### Controles do limpador e do lavador



Você pode controlar os limpadores e lavadores usando a roda de rolagem e os botões na haste esquerda do volante de direção.



Limpadores e lavadores dianteiros



Limpador e lavador traseiros

Os bicos do lavador dianteiro ficam localizados na parte inferior do capô, na base do para-brisas. O bico do lavador traseiro fica localizado na parte inferior do spoiler do teto, acima do para-brisa traseiro.

## Modos do limpador dianteiro

Os limpadores dianteiros possuem um modo automático, além de várias velocidades manuais. Cada modo do limpador define uma velocidade diferente dos movimentos do limpador, portanto, você precisa selecionar o modo apropriado para as condições em que estiver conduzindo. Você pode ver o modo atual do limpador no visor. Entre uma condução e outra, o veículo redefine para o modo automático por padrão.

Quando o modo automático está ativo, o veículo usa informações do sensor de chuva para ativar os limpadores e controlar a velocidade deles. É possível alterar a sensibilidade do sensor de chuva nas configurações e na exibição de controles rápidos. Quando o sensor de chuva está ativo, você vê um símbolo no visor.



Símbolo do sensor de chuva ativo

## Limpador traseiro

Use a haste do volante do lado esquerdo para ativar ou desativar manualmente o limpador traseiro. A área de informações ao motorista do visor mostra se o limpador traseiro está ativo ou não.

Também é possível ativar uma configuração para permitir que o limpador traseiro seja ativado automaticamente quando você estiver dando ré no veículo. Quando essa configuração for ativada pelo visor, o limpador traseiro será ativado automaticamente se os limpadores dianteiros do para-brisas estiverem ativos enquanto você estiver dando ré. Se você mudar de marcha, o limpador traseiro deixará de limpar o para-brisas traseiro.

 **Importante**

### Manutenção, reabastecimento e reposição

- Limpe as palhetas do limpador regularmente.
- Substitua as palhetas do limpador se mostrarem sinais de desgaste.
- Reabasteça o fluido do lavador quando o veículo informar para fazê-lo.
- Evite usar os limpadores sem lubrificação, seja da chuva ou do fluido do lavador. Isso pode causar desgaste ou danos.

### Segurança na lavagem do veículo

Ative o modo do limpador automático quando entrar em uma lavagem de veículo. Do contrário, o sensor de chuva fará com que os limpadores ativem, o que pode resultar em danos.

## 9.3.1. Controle dos limpadores dianteiros

Você pode ativar manualmente os limpadores de para-brisa ou mudar a maneira como eles funcionam. Quando o veículo detecta chuva no modo automático, os limpadores são ativados.

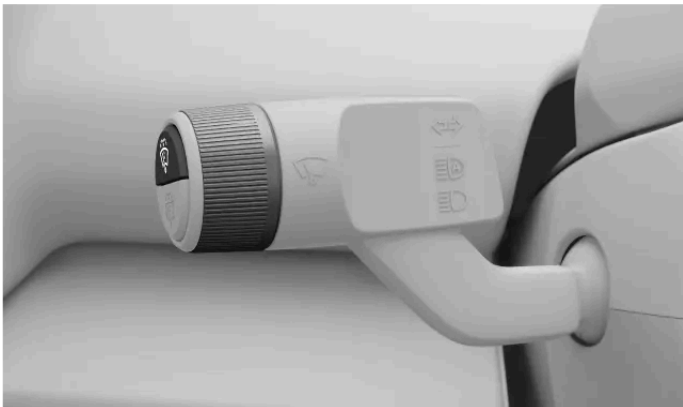

Há diferentes modos do limpador dianteiro que podem ser ativados com o uso da haste do lado esquerdo. Os modos são:

<b>Desligado</b>	Os limpadores estão desligados
<b>Auto</b>	Modo automático usando sensor de chuva
<b>1x</b>	Baixa
<b>3x</b>	Alta

### Limpeza única

1. Pressione uma vez o botão superior na extremidade da haste do lado esquerdo do volante de direção.



- > Os limpadores passarão uma vez pelo para-brisa dianteiro.

O conteúdo deste manual representa o status do manual do usuário no momento da impressão e pode não ser totalmente válido em casos futuros. Para obter mais informações, consultar a nota de isenção de responsabilidade completa na primeira página.

### Alteração do modo do limpador

2. Gire a roda de rolagem na extremidade da haste do lado esquerdo do volante de direção.
- > O visor mostra o menu do limpador conforme você rola pelas opções do modo de limpador. O modo atual selecionado também é realçado.

---

## 9.3.2. Controle do limpador traseiro

O limpador traseiro pode ser ligado e desligado manualmente. Também é possível ativar uma configuração por meio do visor para permitir que o limpador traseiro seja ativado automaticamente quando você estiver dando ré no veículo.



Você controla o limpador de para-brisas traseiro usando o botão inferior na haste do volante do lado esquerdo.

### Ativação e desativação

1. Pressione uma vez o botão inferior na extremidade da haste do lado esquerdo do volante de direção.



- > O limpador traseiro é ativado.
2. Pressione o botão novamente para desativar o limpador traseiro.

### Ativação do limpador traseiro automático ao dar marcha à ré

3. Pressione o símbolo do veículo  na barra inferior e acesse **Configurações**.
4. Vá para **Controles** → **Espelhos e limpadores** → **Limpador traseiro automático durante a marcha à ré**.
5. Ligue-o.

---

### 9.3.3. Ativação dos lavadores

Ative os lavadores do para-brisa traseiro ou dianteiro usando os botões na haste do lado esquerdo do volante de direção.



Botões do lavador na haste do volante do lado esquerdo.

- Mantenha pressionado o botão na haste do volante do lado esquerdo correspondente ao lavador que você deseja ativar. O lavador dianteiro é ativado pelo botão superior e o traseiro é ativado pelo botão inferior.



Símbolo de limpadores e lavadores dianteiros



Símbolo dos limpadores e lavador traseiros

- > O lavador e os limpadores funcionam juntos para distribuir fluido do lavador no para-brisas. Ao soltar o botão, os limpadores fazem mais algumas passagens para remover o excesso de fluido.

## 10. Suporte à condução e navegação

Os recursos de suporte à condução são projetados para aumentar a segurança, o conforto e a conveniência quando você estiver usando o seu veículo. Eles ajudam você a dirigir, planejar a rota e tomar decisões na direção.

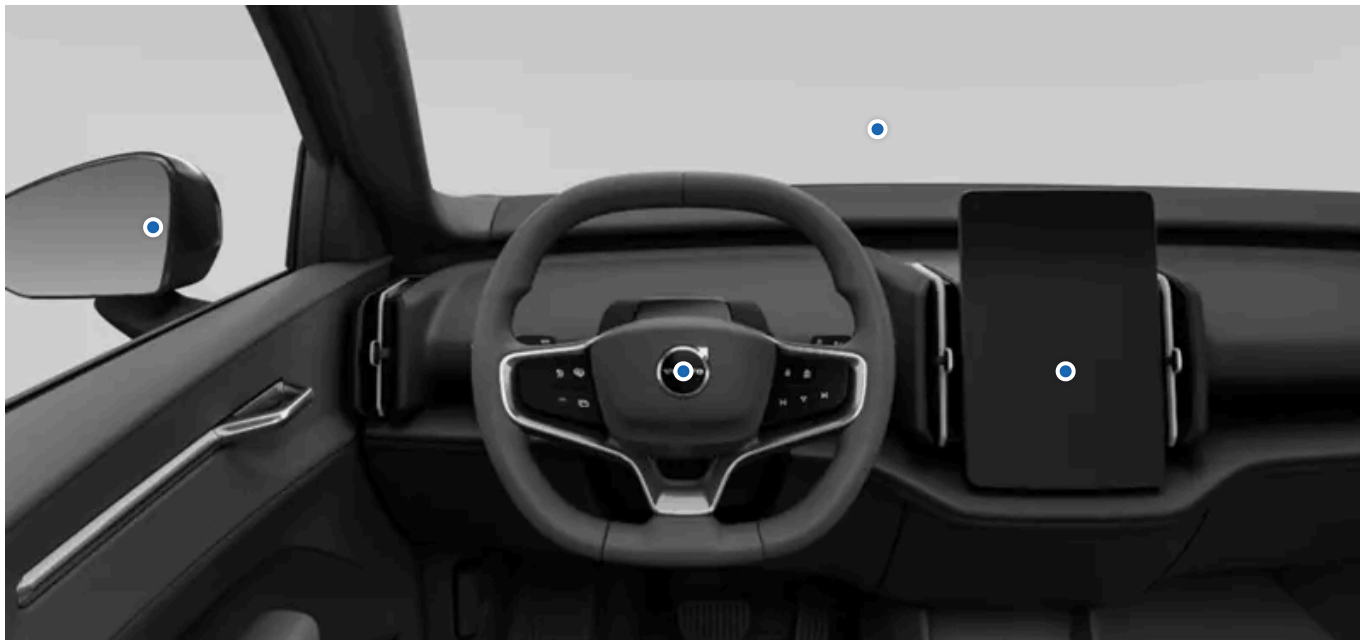

A coleção de recursos de suporte à condução desse veículo pode ajudá-lo a dirigir, navegar e estacionar. Alguns são projetados exclusivamente para melhorar a segurança, outros para a conveniência. Alguns recursos são projetados com ambas as finalidades em mente.

Quando usados corretamente, os recursos de suporte à condução podem reduzir o esforço de dirigir, ajudar a reduzir as distrações e aumentar a segurança para você e para os outros. Eles geralmente aproveitam a capacidade do veículo de monitorar e acompanhar o ambiente ao seu redor. Alguns recursos fornecem essas informações a você para aumentar a conscientização do motorista, enquanto outros recursos proporcionam reações rápidas aos perigos identificados pelo veículo.

---

### 10.1. Navegação

Use o aplicativo de navegação Google Maps para obter direções e informações de trânsito e encontrar a estação de carregamento mais próxima.

Quando o veículo está conectado à internet, pode baixar continuamente mapas e informações de trânsito para ajudar você a navegar até um destino. A orientação de navegação pode ser exibida no visor do veículo.

O veículo sabe sua localização por meio do GPS e a exibe no visor do veículo.

# Aplicativo de navegação



Símbolo do Google Maps

## Nota

### Versão mais recente do aplicativo

Não se esqueça de atualizar o aplicativo sempre que houver uma nova versão disponível. A funcionalidade e o suporte para versões antigas podem variar.

## Recursos de navegação conectados

Sempre que o seu veículo estiver conectado à internet, ele poderá obter as informações de navegação mais recentes.

<b>Informações de trânsito em tempo real</b>	Você pode obter informações de trânsito em tempo real se o veículo estiver conectado à Internet. Por exemplo, você pode ver se o trânsito está se movendo lentamente. Linhas coloridas diferentes que correspondem a situações de tráfego aparecerão na rota escolhida no mapa. Se a conexão de internet for perdida, as linhas desaparecerão depois de um tempo. Você também recebe informações sobre as condições de tráfego ao longo da rota escolhida, como obras na rodovia ou acidentes.
<b>Rotas alternativas e tráfego redirecionado</b>	Quando você define um destino no aplicativo de navegação, a rota mais rápida é sugerida, levando também em conta suas configurações de navegação. Por exemplo, você pode optar por evitar pedágios ou balsas. A rota escolhida pode ser redirecionada enquanto você estiver dirigindo, por exemplo, quando houver um acidente ou uma condição de trânsito que afete o tempo de viagem.
<b>Compartilhamento de informações com outros dispositivos</b>	Vincule sua conta do Google a um perfil do usuário ativo para obter as mesmas informações do Google Maps no seu veículo e nos seus outros dispositivos. Destinos salvos em sua conta do Google usando outros dispositivos, tais como casa, trabalho, favoritos e últimas buscas, estarão disponíveis em seu veículo também.

## Mapas off-line

Quando conectado(a) à internet, você pode baixar as áreas do mapa para que estejam disponíveis no veículo, mesmo que seu veículo esteja com recepção fraca ou sem conexão com a internet. Esse recurso está disponível nas configurações do Google Maps.

## Informações exibidas

Quando uma rota é adicionada, as seguintes informações da viagem sobre o percurso são mostradas no visor:

- Tempo de percurso
- Distância até o próximo destino em sua rota, por exemplo, uma parada extra.
- Hora estimada de chegada
- O nome do próximo destino em sua rota.

## Configurações de navegação

Você pode alterar as configurações de navegação no aplicativo de navegação.



#### **Aviso**

### Como evitar distrações para o motorista

Evite qualquer interação com o sistema do veículo ou outros dispositivos que possam distraí-lo(a) de conduzir em segurança. Qualquer tarefa que não permita a você manter a atenção na estrada e no tráfego ao redor deve ser realizada quando o veículo estiver estacionado.



#### **Nota**

### Limitações de navegação

- O recurso de navegação é fornecido por um fornecedor terceirizado. A disponibilidade e a funcionalidade podem variar com o tempo e dependem da região.
- Às vezes, as instruções de navegação podem ser menos confiáveis devido a fatores como o clima e as condições da estrada.

### Sem conexão ou conexão ruim com a Internet

O aplicativo de navegação pode ter problemas para encontrar uma rota ou sinal quando você estiver em um local que possa interferir na sua conexão com a Internet, como um túnel ou um estacionamento de vários andares.



#### **Dica**

### Autonomia e carregamento

Existem recursos de navegação que podem ajudar você a planejar sua viagem com base em estações de carregamento, tempo de carregamento estimado, nível da bateria estimado na chegada e autonomia.

## 10.1.1. Localização e seleção de um destino de navegação

Encontre seu destino usando o campo de pesquisa ou um comando de voz. O veículo sugere rotas para você escolher.

1. Pressione o símbolo  da biblioteca de aplicativos na barra inferior e abra o Google Maps.
  2. Insira o endereço ou destino no campo de pesquisa.
    - > Uma rota é sugerida juntamente com rotas alternativas.
  3. Selecione sua rota preferida.
  4. Selecione iniciar.
    - > Iniciar as instruções de navegação.
-

## 10.2. Detecção de arredores e tráfego

Esta seção aborda os fundamentos de como funcionam as câmeras, os radares e outros sensores, inclusive suas limitações. Entender como o seu veículo percebe o ambiente pode ajudá-lo a usar recursos que dependem dessa capacidade.

A capacidade do seu veículo de entender o ambiente ao seu redor é obtida por meio de vários sistemas e tipos de sensores. A interpretação que o veículo faz dos dados coletados ajuda a informar seu comportamento, especialmente para os recursos de suporte à condução

<b>Câmeras</b>	As câmeras funcionam de forma semelhante ao olho humano. O que elas capturam é usado para diferentes finalidades, o que depende da câmera. Por exemplo, a câmera dianteira superior ajuda o veículo a identificar coisas como sinais de trânsito e marcações na pista, enquanto o que a câmera de estacionamento traseira captura aparece no visor.
<b>Radares</b>	Os radares usam ondas de rádio para coletar informações sobre o entorno do veículo. Eles podem identificar a distância até os objetos e certos aspectos do movimento deles. Essas informações são essenciais para vários recursos do veículo.
<b>Sensores de estacionamento ultrassônicos</b>	Esses sensores usam ondas sonoras para detectar objetos relativamente próximos. Eles funcionam enviando pulsos ultrassônicos que podem retornar aos sensores quando encontram um objeto.

### Como os sistemas funcionam juntos

Os diferentes tipos de detecção se complementam. Às vezes, eles são usados sozinhos e, às vezes, juntos.

#### **Importante**

Mesmo quando usados em conjunto, esses sistemas de detecção não conseguem lidar com todas as condições e situações de tráfego. Por isso que é importante que o motorista nunca confie totalmente nos recursos de suporte à condução. Esteja sempre atento(a) às condições e situações em que o desempenho dos recursos de suporte à condução é afetado pelas limitações dos recursos.

### Limitações gerais de detecção e identificação

Cada tipo de detecção tem seu próprio conjunto de limitações, mas também há alguns aspectos gerais a serem considerados.

- O veículo nem sempre consegue lidar com situações imprevisíveis ou incomuns. Quando o veículo tem dificuldade para identificar corretamente o ambiente ou a situação do tráfego, a precisão de sua resposta é afetada.
- Os danos ao veículo podem afetar a detecção e os recursos de confiança. Muitas falhas podem ser identificadas pelo veículo, mas algumas podem não ser possíveis de serem identificadas por ele mesmo. É por isso que é importante garantir que o veículo esteja em boas condições e funcionando. Entre em contato com uma Oficina Volvo autorizada se suspeitar de alguma falha ou se notar danos no veículo.
- Os fatores e condições limitantes podem coincidir, e frequentemente coincidem. Eles podem se combinar e interagir de forma que resultem em uma resposta incorreta do veículo.

### Limitações da detecção de obstáculos

A detecção de obstáculos ajuda o veículo a identificar determinados objetos estacionários e em movimento. Esses objetos podem ser outros usuários da rodovia, como pedestres ou outros veículos, animais, barreiras ou outros objetos. Se estiverem dentro ou perto do caminho de condução do veículo, podem representar um risco de colisão. Dependendo das circunstâncias, o veículo poderá avisar ou intervir se o objeto for identificado com precisão. Para todos os tipos de objetos que o veículo pode identificar, há muitos fatores que podem impedir a identificação precisa. Exemplos de fatores limitantes, situações e eventos incluem:

O conteúdo deste manual representa o status do manual do usuário no momento da impressão e pode não ser totalmente válido em casos futuros. Para obter mais informações, consultar a nota de isenção de responsabilidade completa na primeira página.

- Objetos e usuários da rodovia muito espaçados, sobrepostos ou parcialmente bloqueados.
- Objetos e usuários de rodovias que se misturam ao fundo.
- Objetos e usuários da rodovia que se movem ou aceleram particularmente rápido.
- Veículos incomuns, como bicicletas reclinadas, colheitadeiras ou reboques com cargas de formato estranho.
- Bicicletas de um tipo ou tamanho diferente em comparação com uma bicicleta normal de adulto.
- Novos meios de transporte.
- Roupas ou objetos carregados que alteram a silhueta de um pedestre.
- Pedestres com menos de 80 cm (32 polegadas).
- Obstáculos inclinados de forma a criar uma silhueta desconhecida.
- Tamanho e velocidade dos animais. Os cães e gatos geralmente são muito pequenos para serem identificados de forma confiável.

**(i) Nota**

### Exemplos de detecção de tráfego

Os exemplos seguintes de diferentes cenários de trânsito podem ajudar você a entender algumas das limitações dos sistemas de detecção do veículo. Os cenários do mundo real geralmente são mais complexos do que os seguintes exemplos ilustrativos <sup>[1]</sup> deste manual..

## Fora do campo de visão e detecção tardia

As várias zonas de detecção ao redor do veículo são estáticas, cada uma com um alcance e um campo de visão limitados. Se algo entrar em uma zona de detecção em um ângulo incomum, em alta velocidade ou muito próximo ao seu veículo, isso pode causar uma resposta rápida. Isso reduz as margens de segurança em comparação com uma situação em que a detecção antecipada fosse possível.

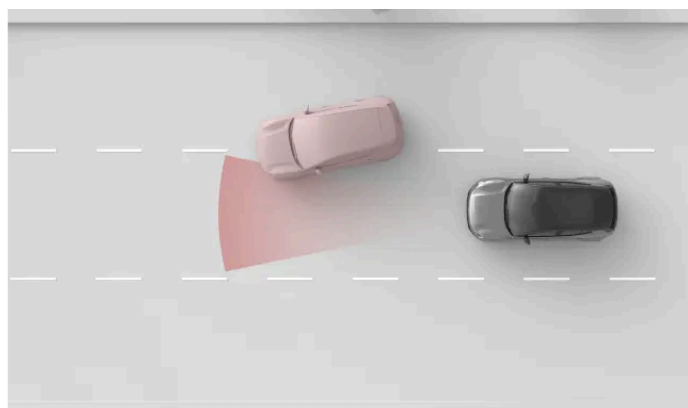

A zona de detecção do radar dianteiro tem uma largura limitada. Se você for ultrapassado por outro veículo, a detecção pode ocorrer relativamente tarde, causando uma resposta repentina do seu veículo.

**! Importante**

### Posicionamento na faixa e veículos pequenos

Para a detecção a frente, o meio da faixa é mais favorável em comparação com suas partes externas. Os veículos podem passar despercebidos se não ocuparem o meio da faixa. Embora isso possa acontecer com qualquer veículo, o risco é maior para veículos pequenos, como motocicletas. Eles ocupam menos largura da faixa e podem se movimentar mais dentro da faixa. Sempre preste mais atenção a qualquer veículo que não esteja dirigindo no meio da faixa.

## Forma, tamanho e número de objetos

A detecção pode ser menos confiável dependendo da forma, do tamanho e do número de objetos em uma zona de detecção. A identificação da distância até o veículo mais próximo à frente pode se tornar menos precisa dependendo desses fatores, especialmente se eles forem combinados.

- Objetos pequenos são mais difíceis de identificar.
- Quanto mais objetos, mais difícil é identificar cada um deles.
- Os objetos próximos que se sobrepõem são mais difíceis de identificar.
- Objetos com formas não uniformes, como saliências ou partes que sobressaem, são mais difíceis de identificar.

A presença de um veículo grande na frente pode dificultar a identificação de um veículo menor, como uma motocicleta.

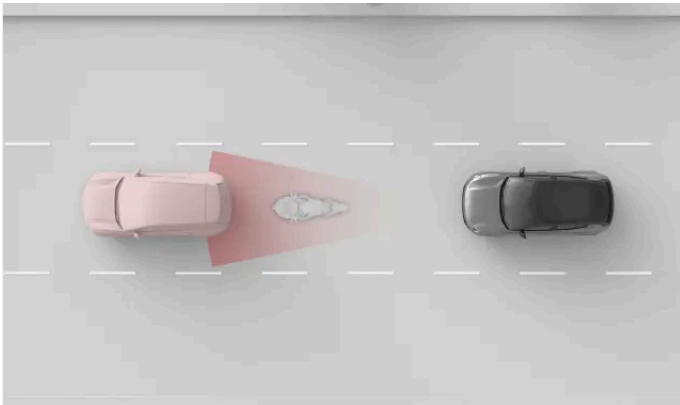

A motocicleta menor e o veículo estão próximos um do outro e se sobrepõem, tornando a detecção da motocicleta menos precisa.

**! Importante**

### Reboque na frente

Em comparação com muitos outros veículos na rodovia, a detecção de reboques geralmente é menos confiável devido à sua forma e altura. Isso se aplica, em particular, a reboques estreitos, reboques baixos e reboques com plataformas de carga muito altas. Esses tipos de reboques geralmente não têm área de superfície suficiente na altura em que os sistemas de detecção frontal se concentram.

## Rodovia e infraestrutura

As curvas na rodovia podem fazer com que o veículo interprete erroneamente a situação do tráfego. Por exemplo, ele pode perder o controle de um veículo ou identificar incorretamente em qual faixa o veículo adiante está.

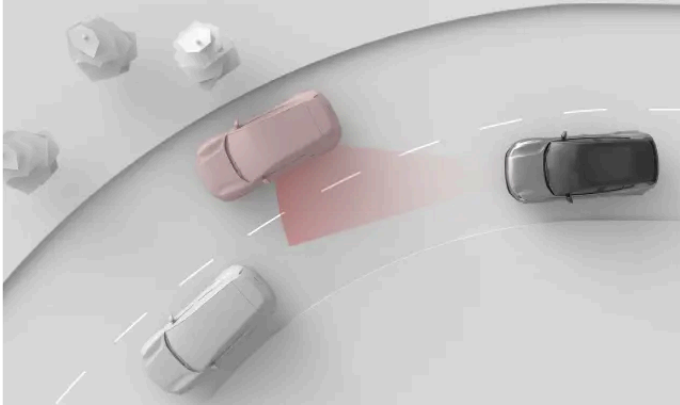

Em uma curva, o veículo adiante pode sair da zona de detecção. Os veículos na faixa adjacente também podem entrar na zona, afetando a percepção do seu veículo quanto à distância do tráfego adiante.

### ! Importante

#### Condições e irregularidades da rodovia

As características comuns e incomuns das rodovias podem impactar a eficácia dos sistemas de detecção do veículo.

- Curvas acentuadas e solavancos na rodovia podem obscurecer temporariamente partes importantes dos arredores do veículo, como outros veículos ou marcações na rodovia.
- Uma infraestrutura de rodovia fora do padrão ou incomum pode não ser identificada corretamente pelo veículo. Por exemplo, obras na pista ou desvios de tráfego podem resultar em conjuntos múltiplos ou conflitantes de marcações na pista.
- As marcações ou sinalizações de rodovia desgastadas podem não ser identificadas corretamente.

[1] As representações dos sistemas de detecção e dos arredores do veículo não estão em escala.

## 10.2.1. Locais das câmeras, sensores e radares

Saber a localização dos diferentes componentes usados pelo veículo para mapear seu entorno ajuda a mantê-los livres de sujeira, obstruções e danos acidentais.

Muitos dos recursos de suporte à condução do seu veículo dependem de dados de componentes que fazem a varredura e o mapeamento do entorno do veículo, como câmeras, sensores e radar. Esta seção não mostra todos os componentes e suas localizações precisas, mas dá a você uma ideia geral de onde se encontram. As áreas indicadas nesta seção são especialmente importantes em termos de manutenção da limpeza. Danos nessas áreas também podem afetar funções que dependem de componentes ali localizados.



### Aviso

#### Limpeza regular

Os locais de câmeras, sensores e radares no veículo devem ser limpos regularmente e mantidos sem etiquetas, objetos, sujeira e outras possíveis obstruções. Do contrário, as funções do veículo podem responder incorretamente ou se tornar menos responsivas ou desativadas.

#### Acessórios montados

Esteja atento(a) aos efeitos dos acessórios montados no veículo, tais como transportadores de carga ou acessórios de iluminação externa. Os próprios itens ou a carga que você adicionar podem obstruir câmeras, sensores ou radares.

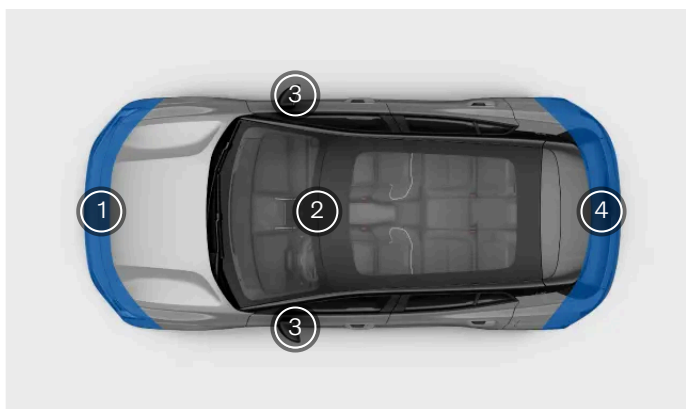

- 1 A frente do veículo abriga vários componentes de detecção. Há um radar no centro, logo abaixo da placa de número, assim como radares adicionais em cada ângulo. Há também uma câmera no centro e vários sensores de estacionamento ao longo da margem inferior.
- 2 A parte superior central do para-brisas abriga uma câmera frontal.
- 3 As câmeras de visão lateral do veículo ficam localizadas nos espelhos retrovisores laterais. O espelho retrovisor lateral direito também abriga o sensor de temperatura de climatização ambiente.
- 4 A traseira do veículo abriga uma câmera de visão traseira no centro e radares em cada canto. Há também vários sensores de estacionamento ao longo da borda inferior.



### Dica

#### Localização dos sensores de estacionamento

Você pode ver a localização exata dos sensores ultrassônicos de estacionamento do seu veículo procurando por suas placas de cobertura semelhantes a botões ao longo do painel do para-choque.



### Importante

#### Limpeza na frente dos radares

Se você encontrar sujeira, neve ou gelo, ou se o veículo indicar que um radar está bloqueado, você deve resolver o assunto o mais rápido possível. Sempre limpe e libere uma área grande em torno dos radares para disponibilizar todo o seu campo de visão.

---

## 10.2.2. Detecção e limitações da câmara

As câmeras do veículo capturam os arredores de forma semelhante ao olho humano. Essa comparação é útil para entender os recursos e limitações das câmeras.

As câmeras ajudam o veículo a identificar determinados objetos e superfícies que se destacam visualmente em relação ao fundo. Isso inclui coisas como marcações na pista, sinalizações de trânsito, pedestres e outros veículos.

As informações da câmara na visualização do estacionamento podem fornecer uma maneira adicional de monitorar os arredores do veículo.

### Condições de luz

As câmeras precisam de luz para funcionar e são afetadas pelas condições de iluminação.

- Fontes de luz intensa, como o sol, podem causar brilho e reflexos que afetam negativamente a detecção da câmara.
- A baixa luminosidade pode afetar negativamente certos tipos de detecção da câmara.
- Alguns tipos de detecção exigem condições de baixa luminosidade. Quando está escuro, as luzes de outros veículos podem ser identificadas, pois se destacam contra o fundo.

#### **Importante**

##### Detecção da câmara no escuro

Para que o veículo possa identificar outros veículos quando estiver escuro, os outros veículos devem ter seus faróis e luzes traseiras acesas e estar claramente visíveis. Embora o veículo também use outros tipos de detecção, como o radar, ele pode não ter informações suficientes para identificar de forma confiável os veículos que não são vistos pelas câmeras. Vários recursos de suporte à condução podem ser afetados por isso, como intervenções de segurança, avisos de colisão e recursos que fornecem manutenção de distância.

### Visibilidade

A baixa visibilidade para o motorista normalmente significa baixa visibilidade para as câmeras. Objetos que são difíceis de detectar pelo olho humano podem, às vezes, ser difíceis de detectar também pelas câmeras. Isso pode incluir objetos bem camuflados ou objetos cujos contornos não se destacam no plano de fundo.

- Neblina, chuva forte, neve ou tempestades de poeira podem limitar severamente a visibilidade das câmeras.
- Cuidado com a poeira, a água ou a neve no solo que podem ser levantadas pelo seu veículo, por outros veículos ou pelo vento.

### Campo de visão e obstruções

As câmeras enxergam na direção para a qual estão voltadas e somente dentro de seu campo de visão. O campo de visão é diferente para cada câmara e depende da finalidade pretendida.

As obstruções limitam o que a câmara vê. Cada câmara visualiza os arredores de onde está montada, e qualquer coisa que entre em seu campo de visão bloqueia o que está atrás da obstrução. Os objetos próximos a uma câmara bloquearão mais o campo

de visão da câmera do que os objetos mais distantes. Se o veículo detectar que uma câmera está bloqueada, ele poderá desativar determinados recursos que dependem dessa câmera.

- Certifique-se de que qualquer acessório montado, equipamento extra ou carga armazenada externamente não bloqueie parte do campo de visão das câmeras. Por exemplo, cargas de teto muito extensas podem bloquear parte da visão superior das câmeras dianteiras e traseiras.
- Reboques, suportes para bicicletas ou outros equipamentos montados na barra de reboque podem bloquear a visualização da câmera traseira.
- Sujeira, gelo, neve, gotículas de água e condensação nas lentes das câmeras obstruem a visão até certo ponto. Em alguns casos, o veículo pode ser capaz de identificar que algo está no caminho e notificá-lo. No entanto, ainda é recomendável inspecionar regularmente as câmeras e certificar-se de que estejam limpas e desobstruídas.



**Aviso**

### Limpeza regular

Os locais de câmeras, sensores e radares no veículo devem ser limpos regularmente e mantidos sem etiquetas, objetos, sujeira e outras possíveis obstruções. Do contrário, as funções do veículo podem responder incorretamente ou se tornar menos responsivas ou desativadas.

## Outras limitações

Se as câmeras ficarem muito quentes, elas podem ser temporariamente desligadas para protegê-las contra danos. Isso pode acontecer ao ligar o veículo depois de ter ficado estacionado em altas temperaturas em combinação com a luz solar direta que atinge a câmera. A câmera pode ficar disponível novamente assim que esfriar o suficiente.



**Importante**

### Danos no para-brisa

Danos no para-brisas na área da câmera, incluindo pequenas lascas, arranhões ou rachaduras, podem afetar negativamente o desempenho da câmera e dos recursos que a usam. Isso pode causar redução da funcionalidade, resposta não confiável do veículo e desativação de recursos. Se ocorrerem danos, siga as recomendações separadas deste manual para lidar com danos no para-brisas.

## 10.2.3. Detecção de radar e limitações

Os radares usam ondas de rádio para coletar informações sobre o entorno do veículo. Eles podem identificar a distância até os objetos e certos aspectos do movimento deles. É importante não bloquear os radares.

Há vários radares apontados em diferentes direções para coletar informações sobre os arredores do veículo. Essas informações são usadas principalmente pelos recursos de suporte à condução no veículo. As ondas de rádio são continuamente enviadas e retornam se encontrarem um objeto em seu caminho. À medida que as ondas retornam, o veículo pode calcular coisas como a posição e o movimento do objeto.

Os radares não são afetados pelas condições de luz, funcionando tão bem em um dia ensolarado quanto na escuridão total.

 **Importante**

### Uso responsável

Os radares e os recursos que dependem deles são complementos das práticas de direção segura. Eles não reduzem nem substituem a necessidade da atenção e do foco do motorista na condução segura.

## Zona de detecção e campo de visão

Cada radar no veículo tem sua própria zona de detecção. A zona é limitada pelo campo de visão e pelo alcance do radar.

Os objetos no campo de visão bloqueiam o que está atrás deles. Quanto mais próximo algo estiver do radar, mais ele bloqueará o campo de visão do radar.

- Se um radar estiver bloqueado, determinados recursos poderão se tornar menos eficazes ou responder incorretamente.
- Se o veículo detectar que um radar está bloqueado, ele poderá desativar determinados recursos.
- Não coloque ou monte nada na frente ou próximo aos radares do veículo. Isso inclui adesivos, película de carroceria do veículo e fita adesiva.
- Danos na pintura na frente do radar podem afetar seu desempenho. Entre em contato com uma Oficina Volvo autorizada para realizar reparos se houver algum dano próximo aos radares.<sup>[1]</sup>
- Certifique-se de que qualquer acessório montado, equipamento extra ou carga armazenada externamente não bloqueie os radares do veículo.
- Reboques, suportes para bicicletas ou outros equipamentos montados na barra de reboque podem bloquear o radar, tornando-o indisponível, assim como determinados recursos.
- Radares são sensíveis ao acúmulo de sujeira, gelo ou neve na frente deles. Isso afeta as ondas de rádio e pode reduzir a capacidade de detecção de objetos do radar. A obstrução do radar nem sempre pode ser identificada pelo veículo. Em situações nas quais ela seja detectada, o veículo comunica isso por notificações no visor. No entanto, ainda é recomendável inspecionar regularmente os radares e certificar-se de que as áreas ao redor deles estejam limpas e desobstruídas.

 **Aviso**

### Limpeza regular

Os locais de câmeras, sensores e radares no veículo devem ser limpos regularmente e mantidos sem etiquetas, objetos, sujeira e outras possíveis obstruções. Do contrário, as funções do veículo podem responder incorretamente ou se tornar menos responsivas ou desativadas.

## Outras condições e limitações

Outras fontes de radar podem causar interferência e reduzir a eficácia dos radares do seu veículo.

<sup>[1]</sup> A Volvo recomenda que os trabalhos de serviço e manutenção sejam realizados por uma oficina Volvo autorizada.

## 10.2.4. Detecção e limitações do sensor de estacionamento

O conteúdo deste manual representa o status do manual do usuário no momento da impressão e pode não ser totalmente válido em casos futuros. Para obter mais informações, consultar a nota de isenção de responsabilidade completa na primeira página.

Os sensores de estacionamento ultrassônicos permitem que o veículo detecte objetos e sua distância do veículo. Eles operam a uma distância relativamente próxima durante manobras lentas e apertadas, como ao estacionar.

Sensores ultrassônicos usam ondas sonoras para detectar obstáculos próximo ao veículo. Eles funcionam enviando pulsos ultrassônicos que podem retornar ao sensor quando encontram um objeto ou barreira. Isso permite ao veículo identificar a distância até os obstáculos na direção de detecção.

As informações desses sensores só ficam disponíveis em velocidades baixas. Eles oferecem informações sobre distância quando a visualização de estacionamento é mostrada no visor.

### **Importante**

#### Uso responsável

Os sensores ultrassônicos de estacionamento e os recursos que dependem deles são complementos das práticas de direção segura. Eles não reduzem nem substituem a necessidade da percepção do motorista do entorno do veículo e do foco na condução segura.

## Faixa de detecção

Sensores ultrassônicos em gera ficam localizados relativamente baixos no para-choque.

- Obstáculos cujos suportes estejam fora da zona de detecção podem passar despercebidos. Tais obstáculos incluem objetos suspensos de cima ou objetos que se estendem para longe do suporte no solo, como algumas barreiras e portões.

## Sensores bloqueados

Os sensores ultrassônicos podem ficar bloqueados, reduzindo a distância e a detecção de obstáculos ou a tornando indisponível. Para evitar sensores bloqueados ou entender melhor quando eles podem ficar indisponíveis, considere o seguinte:

- Se um sensor estiver bloqueado, determinados recursos poderão se tornar menos eficazes ou responder incorretamente.
- Chuva intensa ou flocos de neve podem resultar em detecção não confiável e na indisponibilidade de recursos que dependem dos sensores ultrassônicos.
- Se o veículo detectar que um sensor está bloqueado, ele poderá desativar determinados recursos.
- Não coloque ou monte nada na frente ou próximo aos sensores do veículo. Isso inclui adesivos, película de carroceria do veículo e fita adesiva.
- Danos na carroceria onde ficam localizados os sensores podem afetar o desempenho deles. Entre em contato com uma oficina para reparos caso haja algum dano nas áreas dos sensores.<sup>[1]</sup>
- Certifique-se de que qualquer acessório montado, equipamento extra ou carga armazenada externamente não bloqueie os sensores do veículo.
- Reboques, suportes para bicicletas ou outros equipamentos montados na barra de reboque podem bloquear os sensores, tornando-os indisponíveis a detecção e determinados recursos.
- Os sensores ultrassônicos são sensíveis ao acúmulo de sujeira, gelo ou neve na frente deles. Isso pode reduzir sua capacidade de detectar objetos. A obstrução do sensor de estacionamento nem sempre pode ser identificada pelo veículo. Em situações nas quais ela seja detectada, o veículo comunica isso por notificações no visor. No entanto, ainda é recomendável inspecionar regularmente os locais dos sensores e certificar-se de que as áreas ao redor deles estejam limpas e livres de obstruções.



#### Aviso

### Limpeza regular

Os locais de câmeras, sensores e radares no veículo devem ser limpos regularmente e mantidos sem etiquetas, objetos, sujeira e outros tipos de possíveis obstruções. Do contrário, as funções do veículo podem responder incorretamente ou se tornar menos responsivas ou desativadas.

<sup>[1]</sup> A Volvo recomenda uma Oficina Volvo autorizada para todas as necessidades de serviço e reparo.

## 10.3. Intervenções e avisos de segurança

Seu veículo tem recursos que, direta ou indiretamente, ajudam a evitar colisões. Se o seu veículo detectar uma situação de trânsito perigosa, ele poderá intervir avisando o motorista ou executando uma manobra de direção evasiva.

A condução segura começa com boas práticas do usuário. Como um nível adicional de proteção contra incidentes, seu veículo pode avisá-lo caso detecte uma situação que exija sua atenção ou ação imediata. Além de conscientizar o motorista por meio de avisos, o veículo pode intervir dirigindo ou freando para evitar ou mitigar uma colisão.

Os recursos projetados para fornecer avisos ou realizar intervenções de diferentes maneiras incluem:

- Avisos e mitigação de colisões
- Informações sobre pontos cegos
- Auxílio de permanência na faixa
- Notificações de foco e alerta do motorista<sup>[1]</sup>
- Alertas sobre o tráfego que passa atrás do veículo durante a marcha à ré<sup>[2]</sup>
- Freio automático durante a marcha à ré<sup>[3]</sup>



#### Dica

### O que são intervenções de segurança?

As intervenções de segurança são respostas do veículo em situações em que ele identifica um risco alto ou iminente de colisão. Os avisos podem ser fornecidos para alertar o motorista sobre os perigos para que ele possa agir, mas o veículo também é capaz de realizar manobras de direção ou frenagem de emergência, dependendo da situação. Alguns tipos de avisos e intervenções estão sempre ativados, enquanto outros fazem parte de recursos que você pode personalizar ou optar por ativar ou desativar.

## Intervenções de segurança para evitar colisões

Quando o veículo identifica um risco de colisão, ele reage de acordo com o nível de urgência. Ele pode identificar objetos como pedestres, ciclistas e veículos que se aproximam ou estão no caminho de sua direção. Muitos fatores podem afetar a veloci-

dade e a eficácia com que o veículo pode detectar o risco de um incidente. Há situações que estão além da capacidade do veículo, e é por isso que as práticas de direção segura são essenciais.

Se o veículo identificar um risco cada vez maior de colisão, os alertas podem ser rapidamente escalados para manobras evasivas pelo veículo. Se uma ameaça surgir repentinamente, o veículo poderá executar imediatamente manobras evasivas.

As intervenções de segurança podem incluir:

<b>Avisos de colisão</b>	Quando o veículo identifica que há risco de colisão, o primeiro passo é chamar a atenção do motorista. O veículo pode avisá-lo visualmente, com som ou com pulsos de freio.
<b>Manobras de frenagem</b>	Se o veículo determinar que é necessária uma ação imediata, ele poderá frear independentemente das ações do motorista. Isso pode ocorrer ao mesmo tempo que uma manobra de direção. O quanto o veículo freia ao intervir depende da situação. Um obstáculo que aparece repentinamente na frente do veículo pode fazer com que os freios sejam totalmente acionados, enquanto outra situação exige menos frenagem para evitar uma possível colisão.
<b>Manobras de direção</b>	Se o veículo determinar que é necessária uma ação imediata, ele poderá conduzir o veículo independentemente das ações do motorista. Isso pode ocorrer ao mesmo tempo que uma manobra de frenagem.

O visor pode mostrar mensagens sobre intervenções de segurança realizadas.

### Nota

#### Anulação das intervenções de direção e frenagem

- As intervenções de direção do veículo sempre podem ser anuladas pela direção intencional do motorista.
- Para anular uma intervenção de frenagem, é necessário pressionar firmemente o pedal do acelerador. Após um determinado limite, a ação de frenagem é anulada.

#### Conheça as capacidades de seu veículo

Intervenções de segurança do veículo podem ocorrer repentinamente e pegar você de surpresa. Elas podem causar desconforto, apesar dos benefícios que proporcionam. Ter conhecimento sobre seu veículo é uma boa maneira de fazer com que as intervenções de segurança sejam menos perturbadoras quando ocorrerem. Não deixe de ler todas as notificações após uma intervenção para entender melhor o motivo de intervenção do veículo.

#### Redução da quantidade de intervenções e avisos

A quantidade de intervenções e avisos de segurança que você recebe depende das condições de direção e do seu estilo de direção. Certas combinações de fatores podem resultar em respostas que você considera desnecessárias ou muito sensíveis. Em geral, a maneira mais eficaz de reduzir a quantidade de avisos e intervenções é dirigir com responsabilidade. Adapte sua velocidade às condições de direção e mantenha uma distância segura dos outros veículos. Você também pode ajustar ou desativar determinados recursos nas configurações.

## Equilíbrio da necessidade de resposta

Quando o veículo sugere, orienta ou executa uma ação de direção, isso é considerado uma resposta. A maioria dos recursos de suporte à condução tem um conjunto de respostas possíveis. Por exemplo, a frenagem automática para evitar uma colisão com um veículo que freia repentinamente à sua frente é uma resposta. Os recursos que podem lhe fornecer avisos e intervenções de segurança são projetados para limitar respostas desnecessárias.

Cada uma das respostas do seu veículo tem seu próprio conjunto de condições. Essas condições podem estar relacionadas à situação do tráfego, ao estado do veículo e do motorista e às informações coletadas pelos sistemas de detecção do veículo. Para que uma resposta ocorra, todas as condições necessárias precisam ser atendidas e o veículo deve ter uma alta certeza de que a resposta é necessária. À medida que uma situação se desenvolve, o veículo avalia continuamente as condições e a necessidade de resposta. Se a necessidade de resposta ou as condições forem incertas, o veículo não responderá.

Se uma situação potencialmente perigosa puder ser facilmente resolvida pelo motorista, isso é preferível em vez de uma resposta do veículo. O veículo pode atrasar ou evitar uma resposta em situações em que você tem a oportunidade de abordar a situação usando manobras não emergenciais. Isso ajuda a reduzir avisos desnecessários e intervenções de segurança. A maioria dos possíveis perigos identificados pelo veículo é resolvida pelo motorista por meio de pequenos ajustes bem antes da necessidade de manobras evasivas de emergência. Na maioria dos casos, você as percebe como ações rotineiras que fazem parte da condução normal.

 **Importante**

### Sempre atenda aos perigos da condução

O veículo pode e irá compensar alguns, mas não todos, os casos em que você não puder ou não conseguir responder a um perigo da condução. Há situações em que uma resposta eficaz está além das capacidades do veículo e situações em que uma resposta não é fornecida porque se espera que o motorista enfrente o possível perigo. Ao conduzir, é necessário ficar alerta e atento para que possa reagir aos perigos da mesma forma que faria ao dirigir um veículo sem recursos de suporte à condução.

## Condições e limitações

 **Aviso**

Nunca confie nas intervenções de segurança do veículo para substituir as práticas de direção segura. Conduza o veículo com a mesma atenção à segurança exigida por um veículo sem esses recursos.

Avisos e intervenções não podem ser garantidos em qualquer situação. O veículo não pode lidar com todas as condições de condução, tráfego, clima e estrada. O veículo deixar de detectar ou responder a um perigo pode acontecer por motivos que talvez você não seja capaz de identificar nem prever.

A capacidade do veículo de responder a perigos varia de acordo com muitos fatores. Eles geralmente se enquadram em uma das seguintes categorias:

- A velocidade e o movimento do seu veículo.
- Tamanho, forma, velocidade e movimento de objetos ou usuários da rodovia ao redor do veículo.
- Condições ambientais.
- A condição da infraestrutura da direção.
- A complexidade da situação do tráfego.

Exemplos notáveis incluem:

- Curvas acentuadas podem fazer com que a detecção se torne menos consistente. O veículo pode não conseguir identificar perigos que aparecem repentinamente como resultado de uma curva acentuada.
- A baixa tração, como quando a rodovia está molhada ou com gelo, pode reduzir a eficácia das intervenções.
- As condições e limitações que afetam a detecção de obstáculos podem impedir que o veículo identifique com precisão os possíveis perigos. As limitações da detecção de obstáculos são descritas em detalhes na seção separada do manual sobre como os arredores e o tráfego são detectados pelo veículo.
- O veículo não realizará intervenções de frenagem automática se você estiver dirigindo para frente em ritmo de caminhada ou abaixo. Isso evita intervenções indesejadas de frenagem quando estiver manobrando em espaços apertados.

## **Importante**

### Limitações gerais

Você tem bons motivos para se sentir seguro(a) em um veículo capaz de intervir em situações perigosas, mas é importante fazer o possível para dirigir com segurança e responsabilidade. Os recursos do veículo são sempre limitados por fatores e restrições, condições do veículo e ambiente de direção.

### Recursos de detecção

Os recursos que podem fornecer avisos e intervenções usam a capacidade do veículo de monitorar o ambiente ao seu redor. Para entender melhor as limitações de tais recursos, leia a seção separada sobre detecção de tráfego e arredores. Ela fornece uma visão geral do funcionamento de componentes importantes, como câmeras e radares, detalhando os recursos e as limitações.

### Tempos de reação

Em condições favoráveis, o veículo pode perceber e reagir a determinados perigos, em alguns casos mais rapidamente do que um motorista humano. No entanto, esse recurso não é uma garantia de intervenção, pois o veículo não consegue detectar todos os perigos potenciais que podem exigir uma resposta.

### Disponibilidade de respostas

Todos os tipos de resposta do veículo têm seu próprio conjunto de condições que definem quando estão disponíveis. Isso significa que as respostas disponíveis mudam constantemente à medida que você dirige. Certas condições são estritamente definidas, como uma faixa de velocidade exata, uma configuração ativada ou o uso do cinto de segurança pelo motorista. Outras condições têm limites mais imprecisos que podem depender de uma combinação de fatores. Isso faz com que não seja possível saber com certeza se ou como o veículo responderá em uma determinada situação, mas é possível desenvolver um senso de quais respostas são prováveis ou não.

### Leia tudo sobre os recursos que você usa

Recomenda-se que você leia todas as informações sobre os recursos de suporte à condução antes de usá-los. É essencial entender seus recursos e limitações.

### Use seu cinto de segurança

As intervenções de frenagem de emergência exigem que o motorista esteja usando o cinto de segurança. Além disso, certifique-se de que todos os passageiros também usem o cinto de segurança. O risco de ferimentos causados por freadas bruscas aumenta significativamente para ocupantes sem cinto de segurança.

### Responsabilidade do motorista

Os recursos que fornecem intervenções e avisos são complementos às práticas de direção segura. Eles não reduzem nem substituem a necessidade da atenção e do foco do motorista na condução segura. A seção que trata da responsabilidade do motorista é leitura essencial para entender as limitações das intervenções e avisos de segurança. Se encontrar algo que não esteja claro ou se tiver outras dúvidas, não hesite em entrar em contato com a concessionária Volvo.

[1] Driver Alert (Alerta do motorista)

[2] Cross Traffic Alert Traseiro (RCTA)

[3] Freio automático traseiro (RAB)

## 10.3.1. Avisos e mitigação de colisões

Seu veículo tem recursos de aviso projetados para reduzir o risco de colisão. Se uma colisão não puder ser evitada, o aviso e a resposta antecipados podem ajudar a reduzir seus efeitos.

Os recursos de aviso de colisão incluem:

- Avisos de colisão dianteira
- Avisos sobre veículos cortando que atravessam sua faixa
- Avisos de colisão traseira

### Nota

#### Intervenções de segurança

Se for identificado um risco de colisão urgente o suficiente, o veículo poderá intervir para evitar ou mitigar a colisão sem nenhum aviso de colisão anterior.

### Aviso

Nunca confie nos avisos de colisão ou nas intervenções de segurança do veículo para substituir as práticas de direção segura. Conduza o veículo com a mesma atenção à segurança exigida por um veículo sem esses recursos.

## Avisos de colisão dianteira

Os avisos de colisão dianteira podem ocorrer se você estiver se aproximando demais de um veículo à sua frente. O veículo o avisa caso identifique um risco de colisão que exija sua atenção imediata. Isso é feito por meio de notificações na área de informações do motorista. Se estiver usando a visualização de condução, as animações podem ser mostradas em combinação com as notificações.

A situação e o nível de urgência afetam a forma como os avisos de colisão frontal são comunicados. Os avisos podem ser comunicados visualmente na área de informações ao motorista, com som e com pulsos de freio.

Há três níveis de escala para avisos de colisão frontal.

1. **Increase distance to vehicle ahead**
2. **Brake!**
3. **Safety intervention. Forward collision risk.**

Você pode ajustar a antecedência com que deseja ser avisado. Isso é feito nas configurações.

## Avisos sobre veículos cortando que atravessam sua faixa

Seu veículo pode avisá-lo se estiver prestes a ser cortado, por exemplo, quando um veículo muda de faixa na sua frente. Os veículos que desviam ou se movem de forma imprevisível nas faixas adjacentes também podem acionar esses avisos. Seu veículo usa mensagens na área de informações do motorista para avisar você nessas situações. Se estiver usando a visualização de condução, as mensagens podem ser mostradas em combinação com animações.

O conteúdo deste manual representa o status do manual do usuário no momento da impressão e pode não ser totalmente válido em casos futuros. Para obter mais informações, consultar a nota de isenção de responsabilidade completa na primeira página.

## Avisos de colisão traseira

Se o seu veículo identificar uma situação com alto risco de colisão traseira, ele poderá piscar as luzes traseiras para alertar os motoristas atrás de você. Advertências de colisão traseira aparecem automaticamente se você desacelerar repentinamente<sup>[1]</sup>, como durante uma frenagem muito brusca. Advertências também podem ser fornecidas se o seu veículo detectar um veículo se aproximando rapidamente por trás. Nesse caso, você não precisa diminuir a velocidade para que uma advertência seja exibida. Elas podem aparecer tanto quando você está conduzindo quanto quando parado, mas somente se o veículo detectar um risco de colisão alto o suficiente.

Se o seu veículo identificar risco de colisão traseira, isso será indicado na área de informações do motorista se você estiver usando a visualização de condução.

Você pode ativar ou desativar os avisos de colisão traseira nas configurações.

### Nota

#### Resposta à colisão

Se uma colisão não puder ser evitada, o veículo pode reagir de outras maneiras para proteger os ocupantes e reduzir o perigo para o tráfego ao redor. Leia mais sobre esses recursos na seção de segurança deste manual.

<sup>[1]</sup> A taxa de desaceleração deve exceder um determinado limite.

## 10.3.1.1. Ajuste da sensibilidade dos avisos de colisão frontal

Você pode ajustar a sensibilidade dos avisos de colisão frontal nas configurações, fornecendo avisos mais cedo ou mais tarde.

### Importante

#### Alteração das configurações de suporte à condução

Certifique-se de entender como a alteração das configurações do veículo afeta seu comportamento. Isso é particularmente importante quando se trata de recursos que afetam o nível de assistência que o veículo pode oferecer.

1. Pressione o símbolo do veículo  na barra inferior e acesse **Configurações**.
2. Acesse **Condução** → **Assistência à segurança** → **Advertência de colisão frontal**.
3. Ajuste o quão cedo ou tarde os avisos de colisão frontal serão exibidos.

## 10.3.1.2. Ativação e desativação dos avisos de colisão traseira

Os avisos de colisão traseira podem ser ativados ou desativados nas configurações.

### **Importante**

#### Alteração das configurações de suporte à condução

Certifique-se de entender como a alteração das configurações do veículo afeta seu comportamento. Isso é particularmente importante quando se trata de recursos que afetam o nível de assistência que o veículo pode oferecer.

1. Pressione o símbolo do veículo  na barra inferior e acesse **Configurações**.
2. Acesse **Condução** → **Assistência à segurança** → **Advertência de colisão na traseira**.
3. Ative ou desative os avisos de colisão traseira.

## 10.3.2. Intervenções e avisos ao dar marcha à ré

Seu veículo tem recursos especializados que podem intervir e ajudar a evitar colisões quando você está dando marcha à ré em baixa velocidade, como ao estacionar.

### Formas de detecção

O veículo tem várias maneiras de identificar objetos que estão no caminho da ré ou se aproximando dele. Se detectar um objeto, o veículo pode fornecer avisos ou intervir por meio de frenagem.

**Sensores de estacionamento ultrassônicos** Esses sensores podem identificar determinados obstáculos imediatamente atrás do veículo ao dar ré em baixas velocidades.

**Radar voltado para a parte traseira** Os radares traseiros do veículo podem detectar o tráfego que se aproxima do seu caminho de ré pelas laterais.

**Câmera** Alguns recursos podem usar a detecção de câmera para ajudar a identificar obstáculos ao dar ré.

### **Importante**

Esses tipos de detecção têm limitações e não podem detectar todos os obstáculos em todas as situações. Não deixe de ler as seções separadas do manual sobre suas condições e limitações.

Quando você está dando ré, algumas informações dos sistemas de detecção podem ser comunicadas na visualização do estacionamento.

### Recursos de aviso e intervenção



Os recursos a seguir são projetados para reagir quando o veículo identifica um risco de colisão ao dar ré.

**Alertas sobre o tráfego que passa atrás do veículo**<sup>[1]</sup>

Seu veículo pode fornecer alertas visuais se detectar tráfego prestes a cruzar seu caminho de ré.

**Freio automático durante a marcha à ré**<sup>[2]</sup>

O veículo pode frear automaticamente se um obstáculo for detectado imediatamente atrás do veículo durante a marcha à ré em baixa velocidade.

#### Dica

### Desativação temporária

Esses recursos podem ser temporariamente desativados se suas intervenções forem muito frequentes ou causarem distração. Por exemplo, dar ré em grama alta ou manobrar em espaços muito apertados pode causar intervenções de frenagem indesejadas.

#### Importante

### Uso responsável

Avisos e intervenções ao dar marcha à ré são complementos das práticas de direção segura. Eles não reduzem nem substituem a necessidade da atenção e do foco do motorista na condução segura.

### Preste atenção aos arredores

O motorista é sempre responsável por prestar atenção aos arredores do veículo e garantir que seja seguro manobrar o veículo.

<sup>[1]</sup> Cross Traffic Alert Traseiro (RCTA)

## 10.3.2.1. Alertas sobre tráfegos que passam atrás do veículo

Quando você está dando marcha à ré em baixa velocidade, o veículo pode alertar se detectar tráfego prestes a passar atrás de você. O nome desse recurso é Cross Traffic Alert na traseira [1].



Os alertas sobre tráfegos que passam atrás do veículo só estão disponíveis quando o veículo está em marcha à ré ou neutra. Com o uso dos radares traseiros, esse recurso pode detectar o tráfego que se aproxima nas laterais e fornecer um alerta visual na visualização de estacionamento. O alerta visual também pode ser acompanhado de um som.

Esses alertas destinam-se sobretudo a veículos maiores em movimento, tais como veículos. Em condições favoráveis, o veículo também poderá avisar você sobre objetos menores em movimento.

### ! Importante

#### Responsabilidade do motorista

Os alertas sobre tráfego atrás do veículo são um complemento às práticas de direção segura. Eles não reduzem nem substituem a necessidade da atenção e do foco do motorista na condução segura.

**i** Nota

### Frenagem automática para cruzamento do tráfego

Se a função separada Freio traseiro automático estiver ativada, o veículo também poderá intervir freando para evitar ou mitigar uma colisão iminente com o tráfego detectado atrás de você.

## Zonas de detecção

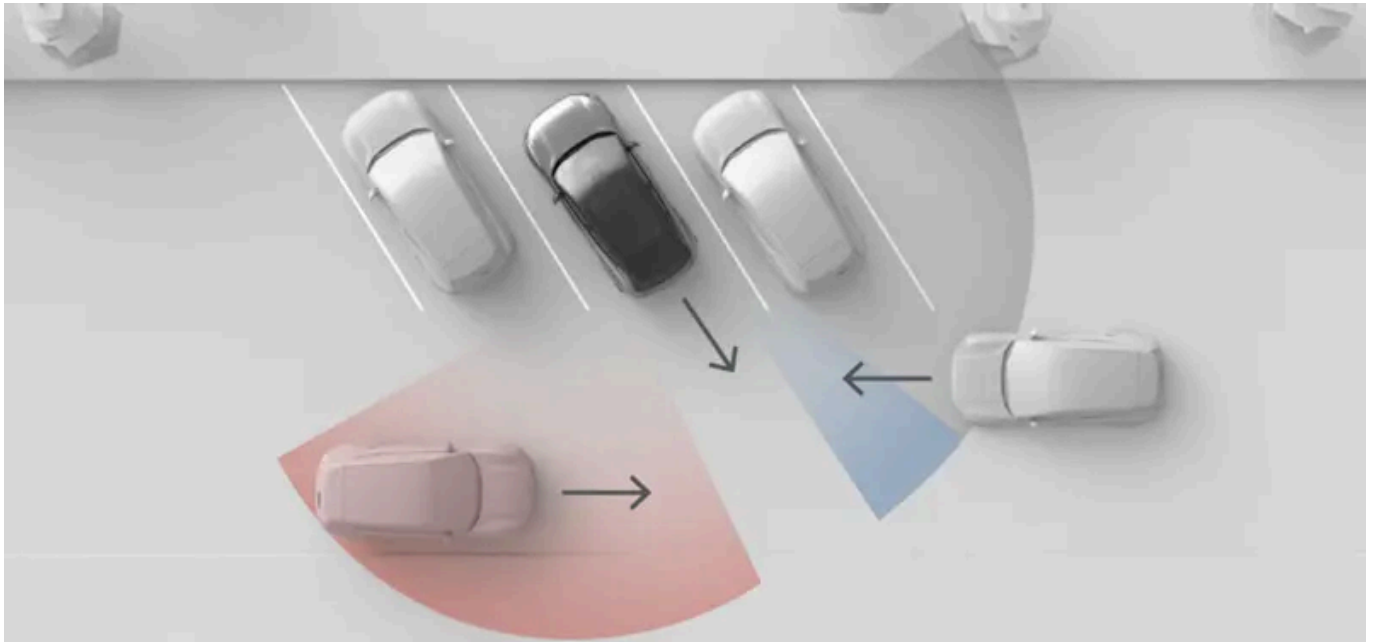

A situação apresentada nesta imagem ilustra como os objetos ao redor, como veículos estacionados, podem limitar a visão do radar. Em uma situação sem obstáculos, as zonas de detecção efetivas são as mesmas em ambos os lados.

**i** Nota

### Sair da vaga de estacionamento em marcha à ré

Quando estacionado, suas visualizações de canto do radar traseiro podem ser obstruídas nos lados, o que afeta a detecção de tráfego cruzado. Isso acontece quando você está estacionado(a) com os cantos traseiros do veículo mais para dentro do que os veículo ou outros objetos adjacentes. Esse efeito é especialmente perceptível em vagas de estacionamento em ângulo. No entanto, quando você sai de uma vaga de estacionamento, as visualizações dos radares aumentam gradualmente, possibilitando a detecção. Para minimizar o risco de detecção tardia ou não detecção ao sair de uma vaga de estacionamento em marcha à ré, vá devagar.

## Condições e limitações

- Os alertas só estão disponíveis ao dar ré em velocidades abaixo de 15 km/h (9 mph).
- Se o veículo desativar os radares traseiros, esse recurso é automaticamente desativado. Isso acontecerá se um reboque for conectado. Os acessórios montados na barra de reboque que não estão ligados eletricamente ao veículo não desativam os radares traseiros, mas podem obstruí-los.
- A detecção do tráfego atrás do veículo depende da detecção pelos radares traseiros. Não deixe de ler a seção separada sobre as limitações da detecção de radar.

## 10.3.2.1.1. Desativação do Cross Traffic Alert traseiro

Os alertas de tráfego cruzado traseiro podem ser temporariamente desativados nas configurações.

### Importante

Ao desativar o Cross Traffic Alert traseiro, você também desativa a capacidade do seu veículo de realizar intervenções de frenagem se ele detectar um veículo se aproximando do seu caminho de ré.

### Alteração das configurações de suporte à condução

Certifique-se de entender como a alteração das configurações do veículo afeta seu comportamento. Isso é particularmente importante quando se trata de recursos que afetam o nível de assistência que o veículo pode oferecer.

1. Na visualização de estacionamento, pressione o botão RCTA.



RCTA

- > Os alertas sobre o tráfego que passa atrás do seu veículo estão temporariamente desativados.

### Nota

A desativação dos alertas de tráfego cruzado traseiro é apenas temporária para sua condução atual. Na próxima vez que você ligar o veículo, a função será reativada por padrão.

## 10.3.2.2. Desativação da frenagem automática em marcha à ré

O freio automático traseiro pode ser temporariamente desativado na visualização do estacionamento.

Ao desativar o freio automático traseiro, o seu veículo não freará para obstáculos detectados imediatamente atrás dele. No entanto, se alertas de tráfego cruzado na traseira estiverem ativados, ele ainda intervirá freando caso detecte tráfego se aproximando do seu caminho de ré.

**!** **Importante**

### Alteração das configurações de suporte à condução

Certifique-se de entender como a alteração das configurações do veículo afeta seu comportamento. Isso é particularmente importante quando se trata de recursos que afetam o nível de assistência que o veículo pode oferecer.

1. Na visualização de estacionamento, pressione o botão RAB.



RAB

- > O freio automático traseiro está temporariamente desativado.

---

## 10.3.3. Auxílio de permanência na faixa

O auxílio de permanência na faixa ajuda a evitar saídas acidentais da faixa em alta velocidade, fornecendo avisos e intervenções na direção.



Quando o auxílio de permanência na faixa está ativado, o veículo pode alertá-lo se você estiver prestes a sair da faixa. Ele também pode realizar intervenções na direção. O auxílio de permanência na faixa depende da câmera dianteira do veículo para identificar as marcações da pista e sua posição na faixa.



#### Aviso

Os avisos e intervenções de auxílio de permanência na faixa são complementos das práticas de direção segura. Eles não reduzem nem substituem a necessidade da atenção e do foco do motorista na condução segura. Dirija o veículo com a mesma atenção à segurança exigida por um veículo sem a capacidade de intervir.

## Principais condições para o uso do auxílio de permanência na faixa

Para que o auxílio de permanência na faixa funcione, várias condições precisam ser atendidas. As seguintes são as mais essenciais:

- Sua velocidade deve estar na faixa 65-180 km/h (40-110 mph).
- As marcações da faixa devem estar claramente visíveis para que a câmera do veículo possa identificá-las.
- A faixa deve ser suficientemente larga. Uma faixa muito estreita não oferece espaço suficiente entre o veículo e as marcações da pista.
- Você deve manter as mãos no volante e dirigir o veículo ativamente.



#### Importante

#### Condução ativa

Nunca solte o volante de direção ao conduzir. Não ignore as solicitações do veículo para que você dirija ativamente e mantenha sua atenção na pista.

## Tipos de intervenção de auxílio de permanência na faixa

Se você estiver prestes a cruzar as marcações da pista, seu veículo pode intervir de uma ou ambas as formas a seguir:

**Intervenção de direção** O veículo tenta voltar para a faixa.

**Aviso de saída de faixa** O veículo alerta você por meio de vibrações no volante de direção.

Você pode ativar ou desativar as intervenções na direção e os avisos de saída de faixa nas configurações.



#### Nota

#### Indicação de uma mudança de direção ou de faixa

Desde que você use os indicadores de direção ao mudar de faixa, o veículo assume que se trata de uma manobra intencional.

#### As intervenções de segurança estão sempre ativadas

Algumas situações podem causar uma intervenção na direção para evitar uma saída de faixa perigosa, mesmo que o auxílio de permanência na faixa esteja desativado nas configurações.

## Comunicação e símbolos do visor

Os avisos e intervenções de auxílio de permanência na faixa são comunicados na área de informações do motorista.

Quando a área de informações do motorista mostra a visualização de condução, os avisos e as intervenções são mostrados como animações de marcação de pista.

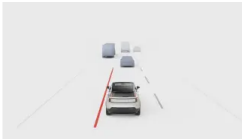

As intervenções com auxílio de permanência na faixa são indicadas com uma marcação de linha sólida em vermelho.

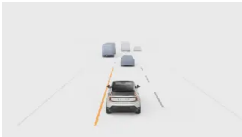

Os avisos são indicados com uma linha sólida marcada em âmbar.

Quando o visor mostra a visualização calma, símbolos são usados em seu lugar.



Esse símbolo aparece se você estiver prestes a cruzar as marcações da pista no lado esquerdo.



Esse símbolo aparece se você estiver prestes a cruzar as marcações da pista do lado direito.

#### Auxílio de permanência na faixa inativo



Esse símbolo indica que o auxílio de permanência na faixa está desativado nas configurações.



Esse símbolo aparece quando o auxílio de permanência na faixa apresenta funcionamento incorreto. Significa que os recursos de auxílio de permanência na faixa e as intervenções de segurança para impedir as saídas da faixa estão desativados devido a um mau funcionamento do sistema.

## Condições e limitações

Para que o auxílio de permanência na faixa funcione, as marcações de pista devem estar presentes e visíveis. O veículo os identifica usando a câmera voltada para frente. Essa forma de detecção exige que a visualização da câmera esteja desobstruída e que as condições para a detecção visual estejam presentes. Leia a seção separada deste manual sobre as condições e limitações das câmeras do seu veículo para entender como os recursos que dependem da detecção da câmera são afetados.

A aparência, a condição e o traçado das marcações nas pistas podem afetar sua detecção das seguintes maneiras:

- As divisões e fusões de pistas podem causar erros temporários de identificação da pista.
- Traçados de marcações de pista fora do padrão ou incomuns podem não ser identificados corretamente pelo veículo. Por exemplo, obras na pista ou desvios de tráfego podem resultar em conjuntos múltiplos ou conflitantes de marcações na pista.
- O veículo pode não conseguir detectar marcações da rodovia deterioradas, por exemplo, se estiverem desgastadas, disformes ou descoloridas.
- Outras bordas ou linhas podem ser identificadas erroneamente como marcações da rodovia, como meios-fios, bordas de reparo da superfície da pista, barreiras ou sombras bem definidas.
- As marcações da pista devem ser suficientemente iluminadas para serem detectadas. Em condições de pouca luz, elas precisam ser iluminados pelas luzes do veículo ou da rua.

## 10.3.3.1. Desativação do auxílio de manutenção na faixa

Você pode ativar ou desativar temporariamente o auxílio de permanência na faixa nas configurações.

Quando o auxílio de permanência na faixa está ativado, o veículo pode alertá-lo ou intervir na direção se você estiver prestes a sair da faixa.

Você pode desativar temporariamente o auxílio de permanência na faixa se ele interferir muito na sua condução. Isso pode ser útil se as marcações da pista estiverem parcialmente obscurecidas ou desbotadas, pois isso pode causar avisos indesejados.

### **Importante**

#### Alteração das configurações de suporte à condução

Certifique-se de entender como a alteração das configurações do veículo afeta seu comportamento. Isso é particularmente importante quando se trata de recursos que afetam o nível de assistência que o veículo pode oferecer.

1. Pressione o símbolo do veículo  na barra inferior e acesse **Configurações**.
2. Acesse **Condução** → **Assistência à segurança** → **Lane keeping aid - LKA**.
3. Ativar ou desativar o auxílio de permanência na faixa.

### **Nota**

#### Desativado

Um símbolo é mostrado na área de informações do motorista quando o auxílio de permanência na faixa está desativado.



### **Dica**

Se quiser desativar os alertas sobre saídas acidentais da faixa, você também pode fazer isso nas configurações.

## 10.3.3.2. Desativação dos avisos de saída de faixa

Você pode ajustar os avisos de saída de faixa nas configurações.

Quando os avisos de saída de faixa estiverem ativados, o veículo poderá alertá-lo com vibrações no volante de direção se você estiver prestes a sair da pista.

Você pode desativar temporariamente os avisos de saída de faixa se eles interferirem muito na sua condução. Isso pode ser útil se as marcações da pista estiverem parcialmente obscurecidas ou desbotadas, pois isso pode causar avisos indesejados.

 **Importante**

### Alteração das configurações de suporte à condução

Certifique-se de entender como a alteração das configurações do veículo afeta seu comportamento. Isso é particularmente importante quando se trata de recursos que afetam o nível de assistência que o veículo pode oferecer.

1. Pressione o símbolo do veículo  na barra inferior e acesse **Configurações**.
2. Acesse **Condução** → **Assistência à segurança** → **Advertência de saída de faixa**.
3. Desative os avisos de saída de faixa

## 10.3.4. Informações sobre pontos cegos

O recurso de informações sobre pontos cegos ajuda a aumentar sua percepção dos veículos que estão em seus pontos cegos ou se aproximando deles. Uma luz aparece no espelho retrovisor lateral quando um veículo é detectado.

Alertas de ponto cego podem aumentar sua percepção de veículos na lateral do seu veículo, o que pode ajudar você a evitar realizar mudanças de faixa perigosas. Os alertas são exibidos principalmente como uma luz no espelho retrovisor lateral no lado de detecção. Eles dependem dos radares traseiros do veículo para detecção de veículos nas faixas adjacentes.

Entre as situações de tráfego nas quais os alertas de ponto cego aparecem, estão:

- Quando seu veículo está sendo ultrapassado por outro veículo.
  - Em alguns casos, eles podem ser exibidos antes que o veículo que está ultrapassando atinja seu ponto cego. Isso acontece se ele estiver se aproximando rapidamente por trás em uma faixa adjacente.
- Quando você está ultrapassando outro veículo.

Independentemente da situação, o alerta fica ativo enquanto o outro veículo for detectado em sua lateral.

 **Dica**

### Alertas de ponto cego e alertas de abertura de portas

Alertas de abertura de porta são indicados da mesma forma que os de ponto cego. Esses dois recursos também contam com os mesmos radares traseiros para a detecção de tráfego. No entanto, os recursos são ativados ou desativados independentemente um do outro.

## Alertas nos espelhos retrovisores laterais



Quando um veículo é detectado em seu ponto cego ou se aproximando dele, uma luz é exibida no espelho retrovisor lateral.

## Áreas de detecção

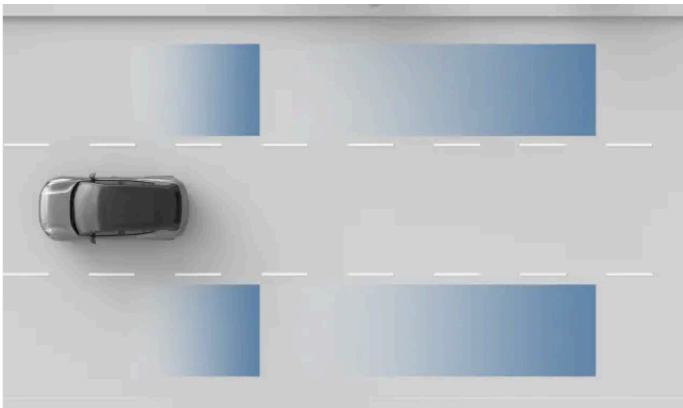

Áreas de detecção de radar.

### **Importante**

As áreas de detecção podem não cobrir perfeitamente seus próprios pontos cegos. Certifique-se de ajustar sua postura ao conduzir para permitir uma boa visão geral do tráfego ao redor.

## Condições e limitações

- As informações de ponto cego ficam ativas em velocidades superiores a 15 km/h (10 mph). Não está disponível durante a marcha à ré.
- Ao passar outros veículos, a diferença de velocidade entre o seu veículo e os demais deve ser de menos de 15 km/h (9 mph) para que os alertas sejam exibidos..
- Informações sobre pontos cegos dependem da detecção pelos radares traseiros. Não deixe de ler a seção separada deste manual sobre as limitações da detecção de radar.
- Se os radares traseiros estiverem obstruídos, por exemplo, por um reboque acoplado ou um suporte para bicicletas montado, os alertas sobre veículos no ponto cego são automaticamente desativados.

 **Importante**

### Responsabilidade do motorista

Os alertas sobre veículos nos pontos cegos são um suplemento às práticas de direção segura. Eles não reduzem nem substituem a necessidade da atenção e do foco do motorista na condução segura.

A falta de uma indicação de ponto cego não é uma confirmação de que é seguro mudar de faixa. É uma das várias informações que permitem que o motorista avalie se é seguro prosseguir.

---

## 10.3.4.1. Ativação dos alertas de ponto cego

Você pode ativar ou desativar esses alertas de ponto cego nas configurações.

Quando alertas de ponto cego são ativados, seu veículo pode alertar você sobre veículos em seus pontos cegos ou se aproximando deles.

 **Importante**

### Alteração das configurações de suporte à condução

Certifique-se de entender como a alteração das configurações do veículo afeta seu comportamento. Isso é particularmente importante quando se trata de recursos que afetam o nível de assistência que o veículo pode oferecer.

1. Pressione o símbolo do veículo  na barra inferior e acesse **Configurações**.
2. Acesse **Condução** → **Assistência à segurança** → **Informações de ponto cego**.
3. Ative ou desative alertas de ponto cego.

---

## 10.3.5. Alertas de abertura de porta

Os alertas de abertura de porta foram projetados para tornar a saída do veículo mais segura. Eles podem avisá-lo sobre o tráfego que se aproxima por trás, para que você não abra uma porta no caminho dele.

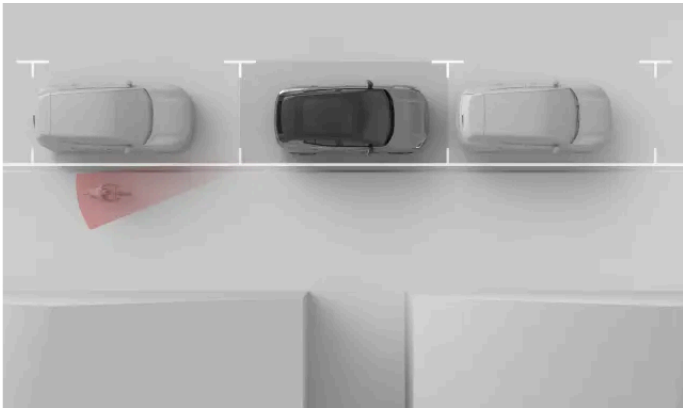

Os alertas de abertura de porta são projetados para avisar você sobre o tráfego que passa, para que você não abra uma porta no caminho de quem passa. Esses alertas podem ser fornecidos quando o veículo estiver parado ou se movendo muito lentamente<sup>[1]</sup>.



Quando o veículo detecta que o tráfego está prestes a passar próximo às laterais do veículo, uma luz é exibida no espelho retrovisor lateral juntamente com uma notificação no visor. Se você começar a abrir a porta do lado do tráfego detectado, o alerta se intensificará. Um alerta sonoro pode ocorrer junto com os alertas visuais, dependendo da urgência do aviso.

Os alertas de abertura de porta podem ser ativados ou desativados nas configurações.

#### Dica

#### Informações sobre pontos cegos e alertas de abertura de porta

Os alertas de abertura de portas são indicados de forma semelhante aos alertas sobre veículos em seu ponto cego. Esses dois recursos também contam com os mesmos radares traseiros para a detecção de tráfego. No entanto, os recursos são ativados ou desativados de forma independente, pois têm casos de uso distintos.

## Limitações

O veículo usa seu sistema de radar traseiro para detectar o tráfego que se aproxima. Certifique-se de ler sobre as condições e limitações do radar e da detecção em sua seção separada do manual.

 **Importante**

Os alertas de abertura de porta são complementos às práticas seguras do usuário. O motorista e os passageiros são totalmente responsáveis por garantir que as portas do veículo possam ser abertas com segurança.

[1] Abaixo de 3,6 km/h (2,2 mph)

---

## 10.3.5.1. Ativação de alertas de abertura de porta

Os alertas de abertura de porta podem avisá-lo sobre o tráfego que se aproxima por trás, para que você não abra uma porta no caminho. Você pode ativar ou desativar esses alertas nas configurações.

1. Pressione o símbolo do veículo  na barra inferior e acesse **Configurações**.
2. Acesse **Condução** → **Assistência à segurança** → **Alerta de abertura de porta**.
3. Ativar ou desativar alertas de abertura de porta.

---

## 10.3.6. Driver Alert (Alerta do motorista)

O veículo observa continuamente o seu comportamento ao conduzir e pode alertar se você aparentar falta de concentração. A falta de concentração pode ser causada por distração ou cansaço.

O veículo analisa seu comportamento ao dirigir e pode detectar sinais de cansaço. Se o veículo identificar sinais de redução do foco do motorista, ele notificará você na área de informações do motorista e com um som.



O veículo usa sensores de rastreamento do seu rosto e dos movimentos dos olhos para avaliar seu foco ao conduzir. Isso permite que o veículo determine para onde você está direcionando sua atenção e detecte sinais de cansaço.

As notificações do Driver Alert podem ser desativadas em configurações. Isso não desativa os sistemas que monitoram a sua condução, pois eles são usados por outros recursos.



#### Aviso

### A importância de um motorista bem descansado

Qualquer notificação sobre sinais de cansaço deve ser levada a sério, pois um motorista cansado geralmente não tem consciência de sua condição. Se você se sentir cansado ou receber um alerta sobre isso do veículo, pare o mais rápido possível em um local adequado para descansar. Sempre planeje intervalos regulares e comece todas as viagens com um motorista bem descansado.

Dirigir cansado é comparável a dirigir sob a influência de álcool.



#### Importante

### Responsabilidade do motorista

Os alertas sobre falta de foco ao dirigir são um complemento às práticas de direção segura. O motorista é totalmente responsável por garantir que seja capaz de ficar alerta e manter o foco ao dirigir.

## Condições e limitações

O acompanhamento da atenção requer uma visão desobstruída do rosto do motorista.

- Itens armazenados incorretamente podem obstruir a vista do motorista, assim como poeira e sujeira no sensor. Mantenha o espaço do motorista limpo e livre de desordem.
- O uso de certas roupas e acessórios pode obstruir partes do rosto do motorista que precisam estar visíveis para o acompanhamento da atenção, como os olhos.



#### Nota

Se algo estiver bloqueando a visão do rosto do motorista, você será notificado(a) na área de informações do motorista. A notificação aparece apenas uma vez por ciclo de condução.

## 10.3.6.1. Desativação de alertas do motorista

Você pode desativar ou ativar as notificações do Driver Alert nas configurações.

A desativação de notificações do Driver Alert é apenas temporária, pois essa configuração é redefinida automaticamente para ativada entre uma condução e outra.



#### Aviso

### A importância de um motorista bem descansado

Qualquer notificação sobre sinais de cansaço deve ser levada a sério, pois um motorista cansado geralmente não tem consciência de sua condição. Se você se sentir cansado ou receber um alerta sobre isso do veículo, pare o mais rápido possível em um local adequado para descansar. Sempre planeje intervalos regulares e comece todas as viagens com um motorista bem descansado.

Dirigir cansado é comparável a dirigir sob a influência de álcool.



#### Nota

### Responsabilidade do motorista

Os alertas sobre falta de foco ao dirigir são um complemento às práticas de direção segura. Eles não reduzem a responsabilidade do motorista de avaliar continuamente se está muito cansado(a) ou sem foco para conduzir em segurança.

1. Pressione o símbolo do veículo  na barra inferior e acesse **Configurações**.
2. Acesse **Condução** → **Assistência à segurança** → **Driver Alert**.
3. Ligue ou desligue as notificações do Driver Alert.

---

## 10.4. Direção assistida

Os recursos de direção assistida usam a capacidade do veículo de monitorar os arredores para tornar a direção mais segura e menos exigente.

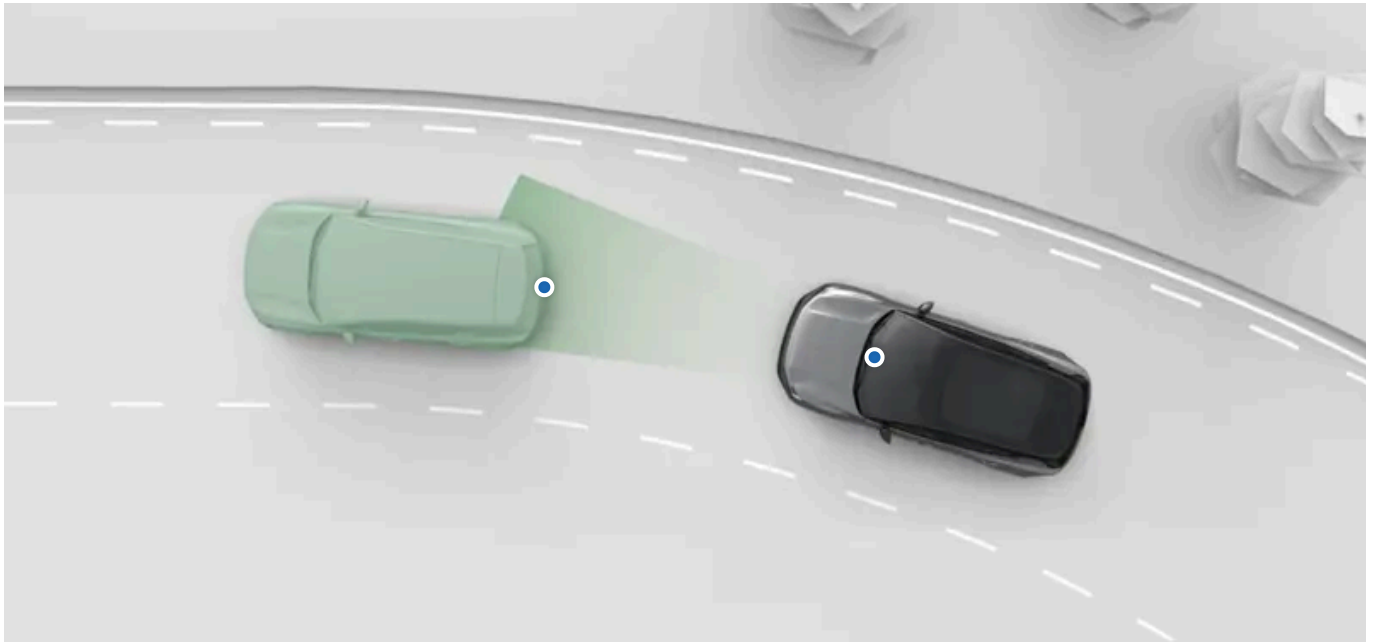

Há várias formas e níveis de assistência. Elas podem ajudá-lo ativamente em várias tarefas de condução e fornecer suporte de informações para melhorar a tomada de decisões do motorista.

Você pode ativar, desativar ou personalizar muitos dos recursos de direção assistida do seu veículo nas configurações.

<b>Pilot Assist</b>	Esse recurso pode ajudá-lo em várias tarefas de direção, como dirigir, controlar a velocidade e mudar de faixa. O Pilot Assist pode ser personalizado nas configurações.
<b>Limitador de velocidade</b>	O limitador de velocidade pode ajudá-lo a evitar o excesso de velocidade não intencional. Quando ele está ativo, a resposta de aceleração do veículo é limitada depois de excedido o seu limite de velocidade selecionado.

### Dica

#### Intervenções e avisos de segurança

Muitos dos recursos de suporte à condução foram projetados para aumentar a conveniência e a segurança. Os recursos que fornecem principalmente intervenções e avisos de segurança têm sua própria seção separada neste manual.

#### Estacionamento assistido

Há uma seção separada neste manual que trata dos recursos de estacionamento assistido.

 **Importante**

### Responsabilidade do motorista e conhecimento necessários

Os recursos de direção assistida são projetados para tornar a direção mais segura e menos exigente, mas não reduzem a responsabilidade do motorista de operar o veículo da forma mais segura possível. Certifique-se de ler todas as informações relacionadas a um recurso antes de usá-lo. A seção que trata da responsabilidade do motorista é uma leitura essencial para entender as capacidades e limitações dos recursos de direção assistida do seu veículo.

Se encontrar algo que não esteja claro ou se tiver outras dúvidas, não hesite em entrar em contato com a concessionária Volvo.

### Recursos de detecção

A capacidade do veículo de monitor o seu entorno é usada pelos recursos da direção assistida. Para entender melhor as limitações de tais recursos, leia a seção separada sobre detecção de tráfego e arredores. Ela fornece uma visão geral do funcionamento de componentes importantes, como câmeras e radares, detalhando os recursos e as limitações.

---

## 10.4.1. Resposta ao excesso de velocidade

Seu veículo pode ajudar você impedindo o excesso de velocidade não intencional.

**Limitador de velocidade** Quando ativado, esse recurso reduz a resposta do pedal do acelerador se você exceder o limite selecionado.

 **Importante**

As informações relacionadas à velocidade e os recursos de aviso são complementos às práticas de direção segura. Eles não reduzem nem substituem a necessidade da atenção e do foco do motorista na condução segura. É responsabilidade do motorista observar e manter uma velocidade legal e segura.

---

### 10.4.1.1. Limitador de velocidade

O limitador de velocidade pode ajudá-lo a evitar o excesso de velocidade não intencional. Quando ele está ativo, a resposta de aceleração do veículo é limitada depois de excedido o seu limite de velocidade selecionado.

Quando ativo, o limitador de velocidade pode reduzir gradualmente a resposta do pedal do acelerador e proporcionar uma leve frenagem quando o limite selecionado for ultrapassado. Essas duas respostas ajudam a reduzir a velocidade máxima selecionada. Você sempre pode ignorar o limitador de velocidade pressionando mais o pedal do acelerador.

Para usar o limitador de velocidade, ele precisa ser ativado nas configurações. Você pode ativá-lo com a haste do volante do lado direito durante a condução.

Quando o limitador de velocidade está ativo, ele é indicado abaixo da indicação de marcha na área de informações do motorista. Você pode ajustar o limite com os botões do volante de direção.



**! Importante**

### Responsabilidade do motorista

O recurso do limitador de velocidade é um complemento às práticas de direção segura. Ele não reduz nem substitui a necessidade do motorista ficar atento e concentrado em dirigir com segurança. É responsabilidade do motorista observar e manter uma velocidade legal e segura.

## 10.4.1.1. Ativação do limitador de velocidade

Você pode ativar ou desativar o limitador de velocidade movendo a haste do volante do lado direito para baixo enquanto dirige.

Ao conduzir, um símbolo cinza de limitador de velocidade na área de informações do motorista indica que a função está disponível, mas ainda não está ativada.

O limitador de velocidade deve ser ativado nas configurações para que possa ser ligado.<sup>[1]</sup>

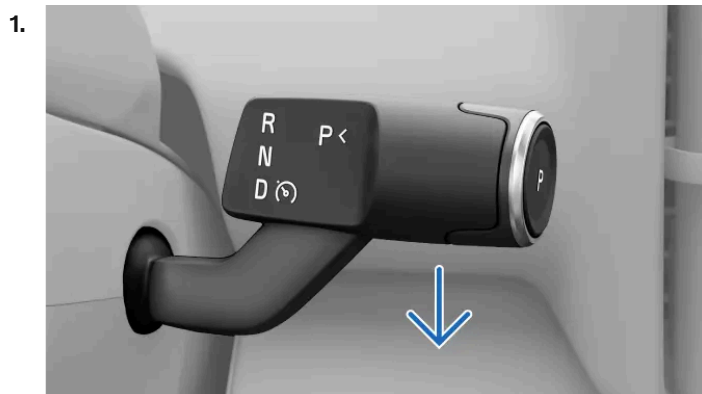

Quando apropriado, puxe a haste do volante do lado direito totalmente para baixo.

> Sua ação é confirmada na área de informações do motorista.



<sup>[1]</sup> A ativação de um dos dois recursos do limitador de velocidade ou do Pilot Assist desativa automaticamente o outro.

---

## 10.4.1.1.2. Desativação do limitador de velocidade

Quando quiser parar de dirigir com o limitador de velocidade, é possível desativá-lo manualmente.

A desativação e a ativação do limitador de velocidade são feitas da mesma forma. Basta puxar a haste do volante de direção do lado direito para baixo.

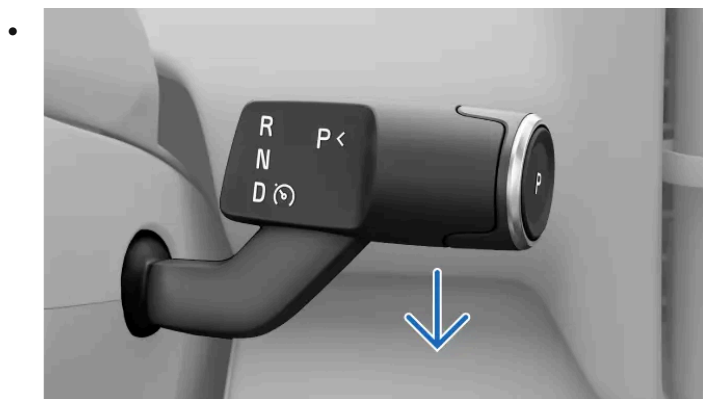

Puxe a haste do volante de direção do lado direito totalmente para baixo.

> A desativação é confirmada na área de informações do motorista.

## 10.4.1.1.3. Ajuste do valor do limitador de velocidade



Você pode ajustar o valor do limitador de velocidade usando os botões do volante de direção.

Quando o limitador de velocidade está ativo, você pode ajustar o limite manualmente.

Ações de ajuste:

**Pressionar uma vez** Ajusta o limite em 5 km/h ou 5 mph<sup>[1]</sup>.

**Pressionar e manter pressionado** Ajusta o limite definido em 1 km/h ou 1 mph continuamente, pressionando e mantendo pressionado o botão.

1. Ajuste o valor da velocidade definida com os botões  e  no volante de direção.
- > O novo valor do limitador de velocidade é mostrado ao lado do velocímetro.

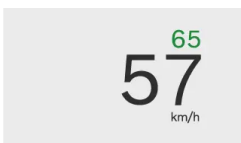

<sup>[1]</sup> O limite terá como padrão aumentos de velocidade que são divisíveis por cinco, como 25, 30 e 35.

---

## 10.4.1.1.4. Ativação do limitador de velocidade nas configurações

Você pode ativar ou desativar o limitador de velocidade nas configurações. Quando ativado, ele pode ajudá-lo a evitar o excesso de velocidade não intencional.

1. Pressione o símbolo do veículo  na barra inferior e acesse **Configurações**.
2. Acesse **Condução** → **Suporte à condução**.
3. Selecione **Limitador de velocidade** como sua função padrão de suporte à condução.

---

## 10.4.2. Pilot Assist

O Pilot Assist combina vários recursos de suporte para tornar a direção mais segura, mais conveniente e menos exigente. Ele pode ajudá-lo a gerenciar a velocidade e orientar a direção em uma ampla variedade de situações.

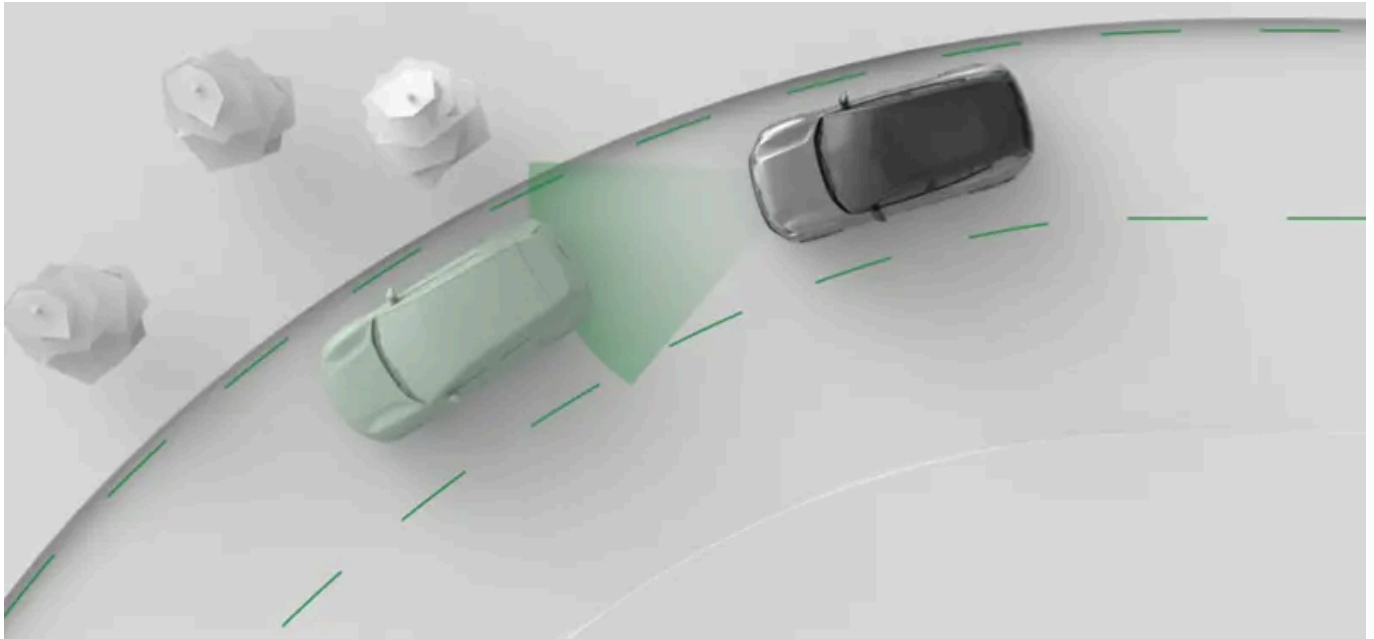

O Pilot Assist orienta ativamente sua condução de várias maneiras. Ao dirigir com o Pilot Assist, você seleciona a velocidade alvo. Em seguida, o veículo gerencia a aceleração e a frenagem para atingir esse alvo e, ao mesmo tempo, se adapta ao tráfego ao redor.

Ele também é capaz de fornecer assistência de direção. Quando ativada, a assistência de direção ajuda no posicionamento na pista, orientando o movimento do volante.

#### ! Importante

##### Antes de usar o Pilot Assist

- Leia com atenção tudo o que o manual tem a dizer sobre o Pilot Assist antes de usá-lo.
- Esse recurso de suporte depende de informações de sistemas de detecção de radar e câmera. Compreender seus recursos e limitações é necessário para o uso seguro.

##### O motorista está no controle

O motorista mantém o controle ao usar o Pilot Assist, sendo sempre o principal responsável pela segurança do veículo, dos passageiros e de terceiros. Trata-se de um sistema complementar, sujeito a limitações técnicas, que visa apenas mitigar riscos e aumentar a segurança. Portanto, a condução continua sendo responsabilidade do motorista, que não deve confiar exclusivamente nesse recurso.

#### i Dica

##### Personalização do Pilot Assist

Alguns dos recursos do Pilot Assist podem ser personalizados nas configurações. Isso permite que você o configure para o nível de suporte que deseja.

## Gerenciamento da velocidade e da distância em relação aos veículos adiante.

Quando você ativa o Pilot Assist, um valor de velocidade definido aparece no velocímetro. Isso representa a velocidade-alvo que o Pilot Assist tenta manter. Você pode ajustar a velocidade definida com os botões do volante.

Se o seu veículo detectar um veículo adiante que esteja mais lento do que você ou um pouco próximo demais, o Pilot Assist reduzirá a velocidade para manter uma certa distância do veículo à frente. Quando a rodovia adiante estiver livre novamente, o veículo retorna à velocidade alvo. Você pode ajustar a distância geral dos veículos adiante nas configurações do Pilot Assist.

## Assistência de direção

A disponibilidade da assistência de direção ativa depende das condições que você está enfrentando. Por exemplo, se você encontrar um trecho de rodovia com marcações desgastadas, o veículo poderá desativar a assistência de direção temporariamente e solicitar que você aumente seu nível de controle. Assim que as condições necessárias forem atendidas novamente, a assistência de direção será reativada.

A assistência de direção pode ser ativada nas configurações do Pilot Assist.

## Recursos e configurações do Pilot Assist

Há vários recursos e configurações do Pilot Assist que podem ser lidos neste manual.

<b>Assistência à direção</b>	Ao conduzir com a assistência de direção, sua direção é guiada ativamente. Isso pode ajudá-lo a manter o posicionamento correto da pista.
<b>Assistência à mudança de faixa</b>	Orienta as manobras de mudança de faixa iniciadas pelo motorista.
<b>Intervalo de tempo para o veículo à frente</b>	Ajuste o intervalo de tempo alvo para o veículo adiante.

## Status e disponibilidade

Para usar o Pilot Assist, ele precisa ser ativado nas configurações. Ele fica disponível para ativação quando você estiver dirigindo. A disponibilidade é indicada na área de informações do motorista e depende das condições atuais de condução. Você sempre pode ver o nível atual de suporte que está recebendo do Pilot Assist na área de informações do motorista.



### Nota

#### Pausado

Em algumas situações, o Pilot Assist pode ser pausado temporariamente. Isso pode acontecer quando é necessária uma decisão do motorista para retomar a condução com o Pilot Assist, por exemplo, depois de parar. Quando o Pilot Assist é pausado, uma mensagem com instruções para retomar normalmente é mostrada no visor.

## 10.4.2.1. Estado e comunicação do Pilot Assist





Saiba como o estado e as ações do Pilot Assist são comunicados no veículo.

O conteúdo deste manual representa o status do manual do usuário no momento da impressão e pode não ser totalmente válido em casos futuros. Para obter mais informações, consultar a nota de isenção de responsabilidade completa na primeira página.

A área de informações do motorista do visor mostra o status do Pilot Assist usando gráficos e símbolos. Informações importantes também podem aparecer como notificações.

Algumas situações, como a perda temporária da assistência de direção, podem causar vibrações no volante de direção junto com as notificações no visor.

O estado primário é exibido abaixo do indicador de marcha. Ele informa se o Pilot Assist está ativo ou não.

-  O Pilot Assist está desligado, mas disponível para ser ativado se todas as condições forem atendidas.
-  O Pilot Assist está ativo sem fornecer assistência à direção.
-  O Pilot Assist está ativo e fornece assistência à direção.
-  Comunicação de assistência à mudança de faixa. A cor e a direção das setas são diferentes, dependendo da situação.
-  Assistência de direção temporariamente indisponível.

A velocidade alvo aparece em verde ao lado do velocímetro.

## Comunicação no modo de exibição surround



- ① É possível realizar uma mudança de faixa assistida
- ② O Pilot Assist está adaptando a velocidade a um veículo adiante.
- ③ A assistência de direção está ativa e fornece suporte

Quando a área de informações do motorista mostra o modo surround, o status e as ações do Pilot Assist são mostrados como animações. As animações podem indicar o nível de suporte que o Pilot Assist está fornecendo no momento, dependendo das configurações do Pilot Assist. Isso pode incluir permanência de velocidade, permanência de distância, ajuste da velocidade para outros veículos adiante, mudanças de faixa assistidas disponíveis e assistência à direção.

 **Importante**

### Uso do modo surround

O modo surround não consegue representar perfeitamente o que realmente está acontecendo na estrada ao redor, portanto, não confie nele quando estiver dirigindo.

## Comunicação no modo de exibição calma

Quando a área de informações do motorista do visor mostra o modo calmo, o status do Pilot Assist é comunicado por meio de símbolos. Eles podem exibir o nível de suporte que o Pilot Assist está fornecendo no momento, dependendo das configurações do Pilot Assist.



O Pilot Assist está desligado, mas disponível para ser ativado se todas as condições forem atendidas.



O Pilot Assist está ativo sem fornecer assistência à direção.



O Pilot Assist está ativo e fornece assistência à direção.



O Pilot Assist está adaptando a velocidade do veículo e a distância para um veículo adiante.



Há mudança de faixa assistida disponível. A seta indica a direção da mudança de faixa disponível.



Uma mudança de faixa está em andamento. A seta indica a direção da mudança de faixa iniciada.



O assistente de mudança de faixa não está disponível e qualquer mudança de faixa em andamento é cancelada. Isso pode ocorrer se houver uma falha que afete sistemas críticos, como a assistência de direção. Ficar atento a todas as mensagens que possam vir a seguir.

## Notificações e mensagens

Ao usar o Pilot Assist, as notificações podem ser exibidas na área de informações do motorista. Elas contêm informações importantes sobre o status dos recursos do Pilot Assist, além de instruções a serem seguidas, por exemplo, não soltar o volante de direção.

### 10.4.2.2. Ativação do Pilot Assist

Para ativar o Pilot Assist, mova a haste direita do volante para baixo enquanto dirige. É importante avaliar se as condições atuais de direção permitem que você use o Pilot Assist com segurança.

Ao dirigir, um símbolo cinza do Pilot Assist na área de informações do motorista indica que a função está disponível, mas ainda não está ativada.



O Pilot Assist só estará disponível para ser ligado se estiver ativado nas configurações.<sup>[1]</sup>

### ! Importante

#### Antes de usar o Pilot Assist

Leia atentamente tudo sobre o Pilot Assist neste manual antes de usá-lo pela primeira vez. Compreender seus recursos e limitações é importante para o uso seguro.

#### Avaliação da situação

Certifique-se de que a situação e as condições do tráfego sejam adequadas para a ativação. Aguarde até que sejam concluídas manobras em andamento, tais como a mudança de faixa, antes de ativar o Pilot Assist.

#### Ativação do Pilot Assist durante a condução

1.

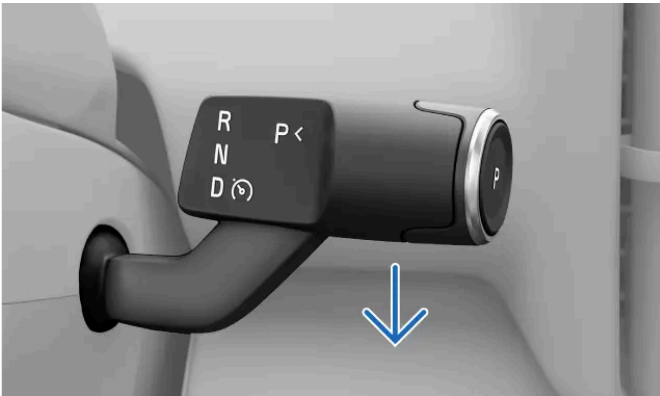

Quando apropriado, puxe a haste do volante do lado direito totalmente para baixo.

> A ativação é confirmada na área de informações do motorista.



Na primeira vez que você ativar o Pilot Assist ao conduzir, sua velocidade no momento da ativação se tornará a velocidade definida.

### i Dica

#### Retomada

Se você tiver usado o Pilot Assist recentemente e quiser ativá-lo novamente, poderá usar o botão de retomada  no volante de direção. Nesse caso, a velocidade definida anteriormente será usada em vez da velocidade atual.

#### Símbolos do Pilot Assist

Quando o Pilot Assist está ativo, seu nível de suporte é indicado por símbolos e gráficos na área de informações do motorista.

[1] A ativação de um dos recursos Pilot Assist ou limitador de velocidade desativa automaticamente o outro.

### 10.4.2.3. Desativação do Pilot Assist

Quando quiser parar de dirigir com o Pilot Assist, você pode desativá-lo manualmente. Há também situações em que o Pilot Assist é desativado automaticamente.

A desativação e a ativação do Pilot Assist são feitas da mesma forma. Basta puxar a haste do volante de direção do lado direito para baixo. Também é possível desativar o Pilot Assist ao frear.

Quando você desativa o Pilot Assist, toda a sua assistência é desligada. Isso inclui controle de distância e velocidade, além de assistência de direção.

#### Desativação do Pilot Assist usando a haste

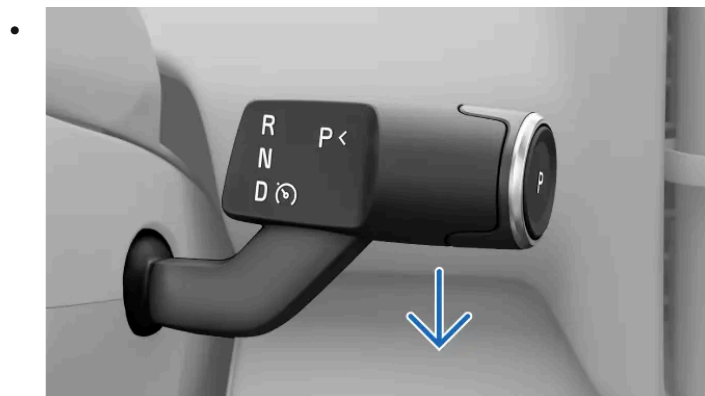

Puxe a haste do volante de direção do lado direito totalmente para baixo.

> A desativação é confirmada na área de informações do motorista.

#### Desativação por frenagem

- Pressione o pedal do freio para baixo.

> A desativação é confirmada na área de informações do motorista.

 **Nota**

### Desativação automática

O Pilot Assist tem várias limitações e só funciona se todas as condições necessárias forem atendidas. Se as condições de direção mudarem durante a viagem, o Pilot Assist poderá ser desativado automaticamente.

As situações em que o Pilot Assist pode ser desativado automaticamente incluem, entre outras::

- Você não estar dirigindo de forma ativa. Você deve ficar atento e manter as duas mãos no volante, mesmo que a assistência de direção esteja ativada.
- Você abrir uma porta ou desafivelar o cinto de segurança.
- Você mudar de marcha. O Pilot Assist só poderá ajudá-lo quando D estiver selecionado.
- Você acelerar manualmente e ultrapassar 150 km/h (90 mph).
- As condições da câmera ou do radar para o Pilot Assist não forem atendidas.

## 10.4.2.4. Ajuste da velocidade-alvo para o Pilot Assist

O Pilot Assist pode ajudá-lo a manter uma velocidade-alvo definida. É possível ajustar a velocidade-alvo com os botões de controle do volante de direção.



Quando estiver dirigindo com o Pilot Assist ativo, você poderá selecionar uma velocidade-alvo. Em seguida, o veículo gerencia a aceleração e a frenagem para atingir esse alvo e, ao mesmo tempo, se adapta ao tráfego ao redor.

Você pode ajustar a velocidade alvo definida pressionando os botões de ajuste da velocidade definida na área de controle do lado esquerdo do volante.

Ações de ajuste:

**Pressionar uma vez** Ajusta a velocidade alvo em 5 km/h ou 5 mph<sup>[1]</sup>.

**Pressionar e manter pressionado** Ajusta continuamente a velocidade-alvo definida em 1 km/h ou 1 mph, pressionando e mantendo pressionado o botão.

1. Ajuste o valor da velocidade definida com os botões  e  no volante de direção.

> Sua nova velocidade-alvo definida é exibida ao lado do velocímetro.

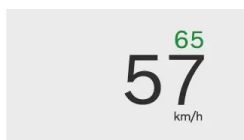

<sup>[1]</sup> A velocidade-alvo será padronizada para aumentos de velocidade que sejam divisíveis por cinco, como 25, 30 e 35.

## 10.4.2.5. Ativação e desativação da assistência de direção ao dirigir

A assistência de direção do Pilot Assist pode ser facilmente ativada ou desativada usando os botões do volante de direção. Isso permite que você a controle sem entrar nas configurações enquanto dirige.

A assistência de direção faz parte do Pilot Assist e só pode ser usada quando o Pilot Assist estiver ativo.

Se a assistência de direção não estiver disponível por algum motivo, como, por exemplo, devido à deterioração das marcações da pista, não será possível forçar sua ativação. No entanto, ao ativar a assistência de direção, ela será ligada automaticamente quando as condições necessárias forem atendidas.

### Nota

#### Perda temporária da assistência de direção

A disponibilidade da assistência de direção ativa depende das condições que você está enfrentando. Por exemplo, se você encontrar um trecho de rodovia com marcações desgastadas, o veículo poderá desativar temporariamente a assistência de direção. Se isso acontecer, você será notificado com vibrações no volante de direção.

1. Pressione o botão de assistência de direção  no volante de direção.
  - > A assistência de direção é ativada ou desativada.
    - Se ativada, a assistência de direção é ligada automaticamente quando as condições necessárias são atendidas.
    - Se desativada, o Pilot Assist permanecerá ligado, mas fornecerá principalmente velocidade e controle de distância.

---

## 10.4.2.6. Mudança de faixa com o Pilot Assist

O Pilot Assist pode fornecer assistência de direção durante mudanças de faixa em certas condições. Esse recurso do Pilot Assist é chamado de assistência de mudança de faixa.

O Pilot Assist fornece assistência de direção automaticamente durante suas mudanças de faixa se todas as condições forem atendidas.

Além das condições gerais para usar o Pilot Assist, as condições para mudanças de faixa assistidas incluem:

- Tanto a assistência de direção quanto a assistência de mudança de faixa são ativadas nas configurações do Pilot Assist.
- O Pilot Assist estar ativo.
- As condições para a assistência de direção serem atendidas.
- A situação do tráfego permitir uma mudança de faixa.
  - O veículo verifica se são atendidas as condições para uma mudança de faixa assistida, por exemplo, a faixa adjacente estar disponível. No entanto, a responsabilidade de avaliar e decidir se uma mudança de faixa pode ser feita com segurança, em última análise, recai sobre o motorista.

- Existem condições da rodovia e de direção que não fornecem ao veículo informações suficientes para que ele forneça assistência de direção durante uma mudança de faixa. Em tais situações, o motorista ainda pode realizar mudanças de faixa sem assistência. Isso desativa a assistência de direção até que as condições sejam atendidas novamente.

O status principal do Pilot Assist, incluindo as mudanças de faixa disponíveis, é mostrado abaixo do indicador de marcha.



A cor e a direção das setas são diferentes, dependendo da situação.

Se a área de informações do motorista estiver no modo surround, mudanças de faixa assistidas serão mostradas como animações.

Se a área de informações do motorista estiver no modo calmo, o status da mudança de faixa será comunicado por meio de símbolos.



Há mudança de faixa assistida disponível.



Uma mudança de faixa está em andamento. A seta indica a direção da mudança de faixa iniciada.



O assistente de mudança de faixa não está disponível e qualquer mudança de faixa em andamento é cancelada. Isso pode ocorrer se houver uma falha que afete sistemas críticos, como a assistência de direção. Ficar atento a todas as mensagens que possam vir a seguir.



#### **Aviso**

O assistente de mudança de faixa é um complemento às práticas de direção segura. Ele não reduz nem substitui a necessidade do motorista ficar atento e concentrado em dirigir com segurança. Dirija o veículo com a mesma atenção à segurança exigida por um veículo sem a capacidade de intervir.

1. Use o indicador de direção para iniciar a mudança de faixa.
- > O veículo reconhece que você quer mudar de faixa. Se as condições necessárias forem atendidas, o veículo começará a guiar sua direção durante a mudança de faixa.  
Os indicadores desligam automaticamente após a conclusão da mudança de faixa.

#### **Nota**

##### **Mantenha suas mãos no volante de direção**

Mantenha as duas mãos no volante de direção durante a mudança de faixa. Você é responsável por intervir, se necessário. Você pode ignorar a orientação do veículo freando, acelerando ou dirigindo a qualquer momento.

##### **Mudança de faixa interrompida**

A mudança de faixa pode ser interrompida se houver uma mudança nas condições ou na situação do tráfego. Isso é indicado na área de informações do motorista e a manobra é cancelada imediatamente. Assuma o controle total do veículo conforme necessário.

---

## 10.4.2.7. Ativação do Pilot Assist nas configurações

Você pode ativar ou desativar o Pilot Assist nas configurações. Quando ativado, ele pode ser ligado durante a condução.

1. Pressione o símbolo do veículo  na barra inferior e acesse **Configurações**.
2. Acesse **Condução** → **Suporte à condução**.
3. Selecione **Pilot Assist** como sua função padrão de suporte à condução..

---

## 10.4.2.8. Ajuste das configurações do Pilot Assist

Você pode ajustar ou alterar quais recursos estão ativados para o Pilot Assist nas configurações.

O Pilot Assist inclui vários recursos, alguns dos quais podem ser ativados, desativados ou personalizados nas configurações. Isso permite que você configure o Pilot Assist para o nível de suporte desejado.

As configurações personalizáveis incluem:

Assistência à direção	Orienta o movimento do volante de direção para posicionar corretamente o veículo na faixa.
Assistência à mudança de faixa	Fornece assistência de direção para mudanças de faixa. Mudanças de faixa disponíveis são indicadas pelo veículo, mas iniciadas pelo motorista.
Intervalo de tempo até o automóvel à frente	Ajuste o intervalo de tempo alvo para o veículo adiante. Dessa forma, você pode ajustar a distância para os veículos à sua frente.

### **Importante**

#### Alteração das configurações de suporte à condução

Certifique-se de entender como a alteração das configurações do veículo afeta seu comportamento. Isso é particularmente importante quando se trata de recursos que afetam o nível de assistência que o veículo pode oferecer.

1. Pressione o símbolo do veículo  na barra inferior e acesse **Configurações**.
2. Acesse **Condução** → **Suporte à condução**.
3. Personalize as configurações do Pilot Assist. O Pilot Assist deve estar selecionado como sua função padrão de suporte à condução para que as configurações sejam exibidas.

## 10.4.2.9. Condições e limitações do Pilot Assist

Para usar o Pilot Assist de forma segura, é importante estar ciente das limitações da função. Embora se trate de uma função avançada, existem condições e situações com que ela não pode lidar.

### Responsabilidade do motorista ao usar o Pilot Assist

A principal limitação do Pilot Assist sobre a qual você precisa estar ciente está relacionada à responsabilidade do motorista. Ao usar a função, você ainda deve conduzir o veículo, de forma ativa e atenta. Você é responsável por todas as tomadas de decisão, ações e respostas que fazem parte do ato de conduzir.

O Pilot Assist não conhece suas intenções nem as de outros motoristas. Ele não é capaz de antever nem identificar todas as situações potencialmente perigosas de que um motorista atento é capaz. É sua responsabilidade avaliar continuamente o desempenho do Pilot Assist e agir, se necessário. Desde que considere a entrada correta, você pode deixar que guie sua direção.

#### **Importante**

##### Condições de dirigibilidade

Avaliar o desempenho do Pilot Assist requer levar em consideração todas as condições de dirigibilidade, tráfego, climáticas e da estrada. Por exemplo, em caso de baixa visibilidade, pode ser necessário aumentar a distância em relação aos veículos à frente, em comparação com a distância mantida pelo Pilot Assist. O mesmo se aplica a manter uma velocidade que seja segura para as condições na estrada e de tráfego atuais.

##### Segurança e conveniência aprimoradas

Quando usado corretamente, o Pilot Assist pode aprimorar a segurança e reduzir o esforço ao conduzir. Em alguns casos, ele pode compensar erros do motorista, por exemplo, erros causados por lapsos de atenção ou distrações. Esse benefício potencial é um complemento às práticas de condução segura. Ele não reduz nem substitui a necessidade do motorista ficar atento e concentrado em dirigir com segurança.

##### Prontidão do motorista

O uso de recursos de manutenção de velocidade e distância pode resultar em períodos longos sem que você use os pedais. Entretanto, você deve permanecer preparado(a) e pronto(a) para frear ou acelerar por conta própria, se necessário. Evite mudar sua postura ao dirigir de formas que possam vir a atrasar seu tempo de resposta.

##### Mãos no volante

O Pilot Assist pode guiar sua direção, mas você ainda precisa manter as mãos no volante, assim como ao conduzir sem ajuda. Desde que você considere correta a contribuição de direção do Pilot Assist, você pode deixar que ele guie a sua direção.

##### Parada de emergência

O veículo pode iniciar uma parada controlada se o motorista não responder às solicitações para conduzir ativamente o veículo e manter as mãos no volante de direção. Durante a manobra de frenagem, o veículo utiliza todas as informações que coleta continuamente sobre o entorno para parar controladamente na faixa da estrada em que você se encontra. Ele também ativa o pisca alerta para alertar outros motoristas.

Você sempre pode anular a manobra de parada dirigindo, freando ou acelerando ativamente. Isso indica que você está novamente atento(a) e disponível para continuar a viagem.

## Faixa de velocidade do Pilot Assist

O Pilot Assist está disponível em diferentes velocidades, dependendo do contexto de ativação e uso.

- Você pode definir velocidades-alvo entre 30-150 km/h (20-90 mph).
- Ao seguir outro veículo, o Pilot Assist pode ficar ativo abaixo de 30 km/h (20 mph).
  - Em situações nas quais você estiver dirigindo lentamente atrás de outros veículos, como em uma fila de trânsito, será possível ativar o Pilot Assist mesmo dirigindo a uma velocidade inferior a 30 km/h (20 mph). Isso requer um veículo à frente cuja velocidade seu veículo possa igualar.<sup>[1]</sup>

## Ativação e disponibilidade

Várias condições devem ser atendidas para ativar o Pilot Assist. Elas podem estar relacionadas ao tráfego atual e às condições da estrada ou ao status de sistema do veículo. Algumas estão relacionadas a o veículo estar pronto para ser conduzido, como, por exemplo, o cinto de segurança afivelado e todas as portas trancadas. Outras estão relacionadas à situação atual de dirigibilidade, por exemplo, em uma velocidade dentro da faixa de velocidade do Pilot Assist. Se a ativação for impedida, o motivo específico normalmente é comunicado na área de informações do motorista.

## Acompanhamento dos veículos à frente

Uma das capacidades do Pilot Assist é adaptar a velocidade do veículo ao veículo da frente e manter uma certa distância em relação a ele. O comportamento e a capacidade do Pilot Assist de acompanhar o tráfego à frente dependem de vários fatores, como sua velocidade e a velocidade do veículo à frente.

Veículos muito lentos ou parados à sua frente podem fazer com que o Pilot Assist se comporte de maneira diferente, dependendo da situação e da sua velocidade:

- Se o Pilot Assist seguir um veículo que venha a parar, o Pilot Assist desacelera seu veículo até parar atrás do outro veículo.
- Se um veículo parado for detectado à sua frente, o Pilot Assist reduzirá a velocidade do seu veículo na tentativa de parar atrás do outro veículo.
  - Dependendo da sua velocidade de condução, o veículo pode não ser capaz de parar completamente atrás do veículo da frente. Você é sempre responsável por acompanhar o tráfego ao redor e dirigir o veículo de forma a lhe permitir reagir e controlá-lo com segurança.
- Ao dirigir em alta velocidade, os veículos parados à sua frente podem ser mal interpretados pelo Pilot Assist, como ao alcançar uma fila de trânsito parada. Em uma situação dessas, o Pilot Assist não considerará os veículos parados nem reduzirá a velocidade do seu veículo. Esteja sempre atento(a) e disponível para controlar seu veículo e frear quando necessário.



**Aviso**

### Veículos parados ou lentos à frente

Um veículo parado em sua faixa é um risco de colisão que requer que você aja freando ou desviando.<sup>[2]</sup>

- Em baixas velocidades, o Pilot Assist pode pausar ao seguir outro veículo se:
  - houver incerteza sobre o que foi detectado na frente ser um veículo parado ou outro objeto.<sup>[3]</sup>
  - o veículo à frente fizer uma curva e sair do seu caminho.
  - você dirigir seu veículo manualmente para fora de sua faixa atual.

## Status e sistema do veículo

O Pilot Assist depende da detecção e identificação precisas do tráfego circundante e das condições da rodovia. Isso inclui o uso de informações de câmeras, radares e outros sensores. O sistema de detecção não pode lidar com todas as condições de condução, tráfego, clima ou estrada. Leia as seções separadas do manual sobre os tipos de detecção, como eles funcionam e suas limitações para entender melhor como o desempenho do Pilot Assist pode ser afetado.

Vários recursos do Pilot Assist dependem de outros sistemas do veículo.

- Para adaptar a velocidade aos veículos à frente, o veículo usa uma combinação de detecção de câmera e radar. Consequentemente, as condições e limitações desses sistemas podem afetar a disponibilidade e o desempenho desse recurso.
- A assistência de direção só está disponível quando o veículo é capaz de identificar a própria posição na estrada através da detecção da câmera nas marcações da faixa.
  - Isso requer que a estrada esteja de acordo com algumas padrões.
  - As condições e limitações de detecção da câmera do veículo podem afetar a disponibilidade e o desempenho da assistência de direção.

### Importante

#### Defeitos do veículo

Certos defeitos do veículo podem afetar a disponibilidade dos recursos de suporte à condução. Verifique a visualização de status do veículo para os problemas indicados se o Pilot Assist estiver indisponível.

#### Alterações do veículo

Modificações, reparos e instalações de acessórios podem afetar negativamente ou limitar os recursos de suporte à condução. Há uma seção separada do manual com informações detalhadas sobre esse tópico.

## Outras condições e limitações

- O Pilot Assist foi projetado principalmente para ser usado ao dirigir em rodovias de superfície plana. Ele pode ter dificuldade em manter a distância correta dos veículos à frente em descidas íngremes.
- Não use o Pilot Assist ao dirigir com um reboque ou cargas pesadas.

[1] A velocidade alvo mais baixa do Pilot Assist é de 30 km/h (20 mph), mesmo que sua velocidade na ativação seja inferior a essa.

[2] Seu veículo ainda pode avisar do risco de colisão e realizar uma intervenção de segurança se você deixar de reagir a tempo. Isso pode ocorrer separadamente dos recursos do Pilot Assist.

[3] Por exemplo, obstáculos designados para incentivar a condução lenta.

## 10.5. Estacionamento assistido

Seu veículo tem vários recursos que o ajudam a estacionar, como orientação por meio de visualizações de câmeras e sensores. Saiba como usar os diferentes tipos de assistência.

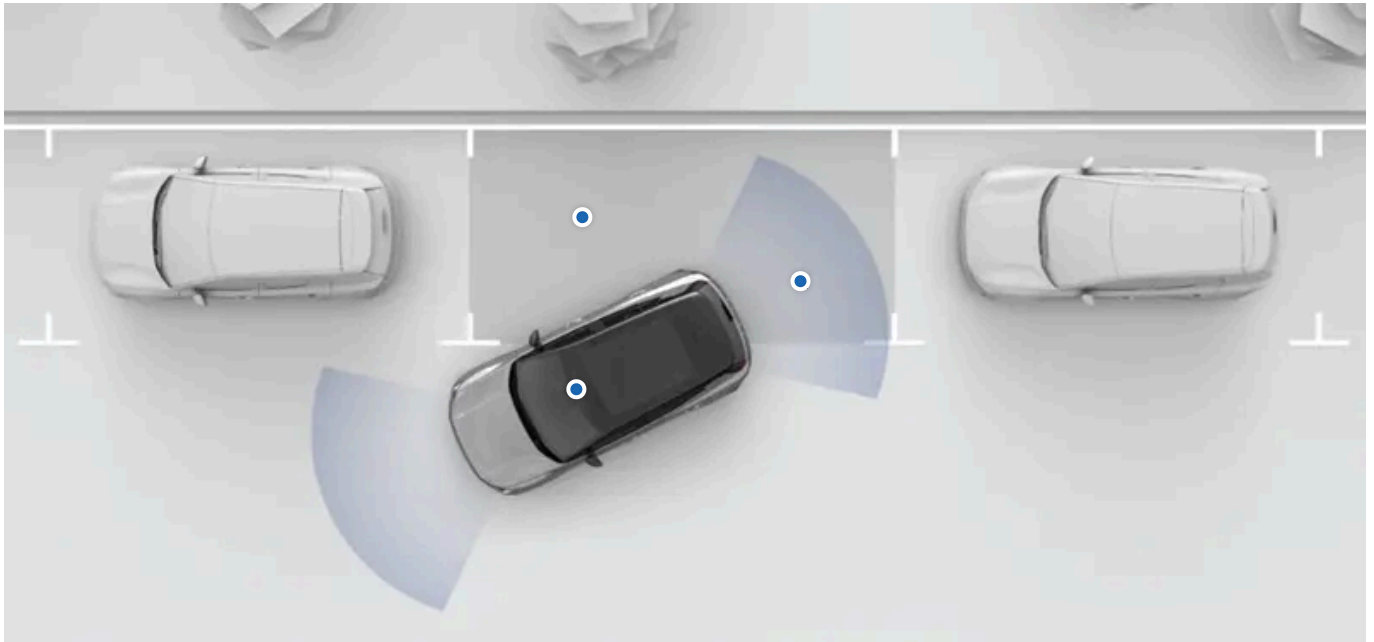

Os recursos de assistência de estacionamento do seu veículo estão disponíveis na visualização de estacionamento do visor. Na maioria dos casos, a visualização de estacionamento abre automaticamente quando você precisa dela, mas você também pode abri-la no visor.

Os seguintes recursos de assistência ao estacionamento estão disponíveis na visualização do estacionamento:

<b>Detecção de distância e obstáculos</b>	O veículo detecta os arredores usando vários sensores diferentes. Ele usa essas informações para lhe orientar com sons, imagens e avisos ao dirigir em baixas velocidades.
<b>Visualizações da câmera de estacionamento</b>	O veículo mostra o ambiente ao seu redor usando câmeras localizadas ao redor do veículo.
<b>Park Pilot Assist</b>	Esse recurso pode direcionar ativamente o veículo para dentro e para fora das vagas de estacionamento.
<b>Freio traseiro automático</b>	O veículo pode frear automaticamente se um obstáculo for detectado imediatamente atrás do veículo durante a marcha à ré em baixa velocidade.
<b>Cross Traffic Alert traseiro</b>	Esse recurso pode avisá-lo se o veículo detectar que o tráfego está prestes a cruzar seu caminho de ré.

**! Importante**

### Responsabilidade do motorista e conhecimento necessários

Os recursos de estacionamento assistido são projetados para tornar a direção mais confortável e segura, mas não reduzem a necessidade ou a responsabilidade do motorista de operar o veículo da forma mais segura possível. Certifique-se de ler todas as informações relacionadas a um recurso antes de usá-lo. A seção que trata da responsabilidade do motorista é uma leitura essencial para entender as capacidades e limitações dos recursos de assistência à condução do seu veículo.

Se encontrar algo que não esteja claro ou se tiver outras dúvidas, não hesite em entrar em contato com a concessionária Volvo.

**i Nota**

### Barra de reboque

Se tiver instalado uma barra de reboque em seu veículo, alguns dos recursos de assistência ao estacionamento poderão ser afetados ou ficar indisponíveis.

## 10.5.1. Visualização de estacionamento

A visualização de estacionamento contém informações da câmera e do sensor de estacionamento para ajudar a melhorar sua percepção dos arredores do veículo. Isso pode ser útil ao manobrar em velocidades baixas, como ao estacionar.

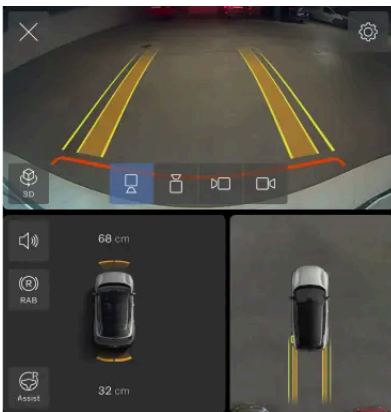

### Acesso à visualização de estacionamento

A visualização de estacionamento geralmente aparece automaticamente quando você reduz a velocidade para estacionar, mas às vezes é necessário abri-la manualmente. Localize o aplicativo **Câmera** na barra contextual para abrir a visualização do estacionamento.



A visualização de estacionamento fecha automaticamente quando você está estacionado ou dirigindo acima de uma determinada velocidade.

### Recursos na visualização de estacionamento

A visualização de estacionamento contém os seguintes recursos:

- Várias visualizações da câmera
- Detecção de distância e de obstáculos à frente e atrás
- Freio automático traseiro, que pode proporcionar frenagem automática para obstáculos durante a marcha a ré em baixas velocidades
- Alertas sobre o tráfego que passa atrás do veículo<sup>[1]</sup>

- Park Pilot Assist, que pode dirigir ativamente o veículo para dentro e para fora das vagas de estacionamento



Dica

### Silenciamento temporário

Você pode desativar os sons do suporte de estacionamento pressionando o botão de mudo  na visualização de estacionamento. Isso dura o resto do percurso.

### Ajuste do volume

Se você quiser alterar o volume dos sons do suporte de estacionamento, vá para as configurações de som.

### Verificação da marcha selecionada

A disponibilidade de determinados recursos pode depender da seleção da marcha.

## Visualizações das câmeras

Há várias visualizações de câmera para escolher na visualização de estacionamento.



3D

O veículo combina visualizações de câmera dianteira, traseira e laterais para mostrar o veículo em seus arredores.



Traseira

Uma câmera na parte traseira do veículo fornece a visualização traseira.



Dianteira

Uma câmera bem na frente do veículo fornece a visualização dianteira.



Lado esquerdo

Uma câmera no lado esquerdo do veículo fornece a visualização do lado esquerdo.



Lado direito

Uma câmera no lado direito do veículo fornece a visualização do lado direito.

## Visualização superior



A visualização superior mostra o veículo de cima.

## Ajuste da visualização 3D

Você pode ajustar a visualização 3D alterando o ângulo com os dedos. O ajuste da visualização pode facilitar a navegação entre diferentes ângulos e obter uma visão geral do veículo na visualização de estacionamento.



Dica

Você pode sempre atualizar a visualização pressionando o símbolo de visualização 3D. Isso permite que você retorne à visualização 3D padrão novamente.

## Detecção de obstáculos e distância

A visualização de estacionamento pode fornecer alertas visuais e sonoros se o veículo detectar algum obstáculo nas proximidades.

Esses alertas aumentam quanto mais próximo você estiver de um obstáculo detectado. A cor da indicação visual muda para vermelho e o som se intensifica.



Importante

### Responsabilidade do motorista

A detecção de obstáculos e distância é um complemento às práticas de condução segura. Isso não reduz a necessidade ou a responsabilidade do motorista de operar o veículo da forma mais segura possível.

O motorista é sempre responsável por prestar atenção aos arredores do veículo e garantir que seja seguro manobrá-lo.

### Limitações de detecção

Os recursos de detecção de obstáculos e distância do veículo têm limitações. Leia a seção separada que trata da detecção dos arredores do veículo e do tráfego antes de usar os recursos que dependem desses recursos.

[1] RCTA

## 10.5.2. Park Pilot Assist

O Park Pilot Assist pode ajudá-lo a manobrar dentro e fora das vagas de estacionamento.

Quando ativo, o Park Pilot Assist controla o veículo com alta precisão, permitindo que você estacione em vagas de estacionamento. Funciona tanto para estacionamento paralelo quanto perpendicular, bem como para sair de uma vaga de estacionamento em paralelo. O Park Pilot Assist controla a direção, a aceleração e a frenagem durante a manobra.



Importante

### Leia tudo

Leia todas as informações sobre a função antes de usá-la. É importante conhecer seu uso adequado e suas limitações.

### Detecção dos arredores

O Park Pilot Assist se baseia na capacidade do veículo de detectar o ambiente ao seu redor. Ele usa principalmente informações de câmeras e sensores de estacionamento.

## Estacionamento em uma vaga de estacionamento

Você pode usar o Park Pilot Assist durante o estacionamento paralelo e perpendicular. Quando você ativa o Park Pilot Assist, ele identifica os espaços disponíveis próximos ao veículo e os apresenta no visor. Depois de selecionar uma vaga para estacionar, supervise a manobra e siga todas as instruções fornecidas no visor.

## Saída de uma vaga de estacionamento

Você pode usar o Park Pilot Assist para sair de uma vaga de estacionamento paralela, se tiver usado o Park Pilot Assist para estacionar nesse local. Quando você ativa o Park Pilot Assist, o veículo sugere um trajeto de saída. Depois de confirmar o trajeto, supervise a manobra e siga todas as instruções fornecidas no visor.



### Aviso

#### Preste atenção

Ao usar o Park Pilot Assist, você deve manter o mesmo nível de atenção ao seu redor como se estivesse estacionando sem assistência. Assuma imediatamente o controle total do veículo, se necessário.

#### Responsabilidade do motorista

O motorista é sempre responsável por dirigir com segurança e de acordo com as regras e regulamentos de trânsito. O Park Pilot Assist não é um substituto para a atenção e o julgamento do motorista. Trata-se de um sistema complementar, sujeito a limitações técnicas, que visa apenas mitigar riscos e aumentar a segurança. Portanto, a condução continua sendo responsabilidade do motorista, que não deve confiar exclusivamente nesse recurso.

#### Limitações

O Park Pilot Assist não pode lidar com todas as condições de tráfego, clima e rodovia. Leia a seção separada do manual que trata da detecção dos arredores do veículo e do tráfego antes de usar os recursos que dependem desses recursos.

## Interrompimento do Park Pilot Assist

Você sempre pode interromper uma manobra em andamento. Dependendo de como você faz isso, o Park Pilot Assist pausa ou termina a manobra.

Há vários motivos para interromper uma manobra em andamento do Park Pilot Assist, como, por exemplo

- Você quer assumir o controle e concluir a manobra por conta própria.
- O posicionamento atual é bom e você não precisa que ele continue.
- Você deseja que ele pare por motivos de segurança.

Você pode sair do Park Pilot Assist de várias maneiras. Por exemplo, você pode:

- Pressione cancelar no visor.
- Comece a conduzir manualmente.
- Pressionar o pedal do acelerador ou do freio.
- Mude de marcha.

## Condições e limitações

O conteúdo deste manual representa o status do manual do usuário no momento da impressão e pode não ser totalmente válido em casos futuros. Para obter mais informações, consultar a nota de isenção de responsabilidade completa na primeira página.

Certos eventos e condições podem impedir a ativação ou interromper o Park Pilot Assist se ocorrerem durante a manobra. Os exemplos incluem:

- Um obstáculo for detectado no caminho do estacionamento.
- Uma câmera ficar escurecida.
- A abertura do porta-malas, do capô ou de uma porta.
- Os espelhos retrovisores estarem dobrados para dentro.
- O cinto de segurança do motorista não estar afivelado.

O Park Pilot Assist pode retomar a manobra quando a condição não for mais aplicável. Você também pode optar por sair do Park Pilot Assist e concluir a manobra sem usá-lo.

 **Nota**

**Barra de reboque**

Se você tiver uma barra de reboque instalada, alguns dos recursos de assistência ao estacionamento poderão ser afetados ou ficar indisponíveis.

## 10.5.2.1. Estacionamento com o Park Pilot Assist

Você pode ativar o Park Pilot Assist na visualização de estacionamento. Ele é capaz de estacionar em paralelo e perpendicularmente.

A visualização de estacionamento geralmente aparece automaticamente quando você reduz a velocidade para estacionar, mas às vezes é necessário abri-la manualmente. Localize o aplicativo **Câmera** na barra contextual para abrir a visualização do estacionamento.



 **Importante**

**Antes de usar o Park Pilot Assist**

Leia atentamente tudo sobre o Park Pilot Assist neste manual antes de usá-lo pela primeira vez. Compreender seus recursos e limitações é importante para o uso seguro.

**Avaliação da situação**

Certifique-se de que a situação e as condições do tráfego sejam adequadas para a ativação.

1. Na visualização de estacionamento, pressione o botão do Park Pilot Assist.



- > O veículo começa a procurar vagas de estacionamento disponíveis.

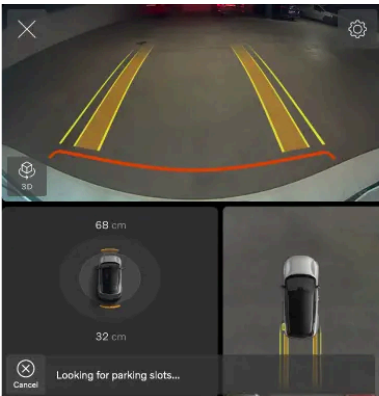

2. Conduza devagar para procurar continuamente por espaços disponíveis.

- > Quando o veículo identifica uma vaga de estacionamento disponível, ela é destacada no visor. O veículo é capaz de identificar vários espaços ao mesmo tempo.

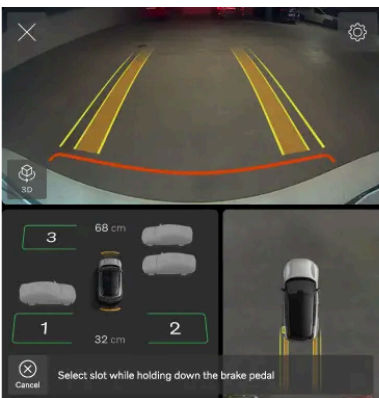

3. Selecione qualquer um dos espaços destacados para estacionar ali.



- > O veículo inicia a manobra de estacionamento. Siga todas as instruções no visor.

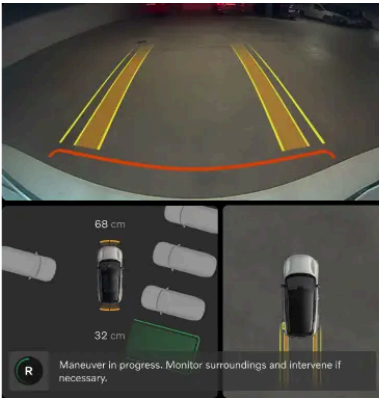

**Aviso**

Enquanto o Park Pilot Assist estiver ativo

Preste atenção aos arredores e assumo o controle do veículo, se necessário.

4. O veículo confirma quando concluiu a manobra.

## 10.5.2.2. Saída de uma vaga de estacionamento usando o Park Pilot Assist

Você pode ativar o Park Pilot Assist na visualização de estacionamento. Ele é capaz de manobrar o veículo para fora de uma vaga de estacionamento quando você está estacionado em paralelo, se você tiver usado o Park Pilot Assist para estacionar nesse local.

A visualização de estacionamento geralmente aparece automaticamente quando você reduz a velocidade para estacionar, mas às vezes é necessário abri-la manualmente. Localize o aplicativo **Câmera** na barra contextual para abrir a visualização do estacionamento.



**Importante**

Antes de usar o Park Pilot Assist

Leia atentamente tudo sobre o Park Pilot Assist neste manual antes de usá-lo pela primeira vez. Compreender seus recursos e limitações é importante para o uso seguro.

Avaliação da situação

Certifique-se de que a situação e as condições do tráfego sejam adequadas para a ativação.

1. Na visualização de estacionamento, pressione o botão do Park Pilot Assist.



- > O veículo começa a procurar um trajeto de saída.  
Quando um trajeto é identificado, ele é destacado no visor.

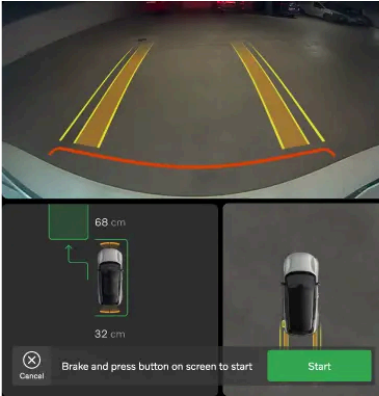

2. Para confirmar o trajeto e iniciar a manobra, pressione o botão **Iniciar** no visor.

- > O veículo inicia a manobra de estacionamento. Siga todas as instruções no visor.

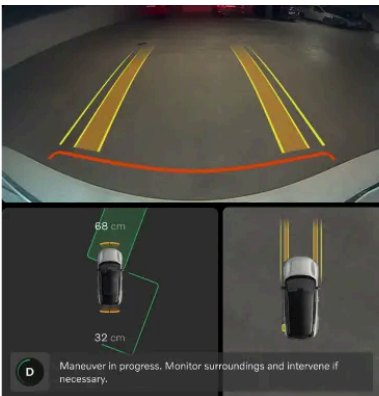

**Aviso**

Enquanto o Park Pilot Assist estiver ativo

Preste atenção aos arredores e assumo o controle do veículo, se necessário.

3. O veículo confirma quando concluiu a manobra.

## 11. Cenários e recomendações de condução

Às vezes, as condições que você enfrenta afetam como você pode e deve usar seu veículo. Conhecer as capacidades do veículo e como você pode se adaptar à situação pode ter um impacto significativo no resultado. Os benefícios vão de evitar perigos imediatos a obter o máximo em termos de desempenho do seu veículo.



Esta seção do manual cobre cenários de condução específicos. Isso inclui preparar-se para uma viagem longa, entrar na água e dirigir em estradas com gelo. Explorar esta seção pode dar uma boa ideia de quais recursos e práticas podem lhe apoiar em condições exigentes.

---

### 11.1. Condições frias

Dirigir em condições frias pode ser complicado. Exige preparações diferentes e uma maneira diferente de dirigir do que em um clima mais quente.

Ao conduzir em condições frias, há vários fatores a levar em consideração. Desde consumo de energia e integridade da bateria até um clima confortável e diferentes aspectos sobre segurança. Certifique-se de se familiarizar com as implicações desse modo de conduzir, além da legislação e regulamentações aplicáveis.

#### Visibilidade

Em condições de frio, gelo e condensação podem obstruir a visibilidade. Seu veículo é equipado com desembaçadores, um para-brisa traseiro aquecido e espelhos retrovisores aquecidos para evitar que isso aconteça.

#### Autonomia

A bateria do seu veículo pode ser afetada negativamente por temperaturas frias. Quando a bateria do veículo está fria, um floco de neve ❄ é exibido ao lado da porcentagem da bateria. Isso indica que a capacidade de carga e a autonomia da bateria estão reduzidas em comparação com condições normais. Você pode evitar isso sempre carregando seu veículo enquanto ele estiver estacionado, o que pode ser especialmente útil se você estiver estacionando em clima frio.

## Manutenção

### Nota

Quando a temperatura cai, a pressão do pneu diminui. Lembre-se de verificar a pressão dos pneus regularmente e ajustá-la conforme necessário.

### Importante

#### Limpeza na frente dos radares

Se você encontrar sujeira, neve ou gelo, ou se o veículo indicar que um radar está bloqueado, você deve resolver o assunto o mais rápido possível. Sempre limpe e libere uma área grande em torno dos radares para disponibilizar todo o seu campo de visão.

## Estacionamento em clima frio

Quando a bateria está fria, o veículo reduz temporariamente o desempenho da bateria até que ela se aqueça. Conduzir o veículo em estado de desempenho reduzido não prejudica a bateria.

Para evitar o desempenho temporariamente reduzido resultante da bateria fria, conecte o veículo para carregamento e ative o pré-condicionamento antes da viagem. O veículo então aquecerá a bateria sem afetar o desempenho e a autonomia disponível.

Em temperaturas abaixo de -30 °C (-22 °F), evite deixar o veículo estacionado sem carregar por mais de 24 horas.

## 11.1.1. Recomendações para condução no inverno

Há alguns itens dos quais você deve estar ciente ao conduzir na neve e no gelo. Eis algumas dicas e recomendações para uma condução mais segura e maior eficácia do sistema do veículo.

### Preparativos para conduzir em condições de inverno

- O clima frio é mais exigente para a bateria e pode resultar em desempenho temporariamente reduzido. Para um melhor desempenho da bateria, realize o pré-condicionamento do veículo antes de conduzi-lo.
- Use fluido do lavador com anticongelante para evitar a formação de gelo no reservatório do fluido do lavador.
- A Volvo recomenda usar pneus de inverno quando houver risco de neve ou gelo.

 **Nota**

Em algumas regiões, os pneus de inverno são obrigatórios por lei. No entanto, tenha em mente que nem todos os países permitem pneus cravados.

## Recomendações para conduzir em condições de inverno

Rodovias com neve e gelo exigem condução cautelosa diferente da condução em rodovias secas. Há uma série de precauções a serem tomadas que ajudarão você a conduzir com mais segurança. Por exemplo:

- Remova toda a neve do veículo antes de começar a conduzir, tanto para o seu próprio bem quanto para o de outros usuários da rodovia. Preste atenção especial às áreas de sensores, luzes, teto e capô.
- Evite movimentos bruscos do volante, aceleração forte ou frenagens bruscas, pois podem causar a perda de aderência do veículo.
- Desligue o One pedal drive ou use a configuração mais baixa do One pedal drive.
- Mantenha uma distância segura do veículo à frente, pois você provavelmente precisará de uma distância de frenagem maior.
- Lembre-se que mesmo que o sol derreta a neve e o gelo, ainda pode estar escorregadio.
- Mesmo quando outras rodovias não estão congeladas, pontes ainda podem ser perigosas.
- Neve e gelo podem se acumular dentro dos para-lamas, o que pode afetar a direção. Verifique regularmente e remova qualquer neve, gelo ou detritos.
- A capacidade de frenagem pode ser afetada negativamente se neve e gelo se acumularem no sistema de freios. Verifique regularmente se os freios estão funcionando corretamente. Entretanto, só o faça de forma segura e cautelosa.
- Eventualmente, pode ser uma boa ideia usar correntes para neve. No entanto, certifique-se de ler as instruções sobre como usá-las de forma segura e eficaz.

 **Aviso**

Evite estacionar em locais inclinados durante o inverno. Os pneus podem perder tração, mesmo que o freio de estacionamento esteja acionado. É sempre sua responsabilidade estacionar de forma segura.

 **Dica**

É boa ideia praticar a condução em superfícies escorregadias sob condições controladas para aprender como o veículo reage. Visite uma área circular de teste se você tiver acesso a uma.

## 11.2. Recomendações sobre conduzir na água

Ao conduzir na água, existem limitações importantes a considerar sobre a profundidade da água e a velocidade de condução.

 **Importante**

A Volvo recomenda que a condução na água seja feita com muito cuidado e evitada sempre que possível. Pode ser difícil avaliar com precisão a profundidade da água e a força da corrente. O motorista é sempre responsável por conduzir de maneira segura e em conformidade com todas as regras de trânsito aplicáveis.

- Se possível, verifique a profundidade da água antes de começar a dirigir. Só tente dirigir se tiver certeza de ser rasa o suficiente para atravessar com segurança.
- O nível de água mais alto recomendado para atravessar é até o fundo da parte inferior da carroceria.
- Limite sua velocidade ao ritmo de passeio.
- Evite atravessar em correntes fortes, especialmente se a água for profunda o suficiente para arriscar passar por cima do veículo.
- O tráfego no sentido contrário pode fazer com que as ondas aumentem a altura de alcance da água.
- Se possível, evite parar quando estiver na água. Continue conduzindo com cuidado para fora dela, para frente ou para trás.
- Evite conduzir em água salgada, pois isso pode causar corrosão.

 **Aviso**

#### Freios molhados

A distância de parada do veículo será maior se os discos de freio estiverem molhados. Conduzir na água expõe os discos de freio à água e, possivelmente, à lama ou outros sedimentos. Depois de atravessar a água, faça uma manobra de frenagem brusca com segurança para remover a sujeira e a água dos freios. Acionar os discos de freio ao conduzir faz com que esquentem e sequem.

## 11.3. Preparativos para uma viagem longa

Antes de partir para uma viagem longa, existem alguns itens que valem ser verificados.

- Certifique-se de que os freios estejam funcionando como devem.
- Verifique a banda de rodagem e a pressão dos pneus. Em caso de risco de pistas com neve ou gelo, mude para pneus de inverno.
- Certifique-se de que os limpadores estejam em bom estado e troque-os, se necessário.
- Complete o fluido do lavador.
- Carregue o veículo até o nível da bateria necessário para a primeira etapa da viagem. É uma boa ideia procurar estações de carregamento disponíveis ao longo do percurso planejado.
- Certifique-se de que o equipamento útil esteja no lugar, como cabos de carregamento, jogo de reparo de punção, kit de primeiros socorros, triângulo de aviso e colete refletivo.
- Se você planeja visitar uma região que usa diferentes unidades de medida, como milhas ou quilômetros por hora, pode alterar as configurações de unidade do veículo.
- Se estiver se dirigindo para uma região com outras leis de trânsito, certifique-se de que o veículo esteja equipado conforme exigido e leia sobre as regras que diferem das regras com as quais você está habituado(a).

- Áreas remotas podem ter conexão ruim ou nenhuma conexão com a Internet. Se estiver nos seus planos conduzir nessas áreas, baixe os mapas necessários no aplicativo de navegação para poder usá-los quando o veículo estiver off-line.

---

## 11.4. Estacionamento de longa duração

Siga as recomendações para estacionamento de longa duração quando seu veículo precisar ficar fora do uso por mais de um mês. Lembre-se de verificar o veículo regularmente quando ele estiver estacionado.

### Preparações para o estacionamento de longa duração

- Ao deixar o veículo estacionado por mais de um mês, o nível da bateria recomendado é de 40-60%. Use ou carregue o veículo para alcançar o nível recomendado.
- Se for deixar o veículo estacionado por mais de três meses, é recomendável mantê-lo conectado à tomada, mas definir o limite de carregamento da bateria para 50%. Isso é para uma melhor integridade da bateria.
- Verifique e ajuste a pressão dos pneus. A pressão recomendada durante o estacionamento de longa duração é de 330 kPa (48 PSI).
- Escolha um local fresco e sombreado. O recomendável é um ambiente com condições controladas e consistentes.

### Durante o estacionamento de longa duração

Verifique regularmente:

- O estado de carga e se o carregamento está funcionando corretamente
- A pressão dos pneus



Dica

Como manter o veículo atualizado

Durante períodos em que o veículo não for utilizado, habitue-se a verificar e instalar atualizações de software.

### Após o estacionamento de longa duração

- Antes de conduzir o veículo, certifique-se de que todos os controles e funções centrais estejam funcionando corretamente, por exemplo, os freios.
- Instale as atualizações de software disponíveis.

## 12. Armazenamento, arrumação e rebocamento

Seu veículo foi projetado para transportar pessoas, bem como bagagem e outras cargas. Informe-se sobre as capacidades de armazenamento e rebocamento do veículo.



O espaço para armazenamento sob o capô pode ser usado para armazenar itens, tais como um jogo de reparo de punção.

O compartimento de passageiros e o porta-malas do seu veículo têm várias áreas para guardar itens de diferentes formas e tamanhos com segurança. O porta-malas pode ser expandido para criar mais espaço para cargas maiores.

Você também pode usar o teto para transportar cargas pesadas e, com uma barra de reboque, pode prender um reboque.

### **Aviso**

É importante armazenar objetos corretamente, mesmo itens pequenos. Objetos que não são armazenados com segurança podem ser perigosos em caso de frenagem súbita ou colisão.

Adicionar carga ao veículo altera o peso do veículo e as propriedades de controle de direção. Consulte sempre os regulamentos e diretrizes de peso permitido do veículo.

Antes de rebocar um reboque, certifique-se de que todos os conectores e acessórios de segurança estejam presos. Além disso, certifique-se de seguir as regulamentações locais referentes a reboque.

### **Importante**

Transportar cargas no teto pode interferir nos sensores do veículo.

### 12.1. Armazenamento do compartimento de passageiros

O conteúdo deste manual representa o status do manual do usuário no momento da impressão e pode não ser totalmente válido em casos futuros. Para obter mais informações, consultar a nota de isenção de responsabilidade completa na primeira página.

Encontre os locais de armazenamento no compartimento de passageiros.



- ① Compartimentos de armazenamento no painel da porta.
- ② Bolsos nos encostos dos assentos dianteiros.
- ③ Console de túnel entre os dois assentos dianteiros.
- ④ Espaço sob o visor.
- ⑤ Porta-luvas.

O console de túnel tem vários pequenos espaços utilitários e de armazenamento. Isso inclui uma bandeja do porta-copos retrátil.

**i** Nota

### Como usar o porta-copos

Para acessar o porta-copos, empurre a seção dianteira inferior do apoio do braço central e solte-a. O porta-copos deslizará totalmente para fora.

A bandeja do porta-copos deve ser manuseada com cuidado para não danificá-la. Você precisa deslizá-la para trás, uma divisão de copo por vez. Não tente forçar a bandeja para trás em um único movimento.

## 12.1.1. Porta-luvas

Armazene no porta-luvas os itens que você não precisa imediatamente.

Em caso de frenagem brusca ou colisão, itens soltos podem ser perigosos. O porta-luvas é útil para armazenar itens pequenos de forma segura e protegida.

O porta-luvas está localizado no meio do painel.

## Abertura do porta-luvas

É possível abrir o porta-luvas pelo visor. Pressione o símbolo do veículo na barra inferior  e acesse **Configurações** → **Controles** → **Mais**.

### Dica

Também é possível abrir o porta-luvas por meio da visualização **Contr. rápidos**.

## Travamento do porta-luvas

Você pode travar o porta-luvas com um PIN através do visor.

### Nota

Se você esquecer o PIN para destrancar o porta-luvas, ele poderá ser redefinido.

## 12.1.1.1. Travamento do porta-luvas

Talvez você queira trancar temporariamente o porta-luvas para quando estiver fora do veículo.

Você pode trancar o porta-luvas com um código PIN por meio do visor. O PIN será desativado depois que você destrancar o porta-luvas. Certifique-se de criar um novo PIN sempre que quiser trancar o porta-luvas novamente.

1. Pressione o símbolo do veículo  na barra inferior e acesse **Configurações**.
2. Acesse **Controles** → **Travamento** → **Trava do porta-luvas**.
3. Pressione **Travar**.
4. Digite seu PIN de quatro dígitos.
5. Digite o mesmo PIN de quatro dígitos novamente para confirmá-lo.

Para destrancar o porta-luvas, pressione o símbolo do veículo na barra inferior , acesse **Configurações** → **Controles** → **Mais** e digite seu PIN.

### Dica

Também é possível destrancar o porta-luvas por meio da visualização **Contr. rápidos**.

## Esqueci meu PIN

Se você esquecer o PIN para destravar o porta-luvas, poderá redefini-lo por meio do aplicativo móvel do seu veículo. Siga as instruções mostradas no aplicativo.

## 12.2. Espaço e armazenamento no porta-malas

O porta-malas pode ser configurado para acomodar cargas de diferentes formas e tamanhos.

É possível adaptar o porta-malas de diferentes maneiras e expandi-lo para criar um espaço de carga maior. Isso pode ser útil para armazenar itens maiores.



- 1 Prateleira de encomendas.
- 2 Assentos traseiros rebatíveis.
- 3 Compartimento de carga.

Rebater os assentos traseiros é ideal para carregar objetos grandes. Instale uma rede de proteção ao fazer isso para impedir a entrada de objetos no compartimento do passageiro dianteiro.

### Dica

#### Ajuste da altura da abertura do porta-malas

É possível ajustar o grau de abertura da porta do porta-malas. Isso pode ser útil quando você estiver estacionado em locais com teto baixo, como uma garagem, e quiser reduzir a altura da abertura do porta-malas. Você também pode aumentar a altura de abertura do porta-malas para ter gerado espaço para acessar o porta-malas.

## Armazenamento seguro da carga

O conteúdo deste manual representa o status do manual do usuário no momento da impressão e pode não ser totalmente válido em casos futuros. Para obter mais informações, consultar a nota de isenção de responsabilidade completa na primeira página.

Você também pode encontrar opções para acondicionar a carga com segurança, como olhais de retenção de carga e ganchos para sacolas. Esses recursos são úteis para garantir que a carga não se mova pelo porta-malas enquanto você estiver dirigindo.

---

## 12.2.1. Prateleira de encomendas

Use a prateleira de encomendas para ocultar da visão itens no porta-malas.

A prateleira de encomendas é fixada por duas dobradiças na parte traseira, perto dos assentos traseiros, e por dois cabos na parte dianteira. Os cabos são presos em pontos de fixação na tampa do porta-malas.

Remova a prateleira de encomendas para criar mais espaço ou acessar mais facilmente o interior traseiro do veículo.

### **Importante**

- Não coloque nada na prateleira de encomendas. Em caso de frenagem brusca ou colisão, objetos soltos podem se mover abruptamente e causar ferimentos.
- Lembre-se de que objetos grandes armazenados no veículo podem reduzir sua visibilidade ao dirigir.
- Não deixe a prateleira de encomendas no veículo se ela não estiver devidamente presa.
- Ao inclinar os assentos traseiros, primeiro remova a prateleira de encomendas.
- Ao colocar objetos altos no porta-malas, é melhor remover a prateleira de encomendas. Isso ocorre porque a prateleira é fixada na tampa do porta-malas e fica plana quando a tampa está fechada. Se um objeto alto ficar no caminho da prateleira de encomendas, ele poderá danificar a prateleira.

### **Aviso**

#### Contenção infantil

Tome cuidado para manter a prateleira de encomendas e os objetos no porta-malas afastados das cintas superiores da contenção infantil. O contato com as cintas pode causar danos. Nunca use a contenção infantil se as cintas superiores estiverem danificadas de alguma forma. Ao usar uma contenção infantil nos assentos traseiros, remova a prateleira de encomendas ou desacople-a e mantenha-a guardada na área de carga. Além disso, proteja todos os objetos no porta-malas.

---

### 12.2.1.1. Remoção da prateleira de encomendas

A prateleira de encomendas pode ser removida para proporcionar mais espaço no porta-malas.



Há dois pontos de fixação na própria prateleira de encomendas e dois na tampa do porta-malas. Quando a prateleira de encomendas é fixada, os cabos passam entre os pontos de fixação na prateleira de encomendas e na tampa do porta-malas.

Os cabos têm laços em cada extremidade que você prende nos pontos de fixação da tampa do porta-malas.



1. Desconecte cada cabo dos pontos de fixação da tampa do porta-malas.
  - > A prateleira está solta, mas permanece plana na mesma posição.
2. Levante a prateleira das dobradiças na parte de trás, perto dos assentos traseiros.
3. Mova cuidadosamente a prateleira de encomendas em sua direção até que ela seja completamente removida do porta-malas.
4. Guarde a prateleira de encomendas removida em algum lugar onde não seja danificada nem atrapalhe outras pessoas.

**i Nota**

Lembre-se de que objetos grandes armazenados no porta-malas podem reduzir sua visibilidade ao conduzir.

## 12.2.2. Remoção da tampa do compartimento de carga

É possível aumentar o espaço do porta-malas e acessar o compartimento de carga com mais facilidade removendo a escotilha de carga.

A remoção da tampa do compartimento de carga permite aumentar o espaço do porta-malas.

Retire todos os itens do porta-malas e estenda a tampa do porta-malas até a altura máxima. Isso garante que nada ficará no caminho quando você remover a tampa do compartimento de carga.

1. Segure a alça da tampa. Ela está localizada no meio da escotilha de carga, próximo à borda externa.
2. Puxe a escotilha para cima.  
> A tampa está aberta e apoiada em suas dobradiças.
3. Acesse o compartimento de carga e empurre a tampa do compartimento de carga para cima, perto das dobradiças.



Guia ilustrativo para a remoção da tampa do compartimento de carga.

- > A tampa do compartimento de carga é levantado das dobradiças.
4. Quando a tampa do compartimento de carga estiver livre das dobradiças e totalmente solta, puxe-a para fora do porta-malas.

Coloque a tampa do compartimento de carga em um local onde ela não possa ser danificada ou cair.

---

## 12.2.3. Armazenamento de carga no porta-malas

O porta-malas tem várias opções para guardar itens. Isso pode ser útil para garantir que a carga não se mova pelo porta-malas enquanto você estiver conduzindo.

O porta-malas tem vários recursos para ajudar a guardar itens. Entre eles:

- Olhais de retenção de carga nos quatro cantos inferiores do porta-malas para prender com segurança os objetos com correias.

O conteúdo deste manual representa o status do manual do usuário no momento da impressão e pode não ser totalmente válido em casos futuros. Para obter mais informações, consultar a nota de isenção de responsabilidade completa na primeira página.

- Ganchos para sacolas para impedir que as sacolas de compras caiam. Eles estão localizados nos painéis laterais.
- Compartimento de carga sob o assoalho do porta-malas para guardar itens.



Os olhais de retenção de carga estão localizados nos quatro cantos do porta-malas. Você pode usar os olhais de retenção de carga para prender as correias e proteger a carga no porta-malas.

 **Dica**

Você pode encontrar uma tomada de 12 V no lado direito do porta-malas. Ela pode ser útil para alimentar vários dispositivos elétricos, como uma caixa térmica.

### 12.2.3.1. Acesso ao compartimento de carga

É possível acessar uma área de armazenamento sob o assoalho do porta-malas.

A escotilha do compartimento de carga pode ser levantada para armazenar e proteger itens frágeis no compartimento de carga.

Certifique-se de que você pode abrir a escotilha do compartimento de carga removendo quaisquer obstruções.

1. Segure a alça da tampa. Ela está localizada no meio da escotilha de carga, próximo à borda externa.
2. Puxe a escotilha para cima.

## 12.3. Armazenamento sob o capô

Além do porta-malas, há um espaço para armazenamento sob o capô.

Exemplos de itens que podem ser armazenados na área de carga dianteira incluem o triângulo de aviso do veículo, o jogo de ferramentas, o olhal de reboque e o jogo de reparo de punção.

## 12.4. Rebocamento de um reboque

A barra de reboque permite rebocar um reboque com seu veículo. Certifique-se de se familiarizar com os recursos de reboque e quaisquer questões de segurança relevantes.

Antes de realizar o rebocamento, considere como isso afeta sua jornada. Faça uma avaliação completa com base nas capacidades do seu veículo.

- Lembre-se de que o desempenho do veículo é diferente com peso adicionado na parte traseira. Isso afeta tanto a manobrabilidade quanto o consumo de energia. Espere uma redução notável na autonomia ao realizar o rebocamento de um reboque.
- Use apenas reboques em boas condições de funcionamento em conformidade com os regulamentos locais.
- Certifique-se de ler a seção separada do manual que cobre recomendações sobre carregamento.

### Nota

#### Recursos de software conectados à sua barra de reboque

Certifique-se de que a barra de reboque esteja instalada corretamente.

Se a barra de reboque tiver sido instalada após a compra do veículo, pode ser necessária uma atualização do sistema para que os recursos de reboque funcionem. Entre em contato com uma oficina Volvo autorizada para atualizar o software.

#### Pesos máximos permitidos do reboque

Os pesos máximos permitidos do reboque declarados são os permitidos pela Volvo. Os regulamentos nacionais de veículos podem limitar ainda mais os pesos e as velocidades permitidos do reboque. Sua barra de reboque pode ser certificada para um peso de reboque superior ao que o veículo pode efetivamente rebocar.

#### Preparações para o rebocamento

1. Aumente a pressão dos pneus para a pressão recomendada para uma carga total. Isso se aplica independentemente do peso do reboque.

#### Condução com reboque

2. Leia atentamente as recomendações para conduzir com reboque antes de começar a conduzir.

## **Importante**

### Durante a condução

- Mantenha uma velocidade baixa se tiver um reboque e estiver em uma subida longa e íngreme.
- Evite conduzir com um reboque em inclinações superiores a 12%.
- A carga adicional aumenta o risco de superaquecimento, que será indicado na área de informações ao motorista do visor. Siga qualquer instrução mostrada.
- Evite estacionar em uma inclinação, se possível. O peso extra do reboque pode afetar a capacidade do freio de estacionamento de conter o veículo com segurança. Se não puder evitar estacionar em um local inclinado, certifique-se de bloquear as rodas<sup>[1]</sup> por precaução.

### Serpentear

Serpentear é um fenômeno que pode ocorrer ao realizar o rebocamento de um reboque. Ele faz com que o veículo e o reboque ressoem em um movimento lateral, que pode aumentar rapidamente e ocasionar perda de controle. O movimento de serpentear ocorre principalmente em altas velocidades, especialmente se a carga do reboque for muito pesada ou mal distribuída. O veículo monitora continuamente seu movimento e pode intervir para ajudar o motorista a recuperar o controle se detectar o movimento de serpentear.

Fatores que introduzem o movimento lateral podem desencadear o fenômeno serpentear. Por exemplo:

- Rajadas repentinas e ventos laterais fortes.
- Superfícies irregulares da rodovia.
- Movimentos radicais do volante de direção de um lado para o outro.

### Assistência à estabilidade do reboque

O sistema de controle de estabilidade<sup>[2]</sup> intervém se detectar um movimento de serpentear ao realizar o rebocamento de um reboque. O sistema cronometra com precisão as ações de frenagem individuais das rodas dianteiras para mitigar o fenômeno de serpentear. Isso geralmente é suficiente para ajudar o motorista a estabilizar o veículo e o reboque. Quando o sistema intervém para suprimir o movimento de serpentear, o símbolo do controle de estabilidade eletrônico pisca no visor do motorista.



Símbolo do controle de estabilidade eletrônico

### Intervenções e avisos ao dar marcha à ré

O veículo pode frear automaticamente para impedir uma colisão ao dar ré se detectar um obstáculo ou cruzar o tráfego atrás do veículo. As intervenções e os avisos, durante a marcha à ré, são desativados ao rebocar um trailer.

<sup>[1]</sup> Se você não tiver calços de roda, poderá usar pedras grandes ou blocos de madeira.

<sup>[2]</sup> Controle de estabilidade eletrônico (ESC)

## 12.5. Recomendações para a carga

O carregamento correto é importante para a segurança e o desempenho do seu veículo na rodovia.

### Carga em termos gerais

O peso e o posicionamento da carga afetam o centro de gravidade, o manuseio e o desempenho do veículo.



**Aviso**

#### Cargas não protegidas

Um objeto solto pesando 20 kg (44 lb) pode, em uma colisão frontal a uma velocidade de 50 km/h (30 mph), sofrer o impacto de um objeto pesando 1.000 kg (2.200 lb). Siga sempre as recomendações de carga para reduzir o risco de danos materiais ou ferimentos pessoais.

- Coloque cargas pesadas o mais baixo possível.
- Sempre prenda a carga nos olhais de retenção de carga com cintas ou amarrações de tecido. Do contrário, a carga pode se deslocar durante uma frenagem brusca ou curvas fechadas. Isso é particularmente importante se os bancos traseiros estiverem inclinados.
- Não guarde a carga em local onde possa obstruir o acionamento do airbag. Se a carga empilhada exceder a borda superior dos vidros, certifique-se de deixar pelo menos 10 cm (4 polegadas) de espaço livre entre o vidro e a carga. Do contrário, a proteção pretendida da cortina inflável, que fica escondida atrás dos painéis acima dos vidros, pode ficar comprometida.
- Cumpra sempre as especificações do veículo quanto ao peso e à carga máxima permitida.
- Ao carregar o porta-malas, posicione a carga firmemente contra os encostos dos bancos traseiros.
- Evite colocar a carga contra a parte de trás dos assentos dianteiros. Isso pode comprometer a eficácia da proteção contra efeito chicote do assento dianteiro.
- Cubra todos os cantos, protuberâncias e bordas afiadas.
- Certifique-se de que toda a carga esteja presa pela viagem inteira. Você precisa verificar e reapertar regularmente as cintas, pois a carga pode se mover no trajeto.
- Remova a carga que você não precisa mais manter no veículo. Reduzir o peso geral do veículo melhora o desempenho e a autonomia.



**Dica**

#### Expansão da capacidade de armazenamento

Para obter um armazenamento espaçoso, remova a prateleira de encomendas e incline os assentos para expandir a área de carga. Você também pode abrir espaço para objetos longos e estreitos rebatendo os bancos traseiros.

### Carga no teto

 **Importante**

Use um suporte de carga recomendado pela Volvo ao transportar cargas no teto do veículo. Isso reduzirá o risco de danos ao veículo e ajudará a garantir a segurança durante as viagens. Siga atentamente as instruções de montagem fornecidas com os suportes de carga.

As cargas externas afetam a aerodinâmica, a manobrabilidade e a sensibilidade do veículo a ventos cruzados. O aumento da resistência afeta o consumo de energia e a autonomia.

- Coloque cargas pesadas o mais baixo possível.
- Distribua a carga uniformemente nos suportes de carga.
- Para cargas longas que se estendem sobre o capô, coloque o olhal de rebocamento na frente do veículo e use-o para prender a carga.
- Conduza com cuidado. Evite acelerações e frenagens bruscas e curvas fechadas.
- Remova os suportes de carga quando não os estiver usando. Isso melhora tanto o desempenho quanto a autonomia.

## 13. Cuidados e manutenção

Mantenha o interior e o exterior do veículo em boas condições com cuidado e manutenção regulares.



Esta seção do manual cobre cuidados e limpeza regulares que você pode fazer por conta própria, informações sobre alguns dos componentes do seu veículo que têm necessidades específicas de manutenção e informações sobre serviços de manutenção.

### Nota

#### Programa de serviço da Volvo

A adesão ao programa de serviço do seu veículo é altamente recomendada. Um veículo em boas condições contribui para a segurança do tráfego e à confiabilidade operacional.

### 13.1. Estado do veículo

A visualização do estado do veículo no visor é um auxílio útil para manter o controle da integridade do seu veículo. É nesse local que o veículo mostra informações sobre qualquer problema detectado.

A visualização do estado do veículo mostra uma visão geral visual do seu veículo e lista qualquer problema detectado. Os problemas são classificados conforme a gravidade. Um problema menor pode ser algo que você pode resolver por conta própria, por exemplo, reabastecer o fluido do lavador. Um problema crítico pode exigir a ida a uma oficina para que você possa voltar a conduzir o veículo em segurança. É recomendável resolver os problemas tão logo eles surjam, especialmente se não forem pequenos.

 **Importante**

O veículo não é capaz de detectar nem identificar todos os tipos de problemas que podem ocorrer. Portanto, é importante inspecionar regularmente a condição do veículo e resolver qualquer necessidade de serviço ou manutenção que você venha a identificar. Contate uma Oficina Volvo autorizada para obter orientação caso não tenha certeza sobre a gravidade de um problema, seja ele indicado ou não pelo veículo.

Para abrir a visualização de estado do veículo, pressione o símbolo do veículo  na barra inferior e acesse **Status veículo**.

## 13.1.1. Status e integridade da bateria

Você pode encontrar o status e a integridade da bateria de tração do seu veículo no visor.

Para abrir a visualização de status do veículo, pressione o símbolo do veículo  na barra inferior e acesse **Status veículo** e, depois, **Bateria**.

Pressione o símbolo de informação ou a seta para baixo para obter mais informações sobre cada área:

<b>Potência de carregamento</b>	Estimativa atual da potência de carregamento do seu veículo, bem como do status de pré-condicionamento da bateria. Você pode pressionar o símbolo de informações para obter mais detalhes sobre a potência de carregamento real e o limite de carga real. Se o veículo não estiver conectado, os valores serão 0.
<b>Integridade da bateria</b>	O status de integridade da bateria é uma medida da quantidade de energia que pode ser armazenada na bateria em comparação a quando ela era nova. A distância percorrida desde a última estimativa também é fornecida.
<b>Temperatura da bateria</b>	Aqui você encontra informações sobre a temperatura da bateria, que pode afetar a velocidade de carregamento, a autonomia e a aceleração.

Você receberá notificações se as funções relacionadas à integridade da bateria forem afetadas ou se for necessário tomar alguma medida.

## 13.2. Limpeza e cuidados com o exterior

Mantenha o exterior do seu veículo em boas condições limpando a sujeira e cuidando de arranhões na pintura assim que você os perceber. Garanta uma boa visibilidade mantendo as palhetas dos limpadores em boas condições.



Lave seu veículo regularmente, complete o fluido do lavador quando necessário e substitua as palhetas do limpador quando estiverem gastas. Cuidar do exterior do seu veículo não é só questão de mantê-lo com boa aparência, mas também em boas condições.

---

### 13.2.1. Lavagem manual da parte externa

Para evitar problemas ao limpar a sujeira entranhada, lave o veículo regularmente e assim que ele começar a ficar sujo. Isso reduz o risco de arranhões e, é claro, mantém seu veículo com boa aparência.

### **Importante**

#### Quando e onde limpar a parte externa

- Limpe seu veículo assim que ele tiver acumulado poeira ou sujeira. Isto evita o acúmulo de sujeira incrustada, que muitas vezes contém partículas maiores e detritos que causam desgaste e danos, especialmente durante a limpeza.
- Remova as fezes de pássaros e a seiva ou resina de árvores o mais rápido possível. Estas contêm substâncias que podem danificar e descolorir rapidamente a pintura.
- Evite lavar seu veículo sob a luz direta do sol. Isto pode fazer com que os agentes de limpeza ou cera sequem e atuem como abrasivos.
- Se o seu veículo foi exposto a substâncias corrosivas, tais como chuva ácida, sal, produtos químicos, pó de ferro, fuligem ou cinzas, ele precisa ser limpo o mais rápido possível para evitar danos. Em áreas com muitas emissões industriais, recomenda-se uma lavagem mais frequente.
- Limpe o veículo em uma área dedicada à limpeza que coleta as águas residuais e certifique-se de que a água seja tratada de acordo com as normas ambientais. Certifique-se de haver um separador de óleo na área de limpeza.

#### Lavagem de alta pressão

- Certifique-se de que portas, vidros e escotilhas estejam fechados.
- Use um movimento circular e mantenha o bico a pelo menos 30 cm (1 pé) da superfície do veículo.
- Não pulverize diretamente em aberturas ou áreas sensíveis, como fechaduras, câmeras, guarnições, entradas de ar ou a porta de carregamento.

#### Não lavar durante o carregamento

Não lave o veículo se o cabo de carregamento estiver conectado.

### **Nota**

- Seja delicado(a) e use o equipamento de limpeza correto para o tipo de superfície que estiver lavando.
- Use apenas os produtos de limpeza e produtos de cuidados com o veículo recomendados pela Volvo e siga as instruções de cada produto.

#### Lavagem externa completa

1. Comece enxaguando a parte inferior da carroceria, incluindo as carcaças das rodas e os para-choques.
2. Enxágue todo o veículo para dissolver e lavar a sujeira. Para superfícies especialmente sujas, use um agente desengordurante a frio.
3. Em seguida, use uma esponja, xampu para veículo e bastante água morna para lavar todo o veículo.
4. Seque o veículo com uma camurça macia e limpa ou um rodo suave. Isso reduz o risco de manchas de gotas de água secas, que exigem polimento adicional.
5. Remova a sujeira dos orifícios de drenagem nas portas e limpe as soleiras das portas após a lavagem do veículo.
6. Se permanecer alguma mancha de betume do asfalto da superfície da rodovia, use um removedor de alcatrão para retirar.

O conteúdo deste manual representa o status do manual do usuário no momento da impressão e pode não ser totalmente válido em casos futuros. Para obter mais informações, consultar a nota de isenção de responsabilidade completa na primeira página.

Se houver manchas de sujeira particularmente resistentes ou se você não obtiver o resultado desejado ao limpar seu veículo, entre em contato com o suporte da Volvo para obter orientação.

## 13.2.2. Lavagem do veículo em um lava-rápido automático

A Volvo recomenda lavar o veículo manualmente para que você possa acessar corretamente todas as partes do veículo. No entanto, um lava-rápido automático é uma maneira simples de limpar o veículo rapidamente assim que ele fica sujo.

### Nota

A Volvo recomenda não usar um lava-rápido automático durante os primeiros meses, quando o veículo ainda está novo. Isso permite que a pintura endureça corretamente.

### Importante

#### Antes de usar um lava-rápido automático

Antes de conduzir até um lava-rápido, lembre-se:

- verifique se portas e escotilhas estão fechadas
- desative o freio automático traseiro na visualização de estacionamento
- reduza a sensibilidade do alarme se você não estiver dentro do veículo enquanto ele estiver sendo lavado
- proteja as luzes auxiliares.

Quando estiver esperando para entrar no lava-rápido, ative o modo de lavagem do veículo nas configurações para deixá-lo pronto. O veículo então:

- fechará todos os vidros
- desative os limpadores
- rebata os espelhos laterais
- ative a recirculação de ar.

Lembre-se de seguir esses passos manualmente se não estiver usando o modo de lavagem do veículo.

1. Siga as instruções para entrar no lava-rápido automático e parar no local designado.

2. Se estiver usando um lava-rápido de escova:

- Coloque a marcha em P para engatar o freio de estacionamento.

Se estiver usando um lava-rápido de túnel:

- Coloque a marcha em N e tire o pé do freio. Não acione o freio de estacionamento.

 **Importante**

Em um lava-rápido tipo túnel, as rodas precisarão rolar livremente por todo o processo de lavagem.

3. Quando a lavagem for concluída, siga as instruções e saia.
  - > O modo de lavagem do veículo desativará automaticamente quando você começar a conduzir novamente.
4. Cuide para redefinir as funções que você alterou manualmente antes de entrar.

 **Aviso**

Teste sempre os freios após a lavagem, incluindo o freio de estacionamento. Isso ajuda a evitar que a umidade cause corrosão, o que, por sua vez, pode reduzir o desempenho dos freios.

 **Nota**

Para garantir que todos os recursos do veículo estejam disponíveis, é recomendável desativar o modo de lavagem antes de chegar a uma via pública.

## 13.2.2.1. Ativação do modo de lavagem do veículo

Você pode preparar seu veículo para uma lavagem automática ativando o modo de lavagem do veículo no visor.

Em vez de ter que preparar o veículo para ser lavado em uma lavagem automática por conta própria, você pode ativar o modo de lavagem do veículo. Isso garante que seu veículo esteja pronto para ser lavado e que certos recursos, como o sensor de chuva, permaneçam desativados enquanto você lava o veículo.

1. Pressione o símbolo do veículo  na barra inferior e acesse **Configurações**.
2. Acesse **Controles** → **Modos do veículo** → **Modo de lavagem do veículo**.
3. Ative o modo de lavagem do veículo.

 **Nota**

O modo de lavagem do veículo desativará automaticamente quando você começar a conduzir novamente. No entanto, para garantir que todos os recursos do veículo estejam disponíveis para você, é recomendável desativar o modo de lavagem do veículo antes de chegar a uma via pública.

### 13.2.3. Polimento e aplicação de cera

Quando seu veículo perde o brilho, é hora de aplicar uma nova camada de polimento. Isso oferecerá proteção extra à pintura.

Fique à vontade para aplicar cera no veículo sempre que julgar necessário, no entanto, você não precisará aplicar polimento durante o primeiro ano.

 **Importante**

#### Tenha cuidado

- Não use produtos destinados à pintura de alto brilho e não faça o polimento de superfícies contendo pintura fosca. Isso pode criar um brilho permanente sobre a superfície.
- O polimento de molduras de acabamento brilhante pode desgastar ou danificar a camada de superfície brilhante.
- Evite usar polidor ou cera em borracha e componentes plásticos não pintados.

Contate a concessionária Volvo para obter informações sobre agentes de limpeza e produtos para cuidados com o veículo recomendados.

1. Certifique-se de que o veículo esteja protegido da luz solar direta. A temperatura da superfície não deve exceder 45 °C (113 °F) ao aplicar polimento ou cera.
2. Lave e seque minuciosamente o veículo.
3. Primeiro, dê polimento no veículo; em seguida, encere-o. Siga atentamente as instruções nas embalagens. Muitos produtos contêm polidor e cera.

### 13.2.4. Retoque de danos na pintura

Cuidar da pintura do veículo ajuda a manter sua parte externa. Inspecione-o regularmente e repare os danos imediatamente para evitar mais problemas.

Danos comuns que podem ocorrer incluem lascas de pedras, arranhões e marcas ao longo das bordas das portas ou para-choques.

 **Importante**

Danos na pintura em frente a um radar podem afetar a capacidade de detecção do radar. Entre em contato com um ponto de serviço para realizar reparos caso encontre algum dano próximo aos radares.<sup>[1]</sup> Se não tiver certeza de onde estão os radares do carro, você pode ver uma visão geral dos locais em uma seção separada deste manual.

 **Nota**

Os lotes e marcas de tinta podem diferir ligeiramente na cor, mesmo que o código de cor seja o mesmo. Portanto, embora a correção desses problemas possa ser feita por conta própria, a Volvo recomenda que você sempre entre em contato com uma oficina Volvo autorizada para obter ajuda em caso de danos na pintura.

- Entre em contato com a concessionária Volvo para obter recomendações sobre canetas para retoque e tintas em spray.
  - A superfície deve estar limpa e seca antes de qualquer retoque.
  - A temperatura da superfície deve ser de pelo menos 15 °C (59 °F).
  - Siga as instruções da caneta para retoque ou tinta que estiver usando.
1. Aplique fita adesiva sobre a área danificada. Em seguida, retire-a para remover toda tinta solta.
  2. Se houver bordas irregulares, pode ser necessário polir suavemente ao redor da área danificada usando um pano abrasivo muito fino. Depois, limpe a área meticulosamente e deixe secar.
  3. Se o dano:
    - não tiver atingido o metal e uma camada intacta da pintura permanecer, você poderá aplicar tinta de retoque diretamente na superfície limpa.
    - tiver atingido o metal, use primeiro uma base.
    - estiver sobre superfície plástica, use primeiro uma base adesiva para melhores resultados. Pulverize na tampa da lata de spray e pincele uma camada fina.
    - for um arranhão longo, use fita adesiva em torno da área danificada para proteger a pintura intacta.
  4. Misture a base profundamente e aplique com um pincel fino, palito de fósforo ou algo semelhante. Deixe secar.
  5. Finalize com uma camada de base e verniz.

<sup>[1]</sup> A Volvo recomenda uma Oficina Volvo autorizada para todas as necessidades de serviço e reparo.

## 13.2.4.1. Localização do código de cor da tinta

O conteúdo deste manual representa o status do manual do usuário no momento da impressão e pode não ser totalmente válido em casos futuros. Para obter mais informações, consultar a nota de isenção de responsabilidade completa na primeira página.

O código de cor da pintura da carroceria do veículo pode ser encontrado na etiqueta do produto, localizada em uma coluna entre as portas dianteira e traseira.

Se houver danos na pintura do seu veículo, ou se ele precisar de reparos ou repintura, você precisa saber a cor exata da tinta.

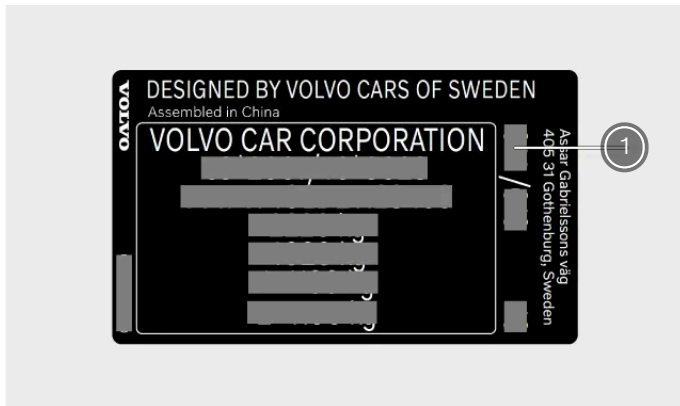

① Código de cor de tinta

1. Vá para o lado direito do veículo.
  2. Abra as portas dianteiras e traseiras.
  3. Encontre o pilar da porta, localizado entre a porta dianteira e a traseira.
- > A etiqueta do produto contendo o código de cor fica localizada na parte externa do pilar da porta, perto de sua parte inferior.



---

## 13.2.5. Danos no para-brisa

É importante providenciar o reparo do para-brisa danificado o mais rápido possível. Se você agir de imediato, lascas e rachaduras menores geralmente podem ser reparadas sem precisar trocar todo o para-brisa.

### Pequenas rachaduras ou lascas

Pequenas rachaduras ou lascas no para-brisa podem se espalhar rapidamente, transformando danos menores em danos graves. Entre em contato com uma Oficina Volvo autorizada se notar danos no vidro. Providencie o reparo do para-brisa o mais rápido possível.

 **Importante**

### Área da câmera e do sensor

Qualquer dano no para-brisa na área da câmera e do sensor, incluindo pequenas lascas, arranhões ou rachaduras, pode afetar negativamente a detecção frontal e os recursos que a utilizam.

- Qualquer dano no para-brisa nessa área exige inspeção por um técnico de serviço.
- A Volvo recomenda não reparar pequenos danos na área da câmera e do sensor. Em vez disso, o para-brisa inteiro deverá ser substituído.

## Dano grave no vidro

Se o para-brisa sofrer dano grave, será necessário substituir todo o painel de vidro.

 **Aviso**

### Segurança comprometida

Não conduza o veículo se houver danos estruturais no para-brisa. O vidro enfraquecido pode se degradar muito rapidamente, prejudicar a visibilidade e comprometer seriamente a segurança.

 **Nota**

### Compatibilidade do novo para-brisa

É importante que o novo para-brisa e a sua instalação cumpram as especificações da Volvo' quanto à segurança e compatibilidade com os recursos do veículo.

### Calibragem

Quando um para-brisa é instalado, a câmera voltada para frente, atrás do vidro, exige verificações de funcionamento e calibragem por um técnico de serviço que garanta o seu funcionamento correto.

## 13.2.6. Reabastecimento do fluido do lavador

A tampa do reservatório do fluido do lavador fica localizada sob o capô. Certifique-se de usar fluido do lavador de boa qualidade.

O veículo notificará você quando o nível do fluido do lavador estiver ficando baixo.<sup>[1]</sup>

**i** Nota

### Capacidade do reservatório

Seu veículo pode conter 3,5 litros (aproximadamente 3,7 quartos dos EUA) de fluido do lavador.

**!** Importante

### Qualidade do fluido do lavador

- Use um fluido do lavador com pH entre 6 e 8.
- Se usar um fluido do lavador concentrado, dilua-o conforme as instruções na embalagem e use água limpa com pH neutro.
- A Volvo recomenda fluido do lavador com proteção contra congelamento em condições de frio, especialmente em temperaturas abaixo de zero. Isso serve para evitar danos causados pelo congelamento do fluido dentro da bomba, reservatório e mangueiras.

1. Abra o capô do veículo.

2.



Localize a tampa azul com o símbolo do fluido do lavador e abra.

3. Despeje o fluido do lavador no reservatório. Evite derramar, se possível.

4. Feche a tampa e o capô.

<sup>[1]</sup> Quando restar cerca de 1 litro (1 quarto).

## 13.2.7. Limpeza dos limpadores

Sujeira, poeira, areia, insetos e diferentes condições climáticas são apenas algumas das coisas que seus limpadores cuidam. É importante limpar seus limpadores regularmente para manter uma boa visibilidade e

prolongar a vida de serviço das palhetas.

1. Para acessar as palhetas do limpador dianteiro, ative a Wipers service position (Posição de serviço do limpador). Essa opção está disponível nas configurações do veículo.
2. Enxágue a área com água para se livrar de qualquer poeira e sujeira solta.
3. Use uma esponja macia com uma solução morna de sabão ou xampu para veículo para limpar a área. Levante os braços do limpador no para-brisa para ter melhor acesso.
4. Use um pano limpo e macio para secar os limpadores.
5. Certifique-se de que os braços do limpador sejam dobrados de volta contra o para-brisas e, em seguida, desative a Wiper service position (Posição de serviço do limpador).

 **Importante**

Teste os limpadores antes de dirigir. Use bastante fluido do lavador quando os limpadores estiverem em movimento. O para-brisa deve estar molhado para que os limpadores funcionem corretamente.

---

## 13.2.8. Substituição das palhetas do limpador do para-brisa

A vida de serviço das palhetas do limpador dianteiro é afetada pela água, sujeira e detritos que elas retiram do para-brisa. As palhetas do limpador precisam ser substituídas quando apresentarem sinais de desgaste.

1. Ative a posição de serviço do limpador nas configurações do visor.

2.



Dobre os limpadores para cima e afastados do para-brisa.

3.

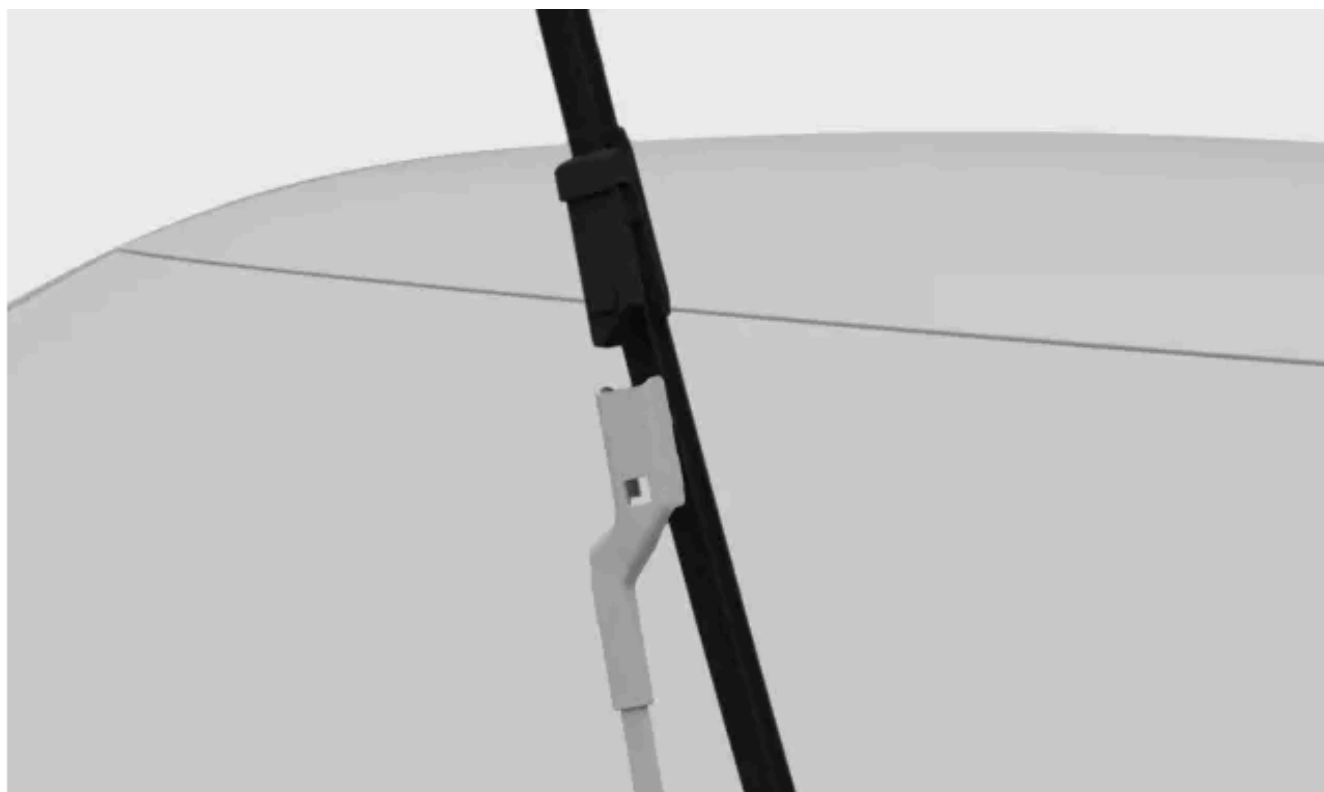

Pressione o botão no braço do limpador e puxe a palheta para fora de forma que fique paralela ao braço do limpador.

4.

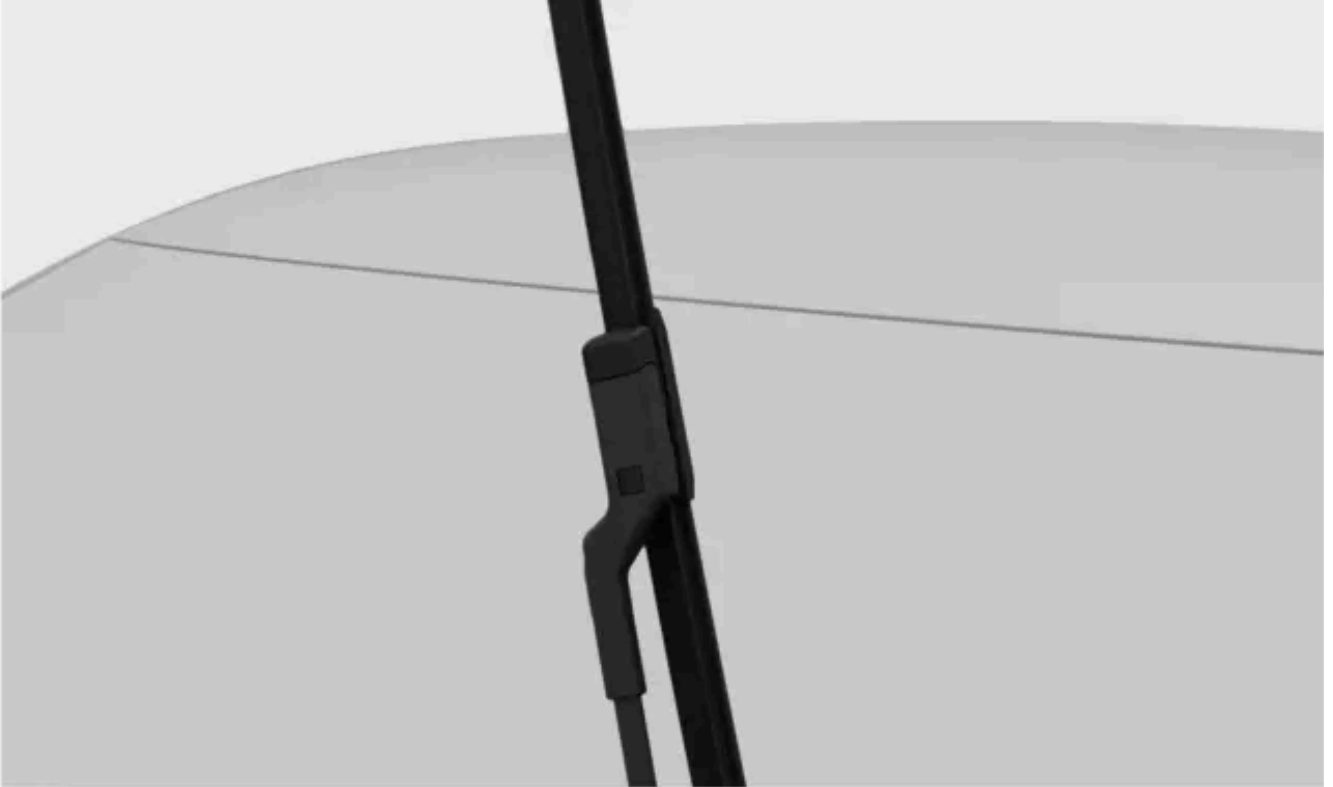

Certifique-se de que a palheta do lado do motorista seja mais longa que a palheta do lado do passageiro. Deslize a nova palheta no braço do limpador até ouvir um clique no lugar.

5. Verifique se a palheta do limpador se encontra devidamente presa.
6. Dobre os braços do limpador de volta contra o para-brisa.
7. Desative a posição de serviço do limpador.

---

### 13.2.9. Substituição da palheta do limpador traseiro

A vida de serviço das palhetas do limpador traseiro é afetada pela água, sujeira e detritos que elas retiram do para-brisa traseiro. A palheta do limpador precisa ser substituída quando apresentar sinais de desgaste.

1.



Segure o centro do braço do limpador e levante-o afastando-o do para-brisa traseiro. Você pode sentir alguma resistência no meio do caminho, essa é a posição de travamento. Você precisa puxar o braço do limpador além da posição de travamento para que ele não caia de volta no para-brisa.

2.



Coloque os polegares na parte superior da palheta do limpador, embaixo do braço do limpador, e empurre a palheta para baixo até ela afrouxar e se soltar do braço do limpador.

3.

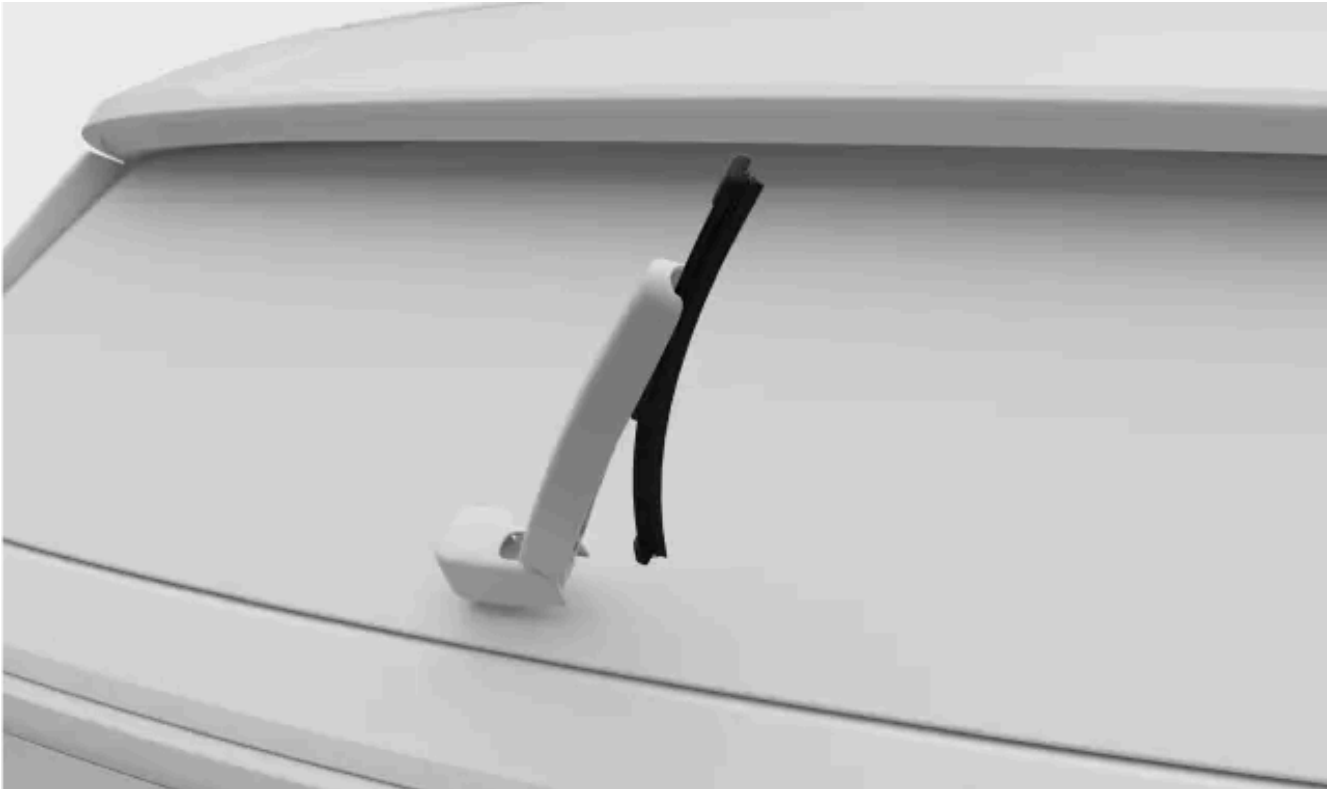

Pressione a nova palheta no lugar até ouvir um clique.

4. Verifique se a palheta está firmemente presa no braço do limpador.
5. Dobre o braço de volta contra o para-brisa.

---

## 13.2.10. Ativação da posição de serviço do limpador

A posição de serviço do limpador permite limpar ou substituir as palhetas do limpador dianteiro. Quando ativados, os limpadores se movem para uma posição mais acessível no para-brisa.

1. Pressione o símbolo do veículo  na barra inferior e acesse **Configurações**.
  2. Acesse **Controles** → **Espelhos e limpadores** → **Limpadores** → **Posição para serviço do limpador de para-brisa**.
  3. Ative a posição de serviço.
- > Os limpadores se movem para uma posição mais acessível e podem ser levantados do para-brisa para realização de serviço.

 **Importante**

### Dobrar os limpadores para baixo

Certifique-se de dobrar os limpadores de volta para baixo contra o para-brisa após realizar o serviço neles. Ativar os limpadores quando estes estiverem na posição elevada pode danificar o veículo.

Depois de dobrar os limpadores de volta para baixo, desative a posição de serviço. Isso pode ser feito por uma destas opções:

- A configuração no visor.
- Comece a conduzir.
- Comece a usar os limpadores ou lavadores.

---

## 13.2.11. Proteção contra corrosão

Uma boa maneira de reduzir o risco de corrosão é manter seu veículo limpo. Seu veículo também tem uma proteção durável contra a corrosão.

Normalmente, a proteção contra a corrosão não exige manutenção, além de limpeza e lavagem regulares, o que remove as substâncias corrosivas. Evite usar soluções de limpeza alcalinas ou ácidas fortes em componentes com acabamento brilhante, pois podem causar corrosão. Superfícies de rodovias com cascalho ou pequenas pedras podem levar a lascas de tinta que podem atuar como pontos de entrada para corrosão. Lide com esse dano assim que você notar.

A proteção contra corrosão e abrasão do veículo consiste em:

- revestimentos protetores, tanto na chapa quanto aplicados em um processo de pintura de alta qualidade
- blindagem com componentes de plástico
- alumínio fundido resistente à corrosão usado para componentes expostos da suspensão da roda.

---

## 13.3. Limpeza e cuidado internos

Mantenha o interior do veículo em boas condições cuidando dos materiais e mantendo-os limpos.

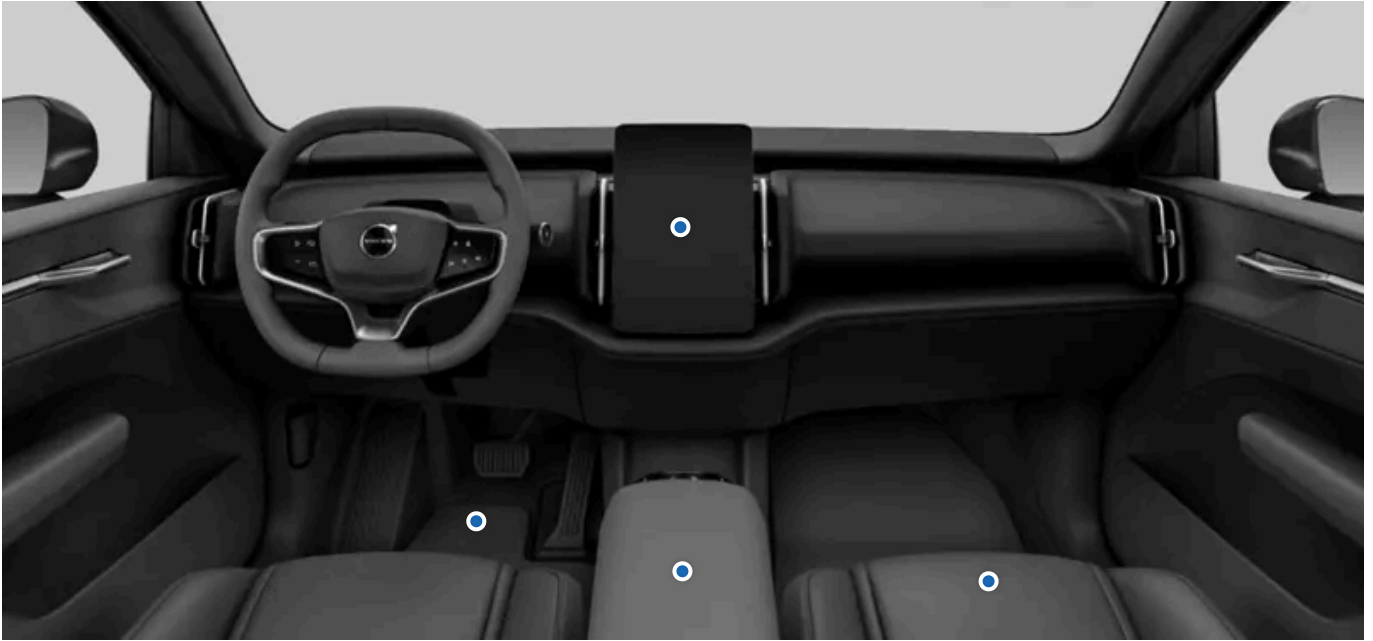

Use as áreas de armazenamento do compartimento de passageiros e os porta-copos para manter o veículo arrumado. Sempre cuide das manchas e sujeira assim que as perceber para evitar manchas permanentes.

Se houver manchas de sujeira particularmente resistentes ou se você não obtiver o resultado desejado ao limpar seu veículo, entre em contato com o suporte da Volvo para obter orientação.

---

### 13.3.1. Limpeza de tecidos e materiais

Se houver manchas no interior do veículo, por exemplo, no revestimento do teto ou no estofamento dos assentos, limpe-as o mais rápido possível.

Estas recomendações aplicam-se a vários tecidos interiores.

 **Importante**

### Limpeza do estofamento

- Nunca raspe ou esfregue superfícies sujas. Em vez disso, use movimentos circulares suaves. Lembre-se que objetos afiados ou materiais abrasivos podem danificar o veículo.
- Sempre limpe todo o estofamento. Limpar apenas manchas no estofamento pode deixar anéis d'água ou outras marcas.
- Não remova o estofamento da superfície durante a limpeza.
- Certas roupas, como jeans ou camurça, podem descolorir o estofamento têxtil.
- Tenha cuidado ao limpar o revestimento do teto, pois um tratamento severo pode danificá-lo.
- Use apenas os produtos de limpeza e produtos de cuidados com o veículo recomendados para tecidos de limpeza e siga as instruções de cada produto..

 **Aviso**

### Assentos com airbags laterais

Nunca pulverize um produto de limpeza diretamente nas laterais dos assentos com airbags laterais. Em vez disso, limpe-os com um pano levemente umedecido com um produto de limpeza adequado.

1. Aspire ou limpe a área para remover a poeira solta e a sujeira.
2. Limpe a área com um pano de microfibra limpo e sem fiapos, de cor neutra, levemente umedecido com água ou um produto de limpeza suave e incolor. Use movimentos circulares suaves.

 **Dica**

Para lavar o estofamento têxtil, recomenda-se o uso de uma máquina de limpeza de estofamento para extrair a solução de limpeza e realizar um enxágue com água.

3. Deixe o material secar completamente antes de usar.

 **Importante**

### Limpeza dos cintos de segurança

Ao limpar um cinto de segurança, mantenha-o estendido até secar completamente.

## 13.3.2. Limpeza de vidros e superfícies brilhantes

Limpe superfícies como o visor, os espelhos e os botões de toque regularmente e com cuidado.

 **Importante**

- Antes de limpar o visor, lembre-se de ativar o modo de limpeza do visor.
- Não raspe nem use agentes de limpeza abrasivos em espelhos, botões de toque e superfície do visor. Isso pode danificar a superfície reflexiva.

1. Aspire ou limpe a área para remover a poeira solta e a sujeira.
2. Use um pano de microfibra limpo levemente umedecido com água e limpe a área com movimentos circulares suaves.
3. Deixe a superfície secar completamente antes de usar.

---

### 13.3.2.1. Ativação do modo de limpeza do visor

Antes de limpar o visor, você precisa ativar o modo de limpeza do visor.

1. Pressione o símbolo do veículo  na barra inferior e acesse **Configurações**.
2. Acesse **Controles** → **Luzes e displays** → **Display** → **Limpar a tela**.
3. Pressione para ativar

---

### 13.3.3. Limpeza dos componentes de plástico e de metal internos

Limpe regularmente painéis e controles e remova imediatamente as manchas.

 **Importante**

Seja cuidadoso

Nunca raspe ou esfregue superfícies sujas. Em vez disso, use movimentos circulares suaves. Lembre-se que objetos afiados ou materiais abrasivos podem danificar o veículo.

1. Aspire ou limpe a área para remover a poeira solta e a sujeira.
2. Use um pano de microfibra limpo levemente umedecido com água e limpe a área com movimentos circulares suaves.

 **Importante**

Nunca borrife fluidos diretamente em componentes elétricos, como botões ou controles.

3. Deixe o material secar completamente antes de usar.

---

## 13.3.4. Limpeza de tapetes

Limpe os tapetes regularmente e certifique-se sempre de que estão bem colocados.

 **Importante**

**Seja cuidadoso**

Nunca raspe ou esfregue superfícies sujas. Em vez disso, use movimentos circulares suaves. Lembre-se que objetos afiados ou materiais abrasivos podem danificar o veículo.

1. Remova os tapetes para limpeza separada e acesse o assoalho. Segure o tapete pelos pinos de fixação e levante-o.
2. Aspire os tapetes e o assoalho para remover poeira e sujeira soltas. Não agite nem bata os tapetes para remover poeira e sujeira, pois eles podem rachar.
3. Limpe a área com um pano de microfibra limpo de cor neutra, levemente umedecido com água ou um produto de limpeza suave e incolor. Use movimentos circulares suaves.
4. Deixe o tapete secar completamente antes de colocá-lo de volta. Prenda-o no lugar pressionando para baixo próximo a cada pino.

 **Aviso**

Utilize apenas um tapete para cada assento e certifique-se de que estejam bem fixados com todos os pinos. Se o tapete do motorista não estiver bem preso, ele pode se mover e colocar sua condução em risco ao ficar preso perto ou sob os pedais do motorista.

## 13.4. Rodas e pneus

A finalidade dos pneus é suportar a carga do veículo, aderir à superfície subjacente, reduzir a vibração e proteger o aro da roda contra o desgaste. Familiarize-se com as recomendações para obter o máximo das rodas e pneus.



Familiarize-se com tarefas, por exemplo, como manter a pressão correta dos pneus e como trocar as rodas para ficar à vontade nessas situações.

---

### 13.4.1. Recomendações de roda e de pneu

A Volvo recomenda só usar aros e pneus testados e aprovados pela Volvo e que sejam acessórios originais da Volvo. Uma roda completa refere-se a quando os pneus são instalados nos aros das rodas.

#### Pneus recomendados

No ato da entrega, o veículo está equipado com pneus originais Volvo com a marcação VOL nas laterais.<sup>[1]</sup> Esses pneus foram cuidadosamente adaptados ao veículo. Portanto, é importante que, ao trocar pneus, os pneus novos também tenham essa marcação, de forma a manter as características de condução, conforto e consumo de eletricidade do veículo.

#### Pneus originais

Seu veículo é originalmente equipado com pneus de acordo com a etiqueta encontrada no pilar da porta do motorista.

Os pneus têm boas propriedades de aderência à rodovia e oferecem boas características de condução em superfícies de rodovias secas ou molhadas. Mas lembre-se de que os pneus foram concebidos para oferecer estas características em estradas que não tenham nem gelo nem neve.

Alguns veículos são equipados com uma combinação de pneus e aros da roda de desempenho extra-alto. Eles são projetados para superfícies de estradas secas e com resistência contra aquaplanagem. Eles podem ser mais sensíveis a danos na superfície da rodovia e, dependendo das condições, podem ter uma vida de serviço inferior a 30.000 km (20.000 milhas). Mesmo

O conteúdo deste manual representa o status do manual do usuário no momento da impressão e pode não ser totalmente válido em casos futuros. Para obter mais informações, consultar a nota de isenção de responsabilidade completa na primeira página.

que o veículo esteja equipado com AWD (tração em todas as rodas) ou sistemas de estabilidade, esses pneus não foram projetados para condução no inverno e devem ser trocados por pneus de inverno conforme as condições climáticas exigirem.

Os pneus "all season" (para todas as estações) proporcionam uma aderência ligeiramente melhor em superfícies escorregadias do que os pneus sem a classificação para todas as estações. No entanto, para uma boa aderência em rodovias com gelo ou neve, a Volvo recomenda pneus de inverno nas quatro rodas.

## Idade do pneu

A Volvo recomenda que os pneus sejam trocados após 6 anos de uso normal. Os pneus envelhecem e se deterioram com o tempo, mesmo que raramente ou nunca sejam usados. O seu funcionamento, portanto, pode ser afetado. Isso se aplica a todos os pneus que são armazenados para utilização futura. O processo de envelhecimento pode ser acelerado por climas quentes, cargas pesadas frequentes ou exposição a raios ultravioletas (UV). Rachaduras ou descoloração são exemplos de sinais externos que indicam que o pneu não é adequado para uso. Um pneu que apresente sinais visíveis de deterioração deve ser trocado imediatamente.

Ao trocar os pneus, é importante usar pneus o mais novos possível. Isto é especialmente importante para pneus de inverno. Use as marcações DOT<sup>[2]</sup> dos pneus para verificar a idade dos pneus.

## Troca dos pneus

Ao trocar os pneus, certifique-se de que todos os quatro pneus tenham a mesma designação de tamanho, sejam do mesmo tipo (radial) e sejam, de preferência, do mesmo fabricante dos pneus originais. Do contrário, haverá o risco de alterar as propriedades de aderência à rodovia e características de condução do veículo.

Se as rodas forem instaladas incorretamente, as características de frenagem e capacidade do veículo de desviar na chuva e na lama serão afetadas negativamente.

## Tamanhos de pneus e aros das rodas



### Aviso

- Os tamanhos da Volvo para aros das rodas e pneus são especificados para atender a exigências rigorosas de estabilidade e características de condução. Combinações não aprovadas de tamanho de aro de roda e tamanho de pneu podem ter um efeito negativo na estabilidade e nas características de condução do veículo.
- Qualquer dano causado pela instalação de combinações não aprovadas de tamanho de aro da roda e tamanho de pneu não é coberto pela garantia de carro novo. A Volvo não se responsabiliza por morte, ferimentos pessoais ou custos causados por tais instalações.
- Não use aros de rodas de aço ou alumínio danificadas, rachadas ou deformadas, que tenham muito dano por corrosão ou que tenham sido soldadas ou reparadas.

[1] Pode haver divergências para algumas dimensões de pneus.

[2] Departamento de Transporte

## 13.4.1.1. Armazenamento de pneus e rodas

Para mantê-los em boas condições, armazene sempre as rodas que não estiverem em uso em um local fresco, seco e escuro. Também é importante o modo como você os posiciona, além de evitar a exposição a produtos químicos.

Ao armazenar as rodas que não estiverem em uso, é importante mantê-las protegidas da solar direta, chuva, água, fontes de calor e faíscas. Nunca devem ser armazenadas perto de solventes, petróleo, óleos ou substâncias similares. Especialmente as inflamáveis.

Armazene as rodas <sup>[1]</sup> penduradas ou deitadas de lado no chão. Se você armazenar pneus não instalados nos aros, nunca os pendure. Certifique-se de armazená-los em pé ou deitados de lado. Pneus pendurados sem aros podem ficar deformados.

<sup>[1]</sup> Pneus instalados nos aros

---

## 13.4.1.2. Economia dos pneus

Para preservar seus pneus o máximo possível, existem alguns fatores que você deve ter em mente.

- A pressão correta dos pneus reduz o desgaste desigual. É importante verificar a pressão regularmente.
- Aceleração brusca, frenagem brusca e conduzir cantando pneus aumentam o desgaste dos pneus.
- O desgaste dos pneus aumenta com a velocidade.
- Rodas desbalanceadas causam o desgaste desigual e excessivo e reduzem o conforto de condução.
- As rodas devem ter o mesmo sentido de rotação durante toda a vida de serviço.
- A aderência do pneu traseiro deve ser sempre equivalente ou melhor do que a aderência do pneu dianteiro para reduzir o risco de sobresterço em caso de frenagem brusca.
- Os pneus ou aros das rodas podem ficar permanentemente danificados se você bater em pedras do meio-fio ou entrar em buracos profundos.
- Estilo de condução, condições da estrada e clima afetam o desgaste dos pneus.

---

## 13.4.2. Designações na parede lateral do pneu

Há muitos dígitos, números e símbolos que podem ser encontrados na parede lateral de um pneu. Aqui estão alguns exemplos e explicações sobre o que eles indicam.

### Nota

Esteja ciente de que as seguintes designações de pneus são apenas exemplos. Nem todas essas designações podem estar disponíveis para seus pneus e pode haver designações em seus pneus não incluídas aqui.

## Dimensões de pneu

Todos os pneus têm uma designação de dimensões, por exemplo: 265/40 R21 98 W

- 265** Largura do pneu (mm).
- 40** Relação entre a altura da parede do pneu e a largura do pneu (%).
- R** Estrutura radial O símbolo e a designação RF especificam que o veículo é equipado com pneus resistentes a perfurações.
- 21** Diâmetro do aro (polegadas).
- 98** Códigos para a carga máxima permitida de pneus, índice de carga.
- W** Classificação de velocidade para velocidade máxima permitida, símbolo de velocidade.

## Dimensões do aro da roda

Todos os aros das rodas têm uma designação de dimensões, por exemplo: 8J x 19 x 50

- 8** Largura do aro (polegadas).
- J** Perfil do flange do aro.
- 19** Diâmetro do aro (polegadas).
- 50** Desvio em mm (distância do centro da roda à superfície de contato da roda no cubo).

## Classificação das condições meteorológicas

Aqui estão alguns exemplos de classificação. As capacidades meteorológicas também podem ser definidas com certos símbolos.

- M+S ou M/S** Lama e Neve.
- AT** Todos os terrenos.
- AS** Todas as estações.

## Idade do pneu

**DOT YLX2 0819** Número de identificação do pneu ou TIN. Essas informações ajudam o fabricante a identificar os pneus em caso de recalls de segurança.

1. DOT<sup>[1]</sup>
2. Os dois primeiros caracteres são o código para a fábrica onde o pneu foi fabricado.
3. Os dois caracteres seguintes são o código do tamanho do pneu.
4. Os últimos quatro dígitos especificam a semana e o ano em que o pneu foi fabricado. Por exemplo, 0819 significa que o pneu foi fabricado na semana 08 do ano de 2019.

Quaisquer números ou letras mostrados entre eles são códigos de mercado escolhidos pelo fabricante.

## Carga máxima e pressão

**Carga máxima 685 kg (1.610 libras)** Especifica a carga máxima que o pneu pode suportar.

**Pressão máxima 240 kPa (35 psi)** A pressão do pneu máxima que deve ser submetido. Este limite é especificado pelo fabricante do pneu.

## Índice de carga e classificação de velocidade mínimos permitidos



#### Aviso

O índice de carga mínimo permitido (LI) e a classificação de velocidade (SS) dos pneus para cada variante de motor respectiva são indicados nas seções de especificações. Se for usado um pneu com índice de carga ou classificação de velocidade muito baixos, ele poderá superaquecer e ser danificado.

## Tipo, materiais e rodízio de pneus

<b>P</b>	Indica que o pneu é para veículos de passageiros.
<b>VOL</b>	Pneus originais da Volvo.
<b>Camadas: Banda de rodagem 2 poliéster, 2 aço, 1 poliamida. Parede lateral 2 poliéster.</b>	Indica o número de camadas de cordão ou o número de camadas com tecido revestido de borracha na banda de rodagem e na parede lateral do pneu. Os fabricantes de pneus também devem informar os materiais de camada utilizados no pneu e na parede lateral, que podem ser aço, náilon, poliéster e alguns outros materiais.
<b>Símbolo de seta</b>	Pneus com uma banda de rodagem projetada para girar em apenas uma direção têm a direção de rotação marcada com uma seta.

## Classificação da qualidade uniforme do pneu

<b>Grau 200 de desgaste da banda de rodagem</b>	O grau de desgaste da banda de rodagem é uma classificação comparativa baseada na taxa de desgaste do pneu em um teste padronizado. Um valor mais alto é melhor.
<b>Grau AA de tração</b>	O grau de tração é baseado em testes padronizados de tração de frenagem adiante em linha reta. Os graus de tração, do mais alto ao mais baixo, são AA, A, B e C.
<b>Grau A de temperatura</b>	O grau de temperatura reflete o desempenho térmico de um pneu que está devidamente inflado e não sobrecarregado. Os graus de temperatura, da mais alta à mais baixa, são A, B e C.

<sup>[1]</sup> Departamento de Transporte

## 13.4.2.1. Indicadores de desgaste da banda de rodagem do pneu

Há indicadores de desgaste da banda de rodagem para mostrar o estado da profundidade da banda de rodagem do pneu.

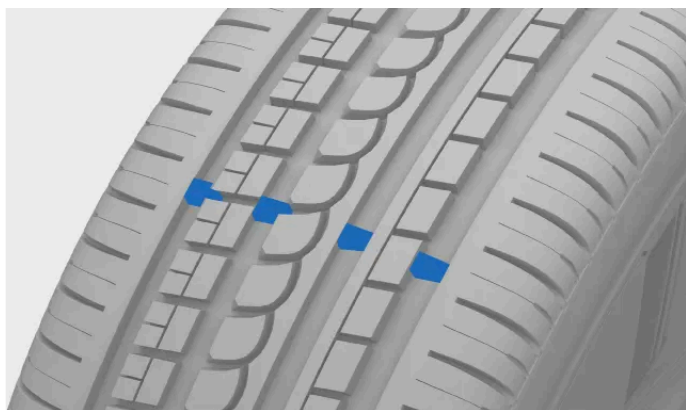

Os sulcos estreitos que percorrem longitudinalmente o padrão da banda de rodagem do pneu são indicadores de desgaste da banda de rodagem. Na lateral do pneu encontramos as letras TWI <sup>[1]</sup>.

O conteúdo deste manual representa o status do manual do usuário no momento da impressão e pode não ser totalmente válido em casos futuros. Para obter mais informações, consultar a nota de isenção de responsabilidade completa na primeira página.

 **Importante**

- Os pneus devem ser trocados antes de se desgastarem a ponto de atingir os indicadores de desgaste da banda de rodagem para evitar tração ruim na chuva e na neve.
- A Volvo recomenda que os pneus de inverno tenham banda de rodagem com profundidade superior a 3 milímetros (1/8 de pol) e os pneus de verão superiores a 1,6 milímetros (1/16 de pol).

<sup>[1]</sup> Indicador de desgaste da banda de rodagem

## 13.4.3. Substituição de rodas

Se você precisar substituir a roda, é importante seguir o procedimento recomendado.

 **Aviso**

### Levante o veículo para substituir uma roda

A substituição de uma roda exige que você levante a roda do chão. Siga cuidadosamente as instruções separadas para levantar o veículo com segurança.

- Se você estiver substituindo a roda dentro ou perto do trânsito, certifique-se de que você e o veículo estejam claramente visíveis para os outros. Ative as luzes de aviso de perigo e coloque um triângulo de aviso num local visível, porém seguro.
- Designe um espaço seguro para os passageiros esperarem, longe tanto do veículo como do trânsito.
- Você é responsável pela segurança em torno do veículo enquanto ele estiver levantado. Não permita que as pessoas entrem ou se aproximem do veículo.
- Nunca fique sob o veículo nem deixe que ninguém se aproxime com alguma parte do corpo enquanto ele estiver levantado com o macaco.

## Antes da remoção da roda

As rodas do seu veículo são fixadas com parafusos de roda. Para segurança extra, você pode usar parafusos com trava.

 **Importante**

- Certifique-se de que as dimensões da roda de substituição estejam aprovadas para seu veículo.<sup>[1]</sup>
- Certifique-se de ler todas as instruções antes de começar. Obtenha todas as ferramentas que você precisa antes de levantar o veículo.<sup>[2]</sup>

### Remoção da roda

O conteúdo deste manual representa o status do manual do usuário no momento da impressão e pode não ser totalmente válido em casos futuros. Para obter mais informações, consultar a nota de isenção de responsabilidade completa na primeira página.

1. Remova a tampa do prendedor de roda.
2. Enquanto seu veículo ainda estiver no chão, use a chave de rodas para soltar o prendedor de roda aproximadamente 0,5-1 volta. Pressione a chave para baixo enquanto a chave é estendida para a esquerda para evitar ferimentos pessoais. A rotação no sentido anti-horário afrouxa o prendedor. Se você tiver prendedores com parafusos traváveis, comece com eles.
3. Siga as instruções sobre como levantar o veículo com segurança.
4. Levante o veículo alto o suficiente para que a roda que você quer remover fique fora do chão. Remova os prendedores e levante a roda.

 **Dica**

Ao substituir as rodas entre o inverno e o verão, marque em que lado elas foram montadas, por exemplo, L para a esquerda e R para a direita.

#### Montagem da roda

5. Limpe as superfícies entre a roda e o cubo.
6. Monte a roda. Certifique-se de apertar os prendedores. No entanto, o aperto final no torque especificado é feito quando a roda estiver de volta no chão e não puder girar enquanto você o faz.

 **Aviso**

- Certifique-se de colocar as rodas no eixo correto. As rodas montadas incorretamente podem afetar o manuseio do veículo.
- Nunca use lubrificante nas roscas dos prendedores de roda. Isso pode fazer com que os prendedores de roda afrouxem após o aperto.

7. Abaixar o veículo de volta no chão.
  - > No chão, a roda não pode girar, facilitando o aperto final.
8. Fixar os prendedores de forma cruzada. Se o veículo for equipado com parafusos com trava, conclua com eles. É muito importante que os prendedores estejam devidamente fixados. Aperte para 140 Nm (103 libras-pé). Verifique o torque de aperto com uma chave de torque. Prendedores apertados excessiva ou frouxamente podem danificar as roscas de fixação ou a própria roda.



Aperte os prendedores de roda de forma cruzada.

9. Coloque a tampa do prendedor de roda de volta sobre os prendedores, usando os marcadores-guia para posicioná-la corretamente e depois pressione-a no lugar. Certifique-se de prendê-la firmemente.

O conteúdo deste manual representa o status do manual do usuário no momento da impressão e pode não ser totalmente válido em casos futuros. Para obter mais informações, consultar a nota de isenção de responsabilidade completa na primeira página.



#### Aviso

### Verificação dos prendedores de roda

Os prendedores de roda podem precisar ser reapertados alguns dias depois que a roda for substituída. As diferenças de temperatura e as vibrações podem causar o afrouxamento das mesmas.

### Propriedades da roda após uma substituição da roda

Esteja atento aos sinais de rodas mal ajustadas. Isto poderia afetar as características de frenagem do veículo e a capacidade de desviar da chuva e da lama.

Depois de alterar o tipo ou tamanho das rodas, você deve dirigir com cuidado primeiro. A dinâmica e as características de direção das rodas podem ter mudado.

[1] Alguns esteques têm dimensões diferentes. Se o seu veículo for aprovado para o estepe que você pretende usar, a diferença de dimensões é boa.

[2] Use ferramentas que são projetadas para o seu modelo de veículo.

---

## 13.4.3.1. Estepe

Se você tiver um pneu perfurado, um estepe<sup>[1]</sup> pode ser usado temporariamente até que a roda original possa ser substituída ou reparada.

O estepe destina-se apenas ao uso temporário. Você deve substituir o estepe por uma roda comum o mais rápido possível.

Quando não estiver em uso, guarde o estepe em uma bolsa no assoalho do porta-malas. Deve ser fixado por uma cinta presa aos ilhós de retenção de carga do veículo.



#### Aviso

#### Antes de conduzir com um estepe

- Só use um estepe aprovado para o seu veículo.
- Nunca conduza o veículo com mais de um estepe instalado.
- Correntes para neve não podem ser usadas se o estepe estiver instalado no eixo frontal.
- O estepe nunca deve ser reparado.
- Certifique-se de seguir as recomendações do fabricante do estepe em relação à pressão dos pneus.

#### Condução com um estepe

- Nunca conduza a mais de 80 km/h (50 mph) com um estepe instalado no veículo.
- As características de condução do veículo podem ser afetadas pelo uso de um estepe. É importante substituir o estepe pela roda original o mais rápido possível.



#### Importante

O estepe é menor do que as rodas originais do veículo. Isso afetará a distância ao solo do veículo. Preste atenção a meios-fios altos e não lave o veículo em um lava-rápido automático.



#### Nota

Enquanto estiver usando um estepe, o sistema de monitoramento da pressão dos pneus pode não funcionar corretamente.

Se o estepe estiver danificado, um novo poderá ser comprado em uma concessionária Volvo.

<sup>[1]</sup> O estepe deve ser do tipo sobressalente temporário.

## 13.4.3.2. Pneus de inverno

Os pneus de inverno são projetados para conduzir em condições de rodovia com gelo e neve. A profundidade da banda de rodagem dos pneus de inverno deve ser maior do que a dos pneus normais.

### Dimensões

Ao conduzir com pneus de inverno, é importante que todos os quatro pneus sejam do tipo correto. Entre em contato com uma concessionária Volvo para obter orientação.

### Pneus cravados

Pneus de inverno cravados devem ser usados levemente por 500-1000 km (300-600 milhas) para que os cravos assentem de forma adequada nos pneus. Isso dá ao pneu, e especialmente aos cravos, maior vida de serviço.

 **Nota**

Os regulamentos legais para o uso de pneus cravados podem variar. Certifique-se de que seus pneus instalados estejam em total conformidade com regulamentações e leis locais.

## Profundidade da banda de rodagem

Condições da rodovia com gelo, lama e baixas temperaturas exigem mais dos pneus do que condições de verão. A Volvo recomenda que os pneus de inverno tenham profundidade de banda de rodagem de no mínimo 4 milímetros (0,15 polegada).

 **Nota**

### Classificação de velocidade

Os pneus de inverno<sup>[1]</sup> podem ter uma classificação de velocidade inferior à velocidade máxima do seu veículo. No entanto, se seus pneus de inverno não têm uma classificação de velocidade inferior à velocidade máxima do veículo, você não poderá conduzir com velocidade superior à classificação de velocidade dos pneus.

<sup>[1]</sup> Pneus cravados e pneus sem cravos.

## 13.4.3.3. Utilização de correntes para neve

O uso de correntes para neve pode ajudar a melhorar a tração em condições de inverno. Entretanto, existem algumas restrições para se ter em mente:

 **Aviso**

Correntes para neve podem ser usadas em seu veículo com as seguintes restrições:

- Use correntes para neve originais da Volvo ou correntes equivalentes projetadas para o modelo e as dimensões dos pneus e aros das rodas do veículo.
- Só são permitidas correntes para neve unilaterais.
- Correntes para neve incorretas podem danificar seriamente o veículo e provocar um acidente.

 **Nota**

O uso de correntes para neve pode resultar em mau funcionamento do sistema de monitoramento da pressão dos pneus.

### Instalação de correntes para neve

- Certifique-se de estar em local seguro ao instalar ou remover as correntes para neve.
- Cumpra sempre os regulamentos e as legislações locais sobre o uso de correntes para neve.
- Sempre siga atentamente as instruções de montagem do fabricante.
- Use sempre o mesmo tipo de correntes nos pneus esquerdo e direito.
- Certifique-se de usar o tamanho correto em relação às rodas.
- Correntes para neve só devem ser usadas nas rodas traseiras.<sup>[1]</sup>
- Se rodas de tamanho diferente das rodas originais tiverem instaladas, certas correntes para neve não deverão ser usadas.
- Deve haver distância suficiente entre as correntes e os freios, a suspensão e os componentes da carroceria do veículo. Correntes com risco de interferir nos componentes do freio não devem ser usadas.
- Se precisar deslocar o veículo durante a instalação ou remoção das correntes, não deixe as rodas passarem por cima dos engates das correntes.
- Coloque as correntes o mais tensionadas possível e tensione-as em intervalos regulares.

#### Dica

Pratique a instalação das correntes para neve antes da chegada do inverno.

### Condução com correntes para neve

- Após a instalação das correntes para neve, conduza cerca de 200 metros (650 pés). Em seguida, pare o veículo e verifique novamente se as correntes estão firmemente presas.
- Nunca exceda o limite de velocidade especificado pelo fabricante das correntes. Nunca exceda 50 km/h (30 mph) em nenhuma circunstância.
- Embora melhorem a aderência em certas condições, as correntes para neve afetam negativamente outras características de condução. Se possível, evite conduzir em terrenos irregulares, como lombadas ou buracos. Evite também fazer curvas rápidas ou fechadas e freadas bruscas.
- Evite conduzir em solo descoberto em situações de neve ou gelo, pois isso desgasta tanto as correntes para a neve quanto as rodas.

Para obter mais informações, entre em contato com uma concessionária Volvo.

<sup>[1]</sup> Isso também se aplica a veículos com tração nas quatro rodas.

## 13.4.4. Perfurações

Em caso de pneu perfurado, há várias medidas a tomar para a recuperação segura, especialmente se isso acontecer enquanto você estiver conduzindo.

Se a perfuração acontecer enquanto você estiver conduzindo, é importante pensar na segurança em primeiro lugar. Ative o pisca alerta e, se possível, afaste o veículo do perigo imediato. Se necessário, ligue para a assistência na estrada.

**!** **Aviso**

- Não conduza o veículo se ele estiver com o pneu furado. Não é seguro e danificará o veículo.
- Se possível, pare o veículo no acostamento com o mínimo de tráfego para evitar causar um acidente.
- Coloque um triângulo de aviso para que outras pessoas sejam advertidas bem antes de passar pelo seu veículo. Lembre-se de colocar um colete refletivo, se você tiver um.

**i** **Dica**

Se seu veículo for equipado com um jogo de reparo de punção temporário, certifique-se de ler as instruções antes de usá-lo.

### 13.4.4.1. Reparo de perfuração temporário

Um jogo de reparo de punção temporário<sup>[1]</sup> pode ser usado para consertar um furo menor no pneu. O jogo inclui um frasco de fluido selante e um compressor.

**!** **Aviso**

Leia todas as instruções antes de usar o jogo de reparo.

Após a utilização do jogo de reparo nos pneus, a velocidade não pode ultrapassar os 80 km/h (50 mph).



Jogo de reparo de punção temporário

## Compressor

O conteúdo deste manual representa o status do manual do usuário no momento da impressão e pode não ser totalmente válido em casos futuros. Para obter mais informações, consultar a nota de isenção de responsabilidade completa na primeira página.

O compressor se destina a ser usado para reparo temporário do pneu. Você também pode usar o compressor para verificar e ajustar a pressão dos pneus em seus pneus originais, quando necessário.

O compressor é um dispositivo elétrico. Quando for a hora de descartá-lo, certifique-se de seguir as regulamentações locais sobre gestão de resíduos.

## Fluido selante

O fluido selante funciona como um reparo provisório. Ele é eficaz na vedação de uma perfuração na banda de rodagem, mas não deve ser usado para vedar uma perfuração na parede lateral do pneu. Se o pneu apresentar grandes fendas, rachaduras ou danos semelhantes, você não deve usar o selante para repará-lo.

O frasco de fluido selante precisa ser substituído se a data de vencimento tiver expirado. O frasco antigo é considerado resíduo perigoso.

[1] Também chamado de kit de mobilidade temporária ou TMK.

### 13.4.4.1.1. Uso do jogo de reparo de punção temporário

Ao usar o jogo de reparo de punção temporário, há uma série de etapas importantes que precisam ser seguidas. Certifique-se de ler e entender cada etapa antes de prosseguir.

#### **i** Nota

Essas instruções se aplicam ao jogo de reparo de punção temporário fornecido pela Volvo.



Visão geral do compressor do jogo de reparo de punção temporário.

- ① Válvula redutora de pressão
- ② Medidor de pressão
- ③ Mangueira de ar
- ④ Interruptor de energia

## 5 Cabo elétrico



Visão geral do frasco de fluido de vedação do jogo de reparo de punção temporário

1 Mangueira do fluido vedante

2 Conector da mangueira de ar



### Aviso

#### O fluido vedante pode ser nocivo

O fluido vedante contém substâncias nocivas se ingerido. O conteúdo pode também causar reações alérgicas ou ser potencialmente prejudicial às vias respiratórias, pele, sistema nervoso central e olhos.

#### Precauções

- Guarde o jogo fora do alcance das crianças.
- Evite contato prolongado ou repetido com a pele. Se o fluido vedante cair em suas roupas, retire-as.
- Lave bem as mãos depois de manusear.

#### Primeiros socorros

- Ingestão: não provoque vômitos, exceto se recomendado por profissionais de saúde. Consulte um médico.
- Pele: lave com água e sabão as áreas afetadas da pele. Consulte um médico se os sintomas persistirem.
- Olhos: limpe com muita água por, pelo menos, 15 minutos e, ocasionalmente levantando as pálpebras superiores e inferiores. Consulte um médico se os sintomas persistirem.
- Inalação: leve a pessoa exposta a um local com ar fresco. Consulte um médico se a irritação persistir.

- Certifique-se de que o botão de liga/desliga do compressor esteja na posição desligada antes de começar.
- Não remova a mangueira de ar nem a mangueira de fluido vedante durante o reparo.
- Se o furo foi causado por um prego ou algo parecido e ainda estiver no pneu, deixe-o lá dentro. Isso ajuda a vedar o furo.
- Se o reparo for realizado em uma área onde possa haver outros veículos, ative o pisca-alerta e utilize um triângulo de aviso, se você tiver um.

## Preparativos



Rosqueie a mangueira de ar no frasco de fluido vedante. Há um local para ele oposto à mangueira do fluido vedante.

2. Desaperte a tampa antipoeira da válvula do pneu e prenda a mangueira de ar do compressor. Rosqueie o conector da mangueira o mais fundo possível na rosca.

### Início dos reparos de perfurações

3. Conecte o compressor à tomada de 12 V do veículo e verifique se a tomada funciona e está fornecendo corrente.<sup>[1]</sup>
4. Ligue o compressor pressionando o botão liga/desliga.



#### Aviso

Nunca fique próximo ao pneu enquanto o compressor estiver ligado. Se aparecerem rachaduras ou saliências, o compressor deverá ser desligado imediatamente. Pare e contate a auxiliar da Volvo para obter um resgate seguro.



#### Nota

Evite colocar o compressor na água, diretamente na areia ou em solo muito empoeirado, pois isso pode causar mau funcionamento do compressor.

5. Calibre o pneu até que a pressão seja superior a 1,8 bar (26 psi).
6. Desligue o compressor para verificar a pressão no medidor de pressão. A pressão mínima é de 1,8 bar (26 psi) e a máxima é de 2,8 bar (39 psi). Use a válvula redutora de pressão se a pressão estiver muito alta.



#### Aviso

Se a pressão estiver abaixo de 1,8 bar (26 psi), o furo no pneu é muito grande. Não continue e entre em contato com a auxiliar da Volvo para um resgate seguro.

7. Desconecte o compressor da tomada de 12 V.
8. Desatarraxe a mangueira de fluido vedante do pneu.
9. Recoloque a tampa antipoeira da válvula do pneu.
10. O quanto antes, conduza por 10 minutos<sup>[2]</sup> na velocidade máxima de 60 km/h (37 mph) e deixe o fluido vedar o pneu. Depois disso, realize uma verificação de acompanhamento.

## Verificação de acompanhamento

11. Conecte a mangueira de ar na válvula de ar do pneu.

12. Verifique a pressão do pneu no medidor de pressão do compressor.

- Se a pressão for inferior a 1,3 bar (19 psi), o pneu não foi devidamente vedado. Pare e contate a auxiliar da Volvo para obter um resgate seguro.
- Se a pressão for superior a 1,3 bar (19 psi), mas inferior a 1,8 bar (26 psi), o pneu deverá ser calibrado com a pressão mínima de 1,8 bar (26 psi) e a pressão máxima de 2,8 bar (39 psi). Conecte o compressor à tomada de 12 V e calibre o pneu. Se a pressão do pneu estiver muito alta, libere ar com a válvula redutora de pressão. Em seguida, refaça a etapa 10.
- Se a pressão estiver entre 1,8 bar (26 psi) e 2,8 bar (39 psi), você poderá conduzir à velocidade máxima de 80 km/h (50 mph).

13. Recoloque a tampa antipoeira da válvula do pneu.

- Substitua o frasco de fluido vedante e a mangueira após o uso. Contate uma concessionária Volvo para fazê-lo.
- A Volvo recomenda substituir ou reparar o pneu danificado o mais rápido possível. Informe na oficina que o pneu contém fluido vedante.



### Aviso

A quilometragem máxima com pneus contendo fluido vedante é de 200 km (125 milhas).

<sup>[1]</sup> A tomada não fornece mais energia por um tempo depois que o motorista sai do veículo. Para que a energia seja retomada, basta entrar no veículo novamente.

<sup>[2]</sup> Ou 5 quilômetros (3 milhas)

## 13.4.4.1.2. Enchimento do pneu com o compressor de reparo de furos

Os pneus do seu veículo podem ser calibrados com o compressor incluído no jogo de reparo de punção temporário.

Certifique-se de que o botão de liga/desliga do compressor esteja na posição desligada antes de começar.

1. Desaperte a tampa antipoeira da válvula do pneu e prenda a mangueira de ar do compressor. Rosqueie o conector da mangueira de ar o mais fundo possível na rosca.
2. Conecte o compressor à tomada de 12 V do veículo e verifique se a tomada funciona e está fornecendo corrente.<sup>[1]</sup>

3. Ligue o compressor pressionando o botão liga/desliga.

 **Importante**

Para evitar superaquecimento, não ligue o compressor por tempo superior a 10 minutos de cada vez.

4. Verifique a pressão do pneu no medidor de pressão do compressor<sup>[2]</sup>. Use a válvula redutora de pressão se a pressão estiver muito alta.
5. Desligue o compressor e desconecte-o da tomada de 12 V.
6. Desatarraxe a mangueira de ar do pneu.
7. Recoloque a tampa antipoeira da válvula do pneu<sup>[3]</sup>.

Retorne o jogo ao local próprio de armazenamento.

<sup>[1]</sup> A tomada não fornece mais energia por um tempo depois que o motorista sai do veículo. Para que a energia seja retomada, basta entrar no veículo novamente.

<sup>[2]</sup> A pressão do pneu recomendada para os pneus originais do veículo pode ser encontrada em uma etiqueta no pilar da porta lateral do motorista.

<sup>[3]</sup> Só use tampas antipoeira originais da Volvo ou tampas antipoeira plásticas.

---

## 13.4.5. Pressão dos pneus

A pressão correta dos pneus ajuda a melhorar a estabilidade de condução, diminuir o consumo de energia e prolongar a vida útil do pneu.

Com o tempo, a pressão dos pneus diminui. A pressão também varia dependendo das condições ambientais. Tudo isso é normal. No entanto, se você conduzir com a pressão dos pneus incorreta, os pneus podem superaquecer e sofrer danos. A pressão dos pneus afeta o conforto de condução, os níveis de ruído e as características de manobrabilidade.

Habitue-se a verificar a pressão dos pneus mensalmente e antes de viagens mais longas. Certifique-se sempre de usar um medidor de pressão confiável. Para manter os pneus em bom estado, use a pressão dos pneus recomendada para pneus frios.

 **Aviso**

Se a pressão dos pneus for alta demais ou baixa demais, os pneus poderão sofrer danos graves. Os pneus podem explodir enquanto você estiver dirigindo e fazer você perder o controle do veículo.

 **Dica**

A pressão correta dos pneus ajuda você a aproveitar a capacidade de carga total do veículo.

## 13.4.5.1. Monitoramento da pressão dos pneus

O veículo pode detectar e indicar se a pressão dos pneus está baixa demais. O monitoramento da pressão dos pneus não pode ser desativado. Se o sistema não for capaz de detectar a baixa pressão do pneu, ele indicará um mau funcionamento.

Para que o sistema de monitoramento da pressão dos pneus forneça informações atualizadas, é necessário dirigir o carro acima de 35 km/h (22 mph) por vários minutos.



Um símbolo indicador acende se for detectada uma pressão baixa em qualquer um dos pneus. Ele permanecerá aceso até que o problema seja resolvido.

Além das mensagens no visor, você também pode encontrar informações sobre o monitoramento da pressão dos pneus no aplicativo de status do veículo.



### Aviso

Incapaz de fornecer um aviso antecipado.

O sistema não pode fornecer nenhum aviso antecipado de dano potencial nos pneus.

Certificação imediata da pressão correta dos pneus.

Quando o símbolo de baixa pressão dos pneus acender, pare e verifique a pressão dos pneus o mais rápido possível.

Conduzir com pneus murchos pode causar falha dos pneus.

Se você experimentar um mau funcionamento ou uma falha for permanentemente indicada para o sistema de monitoramento da pressão dos pneus, um serviço será necessário. <sup>[1]</sup>

Lembre-se:

- O sistema não substitui a necessidade de inspeções e manutenções regulares dos pneus.
- O símbolo de indicação de baixa pressão dos pneus não desaparecerá até que a baixa pressão dos pneus seja corrigida.
- Ao trocar rodas ou cargas, você deve armazenar um novo valor de referência de pressão dos pneus.

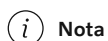

### Nota

Os sensores de monitoramento da pressão dos pneus precisam ser montados em todas as rodas, incluindo em pneus de inverno. Se você usar um estepe ou outra roda sem o sensor, uma mensagem de falha aparecerá na área de informações do motorista após alguns minutos de condução. Lembre-se de garantir que novas rodas tenham o sensor para evitar um aviso de mau funcionamento do sistema.

## Descrição do sistema

O conteúdo deste manual representa o status do manual do usuário no momento da impressão e pode não ser totalmente válido em casos futuros. Para obter mais informações, consultar a nota de isenção de responsabilidade completa na primeira página.

As informações a seguir são redigidas de acordo com requisitos legais externos.

Cada pneu, incluindo o estepe (se fornecido), deve ser verificado mensalmente quando estiver frio e calibrado com a pressão recomendada pelo fabricante do veículo no adesivo de especificações do veículo ou na etiqueta de pressão dos pneus. (Se o seu veículo tiver pneus de tamanho diferente do indicado no adesivo de especificações ou na etiqueta de pressão dos pneus, você deve determinar a pressão adequada para esses pneus.)

Como um recurso de segurança adicional, seu veículo foi equipado com um Sistema de monitoramento da pressão dos pneus (TPMS) que acende um indicador de baixa pressão dos pneus quando um ou mais pneus estão com a pressão significativamente baixa. Assim, quando o indicador de baixa pressão dos pneus acender, pare e verifique os pneus o mais rápido possível e calibre com a pressão adequada. Conduzir com um pneu significativamente descalibrado faz com que o pneu superaqueça e pode levar a falha do pneu. Pneus descalibrados também reduzem a eficiência de combustível e a vida útil da banda de rodagem do pneu, além de poderem afetar a manobrabilidade e a capacidade de parada do veículo.

Observe que o TPMS não substitui a manutenção adequada dos pneus, e é responsabilidade do motorista manter a pressão correta dos pneus, mesmo que a pressão insuficiente não tenha atingido o nível que aciona a iluminação do indicador de baixa pressão dos pneus do TPMS.

Seu veículo também foi equipado com um indicador de funcionamento incorreto do TPMS para indicar quando o sistema não está funcionando corretamente. O indicador de mau funcionamento do TPMS é combinado com o indicador de baixa pressão dos pneus. Quando o sistema detecta um mau funcionamento, o indicador pisca por cerca de um minuto e depois fica continuamente aceso. Essa sequência continuará nas partidas subsequentes do veículo enquanto o mau funcionamento existir. Quando o indicador de mau funcionamento estiver aceso, o sistema pode não ser capaz de detectar nem sinalizar a baixa pressão dos pneus conforme pretendido. O mau funcionamento do TPMS pode ocorrer por vários motivos, incluindo a instalação de pneus ou rodas substitutos ou alternativos no veículo que impeçam o funcionamento adequado do TPMS. Verifique sempre o indicador de mau funcionamento do TPMS depois de substituir um ou mais pneus ou rodas do veículo para garantir que os pneus ou rodas substitutos ou alternativos permitam que o TPMS continue a funcionar corretamente.

<sup>[1]</sup> A Volvo recomenda uma Oficina Volvo autorizada para reparos e serviços necessários.

---

## 13.4.5.1.1. Limitações do monitoramento da pressão dos pneus

Há circunstâncias nas quais o monitoramento da pressão dos pneus pode não funcionar corretamente. Certifique-se de se familiarizar com elas para entender as limitações do sistema.

O monitoramento da pressão dos pneus pode ser afetado negativamente por:

- aros ou pneus incompatíveis
- modificações nas rodas
- líquidos injetados, como fluido de vedação de pneus
- correntes para neve
- acessórios que interfiram na transmissão sem fio do sistema ou no sistema elétrico do veículo
- proximidade a fontes de ondas de rádio ou campos elétricos fortes. Alguns exemplos de locais que podem causar esse tipo de interferência são postos de combustíveis, aeroportos e estações de TV.

Se o veículo detectar uma falha no sistema, ela é indicada no visor.

O conteúdo deste manual representa o status do manual do usuário no momento da impressão e pode não ser totalmente válido em casos futuros. Para obter mais informações, consultar a nota de isenção de responsabilidade completa na primeira página.

## 13.4.5.2. Ajuste da pressão do pneu

A pressão dos pneus precisa ser ajustada se você planeja dirigir com carga pesada ou em altas velocidades por períodos prolongados. Também é normal que a pressão dos pneus diminua com o tempo. Ajustá-lo para que você tenha a pressão correta para a situação atual ajuda a garantir um desgaste uniforme do pneu e alto desempenho.

Os pneus precisam estar à temperatura ambiente quando a pressão é verificada e ajustada. Isso é chamado de pneus frios. Nunca libere ar de um pneu quente. Quando esfria, a pressão de ar interna cai, o que pode levar a pneus murchos ou até mesmo totalmente esvaziados.

Os pneus podem aquecer muito rapidamente e devem ser considerados quentes se conduzidos por mais de aproximadamente 1,5 km (1 milha). Eles frequentemente precisam de cerca de 3 horas de resfriamento antes de atingir a temperatura ambiente novamente.

1. Remova a tampa antipoeira da válvula do pneu e depois pressione firmemente o medidor de pressão do pneu sobre a válvula.
2. Verifique o manômetro para ver a atual pressão dos pneus.
3. Se a pressão estiver baixa, encha o pneu com a pressão correta. A pressão recomendada para os pneus instalados na fábrica é mostrada no pilar da porta do lado do motorista.
4. Recoloque a tampa antipoeira<sup>[1]</sup> para evitar danos à válvula.
5. Inspeccione o pneu para que não haja detritos presos, como pregos ou outros objetos, que possam perfurar o pneu.
6. Verifique as paredes laterais para que não haja buracos, cortes, bolhas ou outras irregularidades.

Se você acidentalmente inflar demais o pneu, pressione o pino de metal no meio da válvula para liberar o ar em excesso. Em seguida, verifique a pressão novamente.

### Nota

Os esteques podem ter pressões recomendadas que são diferentes das dos pneus originais. Use sempre a pressão recomendada pelo fabricante do estepe.

### Dica

Você pode usar o compressor do jogo de reparo de punção temporário para verificar e ajustar a pressão do pneu em seus pneus originais, quando necessário.

<sup>[1]</sup> Use somente tampas antipoeira Volvo originais ou de plástico pois as tampas antipoeira de metal podem corroer e grudar na válvula.

---

## 13.5. Baterias e elétrica de um veículo

Seu veículo tem um sistema elétrico especializado que fornece eletricidade de e para as baterias. Existem circuitos de alta e baixa tensão para diferentes funções elétricas.

Há informações sobre vários componentes elétricos do seu veículo nesta seção do manual. Isso inclui:

- Bateria de tração
- Bateria de 12 V
- Terminal de abastecimento de emergência de 12 V
- Fusíveis

### Importante

#### Terminal de 12 V

Em caso de perda total de energia, o veículo não poderá ser destrancado, pois as travas são operadas eletricamente. Para acessar o veículo e carregá-lo, o veículo pode ser alimentado por um curto período usando o terminal de 12 V acessível externamente. Ele pode ser acessado ao remover um pequeno painel abaixo do para-choque dianteiro, próximo à roda dianteira esquerda.

Antes de qualquer uso do terminal de 12 V, considere o seguinte:

- A Volvo recomenda que o terminal de 12 V só seja utilizado por técnicos de serviço para efeitos de acesso ao veículo como parte do resgate de imobilização.
- O terminal externo de 12 V em seu veículo só deve ser usado para tornar seu veículo acessível. Não tente carregar outro veículo ou uma fonte externa semelhante a partir desse ponto.
- Use somente um carregador de 12 V com corrente de carregamento máxima abaixo de 40 A.
- A conexão de qualquer fonte de alimentação que forneça correntes superiores a 40 A queima o fusível do terminal, desativando-o.
- Só use o terminal de 12 V por períodos curtos. Ele não se destina a alimentar o veículo continuamente.
- Certifique-se de seguir as marcações positiva e negativa nos terminais, pois a inversão da polaridade do sistema de baixa tensão pode causar danos aos componentes do sistema de baixa tensão ou a queima do fusível de 40 A.

### Dica

#### Carregamento de veículo

Os recursos e equipamentos relacionados ao carregamento, como a porta de carregamento e os cabos, têm sua própria seção.

#### Recursos de conveniência

Os recursos relacionados à energia, como portas USB e carregamento sem fio de dispositivos, são abordados em outras seções.

 **Aviso**

- Não manuseie nem modifique os componentes elétricos do veículo. Só execute ações claramente descritas no manual do usuário.
- Componentes de alta tensão podem produzir ou conduzir correntes letais e só devem ser manuseados por técnicos autorizados.
- Não efetue reparos no sistema elétrico nem nos componentes do veículo. Contate uma Oficina Volvo autorizada para realizar qualquer reparo ou serviço necessário.

## 13.5.1. Bateria de tração

A bateria de tração do seu veículo é a fonte central de energia e potência do veículo. Ela alimenta toda a propulsão elétrica e alimenta indiretamente o restante do veículo, mantendo carregada a bateria de 12 V menor.

A bateria de tração fica baixa na parte inferior do veículo.

### Cuidados e integridade da bateria

O modo como você usa seu veículo afeta a condição da bateria de tração. Com o tempo, sua capacidade diminui. Existem práticas de usuário recomendadas que podem ajudar a prolongar a vida de serviço da bateria. Essas práticas do usuário abrangem eventos e condições que podem causar danos à bateria.

 **Importante**

Deixar o veículo com o nível da bateria baixo pode resultar em danos na bateria. Certifique-se de carregar o veículo o mais rápido possível se o nível da bateria estiver quase vazio.

 **Dica**

Existem seções separadas neste manual sobre a integridade da bateria e o que você pode fazer para se recuperar de um cenário de baixa energia.

### Serviço e manutenção da bateria

A bateria de tração é um componente de alta tensão que somente técnicos autorizados estão equipados para realizar serviço com segurança.



#### Aviso

- Não manuseie nem modifique os componentes elétricos do veículo. Só execute ações claramente descritas no manual do usuário.
- Componentes de alta tensão podem produzir ou conduzir correntes letais e só devem ser manuseados por técnicos autorizados.
- Não efetue reparos no sistema elétrico nem nos componentes do veículo. Contate uma Oficina Volvo autorizada para realizar qualquer reparo ou serviço necessário.

## 13.5.1.1. Gerenciamento de integridade e desempenho da bateria

Existem práticas do usuário que podem ajudar a manter a condição e o desempenho da bateria de tração ao longo do tempo. Alguns cenários podem resultar em danos à bateria e devem ser sempre evitados.

### Nível baixo da bateria e bateria descarregada



#### Importante

A bateria de tração pode sofrer danos graves se não for carregada depois que seu nível alcançar 0%. O veículo extrai uma pequena quantidade de energia quando estacionado. Portanto, deixar o veículo com um nível da bateria baixo sem carregar pode resultar em uma bateria vazia e em danos à bateria. Se o nível da bateria estiver abaixo de 20% quando estacionado, é recomendável que o veículo seja conectado para carregar o mais rápido possível.

Se o nível da bateria chegar a 0%, a bateria será considerada descarregada ou vazia. O veículo precisará então ser carregado o mais rápido possível para reduzir o risco de danos à bateria.

A bateria de 12 V menor também corre o risco de descarregar se a bateria de tração não puder fornecer energia. Se as duas baterias estiverem descarregadas, o veículo ficará sem energia e sem poder iniciar o carregamento.

### Estado de carga elevado



#### Importante

A bateria de tração pode sofrer danos se o nível da bateria do veículo for mantido muito alto por um longo período.

Se estiver deixando o veículo conectado para carregar sem planos imediatos de dirigi-lo, selecione o nível da bateria alvo recomendado na visualização de carregamento do veículo.

### Hábitos de carregamento

O carregamento CA é o modo de carregamento recomendado para carregamento diário. Isso ajuda a manter a condição da bateria ao longo do tempo. O carregamento CC causa mais desgaste.

Você pode definir um nível de bateria alvo selecionando um valor na visualização de carga. Isso o ajudará a manter um bom desempenho de carregamento e a longevidade da bateria.

## Estacionamento de longa duração

Ao deixar o veículo estacionado por mais de um mês, o nível da bateria recomendado é de 40-60%. Use ou carregue o veículo para alcançar o nível recomendado.

Se for deixar o veículo estacionado por mais de três meses, é recomendável mantê-lo conectado à tomada, mas definir o limite de carregamento da bateria para 50%. Isso é para uma melhor integridade da bateria.

Verifique regularmente o nível da bateria e se o carregamento está funcionando.



Dica

Há uma seção separada neste manual com mais recomendações para estacionamento de longo prazo.

## Estacionamento em clima quente



Importante

Evite expor o veículo a temperaturas extremas. Evite deixar o veículo estacionado por mais de 24 horas se a temperatura estiver correndo o risco de atingir 55 °C (131 °F).

Durante os períodos mais quentes, é recomendável conectar o veículo à tomada durante o estacionamento. Temperaturas elevadas causam danos à bateria, especialmente quando o veículo é exposto ao clima quente por períodos prolongados. O veículo pode esfriar a bateria ativamente enquanto estiver estacionado, mas isso consome energia. Ao retornar ao veículo estacionado, o nível da bateria pode estar visivelmente mais baixo do que antes. Se o veículo estiver conectado à tomada para carregamento, ele poderá resfriar a bateria sem diminuir o nível da bateria e correr o risco de ficar com a bateria vazia.

Em temperaturas quentes, é recomendável estacionar em locais sombreados. A luz solar intensa combinada com altas temperaturas pode levar a temperaturas muito altas da bateria e a uma necessidade excessiva de resfriamento.

## Estacionamento em clima frio

Quando a bateria está fria, o veículo reduz temporariamente o desempenho da bateria até que ela se aqueça. Conduzir o veículo em estado de desempenho reduzido não prejudica a bateria.

Para evitar o desempenho temporariamente reduzido resultante da bateria fria, conecte o veículo para carregamento e ative o pré-condicionamento antes da viagem. O veículo então aquecerá a bateria sem afetar o desempenho e a autonomia disponível.

Em temperaturas abaixo de -30 °C (-22 °F), evite deixar o veículo estacionado sem carregar por mais de 24 horas.

---

## 13.5.1.2. Sistema de arrefecimento do trem de força

Seu carro possui um sistema avançado de regulação de temperatura.

O sistema regula ativamente a temperatura da bateria de tração enquanto você estaciona, carrega ou dirige seu carro. Isso acontece se o seu veículo apresentar temperaturas altas ou baixas e durante o pré-condicionamento.

 **Importante**

### Nunca tente adicionar líquido de arrefecimento por conta própria

O sistema de arrefecimento é um sistema fechado. Um técnico treinado deverá realizar toda manutenção necessária do sistema de arrefecimento. <sup>[1]</sup>

<sup>[1]</sup> A Volvo recomenda uma oficina Volvo autorizada.

## 13.5.2. Bateria de 12 V

A bateria de 12 V alimenta tudo no seu veículo, exceto a propulsão elétrica.

### Manutenção e substituição

A bateria de 12 V não precisa de manutenção.

Contate uma Oficina Volvo autorizada se a bateria de 12 V precisar ser trocada.

 **Importante**

### Terminal de 12 V

Em caso de perda total de energia, o seu veículo não poderá ser destravado, pois as travas são operadas eletricamente. Para acessar seu veículo e carregá-lo, seu veículo pode ser alimentado por um curto período usando o terminal de 12 V acessível externamente. O terminal pode ser acessado ao remover um pequeno painel abaixo do para-choque dianteiro, próximo à roda dianteira esquerda.

Antes de qualquer uso do terminal de 12 V, considere o seguinte:

- A Volvo recomenda que o terminal de 12 V só seja utilizado por técnicos de serviço para efeitos de acesso ao veículo como parte do resgate de imobilização.
- O terminal externo de 12 V em seu veículo só deve ser usado para tornar seu veículo acessível. Não tente carregar outro veículo ou uma fonte externa semelhante a partir desse ponto.
- Use somente um carregador de 12 V com corrente de carregamento máxima abaixo de 40 A.
- A conexão de qualquer fonte de alimentação que forneça correntes superiores a 40 A queima o fusível do terminal, desativando-o.
- Só use o terminal de 12 V por períodos curtos. Ele não se destina a alimentar o veículo continuamente.
- Certifique-se de seguir as marcações positiva e negativa nos terminais, pois a inversão da polaridade do sistema de baixa tensão pode causar danos aos componentes do sistema de baixa tensão ou a queima do fusível de 40 A.

Tipo de bateria	AGM H4
Tensão	12 V
Dimensões (comprimento × largura × altura)	207 × 175 × 190 mm ( $8\frac{5}{32} \times 6\frac{57}{64} \times 7\frac{31}{64}$ pol)
Capacidade	50 Ah
Capacidade de partida a frio <sup>[1]</sup>	540 A

[1] CCA

## 13.5.2.1. Etiquetas de bateria

As baterias de veículos de baixa tensão têm etiquetas com informações para o manuseio seguro.

### Símbolos



Evite faíscas ou fogo aberto.



Risco de explosão.



A bateria contém ácido corrosivo.



Use óculos de proteção.



Armazene a bateria fora do alcance das crianças.



A bateria deve ser descartada de forma adequada para ser reciclada.

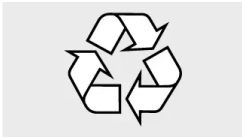

Recicle corretamente.



Obtenha mais informações no manual do usuário do veículo.



Número de gravação e registro.

**i** Nota

### Etiquetas descritas

Etiquetas descritas neste manual são representações genéricas das etiquetas encontradas em torno do veículo. O manual só contém as localizações e o tipo de informações nelas contidas. Localize a etiqueta real para obter informações específicas sobre seu veículo.

## 13.5.3. Reciclagem da bateria

As baterias usadas devem ser recicladas de uma maneira ambientalmente correta.

Consulte o suporte da Volvo se você não tiver certeza de como descartar as baterias.<sup>1</sup> A bateria de tração deve ser manuseada somente por técnicos autorizados.

## 13.5.4. Fusíveis

Os fusíveis elétricos protegem diferentes partes do sistema elétrico do veículo, cortando a energia se a corrente exceder o limite do fusível. Um fusível queimado deve ser substituído para restaurar a

**O conteúdo deste manual representa o status do manual do usuário no momento da impressão e pode não ser totalmente válido em casos futuros. Para obter mais informações, consultar a nota de isenção de responsabilidade completa na primeira página.**

funcionalidade.

Um fusível queimado pode ser um indicador de uma falha elétrica subjacente. Entre em contato com o suporte da Volvo se o veículo indicar que um fusível queimou.

**!** **Importante**

- Se um fusível for substituído incorretamente, pode causar danos graves ao sistema elétrico.
- Um fusível de substituição deve ter as especificações corretas, como tipo e valor de ampere.
- A Volvo recomenda uma Oficina Volvo autorizada para realizar a substituição dos fusíveis.

## 13.6. Ferramentas e equipamento

Seu veículo é equipado com algumas ferramentas que podem ser úteis em determinadas situações. Por exemplo, se você precisar trocar uma roda.

As ferramentas e o equipamento em seu veículo são armazenados em locais diferentes, tais como sob o capô, no porta-luvas e no porta-malas. Certifique-se de se familiarizar com o local onde tudo está armazenado para não precisar procurar quando precisar de algum item.

**!** **Aviso**

### Armazenamento correto das ferramentas

Sempre guarde ferramentas e equipamentos soltos em áreas de armazenamento designadas quando não estiverem em uso. Do contrário, poderão causar danos ou ferimentos em caso de colisão.

### Leitura de todas as instruções antes de usar as ferramentas

Antes de usar, certifique-se de ler e entender todas as instruções relacionadas a ferramentas e equipamentos.

Contate uma concessionária Volvo para obter recomendações sobre ferramentas e equipamentos para o seu veículo.

## Triângulo de aviso

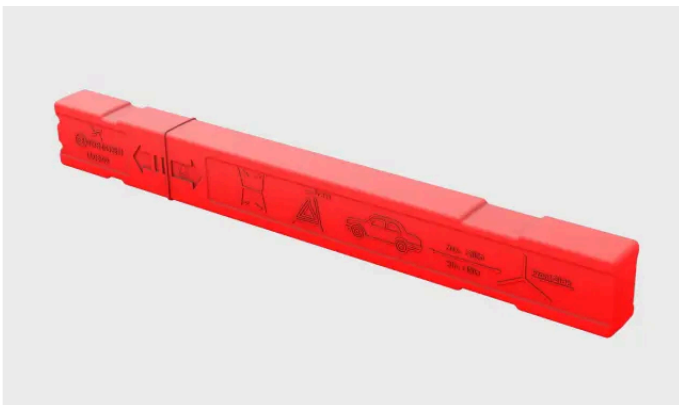

Se o seu veículo precisar ser imobilizado em uma área onde possa haver outros veículos, você pode colocar o triângulo de aviso no chão para alertar outras pessoas antes que cheguem ao seu veículo.

## Olhal de reboque



O olhal de reboque pode ser preso no para-choque do veículo para possibilitar o reboque. Ele também pode ser usado para prender objetos carregados no teto que sejam maiores do que o teto.

## Jogo de reparo de punção temporário



Jogo de reparo de punção temporário

Seu veículo é equipado com um jogo de reparo de punção temporário, que pode ser usado para reparar um furo pequeno no pneu.

---

## 13.6.1. Utilização do triângulo de aviso

Monte e coloque um triângulo de aviso se o veículo estiver imobilizado em uma área onde possa haver outros veículos. A finalidade do triângulo de aviso é avisar outros motoristas antecipadamente sobre o seu veículo ou outros perigos estacionários.

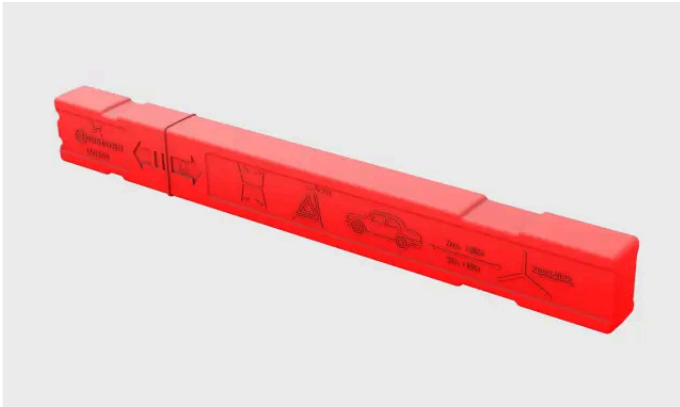

O triângulo de aviso dobrado na respectiva caixa.

**i** Nota

### Regras e normas locais

As regras e normas locais sobre como e quando colocar um triângulo de aviso variam conforme a região. Você é responsável por conhecer e seguir o que se aplica em sua região.

**i** Dica

- Se estiver escuro quando você colocar o triângulo de aviso, use um colete refletivo caso tenha um no veículo. Se você não tiver um, segure o triângulo de aviso de modo que as partes refletivas fiquem visíveis ao carregá-lo.
- Você pode usar a caixa como um lembrete de recolher o triângulo de aviso ao sair colocando-a no banco do motorista.

1. Ative as luzes de aviso de perigo.
2. Retire o triângulo de aviso da caixa, desdobre-o e conecte suas extremidades.
3. Abra as pernas de apoio do triângulo de aviso.
4. Posicione o triângulo de aviso em um local adequado em relação ao tráfego e a uma distância que assegure que outros motoristas sejam alertados em tempo suficiente antes de atingirem o seu veículo.

Lembre-se de recolher o triângulo de aviso antes de sair novamente.

## 13.6.2. Fixação do gancho de reboque

O conteúdo deste manual representa o status do manual do usuário no momento da impressão e pode não ser totalmente válido em casos futuros. Para obter mais informações, consultar a nota de isenção de responsabilidade completa na primeira página.

Use o olhal de reboque para prender um cabo do-guincho ao rebocar.

No lado direito do veículo, o olhal de reboque é aparafusado em uma tomada roscada atrás de uma tampa localizada nos para-choques dianteiro e traseiro.

**!** **Importante**

Certifique-se de ler sobre rebocar e suas limitações antes de começar.

Pegue o olhal de reboque para tê-lo em mãos.

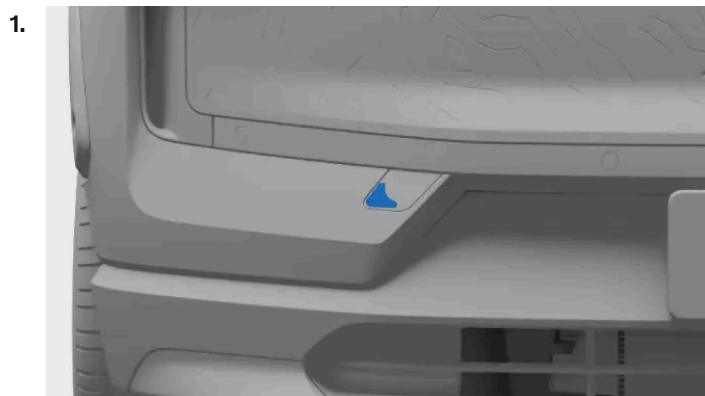

Tampa de fixação do olhal de reboque dianteiro.

Para fixar na frente: remova a tampa empurrando o meio da borda esquerda. A tampa gira em torno da sua linha central podendo depois ser removida.



Tampa de fixação do olhal de reboque traseiro.

Para fixar na traseira: remova a tampa empurrando a borda superior. Dobre-a totalmente e retire.

2. Aparafuse o olhal de reboque totalmente no soquete.

**!** **Importante**

É importante que o olhal de reboque seja aparafusado firmemente no lugar. Colocar algo no olhal de reboque, como uma chave de roda, pode oferecer uma alavancagem extra.

Depois de terminar, lembre-se de remover novamente o olhal de reboque e retorná-lo ao local de armazenamento.

## 13.7. Levantamento do veículo

Você pode levantar do chão uma roda de cada vez usando um macaco. Certifique-se de ler todas as instruções antes de levantar o veículo.

### Importante

É muito importante colocar o macaco nos pontos de levantamneto, do contrário, a bateria pode sofrer danos.

#### Equipamento recomendado ou fornecido

- As instruções para levantar o veículo pressupõem o uso de um macaco recomendado ou fornecido<sup>[1]</sup> pela Volvo.
- Só use ferramentas e equipamento projetados para o modelo do seu veículo. Contate uma concessionária Volvo para obter recomendações sobre ferramentas.
- A Volvo recomenda uma Oficina Volvo autorizada para tarefas não descritas no manual do usuário.
- Um macaco portátil desenvolvido para uso ocasional e limitado só está disponível para tarefas curtas e urgentes, tais como lidar com uma perfuração. Um macaco de oficina é o recomendado para uso frequente ou prolongado.
- Só levante o veículo usando seus pontos de levantamento.

#### Outros equipamentos de levantamento

- Se estiver usando equipamento que não tenha sido fornecido pela Volvo<sup>[2]</sup>, leia atentamente as respectivas instruções antes de levantar o veículo. Certifique-se de que o equipamento seja compatível com o veículo.
- Use equipamento de segurança adicional, como suportes e blocos de rodas, quando aplicável.
- Se você estiver usando um macaco de oficina, certifique-se de que a placa do macaco esteja equipada com uma proteção de borracha para proteger o veículo e garantir que permaneça estável.



## Aviso

### Segurança em torno do veículo

- Se você estiver substituindo uma roda dentro ou perto do trânsito, certifique-se de que você e o veículo estejam claramente visíveis para os outros. Ative o pisca alerta, coloque um triângulo de aviso em um local visível, porém seguro, e use um colete refletor.
- Designe uma área segura para que os passageiros esperem, distante do veículo e do trânsito.
- Você é responsável pela segurança em torno do veículo enquanto ele estiver levantado. Não permita a permanência de pessoas dentro ou próximo ao veículo.

### Levantamento do veículo

- Nunca fique sob o veículo nem deixe que ninguém se aproxime com alguma parte do corpo enquanto ele estiver levantado.
- Não coloque objetos entre o solo e o macaco, nem entre o macaco e o ponto de levantamento do veículo.
- Não use nenhum equipamento de levantamento que apresente algum sinal de dano.

#### Antes de levantar o veículo:

- Reúna as ferramentas e peças necessárias para seu trabalho planejado.
- Certifique-se de que o macaco esteja em boas condições e de que as roscas dele estejam corretamente lubrificadas e sem sujeira.
- Para evitar o acionamento acidental do alarme, reduza a sensibilidade do alarme do veículo.

1. Ative o freio de estacionamento.
2. Coloque blocos de roda para reduzir o risco de movimentação do veículo enquanto levantado. Pedras ou blocos de madeira grandes funcionam bem. Coloque ambos na frente e atrás de cada roda que permanecer no solo.
3. Localize o ponto de levantamento destinado na parte inferior da carroceria do veículo. Marcações triangulares ao longo das laterais inferiores do veículo indicam os locais dos pontos de levantamento.

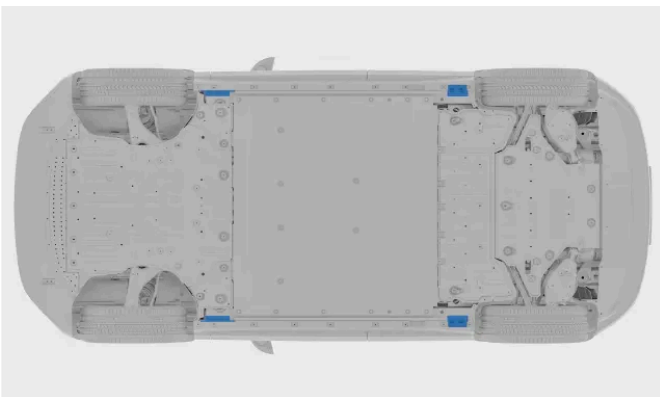

Existem dois pontos de levantamento em cada lado do veículo.

4. Posicione o macaco sob os pontos de levantamento do veículo. A superfície na qual ele se encontra deve ser firme, não escorregadia e nivelada. Posicione o macaco com a alavanca da manivela apontando para longe do veículo.

5. Acione a manivela do macaco até que a cabeça alcance o ponto de levantamento do veículo. Certifique-se de que os pontos de levantamento encaixem nas entradas do macaco corretamente.

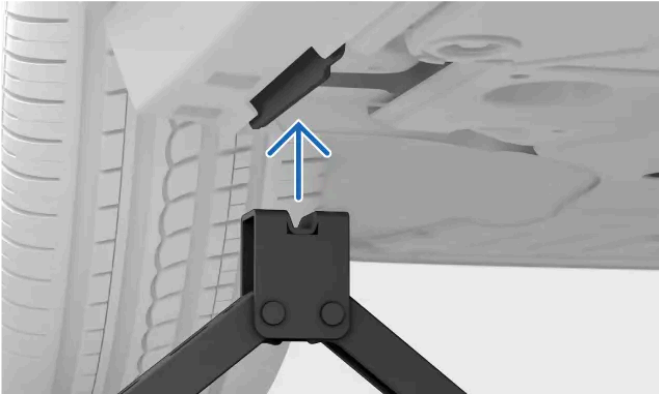

6. Faça um alinhamento final. Certifique-se de que:

- o macaco não esteja inclinado em nenhuma direção
- a base do macaco esteja centralizada sob o ponto de levantamento
- a cabeça do macaco coincida corretamente com o ponto de levantamento.

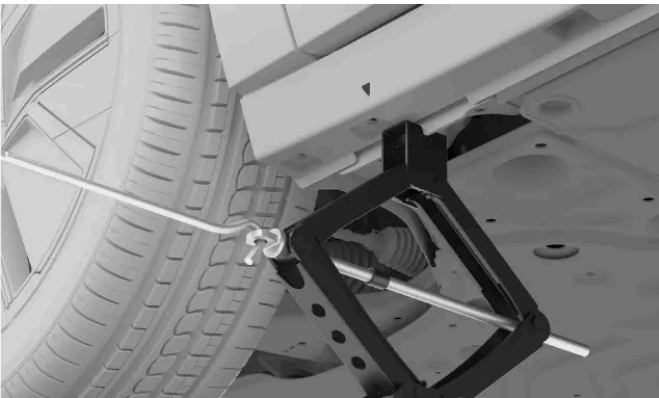

7. Levante o veículo até uma altura apropriada. Não o levante mais alto do que o necessário para o trabalho que você estiver realizando.



**Aviso**

Não deixe o veículo sem vigilância quando levantado.

Abaixe o veículo com cuidado ao concluir o trabalho. Lembre-se de testar funções importantes do veículo que possam ter sido afetadas pelo trabalho realizado.

Coloque o macaco de volta no respectivo local de armazenamento.

[1] Dependendo do mercado, um macaco para uso ocasional e limitado pode ser incluído com o veículo.

[2] Por exemplo, macacos de oficina ou outro equipamento de levantamento destinado ao uso frequente e prolongado.

## 13.8. Manutenção e reparos

A manutenção, os serviços e os reparos realizados adequadamente são essenciais para manter seu veículo em boas condições de funcionamento.

Seu veículo mantém o registro de quando passou pelo último serviço e informa quando é hora de uma nova visita. Ele pode fazer o autodiagnóstico de muitos tipos de falhas e notificá-lo caso seja necessário tomar alguma providência.

Se notar alguma necessidade de serviço ou reparo que não tenha sido detectada pelo veículo, entre em contato com o suporte da Volvo.

A Volvo recomenda uma Oficina Volvo autorizada para todas as necessidades de manutenção e reparo.

### **Importante**

#### Falhas e notificações

Se uma notificação no veículo solicitar um serviço, marque um agendamento de serviço o mais rápido possível. A exibição do status do veículo no visor também contém informações sobre problemas detectados.

### **Aviso**

- Não manuseie nem modifique os componentes elétricos do veículo. Só execute ações claramente descritas no manual do usuário.
- Componentes de alta tensão podem produzir ou conduzir correntes letais e só devem ser manuseados por técnicos autorizados.
- Não efetue reparos no sistema elétrico nem nos componentes do veículo. Contate uma Oficina Volvo autorizada para realizar qualquer reparo ou serviço necessário.

### Programa de serviço recomendado pela Volvo.

A Volvo recomenda que os trabalhos de serviço e manutenção sejam realizados por uma oficina Volvo autorizada. As oficinas da Volvo têm o pessoal, as ferramentas especiais e a literatura de serviço necessária para fornecer manutenção de alta qualidade. O programa de serviço recomendado pela Volvo foi desenvolvido para dar longa vida de serviço ao seu veículo. A manutenção do seu veículo de acordo com o programa de serviço personalizado pode ser um pré-requisito para a cobertura das garantias da Volvo. As informações de serviço e garantia<sup>[1]</sup> do seu veículo contêm mais detalhes sobre o serviço de manutenção e os termos e condições da garantia.

<sup>[1]</sup> Essa é uma publicação separada incluída com seu veículo.

## 13.8.1. Agendamento de serviços ou reparos

O suporte da Volvo cuida dos agendamentos quando você precisa de um serviço ou reparo. As Oficinas Volvo autorizadas têm treinamento e equipamentos especializados para cuidar do seu veículo.

Seu veículo o avisa quando é hora de fazer manutenção.

1. Entre em contato com o suporte da Volvo para agendar uma consulta. Eles podem localizar seu ponto de serviço mais próximo.

Se não conseguir entrar em contato com o suporte da Volvo e precisar urgentemente de serviços ou reparos, entre em contato com um serviço de assistência rodoviária disponível em sua localidade.

---

## 13.8.2. Porta de diagnóstico de bordo

Seu veículo possui uma porta de diagnóstico que permite que a oficina se conecte ao veículo e se comunique com seus sistemas. Não conecte um equipamento que não tenha sido autorizado pela Volvo.

A porta de diagnóstico é do tipo OBDII.

A porta de diagnóstico se localiza na parte inferior do painel, perto da alça de liberação do capô.

O uso incorreto da porta de diagnóstico pode afetar negativamente os sistemas e o software do veículo. Isso inclui conectar equipamento <sup>[1]</sup> não autorizado e instalar software e ferramentas de diagnóstico.

### Nota

A Volvo não aceita ser responsabilizada em caso de conexão de equipamento não autorizado à porta de diagnóstico. Contate uma Oficina Volvo autorizada para obter mais informações.

<sup>[1]</sup> Equipamento não aprovado pela Volvo.

## 14. Recuperação e imobilização do veículo

Se você não conseguir conduzir seu veículo, ele será considerado imobilizado. Você pode sempre contatar uma Oficina Volvo autorizada se não conseguir encontrar uma solução no manual do usuário ou se tiver dúvidas sobre como proceder.

Dependendo da natureza do problema, você pode ser capaz de resolvê-lo sozinho ou com a assistência de uma Oficina Volvo autorizada ou outros serviços. Nesta parte do manual do usuário você encontrará uma série de cenários e como lidar com eles com segurança.

Em uma situação em que há algum ferimento ou risco de ferimentos, priorize a segurança e as necessidades médicas em vez da recuperação do veículo. Não hesite em contatar os serviços de emergência, se necessário.

Os seguintes cenários têm suas próprias seções do manual do usuário que podem ajudar você a identificar o problema subjacente e as etapas necessárias para a recuperação.

- O veículo apresenta mau funcionamento e não pode ser usado como pretendido.
- A bateria está descarregada e o veículo não responde.
- Há danos físicos no veículo. Os danos podem tornar o veículo inadequado para ser conduzido ou causar a imobilização dele. Mesmo danos superficiais precisam ser avaliados para garantir que você possa usar o veículo com segurança.

### Importante

#### Providenciar o reboque do seu veículo

Se o seu veículo precisar ser rebocado, há algumas diretrizes que você precisa seguir. Se seu veículo não estiver danificado e tiver energia, o modo de reboque deve ser ativado para puxá-lo para a plataforma de um veículo de resgate.

Quando seu veículo estiver no modo de reboque, a velocidade do veículo de resgate não deverá exceder 5 km/h (3 mph) e a distância de reboque não deve exceder 10 m (30 pés). Se o modo de reboque não puder ser ativado, o veículo deverá ser levantado em um veículo de recuperação.

### 14.1. Veículo danificado

Se o seu veículo for danificado, é importante identificar a extensão e a gravidade dos danos para determinar como manusear o veículo com segurança.

Danos podem imobilizar seu veículo ou torná-lo não seguro para condução.

Entre em contato com uma Oficina Volvo autorizada se o seu veículo tiver sido danificado ou se apresentar sinais de danos sofridos enquanto estacionado. Se os danos imobilizarem ou prejudicarem gravemente o desempenho do seu veículo, será necessária a recuperação através de um serviço de assistência na rodovia.

 **Importante**

## Danos menores

O seu veículo pode auto-diagnosticar muitos defeitos, mas não pode detectar todos os tipos de danos ou prever suas consequências. Um pequeno impacto resultando em danos superficiais pode perturbar componentes atrás da área afetada, tais como o desalinhamento de um sensor de estacionamento atrás de um para-choque. Portanto, é importante ter um dano aparentemente menor ou superficial examinado por um técnico treinado para determinar a extensão total do dano.

## Danos imobilizantes

Há vários tipos de danos que podem imobilizar seu veículo. Eles incluem, entre outros:

- Danos por colisão
- Perfuração
- Danos no para-brisa
- Danos causados por água
- Falha mecânica

## Danos por colisão

Após uma colisão suficientemente grave, seu veículo entra no modo de segurança e precisa ser recuperado.

 **Importante**

Se possível, não tente dirigir ou mover seu veículo após uma colisão grave. Se o veículo apresentar um perigo de trânsito agudo, pode ser feita uma exceção para movê-lo a uma curta distância para fora de perigo imediato, se o estado do veículo o permitir.

## Danos causados por água

Danos causados por água podem danificar o veículo de forma permanente e afetar gravemente seu bom funcionamento.

 **Importante**

Secar o veículo simplesmente ou deixá-lo secar geralmente será insuficiente para resolver danos significativos causados por água. Um técnico treinado deverá examinar qualquer dano causado por água para determinar sua extensão total e gravidade.

## Danos mecânicos

A melhor maneira de evitar falhas mecânicas é seguir o uso pretendido e fazer a manutenção regular do veículo. É importante realizar check-ups do veículo continuamente.

## 14.2. Mau funcionamento

Quando parte do seu veículo ou um de seus recursos não está funcionando como o planejado, isso conta como mau funcionamento.<sup>[1]</sup> Pode não ser seguro de forma alguma conduzir o veículo, dependendo do tipo de mau funcionamento que estiver ocorrendo.

### Nota

#### Veículo imobilizado

Considere imobilizar seu veículo se um mau funcionamento impedir que você conduza em segurança.

#### Veículo sem resposta

Há uma seção separada neste manual para problemas relacionados a energia.

## Orientação geral para casos de mau funcionamento

Se uma função não funcionar corretamente, tente as seguintes medidas:

- Leia o que o manual do usuário diz sobre a função. Certifique-se de saber o que é necessário para que ela funcione corretamente. A causa do problema pode ser o seu desconhecimento de uma limitação de uma função específica.
- Reinicie todos os dispositivos e sistemas relacionados. Isso se aplica ao seu veículo em si, mas também pode incluir seu telefone ou um aplicativo.
- Se houver mais de uma maneira de usar uma função ou realizar uma tarefa, tente as alternativas.

### Nota

#### Alterações após atualizações de software

Atualizações de software podem introduzir alterações em funções que afetam o modo como elas funcionam. Certifique-se de ler as informações fornecidas com cada atualização para compreender por que seu veículo pode estar se comportando diferentemente.

## Causas possíveis

Quando uma função não estiver funcionando da maneira como você espera, existem várias causas possíveis:

- As configurações do veículo foram alteradas.
- Há condições ambientais afetando seu veículo e seus sistemas.
- Há interferência de sinal afetando a conectividade e os sistemas sem fio.
- Um fusível queimou e precisar ser trocado.
- Erro de software.
- Falha mecânica.

## Entre em contato com uma Oficina Volvo autorizada, se necessário

Se você não conseguir resolver o problema usando as informações do manual do usuário, entre em contato com uma Oficina Volvo autorizada.

Anote o que aconteceu no momento em que o problema surgiu. Isso pode ajudar a identificar a causa. Um evento importante pode ser:

- Danos no seu veículo.
- Exposição a condições extremas.
- Serviço, manutenção ou substituição recente de um componente.
- Software atualizado recentemente.
- Qualquer outra falha ou mau funcionamento.

<sup>[1]</sup> Em alguns casos, uma falta ou falha suspeita pode ser uma limitação intencional nas condições experimentadas pelo veículo.

---

## 14.3. Veículo sem energia ou sem resposta

Se o veículo não responder ou parecer não ter energia, a causa pode ser baterias descarregadas ou algo que esteja afetando os sistemas elétricos.

Se as baterias do seu veículo estiverem descarregadas, ele não responderá a algumas de suas ações. Entre elas, tentar destrancar ou ligá-lo.

Se o seu veículo não responder devido a energia baixa, existem várias opções de resgate, dependendo da situação.

As situações a seguir podem fazer com que as duas baterias do seu veículo descarreguem.

- O veículo ser conduzido até o nível da bateria chegar a 0% e não ser recarregado imediatamente.
- O veículo ficar com o nível da bateria baixo. Se não for conectado para carregar, o nível da bateria cairá ainda mais, pois o veículo usa uma pequena quantidade de energia enquanto está estacionado.
- O veículo ser deixado sem ser carregado por tempo prolongado, o que fará com que o nível da bateria caia.
- Baixas temperaturas reduzindo temporariamente a capacidade da bateria abaixo do nível exigido para manter o seu veículo energizado.

Condições ou usos que aumentam o consumo de energia e resultam na queda do nível da bateria mais rápido do que o esperado incluem:

- O uso de acessórios ou funções que consomem a energia do veículo.
- Altas temperaturas que acionem o resfriamento da bateria.

### Recuperação de uma bateria de tração descarregada

Se apenas a bateria de tração estiver descarregada, os sistemas do veículo terão energia, mas ele não poderá ser ligado ou conduzido. Seu veículo mostra o nível da bateria em 0%. Nessa situação, a bateria de 12 V pode ligar os sistemas necessários para iniciar o carregamento da bateria de tração. É importante conservar energia na bateria de 12 V para você poder acessar e carregar seu veículo.

O conteúdo deste manual representa o status do manual do usuário no momento da impressão e pode não ser totalmente válido em casos futuros. Para obter mais informações, consultar a nota de isenção de responsabilidade completa na primeira página.

## Ações de resgate do veículo

- Se você puder carregar seu veículo onde ele estiver estacionado, faça-o imediatamente.
- Se seu veículo não puder ser carregado no local onde está, providencie para que seja resgatado e transportado até uma fonte de carregamento. Enquanto isso, tente conservar a energia restante na bateria de 12 V. Isso é importante para a integridade da bateria, além de manter a funcionalidade essencial disponível para você utilizar em uma emergência.

## Recuperação da perda total de energia

Se a bateria de 12 V descarregar, seu veículo ficará totalmente sem resposta. Isso pode acontecer se algo impedir que a bateria de tração mantenha a bateria de 12 V carregada, como, por exemplo, deixar a bateria de tração descarregar e não carregar o veículo a tempo. Se as duas baterias descarregarem, seu veículo ficará totalmente sem resposta e não poderá ser carregado normalmente.

### Medidas de resgate

- Contate uma Oficina Volvo autorizada ou um serviço de resgate e assistência na estrada.
- Se houver uma fonte de carregamento onde seu veículo se encontra imobilizado, talvez seja possível carregar o veículo temporariamente usando um terminal de 12 V externo especial. Isso permitirá que você inicie o carregamento.
- Se o seu veículo não puder ser carregado onde se encontra, precisará ser transportado até um local que tenha uma fonte de carregamento. Uma oficina Volvo autorizada tem o equipamento necessário para alimentar o seu veículo e carregá-lo.

### **Importante**

#### Terminal de 12 V

Em caso de perda total de energia, o seu veículo não poderá ser destravado, pois as travas são operadas eletricamente. Para acessar seu veículo e carregá-lo, seu veículo pode ser alimentado por um curto período usando o terminal de 12 V acessível externamente. O terminal pode ser acessado ao remover um pequeno painel abaixo do para-choque dianteiro, próximo à roda dianteira esquerda.

Antes de qualquer uso do terminal de 12 V, considere o seguinte:

- A Volvo recomenda que o terminal de 12 V só seja utilizado por técnicos de serviço para efeitos de acesso ao veículo como parte do resgate de imobilização.
- O terminal externo de 12 V em seu veículo só deve ser usado para tornar seu veículo acessível. Não tente carregar outro veículo ou uma fonte externa semelhante a partir desse ponto.
- Só use um carregador de 12 V com corrente de carregamento máxima abaixo de 40 A.
- A conexão de qualquer fonte de alimentação que forneça correntes superiores a 40 A queima o fusível do terminal, desativando-o.
- Só use o terminal de 12 V por períodos curtos. Ele não se destina a alimentar o veículo continuamente.
- Certifique-se de seguir as marcações positiva e negativa nos terminais, pois a inversão da polaridade do sistema de baixa tensão pode causar danos aos componentes do sistema de baixa tensão ou a queima do fusível de 40 A.

## Outros cenários sem energia

Pode haver situações em que você tenha quase certeza de que o nível da bateria não está baixo. Nesses casos, a falta de energia indica que a bateria de 12 V não está recebendo energia da bateria de tração ou que não é capaz de fornecer energia para o veículo.

Os cenários possíveis que afetam o fornecimento de energia de 12 V são:

- Um fusível queimou e precisa ser substituído.
- A bateria de 12 V está com defeito.
- Há uma falha elétrica, de hardware ou de software que impede o veículo de ligar.

Caso não consiga identificar a causa do problema nem resolvê-lo consultando o manual do usuário, contate uma Oficina Volvo autorizada.

---

## 14.4. Resgate

O resgate do seu veículo normalmente exige transportá-lo com um veículo de resgate. Isso será necessário se o veículo estiver imobilizado e suas funções não puderem ser restauradas onde ele estiver.

Contate uma Oficina Volvo autorizada se precisar resgatar seu veículo.<sup>[1]</sup>

O procedimento de resgate recomendado depende das condições e do estado do veículo. Se seu veículo não estiver danificado e tiver energia, o modo de resgate pode ser ativado para puxá-lo para a plataforma de um veículo de resgate. Se o veículo estiver danificado, sem resposta ou em modo de segurança, ele deverá ser elevado para a plataforma do veículo de resgate.

### Importante

#### Rodas fora do solo

Independentemente da condição do seu veículo, ele deve ser transportado com todas as rodas fora do solo quando resgatado. A rotação forçada da roda durante o transporte pode danificar gravemente o seu veículo.

#### Distância segura de presença

Não permita a presença de ninguém diretamente atrás do seu veículo enquanto estiver sendo puxado para o veículo de resgate.

<sup>[1]</sup> Para necessidades de resgate urgentes, você também pode contatar diretamente um serviço de resgate e assistência na estrada.

---

## 14.5. Modo de segurança

Seu veículo pode entrar no modo de segurança se detectar danos que comprometam a segurança.

O modo de segurança limita as funções disponíveis quando seu veículo possui um dano contínuo. Quando o modo de segurança está ativo, você não pode dirigir seu veículo e ele deve passar por avaliação de danos e reparos<sup>[1]</sup>. Entre em contato com uma Oficina Volvo autorizada se o modo de segurança tiver sido ativado por algum motivo.

O visor indicará claramente quando seu veículo está no modo de segurança se ele ainda estiver funcionando.

 **Aviso**

- Não use nem fique no seu veículo quando ele está no modo de segurança.
- Não reboque seu veículo sem antes ativar o modo de reboque. Isso pode ser feito no visor.
- A redefinição do status do veículo sem a realização de avaliação de danos e reparos pode resultar em mais danos ao veículo, bem como em ferimentos pessoais.

[1] A Volvo recomenda uma oficina Volvo autorizada.

## 14.6. Providenciar o reboque do seu veículo

Seu veículo pode ser rebocado por curtas distâncias. Para isso, o modo de rebocamento deve ser ativado primeiro.

 **Importante**

Antes de providenciar o reboque do seu veículo

- Para evitar acionar o alarme de forma não intencional, você precisa reduzir a sensibilidade do alarme do seu veículo antes de rebocá-lo.
- Você só pode acessar o modo de reboque se o veículo tiver energia. Se o seu veículo não puder ser ligado, ele precisará ser levantado na plataforma do veículo de resgate.
- Certifique-se de ler todas as informações sobre ter o veículo rebocado antes de ativar o modo de reboque.
- Você não deve rebocar seu veículo a mais de 10 m (30 pés). Rebocar o veículo por distâncias mais longas pode danificá-lo, fazendo com que a bateria seja carregada incorretamente.
- No modo de reboque, a velocidade de reboque de seu veículo não deve exceder 5 km/h (3 mph).

Para rebocar seu veículo, primeiro ative o modo de reboque, que envolve prender o olhal de reboque e o cabo do guincho. Certifique-se de ter todo o equipamento necessário pronto.

### 1. Ative o modo de reboque

> A confirmação da ativação do modo de reboque é exibida no visor, se ainda estiver funcionando.

### 2. Reboque seu veículo para um veículo de resgate ou para um lugar seguro, como o meio-fio da estrada.

### 3. Quando o veículo estiver no local necessário, engate o freio de estacionamento.

> O modo de reboque é desativado.

### 4. Se necessário, remova o olhal de reboque e o cabo do guincho.

 **Importante**

Sempre use um veículo de resgate para transportar o veículo quando ele não poder ser conduzido. A rotação forçada da roda durante o transporte pode danificar gravemente o seu veículo. Certifique-se de que o veículo só seja transportado por um veículo de resgate, como uma plataforma, por exemplo, para que as rodas do veículo não toquem o solo durante o transporte.

## 14.6.1. Ativação do modo de reboque

Se o seu veículo precisar ser rebocado para um veículo de recuperação de plataforma, primeiro você precisa ativar o modo de reboque nas configurações.

 **Importante**

- Rebocar seu veículo sem um modo de reboque ativo pode danificá-lo. Siga as instruções no visor até receber a confirmação de que o modo de reboque está ativo antes de o veículo ser rebocado.
- Para evitar o acionamento acidental do alarme, reduza a sensibilidade do alarme do veículo antes de rebocá-lo.
- O modo de reboque só pode ser acessado se o veículo não tiver energia. Se o veículo não puder ser ligado, precisará de um resgate completo.
- Certifique-se de ler todas as informações sobre ter o veículo rebocado antes de ativar o modo de reboque.

 **Nota**

O modo de reboque só é usado quando o veículo é rebocado. Não o ative ao rebocar outros veículos ou reboques.

1. Pressione o símbolo do veículo  na barra inferior e acesse **Configurações**.
2. Acesse **Controles** → **Modos do veículo** → **Guia do modo de reboque**.
- > O tutorial do modo de reboque é mostrado no visor.
3. Siga o tutorial até obter a confirmação de que o modo de reboque está ativo.

O modo de reboque é desativado quando você engata o freio de estacionamento e tranca o veículo, ou quando começa a conduzir.

# 15. Especificações

Estas especificações descrevem o seu veículo em termos técnicos e em números. Pode ser necessário localizar alguns desses detalhes, por exemplo, ao comprar pneus novos.

Estas informações estão divididas da seguinte maneira, com alguns exemplos de conteúdo para ajudar a orientar você.

- Características gerais do veículo – dimensões, pesos e designações de tipo.
- Especificações do trem de força – desempenho, motor elétrico, autonomia e consumo elétrico.
- Especificações de rodas e pneus – pressões e tamanhos de pneus aprovados.
- Especificações de fluido - fluido de freio e líquido de arrefecimento do ar-condicionado.
- Certificados e homologações

---

## 15.1. Características gerais do veículo

Estes são os fatos básicos sobre seu veículo. Estes dados o ajudam a determinar a configuração específica de seu veículo.

Você pode precisar saber estas coisas sobre seu veículo por uma série de razões. Por exemplo, para poder encomendar as peças de reposição ou acessórios corretos.

---

### 15.1.1. Dimensões do veículo

Aqui você pode encontrar as medidas de seu veículo, tais como comprimento e altura.

Localize primeiro a medida que você está procurando nas imagens, depois verifique a letra correspondente na tabela abaixo.

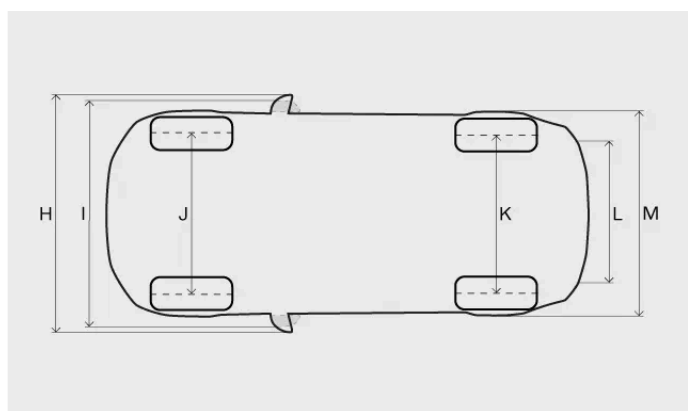
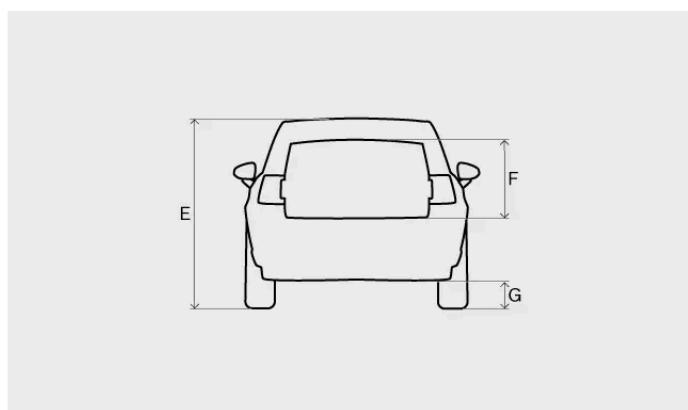
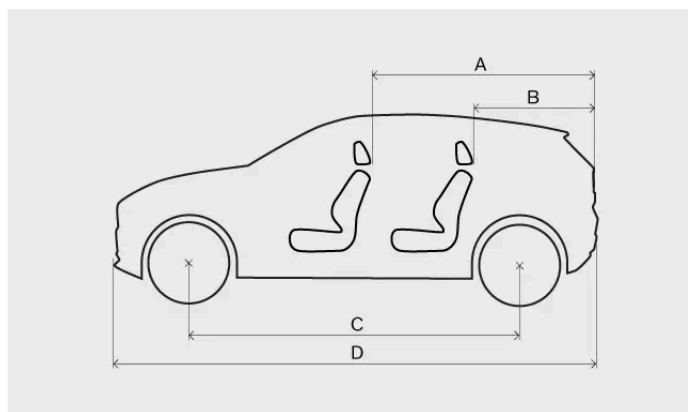

Medida		Milímetros	Polegadas
A	Comprimento da carga, assoalho, assento dobrado	1460	57,5
B	Comprimento da carga, assento	720	28,3
C	Distância entre eixos	2650	104,3
D	Comprimento	4233	166,7
E	Altura <sup>[1]</sup>	1567	61,7
F	Altura da carga	581	22,9
G	Distância ao solo <sup>[1]</sup>	190	7,5
H	Largura incluindo espelhos retrovisores laterais dobrados para fora	2040	80,3
I	Largura incluindo espelhos retrovisores laterais dobrados para dentro	1953	76,9
J	Pista dianteira	1590	62,6

O conteúdo deste manual representa o status do manual do usuário no momento da impressão e pode não ser totalmente válido em casos futuros. Para obter mais informações, consultar a nota de isenção de responsabilidade completa na primeira página.

Medida		Milímetros	Polegadas
K	Pista traseira	1595	62,8
L	Largura de carga, assoalho	1019	40,1
M	Largura	1850	72,8

[1] No peso sem carga mais uma pessoa.

## 15.1.2. Pesos

O peso bruto máximo do veículo pode ser lido em uma etiqueta no veículo.

### Terminologia de peso

**Peso sem carga** Peso do veículo, incluindo o motorista, todos os óleos, fluidos e equipamento padrão. Isso não inclui passageiros, carga, equipamento opcional nem carga da esfera de reboque quando houver um reboque conectado.

**Carga máxima permitida** Peso bruto do veículo - peso sem carga

**Peso bruto máximo do veículo** Peso sem carga + carga + passageiros

O peso sem carga documentado aplica-se a veículos na versão padrão, por exemplo, um veículo sem equipamentos e acessórios extras. Isso significa que, para cada acessório adicionado, a capacidade de carga do veículo será reduzida de acordo com o peso do acessório.

Pesar o veículo é uma forma segura de determinar o peso sem carga de seu próprio veículo específico.



**Aviso**

As características de condução do veículo mudam dependendo de quanto ele é carregado e de como a carga é distribuída.

### Pesos na etiqueta

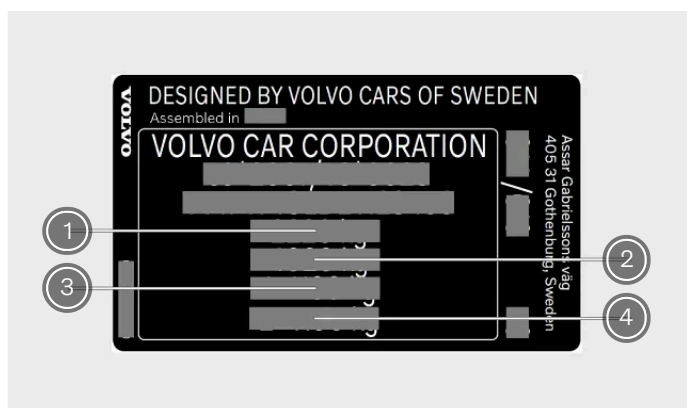

A etiqueta se encontra no pilar da porta direita e fica visível quando a porta é aberta.

O conteúdo deste manual representa o status do manual do usuário no momento da impressão e pode não ser totalmente válido em casos futuros. Para obter mais informações, consultar a nota de isenção de responsabilidade completa na primeira página.

- ① Peso bruto máximo do veículo
- ② Peso máximo total (veículo+reboque)
- ③ Carga máxima do eixo dianteiro
- ④ Carga máxima do eixo traseiro

## Carga máxima

**Carga máxima** Consulte o documento de registro do seu veículo.

**Carga máxima do teto** 75 kg

### Nota

Etiquetas descritas neste manual são representações genéricas das etiquetas encontradas em torno do veículo. O manual só contém as localizações e o tipo de informações nelas contidas. Localize a etiqueta real para obter informações específicas sobre seu veículo.

## 15.1.3. Especificações e capacidades de rebocamento

Os pesos de rebocamento e as cargas da esfera de reboque para condução com um reboque podem ser vistos nas tabelas.

### Importante

Siga sempre as regras e regulamentações locais ao conduzir com um reboque, tais como velocidade da combinação do veículo.

## Reboque freado

Twin Motor Performance:

**Peso máx. do reboque** 1.600 kg

**Máxima carga da esfera de reboque** 100 kg

## Reboque não freado

**Peso máx. do reboque** 750 kg

## 15.1.4. Especificações da barra de reboque

Aqui você pode encontrar medidas relacionadas à barra de reboque.

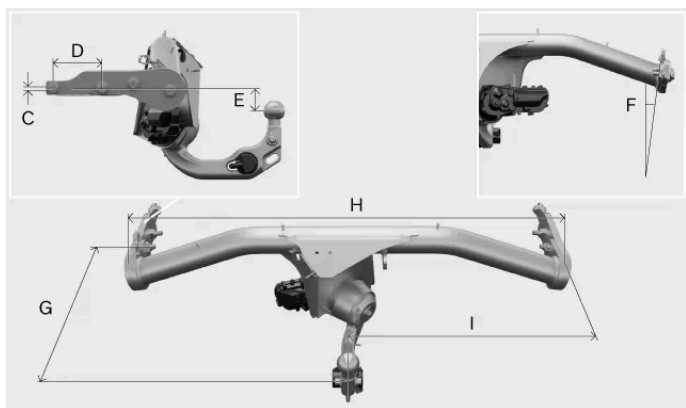
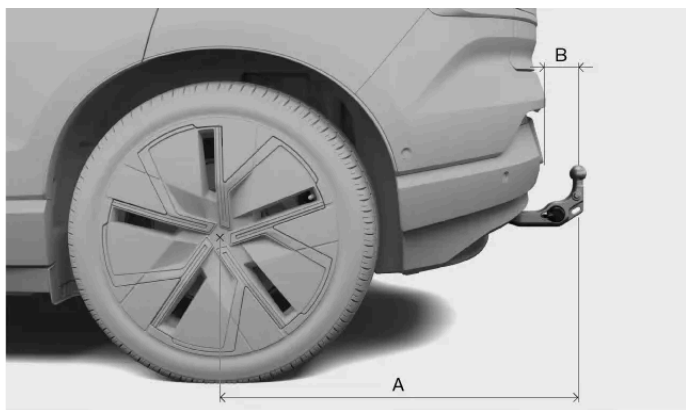

Medidas, pontos de fixação em milímetros (polegadas)

A 900,375 (35,447)

B 104,508 (4,114)

C 9,9 (0,389)

D 110 (4,33)

E 52,612 (2,07)

F 8°

G 395 (15,55)

H 1032,726 (40,658)

I 516,363 (20,329)

## 15.1.5. Designações de tipo

Conhecer as informações detalhadas do seu veículo pode ajudar a facilitar o contato com a concessionária Volvo e ao solicitar peças de reposição e acessórios.

## Etiqueta do produto



A etiqueta do produto se encontra no pilar da porta direita e fica visível quando a porta é aberta.

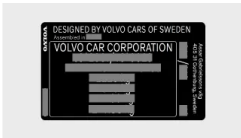

Exemplos de informação encontrada na etiqueta:

- Número de identificação do veículo
- Informações sobre peso

### **i** Nota

Etiquetas descritas neste manual são representações genéricas das etiquetas encontradas em torno do veículo. O manual só contém as localizações e o tipo de informações nelas contidas. Localize a etiqueta real para obter informações específicas sobre seu veículo.

### **i** Dica

Para muitos mercados, mais informações também podem ser encontradas no documento de registro do veículo.

---

## 15.2. Especificações do trem de força

Encontre as especificações relativas à propulsão do seu veículo.

Estas especificações fornecem detalhes sobre o que seu veículo é capaz de oferecer e é certificado para isso. Elas também especificam dados sobre os cabos de carregamento relevantes.

---

### 15.2.1. Especificações do motor elétrico

O conteúdo deste manual representa o status do manual do usuário no momento da impressão e pode não ser totalmente válido em casos futuros. Para obter mais informações, consultar a nota de isenção de responsabilidade completa na primeira página.

Seu veículo é alimentado por dois motores elétricos (dianteiro e traseiro) e você encontra as especificações aqui.

Twin Motor Performance			
Dianteira	Tipo de motor elétrico		Motor síncrono com ímã permanente
	Modelo de motor elétrico		TZ180XSB01
	Saída de potência máxima	kW	115
		hp	156
	Potência nominal (potência contínua)	kW	N/A
	Torque máximo	Nm	200
		lb-pé	147
Traseira	Tipo de motor elétrico		Motor síncrono com ímã permanente
	Modelo de motor elétrico		TZ220XSA02
	Saída de potência máxima	kW	200
		hp	272
	Potência nominal (potência contínua)	kW	N/A
	Torque máximo	Nm	343
		lb-pé	253
Veículo total (sistema)	Saída de potência máxima	kW	315
		hp	428
	Potência nominal (potência contínua)	kW	N/A
	Torque máximo	Nm	543
		lb-pé	400

 **Nota**

Se houver dados faltando, eles serão atualizados em um estágio posterior.

## 15.2.2. Desempenho

Você pode encontrar o tempo de aceleração e a velocidade máxima do veículo na tabela a seguir.

### Twin Motor Performance

**Velocidade máxima** 180 km/h (112 mph)  
**Tempo de aceleração 0-100 km/h (0-60 mph)** 3,7 segundos (3,5 segundos)

 **Nota**

Se houver dados faltando, eles serão atualizados em um estágio posterior.

---

## 15.2.3. Especificações do cabo de carregamento

Estas especificações fornecem detalhes sobre cabos de carregamento de modo 2. Os cabos de carregamento de modo 2 podem ser adquiridos na loja Volvo Extras.

Temperatura ambiente -30 °C a 40 °C (-22 °F a 104 °F)

### Dispositivo de corrente residual

Os cabos de carregamento do modo 2 possuem um dispositivo de corrente residual integrado que protege o veículo e o usuário contra choques elétricos causados por falhas do sistema.



#### Aviso

O dispositivo de corrente residual ajuda a proteger o sistema de carregamento do veículo, mas não há garantia de que nunca ocorra uma sobrecarga.



#### Importante

O dispositivo de corrente residual não protege a tomada residencial.

### Monitoramento de temperatura

O cabo do modo 2 também é equipado com uma unidade de controle, que possui a função de monitoramento de sobretemperatura integrada. Ele monitora a temperatura do cabo de carregamento.



#### Importante

Evite expor a unidade de controle e seu conector do plugue diretamente à luz solar. A proteção contra superaquecimento no conector do plugue pode reduzir ou interromper o carregamento do seu veículo.

---

## 15.2.4. Rótulos e identificadores da porta de carregamento

Seu veículo possui vários rótulos de identificação que fornecem informações sobre compatibilidade de carregamento. Há também um rótulo com informações sobre os diferentes status da porta de carregamento na tampa de carregamento.

### Identificação de compatibilidade de carregamento

Você descobre se seu veículo e o ponto de carregamento são compatíveis olhando os rótulos de Identificação. Os rótulos são fornecidos de acordo com a norma EN 17186. Os rótulos de Identificação incluem uma letra ou letras. Se a letra no ponto de carregamento coincidir com a letra dos rótulos de Identificação do seu veículo, significa que são compatíveis.



Os rótulos de Identificação ficam localizados na porta de carregamento.



Rótulos de Identificação de compatibilidade de carregamento.

As três letras dos rótulos de Identificação indicam os tipos de ponto de carregamento com que seu veículo é compatível. Seu veículo possui três letras que definem a compatibilidade. Os detalhes podem ser encontrados na norma EN 17186.

Rótulo de identificação	Tipo de carregamento
C	Tipo 2 de carregamento <sup>[1]</sup> CA
K e L	Carregamento CC <sup>[2]</sup> (incluindo Combo 2 Combined Charging System, CCS)

## Status de carregamento

O rótulo contém informações sobre os diferentes status da porta de carregamento. O rótulo é encontrado na parte interna da tampa de carregamento.

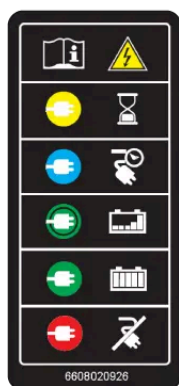

[1] Corrente alternada

[2] Corrente contínua

## 15.3. Especificações de rodas e pneus

Aqui você encontra dados específicos de rodas e pneus aplicáveis ao seu veículo.

### Nota

Existem mais recomendações sobre rodas e pneus que são importantes saber.

### 15.3.1. Pressões de pneu aprovadas

Você pode encontrar as pressões de pneu aprovadas para o seu veículo na tabela abaixo.

A pressão recomendada para os pneus instalados na fábrica pode ser encontrada na etiqueta de pressão do pneu. Ela se localiza no pilar da porta do lado do motorista, e fica visível quando a porta é aberta.

Tamanho do pneu	Carga de 1-3 pessoas		Carga máxima		Pressão ECO Dianteira/traseira kPa (psi)
	Dianteira kPa (psi)	Traseira kPa (psi)	Dianteira kPa (psi)	Traseira kPa (psi)	
235/55 R18 235/50 R19	260 (38)	260 (38)	290 (42)	290 (42)	290 (42)

## 15.3.2. Tamanhos de roda e pneu aprovados

Em alguns países, os tamanhos aprovados não são indicados pelos documentos de registro do veículo. No entanto, você pode encontrar todas as combinações aprovadas de aros de rodas e pneus abaixo.

Pneu	Aro da roda
235/55 R18	7,5x18x46
235/50 R19	7,5x19x47

## 15.3.3. Índice de carga e classificação de velocidade mínimos permitidos para os pneus

Todos os pneus possuem limitações de velocidade e carga específicas. Os pneus precisam ter uma classificação de velocidade e índice de carga que sejam iguais ou maiores do que a velocidade máxima do veículo.

A especificação dos pneus deve ser pelo menos igual ou superior a:

Índice de carga mínimo permitido (LI): 99

Classificação de velocidade mínima permitida (SS) H



### Aviso

Se um pneu com uma classificação de velocidade muito baixa for usado, poderá superaquecer e sofrer danos.

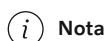

### Nota

#### Pneus de inverno

Os pneus de inverno<sup>[1]</sup> podem ter uma classificação de velocidade inferior à velocidade máxima do seu veículo. No entanto, se seus pneus de inverno não têm uma classificação de velocidade inferior à velocidade máxima do veículo, você não poderá conduzir com velocidade superior à classificação de velocidade dos pneus.

<sup>[1]</sup> Pneus cravados e pneus sem cravos.

## 15.4. Especificações dos fluidos

Seu veículo tem fluidos para ajudar diferentes sistemas a funcionar corretamente. Quando for hora de reabastecer ou fazer manutenção, talvez seja necessário conhecer os dados específicos para eles.

Para alguns fluidos, recomenda-se que sejam trocados ou abastecidos por uma oficina Volvo autorizada. Verifique nessa seção o fluido sobre o qual você precisa de informações e, se necessário, contate uma Oficina Volvo autorizada para agendar um horário.

## 15.4.1. Especificações do fluido de freio

O meio no sistema de freios do seu veículo é chamado de fluido de freio.

**Qualidade recomendada** Fluido de freio Volvo original ou equivalente que cumpra uma combinação das classificações Dot 4, 5.1 e ISO 4925 classe 6.

### ! Importante

Recomenda-se que o fluido de freio seja trocado ou abastecido por uma oficina Volvo autorizada.

## 15.4.2. Especificações do sistema de climatização

Aqui você encontra informações sobre a quantidade de refrigerante e a qualidade e o volume prescritos para o óleo do compressor.

### Etiqueta do sistema de climatização



A etiqueta com informações sobre fluidos do sistema de climatização fica localizada sob o capô, no lado direito do veículo.

Nesta etiqueta você pode encontrar:

- Tipo de líquido arrefecedor (R1234yf)
- Quantidade de líquido arrefecedor

### Símbolos da etiqueta



Precaução



O serviço no sistema de ar-condicionado móvel deve ser efetuado por técnicos treinados e certificados<sup>[1]</sup>



Líquidos arrefecedores inflamáveis



Sistema de ar-condicionado móvel<sup>[1]</sup>



Tipo de lubrificante

## Óleo do compressor

**Volume** 260 ml (8,79 US fl oz) (9,15 UK fl oz)

**Qualidade recomendada** PVE FVC56EA

## Serviço e reparo do sistema de climatização



**Aviso**

### Serviço e reparo

O sistema de climatização contém refrigerante pressurizado. O sistema de climatização só deve ser reparado e corrigido por técnicos treinados e certificados para garantir a segurança do sistema <sup>[2]</sup>. A Volvo recomenda uma Oficina Volvo autorizada para reparos e serviços necessários.



**Importante**

### Reparo do evaporador

O evaporador do sistema de climatização nunca deve ser reparado nem substituído por um evaporador usado anteriormente. Um novo evaporador deve ser certificado e rotulado de acordo com SAE J2842.

<sup>[1]</sup> MAC

<sup>[2]</sup> De acordo com SAE J2845 (Treinamento técnico para serviço seguro e contenção de líquidos arrefecedores utilizados em sistema de A/C móvel).

---

## 15.5. Certificados e homologações

Esta documentação mostra que seu veículo atende a certas normas e especificações.

Os manuais do usuário são exigidos por lei para fornecer documentação de certos certificados e homologações.

Para obter mais informações, contate o suporte da Volvo.

---

### 15.5.1. Informações detalhadas sobre contenções infantis

O conteúdo deste manual representa o status do manual do usuário no momento da impressão e pode não ser totalmente válido em casos futuros. Para obter mais informações, consultar a nota de isenção de responsabilidade completa na primeira página.

A tabela fornece informações detalhadas para os fabricantes de contenção infantil a respeito de quais locais no veículo são apropriados para diferentes tipos de contenção infantil.

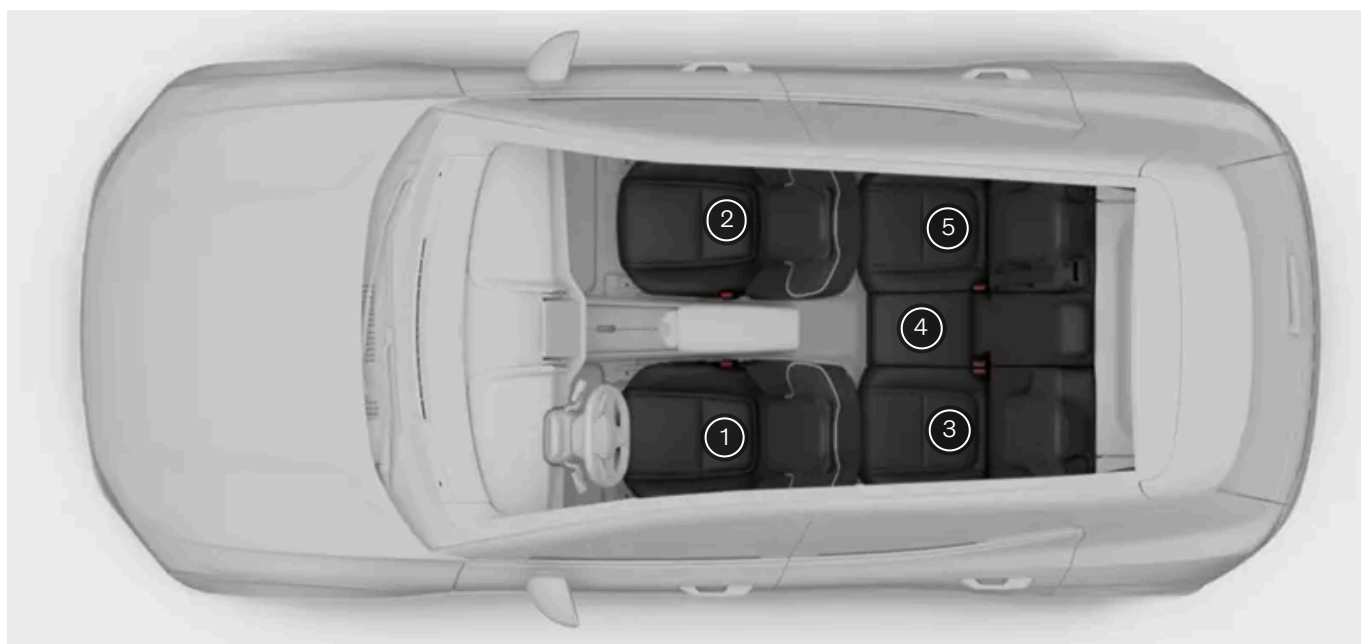

Posição do assento <sup>[1]</sup>	1	2 (com airbag desabilitado, somente contenções infantis voltadas para trás) <sup>[2]</sup>	2 (com airbag habilitado, somente contenções infantis voltadas para frente) <sup>[2]</sup>	3	4	5
Posição do assento adequada para as contenções de categoria universal que são fixadas usando o cinto de segurança do veículo (Sim/Não)	Não	Sim <sup>[3]</sup>	Sim <sup>[3]</sup>	Sim	Sim	Sim
Posição do assento para i-Size (Sim/Não)	Não	Não	Não	Sim	Não	Sim
Fixação lateral da posição do assento (L1/L2/Nº)	Não	Não	Não	Não	Não	Não
Maior fixação adequada voltada para trás (R1/R2/R3/Nº)	Não	Não	Não	R3 <sup>[4]</sup>	Não	R3 <sup>[5]</sup>
Maior fixação adequada voltada para a frente (F2/F2x/F3/Nº)	Não	Não	Não	F3	Não	F3
Maior fixação de reforço adequada (B2/B3/Nº)	Não	Não	B3	B3	Não	B3

<sup>[1]</sup> De acordo com a ilustração.

<sup>[2]</sup> A almofada do assento deve ser sempre retraída ao instalar as contenções infantis.

<sup>[3]</sup> Ajuste o encosto para uma posição mais vertical quando necessário.

<sup>[4]</sup> Ajuste a altura do assento dianteiro, se necessário, para obter espaço suficiente para instalação.



<sup>[5]</sup> Ajuste a altura ou a posição do assento na frente, se necessário, para obter espaço suficiente para instalação.

## 15.5.2. Aprovação de tipo de radar

Encontre a aprovação de tipo do radar pelo qual está procurando entre os listados aqui.

### Radar central frontal



O conteúdo deste manual representa o status do manual do usuário no momento da impressão e pode não ser totalmente válido em casos futuros. Para obter mais informações, consultar a nota de isenção de responsabilidade completa na primeira página.

Regiões	Etiquetas e símbolos	Especificação
Argentina	 H-32185	
Brasil		Este equipamento não tem direito à proteção contra interferência prejudicial e não pode causar interferência em sistemas devidamente autorizados



Regiões	Etiquetas e símbolos	Especificação
Canadá		<p>This device contains license-exempt transmitter(s)/receiver(s) that comply with Innovation, Science and Economic Development Canada's licence-exempt RSS(s).</p> <p>Operation is subject to the following two conditions:</p> <p>(1) This device may not cause interference.</p> <p>(2) This device must accept any interference, including interference that may cause undesired operation of the device.</p> <p>Le présent appareil est conforme aux CNR d'Industrie Canada applicables aux appareils radio exempts de licence. L'exploitation est autorisée aux deux conditions suivantes:</p> <p>(1) l'appareil ne doit pas produire de brouillage, et</p> <p>(2) l'utilisateur de l'appareil doit accepter tout brouillage radioélectrique subi, même si le brouillage est susceptible d'en compromettre le fonctionnement.</p>
União Europeia e EFTA		<p><b>Simplified EU declaration of conformity.</b></p> <p><b>Inglês</b></p> <p>Hereby, Veoneer US, Inc. declares that the radio equipment type 77V12FLR is in compliance with Directive 2014/53/EU. The full text of the EU declaration of conformity is available at the following internet address: <a href="https://www.magna.com/type-approval/76-77-ghz/77v12flr">https://www.magna.com/type-approval/76-77-ghz/77v12flr</a> [<a href="https://www.magna.com/type-approval/76-77-ghz/77v12flr">https://www.magna.com/type-approval/76-77-ghz/77v12flr</a>]</p> <p>Operational frequency band: 76 – 77 GHz/ Maximum output power:&lt;55 dBm peak eirp</p> <p><b>Búlgaro</b></p> <p>С настоящото Veoneer US, Inc. декларира, че този тип радиосъоръжение 77V12FLR е в съответствие с Директива 2014/53/ЕС. Цялостният текст на ЕС декларацията за съответствие може да се намери на следния интернет адрес: <a href="https://www.magna.com/type-approval/76-77-ghz/77v12flr">https://www.magna.com/type-approval/76-77-ghz/77v12flr</a> [<a href="https://www.magna.com/type-approval/76-77-ghz/77v12flr">https://www.magna.com/type-approval/76-77-ghz/77v12flr</a>]</p> <p>Работна честотна лента: 76 – 77 GHz/ Максимална изходна мощност:&lt;55 dBm peak eirp</p> <p><b>Croata</b></p> <p>Veoneer US, Inc. ovime izjavljuje da je radijska oprema tipa 77V12FLR u skladu s Direktivom 2014/53/EU. Cjeloviti tekst EU izjave o sukladnosti dostupan je na sljedećoj internetskoj adresi: <a href="https://www.magna.com/type-approval/76-77-ghz/77v12flr">https://www.magna.com/type-approval/76-77-ghz/77v12flr</a> [<a href="https://www.magna.com/type-approval/76-77-ghz/77v12flr">https://www.magna.com/type-approval/76-77-ghz/77v12flr</a>]</p> <p>Radni frekvencijski pojas: 76 – 77 GHz/ Maksimalna izlazna snaga:&lt;55 dBm peak eirp</p> <p><b>Tcheco</b></p> <p>Tímto Veoneer US, Inc. prohlašuje, že typ rádiového zařízení 77V12FLR je v souladu se směrnicí 2014/53/EU. Úplné znění EU prohlášení o shodě je k dispozici na této internetové adrese: <a href="https://www.magna.com/type-approval/76-77-ghz/77v12flr">https://www.magna.com/type-approval/76-77-ghz/77v12flr</a> [<a href="https://www.magna.com/type-approval/76-77-ghz/77v12flr">https://www.magna.com/type-approval/76-77-ghz/77v12flr</a>]</p> <p>Provozní kmitočtové pásmo: 76 – 77 GHz/ Nejvyšší výstupní výkon:&lt;55 dBm peak eirp</p> <p><b>Dinamarquês</b></p> <p>Hermed erklærer Veoneer US, Inc., at radioudstyrstypen 77V12FLR er i overensstemmelse med direktiv 2014/53/EU. EU-overensstemmelseserklæringens fulde tekst kan findes på følgende internetadresse: <a href="https://www.magna.com/type-approval/76-77-ghz/77v12flr">https://www.magna.com/type-approval/76-77-ghz/77v12flr</a> [<a href="https://www.magna.com/type-approval/76-77-ghz/77v12flr">https://www.magna.com/type-approval/76-77-ghz/77v12flr</a>]</p> <p>Driftsfrekvensområde: 76 – 77 GHz/ Maksimal udgangseffekt:&lt;55 dBm peak eirp</p> <p><b>Holandês</b></p> <p>Hierbij verklaar ik, Veoneer US, Inc., dat het type radioapparatuur 77V12FLR conform is met Richtlijn 2014/53/EU. De volledige tekst van de EU-conformiteitsverklaring kan worden geraadpleegd op het volgende internetadres: <a href="https://www.magna.com/type-approval/76-77-ghz/77v12flr">https://www.magna.com/type-approval/76-77-ghz/77v12flr</a> [<a href="https://www.magna.com/type-approval/76-77-ghz/77v12flr">https://www.magna.com/type-approval/76-77-ghz/77v12flr</a>]</p> <p>Operationele frequentieband: 76 – 77 GHz/ Maximaal uitgangsvermogen:&lt;55 dBm peak eirp</p> <p><b>Estoniano</b></p> <p>Käesolevaga deklareerib Veoneer US, Inc., et käesolev raadioseadme tüüp 77V12FLR vastab direktiivi 2014/53/EL nõuetele. ELi vastavusdeklaratsiooni täielik tekst on kättesaadav järgmisel internetiaadressil: <a href="https://www.magna.com/type-approval/76-77-ghz/77v12flr">https://www.magna.com/type-approval/76-77-ghz/77v12flr</a> [<a href="https://www.magna.com/type-approval/76-77-ghz/77v12flr">https://www.magna.com/type-approval/76-77-ghz/77v12flr</a>]</p> <p>Töösagedusriba: 76 – 77 GHz/ Maksimalne väljundõimsus:&lt;55 dBm peak eirp</p> <p><b>Finlandês</b></p> <p>Veoneer US, Inc. vakuuttaa, että radiolaitetyypin 77V12FLR on direktiivin 2014/53/EU mukainen. EU-vaatimustenmukaisuusvakuutuksen täysimittainen teksti on saatavilla seuraavassa internetosoitteessa: <a href="https://www.magna.com/type-approval/76-77-ghz/77v12flr">https://www.magna.com/type-approval/76-77-ghz/77v12flr</a> [<a href="https://www.magna.com/type-approval/76-77-ghz/77v12flr">https://www.magna.com/type-approval/76-77-ghz/77v12flr</a>]</p> <p>Käyttöaajuusalue: 76 – 77 GHz/ Enimmäislähtöteho:&lt;55 dBm peak eirp</p> <p><b>Francês</b></p> <p>Le soussigné, Veoneer US, Inc., déclare que l'équipement radioélectrique du type 77V12FLR est conforme à la directive 2014/53/UE. Le texte complet de la déclaration UE de conformité est disponible à l'adresse internet suivante: <a href="https://www.magna.com/type-approval/76-77-ghz/77v12flr">https://www.magna.com/type-approval/76-77-ghz/77v12flr</a> [<a href="https://www.magna.com/type-approval/76-77-ghz/77v12flr">https://www.magna.com/type-approval/76-77-ghz/77v12flr</a>]</p> <p>Bande de fréquences opérationnelle: 76 – 77 GHz/ Puissance de sortie max:&lt;55 dBm peak eirp</p> <p><b>Alemão</b></p> <p>Hiermit erkläre Veoneer US, Inc., dass der Funkanlagentyp 77V12FLR der Richtlinie 2014/53/EU entspricht. Der vollständige Text der EU-Konformitätserklärung ist unter der folgenden Internetadresse verfügbar: <a href="https://www.magna.com/type-approval/76-77-ghz/77v12flr">https://www.magna.com/type-approval/76-77-ghz/77v12flr</a> [<a href="https://www.magna.com/type-approval/76-77-ghz/77v12flr">https://www.magna.com/type-approval/76-77-ghz/77v12flr</a>]</p> <p>Betriebsfrequenzband: 76 – 77 GHz/ Maximale Ausgangsleistung:&lt;55 dBm peak eirp</p> <p><b>Grego</b></p> <p>Με την παρούσα ο/η Veoneer US, Inc., δηλώνει ότι ο ραδιοεξοπλισμός 77V12FLR πληροί την οδηγία 2014/53/ΕΕ. Το πλήρες κείμενο της δήλωσης συμμόρφωσης ΕΕ διατίθεται στην ακόλουθη ιστοσελίδα στο διαδίκτυο: <a href="https://www.magna.com/type-approval/76-77-ghz/77v12flr">https://www.magna.com/type-approval/76-77-ghz/77v12flr</a> [<a href="https://www.magna.com/type-approval/76-77-ghz/77v12flr">https://www.magna.com/type-approval/76-77-ghz/77v12flr</a>]</p> <p>Ζώνη συχνότητας λειτουργίας: 76 – 77 GHz/ Μέγιστη Ισχύς Εξόδου:&lt;55 dBm peak eirp</p>

Regiões	Etiquetas e símbolos	Especificação
		<p><b>Húngaro</b></p> <p>Veoneer US, Inc. igazolja, hogy a 77V12FLR típusú rádióberendezés megfelel a 2014/53/EU iránylevnek. Az EU-megfelelőségi nyilatkozat teljes szövege elérhető a következő internetes címen: <a href="https://www.magna.com/type-approval/76-77-ghz/77v12flr">https://www.magna.com/type-approval/76-77-ghz/77v12flr</a> [<a href="https://www.magna.com/type-approval/76-77-ghz/77v12flr">https://www.magna.com/type-approval/76-77-ghz/77v12flr</a>]</p> <p>Működési frekvenciasáv: 76 – 77 GHz/ Maximum kimeneti teljesítmény:&lt;55 dBm peak eirp</p> <p><b>Islandés</b></p> <p>Í þessu sambandi lýsir Veoneer US, Inc. að búnaður útvörpsbúnaðarins 77V12FLR sé í samræmi við tilskipun 2014/53/EU. Fullkomin texti EU yfirlýsing um samræmi er að finna á eftirfarandi netfangi: <a href="https://www.magna.com/type-approval/76-77-ghz/77v12flr">https://www.magna.com/type-approval/76-77-ghz/77v12flr</a> [<a href="https://www.magna.com/type-approval/76-77-ghz/77v12flr">https://www.magna.com/type-approval/76-77-ghz/77v12flr</a>]</p> <p>Rekstrar tíðnisvið: 76 – 77 GHz/ Hámarks útgangsstyrkur:&lt;55 dBm peak eirp</p> <p><b>Italiano</b></p> <p>Il fabbricante, Veoneer US, Inc., dichiara che il tipo di apparecchiatura radio 77V12FLR è conforme alla direttiva 2014/53/UE. Il testo completo della dichiarazione di conformità UE è disponibile al seguente indirizzo Internet: <a href="https://www.magna.com/type-approval/76-77-ghz/77v12flr">https://www.magna.com/type-approval/76-77-ghz/77v12flr</a> [<a href="https://www.magna.com/type-approval/76-77-ghz/77v12flr">https://www.magna.com/type-approval/76-77-ghz/77v12flr</a>]</p> <p>Banda di frequenza operativa: 76 – 77 GHz/ Massima potenza di uscita:&lt;55 dBm peak eirp</p> <p><b>Letão</b></p> <p>Ar šo Veoneer US, Inc. deklarē, ka radioiekārta 77V12FLR atbilst Direktīvai 2014/53/ES. Pilns ES atbilstības deklarācijas teksts ir pieejams šādā interneta vietnē: <a href="https://www.magna.com/type-approval/76-77-ghz/77v12flr">https://www.magna.com/type-approval/76-77-ghz/77v12flr</a> [<a href="https://www.magna.com/type-approval/76-77-ghz/77v12flr">https://www.magna.com/type-approval/76-77-ghz/77v12flr</a>]</p> <p>Darba frekvenču josla: 76 – 77 GHz/ Maksimālā izejas jauda:&lt;55 dBm peak eirp</p> <p><b>Lituano</b></p> <p>Aš, Veoneer US, Inc., patvirtinu, kad radijo įrenginių tipas 77V12FLR atitinka Direktyvą 2014/53/ES. Visas ES atitikties deklaracijos tekstas prieinamas šiuo interneto adresu: <a href="https://www.magna.com/type-approval/76-77-ghz/77v12flr">https://www.magna.com/type-approval/76-77-ghz/77v12flr</a> [<a href="https://www.magna.com/type-approval/76-77-ghz/77v12flr">https://www.magna.com/type-approval/76-77-ghz/77v12flr</a>]</p> <p>Darbiinių dažnių diapazonas: 76 – 77 GHz/ Maksimali išėjimo galia:&lt;55 dBm peak eirp</p> <p><b>Maltès</b></p> <p>B'dan, Veoneer US, Inc., niddikjara li dan it-tip ta' taghmir tar-radju 77V12FLR huwa konformi mad-Direttiva 2014/53/UE. It-test kollu tad-dikjarazzjoni ta' konformità tal-UE huwa disponibbli f'dan l-indirizz tal-Internet li ġej: <a href="https://www.magna.com/type-approval/76-77-ghz/77v12flr">https://www.magna.com/type-approval/76-77-ghz/77v12flr</a> [<a href="https://www.magna.com/type-approval/76-77-ghz/77v12flr">https://www.magna.com/type-approval/76-77-ghz/77v12flr</a>]</p> <p>Il-banda tal-frekwenzi operattivi: 76 – 77 GHz/ L-Energija Massima Maħruġa:&lt;55 dBm peak eirp</p> <p><b>Norueguês</b></p> <p>Hermed erklærer Veoneer US, Inc. at radioutstyrtypen 77V12FLR er i samsvar med direktiv 2014/53/EU. Den fulle teksten til EU-samsvarserklæringen er tilgjengelig på følgende internetadresse: <a href="https://www.magna.com/type-approval/76-77-ghz/77v12flr">https://www.magna.com/type-approval/76-77-ghz/77v12flr</a> [<a href="https://www.magna.com/type-approval/76-77-ghz/77v12flr">https://www.magna.com/type-approval/76-77-ghz/77v12flr</a>]</p> <p>Operasjonelt frekvensbånd: 76 – 77 GHz/ Maksimal utgangseffekt:&lt;55 dBm peak eirp</p> <p><b>Polonês</b></p> <p>Veoneer US, Inc. niniejszym oświadczam, że typ urządzenia radiowego 77V12FLR jest zgodny z dyrektywą 2014/53/UE. Pełny tekst deklaracji zgodności UE jest dostępny pod następującym adresem internetowym: <a href="https://www.magna.com/type-approval/76-77-ghz/77v12flr">https://www.magna.com/type-approval/76-77-ghz/77v12flr</a> [<a href="https://www.magna.com/type-approval/76-77-ghz/77v12flr">https://www.magna.com/type-approval/76-77-ghz/77v12flr</a>]</p> <p>Pasma częstotliwości roboczej: 76 – 77 GHz/ Maksymalna moc wyjściowa:&lt;55 dBm peak eirp</p> <p><b>Português</b></p> <p>O(a) abaixo assinado(a) Veoneer US, Inc. declara que o presente tipo de equipamento de rádio 77V12FLR está em conformidade com a Diretiva 2014/53/UE. O texto integral da declaração de conformidade está disponível no seguinte endereço de Internet: <a href="https://www.magna.com/type-approval/76-77-ghz/77v12flr">https://www.magna.com/type-approval/76-77-ghz/77v12flr</a> [<a href="https://www.magna.com/type-approval/76-77-ghz/77v12flr">https://www.magna.com/type-approval/76-77-ghz/77v12flr</a>]</p> <p>Faixa de frequência de funcionamento: 76 - 77 GHz/ Potência de Saída Máxima:&lt;55 dBm peak eirp</p> <p><b>Romeno</b></p> <p>Prin prezenta, Veoneer US, Inc. declară că tipul de echipamente radio 77V12FLR este în conformitate cu Directiva 2014/53/UE. Textul integral al declarației UE de conformitate este disponibil la următoarea adresă internet: <a href="https://www.magna.com/type-approval/76-77-ghz/77v12flr">https://www.magna.com/type-approval/76-77-ghz/77v12flr</a> [<a href="https://www.magna.com/type-approval/76-77-ghz/77v12flr">https://www.magna.com/type-approval/76-77-ghz/77v12flr</a>]</p> <p>Bandă frecvență operațională: 76 – 77 GHz/ Putere maximă la ieșire:&lt;55 dBm peak eirp</p> <p><b>Esloveno</b></p> <p>Veoneer US, Inc. potrjuje, da je tip radijske opreme 77V12FLR skladen z Direktivo 2014/53/EU. Celotno besedilo izjave EU o skladnosti je na voljo na naslednjem spletnem naslovu: <a href="https://www.magna.com/type-approval/76-77-ghz/77v12flr">https://www.magna.com/type-approval/76-77-ghz/77v12flr</a> [<a href="https://www.magna.com/type-approval/76-77-ghz/77v12flr">https://www.magna.com/type-approval/76-77-ghz/77v12flr</a>]</p> <p>Operativni frekvenčni pas: 76 – 77 GHz/ Največja izhodna moč:&lt;55 dBm peak eirp</p> <p><b>Eslovaco</b></p> <p>Veoneer US, Inc. týmto vyhlasuje, že rádiové zariadenie typu 77V12FLR je v súlade so smernicou 2014/53/EÚ. Úplné EÚ vyhlásenie o zhode je k dispozícii na tejto internetovej adrese: <a href="https://www.magna.com/type-approval/76-77-ghz/77v12flr">https://www.magna.com/type-approval/76-77-ghz/77v12flr</a> [<a href="https://www.magna.com/type-approval/76-77-ghz/77v12flr">https://www.magna.com/type-approval/76-77-ghz/77v12flr</a>]</p> <p>Prevádzkové frekvenčné pásmo: 76 – 77 GHz/ Maximálny výstupný výkon:&lt;55 dBm peak eirp</p> <p><b>Espanhol</b></p> <p>Por la presente, Veoneer US, Inc. declara que el tipo de equipo radioeléctrico 77V12FLR es conforme con la Directiva 2014/53/UE. El texto completo de la declaración UE de conformidad está disponible en la dirección Internet siguiente: <a href="https://www.magna.com/type-approval/76-77-ghz/77v12flr">https://www.magna.com/type-approval/76-77-ghz/77v12flr</a> [<a href="https://www.magna.com/type-approval/76-77-ghz/77v12flr">https://www.magna.com/type-approval/76-77-ghz/77v12flr</a>]</p> <p>Banda de frecuencias de funcionamiento: 76 – 77 GHz/ Potencia máxima de salida:&lt;55 dBm peak eirp</p> <p><b>Sueco</b></p>



Regiões	Etiquetas e símbolos	Especificação
Tailândia		<p>1) [Placeholder text]</p> <p>2) [Placeholder text]</p>
Ucrânia		<p>справжнім Veoneer заявляє, що тип радіообладнання (77V12FLR) відповідає Технічному регламенту радіообладнання; повний текст декларації про відповідність доступний на веб-сайті за такою адресою: <a href="https://www.magna.com/type-approval/76-77-ghz/77v12flr">https://www.magna.com/type-approval/76-77-ghz/77v12flr</a> [https://www.magna.com/type-approval/76-77-ghz/77v12flr]</p>
Reino Unido		<p>Hereby, Veoneer US, Inc. declares that the radio equipment type 77V12FLR is in compliance with radio regulation 2017. Operational frequency band: 76 – 77 GHz/ Maximum output power: &lt;55 dBm peak e.i.r.p</p> <p>The full text of the UK declaration of conformity is available at the following internet address: <a href="https://www.magna.com/type-approval/76-77-ghz/77v12flr">https://www.magna.com/type-approval/76-77-ghz/77v12flr</a> [https://www.magna.com/type-approval/76-77-ghz/77v12flr]</p>
Estados Unidos		<p>This device complies with Part 15 of the FCC Rules. Operation is subject to the following two conditions:</p> <p>(1) this device may not cause harmful interference, and</p> <p>(2) this device must accept any interference received, including interference that may cause undesired operation.</p> <p>CAUTION TO USERS</p> <p>Changes or modifications not expressly approved by the party responsible for compliance could void the user's authority to operate the equipment.</p>

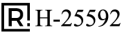

## Radares dos cantos

Regiões	Etiquetas e símbolos	Especificação
Argentina		
Brasil		<p>Este equipamento não tem direito à proteção contra interferência prejudicial e não pode causar interferência em sistemas devidamente autorizados</p>

Regiões	Etiquetas e símbolos	Especificação
Canadá		<p>This device contains license-exempt transmitter(s)/receiver(s) that comply with Innovation, Science and Economic Development Canada's licence-exempt RSS(s).</p> <p>Operation is subject to the following two conditions:</p> <p>(1) This device may not cause interference.</p> <p>(2) This device must accept any interference, including interference that may cause undesired operation of the device.</p> <p>Le présent appareil est conforme aux CNR d'Industrie Canada applicables aux appareils radio exempts de licence. L'exploitation est autorisée aux deux conditions suivantes:</p> <p>(1) l'appareil ne doit pas produire de brouillage, et</p> <p>(2) l'utilisateur de l'appareil doit accepter tout brouillage radioélectrique subi, même si le brouillage est susceptible d'en compromettre le fonctionnement.</p>
União Europeia e EFTA		<p><b>Simplified EU declaration of conformity.</b></p> <p><b>Inglês</b></p> <p>Hereby, Veoneer US, Inc. declares that the radio equipment type 7713CRN is in compliance with Directive 2014/53/EU. The full text of the EU declaration of conformity is available at the following internet address: <a href="https://www.magna.com/type-approval/76-77-ghz/77v12flr">https://www.magna.com/type-approval/76-77-ghz/77v12flr</a> [<a href="https://www.magna.com/type-approval/76-77-ghz/77v12flr">https://www.magna.com/type-approval/76-77-ghz/77v12flr</a>]</p> <p>Operational frequency band: 76 – 77 GHz/ Maximum output power:&lt;55 dBm peak eirp</p> <p><b>Búlgaro</b></p> <p>С настоящото Veoneer US, Inc. декларира, че този тип радиосъоръжение 7713CRN е в съответствие с Директива 2014/53/ЕС. Цялостният текст на ЕС декларацията за съответствие може да се намери на следния интернет адрес: <a href="https://www.magna.com/type-approval/76-77-ghz/77v12flr">https://www.magna.com/type-approval/76-77-ghz/77v12flr</a> [<a href="https://www.magna.com/type-approval/76-77-ghz/77v12flr">https://www.magna.com/type-approval/76-77-ghz/77v12flr</a>]</p> <p>Работна честотна лента: 76 – 77 GHz/ Максимална изходна мощност:&lt;55 dBm peak eirp</p> <p><b>Croata</b></p> <p>Veoneer US, Inc. ovime izjavljuje da je radijska oprema tipa 7713CRN u skladu s Direktivom 2014/53/EU. Cjeloviti tekst EU izjave o sukladnosti dostupan je na sljedećoj internetskoj adresi: <a href="https://www.magna.com/type-approval/76-77-ghz/77v12flr">https://www.magna.com/type-approval/76-77-ghz/77v12flr</a> [<a href="https://www.magna.com/type-approval/76-77-ghz/77v12flr">https://www.magna.com/type-approval/76-77-ghz/77v12flr</a>]</p> <p>Radni frekvencijski pojas: 76 – 77 GHz/ Maksimalna izlazna snaga:&lt;55 dBm peak eirp</p> <p><b>Tcheco</b></p> <p>Tímto Veoneer US, Inc. prohlašuje, že typ rádiového zařízení 7713CRN je v souladu se směrnici 2014/53/EU. Úplné znění EU prohlášení o shodě je k dispozici na této internetové adrese: <a href="https://www.magna.com/type-approval/76-77-ghz/77v12flr">https://www.magna.com/type-approval/76-77-ghz/77v12flr</a> [<a href="https://www.magna.com/type-approval/76-77-ghz/77v12flr">https://www.magna.com/type-approval/76-77-ghz/77v12flr</a>]</p> <p>Provozní kmitočtové pásmo: 76 – 77 GHz/ Nejvyšší výstupní výkon:&lt;55 dBm peak eirp</p> <p><b>Dinamarquês</b></p> <p>Hermed erklærer Veoneer US, Inc., at radioudstyrstypen 7713CRN er i overensstemmelse med direktiv 2014/53/EU. EU-overensstemmelseserklæringens fulde tekst kan findes på følgende internetadresse: <a href="https://www.magna.com/type-approval/76-77-ghz/77v12flr">https://www.magna.com/type-approval/76-77-ghz/77v12flr</a> [<a href="https://www.magna.com/type-approval/76-77-ghz/77v12flr">https://www.magna.com/type-approval/76-77-ghz/77v12flr</a>]</p> <p>Driftsfrekvensområde: 76 – 77 GHz/ Maksimal udgangseffekt:&lt;55 dBm peak eirp</p> <p><b>Holandês</b></p> <p>Hierbij verklaar ik, Veoneer US, Inc., dat het type radioapparatuur 7713CRN conform is met Richtlijn 2014/53/EU. De volledige tekst van de EU-conformiteitsverklaring kan worden geraadpleegd op het volgende internetadres: <a href="https://www.magna.com/type-approval/76-77-ghz/77v12flr">https://www.magna.com/type-approval/76-77-ghz/77v12flr</a> [<a href="https://www.magna.com/type-approval/76-77-ghz/77v12flr">https://www.magna.com/type-approval/76-77-ghz/77v12flr</a>]</p> <p>Operationele frequentieband: 76 – 77 GHz/ Maximaal uitgangsvermogen:&lt;55 dBm peak eirp</p> <p><b>Estoniano</b></p> <p>Käesolevaga deklareerib Veoneer US, Inc., et käesolev raadioseadme tüüp 7713CRN vastab direktiivi 2014/53/EL nõuetele. ELi vastavusdeklaratsiooni täielik tekst on kättesaadav järgmisel internetiaadressil: <a href="https://www.magna.com/type-approval/76-77-ghz/77v12flr">https://www.magna.com/type-approval/76-77-ghz/77v12flr</a> [<a href="https://www.magna.com/type-approval/76-77-ghz/77v12flr">https://www.magna.com/type-approval/76-77-ghz/77v12flr</a>]</p> <p>Töösagedusriba: 76 – 77 GHz/ Maksimalne väljundvõimsus:&lt;55 dBm peak eirp</p> <p><b>Finlandês</b></p> <p>Veoneer US, Inc. vakuuttaa, että radiolaitetyypin 7713CRN on direktiivin 2014/53/EU mukainen. EU-vaatimustenmukaisuusvaikutuksen täysimittainen teksti on saatavilla seuraavassa internetosoitteessa: <a href="https://www.magna.com/type-approval/76-77-ghz/77v12flr">https://www.magna.com/type-approval/76-77-ghz/77v12flr</a> [<a href="https://www.magna.com/type-approval/76-77-ghz/77v12flr">https://www.magna.com/type-approval/76-77-ghz/77v12flr</a>]</p> <p>Käyttötaajuusalue: 76 – 77 GHz/ Enimmäislähtöteho:&lt;55 dBm peak eirp</p> <p><b>Francês</b></p> <p>Le soussigné, Veoneer US, Inc., déclare que l'équipement radioélectrique du type 7713CRN est conforme à la directive 2014/53/UE. Le texte complet de la déclaration UE de conformité est disponible à l'adresse internet suivante: <a href="https://www.magna.com/type-approval/76-77-ghz/77v12flr">https://www.magna.com/type-approval/76-77-ghz/77v12flr</a> [<a href="https://www.magna.com/type-approval/76-77-ghz/77v12flr">https://www.magna.com/type-approval/76-77-ghz/77v12flr</a>]</p> <p>Bande de fréquences opérationnelle: 76 – 77 GHz/ Puissance de sortie max:&lt;55 dBm peak eirp</p> <p><b>Alemão</b></p> <p>Hiermit erkläre Veoneer US, Inc., dass der Funkanlagentyp 7713CRN der Richtlinie 2014/53/EU entspricht. Der vollständige Text der EU-Konformitätserklärung ist unter der folgenden Internetadresse verfügbar: <a href="https://www.magna.com/type-approval/76-77-ghz/77v12flr">https://www.magna.com/type-approval/76-77-ghz/77v12flr</a> [<a href="https://www.magna.com/type-approval/76-77-ghz/77v12flr">https://www.magna.com/type-approval/76-77-ghz/77v12flr</a>]</p> <p>Betriebsfrequenzband: 76 – 77 GHz/ Maximale Ausgangsleistung:&lt;55 dBm peak eirp</p> <p><b>Grego</b></p> <p>Με την παρούσα ο/η Veoneer US, Inc., δηλώνει ότι ο ραδιοεξοπλισμός 7713CRN πληροί την οδηγία 2014/53/ΕΕ. Το πλήρες κείμενο της δήλωσης συμμόρφωσης ΕΕ διατίθεται στην ακόλουθη ιστοσελίδα στο διαδίκτυο: <a href="https://www.magna.com/type-approval/76-77-ghz/77v12flr">https://www.magna.com/type-approval/76-77-ghz/77v12flr</a> [<a href="https://www.magna.com/type-approval/76-77-ghz/77v12flr">https://www.magna.com/type-approval/76-77-ghz/77v12flr</a>]</p> <p>Ζώνη συχνότητας λειτουργίας: 76 – 77 GHz/ Μέγιστη Ισχύς Εξόδου:&lt;55 dBm peak eirp</p>

Regiões	Etiquetas e símbolos	Especificação
		<p><b>Húngaro</b></p> <p>Veoneer US, Inc. igazolja, hogy a 7713CRN típusú rádióberendezés megfelel a 2014/53/EU irányelvnek. Az EU-megfelelőségi nyilatkozat teljes szövege elérhető a következő internetes címen: <a href="https://www.magna.com/type-approval/76-77-ghz/77v12flr">https://www.magna.com/type-approval/76-77-ghz/77v12flr</a> [<a href="https://www.magna.com/type-approval/76-77-ghz/77v12flr">https://www.magna.com/type-approval/76-77-ghz/77v12flr</a>]</p> <p>Működési frekvenciasáv: 76 – 77 GHz/ Maximum kimeneti teljesítmény:&lt;55 dBm peak eirp</p> <p><b>Islandés</b></p> <p>Í þessu sambandi lýsir Veoneer US, Inc. að búnaður útvörpsbúnaðarins 7713CRN sé í samræmi við tilskipun 2014/53/EU. Fullkomin texti EU yfirlýsing um samræmi er að finna á eftirfarandi netfangi: <a href="https://www.magna.com/type-approval/76-77-ghz/77v12flr">https://www.magna.com/type-approval/76-77-ghz/77v12flr</a> [<a href="https://www.magna.com/type-approval/76-77-ghz/77v12flr">https://www.magna.com/type-approval/76-77-ghz/77v12flr</a>]</p> <p>Rekstrar tíðnisvið: 76 – 77 GHz/ Hámarks útgangsstyrkur:&lt;55 dBm peak eirp</p> <p><b>Italiano</b></p> <p>Il fabbricante, Veoneer US, Inc., dichiara che il tipo di apparecchiatura radio 7713CRN è conforme alla direttiva 2014/53/UE. Il testo completo della dichiarazione di conformità UE è disponibile al seguente indirizzo Internet: <a href="https://www.magna.com/type-approval/76-77-ghz/77v12flr">https://www.magna.com/type-approval/76-77-ghz/77v12flr</a> [<a href="https://www.magna.com/type-approval/76-77-ghz/77v12flr">https://www.magna.com/type-approval/76-77-ghz/77v12flr</a>]</p> <p>Banda di frequenza operativa: 76 – 77 GHz/ Massima potenza di uscita:&lt;55 dBm peak eirp</p> <p><b>Letão</b></p> <p>Ar šo Veoneer US, Inc. deklarē, ka radioiekārta 7713CRN atbilst Direktīvai 2014/53/ES. Pilns ES atbilstības deklarācijas teksts ir pieejams šādā interneta vietnē: <a href="https://www.magna.com/type-approval/76-77-ghz/77v12flr">https://www.magna.com/type-approval/76-77-ghz/77v12flr</a> [<a href="https://www.magna.com/type-approval/76-77-ghz/77v12flr">https://www.magna.com/type-approval/76-77-ghz/77v12flr</a>]</p> <p>Darba frekvenču josla: 76 – 77 GHz/ Maksimālā izejas jauda:&lt;55 dBm peak eirp</p> <p><b>Lituano</b></p> <p>Aš, Veoneer US, Inc., patvirtinu, kad radijo įrenginių tipas 7713CRN atitinka Direktyvą 2014/53/ES. Visas ES atitikties deklaracijos tekstas prieinamas šiuo interneto adresu: <a href="https://www.magna.com/type-approval/76-77-ghz/77v12flr">https://www.magna.com/type-approval/76-77-ghz/77v12flr</a> [<a href="https://www.magna.com/type-approval/76-77-ghz/77v12flr">https://www.magna.com/type-approval/76-77-ghz/77v12flr</a>]</p> <p>Darbiinių dažnių diapazonas: 76 – 77 GHz/ Maksimali išėjimo galia:&lt;55 dBm peak eirp</p> <p><b>Maltès</b></p> <p>B'dan, Veoneer US, Inc., niddikjara li dan it-tip ta' taghmir tar-radju 7713CRN huwa konformi mad-Direttiva 2014/53/UE. It-test kollu tad-dikjarazzjoni ta' konformità tal-UE huwa disponibbli f'dan l-indirizz tal-Internet li ġej: <a href="https://www.magna.com/type-approval/76-77-ghz/77v12flr">https://www.magna.com/type-approval/76-77-ghz/77v12flr</a> [<a href="https://www.magna.com/type-approval/76-77-ghz/77v12flr">https://www.magna.com/type-approval/76-77-ghz/77v12flr</a>]</p> <p>Il-banda tal-frekwenzi operattivi: 76 – 77 GHz/ L-Energija Massima Maħruġa:&lt;55 dBm peak eirp</p> <p><b>Norueguês</b></p> <p>Hermed erklærer Veoneer US, Inc. at radioutstyrtypen 7713CRN er i samsvar med direktiv 2014/53/EU. Den fulle teksten til EU-samsvarserklæringen er tilgjengelig på følgende internetadresse: <a href="https://www.magna.com/type-approval/76-77-ghz/77v12flr">https://www.magna.com/type-approval/76-77-ghz/77v12flr</a> [<a href="https://www.magna.com/type-approval/76-77-ghz/77v12flr">https://www.magna.com/type-approval/76-77-ghz/77v12flr</a>]</p> <p>Operasjonelt frekvensbånd: 76 – 77 GHz/ Maksimal utgangseffekt:&lt;55 dBm peak eirp</p> <p><b>Polonês</b></p> <p>Veoneer US, Inc. niniejszym oświadczam, że typ urządzenia radiowego 7713CRN jest zgodny z dyrektywą 2014/53/UE. Pełny tekst deklaracji zgodności UE jest dostępny pod następującym adresem internetowym: <a href="https://www.magna.com/type-approval/76-77-ghz/77v12flr">https://www.magna.com/type-approval/76-77-ghz/77v12flr</a> [<a href="https://www.magna.com/type-approval/76-77-ghz/77v12flr">https://www.magna.com/type-approval/76-77-ghz/77v12flr</a>]</p> <p>Pasma częstotliwości roboczej: 76 – 77 GHz/ Maksymalna moc wyjściowa:&lt;55 dBm peak eirp</p> <p><b>Português</b></p> <p>O(a) abaixo assinado(a) Veoneer US, Inc. declara que o presente tipo de equipamento de rádio 7713CRN está em conformidade com a Diretiva 2014/53/UE. O texto integral da declaração de conformidade está disponível no seguinte endereço de Internet: <a href="https://www.magna.com/type-approval/76-77-ghz/77v12flr">https://www.magna.com/type-approval/76-77-ghz/77v12flr</a> [<a href="https://www.magna.com/type-approval/76-77-ghz/77v12flr">https://www.magna.com/type-approval/76-77-ghz/77v12flr</a>]</p> <p>Faixa de frequência de funcionamento: 76 - 77 GHz/ Potência de Saída Máxima:&lt;55 dBm peak eirp</p> <p><b>Romeno</b></p> <p>Prin prezenta, Veoneer US, Inc. declară că tipul de echipamente radio 7713CRN este în conformitate cu Directiva 2014/53/UE. Textul integral al declarației UE de conformitate este disponibil la următoarea adresă internet: <a href="https://www.magna.com/type-approval/76-77-ghz/77v12flr">https://www.magna.com/type-approval/76-77-ghz/77v12flr</a> [<a href="https://www.magna.com/type-approval/76-77-ghz/77v12flr">https://www.magna.com/type-approval/76-77-ghz/77v12flr</a>]</p> <p>Bandă frecvență operațională: 76 – 77 GHz/ Putere maximă la ieșire:&lt;55 dBm peak eirp</p> <p><b>Esloveno</b></p> <p>Veoneer US, Inc. potrjuje, da je tip radijske opreme 7713CRN skladen z Direktivo 2014/53/EU. Celotno besedilo izjave EU o skladnosti je na voljo na naslednjem spletnem naslovu: <a href="https://www.magna.com/type-approval/76-77-ghz/77v12flr">https://www.magna.com/type-approval/76-77-ghz/77v12flr</a> [<a href="https://www.magna.com/type-approval/76-77-ghz/77v12flr">https://www.magna.com/type-approval/76-77-ghz/77v12flr</a>]</p> <p>Operativni frekvenčni pas: 76 – 77 GHz/ Največja izhodna moč:&lt;55 dBm peak eirp</p> <p><b>Eslovaco</b></p> <p>Veoneer US, Inc. týmto vyhlasuje, že rádiové zariadenie typu 7713CRN je v súlade so smernicou 2014/53/EÚ. Úplné EÚ vyhlásenie o zhode je k dispozícii na tejto internetovej adrese: <a href="https://www.magna.com/type-approval/76-77-ghz/77v12flr">https://www.magna.com/type-approval/76-77-ghz/77v12flr</a> [<a href="https://www.magna.com/type-approval/76-77-ghz/77v12flr">https://www.magna.com/type-approval/76-77-ghz/77v12flr</a>]</p> <p>Prevádzkové frekvenčné pásmo: 76 – 77 GHz/ Maximálny výstupný výkon:&lt;55 dBm peak eirp</p> <p><b>Espanhol</b></p> <p>Por la presente, Veoneer US, Inc. declara que el tipo de equipo radioeléctrico 7713CRN es conforme con la Directiva 2014/53/UE. El texto completo de la declaración UE de conformidad está disponible en la dirección Internet siguiente: <a href="https://www.magna.com/type-approval/76-77-ghz/77v12flr">https://www.magna.com/type-approval/76-77-ghz/77v12flr</a> [<a href="https://www.magna.com/type-approval/76-77-ghz/77v12flr">https://www.magna.com/type-approval/76-77-ghz/77v12flr</a>]</p> <p>Banda de frecuencias de funcionamiento: 76 – 77 GHz/ Potencia máxima de salida:&lt;55 dBm peak eirp</p> <p><b>Sueco</b></p>











Regiões	Etiquetas e símbolos	Especificação
Tailândia		<p>1) [Placeholder text]</p> <p>2) [Placeholder text]</p>
Ucrânia		справжнім Veoneer заявляє, що тип радіобладнання (7713CRN) відповідає Технічному регламенту радіобладнання; повний текст декларації про відповідність доступний на веб-сайті за такою адресою: <a href="https://www.magna.com/type-approval/76-77-ghz/77v12flr">https://www.magna.com/type-approval/76-77-ghz/77v12flr</a> [ <a href="https://www.magna.com/type-approval/76-77-ghz/77v12flr">https://www.magna.com/type-approval/76-77-ghz/77v12flr</a> ]
Reino Unido		Hereby, Veoneer US, Inc. declares that the radio equipment type 7713CRN is in compliance with radio regulation 2017. Operational frequency band: 76 – 77 GHz/ Maximum output power: <55 dBm peak e.i.r.p The full text of the UK declaration of conformity is available at the following internet address: <a href="https://www.magna.com/type-approval/76-77-ghz/77v12flr">https://www.magna.com/type-approval/76-77-ghz/77v12flr</a> [ <a href="https://www.magna.com/type-approval/76-77-ghz/77v12flr">https://www.magna.com/type-approval/76-77-ghz/77v12flr</a> ]
Estados Unidos		This device complies with Part 15 of the FCC Rules. Operation is subject to the following two conditions: (1) this device may not cause harmful interference, and (2) this device must accept any interference received, including interference that may cause undesired operation. CAUTION TO USERS Changes or modifications not expressly approved by the party responsible for compliance could void the user's authority to operate the equipment.

### 15.5.3. Aprovação de tipo da frequência de rádio do TPMS.

Aqui você encontra as aprovações de tipo de frequência de rádio do sistema de monitoramento da pressão dos pneus.

Região	Especificação
Argentina	
Canadá	<p>ISED Regulatory Compliance Statements</p> <p>This device contains licence-exempt that comply with Innovation, Science and Economic Development Canada's licence-exempt RSS(s). Operation is subject to the following two conditions:</p> <ol style="list-style-type: none"> <li>1. This device may not cause interference.</li> <li>2. This device must accept any interference, including interference that may cause undesired operation of the device.</li> </ol> <p>This equipment complies with ISED RSS-102 radio frequency exposure limits set forth by the Innovation, Science and Economic Development Canada for an uncontrolled environment. The further RF exposure reduction can be achieved if the product can be kept as far as possible from the user body or set the device to lower output power if such function available. This device must not be co-located or operating in conjunction with any other antenna or transmitter.</p> <p>Déclaration de conformité avec la réglementation d'ISDE</p> <p>Le présent appareil est conforme aux CNR d'Industrie Canada applicables aux appareils radio exempts de licence. L'exploitation est autorisée aux deux conditions suivantes:</p> <ol style="list-style-type: none"> <li>1. l'appareil ne doit pas produire de brouillage, et</li> <li>2. l'utilisateur de l'appareil doit accepter tout brouillage radioélectrique subi, même si le brouillage est susceptible d'en compromettre le fonctionnement.</li> </ol> <p>L'appareil est conforme aux limites d'exposition aux radiofréquences du CNR - 102 d'ISDE établies par innovation, sciences et développement économique Canada pour les environnements non contrôlés. L'exposition aux RF peut être encore réduite si le produit peut être placé aussi loin que possible du corps de l'utilisateur ou si la fonction peut être utilisée, l'appareil peut être réglé à une puissance de sortie inférieure. L'appareil ne doit pas coexister ou fonctionner en synergie avec d'autres antennes ou émetteurs.</p>

Região	Especificação
México	IFT N.º.: VOSCAG23-34968
Marrocos	 <p>AGREE PAR L'ANRT MAROC  Número d'agrément: MR0037777ANRT2023  Date d'agrément: 19/04/2023</p>
Sérvia	 <p>И 005 23</p>
Cingapura	 <p>Complies with  IMDA Standards  [DA106706]</p>
África do Sul	 <p>ICASA TA-2023/0567  APPROVED</p>
Tailândia	
Emirados Árabes Unidos	 <p>TDRA - United Arab Emirates  Issue to Ministry of  Telecommunications  Serial No. 10719  Approved for Use - Personal Mobiles Only</p> 
Ucrânia	
Estados Unidos	<p>FCC Regulatory Compliance Statements</p> <p>This device complies with Part 15 of the FCC Rules. Operation is subject to the following conditions:</p> <ol style="list-style-type: none"> <li>1. This device may not cause harmful interference, and</li> <li>2. This device must accept any interference received, including interference that may cause undesired operation.</li> </ol> <p>Note: This equipment has been tested and found to comply with the limits for a Class B digital device, pursuant to Part 15 of the FCC Rules. These limits are designed to provide reasonable protection against harmful interference in a residential installation. This equipment generates, uses, and can radiate radio frequency energy and, if not installed and used in accordance with the instructions, may cause harmful interference to radio communications. However, there is no guarantee that interference will not occur in a particular installation. If this equipment does cause harmful interference to radio or television reception, which can be determined by turning the equipment off and on, the user is encouraged to try to correct the interference by one or more of the following measures:</p> <ul style="list-style-type: none"> <li>• Reorient or relocate the receiving antenna.</li> <li>• Increase the separation between the equipment and receiver.</li> <li>• Connect the equipment into an outlet on a circuit different from that to which the receiver is connected.</li> <li>• Consult the dealer or an experienced radio/TV technician for help.</li> </ul> <p>Caution: Changes or modifications not expressly approved by the party responsible for compliance could void the user's authority to operate the equipment.</p> <p>FCC Radiation Exposure Statement</p> <p>This equipment complies with the FCC portable RF exposure limit set forth for an uncontrolled environment and are safe for intended operation as described in this manual. The further RF exposure reduction can be achieved if the product can be kept as far as possible from the user body or set the device to lower output power if such function is available.</p>

## 15.5.4. Aprovações de tipo do carregador sem fio e NFC

A seguir temos as especificações técnicas e aprovações de tipo do carregador sem fio e leitor NFC.

O conteúdo deste manual representa o status do manual do usuário no momento da impressão e pode não ser totalmente válido em casos futuros. Para obter mais informações, consultar a nota de isenção de responsabilidade completa na primeira página.

## Especificação técnica

O carregador sem fio e o leitor NFC foram projetados para funcionar em temperaturas ambientes entre -35 °C e 85 °C.

### Carregador sem fio

- Banda de frequência: 127,7±10kHz
- Intensidade máxima do campo magnético: 65,69dBµA/m em 10 m

### Leitor de cartão NFC

- Banda de frequência 13,56 MHz ±10%
- Intensidade máxima do campo magnético: 42dBµA/m em 10m

## Declaração de conformidade

CE RED	<p>Por meio deste, a Hefei Invispower Co., Ltd declara que o equipamento de rádio NFCR-INTERNAL (modelo: NFC-I-SX-21548) e o carregamento Model-Wireless (modelo: WPC-15SN-21493) estão em conformidade com a Diretiva 2014/53/ UE.</p> <p>O nível de Exposição Máxima Permissível (MPE) para este equipamento é baseado em uma distância de 20 cm entre o equipamento e o corpo humano. Para cumprir os requisitos de exposição à RF, recomenda-se manter uma distância de pelo menos 20 cm entre o equipamento e as partes do corpo durante o uso.</p>
UKCA	<p>Por meio deste, Hefei Invispower Co., Ltd declara que o equipamento de rádio NFCR-INTERNAL (modelo: NFC-I-SX-21548) e o carregamento Model-Wireless (modelo: WPC-15SN-21493) estão em conformidade com os Regulamentos de Equipamentos de Rádio do Reino Unido ( IS 2017/1206).</p>
FCC ID & IC	<p>Este dispositivo está em conformidade com a parte 15 das regras da FCC e com as regras RSS-Gen, RSS-216 do Canadá. A operação está sujeita às duas seguintes condições:</p> <ol style="list-style-type: none"><li>1. Este dispositivo não pode causar interferência prejudicial e</li><li>2. Este dispositivo deve aceitar qualquer interferência recebida, incluindo interferências que possam causar operação indesejada.</li></ol> <p>Quaisquer alterações ou modificações não expressamente aprovadas pela parte responsável pela conformidade podem anular a autoridade do usuário para operar este equipamento. Declaração de exposição à radiação de RF da FCC: Este equipamento está em conformidade com os limites de exposição a radiação de RF da FCC estabelecidos para um ambiente não controlado. Este dispositivo e sua antena não devem ser colocados ou operados em conjunto com qualquer outra antena ou transmissor. Este equipamento deve ser instalado e operado com distância mínima de 20 cm entre o radiador e seu corpo. Nota: este equipamento foi testado e está em conformidade com os limites para um dispositivo digital Classe B, de acordo com a parte 15 das Regras da FCC. Estes limites foram concebidos para fornecer proteção razoável contra interferências prejudiciais em uma instalação residencial. Este equipamento gera, usa e pode irradiar energia de radiofrequência e, se não instalado e usado de acordo com as instruções, poderá causar interferência prejudicial às comunicações de rádio. Contudo, não há garantia de que não ocorrerão interferências em uma instalação específica. Se este equipamento causar interferência prejudicial à recepção de rádio ou televisão, o que pode ser determinado desligando e ligando o equipamento, incentivamos o usuário a tentar corrigir a interferência através de uma ou mais das seguintes medidas:</p> <ul style="list-style-type: none"><li>• Reorientar ou reposicionar a antena receptora.</li><li>• Aumentar a separação entre o equipamento e o receptor.</li><li>• Conectar o equipamento a uma tomada em um circuito diferente daquele em que o receptor está conectado.</li><li>• Consultar o revendedor ou um técnico de rádio/TV experiente para obter ajuda.</li></ul> <p>IDéclaration d'avertissement ISED Son fonctionnement est soumis aux deux conditions suivantes:</p> <ol style="list-style-type: none"><li>1. Cet appareil ne doit pas provoquer d'interférences nuisibles, et</li><li>2. Cet appareil doit accepter toute interférence reçue, y compris les interférences pouvant entraîner un fonctionnement indésirable.</li></ol> <p>Les changements ou modifications non expressément approuvés par la partie responsable de la conformité peut annuler l'autorité de l'utilisateur à utiliser l'équipement. Déclaration d'exposition aux radiations RF de l'ISED: Cet équipement est conforme aux limites d'exposition aux rayonnements RF de l'ISED définies pour un environnement non contrôlé. Cet appareil et son antenne ne doivent pas être situés ou fonctionner conjointement avec une autre antenne ou un autre émetteur</p>
ANA-TEL	<p>Este equipamento não tem direito a proteção contra interferência prejudicial e não pode causar interferência em sistemas devidamente autorizados. Para obter mais informações, consulte o site da ANATEL – <a href="https://www.gov.br/anatel">https://www.gov.br/anatel</a> [<a href="https://www.gov.br/anatel">https://www.gov.br/anatel</a>]</p> <p>Este equipamento não tem direito à proteção contra interferência prejudicial e não pode causar interferência em sistemas devidamente autorizados. Para maiores informações, consulte o site da ANATEL – <a href="https://www.gov.br/anatel">https://www.gov.br/anatel</a> [<a href="https://www.gov.br/anatel">https://www.gov.br/anatel</a>]</p>

China (SRRC)	<p>“ ”</p> <p>ISM</p> <p>5000</p>
México	<p>La operación de este equipo está sujeta a las siguientes dos condiciones : (1) es posible que este equipo o dispositivo no cause interferencia perjudicial y (2) este equipo o dispositivo debe aceptar cualquier interferencia , incluyendo la que pueda causar su operación no deseada</p>
Tailândia	

## 15.5.5. Certificação do sistema da chave

Aqui você pode encontrar a certificação de conformidade com padrões para chaves com recurso de distância e leitores de chaves associados.

### Informações gerais

- BNCM Model GE1.
- UWB anchor Model GU1.
- NFC Reader: Model GR4.
- Key tag: Model GK2.

Manufacturer: Marquardt GmbH Rietheim-Weilheim, Germany. Made in China.





















País/Região	Modelo/Produto	Conformidade	Etiqueta
FCC/IC	GE-1	<p>FCC Regulations: This device complies with Part 15 of the FCC Rules. Operation is subject to the following two conditions: (1) This device may not cause harmful interference, and (2) this device must accept any interference received, including interference that may cause undesired operation. This equipment has been tested and found to comply with the limits for a Class B digital device, pursuant to Part 15 of the FCC Rules. These limits are designed to provide reasonable protection against harmful interference in a residential installation. This equipment generates, uses and can radiate radio frequency energy and, if not installed and used in accordance with the instructions, may cause harmful interference to radio communications. However, there is no guarantee that interference will not occur in a particular installation. If this equipment does cause harmful interference to radio or television reception, which can be determined by turning the equipment off and on, the user is encouraged to try to correct the interference by one of the following measures: Reorient or relocate the receiving antenna. Increase the separation between the equipment and receiver. Connect the equipment into an outlet on a circuit different from that to which the receiver is connected. Consult the dealer or an experienced radio/TV technician for help. FCC Caution: Any changes or modifications not expressly approved by the party responsible for compliance could void the user's authority to operate this equipment. Radiation Exposure Statement: This equipment complies with FCC radiation exposure limits set forth for an uncontrolled environment. This equipment should be installed and operated with minimum distance 20cm between the radiator &amp; your body. IC [?] ISED Notice: This device complies with Industry Canada license-exempt RSS standard(s). Operation is subject to the following two conditions: 1) this device may not cause interference, and 2) this device must accept any interference, including interference that may cause undesired operation of the device. Le présent appareil est conforme aux CNR d'Industrie Canada applicables aux appareils radio exempts de licence. L'exploitation est autorisée aux deux conditions suivantes: 1) l'appareil ne doit pas produire de brouillage, et 2) l'utilisateur de l'appareil doit accepter tout brouillage radioélectrique subi, même si le brouillage est susceptible d'en compromettre le fonctionnement. This device and its antenna(s) must not be co-located or operating in conjunction with any other antenna or transmitter, except tested built-in radios. Cet appareil et son antenne ne doivent pas être situés ou fonctionner en conjonction avec une autre antenne ou un autre émetteur, exception faites des radios intégrées qui ont été testées. The County Code Selection feature is disabled for products marketed in the US/ Canada. La fonction de sélection de l'indicatif du pays est désactivée pour les produits commercialisés aux États-Unis et au Canada. Radiation Exposure Statement: This equipment complies with IC radiation exposure limits set forth for an uncontrolled environment. This equipment should be installed and operated with minimum distance 20cm between the radiator &amp; your body. Déclaration d'exposition aux radiations: Cet équipement est conforme aux limites d'exposition aux rayonnements IC établies pour un environnement non contrôlé. Cet équipement doit être installé et utilisé avec un minimum de 20 cm de distance entre la source de rayonnement et votre corps.</p>	











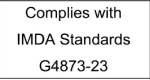
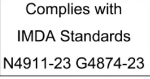
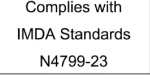



País/Região	Modelo/Produto	Conformidade	Etiqueta
FCC/IC	GK2	<p>WARNING: Do not ingest the battery, Chemical Burn Hazard (The remote control supplied with) This product contains a coin/button cell battery. If the coin/button cell battery is swallowed, it can cause severe internal burns in just 2 hours and can lead to death. Keep new and used batteries away from children. If the battery compartment does not close securely, stop using the product and keep it away from children. If you think batteries might have been swallowed or placed inside any part of the body, seek immediate medical attention.</p> <p>WARNING 1. Replacement of a battery with an incorrect type that can defeat a safeguard; Disposal of a battery into fire or a hot oven, or mechanically crushing or cutting of a battery, that can result in an explosion; Leaving a battery in an extremely high temperature surrounding environment that can result in an explosion or the leakage of flammable liquid or gas A battery subjected to extremely low air pressure that may result in an explosion or the leakage of flammable liquid or gas 2. The exclamation point within an equilateral triangle is intended to alert the user to the presence of important operating and maintenance (servicing) instructions in the literature accompanying the appliance. 3. CAUTION For coin/button battery used, please refer for further information to the user manual FCC [?] FCC Regulations: This device complies with Part 15 of the FCC Rules. Operation is subject to the following two conditions: (1) This device may not cause harmful interference, and (2) this device must accept any interference received, including interference that may cause undesired operation. This equipment has been tested and found to comply with the limits for a Class B digital device, pursuant to Part 15 of the FCC Rules. These limits are designed to provide reasonable protection against harmful interference in a residential installation. This equipment generates, uses and can radiate radio frequency energy and, if not installed and used in accordance with the instructions, may cause harmful interference to radio communications. However, there is no guarantee that interference will not occur in a particular installation. If this equipment does cause harmful interference to radio or television reception, which can be determined by turning the equipment off and on, the user is encouraged to try to correct the interference by one of the following measures: Reorient or relocate the receiving antenna. Increase the separation between the equipment and receiver. Connect the equipment into an outlet on a circuit different from that to which the receiver is connected. Consult the dealer or an experienced radio/TV technician for help. FCC Caution: Any changes or modifications not expressly approved by the party responsible for compliance could void the user's authority to operate this equipment. Radiation Exposure Statement: This equipment complies with FCC radiation exposure limits set forth for an uncontrolled environment. This equipment should be installed and operated with minimum distance 20cm between the radiator &amp; your body. Device may not be employed for the operation of toys. Operation onboard an aircraft, a ship or a satellite is prohibited. IC: ISED Notice: This device complies with Industry Canada license-exempt RSS standard(s). Operation is subject to the following two conditions: 1) this device may not cause interference, and 2) this device must accept any interference, including interference that may cause undesired operation of the device. Le présent appareil est conforme aux CNR d'Industrie Canada applicables aux appareils radio exempts de licence. L'exploitation est autorisée aux deux conditions suivantes: 1) l'appareil ne doit pas produire de brouillage, et 2) l'utilisateur de l'appareil doit accepter tout brouillage radioélectrique subi, même si le brouillage est susceptible d'en compromettre le fonctionnement. This device and its antenna(s) must not be co-located or operating in conjunction with any other antenna or transmitter, except tested built-in radios. Cet appareil et son antenne ne doivent pas être situés ou fonctionner en conjonction avec une autre antenne ou un autre émetteur, exception faites des radios intégrées qui ont été testées. The County Code Selection feature is disabled for products marketed in the US/ Canada. La fonction de sélection de l'indicatif du pays est désactivée pour les produits commercialisés aux États-Unis et au Canada. Radiation Exposure Statement: This equipment complies with IC radiation exposure limits set forth for an uncontrolled environment. This equipment should be installed and operated with minimum distance 20cm between the radiator &amp; your body. Déclaration d'exposition aux radiations: Cet équipement est conforme aux limites d'exposition aux rayonnements IC établies pour un environnement non contrôlé. Cet équipement doit être installé et utilisé avec un minimum de 20 cm de distance entre la source de rayonnement et votre corps.</p>	



País/Região	Modelo/Produto	Conformidade	Etiqueta
FCC/IC	GR4	<p>FCC Regulations: This device complies with Part 15 of the FCC Rules. Operation is subject to the following two conditions: (1) This device may not cause harmful interference, and (2) this device must accept any interference received, including interference that may cause undesired operation. This equipment has been tested and found to comply with the limits for a Class B digital device, pursuant to Part 15 of the FCC Rules. These limits are designed to provide reasonable protection against harmful interference in a residential installation. This equipment generates, uses and can radiate radio frequency energy and, if not installed and used in accordance with the instructions, may cause harmful interference to radio communications. However, there is no guarantee that interference will not occur in a particular installation. If this equipment does cause harmful interference to radio or television reception, which can be determined by turning the equipment off and on, the user is encouraged to try to correct the interference by one of the following measures: Reorient or relocate the receiving antenna. Increase the separation between the equipment and receiver. Connect the equipment into an outlet on a circuit different from that to which the receiver is connected. Consult the dealer or an experienced radio/TV technician for help. FCC Caution: Any changes or modifications not expressly approved by the party responsible for compliance could void the user's authority to operate this equipment. Radiation Exposure Statement: This equipment complies with FCC radiation exposure limits set forth for an uncontrolled environment. This equipment should be installed and operated with minimum distance 20cm between the radiator &amp; your body. IC [?] ISED Notice This device complies with Industry Canada license-exempt RSS standard(s). Operation is subject to the following two conditions: 1) this device may not cause interference, and 2) this device must accept any interference, including interference that may cause undesired operation of the device. Le présent appareil est conforme aux CNR d'Industrie Canada applicables aux appareils radio exempts de licence. L'exploitation est autorisée aux deux conditions suivantes: 1) l'appareil ne doit pas produire de brouillage, et 2) l'utilisateur de l'appareil doit accepter tout brouillage radioélectrique subi, même si le brouillage est susceptible d'en compromettre le fonctionnement. This device and its antenna(s) must not be co-located or operating in conjunction with any other antenna or transmitter, except tested built-in radios. Cet appareil et son antenne ne doivent pas être situés ou fonctionner en conjonction avec une autre antenne ou un autre émetteur, exception faites des radios intégrées qui ont été testées. The County Code Selection feature is disabled for products marketed in the US/ Canada. La fonction de sélection de l'indicatif du pays est désactivée pour les produits commercialisés aux États-Unis et au Canada. Radiation Exposure Statement: This equipment complies with IC radiation exposure limits set forth for an uncontrolled environment. This equipment should be installed and operated with minimum distance 20cm between the radiator &amp; your body. Déclaration d'exposition aux radiations: Cet équipement est conforme aux limites d'exposition aux rayonnements IC établies pour un environnement non contrôlé. Cet équipement doit être installé et utilisé avec un minimum de 20 cm de distance entre la source de rayonnement et votre corps.</p>	
FCC/IC	GU1	<p>FCC Regulations: This device complies with Part 15 of the FCC Rules. Operation is subject to the following two conditions: (1) This device may not cause harmful interference, and (2) this device must accept any interference received, including interference that may cause undesired operation. This equipment has been tested and found to comply with the limits for a Class B digital device, pursuant to Part 15 of the FCC Rules. These limits are designed to provide reasonable protection against harmful interference in a residential installation. This equipment generates, uses and can radiate radio frequency energy and, if not installed and used in accordance with the instructions, may cause harmful interference to radio communications. However, there is no guarantee that interference will not occur in a particular installation. If this equipment does cause harmful interference to radio or television reception, which can be determined by turning the equipment off and on, the user is encouraged to try to correct the interference by one of the following measures: Reorient or relocate the receiving antenna. Increase the separation between the equipment and receiver. Connect the equipment into an outlet on a circuit different from that to which the receiver is connected. Consult the dealer or an experienced radio/TV technician for help. FCC Caution: Any changes or modifications not expressly approved by the party responsible for compliance could void the user's authority to operate this equipment. Radiation Exposure Statement: This equipment complies with FCC radiation exposure limits set forth for an uncontrolled environment. This equipment should be installed and operated with minimum distance 20cm between the radiator &amp; your body. Device may not be employed for the operation of toys. Operation onboard an aircraft, a ship or a satellite is prohibited. IC [?] ISED Notice This device complies with Industry Canada license-exempt RSS standard(s). Operation is subject to the following two conditions: 1) this device may not cause interference, and 2) this device must accept any interference, including interference that may cause undesired operation of the device. Le présent appareil est conforme aux CNR d'Industrie Canada applicables aux appareils radio exempts de licence. L'exploitation est autorisée aux deux conditions suivantes: 1) l'appareil ne doit pas produire de brouillage, et 2) l'utilisateur de l'appareil doit accepter tout brouillage radioélectrique subi, même si le brouillage est susceptible d'en compromettre le fonctionnement. This device and its antenna(s) must not be co-located or operating in conjunction with any other antenna or transmitter, except tested built-in radios. Cet appareil et son antenne ne doivent pas être situés ou fonctionner en conjonction avec une autre antenne ou un autre émetteur, exception faites des radios intégrées qui ont été testées. The County Code Selection feature is disabled for products marketed in the US/ Canada. La fonction de sélection de l'indicatif du pays est désactivée pour les produits commercialisés aux États-Unis et au Canada. Radiation Exposure Statement: This equipment complies with IC radiation exposure limits set forth for an uncontrolled environment. This equipment should be installed and operated with minimum distance 20cm between the radiator &amp; your body.</p>	

País/Região	Modelo/Produto	Conformidade	Etiqueta
Israel	BNCM <sup>®</sup> 51-93994	מספר אישור התאמה מטעם משרד התקשורת: חל איסור לבצע פעולות במכשיר שיש בהן כדי לשנות את תכונותיו האלחוטיות של המכשיר, ובכלל זה שינוי תוכנה, החלפת אנטנה מקורית או הוספת אפשרות לחיבור לאנטנה חיצונית, בלא קבלת אישור משרד התקשורת, בשל החשש להפרעות אלחוטיות.	
Israel	Âncora UWB: 51-93993	מספר אישור התאמה מטעם משרד התקשורת: חל איסור לבצע פעולות במכשיר שיש בהן כדי לשנות את תכונותיו האלחוטיות של המכשיר, ובכלל זה שינוי תוכנה, החלפת אנטנה מקורית או הוספת אפשרות לחיבור לאנטנה חיצונית, בלא קבלת אישור משרד התקשורת, בשל החשש להפרעות אלחוטיות.	
Israel	key tag: 51-99616	מספר אישור התאמה מטעם משרד התקשורת: חל איסור לבצע פעולות במכשיר שיש בהן כדי לשנות את תכונותיו האלחוטיות של המכשיר, ובכלל זה שינוי תוכנה, החלפת אנטנה מקורית או הוספת אפשרות לחיבור לאנטנה חיצונית, בלא קבלת אישור משרד התקשורת, בשל החשש להפרעות אלחוטיות.	
Israel	Leitor NFC: 51-98998	מספר אישור התאמה מטעם משרד התקשורת: חל איסור לבצע פעולות במכשיר שיש בהן כדי לשנות את תכונותיו האלחוטיות של המכשיר, ובכלל זה שינוי תוכנה, החלפת אנטנה מקורית או הוספת אפשרות לחיבור לאנטנה חיצונית, בלא קבלת אישור משרד התקשורת, בשל החשש להפרעות אלחוטיות.	
Japão	BNCM		 218-230158
Japão	Âncora UWB		 218-230167
Japão	Key Tag		 218-230159
Japão	Leitor NFC		総務省指定(MIC/RS)第AC-23100号

País/Região	Modelo/Produto	Conformidade	Etiqueta
Jordânia	Todos	BNCM: TRC/34/11930/2023 Âncora UWB: TRC/34/11931/2023 key tag: TRC/34/12858/2023 Leitor NFC: TRC/15/13157/2023	
Coreia	BNCM		 R-R-MQU-GE1
Coreia	Âncora UWB		 R-R-MQU-GU1
Coreia	Key Tag		 R-R-MQU-GK2
Coreia	Leitor NFC		 R-R-MQU-GR4
Líbano	BNCM		 5601/E&M/2023
Líbano	Âncora UWB		 5599/E&M/2023
Líbano	Key Tag		 9814/E&M/2023
Líbano	Leitor NFC		 9817/E&M/2023

País/Região	Modelo/Produto	Conformidade	Etiqueta
México		BNCM: IFETEL:TEMAGE23-38667 UWB anchor: IFETEL:SYMAGU23-26221 key tag: IFETEL:TEMAGK23-44107 NFC Reader: IFETEL:SYMAGR23-34983	
Moldávia	Todos		
Marrocos	BNCM		<p>AGREE PAR L'ANRT MAROC</p> <p>Numéro d'agrément: <u>MR00038206ANRT2023</u></p> <p>Date d'agrément: <u>20230517</u></p>
Marrocos	Âncora UWB		<p>AGREE PAR L'ANRT MAROC</p> <p>Numéro d'agrément: <u>MR00038196ANRT2023</u></p> <p>Date d'agrément: <u>20230516</u></p>
Marrocos	Key Tag		<p>AGREE PAR L'ANRT MAROC</p> <p>Numéro d'agrément: <u>MR00039920ANRT2023</u></p> <p>Date d'agrément: <u>20230912</u></p>
Marrocos	Leitor NFC		<p>AGREE PAR L'ANRT MAROC</p> <p>Numéro d'agrément: <u>MR00040022ANRT2023</u></p> <p>Date d'agrément: <u>20230919</u></p>
Omã	BNCM		<p>OMAN-TRA TRA/TA-R/15622/23 D202897</p>
Omã	Âncora UWB		<p>OMAN-TRA TRA/TA-R/15648/23 D202897</p>
Omã	Key Tag		<p>OMAN-TRA TRA/TA-R/16718/23 D202897</p>
Omã	Leitor NFC		<p>OMAN-TRA TRA/TA-R/16798/23 D202897</p>
Paraguai	BNCM		
Paraguai	Âncora UWB		
Paraguai	Key Tag		
Paraguai	Leitor NFC		
Cingapura	BNCM		<p>Complies with IMDA Standards N4800-23</p>

País/Região	Modelo/Produto	Conformidade	Etiqueta
Cingapura	Âncora UWB		
Cingapura	Key Tag		
Cingapura	Leitor NFC		
Sérvia	Todos		
África do Sul	BNCM		
África do Sul	Âncora UWB		
África do Sul	Key Tag		
África do Sul	Leitor NFC		
Tailândia	BNCM		
Tailândia	Âncora UWB		
Tailândia	Key Tag		
Tailândia	Leitor NFC		
EAU	BNCM		
EAU	Âncora UWB		
EAU	Key Tag		
EAU	Leitor NFC		

País/Região	Modelo/Produto	Conformidade	Etiqueta
Ucrânia	BNCM		
Ucrânia	Âncora UWB		
Ucrânia	Key Tag		
Ucrânia	Leitor NFC		
EUA		BNCM: FCC ID: IYZGE1. UWB anchor: FCC ID: IYZGU1. NFC Reader: FCC ID: IYZGR4. key tag: FCC ID: IYZGK2.	

## 15.6. Etiquetas

Seu veículo possui uma série de etiquetas que fornecem informações sobre o veículo e seu uso, tais como especificações e avisos.

### Tipos de etiquetas



Símbolos ISO pretos sobre um cabeçalho amarelo com texto branco, ou uma ilustração sobre um fundo preto.

Ilustra o risco de ferimentos graves ou morte se o aviso for ignorado.



Símbolos ISO brancos e texto branco, ou uma ilustração sobre um fundo preto ou azul.

Ilustra o risco de danos materiais se o aviso for ignorado.



Símbolos ISO brancos e texto branco, ou uma ilustração sobre um fundo preto.

Contém informações sobre o veículo e seu uso.

 **Nota**

### Etiquetas descritas

Etiquetas descritas neste manual são representações genéricas das etiquetas encontradas em torno do veículo. O manual só contém as localizações e o tipo de informações nelas contidas. Localize a etiqueta real para obter informações específicas sobre seu veículo.