

EX30 2026 (25w17) Manuel de l'utilisateur

Version 2026-04-20

Avis de non-responsabilité

En raison de la nature dynamique de notre produit logiciel, le contenu de ce PDF représente la version la plus récente du manuel de l'utilisateur au moment de l'impression. Comme nous mettons à jour et améliorons continuellement notre produit, une partie du contenu pourrait ultérieurement ne pas refléter les renseignements les plus à jour. Par conséquent, nous vous recommandons vivement d'utiliser l'application du guide de l'utilisateur numérique sur l'écran central de votre voiture pour obtenir les renseignements les plus exacts et à jour. Vous pouvez également accéder aux informations dans l'application mobile Volvo Cars.

Veillez noter que si vous choisissez d'imprimer le guide, nous ne pouvons pas garantir la validité des renseignements dans le futur, car des mises à jour peuvent avoir eu lieu depuis l'impression. Pour garantir une sécurité et une utilisation optimales du produit, nous vous conseillons fortement de vous fier au guide numérique, facilement accessible depuis l'écran central de votre voiture.

Cette version imprimable est générique et ne correspond pas à votre voiture. En cas de divergence entre ce guide imprimable et le guide affiché à l'écran central de votre voiture, le guide de l'écran central prévaut.

Contenu

1. Renseignements à l'intention des consommateurs
 - 1.1 À propos du manuel de l'utilisateur
 - 1.1.1 Lire le manuel de l'utilisateur
 - 1.2 Service de soutien à la clientèle et coordonnées
 - 1.3 Responsabilité des conducteurs
 - 1.4 Modifications, réparations et installation d'accessoires
 - 1.5 Certification de techniciens
 - 1.6 Informations sur les rappels
 - 1.7 Signalement des défauts compromettant la sécurité
 - 1.8 Trouver le numéro d'identification du véhicule
 - 1.9 Approbation des conditions générales et de la collecte des données
 - 1.10 Traitement des données enregistrées et collectées
 - 1.11 À propos des services connectés et de la politique d'utilisation équitable
 - 1.12 Changement de propriétaire de la voiture
 - 1.13 Réinitialisation des données de l'utilisateur
 - 1.14 Recommandations lorsque vous changez de région
2. Comptes d'utilisateurs, profils et services
 - 2.1 Configurer votre voiture pour la première fois
 - 2.2 Volvo ID
 - 2.2.1 Créer un Volvo ID
 - 2.3 Application Volvo Cars
 - 2.4 Découvrir les services Google
 - 2.5 Personnalisation et réglages
 - 2.6 Profils d'utilisateur de la voiture
 - 2.6.1 Changement de profil
 - 2.6.2 Ajout d'un profil
 - 2.6.3 Suppression d'un profil
 - 2.6.4 Attribution d'une clé à un profil
 - 2.6.5 Gestion des clés assignées à des profils

- 2.6.6 Restriction de l'accès à un profil
 - 2.6.7 Ajout d'un compte à un profil
- 2.7 Volvo Assistance
 - 2.7.1 Appel de Volvo Assistance pour obtenir l'assistance routière
- 2.8 Assistance en cas d'urgence
 - 2.8.1 Appel des services d'urgence avec le bouton SOS
- 3. Écran, logiciel et téléphone
 - 3.1 Écran
 - 3.1.1 Zone principale de l'écran
 - 3.1.1.1 Vues d'affichage
 - 3.1.1.2 Symboles d'état sur l'écran
 - 3.1.1.3 Clavier
 - 3.1.1.3.1 Changer la langue du clavier
 - 3.1.1.3.2 Ajout et suppression des langues du clavier
 - 3.1.2 Zone d'information pour le conducteur de l'écran
 - 3.1.2.1 Symboles et témoins d'avertissement
 - 3.1.2.2 Indicateur de charge
 - 3.1.3 Réglages du système
 - 3.1.3.1 Modification de la date et de l'heure
 - 3.1.3.2 Changer de langue du système
 - 3.1.3.3 Modifier les unités du système
 - 3.1.4 Redémarrage de l'écran
 - 3.2 Téléphone
 - 3.2.1 Connexion de votre téléphone à la voiture
 - 3.2.2 Utilisation du téléphone dans la voiture
 - 3.2.3 Passer d'un téléphone jumelé à un autre
 - 3.2.4 Apple CarPlay
 - 3.2.4.1 Connexion de votre iPhone à Apple CarPlay
 - 3.2.5 Android Auto™
 - 3.3 Son et médias
 - 3.3.1 Radio
 - 3.3.1.1 Ajouter des favoris à la radio
 - 3.3.2 Réglages du son
 - 3.3.3 Lecteurs multimédias
 - 3.4 Applications embarquées
 - 3.4.1 Téléchargement d'applications
 - 3.4.2 Désinstallation d'applications
 - 3.5 Connectivité et logiciel
 - 3.5.1 Connexion Internet
 - 3.5.1.1 Connexion à Internet par Wi-Fi
 - 3.5.2 Mises à jour over-the-air (par liaison radio)
 - 3.6 Commande vocale
 - 3.6.1 Utilisation de la commande vocale
- 4. Confort intérieur et climatisation
 - 4.1 Habitacle
 - 4.1.1 Utilisation du chargeur sans fil
 - 4.1.2 Ports USB
 - 4.1.3 Prise de 12 V
 - 4.1.4 Pare-soleil
 - 4.2 Confort
 - 4.2.1 Activation du mode rafraîchissement
 - 4.2.2 Activation du mode détente

- 4.3 Climatisation
 - 4.3.1 Commandes de la température
 - 4.3.1.1 Activation du chauffage des sièges
 - 4.3.1.2 Activation du chauffage du volant
 - 4.3.2 Réglages de température
 - 4.3.3 Température et climatisation
 - 4.3.3.1 Activation de la climatisation
 - 4.3.3.2 Réglage de la température
 - 4.3.3.3 Synchronisation de température
 - 4.3.3.4 Activation de la climatisation Eco
 - 4.3.4 Diffusion d'air et modes de climatisation
 - 4.3.4.1 Réglage des bouches d'aération
 - 4.3.4.2 Activation du mode de climatisation automatique
 - 4.3.4.3 Activation du mode de climatisation manuelle
 - 4.3.5 Glace, condensation et dégivreurs
 - 4.3.5.1 Activation du dégivrage maximum
 - 4.3.5.2 Activation du chauffage de la lunette arrière et des rétroviseurs extérieurs
 - 4.3.6 Température de l'habitacle en stationnement
 - 4.3.6.1 Réglage de la minuterie de préconditionnement
 - 4.3.6.2 Activer le confort au stationnement
 - 4.3.7 Qualité de l'air
 - 4.3.7.1 Indication de la qualité de l'air
 - 4.3.7.2 Activation du recyclage d'air
 - 4.3.8 Système de climatisation
 - 4.3.8.1 Zones de climatisation
 - 4.3.8.2 Température perçue et réelle
 - 4.3.8.3 Capteurs de température
 - 4.3.8.4 Chauffage
 - 4.4 Vitres et panneaux de verre
 - 4.4.1 Fonctionnement des glaces
 - 4.4.1.1 Blocage des vitres arrière
 - 4.4.2 Protection anti-pincement
 - 4.4.3 Réinitialisation des vitres
 - 4.5 Sièges
 - 4.5.1 Sièges avant
 - 4.5.1.1 Réglage des sièges avant
 - 4.5.2 Sièges arrière
 - 4.5.2.1 Réglage des appuie-tête des sièges arrière
 - 4.5.2.2 Retirer les appuie-tête des sièges arrière
 - 4.5.2.3 Rabattre les sièges arrière
 - 4.6 Éclairage intérieur
 - 4.6.1 Réglage des lampes de lecture
 - 4.6.2 Réglage de l'éclairage intérieur
 - 4.6.3 Réglage de l'éclairage d'ambiance
- 5. Sécurité
 - 5.1 Réaction aux collisions
 - 5.2 Détection de passagers
 - 5.3 S'asseoir correctement
 - 5.4 Ceintures de sécurité
 - 5.4.1 Boucler et ajuster la ceinture de sécurité
 - 5.4.2 Réglage de la ceinture de sécurité pour qu'elle se rétracte uniquement
 - 5.4.3 Rappel de port de ceinture de sécurité

- 5.5 Coussins gonflables
 - 5.5.1 Déploiement des coussins gonflables
 - 5.5.2 Coussins gonflables frontaux
 - 5.5.2.1 État du coussin gonflable côté passager commandé par capteur
 - 5.5.3 Coussins gonflables latéraux
 - 5.5.4 Rideaux gonflables
 - 5.5.5 Entretien et soins des coussins gonflables
 - 5.5.6 Étiquettes de coussins gonflables
- 5.6 Sécurité des enfants
 - 5.6.1 Dispositif de retenue pour enfant
 - 5.6.1.1 Installation de dispositifs de retenue pour enfant
 - 5.6.1.1.1 Installation des dispositifs de retenue pour enfant sur les sièges latéraux arrière
 - 5.6.1.1.2 Installation de dispositifs de retenue pour enfant sur le siège central arrière
 - 5.6.1.2 Points d'ancrage des dispositifs de retenue pour enfant
 - 5.6.1.2.1 Points d'ancrage LATCH
 - 5.6.1.2.2 Points d'ancrage supérieurs
 - 5.6.1.2.3 Points d'ancrage inférieurs
- 6. Entrée et sécurité
 - 6.1 Clés
 - 6.1.1 Clé sans bouton Key Tag
 - 6.1.1.1 Remplacement de la pile de la clé sans bouton Key Tag
 - 6.1.2 Carte-clé
 - 6.1.3 Digital Key
 - 6.1.3.1 Création d'une clé numérique
 - 6.1.3.2 Suppression d'une clé numérique
 - 6.1.4 Emplacements de lecture de clés
 - 6.2 Ouverture et fermeture
 - 6.2.1 Ouverture du capot
 - 6.2.2 Fermeture du capot
 - 6.2.3 Accès au coffre
 - 6.2.3.1 Réglage de la hauteur d'ouverture du coffre
 - 6.3 Verrouillage et déverrouillage
 - 6.3.1 Activation du verrouillage sécurité enfant
 - 6.3.2 Réglages pour le verrouillage et le déverrouillage
 - 6.3.2.1 Réglage des paramètres de verrouillage et de déverrouillage
 - 6.3.3 Verrouillage inopérant
 - 6.4 Antivol
 - 6.4.1 Alarme
 - 6.4.1.1 Réduction de la sensibilité de l'alarme
- 7. Recharger votre voiture
 - 7.1 Types de recharge
 - 7.1.1 Câbles de recharge
 - 7.2 Écran et réglages de recharge
 - 7.2.1 Définir un niveau cible de batterie pour la recharge
 - 7.2.2 Régler la limite d'intensité de courant pour la recharge
 - 7.2.3 Ajout et gestion de programmes de recharge
 - 7.3 Démarrage et arrêt de la recharge
 - 7.3.1 Démarrage la recharge en courant alternatif
 - 7.3.2 Démarrer la recharge en courant continu
 - 7.3.3 Arrêt de la recharge en courant alternatif
 - 7.3.4 Arrêt de la recharge en courant continu
 - 7.3.5 Déverrouillage du câble de recharge

- 7.3.5.1 Déverrouillage manuel du câble de recharge
- 7.4 Durée de recharge et états
 - 7.4.1 Durée de recharge
 - 7.4.2 État de charge
 - 7.4.2.1 État de charge dans la prise de recharge
 - 7.4.2.2 État de charge dans l'écran
- 8. Conduite
 - 8.1 Un cycle de conduite caractéristique
 - 8.2 Application Trajets
 - 8.3 Démarrage de la voiture
 - 8.3.1 Contrôles au démarrage
 - 8.4 Éteindre la voiture
 - 8.5 Caractéristiques de conduite
 - 8.5.1 Modes de conduite
 - 8.5.1.1 Sélection d'un mode de conduite
 - 8.5.2 Conduite à une pédale
 - 8.5.2.1 Régler la conduite à une pédale
 - 8.5.3 Activation de la vitesse extra lente automatique
 - 8.5.4 Activation du contrôle de vitesse en descente
 - 8.5.5 Contrôle de la stabilité
 - 8.5.5.1 Désactivation du système électronique de contrôle de la stabilité
 - 8.5.6 Suspension
 - 8.6 Autonomie
 - 8.6.1 Information sur le trajet
 - 8.6.1.1 Remise à zéro du compteur journalier
 - 8.7 Direction
 - 8.7.1 Volant
 - 8.7.1.1 Commandes au volant
 - 8.7.1.1.1 Attribution d'une action au bouton personnalisable
 - 8.7.1.2 Régler la position du volant
 - 8.7.2 Régler la sensibilité au braquage
 - 8.8 Freins
 - 8.8.1 Frein à pied
 - 8.8.2 Frein de stationnement
 - 8.8.2.1 Activer le frein de stationnement
 - 8.8.3 Frein automatique à l'arrêt
 - 8.8.4 Freinage après impact
 - 8.9 Sélection de rapport
- 9. Visibilité, rétroviseurs et feux extérieurs
 - 9.1 Feux extérieurs
 - 9.1.1 Feux de route
 - 9.1.1.1 Sélection d'un mode d'éclairage principal
 - 9.1.1.2 Feux de route
 - 9.1.1.2.1 Fonctionnement des feux de route
 - 9.1.1.3 Fonctionnement des clignotants
 - 9.1.1.4 Activer le feu antibrouillard arrière
 - 9.1.1.5 Réglage de la hauteur des phares
 - 9.1.1.6 Feux d'avertissement
 - 9.1.1.6.1 Activation des feux de détresse
 - 9.1.2 Lampes d'utilité extérieures
 - 9.1.2.1 Activer l'éclairage d'accompagnement
 - 9.1.2.2 Activation de l'éclairage d'approche

- 9.2 [Rétroviseurs](#)
 - 9.2.1 [Réglage des rétroviseurs extérieurs](#)
- 9.3 [Essuie-glaces et lave-glaces](#)
 - 9.3.1 [Commande des essuie-glaces avant](#)
 - 9.3.2 [Commande de l'essuie-glace arrière](#)
 - 9.3.3 [Activation du lave-glace](#)
- 10. [Aide à la conduite et navigation](#)
 - 10.1 [Navigation](#)
 - 10.1.1 [Recherche et sélection d'une destination de navigation](#)
 - 10.2 [Détection de l'environnement et de la circulation](#)
 - 10.2.1 [Emplacement des caméras, capteurs et radars](#)
 - 10.2.2 [Détection par les caméras et limites](#)
 - 10.2.3 [Détection par les radars et limites](#)
 - 10.2.4 [Détection et limites des capteurs de stationnement](#)
 - 10.3 [Interventions de sécurité et avertissements](#)
 - 10.3.1 [Avertissements de collision et atténuation](#)
 - 10.3.1.1 [Le réglage de la sensibilité pour les avertissements de collision avant](#)
 - 10.3.1.2 [Activation et désactivation des avertissements de collision par l'arrière](#)
 - 10.3.2 [Interventions et avertissements en marche arrière](#)
 - 10.3.2.1 [Alertes en cas de circulation transversale derrière la voiture](#)
 - 10.3.2.1.1 [Désactivation du Cross Traffic Alert arrière](#)
 - 10.3.2.2 [Désactivation du freinage automatique en marche arrière](#)
 - 10.3.3 [Aide au maintien dans la voie](#)
 - 10.3.3.1 [Désactivation de l'aide au maintien dans la voie](#)
 - 10.3.3.2 [Désactivation des avertissements de sortie de voie](#)
 - 10.3.4 [Surveillance des angles morts](#)
 - 10.3.4.1 [Activation des alertes d'angle mort](#)
 - 10.3.5 [Alertes d'ouverture de porte](#)
 - 10.3.5.1 [Activation des alertes d'ouverture de porte](#)
 - 10.3.6 [Driver Alert](#)
 - 10.3.6.1 [Désactivation des alertes au conducteur](#)
 - 10.4 [Aides à la conduite](#)
 - 10.4.1 [Panneaux de signalisation et intervention en cas d'excès de vitesse](#)
 - 10.4.1.1 [Limiteur de vitesse](#)
 - 10.4.1.1.1 [Activation du limiteur de vitesse](#)
 - 10.4.1.1.2 [Désactivation du limiteur de vitesse](#)
 - 10.4.1.1.3 [Réglage de la valeur du limiteur de vitesse](#)
 - 10.4.1.1.4 [Activation du limiteur de vitesse dans les paramètres](#)
 - 10.4.1.2 [Avertissements de limite de vitesse](#)
 - 10.4.1.2.1 [Modification des avertissements de limite de vitesse](#)
 - 10.4.1.3 [Système de Reconnaissance des Panneaux de Signalisation](#)
 - 10.4.2 [Pilot Assist](#)
 - 10.4.2.1 [Communication et état de Pilot Assist](#)
 - 10.4.2.2 [Activation du Pilot Assist](#)
 - 10.4.2.3 [Désactivation du Pilot Assist](#)
 - 10.4.2.4 [Réglage de la vitesse cible pour le Pilot Assist](#)
 - 10.4.2.5 [Activation et désactivation des aides à la conduite](#)
 - 10.4.2.6 [Changement de voie avec Pilot Assist](#)
 - 10.4.2.7 [Activation du Pilot Assist dans les paramètres](#)
 - 10.4.2.8 [Réglage des paramètres du Pilot Assist](#)
 - 10.4.2.9 [Conditions et limites du Pilot Assist](#)
 - 10.5 [Aide au stationnement](#)

- 10.5.1 Vue stationnement
- 10.5.2 Park Pilot Assist
 - 10.5.2.1 Se stationner à l'aide de Park Pilot Assist
 - 10.5.2.2 Sortie d'un espace de stationnement en utilisant Park Pilot Assist
- 11. Scénarios et recommandations de conduite
 - 11.1 Conditions à froid
 - 11.1.1 Recommandations pour la conduite en hiver
 - 11.2 Recommandations pour la conduite dans l'eau
 - 11.3 Préparatifs pour un long trajet
 - 11.4 Stationnement de longue durée
- 12. Stockage, arrimage et remorquage
 - 12.1 Rangement de l'habitacle
 - 12.1.1 Boîte à gants
 - 12.1.1.1 Verrouillage de la boîte à gants
 - 12.2 Volume du coffre et rangement
 - 12.2.1 Plage arrière
 - 12.2.1.1 Retrait de la plage arrière
 - 12.2.2 Retrait du panneau
 - 12.2.3 Rangement du chargement dans le coffre
 - 12.2.3.1 Accès à l'espace de chargement sous le plancher du coffre
 - 12.3 Rangement sous le capot
 - 12.4 Tracter une remorque
 - 12.5 Détermination du poids autorisé de la voiture
 - 12.6 Recommandations relatives au chargement
- 13. Soins et entretien
 - 13.1 État de la voiture
 - 13.1.1 Santé et état de la batterie
 - 13.2 Nettoyage et entretien de l'extérieur
 - 13.2.1 Laver l'extérieur à la main
 - 13.2.2 Lavage de la voiture dans un lave-auto
 - 13.2.2.1 Activation du mode lave-auto
 - 13.2.3 Polissage et cirage
 - 13.2.4 Retouche de la peinture
 - 13.2.4.1 Trouver le code de teinte de la peinture
 - 13.2.5 Les dommages au pare-brise
 - 13.2.6 Remplissage du liquide lave-glace
 - 13.2.7 Nettoyage des essuie-glaces
 - 13.2.8 Remplacement des balais d'essuie-glace avant
 - 13.2.9 Remplacement du balai d'essuie-glace arrière
 - 13.2.10 Activer la position d'entretien des essuie-glaces.
 - 13.2.11 Protection antirouille
 - 13.3 Nettoyage et entretien de l'habitacle
 - 13.3.1 Nettoyage des tissus et des textiles
 - 13.3.2 Nettoyage du verre et des surfaces brillantes
 - 13.3.2.1 Activation du mode de nettoyage de l'écran
 - 13.3.3 Nettoyage des pièces intérieures en plastique et en métal
 - 13.3.4 Nettoyage des tapis de plancher
 - 13.4 Roues et pneus
 - 13.4.1 Recommandations pour les roues et les pneus
 - 13.4.1.1 Rangement des pneus et des roues
 - 13.4.1.2 Durée de vie des pneus

- 13.4.2 Désignations sur le flanc des pneus
 - 13.4.2.1 Indicateurs d'usure de la bande de roulement
- 13.4.3 Changement de roues
 - 13.4.3.1 Roue de secours
 - 13.4.3.2 Pneus d'hiver
 - 13.4.3.3 Utilisation de chaînes à neige
- 13.4.4 Perforations
 - 13.4.4.1 Réparation temporaire d'une crevaison
 - 13.4.4.1.1 Utiliser la trousse de réparation temporaire de crevaison
 - 13.4.4.1.2 Gonfler le pneu avec le compresseur de réparation de pneu
- 13.4.5 Pression de gonflage des pneus
 - 13.4.5.1 Surveillance de la pression des pneus
 - 13.4.5.1.1 Limites de la surveillance de la pression des pneus
 - 13.4.5.2 Réglage de la pression de gonflage des pneus
- 13.4.6 Terminologie des pneus
- 13.5 Circuits électriques et batteries de la voiture
 - 13.5.1 Batterie de traction
 - 13.5.1.1 Gestion de l'état de santé et des performances de la batterie
 - 13.5.1.2 Système de refroidissement du groupe motopropulseur
 - 13.5.2 Batterie 12 V
 - 13.5.2.1 Étiquettes de la batterie
 - 13.5.3 Recyclage des batteries
 - 13.5.4 Fusibles
- 13.6 Outils et équipements
 - 13.6.1 Utilisation d'un triangle de signalisation
 - 13.6.2 Fixation de l'anneau de remorquage
- 13.7 Levage de la voiture
- 13.8 Entretien et réparations
 - 13.8.1 Prendre rendez-vous pour un entretien ou une réparation
 - 13.8.2 Port de diagnostic embarqué
- 14. Voiture immobilisée et dépannage
 - 14.1 Voiture endommagée
 - 14.2 Panne
 - 14.3 Voiture sans courant ou qui ne réagit pas
 - 14.4 Dépannage
 - 14.5 Mode sécurité
 - 14.6 Faire remorquer votre voiture
 - 14.6.1 Activation du mode remorquage
- 15. Caractéristiques techniques
 - 15.1 Caractéristiques générales de la voiture
 - 15.1.1 Dimensions de la voiture
 - 15.1.2 Poids
 - 15.1.3 Spécifications et capacités de remorquage
 - 15.1.4 Caractéristiques techniques de la barre de remorquage
 - 15.1.5 Désignations du type
 - 15.2 Caractéristiques techniques du groupe motopropulseur
 - 15.2.1 Caractéristiques techniques du moteur électrique
 - 15.2.2 Performance
 - 15.2.3 Caractéristiques techniques du câble de recharge
 - 15.2.4 Étiquette sur la prise de recharge
 - 15.3 Caractéristiques techniques des roues et des pneus
 - 15.3.1 Pressions de pneu approuvées

- 15.4 Caractéristiques techniques des liquides
 - 15.4.1 Spécifications du liquide de frein
 - 15.4.2 Caractéristiques techniques du système de climatisation
- 15.5 Certificats et homologations
 - 15.5.1 Procédure de modification temporaire de la sensibilité des feux de route automatiques
 - 15.5.2 Homologations des radars
 - 15.5.3 Homologation de type pour la fréquence radio du système de surveillance de pression des pneus
 - 15.5.4 Certificat de conformité du chargeur sans fil et de la fonctionnalité CCP
 - 15.5.5 Certification des systèmes de clé
- 15.6 Étiquettes

1. Renseignements à l'intention des consommateurs

Il y a beaucoup à apprendre sur votre Volvo. Cette section couvre certains sujets essentiels, comme où vous pouvez trouver de l'aide si vous en avez besoin et l'information sur certains droits et certaines responsabilités des consommateurs.

Conseil

Où commencer?

Techniquement, la lecture de tout le manuel est recommandée pour n'importe qui est nouveau avec la voiture. Cependant, vous pouvez commencer à lire l'information au sujet de comment ce manuel de l'utilisateur fonctionne pour savoir comment trouver ce dont vous avez besoin.

Responsabilité des conducteurs

L'information à propos de la responsabilité du conducteur est aussi un bon endroit pour commencer la lecture. Elle couvre certains principes généraux pour une utilisation sécuritaire de la voiture et de ses caractéristiques.

1.1. À propos du manuel de l'utilisateur

Apprenez de quelle manière le manuel de l'utilisateur s'applique à l'utilisation de votre voiture et comment naviguer son contenu.

Une pièce importante de votre voiture

Votre voiture est un produit très perfectionné. Cela étant dit, comme il s'agit d'un produit bien conçu, le fait qu'il soit avancé ne signifie pas nécessairement qu'il soit difficile à utiliser. L'objectif est de vous offrir une expérience intuitive, avec des interactions naturelles qui conviennent aussi bien au conducteur qu'aux passagers. Ce manuel est conçu comme une partie intégrante de la voiture et vous donne des informations pour une utilisation sûre et efficace. Il s'agit de votre ressource sur les fonctions et les caractéristiques de la voiture.

Conseil

Nouvel utilisateur

Si vous venez de prendre possession de cette voiture, prenez le temps d'explorer les différentes sections du manuel. Connaître les capacités et les limites de la voiture est votre responsabilité et une nécessité pour une utilisation sûre et efficace.

Maintenez le manuel à jour

Veillez à maintenir le manuel à jour en obtenant toujours sa dernière version. Vérifiez chaque fois qu'une mise à jour du logiciel apporte des changements ou de nouvelles fonctionnalités.

Un guide de l'utilisation prévue de votre voiture

Le manuel de l'utilisateur établit l'utilisation prévue de la voiture, telle que définie par Volvo. Chaque fois qu'on vous demande de consulter le manuel, considérez-le comme une instruction dont le but est d'assurer que vous utilisez la voiture comme prévu. C'est ainsi recommandé, car les parties descriptives et prescriptives du manuel de l'utilisateur fournissent des connaissances importantes qui contribuent à une utilisation sûre et efficace.

Remarque

Utilisation prévue

Si vous utilisez la voiture d'une façon pour laquelle Volvo ne l'a pas conçue, cela peut nuire à son fonctionnement. Ceci comprend le raccourcissement de la durée de vie et la limitation de votre capacité à utiliser la voiture de façon sécuritaire et efficace. Cela peut également affecter la validité de la garantie de la voiture.

Volvo n'est pas la seule autorité qui définit l'utilisation correcte de la voiture. Vous êtes tenus d'utiliser la voiture conformément aux lois et restrictions locales.

Exactitude de représentation de votre voiture

Le principal objectif est que ce manuel décrive de façon exacte la manière dont fonctionne votre voiture. Cependant, certaines différences entre les voitures produites ne se reflètent pas dans le manuel, comme les couleurs, les matériaux et certains équipements.

Remarque

Les voitures sont équipées et adaptées pour remplir les besoins de marchés particuliers ainsi que la législation et les exigences locales. Certaines variations régionales de configuration pourraient ne pas se refléter dans le contenu du manuel de l'utilisateur.

Où trouver le manuel de l'utilisateur

Le manuel de l'utilisateur de votre voiture est accessible sous forme d'application sur l'écran de la voiture, dans l'application mobile de la voiture et sur [volvocars.com/intl/support](https://www.volvocars.com/intl/support) [<https://www.volvocars.com/intl/support>].

Remarque

Site de soutien Volvo

Le manuel de l'utilisateur qui figure sur le site de soutien Volvo fait référence à une voiture équipée de toutes les options, fonctions et caractéristiques disponibles. Par conséquent, il peut différer du présent manuel de l'utilisateur en raison des options de votre voiture.^[1]

Suppléments imprimés

Le manuel de l'utilisateur est entièrement numérique, mais une partie de son contenu pourrait se trouver dans votre voiture sous forme de supplément imprimé. L'inclusion de suppléments imprimés dépend de la région et de la configuration de votre voiture.

Applicabilité

Le contenu de ce guide représente l'état du guide de l'utilisateur au moment de l'impression et pourrait ne pas être entièrement valide dans le futur. Pour de plus amples renseignements, veuillez consulter l'avis de non-responsabilité complète à la première page.

 **Important**

- Entretenez et manipulez la voiture conformément aux recommandations de Volvo figurant dans le manuel de l'utilisateur. Volvo décline toute responsabilité pour les dommages et les accidents si vous ignorez les instructions de ce manuel.
- Il est recommandé de lire toutes les informations relatives à l'utilisateur avant de conduire la première fois.
- Si vous trouvez des informations par l'entremise d'autres canaux (p. ex., le site Web de Volvo) qui contredisent celles présentées dans votre voiture, ce sont toujours les informations dans l'écran de la voiture qui prévalent.
- Volvo s'efforce toujours d'améliorer la qualité des informations destinées aux utilisateurs et de les rendre plus accessibles et plus utiles. Cela signifie que les descriptions et les illustrations peuvent changer. Volvo se réserve le droit d'apporter des modifications sans préavis.
- La version d'origine de ce manuel de l'utilisateur est rédigée en anglais britannique. Il peut donc y avoir certaines différences entre les descriptions du guide et les caractéristiques de la voiture.
- Les descriptions contenues dans ce guide sont basées sur des conditions d'utilisation générales. N'oubliez pas qu'elles peuvent changer selon l'emplacement, l'environnement et le comportement de conduite.
- Vous ne pouvez pas copier les textes ou les illustrations de ce guide sans l'autorisation de Volvo.

^[1] La disponibilité peut varier en fonction des régions et des niveaux d'équipement.

1.1.1. Lire le manuel de l'utilisateur

Découvrez comment le contenu de ce manuel est organisé pour que vous puissiez trouver ce dont vous avez besoin, quand vous en avez besoin.

Le manuel de l'utilisateur de votre voiture est conçu pour vous guider, que vous recherchiez une information précise ou que vous l'exploriez simplement pour en savoir plus sur votre voiture.

Structure

Ce manuel de l'utilisateur est un vaste réseau de pages d'information. Chaque page a son propre contenu, possiblement avec une liste de liens vers des pages connexes. Ces liens peuvent renvoyer à des sous-sections de la page actuelle ou à d'autres sections ayant un lien avec ce que vous êtes en train de lire.

Conseil

Trouver le bon niveau d'information

Parfois, la réponse de vos recherches ne se trouve pas dans les détails. Remonter d'un niveau ou de deux dans la structure peut vous fournir le contexte et la perspective qu'il vous faut, ou simplement une meilleure idée de l'endroit où chercher.

Recherche d'informations

Vous pouvez utiliser le champ de recherche pour accéder plus rapidement à ce que vous cherchez.

Toutes les parties principales

Pour vous aider à démarrer, les liens vers les informations connexes de cette page incluent toutes les parties principales de ce manuel.

Navigation dans les images interactives

Certaines pages du manuel contiennent des images avec des marqueurs interactifs. Vous pouvez appuyer sur ces marqueurs pour afficher des liens vers des parties pertinentes du manuel. Ces marqueurs interactifs vous permettent d'explorer le manuel de manière plus visuelle.

Conseil

Présentations animées

Certaines pages montrent une courte présentation animée. Celle-ci vous donne quelques indications visuelles sur ce que vous pouvez vous attendre à trouver dans cette partie du manuel.

Images et vidéos

Les images du manuel de l'utilisateur sont parfois schématiques et destinées à donner une vue d'ensemble ou un exemple. Les images peuvent ne pas correspondre à votre voiture en raison du niveau d'équipement ou des exigences du marché.

Contenu mis en évidence

Tout au long de ce manuel, vous trouverez des informations mises en évidence de différentes manières.

Avertissement

Le contenu mis en évidence de cette façon informe principalement sur les conditions ou l'utilisation susceptibles de nuire gravement à la santé.

Important

Le contenu mis en évidence de cette façon informe principalement sur les conditions ou l'utilisation susceptibles de causer des dommages matériels.

Remarque

Le contenu ainsi mis en évidence de cette façon contient principalement des renseignements qui peuvent aider à éviter une utilisation incorrecte, ou des renseignements qui passent facilement inaperçus ou sont mal compris.

Conseil

Le contenu mis en évidence de cette façon fournit principalement des conseils d'utilisation ou indique où trouver du contenu connexe.

Équipement, accessoires et caractéristiques

Certains équipements, accessoires et caractéristiques peuvent être limités ou uniquement disponibles pour certaines configurations de voitures ou certains marchés. Même si vous pouvez voir l'information, il n'est pas garanti que l'équipement, l'accessoire ou la caractéristique décrits en question soient offerts dans votre voiture.

Remarque

La terminologie utilisée dans le manuel de l'utilisateur peut être différente de celle employée dans le matériel de marketing, de vente et de publicité.

Pour en savoir plus sur les équipements de série et en option, communiquez avec un concessionnaire Volvo.

1.2. Service de soutien à la clientèle et coordonnées

Vous avez plusieurs choix lorsqu'il s'agit de trouver des réponses ou des solutions à vos questions éventuelles concernant votre voiture. Outre la recherche dans le manuel d'utilisateur que vous êtes en train de lire, vous pouvez consulter le site Web ou le site d'assistance de Volvo, ou encore communiquer avec Volvo Assistance.

Site Web et site d'assistance

Le site Web de Volvo, [volvocars.com](https://www.volvocars.com) [<https://www.volvocars.com>], contient plusieurs ressources de soutien à la clientèle.

La section d'assistance [volvocars.com/intl/support](https://www.volvocars.com/intl/support) [<https://www.volvocars.com/intl/support>] fournit des coordonnées, des informations sur les logiciels et des réponses aux questions les plus fréquentes. Vous pouvez également trouver le concessionnaire Volvo le plus proche ou communiquer avec Volvo par téléphone ou par messagerie instantanée.

Volvo Assistance

Volvo Assistance peut vous aider si votre voiture tombe en panne ou si elle est immobilisée inopinément. Ce service comprend l'assistance routière. Volvo Assistance est accessible 24 heures sur 24, 7 jours sur 7.

Appuyez sur le bouton  situé au plafond de la voiture ou utilisez l'application mobile de la voiture pour communiquer avec Volvo Assistance.

Le contenu de ce guide représente l'état du guide de l'utilisateur au moment de l'impression et pourrait ne pas être entièrement valide dans le futur. Pour de plus amples renseignements, veuillez consulter l'avis de non-responsabilité complète à la première page.

Coordonnées

Pour les questions qui ne peuvent pas être résolues par les autres services de soutien de Volvo, communiquez avec Volvo en utilisant les informations suivantes :

Volvo Car Canada Ltd.

Centre de service à la clientèle

9130 Leslie Street, Suite 101

Richmond Hill, Ontario L4B 0B9

Telephone : 1-800-663-8255

[volvocars.com/ca](https://www.volvocars.com/ca) [<https://www.volvocars.com/ca>]

1.3. Responsabilité des conducteurs

En tant que conducteur, vous devez faire tout votre possible pour assurer votre sécurité, ainsi que celle de vos passagers et des autres usagers de la route.

Vos connaissances, vos décisions et vos actions déterminent le degré de sécurité de votre conduite. Votre voiture est équipée de dispositifs qui, dans certaines situations, peuvent compenser les erreurs et les manques de jugement, sans toutefois ôter ou diminuer la responsabilité du conducteur. Ils complètent les bonnes pratiques de conduite, dont vous êtes responsable en tant que conducteur.

Vous avez probablement étudié et suivi une formation pour vous assurer que vous avez les connaissances et les capacités nécessaires pour être un conducteur averti. Cette partie porte sur quelques notions essentielles que vous reconnaîtrez peut-être, comme :

- Conduire et utiliser des fonctions d'aide à la conduite
- Connaître les capacités et les limites de la voiture
- Inattention du conducteur
- Fatigue du conducteur
- Règles et règlements

Conduite

Vous êtes tenu d'adapter votre conduite aux conditions actuelles, même lorsque vous utilisez les fonctions d'aide à la conduite. Vous devez notamment adapter votre vitesse, votre distance par rapport aux autres véhicules, et être prêt à réagir pour éviter les dangers de la circulation et de la route. Les interventions et les avertissements de sécurité de la voiture reposent sur la détection et l'identification précises de la circulation environnante et de l'état de la route. Les systèmes de détection ne peuvent pas prendre en charge toutes les conditions de conduite, de circulation, de météo ou de route.

 **Remarque**

Aide à la conduite

Les fonctions d'aide à la conduite peuvent vous assister dans certaines tâches de conduite et améliorer la vigilance de conduite. Lorsqu'elles sont utilisées correctement, elles peuvent améliorer la sécurité et la commodité, sans pour autant remplacer des pratiques de conduite prudentes. Conduisez la voiture en faisant autant attention à la sécurité que vous feriez pour une voiture dépourvue de ces fonctions.

Connaître les capacités et les limites de la voiture

Avant de prendre le volant, vous devez vous familiariser avec la voiture et avec toutes les fonctions et tous les dispositifs qu'il est possible d'utiliser. Vous devez vous assurer de bien connaître la voiture pour l'utiliser en toute sécurité.

Si vous avez des doutes sur l'une des fonctions de la voiture ou si vous avez des questions sur l'utilisation prévue, consultez le manuel. Si vous ne trouvez pas les renseignements dont vous avez besoin, communiquez avec le soutien technique Volvo.

Inattention du conducteur

Les distractions réduisent votre attention et votre concentration au volant. En tant que conducteur, vous êtes toujours tenu d'évaluer la sécurité d'une tâche. Votre évaluation doit prendre en compte la situation dans son ensemble, ainsi que les conditions et circonstances particulières qui peuvent causer des distractions. Il peut être prudent de régler le volume lorsque vous conduisez sur une route droite et vide, mais pas dans des situations plus exigeantes, par exemple lors d'un dépassement.

 **Avertissement**

Éviter les distractions

Vous devez effectuer les tâches qui détournent votre attention de la route et de la circulation environnante uniquement une fois la voiture garée. Voici quelques exemples de tâches que vous ne devez pas effectuer en conduisant :

- Ne tenez pas votre téléphone pendant que vous conduisez. Les lois locales limitent ou interdisent souvent l'utilisation du téléphone au volant.
- Ne modifiez pas manuellement l'itinéraire du système de navigation pendant que vous conduisez.
- Ne modifiez pas les réglages avancés du son pendant que vous conduisez.

Responsabilité du conducteur et dispositifs de sécurité

Votre voiture est équipée de plusieurs dispositifs de sécurité, conçus pour réduire le risque d'accident. Elles ne réduisent en rien votre responsabilité de rester attentif ni la nécessité de conduire la voiture de la manière la plus sûre possible.



Conseil

Aide des passagers

Les tâches qui risquent de distraire le conducteur peuvent souvent être effectuées par un passager. Cependant, certaines actions ne sont tout simplement pas possibles dans la voiture lorsque vous conduisez, comme la lecture de ce manuel à l'écran. Pour ces actions, vous devez être garé.

Commande vocale

Les commandes vocales peuvent, dans certaines situations, être moins distrayantes que l'exécution manuelle de la même tâche.

Fatigue du conducteur

Le conducteur doit être toujours bien reposé. Votre voiture est équipée de certaines fonctions capables de vous avertir si vous montrez des signes de fatigue. Il est important de toujours s'arrêter et de faire une pause à la moindre sensation de fatigue, qu'une fonction vous ait averti ou non.

Règles et règlements

En tant que conducteur, vous êtes toujours tenu de connaître et de respecter les règles et la réglementation locales. Si vous conduisez dans une région où le Code de la route est différent, assurez-vous que la voiture est équipée du nécessaire et renseignez-vous sur les parties du code différentes des vôtres.

1.4. Modifications, réparations et installation d'accessoires

Les modifications^[1], les réparations et l'installation d'accessoires ou d'équipements supplémentaires exigent des connaissances appropriées et un travail et des pièces de qualité. Autrement, elles risquent de nuire à la fonctionnalité et à la sécurité de votre voiture. Communiquez avec un concessionnaire Volvo avant d'apporter des modifications à votre voiture.

Pour toute modification^[2] de la voiture, Volvo recommande vivement que :

- vous demandiez l'avis d'un technicien Volvo formé et qualifié.
- le travail ne soit effectué que par des techniciens Volvo formés et qualifiés.
- les pièces et accessoires installés soient approuvés par Volvo.^[3]
- les pièces et accessoires soient montés conformément aux instructions d'installation.
- elles soient conformes aux lois et réglementations locales.^[4]

Communiquez avec un concessionnaire Volvo pour plus de renseignements.

Avertissement

Les systèmes peuvent être perturbés

Les accessoires non approuvés ou mal installés peuvent avoir des répercussions négatives sur les performances, et les systèmes de communication et de sécurité de votre voiture. Certains accessoires ne fonctionnent qu'avec un logiciel associé qui doit être installé dans la voiture.

Installations électriques

Pour les installations électriques supplémentaires, il est essentiel d'utiliser des points de connexion appropriés afin de garantir l'intégrité du circuit électrique de la voiture. La voiture dispose d'un point de mise à la terre spécifique pour les installations du marché secondaire, distinct de ceux réservés aux composants critiques. Volvo recommande un atelier Volvo agréé pour toute installation électrique.

Traitement en fin de vie

Il est dangereux de manipuler certaines parties de la voiture. Une manipulation particulière est nécessaire lors de l'entretien ou de la mise au rebut de la voiture lorsqu'elle a atteint sa fin de vie.

- Les composants électriques de la voiture^[5] peuvent contenir des substances nocives et produire des décharges électriques mortelles en cas de manipulation incorrecte.
- Des composants comme les modules des coussins gonflables, les tendeurs de ceintures de sécurité, les colonnes de direction adaptables et les piles boutons peuvent contenir du perchlorate.

Remarque

Modifications non approuvées et responsabilité

Volvo n'accepte aucune responsabilité pour les dommages, les frais engagés, les blessures ou le décès causés par des modifications de la voiture^[6] non approuvées par Volvo.

^[1] Les changements apportés au logiciel de la voiture, y compris, sans s'y limiter, les mises au point, constituent des modifications.

^[2] Les modifications, les réparations et l'installation d'accessoires et d'équipements supplémentaires.

^[3] Les accessoires non approuvés par Volvo peuvent ne pas avoir été testés spécifiquement pour être utilisés avec votre voiture.

^[4] S'applique à la fois à l'acte de modification et à l'utilisation ultérieure de la voiture modifiée.

^[5] Comme les batteries

^[6] Y compris, sans s'y limiter, la modification, la réparation et l'installation d'accessoires ou d'équipements supplémentaires.

1.5. Certification de techniciens

Assurez-vous que les techniciens qui travaillent sur votre voiture possèdent les qualifications pour le faire de façon sécuritaire.

Les techniciens certifiés ont rempli les exigences de compétence élevées dans des domaines particuliers. En plus d'avoir réussi un examen, chaque technicien doit aussi avoir travaillé dans le domaine pendant au moins deux ans avant de pouvoir obtenir la certification. Ces techniciens professionnels possèdent les meilleures compétences pour analyser des problèmes automobiles et réaliser l'entretien qui est nécessaire pour conserver votre Volvo dans un état optimal.

Véhicules électriques

Les techniciens qui effectuent des travaux sur des voitures à entraînement électrique doivent aussi disposer de la formation nécessaire et d'une certification spéciale requises pour entreprendre des réparations et l'entretien sur des véhicules électriques.

Avertissement

Dans les voitures à entraînement électrique, de nombreux composants électriques utilisent du courant haute tension et ceux-ci peuvent être extrêmement dangereux s'ils sont manipulés incorrectement. Ces composants et tous les câblages orange de la voiture ne doivent être manipulés que par des techniciens d'entretien Volvo formés et qualifiés.

1.6. Informations sur les rappels

Il est important que vous restiez informé des rappels en cours.

Pour savoir si votre voiture fait l'objet de rappels en cours, vous pouvez :

- Communiquer avec un concessionnaire Volvo agréé ou le service d'assistance de Volvo.
- Consulter la base de données des rappels sur le site Web de Transports Canada www.tc.gc.ca [<https://tc.canada.ca/>]

Remarque

Vous aurez besoin du numéro d'identification du véhicule ^[1] de votre voiture pour vérifier si elle est concernée par un rappel ou une alerte de sécurité.

[1] VIN

1.7. Signalement des défauts compromettant la sécurité

Si vous pensez que votre voiture présente une défectuosité qui pourrait compromettre la sécurité routière, vous devez la signaler aux autorités compétentes. Les informations suivantes sont formulées conformément aux exigences légales externes.

Si vous estimez que votre voiture présente une défectuosité susceptible de provoquer un accident, des blessures ou la mort, vous devez immédiatement en informer Transports Canada et Volvo Car Canada Ltd.

Vous pouvez communiquer avec Transports Canada aux coordonnées suivantes :

Téléphone : 1-866-995-9737
Téléimprimeur (TTY) : 1-888-675-6863
Télécopieur : 613-954-4731
Adresse postale : Transports Canada - 330, rue Sparks, Ottawa, (Ontario) K1A 0N5
Site Web : www.tc.gc.ca [<https://tc.canada.ca>]

1.8. Trouver le numéro d'identification du véhicule

Vous pouvez trouver le numéro d'identification ^[1] unique de votre voiture de plusieurs façons. Vous pourriez avoir besoin du VIN de la voiture si vous contactez Volvo au sujet de toute question ou de tout problème concernant votre voiture.

Vous pouvez trouver ce numéro de l'une des manières suivantes :

- Sur l'écran.
- Sur une étiquette située sur le tableau de bord, près du bord inférieur du pare-brise. Il est généralement lisible de l'extérieur de la voiture.
- Dans le document d'immatriculation de la voiture.
- En communiquant avec un technicien d'entretien qui peut l'obtenir en branchant sur la prise de diagnostic embarquée.

Sur l'écran

1. Appuyez sur le symbole de voiture  dans la barre inférieure et allez à **Paramètres**.
2. Allez à **Système** → **About** → **Numéro NIV**.

^[1] VIN

1.9. Approbation des conditions générales et de la collecte des données

Des messages concernant les différentes conditions générales et la collecte de données ^[1] s'affichent à l'écran. Vos accord est nécessaire pour que certaines applications et certains services fonctionnent correctement.

La première fois que vous utilisez votre voiture, un guide s'ouvre dans l'écran pour vous aider à choisir divers réglages. Dans le cadre de ce guide, vous êtes également invité à donner votre consentement à différents types de conditions ainsi qu'à la col-

Le contenu de ce guide représente l'état du guide de l'utilisateur au moment de l'impression et pourrait ne pas être entièrement valide dans le futur. Pour de plus amples renseignements, veuillez consulter l'avis de non-responsabilité complète à la première page.

lecte de données. Vous pouvez également le faire ultérieurement dans les paramètres de confidentialité.

Il se peut également que vous deviez donner votre consentement, par exemple lorsque vous :

- Utilisez une application ou un service pour la première fois
- Ajoutez un nouveau profil
- Vous déconnectez d'un profil et le supprimez
- Changez de propriétaire
- Réinitialisez les paramètres

Accepter les paramètres de confidentialité

1. Appuyez sur le symbole de voiture  dans la barre inférieure et allez à **Paramètres**.
2. Allez à **Confidentialité**.

Conseil

Vous pouvez également accéder aux paramètres de confidentialité dans les paramètres du profil.

3. Sélectionnez le paramètre de confidentialité que vous souhaitez modifier et suivez les instructions affichées à l'écran.

Remarque

Avant d'utiliser Internet

Il est nécessaire d'accepter les modalités d'utilisation une fois par voiture afin d'utiliser Internet.

Services Volvo

Vous pouvez gérer votre consentement au partage de données avec Volvo ici.

Partage de la position de la voiture

Autorisez le partage de la position de la voiture. Cela est nécessaire si vous souhaitez utiliser certaines applications et fonctions. Par exemple, le partage de la position est nécessaire pour les services à distance via l'assistance Volvo et l'application mobile de la voiture, comme les services Trouver ma voiture et l'application Trajets.^[2]

Analyse et amélioration des véhicules

La fonction d'analyse et d'amélioration des véhicules peut améliorer les services après-vente tels que l'assistance à la clientèle, la planification de l'entretien et les visites d'atelier. Pour que cela fonctionne, vous devez donner votre accord à la sur l'écran.

^[1] Les données sont recueillies pour améliorer la voiture, la sécurité et les fonctions de l'application.

^[2] L'application Trajets peut alors collecter des données comme la position, la vitesse, le kilométrage et la consommation d'énergie de la voiture.

1.10. Traitement des données enregistrées et collectées

Certaines informations sur l'état et le fonctionnement de la voiture sont enregistrées et collectées pour des raisons de qualité et de sécurité. Cela permet de comprendre les circonstances des accidents de la route impliquant la voiture et d'autres scénarios d'utilisation.

Event Data Recorder (EDR)

Cette voiture est équipée d'un enregistreur de données d'événement (EDR). L'objectif principal d'un EDR est d'enregistrer, dans certaines situations d'accident ou de collision, comme le déploiement d'un coussin gonflable ou la collision avec un obstacle de la route, des données qui aideront à comprendre le comportement des systèmes d'une voiture. L'objectif de l'EDR est d'enregistrer les données relatives au comportement dynamique du véhicule et aux systèmes de sécurité pendant une courte durée, généralement 30 secondes ou moins. Le EDR de cette voiture est conçu pour enregistrer des données telles que :

- Le mode de fonctionnement des divers systèmes de la voiture.
- Le port des ceintures de sécurité par le conducteur et les passagers (si elles étaient tendues ou bouclées).
- L'utilisation par le conducteur des pédales d'accélérateur et de frein (déplacement des pédales).
- La vitesse à laquelle roulait la voiture.

Ces données peuvent aider à mieux comprendre les circonstances dans lesquelles a lieu un accident (avec ou sans blessures).

REMARQUE : les données du EDR ne sont enregistrées par votre voiture que si une situation d'accident grave se produit; aucune donnée n'est enregistrée par le EDR dans des conditions de conduite normales et aucune donnée personnelle (par exemple, le nom, le sexe, l'âge et le lieu de l'accident) n'est enregistrée. Cependant, d'autres parties, comme les responsables de l'application de la loi, pourraient combiner les données du EDR avec le type de données identifiables personnellement recueillies automatiquement lors d'une enquête au sujet d'un accident.

Pour lire les données enregistrées par un EDR, un équipement spécial est nécessaire, ainsi que l'accès à la voiture ou au EDR. Outre le constructeur automobile, d'autres parties, comme les responsables de l'application de la loi, qui disposent de l'équipement spécial peuvent lire les informations si elles ont accès à la voiture ou au EDR.

Données supplémentaires enregistrées

Outre le EDR, la voiture est équipée d'ordinateurs qui commandent et surveillent en permanence ses fonctions. Ces ordinateurs peuvent enregistrer des données pendant la conduite normale, particulièrement s'ils détectent une anomalie relative au fonctionnement et aux fonctionnalités de la voiture ou lors de l'activation de la fonction d'assistance active au conducteur de la voiture.

Certaines des données enregistrées sont nécessaires pour permettre aux techniciens d'entretien de diagnostiquer et de résoudre des problèmes qui peuvent survenir dans la voiture. Les données enregistrées sont également nécessaires pour permettre à Volvo de satisfaire les exigences légales et réglementaires. Les données sont enregistrées dans l'ordinateur de bord la voiture jusqu'à l'entretien ou la réparation de cette dernière.

En outre, les données enregistrées peuvent, de manière combinée, être utilisées à des fins de recherche et de développement pour continuer à améliorer la sécurité et la qualité des voitures Volvo.

Volvo ne fournit pas ces données à des tiers sans le consentement du propriétaire de la voiture. Cependant, la loi et les règlements nationaux peuvent obliger Volvo à divulguer ce type d'information aux responsables de l'application de la loi ou à d'autres autorités qui peuvent faire valoir un droit légal d'y accéder. Un équipement technique spécial, auquel Volvo et les ateliers qui ont conclu des accords avec Volvo ont accès, est nécessaire pour lire et interpréter les données enregistrées. Volvo doit s'assurer que les données qui lui sont transférées pendant l'entretien et la réparation sont stockées et gérées de façon sécurisée

Le contenu de ce guide représente l'état du guide de l'utilisateur au moment de l'impression et pourrait ne pas être entièrement valide dans le futur. Pour de plus amples renseignements, veuillez consulter l'avis de non-responsabilité complète à la première page.

et que leur gestion est conforme aux exigences légales pertinentes. Pour en savoir plus, adressez-vous à votre concessionnaire Volvo.

1.11. À propos des services connectés et de la politique d'utilisation équitable

L'utilisation des services connectés de votre voiture est soumise à certaines conditions.

Lorsque Volvo Cars fournit les services de connectivité mobile pour permettre l'utilisation de certaines fonctions, et à l'exclusion de tout contrat distinct de services de connectivité mobile du propriétaire ou de tout autre utilisateur de la voiture auquel Volvo Cars n'est pas partie, chaque utilisateur comprend et accepte que, dans la mesure permise par la loi, il : (1) n'a aucune relation contractuelle avec l'opérateur de réseau mobile sous-jacent, (2) n'est pas un tiers bénéficiaire d'un contrat entre le propriétaire de la voiture et l'opérateur sous-jacent, (3) que l'opérateur sous-jacent n'a aucune responsabilité, de quelque nature, envers l'utilisateur, que ce soit pour rupture de contrat, garantie, négligence, responsabilité délictuelle stricte ou autre, (4) que les transmissions de données et les messages risquent d'être retardés, supprimés ou non livrés, et que les appels d'urgence risquent de ne pas être effectués, (5) que l'opérateur sous-jacent ne peut pas garantir la sécurité des transmissions sans fil et ne sera pas responsable de tout manque de sécurité lié à l'utilisation des services.

Politique d'utilisation équitable

Votre utilisation des services de connectivité qui font partie de votre voiture est soumise à la présente politique d'utilisation équitable.

Lorsque vous utilisez ces services, vous vous engagez à ne pas :

- envoyer ou publier du contenu illégal, obscène, diffamatoire, menaçant, harcelant, haineux, offensant du point de vue racial ou ethnique ou autrement inapproprié;
- utiliser les services en violation des lois en vigueur;
- utiliser les services à des fins commerciales.

Votre accès à ces services fait partie d'un accès partagé. Volvo Cars se réserve le droit de suspendre votre accès aux services ou votre utilisation des services si celle-ci consomme beaucoup de données, qui serait disproportionnée par rapport au volume utilisé par les autres utilisateurs. Volvo Cars pourrait également suspendre votre accès pour des raisons techniques ou pour protéger d'autres fonctions de la voiture.

1.12. Changement de propriétaire de la voiture

Le conducteur de la voiture doit être enregistré auprès de Volvo pour pouvoir utiliser toutes les fonctions et tous les services proposés. Par conséquent, lors d'un changement de propriétaire, le propriétaire actuel doit être supprimé pour permettre au nouveau propriétaire d'accéder à la voiture.

Le propriétaire actuel doit supprimer le lien entre l'application mobile et la voiture. Le nouveau propriétaire doit ensuite associer son application mobile à la voiture avant de l'utiliser.

 Remarque

Réinitialiser la voiture

Lorsque le propriétaire actuel renonce à sa propriété, une réinitialisation automatique de la voiture a lieu. Cela signifie que les profils, les données d'utilisateur et les autres paramètres individuels sont supprimés.

1.13. Réinitialisation des données de l'utilisateur

Vous pouvez réinitialiser les paramètres du système et les données d'utilisateur dans l'écran.

Vous pouvez réinitialiser les paramètres des applications ou les paramètres réseau à leurs valeurs d'origine ou procéder à une réinitialisation complète des paramètres d'usine de la voiture. Si vous réinitialisez la voiture, vous supprimez toutes les données de la voiture, y compris les profils, les comptes et les autres paramètres personnalisés.

 Remarque

Seul le propriétaire peut réinitialiser la voiture.

1. Appuyez sur le symbole de voiture  dans la barre inférieure et allez à **Paramètres**.
2. Allez à **Système** → **Réinitialiser les options**.
3. Sélectionnez les paramètres que vous souhaitez réinitialiser et suivez les instructions affichées à l'écran.

Après avoir réinitialisé la voiture, le guide d'installation commence automatiquement à configurer un nouveau profil de propriétaire.

1.14. Recommandations lorsque vous changez de région

Lorsque vous déménagez ou vous importez la voiture dans une nouvelle région, vous devez y enregistrer votre voiture et votre Volvo ID.

Pour obtenir de l'aide à l'enregistrement de votre voiture dans une nouvelle région, communiquez avec le soutien technique Volvo.

 **Remarque**

Les services proposés peuvent varier au fil du temps et selon les régions. Cela peut également vous concerner lorsque vous vous rendez temporairement dans une autre région.

N'exportez pas votre Volvo dans un pays étranger avant d'avoir étudié les exigences relatives à la sécurité de ce pays. Dans certains cas, il peut être difficile, voire impossible, de satisfaire à ces exigences.

2. Comptes d'utilisateurs, profils et services

Obtenez plus de votre voiture en la personnalisant en utilisant les profils et en la jumelant à l'application de votre téléphone. Ceci vous donne accès à plus de fonctionnalités et services, comme un service de soutien si vous avez des problèmes sur la route.

Remarque

De nombreux services accessibles à votre voiture nécessitent un compte personnel enregistré, tel que votre Volvo ID.

Pour tirer le meilleur parti de votre expérience automobile :

- Connectez votre Volvo ID
- Téléchargez l'application mobile pour cette voiture sur votre téléphone
- Configurez votre profil d'utilisateur et personnalisez les réglages de la voiture.
- Connectez-vous avec votre compte Google

2.1. Configurer votre voiture pour la première fois

Vous disposez d'un guide pour vous aider à configurer votre voiture pour sa première utilisation.

Le guide de configuration de votre voiture est lancé automatiquement sur l'écran. Il vous guide pour créer votre profil et configurer d'autres réglages essentiels.

Conseil

Avant de prendre possession de votre voiture

Avant de commencer, vous devrez créer un identifiant Volvo ID et télécharger l'application mobile pour la voiture. Cela permet d'accélérer la configuration dans la voiture.

Le guide de configuration couvre les points suivants :

- Paramètres importants, tels que la langue du système de votre voiture
- Configuration des profils d'utilisateur
- Associer une clé
- Consentement aux conditions générales des différents services automobiles et autres services tiers
- Connexion de la voiture à l'application mobile

 Remarque

Rester stationné pendant la configuration

La voiture doit être immobilisée et en position de stationnement (P) lorsque vous effectuez le guide de configuration.

Terminer la configuration

Il est conseillé de terminer la configuration avant de conduire la voiture. Si vous quittez le guide avant d'avoir effectué les étapes nécessaires, certaines fonctions seront indisponibles tant que vous n'aurez pas terminé le processus entier. Vous recevrez également un rappel au sujet de la configuration la prochaine fois que vous conduisez la voiture.

Pas de guide?

Si quelqu'un d'autre, comme un propriétaire précédent, a déjà configuré la voiture, vous pouvez la réinitialiser pour accéder à nouveau au guide de configuration.

2.2. Volvo ID

Votre Volvo ID est un compte personnel qui vous donne accès à divers services liés à votre voiture.

Vous aurez besoin de votre identifiant Volvo ID lorsque vous utiliserez les fonctions à distance via l'application mobile de la voiture.

 Remarque

Les services offerts peuvent varier au fil du temps et dépendent à la fois de la région et du niveau d'équipement.

2.2.1. Créer un Volvo ID

Créez votre identifiant Volvo ID dans l'application mobile de la voiture ou sur le site Web de Volvo.

Si vous souhaitez utiliser l'application mobile pour créer votre Volvo ID, assurez-vous que la dernière version est installée sur votre téléphone.

1. Ouvrez l'appli sur votre téléphone et allez à [volvocars.com](https://www.volvocars.com) [<https://www.volvocars.com>].

Remarque

Si vous utilisez le site Web, assurez-vous que vous êtes connecté.

2. Sélectionnez l'option pour créer un nouveau Volvo ID et suivez les instructions.

Remarque

Après avoir créé votre Volvo ID, il se peut que vous deviez confirmer votre adresse électronique pour activer complètement votre compte.

2.3. Application Volvo Cars

L'appli Volvo Cars vous permet de contrôler certaines fonctions et d'interagir avec la voiture par l'entremise de votre téléphone.

L'appli Volvo Cars est disponible pour les téléphones iPhone et Android. Vous pouvez la télécharger gratuitement à partir de la boutique d'applications de votre téléphone. L'application est régulièrement mise à jour, assurez-vous donc d'avoir la dernière version sur votre téléphone.

Remarque

L'appli Volvo Cars et votre voiture doivent être connectées à Internet pour que tous les services fonctionnent correctement.

Voici quelques exemples des actions que vous propose l'appli Volvo Cars :

- Verrouillage et déverrouillage des portes
- Contrôle des fonctionnalités de climatisation lorsque le véhicule est stationné
- Vérification du niveau de la batterie, de l'état de verrouillage, de l'état des vitres et d'autres états de la voiture

 Remarque

Les services proposés peuvent varier au fil du temps et selon les régions.

2.4. Découvrir les services Google

La connexion à l'aide de votre compte Google vous permet de bénéficier d'une expérience personnalisée lors de l'utilisation des services et applications Google, tels que Maps.

Pour vous connecter à votre compte Google et profiter pleinement des services Google, la voiture doit être connectée à Internet.

1. Si vous n'avez pas encore de compte Google, rendez-vous sur [https://accounts.google.com/signup/v2/webcreateaccount?hl=fr-CA&flowName=GlifWebSignIn&flowEntry=SignUp_\[https://accounts.google.com/signup\]](https://accounts.google.com/signup/v2/webcreateaccount?hl=fr-CA&flowName=GlifWebSignIn&flowEntry=SignUp_[https://accounts.google.com/signup]), pour en créer un.
2. Connectez-vous à l'aide de votre compte Google via l'écran de la voiture et suivez les instructions.

2.5. Personnalisation et réglages

Vous pouvez personnaliser beaucoup de caractéristiques et comportements en accédant à ses réglages.

Où trouver ces réglages

Les réglages et ajustements sont disponibles aux endroits suivants :

- L'onglet des réglages dans l'écran contient la plupart des réglages et ajustements de la voiture. Pour y accéder, appuyez sur le symbole de voiture  dans la barre inférieure et allez à **Paramètres**. Il existe plusieurs catégories à explorer dans l'onglet.
- Certaines vues et applications dans la voiture ont leurs propres sections de réglages. Ouvrez l'application ou la vue et naviguez pour trouver les options de personnalisation disponibles.
- L'application mobile pour la voiture a des réglages en lien aux fonctionnalités à distance et connectées.

Types de réglage

Les réglages de votre voiture s'appliquent différemment selon leur type. La plupart des réglages sont propres à un profil utilisateur, mais certains s'appliquent à tous les utilisateurs de la voiture. Quelques réglages sont disponibles à l'ajustement uniquement lorsque le profil du propriétaire, qui dispose de privilèges administratifs, est actif.

Conseil

Expérience personnalisée

Pour obtenir une expérience personnalisée, configurez des profils utilisateur pour tous les conducteurs. Il existe beaucoup de réglages propres au profil qui sont appliqués automatiquement lorsque vous sélectionnez votre profil.

Certains réglages s'appliquent indéfiniment à partir du moment où vous les changez, tandis que d'autres pourraient s'appliquer de façon temporaire uniquement, comme jusqu'à la fin de la conduite actuelle.

2.6. Profils d'utilisateur de la voiture

Pour une expérience plus personnalisée, vous pouvez définir des profils d'utilisateur pour différents conducteurs.

Pour accéder à toutes les fonctions de votre voiture, vous devez configurer le profil de propriétaire. Vous pouvez ensuite ajouter des profils pour d'autres conducteurs. Le fait de définir des profils d'utilisateur distincts permet à chaque conducteur d'enregistrer des paramètres et des réglages personnalisés qui sont automatiquement appliqués lorsque son profil est sélectionné.

Type de profil	Utilisateur
Propriétaire	Le profil d'utilisateur permanent du propriétaire de la voiture.
Invité	Un profil d'utilisateur invité pour les utilisateurs temporaires de la voiture.
Co-conducteur	Jusqu'à quatre profils d'utilisateur supplémentaires pour les conducteurs réguliers de la voiture.

Le propriétaire dispose de tous les privilèges administratifs, tandis que les co-conducteurs en ont certains. L'invité peut effectuer certains réglages, mais son profil est réinitialisé après chaque cycle de conduite.

Vous trouverez les paramètres de profil dans les réglages, où vous pouvez effectuer les opérations suivantes :

- Changer de profil
- Changer le nom de votre profil
- Ajouter un compte à votre profil
- Associer une clé à votre profil
- Activer le verrouillage du profil
- Consulter et modifier vos paramètres de confidentialité
- Connecter l'application mobile de la voiture à votre voiture
- Supprimer votre profil

Remarque

Le propriétaire peut également gérer d'autres profils dans les paramètres de leur profil.

2.6.1. Changement de profil

Vous pouvez passer d'un profil à l'autre sur l'écran.

Remarque

Uniquement possible à l'arrêt

Vous ne pouvez changer de profil que lorsque la voiture est immobilisée et en position P. Cette fonction n'est pas non plus accessible pour certaines tâches.

Profil inaccessible?

Il se peut que vous ayez besoin d'un code NIP, d'un schéma ou d'un mot de passe pour déverrouiller un profil avant de l'utiliser.

1. Appuyez sur le symbole de voiture  dans la barre inférieure et allez à **Paramètres**.
 2. Allez à **Profils** → **Switch profile**.
 3. Sélectionnez votre profil parmi les choix offerts.
- > La voiture passe à votre profil.

2.6.2. Ajout d'un profil

Vous pouvez ajouter différents profils dans l'écran de la voiture.

Dans le guide de configuration

Le guide de configuration dans l'écran a des instructions sur la manière d'ajouter le profil du propriétaire. Vous pouvez aussi ajouter plus tard d'autres profils de copilote dans les réglages de profil.

Remarque

Si vous n'achevez pas le guide de configuration, certaines fonctionnalités et certains services sont indisponibles.

Ajoutez un profil dans les réglages de profil

1. Appuyez sur le symbole de voiture  dans la barre inférieure et allez à **Paramètres**.
2. Allez à **Profils** → **Switch profile**.
3. Appuyez sur **Ajouter un nouveau profil** et suivez les instructions à l'écran.

2.6.3. Suppression d'un profil

Trouvez comment supprimer un profil dans l'écran.

Remarque

Profil invité

Vous ne pouvez pas supprimer le profil invité.

Suppression du profil du propriétaire

Vous ne pouvez supprimer le profil du propriétaire qu'en réinitialisant la voiture.

1. Appuyez sur le symbole de voiture  dans la barre inférieure et allez à **Paramètres**.
2. Allez dans **Profils** → **Gérer le profil** → **Supprimer le profil**.
3. Sélectionnez **Supprimer**.

 **Conseil**

Le propriétaire peut supprimer d'autres profils s'il y a accès.

Lorsque vous avez supprimé un profil, la voiture ira automatiquement au profil invité.

2.6.4. Attribution d'une clé à un profil

Vous ne pouvez attribuer qu'une seule clé à votre profil. Choisissez une clé-télécommande ou une carte-clé.

Dans le guide de configuration

Vous pouvez attribuer votre clé au profil du propriétaire dans le guide de configuration. Le moment venu, placez votre clé sur le lecteur de NFC et suivez les instructions affichées à l'écran. Vous pouvez également le faire plus tard dans les paramètres du profil.

Attribution d'une clé à un profil dans les paramètres du profil

1. Appuyez sur le symbole de voiture  dans la barre inférieure et allez à **Paramètres**.
2. Allez à **Profils** → **Accès et confidentialité** → **Associer la clé au profil**.
3. Appuyez sur **Connecter** et suivez les instructions affichées à l'écran.

2.6.5. Gestion des clés assignées à des profils

Vous ne pouvez attribuer qu'une seule clé à votre profil. Si vous souhaitez assigner une autre clé, vous devez d'abord supprimer la clé associée.

1. Appuyez sur le symbole de voiture  dans la barre inférieure et allez à **Paramètres**.
2. Allez à **Profils** → **Accès et confidentialité** → **Clé associée**.
3. Appuyez sur **Supprimer**.

2.6.6. Restriction de l'accès à un profil

Vous pouvez restreindre l'accès à un profil en ajoutant un verrou de profil. Lorsqu'un verrou de profil est activé, il faut un code NIP, un schéma ou un mot de passe pour déverrouiller le profil.

1. Appuyez sur le symbole de voiture  dans la barre inférieure et allez à **Paramètres**.
2. Allez à **Profils** → **Accès et confidentialité** → **Activer le blocage du profil**.
3. Appuyez sur **Activer**.
4. Sélectionnez le type de verrouillage et suivez les instructions affichées à l'écran.

Si vous voulez changer le verrouillage de profil, appuyez sur **Modifier**.

2.6.7. Ajout d'un compte à un profil

Vous pouvez ajouter différents comptes à votre profil. Il peut s'agir de comptes d'applications tierces.

1. Appuyez sur le symbole de voiture  dans la barre inférieure et allez à **Paramètres**.
2. Allez à **Profils** → **Comptes** → **Ajouter un compte**.
3. Appuyez sur **Ajouter**.
- > Une liste des comptes pouvant être ajoutés s'affiche.
4. Sélectionnez le compte que vous souhaitez ajouter et suivez les instructions affichées à l'écran.

Si vous souhaitez supprimer un compte de votre profil, sélectionnez le compte sous **Comptes** et appuyez sur **Remove**.

2.7. Volvo Assistance

Volvo Assistance est un service qui fournit de l'assistance et un accès à distance à certaines fonctionnalités de la voiture. Vous pouvez contacter un centre de service Volvo Assistance à n'importe quel moment pour obtenir de l'assistance.

Si vous expérimentez des problèmes inattendus sur la route, vous pouvez appeler Volvo Assistance. Ceci comprend si :

- la batterie de votre voiture tombe à plat

- votre voiture connaît un bris
- vous avez une crevaison.

Volvo Assistance est disponible dans l'appli mobile pour la voiture et en appuyant sur le bouton d'assistance  au plafond de la voiture.

 **Remarque**

Non destiné aux urgences

Si vous avez besoin d'assistance dans une situation d'urgence, appuyez plutôt sur le bouton SOS. Les situations qui exigent une assistance d'urgence immédiate comprennent les accidents routiers, les maladies aiguës et les menaces externes.

Un service compris

Volvo Assistance est compris avec les voitures Volvo neuves pendant les premières années de propriété.^[1] Pour de plus amples renseignements concernant votre voiture, contactez le soutien Volvo ou un concessionnaire Volvo.

 **Remarque**

Si vous n'avez pas d'entente Volvo Assistance, vous serez tout de même en mesure d'utiliser le service moyennant des frais supplémentaires.

Conditions générales

Volvo Assistance est destinée à être active tant et aussi longtemps que la voiture est utilisée et que la technologie sur laquelle elle repose est prise en charge, comme la connectivité de réseau mobile de la voiture.

Certains renseignements, y compris les données personnelles, doivent être partagés avec Volvo pour pouvoir utiliser Volvo Assistance. Apprenez-en davantage sur le traitement des données à [volvocars.com/intl/legal/privacy](https://www.volvocars.com/intl/legal/privacy).
[\[https://www.volvocars.com/intl/legal/privacy\]](https://www.volvocars.com/intl/legal/privacy).

 **Remarque**

Volvo se réserve le droit de réduire la fonctionnalité de Volvo Assistance qu'il juge ne plus être possible de maintenir du point de vue pratique.

Si une voiture demeure inutilisée pendant plus d'un an, elle est considérée comme n'étant plus utilisée.

Si vous avez besoin d'aide ou si vous avez des questions concernant Volvo Assistance, contactez l'assistance Volvo.

^[1] La disponibilité et l'inclusion avec les voitures neuves varient selon les régions.

2.7.1. Appel de Volvo Assistance pour obtenir l'assistance routière

Vous pouvez appuyer sur le bouton d'assistance au plafond de la voiture pour contacter Volvo Assistance et obtenir une assistance routière. ^[1] Par exemple, si vous expérimentez des problèmes imprévisibles sur la route, comme une batterie qui tombe à plat, un bris de la voiture ou une crevaison.

Remarque

Non destiné aux urgences

Si vous avez besoin d'assistance dans une situation d'urgence, appuyez plutôt sur le bouton SOS. Les situations qui exigent une assistance d'urgence immédiate comprennent les accidents routiers, les maladies aiguës et les menaces externes.

Utilisation de Volvo Assistance à l'étranger

Si vous appuyez sur le bouton d'assistance  lorsque vous êtes à l'étranger, vous rejoindrez Volvo Assistance dans votre pays d'origine.

Conseil

Vous pouvez aussi utiliser l'appli mobile pour la voiture pour contacter Volvo Assistance.



Le bouton d'assistance se trouve au plafond, du côté droit de la console de plafond.

1. Maintenez le bouton d'assistance enfoncé pendant au moins 2 secondes.



- > La voiture ne réalise pas d'appel vocal à Volvo Assistance. Elle envoie également des renseignements comme son emplacement et son état.
Le centre d'appel Volvo Assistance essaie de communiquer avec les gens dans la voiture pour savoir le genre d'aide qui est nécessaire.

 **Conseil**

Si vous quittez la vue d'appel pendant l'appel vocal, vous pouvez toujours appuyer sur le widget du téléphone pour revenir à la vue d'appel. Vous pouvez également mettre fin à l'appel vocal dans la vue d'appel.

Si l'appel vocal échoue, le centre d'appel Volvo Assistance a la capacité de répondre en fonction des renseignements envoyés par la voiture.

^[1] La disponibilité dépend de la région.

2.8. Assistance en cas d'urgence

Dans une urgence, la voiture peut vous connecter au centre d'appel d'urgence. Ceci est effectué automatiquement en réponse à des collisions graves ou manuellement en appuyant sur le bouton SOS au plafond.^[1]

 **Remarque**

Strictement pour les urgences

Les situations qui exigent une assistance d'urgence immédiate comprennent les accidents routiers, les maladies aiguës et les menaces externes.

Fabriqué pour fonctionner après une collision

Appeler un centre d'appel d'urgence après une collision exige que le système ne soit pas gravement endommagé. Le système est conçu pour survivre à des collisions graves et dispose de sa propre batterie de secours si l'alimentation régulière dysfonctionne.

Lorsqu'un appel d'urgence est effectué, ce qui suit se produit :

1. La voiture fait un appel vocal au centre d'appel d'urgence. Elle envoie également des renseignements comme son emplacement et son état.
2. Le centre d'appel d'urgence essaie de communiquer avec les gens dans la voiture pour savoir le genre d'aide qui est nécessaire.
3. Si l'appel vocal échoue, le centre d'appel d'urgence a la capacité de répondre en fonction des renseignements envoyés par la voiture.

Réponse d'urgence automatique

La voiture tente automatiquement de contacter le centre d'appel d'urgence s'il enregistre une collision au-delà d'un certain niveau de gravité.^[2]

i Remarque

Il ne s'agit pas d'une urgence?

Si vous avez besoin d'aide sur la route, mais que vous ne vous trouvez pas dans une situation d'urgence, appuyez sur le bouton d'assistance  pour plutôt appeler Volvo Assistance. Volvo Assistance peut vous aider dans certaines situations, par exemple si votre batterie tombe à plat, votre voiture connaît un bris ou vous avez une crevaison.

^[1] La disponibilité varie selon les régions. Communiquez avec le service technique Volvo pour obtenir de plus amples renseignements.

^[2] Par exemple, lorsque des caractéristiques de sécurité, comme les coussins gonflables ou les prétendeurs de ceinture de sécurité se sont déployées.

2.8.1. Appel des services d'urgence avec le bouton SOS

Une pression longue du bouton SOS au plafond de la voiture vous connecte au centre d'appel d'urgence. ^[1]

i Remarque

Strictelement pour les urgences

Les situations qui exigent une assistance d'urgence immédiate comprennent les accidents routiers, les maladies aiguës et les menaces externes.

Il ne s'agit pas d'une urgence?

Si vous avez besoin d'aide sur la route, mais que vous ne vous trouvez pas dans une situation d'urgence, appuyez sur le bouton d'assistance  pour plutôt appeler Volvo Assistance. Volvo Assistance peut vous aider dans certaines situations, par exemple si votre batterie tombe à plat, votre voiture connaît un bris ou vous avez une crevaison.



Le bouton SOS se trouve au plafond, du côté gauche de la console de plafond.

1. Maintenez le bouton SOS enfoncé pendant au moins 2 secondes.

SOS 

- > La voiture fait un appel vocal au centre d'appel d'urgence. Elle envoie également des renseignements comme son emplacement et son état.

Le centre d'appel d'urgence essaie de communiquer avec les gens dans la voiture pour savoir le genre d'aide qui est nécessaire.

 **Conseil**

Si vous quittez la vue d'appel pendant l'appel vocal, vous pouvez toujours appuyer sur le widget du téléphone pour revenir à la vue d'appel. Vous pouvez également mettre fin à l'appel vocal dans la vue d'appel.

Si l'appel vocal échoue, le centre d'appel d'urgence a la capacité de répondre en fonction des renseignements envoyés par la voiture.

 **Remarque**

Si vous appuyez trop longtemps sur le bouton SOS, vous relancerez le système.

^[1] Leur disponibilité peut varier d'une région à l'autre.

3. Écran, logiciel et téléphone

Découvrez comment interagir avec votre voiture. Vous trouverez ici plus d'informations sur l'écran de votre voiture, les fonctions de connectivité, le son et les médias, les applications embarquées, les logiciels et la commande vocale.

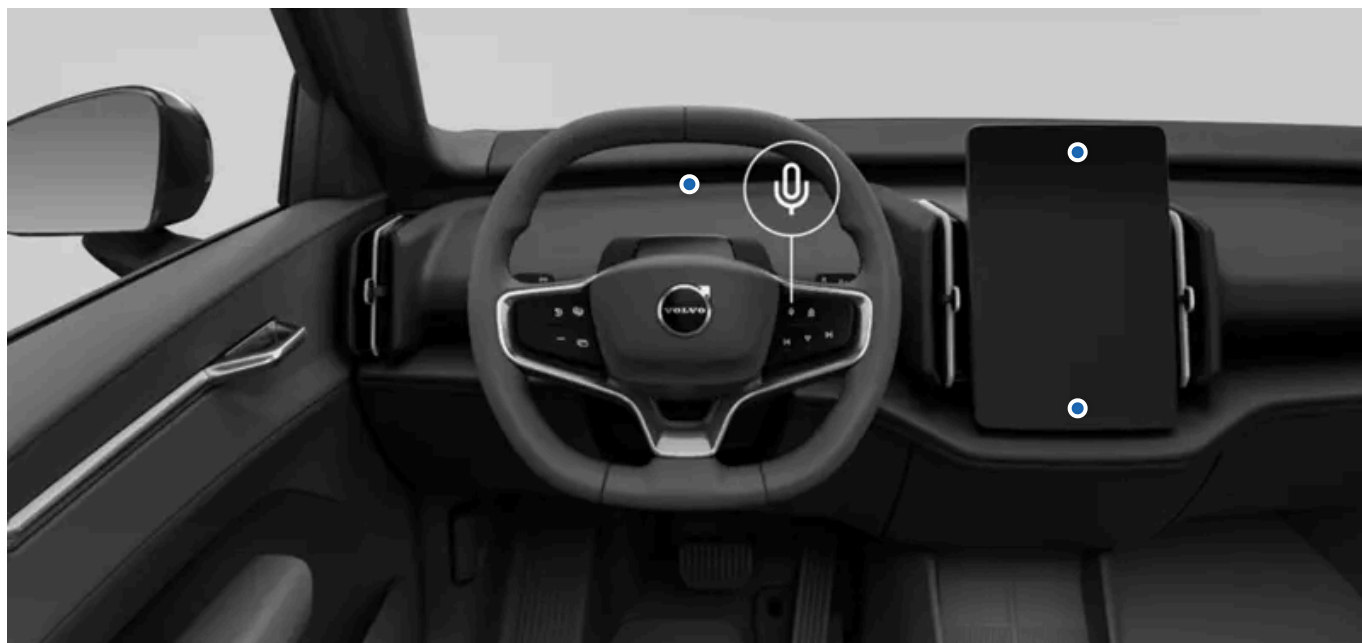

Vous pouvez accéder à la plupart des fonctions de votre voiture à partir de son écran, mais vous pouvez également faire beaucoup de choses avec votre téléphone.

Une voiture connectée à Internet permet l'accès à distance à ses fonctions et son maintien à jour grâce à des téléchargements de mises à jour logicielles. Découvrez comment tout est connecté.

3.1. Écran

Les différentes zones de l'écran affichent des renseignements liés à la voiture et à votre conduite. Vous pouvez également contrôler de nombreuses fonctions de la voiture en interagissant avec l'écran.



L'écran est divisé en deux zones.

- ① La zone d'information du conducteur, qui se trouve toujours en haut de l'écran.
- ② La zone principale, qui occupe la majeure partie de l'écran.

L'écran se trouve au milieu du tableau de bord.

Avertissement

Si la zone d'information du conducteur s'éteint, ne s'allume pas ou n'est que partiellement lisible, vous ne devez pas utiliser la voiture. En effet, le conducteur n'y verra pas les avertissements et les renseignements sur l'état de la voiture, tels que les avertissements et renseignements relatifs aux freins, aux coussins gonflables ou à d'autres systèmes de sécurité. En cas de problème avec la zone d'information du conducteur, communiquez avec un atelier Volvo agréé.

Important

N'utilisez pas d'objets pointus sur l'écran, au risque de l'endommager.

Conseil

Vous pouvez modifier le thème et la luminosité de l'écran dans les paramètres.

3.1.1. Zone principale de l'écran

Le contenu de ce guide représente l'état du guide de l'utilisateur au moment de l'impression et pourrait ne pas être entièrement valide dans le futur. Pour de plus amples renseignements, veuillez consulter l'avis de non-responsabilité complète à la première page.

Vous pouvez contrôler de nombreuses fonctions de la voiture et afficher des informations détaillées et des notifications dans la zone principale de l'écran.



La zone principale occupe la majeure partie de l'écran et elle est tactile.

Les fonctions fréquemment utilisées, telles que la climatisation, la vue d'ensemble de la voiture et la bibliothèque d'applications, sont affichées au bas de la zone principale.

Voici quelques exemples de fonctions qui peuvent être affichées et commandées dans la zone principale de l'écran :

- Navigation
- Lecteurs multimédias
- Applications embarquées
- Téléphone

3.1.1.1. Vues d'affichage

Découvrez quelques-unes des vues que vous pouvez voir dans la zone principale de l'écran.

Les différentes barres fournissent des informations d'état, affichent des raccourcis vers des applications ou des commandes rapides et vous permettent de parcourir les vues de l'écran. Les vues principales vous permettent d'utiliser et d'accéder aux informations de navigation, aux applications embarquées, à la climatisation, à l'état de la voiture et aux paramètres. Certaines vues spécialisées permettent également de gérer des fonctions spécifiques de la voiture.

Barres de l'écran

La barre d'état est située en haut de la zone principale de l'écran, sous la zone d'information du conducteur. Elle affiche les symboles relatifs à l'état de la voiture et aux applications, ainsi que l'heure et la température ambiante. Vous pouvez appuyer sur le







côté droit de la barre d'état pour accéder à des commandes rapides pour une sélection de paramètres système ainsi que pour accéder au sélecteur de profil et à la vue des paramètres.

La barre inférieure est le principal moyen de parcourir les différentes vues de l'écran. En appuyant sur les symboles, vous pouvez accéder à d'autres vues et fonctions, ainsi qu'à la vue confort et à l'activation des feux d'avertissement. La barre d'état et la barre inférieure sont toujours visibles, quelle que soit la vue affichée.

Dans certaines vues, une barre contextuelle apparaît au-dessus de la barre inférieure. Cette barre contient des raccourcis vers des fonctions ou des applications récemment utilisées, qui n'apparaissent que lorsque vous pouvez les utiliser. Parfois, ces raccourcis sont remplacés par des commandes rapides qui vous permettent de contrôler les appels téléphoniques en cours et les fonctions multimédias lorsque les vues ou gadgets logiciels associés ne sont pas visibles.

Vues principales

La liste suivante contient les vues principales que vous verrez et utiliserez dans la zone principale de l'écran.

Vue d'entrée	La vue d'accueil vous permet d'accéder rapidement à certaines fonctions de la voiture et au sélecteur de profil lorsque vous montez dans la voiture. Elle disparaît lorsque vous démarrez la voiture.
Vue d'accueil	La vue d'accueil affiche une grande carte de navigation et sert donc également d'écran de navigation. Vous trouverez, sous la carte, des gadgets logiciels avec des commandes rapides pour les fonctions multimédias et le téléphone. Vous pouvez masquer ces gadgets logiciels en appuyant sur le symbole d'accueil et les faire réapparaître en appuyant à nouveau sur le symbole. Vous pouvez accéder à la vue d'accueil à partir d'autres vues en appuyant sur le symbole d'accueil  dans la barre inférieure.
Bibliothèque d'applications	Cette vue vous permet d'accéder aux applications embarquées et à la boutique d'applications. Pour accéder à cette vue, appuyez sur le symbole de la bibliothèque d'applications  dans la barre inférieure.
Vue climatisation	Vous pouvez modifier divers paramètres de climatisation dans cette vue, par exemple activer ou désactiver les dégivreurs et modifier les paramètres de climatisation. Vous pouvez accéder à la vue climatisation en appuyant sur le symbole du ventilateur  dans la barre inférieure.
Vue d'ensemble de la voiture	Cette vue vous permet d'accéder aux commandes rapides, à l'état de la voiture et aux vues des paramètres, ainsi qu'aux profils d'utilisateur. Tous ces éléments sont réunis pour vous donner une vue d'ensemble de la voiture. Vous pouvez accéder à la vue d'ensemble de la voiture en appuyant sur le symbole de la voiture  dans la barre inférieure.
Vue des commandes rapides	Cette vue vous permet d'accéder rapidement et facilement à certaines fonctions de la voiture, telles que l'éclairage extérieur et le réglage des rétroviseurs extérieurs. Vous pouvez accéder à la vue des commandes rapides en appuyant sur le symbole de la voiture  dans la barre inférieure.
Vue d'état de la voiture	Cette vue affiche des renseignements importants sur l'état de votre voiture, tels que les problèmes à régler et leur gravité. Il vous permet également d'accéder au manuel de l'utilisateur, et de voir la distance totale parcourue et la date du prochain entretien à effectuer. Vous pouvez accéder à la vue d'état de la voiture en appuyant sur le symbole de la voiture  dans la barre inférieure.
Vue des paramètres	Cette vue vous permet d'accéder à tous les onglets et vues de paramétrage de votre voiture. Vous pouvez accéder à la vue des paramètres en appuyant sur le symbole de la voiture  dans la barre inférieure.

Vues spéciales

Les vues suivantes sont liées à des fonctions spécifiques de la voiture.

Vue confort	La vue confort apparaît lorsque vous appuyez sur la température affichés dans la barre inférieure. Cette vue vous permet d'accéder rapidement à certains paramètres essentiels de climatisation et de confort, tels que la régulation de la température.
Vue du volume	Cette vue vous permet de régler le volume de nombreux types de sons. Pour y accéder, appuyez sur le symbole du volume  dans la barre inférieure.
Vue stationnement	La vue stationnement contient des fonctions qui vous aident à vous garer. Lorsqu'elle est affichée, elle occupe la majeure partie de la zone principale de l'écran. Si la vue stationnement n'apparaît pas automatiquement lorsque vous en avez besoin, vous pouvez l'afficher vous-même en appuyant sur le symbole de la caméra dans la barre contextuelle au-dessus de la barre inférieure.

 Remarque

Cache-écran pour éviter les distractions

Les vues affichées et les actions possibles dans la zone principale de l'écran dépendent parfois du fait que la voiture roule ou non. Pour réduire au minimum les distractions du conducteur lorsque la voiture roule, certaines vues deviennent non accessibles, comme certains paramètres. Dans ce cas, l'écran affiche le cache-écran pour éviter les distractions du conducteur. Aussitôt que la voiture s'arrête de rouler, le cache-écran disparaît et vous pouvez à nouveau interagir avec l'écran.

3.1.1.2. Symboles d'état sur l'écran

Les symboles d'état sont affichés dans la barre d'état en haut de la zone principale de l'écran. Ces symboles vous donnent des renseignements importants sur l'état du système de votre voiture.









Types de symboles

Certains symboles d'état, tels que l'horloge et la température, sont toujours visibles dans la barre d'état. D'autres ne sont visibles que lorsque la fonction en question est activée, comme la recharge sans fil (ou même lorsqu'elle est désactivée).

 Remarque

Veillez à vous familiariser avec les symboles d'état que vous ne connaissez pas, car il se peut qu'ils s'affichent sans fournir d'autres informations ou notifications.

Voici une liste non exhaustive de certains symboles d'état qui peuvent apparaître dans la barre d'état. Vous pouvez également voir dans la barre d'état des symboles d'état provenant d'applications tierces.

 12:31	Horloge	L'horloge indique l'heure actuelle. Vous pouvez décider d'afficher l'heure au format 12 ou 24 heures.
 8°C	Température extérieure	Il s'agit de la température ambiante actuelle à l'extérieur de la voiture. Vous pouvez décider d'afficher la température en degrés Celsius ou Fahrenheit dans les paramètres du système de la voiture.
 -8°C *	Température extérieure avec flocon de neige	Il s'agit de la température ambiante actuelle à l'extérieur de la voiture. Le flocon de neige apparaît lorsque la température extérieure est basse.
	Microphone actif	Le microphone de la voiture est actif et enregistre.
	Microphone inactif	Le microphone de la voiture n'enregistre pas.
	Nouvelle notification	Il y a une nouvelle notification dans le centre de notification.
	Recharge sans fil active	Un appareil est en train d'être rechargé sur le chargeur sans fil.
	Bluetooth connecté	Bluetooth est activé et un appareil est connecté à la voiture.



Emplacement

Votre position est partagée.



Signal Wi-Fi

Le Wi-Fi est activé et actif. Le nombre de barres indique la puissance du signal. Si aucune barre n'est affichée, cela signifie qu'une connexion Wi-Fi est active mais qu'il n'y a pas de signal.



Signal Internet mobile

L'Internet mobile est actif et utilisé par la voiture. Le nombre de barres indique la puissance du signal.

5G

Internet 5G

Une connexion Internet 5G est active.

3.1.1.3. Clavier

Le clavier de l'écran apparaît lorsque vous devez saisir du texte ou des chiffres. Vous pouvez personnaliser un grand nombre de ses fonctions dans les paramètres.

Vous pouvez utiliser le clavier de l'écran pour saisir du texte ou des chiffres. Par exemple, lorsque vous recherchez une destination dans l'application de navigation ou que vous entrez le mot de passe d'un réseau Wi-Fi.

La disposition du clavier peut changer en fonction du type de champ dans lequel vous devez écrire.

Le clavier prend en charge d'autres façons de saisie de texte, dont :

- Saisie par glissement
- Saisie vocale
- Écriture manuscrite

Conseil

Vous pouvez télécharger d'autres claviers en vous rendant dans la boutique d'applications de la bibliothèque d'applications.

3.1.1.3.1. Changer la langue du clavier

Vous pouvez changer la langue du clavier de l'écran sur le clavier lui-même.

Changez la langue du clavier lorsque vous souhaitez écrire du texte dans une autre langue. Cela peut s'avérer utile lorsque vous conduisez à l'étranger et que vous devez rechercher une destination ou une adresse dans la langue locale.

Remarque

Pour pouvoir changer la langue du clavier, il faut que votre clavier propose plus d'une langue. Si vous n'avez qu'une seule langue, le symbole des langues ne s'affichera pas sur le clavier.

Changer de langue pour passer à la langue proposée suivante

1. Appuyez sur le symbole des langues  en bas du clavier.
- > La langue du clavier passe à la langue suivante dans la liste des langues proposées.

Changer de langue pour n'importe quelle langue proposée

2. Appuyez longuement sur le symbole des langues  en bas du clavier.
- > Une liste des langues possibles s'affiche.
3. Sélectionnez la langue que vous souhaitez utiliser.
- > La langue du clavier passe à celle sélectionnée.



3.1.1.3.2. Ajout et suppression des langues du clavier

Vous pouvez ajouter et supprimer des langues de clavier dans les paramètres.



Vous pouvez ajouter des langues au clavier de l'écran si vous souhaitez écrire dans une langue qui n'est pas déjà proposée. Vous pouvez également supprimer une langue du clavier si vous n'en avez plus besoin.

1. Appuyez sur le symbole de voiture  dans la barre inférieure et allez à **Paramètres**.
2. Allez à **Système** → **Langue et saisie** → **Keyboard**.
3. Choisissez le clavier que vous souhaitez modifier.
4. Sélectionnez les **Langues**.

Ajouter une langue

5. Appuyez sur le symbole d'ajout  au-dessus des langues actuellement proposées et recherchez celle que vous souhaitez.
 6. Sélectionnez la langue à ajouter, puis appuyez sur le symbole de téléchargement .
- > La langue est ajoutée à la liste des langues proposées sur votre clavier.

Supprimer une langue

7. Appuyez sur le symbole de modification  au-dessus de la liste des langues proposées.
 8. Sélectionnez la langue que vous souhaitez supprimer de cette, puis appuyez sur le symbole de la poubelle .
- > La langue est supprimée de la liste des langues proposées sur votre clavier.

3.1.2. Zone d'information pour le conducteur de l'écran

La zone d'information pour le conducteur de l'écran affiche des informations relatives à votre conduite et à la voiture elle-même.



La zone d'information pour le conducteur n'est pas tactile, vous ne pouvez donc pas interagir avec elle via la surface de l'écran. Vous pouvez interagir avec cette zone à l'aide des boutons du volant.

Exemples d'informations pouvant être affichées dans la zone d'information pour le conducteur :

- Symboles et témoins d'avertissement
- Vitesse
- Système de Reconnaissance des Panneaux de Signalisation
- Messages de notification
- Indicateur de batterie
- Wattmètre

Modes d'affichage de la zone d'information pour le conducteur

Pendant la conduite, vous pouvez choisir entre deux modes d'affichage : calme et périphérie. Si la fonction de commutation du mode d'affichage est attribuée au bouton personnalisable  sur le volant, appuyez sur le bouton pour changer de mode d'affichage. Vous pouvez en savoir plus sur le bouton au volant personnalisable dans une section distincte du manuel.

Calme Ce mode affiche les renseignements essentiels, comme la vitesse, le niveau et l'autonomie de la batterie, ainsi que les symboles et témoins d'avertissement.

Périphérie Dans ce mode, vous pouvez voir une image de la voiture, son positionnement sur la route et les autres véhicules. Les mêmes renseignements essentiels que pour le mode calme s'affichent aussi.

 **Important**

Utilisation du mode périphérie

Le mode périphérie ne peut pas représenter parfaitement ce qui se passe réellement sur la route autour de vous, ne vous y fiez donc pas lorsque vous conduisez.

3.1.2.1. Symboles et témoins d'avertissement

Les symboles de la zone d'information pour le conducteur vous indiquent l'état des différents systèmes de votre voiture. Certains indiquent si un système est actif et fonctionne comme il se doit, tandis que d'autres vous signalent des informations importantes ou des anomalies détectées.

Types et couleurs des symboles

Certains symboles sont des avertissements qui nécessitent une action immédiate, tandis que d'autres indiquent l'état actuel de fonctions spécifiques. La couleur du symbole indique en gros le niveau d'importance. Les symboles rouges sont les plus critiques, tandis que les symboles orange représentent des avertissements et des alertes moins urgents. Les symboles d'autres couleurs transmettent généralement des informations sur l'état des fonctions de la voiture.

 **Conseil**

Veillez à vérifier la signification des symboles qui ne vous sont pas familiers. De nombreux symboles s'accompagnent d'une notification fournissant de plus amples renseignements.



Avertissement du circuit de freinage Une anomalie est détectée dans le circuit de freinage. Prenez des mesures immédiates et contactez un atelier Volvo agréé.

BRAKE

Avertissement du circuit de freinage Une anomalie est détectée dans le circuit de freinage. Prenez des mesures immédiates et contactez un atelier Volvo agréé.



Avertissement du frein de stationnement Une lumière continue indique que le frein de stationnement est engagé. Une lumière qui clignote indique une anomalie du frein de stationnement.

PARK

Avertissement du frein de stationnement Une lumière continue indique que le frein de stationnement est engagé. Une lumière qui clignote indique une anomalie du frein de stationnement.



Avertissement de faible niveau de charge de la batterie Le niveau de charge de la batterie est faible. Rechargez-la dès que possible.



Avertissement de panne du circuit d'alimentation Une anomalie est détectée dans le circuit d'alimentation. Prenez des mesures immédiates et contactez un atelier Volvo agréé.



Rappel de ceinture de sécurité Un passager de la voiture n'a pas bouclé sa ceinture de sécurité.





















Avertissement SRS Une anomalie est détectée au niveau des coussins gonflables ou des systèmes de sécurité associés.









Câble de recharge connecté Le câble de recharge est toujours connecté à la voiture.

	Panne de la servodirection	Le système de servodirection ne fonctionne plus en raison d'une panne. Cessez de conduire dès que vous pouvez le faire en toute sécurité.
	Avertissement Driver Alert (vigilance du conducteur)	Une lumière qui clignote indique que la fonction Driver Alert détecte que vous êtes fatigué et que vous devez faire une pause dès que possible. Une lumière constante indique qu'une anomalie a été détectée dans le système de contrôle de vigilance.
	Avertissement sur l'état de la voiture	La vue de l'état de la voiture comporte au moins une notification de niveau critique. Accédez à la vue de l'état de la voiture pour voir quel est le problème et le résoudre dès que possible.
	Avertissement de manœuvre d'évitement	La direction est temporairement améliorée pendant une manœuvre d'évitement.
	Panne de frein automatique arrière	Le frein automatique arrière est défectueux.
	Erreur de son externe artificiel	Il y a un problème avec le son externe artificiel de la voiture.
	Panne du système radar arrière	Le système radar arrière est défectueux. Si le symbole clignote, cela signifie qu'il y a un problème d'étalonnage.
	Défaillance du système de prévention des collisions arrière	Il y a un problème avec le système de prévention des collisions à l'arrière de la voiture.
	Panne de l'aide au maintien dans la voie	Il y a un problème avec la fonction d'aide au maintien dans la voie.
	Panne de l'essuie-glace avant	Une anomalie est détectée au niveau des essuie-glace avant.
	Avertissement du circuit de freinage	Une anomalie est détectée dans le circuit de freinage.
	Avertissement du circuit de freinage	Une anomalie est détectée dans le circuit de freinage.
BRAKE		
	Avertissement du système de freinage antiblocage	Le système de freinage antiblocage est désengagé. Les freins à friction fonctionnent toujours, mais sans le système antiblocage.
	Avertissement du système de freinage antiblocage	Le système de freinage antiblocage est désengagé. Les freins à friction fonctionnent toujours, mais sans le système antiblocage.
ABS		
	Avertissement du système de prévention des collisions frontales	Il y a un problème avec le système de prévention des collisions frontales de la voiture.
	Avertissement de pression de gonflage des pneus	Une lumière constante indique une faible pression de gonflage des pneus. En cas d'anomalie du système, le symbole clignote brièvement, puis reste allumé en permanence.
	Alerte du système de contrôle de la stabilité	Une lumière constante indique un problème avec le système de contrôle de la stabilité. Une lumière qui clignote indique que le système de contrôle de la stabilité intervient.
	Système de contrôle de la stabilité désactivé	Le système de contrôle de la stabilité est désactivé.
	Détection de présence dans l'habitacle désactivée	La fonction de détection de présence dans l'habitacle est désactivée.
	Alerte de performances réduites	Les performances de la voiture sont réduites.
	Feu antibrouillard arrière	Le feu antibrouillard arrière est allumé.
	Limite du système de contrôle de vigilance	Quelque chose bloque la vue de la caméra de surveillance du conducteur.

	Panne de la servodirection	Il y a un problème avec la servodirection. L'efficacité du système de servodirection est réduite.
	Avertissement sur l'état de la voiture	Il y a une notification importante concernant l'état de la voiture. Accédez à la vue de l'état de la voiture pour voir quel est le problème et le résoudre dès que possible.
	Avertissement de vitesse élevée	Vous dépassez la vitesse maximale autorisée. Ralentissez.
	Avertissement de contrôle en descente	Il y a un problème avec la fonction de contrôle en descente et elle est actuellement indisponible.
	Panne de l'aide au maintien dans la voie	Il y a un problème avec la fonction d'aide au maintien dans la voie.
	Aide au maintien dans la voie désactivée	L'aide au maintien dans la voie est désactivée et inutilisable.
	Panne du nivellement manuel	Il y a un problème avec le nivellement manuel des feux.
	Panne des feux de position	Il y a un problème avec les feux de position.
	Panne des feux de croisement	Il y a un problème avec les feux de croisement.
	Panne des feux de route automatiques	Il y a un problème avec les feux de route automatiques.
	Panne des feux de route manuels	Il y a un problème avec les feux de route manuels.
	Feux de route automatiques allumés	Les feux de route automatiques sont allumés.
	Feux de route manuels	Les feux de route manuels sont allumés.
	Clignotant gauche	Le clignotant gauche est activé et indique un virage à gauche. En cas de panne des clignotants, le symbole clignote deux fois plus vite.
	Clignotant droit	Le clignotant droit est activé et indique un virage à droite. En cas de panne des clignotants, le symbole clignote deux fois plus vite.
	Feux de position	Les feux de position sont allumés.
	Feux de croisement allumés	Les feux de croisement sont allumés.
	Freinage automatique actif	La fonction de freinage automatique est active. La voiture freine automatiquement à l'arrêt.
	Contrôle en descente actif	La fonction de contrôle en descente est active et fonctionne.
	Système radar arrière actif et fonctionnel	Le système radar arrière est actif et fonctionne normalement.
READY	Prêt à conduire	Le symbole prêt à conduire apparaît lorsque vous mettez la voiture dans un rapport de marche avant. Il disparaît lorsque la vitesse de la voiture dépasse le rythme de marche. Il réapparaît dès que la voiture ralentit en dessous de ce seuil.
	Feux de route automatiques activés	Les feux de route automatiques sont activés et peuvent être utilisés.

[1]

	Capteur de pluie	Le capteur de pluie est activé et les essuie-glaces avant sont en mode automatique.
[1]		
	Driver Alert	La fonction Driver Alert (alerte à la vigilance du conducteur) détecte que vous êtes fatigué et que vous devriez faire une pause.
[1]		
	Barre de remorquage déverrouillée	La barre de remorquage est déverrouillée.
[1]		
	Contrôle en descente activé	La fonction de contrôle en descente est activée mais n'est pas encore utilisée.
[1]		
	Remorque défectueuse	La remorque est défectueuse.
[1]		
	Anomalie des feux de remorque	Une anomalie a été détectée au niveau des feux de la remorque lors du contrôle des feux de la remorque.
[1]		

[1] La couleur de ce symbole varie en fonction du thème actuel de la voiture.

3.1.2.2. Indicateur de charge

L'indicateur de charge affiche le pourcentage de niveau de charge et l'autonomie estimée de votre voiture.

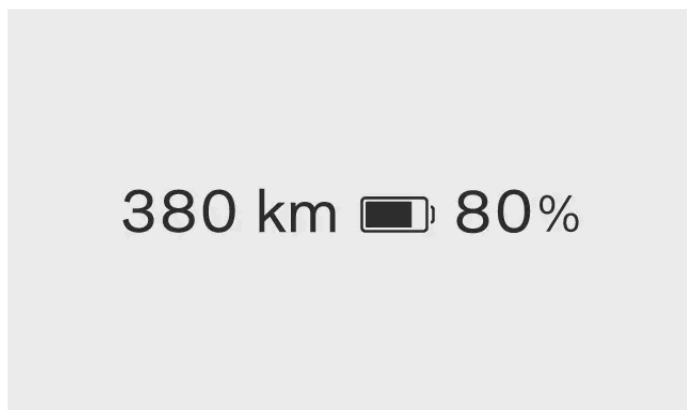

L'indicateur de charge est affiché en permanence dans la zone d'information du conducteur. La couleur du symbole de la batterie change en fonction du niveau de charge restant dans la batterie.

Batterie restante

Le pourcentage de batterie indique le niveau de charge restant dans la batterie de votre voiture. L'autonomie estimée vous indique jusqu'où vous pouvez conduire avec le niveau de charge actuel de la batterie.

 **Remarque**

Le style de conduite et les facteurs externes, comme la température ambiante et la conduite prolongée à haute vitesse, peuvent avoir différents effets sur l'autonomie estimée de la batterie.

Indicateur de batterie froide

Lorsque la voiture a une batterie froide, un flocon de neige ❄️ s'affiche à côté de l'icône de la batterie. Ceci indique que la capacité de charge et l'autonomie de la batterie sont réduites par rapport aux conditions normales.

Lorsque la batterie se réchauffe, par exemple pendant la conduite, le flocon de neige disparaît du centralisateur informatique de l'écran.

3.1.3. Réglages du système

Vous pouvez changer les réglages du système pour que la voiture affiche les renseignements d'une manière qui vous conviennent.

Il existe de nombreux réglages du système que vous pouvez modifier, notamment :

- Langue du système
- Date et heure
- Unités de mesure
- Langues du clavier

3.1.3.1. Modification de la date et de l'heure

Vous pouvez manuellement changer la date et l'heure ainsi que le fuseau horaire régional dans les paramètres.

Par défaut, votre voiture utilise des informations provenant d'Internet pour changer automatiquement la date, l'heure et le fuseau horaire régional. Vous pouvez aussi changer manuellement dans les paramètres ces renseignements vous-même ainsi que le format de l'heure.

1. Appuyez sur le symbole de voiture  dans la barre inférieure et allez à **Paramètres**.
 2. Allez à **Système** → **Date et heure**.
 3. Si les fonctions **Date et heure automatiques** et **Fuseau horaire automatique** sont activées, désactivez-les.
 4. Sélectionnez le réglage de votre choix et effectuez tout changement.
- > Les changements s'affichent sur l'écran.

L'horloge dans la barre d'état se met à jour si vous avez apporté des changements au réglage de l'heure.

 **Conseil**

Pour modifier le format de l'heure, activez-le pour le format 24 heures ou désactivez-le pour le format 12 heures.

3.1.3.2. Changer de langue du système

Vous pouvez changer la langue du système de la voiture dans les paramètres.

Si vous souhaitez que le système de la voiture soit dans une langue différente de la langue actuelle, vous devez changer la langue du système.

 **Important**

Ne choisissez qu'une langue de système que vous comprenez entièrement. La voiture vous communique des notifications et des renseignements cruciaux pour la sécurité par l'entremise de messages, vous devrez donc être en mesure de les comprendre en tout temps.

1. Appuyez sur le symbole de voiture  dans la barre inférieure et allez à **Paramètres**.
 2. Allez à **Système** → **Langue et saisie** → **Langue**.
 3. Choisissez la langue vers laquelle vous souhaitez changer.
- > La nouvelle langue s'affiche à l'écran.

3.1.3.3. Modifier les unités du système

Vous pouvez modifier les unités de mesure, notamment pour la vitesse et la distance, dans les paramètres.

 **Conseil**

Lorsque vous conduisez à l'étranger, il peut être utile de modifier les unités de mesure de la voiture pour qu'elles correspondent à celles de la région. Cela peut être particulièrement utile si les panneaux routiers affichent des distances et des vitesses dans des unités qui sont différentes de celles actuellement affichées dans votre voiture.



1. Appuyez sur le symbole de voiture  dans la barre inférieure et allez à **Paramètres**.
 2. Allez à **Système** → **Unités**.
 3. Sélectionnez les unités de mesure que vous souhaitez que votre voiture affiche.
- > La voiture affiche les unités dans le nouveau format.
-

3.1.4. Redémarrage de l'écran

Vous pouvez redémarrer l'écran en utilisant certains boutons du volant.

Si vous éprouvez des problèmes avec l'écran, par exemple, l'écran gèle ou la voiture ne parvient pas à se connecter à Internet, redémarrez-le pour essayer de résoudre les problèmes.

Pour redémarrer l'écran, la voiture doit être à l'arrêt et le frein de stationnement serré.

1. Maintenez simultanément enfoncées les boutons de diminution de la vitesse  et de diminution du volume  sur le volant jusqu'à ce que l'écran change.
- > L'écran redémarre.
-

3.2. Téléphone

Connectez votre téléphone à la voiture par Bluetooth pour pouvoir l'utiliser pendant la conduite. Lorsque vous êtes loin de votre voiture, vous pouvez également utiliser votre téléphone pour lire le manuel ou utiliser certaines fonctions de la voiture à distance avec l'application mobile de la voiture.

Connectez votre téléphone à la voiture

Connecter votre téléphone à la voiture via Bluetooth vous permet de l'utiliser via l'interface de la voiture. Vous pouvez également diffuser des fichiers multimédias directement de votre téléphone vers la voiture.

Vous pouvez utiliser la commande vocale ou l'écran pour rechercher vos contacts, passer et recevoir des appels téléphoniques et répondre à des messages texte sans même toucher votre téléphone.

Autres utilisations de votre téléphone

L'utilisation de votre téléphone avec la voiture ne se limite pas à son habitacle. Téléchargez l'application mobile pour utiliser certaines de ses fonctions de la voiture ou lire le manuel de l'utilisateur lorsque vous n'êtes pas dans la voiture.

3.2.1. Connexion de votre téléphone à la voiture

Connectez votre téléphone à la voiture par Bluetooth pour l'utiliser via l'interface de la voiture.

Vous devez activer la fonction Bluetooth à la fois pour la voiture et pour votre téléphone avant de les jumeler. Vous pouvez activer la fonction Bluetooth dans les paramètres. Assurez-vous que votre téléphone est configuré pour être découvert afin que la voiture puisse le trouver lors du jumelage.

1. Appuyez sur le symbole de voiture  dans la barre inférieure et allez à **Paramètres**.
 2. Allez à **Connectivité** → **Bluetooth**.
 3. Sélectionnez **Ajouter** pour lancer le processus de jumelage.
 4. Choisissez l'appareil avec lequel vous souhaitez jumeler la voiture dans la liste des appareils proposés.
 5. Vérifiez que le code de confirmation affiché à l'écran correspond à celui indiqué sur votre téléphone.
 6. Sélectionnez vos services préférés, puis appuyez sur **Enregistrer**.
 7. Autorisez la voiture à accéder à votre téléphone dans les paramètres Bluetooth de votre téléphone et sur l'écran ^[1].
- > Votre téléphone est maintenant connecté à la voiture. Il se connectera automatiquement la prochaine fois, tant que la fonction Bluetooth est activée sur votre téléphone.

Remarque

Vous pouvez jumeler plusieurs téléphones à la voiture, qui ne peut par contre se connecter qu'à un seul téléphone à la fois. Pour changer le téléphone actif, sélectionnez-le dans la liste des appareils jumelés ou ajoutez un nouvel appareil.

^[1] Vous pouvez toujours connecter votre téléphone à la voiture même si vous ne l'autorisez pas à accéder à vos contacts, mais certaines fonctionnalités seront réduites.

3.2.2. Utilisation du téléphone dans la voiture

Vous pouvez utiliser votre téléphone depuis l'écran et avec la commande vocale.

Important

Veillez à respecter toutes les lois et réglementations locales relatives à l'utilisation du téléphone portable au volant.

Remarque





Pour pouvoir utiliser ces fonctions, vous devez connecter votre téléphone à la voiture via Bluetooth et accepter les autorisations correspondantes des paramètres du téléphone.

Appels

Lorsque vous êtes en voiture, vous pouvez passer et recevoir des appels téléphoniques de plusieurs façons. Vous pouvez :

- accepter et rejeter les appels entrants à l'aide de l'écran
- appeler quelqu'un pendant que vous conduisez en demandant à l'assistant numérique de passer l'appel à votre place;
- utiliser l'application de téléphonie embarquée via l'écran pour appeler des contacts ou taper un numéro de téléphone à l'aide du clavier à l'écran.

Les appels en cours s'affichent à l'écran. Si vous ouvrez l'application de téléphonie embarquée lors d'un appel en cours, vous pouvez :

- couper et rétablir le son du microphone 
- modifier l'entrée et la sortie du son, par exemple via le microphone et les haut-parleurs de la voiture ou de votre téléphone portable 
- mettre fin à l'appel 
- utiliser le clavier pour saisir des chiffres, par exemple lorsqu'on vous demande de sélectionner une option dans un menu de service .

Si vous recevez un deuxième appel téléphonique lors d'un appel en cours, le fait de répondre au deuxième appel met automatiquement le premier en attente. Vous pouvez toutefois passer d'un appel à l'autre .

Messagerie

Vous pouvez rédiger et envoyer des textos via l'assistant numérique à l'aide de la commande vocale ^[1]. Lorsque vous recevez un texto, une notification s'affiche à l'écran avec les options suivantes :

- **Play** pour entendre l'assistant numérique lire le message à haute voix.
- **Mute** pour ne plus recevoir de notifications de nouveaux messages de ce contact pendant que vous êtes en voiture.

Vous pouvez également ignorer la notification et l'afficher plus tard dans le centre de notification.

Consultation et recherche de vos contacts

Utilisez l'application de téléphonie embarquée pour rechercher un contact en :

- appuyant sur le symbole de recherche  ;
- allant dans l'onglet des contacts et en tapant son nom;
- en allant dans l'onglet du clavier et en tapant son numéro.

Vous pouvez également demander à l'assistant numérique de trouver le contact que vous recherchez.

^[1] Ne s'applique qu'aux téléphones Android ou aux téléphones équipés d'iOS 13 ou d'une version ultérieure.

3.2.3. Passer d'un téléphone jumelé à un autre

Vous pouvez changer le téléphone Bluetooth auquel la voiture est connectée dans les paramètres.

La voiture peut se jumeler avec plusieurs téléphones et les mémoriser, mais elle ne peut être activement connectée qu'à un seul téléphone à la fois.

Si vous souhaitez connecter un nouvel appareil via Bluetooth, vous devez d'abord le jumeler avec la voiture dans les paramètres.

Avant d'essayer de passer à un autre appareil jumelé, assurez-vous que sa fonction Bluetooth est activée.

1. Appuyez sur le symbole de voiture  dans la barre inférieure et allez à **Paramètres**.
 2. Allez à **Connectivité** → **Bluetooth** → **Appareils enregistrés**.
 3. Appuyez sur le nom du téléphone auquel vous souhaitez vous connecter.
- > Si la connexion est réussie, le nom du téléphone apparaît en haut de la liste des appareils enregistrés.

Si vous ne voyez pas l'appareil que vous souhaitez connecter dans la liste des appareils enregistrés, essayez de le jumeler à nouveau avec la voiture.

3.2.4. Apple CarPlay

Activez Apple CarPlay pour utiliser votre iPhone sans fil dans la voiture.

Apple CarPlay vous offre une autre façon d'utiliser votre iPhone depuis l'interface de votre voiture. En plus de la commande vocale, vous pouvez utiliser certaines applications de communication, de navigation et de multimédias sur votre iPhone depuis la zone principale de l'écran central.

 **Important**

Règles et règlements locaux

Veillez à respecter toutes les lois et réglementations locales relatives à l'utilisation du téléphone portable au volant.

Contenu CarPlay

Volvo décline toute responsabilité quant au contenu disponible dans Apple CarPlay.

Remarque

Compatibilité des téléphones et applications prises en charge

Apple CarPlay ne fonctionne qu'avec les iPhones, mais pas avec tous les modèles d'iPhone. Pour savoir si votre iPhone est compatible ou pour en savoir plus sur les applications prises en charge, consultez le site Web d'Apple www.apple.com/ios/carplay [<https://www.apple.com/ios/carplay>].

Conseil

Maintenez votre iPhone et vos applications à jour avec les dernières versions.

Branchement de votre iPhone et démarrage de CarPlay

Connectez votre iPhone à la voiture par l'entremise de Bluetooth et activez Apple CarPlay. Une fois CarPlay configuré pour la première fois, le système démarre automatiquement lorsque vous connectez à nouveau votre téléphone avec Bluetooth.

Vue CarPlay

Vous pouvez accéder à CarPlay en ouvrant l'application CarPlay dans la bibliothèque d'applications. Si le symbole CarPlay  est affiché dans la barre contextuelle, vous pouvez également accéder à CarPlay en appuyant sur ce symbole.

Une fois activée, la vue CarPlay occupe la totalité de la zone principale de l'écran central. Toutefois, la barre inférieure, la barre contextuelle et la barre d'état restent visibles à tout moment si vous souhaitez revenir au système de la voiture.

Navigation avec CarPlay

Vous pouvez utiliser des applications de navigation sur votre iPhone via Apple CarPlay. Si vous démarrez un itinéraire de navigation avec CarPlay, vous pouvez voir le guidage dans la vue CarPlay de l'écran.

Utiliser Siri

Si vous souhaitez utiliser Siri au lieu de l'assistant numérique intégré à la voiture, maintenez enfoncé le bouton de commande vocale  situé sur le volant lorsque CarPlay est activé.



Vous pouvez utiliser Siri pour écouter, dicter et envoyer des messages. Siri lira à haute voix et écrira les messages dans la langue sélectionnée dans les paramètres Siri de votre iPhone. Si vous écrivez un message en utilisant Siri, l'écran de la voiture n'affiche pas votre message, qui s'affiche plutôt sur votre iPhone.

3.2.4.1. Connexion de votre iPhone à Apple CarPlay

Connectez votre iPhone à la voiture par l'entremise de Bluetooth pour commencer à utiliser Apple CarPlay.

Vous devez activer la fonction Bluetooth à la fois pour la voiture et pour votre téléphone avant de les jumeler. Vous pouvez activer la fonction Bluetooth dans les paramètres. Assurez-vous que votre téléphone est configuré pour être découvert afin que la voiture puisse le trouver lors du jumelage.

Pour pouvoir utiliser CarPlay, vous devez activer Siri sur votre iPhone et disposer d'une connexion Internet active. Vous devez également désactiver le Wi-Fi de la voiture, car CarPlay ne peut pas être activé lorsque le Wi-Fi est activé.

1. Appuyez sur le symbole de voiture  dans la barre inférieure et allez à **Paramètres**.
 2. Allez à **Connectivité** → **Bluetooth** → **Ajouter un nouvel appareil**.
 3. Appuyez sur **Ajouter** pour rechercher votre iPhone.
 4. Sélectionnez votre iPhone dans la liste des appareils découverts.
 5. Vérifiez que le code de confirmation affiché à l'écran correspond à celui indiqué sur votre téléphone.
 6. Sur votre iPhone, acceptez l'utilisation de CarPlay.
 7. Sur l'écran de la voiture, lisez et acceptez les conditions générales de CarPlay.
- > Votre iPhone se connecte à CarPlay et la vue CarPlay s'affiche sur l'écran de la voiture. Un symbole CarPlay  s'affiche également dans la barre d'état pour indiquer que CarPlay est activé.

CarPlay démarre automatiquement la prochaine fois que vous connectez votre iPhone par l'entremise de Bluetooth.

Conseil

Vous pouvez vous déconnecter de CarPlay tout en gardant votre iPhone connecté à la voiture en appuyant sur le symbole CarPlay  à côté du nom de votre appareil dans les paramètres Bluetooth de la voiture.

3.2.5. Android Auto™

Reliez votre téléphone avec Bluetooth et activez Android Auto™ pour utiliser votre téléphone Android Auto™ à partir de la voiture.

Android Auto vous offre une autre façon d'utiliser votre téléphone Android par l'interface de la voiture. Avec Android Auto, vous pouvez accéder en toute sécurité aux applications de communication, de navigation et de médias de votre téléphone à partir de l'écran ou avec les boutons du volant.

Important

Règles et règlements locaux

Veillez à respecter toutes les lois et réglementations locales relatives à l'utilisation du téléphone portable au volant.

Contenu Android Auto

Volvo décline toute responsabilité quant au contenu disponible dans Android Auto.

Remarque

Compatibilité des téléphones et applications prises en charge

Android Auto ne fonctionne qu'avec les téléphones Android, mais pas avec tous les modèles de téléphones. Pour savoir si votre téléphone est compatible ou pour en savoir plus sur les applications prises en charge, consultez le site Web d'Android Auto www.android.com/auto/ [<https://www.android.com/auto/>].

Marques Google et compatibilité

Google, Android et Android Auto sont des marques déposées de Google LLC. Téléphone Android compatible et plan de données actif compatible requis.

Conseil

Maintenez votre téléphone à jour

Maintenez votre téléphone et vos applications à jour avec les dernières versions.

Connectez votre téléphone et démarrez Android Auto

Remarque

Installez Android Auto sur votre téléphone et disposez d'une connexion Internet active

Pour pouvoir utiliser Android Auto, l'application Android Auto doit être installée sur votre téléphone et vous devez disposer d'une connexion Internet active.

Connecter votre téléphone à la voiture via Bluetooth. Si vous utilisez Android Auto pour la première fois, vous devez accepter les conditions générales sur l'écran, puis Android Auto démarre. Si vous avez déjà utilisé Android Auto, il démarre automatiquement lorsque vous connecterez votre téléphone à la voiture.

Vue Android Auto

Vous pouvez accéder à la vue Android Auto en ouvrant l'application Android Auto dans la bibliothèque d'applications. Si le symbole Android Auto  est affiché dans la barre contextuelle, vous pouvez également accéder à la vue en appuyant sur ce symbole.

Une fois activée, la vue Android Auto occupe la totalité de la zone principale de l'écran central. Toutefois, la barre inférieure, la barre contextuelle et la barre d'état restent visibles à tout moment si vous souhaitez revenir au système de la voiture.

Navigation avec Android Auto

Vous pouvez utiliser des applications de navigation sur votre téléphone par l'entremise de Android Auto. Si vous démarrez un itinéraire de navigation via Android Auto, vous pouvez voir le guidage dans la zone principale de la vue Android Auto de l'écran. Si vous suivez un itinéraire de navigation dans l'application de navigation de la voiture et que vous lancez ensuite un autre itinéraire de navigation dans Android Auto, la navigation de l'application de la voiture s'arrête.

Utilisation de l'assistant Google

Le contenu de ce guide représente l'état du guide de l'utilisateur au moment de l'impression et pourrait ne pas être entièrement valide dans le futur. Pour de plus amples renseignements, veuillez consulter l'avis de non-responsabilité complète à la première page.

Parlez à l'assistant Google sur Android Auto pour effectuer des tâches avec votre voix afin de rester concentré sur la conduite. Pour utiliser l'assistant Google, il suffit de dire "Ok Google" ou de maintenir enfoncé le bouton de commande vocale  situé sur le volant lorsque Android Auto est activé.

Vous pouvez utiliser l'assistant Google pour effectuer des tâches telles que l'envoi de messages, l'obtention d'un itinéraire ou la commande des médias.

3.3. Son et médias

Écoutez de la musique et des fichiers multimédias grâce au système sonore de votre voiture. Vous pouvez régler le son dans les paramètres.

Réglages du son

Les réglages du son vous permettent de modifier et d'ajuster une variété d'options sonores.

Radio et lecteurs multimédia

Vous pouvez écouter la radio en direct grâce à l'application radio préinstallée et diffuser en continu des contenus multimédias depuis votre téléphone vers la voiture grâce au lecteur multimédia Bluetooth.

 **Conseil**

Vous pouvez trouver et télécharger d'autres applications multimédia tierces via la boutique d'applications de la voiture.

Contrôle de la lecture multimédia

Vous pouvez commander la lecture multimédia de plusieurs façons :

- les commandes de lecture multimédia sur l'écran
- les boutons du volant
- la commande vocale.

3.3.1. Radio

Utilisez l'application radio préinstallée pour écouter la radio en direct dans votre voiture.

Stations radio préférées



Vous pouvez ajouter des stations à votre liste de stations radio préférées pour y accéder plus rapidement.

Vous pouvez trouver et télécharger d'autres applications radio via l'app store.

3.3.1.1. Ajouter des favoris à la radio

Vous pouvez ajouter des stations de radio à votre liste de favoris dans l'application de la radio.

Pour un accès plus rapide, ajoutez les stations de radio que vous écoutez fréquemment à votre liste de favoris. Vous pouvez ajouter jusqu'à 50 stations de radio à la liste.

1. Appuyez sur le symbole de bibliothèque d'applications  sur la barre inférieure et ouvrez l'application de la radio.
 2. Trouvez une station que vous souhaitez ajouter aux favoris à partir de la liste des stations actuellement disponibles.
 3. Appuyez sur le symbole d'étoile  à droite du nom de la station.
- > Le symbole de l'étoile de la station change d'aspect et la station de radio s'ajoute à la liste des favoris.

Si vous souhaitez retirer une station de la liste des favoris, il vous suffit d'appuyer sur l'étoile à côté de son nom.

3.3.2. Réglages du son

Vous pouvez modifier et régler une variété d'options sonores dans les paramètres.

L'écran des paramètres sonores comporte deux onglets : son et volume.

Onglet son

Concentration du son	Vous avez le choix entre trois paramètres de concentration du son : tous, conducteur et arrière. Tous est le réglage par défaut et ne concentre pas le son dans une direction particulière. La concentration du son est neutre et les passagers des sièges avant et arrière ont la même expérience sonore. L'option conducteur concentre le son vers ce dernier, tandis que le réglage arrière concentre le son vers les sièges arrière.
Ambiophonie QuantumLogic	L'ambiophonie QuantumLogic vous permet de bénéficier d'un son ambiophonique. Vous pouvez choisir un niveau de son ambiophonique QuantumLogic faible, moyen ou élevé, ou simplement le désactiver.
Égaliseur	Accédez aux paramètres de l'égaliseur dans l'onglet audio en appuyant sur Égaliseur . Vous pouvez modifier la tonalité du son dans la voiture à l'aide des six niveaux de réglage et régler le caisson de basse. Vous avez également le choix entre quatre préréglages d'égalisation : dynamique, doux, voix et personnalisé. Lorsque vous sélectionnez Personnalisé, vous pouvez remettre les valeurs de l'égaliseur à 0 en appuyant sur Réinit val pers .

Onglet volume

Dans cet onglet, vous pouvez régler le volume pour les fonctions suivantes :

- Média
- Sonnerie
- Appel
- Assistant vocal
- Navigation
- Notifications
- Aide au stationnement

Le réglage du compensateur du bruit modifie automatiquement le volume sonore dans l'habitacle en fonction du niveau de bruit à l'extérieur de la voiture. Vous pouvez sélectionner des niveaux de compensation faibles, moyens et élevés ou activer ou désactiver cette fonction.

Vous pouvez également activer ou désactiver les sons tactiles de l'écran dans cet onglet.

3.3.3. Lecteurs multimédias

Votre voiture est équipée d'un lecteur multimédia préinstallé. Vous pouvez télécharger d'autres applications multimédias tierces à partir de Google Play dans la bibliothèque d'applications.

Votre voiture est livrée avec le lecteur multimédia Bluetooth préinstallé dans la bibliothèque d'applications.

Utilisez l'application Bluetooth média pour diffuser en continu des contenus multimédia à partir d'un appareil connecté en Bluetooth directement dans la voiture.

3.4. Applications embarquées

Toutes les applications de la voiture se trouvent dans la bibliothèque d'applications.

Vous pouvez y accéder en appuyant sur son symbole dans la barre inférieure.



Symbole de la bibliothèque d'applications

Les applications de la bibliothèque s'affichent dans l'ordre chronologique, en commençant par l'application installée en premier et en terminant par l'application la plus récemment installée.

Certaines applications sont préinstallées, telles que Bluetooth media, Google Maps et Assistant Google. Vous pouvez rechercher et télécharger de nouvelles applications via Google Play, qui est accessible dans la bibliothèque d'applications.

3.4.1. Téléchargement d'applications

Téléchargez d'autres applications sur votre voiture à partir de la boutique d'applications dans la bibliothèque d'applications.

Certaines applications sont déjà installées dans votre voiture, mais vous pouvez en trouver et en télécharger d'autres dans la boutique d'applications.

1. Appuyez sur le symbole de la bibliothèque d'applications  dans la barre inférieure.
 2. Appuyez sur **Plus d'appis** pour accéder à la boutique d'applications.
 3. Recherchez l'application que vous souhaitez télécharger.
 4. Téléchargez et installez l'application souhaitée.
- > Si l'application est téléchargée et installée, elle apparaît dans la bibliothèque d'applications.

3.4.2. Désinstallation d'applications

Vous pouvez désinstaller les applications dont vous ne voulez plus ou que vous n'utilisez plus dans la bibliothèque d'applications.

 **Remarque**

Les applications préinstallées, telles que le téléphone et la radio, ne peuvent pas être désinstallées.

1. Appuyez sur le symbole de la bibliothèque d'applications  dans la barre inférieure.
 2. Recherchez l'application que vous souhaitez désinstaller, puis appuyez longuement sur l'icône de l'application jusqu'à ce qu'un menu apparaisse.
 3. Sélectionnez **Désinstaller** dans le menu.
 4. Appuyez sur **OK** pour poursuivre la désinstallation de l'application.
- > L'application est désinstallée et disparaît de la bibliothèque d'applications.

3.5. Connectivité et logiciel

Le contenu de ce guide représente l'état du guide de l'utilisateur au moment de l'impression et pourrait ne pas être entièrement valide dans le futur. Pour de plus amples renseignements, veuillez consulter l'avis de non-responsabilité complète à la première page.

Connectez votre voiture à Internet pour en tirer le meilleur parti et recevoir des mises à jour logicielles over-the-air (par liaison radio).

Connectivité Internet

Connectez votre voiture à Internet via le Wi-Fi ou la connexion au réseau mobile intégré de la voiture.

Mises à jour logicielles

Les mises à jour over-the-air permettent d'actualiser le logiciel de votre voiture.

3.5.1. Connexion Internet

En connectant votre voiture à Internet, vous avez accès à davantage de fonctionnalités et à des mises à jour logicielles OTA.

Vous pouvez connecter votre voiture à Internet de plusieurs façons. Lorsqu'elle peut accéder à Internet, elle classe l'ordre d'accès de cette façon :

- Réseau Wi-Fi
- Réseau mobile

Wi-Fi

Vous pouvez connecter la voiture à un réseau Wi-Fi pour accéder à Internet. La voiture peut se connecter automatiquement au réseau dès qu'elle se trouve à portée.

Réseau mobile

Votre voiture dispose d'un modem intégré pour se connecter à un réseau mobile. Tant que la voiture dispose d'un forfait de données mobile et qu'elle se trouve dans une zone de réception du réseau, elle peut se connecter à Internet. Contactez un atelier Volvo agréé pour obtenir des renseignements sur les services de connectivité mobile pour votre voiture.

La voiture est compatible avec les réseaux mobiles jusqu'à la technologie 5G incluse. Les vitesses du réseau mobile disponibles dépendent de la carte SIM installée dans votre voiture.

Remarque

Conditions et limites de la connectivité du réseau mobile

- La voiture doit se trouver dans une zone avec réception du réseau mobile.
- Les services de connectivité mobile doivent être actifs pour la région dans laquelle se trouve la voiture.
- Les obstacles tels que les bâtiments, les collines et les montagnes peuvent affaiblir ou bloquer le signal du réseau mobile.

Paramètres de connexion à Internet

Le contenu de ce guide représente l'état du guide de l'utilisateur au moment de l'impression et pourrait ne pas être entièrement valide dans le futur. Pour de plus amples renseignements, veuillez consulter l'avis de non-responsabilité complète à la première page.

Les paramètres de connectivité sont affichés à l'écran.

3.5.1.1. Connexion à Internet par Wi-Fi

Connectez votre voiture à un réseau Wi-Fi pour accéder à Internet.

1. Appuyez sur le symbole de voiture  dans la barre inférieure et allez à **Paramètres**.
 2. Allez à **Connectivité** → **Wi-Fi**.
 3. Activez le Wi-Fi s'il est désactivé.
 4. Sélectionnez le réseau Wi-Fi auquel vous souhaitez vous connecter.
 5. Saisissez le mot de passe du réseau Wi-Fi avec le clavier de l'écran et appuyez sur **Se connecter**.
- > La voiture se connecte au réseau Wi-Fi.

3.5.2. Mises à jour over-the-air (par liaison radio)

Les mises à jour over-the-air permettent d'actualiser le logiciel de votre voiture.

 **Remarque**

Pour activer les mises à jour over-the-air^[1], vous devez accepter les conditions d'OTA dans l'application mobile de la voiture pendant la configuration initiale ou dans les paramètres de confidentialité de l'application. Vous ne pouvez pas activer les mises à jour ou y consentir via l'écran de la voiture.

Lorsque votre voiture est connectée à Internet, elle peut recevoir des mises à jour over-the-air pour actualiser son logiciel. Lorsque vous avez activé les mises à jour logicielles dans l'application mobile, la voiture télécharge automatiquement les mises à jour et vous indique quand elles peuvent être installées. Vous recevrez des notifications d'installation via l'application et l'écran de la voiture.

Vous pouvez également vérifier la présence de nouvelles mises à jour logicielles en allant à **Système** → **Mise à jour logicielle** dans les paramètres.

Installation des mises à jour logicielles

Lorsqu'une nouvelle mise à jour logicielle est disponible, la voiture la télécharge automatiquement, mais ne l'installe pas pour vous. Vous devez lancer l'installation vous-même dans l'application mobile, au moyen d'une notification sur l'écran ou dans la vue de mise à jour logicielle. La notification ne s'affiche à l'écran que lorsque vous mettez la voiture en position P et que vous

débouclez votre ceinture de sécurité. Vous pouvez annuler l'installation après l'avoir confirmée si vous changez d'avis sur l'installation de la mise à jour.

Vous ne pouvez pas accéder à votre voiture ni l'utiliser pendant l'installation d'une mise à jour logicielle. Par conséquent, assurez-vous que la charge restante de la batterie est d'environ 50 % et que vous n'avez pas besoin d'utiliser votre voiture pendant le processus d'installation. La voiture vous donne une estimation du temps nécessaire à l'installation de la mise à jour.

Important

Il se peut que vous ne puissiez pas installer certaines mises à jour vous-même. Dans ce cas, contactez un atelier Volvo agréé pour prendre rendez-vous.

En cas d'erreur critique de mise à jour, évitez de conduire la voiture et appelez l'assistance routière pour qu'elle vous conduise à un atelier Volvo agréé.

Remarque

Vous ne pouvez pas installer de mises à jour logicielles lorsque le paramètre de sensibilité réduite de l'alarme est activé.

Une fois la mise à jour logicielle terminée, votre voiture peut apparaître comme hors ligne dans l'application Volvo Cars. La voiture se reconnectera à l'application la prochaine fois que vous conduirez votre voiture.

Programmation des mises à jour

Si vous souhaitez installer une mise à jour ultérieurement, vous pouvez programmer l'installation à la fois dans l'application mobile et sur l'écran. La programmation d'une mise à jour permet de définir une heure à laquelle vous souhaitez que la voiture tente d'installer la mise à jour, par exemple dans 4 heures. Le délai maximal que vous pouvez définir pour programmer une mise à jour est de 24 heures.

[1] OTA

3.6. Commande vocale

Gardez vos mains sur le volant et utilisez votre voix pour interagir avec la voiture grâce à un assistant numérique.

Avec l'aide de l'assistant numérique, vous pouvez utiliser les commandes vocales pour accomplir des tâches, comme faire une recherche sur Internet et obtenir les prévisions de la météo. Vous pouvez utiliser votre voix pour interagir avec la voiture et contrôler plusieurs de ses fonctions, notamment :

- Le lecteur multimédia
- Téléphone
- Navigation
- La climatisation

Parler à l'assistant numérique

L'assistant comprend la parole naturelle, ce qui vous évite de connaître des commandes spécifiques pour l'utiliser. Vous pouvez demander n'importe quoi à l'assistant et il répond en confirmant ce que vous avez dit, puis il fait ce que vous avez demandé. Il vous le fera savoir s'il ne comprend pas.

Remarque

- La fonction de commande vocale provient d'un fournisseur tiers. La disponibilité, le mode d'utilisation et le mode de fonctionnement peuvent varier avec le temps et selon les régions.
- Une mauvaise connexion Internet peut limiter le nombre de fonctions disponibles.

3.6.1. Utilisation de la commande vocale

Avec l'assistant numérique, utilisez votre voix pour contrôler différentes fonctions de la voiture et interagir.

La seule fois où vous avez besoin d'utiliser des commandes locales spécifiques pour interagir avec l'assistant numérique est lorsque vous l'activez. Après avoir activé l'assistant, parlez-lui ou donnez-lui des instructions en utilisant des phrases habituelles.

Remarque

L'Assistant Google n'est pas encore offert dans toutes les langues. Apprenez-en davantage à support.google.com [<https://support.google.com>], ou essayez d'utiliser une autre langue si vous pouvez.

1. Pour activer l'Assistant Google, dites « **Ok Google** » ou « **Hey Google** ».
 - > L'assistant confirme qu'il est en mode écoute.
2. Parlez ou donnez des instructions à l'assistant numérique en utilisant des phrases de la vie courante.

 Conseil

Autres moyens d'activation

Vous pouvez également activer l'assistant numérique en appuyant sur le bouton du microphone  situé sur le côté droit du volant et via l'écran.

Se connecter à votre compte Google

Si vous vous connectez à un compte Google, l'Assistant Google sera plus personnalisé lorsque la voiture est connectée. Vous pouvez, par exemple, appeler facilement les contacts enregistrés dans vos contacts Google ou vérifier vos entrées dans Google Agenda.

4. Confort intérieur et climatisation

Explorez l'intérieur de votre voiture et les commandes de réglage des sièges, de la climatisation et des vitres.



Votre voiture est équipée de nombreux dispositifs pour vous aider à conduire. Si certains de ces dispositifs assurent principalement le confort, d'autres améliorent la visibilité. La lecture de cette partie du manuel peut vous aider à rendre votre expérience de conduite plus confortable.

4.1. Habitacle

Apprenez à connaître la disposition de l'habitacle et ses caractéristiques pratiques, comme les porte-gobelets et les ports de recharge pour vos appareils.



Le contenu de ce guide représente l'état du guide de l'utilisateur au moment de l'impression et pourrait ne pas être entièrement valide dans le futur. Pour de plus amples renseignements, veuillez consulter l'avis de non-responsabilité complète à la première page.

Découverte de l'habitacle

Il est bon de connaître le nom et l'emplacement de certains endroits et composants de l'habitacle, car le manuel en fait souvent référence.

Habitacle	L'habitacle est divisé en deux parties : l'habitacle avant et l'habitacle arrière.
Coffre	Le coffre, ou espace de chargement, est l'espace situé derrière les sièges arrière, auquel vous accédez généralement par l'arrière de la voiture.
Tableau de bord	Le tableau de bord désigne l'ensemble des panneaux et des composants situés devant le conducteur et le passager avant. Il comporte certaines des principales zones d'interaction de votre voiture, telles que l'écran, le volant, les ports USB, les bouches d'aération et la boîte à gants.
Accoudoir central	L'accoudoir central se trouve entre les sièges avant, au-dessus de la console centrale. C'est là que se trouvent les commandes des vitres et des serrures, les compartiments de rangement, un porte-gobelet et un panneau utilitaire orienté vers l'arrière.
Console de plafond	La console de plafond se trouve en haut contre le pare-brise. Il permet d'accéder facilement à certaines fonctions importantes et aux voyants d'état.

Remarque

Utilisation du porte-gobelet

Pour accéder au porte-gobelet, poussez la partie inférieure avant de l'accoudoir central et relâchez-la. Le porte-gobelet se déploie complètement.

Vous devez manipuler le plateau du porte-gobelet avec précaution pour éviter de l'endommager. Il se rétracte en deux étapes, une pour chaque porte-gobelet. Il est important de le rentrer un porte-gobelet à la fois. N'essayez pas de forcer le plateau en un seul mouvement.

4.1.1. Utilisation du chargeur sans fil

Utilisez le chargeur sans fil pour charger des appareils certifiés Qi, comme un téléphone.



Le chargeur sans fil sous l'écran

Pour utiliser un chargeur sans fil, votre appareil devrait être certifié avec la norme de recharge sans fil Qi. Assurez-vous également que la recharge sans fil est activée sur l'appareil^[1] que vous souhaitez recharger.

 **Avertissement**

La recharge sans fil risque de nuire au fonctionnement d'un stimulateur cardiaque ou d'autres dispositifs médicaux implantés. Consultez votre médecin, le cas échéant, avant d'utiliser le système de recharge sans fil.

 **Important**

Perturbation des signaux

La voiture utilise des champs électromagnétiques, Bluetooth et CCP^[2]. Ces signaux peuvent provoquer des perturbations sur d'autres appareils à certaines distances. Assurez-vous de reconnaître ce que peuvent être ces problèmes. Vous pouvez en lire davantage sur les différentes spécifications dans leur section respective du présent manuel.

Cartes CCP et recharge

Évitez de ranger des cartes ou des clés NFC à proximité du chargeur sans fil lorsque vous utilisez la fonction de recharge, car cela pourrait les endommager.

Avant de recharger un appareil, assurez-vous qu'il n'y a pas d'autres objets sur le chargeur.

1. Placez l'appareil au milieu du chargeur.
- > L'appareil commence à se recharger.

 **Avertissement**

Ne laissez jamais votre téléphone sur le chargeur sans fil lorsque vous quittez la voiture.

 **Remarque**

- Vous pourriez obtenir des résultats distincts lors de la recharge d'appareils différents. Par exemple, le temps nécessaire avant que la recharge commence et la vitesse à laquelle un appareil se recharge entièrement.
- Il est possible que votre appareil devienne chaud pendant la recharge. Ceci est normal et il n'y a pas lieu de s'inquiéter. Si la température de la pile de l'appareil devient trop élevée, la recharge est désactivée.

Si l'appareil ne se recharge pas

Si votre appareil ne se recharge pas lorsqu'il est placé sur le chargeur, vous pouvez essayer certaines mesures :

- Assurez-vous qu'il n'y a aucun objet sur le chargeur, hormis l'appareil que vous souhaitez recharger.
- Soulevez l'appareil, puis replacez-le au centre du chargeur.

Le contenu de ce guide représente l'état du guide de l'utilisateur au moment de l'impression et pourrait ne pas être entièrement valide dans le futur. Pour de plus amples renseignements, veuillez consulter l'avis de non-responsabilité complète à la première page.

- Retirez tout boîtier ou couvercle de l'appareil.

^[1] De nombreux appareils certifiés Qi sont activés en permanence

^[2] Communication en champ proche

4.1.2. Ports USB

Vous pouvez utiliser les ports USB de votre voiture pour recharger un téléphone, une tablette ou d'autres appareils.

Emplacement des ports USB



Emplacement des ports USB.

La voiture a deux ports USB^[1] sous l'écran.

Elle comprend également deux ports USB^[1] dans la partie arrière de la console centrale.

Utilisation des ports USB

Débranchez toujours les appareils du port lorsqu'ils ne sont pas utilisés.

Certains appareils peuvent devenir chauds pendant la recharge. Ceci est normal.

Lorsque vous quittez la voiture, l'alimentation des ports USB est automatiquement coupée. Si vous laissez la voiture déverrouillée, la prise reste activée pendant un certain temps avant de se désactiver.

 **Conseil**

Si vous souhaitez que le port USB reste activé lorsque vous êtes en stationnement, lisez les informations sur le confort au stationnement dans ce manuel. Lorsque cette fonction est activée, le port USB continue à être activé même si la voiture est verrouillée.

Caractéristiques techniques des ports USB

- Prise de type C
- Version 3.0
- Recharge normale
 - Tension d'alimentation 5 V
 - Alimentation en courant max. 3,0 A
- Recharge rapide
 - Tension d'alimentation 9 V
 - Alimentation en courant max. 2,0 A

^[1] type C

4.1.3. Prise de 12 V

Vous pouvez utiliser la prise de 12 V pour alimenter divers appareils électriques, comme une glacière.

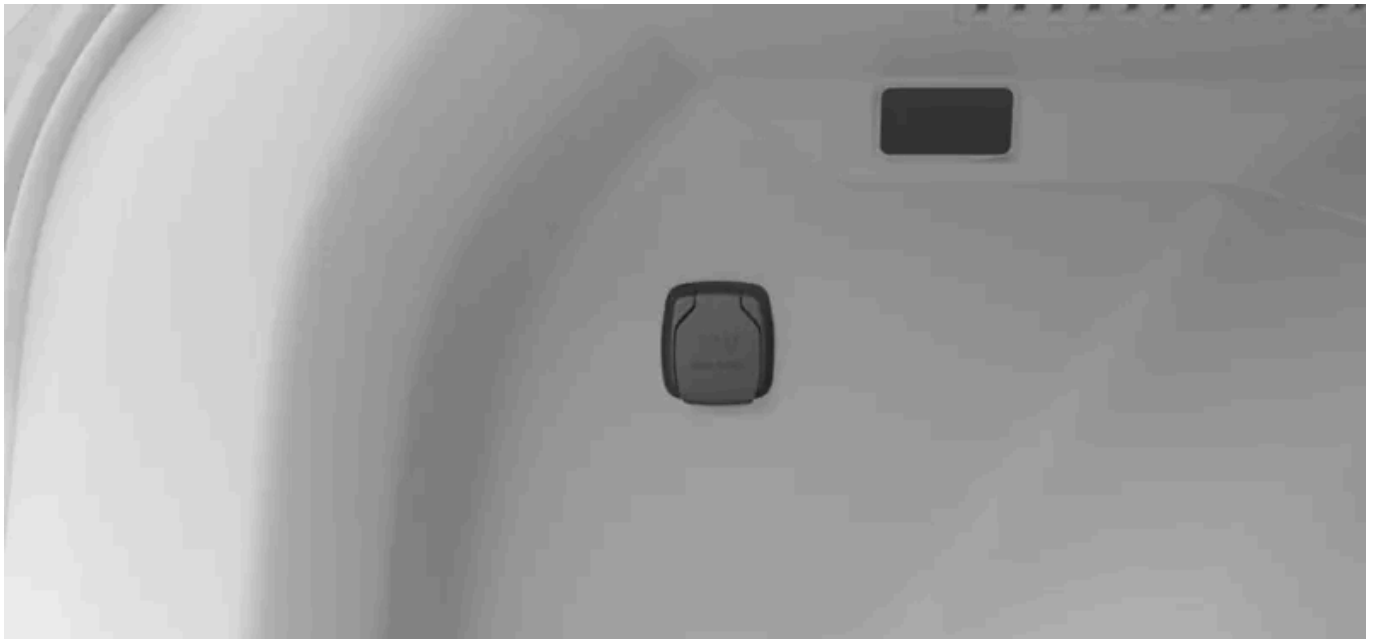

Prise de 12 V.

La prise électrique de 12 V se trouve sur le côté gauche du coffre.

Lorsque vous quittez la voiture, l'alimentation de la prise est automatiquement coupée. Si vous laissez la voiture déverrouillée, la prise reste active pendant un certain temps avant de se désactiver.

 **Conseil**

Si vous souhaitez que la prise de 12 V reste activée lorsque vous êtes en stationnement, lisez les informations sur le confort au stationnement dans ce manuel. Lorsque cette fonction est activée, la prise de 12 V continue à fournir du courant même si la voiture est verrouillée.

Débranchez toujours les appareils de la prise et fermez le couvercle lorsque vous ne l'utilisez pas.

Certains appareils peuvent devenir chauds lorsqu'ils sont chargés par la prise de 12 V. Ceci est normal pour bon nombre d'entre eux.

 **Avertissement**

Le non-respect des instructions suivantes peut entraîner des dommages ou des blessures.

- N'utilisez pas d'appareils électriques ayant des fiches larges et lourdes, car celles-ci risquent d'endommager la prise ou se détacher pendant la conduite.
- N'utilisez pas d'appareils électriques qui pourraient interférer avec les systèmes de la voiture (récepteur radio, etc.).
- Ne branchez que des appareils non endommagés et en parfait état de fonctionnement, conformes aux normes de sécurité en vigueur^[1].
- Gardez un œil sur les appareils branchés pour éviter tout dommage ou toute blessure en cas de dysfonctionnement.
- Ne raccordez pas d'adaptateurs ou de rallonges à la prise de 12 V, car ceux-ci peuvent neutraliser les fonctions de sécurité de la prise.
- N'exposez pas la prise, les connecteurs ou les appareils branchés à l'eau ou à d'autres liquides.
- Ne touchez pas à la prise et ne l'utilisez pas si elle semble endommagée ou si elle est entrée en contact avec de l'eau ou un autre liquide.

Puissance nominale

 **Important**

La puissance maximale de la prise de courant est de 120 W (10 A).

^[1] Marquage CE, marquage UL ou marquage de conformité similaire

4.1.4. Pare-soleil

Des pare-soleil sont situés à l'avant, au-dessus du siège de conducteur et au niveau du siège de passager avant.



Vous pouvez rabattre les visières et les incliner sur le côté pour bloquer la lumière du soleil provenant du côté de la voiture.

Le pare-soleil comporte également un miroir muni d'un couvercle.

4.2. Confort

Votre voiture possède plusieurs caractéristiques conçues pour améliorer votre confort lorsque vous conduisez ou lorsque vous êtes en stationnement.

Si de nombreuses fonctions de votre voiture sont conçues pour vous permettre de conduire en toute sécurité, d'autres sont plus axées sur l'amélioration de votre confort. Il s'agit notamment de certaines fonctions de climatisation et de certains modes de confort.

Climatisation

Votre voiture peut assurer une température confortable dans l'habitacle. Elle rafraîchit, chauffe et déshumidifie l'air pour vous lorsque c'est nécessaire. Des dispositifs intégrés assurent également une bonne qualité de l'air.

De nombreuses fonctions de climatisation sont automatiques, tandis que d'autres peuvent être réglées manuellement.

Sièges

Les sièges avant de votre voiture sont réglables. Si une bonne position de conduite est nécessaire pour la visibilité et la sécurité, le réglage du siège permet également d'améliorer le confort pendant la conduite ou le stationnement.

Lorsque les températures sont plus froides, il est agréable de chauffer son siège pour une expérience de conduite plus confortable. Vous pouvez activer et régler le chauffage des sièges à partir de l'écran central.

Volant chauffant

Le volant est doté d'un système de chauffage intégré, ce qui peut assurer un certain confort par temps froid. Vous pouvez activer et régler le chauffage du volant sur l'écran.

Mode rafraîchissement

Lorsque vous activez le mode rafraîchissement, la climatisation se met en marche et rafraîchit rapidement l'air de l'habitacle. Cela peut s'avérer particulièrement utile sur les longs trajets.

Mode détente

Le mode détente peut être activé pour créer une atmosphère de détente dans la voiture lorsqu'elle est garée. Lorsque vous activez ce mode, le siège du conducteur s'incline, les lumières intérieures s'atténuent ou s'éteignent, et votre voiture se verrouille. Vous pouvez activer le mode détente sur l'écran.

Confort en stationnement

Le confort au stationnement vous permet de maintenir une température intérieure confortable dans votre voiture lorsqu'elle est garée. Vous pouvez notamment laisser les fonctions de climatisation et le système d'infodivertissement activés. Vous pouvez activer la fonction confort au stationnement via l'écran. Sachez simplement que l'autonomie de la voiture peut être réduite si vous laissez cette fonction activée trop longtemps.

4.2.1. Activation du mode rafraîchissement

Vous pouvez activer le mode rafraîchissement pour refroidir rapidement l'air dans la voiture.

Lorsque vous activez le mode rafraîchissement, la climatisation se met en marche et rafraîchit rapidement l'air de l'habitacle. Cela peut s'avérer particulièrement utile sur les longs trajets.

1. Appuyez sur le symbole de voiture  dans la barre inférieure et allez à **Paramètres**.
2. Allez à **Commandes** → **Modes de la voiture** → **Confort**.
3. Allez à **Rafraîchir** et appuyez sur **Démarrer**.

Le mode rafraîchissement se désactive automatiquement lorsque la durée maximale de fonctionnement est atteinte. Vous pouvez également l'éteindre manuellement sur l'écran en appuyant sur **End**.

4.2.2. Activation du mode détente

Activez le mode détente pour créer une atmosphère de détente lorsque vous êtes garé. Vous pouvez le faire par l'entremise de l'écran.

Lorsque vous activez le mode détente :

- la position du siège du conducteur se règle et le dossier s'incline
- l'éclairage intérieur est atténué
- toutes les portes fermées sont verrouillées
- les vitres se ferment.

Conseil

Personnalisez votre expérience de détente

Vous pouvez régler la position de votre siège et son degré d'inclinaison lorsque le mode détente est activé à l'aide des commandes de réglage du siège. Vos paramètres sont enregistrés et appliqués la prochaine fois que vous activez le mode détente.

Avertissement

Ne laissez jamais un enfant ou un animal sans surveillance dans votre voiture. Vous êtes responsable de leur sécurité et de leur bien-être.

Avant d'activer le mode détente, assurez-vous que les sièges arrière sont libres de tout objet ou passager afin que les sièges avant puissent s'incliner vers l'arrière en toute sécurité.

1. Appuyez sur le symbole de voiture  dans la barre inférieure et allez à **Paramètres**.
 2. Allez à **Commandes** → **Modes de la voiture** → **Confort** → **Relax**.
 3. Réglez la minuterie pour la durée pendant laquelle vous souhaitez que le mode détente reste activé.
 4. Appuyez sur **Start**.
- > Le mode détente est activé.

Le mode détente se désactive automatiquement lorsque la durée programmée est atteinte, lorsque vous commencez à conduire ou lorsque le niveau de la batterie de votre voiture atteint 20 %. Vous pouvez également l'éteindre manuellement sur l'écran en appuyant sur **End**.

4.3. Climatisation

Votre voiture peut assurer une température confortable dans l'habitacle. Elle rafraîchit, chauffe et déshumidifie l'air pour vous lorsque c'est nécessaire. Des dispositifs intégrés assurent également une bonne qualité de l'air.



Cette partie du manuel porte sur les différentes fonctions de climatisation de votre voiture, telles que la climatisation, les modes de climatisation et les options de chauffage.

4.3.1. Commandes de la température

Vous pouvez contrôler la température intérieure de la voiture par différents moyens, aussi bien de l'habitacle qu'à partir de votre téléphone.





Bouton de dégivrage dans la console au pavillon



L'application mobile

Vous pouvez contrôler la température de l'habitacle de la voiture à partir :

- De l'écran
- De la console de plafond
- L'application mobile de la voiture.

La plupart des réglages de la température de votre voiture se trouvent sur l'écran. Il y a cependant un bouton physique dans la console de plafond qui contrôle le dégivrage.

 **Conseil**

Utilisez l'application mobile de la voiture pour pré-conditionner votre voiture à distance. Vous pouvez ainsi obtenir une température confortable dans l'habitacle lorsqu'il sera temps de prendre la route.

4.3.1.1. Activation du chauffage des sièges

Vous pouvez activer la fonction de chauffage des sièges à partir de la vue confort sur l'écran.

Lorsque les températures sont plus froides, il est agréable de chauffer son siège pour une expérience de conduite plus confortable. Vous pouvez activer et régler le chauffage des sièges à partir de l'écran.

 **Avertissement**

Les sièges chauffants ne doivent pas être utilisés par des personnes qui :

- ont des difficultés à percevoir les changements de température en raison d'une perte sensorielle.
- ont des difficultés à contrôler les réglages du chauffage des sièges.

1. Appuyez sur le symbole de température dans la barre inférieure.
2. Sélectionnez votre niveau de chauffage de siège favori.

Pour fermer la vue confort, appuyez le symbole de pointe de flèche vers le bas dans la barre inférieure.

 **Conseil**

Chauffage automatique des sièges

Vous pouvez sélectionner le chauffage automatique des sièges dans la vue de confort. Cela signifie que le chauffage de votre siège s'ajuste automatiquement.

4.3.1.2. Activation du chauffage du volant

Le chauffage du volant peut être commandé à partir de l'écran. Il est possible de l'activer manuellement ou d'en configurer l'activation automatique.

Par temps froid, il est agréable de chauffer le volant pour une conduite plus confortable. Vous pouvez activer et régler le chauffage du volant sur l'écran.

1. Appuyez sur la température dans la barre inférieure.
2. Sélectionnez le niveau de chauffage de volant qui vous convient.



 **Conseil**

Chauffage automatique du volant

Vous pouvez sélectionner le chauffage automatique du volant dans la vue de confort. Cela signifie que le chauffage du volant s'ajuste automatiquement.

4.3.2. Réglages de température

Dans les paramètres de climatisation, vous pouvez choisir les fonctions qui doivent s'activer automatiquement lorsque la voiture est sous tension.

Vous pouvez accéder aux paramètres de climatisation en appuyant sur le symbole du ventilateur  dans la barre inférieure et en allant dans les paramètres .

Vous pouvez configurer un certain nombre de fonctions de climatisation pour qu'elles s'activent automatiquement, dont :

- La notification de la qualité de l'air.
- La notification de fenêtre ouverte.

4.3.3. Température et climatisation

Les réglages automatiques de la climatisation permettent au système de climatisation de votre voiture de toujours vous assurer un climat confortable dans l'habitacle. Toutefois, si vous le souhaitez, vous pouvez toujours changer les réglages à votre guise.

Dans la plupart des situations, le mode automatique de la climatisation assure une température confortable dans l'habitacle. Cependant, il est toujours possible d'apporter des modifications. Par exemple, vous pouvez modifier les réglages de température, permettre aux différentes zones d'avoir leurs propres réglages de température et modifier les réglages de la climatisation.

4.3.3.1. Activation de la climatisation

La climatisation refroidit et déshumidifie l'air d'admission.

Lorsque vous sélectionnez le mode de climatisation automatique, la climatisation est automatiquement activée ou désactivée pour maintenir la température réglée. Si vous désélectionnez le climatiseur en mode de climatisation automatique, le mode manuel est activé.

Pour que la climatisation fonctionne de façon efficace, les vitres, les portes et le hayon doivent être fermés.

Conseil

Détection de vitre ouverte

Dans la vue des paramètres de climatisation, vous pouvez choisir d'être averti lorsqu'une vitre ouverte réduit gravement l'efficacité de la climatisation.

1. Appuyez sur le symbole de ventilateur  dans la barre inférieure et allez à **Climatisation**.

2. Appuyez sur le symbole de climatisation A/C.

4.3.3.2. Réglage de la température

Vous pouvez modifier la température dans l'habitacle à partir de l'écran.

1. Appuyez sur la température dans la barre inférieure.
2. Utilisez les symboles plus ou moins pour modifier la température.

Conseil

Vous pouvez régler la température dans votre voiture en mode mains libres via la commande vocale.

4.3.3.3. Synchronisation de température

Par défaut, la température réglée par le conducteur est utilisée pour toutes les zones de climatisation. Toutefois, chaque zone peut également avoir son propre réglage individuel. Vous pouvez passer d'une option à l'autre en désynchronisant et en synchronisant la température.

1. Appuyez sur la température dans la barre inférieure.
2. Appuyez sur le symbole de synchronisation  pour désynchroniser ou synchroniser la température.

Conseil

Le réglage de la température est également désynchronisé lorsque le passager règle une température différente de son côté.

4.3.3.4. Activation de la climatisation Eco

Votre voiture dispose d'une fonction de climatisation Eco qui met la priorité sur l'autonomie de la voiture plutôt que sur les fonctionnalités relatives à la climatisation.

La climatisation Eco privilégie l'autonomie au confort. Les fonctions de chauffage, de refroidissement et de climatisation sont limitées dans ce mode.

(i) Remarque

Des problèmes de buée peuvent survenir alors que la climatisation fonctionne qui règle l'humidité est limitée lorsque le mode climatisation Eco est activé. Cela peut également changer la qualité de l'air, en particulier sur la banquette arrière alors que la recirculation de l'air augmente.

1. Appuyez sur le symbole de ventilateur  dans la barre inférieure et allez à **Climatisation**.
2. Appuyez sur le symbole de climatisation Eco .

4.3.4. Diffusion d'air et modes de climatisation

La diffusion générale de l'air est déterminée par le mode et les paramètres de climatisation sélectionnés. Il existe également des bouches d'aération qui offrent une possibilité de réglage supplémentaire du débit d'air dans la voiture.

Bouches d'aération réglables



Les positions des bouches d'aération réglables.

Les bouches d'aération réglables peuvent être ouvertes, fermées et inclinées pour contrôler l'intensité et la direction du débit d'air.

Modes de climatisation

Il existe deux modes de climatisation - automatique et manuel. Le mode automatique se charge de la plupart des réglages et des fonctions de climatisation pour vous. En revanche, en mode manuel, vous pouvez contrôler vous-même un plus grand nombre de réglages et de fonctions.

Vous pouvez également désactiver complètement le système de climatisation.

 **Important**

Risque de condensation

Éteindre le système de climatisation complètement peut causer de la condensation sur les vitres, ce qui peut affecter la visibilité.

Vous pouvez accéder aux modes de climatisation et à leurs réglages dans la vue climatisation de l'écran.

4.3.4.1. Réglage des bouches d'aération

Vous pouvez régler les bouches d'air dans la vue climatisation et chauffage de l'écran ainsi qu'en utilisant les commandes physiques des bouches d'air.

Vous pouvez ouvrir et fermer les bouches d'air dans la vue climatisation et chauffage de l'écran. Utilisez la molette située sur chaque bouche d'air pour régler les bouches d'air et le flux d'air.

Ouverture et fermeture des bouches d'air sur l'écran

1. Appuyez sur le symbole du ventilateur  dans la barre inférieure.
2. Sélectionnez les bouches d'air que vous souhaitez ouvrir ou fermer.

Réglage physique des bouches d'air

3. Utilisez les molettes des bouches d'air pour régler les bouches d'air et le flux d'air.

Pour fermer une bouche d'air, appuyez à nouveau sur la même bouche sur l'écran.

Si une seule bouche d'air est ouverte, vous ne pouvez pas la fermer dans la vue climatisation et chauffage. Appuyez plutôt sur **Climat. désactivée** (climatisation désactivée) pour fermer la bouche ouverte.

 **Conseil**

Si vous choisissez une bouche d'air spécifique alors que le mode de climatisation automatique est activé, le système de climatisation et de chauffage passe en mode manuel. Vous pouvez toujours revenir au mode de climatisation et chauffage automatique en sélectionnant **Automatique** dans la vue climatisation et chauffage.

4.3.4.2. Activation du mode de climatisation automatique

Lorsque vous activez le mode de climatisation automatique, le système de climatisation contrôle automatiquement plusieurs de ses fonctions.

Conseil

En mode de climatisation automatique, le système de climatisation et de chauffage ajuste automatiquement le flux d'air vers le pare-brise, selon les besoins.

1. Appuyez sur le symbole de ventilateur  dans la barre inférieure et allez à **Climatisation**.
2. Sélectionnez **Automatique**.
3. Vous pouvez modifier le niveau de puissance des ventilateurs si vous le souhaitez.

4.3.4.3. Activation du mode de climatisation manuelle

Si vous activez le mode de climatisation manuelle, vous pouvez définir la direction du débit d'air et choisir le niveau de puissance des ventilateurs.

1. Appuyez sur le symbole de ventilateur  dans la barre inférieure et allez à **Climatisation**.
2. Sélectionnez **Manuel**.
3. Choisissez la direction du débit d'air que vous préférez et le niveau de puissance des ventilateurs.

4.3.5. Glace, condensation et dégivreurs

Par temps froid, la glace et la condensation peuvent gêner la visibilité. Pour éviter cela, votre voiture est équipée de dégivreurs et d'une lunette arrière et de rétroviseurs extérieurs chauffants.

Des dégivreurs sont placés près des vitres, du pare-brise et de la lunette arrière. Les rétroviseurs extérieurs chauffent en même temps que la lunette arrière. Le tout vise à assurer une bonne visibilité.



4.3.5.1. Activation du dégivrage maximum

Pour éliminer rapidement la condensation et le verglas du pare-brise et des vitres, vous pouvez activer le dégivreur au maximum.

Le dégivrage maximal augmente la température et la vitesse du ventilateur. La climatisation est activée et le recyclage de l'air n'est pas accessible lorsque le dégivrage maximal est activé. Lorsque le dégivrage maximum est à nouveau désactivé, les réglages de climatisation reviennent à leur niveau précédent.

Remarque

Lorsque le dégivrage maximum utilise le régime de ventilateur élevé, le niveau sonore du ventilateur augmente.



1. Appuyez sur le symbole de ventilateur  dans la barre inférieure et allez à **Climatisation**.
2. Appuyez sur **Dégivrage maximal** .

Conseil

Le bouton de dégivrage  dans la console de plafond active le dégivrage maximum ainsi que le chauffage de la lunette.

4.3.5.2. Activation du chauffage de la lunette arrière et des rétroviseurs extérieurs

Activez le chauffage de la lunette arrière et des rétroviseurs extérieurs pour éliminer la condensation et la glace.

1. Appuyez sur le symbole de ventilateur  dans la barre inférieure et allez à **Climatisation**.
2. Appuyez sur **Dégivreur arrière** .

Conseil

Le bouton de dégivrage  dans la console de plafond active le dégivrage maximum ainsi que le chauffage de la lunette.

4.3.6. Température de l'habitacle en stationnement

Votre voiture peut maintenir une température intérieure confortable lorsqu'elle est garée. Vous pouvez également préconditionner votre voiture afin que l'habitacle soit prêt pour votre prochain trajet.

Remarque

La fonction de climatisation en stationnement se désactive automatiquement lorsque l'autonomie maximale est atteinte ou que le niveau de batterie de la voiture est trop faible.

Préconditionnement

Le préconditionnement active automatiquement le mode de climatisation automatique pour chauffer ou refroidir l'habitacle à une température confortable avant que vous ne montiez dans la voiture.

Vous pouvez programmer un préconditionnement ponctuel ou récurrent dans les paramètres de climatisation de l'écran, ou avec l'application mobile de la voiture. Le préconditionnement se désactive automatiquement lorsque vous entrez dans la voiture ou lorsque la fin de la durée programmée est atteinte.

La batterie de traction doit être suffisamment chargée pour que le préconditionnement fonctionne. Si le préconditionnement est lancé alors que votre voiture n'est pas branchée pour être rechargée, l'autonomie de la voiture sera réduite.

Remarque

Si le préconditionnement a lieu par temps chaud, de l'eau de condensation peut s'écouler sous la voiture. Ceci est normal.

Conseil

Par temps froid, le chauffage des sièges et du volant de votre voiture s'active automatiquement pendant le préconditionnement.

Confort en stationnement

Le confort au stationnement vous permet de maintenir une température intérieure confortable dans votre voiture lorsqu'elle est garée. Vous pouvez notamment laisser les fonctions de climatisation et le système d'infodivertissement activés. Vous pouvez activer la fonction confort au stationnement via l'écran. Sachez simplement que l'autonomie de la voiture peut être réduite si vous laissez cette fonction activée trop longtemps.

4.3.6.1. Réglage de la minuterie de préconditionnement

Vous pouvez régler et activer une minuterie de préconditionnement de votre voiture pour une heure de départ donnée. Si vous le souhaitez, vous pouvez le répéter à certains jours.

Si vous décidez de préconditionner l'habitacle, la voiture le refroidira ou le chauffera avant l'heure de départ prévue.

Vous pouvez régler la minuterie pour qu'elle se répète chaque semaine ou pour une heure de départ unique.

1. Appuyez sur le symbole  dans la barre inférieure et allez à **Parking**.

2. Appuyez sur la minuterie pour l'ouvrir et la modifier.

3. Choisissez l'heure à laquelle le préconditionnement doit être prêt.

Activez l'option **Répéter à chaque semaine** et sélectionnez un ou plusieurs jours de la semaine pour définir un programme de répétition.

4. Sélectionnez **Enregistrer**.

> La minuterie est enregistrée et activée.

4.3.6.2. Activer le confort au stationnement

Vous pouvez activer la fonction de confort au stationnement pour conserver une température confortable dans la voiture lorsque vous n'êtes pas près d'elle.

Avertissement

Ne laissez jamais un enfant ou un animal sans surveillance dans votre voiture. Vous êtes responsable de leur sécurité et de leur bien-être. Certaines régions disposent de lois interdisant de laisser des gens ou animaux de compagnie à l'intérieur d'un véhicule verrouillé.

Remarque

La fonction de climatisation en stationnement se désactive automatiquement lorsque la durée maximale de fonctionnement est atteinte, que le niveau de la batterie de la voiture est trop faible ou que vous démarrez un nouveau cycle de conduite. Si vous l'activez alors que la batterie de votre voiture est déjà faible, l'autonomie maximale est réduite.

1. Appuyez sur le symbole de ventilateur  dans la barre inférieure et allez à **Parking**.

2. Allez à **Confort en stationnement**.

3. Sélectionnez **Démarrer**.

Appuyez sur **Arrêter** pour la désactiver de nouveau.

4.3.7. Qualité de l'air

Votre voiture est conçue pour offrir un climat agréable et sain dans l'habitacle. Le filtrage de l'air permet d'éliminer les odeurs, les substances et les particules de l'habitacle.

Filtre à air de l'habitacle

L'air qui entre dans l'habitacle est d'abord filtré par le système de climatisation. Pour assurer une efficacité optimale, vous devez régulièrement remplacer le filtre. Si le filtre est exposé à un usage intense, comme une conduite prolongée à travers des zones de smog et de nuages de poussière, le filtre doit être changé plus fréquemment. Si vous avez des doutes sur le type de filtre à utiliser, communiquez avec le soutien technique Volvo.

Système de qualité de l'air

L'air de l'habitacle est purifié en :

- filtrant les substances qui provoquent des allergies et de l'asthme;
- éliminant les gaz et les particules pour réduire les odeurs;
- éliminant les contaminants de l'air tels que les particules.

Si les capteurs de qualité de l'air détectent des contaminants dans l'air extérieur, l'entrée d'air se ferme et la recyclage d'air intérieur s'active.

4.3.7.1. Indication de la qualité de l'air

Dans la vue climatisation de l'écran, vous trouverez des informations sur la qualité de l'air de l'habitacle de la voiture.

Dans l'onglet Climatisation, la couleur et le chiffre qui suit le point indiquent la valeur de l'IQA^[1] à l'intérieur de la voiture.

L'onglet Qualité de l'air affiche plus d'informations, notamment l'IQA détaillé et la concentration réelle des particules en suspension dans l'air. Un capteur mesure la teneur en particules inférieures à 2,5 µm dans l'habitacle.

^[1] Indice de qualité de l'air

4.3.7.2. Activation du recyclage d'air

Le recyclage de l'air vous aide à empêcher l'air vicié ou nauséabond d'entrer dans l'habitacle. Dans certains cas, la fonction est activée automatiquement, mais vous pouvez également l'activer manuellement dans la vue climatisation.



Lorsque le recyclage de l'air n'est pas activé manuellement, le système de climatisation décide automatiquement de recycler l'air en fonction de certaines conditions environnementales. Celles-ci comprennent la température à l'intérieur et à l'extérieur de la voiture ainsi que la qualité de l'air extérieur. Vous pouvez également activer manuellement le recyclage constant de l'air pour fermer la prise d'air si vous le souhaitez.

 **Important**

Si l'air est recyclé longtemps, la condensation peut embuer les vitres, ce qui peut réduire la visibilité.

 **Remarque**

Le recyclage de l'air n'est pas accessible lorsque le dégivrage maximal est activé.

1. Appuyez sur le symbole de ventilateur  dans la barre inférieure et allez à **Climatisation**.
2. Appuyez sur le symbole de recyclage .

4.3.8. Système de climatisation

Le système de climatisation de votre voiture vise à offrir à tous les occupants un environnement confortable grâce à la climatisation électronique.

Toutes les fonctions du système de climatisation sont commandées par l'entremise de l'écran.

Votre voiture utilise des capteurs pour réguler automatiquement différentes capacités conçues pour offrir une température d'habitacle confortable à tout moment.

 **Conseil**

La plupart des fonctions de climatisation peuvent également être commandées à la voix. La plupart des fonctions nécessitent une connexion Internet pour l'utilisation de la commande vocale.

4.3.8.1. Zones de climatisation

L'habitacle de votre voiture est divisé en différentes zones de climatisation. Ces zones permettent aux passagers de régler leur propre température préférée pour profiter d'un environnement confortable.



Zones de climatisation possibles.

L'habitacle de votre voiture comporte deux zones de climatisation différentes. Par défaut, toutes les zones sont directement synchronisées avec les réglages de climatisation définis par le conducteur. Mais chaque zone peut avoir son propre réglage de température.

4.3.8.2. Température perçue et réelle

Votre perception de la température est influencée par d'autres facteurs que la température réelle de l'air ambiant. Connaître la différence entre la température perçue et la température réelle peut améliorer votre expérience de confort climatique.

La sensation de chaleur ou de froid de l'air dans votre voiture dépend de sa température ainsi que de plusieurs autres facteurs, dont la température de votre corps, la circulation de l'air et l'humidité dans la voiture, et l'exposition de la voiture à la lumière directe du soleil. Lorsque vous réglez la température, la voiture prend en compte certains des facteurs qui contribuent à la température perçue. La voiture adapte alors en permanence ses fonctions de climatisation pour que la température intérieure corresponde à la température que vous avez réglée, quelles que soient les conditions. Cela signifie que la température réelle dans votre voiture peut différer de la température que vous avez réglée pour vous offrir une expérience de confort climatique plus uniforme.

4.3.8.3. Capteurs de température

Plusieurs capteurs climatiques sont situés à l'intérieur et à l'extérieur de votre voiture. Ils aident à assurer un climat agréable dans l'habitacle.

Pour que les capteurs intérieurs puissent fonctionner comme prévu, il est important que vous ne les couvriez pas.

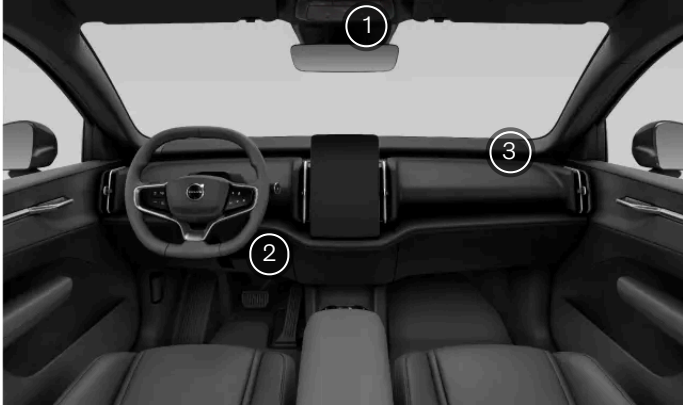

- ① Capteur de lumière solaire, de pluie et d'humidité dans la console du rétroviseur intérieur.
- ② Capteur de température de l'habitacle, situé derrière le panneau du tableau de bord, du côté du conducteur, à côté de la boîte à gants.
- ③ Capteur de particules en suspension dans l'air situé sous le couvercle du haut-parleur du côté passager.

Le capteur de température ambiante extérieure est situé dans le rétroviseur extérieur droit.

4.3.8.4. Chauffage

Si la température ambiante est inférieure à la température souhaitée dans votre voiture, le chauffage peut contribuer à assurer le confort dans l'habitacle.

Chauffage électrique

Le chauffage électrique est alimenté par la batterie de traction de la voiture. Il est utilisé pour chauffer la batterie et l'habitacle pendant le préconditionnement.

Si le niveau de charge de la batterie de traction est trop faible, le chauffage s'éteint.

Pompe à chaleur

La pompe à chaleur agit principalement comme un dispositif de prolongation d'autonomie. Par des températures basses, la pompe à chaleur aide à chauffer l'habitacle tout en consommant moins d'énergie que le chauffage électrique, ce qui permet de prolonger l'autonomie de la batterie. La pompe à chaleur fonctionne à la fois pendant le préconditionnement et la conduite. Elle contribue également à maintenir la batterie de traction à la température de fonctionnement souhaitée, ce qui améliore les performances.

4.4. Vitres et panneaux de verre

Votre voiture est équipée de plusieurs vitres et panneaux de verre différents. Certains d'entre eux sont feuilletés, renforçant ainsi leurs caractéristiques de sécurité et de protection. Ceci assure également une

meilleure insonorisation dans l'habitacle.

La voiture comporte quatre vitres latérales à commande électrique, une pour chaque porte.

Les vitres arrière sont équipées de verre intimité, qui limitent la vue depuis l'extérieur de la voiture et réduisent l'éblouissement.

Toit panoramique

Le toit panoramique de votre voiture est doté d'un revêtement infrarouge qui contribue à maintenir l'habitacle frais dans des conditions ensoleillées.

Remarque

Veillez à ne pas utiliser de film teinté dont la surface est métallisée sur la lunette arrière. Cela peut entraîner des problèmes de réception des signaux, car c'est là que se trouve l'antenne.

4.4.1. Fonctionnement des glaces

Vous pouvez utiliser les commutateurs situés sur l'avant et l'arrière de l'accoudoir central pour actionner les vitres.

Les vitres à commande électrique peuvent encore fonctionner pendant un certain temps après votre sortie de la voiture. N'oubliez pas cela lorsque vous laissez la voiture sans surveillance.

Avertissement

Tenez toujours compte des risques de sécurité lorsque vous utilisez les vitres. Les pièces mobiles de la voiture peuvent blesser les enfants ou les autres occupants, et endommager les objets.

- Assurez-vous d'avoir une vue dégagée sur les vitres que vous manipulez.
- Ne laissez pas les enfants jouer avec les lève-vitres.
- Ne laissez jamais les enfants seuls dans la voiture.
- Ne passez jamais un objet ou une partie du corps par une vitre ouverte, même si le circuit électrique de la voiture est complètement désactivé.

Toutes les glaces ont une fonction de protection anti-pincement intégrée pour éviter les blessures. Assurez-vous de lire les renseignements pertinents sur la protection antipincement dans la partie qui y est consacrée dans ce manuel.

i Remarque

Situations dans lesquelles les glaces ne peuvent pas être ouvertes

- Vous ne pouvez pas ouvrir les glaces lorsque vous roulez à des vitesses supérieures à environ 180 km/h (112 mi/h), mais vous pouvez les fermer.
- À des températures très basses, les glaces risquent de geler, vous empêchant de les actionner.

Actionnement des vitres depuis les sièges avant

1.



Vous pouvez commander toutes les vitres électriques depuis les sièges avant. Appuyez sur le bouton REAR pour passer de la commande des vitres avant à celle des vitres arrière. Le bouton devient orange pour indiquer que les vitres arrière sont sélectionnées. Les commandes reviennent aux vitres avant si vous appuyez à nouveau sur le bouton ou après quelques secondes d'inactivité.

Utilisation des vitres depuis les sièges arrière

2.



Depuis les sièges arrière, vous pouvez actionner les vitres arrière à l'aide des commutateurs situés sur l'arrière de l'accoudoir central.

3. Utilisez les commutateurs pour ouvrir ou fermer les glaces :

- Si vous poussez ou tirez légèrement le commutateur, vous contrôlez le déplacement de la glace jusqu'à ce que vous relâchiez le commutateur.
- Si vous poussez ou tirez complètement le commutateur, la glace se déplace automatiquement même si vous relâchez le commutateur. Arrêtez-la en déplaçant le commutateur dans la direction opposée.

 **Conseil**

Réduction du bruit

Une façon de réduire le bruit du vent lorsque les glaces arrière sont ouvertes est d'ouvrir aussi légèrement les glaces avant.

Fermer en verrouillant

Si vous souhaitez fermer toutes les vitres en même temps lorsque vous verrouillez la voiture, vous pouvez activer cette fonction dans les paramètres. Pour plus d'informations, consultez la section Fermeture automatique des vitres de ce manuel.

Blocage des vitres arrière

Vous pouvez désactiver les commandes de vitre arrière dans les réglages. Cela empêche les passagers arrière d'actionner les vitres.

 **Remarque**

Si le mouvement automatique des vitres ou la protection anti-pincement ne fonctionne pas correctement, vous devez peut-être réinitialiser les vitres. Vous pouvez apprendre à le faire dans une section séparée du présent manuel.

4.4.1.1. Blocage des vitres arrière

Vous pouvez bloquer les vitres électriques arrière à partir d'un réglage sur l'écran. Il peut être important d'en tenir compte lorsque vous conduisez avec des enfants sur les sièges arrière.

 **Important**

Blocage des commandes de vitre

Le blocage des vitres arrière ne concerne pas le verrouillage des portes. Si vous souhaitez empêcher les passagers arrière d'ouvrir les portes, vous trouverez plus d'informations sur le verrouillage sécurité enfant dans une partie distincte de ce manuel.

Lorsque vous conduisez avec des enfants sur les sièges arrière, vérifiez que le verrouillage sécurité enfant des portes arrière est activé.

1. Appuyez sur le symbole de voiture  dans la barre inférieure et allez à **Paramètres**.
2. Allez à **Commandes** → **Verrouillage** → **Verrouillage des vitres électriques arrière**.
3. Activez pour bloquer les vitres arrière.

4.4.2. Protection anti-pincement

Pour aider à éviter les blessures causées par les vitres électriques et d'autres pièces mobiles, votre voiture est équipée d'un système anti-pincement intégré. Les occupants doivent également garder à l'esprit les bonnes pratiques d'utilisation afin de réduire le risque de se coincer entre des pièces mobiles ou qui se ferment.

Si quelque chose bloque la vitre lors de sa fermeture, celle-ci s'arrête puis recule légèrement, ce qui vous permet d'enlever ce qui la bloque.

Avertissement

Tenez toujours compte des risques de sécurité lorsque vous utilisez les vitres. Les pièces mobiles de la voiture peuvent blesser les enfants ou les autres occupants, et endommager les objets.

- Assurez-vous d'avoir une vue dégagée sur les vitres que vous manipulez.
- Ne laissez pas les enfants jouer avec les lève-vitres.
- Ne laissez jamais les enfants seuls dans la voiture.
- Ne passez jamais un objet ou une partie du corps par une vitre ouverte, même si le circuit électrique de la voiture est complètement désactivé.

Si la fermeture automatique d'une vitre s'arrête en raison d'obstacles, tels que de la glace, vous pouvez toujours essayer de fermer la vitre manuellement en continuant à tirer le lève-vitre. Cependant, essayez toujours d'abord d'éliminer la source de l'obstruction et de vous assurer que rien ne bloque le passage de la vitre avant d'essayer de la refermer.

En cas de problème avec la protection anti-pincement, vous pouvez essayer de le résoudre en réinitialisant les vitres.

Avertissement

La protection anti-pincement des vitres électriques peut ne pas fonctionner correctement si la voiture ne reconnaît plus la position actuelle de la vitre. La position des vitres est étalonnée à nouveau lorsque vous réinitialisez les vitres. Réinitialisez-les toujours pour vous assurer que les positions des vitres sont correctement étalonnées si :

- la voiture n'est plus alimentée en électricité, par exemple si la batterie de 12 V a été déconnectée.
- le lève-vitre automatique ne fonctionne pas correctement.

Cette opération rétablit le mouvement de lève-vitre automatique et réactive la fonction de protection antipincement.

4.4.3. Réinitialisation des vitres

Si vous rencontrez des problèmes avec les vitres à commande électrique, vous devez les réinitialiser. Cela permet à la voiture d'étalonner à nouveau leurs positions, rétablissant à la fois la protection antipincement et le mouvement automatique.

! Important

Le système antipincement ne fonctionnera pas correctement tant que les vitres automatiques n'auront pas été réinitialisées une fois l'étalonnage perdu.

1. Tirez légèrement le commutateur de vitre jusqu'à ce que la vitre soit complètement fermée, puis continuez à tirer pendant au moins deux secondes.
 2. Appuyez légèrement sur le commutateur jusqu'à ce que la vitre soit complètement ouverte, puis maintenez-le enfoncé pendant au moins deux secondes.
 3. Tirez légèrement le commutateur jusqu'à ce que la vitre soit complètement fermée, puis continuez à tirer pendant au moins deux secondes.
- > L'étalonnage est maintenant effectué, réactivant à la fois la protection antipincement et le mouvement du lève-vitre automatique.

Si le problème persiste, communiquez avec un atelier Volvo agréé.

4.5. Sièges

Tous les sièges sont conçus pour assurer confort et sécurité. Réglez les sièges, les appuis-tête et les autres fonctions de confort, et veillez à vous asseoir correctement.



Les sièges de la voiture sont dotés d'une série de fonctions qui assurent le confort, la sécurité et la flexibilité.

Dans cette partie du manuel, vous découvrirez les fonctions de confort et les réglages des sièges de la voiture. Cela inclut des caractéristiques telles que les réglages de position des sièges avant et la façon de replier les sièges arrière pour obtenir plus d'espace de rangement. En même temps, vous apprendrez l'essentiel sur la façon d'utiliser ces fonctions correctement et en toute sécurité.

Pour en savoir plus sur les fonctions de sécurité passive des sièges et pour apprendre à les adapter en vous asseyant correctement, vous trouverez dans ce manuel une partie distincte consacrée à la sécurité.

4.5.1. Sièges avant

Les sièges avant sont bien assez réglables pour augmenter le confort.



Capacité de réglage

Les réglages des sièges électriques sont divisés en modes de réglage distincts :

- Réglages de base** Hauteur et position du siège ainsi qu'inclinaison du dossier.
- Réglages de l'inclinaison** Inclinaison du coussin de siège.
- Réglages du support lombaire** Le siège du conducteur permet également de régler le soutien lombaire en hauteur et en profondeur.

Conseil

Bouton de réglage de siège

Tous les réglages de siège électrique sont effectués à l'aide du bouton sur le côté du siège. Lorsque vous appuyez sur le bouton central, la vue de réglage du siège s'affiche dans l'écran pour vous guider.

Chauffage des sièges

Les sièges avant disposent de trois niveaux de chauffage.

4.5.1.1. Réglage des sièges avant

Ajustez les sièges avant à l'aide du bouton de réglage de siège. Il se trouve sur le côté du siège le plus proche de la porte.

Bouton de réglage de siège



Le bouton de réglage de siège peut être déplacé vers l'avant et vers l'arrière, vers la gauche et la droite, et il est possible de le faire pivoter dans les deux directions. Il y a aussi un bouton au centre du bouton de réglage que vous pouvez utiliser pour changer le mode de réglage actif.

Il y a beaucoup de différents changements que vous pouvez apporter aux sièges. Pour les contrôler tous avec le bouton de réglage, les changements possibles ont été regroupés en modes de réglage distincts. Chaque mode est représenté visuellement dans l'écran pour vous guider pendant le réglage du siège.

Avertissement

Ne réglez jamais le siège pendant que vous conduisez, car cela peut vous distraire et entraîner une perte de contrôle. Veuillez plutôt à effectuer tous les réglages nécessaires du siège avant de prendre la route.

Régler le siège

1. Commencez par appuyer sur le bouton au centre du bouton de réglage.
- > La vue de réglage du siège apparaît sur l'écran.

2. Pour parcourir les différents modes de réglage, appuyez sur le bouton au centre du bouton de réglage plusieurs fois.
 3. Tournez ou déplacez le bouton pour régler le siège selon votre préférence.
- > Le guide visuel de l'écran indique quelle partie du siège vous réglez.

 **Conseil**

Réglages rapides

Vous avez également la possibilité de personnaliser le siège sans indications visuelles de l'écran. Il vous suffit de déplacer ou de tourner le bouton de réglage pour commencer le réglage. Veuillez cependant noter que seul le mode de réglage de base est disponible de cette manière.

Sauvegarde d'un réglage préréglé du siège

Si vous avez réglé la position de votre siège, l'écran affiche une notification vous permettant d'enregistrer les réglages dans votre profil. Lorsque vous enregistrez une position de siège préférée, votre voiture enregistre automatiquement les positions actuelles des rétroviseurs extérieurs.

 **Remarque**

Verrouillage des réglages

Si vous déplacez le bouton de réglage un nombre excessif de fois dans un court laps de temps, le bouton devient insensible pendant 20 secondes. Ceci vise à éviter une utilisation accidentelle du bouton de réglage.

 **Important**

Une fois que vous avez terminé de régler le siège, assurez-vous que les autres composants de la voiture sont alignés correctement. Votre position de conduite est importante et n'est pas seulement influencée par les réglages de votre siège, mais aussi par la position du volant et l'ajustement des rétroviseurs.

4.5.2. Sièges arrière

Vous pouvez régler les sièges arrière pour obtenir plus d'espace ou plus de confort.



Les sièges arrière présentent les caractéristiques suivantes :

- Appui-tête réglables et amovibles** Les sièges arrière sont équipés d'appui-tête réglables, que vous pouvez relever ou abaisser pour mieux soutenir votre tête. Vous pouvez également retirer les appui-tête pour gagner de l'espace lorsque vous rabattez les sièges.
- Dossiers rabattables** Vous pouvez rabattre les sièges arrière pour créer plus d'espace de chargement. Le siège gauche est replié seul, tandis que les sièges central et droit se replient ensemble.

 **Conseil**

Rangement pour petits objets

Le côté le plus proche de la porte de chaque siège latéral comporte une poche pour ranger les petits objets.

4.5.2.1. Réglage des appui-tête des sièges arrière

Les trois sièges arrière sont équipés d'appuis-tête réglables. Vous devez régler l'appui-tête en fonction de votre taille et pour soutenir toute la partie arrière de votre tête si possible.

Un appui-tête correctement réglé peut aider à prévenir les blessures au cou en cas de collision. Il est important d'aligner l'ap-

puie-tête de manière à ce qu'il couvre le plus possible l'arrière de la tête.



Niveau correct de l'appuie-tête

Le mouvement vers le haut de l'appuie-tête n'est pas verrouillé.

1. Tirez l'appuie-tête vers le haut à un niveau qui s'ajuste à votre taille.

Pour abaisser l'appuie-tête, maintenez le bouton à la base du support gauche enfoncé pour débloquer. Puis, poussez soigneusement l'appuie-tête vers le bas.



Bouton de verrouillage sur l'appuie-tête

i Conseil

Habituez-vous à abaisser l'appuie-tête lorsque le siège n'est pas utilisé. Lorsqu'il est abaissé, il ne risque pas d'obstruer la vue arrière.

4.5.2.2. Retirer les appuie-tête des sièges arrière

Si vous avez besoin de plus d'espace pour rabattre les sièges arrière, vous pouvez retirer les appuie-tête des sièges.

Le contenu de ce guide représente l'état du guide de l'utilisateur au moment de l'impression et pourrait ne pas être entièrement valide dans le futur. Pour de plus amples renseignements, veuillez consulter l'avis de non-responsabilité complète à la première page.

Le retrait des appuie-tête s'effectue à l'aide de deux boutons. Le premier bouton est situé à la base du support droit de l'appuie-tête. Il s'agit du même bouton que celui utilisé pour régler la hauteur de l'appuie-tête. Le second bouton est plus petit et se trouve à la base du support gauche. Ce bouton est intégré dans un bouton plus grand.

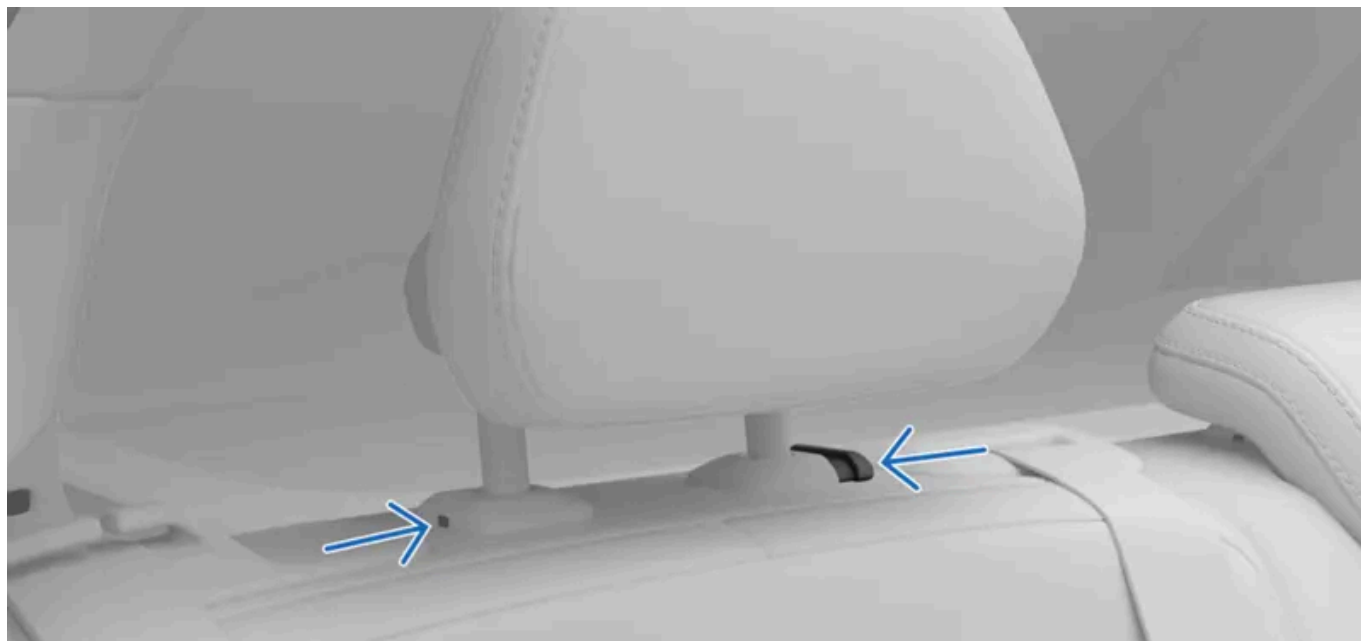

Boutons utilisés pour retirer l'appuie-tête.

1. Appuyez sur les deux boutons situés à la base des supports et maintenez-les enfoncés.
2. Déplacez l'appuie-tête vers le haut jusqu'à ce qu'il sorte du siège.

 **Avertissement**

Ne conduisez jamais avec un passager assis sur un siège dont l'appuie-tête n'est pas fixé et correctement réglé, car il risque de subir des blessures graves ou mortelles en cas de collision.

Veillez à ranger correctement les appuie-tête retirés lorsque les sièges arrière sont rabattus. Remettez toujours les appuie-tête en place lorsque vous relevez les sièges.

4.5.2.3. Rabattre les sièges arrière

Vous pouvez rabattre les sièges arrière à l'aide d'un bouton situé sur le dossier du siège. Le siège gauche est replié seul, tandis que les sièges central et droit se replient ensemble.

Important

Avant de plier les sièges, assurez-vous de ce qui suit :

- qu'il n'y a pas d'objets sur les sièges.
- que les ceintures de sécurité ne sont pas bouclées.
- qu'il y a suffisamment d'espace pour rabattre les sièges. Si nécessaire, avancez les sièges avant et réglez ou retirez les appuie-tête des sièges arrière.

Avertissement

Si n'importe lequel des sièges arrière est rabattu, ils ne doivent pas être en contact avec les sièges à l'avant. Ceci peut représenter un danger pour la sécurité des autres occupants.

1.

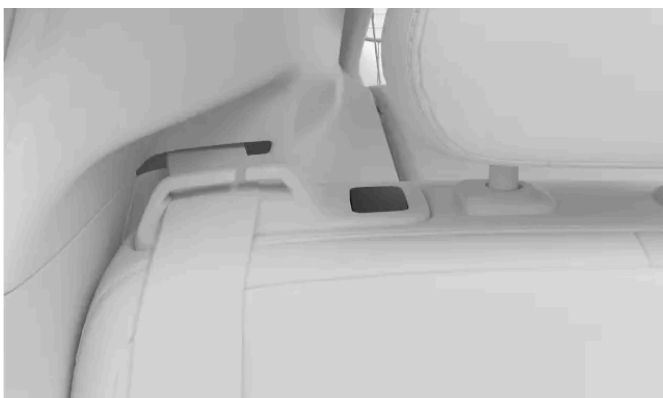

Appuyez sur le bouton situé sur le dossier de siège.

- > Le siège se libère et se rabat vers l'avant.

Poussez les dossiers en position verticale lorsque vous n'avez plus besoin de l'espace de chargement supplémentaire. Assurez-vous qu'ils se verrouillent en place.

4.6. Éclairage intérieur

Les lumières de l'habitacle de votre voiture assurent un éclairage à différentes fins, par exemple des lampes pour la lecture et d'autres pour l'éclairage général et des espaces de rangement.

Lampes de lecture

Les sièges avant et arrière sont équipés de lampes de lecture, dont vous pouvez régler l'intensité selon vos besoins. Pour les sièges arrière, les lampes de lecture servent également d'éclairage général.

Éclairage général

Plusieurs lampes assurent l'éclairage général de l'habitacle de votre voiture, par exemple lorsque vous y montez. L'éclairage général peut être activé manuellement et automatiquement.

Lumières d'ambiance

L'habitacle est également équipé de lumières d'ambiance qui assurent un éclairage confortable à la tombée du jour. Vous pouvez régler l'intensité et la température de couleur des lumières d'ambiance.

Éclairage de l'espace de rangement

Les différentes zones de rangement, telles que le coffre, sont éclairées pour vous aider à trouver vos objets plus facilement.

4.6.1. Réglage des lampes de lecture

Les sièges avant et les sièges arrière sont équipés de lampes de lecture, dont vous pouvez régler la luminosité selon vos besoins.

Les lampes de lecture des sièges avant sont situées dans la console de plafond, et les lampes de lecture des sièges arrière se trouvent au-dessus des portes arrière.



Les lampes de lecture des sièges avant dans la console au pavillon



Lampes de lecture des sièges arrière

- Appuyez sur le bouton situé à côté de la lampe de lecture pour l'allumer et l'éteindre. Le bouton est marqué par un symbole de lampe de lecture.



- Maintenez le bouton enfoncé pour régler la luminosité.

 **Conseil**

Allumer toutes les lampes de lecture

Vous pouvez allumer toutes les lampes de lecture en même temps dans les paramètres.

4.6.2. Réglage de l'éclairage intérieur

Vous pouvez régler l'éclairage intérieur dans la section Éclairages et écrans des paramètres.

1. Appuyez sur le symbole de voiture  dans la barre inférieure et allez à **Paramètres**.
2. Allez à **Commandes** → **Éclairage et affichage** → **Éclairage intérieur**.

Sélection de la couleur de la lumière

3. Allez à **Couleur d'ambiance neutre**.
4. Sélectionnez la couleur de la lumière neutre. Choisissez entre une lumière blanche ou une lumière assortie à l'habitacle de votre voiture.

 **Conseil**

La luminosité de la lumière neutre et des thèmes d'éclairage d'ambiance peut être réglée dans les paramètres d'ambiance. Vous trouverez plus de renseignements sur l'éclairage d'ambiance dans une partie distincte de ce manuel.

Réglage de la luminosité des boutons

5. Allez à **Luminosité des touches**.
6. Réglez la luminosité du rétroéclairage des boutons physiques de la voiture.

 **Conseil**

Éclairage d'accueil

Si la fonction d'éclairage d'accueil est activée, l'éclairage intérieur est temporairement activé lorsque vous montez dans la voiture. La lumière supplémentaire peut être utile pour s'installer lorsqu'il fait sombre à l'extérieur. Vous pouvez activer ou désactiver la fonction dans la section Éclairage et écrans des paramètres.

Allumer toutes les lampes de lecture

Vous pouvez allumer toutes les lampes de lecture en même temps dans la section Éclairage et écrans des paramètres.

4.6.3. Réglage de l'éclairage d'ambiance

L'éclairage d'ambiance de la voiture peut assurer une illumination confortable de l'habitacle. Il est possible de choisir parmi plusieurs thèmes de couleurs et de sons d'ambiance correspondants.

1. Appuyez sur le symbole de voiture  dans la barre inférieure et allez à **Comndes rapides**.
2. Appuyez sur le symbole d'ambiance.



> La vue d'ambiance s'affiche.

Sélection d'un thème

3. Sélectionnez l'un des thèmes de couleur en bas de la vue d'ambiance ou sélectionnez Off pour utiliser une lumière statique neutre.

 **Conseil**

Même si aucun thème actif n'est sélectionné, vous pouvez toujours modifier la couleur de la lumière neutre. Elle peut être blanche ou assortie à la couleur de l'habitacle de votre voiture. Pour modifier ce paramètre, allez à **Commandes** → **Éclairage et affichage** dans les paramètres. Vous trouverez plus de renseignements sur le réglage des lumières intérieures dans une partie distincte de ce manuel.

Réglage de la luminosité

4. Appuyez sur le symbole de luminosité.



5. Réglez la luminosité selon vos goûts.

Activation du thème sonore d'ambiance

6. Appuyez sur le symbole du son pour activer ou désactiver le son.



i Remarque

Chaque thème d'ambiance dispose d'une boucle sonore dédiée. Le son d'ambiance est conçu pour être discret et s'éteint temporairement lorsque vous êtes en communication téléphonique. Si vous commencez à écouter de la musique, le son est complètement coupé et doit être réactivé dans la vue d'ambiance.

5. Sécurité

Apprenez à connaître les dispositifs de protection contre les collisions de votre voiture, tels que les coussins gonflables et les ceintures de sécurité, et comment les utiliser en toute sécurité.

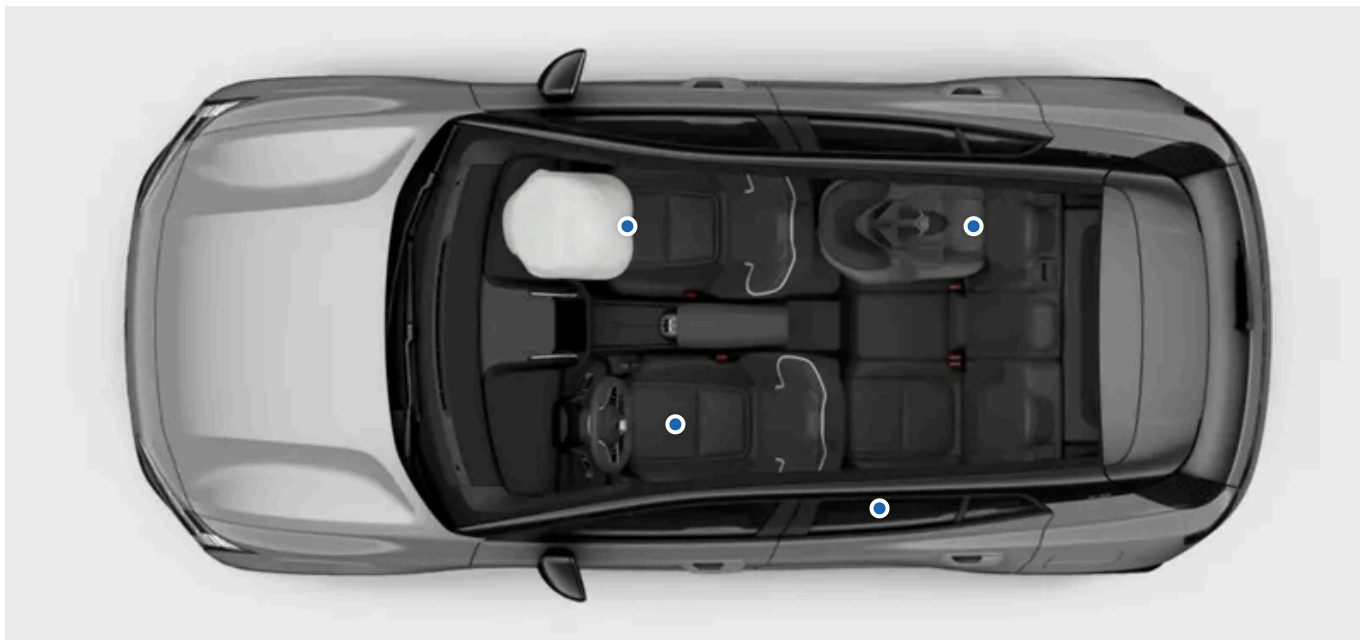

La partie sur la sécurité décrit les dispositifs conçus pour réduire le risque de blessures graves en cas de collision. Il s'agit notamment des ceintures de sécurité, des coussins gonflables, des dispositifs de retenue pour enfant et d'autres dispositifs qui peuvent contribuer à sauver des vies lorsqu'ils sont utilisés correctement.

Votre voiture est conçue pour vous fournir les outils qui favorisent une utilisation sûre. Les dispositifs de sécurité ne remplacent jamais les pratiques sécuritaires des utilisateurs. Cela vaut pour les dispositifs directement liés à la sécurité, mais aussi pour le reste de votre voiture. Il vous incombe d'utiliser les fonctions de la voiture en toute sécurité.

Avertissement

Synergie de sécurité

Les dispositifs de sécurité sont conçus pour travailler de pair afin d'accroître la sécurité de tous les occupants de la voiture. Aucun dispositif ne remplace un autre, à moins que le manuel de l'utilisateur ne l'indique explicitement. Par exemple, la présence de coussins gonflables ne réduit en rien la nécessité de porter une ceinture de sécurité.

Avertissement SRS

Les capteurs de la voiture peuvent détecter un problème au niveau des coussins gonflables ou des systèmes de sécurité connexes. Un symbole d'avertissement s'affiche sur la zone d'information du conducteur pour vous alerter en cas de problème.



Symbole d'avertissement SRS

Si le symbole d'avertissement SRS s'affiche, communiquez immédiatement avec un atelier Volvo agréé.

Remarque

Contrôles au démarrage

Plusieurs systèmes de sécurité font partie aux contrôles de démarrage de la voiture. Remédiez à toute anomalie indiquée.

Fonctions liées à la sécurité

Certaines fonctions d'aide au conducteur sont liées à la sécurité. Au lieu de vous protéger en cas d'accident, elles sont conçues pour les prévenir en premier lieu. Découvrez également ces fonctions qui vous permettent de vous déplacer de façon plus sûre.

5.1. Réaction aux collisions

En cas de collision, votre voiture dispose de nombreuses fonctions conçues pour en atténuer les effets. La réaction de votre voiture à une collision se produit avant, pendant et après l'impact.

Conseil

Vous trouverez des informations relatives à la réaction aux collisions à de nombreux endroits de ce manuel. Cette partie a donc pour but de fournir une vue d'ensemble plus cohérente des capacités de votre voiture dans ces situations.

Avant

Avant l'impact, plusieurs fonctions d'aide à la conduite peuvent contribuer à éviter la collision ou à en réduire les effets. Si la voiture perçoit qu'une collision est probable ou inévitable, elle a la capacité d'activer les systèmes de protection avant que l'impact ne se produise.

Pendant

Pendant la collision, des capteurs répartis dans toute la voiture fournissent en permanence des informations sur l'état de la voiture et de ses occupants. La voiture utilise ces informations pour temporiser et activer de manière sélective les fonctions de protection telles que le déploiement des coussins gonflables et la prétension des ceintures de sécurité. Les collisions sont des événements complexes qui peuvent se dérouler en plusieurs étapes, le premier impact n'étant pas nécessairement le plus grave. Une bonne synchronisation est donc essentielle pour assurer les meilleures chances d'une protection efficace.

Les systèmes de sécurité de la voiture fonctionnent de concert avec les dispositifs de sécurité passive. En cas de collision, la construction de votre voiture répartit les forces sur des éléments structurels spécifiques. Elle bénéficie également de zones de déformation qui absorbent la force de l'impact. Selon des principes similaires, l'extérieur de la voiture a été conçu pour protéger les piétons.

Après

Après une collision, la voiture tente de s'arrêter de manière contrôlée et sûre. Elle peut également lancer un appel automatisé pour une intervention d'urgence.

Remarque

Mode sécurité

La voiture peut passer en mode sécurité après certaines collisions, même si les coussins gonflables ne se sont pas déployés. L'alimentation de la batterie de traction est coupée en mode sécurité et vous ne pourrez pas conduire la voiture.

N'essayez pas de conduire la voiture en mode sécurité. Si la voiture pose un danger immédiat pour la circulation et qu'elle est en état d'être conduite, vous pouvez, à titre d'exception, la conduire sur une courte distance pour l'écarter de la situation dangereuse. Vous devez activer le mode remorquage avant de remorquer la voiture.

Important

Votre voiture est conçue pour la sécurité, mais aucun système de protection n'est efficace à 100 % dans toutes les situations. Les dispositifs de sécurité ne remplacent jamais les pratiques sécuritaires des utilisateurs.

5.2. Détection de passagers

Le contenu de ce guide représente l'état du guide de l'utilisateur au moment de l'impression et pourrait ne pas être entièrement valide dans le futur. Pour de plus amples renseignements, veuillez consulter l'avis de non-responsabilité complète à la première page.

Votre voiture peut vous rappeler de ne laisser personne ou rien d'important dans la voiture lorsque vous la quittez.

Rappels de présence

Par défaut, votre voiture surveille l'utilisation que vous faites des portes et vous alerte si elle soupçonne que des passagers, des animaux de compagnie ou des effets personnels se trouvent encore à l'intérieur de la voiture lorsque vous ouvrez la porte du conducteur après un trajet.

Lorsque cela se produit, une notification s'affiche à l'écran.



Avertissement

Volvo recommande de ne pas laisser des personnes ou des animaux de compagnie dans une voiture verrouillée.

Certaines régions disposent de lois interdisant de laisser des gens ou animaux de compagnie à l'intérieur d'un véhicule verrouillé.

5.3. S'asseoir correctement

Une position assise appropriée et le port correct de la ceinture de sécurité sont essentiels pour la sécurité et le confort de tous les occupants de la voiture. Des recommandations particulières sont faites également pour les femmes enceintes et les sièges de sécurité pour enfant.

Important

Importance d'une bonne position assise

Les dispositifs de sécurité, tels que les ceintures de sécurité et les coussins gonflables, exigent que tous les occupants soient correctement assis pour optimiser la protection en cas de collision. Le non-respect des instructions relatives aux sièges peut mettre la vie en danger ou entraîner des blessures graves.

Grossesse

Veillez à respecter toutes les recommandations en matière d'assise si la passagère est enceinte. Les éléments suivants sont des ajouts ou revêtent une importance particulière :

- Assurez-vous que la ceinture de sécurité ne traverse pas le ventre. La sangle de hanche doit se trouver en dessous et la sangle d'épaule doit passer au-dessus.
- Si vous êtes assise sur le siège du conducteur, évitez de vous asseoir plus près du volant que nécessaire. Réglez le siège de manière à créer une distance maximale possible entre le ventre et le volant, tout en gardant toutes les commandes du conducteur à portée de main.

Besoins des enfants pour le bon type de siège

Faites toujours asseoir les enfants avec une attention particulière et en tenant compte de leurs besoins. Assurez-vous d'avoir le dispositif de retenue pour enfant nécessaire, de l'installer correctement et de garder l'enfant assis en toute sécurité pendant tout le trajet. Pour les enfants assis face à la route, les mêmes recommandations que pour les adultes s'appliquent. Assurez-vous toujours que la ceinture de sécurité est correctement ajustée et que l'appuie-tête est à une hauteur adaptée à l'enfant lorsque cela est possible.

Remarque

Limitations physiques

Des limitations physiques peuvent empêcher un occupant de suivre les recommandations en matière de sièges. Vous devrez peut-être modifier la voiture pour assurer la sécurité de l'occupant. Communiquez avec un atelier Volvo agréé pour obtenir des informations sur les modifications approuvées par Volvo.

Posture assise

La posture assise et le réglage correct de la ceinture de sécurité sont tous deux importants pour la sécurité. Évitez les postures assises irrégulières.

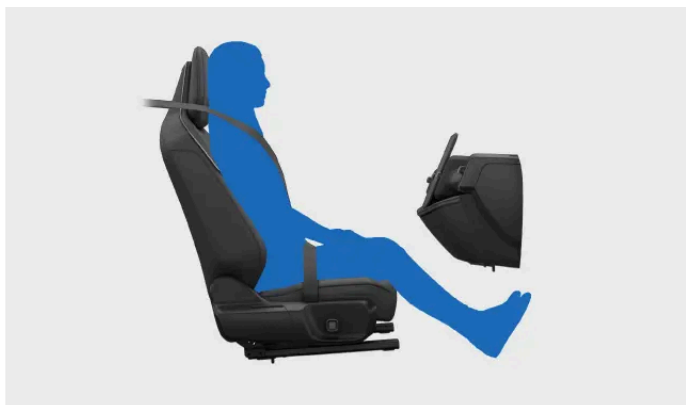

Un passager correctement assis. N'adoptez pas d'autres postures lorsque la voiture roule.



Ne glissez pas vers l'avant sur le siège. Le bas du dos doit être en contact avec le dossier.

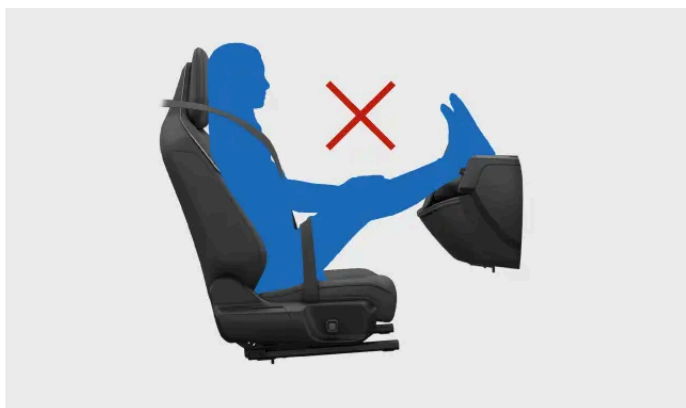

Gardez les deux pieds à plat sur le plancher.



N'inclinez pas le dossier trop en arrière. La ceinture de sécurité doit rester tendue contre l'épaule.

Utilisation appropriée de l'appuie-tête

L'utilisation appropriée de l'appuie-tête est essentielle pour réduire le risque de blessures au cou en cas de collision. Tous les appuie-tête de la voiture sont conçus pour protéger la tête et le cou lorsqu'ils sont utilisés de manière appropriée.

- Gardez l'arrière de votre tête contre l'appuie-tête.
- Veillez à ce que les appuie-tête des passagers soient correctement réglés dans la mesure du possible.

5.4. Ceintures de sécurité

Lorsque vous utilisez correctement les ceintures de sécurité, elles peuvent contribuer à éviter des blessures graves dans des situations allant d'un freinage brusque à une collision violente.

Caractéristiques des ceintures de sécurité



La ceinture de sécurité se bloque d'elle-même pour servir de dispositif de retenue dans certaines conditions. Il peut s'agir d'une traction soudaine et vigoureuse de la ceinture, si la voiture est conduite de manière agressive ou si elle se trouve sur une pente raide.

Lors de l'installation de certains dispositifs de retenue pour enfant^[1], un certain nombre de ceintures de sécurité de la voiture peuvent être réglées pour se rétracter uniquement.

Rappel de ceinture de sécurité

La voiture utilise des capteurs intégrés pour détecter si le conducteur ou l'un des passagers n'utilise pas sa ceinture de sécurité. Le système avertit le conducteur avec un signal sonore et le symbole de rappel de bouclage de ceinture s'affiche à l'écran.



Symbole de rappel de ceinture de sécurité.

 **Important**

Port de la ceinture de sécurité

Voici les points essentiels à retenir pour le port correct de la ceinture de sécurité. D'autres sections du manuel contiennent des renseignements plus détaillés sur la façon de s'asseoir et de régler les ceintures de sécurité.

- Assurez-vous que tous les occupants de la voiture portent leur ceinture de sécurité et que toutes les ceintures sont bien ajustées.
- Ajustez la ceinture de sécurité à la taille de l'utilisateur.
- Portez la ceinture de sécurité près du corps.
- Réduisez au minimum le jeu de tous les segments de la ceinture.
- Laissez la ceinture se dérouler aussi droite que possible entre ses trois points d'ancrage^[2].
- Le dossier doit être en position verticale.
- Suivez toutes les recommandations relatives à l'assise et à la posture^[3].
- Ne portez pas la ceinture de sécurité autrement que de la manière décrite dans ce manuel de l'utilisateur.
- Attachez toujours votre ceinture de sécurité lorsque vous conduisez.
- N'utilisez jamais la même ceinture de sécurité pour plus d'une personne à la fois.

 **Avertissement**

Soins et entretien des ceintures de sécurité

- Ne modifiez ou ne réparez jamais vous-même les ceintures de sécurité ou les pièces connexes (attache, boucle, prétendeur, etc.). L'entretien ou le remplacement doit être effectué par un technicien qualifié ayant accès aux pièces homologuées^[4].
- Communiquez avec un atelier Volvo agréé si vous constatez des signes de dommage ou d'usure sur la ceinture de sécurité ou un de ses composants.
- Remplacez la ceinture de sécurité si elle a été soumise à une charge importante, par exemple lors d'un accident, car elle risque d'avoir perdu ses propriétés protectrices, même si vous ne voyez pas de dommage apparent.
- Nettoyez la ceinture de sécurité dès que possible si quelque chose a été déversé dessus. La substance déversée peut pénétrer dans le mécanisme et détériorer le matériau.

[1] Lisez tout ce qui concerne la sécurité des enfants avant d'installer un dispositif de retenue pour enfant.

[2] Par exemple, ne l'enroulez jamais autour d'autres objets ou accessoires dans la voiture et ne l'y attachez pas.

[3] Suivez les recommandations générales et particulières en matière d'assise pour les enfants et les femmes enceintes.

[4] Volvo recommande un atelier Volvo agréé.

5.4.1. Boucler et ajuster la ceinture de sécurité

Une ceinture de sécurité correctement bouclée et ajustée est importante pour votre sécurité et votre confort.



Ceinture de sécurité correctement bouclée et réglée.

i Remarque

Ces directives s'appliquent aux adultes et aux enfants qui sont assis normalement ou qui utilisent un siège ou un coussin rehausseur. Lisez le chapitre consacré à la sécurité des enfants pour obtenir des informations détaillées sur les sièges pour enfants et les différents types de dispositifs de retenue pour enfant.

Avant de boucler la ceinture de sécurité sur un siège arrière extérieur, assurez-vous que la ceinture passe à plat dans le guide-ceinture situé en haut du dossier. Si la ceinture de sécurité est sortie du guide, réinsérez-la dans l'espace prévu à cet effet.

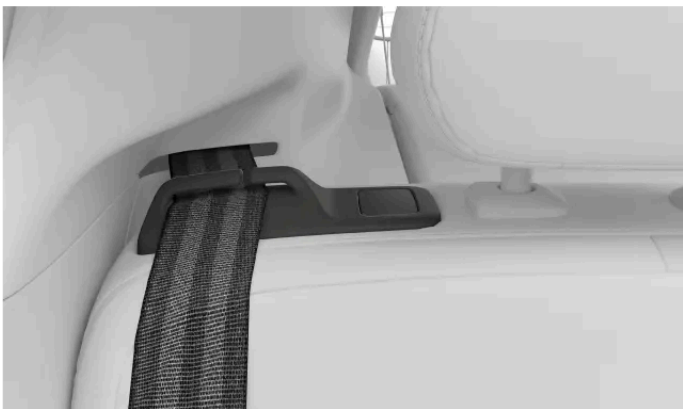

Guide-ceinture

! Important

Si la ceinture de sécurité est laissée en dehors du guide pendant la fixation, elle risque de changer de position. Cela pourrait nuire à la sécurité ou au confort des passagers. Cela peut également entraîner des problèmes de rétraction et endommager la sangle au fil du temps.

Boucler la ceinture de sécurité

1. Tirez la ceinture de sécurité par la languette. Si vous tirez trop vite, le mécanisme de verrouillage se déclenche.
2. C'est l'occasion idéale pour vérifier si la courroie est tordue, nouée ou endommagée.

Le contenu de ce guide représente l'état du guide de l'utilisateur au moment de l'impression et pourrait ne pas être entièrement valide dans le futur. Pour de plus amples renseignements, veuillez consulter l'avis de non-responsabilité complète à la première page.

3. Insérez la languette dans la boucle.

> La languette s'enclenche en place.

 **Avertissement**

Vérifier si la ceinture de sécurité est bouclée

- La ceinture de sécurité doit passer directement et aussi droit que possible entre ses trois points d'ancrage. Tout relâchement inutile augmente le risque de blessure.
- Assurez-vous que tous les occupants de la voiture portent correctement leur ceinture de sécurité.

Ajuster la ceinture de sécurité

4. Pour les occupants des sièges avant, réglez la hauteur du point d'ancrage supérieur de la ceinture de sécurité.

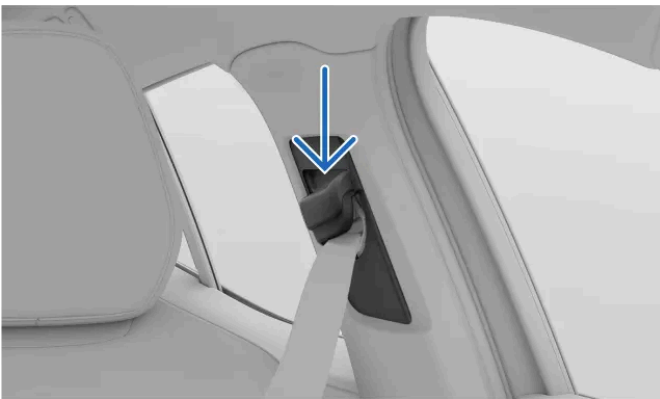

Point d'ancrage supérieur de la ceinture de sécurité

Maintenez le bouton du point d'ancrage supérieur enfoncé pour que ce dernier puisse glisser vers le haut et vers le bas.

Placez-le aussi haut que possible sans que la ceinture ne touche la gorge ou le cou.

5. Tendez la ceinture au niveau de la hanche pour supprimer le jeu en tirant la ceinture au niveau de la poitrine. La section de la hanche doit être aussi droite et basse que possible, passant sous l'abdomen.

 **Important**

Grossesse

Veillez à respecter toutes les recommandations en matière d'assise si la passagère est enceinte. Assurez-vous que la ceinture de sécurité ne traverse pas le ventre. La sangle de hanche doit se trouver sous le ventre et la sangle d'épaule doit passer au-dessus.

Détacher la ceinture de sécurité

6. Détachez la ceinture de sécurité en appuyant sur le bouton de la boucle.

7. Ramenez la ceinture de sécurité dans sa position rétractée.

 **Important**

Confirmez qu'elle se rétracte complètement après l'avoir utilisée. Fermer une porte alors que la ceinture de sécurité est coincée dans l'interstice peut endommager à la fois la ceinture et la porte.

5.4.2. Réglage de la ceinture de sécurité pour qu'elle se rétracte uniquement

En réglant la ceinture de sécurité pour qu'elle se rétracte uniquement, vous pouvez la serrer sans qu'elle se desserre lorsque vous la relâchez. Cela vous permet d'installer dans votre voiture certains dispositifs de retenue pour enfants qui utilisent la ceinture de sécurité pour les attacher.

Lorsqu'il est réglé pour se rétracter uniquement, le mécanisme de blocage de la ceinture de sécurité est enclenché en permanence. Cela vous permet de serrer la ceinture manuellement pour immobiliser un dispositif de retenue pour enfants fixé à l'aide d'une ceinture de sécurité.

Vous pouvez bloquer toutes les ceintures de sécurité de votre voiture pour ne permettre que leur rétraction, à l'exception de celle du conducteur.

1. Tirez complètement la ceinture de sécurité.

> Lorsque la ceinture est déroulée sur toute sa longueur, elle ne peut être que rétractée.

Laissez la ceinture de sécurité se rétracter complètement pour que son fonctionnement redevienne normal.

Important

Les ceintures de sécurité ne peuvent être utilisées que pour installer des dispositifs de retenue pour enfants conçus spécifiquement pour être fixés à l'aide d'une ceinture de sécurité. Suivez toujours les instructions d'installation qui accompagnent le dispositif de retenue pour enfants.

5.4.3. Rappel de port de ceinture de sécurité

La voiture utilise des capteurs intégrés pour détecter si le conducteur ou l'un des passagers ne porte pas sa ceinture de sécurité.

Si la voiture détecte des occupants qui ne portent pas leur ceinture de sécurité, le système avertit le conducteur par un signal sonore et le symbole de rappel de port de la ceinture apparaît à l'écran.



Symbole de rappel de port de ceinture de sécurité.

L'écran du conducteur indique les ceintures de sécurité qui ne sont pas bouclées dans la zone d'information du conducteur.



Vue d'ensemble de la voiture sur l'écran.

Si le rappel apparaît, bouclez les ceintures de sécurité indiquées dès que possible lorsque cela ne pose aucun danger. Arrêtez la voiture, si nécessaire, pour éviter toute distraction au volant.

Dans certains cas, les capteurs peuvent confondre un objet sur le siège avec un passager et vous avertir si la ceinture de sécurité n'a pas été bouclée. Si vous ignorez ces rappels dans l'écran, le grand graphique disparaîtra mais les autres témoins d'avertissement resteront actifs. Bouclez la ceinture de sécurité pour les supprimer.

Avertissement

Assurez-vous toujours que tous les occupants de la voiture portent leur ceinture de sécurité.

5.5. Coussins gonflables

Votre voiture peut déployer plusieurs coussins gonflables en cas de collision, ce qui peut contribuer à réduire les forces d'impact subies par les occupants.



L'image montre une sélection de coussins gonflables de la voiture. Poursuivez votre lecture pour en savoir plus sur les coussins gonflables de votre voiture.

Les coussins gonflables sont conçus pour fonctionner avec les autres dispositifs de sécurité de la voiture. Leur efficacité repose notamment sur une bonne position assise et le port de la ceinture de sécurité. Le déploiement d'un coussin gonflable est un événement soudain et violent, mais contrôlé, qui peut réduire considérablement le risque de blessure grave pour les occupants correctement assis.

 **Avertissement**

En cas de collision, les coussins gonflables ne peuvent pas fonctionner comme prévu si un occupant n'est pas assis correctement. Utilisez toujours les ceintures de sécurité.

Des capteurs répartis dans votre voiture lui permettent de déployer différents coussins gonflables en fonction des données enregistrées de la collision, ainsi que de l'état de la voiture et de ses occupants.

Types de coussin gonflable

Votre voiture possède les types de coussin gonflable suivants :

Coussins gonflables frontaux Coussins gonflables protégeant les occupants avant contre une collision frontale.

Coussins gonflables latéraux Coussins gonflables latéraux intégrés dans les sièges avant protégeant les occupants contre une collision latérale.

Rideaux gonflables Coussins gonflables montés au plafond pour les occupants assis près d'une porte.

5.5.1. Déploiement des coussins gonflables

Si un coussin gonflable s'est déployé, votre voiture doit être remorquée ou conduite, puis réparée.

Lorsqu'une voiture déploie un coussin gonflable, il se gonfle presque instantanément avec une force considérable accompagnée d'un bruit fort. après quoi il se comporte différemment selon le type de coussin gonflable. Les coussins gonflables frontaux et latéraux se dégonflent au fur et à mesure qu'ils sont comprimés et assurent un amortissement contrôlé lors d'un impact violent. En revanche, les rideaux gonflables restent gonflés plus longtemps pour protéger les occupants en cas d'impacts secondaires (p. ex. capotage).

 **Avertissement**

Blessures liées aux coussins gonflables

Aucun dispositif de sécurité ne peut empêcher toutes les blessures possibles en cas de collision. Les coussins gonflables sont conçus pour réduire le risque de blessures graves. L'impact d'un coussin gonflable entraîne souvent une certaine forme de blessure, dont le type et la gravité dépendent de plusieurs facteurs. La lecture du manuel d'utilisation vous permet de reconnaître et d'éviter les pratiques connues qui augmentent le risque de blessure.

Pour réduire le risque de blessures liées aux coussins gonflables en cas de collision :

- Suivez les instructions du manuel d'utilisation pour la bonne position pour vous asseoir et l'utilisation appropriée des ceintures de sécurité.
- Apprenez l'emplacement de tous les coussins gonflables et leur interaction éventuelle pendant la conduite.
- Ne gardez ou ne placez aucun objet dans les zones de déploiement des coussins gonflables.
- N'apportez aucune modification non approuvée par Volvo à l'habitacle ni aux systèmes électriques de votre voiture.

 Remarque

Conditions de déploiement

Lors d'une collision, certains coussins gonflables pourraient ne pas se déployer. La raison est que les coussins gonflables dans différents endroits de la voiture sont déclenchés par des conditions et des forces d'impact différentes. La gravité des dommages subis par la voiture après une collision n'est pas un indicateur fiable du fait que les coussins gonflables auraient dû se déployer.

Gaz et fumée de coussin gonflable

- Le gaz contenu dans un coussin gonflable contient de la fumée qui se répand dans l'habitacle lorsque le coussin gonflable se dégonfle.
- Faites toujours attention aux signes d'incendie après une collision grave, tout en tenant compte qu'un peu de fumée est normale après le déploiement d'un coussin gonflable.

Après le déploiement des coussins gonflables

Après une collision dans laquelle les coussins gonflables se sont déployés, donnez la priorité à la sécurité et aux besoins médicaux des personnes impliquées dans l'accident. Avant de manipuler la voiture, communiquez avec un atelier Volvo agréé. Suivez les directives du manuel de l'utilisateur pour manipuler et récupérer en toute sécurité une voiture immobilisée ou en mode sécurité.

 Important

Mode sécurité

La voiture peut passer en mode sécurité après certaines collisions, même si les coussins gonflables ne se sont pas déployés. L'alimentation de la batterie de traction est coupée en mode sécurité et vous ne pourrez pas conduire la voiture.

N'essayez pas de conduire la voiture en mode sécurité. Si la voiture pose un danger immédiat pour la circulation et qu'elle est en état d'être conduite, vous pouvez, à titre d'exception, la conduire sur une courte distance pour l'écarter de la situation dangereuse. Vous devez activer le mode remorquage avant de remorquer la voiture.

5.5.2. Coussins gonflables frontaux

Les coussins gonflables frontaux sont conçus pour se déployer lors de certaines collisions frontales. Un capteur d'occupant commande l'activation ou la désactivation du coussin gonflable passager avant.

Lors d'une collision, les coussins gonflables frontaux peuvent contribuer à protéger le conducteur et le passager avant contre des blessures graves s'ils sont correctement assis. Les coussins gonflables de chaque côté se déploient de manière indépendante.



Le coussin gonflable côté conducteur est logé à l'intérieur du volant.

Le coussin gonflable côté passager est placé derrière un panneau du tableau de bord.

Tous les logements des coussins gonflables frontaux sont marqués par le texte AIRBAG ou SRS AIRBAG.

Avertissement

Ne pas bloquer les coussins gonflables frontaux

- Ne placez pas de bagages, d'enfants ou d'animaux domestiques dans l'espace situé entre l'occupant assis et les coussins gonflables frontaux, y compris sur les genoux de l'occupant.
- Il ne faut jamais poser les jambes ou les pieds sur le tableau de bord, car cela pourrait entraîner des blessures graves, voire la mort.
- Ne mettez et n'installez aucun article sur le tableau de bord. Même de petits objets peuvent devenir des projectiles dangereux dans une collision et peuvent se retrouver entre les coussins gonflables qui se gonflent et les occupants.

Blocage des coussins gonflables en général

Éliminez toute sorte d'obstruction des logements de coussins gonflables et de leurs espaces de déploiement. Les obstructions peuvent réduire l'efficacité des coussins gonflables et provoquer des blessures graves.

- Suivez les directives pour garder une bonne posture assise.
- Rangez correctement les bagages et autres objets. La voiture comporte plusieurs espaces à bagages pour ranger vos objets en toute sécurité.
- Ne modifiez pas les panneaux recouvrant un coussin gonflable ni les panneaux adjacents et n'y installez pas d'accessoires.

État du coussin gonflable de passager

La voiture est équipée d'un capteur de l'occupant du siège passager qui détermine si le coussin gonflable est activé ou désactivé. Outre le coussin gonflable passager, le système commande également l'état du coussin gonflable latéral du siège passager et du coussin gonflable latéral intérieur du siège conducteur. Lisez dans une section à part les informations détaillées sur l'état des coussins gonflables commandés par capteur.

Si le capteur d'occupant a désactivé le coussin gonflable du passager avant, l'état s'affiche sur la console au pavillon.



Cette icône indique que le coussin gonflable de passager est désactivé et ne peut pas être déployé par la voiture.

Avertissement

Dispositifs de retenue pour enfant et siège du passager avant

N'utilisez jamais un dispositif de retenue pour enfant sur le siège du passager avant. Volvo suit les recommandations de la NHTSA et de Transports Canada et recommande que tous les enfants jusqu'à 12 ans inclus soient assis sur le siège arrière. Cette recommandation est d'autant plus forte pour les enfants installés dans des dispositifs de retenue pour enfant orientés vers l'arrière.

Conseil

Tout lire sur les coussins gonflables

Vous trouverez plus d'informations sur les coussins gonflables et la sécurité en général. Veillez à tout lire sur ces sujets afin de comprendre les capacités et les limites des dispositifs de sécurité de votre voiture.

5.5.2.1. État du coussin gonflable côté passager commandé par capteur

La voiture est équipée d'un système de détection de la présence d'un occupant assis correctement sur le siège du passager avant. Ce système comprend un capteur de poids intégré au siège. Le système désactive les coussins gonflables côté passager avant dans certaines conditions. Une fois désactivés, les coussins gonflables ne se déploieront pas en cas de collision.

La voiture détermine si le coussin gonflable côté passager avant doit être activé ou désactivé. Cela suppose que le siège soit utilisé comme Volvo l'a prévu. Suivez toutes les recommandations concernant la position assise et l'utilisation correctes du siège.

Avertissement

Vérifiez toujours l'état si vous n'êtes pas sûr que les coussins gonflables côté passager avant sont activés ou désactivés. Si le coussin gonflable passager est désactivé, l'état est indiqué sur la console au pavillon.

 Remarque

Recommandations concernant les sièges pour enfant

Volvo suit les recommandations de la NHTSA et de Transports Canada et recommande que tous les enfants jusqu'à 12 ans inclus soient assis sur le siège arrière. Cette recommandation est d'autant plus forte pour les enfants installés dans des dispositifs de retenue pour enfant orientés vers l'arrière.

Conditions d'activation et de désactivation du coussin gonflable

L'état du coussin gonflable côté passager avant dépend de la détection de la présence et de la détermination de l'occupant par le capteur.

Classification du passager sur le siège du passager avant	État du coussin gonflable de passager avant
Classé comme personne adulte.	Activé
Classé comme enfant dans un dispositif de retenue pour enfant orienté vers l'avant.	L'activation ou la désactivation dépend de plusieurs paramètres qui déterminent l'état le plus adéquat
Classé comme enfant dans un dispositif de retenue pour enfant orienté vers l'arrière.	Désactivée
Classé comme inoccupé.	Désactivée

Vérifiez attentivement l'état des coussins gonflables sur la console au pavillon. Lorsque le coussin gonflable passager est désactivé, cela est signalé par un symbole et le texte PASSENGER AIRBAG OFF (coussin gonflable passager désactivé).



Symbole de coussin gonflable désactivé

Utilisation sûre et correcte

 **Avertissement**

Faites attention au système de détection du poids de l'occupant^[1]. Le non-respect de ces instructions peut nuire au fonctionnement du système, afficher un état incorrect des coussins gonflables et blesser gravement un occupant.

- Ne placez pas d'objets qui ajoutent au poids total sur le siège lorsqu'il est occupé.
- N'utilisez pas la ceinture de sécurité d'une manière qui exerce sur le passager une pression supérieure à la normale.
- Le poids total du passager du siège avant doit toujours reposer sur le coussin du siège. Le passager ne doit jamais se soulever du coussin du siège en s'appuyant sur l'accoudoir de la porte ou de la console centrale, en appuyant ses pieds sur le plancher, en s'asseyant sur le bord de l'assise du siège ou en s'appuyant sur le dossier d'une manière qui réduit la pression sur le coussin du siège.
- N'enroulez jamais la ceinture de sécurité autour d'un objet sur le siège du passager avant.
- Ne placez pas d'objet autour ou en dessous du siège du passager avant de manière à ce qu'il se coince ou s'écrase contre le siège avant, ou qu'il exerce une force sur celui-ci.

[1] OCS

5.5.3. Coussins gonflables latéraux

Les coussins gonflables latéraux sont conçus pour se déployer en cas de collision latérale.

Lors de certaines collisions latérales, les coussins gonflables latéraux peuvent aider à protéger le conducteur et le passager avant s'ils sont correctement assis. Le coussin gonflable latéral extérieur ne se déploie généralement que du côté de la collision de chaque siège avant. Le coussin gonflable latéral intérieur, qui n'est installé que sur le siège du conducteur, se déploie généralement en cas de collision latérale de l'un ou l'autre côté de la voiture.



Coussins gonflables protégeant les occupants contre une collision latérale.

Les coussins gonflables latéraux sont placés sur les côtés de l'armature du dossier du siège. Les deux sièges avant sont équipés de coussins gonflables latéraux extérieurs, mais le siège conducteur est également équipé d'un coussin gonflable latéral intérieur.

Les deux sièges avant portent des mentions AIRBAG.

Avertissement

Ne pas bloquer les coussins gonflables latéraux

- Ne placez aucun objet des deux côtés des sièges avant. Les objets placés entre les sièges et le panneau de porte, ou entre les sièges et la console centrale peuvent perturber le fonctionnement des coussins gonflables latéraux.
- N'utilisez pas de housses de siège non approuvées par Volvo.

Blocage des coussins gonflables en général

Éliminez toute sorte d'obstruction des logements de coussins gonflables et de leurs espaces de déploiement. Les obstructions peuvent réduire l'efficacité des coussins gonflables et provoquer des blessures graves.

- Suivez les directives pour garder une bonne posture assise.
- Rangez correctement les bagages et autres objets. La voiture comporte plusieurs espaces à bagages pour ranger vos objets en toute sécurité.
- Ne modifiez pas les panneaux recouvrant un coussin gonflable ni les panneaux adjacents et n'y installez pas d'accessoires.

 Conseil

Tout lire sur les coussins gonflables

Vous trouverez plus d'informations sur les coussins gonflables et la sécurité en général. Veillez à tout lire sur ces sujets afin de comprendre les capacités et les limites des dispositifs de sécurité de votre voiture.

5.5.4. Rideaux gonflables

Les rideaux gonflables de votre voiture aident à protéger les occupants assis près d'une porte lors de certaines collisions. Ils sont placés au-dessus des portes des deux côtés de la voiture.

Les rideaux gonflables sont conçus pour aider à protéger la tête d'un occupant correctement assis et portant la ceinture de sécurité. Contrairement aux coussins gonflables classiques, les rideaux gonflables restent gonflés longtemps après le déploiement.



Rideau gonflable déployé sur un côté de la voiture.

Les rideaux gonflables sont logés derrière des panneaux le long des bords du pavillon, des deux côtés de la voiture. Les panneaux sont marqués IC AIRBAG.

 **Avertissement**

Ne pas bloquer les rideaux gonflables

- Ne suspendez pas d'objets lourds aux crochets ou aux poignées du pavillon. Les crochets sont destinés aux manteaux et aux blousons légers.
- Ne modifiez pas et ne montez pas d'accessoires sur les panneaux recouvrant les rideaux gonflables, le pavillon, les montants ou les panneaux adjacents.

Blocage des coussins gonflables en général

Éliminez toute sorte d'obstruction des logements de coussins gonflables et de leurs espaces de déploiement. Les obstructions peuvent réduire l'efficacité des coussins gonflables et provoquer des blessures graves.

- Suivez les directives pour garder une bonne posture assise.
- Rangez correctement les bagages et autres objets. La voiture comporte plusieurs espaces à bagages pour ranger vos objets en toute sécurité.
- Ne modifiez pas les panneaux recouvrant un coussin gonflable ni les panneaux adjacents et n'y installez pas d'accessoires.

 **Conseil**

Tout lire sur les coussins gonflables

Vous trouverez plus d'informations sur les coussins gonflables et la sécurité en général. Veuillez à tout lire sur ces sujets afin de comprendre les capacités et les limites des dispositifs de sécurité de votre voiture.

5.5.5. Entretien et soins des coussins gonflables

Communiquez avec un atelier Volvo agréé si vous constatez une défaillance ou des dommages des coussins gonflables ou d'autres systèmes de sécurité.

L'entretien ou la réparation des coussins gonflables et des systèmes de sécurité connexes doit être effectué par des techniciens agréés.^[1] N'essayez jamais de modifier ou de réparer vous-même un quelconque élément des systèmes de sécurité de la voiture. Une réparation mal effectuée peut entraîner un mauvais fonctionnement et des blessures graves. Communiquez avec un atelier Volvo agréé lorsque votre voiture a besoin d'un entretien ou d'une réparation.

Avertissement

Modifications de la voiture et coussins gonflables

Les modifications apportées à la voiture risquent de perturber les coussins gonflables et autres systèmes de sécurité. Lisez attentivement la section concernant les modifications de la voiture et prenez contact avec Volvo ^[2] si vous envisagez de modifier votre voiture d'une quelconque manière ^[3], par exemple pour l'aménager pour une personne handicapée.

Coussins gonflables et dégâts d'eau

Si la voiture a été inondée ou si son habitacle a été exposé à d'énormes quantités d'eau, les systèmes de sécurité risquent d'être endommagés par l'eau, ce qui peut entraîner un déploiement fortuit des coussins gonflables et causer des blessures.

- N'utilisez pas la voiture si vous pensez qu'elle a subi des dégâts d'eau.
- Communiquez avec Volvo Assistance pour obtenir de l'aide pour le dépannage de votre voiture.

Remarque

Un avertissement s'affiche dans la zone d'information du conducteur de l'écran si la voiture détecte une anomalie des coussins gonflables. Communiquez immédiatement avec un atelier Volvo agréé dans ce cas.



Symbole d'avertissement SRS

^[1] Volvo recommande un atelier Volvo agréé pour les réparations ou l'entretien.

^[2] Vous trouverez les coordonnées détaillées dans une partie distincte de ce manuel ou en communiquant avec le service de soutien Volvo.

^[3] Ceci est vrai pour toutes les parties de la voiture, mais il faut particulièrement faire attention aux sièges avant et à tous les emplacements des coussins gonflables.

5.5.6. Étiquettes de coussins gonflables

Les étiquettes des coussins gonflables de votre voiture fournissent des informations essentielles sur ceux-ci ou servir de marqueurs de leurs emplacements.

Étiquettes d'emplacement des coussins gonflables

Les endroits de votre voiture marqués AIRBAG, IC AIRBAG ou SRS AIRBAG indiquent la présence d'un coussin gonflable à cet endroit.

 **Avertissement**

Emplacement des étiquettes des coussins gonflables

Les étiquettes des coussins gonflables vous indiquent où se trouvent les coussins gonflables de votre voiture. Veillez à ce que ces emplacements et l'espace qui les entoure soient sans obstruction. Les obstacles peuvent gêner le déploiement des coussins gonflables, réduire leur efficacité et provoquer des blessures graves. La section sur les coussins gonflables du manuel contient des informations plus détaillées sur l'utilisation et les conditions qui peuvent nuire à leur fonctionnement.

Étiquettes d'information sur les coussins gonflables



Cette étiquette est située sur le pare-soleil du passager avant.



Cette étiquette est située sur le pare-soleil du passager avant.

 **Avertissement**

Dispositifs de retenue pour enfant et siège du passager avant

N'utilisez jamais un dispositif de retenue pour enfant sur le siège du passager avant. Volvo suit les recommandations de la NHTSA et de Transports Canada et recommande que tous les enfants jusqu'à 12 ans inclus soient assis sur le siège arrière. Cette recommandation est d'autant plus forte pour les enfants installés dans des dispositifs de retenue pour enfant orientés vers l'arrière.

5.6. Sécurité des enfants

Plusieurs fonctionnalités de la voiture visent à accroître la sécurité des enfants, notamment les points d'ancrage pour l'installation de dispositifs de retenue pour enfant et les serrures pour enfants.



Les enfants dans la voiture doivent toujours être assis en toute sécurité et sous la surveillance d'un adulte. Suivez les recommandations de ce manuel ainsi que les réglementations et recommandations locales qui s'appliquent à vous.

Avertissement

Assis en toute sécurité

- Les enfants doivent être assis en toute sécurité dans un dispositif de retenue pour enfant ou attachés avec la ceinture de sécurité de la voiture, selon leur âge et leur taille. Ne laissez jamais un enfant s'asseoir sur les genoux d'un autre passager ou dans un endroit non prévu pour les passagers.
- Les autres occupants de la voiture doivent être correctement assis et utiliser correctement les ceintures de sécurité. Cela permet d'éviter des blessures graves aux enfants dans la voiture dans des situations allant d'un freinage brusque à des collisions graves.

Sous surveillance

- Ne laissez jamais les enfants seuls dans la voiture. Ils peuvent être exposés à des températures potentiellement dangereuses, par temps chaud ou froid, ou s'y enfermer.
- Ne laissez pas les enfants jouer dans la voiture ou jouer avec ses commandes. Cela réduit le risque de blessure de l'enfant ou d'activation ou de désactivation accidentelle des fonctions de la voiture.

5.6.1. Dispositif de retenue pour enfant

Les enfants doivent toujours utiliser des dispositifs de retenue appropriés et être assis dans la voiture de manière à assurer leur sécurité conformément aux recommandations données.

Différents types de dispositifs de retenue pour enfant sont conçus pour certaines tranches particulières d'âge et de taille. Votre voiture est équipée de points d'ancrage qui conviennent à différents types de dispositifs de retenue pour enfant.

Volvo suit les recommandations de la NHTSA et de Transports Canada et recommande que tous les enfants jusqu'à 12 ans inclus soient assis sur le siège arrière. Cette recommandation est d'autant plus forte pour les enfants installés dans des dispositifs de retenue pour enfant orientés vers l'arrière.

Les dispositifs de retenue pour enfant sont catégorisés en différents niveaux d'homologation :

Universel	Un dispositif de retenue pour enfant de ce niveau d'homologation peut être installé sur un siège de n'importe quel modèle de voiture, à condition que la position du siège de la voiture soit adaptée aux dispositifs de retenue pour enfant universellement homologués, conformément au manuel de la voiture.
Adapté à un véhicule particulier	Un dispositif de retenue pour enfant de ce niveau d'homologation peut être installé sur le siège de certains modèles de voiture, à condition que le fabricant du dispositif de retenue pour enfant ait inclus le modèle de voiture dans la liste des types pour le dispositif de retenue particulier.

Avertissement

Dispositifs de retenue pour enfant et siège du passager avant

N'utilisez jamais un dispositif de retenue pour enfant sur le siège du passager avant. Volvo suit les recommandations de la NHTSA et de Transports Canada et recommande que tous les enfants jusqu'à 12 ans inclus soient assis sur le siège arrière. Cette recommandation est d'autant plus forte pour les enfants installés dans des dispositifs de retenue pour enfant orientés vers l'arrière.

Dispositifs de retenue pour enfant endommagés ou anciens

N'utilisez ou ne réutilisez jamais un dispositif de retenue pour enfant :

- s'il a été impliqué dans un accident ou s'il est endommagé de quelque manière que ce soit;
- si la date d'expiration ou la durée de vie du dispositif de retenue a été dépassée;
- si vous ne connaissez pas l'historique complet du dispositif de retenue.

Important

Dispositifs de retenue pour enfant non fixés

Ne laissez jamais un dispositif de retenue pour enfant non fixé dans l'habitacle. Lorsqu'il n'est pas utilisé, installez-le conformément aux directives du fabricant ou rangez-le en toute sécurité dans le coffre. Un dispositif de retenue pour enfant mal fixé peut causer des dommages en cas de collision ou de freinage brusque.

Consignes de sécurité générales

Le cas échéant, suivez les consignes de sécurité générales concernant le port de la ceinture de sécurité, le réglage de l'appui-tête et la bonne position assise.

Réglementation locale

Les réglementations concernant l'emplacement et la manière dont les enfants doivent être assis et attachés varient selon les régions. Veillez à connaître la réglementation en vigueur dans votre région.

Enregistrement et rappels du dispositif de retenue pour enfant

Les dispositifs de retenue pour enfant peuvent faire l'objet d'un rappel pour des raisons de sécurité. Vous devez enregistrer votre dispositif de retenue pour enfant afin d'être pris en compte dans le cadre d'un rappel. Pour rester informé des rappels de sièges de sécurité pour enfant, assurez-vous de remplir et retourner la carte d'enregistrement qui accompagne les nouveaux dispositifs de retenue pour enfant.

Les renseignements sur les rappels de dispositifs de retenue pour enfant sont facilement accessibles aux États-Unis et au Canada.

Pour tout renseignement sur les rappels aux États-Unis, veuillez communiquer avec la Government's Auto Safety Hotline au 1 800 424-9393 ou visiter le site <https://www-odi.nhtsa.dot.gov/owners/SearchSafetyIssues> [<https://www-odi.nhtsa.dot.gov/owners/SearchSafetyIssues>].

Au Canada, visitez le site Web sur la sécurité des sièges d'auto pour enfants de Transport Canada à l'adresse <https://tc.canada.ca/fr/transport-routier/securite-sieges-auto-enfants.html> [<https://www.tc.gc.ca/en/services/road/child-car-seat-safety.html>].

Étiquettes d'information sur les coussins gonflables



Cette étiquette est située sur le pare-soleil du passager avant.



Cette étiquette est située sur le pare-soleil du passager avant.

5.6.1.1. Installation de dispositifs de retenue pour enfant

Lors de l'installation et de l'utilisation d'un dispositif de retenue pour enfant, il convient de tenir compte d'un certain nombre de points, selon l'emplacement du dispositif dans la voiture.

 **Avertissement**

Dispositifs de retenue pour enfant et siège du passager avant

N'utilisez jamais un dispositif de retenue pour enfant sur le siège du passager avant. Volvo suit les recommandations de la NHTSA et de Transports Canada et recommande que tous les enfants jusqu'à 12 ans inclus soient assis sur le siège arrière. Cette recommandation est d'autant plus forte pour les enfants installés dans des dispositifs de retenue pour enfant orientés vers l'arrière.

 **Important**

Réglementation locale

Les réglementations concernant l'emplacement et la manière dont les enfants doivent être assis et attachés varient selon les régions. Veillez à connaître la réglementation en vigueur dans votre région.

Instructions du fabricant

Suivez toujours les instructions du fabricant du dispositif de retenue pour enfant.

5.6.1.1.1. Installation des dispositifs de retenue pour enfant sur les sièges latéraux arrière

Pour installer en toute sécurité un dispositif de retenue pour enfant sur l'un des sièges latéraux arrière, il convient de lire les informations importantes et de suivre les recommandations.

Les points d'ancrage ISOFIX^[1], supérieurs et inférieurs peuvent être utilisés lors de l'installation d'un dispositif de retenue pour enfant sur les sièges latéraux arrière.

 **Conseil**

L'utilisation prolongée d'un dispositif de retenue pour enfant peut entraîner l'usure de l'habitacle. Utilisez un garde-boue pour protéger l'intérieur de la voiture.

Dispositifs de retenue pour enfant autorisés

- N'utilisez que des dispositifs de retenue pour enfant recommandés par Volvo, homologués universellement ou homologués pour un véhicule spécifique si la voiture figure sur la liste de véhicules du fabricant du dispositif de retenue pour enfant.

Préparation du siège

- Retirez les dispositifs de prolongement de coussin, les pieds-supports et les autres accessoires du siège avant d'installer un dispositif de retenue pour enfant. Si vous utilisez un accessoire protège-dossier, ce dernier peut rester sur le siège.
- Vous devez toujours fixer les pieds-supports d'un dispositif de retenue pour enfant directement au plancher de la voiture. N'installez pas les pattes de soutien sur des surfaces de plancher surélevées ou inégales, des repose-pieds ou d'autres objets. Ajustez la position du siège avant, au besoin, pour obtenir suffisamment d'espace.
- Vous ne devez garder aucun objet non fixé autour des pieds-supports d'un dispositif de retenue pour enfant.
- Toute courroie de retenue d'un dispositif de retenue pour enfant doit toujours être fixée aux points d'ancrage désignés. Ne fixez pas les courroies de retenue aux rails de siège, aux poignées ou à d'autres pièces de l'intérieur.
- Lorsque vous installez un dispositif de retenue pour enfant réglable et orienté vers l'arrière, procédez à son réglage en fonction de l'âge de l'enfant. Les enfants plus âgés doivent être assis dans une position plus verticale que les plus jeunes.
- Lors de l'installation d'un dispositif de retenue pour enfant orienté vers l'avant, assurez-vous de régler l'appuie-tête du siège à la taille de l'enfant. Même si le dispositif de retenue pour enfant comprend un appuie-tête, il pourrait ne pas avoir été conçu pour résister aux forces exercées lors d'une collision.

Utilisation de la ceinture de sécurité

- Lors de l'installation d'un dispositif de retenue pour enfant fixé à l'aide de la ceinture de sécurité de la voiture ou lorsque la ceinture de sécurité de la voiture est utilisée pour retenir un enfant, assurez-vous que les supports ou les autres parties du dispositif de retenue n'entrent pas en contact avec le bouton de la boucle de ceinture de sécurité.
- Si vous utilisez la ceinture de sécurité de la voiture lors de l'installation d'un dispositif de retenue pour enfant, vous pouvez régler la ceinture de sécurité pour qu'elle ne puisse que s'enrouler. Vous trouverez plus d'informations à ce sujet dans une autre partie du manuel.

Avertissement

Suivre les instructions

Veillez à lire attentivement toutes les informations relatives à la sécurité des enfants dans ce manuel et suivez les instructions du fabricant de votre dispositif de retenue pour enfant. Dans le cas contraire, l'enfant pourrait subir de graves blessures en cas d'accident.

Important

Suivez les recommandations générales pour tous les points d'ancrage utilisés pour installer un dispositif de retenue pour enfant.

1. Suivez les instructions du fabricant pour installer le dispositif de retenue pour enfant.

 Remarque

Questions sur l'installation

Si vous avez des questions sur l'installation, communiquez avec le fabricant du dispositif de retenue pour enfant pour obtenir des instructions plus détaillées.

Protection de l'intérieur de la voiture

Lors de l'installation, prenez soin d'éviter d'endommager l'intérieur de la voiture à cause des parties saillantes ou des bords tranchants du dispositif de retenue pour enfant.

- Si le dispositif de retenue pour enfant utilise des sangles de fixation inférieure, ne réglez jamais la position des sièges avant après avoir fixé les sangles aux points d'ancrage inférieurs. Retirez toujours les sangles lorsque le dispositif de retenue pour enfant n'est pas installé.
- Fixez les pièces non fixés du dispositif de retenue pour enfant, comme les sangles de retenue, conformément aux instructions du fabricant.

 Important

Appuie-tête redressé

Vous devez toujours redresser l'appuie-tête lorsque vous installez un dispositif de retenue pour enfant.

Consignes de sécurité générales

Le cas échéant, suivez les consignes de sécurité générales concernant le port de la ceinture de sécurité, le réglage de l'appuie-tête et la bonne position assise.

Réglementation locale

Les réglementations concernant l'emplacement et la manière dont les enfants doivent être assis et attachés varient selon les régions. Veillez à connaître la réglementation en vigueur dans votre région.

^[1] Également connu sous le nom de LATCH ou LUAS

5.6.1.1.2. Installation de dispositifs de retenue pour enfant sur le siège central arrière

Pour installer en toute sécurité un dispositif de retenue pour enfant sur le siège central arrière, il convient de lire des informations importantes et de suivre des recommandations.

Vous pouvez utiliser les points d'ancrage supérieurs lors de l'installation d'un dispositif de retenue pour enfant sur le siège arrière central.

Conseil

L'utilisation prolongée d'un dispositif de retenue pour enfant peut entraîner l'usure de l'habitacle. Utilisez un garde-boue pour protéger l'intérieur de la voiture.

Dispositifs de retenue pour enfant autorisés

- N'utilisez que des dispositifs de retenue pour enfant recommandés par Volvo, homologués universellement ou homologués pour un véhicule spécifique si la voiture figure sur la liste de véhicules du fabricant du dispositif de retenue pour enfant.
- Les dispositifs de retenue pour enfant qui utilisent des pieds de support ne sont pas autorisés sur le siège arrière central.

Préparation du siège

- Retirez les dispositifs de prolongement de coussin, les pieds-supports et les autres accessoires du siège avant d'installer un dispositif de retenue pour enfant. Si vous utilisez un accessoire protège-dossier, ce dernier peut rester sur le siège.
- Toute courroie de retenue d'un dispositif de retenue pour enfant doit toujours être fixée aux points d'ancrage désignés. Ne fixez pas les courroies de retenue aux rails de siège, aux poignées ou à d'autres pièces de l'intérieur.
- Lorsque vous installez un dispositif de retenue pour enfant réglable et orienté vers l'arrière, procédez à son réglage en fonction de l'âge de l'enfant. Les enfants plus âgés doivent être assis dans une position plus verticale que les plus jeunes.
- Lors de l'installation d'un dispositif de retenue pour enfant orienté vers l'avant, assurez-vous de régler l'appuie-tête du siège à la taille de l'enfant. Même si le dispositif de retenue pour enfant comprend un appuie-tête, il pourrait ne pas avoir été conçu pour résister aux forces exercées lors d'une collision.

Utilisation de la ceinture de sécurité

- Lors de l'installation d'un dispositif de retenue pour enfant fixé à l'aide de la ceinture de sécurité de la voiture ou lorsque la ceinture de sécurité de la voiture est utilisée pour retenir un enfant, assurez-vous que les supports ou les autres parties du dispositif de retenue n'entrent pas en contact avec le bouton de la boucle de ceinture de sécurité.
- Si vous utilisez la ceinture de sécurité de la voiture lors de l'installation d'un dispositif de retenue pour enfant, vous pouvez régler la ceinture de sécurité pour qu'elle ne puisse que s'enrouler. Vous trouverez plus d'informations à ce sujet dans une autre partie du manuel.

Avertissement

Suivre les instructions

Veillez à lire attentivement toutes les informations relatives à la sécurité des enfants dans ce manuel et suivez les instructions du fabricant de votre dispositif de retenue pour enfant. Dans le cas contraire, l'enfant pourrait subir de graves blessures en cas d'accident.

Important

Suivez les recommandations générales pour tous les points d'ancrage utilisés pour installer un dispositif de retenue pour enfant.

1. Suivez les instructions du fabricant pour installer le dispositif de retenue pour enfant.

 **Remarque**

Questions sur l'installation

Si vous avez des questions sur l'installation, communiquez avec le fabricant du dispositif de retenue pour enfant pour obtenir des instructions plus détaillées.

Protection de l'intérieur de la voiture

Prenez garde lors de l'installation pour éviter d'endommager l'intérieur de la voiture à cause des parties saillantes ou des bords tranchants du dispositif de retenue pour enfant.

- Fixez les pièces non fixés du dispositif de retenue pour enfant, comme les sangles de retenue, conformément aux instructions du fabricant.

 **Important**

Consignes de sécurité générales

Le cas échéant, suivez les consignes de sécurité générales concernant le port de la ceinture de sécurité, le réglage de l'appui-tête et la bonne position assise.

Réglementation locale

Les réglementations concernant l'emplacement et la manière dont les enfants doivent être assis et attachés varient selon les régions. Veillez à connaître la réglementation en vigueur dans votre région.

5.6.1.2. Points d'ancrage des dispositifs de retenue pour enfant

Votre voiture est équipée de différents types de points d'ancrage. Veillez à utiliser les points d'ancrage appropriés pour votre dispositif de retenue pour enfant.

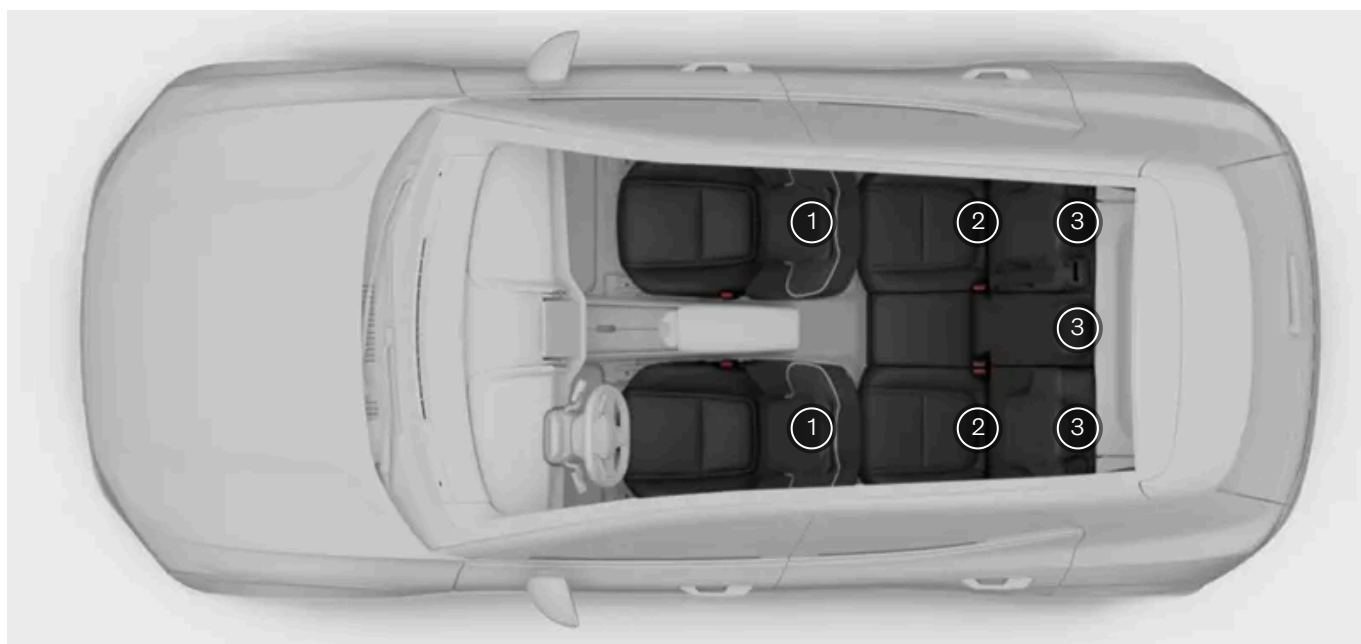

- ① Points d'ancrage inférieurs sur les rails du plancher des sièges avant
- ② Points d'ancrage ISOFIX dans la partie inférieure des dossiers des sièges arrière
- ③ Points d'ancrage pour fixation supérieure aux dos des sièges arrière

Les différents points d'ancrage de votre voiture peuvent être utilisés ensemble ou avec d'autres méthodes de fixation pour attacher différents types de dispositifs de retenue pour enfant.

ISOFIX, également connu sous le nom de LATCH ou LUAS, est une norme internationale pour les points d'ancrage des dispositifs de retenue pour enfant qui peuvent être utilisés en combinaison avec les points d'ancrage de la sangle supérieure ou un pied-support.

Certains dispositifs de retenue pour enfant sont fixés à l'aide d'une ceinture de sécurité automobile, généralement en combinaison avec d'autres méthodes de fixation.

i Remarque

Instructions du fabricant

Lorsque vous utilisez les points d'ancrage, suivez toujours les instructions du fabricant du dispositif de retenue pour enfant.

5.6.1.2.1. Points d'ancrage LATCH

Votre voiture est équipée de points d'ancrage ISOFIX^[1] qui peuvent être utilisés pour fixer des dispositifs de retenue pour enfant sur un siège arrière.

Vous pouvez utiliser les points d'ancrage ISOFIX^[1] avec d'autres méthodes de fixation pour fixer les dispositifs de retenue pour enfant ISOFIX^[1]. Ces points d'ancrage sont inclus dans une norme internationale relative aux dispositifs de retenue pour enfant.

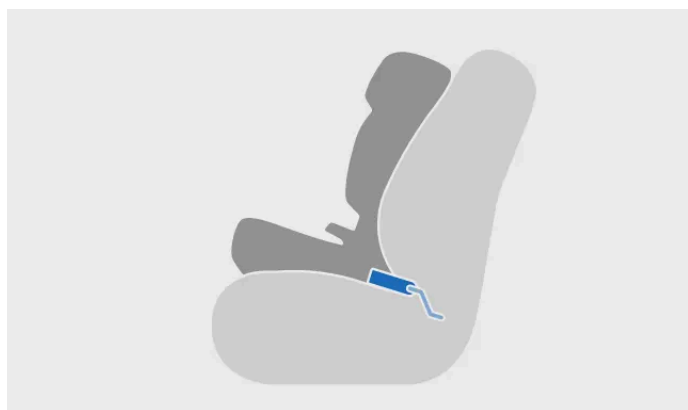

Dispositif de retenue pour enfant installé à l'aide d'ISOFIX^[1]



Fixation au point d'ancrage ISOFIX^[1]

Vous pouvez utiliser ces points d'ancrage pour fixer les dispositifs de retenue pour enfant sur les sièges latéraux arrière.

i Remarque

ISOFIX est une norme internationale pour les points d'ancrage des dispositifs de retenue pour enfant. La norme est également connue sous d'autres noms régionaux comme LATCH et LUAS.



Les points d'ancrage ISOFIX^[1] pour les sièges arrière sont dissimulés par un rabat dans la partie inférieure du dossier des sièges arrière latéraux. Vous devez déplier le rabat pour accéder aux points d'ancrage.

Le contenu de ce guide représente l'état du guide de l'utilisateur au moment de l'impression et pourrait ne pas être entièrement valide dans le futur. Pour de plus amples renseignements, veuillez consulter l'avis de non-responsabilité complète à la première page.

i Remarque

Le rabat déplié doit reposer à plat entre le coussin de siège et un dispositif de retenue pour enfant installé.

Les emplacements d'ancrage sont indiqués par le symbole ISOFIX.



i Remarque

Instructions du fabricant

Lorsque vous utilisez les points d'ancrage, suivez toujours les instructions du fabricant du dispositif de retenue pour enfant.

^[1] Également connu sous le nom de LATCH ou LUAS

5.6.1.2.2. Points d'ancrage supérieurs

Votre voiture est équipée de points d'ancrage supérieurs qui peuvent être utilisés pour fixer des dispositifs de retenue pour enfant sur un siège arrière.

Vous pouvez utiliser les points d'ancrage supérieurs avec d'autres méthodes de fixation pour attacher différents types de dispositifs de retenue pour enfant.

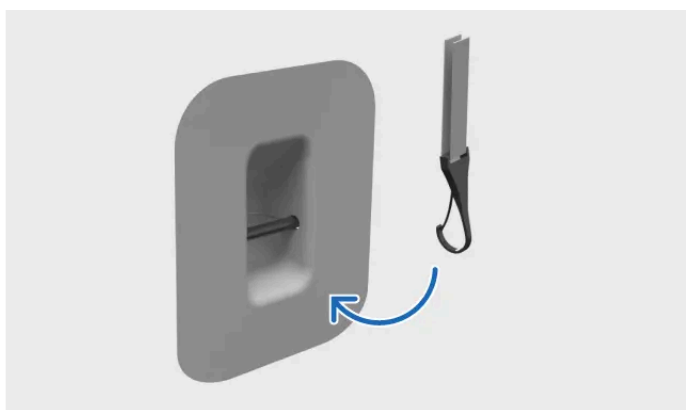

Fixation de la sangle au point d'ancrage supérieur

Vous pouvez utiliser ces points d'ancrage pour des dispositifs de retenue pour enfant installés sur l'un des sièges arrière.

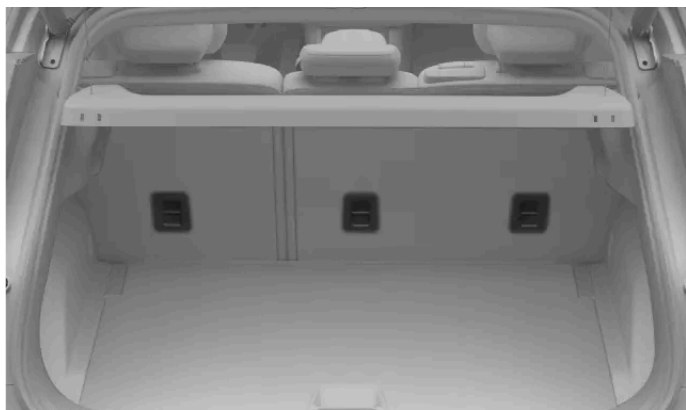

Les points d'ancrage supérieurs des sièges arrière sont situés au dos des sièges arrière.

Les emplacements d'ancrage sont indiqués par le symbole d'ancrage supérieur.



Important

Instructions du fabricant

Lorsque vous utilisez les points d'ancrage, suivez toujours les instructions du fabricant du dispositif de retenue pour enfant.

Plage arrière

Si la plage arrière est installée derrière les sièges arrière, l'espace étroit entre le dossier et la plage arrière peut rendre difficile la fixation de la sangle supérieure. Si nécessaire, retirez temporairement la plage arrière pour faciliter l'installation. Veillez toujours à ce que la plage arrière ne soit pas en contact avec la sangle supérieure.

5.6.1.2.3. Points d'ancrage inférieurs

Votre voiture est équipée de points d'ancrage inférieurs qui peuvent être utilisés pour fixer des dispositifs de retenue pour enfant sur un siège arrière.

Les points d'ancrage inférieurs peuvent principalement être utilisés avec la ceinture de sécurité de la voiture pour fixer certains

dispositifs de retenue pour enfant orientés vers l'arrière.

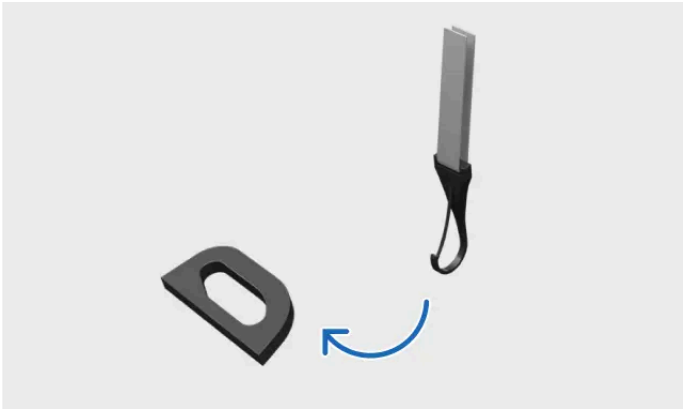

Fixation de la sangle au point d'ancrage inférieur

Vous pouvez utiliser ces points d'ancrage pour des dispositifs de retenue pour enfant installés sur l'un des sièges arrière.

i Conseil

Il est possible de fixer deux sangles de fixation inférieure de différents dispositifs de retenue pour enfant à un seul point d'ancrage inférieur plus proche du centre de la voiture, par exemple lorsque vous installez deux dispositifs de retenue pour enfant orientés vers l'arrière l'un à côté de l'autre.



Les points d'ancrage inférieurs pour les sièges arrière se trouvent à l'arrière des longerons de châssis des sièges avant.

i Remarque

Instructions du fabricant

Lorsque vous utilisez les points d'ancrage, suivez toujours les instructions du fabricant du dispositif de retenue pour enfant.

6. Entrée et sécurité

Découvrez les différentes fonctions correspondantes à l'entrée et à la sortie de la voiture, y compris le fonctionnement des clés et de l'alarme.



Cette section du manuel traite des différents types de clés, de l'ouverture et de la fermeture des portes, du verrouillage et du déverrouillage, et des alarmes.

Découvrez les différents types de clés et comment vous pouvez personnaliser la réaction de votre voiture lorsque vous la verrouillez et la déverrouillez.

6.1. Clés

Votre voiture peut prendre en charge plusieurs types de clés. Utilisez vos clés pour verrouiller, déverrouiller et démarrer la voiture.

Important

L'utilisation des clés est assez simple, mais vous devez connaître les limites de chaque type de clé pour des raisons de sécurité. Il est donc important de lire toutes les informations de ce manuel concernant les clés et leur utilisation.

Les technologies sans fil de la voiture et de la clé peuvent perturber le fonctionnement d'autres appareils. Vous trouverez plus d'informations sur ces systèmes dans la partie spécifications de ce manuel.

Pour des raisons de sécurité, ne laissez jamais les clés sans surveillance en pleine vue.

La voiture prend en charge les types de clé suivants :

- Digital Key

- Carte-clé
- Clé sans bouton Key Tag

i Remarque

Commande de nouvelles clés ou de clés supplémentaires

Votre voiture est livrée avec un nombre de clés limité. Communiquez avec un concessionnaire Volvo si vous perdez une clé ou si vous avez simplement besoin d'une clé supplémentaire.

Emplacements de lecture de clés

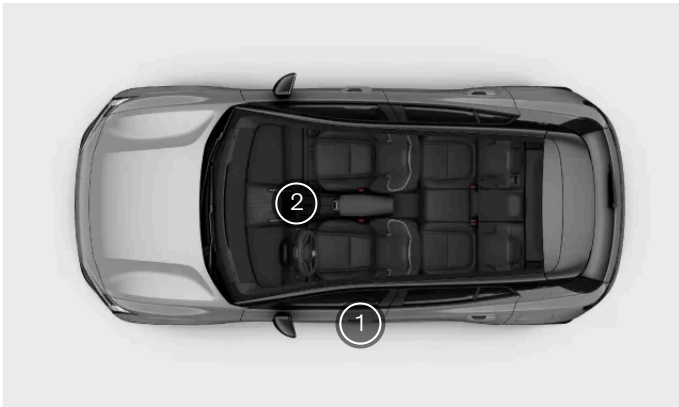

- ① La voiture lit votre clé lorsqu'elle est placée sur un point spécifique sur le montant de porte du conducteur.
- ② Pour démarrer la voiture, placez la clé sur le lecteur de clé sous l'écran.

Profils d'utilisateur et clés

Vous pouvez attribuer des clés à un profil d'utilisateur. Ceci permet à la voiture d'identifier automatiquement qui la déverrouille et d'appliquer toutes ses personnalisations. Vous trouverez plus d'informations sur les options de personnalisation disponibles dans une section distincte de ce manuel.

i Remarque

La voiture ne répond pas

Si la voiture est éteinte depuis longtemps, le déverrouillage peut prendre plusieurs secondes. La raison est que la voiture a besoin de temps pour réactiver ses systèmes, pour reconnaître la clé et pour vous donner accès.

Si les batteries sont complètement déchargées, la voiture ne répondra à aucune touche.

! Important

Lorsque la voiture est verrouillée, vous pouvez toujours utiliser les cartes-clés pour la faire démarrer. Pour des raisons de sécurité, ne laissez jamais les clés sans surveillance en pleine vue.

6.1.1. Clé sans bouton Key Tag

Vous pouvez utiliser la clé sans bouton Key Tag pour verrouiller, déverrouiller et conduire la voiture.



Placez la clé sans bouton Key Tag sur le montant de porte du conducteur, le logo tourné vers vous, pour verrouiller ou déverrouiller la voiture.



Pour démarrer votre voiture à l'aide de la clé sans bouton Key Tag, placez-la sur le lecteur de situé entre les sièges avant.

Remarque

Vous pouvez remplacer la pile de la clé sans bouton Key Tag. Elle utilise une pile CR2450.

6.1.1.1. Remplacement de la pile de la clé sans bouton Key Tag

Vous pouvez remplacer la pile de votre clé sans bouton Key Tag lorsqu'elle est déchargée.

Si le signal de la clé sans bouton Key Tag ne semble pas fiable, cela peut être dû à une pile faible. Vous pouvez remplacer la pile vous-même. La clé sans bouton Key Ta fonctionne sur une pile bouton ou une pile plate CR2450.

Conseil

- Vous pouvez utiliser un petit tournevis pour dégager le couvercle de la clé sans bouton Key Tag et retirer la pile de son logement.

Important

- Pour des raisons de sécurité et pour garantir des performances optimales de la pile, portez un gant médical pour vous protéger les mains lorsque vous manipulez une pile neuve.
- Les piles usagées doivent être recyclées de façon écologique.

Avertissement

Vérifiez que la pile est correctement insérée, avec la polarité indiquée. Si vous n'allez pas utiliser la clé sans bouton Key Tag pendant longtemps, retirez-en la pile pour éviter toute fuite ou tout dommage de la pile. Les piles endommagées ou qui fuient peuvent provoquer des lésions corrosives au contact de la peau. Utilisez donc des gants de protection lorsque vous manipulez des piles usagées ou endommagées.

- Gardez les piles hors de portée des enfants.
- Ne laissez pas les piles traîner, car les enfants ou les animaux peuvent les avaler.
- Les piles ne doivent pas être démontées, court-circuitées ou exposées à des flammes nues.
- Ne tentez pas de recharger les piles non rechargeables. Elles risquent d'exploser.
- Vérifiez régulièrement les produits qui utilisent une pile pour déceler des signes de dommage. Vous ne devez pas utiliser la clé sans bouton Key Tag s'il y a des signes que la clé ou la pile a été endommagée ou qu'elle présente une fuite.
- Gardez les produits défectueux à l'écart des enfants.

1.



Tenez la clé sans bouton Key Tag, le logo Volvo tourné vers le haut. Vous trouverez une petite ouverture sur l'un des petits côtés de la clé. Ouvrez la clé sans bouton Key Tag de ce côté en tirant le bord vers l'extérieur et vers le haut.

2. Soulevez le couvercle de la clé pour accéder à la pile.
3. Dégagez la pile des dents qui la tiennent et faites-la glisser vers vous pour la retirer.

4. Faites glisser la nouvelle pile dans la fente et appuyez dessus pour la fixer. Assurez-vous que le côté positif de la pile est orienté vers le haut.
5. Refermez le couvercle en vous assurant qu'il s'enclenche.

Si le signal de la clé sans bouton Key Tag n'est toujours pas fiable, cela peut être dû à des interférences à l'extérieur de la voiture. Si la clé ne fonctionne pas du tout, répétez les étapes et assurez-vous d'y insérer correctement une pile entièrement chargée. Si vous pensez que vous pourriez avoir besoin d'une nouvelle clé sans bouton Key Tag, contactez un concessionnaire Volvo.

6.1.2. Carte-clé

Votre carte-clé permet de verrouiller et de déverrouiller la voiture et vous y donne accès pour la conduire.



Vous pouvez verrouiller et déverrouiller la voiture en plaçant la carte-clé sur le montant de porte du conducteur.



Emplacement de la lecture de clé sur le montant de porte du conducteur.

La carte-clé démarre la voiture lorsqu'elle est placée sur le lecteur de cartes situé entre les deux sièges avant. Lorsque vous commencez à utiliser les pédales, vous pouvez retirer la carte du lecteur de cartes.

Si la voiture reste à l'arrêt sans carte sur le lecteur pendant un certain temps, vous devez remettre la carte sur le lecteur pour que la voiture réactive le mode de conduite.

Remarque

Le lecteur de carte et le chargeur sans fil sont situés au même endroit. Par conséquent, si vous avez une clé de voiture quelconque sur le lecteur de carte, vous devez la retirer pour recharger sans fil un téléphone.

Important

Ne placez pas de cartes CCP^[1], telles que des cartes-clés ou des cartes de paiement électronique, entre le chargeur sans fil et l'appareil lorsque vous utilisez la fonction de recharge. Cela pourrait les endommager.

Avertissement

L'utilisation de signaux NFC, UWB^[2] et Bluetooth par la voiture peut causer des perturbations dans d'autres dispositifs à certaines distances.

^[1] Communication en champ proche

^[2] Très large bande

6.1.3. Digital Key

La clé numérique vous permet de verrouiller, déverrouiller et démarrer votre voiture à l'aide d'un téléphone ou d'une montre connectée compatible.

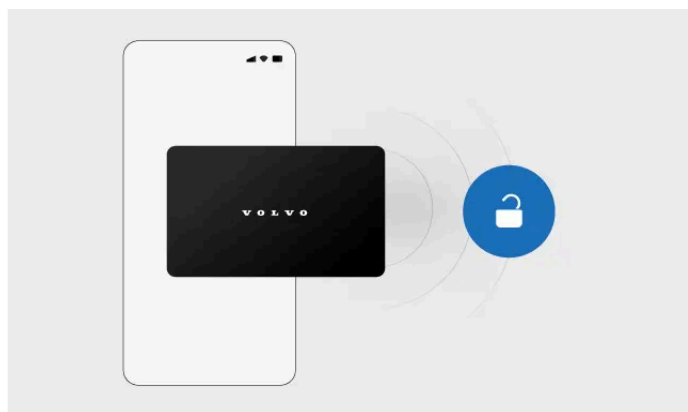

Une fois que vous avez configuré une clé numérique sur votre appareil, elle fonctionne de la même manière qu'une carte-clé.

Le propriétaire de la voiture peut créer une seule clé numérique principale. Une fois la clé principale créée, vous pouvez partager des clés numériques avec vos proches et vos amis.

 Remarque

La clé numérique pour votre voiture est actuellement compatible avec certains modèles d'Apple iPhone, de Samsung Galaxy et de Google Pixel. Si vous avez des doutes sur la compatibilité de votre appareil, veuillez vérifier auprès du fabricant. De nombreux fabricants fournissent des informations sur la compatibilité et la fonction UWB sur leur site Web.

Utilisation de la clé numérique

La clé numérique fonctionne comme une carte-clé. Pour déverrouiller la voiture, ouvrez votre clé dans l'application portefeuille et placez l'appareil sur le montant de porte du conducteur. Pour démarrer la voiture, placez l'appareil sur le lecteur de clé sous l'écran.

Partage d'une clé numérique

Une fois que vous avez créé une clé numérique, vous pouvez la partager avec vos proches et vos amis. Ouvrez la clé numérique dans l'application portefeuille de votre téléphone pour trouver l'option de partage.

 Remarque

L'option permettant de partager votre clé numérique peut ne pas être disponible dans toutes les vues du portefeuille. Assurez-vous d'ouvrir l'application portefeuille via l'icône de l'application.

 Conseil

Pas de pile

Vous pouvez toujours utiliser votre clé numérique même si la pile de votre appareil est épuisée. Contactez le fabricant de l'appareil pour plus d'informations.

6.1.3.1. Création d'une clé numérique

Le propriétaire de la voiture peut créer une clé numérique principale à tout moment dans les paramètres.

Le propriétaire de la voiture peut créer une clé numérique principale dans le guide de configuration. Cette clé numérique peut ensuite être partagée avec ses proches et ses amis. Vous pouvez accéder au guide via l'écran central de votre voiture, l'application Volvo Cars^[1] ou le courriel d'activation que vous recevez lorsque votre voiture est préparée pour la livraison.

Création d'une clé numérique à l'écran central

Vous devez être à l'intérieur de la voiture lorsque vous installez votre clé numérique. Vous devez également vous assurer que :

- votre voiture est mise à jour avec la version 1.5.2 du logiciel ou une version ultérieure;
- la voiture est à l'arrêt et toutes les portes sont fermées
- vous accédez à la voiture avec le profil de propriétaire sur l'écran central

- votre voiture et votre téléphone disposent d'une connexion Internet stable^[2]
- Bluetooth est activé sur votre téléphone;
- l'utilisation des données mobiles est activée dans l'application portefeuille de votre téléphone
- vous avez une clé valide sur vous, comme une clé sans bouton key tag ou une carte-clé
- vous avez accès à l'identifiant Volvo ID enregistré sur le profil du propriétaire de la voiture^[3]

1. Appuyez sur le symbole de voiture  dans la barre inférieure et allez à **Paramètres**.
2. Sélectionnez le profil du propriétaire et allez à **Profils** → **Configurer une clé numérique**.
3. Placez votre carte-clé sur le lecteur de clé situé sous l'écran.



Emplacement du lecteur de clé

- > Un message apparaît sur l'écran central une fois que la clé a été reconnue.
4. Retirez votre clé du lecteur.
 5. Placez votre téléphone sur le lecteur de clé jusqu'à ce qu'un message concernant la clé de voiture s'affiche sur votre téléphone.
 - > Un courriel contenant un code de jumelage est envoyé à l'adresse électronique associée à votre Volvo ID.
 6. Retirez votre téléphone du lecteur et entrez le code de jumelage dans votre application portefeuille.
 7. Reposez votre téléphone sur le lecteur de clé.
 - > Un message de confirmation s'affiche sur l'écran central lorsque votre clé numérique est prête à être utilisée.

Transférer la clé numérique principale vers un autre téléphone

Si vous souhaitez transférer la clé numérique principale vers un autre appareil, tel qu'un nouveau téléphone, vous pouvez le faire via l'écran central. Dans les paramètres du profil du propriétaire, sélectionnez votre clé numérique principale et appuyez sur **Chng. appareil** pour transférer la clé vers le nouvel appareil.



Conseil

Utilisation de la clé numérique sur l'Apple Watch

Si vous souhaitez ajouter votre clé numérique à votre Apple Watch ultérieurement, vous pouvez le faire via l'application Apple Watch sur votre iPhone.

Attribuer des clés numériques à un profil

La clé numérique principale est toujours attribuée au profil du propriétaire de la voiture. Si vous avez partagé une clé numérique avec quelqu'un, assurez-vous qu'il l'attribue à son profil d'utilisateur afin que tous ses paramètres préférés soient appliqués lorsqu'il déverrouille la voiture.

^[1] Version 5.6 ou ultérieure

^[2] Si la voiture est en stationnement dans un garage souterrain ou si elle est entourée d'obstacles tels que bâtiments, collines ou montagnes, le signal du réseau risque d'être bloqué ou trop faible.

^[3] Si vous n'êtes pas le propriétaire de la voiture, vous ne pouvez pas créer votre propre clé numérique. Vous devez plutôt demander au propriétaire de partager sa clé numérique avec vous.

6.1.3.2. Suppression d'une clé numérique

Vous pouvez supprimer les clés numériques à tout moment, via l'écran central, l'application Volvo Cars ou l'application portefeuille de votre téléphone.

Toute personne en possession d'une clé numérique peut la supprimer et la retirer de l'application portefeuille de son téléphone. Le propriétaire de la voiture peut également supprimer la clé principale ou les clés partagées via son application portefeuille, l'application Volvo Cars ou le profil du propriétaire dans l'écran central.

Remarque

Délai de grâce

Lorsque le propriétaire de la voiture supprime une clé partagée depuis l'application portefeuille de son téléphone, la clé est entièrement désactivée une fois que le détenteur de la clé partagée a terminé son dernier trajet ou 48 heures après la suppression. de la voiture. Si la clé partagée est supprimée depuis l'écran central, la clé est immédiatement désactivée.

Suppression d'une ou de toutes les touches numériques à partir de l'écran central

1. Appuyez sur le symbole de voiture  dans la barre inférieure et allez à **Paramètres**.
2. Sélectionnez le profil du propriétaire et accédez à **Accès et confidentialité** → **Clé numérique** → **Gérer**.
3. Sélectionnez les clés numériques que vous souhaitez supprimer.
4. Appuyez sur **Supprimer**.

Remarque

Appareil perdu

Si vous perdez un appareil contenant une clé numérique, il est recommandé de supprimer cette clé. Gardez toujours une carte-clé à portée de main afin de pouvoir accéder à votre voiture au cas où vous perdriez votre appareil.

6.1.4. Emplacements de lecture de clés

Il existe des points d'interaction pour les clé où votre voiture peut détecter vos clés pour vous permettre de verrouiller, de déverrouiller ou de conduire.

Points d'interaction pour les clés

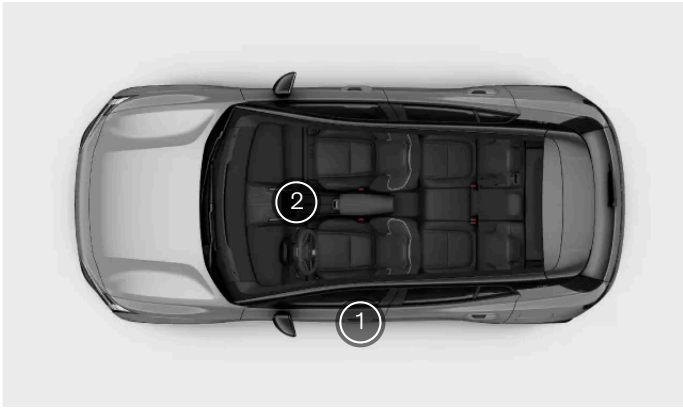

Points d'interaction pour les clés

- ① Capteur de lecture de clé dans le montant de porte du conducteur
- ② Lecteur de clé sous l'écran

Lecteur de clé extérieur

Vous pouvez verrouiller et déverrouiller la voiture en plaçant n'importe quel type de clé sur le capteur de lecture de clé sur le montant de porte du conducteur.



Emplacement de la lecture de clé sur le montant de porte du conducteur

Veillez à ce que la carte ou le dispositif soit posée à plat sur le lecteur. Si vous utilisez une clé sans bouton Key Tag, le logo doit être orienté vers vous.

Lecteur de clé intérieure

Vous pouvez placer votre carte-clé ou une clé sans bouton key tag déchargée sur le lecteur de clé situé sous l'écran pour avoir accès à la conduite.

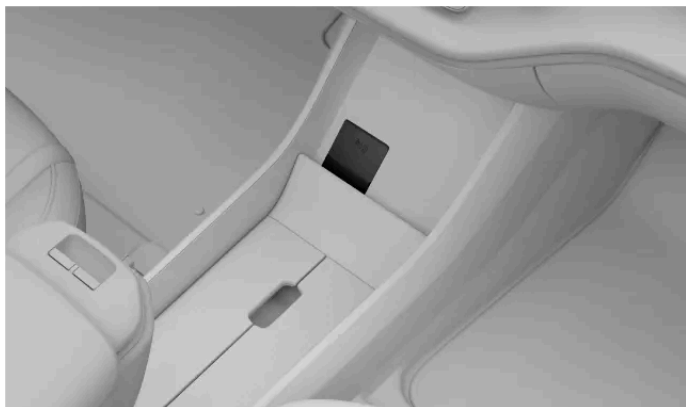

Emplacement du lecteur de clé

i Remarque

Le lecteur de clé ne fonctionne pas en même temps que le chargeur sans fil.

6.2. Ouverture et fermeture

Votre voiture présente quelques caractéristiques et des actions propres à certaines situations que vous devez connaître lorsque vous ouvrez et fermez les portes.

Portes

Vous ouvrez les portes manuellement, mais vous pouvez configurer la manière dont elles se déverrouillent et dans quelles situations sur l'écran.

Les portes arrière sont équipées d'un dispositif de double traction qui les protège contre toute ouverture accidentelle. Pour ouvrir les portes arrière de l'intérieur, vous devez tirer deux fois sur la poignée de porte.

Capot

Le capot s'ouvre à l'aide d'un levier situé près du siège du conducteur.

Coffre

Vous pouvez ouvrir le coffre à l'aide de l'écran ou avec le bouton situé sur le couvercle de coffre.

Avertissement de porte ouverte

Vérifiez régulièrement que le capot, le coffre et les portes sont bien fermés.



Les portes ouvertes sont mises en évidence en rouge sur le symbole de la voiture à l'écran. La voiture émet également un avertissement sonore pour indiquer que les portes sont mal fermées.

6.2.1. Ouverture du capot

L'ouverture du capot permet d'accéder au compartiment de rangement avant. Veillez à refermer le capot avant de prendre la route.

Emplacement du levier d'ouverture



Le levier intérieur vu du siège du conducteur.

Le levier d'ouverture du capot se trouve sous le tableau de bord, côté conducteur, juste devant la charnière de la porte.

Ouverture du capot

1. Tirez deux fois le levier du capot vers le haut.
 - > Le capot se déverrouille de sa position entièrement verrouillée.
2. Soulevez le capot par son bord avant et ouvrez-le jusqu'à sa hauteur maximale, à un angle dépassant juste 45 degrés.
 - > Le capot reste en position.

 **Avertissement**

Ne pas conduire avec le capot ouvert

Arrêtez-vous immédiatement si vous avez la moindre indication que le capot n'est pas complètement fermé.

 **Remarque**

Avertissement d'ouverture du capot

Si l'écran affiche un avertissement de capot ouvert, ouvrez le capot et vérifiez qu'il n'y a pas d'obstruction avant de le refermer. Communiquez avec le soutien Volvo si la notification ne disparaît pas.

6.2.2. Fermeture du capot

Veillez à ce que le capot se referme complètement après avoir été ouvert.

Veillez à ce que rien ne gêne la fermeture du capot.

 **Avertissement**

Risque de pincement et d'écrasement

Gardez les mains à l'écart de la trajectoire de fermeture du capot. Faites très attention en présence d'enfants ou d'animaux domestiques.

1. De la position complètement ouverte, tirez simplement le capot vers le bas en tenant le rebord extérieur.
2. Abaissez le capot avec précaution jusqu'à ce qu'il atteigne le mécanisme de verrouillage.



Appuyez des deux mains sur le bord avant du capot. Assurez-vous que le capot s'insère simultanément dans les serrures. Maintenez le bord avant à plat pendant la fermeture.

- > Le capot se verrouille visiblement des deux côtés.

4. Confirmez l'absence d'écarts ou de signes que le capot n'est pas bien fermé.

 **Remarque**

Avertissement d'ouverture du capot

Si l'écran affiche un avertissement de capot ouvert, ouvrez le capot et vérifiez qu'il n'y a pas d'obstruction avant de le refermer. Communiquez avec le soutien Volvo si la notification ne disparaît pas.

 **Avertissement**

Ne pas conduire avec le capot ouvert

Arrêtez-vous immédiatement si vous avez la moindre indication que le capot n'est pas complètement fermé.

6.2.3. Accès au coffre

Ouvrez et fermez le coffre à l'aide de l'écran ou du bouton situé sur le hayon de coffre.

 **Avertissement**

Soyez vigilant lorsque le coffre s'ouvre ou se ferme. Veillez à ce que personne ne se trouve à proximité du coffre lorsqu'il est en mouvement. Utilisez toujours les fonctions d'accès au coffre avec prudence.

N'intervenez pas sur les bras de support du coffre, car ils subissent une forte pression et leur manipulation peut entraîner des blessures graves.

Après utilisation, vérifiez sur l'écran que le coffre est bien fermé.

Si la voiture est déverrouillée, vous pouvez ouvrir le coffre à l'aide du bouton situé au milieu du couvercle de coffre.

Vous pouvez également ouvrir le coffre depuis l'intérieur de la voiture à partir de l'écran.

Bouton à l'intérieur du coffre



Emplacement du bouton de fermeture du coffre.



Pour fermer le coffre, appuyez sur le bouton situé sur le côté intérieur droit du hayon de coffre. Appuyez deux fois sur le bouton pour activer une fermeture différée. Le délai est d'environ 30 secondes.

Vous pouvez également utiliser le bouton de fermeture pour régler le degré d'ouverture du coffre. Ce réglage est utile si vous voulez avoir un accès facile au hayon ouvert ou si vous êtes dans un endroit au plafond bas, comme un garage.

Verrouillage avec le coffre ouvert

Si vous verrouillez la voiture alors que le coffre est ouvert, toutes les portes seront verrouillées et l'alarme ne se déclenchera que pour les portes fermées. Si vous fermez ensuite le hayon du coffre, il se verrouillera et l'alarme sera activée pour le coffre.

6.2.3.1. Réglage de la hauteur d'ouverture du coffre

Vous pouvez régler la hauteur d'ouverture du coffre.

Si la voiture se trouve souvent dans des endroits où le plafond est bas, comme un garage, vous pouvez réduire la hauteur d'ouverture du coffre. Pour avoir plus d'espace pour accéder au coffre, vous pouvez augmenter la hauteur d'ouverture du coffre.

Une fois réglé, le hayon du coffre continuera à s'ouvrir à cette nouvelle hauteur jusqu'à ce qu'elle soit modifiée.

1. Ouvrez le couvercle du coffre.
2. Réglez le coffre à la hauteur souhaitée à l'aide du bouton de fermeture situé sur le côté intérieur droit du hayon.



Utilisez le bouton de fermeture marqué du symbole associé.

Pour abaisser le hayon, déplacez-le manuellement jusqu'à la hauteur souhaitée, puis appuyez sur le bouton de fermeture pour l'arrêter. Si vous n'appuyez pas sur le bouton de fermeture, le hayon continuera à s'abaisser jusqu'à ce qu'il se ferme.

Pour relever le hayon du coffre, déplacez-le manuellement jusqu'à la hauteur souhaitée.

3. Appuyez longuement sur le bouton de fermeture pendant quelques secondes pour définir la nouvelle hauteur.

> Un carillon confirme que la nouvelle hauteur est réglée.

Le réglage de la hauteur est enregistré dans le profil de l'utilisateur du moment.

6.3. Verrouillage et déverrouillage

Utilisez votre clé sur le montant de porte du conducteur pour verrouiller ou déverrouiller la voiture.

Verrouillage et déverrouillage à distance

Vous pouvez utiliser l'application Volvo Cars pour verrouiller ou déverrouiller votre voiture à distance.

Utilisation du lecteur de clé

Vous pouvez utiliser n'importe laquelle de vos clés pour verrouiller ou déverrouiller la voiture en plaçant la clé sur le lecteur CCP^[1] situé sur le montant de porte.



Emplacement de lecture de clé sur le montant de porte

Veillez à ce que la carte ou le dispositif soit posée à plat sur le lecteur. Si vous utilisez une clé sans bouton Key Tag, le logo Volvo doit être orienté vers vous.

Utilisation des panneaux de commande à l'intérieur de la voiture

Vous pouvez verrouiller ou déverrouiller votre voiture depuis l'intérieur à l'aide des boutons situés sur l'accoudoir entre les sièges avant. Les symboles de verrouillage et de déverrouillage sont visibles sur les boutons.



Symbole de verrouillage



Symbole de déverrouillage

Déverrouillage d'urgence

En cas de collision, la voiture se déverrouille automatiquement. Si la voiture n'a subi que des dégâts mineurs, il est possible de la verrouiller à nouveau. Lorsque les dommages sont importants, vous ne pourrez plus verrouiller la voiture. Dans ce cas, la fonction de verrouillage ne peut être rétablie que par les techniciens Volvo ^[2].

Blocage des commandes de vitre

Le verrouillage sécurité enfant peut augmenter la sécurité des passagers arrière. Lorsque le verrouillage sécurité enfant est activé, les passagers des sièges arrière ne peuvent pas ouvrir les portes arrière. Vous trouverez des informations sur l'activation de la sécurité enfant dans une partie distincte du manuel.

Double tirage

Les portes arrière de votre voiture sont équipées d'un dispositif à double traction qui les protège contre une ouverture accidentelle. Cela signifie qu'il faut tirer deux fois sur la poignée intérieure de la porte pour déverrouiller et ouvrir la porte depuis l'intérieur de la voiture.

Avertissement

Volvo recommande de ne pas laisser des personnes ou des animaux de compagnie dans une voiture verrouillée. Le conducteur est toujours entièrement responsable du bien-être et de la sécurité de toute personne laissée à l'intérieur.

Certaines régions disposent de lois interdisant de laisser des gens ou animaux de compagnie à l'intérieur d'un véhicule verrouillé.

^[1] Communication en champ proche

^[2] Volvo recommande un atelier Volvo agréé.

6.3.1. Activation du verrouillage sécurité enfant

Vous pouvez activer et désactiver le verrouillage sécurité enfant manuellement.

! Important

Le verrouillage sécurité enfant ne change en rien le fonctionnement des vitres arrière. Vous pouvez désactiver les vitres arrière dans les réglages.

Lorsque vous conduisez avec des enfants sur les sièges arrière, vérifiez que le verrouillage sécurité enfant des portes arrière est activé.

Le verrouillage sécurité enfant peut augmenter la sécurité des passagers arrière. Lorsque le verrouillage sécurité enfant est activé, les passagers des sièges arrière ne peuvent pas ouvrir les portes arrière.



Emplacement du mécanisme de verrouillage sécurité enfant.

Le verrouillage sécurité enfant est accessible de l'intérieur de la voiture sur les portes arrière.

Vous avez besoin d'un outil, tel qu'un tournevis à tête plate, pour activer ou désactiver le mécanisme. Le sens d'activation ou de désactivation du verrouillage est indiqué près du mécanisme.



Verrouillage sécurité enfant avec indication du sens de rotation pour l'activation.

Insérez un outil dans le trou du mécanisme.

2. Tournez l'outil dans le sens indiqué pour activer le verrouillage.

> Lorsque le verrouillage est activé, vous entendez un déclic.

Désactivation du verrouillage sécurité enfant

Le contenu de ce guide représente l'état du guide de l'utilisateur au moment de l'impression et pourrait ne pas être entièrement valide dans le futur. Pour de plus amples renseignements, veuillez consulter l'avis de non-responsabilité complète à la première page.

Pour désactiver le verrouillage sécurité enfant, utilisez l'outil pour tourner le mécanisme dans le sens opposé indiqué.

6.3.2. Réglages pour le verrouillage et le déverrouillage

Vous pouvez personnaliser la façon dont votre voiture réagit lors du verrouillage ou du déverrouillage.

Remarque

Différents paramètres définissent la manière et le moment où votre voiture est verrouillée. Veillez à vous familiariser avec les différentes options et leur incidence sur le verrouillage et le déverrouillage.

Comportement général du verrouillage

Vous pouvez personnaliser de nombreux comportements généraux de verrouillage de votre voiture. Par exemple, vous pouvez activer ou désactiver les réactions en retour et choisir si toutes les portes doivent se déverrouiller automatiquement lorsque vous vous garez.

Rappel de présence

Le paramètre de rappel de présence permet à la voiture de vous rappeler qu'il pourrait y avoir des passagers, des animaux de compagnie ou des objets personnels dans la voiture lorsque vous ouvrez la porte du conducteur après un trajet. Vous pouvez désactiver temporairement ces rappels.

Remarque

Si vous désactivez les paramètres de rappel de présence, votre voiture n'émet plus de rappels jusqu'à votre prochain trajet.

Avertissement

Volvo recommande de ne pas laisser des personnes ou des animaux de compagnie dans une voiture verrouillée.

Certaines régions disposent de lois interdisant de laisser des gens ou animaux de compagnie à l'intérieur d'un véhicule verrouillé.

6.3.2.1. Réglage des paramètres de verrouillage et de déverrouillage

Vous pouvez ajuster plusieurs réactions et comportements de verrouillage et de déverrouillage de votre voiture dans les paramètres.

 **Important**

Modification des paramètres de verrouillage et de déverrouillage

L'activation ou la désactivation de certaines fonctions a une incidence sur la façon dont votre voiture se verrouille et se déverrouille. Veillez à vous familiariser avec les différents types de clés et avec les fonctions de verrouillage et de déverrouillage. Une mauvaise compréhension d'une fonction peut vous amener à croire que votre voiture est verrouillée alors qu'elle ne l'est pas.

Il incombe au conducteur de s'assurer que la voiture est verrouillée, même lorsque les fonctions automatiques sont activées.

1. Appuyez sur le symbole de voiture  dans la barre inférieure et allez à **Paramètres**.
2. Allez à **Commandes** → **Verrouillage**.
3. Réglage de vos paramètres de verrouillage et de déverrouillage.

 **Avertissement**

Volvo recommande de ne pas laisser des personnes ou des animaux de compagnie dans une voiture verrouillée.

Certaines régions disposent de lois interdisant de laisser des gens ou animaux de compagnie à l'intérieur d'un véhicule verrouillé.

6.3.3. Verrouillage inopérant

Si votre voiture ne se verrouille pas ou ne se déverrouille pas comme prévu, vous pouvez essayer certaines mesures.

 **Remarque**

Si les batteries sont complètement déchargées, la voiture ne répondra à aucune touche.

Si la voiture est éteinte depuis longtemps, le déverrouillage peut prendre plusieurs secondes. La raison est que la voiture a besoin de temps pour réactiver ses systèmes, pour reconnaître la clé et pour vous donner accès.

Le verrouillage ne fonctionne pas

Si la voiture ne se verrouille pas, vérifiez que toutes les portes sont bien fermées.

La clé numérique ne fonctionne pas

Si vous utilisez une clé numérique, vous pouvez également essayer de :

Le contenu de ce guide représente l'état du guide de l'utilisateur au moment de l'impression et pourrait ne pas être entièrement valide dans le futur. Pour de plus amples renseignements, veuillez consulter l'avis de non-responsabilité complète à la première page.

- désactiver puis réactiver le Bluetooth de votre appareil
- vérifier que tous les paramètres d'accès nécessaires sont sélectionnés
- vous assurer que votre voiture et votre appareil sont mis à jour avec la dernière version du logiciel
- redémarrer votre appareil
- supprimer et recréer la clé numérique

Les portes arrière ne se déverrouillent pas

Si les portes arrière ne s'ouvrent pas lorsque vous tirez sur les poignées de porte intérieures, assurez-vous que la sécurité enfant n'est pas activée et que vous tirez deux fois sur la poignée. La première traction déverrouille la porte et la seconde l'ouvre.

6.4. Antivol

Votre voiture est équipée d'un certain nombre de systèmes et fonctions qui contribuent à la sécuriser une fois verrouillée.

Lorsque vous verrouillez la voiture, certains de ses systèmes et fonctions sont désactivés ou activés pour protéger la voiture contre le vol. Par exemple, l'alarme est automatiquement armée.

Avertissement

Ne laissez pas vos clés sans surveillance dans votre voiture. Elles peuvent être utilisées pour désactiver les systèmes de sécurité.

Alarme

L'alarme est automatiquement armée lorsque vous verrouillez la voiture et désarmée lorsque vous la déverrouillez.

Vous pouvez régler la sensibilité de l'alarme dans les paramètres.

Antidémarrreur électronique

L'antidémarrreur électronique est un système antivol qui empêche votre voiture de rouler tant qu'elle n'a pas été démarrée à l'aide d'une clé valide. Si votre voiture ne trouve pas la clé ou ne parvient pas à l'authentifier, elle demeure immobilisée. Une notification s'affiche sur l'écran si la clé est introuvable ou si la pile est faible. Si votre voiture ne répond pas à une clé à pile, essayez d'utiliser une carte-clé. Si votre voiture ne semble ne pas avoir de courant, cela peut être dû à des batteries à plat ou à quelque chose qui touche ses systèmes électriques.

6.4.1. Alarme

L'alarme permet de prévenir toute interaction indésirable avec votre voiture en stationnement.

L'alarme est activée automatiquement lorsque vous verrouillez la voiture depuis l'extérieur et désactivée lorsque vous la déverrouillez.

 **Remarque**

Verrouillage avec capot ou coffre ouvert

Si le capot ou le coffre n'est pas correctement fermé lorsque vous verrouillez la voiture, l'alarme n'est pas entièrement activée. Dans ces cas, l'alarme ne protégera que les portes latérales.

La voiture ne détecte également pas de mouvement à l'intérieur si vous l'avez verrouillée alors que le capot ou le coffre est encore ouvert.

Lorsque vous fermez le capot ou le coffre, il est verrouillé et couvert par l'alarme.

Déclenchement de l'alarme

L'alarme se déclenche lorsqu'une personne non autorisée tente d'ouvrir le capot, le coffre ou une porte.

Un mouvement à l'intérieur de la voiture peut aussi déclencher l'alarme.

Une fois l'alarme déclenchée, les événements suivants se produisent :

- Les témoins d'avertissement clignotent pendant 5 minutes.
- Le son de l'alarme commence.
- Le cycle d'alarme recommence plusieurs fois si le problème qui a déclenché l'alarme n'est pas résolu.

 **Conseil**

Sensibilité de l'alarme

Vous pouvez activer la sensibilité réduite de l'alarme dans les paramètres, ce qui est particulièrement utile si, par exemple, la voiture se trouve sur un traversier dont les mouvements ou les vibrations peuvent déclencher l'alarme.

L'alarme risque également être déclenchée si vous utilisez un cric de levage, attelez une remorque ou faites remorquer la voiture. Dans ce cas, vous devriez toujours activer la sensibilité réduite de l'alarme.

Arrêt de l'alarme

Le déverrouillage de la voiture pendant que l'alarme est déclenchée arrête l'alarme sonore et les feux d'avertissement.

 **Important**

N'apportez pas de modifications ou d'ajouts au système d'alarme, au risque de perturber son fonctionnement.

6.4.1.1. Réduction de la sensibilité de l'alarme

Réduisez la sensibilité de l'alarme lorsque vous attendez un mouvement important dans et autour de la voiture, lorsqu'elle est stationnée.

Ce réglage est spécialement utile si la voiture est stationnée là où elle peut être affectée par un mouvement externe, comme sur un traversier.

 **Remarque**

Vous ne pouvez pas installer de mises à jour logicielles lorsque le paramètre est activé.

1. Appuyez sur le symbole de voiture  dans la barre inférieure et allez à **Paramètres**.
2. Allez à **Commandes** → **Verrouillage** → **Mode alarme réduit**.
3. Mettez en marche et à l'arrêt la sensibilité réduite de l'alarme.

7. Recharger votre voiture

Découvrez comment fonctionne la recharge et comment vous pouvez rendre chaque cycle de recharge plus efficace.



Cette partie vous informe des différents types de recharge, des paramètres de recharge et de la manière de démarrer et d'arrêter la recharge. Vous y trouverez également d'autres types d'informations concernant la recharge.

7.1. Types de recharge

Découvrez les différents types de recharge pour votre voiture et apprenez à lancer la recharge pour chacun de ces types.

Avertissement

Composants de charge et haute tension

- Les composants de charge de la voiture transportent des courants et des tensions qui représentent un danger. Ils doivent être manipulés avec prudence. N'effectuez pas d'opérations qui ne sont pas clairement décrites dans le manuel de l'utilisateur.
- Ne modifiez aucun composant de charge et n'effectuez aucune réparation par vous-même. Communiquez avec un atelier Volvo agréé pour tout travail de réparation ou d'entretien nécessaire.
- L'installation et les réparations des équipements de recharge à domicile^[1] doivent être effectuées par un électricien agréé.
- L'endommagement des composants haute tension de la voiture, dont la batterie de traction, peut provoquer une surchauffe, un incendie et des blessures graves. S'il existe un risque de dommages, comme après une fuite de la batterie, une inondation, un incendie ou une collision, n'utilisez pas la voiture. Communiquez avec un atelier Volvo agréé dès que possible. Si possible, laissez la voiture à l'extérieur et loin des gens, des bâtiments, des biens et autres objets susceptibles de prendre feu ou de le propager.

Port d'un stimulateur cardiaque ou de tout autre appareil similaire

La recharge de la voiture risque de perturber la fonction d'un stimulateur cardiaque implanté ou d'autres équipements médicaux. Il est recommandé aux personnes porteuses d'un stimulateur cardiaque implanté de consulter un médecin avant de procéder à une première recharge.

Remarque

Recharger une batterie 12 V

La voiture maintient la batterie de 12 V chargée tant que la charge de la batterie de traction est suffisante.

Condensation pendant la recharge

Pendant la charge, de la condensation provenant du système de refroidissement peut s'accumuler sous la voiture. Ceci est parfaitement normal et est causé par le refroidissement de la batterie de traction.

La recharge en courant alternatif à une station de recharge ou à une borne de recharge à domicile

Des bornes de recharge en courant alternatif sont proposées dans divers points de recharge, tant publics que privés. Une borne de recharge en courant alternatif peut être installée à domicile et constitue la source recommandée pour une recharge régulière.

Recharge en courant alternatif avec prise domestique

Vous pouvez recharger votre voiture avec une prise domestique ordinaire. Ce type de recharge est uniquement adapté à une recharge occasionnelle et n'est pas recommandé pour une utilisation régulière. Si vous prévoyez recharger votre voiture à l'aide d'une prise domestique, il existe des étapes supplémentaires à suivre pour vous assurer que cela est fait en toute sécurité.

Avertissement

N'utilisez pas de prises électriques visiblement usées ou endommagées, car elles pourraient provoquer une surchauffe, une décharge électrique ou des blessures.

Important

- La voiture ne doit être rechargée que sur des prises domestiques homologuées et mises à la terre.
- Ne dépassez pas le courant de charge maximal autorisé lorsque vous rechargez votre voiture à l'aide d'une prise électrique domestique. Des limites imposées par les recommandations de charge locales et nationales peuvent s'appliquer.
- Avant de commencer la recharge, vérifiez si le fusible de la prise domestique peut supporter l'intensité indiquée du câble de recharge. En cas de doute, faites vérifier la prise par un professionnel qualifié et agréé.
- Ne jamais connecter le câble de recharge en cas de risque d'orage ou de foudre.

Recharge rapide en courant continu

La recharge en courant continu est possible sur certaines bornes de recharge. Ces bornes fournissent une puissance très élevée, ainsi que des durées de recharge plus courtes.

Remarque

Les bornes de recharge rapide sont généralement clairement identifiées par CCS ou Combo.

Conseil

Préconditionnement de batterie à recharge rapide

Lorsque vous définissez une station de recharge rapide comme destination dans Google Maps, votre voiture lance automatiquement le preconditionnement de la batterie afin d'améliorer ses performances de recharge. Lorsque le preconditionnement démarre, une notification s'affiche à l'écran.

Câbles de recharge

Vous pouvez utiliser différents câbles de charge pour recharger votre voiture. Les câbles Mode 3 sont les câbles standard à utiliser lors de la recharge de voitures électriques. Il existe différentes versions du câble « mode 2 ». Les câbles Mode 2 peuvent être utilisés dans des situations d'urgence, mais il n'est pas recommandé de les utiliser comme méthode de recharge quotidienne.

^[1] Ceci est vrai pour toute intervention sur le boîtier du compteur électrique ou le tableau de distribution d'électricité.

7.1.1. Câbles de recharge

Le contenu de ce guide représente l'état du guide de l'utilisateur au moment de l'impression et pourrait ne pas être entièrement valide dans le futur. Pour de plus amples renseignements, veuillez consulter l'avis de non-responsabilité complète à la première page.

Lorsque vous utilisez un câble de recharge pour la première fois, vérifiez toujours qu'il est compatible avec votre voiture.

Mode d'emploi et recommandations relatives au câble de recharge

Avertissement

Haute tension

Le câble est relié à un circuit électrique dangereux. Le contact avec du courant haute tension peut entraîner des blessures graves, voire la mort.

Câbles endommagés

N'utilisez pas un câble de recharge visiblement endommagé ou usé. Vous risqueriez de vous électrocuter. Un câble de recharge endommagé ou fonctionnant mal fourni par Volvo ne peut être réparé que par un atelier agréé. Pour en savoir plus, communiquez avec un atelier Volvo agréé. Si vous rechargez à une borne de recharge, essayez un autre câble ou une autre borne de recharge.

Usure excessive et débris

N'oubliez pas de toujours vérifier que le connecteur du câble de recharge ne présente pas d'usure excessive ou de débris. Ne touchez pas le connecteur du câble de recharge et n'utilisez pas d'outils pour tenter de retirer les débris du câble de recharge. Vous risqueriez de vous électrocuter.

Les bornes de recharge publiques sont utilisées constamment et peuvent être exposées à une usure plus importante qu'une borne de recharge privée.

Positionnement du câble

N'oubliez pas de placer le câble à un endroit où le risque de l'endommager ou de causer des blessures est minimal. Un câble placé négligemment peut facilement être écrasé et pose un risque de trébucher.

Sécurité des enfants

Tenez les enfants à l'écart des câbles de recharge, surtout lorsqu'ils sont branchés.

Important

Liquides et câbles

N'immergez pas le câble de recharge ou ses composants dans un liquide. Si vous devez nettoyer le câble, utilisez un chiffon propre légèrement humide. Au besoin, utilisez un détergent doux, mais n'utilisez jamais de produits chimiques ou de solvants puissants.

Utiliser uniquement les câbles recommandés

- Utilisez uniquement les câbles fournis à l'origine avec votre voiture ou recommandés par Volvo.
- Volvo décline toute responsabilité en cas de dommages ou de blessures causés par un équipement de recharge non recommandé par Volvo.

 Remarque

Câbles recommandés

Volvo recommande un câble de recharge conforme aux normes IEC 62196 et IEC 61851 qui est compatible avec la fonction de surveillance de la température.

Instructions pour câble de recharge

Avant d'utiliser un câble de recharge, veuillez à lire les instructions du fabricant du câble.

Certaines bornes de recharge sont équipées d'un câble de recharge permanent. Assurez-vous de suivre les instructions de la borne de recharge pour savoir comment l'utiliser.

Câble Mode 3 pour les bornes de recharge

Vous pouvez utiliser ce type de câble pour recharger votre voiture sur les bornes de recharge en c.a.

Câbles de recharge Mode 2

Utilisez un câble de recharge avec une prise domestique pour recharger la voiture à partir d'une prise domestique ordinaire, par exemple, lorsqu'aucune autre option de recharge n'est possible.

 Important

N'utilisez pas ce type de recharge pour la recharge quotidienne.

7.2. Écran et réglages de recharge

Dans l'écran de charge, vous pouvez accéder à l'information sur le processus de charge, démarrer ou arrêter la recharge et définir différents paramètres de charge. Vous pouvez personnaliser les paramètres de charge en fonction de vos préférences. L'écran de charge s'affiche automatiquement lorsque la recharge est lancée.

Remarque

Le contenu de l'information peut varier en fonction de l'état actuel de la charge.

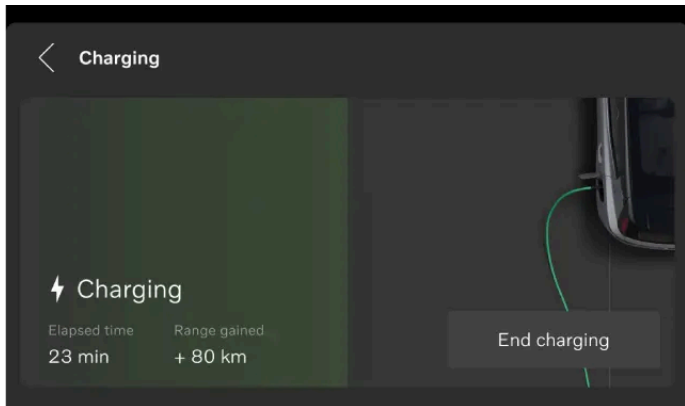

Les informations, fonctions et réglages suivants s'affichent dans la zone principale de l'écran :

- Niveau actuel de batterie
- Niveau cible de batterie
- Intensité de courant^[1]
- État de charge
- Démarrer ou arrêter la recharge.^[2]
- Définir un niveau cible de batterie pour la recharge
- Limiter le courant électrique pour la recharge en c.a.
- Ajouter et gérer des programmes

Conseil

Vous pouvez également accéder à des informations sur le niveau de batterie, l'état de charge et le processus de charge dans l'application mobile de la voiture.

Vous pouvez également accéder à l'écran de charge dans les paramètres à l'écran.

^[1] L'intensité de courant n'est affichée que si une limite a été définie.

^[2] L'option **Lancer la recharge** n'est possible que si le câble c.a. est toujours branché.

7.2.1. Définir un niveau cible de batterie pour la recharge

Vous pouvez configurer un niveau de batterie cible en sélectionnant une valeur dans la vue de recharge. Cela vous aidera à maintenir de bonnes performances de charge et une bonne longévité de la batterie.

Deux options sont prédéfinies : **Conduite qtdnne.** et **Long trajet**. L'option **Conduite qtdnne.** est le niveau de charge par défaut qui recharge votre voiture à 90 %. L'option **Long trajet** recharge votre voiture à 100 % et peut être sélectionnée si vous souhaitez maximiser l'autonomie de votre voiture. Vous pouvez également décider de personnaliser la valeur cible du niveau de batterie en sélectionnant **Personnalisé**.

 **Conseil**

Vous pouvez en outre régler le niveau cible de la batterie dans l'application mobile de la voiture.

1. Appuyez sur le symbole de voiture  dans la barre inférieure et allez à **Paramètres**.
 2. Allez à **Recharge en cours** → **Niveau cible de charge de batterie**.
 3. Sélectionnez votre niveau de batterie favori.
- > La valeur du niveau cible de la batterie change. Elle est enregistrée jusqu'à ce que vous la modifiez à nouveau.

Si le niveau de la batterie est inférieur ou égal à 20 %, l'état du niveau de batterie passe à l'orange.

7.2.2. Régler la limite d'intensité de courant pour la recharge

Vous pouvez définir une limite d'intensité du courant alternatif en sélectionnant une valeur dans la vue de la recharge.

La fonction de limite de l'intensité de charge est désactivée par défaut. Lorsque l'intensité de charge n'est pas limitée, le courant de recharge maximal est utilisé. Lorsque le courant de recharge est limité pour la première fois, la valeur la plus basse disponible est utilisée par défaut. L'ampère, souvent indiqué par « A », est l'unité de mesure du courant électrique.

1. Appuyez sur le symbole de voiture  dans la barre inférieure et allez à **Paramètres**.
 2. Allez à **Recharge en cours** → **Limiter le courant de charge**.
 3. Activez la fonction^[1].
 4. Réglez la limite d'intensité de courant à votre valeur préférée.
- > La limite d'intensité de courant change et la valeur est enregistrée jusqu'à ce que vous la changiez à nouveau. Lors de la recharge de votre voiture, la valeur actuelle et la limite d'intensité de courant sont affichées à l'écran.

 **Remarque**

La limite d'intensité de courant peut varier d'une région à l'autre.

Lorsque vous désactivez la fonction, la limite d'intensité de courant que vous avez réglée n'est pas enregistrée. Cela signifie que vous devez définir une nouvelle limite si vous réactivez la fonction.

^[1] Uniquement disponible pour la recharge en courant alternatif.

7.2.3. Ajout et gestion de programmes de recharge

Vous pouvez définir et activer un programme de recharge pour votre voiture dans la vue de recharge. Cela signifie que vous pouvez préciser quand vous voulez que la voiture se charge, par exemple lorsqu'elle est branchée pendant la nuit.

 **Remarque**

La configuration du programme de recharge ne s'applique qu'à la recharge en courant alternatif. Si vous utilisez la recharge en courant continu, le programme de recharge sera toujours ignoré et la recharge commencera dès que le câble de recharge sera branché dans la voiture.

1. Appuyez sur le symbole de voiture  dans la barre inférieure et allez à **Paramètres**.
 2. Allez à **Recharge en cours** → **Programme de recharge**.
 3. Sélectionnez les heures de début et de fin du programme de recharge à l'aide de la minuterie.
 4. Activez la programmation.
- > La minuterie est activée et l'heure de recharge programmée est visible sur l'écran, dans la zone principale et dans la zone d'information du conducteur.

Vous pouvez désactiver la programmation. La minuterie n'est alors plus active et aucune recharge programmée n'est prévue.

7.3. Démarrage et arrêt de la recharge

Vous pouvez recharger votre voiture soit par courant alternatif (c.a.)^[1], soit par courant continu (c.c.)^[2]. La façon dont vous lancez ou arrêtez la recharge dépend du type de recharge utilisé.

Le contenu de ce guide représente l'état du guide de l'utilisateur au moment de l'impression et pourrait ne pas être entièrement valide dans le futur. Pour de plus amples renseignements, veuillez consulter l'avis de non-responsabilité complète à la première page.

La recharge en courant alternatif est le mode de charge recommandé pour la recharge quotidienne, car elle maintient l'état de la batterie au fil du temps. La recharge en courant alternatif peut être utilisée si vous rechargez à partir d'une borne de recharge publique, d'une borne de recharge à domicile ou d'une prise de courant ordinaire. La recharge en courant continu est disponible dans certaines stations de recharge. Votre voiture est rechargée plus rapidement qu'avec la recharge en courant alternatif. En revanche, elle use également la batterie plus rapidement. Vous pouvez utiliser la recharge en courant continu lorsque vous êtes pressé.

[1] Courant alternatif

[2] Courant continu

7.3.1. Démarrage la recharge en courant alternatif

La recharge en courant alternatif peut être effectuée à partir de certaines bornes de recharge, d'une borne de recharge à domicile ou d'une prise domestique ordinaire. Le câble dont vous avez besoin dépend du mode de recharge.

Pour lancer la recharge, assurez-vous que :

- l'embrayage de la voiture est en position de stationnement.
- les paramètres de recharge sont configurés selon vos préférences.^[1]

Si vous utilisez une prise domestique ordinaire, assurez-vous également qu'elle répond aux exigences de sécurité relatives à la recharge.

Avertissement

Ne branchez aucun équipement autre que le câble de recharge entre la source électrique et la prise de recharge de la voiture.^[2] car cela risque de provoquer une panne, des dommages ou une décharge électrique.

1. Branchez le câble de recharge à la source électrique. Certaines bornes de recharge disposent d'un câble de recharge fixe que vous branchez sur votre voiture.
2. Ouvrez la trappe de recharge en appuyant légèrement sur son extrémité arrière.



Le contenu de ce guide représente l'état du guide de l'utilisateur au moment de l'impression et pourrait ne pas être entièrement valide dans le futur. Pour de plus amples renseignements, veuillez consulter l'avis de non-responsabilité complète à la première page.

3. Retirez les couvercles de protection de la prise de recharge et du connecteur de câble.

 **Important**

Pour éviter d'endommager la peinture, placez le couvercle de protection du connecteur de manière à ce que celui-ci ne touche pas la voiture.

4. Branchez le câble à la prise de recharge.

> Lorsque le câble est complètement inséré, il se verrouille et la recharge commence en quelques secondes.

Vous pouvez voir l'état de charge sur la prise de recharge et sur l'écran.

Action recommandée si la recharge ne démarre pas

Débranchez d'abord le câble de la prise de recharge de la voiture, puis de la prise domestique. Attendez un moment avant de le reconnecter. Si le problème persiste, communiquez avec un atelier Volvo agréé.

[1] Certains paramètres peuvent être réglés pendant la recharge.

[2] Cela inclut les rallonges, les répartiteurs, les adaptateurs, les minuteurs externes, les dispositifs de protection de surtension et d'autres dispositifs similaires.

7.3.2. Démarrer la recharge en courant continu

La recharge en courant continu est disponible à certaines bornes de recharge publiques.

Les bornes de recharge à courant continu sont équipées de câbles de recharge permanents, vous n'avez donc pas à utiliser les vôtres.

 **Avertissement**

- Les bornes de recharge publiques sont utilisées constamment et peuvent être exposées à une usure plus importante qu'une borne de recharge privée. N'oubliez pas de toujours vérifier que le connecteur du câble de recharge ne présente pas d'usure excessive ou de débris.
- Ne touchez pas le connecteur du câble de recharge et n'utilisez pas d'outils pour tenter de retirer les débris du câble de recharge. Vous risqueriez de vous électrocuter.
- N'utilisez pas un câble de recharge visiblement endommagé ou usé. Vous risqueriez de vous électrocuter. Essayez un autre câble ou une autre borne de recharge à la station de recharge.
- Assurez-vous que le connecteur du câble de recharge s'insère complètement dans la prise de recharge. Un connecteur usé peut empêcher une connexion sûre à votre voiture.

Pour lancer la recharge, assurez-vous :

- que l'embrayage de la voiture est en position de stationnement.
- de vérifier, avant de commencer, si la borne de recharge comporte des directives.

1. Ouvrez la trappe de recharge en appuyant légèrement sur son extrémité arrière.



2. Retirez les couvercles de la prise et du connecteur de câble.

3.

 **Conseil**

Recharge avec l'adaptateur North American Charging Standard (NACS)

Lorsque vous utilisez une borne de recharge ou une station de recharge avec un connecteur de recharge NACS, vous devez utiliser un adaptateur pour connecter le câble de recharge à votre port de charge. Veuillez à lire les instructions fournies avec l'adaptateur avant de l'utiliser.

À l'aide des deux mains, enfoncez le connecteur du câble jusqu'au fond du port de recharge. Prenez l'habitude de pousser le câble de recharge vers le haut pendant quelques secondes après l'avoir insérée pour vérifier qu'elle est branchée et verrouillée.

> Le câble de recharge se verrouille automatiquement après quelques secondes.

4. Après avoir confirmé que le câble est verrouillé, suivez les instructions de la borne de recharge pour obtenir l'autorisation de recharger.

> La recharge commence après un test d'isolation effectué par la borne de recharge. Cela peut durer environ une minute.

Vous pouvez voir l'état de charge sur la prise de recharge et sur l'écran.

7.3.3. Arrêt de la recharge en courant alternatif

Vous pouvez arrêter le processus de recharge à tout moment.

 **Important**

Arrêtez la séance de recharge avant de tenter de débrancher le câble de la prise de recharge de voiture. Si vous ne le faites pas, vous risquez d'endommager le câble ou le système.

 **Conseil**

Lorsque la charge en c.a. est interrompue, le câble de recharge se déverrouille.

Assurez-vous que la voiture est déverrouillée.

1. Appuyez sur le symbole de voiture  dans la barre inférieure et allez à **Paramètres**.
 2. Allez à **Recharge en cours**.
 3. Appuyez sur **Terminer la recharge**.
- > La recharge est arrêtée.
4. Déverrouillez le câble de recharge par la poignée située sur le câble.
 5. Débranchez le câble de recharge de la voiture.
 6. S'il est présent, réinstallez le couvercle de protection sur le connecteur de câble.
 7. Selon le câble que vous avez utilisé :
 - Débranchez le câble de recharge de la borne de recharge.
 - Rebranchez le câble de recharge sur la prise de la borne de recharge.
 8. Remettez le couvercle de protection de la prise de recharge et fermez la trappe de recharge.

 **Conseil**

Vous pouvez également arrêter le processus de recharge en appuyant sur le bouton **Terminer la recharge** dans la vue d'accueil, dans la vue principale ou dans l'application mobile.

7.3.4. Arrêt de la recharge en courant continu

Vous pouvez arrêter le processus de recharge à tout moment.

 **Important**

Arrêtez la séance de recharge avant de tenter de débrancher le câble de la prise de recharge de voiture. Si vous ne le faites pas, vous risquez d'endommager le câble ou le système.

1. Appuyez sur le symbole de voiture  dans la barre inférieure et allez à **Paramètres**.
2. Allez à **Recharge en cours**.
3. Appuyez sur **Terminer la recharge**.
- > La recharge est arrêtée.
4. Déverrouillez le câble de recharge par la poignée située sur le câble.
5. Débranchez le câble de recharge de la voiture.
6. S'il est présent, réinstallez le couvercle de protection sur le connecteur de câble.
7. Remettez le couvercle de protection de la prise de recharge et fermez la trappe de recharge.

 **Conseil**

Vous pouvez également arrêter le processus de recharge depuis la station de recharge ou en appuyant sur le bouton **Terminer la recharge** (arrêter la recharge) dans la vue de l'accueil ou dans la vue principale.

7.3.5. Déverrouillage du câble de recharge

Si le câble de recharge ne se libère pas automatiquement après que vous avez interrompu la recharge, vous pouvez essayer certaines choses.

Généralement, le câble de recharge se libère automatiquement lorsque vous avez arrêté la recharge. Toutefois, si le câble de recharge est laissé dans la prise de recharge pendant un moment après la fin de la recharge, le câble de recharge est automatiquement verrouillé de nouveau.^[1]

Assurez-vous que la clé est à proximité et que la voiture est déverrouillée.

- Arrêtez la recharge en appuyant sur **Terminer la recharge** à l'écran.
- Si vous rechargez à une borne de recharge publique, suivez les instructions de l'interface de la borne pour arrêter la recharge.
- Remuez délicatement le câble de recharge.

- Verrouillez et déverrouillez la voiture.
- Verrouillez la voiture et attendez que le voyant DEL de la prise de recharge de la voiture s'éteigne. Cela peut prendre un peu de temps. Déverrouillez ensuite la voiture et essayez à nouveau d'arrêter la recharge sur l'écran.

Si le câble de recharge ne se débloque toujours pas, utilisez l'un des moyens suivants pour arrêter la recharge sur la borne de recharge publique, la borne de recharge à domicile ou la prise domestique :

- Recharge sur une borne de recharge publique : communiquez avec le service à la clientèle de la station de recharge pour obtenir de l'aide afin d'arrêter la recharge.
- Recharge sur une borne de recharge à domicile : débranchez en toute sécurité l'alimentation électrique de votre borne de recharge domestique.
- Recharge sur une prise domestique : débranchez le câble de la prise domestique.

Si le problème persiste, communiquez avec un atelier Volvo agréé.

^[1] S'applique à la recharge en c.a..

7.3.5.1. Déverrouillage manuel du câble de recharge

Si le câble de recharge ne se déverrouille pas de la voiture une fois la recharge terminée, vous pouvez utiliser la poignée de déverrouillage d'urgence. N'utilisez jamais la poignée de déverrouillage d'urgence pendant la recharge.

1. Ouvrez le coffre et enlevez le panneau.
2. Repérez le capuchon sur le côté gauche du coffre.



3. Retirez le capuchon en l'arrachant à l'aide d'un tournevis ou d'un outil similaire.

4.

 **Avertissement**

Avant d'utiliser la poignée de déverrouillage d'urgence, vérifiez l'écran ou la prise de recharge pour vous assurez que la recharge est arrêtée. La poignée de déverrouillage d'urgence ne doit pas être utilisée pendant la recharge.

Tirez doucement sur la poignée de déverrouillage d'urgence jusqu'à ce que vous sentiez une résistance.



> Le câble de recharge se déverrouille de la prise.

 **Remarque**

La poignée de déverrouillage se rétracte automatiquement au début du cycle de recharge suivant.

5. Débranchez le câble de recharge de la voiture.
6. Remettez le capuchon et le panneau en place et refermez le coffre.

Si le problème persiste, communiquez avec un atelier Volvo agréé.

7.4. Durée de recharge et états

Apprenez-en davantage sur les durées de charge afin d'avoir une idée des attentes dans différentes situations et de l'interprétation des différents états de charge.

7.4.1. Durée de recharge

La durée de recharge de votre voiture dépend du type de recharge et de plusieurs facteurs. Les durées de recharge mentionnées sont approximatives.

Voici des exemples de facteurs pouvant modifier la durée de recharge :

- préconditionnement

- température ambiante
- température de la batterie
- équipement de recharge
- taille de la batterie
- état de la batterie et état de la voiture
- infrastructure
- paramètres de recharge comme la limite d'intensité.

Recharge en c.a. à partir d'une prise domestique ^[1]

Courant (A) ^[2]	Puissance de recharge (kW)	Durée de recharge (en heures) ^[3]
10	2,2	39,5
16	3,6	23,5
32	7,2	11,5
45	10	8

Recharge en c.a. à partir d'une prise domestique ^[4]

Courant (A) ^[2]	Puissance de recharge (kW)	Durée de recharge (en heures) ^[3]
10	1,1	84
16	1,8	48

Recharge en courant continu à une borne de recharge

Puissance de borne (kW) ^[5]	Durée de recharge (en minutes) ^[6]
50	56
175	30

Remarque

La batterie peut se recharger plus rapidement lorsque le niveau de la batterie est faible. Après avoir atteint 30 %, la vitesse de recharge maximum diminue progressivement à mesure que le niveau de la batterie augmente.

Conseil

Lorsque vous utilisez Google Maps pour définir une station de recharge rapide comme destination, la voiture préconditionne la batterie pour améliorer l'efficacité de charge une fois sur place.

^[1] Utilisation d'une prise 200-240 V.

^[2] Le courant de recharge maximal peut varier selon la région.

^[3] De 0 à 100 %.

^[4] Utilisation d'une prise 100-120 V.

^[5] Puissance maximale que peut fournir la borne de recharge.

[6] S'applique à un état de charge de 10 à 80 % à condition que la température de la batterie soit d'environ 25 °C à 30 °C (77 °F à 86 °F).

7.4.2. État de charge

L'état de charge de la voiture est indiqué par différentes couleurs, à la fois dans la prise de recharge et sur l'écran.



- ① Renseignements sur l'état de charge à l'écran
- ② Renseignements sur l'état de charge à la prise de recharge



Le voyant de prise de recharge indique uniquement l'état actuel du cycle de charge. Si vous souhaitez des renseignements plus complets, vous pouvez les trouver dans l'écran.



Conseil

Vous pouvez également obtenir des informations sur l'état de charge dans l'application mobile de la voiture.

7.4.2.1. État de charge dans la prise de recharge

La prise de recharge affiche l'état de charge actuel de la voiture.

Couleur	Nom de couleurs	Description
	Blanc, solide	Le volet de recharge est ouvert et aucun câble n'est connecté ou le câble est connecté, mais la voiture ne se recharge pas.
	Jaune, permanent	Le câble de recharge est branché et la batterie est en préchauffage.
	Vert, clignotement rapide	La recharge est en cours ou le câble est déverrouillé.

Couleur	Nom de couleurs	Description
	Bleu, permanent	La recharge est programmée.
	Vert, permanent	La voiture a terminé la recharge ou l'a interrompue.
	Rouge	Erreur de recharge. Vérifiez l'écran pour des renseignements supplémentaires. Assurez-vous toujours que le câble de recharge est correctement branché sur la prise de recharge de la voiture et que la source d'alimentation, comme le câble ou la station de recharge, fonctionne correctement. Si une erreur est indiquée, essayez de débrancher le câble de la voiture, puis rebranchez-le et relancez la recharge pour voir si le problème est résolu. Si le problème persiste, communiquez avec un atelier Volvo agréé.

7.4.2.2. État de charge dans l'écran

L'écran affiche l'état de charge actuel de la voiture.

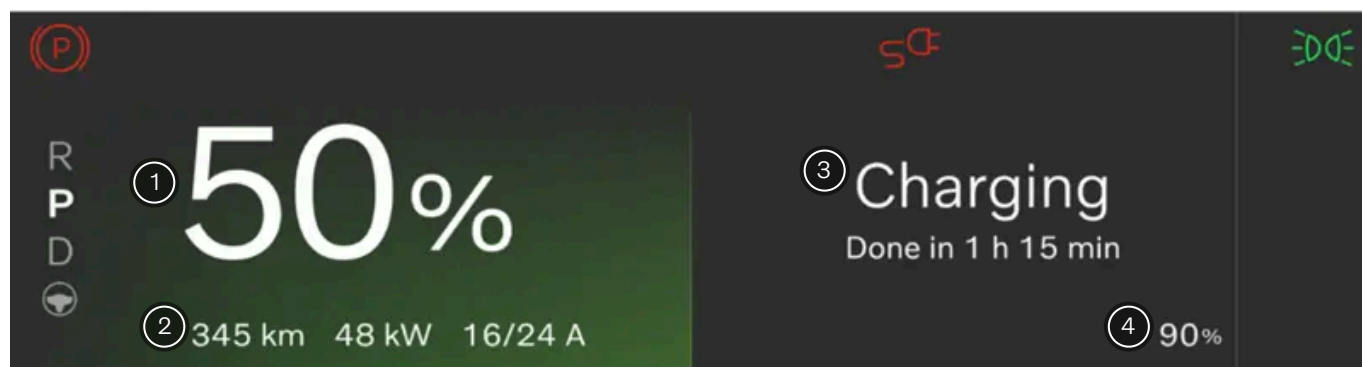





Informations affichées dans la zone d'information pour le conducteur.

- ① Informations sur le niveau de batterie
- ② Autonomie actuelle, puissance de recharge et intensité de courant^[1]
- ③ Informations sur l'état de charge
- ④ Niveau cible de batterie

La zone d'information du conducteur contient des renseignements sur l'état de charge (tels que sous forme de texte), le niveau de batterie, l'autonomie actuelle, l'intensité de courant, la durée de recharge restante et des données sur l'horaire prévu de recharge. La barre de progression est également visible en différentes couleurs. Les informations peuvent varier en fonction de l'état de charge.

État	Couleur	Nom de couleurs	Description
En attente		Blanc, solide	Le câble est branché mais la voiture ne se recharge pas. L'état peut également être visible lorsque le chauffage ou le refroidissement est nécessaire avant de commencer la séance de recharge.

État	Couleur	Nom de couleurs	Description
Recharge		Vert, clignotement rapide	La voiture se recharge manuellement ^[2] .
Planifiée		Bleu, permanent	Le câble est branché et votre voiture est programmée pour se recharger à une heure ultérieure. Les informations relatives à l'heure programmée sont visibles sur l'écran.
Fin de recharge et Câble déverrouillé		Vert, permanent	La voiture a terminé la recharge ou l'a interrompue. Lorsque la charge en c.a. est interrompue, le câble de recharge se déverrouille. Le processus de recharge est temporairement mis en pause et le câble de recharge peut être retiré.
Erreur de recharge		Rouge, solide	Le câble est branché mais il y a une erreur dans la connexion. L'écran affiche différents messages selon les erreurs. Si le problème persiste, communiquez avec un atelier Volvo agréé.

^[1] L'intensité de courant n'est affichée que si une limite a été définie.

^[2] c.a. manuel, c.a. programmé, c.c.

8. Conduite

Votre voiture est conçue pour rouler. Cette partie porte sur les commandes essentielles du conducteur qui vous permettent de démarrer, d'arrêter et de conduire la voiture ainsi que de changer de vitesse. Vous trouverez également ici des informations sur les caractéristiques de conduite et la tenue de route.



Vous pouvez personnaliser de nombreuses fonctions de conduite de votre voiture pour obtenir une expérience unique. Si certaines fonctions sont davantage axées sur le confort, d'autres sont strictement liées à la sécurité. Il est important de vérifier votre position de conduite, de maintenir une bonne visibilité et de toujours rester attentif et vigilant pendant la conduite.

8.1. Un cycle de conduite caractéristique

Cette description fournit un aperçu des capacités et du comportement de votre voiture dans les différents stades d'un cycle de conduite caractéristiques.

Un cycle de conduite commence lorsque vous déverrouillez votre voiture et se termine lorsque la voiture est éteinte après la conduite.

Les différentes situations et les différents scénarios décrits ici ont leur propre section dans ce manuel avec des renseignements plus détaillés.

Approche et déverrouillage

Votre voiture se déverrouille différemment selon le type de clé que vous utilisez. Lorsque votre voiture se déverrouille, elle se met aussi en marche.

Entrée

Lorsque vous entrez dans la voiture, elle peut automatiquement sélectionner votre profil si vous utilisez une clé connectée. Elle ajuste l'espace du conducteur et applique les réglages du profil pour les fonctionnalités et le comportement de la voiture. Il est possible d'accéder à des fonctionnalités supplémentaires lorsque vous êtes assis et prêt à conduire, par exemple la climatisation et le confort.

Début de la conduite

Pour démarrer votre véhicule, placez votre clé sur le lecteur de carte. Vous pouvez ensuite enfoncer la pédale de frein et sélectionner une vitesse pour commencer à rouler. Votre voiture peut vous aviser si des portes sont ouvertes, si des ceintures ne sont pas bouclées ou s'il existe d'autres problèmes liés à la conduite.

Conseil

Ce manuel contient des renseignements qui peuvent être utiles selon le type de trajet que vous effectuez ou prévoyez. Par exemple, vous pouvez trouver des renseignements sur les capacités de ralentissement de la voiture ou sur les éléments à prendre en compte lors de la conduite dans des conditions hivernales.

Stationnement

Votre voiture applique automatiquement le frein de stationnement et passe à l'état stationné. Ceci fait partie d'une coupure graduelle de l'alimentation alors que vous vous apprêtez à sortir de la voiture. Après l'avoir garée, si vous souhaitez rester dans votre voiture et garder les fonctions de climatisation et de multimédia, vous pouvez activer la fonction confort au stationnement.

Vous pouvez aussi activer manuellement le frein de stationnement en appuyant sur le bouton P sur le levier droit du volant.

Coupure de l'alimentation, verrouillage et sortie

Lorsque vous sortez de la voiture et la verrouillez, son alimentation est coupée graduellement. Ceci est effectué automatiquement et la voiture entrera dans un état d'attente.

Vous pouvez également couper son alimentation manuellement à l'aide de l'écran.

Conseil

Si possible, rechargez votre voiture lorsque vous ne l'utilisez pas pendant une période prolongée.

8.2. Application Trajets

L'application Trajets est un journal de conduite qui enregistre automatiquement tous les trajets effectués avec votre voiture.

Lorsque cette application est activée, elle collecte automatiquement le numéro d'identification de votre voiture^[1], sa localisation et d'autres données liées au trajet, telles que la durée, la distance et la consommation de la batterie.

 **Remarque**

L'application Trajets calcule la consommation de la batterie sur la base de la consommation pure pendant un trajet. Le compteur journalier de votre voiture affiche une valeur différente, parce que le totalisateur partiel tient également compte de la régénération d'énergie.

Dans l'application mobile, vous pouvez :

- Visualiser gérer et supprimer tous vos trajets.
- Exporter votre journal de conduite.
- Rester informé si un trajet n'est pas téléversé en raison d'un problème, tel qu'un problème de réseau.

Lorsque l'application Trajets est activée, tous les utilisateurs qui ont jumelé l'application mobile avec la voiture peuvent voir les trajets. Si l'application Trajets est désactivée, la voiture arrête d'envoyer l'information sur les nouveaux trajets.

 **Remarque**

Partage de la position de la voiture

Vous devez activer le partage de la localisation de la voiture à l'écran et dans l'application mobile pour commencer à enregistrer vos trajets.

Limites de stockage

Lorsqu'un trajet est enregistré, il peut être stocké dans l'application Trajets pendant 400 jours. L'application peut stocker environ 500 trajets. Lorsque cette limite est atteinte, les anciens trajets sont automatiquement supprimés pour libérer de l'espace pour le stockage des nouveaux trajets.

 **Remarque**

Si le journal n'enregistre pas les trajets, les raisons peuvent en être les suivantes :

- Une connexion réseau faible ou inexistante .
- L'application ne reçoit pas de coordonnées GPS.
- Les autorisations de localisation sont désactivées pour que l'application Trajets ne puisse pas accéder à la localisation de la voiture.

[1] NIV

8.3. Démarrage de la voiture

Pour démarrer votre voiture, vous devez correctement utiliser une clé, enfoncer la pédale de frein et sélectionner un rapport de vitesse.



La pédale de frein et le levier de vitesse sont les principaux points d'interaction pour démarrer votre voiture.

Vous déverrouillez votre voiture différemment selon le type de clé que vous utilisez. Une fois déverrouillée, les fonctions de votre voiture s'activent progressivement. De nombreuses fonctions, dont le système de climatisation, sont accessibles dès que vous entrez dans votre voiture.

Pour démarrer votre voiture, appuyez sur la pédale de frein et sélectionnez une vitesse.

Avant de prendre la route, assurez-vous que :

- Toutes les portes sont fermées.
- Tous les occupants sont bien assis et portent correctement leur ceinture de sécurité.
- Le siège du conducteur, le volant et les rétroviseurs sont réglés en fonction de votre position de conduite.
- Aucun câble de recharge n'est branché.
- La zone du conducteur n'est pas encombrée et les pédales peuvent être déplacées sans restriction.

 **Conseil**

La voiture peut vous avertir de certaines conditions dont vous devez tenir compte avant de prendre la route. Si quelque chose vous empêche de démarrer la voiture, consultez la zone d'information du conducteur pour obtenir des conseils.

1. Placez votre clé sur le lecteur de cartes.



L'emplacement du lecteur de carte-clé, utilisé si vous démarrez la voiture avec une carte-clé ou une clé à télécommande.

2. Appuyez sur la pédale de frein et maintenez-la enfoncée.
 3. Sélectionnez D ou R à l'aide de la tige droite du volant.
- > Le rapport sélectionné est indiqué dans la zone d'information du conducteur. Le symbole prêt apparaît également, soulignant la transition entre la vitesse de stationnement et la vitesse de conduite.

READY

 **Remarque**

Le symbole « Prêt » disparaît lorsque la vitesse de la voiture dépasse la vitesse de marche. Il réapparaît dès que la voiture ralentit en dessous de ce seuil.

8.3.1. Contrôles au démarrage

Lorsque vous sélectionnez un rapport pour commencer à conduire, la voiture effectue un certain nombre d'autocontrôles de systèmes et de fonctions importants. Les résultats de ce bref contrôle sont indiqués dans la zone d'information du conducteur.

Le contrôle de démarrage est indiqué par plusieurs symboles d'avertissement et d'indication dans la zone d'information du conducteur. Si l'un de ces symboles indicateurs ou d'avertissement reste allumé après quelques secondes, cela vous indique la présence d'une anomalie ou d'une condition que vous devez corriger avant de conduire.

Si une anomalie est indiquée :

- Lisez toutes les informations connexes présentées dans la zone d'information du conducteur.
- Pour en savoir plus sur les symboles indicateurs et d'avertissement, consultez cette section du manuel.
- Corrigez l'anomalie indiquée avant de conduire.
- Si vous ne parvenez pas à résoudre le problème vous-même, n'hésitez pas à vous adresser à un atelier Volvo agréé.

Une fois le contrôle de démarrage effectué, la voiture continue de surveiller activement plusieurs de ses systèmes et fonctions.

8.4. Éteindre la voiture

En général, la voiture s'éteint automatiquement, mais vous pouvez également l'éteindre manuellement sur l'écran.

Votre voiture peut s'éteindre automatiquement lorsque vous en sortez et la verrouillez de l'extérieur. Cependant, dans certaines situations, il peut être préférable de l'éteindre manuellement. Vous pouvez le faire à partir de l'écran.

Remarque

Si vous sortez de votre voiture sans la verrouiller, la voiture s'éteint automatiquement au bout de 30 minutes. Si vous revenez au siège du conducteur avant la fin de ce délai, la voiture reste allumée.

Pour mettre la voiture hors tension manuellement, son rapport de vitesse doit être en position P. Si le frein de stationnement n'a pas été automatiquement serré, appuyez sur le bouton du frein de stationnement.

Éteindre la voiture manuellement

1. Appuyez sur le symbole de voiture  dans la barre inférieure et allez à **Paramètres**.
 2. Allez à **Commandes** → **Vehicle modes** → **Arrêtez le moteur**.
 3. Mettez la voiture hors tension.
- > La voiture s'éteint.
 - > Il est alors possible de verrouiller la voiture et de partir.

Remarque

Une fois la voiture éteinte, plusieurs systèmes essentiels restent activés, comme la détection de clés, l'alarme, la connectivité Internet et la surveillance de la batterie. Dans des conditions normales, ils utilisent seulement une petite quantité de puissance.

8.5. Caractéristiques de conduite

Explorez les fonctionnalités qui ont un effet sur la performance et la dynamique de conduite. Cela vous permet de personnaliser votre expérience de conduite.



Votre voiture possède plusieurs caractéristiques qui influencent la dynamique de conduite et les performances de votre voiture.

Conduite à une pédale	Ceci permet de freiner et d'accélérer en utilisant seulement la pédale d'accélérateur. Vous pouvez activer et désactiver la fonction dans l'écran.
Modes de conduite	Vous pouvez configurer la voiture pour la conduite quotidienne ou régler la puissance de votre voiture pour privilégier l'autonomie ou les performances.
Système de contrôle de la stabilité	Vous pouvez désactiver le système de contrôle de la stabilité ^[1] si vous souhaitez une expérience de conduite plus active ou si vous êtes pris dans la boue ou la neige profonde.
Contrôle de vitesse en descente	Lorsque vous activez le contrôle de vitesse en descente, votre voiture peut freiner de manière plus contrôlée et plus active. Cela peut être utile si vous conduisez en descente à faible vitesse.
Sensibilité au braquage	Le réglage de la sensibilité au braquage modifie la résistance et la fermeté du volant.

Conseil

Bruit extérieur

Votre voiture émet un son de conduite artificiel lorsque vous conduisez à basse vitesse. Ceci sert à indiquer votre présence.

^[1] ESC

8.5.1. Modes de conduite

Les modes de conduite modifient la dynamique de conduite de votre voiture.

Les différents modes de conduite disponibles dans votre voiture sont tous adaptés à différents scénarios et types de conduite. Le mode de conduite sélectionné a une incidence sur certaines dynamiques de conduite, comme la direction, le freinage et l'ac-

Le contenu de ce guide représente l'état du guide de l'utilisateur au moment de l'impression et pourrait ne pas être entièrement valide dans le futur. Pour de plus amples renseignements, veuillez consulter l'avis de non-responsabilité complète à la première page.

célération. La consommation de carburant et l'autonomie de votre voiture estimées sont également touchées.

La voiture dispose de trois modes de conduite :

- Normale** Il s'agit du mode par défaut, recommandé pour une utilisation quotidienne. Il est également sélectionné automatiquement chaque fois que vous démarrez la voiture.
 - Autonomie** Ce mode limite la climatisation et les performances de conduite pour maximiser l'autonomie.
 - Performance** Le mode performance permet à votre voiture de privilégier les performances par rapport à l'autonomie, ce qui permet une expérience de conduite plus active et dynamique.
-

8.5.1.1. Sélection d'un mode de conduite

Vous pouvez sélectionner un mode de conduite dans les paramètres.

Votre voiture est équipée de différents modes de conduite pour différentes conditions et situations de conduite. La sélection d'un mode de conduite permet à votre voiture d'ajuster les caractéristiques et la dynamique de conduite en fonction de l'utilisation prévue, ce qui pourrait désactiver certains paramètres. Vous pouvez sélectionner un mode de conduite dans les paramètres.

Le mode de conduite standard est sélectionné par défaut chaque fois que vous démarrez votre voiture.

1. Appuyez sur le symbole de voiture  dans la barre inférieure et allez à **Paramètres**.
 2. Allez à **Conduite** → **Dynamique de conduite** → **Modes de conduite**.
 3. Sélectionnez un mode de conduite.
- > Les caractéristiques de conduite et les paramètres de votre voiture sont ajustés en fonction du mode de conduite sélectionné.
-

8.5.2. Conduite à une pédale

Lorsque la conduite à une pédale est activée, vous pouvez contrôler à la fois le freinage et l'accélération avec la pédale d'accélérateur.



Le comportement de freinage change avec l'utilisation de la pédale d'accélérateur. Lorsque vous appuyez sur l'accélérateur, la voiture accélère de façon normale, alors que le fait de relâcher la pédale engage les freins. Plus vous relâchez la pédale et plus la force de freinage augmente.

La conduite à une pédale donne la priorité au freinage régénératif. Toutefois, les freins à disque peuvent être actionnés si la situation de freinage l'exige.

Lors de trajets où vous prévoyez de varier votre vitesse, vous pouvez utiliser la conduite à une pédale pour économiser l'énergie de la batterie.

! Important

Vous ne pouvez utiliser la conduite à une pédale qu'après avoir bouclé votre ceinture de sécurité et sélectionné le rapport D. Sinon, aucune force de freinage ne sera appliquée lorsque vous relâchez l'accélérateur, même si la conduite à une pédale est activée dans les paramètres.

! Avertissement

Ne pas perdre de vue la pédale de frein

La force de freinage appliquée en relâchant l'accélérateur lors de l'utilisation de la conduite à une pédale a ses limites. Pour un freinage robuste, vous devez utiliser la pédale de frein.

8.5.2.1. Régler la conduite à une pédale

Le freinage lors de la conduite à une pédale peut être réglé, activé ou désactivé dans les paramètres de conduite.

Le niveau de la force de freinage appliquée à partir d'une pédale d'entraînement peut être ajusté dans les paramètres.

Les réglages disponibles pour la conduite à une pédale sont les suivants :

Off La fonction est désactivée. Les freins ne s'engagent pas lorsque vous relâchez l'accélérateur.

Low Lorsque vous relâchez l'accélérateur, la voiture applique le freinage régénératif.

High Lorsque vous relâchez l'accélérateur, la voiture freine avec plus de force qu'en position basse.

Conseil

Accès rapide

Les réglages de la conduite à une pédale sont disponibles dans les commandes rapides et par le biais du bouton personnalisable du volant . Ils vous permettent d'ajuster rapidement le niveau de la force de freinage à partir de la conduite à une pédale sans passer par les réglages.

Avertissement

Ne pas perdre de vue la pédale de frein

La force de freinage appliquée en relâchant l'accélérateur lors de l'utilisation de la conduite à une pédale a ses limites. Pour un freinage robuste, vous devez utiliser la pédale de frein.

1. Appuyez sur le symbole de voiture  dans la barre inférieure et allez à **Paramètres**.
2. Allez à **Conduite** → **Dynamique de conduite** → **conduite à une pédale**.
3. Sélectionner un réglage.

8.5.3. Activation de la vitesse extra lente automatique

Lorsque la vitesse extra lente est activée, la voiture avance lentement de façon automatique sans utilisation de l'accélérateur. La vitesse extra lente automatique peut être activée ou désactivée dans les paramètres.

Lorsque vous démarrez la voiture ou si vous êtes à l'arrêt et que la marche rampante est activée, la voiture commence à avancer lentement après que vous avez relâché la pédale de frein. Une fois la voiture en mouvement, vous pouvez relâcher l'accélérateur pour que la voiture ralentisse et commence à avancer lentement.

La marche avant lente peut être utile dans des situations de conduite comme des bouchons de circulation ou des parcs stationnement.

Conseil

Appuyer fortement sur la pédale de frein met temporairement en pause la vitesse extra lente et active le maintien automatique des freins. Appuyez sur l'accélérateur pour reprendre la vitesse extra lente.

1. Appuyez sur le symbole de voiture  dans la barre inférieure et allez à **Paramètres**.
2. Allez à **Conduite** → **Dynamique de conduite** → **Marche avant en vitesse extra lente**.
3. Activez ou désactivez-la.

8.5.4. Activation du contrôle de vitesse en descente

Le contrôle de vitesse en descente peut vous aider à contrôler la vitesse dans les descentes à pente raide.

Lorsque vous activez le contrôle de vitesse en descente, votre voiture peut freiner de manière plus contrôlée et plus active. Cette fonction peut s'avérer utile si vous conduisez en descente, car elle peut vous aider à éviter les accélérations intempestives. Vous pouvez activer le contrôle de vitesse en descente sur l'écran.



La fonctionnalité du contrôle de vitesse en descente est indiquée par le symbole de descente dans la zone d'information du conducteur. Le symbole devient vert lorsque la fonction est activée.

Remarque

Le contrôle de vitesse en descente est possible uniquement à des vitesses inférieures à 40 km/h (25 mi/h). Si vous conduisez plus vite que cette valeur, la fonction sera désactivée.

1. Appuyez sur le symbole de voiture  dans la barre inférieure et allez à **Paramètres**.
2. Allez à **Conduite** → **Dynamique de conduite** → **Descente en côte**.
3. Activez le contrôle de vitesse en descente.

8.5.5. Contrôle de la stabilité

Votre voiture est équipée de systèmes de contrôle de la stabilité qui peuvent aider à prévenir les dérapages.

Système de contrôle de la stabilité

Le système de contrôle de la stabilité^[1] peut appliquer automatiquement les freins de votre voiture pour éviter les dérapages lorsque votre voiture détecte une perte d'adhérence ou de maîtrise de la direction. Pour ce faire, l'ESC applique les freins à chaque roue individuellement. Pendant cette intervention, le symbole de l'ESC clignote dans la zone d'information du conducteur.



Vous pouvez désactiver cette fonction pour une conduite plus active. Vous feriez également mieux de la désactiver si la voiture est bloquée dans la boue ou la neige profonde.

Remarque

Tracter une remorque

Lorsque vous tractez une remorque, le système de contrôle de la stabilité doit toujours être activé, car il permet d'éviter les louvoiements. Vous pouvez en apprendre plus à ce sujet dans la section du manuel sur le remorquage.

Le contrôle de stabilité de votre voiture comprend plusieurs autres fonctions, telles que :

Système de freinage antiblocage^[2]	Le système de freinage antiblocage de la voiture empêche les freins de se bloquer en cas de freinage brusque, il améliore la manœuvrabilité et aide à stabiliser la voiture.
Aide à la stabilité de remorque	Il fait partie de l'ESC et peut intervenir en cas de détection d'un louvoiement lorsque vous tractez une remorque.
Contrôle du patinage et contrôle anti-dérapiage actif	Ces fonctions empêchent les roues de glisser sur la chaussée.
Contrôle de stabilité par régénération	Aide à prévenir le blocage des roues lorsque le freinage par régénération est appliqué.

Remarque

Certaines des autres fonctions de stabilité sont partiellement désactivées lorsque vous désactivez l'ESC. Aucune d'entre elles n'est complètement désactivée, mais leur seuil d'activation sera augmenté pour permettre une expérience de conduite plus active.

^[1] ESC

^[2] ABS

8.5.5.1. Désactivation du système électronique de contrôle de la stabilité

Vous pouvez désactiver le système de contrôle de la stabilité pour une expérience de conduite plus active.

Le système de contrôle de la stabilité^[1] peut être activé ou désactivé dans l'écran. Lorsqu'il est désactivé, il est toujours actif dans une certaine mesure pour des raisons de sécurité. Cependant, la désactivation de cette fonction limite les interactions du

système de contrôle de la stabilité. Cela peut rendre votre expérience de conduite plus active, car le conducteur aura ainsi plus de contrôle. Le système de contrôle de la stabilité continue d'intervenir et d'aider le conducteur dans de nombreux scénarios.

La désactivation de ESC peut également s'avérer utile pendant la conduite en tout-terrain, ou lorsque la voiture est coincée dans la boue ou la neige profonde.

Lorsque ESC est désactivé, le symbole du système de stabilité désactivé s'affiche dans la zone d'information du conducteur.



1. Appuyez sur le symbole de voiture  dans la barre inférieure et allez à **Paramètres**.
2. Allez à **Conduite** → **Dynamique de conduite** → **ESC OFF**.
3. Activez ou désactivez ESC.

La fonction se réinitialise lorsque la voiture est éteinte.

 **Remarque**

La désactivation de l'ESC entraîne également la désactivation de l'aide au maintien de voie.

^[1] ESC

8.5.6. Suspension

La suspension de votre voiture est conçue pour assurer une expérience de conduite agréable.

La suspension de votre voiture a une influence sur le confort et la tenue de route de votre voiture. La suspension est entièrement automatique et ne peut en aucun cas être personnalisée ou réglée.

 **Avertissement**

Les amortisseurs sont pressurisés au gaz. Ne chauffez pas et n'ouvrez pas les amortisseurs.

8.6. Autonomie

Le contenu de ce guide représente l'état du guide de l'utilisateur au moment de l'impression et pourrait ne pas être entièrement valide dans le futur. Pour de plus amples renseignements, veuillez consulter l'avis de non-responsabilité complète à la première page.

L'autonomie prévue de votre voiture est indiquée sur l'écran et dépend de plusieurs facteurs.

380 km  80%

L'autonomie dépend principalement du niveau de batterie de la voiture et de vos habitudes de conduite, mais les conditions extérieures peuvent également jouer un rôle. Le niveau de batterie et l'autonomie prévue sont affichés dans la zone d'information du conducteur. L'autonomie prévue vous indique jusqu'où vous pouvez conduire avec le niveau de batterie actuel. Elle est calculée en fonction de vos habitudes de conduite, actuelles et passées, et des conditions de conduite en temps réel.

Facteurs modifiant l'autonomie de votre voiture

La façon dont vous conduisez votre voiture, les réglages ou les fonctions activés, les conditions météorologiques et la circulation peuvent tous modifier, de différentes façons, l'autonomie de votre voiture.

Vitesse	Conduire à des vitesses élevées décharge davantage la batterie.
Conduite en ville et conditions de circulation	Varié votre vitesse en accélérant et en freinant fréquemment augmentera votre consommation de batterie par rapport à une vitesse constante.
Conduite en mode écologique	Suivez votre conduite et votre consommation pour conduire de la manière la plus économique possible.
Mode gamme	La sélection du mode d'autonomie limite la climatisation et les performances de conduite pour maximiser l'autonomie.
Température extérieure	La température extérieure peut avoir une incidence sur la consommation de la batterie et l'autonomie.
Température de la batterie	Une batterie froide est moins efficace et nécessite plus d'énergie pour être chauffée.
Préconditionnement	Lorsque vous préconditionnez votre voiture, vous pouvez réduire l'énergie utilisée pour la chauffer ainsi que la batterie. Ceci peut être effectué dans les réglages de climatisation.
Réglages de température	Les fonctions de climatisation activées et leur puissance influencent la consommation de la batterie.
Pneus et pression de gonflage	L'état et la pression de gonflage peuvent influencer sur l'autonomie.
État de la route et topographie	L'état de la route, ainsi que les éventuelles pentes, peuvent avoir une incidence sur la consommation de batterie de votre voiture.
Remorquage	La traction d'une remorque demande plus de puissance à votre voiture et aura donc un effet négatif sur la consommation de batterie. Cela dépend du type de remorque tirée.

Autonomie par temps froid

Les températures froides peuvent avoir un effet négatif sur la batterie de votre voiture. Lorsque la voiture a une batterie froide, un flocon de neige ❄️ s'affiche à côté du pourcentage de la batterie. Ceci indique que la capacité de charge et l'autonomie de la batterie sont réduites par rapport aux conditions normales. Vous pouvez éviter cela en rechargeant toujours votre voiture lorsqu'elle est garée, ce qui peut s'avérer particulièrement utile si votre voiture est garée à l'extérieur par temps froid.

Réinitialisation d'usine et valeur de l'autonomie

Après une réinitialisation d'usine, ou lorsque la voiture sort de l'usine, l'autonomie estimée est basée sur une valeur certifiée. Après avoir conduit la voiture pendant un certain temps, l'autonomie estimée est plutôt basée sur l'historique de vos habitudes de conduite. Vous pouvez revenir en arrière dans les paramètres à l'écran.

8.6.1. Information sur le trajet

L'information sur le trajet peut vous donner un aperçu de votre consommation actuelle ainsi que de votre compteur journalier.

Vous pouvez afficher l'information sur le trajet telle que le kilométrage, la consommation moyenne et la vitesse moyenne. Il est également possible d'afficher la consommation actuelle dans la zone d'information du conducteur de l'écran.

Vous pouvez accéder à ces informations en appuyant sur le symbole de la voiture  dans la barre inférieure et en allant à **État de voiture**.

L'information sur le trajet est divisée en plusieurs catégories :

Trajet en cours	Information sur votre trajet actuel. Vous pouvez décider d'afficher les données de votre cycle de conduite en cours ou depuis la dernière recharge de votre voiture.
Depuis la dernière réinitialisation	Affiche les renseignements relatifs à votre trajet depuis la dernière remise à zéro du compteur journalier.
Consommation	Vous pouvez consulter votre consommation, qui est divisée en énergie consommée et en énergie régénérée.

Symboles d'information sur le trajet

Différents symboles représentent différents types de données dans l'information sur le trajet :



Distance parcourue.



Votre consommation moyenne.



Votre vitesse moyenne.



Le temps écoulé depuis le début du trajet en cours.

8.6.1.1. Remise à zéro du compteur journalier

Vous pouvez réinitialiser le compteur journalier de votre voiture.

Le compteur journalier peut afficher des informations telles que le kilométrage parcouru, la consommation moyenne et la vitesse moyenne.

1. Appuyez sur le symbole de voiture  sur la barre inférieure et allez à **État de voiture**.
 2. Allez à **Information sur le trajet** → **Depuis la dernière remise à zéro** → **Réinitialiser**.
 3. Réinitialisez le compteur de trajet.
-

8.7. Direction

Familiarisez-vous avec les fonctions liées à la direction de votre voiture.



Votre voiture a été conçue pour offrir une expérience de conduite réactive et intuitive. Veillez à régler votre posture de conduite et la sensibilité au braquage préférée avant de prendre la route.

Conseil

Interactions entre la direction et les aides au conducteur

Plusieurs fonctionnalités d'aide au conducteur de la voiture peuvent avoir un effet sur la direction. Lisez les sections du manuel de l'utilisateur consacrées à ces fonctions pour mieux comprendre comment elles peuvent interagir avec la direction et la modifier.

Réaction de la direction en fonction de la vitesse

La résistance et la fermeté de la direction varient en fonction de la vitesse de la voiture. À basse vitesse, la résistance de la direction est faible pour permettre des manœuvres de précision. À grande vitesse, la direction s'adapte pour être plus ferme.

Sensibilité au braquage

Vous pouvez régler la sensibilité au braquage à l'aide des réglages de l'écran. La sensibilité au braquage a un effet sur la fermeté du virage du volant.

8.7.1. Volant

Apprenez à connaître le volant et certaines de ses fonctionnalités.

Vous pouvez utiliser votre volant pour bien plus que simplement diriger la voiture.



Volant chauffant

Le volant est équipé d'un chauffage intégré. La fonction peut être activée manuellement ou configurée pour une activation automatique.

Régler la position du volant

Le volant peut être ajusté pour qu'il convienne à votre posture de conduite.

Boutons du volant

Le volant comporte des boutons qui permettent de contrôler certains paramètres et réglages.

Klaxon

Le bouton pour le klaxon se trouve au milieu du volant et est indiqué par un symbole de klaxon .

8.7.1.1. Commandes au volant

Le volant comporte plusieurs boutons et surfaces de commande. Ceux-ci commandent des fonctions comme le klaxon, ainsi que certains paramètres, réglages et l'information affichée dans la zone d'information du conducteur.









- Klaxon
- Boutons tactiles
- Levier gauche
- Levier droit

Boutons tactiles



⤷ Reprendre ou augmenter la vitesse définie

— Réduire la vitesse définie

-  Alternance de l'assistance de direction
-  Bouton personnalisable
-  Commande vocale
-  Augmenter le volume ou confirmer
-  Réduire le volume ou refuser
-  Multimédia : précédent ou retour en arrière
-  Multimédia : suivant ou avance rapide

Les fonctions des boutons changent selon le contexte et ils contrôlent généralement l'information affichée sur l'écran.

Vous pouvez configurer le bouton personnalisable pour qu'il effectue toujours une certaine action.

Interaction avec les boutons tactiles

Les boutons sur le côté droit du volant contrôlent souvent ce que vous voyez sur le côté droit de la zone d'information du conducteur. Les boutons sur le côté gauche contrôlent ce que vous voyez sur le côté gauche. La zone d'information du conducteur sur l'écran indique généralement l'action à laquelle chaque zone est assignée.

Vous pouvez trouver la zone du bouton tactile que vous recherchez en déplaçant votre doigt sur les boutons. L'écran réagit et indique le comportement ou l'action attribué au bouton. Lorsque la fonction souhaitée est indiquée, appuyez sur le bouton.

8.7.1.1. Attribution d'une action au bouton personnalisable

Vous pouvez configurer le bouton personnalisable du volant pour qu'il effectue une certaine action.

Vous pouvez attribuer une action particulière au bouton personnalisable du volant . Vous pouvez ainsi choisir la fonction que vous souhaitez contrôler avec ce bouton.

Les réglages disponibles sont les suivants :

- Vue de l'écran** Passez d'un mode d'affichage à l'autre dans la zone d'information du conducteur.
- Conduite à une pédale** Ajuster les réglages de la conduite à une pédale.

- Appuyez sur le symbole de voiture  dans la barre inférieure et allez à **Paramètres**.
- Allez à **Commandes** → **Commandes au volant** → **Bouton personnalisable**.
- Attribuez une action au bouton personnalisable.

8.7.1.2. Régler la position du volant

Vous pouvez ajuster la position du volant pour l'adapter à votre position de conduite.

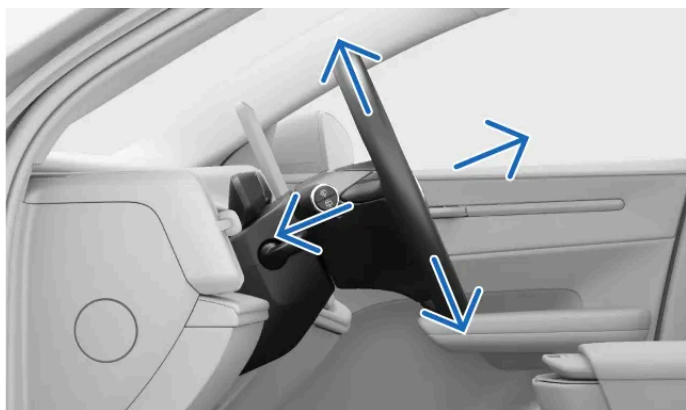

Ajuster la position du volant est fondamental à votre posture de conduite, ce qui vous offre un meilleur confort et contrôle de la voiture.

 **Avertissement**

Veillez à régler la position de votre volant lorsque vous êtes garé, car vous ne devez pas le faire lorsque vous conduisez.

1. Poussez le levier de réglage du volant situé sur la colonne du volant.

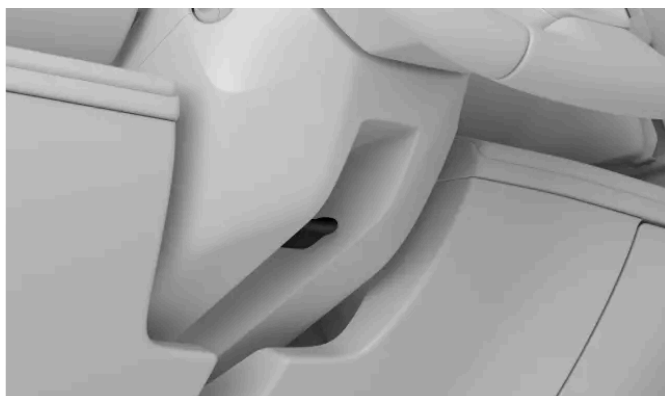

2. Saisissez le volant et réglez sa position.

Déplacez-le vers le haut ou le bas et vers l'avant ou l'arrière pour l'adapter à votre position de conduite.

3. Tirez le levier de réglage du volant vers le haut pour fixer la position du volant.

 **Important**

Une fois que vous avez terminé de régler la position du volant, assurez-vous que les autres composants de la voiture sont alignés correctement. Votre position de conduite est importante et n'est pas seulement influencée par les réglages du volant, mais aussi par la position de votre siège et l'ajustement des rétroviseurs.

8.7.2. Régler la sensibilité au braquage

Vous pouvez régler la résistance du volant et la sensibilité de la conduite dans les paramètres.

Une série de réglages prédéfinis sont proposés pour contrôler la sensibilité au braquage. Ces options sont sélectionnées sur l'écran.

Remarque

En plus de la sensibilité au braquage réglée manuellement, la fermeté du volant de votre voiture varie en fonction de la vitesse. Cela signifie que votre voiture modifie automatiquement la fermeté du volant en fonction de votre vitesse de conduite, vous offrant ainsi une meilleure maîtrise et une plus grande stabilité.

1. Appuyez sur le symbole de voiture  dans la barre inférieure et allez à **Paramètres**.
2. Allez à **Conduite** → **Dynamique de conduite** → **Sensation au volant**.
3. Sélectionnez un réglage de la sensibilité au braquage.

8.8. Freins

Votre voiture à plusieurs types de fonctions de freinage, manuel comme automatique.



Votre voiture est dotée de plusieurs fonctions et capacités en matière de freinage.

Frein à pied

Votre principale façon de freiner manuellement. Appuyer sur la pédale de frein peut activer le freinage régénératif ou engager les freins à friction, selon les conditions de conduite.

Conduite à une pédale

Lorsque la conduite à une pédale est activée, vous contrôlez le freinage et l'accélération à l'aide de la pédale d'accélérateur.

Le contenu de ce guide représente l'état du guide de l'utilisateur au moment de l'impression et pourrait ne pas être entièrement valide dans le futur. Pour de plus amples renseignements, veuillez consulter l'avis de non-responsabilité complète à la première page.

Freinage par récupération	Ralentit la voiture en utilisant le mouvement de la voiture pour charger la batterie ^[1] .
Freins à friction	Ralentit la voiture en actionnant les freins à disque.
Frein de stationnement	Garde la voiture en place pendant qu'elle est stationnée.
Frein automatique à l'arrêt	Applique automatiquement le frein pour maintenir immobile la voiture lorsqu'elle s'arrête.
Freinage automatique	Il s'agit d'un terme général pour les interventions de freinage de la voiture. Plusieurs systèmes de sécurité et d'aide au conducteur peuvent intervenir et effectuer des manœuvres de freinage pour des raisons de sécurité ou de commodité.
Freinage après impact	Freinage automatique après des collisions graves pour éviter d'autres dangers.
Électro-stabilisateur programmé^[2]	Ce système permet d'éviter les dérapages et autres problèmes de stabilité en appliquant automatiquement les freins.

i Remarque

Feux de frein

Les feux de freinage de votre voiture s'allument automatiquement lors des manœuvres de freinage. Ils réagissent au freinage par l'actionnement de la pédale de frein et lors de la conduite à une pédale, ainsi qu'au freinage automatique par tout système d'aide à la conduite.

Feux de freinage d'urgence

Lors d'un freinage brusque, ou si le système ABS est activé, les feux de freinage d'urgence de votre voiture peuvent s'allumer. Les feux de freinage supplémentaires s'allument alors pour alerter les véhicules qui vous suivent.

^[1] Convertit l'énergie cinétique en électricité

^[2] ESC

8.8.1. Frein à pied

Le frein à pied engage différents types de mécanismes de freinage selon la situation.



Le frein à pied engage le freinage par récupération ou les freins à friction, selon la façon dont vous appuyez sur la pédale. Un freinage léger active le freinage par récupération et un freinage plus robuste engage les freins à friction.

 **Remarque**

Engagement automatique des freins à disque

Le freinage par récupération couvre souvent la majeure partie de vos besoins de freinage. Par conséquent, il est possible que les freins à disque ne soient pas engagés pendant des périodes prolongées. Pour qu'ils restent propres, secs et prêts à l'emploi, la voiture engagera régulièrement les freins à disque avec le freinage par récupération dans des manœuvres de freinage léger.

Freinage à commande électronique^[1]

Le frein à pied est contrôlé électroniquement. Comme la force de freinage est transmise électroniquement plutôt que physiquement, il n'y a pas de forces de réaction naturelles transférées des freins à la pédale,

Système de freinage antiblocage^[2]

Le système de freinage antiblocage de la voiture empêche les freins de se bloquer en cas de freinage brusque, Ceci améliore la manœuvrabilité.

 **Remarque**

Bouton P

À haute vitesse, maintenir le bouton P enfoncé ralentit la voiture à un rythme constant. Ceci offre une solution de rechange au freinage régulier. Utilisez le bouton P de cette manière si vous n'êtes pas en mesure de freiner à l'aide de la pédale de frein.

Contrôles au démarrage

Plusieurs circuits de freinage font partie des contrôles de démarrage de la voiture. Assurez-vous de régler toute défaillance de frein indiquée avant de prendre la route.

 **Avertissement**

Freins humides

La distance d'arrêt de la voiture est plus longue si les disques de frein sont humides. S'ils ont été exposés à l'eau, effectuez de façon sécuritaire une manœuvre de freinage pour éliminer l'eau des freins. En engageant les freins à disque pendant la conduite, ils se réchauffent et sèchent.

^[1] Également appelé système de freinage électronique.

^[2] ABS

8.8.2. Frein de stationnement

Le frein de stationnement s'engage lorsque vous effectuez une transition d'un rapport de conduite à un état stationné de la voiture.

Le frein de stationnement bloque les roues arrière de votre voiture. Lorsqu'elle est stationnée, la voiture surveille et resserre automatiquement la prise au besoin.

En appuyant sur le bouton de levier marqué P, vous mettez la voiture en position de stationnement et le frein de stationnement est engagé.^[1]

Votre voiture engage immédiatement le frein de stationnement dans plusieurs situations. dont :

- Votre voiture est immobile en maintien automatique pendant une période prolongée.
- Vous sortez de votre voiture.
- Un câble de recharge est connecté à votre voiture.
- À la fin d'une manœuvre de stationnement assisté.

La zone d'information du conducteur indique quand la voiture est stationnée et quand le frein de stationnement est engagé.

Avertissement

Évitez de vous garer sur des pentes en hiver. Les pneus pourraient perdre leur adhérence, même si le frein de stationnement est activé. Vous êtes toujours tenu de stationner en toute sécurité. Vérifiez le symbole d'avertissement de frein de stationnement pour connaître l'état du frein de stationnement.



Déverrouillage automatique

Le frein de stationnement se desserre automatiquement lorsque vous sélectionnez un rapport de vitesse pour conduire.

Remarque

Bouton P

À haute vitesse, maintenir le bouton P enfoncé ralentit la voiture à un rythme constant. Ceci offre une solution de recharge au freinage régulier. Utilisez le bouton P de cette manière si vous n'êtes pas en mesure de freiner à l'aide de la pédale de frein.

^[1] La voiture doit être immobilisée pour pouvoir être mise en position de stationnement.

8.8.2.1. Activer le frein de stationnement

Activez le frein de stationnement en appuyant sur le bouton marqué P sur le levier droit du volant.

Votre voiture peut engager automatiquement le frein de stationnement dans plusieurs situations. Vous pouvez aussi appliquer le frein de stationnement manuellement.

1. Une fois la voiture arrêtée, appuyez sur le bouton marqué P sur le levier droit du volant.

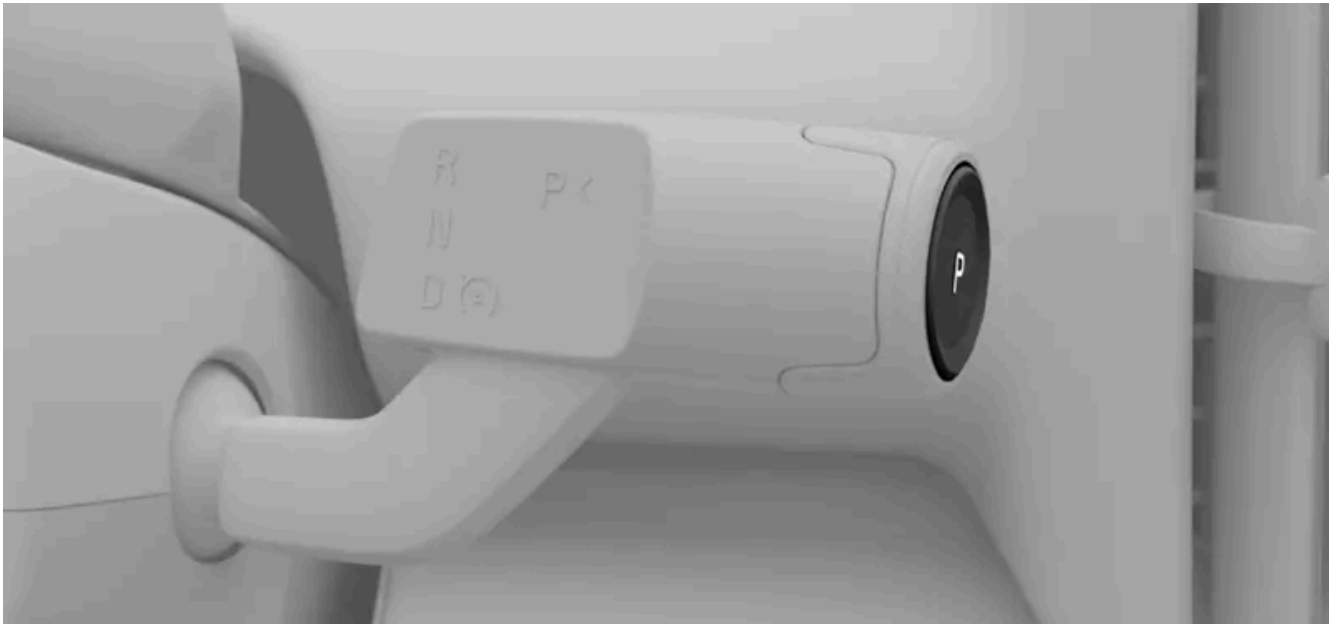

- > La voiture réalise la transition à l'état stationné, ce qui comprend l'engagement du frein de stationnement. Le nouvel état est indiqué dans la zone d'information du conducteur..



Le frein de stationnement se desserre automatiquement lorsque vous sélectionnez un rapport de vitesse pour conduire.

8.8.3. Frein automatique à l'arrêt

Le mode de frein automatique à l'arrêt permet de maintenir la voiture immobile après un arrêt complet, ce qui vous permet de relâcher la pédale de frein.

Lorsque la voiture s'arrête alors que la marche lente automatique est activée, le maintien automatique ne s'active automatiquement que si les conditions nécessaires sont réunies. Lorsque la marche lente est désactivée, la voiture ralentit progressivement jusqu'à l'arrêt. Le mode frein automatique est alors activé automatiquement.

L'activation du mode de frein automatique à l'arrêt est indiquée par le symbole correspondant dans la zone d'information du conducteur.



Pour annuler le mode de frein automatique et continuer à conduire dans le rapport sélectionné, appuyez sur l'accélérateur. Si vous êtes en vitesse D, vous pouvez également quitter le mode frein automatique en changeant de vitesse.

 **Important**

Si vous êtes à l'arrêt sur une pente et que la voiture commence à rouler, le frein automatique à l'arrêt s'active tout seul.

 **Remarque**

Passage du mode de frein automatique à l'arrêt à la position de stationnement

Votre voiture passe en mode P si le mode de frein automatique à l'arrêt est activé pendant plusieurs minutes, si vous débouclez votre ceinture de sécurité ou si vous ouvrez la porte du conducteur.

Conditions

Le mode de frein automatique est disponible lorsque vous êtes en vitesse D. Vous devez également avoir bouclé votre ceinture de sécurité et fermé la porte du conducteur.

8.8.4. Freinage après impact

La voiture freine automatiquement lorsqu'elle détecte une collision grave. Cela peut réduire les risques liés à des chocs supplémentaires.

Dans les instants qui suivent une collision, la voiture peut encore se déplacer à grande vitesse. Il existe également un risque important que le conducteur ne contrôle pas totalement la voiture, ce qui pourrait entraîner des chocs supplémentaires.

En cas de collision grave^[1], le freinage automatique réduit votre vitesse de manière contrôlée et immobilise la voiture. La réduction de la vitesse est particulièrement importante si des piétons, des véhicules ou des objets se trouvent sur la trajectoire de la voiture.

Les feux de freinage et les feux de détresse s'activent pendant la manœuvre. Lorsque la voiture s'arrête, les feux de détresse restent allumés et le frein de stationnement s'active.

 **Remarque**

Annulation de commande

Le fait d'appuyer sur l'accélérateur annule la manœuvre de freinage, ce qui permet au conducteur de choisir un endroit sûr pour s'arrêter.

Le freinage après impact exige que le système de freinage soit intact après la collision.

^[1] La gravité de la collision doit dépasser un certain seuil pour que le freinage après impact s'active. Par exemple, si les coussins gonflables se sont déployés.

8.9. Sélection de rapport

Sélectionnez un rapport à l'aide du levier droit du volant. Le rapport actuel est indiqué dans la zone d'information du conducteur.

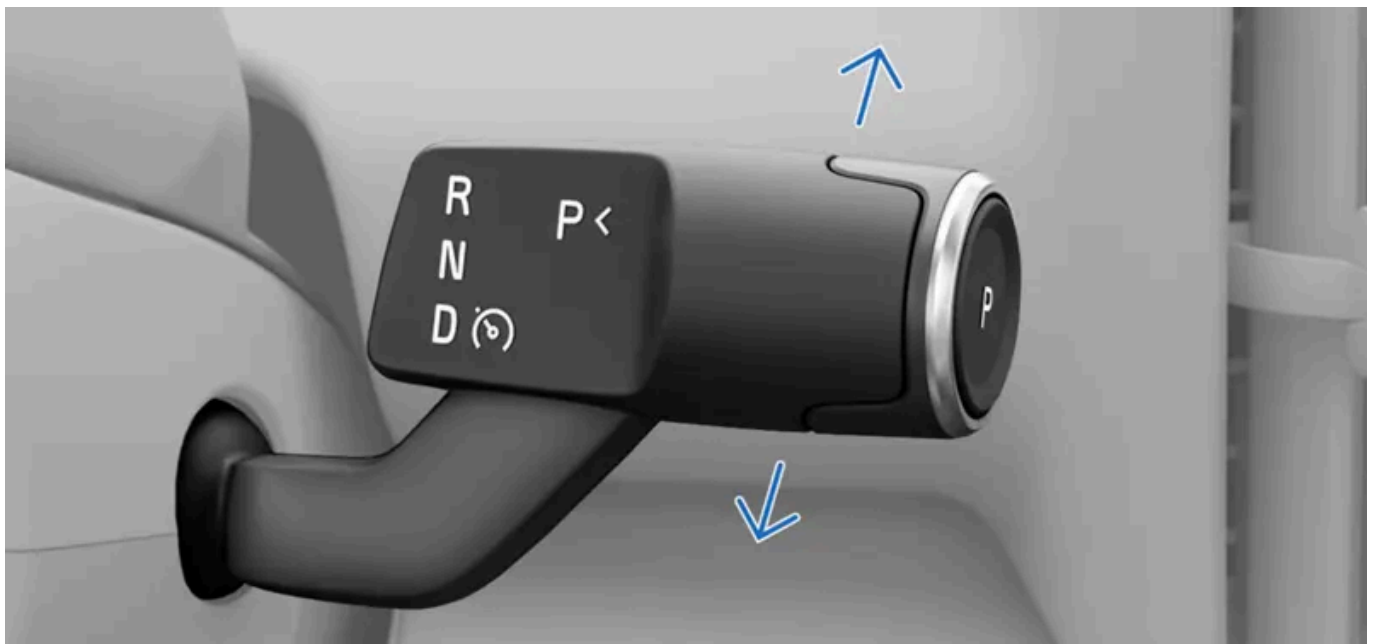

R Marche arrière

N Point mort

D Marche avant

Outre la sélection des rapports, le levier droit commande également le frein de stationnement et certaines fonctions d'aide au conducteur.

Le changement de vitesse n'est possible que lorsque la voiture est à l'arrêt ou que vous roulez au pas.

1. Enfoncez la pédale de frein ^[1].
 2. Déplacez le levier de commande vers le haut ou le bas pour sélectionner un rapport.
- > Votre sélection est indiquée dans la zone d'information du conducteur.

 **Remarque**

Lorsque vous déplacez le levier de vitesse vers le haut ou vers le bas, vous pouvez sentir deux positions dans les deux sens. Sélectionnez R en déplaçant le levier de vitesse complètement vers le haut. Déplacez le levier de vitesse complètement vers le bas pour sélectionner D.

Vous pouvez sélectionner le point mort, N, en plaçant le levier de vitesse en première position, dans un sens ou dans l'autre, et en le maintenant dans cette position pendant quelques secondes. Le levier retourne toujours à sa position centrale entre les sélections de rapport.

^[1] nécessaire uniquement si la voiture n'est pas en mouvement

9. Visibilité, rétroviseurs et feux extérieurs

Apprenez à contrôler les feux, les rétroviseurs et les essuie-glaces de votre voiture pour une meilleure visibilité lorsque les conditions l'exigent.



Votre voiture est équipée de nombreux dispositifs pour vous aider à conduire. Certains sont conçus pour améliorer la sécurité, tandis que d'autres améliorent la visibilité. Certaines autres fonctions sont conçues pour répondre à ces deux objectifs. La lecture de cette partie du manuel peut vous aider à rendre votre expérience de conduite plus sûre et plus confortable.

9.1. Feux extérieurs

Votre voiture est équipée de divers feux et systèmes d'éclairage. Vous pouvez sélectionner et contrôler les différentes options d'éclairage sur l'écran et sur le levier gauche du volant.

Avertissement

Les systèmes d'éclairage de la voiture qui dépendent de la détection de la lumière ambiante ne déchargent pas le conducteur de sa responsabilité de veiller à ce que l'éclairage soit adapté à toutes les situations, conformément à la législation locale et au code de la route.

Les feux extérieurs désignent toutes les caractéristiques et fonctions d'éclairage extérieur qui ont un impact sur la visibilité.



- ① La commande de certains feux de circulation, comme les feux de route et les clignotants, s'effectue à l'aide du levier gauche du volant.
- ② Vous sélectionnez les modes d'éclairage principaux, les feux de route supplémentaires et les feux de position extérieurs dans la zone principale de l'écran.
- ③ Le bouton des feux d'avertissement est situé dans la console au pavillon.

Certaines fonctions d'éclairage reposent sur la capacité de la voiture à détecter les mauvaises conditions d'éclairage ambiant. Veillez à ce que les caméras de la voiture restent propres et bien entretenues. Si les vues des caméras sont occultées par la saleté, elles ne peuvent pas fonctionner correctement. Elles doivent être en mesure d'obtenir suffisamment d'informations pour que la voiture réagisse adéquatement aux conditions d'éclairage.

i Remarque

Entretien de la caméra

Une caméra orientée vers l'avant est située derrière le pare-brise. Ne nettoyez pas la caméra ou les zones situées derrière le pare-brise. Ceci doit être effectué uniquement par un atelier Volvo agréé ou un professionnel de service qualifié. Si vous craignez que la visibilité de la caméra soit occultée par des saletés, utilisez les essuie-glaces et le liquide lave-glace pour nettoyer le pare-brise devant la caméra. La caméra est nettoyée lors des entretiens réguliers. En cas de doute, ou si vous pensez que la caméra doit être nettoyée immédiatement, communiquez avec le service technique de Volvo.

Condensation dans les lampes

L'éclairage extérieur peut temporairement contenir de l'eau de condensation. Ceci est normal et tous les boîtiers des feux extérieurs sont conçus pour résister à ce phénomène. La condensation est normalement évacuée du boîtier de la lampe après un certain temps.

9.1.1. Feux de route



Les phares de conduite combinent des comportements automatiques et des commandes directes qui vous permettent de vous adapter à n'importe quelles situations ou conditions de visibilité.

 **Important**

Le conducteur est toujours tenu de s'assurer que la voiture est conduite en utilisant un mode d'éclairage adapté aux conditions de conduite actuelles et au code de la route de la région.

Éclairage principale

Vous pouvez choisir différents modes d'éclairage principaux sur l'écran. Votre sélection établit un comportement d'éclairage standard.

Auto	Auto	Le mode feux automatiques ^[1] permet à votre voiture de détecter et de calculer automatiquement le mode d'éclairage le mieux adapté aux conditions de conduite et à l'environnement.
	Feux de croisement	Vous pouvez sélectionner manuellement les feux de croisement pour que les phares avant restent en position de croisement.
	Feux de position	Les feux de position sont des points d'éclairage autour de la voiture qui la rendent plus visible pour les autres usagers de la route. Vous pouvez verrouiller la voiture avec les feux de position allumés si vous avez l'intention de la laisser pendant une courte période.
Off	Désactivé	L'option Off désactive tous les modes d'éclairage principaux. ^[2]

 **Remarque**

Vous ne pouvez éteindre les feux ou sélectionner les feux de position que lorsque votre voiture est en stationnement. Le mode d'éclairage automatique s'active automatiquement lorsque vous commencez à conduire.

Feux secondaires

Vous pouvez commander les feux de route et les clignotants à l'aide du levier gauche du volant.

Les feux d'avertissement vous permettent d'avertir les autres des risques potentiels. Vous pouvez les activer ou les désactiver en appuyant sur le bouton de l'écran ou de la console au pavillon.

D'autres voyants peuvent être activés ou réglés sur l'écran :

Phare antibrouillard arrière Le feu antibrouillard arrière avertit les véhicules qui vous suivent de votre présence dans des conditions de faible luminosité.
Régler la hauteur du faisceau lumineux Vous pouvez compenser toute modification de l'équilibre de la voiture en réglant la hauteur des phares.

^[1] Auto

^[2] Certains feux extérieurs peuvent rester allumés pendant la conduite selon la réglementation en vigueur dans les différentes régions.



9.1.1.1. Sélection d'un mode d'éclairage principal

L'écran permet de sélectionner un mode d'éclairage principal.

Le mode d'éclairage principal définit le comportement d'éclairage standard de la voiture. Dans certains modes d'éclairage, vous pouvez activer des fonctions supplémentaires pour vous aider à vous adapter aux conditions de conduite.

 **Remarque**

Certains modes d'éclairage principaux ne peuvent être sélectionnés que dans certaines conditions. Vous ne pouvez éteindre les feux ou sélectionner les feux de position que lorsque votre voiture est en stationnement. Le mode d'éclairage automatique^[1] s'active automatiquement lorsque vous commencez à conduire et reste activé jusqu'à ce que vous sélectionniez un autre mode d'éclairage principal.

1. Appuyez sur le symbole de voiture  dans la barre inférieure et allez à **Paramètres**.
2. Allez à **Commandes** → **Éclairage et affichage** → **Éclairage extérieur**.
3. Sélectionnez un mode d'éclairage principal.
4. Confirmez votre choix en appuyant sur le bouton OK  du volant.

^[1] Auto

9.1.1.2. Feux de route

Quand vous conduisez, les feux de route sont importants pour la visibilité. Il y a différentes options que vous pouvez utiliser selon vos besoins.

 **Important**

N'oubliez pas que votre capacité à voir correctement la route dans des conditions de faible éclairage est importante non seulement pour votre propre sécurité, mais aussi pour celle des autres usagers de la route et des piétons.

Les feux de route sont plus puissants et possèdent une plus longue portée d'illumination que les feux de croisement. Pour utiliser les feux de route, vous devez d'abord sélectionner le mode d'éclairage principal automatique ou faisceau de croisement.

Lorsque les feux de route automatiques sont actifs, la voiture réagit automatiquement aux véhicules en sens inverse pour éviter d'éblouir les autres usagers de la route.

 **Remarque**

Les feux de route automatiques ne s'activent qu'à des vitesses supérieures à environ 40 km/h (25 mi/h) et qu'à faible luminosité.

Utilisez levier gauche du volant pour basculer entre la commande manuelle et les feux de route automatiques. Des symboles dans la zone d'information du conducteur indiquent le réglage des feux de route en cours, dont :



Les feux de route manuels sont allumés.



Les feux de route automatiques sont activés, mais ne sont pas allumés.



Les feux de route automatiques sont activés et les feux sont allumés.

! Important

Assurez-vous que les caméras de voiture sont bien entretenues et propres. Si les caméras sont occultées par la saleté, elles ne pourront pas obtenir suffisamment d'informations pour que la voiture réagisse correctement aux conditions d'éclairage.

9.1.1.2.1. Fonctionnement des feux de route

Vous pouvez commander les feux de route à l'aide du levier gauche du volant.

Il existe plusieurs options de feux de route pour s'adapter aux conditions de conduite.

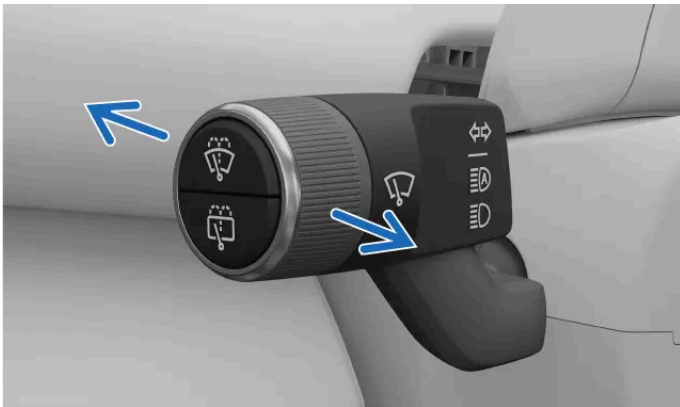

Vous pouvez déplacer le levier gauche vers l'avant ou vers l'arrière pour basculer entre différents options de feux de route. Le levier revient toujours à la position neutre.

Les options disponibles sont les suivantes :

- Feux de route automatiques
- Feux de route manuels
- Appel de feux de route

 Remarque

Modes d'éclairage primaires

Lorsque vous êtes en mode d'éclairage primaire automatique, les feux de route font partie du système d'éclairage avant adaptatif et fonctionnent de différentes manières en fonction des conditions de luminosité extérieures. Vous pouvez activer les feux de route automatiques dans toutes les conditions d'éclairage, mais les feux de route automatiques et manuels ne peuvent être activés qu'en cas de faible luminosité.

Lorsque les feux de croisement sont sélectionnés comme mode d'éclairage principal, vous ne pouvez activer que les feux de route manuels.

Activation des feux de route

- Lorsque les feux de route sont éteints, appuyez une fois sur le levier pour activer les feux de route automatiques ou les feux de route manuels.

Désactivation des feux de route

- Tirez sur le levier complètement pour désactiver les feux de route.

Appel des feux de route

- Une brève traction sur le levier permet d'activer les feux de route.

Passage des feux de route manuels aux feux de route automatiques

- Lorsque le mode d'éclairage automatique^[1] est sélectionné et que les feux de route sont activés, appuyez une fois sur le levier pour passer des feux de route automatiques aux feux de route manuels.

 Important

Assurez-vous que les caméras de voiture sont bien entretenues et propres. Si les caméras sont occultées par la saleté, elles ne pourront pas obtenir suffisamment d'informations pour que la voiture réagisse correctement aux conditions d'éclairage.

^[1] Auto

9.1.1.3. Fonctionnement des clignotants

Utilisez les clignotants pour indiquer la façon dont vous allez manœuvrer votre voiture. Les commandes sont situées sur le levier gauche du volant.

Vous pouvez activer les clignotants de deux façons : normale et rapide. Pendant que les clignotants sont activés, vous enten-

dre un tic-tac et verrez un symbole de clignotant dans la zone d'information du conducteur de l'écran.



Clignotant rapide

- Déplacez le levier gauche de la colonne de direction légèrement vers le haut ou vers le bas et laissez-le revenir au milieu.
- > Le clignotant fonctionne trois fois avant de s'éteindre.

Clignotant normal

- Déplacez le levier de commande gauche du volant vers le haut pour activer le clignotant droit, et vers le bas pour activer le clignotant gauche.
- > Le levier revient à sa position initiale et les clignotants s'éteignent lorsque vous redressez le volant après le virage.

i Remarque

Vous pouvez annuler l'indication normale en déplaçant le levier gauche de la colonne de direction légèrement vers le haut ou vers le bas.

i Remarque



Panne de clignotant

En cas de panne ou de dommage de la fonction de clignotant, le symbole de panne  s'affiche à l'écran.

9.1.1.4. Activer le feu antibrouillard arrière

Le feu antibrouillard arrière est conçu pour avertir la circulation à l'arrière de vous de votre présence lorsque les conditions météo sont mauvaises avec des conditions de luminosité difficiles.



Le feu antibrouillard arrière doit être allumé manuellement dans la zone principale de l'écran.

1. Appuyez sur le symbole de voiture  dans la barre inférieure et allez à **Paramètres**.
2. Allez à **Commandes** → **Éclairage et affichage** → **Éclairage extérieur** → **Phare antibrouillard arrière**.
3. Allumez ou éteignez le feu antibrouillard en appuyant sur le symbole de feu antibrouillard .

9.1.1.5. Réglage de la hauteur des phares

Vous pouvez régler la hauteur des phares avant.

En modifiant l'inclinaison verticale des feux de croisement, vous pouvez contrôler la distance à laquelle les feux éclairent la route. Vous pouvez utiliser le réglage de la hauteur des phares pour compenser toute modification de l'équilibre de la voiture. Sachez cependant que les faisceaux à angle élevé peuvent éblouir les autres usagers de la route.

1. Appuyez sur le symbole de voiture  dans la barre inférieure et allez à **Paramètres**.
2. Allez à **Commandes** → **Éclairage et affichage** → **Éclairage extérieur** → **Régler la hauteur du faisceau lumineux**.
 - > La page de réglage de la hauteur s'affiche.
3. Sélectionnez la hauteur souhaitée.
4. Confirmez votre choix en appuyant sur le bouton OK  du volant.

9.1.1.6. Feux d'avertissement

S'il existe un risque potentiel pour la circulation environnante, vous devez allumer les feux de détresse. Cela permet d'alerter les autres usagers de la route de la nécessité d'une plus grande vigilance.

 **Important**

Il incombe au conducteur d'utiliser les feux de détresse conformément à la législation locale et au code de la route.

Le bouton des feux de détresse est situé dans la console au plafond. Vous pouvez également accéder aux feux dans la barre in-

férieure de l'écran.



Emplacement du bouton des feux de détresse sur la console au pavillon



Emplacement du bouton des feux de détresse sur l'écran

L'état et les points d'interaction pour contrôler les feux de détresse sont indiqués par le symbole correspondant.



En cas de collision

Les feux de détresse de votre voiture s'allument automatiquement en cas de collision.^[1]

Un certain délai doit passer avant que vous puissiez désactiver les feux de détresse. Lorsque vous pouvez utiliser les feux de détresse normalement, le bouton des feux de détresse recommence à clignoter.

^[1] Cela dépend du règlement local et des normes régionales.

9.1.1.6.1. Activation des feux de détresse

Les feux de détresse sont essentiels pour la sécurité de la conduite. Assurez-vous de savoir comment les utiliser.



Symbole des feux de détresse

Lorsque vous montez dans la voiture, le bouton des feux de détresse de la console au pavillon est allumé, ce qui indique que vous pouvez l'utiliser. Un bouton se trouve également dans la barre inférieure de l'écran.

1. Appuyez sur le bouton des feux de détresse, soit sur la console de plafond, soit sur l'écran.
- > Les deux symboles de clignotant dans la zone d'information du conducteur de l'écran et les boutons des feux de détresse clignotent simultanément au même rythme que les feux. Vous entendrez également un tic-tac.

9.1.2. Lampes d'utilité extérieures

Certaines fonctions d'éclairage facilitent la visibilité lorsque vous êtes à l'extérieur de votre voiture.

Les lampes d'utilité font référence à des lampes qui fonctionnent lorsque la voiture est garée.

Éclairage d'accueil

Ces lumières affichent une courte séquence lumineuse et assurent une meilleure visibilité lorsque vous vous approchez de votre voiture. La séquence des lumières de bienvenue est déclenchée lorsque vous déverrouillez votre voiture. Elle peut être activée par l'intermédiaire de l'écran.

Éclairage d'accompagnement

L'éclairage d'accompagnement fournit un éclairage supplémentaire autour de votre voiture et s'active lorsque votre voiture est verrouillée. Cela est utile lorsque vous êtes garé dans un endroit sombre. Vous pouvez utiliser l'écran pour régler la durée souhaitée ou activer ou désactiver l'éclairage d'accompagnement.

9.1.2.1. Activer l'éclairage d'accompagnement

L'éclairage d'accompagnement vous aide à voir lorsque vous êtes à l'extérieur de la voiture et aussi d'être vu par les autres.

L'éclairage d'accompagnement éclaire la zone autour de votre voiture pour vous aider à voir dans des conditions de faible luminosité. Vous pouvez l'activer et sélectionner une durée via l'écran. Le feu d'accompagnement s'active automatiquement lorsque votre voiture est verrouillée et se désactive après le délai sélectionné.

1. Appuyez sur le symbole de voiture  dans la barre inférieure et allez à **Paramètres**.
2. Allez à **Commandes** → **Verrouillage** → **Éclairage d'accompagnement**.
3. Activez ou désactivez l'éclairage, ou définissez la durée souhaitée.

L'éclairage d'accompagnement reste allumé entre les entraînements. Vous pouvez le désactiver via l'écran.

9.1.2.2. Activation de l'éclairage d'approche

En plus des lumières par défaut qui sont allumées lorsque vous déverrouillez votre voiture, vous pouvez activer la séquence des lumières d'accueil.

Ces lumières affichent une courte séquence lumineuse et assurent une meilleure visibilité lorsque vous vous approchez de votre voiture.

1. Appuyez sur le symbole de voiture  dans la barre inférieure et sélectionnez **Paramètres**.
2. Allez à **Commandes** → **Verrouillage** → **Éclairage d'accueil**.
3. Activez ou désactivez les lampes d'accueil.

Votre voiture maintient ces fonctions actives jusqu'à ce qu'elles soient désélectionnées.

9.2. Rétroviseurs

Le rétroviseur intérieur et les deux rétroviseurs latéraux sont importants pour conduire. Veillez à les régler en fonction de vos besoins avant de prendre la route.

Rétroviseur intérieur

Vous pouvez régler le rétroviseur intérieur en le déplaçant manuellement.

Rétroviseurs extérieurs

Vous pouvez régler la position des rétroviseurs latéraux à l'aide des boutons situés sur le côté droit du volant.

Vous pouvez enregistrer la position des rétroviseurs latéraux dans votre profil utilisateur.

Les paramètres de verrouillage vous permettent de régler les rétroviseurs pour qu'ils se rabattent et se déploient automatiquement lorsque vous verrouillez ou déverrouillez la voiture.

Les rétroviseurs latéraux sont chauffés pour éviter que la glace et le givre ne gênent la visibilité.

Remarque

Alertes sur les véhicules dans les angles morts

Les rétroviseurs latéraux sont équipés de lumières qui vous permettent d'être plus attentif à la conduite. Elles s'activent lorsque des véhicules sont détectés dans les angles morts ou à proximité.

Avertissement de porte ouverte

Les lumières des rétroviseurs extérieurs s'allument également lorsqu'une porte est ouverte.

Avertissement

Le rétroviseur extérieur du côté passager est incurvé pour améliorer la visibilité. Les objets peuvent sembler plus éloignés qu'ils ne le sont en réalité.

Rétroviseur à atténuation

La fonction anti-éblouissement des rétroviseurs permet de réduire les reflets importants dus à la lumière vive.

Le rétroviseur extérieur du côté conducteur et le rétroviseur intérieur sont dotés d'une fonction d'atténuation automatique.

9.2.1. Réglage des rétroviseurs extérieurs

Avant de prendre la route, assurez-vous que les rétroviseurs sont dans des positions qui vous donnent une bonne visibilité.

1. Appuyez sur le symbole de voiture  dans la barre inférieure et sélectionnez **Paramètres**.
2. Allez à **Commandes** → **Rétroviseurs et essuie-glaces** → **Régler les rétroviseurs latéraux**.
3. Appuyez sur **Régler**.

Le contenu de ce guide représente l'état du guide de l'utilisateur au moment de l'impression et pourrait ne pas être entièrement valide dans le futur. Pour de plus amples renseignements, veuillez consulter l'avis de non-responsabilité complète à la première page.

- > La vue des paramètres de réglage s'affiche.
- 4. Sélectionnez le rétroviseur que vous souhaitez régler.
- 5. Utilisez les boutons du volant pour régler le rétroviseur.

 **Conseil**

Rabattement et déploiement des rétroviseurs extérieurs

Vous pouvez rabattre et déployer les rétroviseurs extérieurs dans la vue paramètres de réglage. Cela peut s'avérer utile lorsque vous vous garez ou conduisez dans des espaces étroits.

Si vous rabattez les rétroviseurs extérieurs et commencez à conduire, ils se déploient à nouveau lorsque la voiture atteint une certaine vitesse.

9.3. Essuie-glaces et lave-glaces

Les essuie-glaces et les lave-glaces, ensemble, gardent le pare-brise propre et clair.

Commandes d'essuie-glace et de lave-glace



Vous pouvez contrôler les essuie-glaces et les lave-glaces à l'aide de la molette et des boutons situés sur la tige gauche du volant.



Essuie-glace et lave-glace avant



Lave-glace et essuie-glace arrière

Les buses de lave-glace avant sont situées sous le capot, au bas du pare-brise. La buse de lave-glace arrière se trouve sous le becquet de toit, au-dessus de la lunette arrière.

Modes essuie-glace avant

Les essuie-glaces avant disposent d'un mode automatique et de plusieurs vitesses manuelles. Chaque mode d'essuie-glace définit une vitesse de balayage, vous devez donc sélectionner le mode approprié aux conditions dans lesquelles vous conduisez. Vous pouvez voir le mode de balayage actuel sur l'écran. Entre deux trajets, la voiture se remet par défaut en mode automatique.

Lorsque le mode automatique est activé, la voiture utilise les informations fournies par le capteur de pluie pour activer les essuie-glaces et contrôler leur vitesse. Vous pouvez modifier la sensibilité du capteur de pluie dans les paramètres et la vue des commandes rapides. Lorsque le capteur de pluie est activé, un symbole s'affiche sur l'écran.



Symbole du capteur de pluie actif

Essuie-glace arrière

Utilisez le levier gauche du volant pour activer ou désactiver manuellement l'essuie-glace arrière. La zone d'information du conducteur de l'écran indique si l'essuie-glace arrière est activé ou non.

Vous pouvez également activer un paramètre qui permet à l'essuie-glace arrière de s'activer automatiquement lorsque vous faites marche arrière. Lorsque ce paramètre est activé à partir de l'écran, l'essuie-glace arrière s'active automatiquement si les essuie-glaces de pare-brise sont activés lorsque vous êtes en marche arrière. Si vous changez de rapport, l'essuie-glace arrière cesse d'essuyer la lunette arrière.

! Important

Entretien, remplissage et remplacement

- Nettoyez régulièrement les balais d'essuie-glace.
- Remplacez les balais d'essuie-glace si vous constatez des signes d'usure.
- Remplissez le liquide lave-glace lorsque votre voiture vous le demande.
- Évitez d'utiliser les essuie-glaces sans qu'ils soient lubrifiés par la pluie ou le liquide de lave-glace. Cela peut causer de l'usure ou des dommages.

Sécurité dans les lave-autos

Désactivez le mode d'essuie-glace automatique lorsque vous entrez dans un lave-auto. Sinon, le capteur de pluie activera les essuie-glaces, ce qui pourrait les endommager.

9.3.1. Commande des essuie-glaces avant

Vous pouvez manuellement activer les essuie-glaces ou modifier leur fonctionnement. Si la voiture détecte de la pluie en mode automatique, les essuie-glaces s'activent.

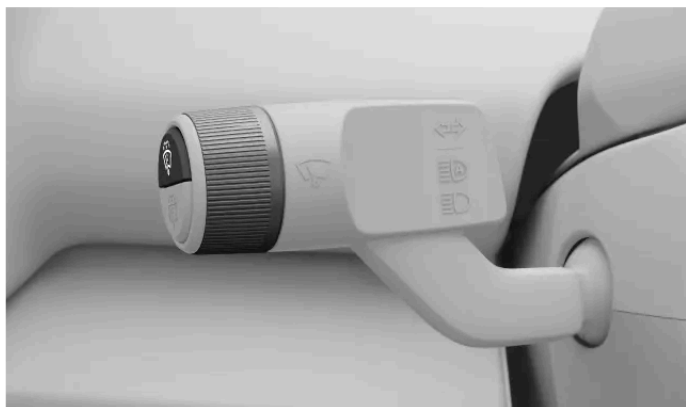

Il existe différents modes d'essuie-glace avant que vous pouvez activer en utilisant le levier gauche. Les modes sont :

Désactivé	Les essuie-glaces sont désactivés
Auto	Mode automatique avec capteur de pluie
1X	Faible
3X	Élevé

Balayage unique

1. Appuyez une fois sur le bouton supérieur situé à l'extrémité du levier gauche du volant.



- > Les essuie-glaces balaient une fois le pare-brise.

Changement de mode de balayage

2. Tournez la molette située à l'extrémité de la tige gauche du volant.
- > L'écran affiche le menu des essuie-glaces pendant que vous faites défiler les options du mode essuie-glace. Le mode actuellement sélectionné est également mis en évidence.

9.3.2. Commande de l'essuie-glace arrière

L'essuie-glace arrière peut être activé et désactivé manuellement. Vous pouvez également activer un paramètre sur l'écran pour permettre à l'essuie-glace arrière de s'activer automatiquement lorsque vous faites marche arrière.



Vous commandez l'essuie-glace arrière à l'aide du bouton inférieur situé sur le levier gauche du volant.

Activation et désactivation

1. Appuyez une fois sur le bouton inférieur situé à l'extrémité du levier gauche du volant.



> L'essuie-glace arrière s'active.

2. Appuyez à nouveau sur le bouton pour désactiver l'essuie-glace arrière.

Activation de l'essuie-glace arrière automatique en marche arrière

3. Appuyez sur le symbole de voiture  dans la barre inférieure et allez à **Paramètres**.
4. Allez à **Commandes** → **Rétroviseurs et essuie-glaces** → **Essuie-glace arrière automatique en marche arrière**.
5. Activez-la.

9.3.3. Activation du lave-glace

Activez le lave-glace du pare-brise ou de la lunette arrière à l'aide des boutons situés sur le levier gauche du volant.



Boutons de lave-glace sur le commodo à gauche du volant.

- Appuyez et maintenez enfoncé le bouton de la tige gauche du volant correspondant au lave-glace que vous souhaitez activer. Le lave-glace avant est activé par le bouton supérieur et le lave-glace arrière par le bouton inférieur.



Symbole des lave-glaces et des essuie-glaces avant



Symbole du lave-glace et de l'essuie-glace arrière

- > Les lave-glaces et les essuie-glaces fonctionnent ensemble pour distribuer le liquide de lave-glace sur le pare-brise. Lorsque vous relâchez le bouton, les essuie-glaces continuent à balayer encore un peu pour éliminer l'excès de liquide.

10. Aide à la conduite et navigation

Les fonctions d'aide à la conduite sont conçues pour améliorer la sécurité, le confort et la commodité pendant votre conduite de la voiture. Elles vous aident à conduire, à planifier votre itinéraire et à prendre les mesures qui s'imposent pendant la conduite.



L'ensemble des fonctions d'aide à la conduite de cette voiture peut vous aider à conduire, à naviguer et à vous garer. Certaines sont exclusivement conçues pour améliorer la sécurité, d'autres la commodité. Certaines autres fonctions sont conçues pour répondre à ces deux objectifs.

Lorsqu'elles sont utilisées correctement, les fonctions d'aide à la conduite peuvent réduire l'effort de conduite, diminuer les distractions et améliorer votre sécurité et celle des autres. Elles reposent souvent sur la capacité de la voiture à surveiller et à suivre son environnement. Certaines fonctions transmettent l'information recueillie afin d'accroître la vigilance du conducteur, tandis que d'autres permettent de réagir rapidement aux dangers détectés par la voiture.

10.1. Navigation

Utilisez l'application de navigation Google Maps pour obtenir des indications et des informations sur la circulation, ainsi que pour trouver la station de recharge la plus proche.

Lorsque la voiture est connectée à Internet, elle peut télécharger en continu des cartes et des informations routières pour vous aider à vous rendre jusqu'à votre destination. La navigation cartographique peut s'afficher sur l'écran de la voiture.

La voiture connaît sa position grâce au GPS et l'affiche sur la carte à l'écran.

Application de navigation



Symbole de Google Maps

Remarque

Dernière version de l'application

Assurez-vous de mettre à jour l'application quand il y a une nouvelle version disponible. La fonctionnalité et le soutien des anciennes versions peuvent varier.

Caractéristiques de navigation connectée

Quand votre voiture est connectée à Internet, elle peut obtenir l'information de navigation la plus récente.

Renseignements sur la circulation en temps réel	Vous pouvez obtenir des informations en temps réel sur la circulation si la voiture est connectée à Internet. Par exemple, vous pouvez voir si la circulation est dense. Des lignes de couleurs différentes correspondant aux situations de circulation apparaîtront sur l'itinéraire choisi sur la carte. Si vous perdez la connexion Internet, les lignes disparaissent au bout d'un moment. Vous obtenez également des informations sur les conditions de circulation le long de l'itinéraire choisi, tels que des travaux ou des accidents.
Autres itinéraires et circulation redirigée	Lorsque vous définissez une destination dans l'application de navigation, l'itinéraire le plus rapide est proposé, tout en tenant compte de vos paramètres de navigation. Par exemple, vous pouvez choisir d'éviter les péages ou les traversiers. L'itinéraire choisi peut être réorienté pendant que vous conduisez, par exemple en cas d'accident ou de condition de circulation qui augmenterait votre durée de trajet.
Partage d'informations avec d'autres appareils	Associez votre compte Google à un profil d'utilisateur actif pour obtenir les mêmes informations Google Maps dans votre voiture que sur vos autres appareils. Les destinations enregistrées sur votre compte Google à l'aide d'autres appareils, tels que votre domicile, votre lieu de travail, vos favoris et vos dernières recherches, sont alors également disponibles dans votre voiture.

Cartes hors ligne

Lorsque vous êtes connecté à Internet, vous pouvez télécharger des zones cartographiques afin qu'elles soient consultables dans la voiture, même en cas de mauvaise réception ou d'absence de connexion Internet. Cette fonction est disponible dans les paramètres de Google Maps.

Informations affichées

Lorsqu'un itinéraire est ajouté, les informations suivantes sur le trajet s'affichent sur l'écran :

- Durée de trajet
- Distance jusqu'à la prochaine destination sur votre itinéraire, par exemple un arrêt supplémentaire
- Heure estimée d'arrivée
- Nom de la prochaine destination sur votre itinéraire

Paramètres de navigation

Vous pouvez modifier les paramètres de navigation dans l'application de navigation.

 **Avertissement**

Éviter la distraction au volant

Évitez toute interaction avec le système de la voiture ou d'autres appareils susceptibles de vous distraire pendant la conduite. Vous devez effectuer les tâches qui détournent votre attention de la route et de la circulation environnante une fois la voiture garée.

 **Remarque**

Limites de la navigation

- La fonction de navigation provient d'un fournisseur tiers. La disponibilité et la fonctionnalité peuvent varier au fil du temps et selon la région.
- Les indications routières peuvent parfois être moins fiables que d'habitude en raison de facteurs tels que la météo ou l'état des routes.

Connexion internet faible ou inexistante

L'application de navigation peut avoir des difficultés à trouver un itinéraire ou un signal lorsque vous vous trouvez dans un endroit susceptible de perturber votre connexion Internet, comme un tunnel ou une aire de stationnement à plusieurs étages.

 **Conseil**

Autonomie et recharge

Certaines fonctions de la navigation peuvent vous aider à planifier votre voyage en fonction des stations de charge, de la durée de recharge estimée, du niveau de batterie estimé à l'arrivée et de l'autonomie.

10.1.1. Recherche et sélection d'une destination de navigation

Trouvez votre destination à l'aide du champ de recherche ou d'une commande vocale. La voiture vous propose ensuite des itinéraires à choisir.

1. Appuyez sur le symbole de bibliothèque d'applications  dans la barre inférieure et ouvrez Google Maps.
2. Saisissez une adresse ou une destination dans le champ de recherche.
> Un itinéraire est proposé ainsi que d'autres itinéraires possibles.
3. Sélectionnez l'itinéraire de votre choix.
4. Sélectionnez démarrer.

> Les instructions de navigation commencent.

10.2. Détection de l'environnement et de la circulation

Cette partie présente l'essentiel du fonctionnement des caméras, radars et autres capteurs, ainsi que leurs limites. Comprendre comment votre voiture perçoit son environnement peut vous aider à utiliser les fonctions qui reposent sur cette capacité.

La capacité de votre voiture à comprendre son environnement est obtenue grâce à de nombreux systèmes et types de capteur. L'interprétation par la voiture des données qu'elle recueille contribue à guider son comportement, en particulier pour les fonctions d'aide à la conduite.

Caméras	Les caméras fonctionnent de la même manière que l'œil humain. Ce qu'elles captent est utilisé à différentes fins, selon la caméra. Par exemple, la caméra frontale supérieure aide la voiture à reconnaître des éléments tels que les panneaux de signalisation et les marquages routiers, tandis que ce que la caméra de stationnement arrière capte s'affiche à l'écran.
Radars	Les radars utilisent des ondes radioélectriques pour recueillir des informations sur l'environnement de la voiture. Ils peuvent déterminer la distance des objets et certains aspects de leur mouvement. Ces informations sont essentielles pour de nombreuses fonctions de la voiture.
Capteurs de stationnement à ultrasons	Ces capteurs utilisent des ondes sonores pour détecter des objets relativement proches. Ils fonctionnent en envoyant des impulsions ultrasoniques qui peuvent rebondir vers les capteurs lorsqu'elles rencontrent un objet.

Comment les systèmes fonctionnent-ils ensemble?

Les différents types de détection se complètent. Ils sont parfois utilisés seuls, parfois ensemble.

Important

Même lorsqu'ils sont utilisés ensemble, ces systèmes de détection ne peuvent pas prendre en charge toutes les conditions et situations de circulation. C'est pourquoi il est important que le conducteur ne se fie jamais entièrement aux fonctions d'aide à la conduite. Soyez toujours attentif aux conditions et aux situations dans lesquelles les performances des fonctions d'aide à la conduite sont affaiblies par les limites de ces fonctions.

Limites générales de détection et d'identification

Chaque type de détection a ses propres limites, mais il y a aussi quelques éléments généraux dont il faut tenir compte.

- La voiture ne peut pas toujours réagir à des situations imprévisibles ou étranges. Lorsqu'elle éprouve des difficultés à reconnaître correctement l'environnement ou la circulation, l'efficacité de son intervention est réduite.
- Des dommages à la voiture peuvent avoir une incidence sur les fonctionnalités de détection et connexes. La voiture peut détecter de nombreuses anomalies, mais il se peut qu'elle soit incapable d'en reconnaître toutes. C'est pourquoi il est important de s'assurer que la voiture est en bon état et fonctionne correctement. Si vous pensez qu'il y a toute anomalie ou si vous constatez des dommages sur la voiture, communiquez avec un atelier Volvo agréé.
- Des facteurs et conditions de limitation peuvent coïncider, comme c'est souvent effectivement le cas. Ils peuvent s'accumuler et interagir d'une manière qui entraîne une réponse incorrecte de la voiture.

Limitations à la détection d'obstacles

La détection d'obstacles aide la voiture à identifier certains objets immobiles et mobiles. Ces objets peuvent être d'autres utilisateurs de la route, comme des piétons ou d'autres véhicules, animaux, barrières ou autres objets. S'ils se trouvent dans la trajectoire de la voiture, ou proche de celle-ci, ils peuvent poser un risque de collision. Selon les circonstances, la voiture peut être capable d'avertir ou d'intervenir si l'objet est identifié de façon précise. Pour tous les types d'objets que la voiture peut identifier, il y a plusieurs facteurs qui empêchent une identification exacte. Voici des exemples de facteurs de limitation, situation et événements :

- Objets et utilisateurs de la route étroitement espacés, se chevauchant ou partiellement bloqués.
- Objets et utilisateurs de la route qui se fondent dans l'arrière-plan.
- Objets et utilisateurs de la route qui se déplacent ou accélèrent particulièrement rapidement.
- Véhicules non courants, comme les vélos à position allongée, les moissonneuses-batteuses ou les remorques ayant des charges aux formes inhabituelles.
- Vélos d'un type ou d'une dimension différente à un vélo pour adulte régulier.
- Nouveaux modes de transport.
- Vêtements ou objets transportés qui altèrent la silhouette d'un piéton.
- Piétons ayant une taille inférieure à 80 cm (32 pouces).
- Obstacles en angle de manière à créer une silhouette inconnue.
- Dimension et vitesse des animaux. Les chats et chiens sont souvent trop petits pour être identifiés de façon sûre.

Remarque

Exemple de détection de la circulation

Les exemples suivants de différents scénarios de circulation peuvent vous aider à comprendre certaines des limites des systèmes de détection de votre voiture. Les scénarios dans le monde réel sont souvent plus complexes que les exemples illustratifs ^[1] suivants de ce manuel.

Hors champ de vision et détection tardive

Les diverses zones de détection autour de votre voiture sont statiques, chacune avec une portée et un champ de vision limités. Si quelque chose entre dans une zone de détection à un angle inhabituel, à haute vitesse ou très proche de votre voiture, il peut entraîner une réponse rapide. Ceci réduit les marges de sécurité en comparaison à une situation dans laquelle une détection précoce était possible.

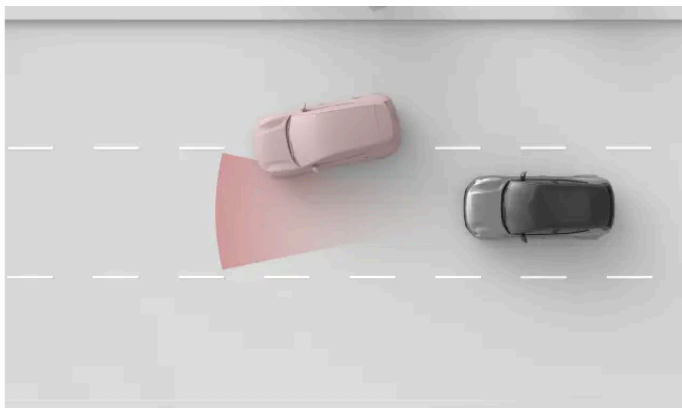

La zone de détection du radar avant a une largeur limitée. Si une autre voiture vous coupe le chemin, une détection peut se produire tardivement, ce qui causera une réponse soudaine de votre voiture.

! Important

Dispositions des voies et petits véhicules

Pour la détection avant, le milieu de la voie est plus favorable en comparaison à ses parties plus externes. Les véhicules pourraient ne pas être détectés s'ils n'occupent pas le milieu de la voie. Bien que cela puisse se produire avec n'importe quel véhicule, le risque est plus élevé pour les plus petits, comme les motocyclettes. Ils prennent moins d'espace de la largeur de la voie et peuvent se déplacer plus dans la voie. Prêtez toujours une attention particulière à n'importe quel véhicule ne conduisant pas dans le milieu de la voie.

Forme, dimension et nombre des objets

La détection peut être moins fiable en fonction de la forme, de la dimension et du nombre des objets dans une zone de détection. L'identification de la distance du véhicule le plus proche devant peut devenir moins précise en fonction de ces facteurs, particulièrement s'ils s'accumulent.

- Les objets plus petits sont plus difficiles à identifier.
- Plus il y a d'objets et plus il est difficile d'en identifier des individuels.
- Les objets proches l'un de l'autre qui se chevauchent sont plus difficiles à identifier.
- Les objets ayant des formes non uniformes, comme ceux ayant un surplomb ou des pièces qui ressortent, sont difficiles à identifier.

La présence d'un grand véhicule à l'avant peut rendre difficile la détection d'un véhicule plus petit, comme une moto.

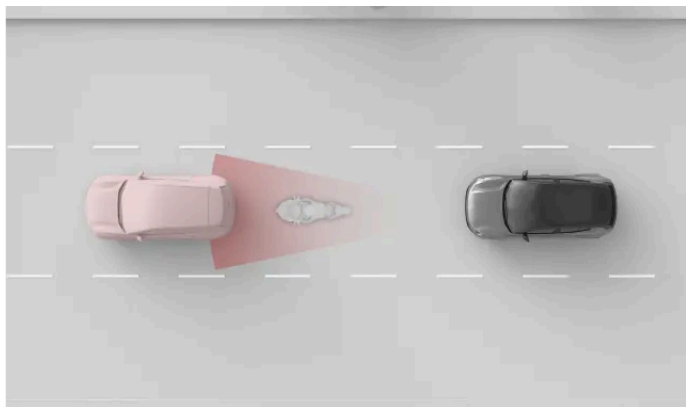

La motocyclette plus petite et la voiture sont proches l'une de l'autre et se chevauchent, ce qui rend la détection de la motocyclette moins précise.

! Important

Remorque à l'avant

En comparaison avec beaucoup d'autres véhicules sur la route, la détection des remorques est souvent moins fiable en raison de leur forme et hauteur. Ceci s'applique, en particulier, aux remorques minces, aux remorques basses et aux remorques avec des plateformes de chargement très hautes. Ces types de remorque n'ont souvent pas suffisamment de surfaces à la hauteur où les systèmes de détection avant se concentrent.

Route et infrastructure

Les virages de la route peuvent fausser l'interprétation de l'état de la circulation par la voiture. Par exemple, elle peut perdre la trace d'un véhicule ou se tromper sur la voie dans laquelle se trouve le véhicule qui la précède.

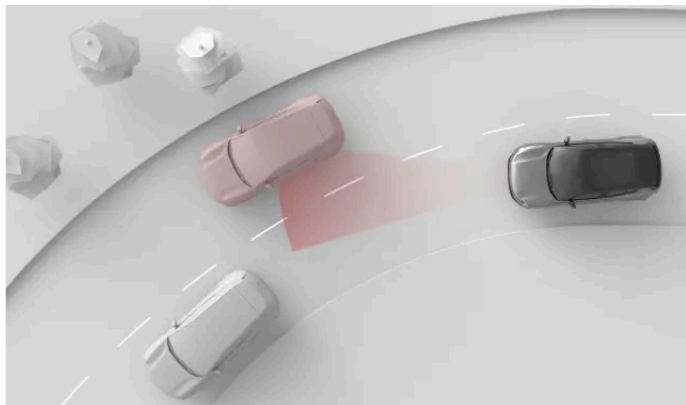

Dans un virage, la voiture qui précède peut sortir de la zone de détection. Les voitures de la voie adjacente peuvent également entrer dans la zone, ce qui altère la perception de la distance entre votre voiture et les véhicules qui la précèdent.

! Important

État de la route et irrégularités

Les caractéristiques de la route courantes et non courantes peuvent avoir une incidence sur l'efficacité des systèmes de détection des voitures.

- Les angles étroits et les bosses sur la route peuvent obscurcir temporairement des parties importantes des alentours de la voiture, comme d'autres véhicules ou des marques sur la chaussée.
- Une infrastructure non standard ou inhabituelle pourrait ne pas être identifiée correctement par la voiture. Par exemple, des travaux routiers ou des déviations de circulation peuvent entraîner des conflits ou des séries multiples de marquages routiers.
- Les marques ou symboles sur la chaussée usés pourraient ne pas être identifiés correctement.

[1] Les représentations des systèmes de détection et des alentours de la voiture ne sont pas à l'échelle.

10.2.1. Emplacement des caméras, capteurs et radars

Connaître l'emplacement des différents composants que la voiture utilise pour cartographier ses alentours vous aide à les maintenir exempts de saleté, d'obstructions et de dommages accidentels.

Beaucoup des fonctionnalités d'aide à la conduite de votre voiture comptent sur des données provenant de composants qui analysent et cartographient les environs de la voiture, comme les caméras, les capteurs et les radars. Cette partie ne montre pas tous les composants et leur emplacement précis, mais elle donne une idée générale d'où ils se trouvent. Il est particulièrement important de garder les zones indiquées dans cette section propres. Les dommages subis dans ces zones ont aussi un impact sur les fonctions qui reposent sur des composants qui s'y trouvent.

Avertissement

Nettoyer régulièrement

Les emplacements des caméras, des capteurs et des radars sur la voiture doivent être nettoyés régulièrement et être exempts d'étiquettes, d'objets, de saletés et d'autres obstructions potentielles. Dans le cas contraire, les fonctions de la voiture risquent de réagir de manière incorrecte, d'être moins réactives ou d'être désactivées.

Accessoires montés

Faites attention aux effets des accessoires montés sur la voiture, tels que les porte-charges ou les accessoires d'éclairage extérieur. Ces accessoires ou la charge que vous ajoutez peuvent bloquer les caméras, les capteurs ou les radars.

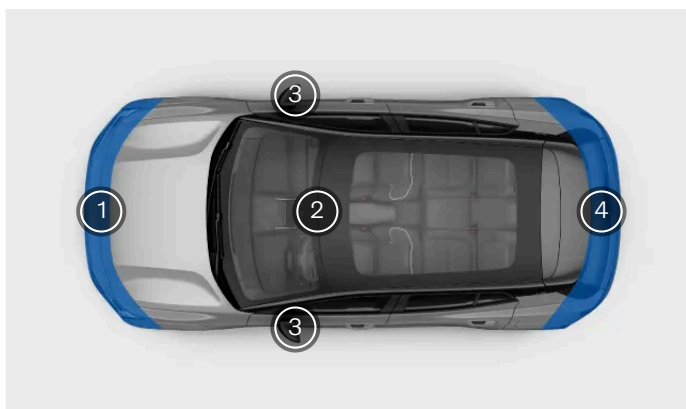

- 1 L'avant de la voiture est équipé de plusieurs composants de détection : Il y a un radar au centre, juste en dessous de la plaque d'immatriculation, ainsi que des radars supplémentaires dans chaque coin. Il y a également une caméra au centre et plusieurs capteurs de stationnement le long du bord inférieur.
- 2 Le centre supérieur du pare-brise est équipé d'une caméra frontale.
- 3 Les caméras latérales de la voiture sont situées sur les rétroviseurs extérieurs. Le rétroviseur droit abrite également le capteur de température ambiante.
- 4 L'arrière de la voiture est équipé d'une caméra de recul au centre et de radars à chaque coin. Plusieurs capteurs de stationnement sont placés le long de son bord inférieur.

Conseil

Trouver les capteurs de stationnement

Pour trouver l'emplacement exact des capteurs de stationnement à ultrasons de votre voiture, cherchez leurs caches ronds le long du pare-chocs.

Important

Nettoyage devant les radars

Si vous trouvez de la saleté, de la neige ou de la glace, ou si la voiture indique qu'un radar est bloqué, vous devez vous en occuper dès que possible. Nettoyez et dégagez toujours une large zone autour des radars pour que leur champ de vision soit complet.

10.2.2. Détection par les caméras et limites

Les caméras de la voiture captent l'environnement de la même manière que l'œil humain. Cette comparaison est utile pour comprendre leurs capacités et leurs limites.

Les caméras aident la voiture à repérer certains objets et surfaces qui se détachent visuellement de l'arrière-plan. Il s'agit notamment des marquages routiers, des panneaux de signalisation, des piétons et des autres véhicules.

L'information fournie par la caméra dans la vue de stationnement peut constituer un moyen supplémentaire de surveiller les environs de la voiture.

Conditions d'éclairage

Les caméras ont besoin de lumière pour fonctionner et sont affectées par les conditions de luminosité.

- Les sources de lumière intense, telles que le soleil, peuvent provoquer des éblouissements et des reflets qui réduisent la capacité de détection des caméras.
- Une faible luminosité peut réduire la capacité de détection de certains types de caméras.
- Certains types de détection nécessitent une faible luminosité. Dans l'obscurité, les feux des autres véhicules peuvent être identifiés, car ils se détachent de l'arrière-plan.

Important

Détection de la caméra dans l'obscurité

Pour que la voiture puisse identifier d'autres véhicules lorsque le temps est obscur, les autres véhicules doivent avoir leurs phares et feux arrière allumés, et être clairement visibles. Pendant que la voiture utilise aussi d'autres types de détection, comme le radar, il pourrait ne pas avoir suffisamment d'informations pour identifier de façon fiable des véhicules qui ne sont pas vus par les caméras. Plusieurs fonctionnalités d'aide au conducteur peuvent être affectées par ceci, comme les interventions de sécurité, les avertissements de collision et les fonctionnalités qui fournissent un créneau.

Visibilité

Une mauvaise visibilité pour le conducteur signifie généralement une mauvaise visibilité pour les caméras. Les objets qui sont durs à détecter pour l'œil humain peuvent parfois être difficiles à détecter pour les caméras également. Ceci peut comprendre les objets bien camouflés ou les objets où les contours ne contrastent pas par rapport à l'arrière-plan.

- Le brouillard, les fortes pluies, la neige ou les tempêtes de poussière peuvent limiter considérablement la visibilité des caméras.
- Méfiez-vous de la poussière, de l'eau ou de la neige à la chaussée qui peuvent être éclaboussées par votre voiture, d'autres véhicules ou le vent.

Champ de vision et obstacles

Les caméras voient dans la direction vers laquelle elles sont orientées et uniquement dans leur champ de vision. Les caméras ont différents champs de vision selon l'usage auquel elles sont destinées.

Les obstacles limitent ce que la caméra voit. Chaque caméra voit les environs à partir de l'endroit où elle est montée, et tout ce qui entre dans son champ de vision bloque ce qui se trouve derrière l'obstacle. Bien entendu, les objets proches d'une caméra bloqueront davantage le champ de vision de la caméra que les objets plus éloignés. Si la voiture détecte qu'une caméra est bloquée, elle peut désactiver certaines fonctions qui en dépendent.

- Veillez à ce que les accessoires montés, les équipements supplémentaires ou la marchandise rangée à l'extérieur ne bloquent pas une partie du champ de vision des caméras. Par exemple, des objets très longs chargés sur le toit risquent de bloquer une partie de la vue du dessus des caméras avant et arrière.
- Les remorques, porte-vélos ou autres équipements montés sur la barre d'attelage peuvent bloquer la vue de la caméra arrière.
- La saleté, la glace, la neige, les gouttes d'eau et la condensation sur les objectifs des caméras bloquent dans une certaine mesure leur vue. Dans certains cas, la voiture peut être en mesure de détecter la présence d'un obstacle et de vous en informer. Il est toutefois recommandé d'inspecter régulièrement les caméras et de s'assurer qu'elles sont propres et dégagées.

 **Avertissement**

Nettoyer régulièrement

Les emplacements des caméras, des capteurs et des radars sur la voiture doivent être nettoyés régulièrement et être exempts d'étiquettes, d'objets, de saletés et d'autres obstructions potentielles. Dans le cas contraire, les fonctions de la voiture risquent de réagir de manière incorrecte, d'être moins réactives ou d'être désactivées.

Autres limites

Si les caméras deviennent trop chaudes, elles peuvent être temporairement désactivées pour les protéger contre les dommages. Cela peut se produire lorsque vous démarrez une voiture garée par temps très chaud et dont la caméra est exposée à la lumière directe du soleil. La caméra peut être à nouveau activée une fois qu'elle a suffisamment refroidi.

 **Important**

Les dommages au pare-brise

Les dommages causés au pare-brise dans la zone de la caméra, y compris les petits éclats, les rayures ou les fissures, peuvent avoir une incidence négative sur l'efficacité de la caméra et des fonctions qui l'utilisent. Cela peut entraîner une réduction de la fonctionnalité, une réaction peu fiable de la voiture et la désactivation de certaines fonctions. En cas de dommage, suivez les recommandations de ce manuel concernant les dommages causés au pare-brise.

10.2.3. Détection par les radars et limites

Les radars utilisent des ondes radioélectriques pour recueillir des informations sur l'environnement de la voiture. Ils peuvent déterminer la distance des objets et certains aspects de leur mouvement. Il est important de ne pas bloquer les radars.

Plusieurs radars sont orientés dans différentes directions pour recueillir des données sur l'environnement de la voiture. Ces informations sont principalement utilisées par les fonctions d'aide à la conduite de la voiture. Des ondes radioélectriques sont

émises en permanence et rebondissent si elles rencontrent un objet sur leur chemin. Lorsque les ondes sont renvoyées, la voiture peut calculer la position et le mouvement de l'objet.

L'éclairage ne nuit pas aux radars, qui fonctionnent aussi bien par temps ensoleillé que dans l'obscurité la plus totale.

Important

Utiliser la voiture de manière responsable

Les radars et les dispositifs qui en dépendent sont des compléments aux pratiques de conduite sûres. Ils ne réduisent ni ne remplacent l'obligation du conducteur de rester vigilant et de porter toute son attention à la conduite sûre.

Zone de détection et champ de vision

Chaque radar installé dans la voiture a sa propre zone de détection. Cette zone est limitée par le champ de vision et la portée du radar.

Les objets situés dans le champ de vision bloquent ce qui se trouve derrière eux. Plus un objet est proche du radar, plus il bloque le champ de vision du radar.

- Si un radar est bloqué, certaines fonctions risquent de perdre de leur efficacité ou réagir de manière incorrecte.
- Si la voiture détecte qu'un radar est bloqué, elle peut désactiver certaines fonctions.
- Ne placez ou ne montez rien devant ou à proximité des radars de la voiture (p. ex., autocollants, pellicules de carrosserie, rubans adhésifs).
- Les dommages causés à la peinture devant un radar peuvent réduire son efficacité. Contactez un atelier Volvo agréé pour faire réparer votre voiture si elle est endommagée à proximité des radars. ^[1]
- Veillez à ce que les accessoires montés, les équipements supplémentaires ou les chargements extérieurs ne bloquent pas les radars de la voiture.
- Les remorques, porte-vélos et autres équipements montés sur la barre de remorquage peuvent bloquer les radars, ce qui rend ces derniers et certaines fonctions indisponibles.
- Les radars sont sensibles à l'accumulation de saleté, de glace ou de neige qui les couvrent. Cela perturbe les ondes radioélectriques et peut réduire la capacité du radar à détecter des objets. La voiture n'est pas toujours capable de détecter l'obstruction des radars. Dans les cas où elle est détectée, la voiture le signale par des notifications sur l'écran. Il est toutefois recommandé d'inspecter régulièrement les radars et de s'assurer que les zones qui les entourent sont propres et dégagées.

Avertissement

Nettoyer régulièrement

Les emplacements des caméras, des capteurs et des radars sur la voiture doivent être nettoyés régulièrement et être exempts d'étiquettes, d'objets, de saletés et d'autres obstructions potentielles. Dans le cas contraire, les fonctions de la voiture risquent de réagir de manière incorrecte, d'être moins réactives ou d'être désactivées.

Autres conditions et limites

D'autres sources de radar peuvent causer de l'interférence et réduire l'efficacité de vos radars de voiture.

[1] Volvo recommande que tout travail d'entretien et de réparation soit réalisé par un atelier Volvo agréé.

10.2.4. Détection et limites des capteurs de stationnement

Les capteurs de stationnement à ultrasons permettent à la voiture de détecter les objets et leur distance par rapport à la voiture. Ils fonctionnent à une distance relativement proche lors de manœuvres lentes et serrées, par exemple pour se garer.

Les capteurs à ultrasons utilisent des ondes sonores pour détecter les obstacles situés à proximité de la voiture. Ils fonctionnent en envoyant des impulsions ultrasoniques qui peuvent rebondir vers le capteur lorsqu'elles rencontrent un objet ou un obstacle. Cela permet à la voiture de déterminer la distance des obstacles dans la direction de la détection.

Les informations fournies par ces capteurs ne sont disponibles qu'à faible vitesse. Ils fournissent des informations sur la distance lorsque la vue de stationnement est affichée à l'écran.

Important

Utiliser la voiture de manière responsable

Les capteurs de stationnement à ultrasons et les dispositifs qui en dépendent sont des compléments aux pratiques de conduite sûres. Ils ne réduisent ni ne remplacent l'obligation du conducteur de scruter les alentours de la voiture et de porter toute son attention à la conduite sûre.

Portée de détection

Les capteurs à ultrasons sont généralement situés relativement bas sur le pare-chocs.

- Les obstacles dont les supports se trouvent en dehors de la zone de détection peuvent ne pas être détectés. Il s'agit notamment d'objets suspendus ou d'objets qui s'étendent loin de leur support au sol, comme certaines barrières et certains portails.

Capteurs bloqués

Les capteurs à ultrasons peuvent être bloqués, ce qui réduit la distance et la détection des obstacles ou les rend indisponibles. Pour éviter que les capteurs ne bloquent ou mieux comprendre quand ils peuvent être indisponibles, tenez compte de ce qui suit :

- Si un capteur est bloqué, certaines fonctions risquent de perdre de leur efficacité ou réagir de manière incorrecte.
- De fortes pluies ou des chutes de neige peuvent réduire la fiabilité de la détection et rendre indisponibles les dispositifs qui utilisent les capteurs à ultrasons.
- Si la voiture détecte qu'un capteur est bloqué, elle peut désactiver certaines fonctions.
- Ne placez ou ne montez rien devant ou à proximité des capteurs de la voiture (p. ex., autocollants, pellicules de carrosserie, rubans adhésifs).
- Les dommages causés à la carrosserie à l'endroit où se trouvent les capteurs peuvent réduire leurs performances. Communiquez avec un atelier pour effectuer des réparations si la carrosserie est endommagée au niveau des capteurs [1].

- Veillez à ce que les accessoires montés, les équipements supplémentaires ou les chargements extérieurs ne bloquent pas les capteurs de la voiture.
- Les remorques, porte-vélos et autres équipements montés sur la barre de remorquage peuvent bloquer les capteurs, ce qui rend la détection et certaines fonctions indisponibles.
- Les capteurs à ultrasons sont sensibles à l'accumulation de saleté, de glace ou de neige qui les couvrent. Cela peut réduire leur capacité à détecter des objets. La voiture n'est pas toujours capable de détecter l'obstruction des capteurs de stationnement. Dans les cas où elle est détectée, la voiture le signale par des notifications sur l'écran. Il est toutefois recommandé d'inspecter régulièrement les capteurs et de s'assurer que les zones qui les entourent sont propres et exemptes d'obstructions.

 **Avertissement**

Nettoyer régulièrement

Les emplacements des caméras, des capteurs et des radars sur la voiture doivent être nettoyés régulièrement et être exempts d'étiquettes, d'objets, de saletés et d'autres obstructions potentielles. Dans le cas contraire, les fonctions de la voiture risquent de réagir de manière incorrecte, d'être moins réactives ou d'être désactivées.

^[1] Volvo recommande un atelier Volvo agréé pour tous les travaux d'entretien et de réparation.

10.3. Interventions de sécurité et avertissements

Votre voiture est équipée de dispositifs qui contribuent directement ou indirectement à prévenir les collisions. Si la voiture détecte une situation de circulation dangereuse, elle peut intervenir en avertissant le conducteur ou en effectuant une manœuvre d'évitement.

Une conduite sûre commence par de bonnes pratiques d'utilisation. Comme niveau supplémentaire de protection contre les incidents, votre voiture peut vous avertir si elle détecte une situation qui exige votre attention ou votre action immédiate. En plus de sensibiliser le conducteur par des avertissements, la voiture peut à la fois intervenir et freiner pour éviter ou atténuer une collision.

Les fonctions conçues pour fournir des avertissements ou intervenir de différentes manières sont les suivantes :

- Avertissements de collision et atténuation
- Surveillance des angles morts
- Aide au maintien dans la voie
- Notifications de concentration et de vigilance du conducteur^[1]
- Alerte de circulation transversale en marche arrière^[2]
- Freinage automatique en marche arrière^[3]

Quelles sont les interventions de sécurité?

Les interventions de sécurité sont des réponses de la voiture dans des situations dans lesquelles elle identifie un risque élevé ou imminent de collision. Des avertissements peuvent être fournis pour alerter le conducteur de dangers pour qu'ils puissent prendre action, mais la voiture est aussi en mesure d'effectuer des manœuvres de direction et de freinage lors de la situation. Certains types d'avertissements et d'interventions sont toujours activés, tandis que d'autres font partie de fonctionnalités que vous pouvez personnaliser ou choisir d'activer ou de désactiver.

Interventions de sécurité pour éviter les collisions

Lorsque la voiture détecte un risque de collision, elle réagit en fonction du degré d'urgence. Elle peut reconnaître des piétons et des objets tels que des cyclistes et des véhicules qui s'approchent ou se trouvent sur votre trajectoire. De nombreux facteurs peuvent influencer sur la rapidité et l'efficacité de la détection par la voiture du risque d'incident. Certaines situations dépassent les capacités de la voiture, c'est pourquoi il est essentiel d'adopter des pratiques de conduite sûres.

Si la voiture détecte un risque croissant de collision, les alertes peuvent rapidement se transformer en manœuvres d'évitement. Si une menace surgit soudainement, la voiture peut immédiatement effectuer des manœuvres d'évitement.

Les interventions de sécurité peuvent inclure :

Alertes de collision	Lorsque la voiture détecte un risque de collision, la première étape consiste à attirer l'attention du conducteur. La voiture peut vous avertir visuellement, par un signal sonore ou par des impulsions de freinage.
Manœuvres de freinage	Si la voiture détermine qu'une action immédiate est nécessaire, elle peut freiner indépendamment des actions du conducteur. Cela peut se produire en même temps qu'une manœuvre de direction. La force de freinage de la voiture lors de l'intervention dépend de la situation. Un obstacle qui apparaît soudainement juste devant la voiture peut entraîner un freinage brusque, alors qu'une autre situation pourrait nécessiter un freinage moins fort pour éviter une collision potentielle.
Manœuvres de direction	Si la voiture détermine qu'une action immédiate est nécessaire, elle peut braquer indépendamment des actions du conducteur. Cela peut se produire en même temps qu'une manœuvre de freinage.

L'écran peut afficher des messages sur les interventions de sécurité effectuées.

 Remarque

Annulation des interventions de direction et de freinage

- En donnant une direction intentionnellement, le conducteur peut toujours outrepasser les interventions de direction réalisées par la voiture.
- Pour annuler l'intervention de freinage, vous devez appuyer fermement sur la pédale d'accélérateur. Au-delà d'un certain seuil, vous annulez l'action de freinage.

Connaître les capacités de votre voiture

Les interventions de sécurité de la voiture peuvent se produire soudainement et vous prendre au dépourvu. Elles peuvent provoquer une gêne malgré les avantages qu'elles procurent. Bien connaître le fonctionnement de votre voiture est un bon moyen de rendre les interventions de sécurité moins déstabilisantes lorsqu'elles se produisent. Veillez à lire les notifications qui suivent une intervention afin de mieux comprendre pourquoi la voiture est intervenue.

Réduction de la quantité d'interventions et d'avertissements

La quantité d'interventions et d'avertissements de sécurité que vous voyez dépend des conditions de conduite et de votre style de conduite. Certaines combinaisons de facteurs peuvent entraîner des réponses que vous percevez comme inutiles ou trop sensibles. En général, la manière la plus efficace de réduire la quantité d'avertissements et d'interventions est de conduire de façon responsable. Adaptez votre vitesse aux conditions de conduire et gardez une distance sécuritaire par rapport aux autres véhicules. Vous pouvez aussi ajuster ou désactiver certaines fonctionnalités dans les réglages.

Équilibrage du besoin de réactivité

Lorsque la voiture suggère, guide ou réalise une action de conduite, cela est considéré comme une réponse. La plupart des fonctionnalités de soutien au conducteur ont un ensemble de réponses possibles. Par exemple, un freinage automatique pour éviter une collision avec une voiture qui freine soudainement devant vous est une réponse. Les fonctionnalités qui vous fournissent des avertissements et des interventions de sécurité sont conçues pour limiter les réponses non nécessaires.

Les réponses de la voiture ont toutes leur propre ensemble de conditions. Ces conditions peuvent être liées à la situation de la circulation, l'état de la voiture et du conducteur, et les renseignements collectés en utilisant les systèmes de détection de la voiture. Pour qu'une réponse se produise, toutes les conditions requises doivent être réunies et la voiture doit avoir une haute certitude que la réponse est nécessaire. Alors que la situation se développe, la voiture évalue continuellement les conditions et le besoin d'une intervention. Si le besoin de réponse ou les conditions sont incertains, alors la voiture ne répond pas.

Si une situation potentiellement dangereuse peut être traitée aisément par le conducteur, cela est préférable à une réponse par la voiture. La voiture peut différer une réponse, ou éviter de le faire, dans des situations où vous avez l'occasion d'intervenir en utilisant une manoeuvre qui n'en est pas une d'urgence. Ceci aide à réduire les avertissements non nécessaires et les interventions de sécurité. La plupart des dangers potentiels identifiés par la voiture sont réglés par des ajustements mineurs apportés par le conducteur bien avant d'avoir besoin de manoeuvre d'évitement d'urgence. Dans la plupart des cas, vous les percevez comme des actions de routine qui font partie d'une conduite normale.

 **Important**

Toujours traiter les dangers de conduite

La voiture peut compenser dans certains cas (et elle le fera), mais pas tous, où vous n'êtes pas en mesure d'intervenir, ou si vous ne le faites pas, concernant un danger routier. Il existe des situations dans lesquelles une réponse efficace est au-delà des capacités de la voiture, et des situations dans lesquelles une réponse n'est pas fournie, car on s'attend à ce que le conducteur résolve le danger potentiel. Lors de la conduite, vous devez rester vigilant et attentif de manière à pouvoir réagir aux dangers de la même manière que si vous conduisiez sans fonctionnalités d'aide au conducteur.

Conditions et limites

 **Avertissement**

Ne comptez jamais sur les interventions de sécurité de la voiture pour remplacer des pratiques de conduite sûres. Conduisez la voiture en faisant autant attention à la sécurité que vous feriez pour une voiture dépourvue de ces fonctions.

Les avertissements et les interventions ne peuvent être garantis dans toutes les situations. La voiture ne peut pas prendre en charge toutes les conditions de conduite, de circulation, de météo ou de route. L'incapacité de la voiture à détecter un danger ou à y répondre peut survenir pour des raisons que vous ne pouvez pas reconnaître ou prévoir.

La capacité de la voiture à répondre aux dangers varie selon beaucoup de facteurs. Ils tombent souvent dans n'importe laquelle des catégories suivantes :

- La vitesse et le mouvement de la voiture.
- La dimension, la forme et le mouvement des objets ou des utilisateurs de la route autour de la voiture.
- Les conditions environnementales.
- L'état de l'infrastructure routière.
- La complexité de la situation de circulation.

Voici des exemples notables :

- Les virages serrés peuvent faire en sorte que la détection devienne moins cohérente. La voiture pourrait ne pas être en mesure d'identifier des dangers qui apparaissent soudainement en raison de la prise d'un virage serré.
- Une faible traction, comme lorsque la route est mouillée ou glacée, peut réduire l'efficacité des interventions.
- Des conditions et limitations affectant la détection d'obstacles peuvent empêcher la voiture d'identifier de façon précise des dangers potentiels. Les limitations de détection d'obstacles sont décrites en détail dans la section de manuel distincte au sujet de la manière dont les environs et la circulation sont détectés par la voiture.
- La voiture ne réalisera pas d'interventions de freinage automatique si vous conduisez en marche avant à un rythme de marche ou plus lent. Ceci vise à éviter des interventions de freinage indésirables lorsque vous manœuvrer dans des espaces restreints.

Important

Limites générales

Vous avez de bonnes raisons de vous sentir en sécurité dans une voiture capable d'intervenir dans des situations dangereuses, mais il est important de continuer à faire de votre mieux pour conduire de manière sûre et responsable. Les capacités de la voiture sont toujours limitées par des facteurs technologiques et des contraintes, par l'état de la voiture et par l'environnement de conduite.

Capacités de détection

La capacité de la voiture à surveiller son environnement est utilisée par des fonctions qui peuvent fournir des avertissements et des interventions. Pour mieux comprendre les limites de ces fonctions, lisez la partie consacrée à la détection de la circulation et aux conditions environnantes. Elle donne un aperçu du fonctionnement de composants importants, tels que les caméras et les radars, en expliquant en détail à la fois leurs capacités et leurs limites.

Temps de réaction

Dans des conditions favorables, la voiture peut percevoir certains dangers et y réagir, parfois plus rapidement qu'un conducteur. Toutefois, cette capacité n'est pas une garantie d'intervention, car la voiture ne peut pas détecter tous les dangers potentiels susceptibles de provoquer une réaction.

Disponibilité des réponses

Tous les types de réponse de la voiture possèdent leur propre ensemble de conditions qui définissent quand elles sont disponibles. Ceci signifie que les réponses disponibles changent constamment alors que vous conduisez. Certaines conditions sont définies de façon stricte, comme une plage de vitesses exacte à laquelle un réglage est activé ou le port de la ceinture de sécurité par le conducteur. D'autres conditions ont des seuils plus imprécis qui dépendent d'une combinaison de facteurs. Ceci a pour effet que vous ne pouvez pas avec certitude savoir si ou comment la voiture répondra dans une situation donnée, mais vous pouvez développer une idée des réponses qui sont probables ou non.

Lisez tout ce qui concerne les fonctions que vous utilisez

Il est recommandé de lire toutes les informations relatives aux fonctions d'aide à la conduite avant de les utiliser. Il est essentiel de comprendre leurs capacités et leurs limites.

Porter votre ceinture de sécurité

Les interventions de freinage d'urgence nécessitent que le conducteur porte sa ceinture de sécurité. Assurez-vous également que tout passager porte aussi leur ceinture de sécurité. Le risque de blessures dû à un freinage dur augmente de façon importante pour des occupants non attachés.

Responsabilité des conducteurs

Les fonctions d'intervention et d'avertissement complètent les pratiques de conduite sûre. Elles ne réduisent ni ne remplacent l'obligation du conducteur de rester vigilant et de porter toute son attention à la conduite sûre. La partie consacrée à la responsabilité du conducteur est une lecture essentielle pour comprendre les limites des interventions et des avertissements de sécurité. Si vous avez des doutes ou des questions, n'hésitez pas à communiquer avec votre concessionnaire Volvo.

[1] Driver Alert

[2] Rear Cross Traffic Alert (alerte de circulation transversale arrière/RCTA)

[3] Freinage automatique en marche arrière (RAB)

10.3.1. Avertissements de collision et atténuation

Votre voiture dispose de fonctionnalités conçues pour réduire les risques d'une collision. S'il est impossible d'éviter une collision, un avertissement et une intervention précoces peuvent aider à réduire ses effets.

Les fonctionnalités d'avertissement de collision comprennent :

- Avertissements de collision frontale
- Avertissements sur les véhicules qui coupent votre voie
- Avertissements de collision par l'arrière

Remarque

Interventions de sécurité

Si un risque de collision suffisamment urgent est identifié, la voiture peut intervenir pour éviter ou atténuer la collision sans avertissements de collision précédents.

Avertissement

Ne comptez jamais sur les avertissements de collision ou les interventions de sécurité de la voiture pour remplacer les pratiques de conduite sûres. Conduisez la voiture en faisant autant attention à la sécurité que vous feriez pour une voiture dépourvue de ces fonctions.

Avertissements de collision frontale

Les avertissements de collision frontale peuvent se produire si vous vous rapprochez trop d'un véhicule qui vous précède. La voiture vous avertit si elle détecte un risque de collision nécessitant votre attention immédiate. Cela se fait par des notifications dans la zone d'information du conducteur. Si vous utilisez la vue de conduite, des animations peuvent s'afficher accompagnées des notifications.

La situation et le niveau d'urgence affectent comment les avertissements de collision avant sont communiquées. Les avertissements peuvent être communiqués visuellement dans la zone d'information du conducteur avec du son et des impulsions des freins.

Il existe trois niveaux d'escalade pour les avertissements de collision frontale.

1. **Increase distance to vehicle ahead**
2. **Brake!**
3. **Safety intervention. Forward collision risk.**

Vous pouvez déterminer à quel moment vous souhaitez être averti dans les paramètres.

Avertissements sur les véhicules qui coupent votre voie

Le contenu de ce guide représente l'état du guide de l'utilisateur au moment de l'impression et pourrait ne pas être entièrement valide dans le futur. Pour de plus amples renseignements, veuillez consulter l'avis de non-responsabilité complète à la première page.

Votre voiture peut vous avertir si vous êtes sur le point de vous faire couper la route, par exemple lorsqu'un véhicule change de voie juste devant vous. Les véhicules qui font des embardées ou qui se déplacent de manière imprévisible dans les voies adjacentes peuvent également déclencher ces avertissements. Votre voiture utilise des messages dans la zone d'information du conducteur pour vous avertir dans ces situations. Si vous utilisez la vue de conduite, les messages peuvent être accompagnés d'animations.

Avertissements de collision par l'arrière

Si votre voiture détecte un risque élevé de collision par l'arrière, elle peut allumer ses feux arrière pour avertir les conducteurs qui vous suivent. Les avertissements de collision par l'arrière apparaissent automatiquement si vous ralentissez brusquement^[1], par exemple lors d'un freinage très brusque. Des avertissements peuvent également être émis si votre voiture détecte un véhicule approchant rapidement par l'arrière. Dans ce cas, il n'est pas nécessaire que vous ralentissiez pour qu'un avertissement apparaisse. Les avertissements peuvent apparaître aussi bien lorsque vous conduisez que lorsque vous êtes à l'arrêt, mais uniquement si votre voiture détecte un risque de collision suffisamment élevé.

Si votre voiture détecte un risque de collision à l'arrière, cela sera indiqué dans la zone d'information du conducteur si vous utilisez la vue de conduite.

Vous pouvez activer ou désactiver les avertissements de collision par l'arrière dans les paramètres.

Remarque

Réaction aux collisions

Si une collision ne peut être évitée, la voiture peut répondre d'autres manières pour protéger les occupants et réduire le danger de la circulation environnante. Lisez-en plus à propos de ces caractéristiques dans la section sécurité du présent manuel.

^[1] Le taux de décélération doit dépasser un certain seuil.

10.3.1.1. Le réglage de la sensibilité pour les avertissements de collision avant

Vous pouvez ajuster la sensibilité des avertissements de collision avant dans les paramètres pour obtenir des avertissements plus tôt ou plus tard.

Important

Modification des réglages de l'aide au conducteur

Assurez-vous de comprendre de quelle manière la modification de paramètres de la voiture a une incidence sur son comportement. Cela est particulièrement important quand il s'agit de fonctionnalités qui touchent le niveau d'assistance que la voiture peut fournir.

1. Appuyez sur le symbole de voiture  dans la barre inférieure et allez à **Paramètres**.
2. Allez à **Conduite** → **Aide en matière de sécurité** → **Avertissement de collision frontale**.
3. Ajustez la manière dont les avertissements de collision avant précoces ou tardifs s'affichent.

10.3.1.2. Activation et désactivation des avertissements de collision par l'arrière

Les avertissements de collision par l'arrière peuvent être activés ou désactivés dans les réglages.

Important

Modification des réglages de l'aide au conducteur

Assurez-vous de comprendre de quelle manière la modification de paramètres de la voiture a une incidence sur son comportement. Cela est particulièrement important quand il s'agit de fonctionnalités qui touchent le niveau d'assistance que la voiture peut fournir.

1. Appuyez sur le symbole de voiture  dans la barre inférieure et allez à **Paramètres**.
2. Allez à **Conduite** → **Aide en matière de sécurité** → **Avertisseur de collision arrière**.
3. Activez ou désactivez les avertissements de collision par l'arrière.

10.3.2. Interventions et avertissements en marche arrière

Votre voiture est équipée de dispositifs spécialisés qui peuvent intervenir et aider à prévenir les collisions lorsque vous reculez à faible vitesse, par exemple lorsque vous vous garez.

Formes de détection

La voiture dispose de plusieurs moyens pour reconnaître les objets qui se trouvent sur votre trajectoire de marche arrière ou qui s'en approchent. Si elle détecte un objet, la voiture peut émettre des avertissements ou intervenir en freinant.

Capteurs de stationnement à ultrasons Ces capteurs peuvent reconnaître certains obstacles situés juste derrière la voiture lors d'une marche arrière à faible vitesse.

Radar orienté vers l'arrière Les radars arrière de la voiture peuvent détecter les véhicules qui s'approchent de votre trajectoire de marche arrière par les côtés.

Caméra Certaines fonctionnalités peuvent utiliser la détection par caméra pour faciliter l'identification d'obstacle lors de la marche arrière.

! Important

Ces types de détection ont des limites et ne peuvent pas détecter tous les obstacles dans toutes les situations. Veuillez à lire les différentes parties du manuel concernant leurs conditions et limites.

Lorsque vous faites marche arrière, certains renseignements des systèmes de détection peuvent être communiqués dans la vue de stationnement.

Fonctions d'avertissement et d'intervention



Les fonctions suivantes sont conçues pour intervenir lorsque la voiture détecte un risque de collision en marche arrière.

Alertes en cas de circulation transversale derrière la voiture^[1]

Votre voiture peut émettre des alertes visuelles si elle détecte des véhicules sur le point de traverser votre trajectoire de marche arrière.

Freinage automatique en marche arrière^[2]

La voiture peut freiner automatiquement si un obstacle est détecté immédiatement derrière la voiture lors d'une marche arrière à faible vitesse.

i Conseil

Désactivation temporaire

Il est possible de désactiver temporairement ces fonctionnalités si leurs interventions sont trop fréquentes ou gênantes. Par exemple, faire marche arrière dans de l'herbe longue ou manoeuvrer dans des espaces très restreints peut causer des interventions de freinage indésirables.

! Important

Utiliser la voiture de manière responsable

Les avertissements et les interventions en marche arrière complètent les pratiques de conduite sûre. Ils ne réduisent ni ne remplacent l'obligation du conducteur de rester vigilant et de porter toute son attention à la conduite sûre.

Être conscient des environs

Le conducteur est toujours responsable d'être conscient des environs de la voiture et de s'assurer qu'il est sûr de manoeuvrer la voiture.

^[1] Rear Cross Traffic Alert (alerte de circulation transversale arrière/RCTA)

^[2] Freinage automatique en marche arrière (RAB)

10.3.2.1. Alertes en cas de circulation transversale derrière la voiture

Lorsque vous effectuez une marche arrière à faible vitesse, la voiture peut vous avertir si elle détecte un véhicule qui s'apprête à passer derrière vous. Cette fonction s'appelle le Rear Cross Traffic Alert^[1] (alerte de trafic transversal arrière).



Les alertes sur les véhicules qui traversent derrière le vôtre sont possibles seulement si votre voiture est en marche arrière ou en neutre. À l'aide des radars arrière, cette fonction peut détecter le trafic approchant par les côtés et fournir une alerte visuelle dans la vue de stationnement. L'alerte visuelle peut également être accompagnée d'une alerte sonore.

Le contenu de ce guide représente l'état du guide de l'utilisateur au moment de l'impression et pourrait ne pas être entièrement valide dans le futur. Pour de plus amples renseignements, veuillez consulter l'avis de non-responsabilité complète à la première page.

Ces alertes concernent principalement les grands véhicules en mouvement, tels que les voitures. Dans certaines conditions favorables, la voiture peut également vous avertir de la présence d'objets plus petits en mouvement.

! Important

Responsabilité des conducteurs

Les alertes concernant les véhicules qui traversent derrière votre voiture complètent les pratiques de conduite sûres. Elles ne réduisent ni ne remplacent l'obligation du conducteur de rester vigilant et de porter toute son attention à la conduite sûre.

i Remarque

Freinage automatique en cas de circulation transversale

Si la fonction de freinage automatique en marche arrière est activée, la voiture peut également intervenir en freinant pour prévenir ou atténuer une collision imminente lorsqu'un véhicule est détecté derrière vous.

Zones de détection

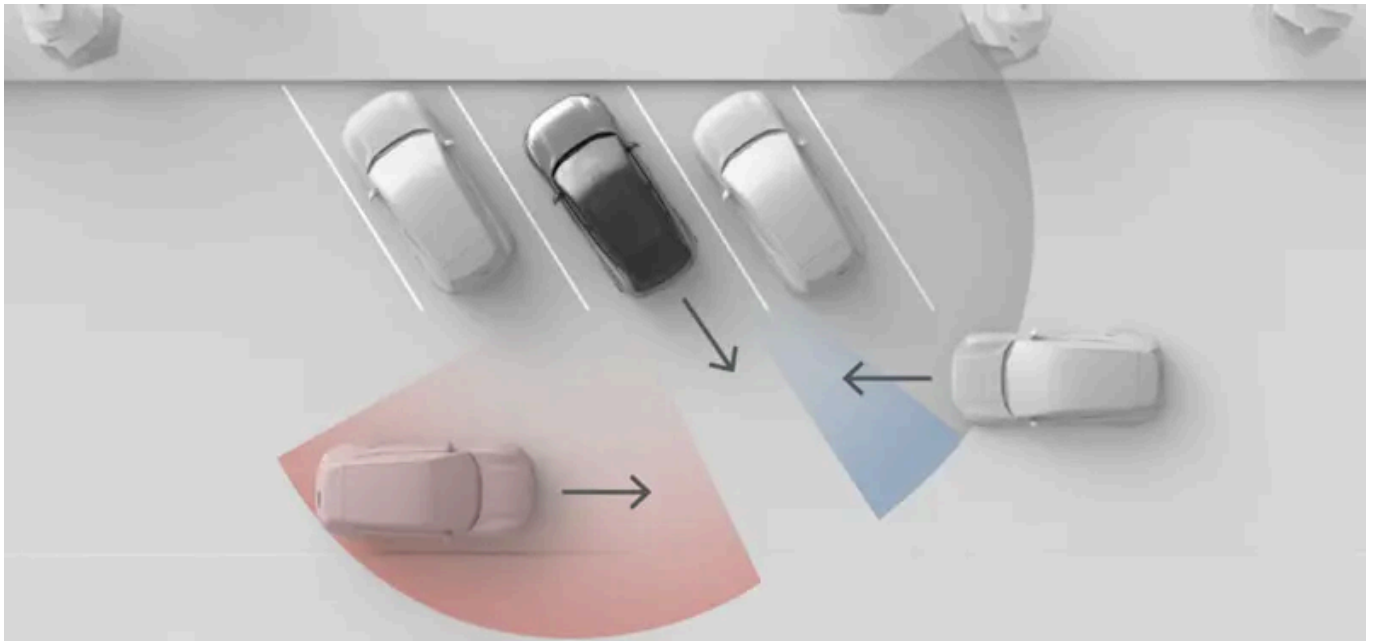

La situation illustrée dans cette image montre la façon dont les objets environnants, tels que les voitures garées, peuvent limiter le champ de vision du radar. En l'absence d'obstacles, les zones de détection actives sont les mêmes des deux côtés.

 Remarque

Sortir d'une place de stationnement en marche arrière

Lorsque votre voiture est stationnée, le champ de vision de votre radar arrière qui détecte les angles peut être obstrué sur les côtés, ce qui réduit la détection des véhicules qui s'approchent. Cela se produit lorsque votre voiture est garée avec ses coins arrière cachés par les voitures adjacentes ou d'autres objets. Cet effet est particulièrement vrai dans les places de stationnement en diagonale. Toutefois, lorsque vous sortez d'une place de stationnement en marche arrière, le champ de vision des radars s'élargit progressivement, ce qui rend la détection possible. Pour réduire au maximum le risque de détection tardive ou d'absence de détection lorsque vous sortez d'une place de stationnement en marche arrière, allez-y lentement.

Conditions et limites

- Les alertes ne sont possibles qu'en cas de marche arrière à une vitesse inférieure à 15 km/h (9 mi/h).
- Si la voiture désactive les radars arrière, cette fonction est automatiquement désactivée. C'est le cas lorsqu'une remorque est attelée. Les accessoires montés sur la barre de remorquage qui ne sont pas connectés électriquement à la voiture ne désactivent pas les radars arrière, mais peuvent les obstruer.
- La détection de la circulation derrière la voiture repose sur la détection par les radars arrière. Veuillez à lire la partie distincte consacrée aux limites de la détection par les radars.

^[1] RCTA

10.3.2.1.1. Désactivation du Cross Traffic Alert arrière

Vous pouvez désactiver temporairement les alertes de circulation transversale arrière dans les paramètres.

! Important

Lorsque vous les désactivez, vous désactivez également la capacité de votre voiture à effectuer des interventions de freinage si elle détecte une voiture s'approchant de votre trajectoire en marche arrière.

Modification des réglages de l'aide au conducteur

Assurez-vous de comprendre de quelle manière la modification de paramètres de la voiture a une incidence sur son comportement. Cela est particulièrement important quand il s'agit de fonctionnalités qui touchent le niveau d'assistance que la voiture peut fournir.

1. Dans la vue de stationnement, appuyez sur le bouton RCTA.



RCTA

- > Les alertes concernant le trafic traversant derrière votre voiture sont temporairement désactivées.

i Remarque

La désactivation des alertes de circulation transversale arrière n'est que temporaire pour votre trajet actuel. La prochaine fois que vous démarrerez votre voiture, la fonction sera réactivée par défaut.

10.3.2.2. Désactivation du freinage automatique en marche arrière

Vous pouvez temporairement désactiver le freinage automatique en marche arrière dans la vue de stationnement.

Lorsque vous désactivez le freinage automatique en marche arrière, votre voiture ne freine pas en cas d'obstacle détecté juste derrière elle. Toutefois, si l'alerte de circulation transversale arrière est activée, elle peut intervenir en freinant si elle détecte des véhicules s'approchant de votre trajectoire en marche arrière.

 **Important**

Modification des réglages de l'aide au conducteur

Assurez-vous de comprendre de quelle manière la modification de paramètres de la voiture a une incidence sur son comportement. Cela est particulièrement important quand il s'agit de fonctionnalités qui touchent le niveau d'assistance que la voiture peut fournir.

1. Dans la vue de stationnement, appuyez sur la touche RAB.



RAB

- > Le freinage automatique en marche arrière est temporairement désactivé.

10.3.3. Aide au maintien dans la voie

L'aide au maintien dans la voie permet d'éviter les sorties de voie accidentelles à grande vitesse grâce à des avertissements et à des interventions au niveau de la direction.



Lorsque l'aide au maintien dans la voie est activée, la voiture peut vous avertir si vous êtes sur le point de dévier de votre voie. Elle peut également intervenir au niveau de la direction. L'aide au maintien dans la voie utilise la caméra orientée vers l'avant de la voiture pour détecter les marquages routiers et déterminer votre position dans la voie.

Le contenu de ce guide représente l'état du guide de l'utilisateur au moment de l'impression et pourrait ne pas être entièrement valide dans le futur. Pour de plus amples renseignements, veuillez consulter l'avis de non-responsabilité complète à la première page.

Avertissement

Les avertissements et les interventions de l'aide au maintien dans la voie complètent les pratiques de conduite sûres. Ils ne réduisent ni ne remplacent l'obligation du conducteur de rester vigilant et de porter toute son attention à la conduite sûre. Conduisez la voiture en faisant autant attention à la sécurité que vous feriez pour une voiture sans capacité d'intervention.

Principales conditions d'utilisation de l'aide au maintien dans la voie

Pour que l'aide au maintien dans la voie fonctionne, plusieurs conditions doivent être réunies. Voici les plus essentielles :

- Votre vitesse doit être comprise entre 65 et 180 km/h (40 et 110 mi/h).
- Les marquages routiers doivent être clairement visibles par la caméra de la voiture.
- La voie doit être suffisamment large. Une voie très étroite n'offre pas un espace suffisant entre la voiture et le marquage routier.
- Vous devez placer les mains sur le volant de direction et diriger activement la voiture.

Important

Direction active

Ne lâchez jamais le volant lorsque vous conduisez. Ne négligez pas les demandes de la voiture de diriger activement et de garder votre attention sur la route.

Types d'intervention de l'aide au maintien dans la voie

Si vous êtes sur le point de franchir le marquage routier de votre voie, la voiture peut intervenir de l'une ou l'autre des manières suivantes, ou des deux :

Intervention sur la direction La voiture tente de revenir dans la voie.

Avertisseur de sortie de voie La voiture vous avertit en faisant vibrer le volant.

Vous pouvez activer ou désactiver les interventions sur la direction et les alertes de sortie de voie dans les paramètres.

Remarque

Indication d'un virage ou d'un changement de voie

Si vous utilisez les clignotants lorsque vous changez de voie, la voiture considère qu'il s'agit d'une manœuvre intentionnelle.

Les interventions de sécurité sont toujours activées

Certaines situations peuvent entraîner une intervention sur la direction pour éviter une sortie de voie dangereuse, même si l'aide au maintien dans la voie est désactivée dans les paramètres.

Symboles d'affichage et communication

Les avertissements et les interventions de l'aide au maintien dans la voie sont communiqués dans la zone d'information du conducteur.

Lorsque la zone d'information du conducteur affiche la vue de conduite, les avertissements et les interventions sont affichés sous forme d'animations de marquage routier.

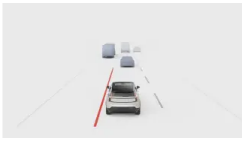

Les interventions de l'aide au maintien dans la voie sont indiquées par une ligne continue rouge.



Les avertissements sont signalés par une ligne continue de couleur orange.

Lorsque l'écran affiche la vue calme, l'écran montre plutôt des symboles.



Ce symbole s'affiche lorsque vous êtes sur le point de franchir le marquage au sol de votre voie sur le côté gauche.



Ce symbole s'affiche lorsque vous êtes sur le point de franchir le marquage au sol de votre voie sur le côté droit.

Aide au maintien dans la voie désactivée



Ce symbole indique que l'aide au maintien dans la voie est désactivée dans les paramètres.



Ce symbole s'affiche en cas de problème du système d'aide au maintien dans la voie. Cela signifie que l'aide au maintien de la voie et les interventions de sécurité pour éviter les sorties de voie sont désactivées en raison d'une anomalie du système.

Conditions et limites

Pour que l'aide au maintien dans la voie fonctionne, les marquages routiers doivent être visibles. La voiture les reconnaît à l'aide d'une caméra orientée vers l'avant. Donc, il faut que la vue de la caméra ne soit pas obstruée et qu'il y ait des conditions propices à la détection visuelle. Lisez la partie distincte de ce manuel sur les conditions et les limites des caméras de votre voiture pour comprendre comment les fonctions reposant sur la détection par caméra changent.

L'aspect, l'état et la disposition des marquages routiers peuvent modifier la facilité de leur détection de la manière suivante :

- Les divisions et convergences de voies peuvent entraîner une erreur temporaire de reconnaissance de la voie.
- Les marquages routiers non standard ou inhabituels peuvent ne pas être reconnus correctement par la voiture. Par exemple, des travaux routiers ou des déviations de circulation peuvent entraîner des conflits ou des séries multiples de marquages routiers.
- La voiture risque de ne pas détecter des marquages routiers détériorés, par exemple s'ils sont usés, déformés ou décolorés.
- D'autres bords ou lignes peuvent être interprétés à tort comme des marquages routiers, tels que des bordures, des bords de réparation de la chaussée, des barrières ou des ombres bien définies.
- Les marquages routiers doivent être suffisamment éclairés pour être détectés. Dans des conditions de faible luminosité, ils doivent être éclairés par la voiture ou par l'éclairage public.

Le contenu de ce guide représente l'état du guide de l'utilisateur au moment de l'impression et pourrait ne pas être entièrement valide dans le futur. Pour de plus amples renseignements, veuillez consulter l'avis de non-responsabilité complète à la première page.

10.3.3.1. Désactivation de l'aide au maintien dans la voie

Vous pouvez activer ou désactiver temporairement l'aide au maintien dans la voie dans les paramètres.

Lorsque l'aide au maintien dans la voie est activée, la voiture peut vous avertir ou intervenir en corrigeant le volant si vous êtes sur le point de dévier de votre voie.

Vous pouvez désactiver temporairement l'aide au maintien dans la voie si elle vous gêne trop lors de la conduite. Cela peut s'avérer utile si les marquages routiers sont partiellement masqués ou décolorés, ce qui peut provoquer des alertes intempestives.

Important

Modification des réglages de l'aide au conducteur

Assurez-vous de comprendre de quelle manière la modification de paramètres de la voiture a une incidence sur son comportement. Cela est particulièrement important quand il s'agit de fonctionnalités qui touchent le niveau d'assistance que la voiture peut fournir.

1. Appuyez sur le symbole de voiture  dans la barre inférieure et allez à **Paramètres**.
2. Allez à **Conduite** → **Aide en matière de sécurité** → **Assistance au maintien dans la voie**.
3. Activez ou désactivez l'aide au maintien dans la voie.

Remarque

Désactivée

Un symbole s'affiche dans la zone d'information du conducteur lorsque l'aide au maintien dans la voie est désactivée.



Conseil

Si vous souhaitez désactiver les alertes relatives aux sorties de voie accidentelles, vous pouvez également le faire dans les paramètres.

10.3.3.2. Désactivation des avertissements de sortie de voie

Le contenu de ce guide représente l'état du guide de l'utilisateur au moment de l'impression et pourrait ne pas être entièrement valide dans le futur. Pour de plus amples renseignements, veuillez consulter l'avis de non-responsabilité complète à la première page.

Vous pouvez désactiver les avertissements de sortie de voie dans les paramètres.

Lorsque les avertissements de sortie de voie sont activés, la voiture peut vous alerter par des vibrations du volant si vous êtes sur le point de dériver de votre voie.

Vous pouvez désactiver temporairement les alertes de sortie de voie de si elles interfèrent trop avec votre conduite. Cela peut s'avérer utile si les marquages routiers sont partiellement masqués ou décolorés, ce qui peut provoquer des alertes intempestives.

 **Important**

Modification des réglages de l'aide au conducteur

Assurez-vous de comprendre de quelle manière la modification de paramètres de la voiture a une incidence sur son comportement. Cela est particulièrement important quand il s'agit de fonctionnalités qui touchent le niveau d'assistance que la voiture peut fournir.

1. Appuyez sur le symbole de voiture  dans la barre inférieure et allez à **Paramètres**.
2. Allez à **Conduite** → **Aide en matière de sécurité** → **Avertisseur de sortie de voie**.
3. Désactivation des avertissements de sortie de voie,

10.3.4. Surveillance des angles morts

Le système de surveillance des angles morts vous permet d'être plus attentif aux véhicules qui se trouvent dans vos angles morts ou qui s'en approchent. Un voyant apparaît dans le rétroviseur extérieur lorsqu'un véhicule est détecté.

Les alertes d'angle mort peuvent vous aider à détecter les véhicules circulant sur le côté de votre voiture, ce qui peut vous aider à éviter les changements de voie dangereux. Les alertes apparaissent principalement sous la forme d'une lumière dans le rétroviseur du côté de la détection. Elles s'appuient sur les radars arrière de votre voiture pour détecter les véhicules dans les voies adjacentes.

Voici quelques situations de circulation dans lesquelles les alertes d'angle mort apparaissent :

- Lorsqu'un autre véhicule vous dépasse.
 - Dans certains cas, elles peuvent apparaître avant que le véhicule qui vous dépasse n'atteigne votre angle mort. C'est le cas s'il arrive rapidement par l'arrière dans une voie adjacente.
- Lorsque vous dépassez un autre véhicule.

Quelle que soit la situation, l'alerte est maintenue tant que l'autre véhicule est détecté à vos côtés.

Conseil

Alertes d'angles morts et alertes d'ouverture de porte

Les alertes d'ouverture de porte sont indiquées de la même manière que les alertes d'angle mort. Ces deux fonctions utilisent les mêmes radars arrière pour la détection de la circulation. Toutefois, ces fonctions sont activées ou désactivées indépendamment l'une de l'autre.

Alertes dans les rétroviseurs



Lorsqu'un véhicule est détecté dans votre angle mort ou qu'il s'en approche, une lumière apparaît dans le rétroviseur extérieur.

Zones de détection

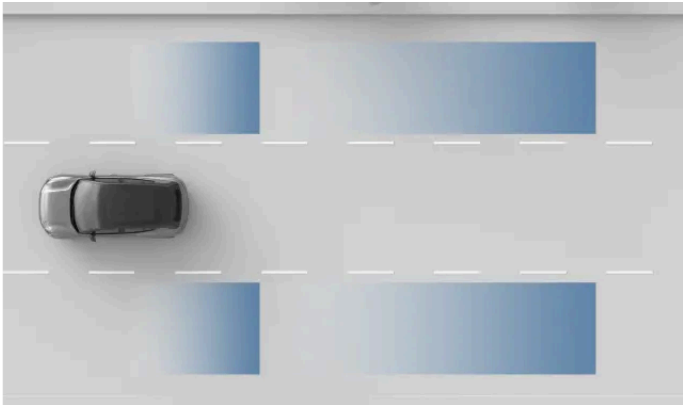

Zones de détection du radar.

Important

Les zones de détection peuvent ne pas couvrir parfaitement vos propres angles morts. Veillez à adapter votre posture pour avoir une bonne vue d'ensemble de la circulation environnante.

Conditions et limites

- La surveillance des angles morts est activée à des vitesses supérieures à 15 km/h (10 mi/h). Elle n'est pas disponible en marche arrière.

- Lorsque vous dépassez d'autres véhicules, la différence de vitesse entre votre voiture et les autres véhicules doit être inférieure à 15 km/h (9 mi/h) pour que les alertes apparaissent.
- La surveillance des angles morts repose sur la détection par les radars arrière. Veuillez à lire la partie distincte de ce manuel consacrée aux limites de la détection par les radars.
- Si les radars arrière sont bloqués, par exemple par une remorque ou un porte-vélos, les alertes sur les véhicules dans les points morts sont automatiquement désactivées.

 **Important**

Responsabilité des conducteurs

Les alertes concernant les véhicules se trouvant dans les angles morts sont un complément à une conduite sûre. Elles ne réduisent ni ne remplacent l'obligation du conducteur de rester vigilant et de porter toute son attention à la conduite sûre.

L'absence d'indication d'angle mort n'est pas une confirmation qu'il est possible de changer de voie en toute sécurité. Le BLIS n'est qu'un élément d'information parmi d'autres qui permet au conducteur de déterminer s'il peut continuer à rouler en toute sécurité.

10.3.4.1. Activation des alertes d'angle mort

Vous pouvez activer ou désactiver les alertes d'angle mort dans les paramètres.

Lorsque les alertes d'angle mort sont activées, votre voiture peut vous avertir de la présence de véhicules dans vos angles morts ou s'en approchant.

 **Important**

Modification des réglages de l'aide au conducteur

Assurez-vous de comprendre de quelle manière la modification de paramètres de la voiture a une incidence sur son comportement. Cela est particulièrement important quand il s'agit de fonctionnalités qui touchent le niveau d'assistance que la voiture peut fournir.

1. Appuyez sur le symbole de voiture  dans la barre inférieure et allez à **Paramètres**.
2. Allez à **Conduite** → **Aide en matière de sécurité** → **Information sur les angles morts**.
3. Activez ou désactivez les alertes d'angle mort.

10.3.5. Alertes d'ouverture de porte

Les alertes d'ouverture de porte visent à rendre la sortie de la voiture plus sûre. Elles peuvent vous avertir de la circulation approchant par l'arrière, afin que vous n'ouvriez pas la porte sur son passage.

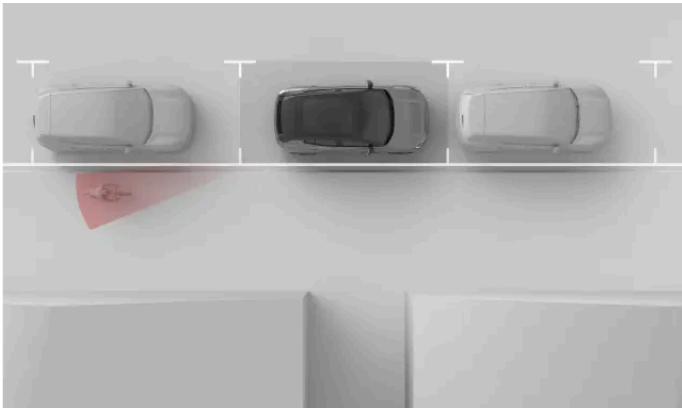

Les alertes d'ouverture de porte visent à vous avertir de la circulation afin que vous n'ouvriez pas la porte sur son passage. Ces alertes peuvent être émises lorsque la voiture est à l'arrêt ou se déplace très lentement^[1].

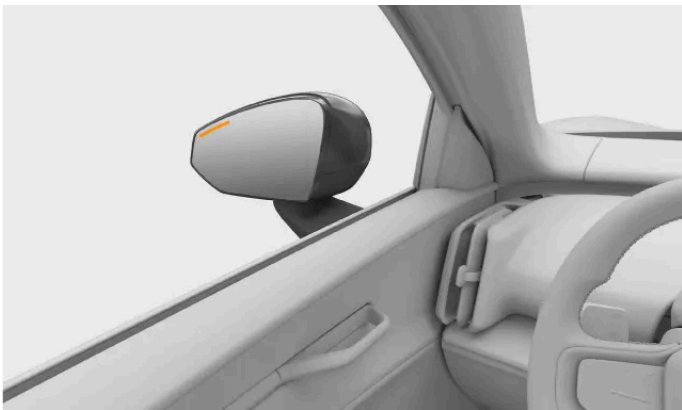

Lorsque la voiture détecte des véhicules qui s'approchent d'elle, un voyant s'allume dans le rétroviseur extérieur et une notification s'affiche à l'écran. Si vous commencez à ouvrir la porte du côté de la circulation détectée, l'alerte s'intensifie. Une alerte sonore peut accompagner les alertes visuelles en fonction de l'urgence de l'alerte.

Vous pouvez activer ou désactiver les alertes d'ouverture de porte dans les paramètres.

Conseil

Alertes d'ouverture de porte et surveillance des angles morts

Les alertes d'ouverture de porte sont indiquées de la même manière que les alertes sur les véhicules se trouvant dans votre angle mort. Ces deux fonctions utilisent les mêmes radars arrière pour la détection de la circulation. Cependant, elles sont activées ou désactivées indépendamment, car elles ont des situations d'utilisation distinctes.

Limites

La voiture utilise son système de radar arrière pour détecter les véhicules en approche. Veuillez à lire sur les radars ainsi que sur les conditions et limites de détection dans les parties distinctes du manuel.

 **Important**

Les alertes d'ouverture de porte sont des compléments à des pratiques d'utilisation sûres. Le conducteur et les passagers sont absolument tenus de s'assurer que les portes de la voiture peuvent être ouvertes en toute sécurité.

[1] Moins de 3,6 km/h (2,2 mi/h)

10.3.5.1. Activation des alertes d'ouverture de porte

Les alertes d'ouverture de porte peuvent vous avertir de la circulation approchant par l'arrière, afin que vous n'ouvriez pas la porte sur son passage. Vous pouvez activer ou désactiver ces alertes dans les paramètres.

1. Appuyez sur le symbole de voiture  dans la barre inférieure et allez à **Paramètres**.
2. Allez à **Conduite** → **Aide en matière de sécurité** → **Alerte d'ouverture de porte**.
3. Activez ou désactivez les alertes d'ouverture de porte.

10.3.6. Driver Alert

La voiture observe en permanence votre comportement pendant la conduite et peut vous alerter si vous semblez déconcentré. Un manque de concentration peut être dû à des distractions ou à la fatigue.

La voiture analyse votre comportement au volant et peut détecter des signes de fatigue. Si la voiture détecte des signes de déconcentration du conducteur, elle vous en informe dans la zone d'information du conducteur et au moyen d'un son.



La voiture utilise des capteurs pour suivre les mouvements de votre visage et de vos yeux afin d'évaluer votre concentration lorsque vous conduisez. Cela permet à la voiture de déterminer où vous portez votre attention et de détecter les signes de fatigue.

Les notifications Driver Alert peuvent être désactivées dans les paramètres. Cela ne désactive pas les systèmes qui surveillent votre conduite, car ils sont utilisés par d'autres fonctions.

 **Avertissement**

L'importance d'un conducteur reposé

Toute notification indiquant que vous montrez des signes de fatigue doit être prise au sérieux, car un conducteur fatigué n'est souvent pas conscient de son état. Si vous vous sentez fatigué ou si vous recevez une alerte à ce sujet de la voiture, arrêtez-vous dès que possible dans un endroit approprié et reposez-vous. Prévoyez toujours des pauses régulières et commencez votre voyage bien reposé.

Conduire en étant fatigué est comparable à la conduite sous l'influence de l'alcool.

 **Important**

Responsabilité des conducteurs

Les alertes sur le manque de concentration au volant sont un complément aux pratiques de conduite sûres. Il incombe entièrement au conducteur de s'assurer qu'il est capable de rester vigilant et attentif lorsqu'il conduit.

Conditions et limites

Le suivi de l'attention nécessite une vue dégagée du visage du conducteur.

- Des objets mal rangés peuvent obscurcir la vue du conducteur, de même que la poussière et la saleté sur le capteur. Veillez à ce que l'espace autour du conducteur soit propre et sans encombrement.
- Le port de certains vêtements et accessoires peut obstruer des parties du visage du conducteur (comme les yeux) qui doivent être visibles pour le suivi de l'attention.

 **Remarque**

Si quelque chose bloque la vue du visage du conducteur, vous en serez informé via l'écran du conducteur. La notification n'apparaît qu'une seule fois par cycle de conduite.

10.3.6.1. Désactivation des alertes au conducteur

Vous pouvez désactiver ou activer les notifications du Driver Alert dans les paramètres.

La désactivation des notifications du Driver Alert n'est que temporaire, car ce paramètre est automatiquement rétabli entre deux trajets.

 **Avertissement**

L'importance d'un conducteur reposé

Toute notification indiquant que vous montrez des signes de fatigue doit être prise au sérieux, car un conducteur fatigué n'est souvent pas conscient de son état. Si vous vous sentez fatigué ou si vous recevez une alerte à ce sujet de la voiture, arrêtez-vous dès que possible dans un endroit approprié et reposez-vous. Prévoyez toujours des pauses régulières et commencez votre voyage bien reposé.

Conduire en étant fatigué est comparable à la conduite sous l'influence de l'alcool.

 **Remarque**

Responsabilité des conducteurs

Les alertes sur le manque de concentration au volant sont un complément aux pratiques de conduite sûres. Elles ne réduisent pas la responsabilité du conducteur, qui doit évaluer en permanence s'il est trop fatigué ou déconcentré pour conduire en toute sécurité.

1. Appuyez sur le symbole de voiture  dans la barre inférieure et allez à **Paramètres**.
2. Allez à **Conduite** → **Aide en matière de sécurité** → **Driver Alert**.
3. Activez ou désactivez les notifications du Driver Alert.

10.4. Aides à la conduite

Les fonctions d'aide à la conduite utilisent la capacité de la voiture à surveiller son environnement pour rendre la conduite plus sûre et moins exigeante.

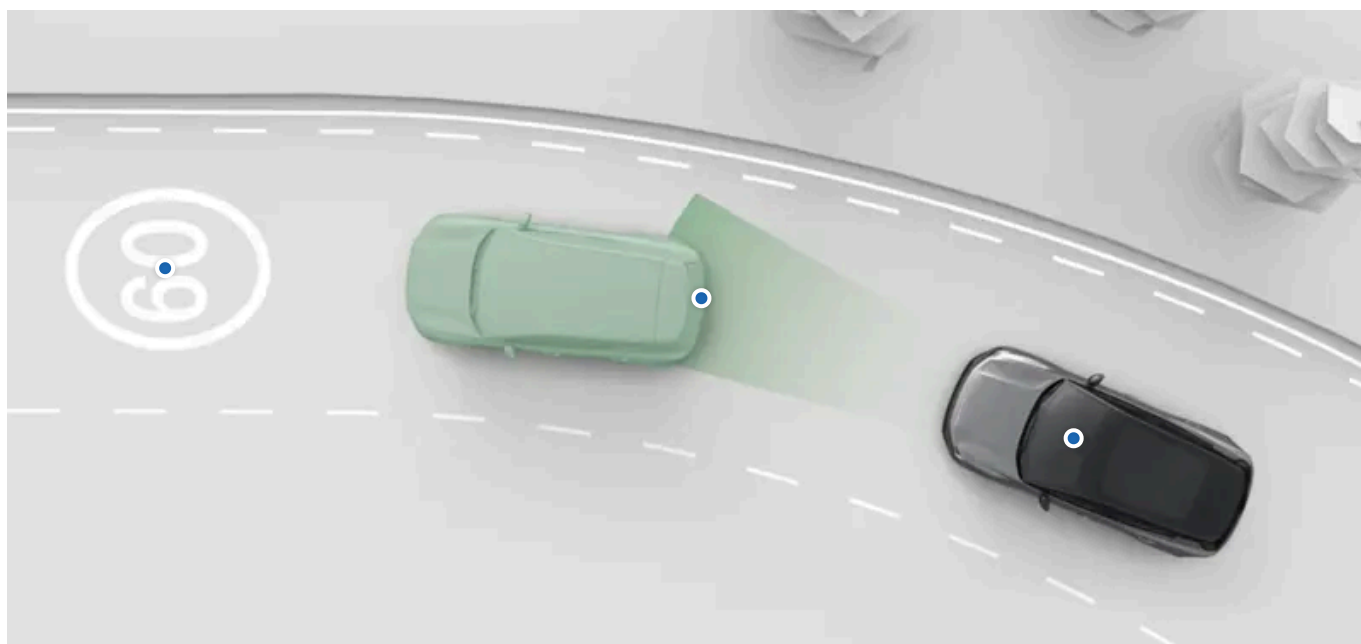

La voiture propose plusieurs formes et niveaux d'assistance. Elles peuvent vous aider activement dans un certain nombre de tâches de conduite et vous fournir des renseignements qui vous aideront à prendre de meilleures décisions.

Vous pouvez activer, désactiver ou personnaliser de nombreuses fonctions d'aide à la conduite de votre voiture dans les paramètres.

Pilot Assist	Cette fonction peut vous aider dans plusieurs tâches de conduite telles que la direction, la gestion de la vitesse et le changement de voie. Vous pouvez personnaliser le Pilot Assist dans les paramètres.
Panneaux de signalisation et intervention en cas d'excès de vitesse	Plusieurs fonctions peuvent vous aider à respecter la limite de vitesse et à éviter les excès de vitesse involontaires. Il s'agit notamment de système de reconnaissance des panneaux de signalisation qui vous indique les limites de vitesse, et de différentes interventions de la voiture conçues pour vous empêcher de dépasser ces limites. Vous pouvez personnaliser ces fonctions dans les paramètres.

Conseil

Interventions de sécurité et avertissements

De nombreuses fonctions d'aide à la conduite sont conçues pour améliorer le confort et la sécurité. Les fonctions qui fournissent principalement des interventions de sécurité et des avertissements font l'objet d'une partie distincte dans ce manuel.

Aide au stationnement

Les fonctions d'aide au stationnement font l'objet d'une partie distincte dans ce manuel.

 **Important**

Connaissances requises et responsabilité du conducteur

Les fonctions d'aide à la conduite sont conçues pour rendre la conduite plus sûre et moins exigeante, mais elles ne réduisent en rien la responsabilité du conducteur de conduire la voiture de la manière la plus sûre possible. Veuillez à lire toutes les informations relatives à une fonction avant de l'utiliser. La partie consacrée à la responsabilité du conducteur est une lecture essentielle pour comprendre les capacités et les limites des fonctions d'aide à la conduite de votre voiture.

Si vous avez des doutes ou des questions, n'hésitez pas à communiquer avec votre concessionnaire Volvo.

Capacités de détection

La capacité de la voiture à surveiller son environnement est utilisée par les fonctions de conduite assistée. Pour mieux comprendre les limites de ces fonctions, lisez la partie consacrée à la détection de la circulation et aux conditions environnantes. Elle donne un aperçu du fonctionnement de composants importants, tels que les caméras et les radars, en expliquant en détail à la fois leurs capacités et leurs limites.

10.4.1. Panneaux de signalisation et intervention en cas d'excès de vitesse

Plusieurs fonctions peuvent vous aider à respecter la limite de vitesse et à éviter les excès de vitesse involontaires.

Pour vous encourager à maintenir une vitesse légale, votre voiture est conçue pour vous informer de la limite de vitesse actuelle en l'affichant dans la zone d'information du conducteur. Elle peut également réagir par des avertissements si vous dépassez la limite de vitesse.

Système de reconnaissance des panneaux de signalisation

La voiture peut détecter et afficher des informations provenant des panneaux de signalisation, comme la limite de vitesse.

Limiteur de vitesse

Lorsqu'elle est activée, cette fonction réduit la réaction de la pédale d'accélérateur si vous dépassez la limite sélectionnée.

Avertissement de limite de vitesse

Cette fonction peut émettre un avertissement visuel et sonore lorsque vous dépassez la limite de vitesse.

 **Important**

Les informations et les avertissements relatifs à la vitesse sont des compléments à une conduite sûre. Ils ne réduisent ni ne remplacent l'obligation du conducteur de rester vigilant et de porter toute son attention à la conduite sûre. Il incombe au conducteur de respecter et de maintenir une vitesse légale et sûre.

10.4.1.1. Limiteur de vitesse

Le limiteur de vitesse peut vous aider à éviter les excès de vitesse involontaires. Lorsqu'elle est activée, la réaction d'accélération de la voiture est limitée lorsque vous dépassez la limite de vitesse que vous avez définie.

Le contenu de ce guide représente l'état du guide de l'utilisateur au moment de l'impression et pourrait ne pas être entièrement valide dans le futur. Pour de plus amples renseignements, veuillez consulter l'avis de non-responsabilité complète à la première page.

Lorsqu'il est activé, le limiteur de vitesse peut réduire progressivement la réaction de la pédale d'accélérateur et fournir un léger freinage lorsque vous dépassez la limite définie. Ces deux réactions vous aident à redescendre jusqu'à la vitesse maximale définie. Vous pouvez toujours ignorer le limiteur de vitesse en appuyant davantage sur la pédale d'accélérateur.

Pour utiliser le limiteur de vitesse, vous devez d'abord l'activer dans les paramètres. Vous pouvez ensuite l'activer à l'aide du levier droit du volant pendant la conduite.

Lorsque le limiteur de vitesse est activé, il est indiqué sous l'indication du rapport de vitesse dans la zone d'information du conducteur. Vous pouvez régler le limiteur à l'aide des boutons du volant.



! Important

Responsabilité des conducteurs

Le limiteur de vitesse est un complément à une conduite sûre. Il ne réduit ni ne remplace l'obligation du conducteur de rester vigilant et de porter toute son attention à la conduite sûre. Il incombe au conducteur de respecter et de maintenir une vitesse légale et sûre.

10.4.1.1. Activation du limiteur de vitesse

Vous pouvez activer ou désactiver le limiteur de vitesse en déplaçant le levier droit du volant vers le bas pendant la conduite.

Pendant la conduite, un symbole gris du limiteur de vitesse dans la zone d'information du conducteur indique que vous pouvez utiliser la fonction, mais qu'elle n'est pas encore activée.

Vous devez activer le limiteur de vitesse dans les réglages avant de pouvoir l'activer en conduisant^[1].

1.

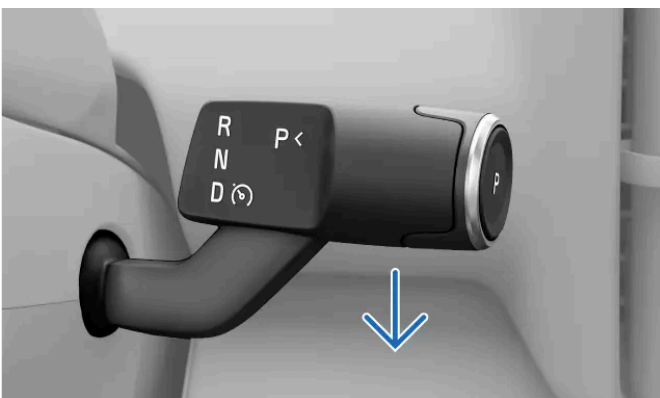

Le cas échéant, tirez complètement le levier droit du volant vers le bas.

> Votre action est confirmée dans la zone d'information du conducteur.



[1] L'activation du limiteur de vitesse ou du Pilot Assist désactive automatiquement l'autre fonction.

10.4.1.1.2. Désactivation du limiteur de vitesse

Lorsque vous souhaitez arrêter de conduire avec le limiteur de vitesse, vous pouvez le désactiver manuellement.

La désactivation et l'activation du limiteur de vitesse s'effectuent de la même manière. Il suffit de tirer vers le bas le levier droit du volant.

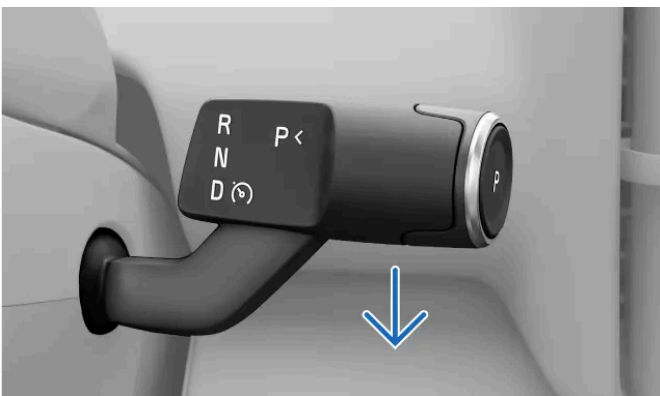

Tirez le levier droit du volant complètement vers le bas.

> La désactivation est confirmée dans la zone d'information du conducteur.

10.4.1.1.3. Réglage de la valeur du limiteur de vitesse



Vous pouvez régler la valeur du limiteur de vitesse à l'aide des boutons du volant.

Lorsque le limiteur de vitesse est activé, vous pouvez régler manuellement la limite définie.

Actions de réglage :

Appuyer une fois Règle la limite de 5 km/h ou 5 mi/h^[1].

Appuyer longuement Règle la limite définie de 1 km/h ou 1 mi/h en continu tant que vous maintenez le bouton enfoncé.

1. Réglez la valeur de la vitesse définie à l'aide des boutons  et  du volant.
- > La nouvelle valeur du limiteur de vitesse est affichée à côté de l'indicateur de vitesse.

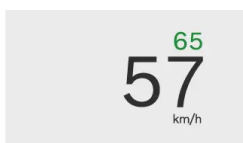

^[1] La limite est réglée par défaut sur des incréments de vitesse divisibles par cinq, tels que 25, 30 et 35.

10.4.1.1.4. Activation du limiteur de vitesse dans les paramètres

Vous pouvez activer ou désactiver le limiteur de vitesse dans les paramètres. Lorsqu'il est activé, il peut vous aider à éviter les excès de vitesse involontaires.

1. Appuyez sur le symbole de voiture  dans la barre inférieure et allez à **Paramètres**.
2. Allez à **Conduite** → **Aide à la conduite**.
3. Sélectionnez **Limiteur de vitesse** comme fonction d'aide à la conduite par défaut.

10.4.1.2. Avertissements de limite de vitesse

Des avertissements de limite de vitesse peuvent être fournis pour aider à prévenir les excès de vitesse.

Des avertissements de limite de vitesse sont fournis lorsque vous dépassez la limite de vitesse.

Ces avertissements sont activés et désactivés dans les paramètres de votre voiture. Lorsqu'ils sont activés, vous pouvez choisir entre des avertissements visuels dans la zone d'information du conducteur et des avertissements visuels accompagnés d'une alerte sonore. Les avertissements peuvent également être décalés par rapport à la limite de vitesse.

Conditions et limites

Les avertissements de limite de vitesse utilisent le système de reconnaissance des panneaux de signalisation pour suivre la limite de vitesse. Si les informations sur la limite de vitesse ne sont pas disponibles pour une raison quelconque, aucun avertissement ne peut être émis.

Important

Responsabilité des conducteurs

Les avertissements de limite de vitesse complètent les pratiques de conduite sûre. Ils ne réduisent ni ne remplacent l'obligation du conducteur de rester vigilant et de porter toute son attention à la conduite sûre. Il incombe au conducteur de respecter et de maintenir une vitesse légale et sûre.

10.4.1.2.1. Modification des avertissements de limite de vitesse

Vous pouvez activer, désactiver et personnaliser les avertissements de limite de vitesse dans les paramètres.

Voici les options qui s'offrent à vous :

Désactivé	Les avertissements de limite de vitesse sont désactivés.
Visuelle	Le symbole de limite de vitesse dans la zone d'information du conducteur clignote si vous dépassez la limite de vitesse.
Sonore et visuelle	Un signal sonore accompagne l'alerte visuelle si vous dépassez la limite de vitesse.
Écart de limite de vitesse	Permet de définir une marge pour les avertissements de manière à ce qu'ils ne se produisent qu'en dessous ou au-dessus de cette marge par rapport à la limite de vitesse.

1. Appuyez sur le symbole de voiture  dans la barre inférieure et allez à **Paramètres**.
 2. Allez à **Conduite** → **Aide en matière de sécurité** → **Alerte sonore pour la nouvelle limite de vitesse**.
 3. Choisissez l'une des options d'avertissement de limite de vitesse proposées.
- > Après avoir activé les avertissements de limite de vitesse, vous pouvez également choisir une marge par rapport à la limite de vitesse.

10.4.1.3. Système de Reconnaissance des Panneaux de Signalisation

Le contenu de ce guide représente l'état du guide de l'utilisateur au moment de l'impression et pourrait ne pas être entièrement valide dans le futur. Pour de plus amples renseignements, veuillez consulter l'avis de non-responsabilité complète à la première page.

La voiture peut reconnaître et afficher les panneaux de signalisation lorsque vous les dépassez. Cela vous permet de connaître, par exemple, la limite de vitesse. Le système de reconnaissance des panneaux de signalisation est fondé sur la détection directe des panneaux et l'information provenant des données cartographiques.

Les panneaux affichés dans la zone d'information du conducteur proviennent de deux sources différentes : soit des panneaux réels détectés par les caméras, soit des données cartographiques. La voiture accorde automatiquement la priorité à la source à utiliser en fonction de la situation.

La voiture ne peut afficher que les panneaux qui font partie de la bibliothèque de panneaux de la voiture.

Comment les panneaux sont-ils affichés?

Les panneaux de signalisation détectés apparaissent à côté de l'indicateur de vitesse dans la zone d'information du conducteur. Différents panneaux sont affichés dans différentes zones.

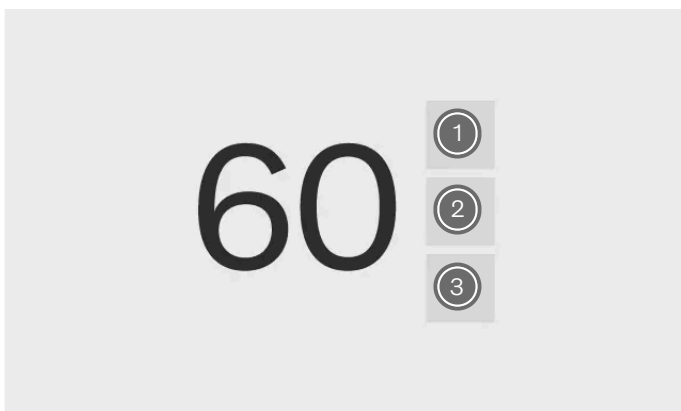

Les symboles des panneaux de signalisation peuvent également apparaître de l'autre côté de l'indicateur de vitesse, selon le mode d'affichage de la zone d'information du conducteur.

- ① Panneaux d'avertissement et de limite de vitesse à venir
- ② Panneau de limite de vitesse actuelle
- ③ Panneaux d'information routière.

La voiture peut afficher simultanément plusieurs types de panneaux, comme la limite de vitesse actuelle, la limite de vitesse à venir ou un panneau d'avertissement, ainsi qu'un panneau d'information routière supplémentaire.

Panneaux de signalisation affichés

Cette liste contient des exemples de types de panneaux qui peuvent être affichés dans la voiture.



 **Remarque**

Disponibilité des symboles

Les panneaux de signalisation qui peuvent être affichés dans votre voiture peuvent changer au fil du temps et varier d'une région à l'autre. Le choix présenté dans ce manuel peut ne pas inclure tous les panneaux susceptibles d'être affichés sur l'écran de votre voiture.

Conception des symboles

Les styles des panneaux de signalisation varient d'une région à l'autre. Le style de symbole affiché par la voiture ne correspondra pas exactement au style de symbole des panneaux que vous rencontrerez. Si vous avez des difficultés à interpréter un panneau affiché malgré les renseignements fournis dans ce manuel, communiquez avec le soutien technique Volvo.

Durée d'affichage des panneaux de signalisation

La durée d'affichage des panneaux dépend généralement du type de panneau et de la présence ou non de panneaux supplémentaires. Les panneaux de signalisation peuvent être affichés de la manière suivante :

- Brièvement, sous forme d'alertes ponctuelles, après le dépassement d'un panneau.
- Jusqu'à ce que l'obligation de suivre le panneau ne s'applique plus.
- Jusqu'à ce que vous dépassiez un autre panneau ayant une priorité d'affichage plus élevée.

 **Remarque**

Panneaux persistants

La voiture peut ne pas reconnaître un panneau indiquant la fin d'une restriction de circulation. Dans ce cas, le symbole de la restriction précédente peut rester affiché dans la zone d'information du conducteur. Il sera éventuellement remplacé ou annulé. En attendant, conduisez conformément au code de la route en vigueur.

Conditions et limites

 **Important**

Responsabilité du conducteur et panneaux de signalisation

Le système de reconnaissance des panneaux de signalisation est conçu pour vous aider à gérer l'information routière pendant la conduite. Il s'agit d'un complément aux pratiques de conduite sûres. Le conducteur est entièrement responsable du maintien de sa vigilance et du respect des panneaux de signalisation et des règlements locaux. En cas de conflits entre les panneaux de signalisation affichés par la voiture et vos propres observations, fiez-vous à ces dernières.

Pourquoi tous les panneaux ne sont-ils pas affichés?

La voiture ne peut pas détecter et afficher tous les panneaux pertinents pour le conducteur.

- Le système ne prend pas en charge tous les panneaux.
- Les panneaux peuvent ne pas être détectés dans certaines conditions et situations de circulation.

Conditions qui perturbent la détection ou la reconnaissance des panneaux de signalisation :

- La caméra orientée vers l'avant de la voiture doit être propre et sans obstructions.
- Le panneau de signalisation doit être clairement visible et bien éclairé.
- Le panneau de signalisation doit se trouver à une certaine distance de la voiture et dans le champ de vision de la caméra.
- La voiture pourrait ne pas reconnaître les panneaux de signalisation mal alignés, tels que les panneaux placés trop haut ou à un angle.
- La voiture pourrait ne pas reconnaître les panneaux de signalisation endommagés ou usés.

Conditions qui perturbent le flux d'information sur les panneaux de signalisation provenant des données cartographiques :

- Une connexion Internet est nécessaire pour télécharger les données cartographiques contenant les renseignements sur les panneaux de signalisation.
- L'étendue du système de reconnaissance des panneaux de signalisation affichée à partir des données cartographiques varie d'une région à l'autre.

i Remarque

Pour obtenir des informations cohérentes et actualisées sur le système de reconnaissance des panneaux de signalisation dans votre voiture, n'oubliez pas d'accepter les conditions d'utilisation de Google. Communiquez avec un atelier Volvo agréé si vous rencontrez des problèmes avec le système de reconnaissance des panneaux de signalisation.

10.4.2. Pilot Assist

Le Pilot Assist combine plusieurs fonction d'assistance pour rendre la conduite plus sûre, plus pratique et moins exigeante. Il peut vous aider à contrôler votre vitesse et la direction dans un grand nombre de situations.

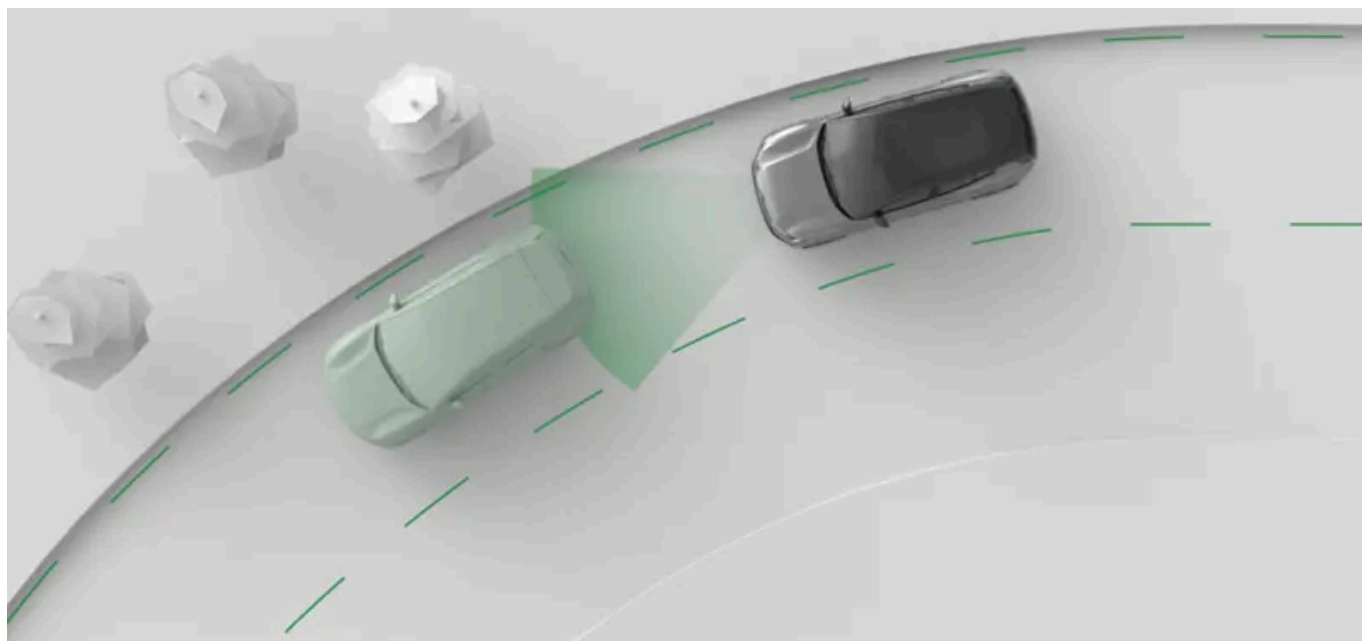

Le Pilot Assist guide activement votre conduite de plusieurs façons. Lorsque vous conduisez avec le Pilot Assist, vous choisissez la vitesse cible. La voiture gère alors l'accélération et le freinage pour atteindre cette cible tout en s'adaptant à la circulation environnante.

Elle est également capable de fournir une assistance de direction. Lorsqu'elle est activée, l'assistance de direction aide à se positionner sur la route en guidant les mouvements du volant.

Important

Avant d'utiliser le Pilot Assist

- Prenez le temps de lire tout ce que le manuel décrit sur le Pilot Assist avant de l'utiliser.
- Cette fonction d'assistance dépend des informations fournies par les systèmes de détection par radar et par caméra. Il est nécessaire de comprendre ses fonctions et ses limites pour l'utiliser en toute sécurité.

Le conducteur garde la maîtrise

Lorsque vous utilisez le Pilot Assist, vous gardez toujours le contrôle de la voiture. Il vous incombe d'évaluer en permanence les performances du Pilot Assist. Tant que vous jugez sa contribution correcte, vous pouvez le laisser guider votre conduite.

Conseil

Personnaliser le Pilot Assist

Certaines des fonctionnalités du Pilot Assist peuvent être personnalisées dans les paramètres. Cela vous permet de le configurer pour obtenir le niveau d'assistance que vous souhaitez.

Gestion de la vitesse et de la distance par rapport aux véhicules qui précèdent

Lorsque vous activez le Pilot Assist, une valeur de vitesse définie s'affiche près de l'indicateur de vitesse. Elle représente la vitesse cible que le Pilot Assist tente de maintenir. Vous pouvez modifier la vitesse définie à l'aide des boutons du volant.

Au lieu de modifier manuellement la vitesse définie, vous avez également la possibilité d'utiliser la limite de vitesse actuelle comme vitesse cible. La vitesse programmée est alors automatiquement mise à jour lorsque la limite de vitesse change. Cette option peut être activée dans les paramètres du Pilot Assist.

Si votre voiture détecte un véhicule plus lent ou un peu trop proche qui vous précède, le Pilot Assist ralentit pour maintenir une certaine distance avec celui-ci. Dès que la route redevient dégagée, votre voiture revient à la vitesse cible. Vous pouvez régler la distance générale par rapport aux véhicules qui vous précèdent dans les paramètres du Pilot Assist.

Assistance de direction

L'assistance de direction s'active ou se désactive selon les conditions dans lesquelles vous vous trouvez. Par exemple, si vous rencontrez un tronçon de route dont les marquages sont usés, la voiture peut temporairement désactiver l'assistance de direction et vous demander d'augmenter votre niveau de contrôle. Dès que les conditions nécessaires sont à nouveau réunies, l'assistance de direction se réactive.

L'assistance de direction peut être activée dans les paramètres du Pilot Assist.

Fonctions et paramètres du Pilot Assist

Le contenu de ce guide représente l'état du guide de l'utilisateur au moment de l'impression et pourrait ne pas être entièrement valide dans le futur. Pour de plus amples renseignements, veuillez consulter l'avis de non-responsabilité complète à la première page.

Ce manuel présente un certain nombre de fonctions et de paramètres du Pilot Assist.

Assistance à la direction	Lorsque vous conduisez avec l'assistance de direction, votre direction est activement guidée. Cela peut vous aider à maintenir la bonne position dans la voie.
Aide au changement de voie	Guide les manœuvres de changement de voie entreprises par le conducteur.
Adaptation à la limite de vitesse	Adapte la vitesse cible définie pour respecter la limite de vitesse.
Intervalle temporel par rapport au véhicule qui précède	Adapte l'intervalle de temps cible au véhicule qui précède.

État et disponibilité

Pour utiliser le Pilot Assist, il faut l'activer dans les paramètres. Il peut alors être activé lorsque vous conduisez. La disponibilité est indiquée dans la zone d'information du conducteur et dépend des conditions de conduite actuelles. Vous pouvez toujours voir le niveau d'assistance dont vous bénéficiez de la part du Pilot Assist dans la zone d'information du conducteur.



Remarque

Mis en pause

Dans certaines situations, le Pilot Assist peut être temporairement suspendue. Cela peut se produire lorsqu'une décision du conducteur est nécessaire pour reprendre la conduite avec le Pilot Assist, par exemple après un arrêt. Lorsque le Pilot Assist est en pause, l'écran affiche généralement un message avec des instructions pour reprendre la conduite.

10.4.2.1. Communication et état de Pilot Assist

Découvrez comment l'état et les actions de Pilot Assist sont communiqués dans la voiture.

La zone d'information du conducteur de l'écran indique l'état du Pilot Assist à l'aide de graphiques et de symboles. Des renseignements importants peuvent également s'afficher sous forme de notifications.

Certaines situations, comme une perte temporaire de l'assistance de direction, peuvent provoquer des vibrations du volant en même temps que l'affichage de notifications à l'écran.

L'état principal est indiqué sous l'indicateur de vitesse. Il vous indique si le Pilot Assist est activé ou non.



Le Pilot Assist est désactivé mais peut être activé si toutes les conditions sont réunies.



Le Pilot Assist est activé sans fournir d'assistance de direction.



Le Pilot Assist est activé et fournit une assistance de direction.



Communication de l'aide au changement de voie. La couleur et la direction des flèches varient en fonction de la situation.



L'assistance à la direction est temporairement inaccessible.

La vitesse cible apparaît en vert à côté de l'indicateur de vitesse.

Communication en mode d'affichage périphérique

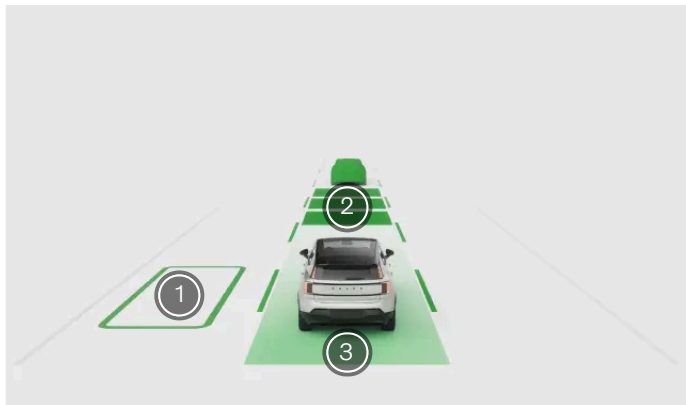

- 1 Un changement de voie assisté est possible
- 2 Le Pilot Assist adapte la vitesse au véhicule qui précède
- 3 L'assistance de direction est activée et fournit une aide à la direction

Lorsque la zone d'information du conducteur affiche le mode périphérie, l'état et les actions du Pilot Assist sont affichés sous forme d'animations. Les animations peuvent montrer le niveau d'aide que le Pilot Assist est en train de fournir, en fonction des paramètres du Pilot Assist. Il peut s'agir du maintien de la vitesse, du maintien de la distance, de l'adaptation de la vitesse à celles des véhicules qui vous précèdent, des changements de voie assistés disponibles et de l'assistance de direction.

! Important

Utilisation du mode périphérie

Le mode périphérie ne peut pas représenter parfaitement ce qui se passe réellement sur la route autour de vous, ne vous y fiez donc pas lorsque vous conduisez.

Communication en mode d'affichage calme

Lorsque la zone d'information du conducteur de l'écran affiche le mode calme, l'état du Pilot Assist est communiqué à l'aide de symboles. Ceux-ci peuvent montrer le niveau d'aide que le Pilot Assist est en train de fournir, en fonction des paramètres du Pilot Assist.



Le Pilot Assist est désactivé mais peut être activé si toutes les conditions sont réunies.



Le Pilot Assist est activé sans fournir d'assistance de direction.



Le Pilot Assist est activé et fournit une assistance de direction.



Le Pilot Assist adapte la vitesse et la distance de la voiture au véhicule qui la précède.



Un changement de voie assisté est disponible. La flèche indique la direction du changement de voie possible.



Un changement de voie est en cours. La flèche indique la direction du changement de voie amorcé.



L'aide au changement de voie n'est pas possible et tout changement de voie en cours est annulé. Cela peut se produire en cas d'anomalie touchant des systèmes critiques tels que l'assistance de direction. Faites attention aux messages qui peuvent suivre.

Notifications et messages

Lorsque vous utilisez le Pilot Assist, des notifications peuvent apparaître dans la zone d'information du conducteur. Elles peuvent contenir des informations importantes sur l'état des fonctionnalités du Pilot Assist ainsi que des instructions à suivre, comme ne pas lâcher le volant.

10.4.2.2. Activation du Pilot Assist

Vous activez le Pilot Assist en déplaçant le levier droit du volant vers le bas pendant la conduite. Il est important d'évaluer si les conditions de conduite actuelles vous permettent d'utiliser le Pilot Assist en toute sécurité.

Pendant la conduite, un symbole gris du Pilot Assist dans la zone d'information du conducteur indique que vous pouvez utiliser la fonction, mais qu'elle n'est pas encore activée.



Le Pilot Assist ne peut être activée que si vous l'activez dans les paramètres^[1].

Important

Avant d'utiliser le Pilot Assist

Prenez le temps de lire tout ce qui concerne le Pilot Assist dans ce manuel avant de l'utiliser pour la première fois. Il est important de comprendre ses capacités et ses limites pour l'utiliser en toute sécurité.

Évaluer la situation

Assurez-vous que la situation et les conditions de circulation sont propices à son activation. Attendez que les manœuvres en cours (p. ex., un changement de voie) soient terminées avant d'activer le Pilot Assist.

Activation du Pilot Assist pendant la conduite

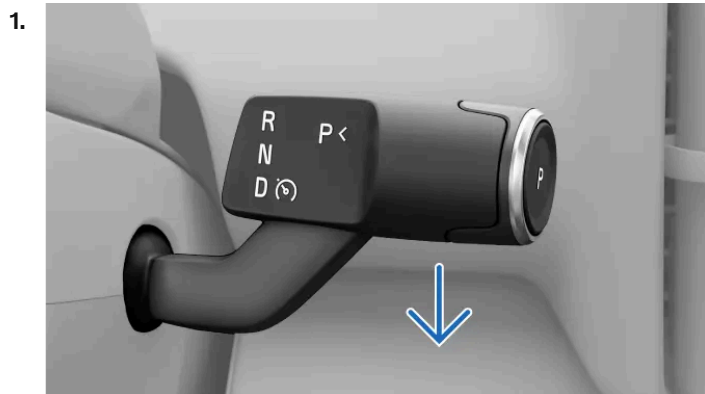

Le cas échéant, tirez complètement le levier droit du volant vers le bas.

> L'activation est confirmée dans la zone d'information du conducteur.



La première fois que vous activez le Pilot Assist pendant un trajet, votre vitesse au moment de l'activation devient la vitesse programmée.

Si le Pilot Assist est réglé pour s'adapter à la limite de vitesse, il utilisera la limite de vitesse actuelle comme vitesse cible.

Conseil

Reprise

Si vous avez récemment utilisé Pilot Assist et que vous souhaitez l'activer à nouveau, vous pouvez utiliser le bouton de reprise  sur le volant. Dans ce cas, la vitesse précédemment définie est utilisée à la place de votre vitesse de conduite actuelle.

Symboles du Pilot Assist

Lorsque le Pilot Assist est activé, son niveau de soutien est indiqué par des symboles et des graphiques dans la zone d'information du conducteur.

[1] L'activation du Pilot Assist ou du limiteur de vitesse désactive automatiquement l'autre.

10.4.2.3. Désactivation du Pilot Assist

Lorsque vous souhaitez arrêter de conduire avec le Pilot Assist, vous pouvez le désactiver manuellement. Dans certaines situations, le Pilot Assist se désactive automatiquement.

La désactivation et l'activation du Pilot Assist s'effectuent de la même manière. Il suffit de tirer vers le bas le levier droit du volant. Vous pouvez également désactiver le Pilot Assist en freinant.

Lorsque vous désactivez le Pilot Assist, toute l'assistance est désactivée. Cela comprend le maintien de la vitesse et de la distance ainsi que l'assistance de direction.

Désactivation du Pilot Assist à l'aide du levier

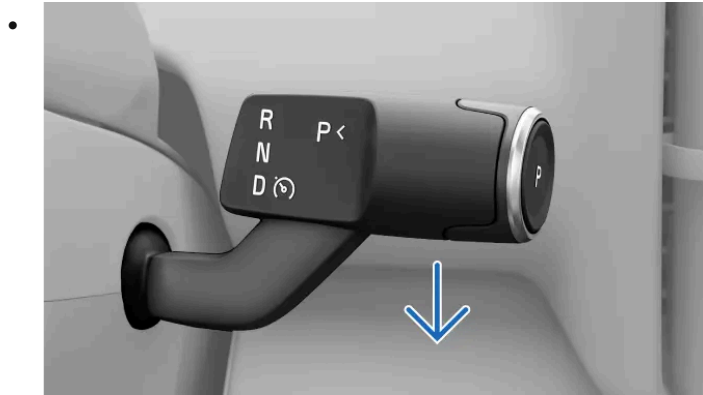

Tirez le levier droit du volant complètement vers le bas.

> La désactivation est confirmée dans la zone d'information du conducteur.

Désactivation par freinage

- Appuyez sur la pédale de frein.

> La désactivation est confirmée dans la zone d'information du conducteur.

Remarque

Désactivation automatique

Le Pilot Assist a plusieurs limites et ne fonctionne que si toutes les conditions nécessaires sont remplies. Si les conditions de conduite changent pendant le trajet, le Pilot Assist peut se désactiver automatiquement.

Les cas où le Pilot Assist peut se désactiver automatiquement incluent, entre autres, les situations suivantes :

- Vous ne conduisez pas activement. Vous devez rester attentif et garder les deux mains sur le volant, même si l'assistance de direction est activée.
- Vous ouvrez une porte ou débouclez votre ceinture de sécurité.
- Vous changez de vitesse. Le Pilot Assist ne peut vous aider que lorsque D est sélectionné.
- Vous accélérez manuellement et dépassez 150 km/h (90 mi/h).
- Les conditions de fonctionnement des caméras ou des radars pour le Pilot Assist ne sont pas remplies.

10.4.2.4. Réglage de la vitesse cible pour le Pilot Assist

Le Pilot Assist peut vous aider à maintenir une vitesse cible définie. Vous pouvez modifier la vitesse cible à l'aide des boutons du volant.

Le contenu de ce guide représente l'état du guide de l'utilisateur au moment de l'impression et pourrait ne pas être entièrement valide dans le futur. Pour de plus amples renseignements, veuillez consulter l'avis de non-responsabilité complète à la première page.

Lorsque vous conduisez avec le Pilot Assist activé, vous pouvez sélectionner une vitesse cible. La voiture gère alors l'accélération et le freinage pour atteindre cette cible tout en s'adaptant à la circulation environnante.

Vous pouvez régler la vitesse cible en appuyant sur les boutons de réglage de la vitesse cible situés dans la zone de commande gauche de votre volant.

Actions de réglage :

Appuyer une fois Règle la vitesse cible de 5 km/h ou 5 mi/h^[1].

Appuyer longuement Règle en continu la vitesse cible définie de 1 km/h ou 1 mi/h tant que vous maintenez le bouton enfoncé.

1. Réglez la valeur de la vitesse définie à l'aide des boutons et du volant.

> La nouvelle vitesse cible est affichée à côté de l'indicateur de vitesse.

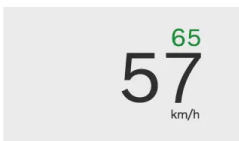

^[1] La vitesse cible est réglée par défaut sur des incréments de vitesse divisibles par cinq, tels que 25, 30 et 35.

10.4.2.5. Activation et désactivation des aides à la conduite

Vous pouvez facilement activer ou désactiver l'assistance de direction du Pilot Assist à l'aide des boutons du volant. Cela vous permet de la contrôler sans aller aux paramètres pendant que vous conduisez.

L'assistance de direction fait partie du Pilot Assist et ne peut être utilisée que lorsque ce dernier est activé.

Si l'assistance de direction ne fonctionne pas pour une raison quelconque, par exemple un marquage routier détérioré, vous ne pourrez pas l'activer. Cependant, si elle est en état activé, elle s'activera automatiquement lorsque les conditions nécessaires seront réunies.

Remarque

Perte temporaire de l'assistance de direction

L'assistance de direction s'active ou se désactive selon les conditions dans lesquelles vous vous trouvez. Par exemple, si vous rencontrez un tronçon de route dont les marquages sont usés, la voiture peut désactiver temporairement l'assistance de direction. Dans ce cas, des vibrations dans le volant vous signalent la désactivation.

1. Appuyez sur le bouton d'assistance de direction situé sur le volant.

> L'assistance de direction est activée ou désactivée.

Si elle est activée, elle sera activée automatiquement lorsque les conditions nécessaires sont réunies.

Si elle est désactivée, le Pilot Assist reste activé, mais assure principalement le maintien de la vitesse et de la distance.

10.4.2.6. Changement de voie avec Pilot Assist

Le Pilot Assist peut, dans certaines conditions, fournir une assistance de direction lors d'un changement de voie. Cette fonction du Pilot Assist est appelée aide au changement de voie.

Le Pilot Assist fournit automatiquement une assistance de direction lors de vos changements de voie si toutes les conditions sont réunies.

Outre les conditions générales d'utilisation du Pilot Assist, les conditions d'aide au changement de voie sont les suivantes :

- L'assistance de direction et l'aide au changement de voie sont toutes deux activées dans les paramètres du Pilot Assist.
- Le Pilot Assist est activé.
- Les conditions pour l'assistance de direction sont réunies.
- L'état de circulation permet un changement de voie.
 - La voiture vérifie si les conditions d'un changement de voie assisté sont réunies, par exemple si la voie adjacente est libre. Toutefois, c'est au conducteur qu'il incombe d'évaluer et de décider si un changement de voie peut être effectué en toute sécurité.
 - Certaines conditions de route et de conduite ne fournissent pas à la voiture suffisamment d'informations pour qu'elle puisse assurer une assistance de direction lors d'un changement de voie. Dans ce cas, le conducteur peut toujours changer de voie sans assistance. L'assistance de direction est alors désactivée jusqu'à ce que les conditions soient à nouveau réunies.

L'état principal de Pilot Assist, y compris les changements de voie disponibles, est affiché sous l'indicateur de rapport.



La couleur et la direction des flèches varient en fonction de la situation.

Si la zone d'information du conducteur est en mode périphérie, les changements de voie assistés sont affichés sous forme d'animations.

Si la zone d'information du conducteur est en mode calme, l'état du changement de voie est communiqué par des symboles.



Un changement de voie assisté est disponible.



Un changement de voie est en cours. La flèche indique la direction du changement de voie amorcé.



L'aide au changement de voie n'est pas possible et tout changement de voie en cours est annulé. Cela peut se produire en cas d'anomalie touchant des systèmes critiques tels que l'assistance de direction. Faites attention aux messages qui peuvent suivre.

Avertissement

L'aide au changement de voie est un complément à des pratiques de conduite sûres. Elles ne réduit ni ne remplace l'obligation du conducteur de rester vigilant et de porter toute son attention à la conduite sûre. Conduisez la voiture en faisant autant attention à la sécurité que vous feriez pour une voiture sans capacité d'intervention.

1. Utilisez le clignotant pour commencer le changement de voie.
- > La voiture reconnaît que vous voulez changer de voie. Si les conditions nécessaires sont réunies, la voiture commence à guider votre volant pendant le changement de voie.
Les clignotants s'éteignent automatiquement une fois le changement de voie terminé.

Remarque

Garder les mains sur le volant

Gardez les deux mains sur le volant pendant le changement de voie. Vous êtes tenu d'intervenir si nécessaire. Vous pouvez à tout moment annuler le guidage de direction de la voiture en freinant, en accélérant ou en changeant de direction.

Changement de voie interrompu

Le changement de voie peut être interrompu en cas de changement des conditions ou de la situation de la circulation. Cela est indiqué dans la zone d'information du conducteur et la manœuvre est immédiatement annulée. Prenez le contrôle total de la voiture si nécessaire.

10.4.2.7. Activation du Pilot Assist dans les paramètres

Vous pouvez activer ou désactiver le Pilot Assist dans les paramètres. Lorsque la fonction est activée, elle peut être utilisée pendant la conduite.

1. Appuyez sur le symbole de voiture  dans la barre inférieure et allez à **Paramètres**.
2. Allez à **Conduite** → **Aide à la conduite**.
3. Sélectionnez **Pilot Assist** comme fonction d'aide à la conduite par défaut.

10.4.2.8. Réglage des paramètres du Pilot Assist

Le contenu de ce guide représente l'état du guide de l'utilisateur au moment de l'impression et pourrait ne pas être entièrement valide dans le futur. Pour de plus amples renseignements, veuillez consulter l'avis de non-responsabilité complète à la première page.

Vous pouvez régler ou modifier les fonctions activées pour le Pilot Assist dans les paramètres.

Le Pilot Assist comprend plusieurs fonctionnalités, dont certaines peuvent être activées, désactivées ou personnalisées dans les paramètres. Cela vous permet de le configurer pour obtenir le niveau d'assistance que vous souhaitez.

Les paramètres personnalisables sont les suivants :

Orientation automatique du volant	Guide le mouvement du volant pour positionner correctement la voiture dans la voie.
Aide au changement de voie	Fournit une assistance de direction pour les changements de voie. Les changements de voie possibles sont indiqués par la voiture mais lancés par le conducteur.
Adaptation à la limite de vitesse	La vitesse définie s'adapte automatiquement aux nouvelles limites en vigueur.
Intervalle de temps par rapport au véhicule qui précède	Adapte l'intervalle de temps cible au véhicule qui précède. Vous pouvez ainsi régler la distance par rapport aux véhicules qui vous précèdent.

Important

Modification des réglages de l'aide au conducteur

Assurez-vous de comprendre de quelle manière la modification de paramètres de la voiture a une incidence sur son comportement. Cela est particulièrement important quand il s'agit de fonctionnalités qui touchent le niveau d'assistance que la voiture peut fournir.

1. Appuyez sur le symbole de voiture  dans la barre inférieure et allez à **Paramètres**.
2. Allez à **Conduite** → **Aide à la conduite**.
3. Personnalisez les paramètres du Pilot Assist. Le Pilot Assist doit être sélectionné comme fonction d'aide à la conduite par défaut pour que les paramètres apparaissent.

10.4.2.9. Conditions et limites du Pilot Assist

Pour utiliser le Pilot Assist en toute sécurité, il est important de connaître ses limites. Bien qu'il s'agisse d'une fonction avancée, elle ne sera pas efficace dans certaines conditions et situations.

Responsabilité du conducteur lors de l'utilisation du Pilot Assist

L'une des principales limites du Pilot Assist que vous devez connaître concerne la responsabilité du conducteur. Lorsque vous utilisez cette fonction, vous devez toujours conduire activement et attentivement. Vous êtes responsable de toutes les décisions, actions et réponses concernant la conduite.

Le Pilot Assist ne connaît pas vos intentions ni celles des autres conducteurs. Il ne peut pas prévoir ou détecter toutes les situations potentiellement dangereuses, contrairement à un conducteur attentif. Il vous incombe d'évaluer en permanence les performances du Pilot Assist et d'agir si nécessaire. Tant que vous jugez sa contribution correcte, vous pouvez le laisser guider votre conduite.

Important

Conditions de conduite

Pour évaluer les performances du Pilot Assist, vous devez tenir compte de toutes les conditions de conduite, de circulation, de météo ou de route. Par exemple, si la visibilité est mauvaise, vous devrez peut-être augmenter la distance avec les véhicules qui vous précèdent par rapport à la distance maintenue par le Pilot Assist. Il en va de même pour le maintien d'une vitesse sûre en fonction de l'état de la route et des conditions de circulation.

Sécurité et confort accrus

Lorsqu'il est utilisé correctement, le Pilot Assist peut améliorer la sécurité et réduire l'effort de conduite. Dans certains cas, il peut compenser les erreurs du conducteur, telles que celles causées par un manque d'attention ou une distraction. Cet avantage potentiel est un complément aux pratiques de conduite sûres. Il ne réduit ni ne remplace l'obligation du conducteur de rester vigilant et de porter toute son attention à la conduite sûre.

Préparation du conducteur

L'utilisation des fonctions de maintien de la vitesse et de la distance peut vous amener à ne pas utiliser les pédales pendant de longues périodes. Cependant, vous devez rester prêt à intervenir pour freiner ou accélérer si nécessaire. Évitez de modifier votre position de conduite d'une manière qui pourrait retarder votre temps de réaction.

Mains sur le volant

Le Pilot Assist peut guider votre conduite, mais vous devez toujours garder les mains sur le volant, comme lorsque vous conduisez sans assistance. Tant que vous estimez que la réaction du volant est correcte, vous pouvez laisser le Pilot Assist guider votre conduite.

Arrêt d'urgence

La voiture peut déclencher un arrêt contrôlé si le conducteur ne répond pas à la demande qui lui est faite de conduire activement la voiture et de garder les mains sur le volant. Pendant la manœuvre d'arrêt, la voiture utilise toutes les informations qu'elle recueille en permanence sur son environnement pour s'arrêter de manière contrôlée sur la voie de circulation empruntée. Elle active également les feux d'avertissement pour avertir les autres conducteurs.

Vous pouvez toujours annuler la manœuvre d'arrêt en dirigeant activement la voiture, en la freinant ou en l'accélération. Ces manœuvres indiquent que vous êtes à nouveau attentif et prêt à poursuivre la conduite.

Plage de vitesse pour le Pilot Assist

Le Pilot Assist est accessible à différentes vitesses en fonction du contexte d'activation et d'utilisation.

- Vous pouvez définir des vitesses cibles comprises entre 30 et 150 km/h (20-90 mi/h).
- Lorsque vous suivez un autre véhicule, le Pilot Assist peut rester activé en dessous de 30 km/h (20 mi/h).
 - Dans les situations où vous roulez lentement derrière d'autres véhicules, comme dans un embouteillage, vous pouvez activer le Pilot Assist même si vous roulez à moins de 30 km/h (20 mi/h). Pour cela, il faut que la vitesse du véhicule qui vous précède corresponde à celle de votre voiture. ^[1]

Activation et accessibilité

Pour activer le Pilot Assist, plusieurs conditions doivent être remplies. Elles peuvent être liées aux conditions de circulation et aux conditions routières actuelles ou à l'état du système de la voiture. Certaines sont liées au fait que la voiture est prête à rouler (par exemple si le conducteur a bouclé sa ceinture de sécurité et toutes les portes sont fermées). D'autres sont liés à votre situa-

tion de conduite actuelle, comme le fait de rouler à une vitesse comprise dans la plage de vitesse du Pilot Assist. Si l'activation n'est pas possible, la raison est généralement communiquée dans la zone d'information du conducteur.

Suivre les véhicules qui vous précèdent

L'une des capacités du Pilot Assist est d'adapter la vitesse de la voiture au véhicule qui la précède et de maintenir une certaine distance par rapport à celui-ci. Le comportement du Pilot Assist et sa capacité à suivre la circulation à l'avant dépendent de plusieurs facteurs, tels que votre vitesse et celle du véhicule qui vous précède.

Les véhicules très lents ou à l'arrêt devant vous peuvent entraîner un comportement différent du Pilot Assist, en fonction de la situation et de votre vitesse :

- Si le Pilot Assist suit un véhicule qui s'arrête, il ralentit votre voiture jusqu'à ce qu'elle s'arrête derrière l'autre véhicule.
- Si un véhicule arrêté est détecté devant vous, le Pilot Assist ralentira votre voiture pour tenter de s'arrêter derrière l'autre véhicule.
 - En fonction de votre vitesse de conduite, la voiture peut ne pas être en mesure de s'arrêter complètement derrière le véhicule qui vous précède. Vous êtes toujours tenu de suivre la circulation environnante et de conduire la voiture de manière à pouvoir réagir et la contrôler en toute sécurité.
- Lorsque vous roulez à grande vitesse, les véhicules stationnaires devant vous peuvent être mal interprétés par le Pilot Assist, par exemple lorsque vous rattrapez des véhicules en embouteillage. Dans une telle situation, le Pilot Assist ne prendra pas en compte les véhicules arrêtés et ne ralentira pas votre voiture. Soyez toujours attentif et prêt à réagir pour contrôler votre voiture et freiner si nécessaire.



Avertissement

Véhicules arrêtés ou lents devant vous

Un véhicule arrêté dans votre voie représente un risque de collision qui vous oblige à freiner ou à changer de direction ^[2].

- À faible vitesse, le Pilot Assist peut s'interrompre lorsque vous suivez un autre véhicule :
 - s'il n'est pas certain que ce qui est détecté à l'avant est un véhicule arrêté ou un autre objet ^[3].
 - si le véhicule qui vous précède prend un virage et sort de votre voie.
 - si vous prenez le contrôle manuel du volant pour sortir de votre voie.

État et systèmes de la voiture

Le Pilot Assist repose sur la détection et la reconnaissance précises de la circulation environnante et de l'état de la route. Pour ce faire, il utilise les informations fournies par les caméras, les radars et les autres capteurs. Le système de détection ne peut pas prendre en charge toutes les conditions de conduite, de circulation, de météo ou de route. Lisez les différentes parties du manuel concernant les types de détection, leur fonctionnement et leurs limites pour mieux comprendre comment les performances du Pilot Assist peuvent changer.

Plusieurs fonctions du Pilot Assist dépendent d'autres systèmes de la voiture.

- Pour adapter la vitesse aux véhicules qui vous précèdent, la voiture utilise une combinaison de radars et de caméras. Par conséquent, les conditions et les limites de ces systèmes peuvent réduire la disponibilité et les performances de cette fonction.
- Lorsque la vitesse programmée du Pilot Assist est réglée pour s'adapter à la limite de vitesse, cette valeur est fournie par le système de reconnaissance des panneaux de signalisation de la voiture. Dans certaines conditions, il se peut que le système ne soit pas en mesure de fournir une limite de vitesse exacte. Cela inclut les situations où la différence entre votre

Le contenu de ce guide représente l'état du guide de l'utilisateur au moment de l'impression et pourrait ne pas être entièrement valide dans le futur. Pour de plus amples renseignements, veuillez consulter l'avis de non-responsabilité complète à la première page.

vitesse actuelle et la limite de vitesse détectée est trop importante^[4]. Dans ces situations, votre voiture n'adaptera pas la vitesse que vous avez réglée à la limite de vitesse.

- L'assistance de direction n'est accessible que lorsque la voiture peut reconnaître sa position sur la route grâce à la détection par caméra des marquages de voie.
 - Pour cela, il faut que la route soit conforme à certaines normes.
 - Les conditions et les limites de la détection par caméra de la voiture peuvent réduire la disponibilité et les performances de l'assistance de direction.

Important

Pannes de voiture

Certaines pannes de voiture peuvent réduire la disponibilité des fonctions d'aide à la conduite. Si le Pilot Assist n'est pas disponible, vérifiez dans la vue de l'état de la voiture si des problèmes ont été signalés.

Modifications de la voiture

Les modifications, les réparations et les installations d'accessoires peuvent perturber ou limiter les fonctions d'aide à la conduite. Une partie distincte du manuel contient des informations détaillées à ce sujet.

Autres conditions et limites

- Pilot Assist est principalement destiné à une conduite sur des surfaces routières au niveau. Il peut éprouver des difficultés à maintenir la distance adéquate par rapport aux véhicules à l'avant sur des pentes descendantes abruptes.
- N'utilisez pas Pilot Assist lorsque vous conduisez avec une remorque ou de lourdes charges.

^[1] La vitesse cible la plus basse du Pilot Assist est de 30 km/h (20 mi/h), même si votre vitesse au moment de l'activation est inférieure à cette vitesse.

^[2] Votre voiture peut tout de même vous avertir du risque de collision et effectuer une intervention de sécurité si vous ne réagissez pas à temps. Cela peut se produire indépendamment des capacités du Pilot Assist.

^[3] Par exemple, des obstacles conçus pour encourager à ralentir.

^[4] supérieure à 50 km/h (30 mi/h)

10.5. Aide au stationnement

Votre voiture est équipée de plusieurs fonctions qui vous aident à vous garer, telles que l'aide dans les vues caméra et capteurs. Apprenez à utiliser les différents types d'aide.

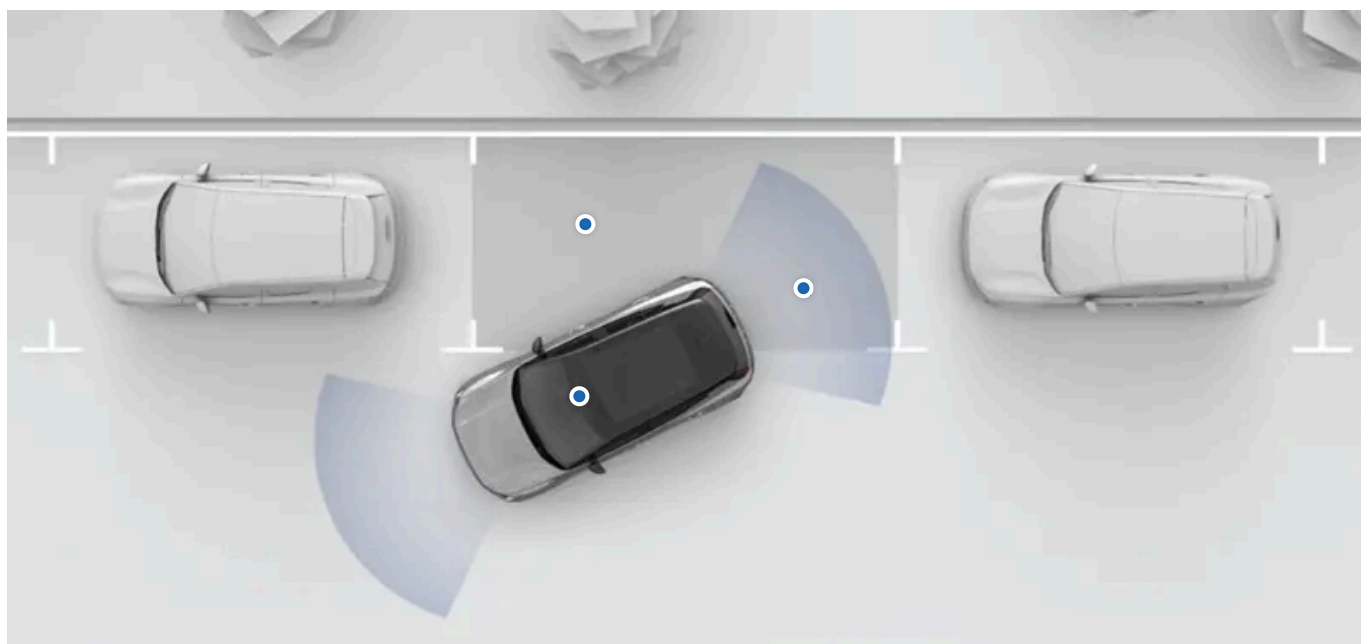

Les fonctions d'aide au stationnement de votre voiture sont affichées dans la vue de stationnement de l'écran. Dans la plupart des cas, la vue du stationnement s'ouvre automatiquement lorsque vous en avez besoin, mais vous pouvez également l'ouvrir vous-même à l'écran.

Les fonctions d'aide au stationnement suivantes sont affichées dans la vue de stationnement de l'écran :

Détection des distances et des obstacles	La voiture détecte l'environnement à l'aide de nombreux capteurs. Elle utilise ces informations pour vous guider à l'aide de signaux sonores, de graphiques et d'avertissements lorsque vous conduisez à faible vitesse.
Vues des caméras de stationnement	La voiture montre votre environnement à l'aide de caméras situées autour d'elle.
Park Pilot Assist	Cette fonction permet de diriger activement la voiture pour entrer et sortir des places de stationnement.
Freinage automatique en marche arrière	La voiture peut freiner automatiquement si un obstacle est détecté immédiatement derrière la voiture lors d'une marche arrière à faible vitesse.
Arrière Cross Traffic Alert	Cette fonction peut vous avertir si la voiture détecte que des véhicules sont sur le point de traverser votre trajectoire de marche arrière.

! Important

Connaissances requises et responsabilité du conducteur

Les fonctions d'aide au stationnement sont conçues pour rendre la conduite plus confortable et plus sûre, mais elles ne réduisent pas la nécessité ou la responsabilité du conducteur de conduire la voiture de la manière la plus sûre possible. Veuillez à lire toutes les informations relatives à une fonction avant de l'utiliser. La partie consacrée à la responsabilité du conducteur est une lecture essentielle pour comprendre les capacités et les limites des fonctions d'aide à la conduite de votre voiture.

Si vous avez des doutes ou des questions, n'hésitez pas à communiquer avec votre concessionnaire Volvo.

 Remarque

Barre de traction

Si une barre de traction est installée sur votre voiture, certaines des fonctions d'assistance au stationnement peuvent être affectées ou indisponibles.

10.5.1. Vue stationnement

La vue de stationnement contient les renseignements des capteurs de stationnement et de caméra pour aider à améliorer votre connaissance des alentours de la voiture. Ceci peut être utile lorsque vous manœuvrez à faible vitesse, comme lorsque vous réalisez un stationnement.

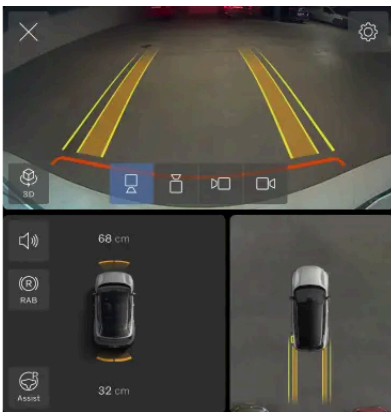

Accès à la vue de stationnement

La vue de stationnement s'affiche automatiquement lorsque vous ralentissez pour vous stationner, mais vous devez parfois l'ouvrir manuellement. Trouvez l'application **Caméra** dans la barre contextuelle pour ouvrir la vue de stationnement.



La vue de stationnement se ferme automatiquement lorsque vous êtes stationné ou conduisez au-delà d'une certaine vitesse.

Fonctionnalités dans la vue de stationnement

La vue de stationnement contient les caractéristiques suivantes :

- Vue de caméras multiples
- Détection des obstacles et distance avant et arrière
- Freinage automatique arrière, qui peut fournir un freinage automatique pour les obstacles en marche arrière à faible vitesse
- Alertes en cas de circulation transversale derrière votre voiture^[1]
- Park Pilot Assist, qui peut activement diriger la voiture dans et hors d'espace de stationnement

Conseil

Mise en sourdine temporaire

Vous pouvez mettre en sourdine les sons d'assistance au stationnement en appuyant sur le bouton de mise en sourdine  dans la vue de stationnement. Ceci dure pour le reste de la conduite.

Ajuster le volume

Si vous voulez changer le volume des sons de soutien au stationnement, allez aux réglages du son.

Vérifier le rapport sélectionné

La disponibilité de certaines fonctionnalités peut dépendre du rapport sélectionné

Vues de caméra

Il existe plusieurs vues de caméra parmi lesquelles choisir dans la vue de stationnement.



3D La voiture combine les vues de caméra avant, arrière et latérale pour afficher les alentours de la voiture.



Arrière Une caméra à l'arrière de la voiture fournit la vue arrière.



Avant Une caméra tout à l'avant de la voiture fournit la vue avant.



Gauche Une caméra du côté gauche de la voiture fournit la vue du côté gauche.



Droite Une caméra du côté droit de la voiture fournit la vue du côté droit.

Vue supérieure

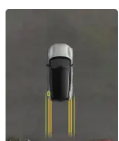

La vue supérieure affiche la voiture depuis le haut.

Réglage de la vue 3D

Vous pouvez ajuster la vue 3D en changeant l'angle en utilisant vos doigts. Le réglage de la vue peut vous aider à naviguer entre les différents angles et obtenir un aperçu de votre voiture dans la vue de stationnement.

Conseil

Vous pouvez toujours recentrer la vue en appuyant sur le symbole de vue 3D. Ceci vous permet de retourner à la vue 3D par défaut de nouveau.

Détection de la distance et des obstacles

La vue de stationnement peut fournir des alertes visuelles et sonores si votre voiture détecte tout obstacle dans vos alentours immédiats.

Ces alertes augmentent plus vous vous trouvez proche d'un obstacle détecté. La couleur de l'indication visuelle change vers le rouge et le son s'intensifie.

Important

Responsabilité des conducteurs

La détection de la distance et des obstacles est un complément à des pratiques de conduite sécuritaires. Cela ne réduit en rien votre obligation ou votre responsabilité de conduire la voiture de la manière la plus sûre possible.

Le conducteur est toujours responsable d'être conscient des environs de la voiture et de s'assurer qu'il est sûr de manoeuvrer la voiture.

Limites de détection

Les capacités de détection des distances et des obstacles de la voiture ont des limites. Lisez la section distincte du manuel couvrant la détection des environs et de la circulation d'une voiture avant d'utiliser des fonctionnalités qui reposent sur ces capacités.

[1] RCTA

10.5.2. Park Pilot Assist

Park Pilot Assist peut vous aider à manoeuvrer dans et hors des espaces de stationnement.

Lorsqu'il est actif, Park Pilot Assist contrôle la voiture avec une grande précision, ce qui vous permet de vous garer dans les places de stationnement. Cela fonctionne tant pour les stationnements parallèles que pour les stationnements perpendiculaires. Park Pilot Assist contrôle la direction, l'accélération et le freinage pendant la manoeuvre.

Important

Lire tout

Lire toute l'information sur la fonction avant de l'utiliser. Il est important de connaître son utilisation adéquate et ses limitations.

Détection des environs

Park Pilot Assist compte sur la capacité de la voiture à détecter ses environs. Il utilise principalement des renseignements des caméras et des capteurs de stationnement.

Stationnement dans un espace de stationnement

Vous pouvez utiliser Park Pilot Assist pendant un stationnement parallèle et perpendiculaire. Lorsque vous activez Park Pilot Assist, il identifie les espaces disponibles à proximité de la voiture et les affiche à l'écran. Après avoir sélectionné un espace dans lequel se stationner, supervisez la manœuvre et suivez les instructions fournies dans l'écran.

Sortie d'un espace de stationnement

Vous pouvez utiliser Park Pilot Assist pour sortir d'une place de stationnement parallèle, si vous aviez utilisé la même fonction pour vous y garer. Lorsque vous activez Park Pilot Assist, la voiture suggère une trajectoire de sortie. Après avoir confirmé la trajectoire, supervisez la manœuvre et suivez toute instruction fournie dans l'écran.

Avertissement

Attention

Lorsque vous utilisez Park Pilot Assist, vous devez conserver le même niveau d'attention de vos environs que si vous vous stationniez sans assistance. Prenez immédiatement le contrôle complet de la voiture au besoin.

Responsabilité des conducteurs

En tant que conducteur, vous êtes toujours tenu de conduire en toute sécurité et conformément aux règles et à la réglementation locales. Park Pilot Assist ne remplace pas l'attention et le jugement du conducteur.

Limites

Park Pilot Assist n'est pas en mesure de gérer toute la circulation, et toutes les conditions météorologiques et routières. Lisez la section distincte du manuel couvrant la détection des environs et de la circulation d'une voiture avant d'utiliser des fonctionnalités qui reposent sur ces capacités.

Arrêt de Park Pilot Assist

Vous pouvez toujours arrêter une manœuvre en cours. Selon la manière dont vous le faites, Park Pilot Assist met en pause ou met fin à la manœuvre.

Il existe plusieurs raisons d'arrêter une manœuvre de Park Pilot Assist, comme :

- Vous souhaitez prendre le contrôle et terminer la manœuvre par vous-même.
- Le positionnement actuel est bon et il n'est pas nécessaire de continuer.
- Vous voulez qu'il s'arrête pour des raisons de sécurité.

Vous pouvez quitter Park Pilot Assist de différentes manières. Par exemple, vous pouvez :

- Appuyer sur Annuler à l'écran.
- Reprendre le contrôle de la direction.
- Appuyer sur la pédale d'accélérateur ou de frein.
- Changer de rapport.

Conditions et limites

Certains événements et certaines conditions peuvent empêcher l'activation ou mettre en pause Park Pilot Assist s'ils se produisent pendant la manœuvre. Voici des exemples :

- Un obstacle est détecté dans la trajectoire de stationnement.
- Une caméra devient obstruée.
- Le soufflet, le capot ou une porte est ouvert.
- Le rétroviseur extérieur est plié.
- La ceinture de sécurité du conducteur est déboutlée.

Park Pilot Assist peut reprendre la manoeuvre lorsque la condition ne s'applique plus. Vous pouvez aussi choisir de sortir de Park Pilot Assist et de compléter la manoeuvre sans l'utiliser.

 **Remarque**

Barre de traction

Si une barre de traction est installée, certaines des fonctions d'assistance au stationnement peuvent être affectées ou indisponibles.

10.5.2.1. Se stationner à l'aide de Park Pilot Assist

Vous avez la possibilité d'activer Park Pilot Assist dans la vue de stationnement. Il est capable de stationner de façon parallèle et perpendiculaire.

La vue de stationnement s'affiche automatiquement lorsque vous ralentissez pour vous stationner, mais vous devez parfois l'ouvrir manuellement. Trouvez l'application **Caméra** dans la barre contextuelle pour ouvrir la vue de stationnement.



 **Important**

Avant d'utiliser Park Pilot Assist

Prenez le temps de lire tout ce qui concerne Park Pilot Assist dans ce manuel avant de l'utiliser pour la première fois. Il est important de comprendre ses capacités et ses limites pour l'utiliser en toute sécurité.

Évaluer la situation

Assurez-vous que la situation et les conditions de circulation sont propices à son activation.

1. Dans la vue de stationnement, appuyez sur le bouton d'assistance Park Pilot Assist.



- > La voiture commence à rechercher des espaces de stationnement disponibles.

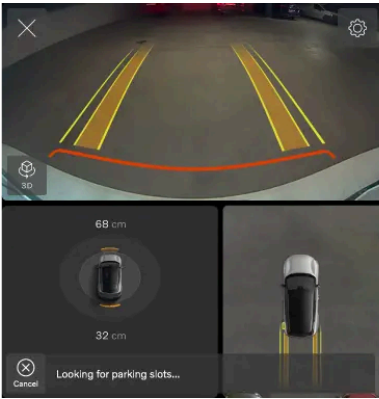

2. Conduisez lentement pour rechercher continuellement des espaces disponibles.

- > Lorsque la voiture identifie un espace de stationnement disponible, il est mis en évidence dans l'écran. La voiture est capable d'identifier plusieurs espaces simultanément.

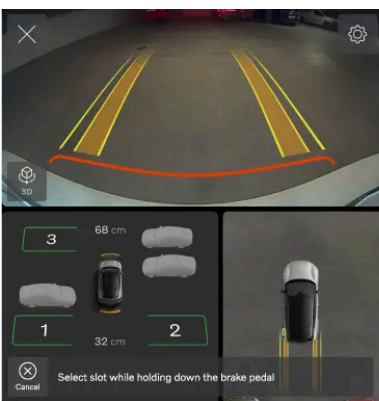

3. Sélectionnez n'importe quel espace mis en évidence pour vous y stationner.

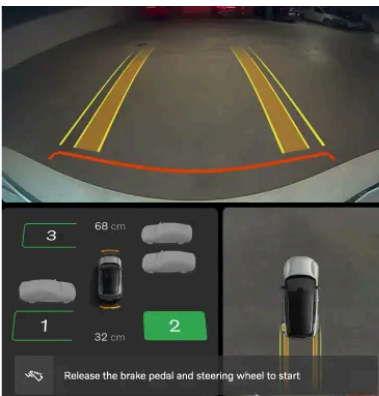

- > La voiture commence la manoeuvre de stationnement. Suivez toute instruction à l'écran.

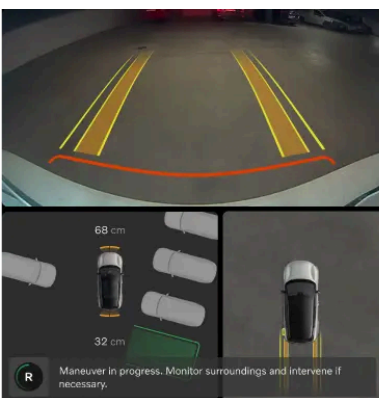

 **Avertissement**

Tant que Park Pilot Assist est actif

Soyez conscient des alentours et prenez le contrôle de la voiture au besoin.

4. La voiture confirme quand il a terminé la manoeuvre.

10.5.2.2. Sortie d'un espace de stationnement en utilisant Park Pilot Assist

Vous avez la possibilité d'activer Park Pilot Assist dans la vue de stationnement. Il peut manoeuvrer la voiture pour la sortir d'une place de stationnement lorsque vous êtes en stationnement parallèle, si vous avez utilisé Park Pilot Assist pour vous y garer.

La vue de stationnement s'affiche automatiquement lorsque vous ralentissez pour vous stationner, mais vous devez parfois l'ouvrir manuellement. Trouvez l'application **Caméra** dans la barre contextuelle pour ouvrir la vue de stationnement.



 **Important**

Avant d'utiliser Park Pilot Assist

Prenez le temps de lire tout ce qui concerne Park Pilot Assist dans ce manuel avant de l'utiliser pour la première fois. Il est important de comprendre ses capacités et ses limites pour l'utiliser en toute sécurité.

Évaluer la situation

Assurez-vous que la situation et les conditions de circulation sont propices à son activation.

1. Dans la vue de stationnement, appuyez sur le bouton d'assistance Park Pilot Assist.



- > La voiture commence à rechercher une trajectoire de sortie.

Lorsqu'une trajectoire est identifiée, elle est mise en surbrillance dans l'écran.

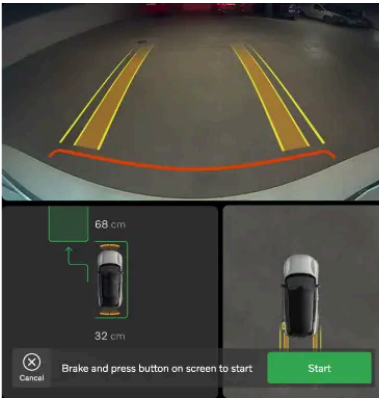

2. Pour confirmer la trajectoire et démarrer la manœuvre, appuyez sur le bouton **Démarrer** sur l'écran.

> La voiture commence la manœuvre de stationnement. Suivez toute instruction à l'écran.



 **Avertissement**

Tant que Park Pilot Assist est actif

Soyez conscient des alentours et prenez le contrôle de la voiture au besoin.

3. La voiture confirme quand il a terminé la manœuvre.

11. Scénarios et recommandations de conduite

Les conditions dans lesquelles vous vous trouvez influencent parfois la manière dont vous pouvez et devez utiliser votre voiture. Connaître les capacités de la voiture et savoir comment vous adapter à la situation peut avoir une incidence importante sur le résultat. Vous pouvez ainsi en profiter davantage, qu'il s'agisse d'éviter les dangers immédiats, d'utiliser la voiture de façon optimale ou autre.



Cette partie du manuel couvre des scénarios de conduite particuliers. Il s'agit notamment de préparer un long voyage, de rouler dans l'eau et de conduire sur des routes verglacées. L'exploration de cette partie vous donne une bonne idée des caractéristiques et des pratiques qui peuvent vous aider dans des conditions difficiles.

11.1. Conditions à froid

La conduite par temps froid peut s'avérer difficile. Elle nécessite une préparation et une conduite différentes de celles entreprises dans un climat plus chaud.

Lorsque vous conduisez par temps froid, vous devez tenir compte de plusieurs facteurs : de la consommation d'énergie à l'état de la batterie, en passant par le confort et les différents aspects de la sécurité. Veillez à vous familiariser avec les exigences de ce mode de conduite, ainsi qu'avec les lois et réglementations en vigueur.

Visibilité

Par temps froid, la glace et la condensation peuvent gêner la visibilité. Pour éviter cela, votre voiture est équipée de dégivreurs et d'une lunette arrière et de rétroviseurs extérieurs chauffants.

Autonomie

Les températures froides peuvent avoir un effet négatif sur la batterie de votre voiture. Lorsque la voiture a une batterie froide, un flocon de neige ❄️ s'affiche à côté du pourcentage de la batterie. Ceci indique que la capacité de charge et l'autonomie de la batterie sont réduites par rapport aux conditions normales. Vous pouvez éviter cela en rechargeant toujours votre voiture lorsqu'elle est garée, ce qui peut s'avérer particulièrement utile si votre voiture est garée à l'extérieur par temps froid.

Entretien

Remarque

Lorsque la température baisse, la pression de gonflage des pneus diminue. N'oubliez pas de vérifier régulièrement la pression des pneus et de l'ajuster au besoin.

Important

Nettoyage devant les radars

Si vous trouvez de la saleté, de la neige ou de la glace, ou si la voiture indique qu'un radar est bloqué, vous devez vous en occuper dès que possible. Nettoyez et dégagez toujours une large zone autour des radars pour que leur champ de vision soit complet.

Stationnement par temps froid

Lorsque la batterie est froide, la voiture réduit temporairement la performance de la batterie jusqu'à ce qu'elle soit réchauffée. Le fait de conduire la voiture dans un état d'efficacité réduite n'endommage pas la batterie.

Pour éviter de réduire temporairement l'efficacité d'une batterie froide, branchez la voiture pour la recharger et activez le préconditionnement avant votre trajet. La voiture peut alors chauffer la batterie sans réduire l'efficacité et l'autonomie disponible.

Par des températures inférieures à -30 °C (-22 °F), évitez de laisser la voiture stationnée sans recharge pendant plus de 24 heures.

11.1.1. Recommandations pour la conduite en hiver

Lorsque vous conduisez dans la neige et sur la glace, vous devez garder certaines choses à l'esprit. Voici quelques conseils et recommandations pour une conduite plus sûre et une meilleure efficacité du système de la voiture.

Préparatifs pour la conduite dans des conditions hivernales

- Le temps froid est plus exigeant pour la batterie et peut la rendre temporairement moins efficace. Pour une meilleure efficacité de la batterie, préconditionnez votre voiture avant de la conduire.
- Utilisez du liquide lave-glace avec de l'antigel pour éviter la formation de glace dans le réservoir de liquide lave-glace.
- Volvo recommande d'utiliser des pneus d'hiver lorsqu'il y a un risque de neige ou de glace.

 **Remarque**

Dans certaines régions, la loi exige l'utilisation de pneus d'hiver. Cependant, sachez que tous les pays n'autorisent pas les pneus cloutés.

Recommandations pour la conduite dans des conditions hivernales

Les routes enneigées et verglacées exigent une conduite prudente différente de celle de la conduite sur des chaussées sèches. Vous devez prendre un certain nombre de précautions qui vous aideront à conduire de manière plus sûre. Par exemple :

- Enlevez toute la neige de votre voiture avant de prendre le volant, tant pour votre propre sécurité que pour celle des autres usagers de la route. Portez une attention particulière aux zones des capteurs, aux phares, au toit et au capot.
- Évitez les mouvements brusques du volant, les fortes accélérations et les freinages brusques, qui peuvent faire perdre l'adhérence de la voiture.
- Désactivez la conduite à une pédale ou utilisez le réglage le plus bas de la fonction.
- Gardez une distance de sécurité avec la voiture qui vous précède, car vous aurez probablement besoin d'une plus longue distance de freinage.
- N'oubliez pas que même si le soleil fait fondre la neige et le verglas, la chaussée peut rester glissante.
- Par ailleurs, même lorsque les autres chaussées ne sont pas verglacées, les ponts peuvent toujours être dangereux.
- La neige et la glace peuvent s'accumuler à l'intérieur des garde-boue, ce qui peut nuire à la direction. Vérifiez-les régulièrement et enlevez la neige, la glace ou les débris.
- L'efficacité de freinage peut être réduite si de la neige et de la glace s'accumulent dans le circuit de freinage. Vérifiez régulièrement que les freins fonctionnent correctement. Toutefois, ne le faites que de manière sûre et prudente.
- Parfois, l'utilisation de chaînes à neige peut être une bonne idée. Toutefois, veillez à lire le mode d'emploi pour savoir comment les utiliser efficacement et en toute sécurité.

 **Avertissement**

Évitez de vous garer sur des pentes en hiver. Les pneus pourraient perdre leur adhérence, même si le frein de stationnement est activé. Vous êtes toujours tenu de stationner en toute sécurité.

 **Conseil**

Il est bon de s'entraîner à conduire sur des surfaces glissantes dans des conditions contrôlées pour apprendre comment la voiture réagit. Visitez une piste d'essai de glisse si vous en avez une.

11.2. Recommandations pour la conduite dans l'eau

Lorsque vous conduisez sur une route inondée, vous devez tenir compte d'importants facteurs contraignants comme la profondeur de l'eau et la vitesse de conduite.

Important

Volvo recommande de faire preuve d'une grande prudence et d'éviter de traverser une étendue d'eau dans la mesure du possible. Évaluer avec précision la profondeur de l'eau et la force du courant pourrait s'avérer difficile. Vous devez toujours conduire la voiture en toute sécurité et respecter toutes les règles de circulation en vigueur.

- Si possible, déterminez la profondeur de l'eau avant de vous aventurer sur une route inondée. N'essayez de conduire que si vous êtes sûr que l'eau est suffisamment peu profonde pour que vous pouvez traverser en toute sécurité.
- Le niveau d'eau le plus élevé recommandé lorsque vous conduisez sur une route inondée est au bas du châssis.
- Limitez votre vitesse à celle d'une marche.
- Évitez de traverser de forts courants d'eau, surtout si l'eau est suffisamment profonde pour couler sur la voiture.
- La circulation en sens inverse peut provoquer des vagues qui augmentent la hauteur de l'eau.
- Si possible, évitez de vous arrêter lorsque vous êtes dans l'eau. Continuez à avancer ou reculez prudemment pour sortir de l'eau.
- Évitez de rouler dans l'eau salée, car cela peut provoquer de la corrosion.

Avertissement

Freins humides

La distance d'arrêt de la voiture est plus longue si les disques de frein sont humides. La conduite dans l'eau expose les disques de frein à l'eau, et éventuellement à la boue ou à d'autres sédiments. Après avoir traversé l'étendue d'eau, effectuez en toute sécurité une manœuvre de freinage brusque pour éliminer la saleté et l'eau des freins. En engageant les disques de frein pendant la conduite, ils se réchauffent et sèchent.

11.3. Préparatifs pour un long trajet

Avant de partir pour un long voyage en voiture, il est bon de vérifier certaines choses.

- Vérifiez que les freins fonctionnent comme prévu.
- Vérifiez la profondeur de sculpture et la pression de gonflage des pneus. S'il y a un risque de chaussées enneigées ou verglacées, optez pour des pneus d'hiver.
- Vérifiez que les essuie-glaces sont en bon état et changez-les si nécessaire.
- Faites l'appoint du liquide lave-glace.
- Rechargez la batterie de la voiture jusqu'au niveau dont vous avez besoin pour la première étape de votre voyage. Il est judicieux de faire une recherche pour localiser les stations de recharge le long de votre itinéraire prévu.
- Assurez-vous d'avoir tout l'équipement utile, tel que les câbles de recharge, une trousse de réparation de crevaison, une trousse de premiers soins, un triangle de signalisation et un gilet réfléchissant.
- Si vous prévoyez de visiter une région qui utilise des unités de mesure différentes, telles que les milles ou les kilomètres par heure, vous pouvez modifier les paramètres d'unité de la voiture.
- Si vous vous rendez dans une région où le code de la route n'est pas le même que le vôtre, assurez-vous que la voiture est équipée comme il se doit et renseignez-vous sur les règles du code de la route qui sont différentes des vôtres.

- Dans les régions éloignées, la connexion Internet peut être mauvaise ou inexistante. Si vous prévoyez de conduire dans ces régions, téléchargez les cartes dont vous avez besoin dans l'application de navigation pour pouvoir les utiliser lorsque votre voiture n'a pas de connexion à Internet.

11.4. Stationnement de longue durée

Suivez les recommandations de stationnement à long terme lorsque votre voiture ne sera pas inutilisée pendant plus d'un mois. N'oubliez pas de vérifier régulièrement la voiture lorsqu'elle est stationnée.

Préparations au stationnement de longue durée

- Lorsque vous stationnez votre voiture pendant plus d'un mois, l'état de charge recommandé de la batterie est de 40 à 60 %. Utilisez la voiture ou rechargez la batterie pour atteindre le niveau recommandé.
- Si vous laissez votre voiture en stationnement pendant plus de trois mois, il est recommandé de la laisser branchée, mais de limiter la charge d'une batterie à 50 %. Cela permet d'améliorer l'état de la batterie.
- Vérifiez et ajustez la pression des pneus. La pression recommandée pendant le stationnement de longue durée est de 330 kPA (48 PSI).
- Choisissez un endroit frais et à l'ombre. Un environnement offrant des conditions contrôlées et constantes est recommandé.

Pendant le stationnement de longue durée

Vérifiez régulièrement :

- L'état de charge et le bon fonctionnement de la recharge
- La pression de gonflage des pneus

Conseil

Maintenez la voiture à jour

Pendant les périodes où la voiture est inutilisée, habituez-vous à vérifier la présence de mises à jour et à les installer.

Après un stationnement de longue durée

- Avant de conduire la voiture, assurez-vous que toutes les principales fonctions et commandes de conduite fonctionnent correctement, en outre les freins.
- Installez toute mise à jour logicielle disponible.

12. Stockage, arrimage et remorquage

Votre voiture est conçue pour transporter des personnes, ainsi que des bagages et d'autres marchandises. Renseignez-vous sur les capacités de rangement et de remorquage de la voiture.



L'espace de rangement sous le capot peut être utilisé pour ranger des objets tels qu'une trousse de réparation de crevaison.

L'habitacle et le coffre de votre voiture disposent de plusieurs espaces permettant de ranger en toute sécurité des objets de formes et de tailles différentes. Le coffre peut être extensible afin de créer plus d'espace pour un chargement plus volumineux.

Vous pouvez également utiliser le toit pour transporter des marchandises lourdes et, avec une barre de remorquage, vous pouvez atteler une remorque.

Avertissement

Il est important de ranger correctement les objets, même les plus petits. Les objets qui ne sont pas bien rangés peuvent poser un danger en cas de freinage brusque ou de collision.

Le chargement de marchandise dans la voiture modifie le poids de la voiture et les propriétés de maîtrise de la conduite. Vérifiez toujours les réglementations et les directives relatives au poids autorisé de la voiture.

Avant de tracter une remorque, assurez-vous que tous les raccords et les dispositifs de sécurité sont bien fixés. Veillez également à respecter les réglementations locales en matière de remorquage.

Important

Les charges placées sur le toit risquent de bloquer les capteurs de la voiture.

12.1. Rangement de l'habitacle

Trouvez les emplacements de rangement dans l'habitacle.



- ① Compartiments de rangement dans les panneaux de portes.
- ② Poches sur les dossiers des sièges avant.
- ③ Console centrale entre les deux sièges avant.
- ④ Espace sous l'écran.
- ⑤ Boîte à gants.

La console centrale comporte plusieurs petits espaces utilitaires et de rangement. Ceci inclut un plateau de porte-gobelet rétractable.

i Remarque

Utilisation du porte-gobelet

Pour accéder au porte-gobelet, poussez la partie inférieure avant de l'accoudoir central et relâchez-la. Le porte-gobelet se déploie complètement.

Vous devez manipuler le plateau du porte-gobelet avec précaution pour éviter de l'endommager. Vous devez le rentrer un porte-gobelet à la fois. N'essayez pas de forcer le plateau en un seul mouvement.

12.1.1. Boîte à gants

Rangez les objets dont vous n'avez pas immédiatement besoin dans la boîte à gants.

En cas de freinage brusque ou de collision, les objets non fixés peuvent devenir des projectiles dangereux. La boîte à gants sert à ranger de petits objets en toute sécurité.

La boîte à gants est située au milieu du tableau de bord.

Ouverture de la boîte à gants

Vous pouvez ouvrir la boîte à gants par l'entremise de l'écran. Il suffit d'appuyer sur le symbole de la voiture dans la barre inférieure  et d'aller à **Paramètres** → **Commandes** → **Plus**.

Conseil

Vous pouvez également ouvrir la boîte à gants à partir de la vue des **Cmndes rapides**.

Verrouillage de la boîte à gants

Vous pouvez verrouiller la boîte à gants en saisissant un code NIP à l'écran.

Remarque

Si vous oubliez le code NIP pour déverrouiller la boîte à gants, vous pouvez le réinitialiser.

12.1.1.1. Verrouillage de la boîte à gants

Vous pouvez verrouiller temporairement la boîte à gants lorsque vous n'êtes pas dans votre voiture.

Vous pouvez verrouiller et déverrouiller la boîte à gants en saisissant un code NIP à l'écran. Le code NIP est désactivé lorsque vous déverrouillez la boîte à gants. Veillez à créer un nouveau code NIP chaque fois que vous souhaitez verrouiller à nouveau la boîte à gants.

1. Appuyez sur le symbole de voiture  dans la barre inférieure et allez à **Paramètres**.
2. Allez à **Commandes** → **Verrouillage** → **Serrure de boîte à gants**.
3. Appuyez sur **Verrouiller**.
4. Saisissez votre code NIP à quatre chiffres.
5. Saisissez à nouveau le même code NIP à quatre chiffres pour le confirmer.

Pour déverrouiller la boîte à gants, appuyez sur le symbole de la voiture dans la barre inférieure , allez à **Paramètres** → **Commandes** → **Plus** et saisissez votre code NIP.

 **Conseil**

Vous pouvez également déverrouiller la boîte à gants dans la vue des **Comndes rapides**.

NIP oublié

Si vous oubliez le code NIP pour déverrouiller la boîte à gants, vous pouvez le réinitialiser à partir de l'application mobile de votre voiture. Suivez les instructions affichées dans l'application.

12.2. Volume du coffre et rangement

Le coffre peut être configuré pour accueillir des cargaisons de formes et de tailles différentes.

Vous pouvez adapter le coffre de différentes manières et l'agrandir pour créer un espace de chargement plus grand. Cela peut être utile pour ranger des objets plus volumineux.



- ① Plage arrière.
- ② Sièges arrière rabattables.
- ③ Espace de chargement sous le plancher du coffre.

Vous pouvez rabattre les sièges arrière pour charger des objets volumineux. Installez un filet de sécurité lorsque vous le faites pour éviter que des objets ne se déplacent dans l'habitacle avant.

 **Conseil**

Régler la hauteur d'ouverture du coffre

Vous pouvez régler la hauteur d'ouverture du coffre. Cette fonction peut s'avérer utile lorsque vous êtes stationné dans un endroit où le plafond est bas, comme un garage, et que vous souhaitez réduire la hauteur d'ouverture du coffre. Vous pouvez également augmenter la hauteur de l'ouverture du coffre pour créer plus d'espace pour accéder au coffre.

Ranger la cargaison en toute sécurité

Vous pouvez également trouver des options pour arrimer la cargaison en toute sécurité, comme des œillets de maintien de charge et des crochets pour sac. Ces caractéristiques sont utiles pour s'assurer que la cargaison ne se déplace pas dans le coffre pendant que vous conduisez.

12.2.1. Plage arrière

Utilisez la plage arrière pour dissimuler les objets dans le coffre à la vue de tous.

La plage arrière est fixée par deux charnières à l'arrière, près des sièges arrière, et par deux cordons à l'avant. Les cordes s'accrochent à des points de fixation sur le hayon du coffre.

Retirez la plage arrière pour créer plus d'espace ou accéder plus facilement à l'intérieur de la voiture à l'arrière.

 **Important**

- Ne placez rien sur la plage arrière. En cas de freinage brusque ou de collision, les objets non fixés peuvent se déplacer brusquement et provoquer des blessures.
- N'oubliez pas que les objets volumineux rangés dans la voiture peuvent réduire votre visibilité.
- Ne laissez pas la plage arrière dans la voiture si elle n'est pas correctement fixée.
- Lorsque vous rabattez les sièges arrière, retirez d'abord la plage arrière.
- Lorsque vous placez des objets hauts dans le coffre, il est préférable de retirer la plage arrière. En effet, la plage est fixée au couvercle de coffre et repose à plat lorsque le hayon est fermé. Si un objet haut se trouve sur le chemin de la plage arrière, il risque d'endommager cette dernière.

 **Avertissement**

Dispositif de retenue pour enfant

Veillez à ce que la plage arrière et les objets dans le coffre n'entrent pas en contact avec les sangles de fixation supérieure d'un dispositif de retenue pour enfant, car cela peut les endommager. N'utilisez jamais le dispositif de retenue pour enfant si les sangles de fixation supérieures sont endommagées de quelque manière que ce soit. Si vous utilisez un dispositif de retenue pour enfant sur les sièges arrière, retirez la plage arrière ou détachez-la et gardez-la en sécurité dans l'espace de chargement. De plus, fixez tous les objets dans le coffre.

12.2.1.1. Retrait de la plage arrière

La plage arrière peut être retirée pour vous donner plus d'espace dans le coffre.



La plage arrière et le hayon sont dotés chacun de deux points de fixation. Lorsque la plage arrière est fixée, des cordons passent entre ses points de fixation et le hayon.

Les cordons sont munis de boucles à chaque extrémité que l'on accroche aux points de fixation du couvercle de coffre.



1. Détachez chaque cordon des points de fixation du couvercle de coffre.
 - > La plage arrière se détache, mais reste à plat dans la même position.
2. Soulevez-la des charnières situées à l'arrière, près des sièges arrière.
3. Tirez délicatement la plage arrière vers vous jusqu'à ce qu'elle soit complètement sortie du coffre.
4. Rangez la plage arrière retirée dans un endroit où elle ne risque pas d'être endommagée ou de gêner d'autres personnes.

Remarque

N'oubliez pas que les objets volumineux rangés dans le coffre peuvent réduire votre visibilité.

12.2.2. Retrait du panneau

Vous pouvez agrandir le volume du coffre et accéder plus facilement à la soute en retirant le panneau.

Vous pouvez agrandir le coffre lorsque vous retirez le panneau.

Débarrassez le coffre de tous les objets qui s'y trouvent et déployez le panneau sur toute sa hauteur, Cela permet de s'assurer que rien n'entrave le retrait du panneau.

1. Saisissez la poignée du panneau. Elle est située au milieu du panneau de chargement, près du bord extérieur.
2. Tirez le panneau vers le haut.
> Le panneau est ouvert et repose sur ses charnières.
3. Depuis l'espace de chargement, poussez le panneau vers le haut, près des charnières.



Guide illustré pour la dépose du panneau.

- > Le panneau se soulève des charnières.
4. Lorsque le panneau est libéré des charnières et complètement détaché, tirez-le du coffre.

Placez le panneau dans un endroit où il ne risque pas d'être endommagé ou de tomber.

12.2.3. Rangement du chargement dans le coffre

Le coffre dispose d'un certain nombre d'options de rangement d'articles. Cela peut être utile pour s'assurer que le chargement ne se déplace pas dans le coffre pendant que vous conduisez.

Le coffre présente plusieurs caractéristiques que permettent de ranger des objets. dont :

- Œillets de maintien de charge aux quatre coins inférieurs du coffre pour fixer solidement des objets à l'aide de sangles.
- Crochets pour sacs pour éviter que les sacs à provisions ne tombent. Ils sont situés sur les panneaux latéraux.

Le contenu de ce guide représente l'état du guide de l'utilisateur au moment de l'impression et pourrait ne pas être entièrement valide dans le futur. Pour de plus amples renseignements, veuillez consulter l'avis de non-responsabilité complète à la première page.

- Compartiment de rangement sous le plancher du coffre pour ranger les objets.



Des œillets de maintien de charge sont situés aux quatre coins du coffre. Vous pouvez utiliser les œillets de maintien de charge pour attacher des sangles et sécuriser la cargaison dans le coffre.

i Conseil

Vous trouverez une prise 12 V sur le côté droit de votre coffre. Elle peut être utile pour alimenter divers appareils électriques, comme une glacière.

12.2.3.1. Accès à l'espace de chargement sous le plancher du coffre

Vous pouvez accéder à un espace de rangement sous le plancher du coffre.

Le panneau peut être soulevé pour ranger et protéger les objets fragiles dans l'espace de chargement.

Assurez-vous de pouvoir ouvrir le panneau en éliminant tous les obstacles.

1. Saisissez la poignée du panneau. Elle est située au milieu du panneau de chargement, près du bord extérieur.
2. Tirez le panneau vers le haut.

12.3. Rangement sous le capot

En plus du coffre, un espace de rangement est prévu sous le capot.

Vous pouvez y ranger, par exemple, le triangle d'avertissement, la trousse à outils, l'anneau de remorquage et la trousse de réparation de crevaison de la voiture.

12.4. Tracter une remorque

Une barre de remorquage vous permet de tracter une remorque avec votre voiture. Familiarisez-vous avec les fonctions de remorquage et avec toutes les questions de sécurité connexes.

Avant de tracter une remorque, pensez aux effets que cela aura sur votre trajet. Faites une évaluation approfondie en fonction des capacités de votre voiture.

- Sachez que la voiture se comporte différemment lorsqu'elle tracte un poids supplémentaire. Cela a une incidence à la fois sur la tenue de route et sur la consommation d'énergie. Prévoyez une réduction notable de l'autonomie lorsque vous tractez une remorque.
- N'utilisez que des remorques en bon état de marche et conformes aux réglementations locales.
- Assurez-vous d'avoir lu la partie distincte du manuel sur les recommandations de chargement.

Remarque

Caractéristiques logicielles connectés à votre barre de remorquage

Assurez-vous que la barre de remorquage est correctement installée.

Si la barre de remorquage a été installée après l'achat de votre voiture, une mise à jour du système peut être nécessaire pour que les fonctions de remorquage fonctionnent. Communiquez avec un atelier Volvo agréé pour mettre à jour le logiciel.

Poids maximum autorisé de la remorque

Les poids maximums autorisés pour les remorques sont ceux autorisés par Volvo. Les réglementations nationales sur les véhicules peuvent limiter davantage les poids des remorques et les vitesses permis. Votre barre de remorque peut être certifiée pour un poids de remorquage supérieur à celui que la voiture peut réellement tracter.

Préparatifs de remorquage

1. Augmenter la pression des pneus à la pression recommandée pour une charge complète. Ceci doit être respecté quel que soit le poids de la remorque.

Conduire avec une remorque

2. Lisez attentivement les recommandations relatives à la conduite avec une remorque avant de prendre la route.

Important

Pendant la conduite

- Maintenez une vitesse réduite en dévalant une longue pente avec une remorque.
- Évitez de tirer une remorque sur des pentes de plus de 12 %.
- La charge supplémentaire augmente le risque de surchauffe, qui sera indiqué dans la zone d'information du conducteur de l'écran. Suivez toutes les instructions affichées.
- Évitez de vous garer sur une pente si possible. Le poids supplémentaire de la remorque peut réduire la capacité du frein de stationnement à maintenir la voiture en toute sécurité. Si vous ne pouvez éviter de vous stationner en pente, assurez-vous de bloquer les roues^[1] en guise de précaution.

Dérapiage

Le dérapage est un phénomène qui peut se produire lors de la traction d'une remorque. Il provoque le déplacement latéral de la voiture et de la remorque, qui peut s'intensifier rapidement et entraîner une perte de maîtrise. Le dérapage se produit principalement à grande vitesse, surtout si la charge de la remorque est trop lourde ou mal répartie. La voiture surveille en permanence son mouvement et peut intervenir pour vous aider à reprendre la maîtrise si elle détecte un dérapage.

Des facteurs qui causent un mouvement latéral peuvent déclencher un dérapage. Par exemple :

- Les rafales soudaines et les vents latéraux puissants.
- Les chaussées inégales.
- De grands mouvements de volant d'un sens à l'autre.

Aide à la stabilité de la remorque

Le système de contrôle de la stabilité^[2] intervient s'il détecte un dérapage lors de la traction d'une remorque. Le système programme précisément le freinage individuel des roues avant afin d'atténuer le phénomène de dérapage. Cela suffit souvent à vous aider à stabiliser la voiture et la remorque. Lorsque le système intervient pour contrôler le dérapage, le symbole du système de contrôle de la stabilité clignote dans la zone d'information du conducteur.



Symbole du système de contrôle de la stabilité

Interventions et avertissements en marche arrière

La voiture peut freiner automatiquement pour éviter une collision en marche arrière si elle détecte un obstacle ou un véhicule qui passe derrière la voiture. Les interventions et les avertissements en marche arrière sont désactivés lors de la traction d'une remorque.

^[1] Si vous n'avez pas de cales, vous pouvez utiliser de grosses pierres ou des blocs de bois à la place.

^[2] Système de contrôle de la stabilité (ESC)

12.5. Détermination du poids autorisé de la voiture

Veillez à ne jamais dépasser le poids maximal autorisé de votre voiture. Calculez la charge maximale que vous pouvez transporter à l'aide de l'information suivante.

Avertissement

- Si vous dépassez le poids autorisé par essieu, le poids total du véhicule ou tout autre poids spécifié, les pneus risquent de surchauffer, ce qui peut entraîner de graves dommages aux pneus et des risques pour la sécurité.
- N'utilisez pas de pneus de remplacement dont la capacité de charge est inférieure à celle des pneus de première monte de la voiture, car cela réduit le poids nominal brut de la voiture. N'utilisez que des pneus ayant la bonne capacité de charge. Pour en savoir plus, communiquez avec le soutien technique Volvo.

Avant de charger la voiture, vous devez vous familiariser avec la terminologie suivante relative au poids qui figure sur l'étiquette FMVSS/NSVAC (Federal Motor Vehicle Safety Standards/Normes de sécurité des véhicules automobiles du Canada) et sur la plaque signalétique des pneus de la voiture :

Terminologie :

Poids à vide	Poids de la voiture, y compris toutes les huiles, tous les liquides et l'équipement de série. Ce poids ne comprend pas les passagers, le chargement et les équipements en option.
Capacité de charge	Tout le poids ajouté au poids à vide, y compris le chargement et les équipements en option. Lors d'un remorquage, le poids de la flèche d'attelage fait également partie du poids de chargement.
Poids nominal brut du véhicule	Le poids à vide de la voiture + le chargement + les passagers.
Poids autorisé par essieu	Le poids maximal autorisé qui peut être supporté par chaque essieu (avant ou arrière). Ces valeurs sont indiquées sur l'étiquette FMVSS/NSVAC (Federal Motor Vehicle Safety Standards/Normes de sécurité des véhicules automobiles du Canada). La charge totale sur chaque essieu ne doit jamais dépasser son poids maximal autorisé.

Étapes pour déterminer la limite de charge correcte

1. Sur la plaque de votre voiture, repérez la mention « Le poids combiné des occupants et du chargement ne doit jamais dépasser XXX kg ou XXX lb ».
2. Calculez le poids combiné du conducteur et des passagers qui prendront place dans votre voiture.
3. Soustrayez ce poids combiné de XXX kg ou XXX lb.
4. Le chiffre obtenu est égal à la capacité de charge autorisée pour le chargement et les bagages. Par exemple, si XXX est égal à 1 400 lb et qu'il y aura cinq passagers de 150 lb dans votre voiture, la capacité de charge autorisée pour le chargement et les bagages est 650 lb ($1\,400 - 750 (5 \times 150) = 650$ lb).
5. Calculez le poids combiné des bagages et du chargement qui seront chargés dans la voiture. Ce poids ne doit pas dépasser la capacité de charge pour le chargement et les bagages calculée à l'étape 4.
6. Si votre voiture doit tirer une remorque, la charge de votre remorque est transférée à votre voiture. Consultez ce manuel pour déterminer la part réduite de la capacité de charge autorisée pour le chargement et les bagages de votre voiture.

12.6. Recommandations relatives au chargement

Un chargement correct est important pour la sécurité et le comportement routier de votre voiture.

Chargement – information générale

Le poids et l'emplacement de la charge modifient le centre de gravité de la voiture, sa maniabilité et ses performances.

Avertissement

Charges non arrimées

Un objet non fixé pesant 20 kg (44 lb) peut, en cas de collision frontale à une vitesse de 50 km/h (30 mi/h), équivaloir l'impact d'un objet pesant 1 000 kg (2 200 lb). Suivez toujours les recommandations de chargement pour réduire les risques de dommages matériels ou de blessures.

- Placez les charges lourdes aussi bas que possible.
- Fixez toujours la charge aux œillets d'ancrage à l'aide de sangles ou de filets d'arrimage, sinon, elle risque de se déplacer en cas de freinage ou de virage brusque. Ceci est particulièrement important si les sièges arrière sont rabattus.
- Ne rangez pas la charge à un endroit où elle pourrait empêcher le déploiement des coussins gonflables. Si les objets empilés dépassent le bord supérieur des vitres, veillez à laisser un espace libre d'au moins 10 cm (4 po) entre les vitres et les objets. Dans le cas contraire, la protection prévue du rideau gonflable dissimulé derrière la garniture au-dessus des vitres risque d'être inefficace.
- Respectez toujours les spécifications de la voiture concernant le poids et la charge maximale autorisée.
- Lorsque vous chargez le coffre, placez la marchandise fermement contre les dossiers des sièges arrière.
- Évitez de placer la charge contre l'arrière des sièges avant, car l'efficacité du système de protection contre le coup de fouet cervical des sièges avant risque d'en être réduite.
- Couvrez les arêtes vives, les coins et les saillies.
- Veillez à ce que la charge soit sécurisée pendant toute la durée du trajet. Vous devez régulièrement vérifier et resserrer les sangles car la charge peut bouger pendant le transport.
- Retirez de la voiture les objets dont vous n'avez plus besoin. La réduction du poids total de la voiture améliore à la fois ses performances et son autonomie.

Conseil

Augmenter l'espace de rangement

Pour les objets volumineux, agrandissez l'espace de rangement en retirant la plage arrière et en rabattant les sièges. Vous pouvez également faire de la place pour des objets longs et étroits en rabattant les sièges arrière.

Chargement du toit

 **Important**

Pour placer une charge sur le toit de la voiture, utilisez un porte-bagages recommandé par Volvo. Cela réduit le risque d'endommager votre voiture et assure la sécurité pendant vos déplacements. Suivez scrupuleusement les instructions de montage fournies avec le porte-bagages.

Les charges extérieures réduisent l'aérodynamisme de la voiture, sa maniabilité et augmentent sa sensibilité aux vents latéraux. Une traînée accrue augmente la consommation d'énergie (réduction de l'autonomie).

- Placez les charges lourdes aussi bas que possible.
- Répartissez la charge de façon égale sur le porte-bagages.
- Pour les charges longues qui dépassent le capot, installez l'œillet de remorquage à l'avant de la voiture et utilisez-le pour fixer la charge.
- Conduisez sans brusquerie. Évitez les accélérations et les freinages brusques ainsi que la prise de virages serrés.
- Retirez les porte-bagages lorsque vous ne les utilisez pas. Cela améliore à la fois les performances et l'autonomie.

13. Soins et entretien

Maintenez l'intérieur et l'extérieur de votre voiture en bon état grâce à un entretien régulier.



Cette partie du manuel traite de l'entretien et du nettoyage réguliers que vous pouvez effectuer vous-même, d'informations sur certains composants de votre voiture qui ont des besoins particuliers d'entretien et d'informations sur l'entretien.

Remarque

Programme d'entretien Volvo

Il est vivement recommandé de respecter le programme d'entretien de votre voiture. Une voiture en bon état contribue à la sécurité routière et à la fiabilité opérationnelle.

13.1. État de la voiture

La vue d'état de la voiture dans l'écran est une aide pratique pour faire le suivi de l'état de santé de votre voiture. C'est l'endroit où la voiture montre les renseignements à propos de n'importe quel problème détecté.

La vue d'état de la voiture montre un aperçu visuel de votre voiture et énumère tout problème détecté. Les problèmes sont classés en fonction de leur gravité. Un problème mineur peut être quelque chose que vous pourriez régler par vous-même, comme remplir le liquide lave-glace. Un problème critique peut nécessiter une visite à l'atelier avant de pouvoir conduire la voiture de nouveau de façon sécuritaire. Il est recommandé de résoudre les problèmes aussitôt qu'ils apparaissent, particulièrement s'ils ne sont pas mineurs.

 **Important**

La voiture n'est pas en mesure de détecter et d'identifier tous les types de problèmes qui peuvent se produire. Il est par conséquent important d'inspecter régulièrement l'état de la voiture et de traiter tout besoin de réparation ou d'entretien que vous identifiez. Contactez un atelier Volvo agréé pour obtenir de l'aide si vous n'êtes pas sûr de la gravité du problème, peu importe s'il est indiqué par la voiture ou non.

Pour ouvrir la vue d'état de la voiture, appuyez sur le symbole de voiture  dans la barre inférieure et allez à **État de voiture**.

13.1.1. Santé et état de la batterie

Vous pouvez connaître l'état et la santé de la batterie de traction de votre voiture sur l'écran.

Pour ouvrir la vue d'état de la voiture, appuyez sur le symbole de voiture  dans la barre inférieure et allez à **État de voiture**, puis à **Batterie**.

Appuyez sur le symbole d'information ou sur la flèche vers le bas pour obtenir plus d'informations sur chaque domaine :

Puissance de charge	Estimation actuelle de la puissance de recharge de votre voiture et de l'état de préconditionnement de la batterie. Vous pouvez appuyer sur le symbole d'information pour obtenir plus de détails sur la puissance de recharge actuelle et la limite de charge actuelle. Si la voiture n'est pas branchée, les valeurs seront 0.
Santé de la batterie	L'état de santé de la batterie est une mesure de la quantité d'énergie qui peut être stockée dans la batterie par rapport à ce qu'elle était lorsqu'elle était neuve. La distance parcourue depuis la dernière estimation est également indiquée.
Température de la batterie	Vous y trouverez des informations sur la température de la batterie, qui peut avoir une incidence sur la vitesse de recharge, l'autonomie et l'accélération.

Vous recevrez des notifications si les fonctions liées à l'état de la batterie sont affectées ou si vous devez agir d'une manière ou d'une autre.

13.2. Nettoyage et entretien de l'extérieur

Maintenez l'extérieur de votre voiture en bon état en éliminant la saleté et en réparant les éventuelles rayures de peinture dès que vous les remarquez. Assurez une bonne visibilité en gardant les balais d'essuie-glace en bon état.



Lavez régulièrement votre voiture, faites l'appoint de liquide lave-glace si nécessaire et remplacez les balais d'essuie-glace lorsqu'ils sont usés. En prenant soin de l'extérieur de votre voiture, vous ne lui donnez pas seulement une belle apparence, mais vous la maintenez également en bon état.

13.2.1. Laver l'extérieur à la main

Pour éviter les problèmes de nettoyage de la saleté incrustée, lavez votre voiture régulièrement et dès qu'elle commence à être sale. Cela permet de réduire le risque de rayures et, bien sûr, de garder votre voiture belle et reluisante.

Important

Quand et où nettoyer l'extérieur

- Nettoyez votre voiture dès qu'elle a attiré de la poussière ou de la saleté. Vous éviterez ainsi l'accumulation de la saleté incrustée, qui contient souvent des particules et des débris plus gros qui provoquent de l'usure et des dommages, notamment lors du nettoyage.
- Nettoyez les fientes d'oiseaux et la sève ou la résine des arbres dès que possible, car elles contiennent des substances qui peuvent rapidement endommager et décolorer la peinture.
- Évitez de laver votre voiture en plein soleil. Les produits de nettoyage ou la cire risquent en effet de sécher et d'agir comme des abrasifs.
- Si votre voiture est exposée à des substances corrosives, telles que des pluies acides, du sel, des produits chimiques, de la poudre de fer, de la suie ou de la cendre, vous devez la nettoyer dès que possible pour éviter tout dommage. Dans les zones industrielles avec beaucoup d'émissions, un lavage plus fréquent est recommandé.
- Nettoyez la voiture dans une zone de nettoyage dédiée où les eaux usées sont collectées et traitées conformément aux réglementations environnementales. Assurez-vous que la zone de nettoyage dispose d'un séparateur d'huile.

Lavage à haute pression

- Veillez à ce que les portes, les vitres et les trappes soient fermées.
- Effectuez un mouvement circulaire et maintenez l'embout à au moins 30 cm (1 pi) de la surface de la voiture.
- Ne dirigez pas le jet directement sur les ouvertures ou les zones sensibles (serrures, caméras, garnitures, prises d'air, prise de recharge, etc.).

Ne pas laver pendant la recharge

Ne lavez pas votre voiture si le câble de recharge est branché.

Remarque

- Nettoyez délicatement et utilisez un appareil de nettoyage adapté au type de surface que vous lavez.
- Utilisez uniquement les produits de nettoyage et d'entretien recommandés par Volvo et suivez les consignes pour chaque produit.

Lavage extérieur complet

1. Commencez par rincer le dessous de la carrosserie, y compris les passages de roue et les pare-chocs.
2. Rincez toute la voiture pour dissoudre et éliminer la saleté. Pour les zones particulièrement sales, vous pouvez utiliser un dégraissant à froid.
3. Utilisez ensuite une éponge, un shampoing pour voiture et beaucoup d'eau tiède pour laver toute la voiture.
4. Séchez la voiture à l'aide d'un chiffon chamois propre et doux ou d'une raclette souple. Cela permet de réduire le risque de taches dues aux gouttelettes d'eau séchées, qui nécessitent un polissage supplémentaire.
5. Enlevez la saleté des trous de drainage des portes et nettoyez les seuils de porte après avoir lavé la voiture.

6. S'il reste des taches de bitume provenant de l'asphalte de la chaussée, utilisez un détachant de goudron pour les éliminer.

En cas de taches de saleté particulièrement tenaces, ou si vous n'obtenez pas le résultat souhaité en nettoyant votre voiture, communiquez avec le soutien technique Volvo pour obtenir des conseils.

13.2.2. Lavage de la voiture dans un lave-auto

Volvo recommande de laver la voiture à la main pour que vous puissiez atteindre adéquatement toutes les parties de la voiture. Toutefois, un lave-auto est un moyen simple de nettoyer rapidement votre voiture dès qu'elle est sale.

Remarque

Volvo recommande de ne pas utiliser de lave-auto pendant les premiers mois, lorsque la voiture est encore neuve, pour laisser le temps à la peinture de durcir correctement.

Important

Avant d'utiliser un lave-auto

Avant de vous rendre au lave-auto, rappelez-vous de :

- vérifier que les portes et les hayons sont fermés;
- désactiver le freinage automatique arrière dans la vue de stationnement
- réduire la sensibilité de l'alarme si vous n'êtes pas dans la voiture pendant le lavage
- assujettir les éventuels feux auxiliaires.

Lorsque vous attendez d'entrer dans le lave-auto, activez le mode lave-auto dans les paramètres pour préparer votre voiture. Ensuite, la voiture :

- ferme les vitres
- désactiver les essuie-glaces
- rabattre les rétroviseurs extérieurs
- activer le recyclage d'air.

Rappelez-vous d'effectuer ces étapes manuellement si vous n'utilisez pas le mode lave-auto.

1. Suivez les instructions pour entrer dans le lave-auto et vous arrêter à l'endroit désigné.
2. Si vous utilisez un lave-auto de type portique :
 - Sélectionnez le rapport P pour serrer le frein de stationnement.

Si vous utilisez un tunnel de lavage :

- Placez le sélecteur sur N et retirez votre pied du frein. Ne serrez pas le frein de stationnement.

 **Important**

Dans un tunnel de lavage, vos roues doivent pouvoir rouler librement tout au long du lavage.

3. À la fin du lavage, suivez les consignes affichées et sortez.
 - > Le mode lave-auto se désactive automatiquement lorsque vous reprenez la route.
4. Veillez à réinitialiser toutes les fonctions que vous avez modifiées manuellement avant d'entrer dans le lave-auto.

 **Avertissement**

Testez toujours les freins après le lavage, y compris le frein de stationnement. Cela permet d'éviter que l'humidité ne provoque de la corrosion, qui pourrait réduire à son tour l'efficacité du freinage.

 **Remarque**

Pour que toutes les fonctions de la voiture soient disponibles, il est recommandé de désactiver le mode lave-auto avant d'atteindre une route publique.

13.2.2.1. Activation du mode lave-auto

Vous pouvez préparer votre voiture à entrer dans un lave-auto en activant le mode lavage de voiture sur l'écran.

Au lieu de préparer la voiture pour le lavage dans un lave-auto, vous pouvez activer le mode lave-auto, qui garantit qu'elle est prête à être lavée et que certaines fonctions, comme le capteur de pluie, restent désactivées pendant le lavage.

1. Appuyez sur le symbole de voiture  dans la barre inférieure et allez à **Paramètres**.
2. Allez à **Commandes** → **Modes de la voiture** → **Mode lavage de voiture**.
3. Activez le mode lave-auto.

 **Remarque**

Le mode lave-auto se désactive automatiquement lorsque vous reprenez la route. Toutefois, pour vous assurer que toutes les fonctions de la voiture sont disponibles, il est recommandé de désactiver le mode lavage avant de vous retrouver sur une voie publique.

13.2.3. Polissage et cirage

Lorsque votre voiture perd de son éclat, il est temps de la polir à nouveau pour ainsi mieux protéger la peinture.

N'hésitez pas à cirer votre voiture lorsqu'il est nécessaire, mais sachez que vous n'avez pas à le faire au cours de sa première année.

 **Important**

Prudence

- N'utilisez pas de produits destinés aux peintures brillantes et ne polissez pas les surfaces dont la peinture est mate, car cela pourrait créer une lustre permanente sur la surface.
- Le polissage des moulures de garniture brillantes peut user ou endommager la couche de surface brillante.
- Évitez d'utiliser du vernis ou de la cire sur le caoutchouc et les éléments en plastique non peints.

Communiquez avec un concessionnaire Volvo pour obtenir des renseignements sur les produits de nettoyage et d'entretien automobile recommandés.

1. Veillez à protéger la voiture de la lumière directe du soleil. La température de la surface ne doit pas dépasser 45 °C (113 °F) lorsque vous appliquez le produit de polissage ou la cire.
2. Lavez et séchez bien la voiture.
3. Il faut d'abord polir la voiture, puis la cirer. Respectez les consignes figurant sur l'emballage. De nombreux produits contiennent à la fois le produit de polissage et la cire.

13.2.4. Retouche de la peinture

Pour bien entretenir l'extérieur de votre voiture, prenez soin de sa peinture. Inspectez-la régulièrement et réparez immédiatement les dommages pour éviter la détérioration.

Les éclats de pierre, les éraflures et les taches sur les bords des portes ou des pare-chocs constituent les dommages les plus courants.

 **Important**

Les dommages à la peinture qui couvre un radar peuvent avoir une incidence sur les capacités de détection du radar. Si vous constatez des dommages à proximité des radars, communiquez avec un point de service pour les faire réparer.^[1] Si vous ne savez pas où se trouvent les radars de votre voiture, un aperçu de leur emplacement se trouve dans une section distincte de ce manuel.

 **Remarque**

Les lots et les marques de peinture peuvent présenter de légères différences de couleur, même si le code couleur est identique. Par conséquent, même si vous pouvez vous-même résoudre ces problèmes, Volvo vous recommande de toujours contacter un atelier Volvo agréé pour obtenir de l'aide en cas de dégâts de peinture.

- Communiquez avec un concessionnaire Volvo pour obtenir des conseils sur les plumes-retouche et les peintures en aérosol.
 - Nettoyez et asséchez la surface avant de procéder à des retouches.
 - La température de la surface doit être d'au moins 15 °C (59 °F).
 - Suivez les directives relatives à la plume-retouche ou à la peinture que vous utilisez.
1. Collez du ruban de masquage sur la zone endommagée. Décollez-le ensuite pour enlever toute la peinture détachée.
 2. Si les bords sont irréguliers, vous devrez peut-être polir délicatement la zone endommagée à l'aide d'un chiffon abrasif très fin. Nettoyez ensuite soigneusement la zone et laissez-la sécher.
 3. Si le dommage :
 - n'a pas atteint le métal et qu'il reste une couche de peinture intacte, vous pouvez appliquer la peinture de retouche directement sur la surface nettoyée.
 - a atteint le métal, utilisez d'abord un apprêt.
 - est sur une surface en plastique, utilisez d'abord un apprêt adhésif pour de meilleurs résultats. Vaporisez dans le couvercle de l'aérosol et appliquez une fine couche.
 - est une longue égratignure, utilisez du ruban de masquage autour de la zone endommagée pour protéger la peinture de la zone intacte.
 4. Remuez bien l'apprêt et appliquez-le à l'aide d'un pinceau fin, d'une allumette ou d'un autre objet semblable. Laissez sécher.
 5. Terminez avec une couche de base et une couche transparente.

^[1] Volvo recommande un atelier Volvo agréé pour tous les travaux d'entretien et de réparation.

13.2.4.1. Trouver le code de teinte de la peinture

Vous trouverez le code de couleur de la carrosserie sur l'étiquette du produit située sur le montant entre les portes avant et arrière.

Si la peinture de votre voiture est endommagée et que vous devez la réparer ou repeindre, vous devez connaître la couleur exacte de la peinture.

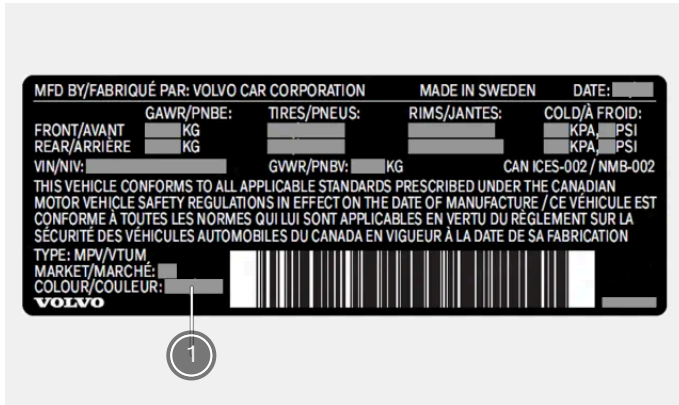

① Code couleur de la peinture

1. Allez sur le côté gauche de la voiture.
 2. Ouvrez les portes avant et arrière.
 3. Repérez le montant entre la porte avant et la porte arrière.
- > L'étiquette du produit contenant le code de teinte se trouve sur le côté extérieur du montant de porte, près du bas de celui-ci.



13.2.5. Les dommages au pare-brise

Il est important de réparer un pare-brise endommagé le plus rapidement possible. Si vous agissez immédiatement, les éclats et fissures mineurs peuvent souvent être réparés sans remplacer le pare-brise entier.

Le contenu de ce guide représente l'état du guide de l'utilisateur au moment de l'impression et pourrait ne pas être entièrement valide dans le futur. Pour de plus amples renseignements, veuillez consulter l'avis de non-responsabilité complète à la première page.

Petits éclats ou brèches

Les éclats ou brèches de pare-brise sans gravité peuvent rapidement se transformer en une fissure irréparable. Communiquez avec un atelier Volvo agréé si vous constatez des dommages sur le pare-brise. Réparez le pare-brise dès que possible.

Important

Zone de la caméra et du capteur

Tout dommage du pare-brise dans la zone de la caméra et du capteur, y compris les petits éclats, les rayures ou les fissures, peut avoir une incidence négative sur la détection frontal et les fonctions qui l'utilisent.

- Tout dommage du pare-brise dans cette zone doit être inspecté par un technicien.
- Volvo recommande de ne pas réparer les petits dommages dans la zone de la caméra et du capteur. Il convient plutôt de remplacer l'ensemble du pare-brise.

Dommages importants à la glace

Vous devez faire remplacer le pare-brise s'il est gravement endommagé.

Avertissement

Sécurité compromise

Ne conduisez pas la voiture si le pare-brise présente des dommages structurels. Un verre affaibli peut se dégrader très rapidement, réduire la visibilité et compromettre sérieusement la sécurité.

Remarque

Compatibilité du nouveau pare-brise

Il est important que le pare-brise neuf et son installation répondent aux spécifications de Volvo relatives à la sécurité et à la compatibilité avec les fonctions de la voiture.

Étalonnage

Lorsqu'un pare-brise est installé, la caméra orientée vers l'avant située derrière la vitre doit être vérifiée et étalonnée par un technicien pour s'assurer qu'elle fonctionne correctement.

13.2.6. Remplissage du liquide lave-glace

Le bouchon du réservoir de liquide lave-glace se trouve sous le capot. Veillez à utiliser un liquide lave-glace de bonne qualité.

La voiture vous avertit lorsque le niveau du liquide lave-glace est bas^[1].

i Remarque

Capacité du réservoir

Votre voiture peut contenir 3,5 litres (environ 3,7 pintes américaines) de liquide lave-glace.

! Important

Qualité du liquide lave-glace

- Utilisez un liquide lave-glace dont le pH est compris entre 6 et 8.
- Si vous utilisez du liquide lave-glace concentré, diluez-le comme indiqué sur l'emballage et utilisez de l'eau propre au pH neutre.
- Volvo recommande l'utilisation d'un liquide lave-glace avec protection antigel par temps froid, en particulier par des températures inférieures à zéro. pour empêcher tout dommage dû au gel du liquide dans la pompe, le réservoir et les tuyaux.

1. Ouvrez le capot de votre voiture.



Trouvez le bouchon bleu portant le symbole du liquide lave-glace et ouvrez-le.

3. Versez le liquide lave-glace dans le réservoir. Évitez si possible tout débordement.

4. Fermez le bouchon et le capot.

^[1] Lorsqu'il reste environ 1 litre (1 pinte).

13.2.7. Nettoyage des essuie-glaces

Vos essuie-glaces se mettent en œuvre pour nettoyer, entre autres, la saleté, la poussière, le sable, les insectes et ce que les différentes conditions météorologiques vous réservent pendant la conduite. Il est

important de nettoyer régulièrement vos essuie-glaces pour maintenir une visibilité et prolonger la durée de vie des balais.

1. Pour manipuler les balais d'essuie-glace avant, activez la position d'entretien des essuie-glaces, à laquelle vous pouvez accéder dans les paramètres de la voiture.
2. Rincez la zone avec de l'eau pour vous débarrasser de toute poussière ou saleté.
3. Nettoyez la zone à l'aide d'une éponge douce et une solution savonneuse tiède ou un shampoing pour voiture. Soulevez les bras d'essuie-glace du pare-brise pour mieux y accéder.
4. Séchez les essuie-glaces avec un chiffon propre et doux.
5. Assurez-vous que les bras d'essuie-glace sont rabattus contre le pare-brise, puis désactivez la position d'entretien des essuie-glaces.

 **Important**

Testez les essuie-glaces avant de conduire. Utilisez beaucoup de liquide lave-glace pendant que les essuie-glaces fonctionnent. Le pare-brise doit être humide pour que les essuie-glaces fonctionnent bien.

13.2.8. Remplacement des balais d'essuie-glace avant

La durée de vie de vos balais d'essuie-glace avant est liée à la quantité d'eau, de saleté et de débris qu'ils balaient sur votre pare-brise. Les balais d'essuie-glace doivent être remplacés lorsqu'ils présentent des signes d'usure.

1. Activez la position d'entretien d'essuie-glace dans les réglages de l'écran.

2.

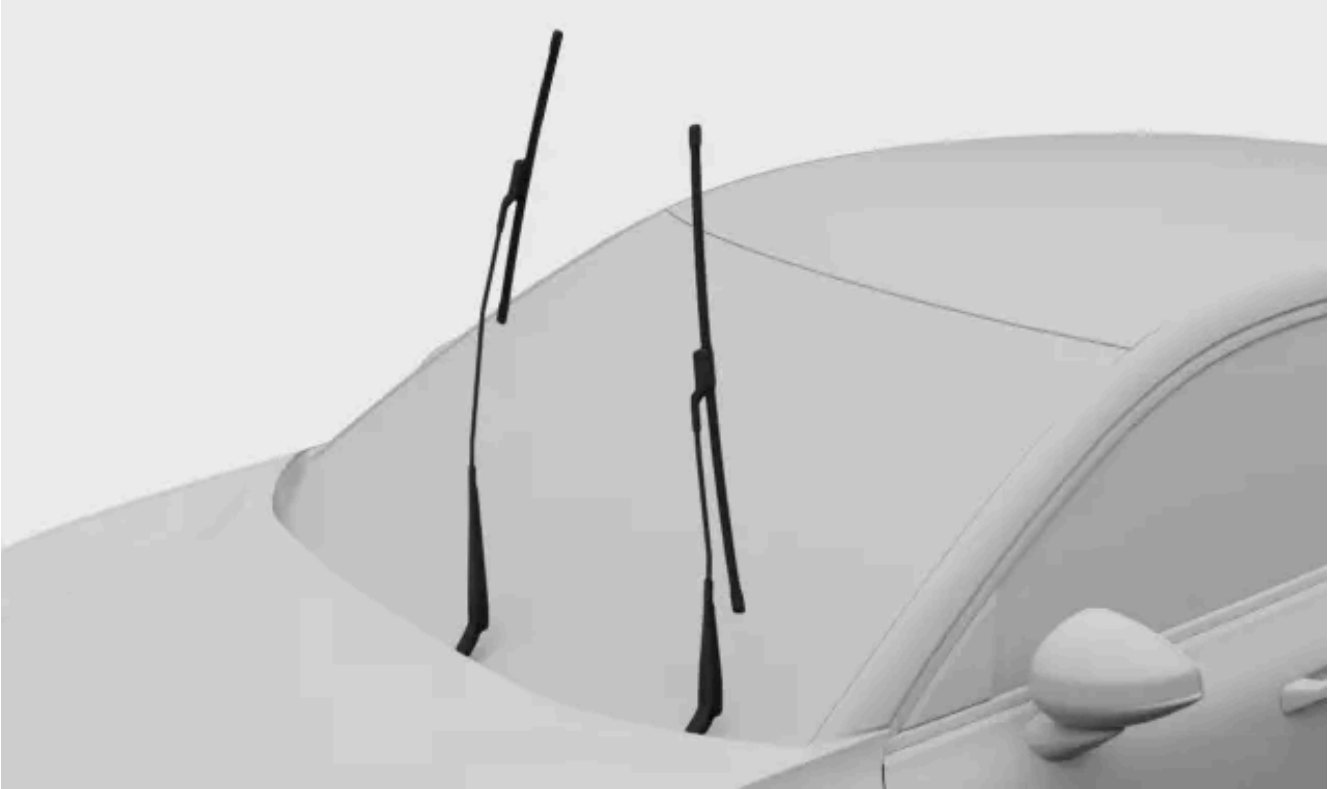

Relevez les essuie-glaces et éloignez-les du pare-brise.

3.

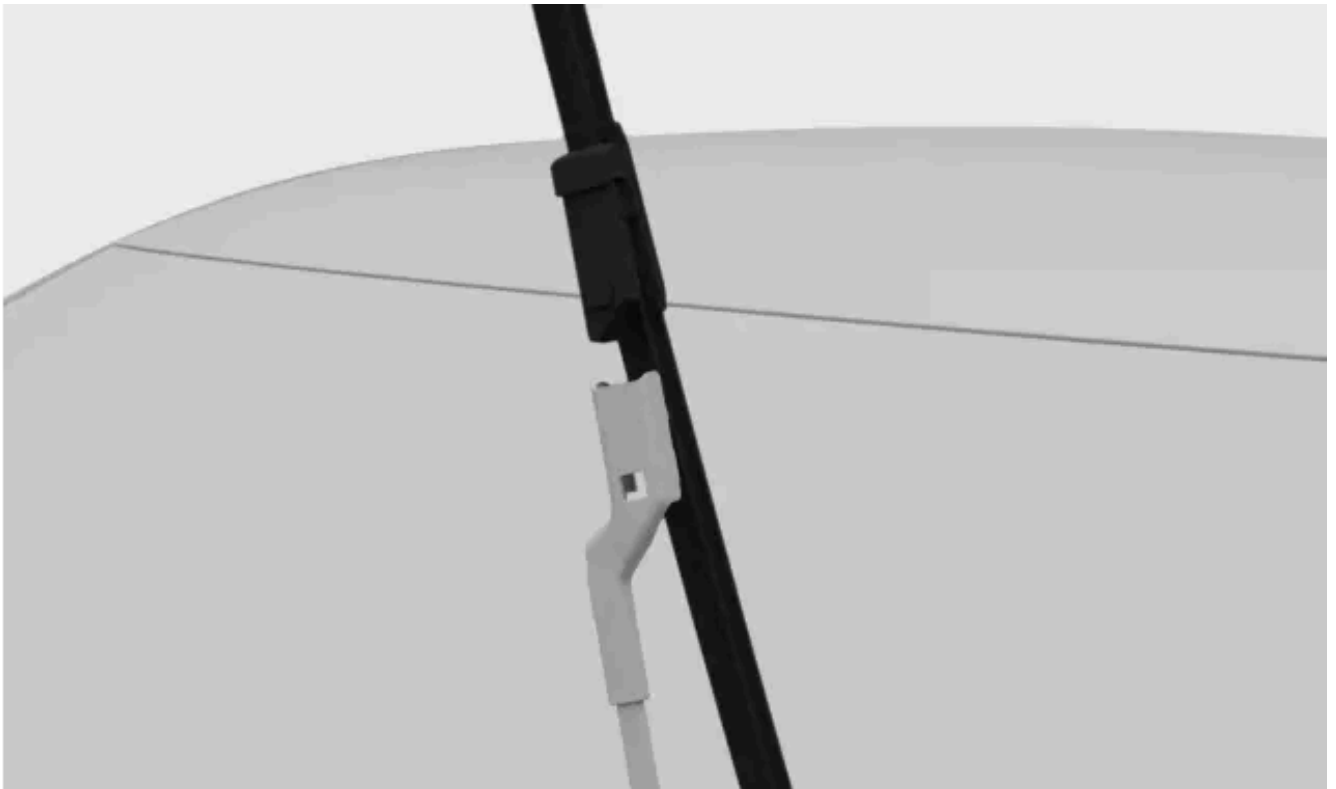

Appuyez sur le bouton du bras d'essuie-glace et tirez le balai tout droit, parallèlement au bras d'essuie-glace.

4.

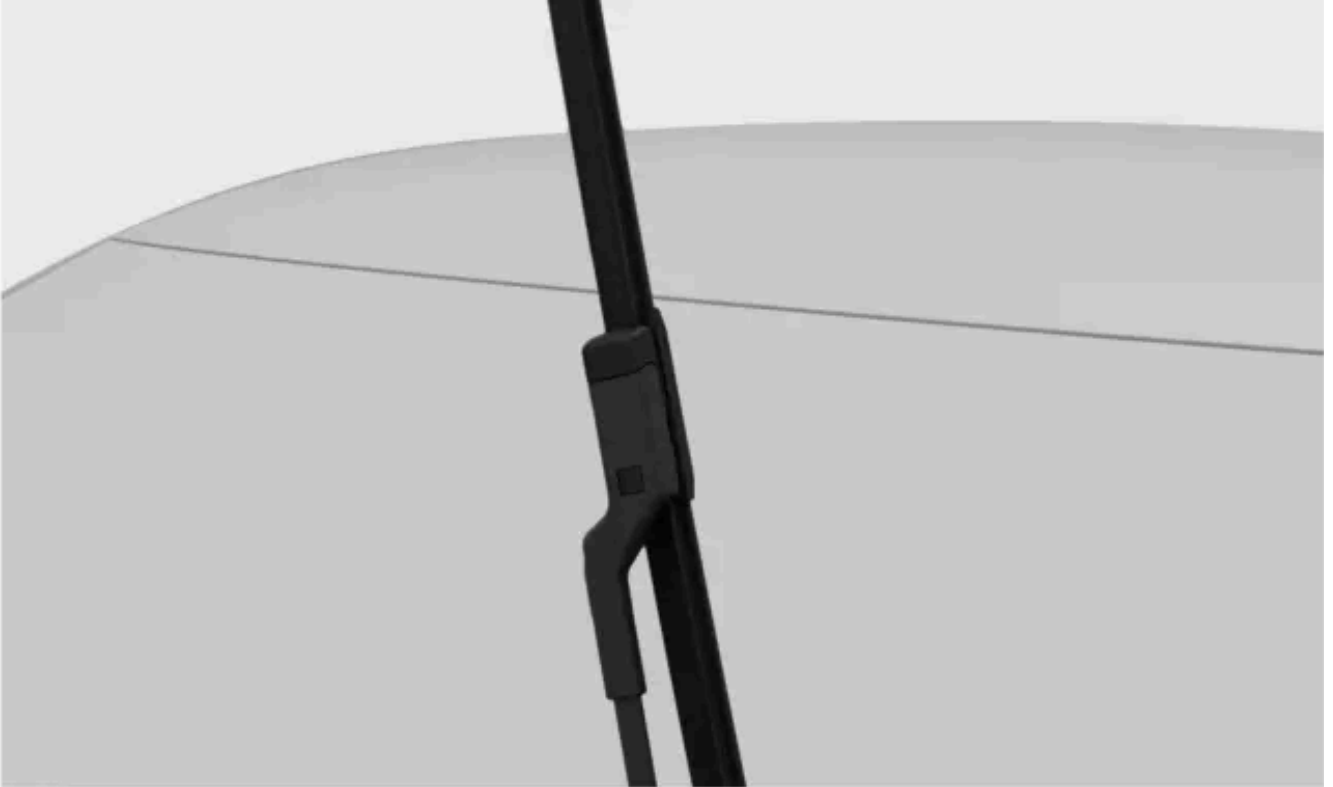

Assurez-vous que le balai du côté conducteur est plus long que celui du côté passager. Faites glisser le nouveau balai dans le bras d'essuie-glace jusqu'à ce que vous entendiez un déclic.

5. Confirmez que le balai est bien fixé.
6. Rabattez les bras d'essuie-glace contre le pare-brise.
7. Désactivez la position d'entretien des essuie-glaces.

13.2.9. Remplacement du balai d'essuie-glace arrière

La durée de vie de votre balai d'essuie-glace arrière est liée à la quantité d'eau, de saleté et de débris qu'il balaie sur votre lunette arrière. Le balai d'essuie-glace doit être remplacé lorsqu'il présente des signes d'usure.

1.



Saisissez le bras d'essuie-glace par son centre et soulevez-le pour l'éloigner de la lunette arrière. Vous pouvez sentir une certaine résistance à mi-chemin : c'est la position de verrouillage. Vous devez tirer le bras d'essuie-glace au-delà de la position de verrouillage pour qu'il ne retombe pas sur la lunette.

2.



Placez vos pouces sur le dessus du balai d'essuie-glace, sous le bras d'essuie-glace, et poussez le balai jusqu'à ce qu'il se desserre et se détache du bras d'essuie-glace.

3.

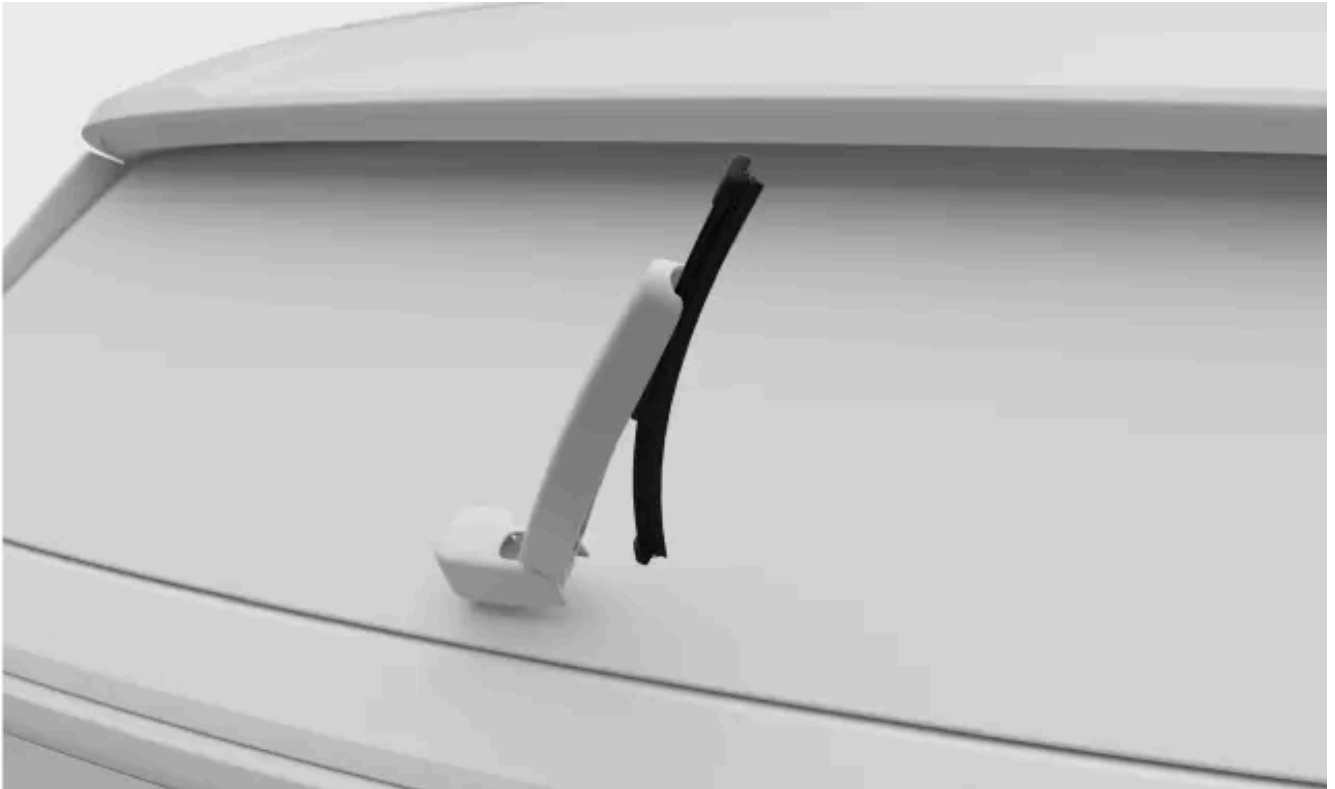

Posez le balai neuf en appuyant dessus jusqu'à ce qu'il s'enclenche.

4. Vérifiez que le balai est bien fixé au bras d'essuie-glace.
5. Rabattez le bras d'essuie-glace contre la lunette.

13.2.10. Activer la position d'entretien des essuie-glaces.

La position d'entretien des essuie-glace vous permet de nettoyer ou de remplacer les balais d'essuie-glace avant. Lorsqu'ils sont activés, les essuie-glace se déplacent à une position plus accessible sur le pare-brise.

1. Appuyez sur le symbole de voiture  dans la barre inférieure et allez à **Paramètres**.
 2. Allez à **Commandes** → **Rétroviseurs et essuie-glaces** → **Essuie-glaces** → **Position entretien des essuie-glaces**
 3. Activez la position d'entretien.
- > Les essuie-glace se déplacent à une position plus accessible et peuvent être soulevés du pare-brise pour l'entretien.

 **Important**

Replier les essuie-glace vers le bas

Assurez-vous de déplier les essuie-glace contre le pare-brise après avoir effectué l'entretien. L'activation des essuie-glace lorsqu'ils sont dans une position relevée peut endommager la voiture.

Lorsque vous avez replié les essuie-glace, désactivez la position d'entretien. Vous pouvez le faire à l'aide de l'une de ces options :

- Le réglage dans l'écran.
- En commençant à conduire.
- En commençant à utiliser les essuie-glace ou le lave-glace.

13.2.11. Protection antirouille

Un bon moyen de réduire le risque de rouille est de garder votre voiture propre. Votre voiture dispose également d'une protection antirouille durable.

Habituellement, la protection antirouille ne nécessite aucun entretien, si ce n'est un nettoyage et un lavage réguliers, qui éliminent les substances corrosives. Évitez d'utiliser des solutions de nettoyage fortement alcalines ou acides sur les éléments de garniture brillants, car elles peuvent provoquer de la corrosion. Les chaussées comportant du gravier ou de petits cailloux peuvent provoquer des éclats de peinture qui peuvent constituer des points d'entrée pour la rouille. Occupez-vous de ces dommages dès que vous les constatez.

La protection antirouille et anti-abrasion de la carrosserie se compose des éléments suivants :

- des revêtements protecteurs, à la fois sur la tôle et appliqués dans le cadre d'un processus de peinture de haute qualité
- le blindage avec des composants en plastique
- de la fonte d'aluminium résistant à la rouille utilisée pour les composants exposés de la suspension des roues.

13.3. Nettoyage et entretien de l'habitacle

Maintenez l'habitacle de votre voiture en bon état en prenant soin de ses matériaux et en les gardant propres.

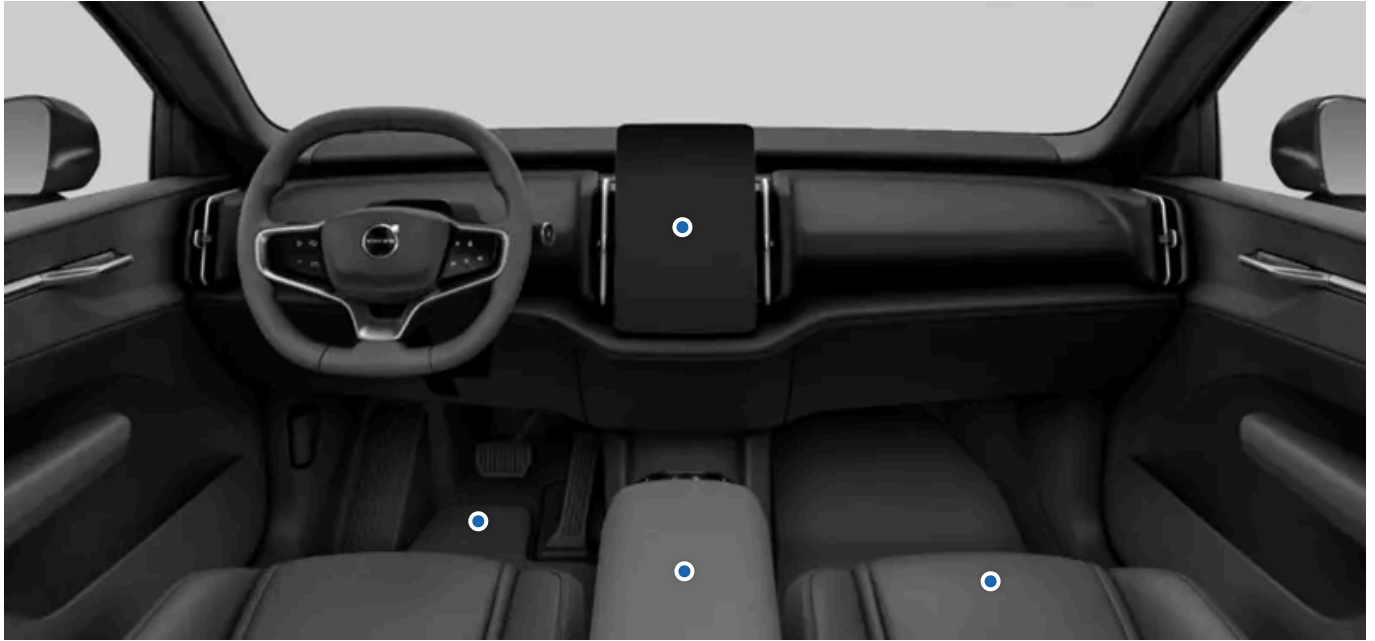

Utilisez les espaces de rangement de l'habitacle et les porte-gobelets pour garder votre voiture en ordre. Éliminez toujours les taches et les salissures dès que vous les remarquez pour éviter qu'elles ne s'incruster définitivement.

En cas de taches de saleté particulièrement tenaces, ou si vous n'obtenez pas le résultat souhaité en nettoyant votre voiture, communiquez avec le soutien technique Volvo pour obtenir des conseils.

13.3.1. Nettoyage des tissus et des textiles

Si vous découvrez une tache à l'intérieur de la voiture, comme sur la garniture de toit ou le garnissage du siège, nettoyez-la le plus rapidement possible.

Ces recommandations s'appliquent à divers tissus intérieurs.

 **Important**

Nettoyage du garnissage

- Ne grattez ou ne frottez jamais les surfaces sales, Faites plutôt de légers mouvements circulaires. N'oubliez pas que les objets tranchants ou les matériaux abrasifs peuvent endommager la voiture.
- Nettoyez toujours l'ensemble de la sellerie. Si vous ne nettoyez que les taches sur le garnissage, vous risquez de laisser des traces d'eau ou d'autres marques.
- N'enlevez pas le garnissage pendant le nettoyage.
- Certains vêtements, comme les jeans ou le daim, peuvent décolorer le revêtement textile.
- Soyez prudent lorsque vous nettoyez la garniture de toit, car un traitement agressif peut l'endommager.
- N'utilisez que des produits de nettoyage et d'entretien automobile recommandés pour le nettoyage des textiles, et suivez les consignes de chaque produit.

 **Avertissement**

Sièges équipés de coussins gonflables latéraux

N'utilisez jamais un produit de nettoyage en aérosol directement sur les côtés des sièges équipés de coussins gonflables latéraux. Nettoyez-les plutôt à l'aide d'un chiffon légèrement imbibé d'un produit de nettoyage adéquat.

1. Passez l'aspirateur ou dépoussiérez la zone pour enlever la poussière et la saleté.
2. Nettoyez la zone à l'aide d'un chiffon en microfibre propre, non-pelucheux et de couleur neutre, légèrement imbibé d'eau ou d'un produit de nettoyage doux et incolore. Faites de légers mouvements circulaires.

 **Conseil**

Pour laver les revêtements textiles, il est recommandé d'utiliser une machine à nettoyer les tissus pour extraire la solution de nettoyage et effectuer un rinçage à l'eau.

3. Laissez le matériau sécher complètement avant de l'utiliser.

 **Important**

Nettoyage des ceintures de sécurité

Lorsque vous nettoyez une ceinture de sécurité, maintenez-la tendue jusqu'à ce qu'elle soit complètement sèche.

13.3.2. Nettoyage du verre et des surfaces brillantes

Nettoyez régulièrement et délicatement les surfaces telles que l'écran, les rétroviseurs et les boutons tactiles.

 **Important**

- Avant de nettoyer l'écran, n'oubliez pas d'activer le mode de nettoyage de l'écran.
- Ne grattez pas et n'utilisez pas de produit de nettoyage abrasif sur les rétroviseurs, les boutons tactiles et la surface de l'écran, car cela pourrait endommager la surface réfléchissante.

1. Passez l'aspirateur ou dépoussiérez la zone pour enlever la poussière et la saleté.
2. Nettoyez la zone à l'aide d'un chiffon propre en microfibres humecté d'eau, en effectuant de légers mouvements circulaires.
3. Laissez la surface sécher complètement avant de l'utiliser.

13.3.2.1. Activation du mode de nettoyage de l'écran

Avant de nettoyer l'écran, vous devez activer le mode de nettoyage de l'écran.

1. Appuyez sur le symbole de voiture  dans la barre inférieure et allez à **Paramètres**.
2. Allez à **Commandes** → **Éclairage et affichage** → **Affichage** → **Effacer l'écran**.
3. Appuyez pour activer.

13.3.3. Nettoyage des pièces intérieures en plastique et en métal

Nettoyez régulièrement les panneaux et les commandes, et traitez immédiatement les taches.

 **Important**

Manipuler avec soin

Ne grattez ou ne frottez jamais les surfaces sales, Faites plutôt de légers mouvements circulaires. N'oubliez pas que les objets tranchants ou les matériaux abrasifs peuvent endommager la voiture.

1. Passez l'aspirateur ou dépoussiérez la zone pour enlever la poussière et la saleté.
2. Nettoyez la zone à l'aide d'un chiffon propre en microfibres humecté d'eau, en effectuant de légers mouvements circulaires.

 **Important**

Ne vaporisez jamais des liquides directement sur les composants électriques, tels que les boutons ou les commandes.

3. Laissez le matériau sécher complètement avant de l'utiliser.

13.3.4. Nettoyage des tapis de plancher

Nettoyez régulièrement les tapis et vérifiez qu'ils sont toujours bien en place.

 **Important**

Manipuler avec soin

Ne grattez ou ne frottez jamais les surfaces sales, Faites plutôt de légers mouvements circulaires. N'oubliez pas que les objets tranchants ou les matériaux abrasifs peuvent endommager la voiture.

1. Retirez les tapis pour les nettoyer séparément et accéder au plancher. Saisissez le tapis de plancher par les goupilles de fixation et soulevez-le.
2. Passez l'aspirateur sur les tapis et le plancher pour enlever la poussière et la saleté. Évitez de secouer ou de battre les tapis pour enlever la poussière et la saleté, car ils peuvent se fissurer.
3. Nettoyez la zone à l'aide d'un chiffon en microfibre propre et de couleur neutre, légèrement imbibé d'eau ou d'un produit de nettoyage doux et incolore. Faites de légers mouvements circulaires.
4. Laissez le tapis sécher complètement avant de le remettre en place. Fixez-le en place en pressant près de chaque goupille.

 **Avertissement**

N'utilisez qu'un seul tapis de plancher pour chaque siège et veillez à bien les fixer à l'aide de toutes les goupilles. Si le tapis du conducteur n'est pas bien fixé, il peut se déplacer et poser un danger lors de la conduite en se coinçant près des pédales ou sous celles-ci.

13.4. Roues et pneus

Les pneus jouent plusieurs rôles : porter la charge de votre voiture, fournir une bonne adhérence à la surface sous-jacente, réduire les vibrations et protéger la roue contre l'usure. Apprenez à bien connaître les recommandations pour optimiser la durée de vie de vos pneus et roues.



Familiarisez-vous avec des tâches telles que le maintien d'une pression de pneu correcte et le changement de roue, afin d'être à l'aise dans ces situations.

13.4.1. Recommandations pour les roues et les pneus

Volvo vous recommande d'utiliser uniquement des jantes et des pneus qui ont été testés et approuvés par Volvo et qui sont des accessoires Volvo d'origine. On parle de roue complète lorsque les pneus sont montés sur les jantes.

Pneus recommandés

À la livraison, la voiture est équipée de pneus d'origine Volvo qui portent le marquage VOL sur leur flanc^[1]. Ces pneus ont été conçus spécifiquement pour votre voiture. Si vous changez de pneus, il est donc important que les nouveaux pneus portent également ce marquage afin de conserver les caractéristiques de conduite, le confort et la consommation électrique de la voiture.

Pneus d'origine

Votre voiture est équipée à l'origine de pneus conformes à l'étiquette qui se trouve sur le montant de la porte du conducteur.

Les pneus possèdent de bonnes propriétés en matière de tenue de route et offrent un bon comportement routier sur les chaussées sèches ou mouillées. Il convient toutefois de se rappeler qu'ils ont été mis au point dans le but d'offrir ces propriétés sur les surfaces exemptes de neige ou de glace.

Certaines voitures sont équipées d'une combinaison de pneus et de jantes extrêmement performants. Ces combinaisons sont conçues pour être performantes sur des chaussées sèches et réduire l'aquaplanage. En revanche, elles risquent d'être plus sensibles aux dommages sur la surface de la chaussée et, selon les conditions, peuvent avoir une durée de vie inférieure à 30 000 km (20 000 mi). Même si la voiture est équipée d'un système de traction intégrale ou d'un système de contrôle de la stabilité, ces pneus ne conviennent pas pour la conduite en hiver et vous devez les remplacer par des pneus d'hiver selon les conditions météorologiques.

Les pneus « toutes saisons » offrent une tenue de route légèrement supérieure sur les chaussées glissantes que les pneus non classés « toutes saisons ». Par ailleurs, pour une bonne tenue de route sur des chaussées verglacées ou enneigées, Volvo recommande des pneus d'hiver aux quatre roues.

Âge de pneu

Volvo recommande de remplacer les pneus après 6 ans d'usage normal. Les pneus vieillissent et se détériorent avec le temps, même s'ils sont rarement ou jamais utilisés. Ceci altère leurs caractéristiques. Cela est vrai aussi pour tous les pneus stockés pour un usage ultérieur. La chaleur en régions chaudes, le transport fréquent de charges lourdes ou l'exposition aux rayons ultraviolets (UV) peuvent accélérer le processus de vieillissement des pneus. Les fissures ou les décolorations sont des exemples de signes extérieurs qui indiquent que le pneu est inutilisable. Vous devez immédiatement remplacer un pneu qui présente des signes visibles de détérioration.

Lorsque vous remplacez vos pneus, il est important de choisir des pneus dont la fabrication est la plus récente possible. Ceci est particulièrement important pour les pneus d'hiver. Utilisez les marquages DOT^[2] des pneus pour déterminer leur âge.

Remplacement des pneus

Lorsque vous remplacez vos pneus, vous devez vérifier que les quatre pneus ont la même désignation de taille, sont du même type (radial) et proviennent de préférence du même fabricant que les pneus d'origine. Sinon, les caractéristiques de tenue de route et de maniabilité de la voiture risquent de changer.

Si les roues sont mal montées, les caractéristiques de freinage de la voiture et sa capacité à manœuvrer sur une chaussée mouillée ou recouverte de neige fondante sont réduites.

Tailles de jantes et de pneus

Avertissement

- Les tailles des jantes et des pneus de votre Volvo sont spécifiées pour répondre à des exigences strictes en matière de stabilité et de caractéristiques de conduite. Des combinaisons non approuvées de taille de jante et de taille de pneu peuvent avoir un effet négatif sur la stabilité et le comportement routier de la voiture.
- Les dommages causés par le montage de combinaisons non approuvées de taille de jante et de taille de pneu ne sont pas couverts par la garantie de la voiture neuve. Volvo décline toute responsabilité en cas de décès, de blessures ou de frais causés par de tels montages.
- N'utilisez pas de jantes en acier ou en aluminium qui sont endommagées, fissurées ou déformées, qui présentent des dommages importants dus à la corrosion ou qui ont été soudées ou réparées.

[1] Des écarts sont possibles pour certaines dimensions de pneus.

[2] Department of Transportation (des États-Unis)

13.4.1.1. Rangement des pneus et des roues

Pour les garder en bon état, vous devez toujours entreposer les roues qui ne sont pas utilisées dans un endroit frais, sec et sombre. Il est également important de savoir comment les ranger et d'éviter l'exposition aux produits chimiques.

Lorsque vous entreposez des roues, il est important de les protéger de la lumière directe du soleil, de la pluie, de l'eau, des sources de chaleur ou des étincelles. Vous ne devez jamais les entreposer à proximité de solvants, d'essence, d'huiles, etc. Surtout à proximité d'objets inflammables.

Rangez les roues^[1] suspendues ou couchées sur le sol. Ne suspendez jamais des pneus non montés sur des jantes pour les entreposer. Veillez à les placer en position vertical sur la section ou couchés sur le côté. Si vous suspendez des pneus sans jante, ils risquent de se déformer.

^[1] Pneus montés sur jantes

13.4.1.2. Durée de vie des pneus

Pour préserver au mieux vos pneus, vous devez tenir compte de certains points.

- Une pression de gonflage correcte des pneus réduit l'usure irrégulière. Il est important de contrôler régulièrement la pression.
- Les accélérations et les freinages brusques ainsi qu'une conduite qui fait crisser les pneus entraînent une usure accrue des pneus.
- L'usure des pneus augmente avec la vitesse.
- Les roues déséquilibrées provoquent une usure irrégulière et excessive des pneus et réduisent le confort de conduite.
- Les roues doivent avoir le même sens de rotation pendant toute leur durée de vie.
- L'adhérence des pneus arrière doit toujours être égale ou supérieure à celle des pneus avant afin de réduire le risque de survirage en cas de freinage brusque.
- Les pneus ou les jantes peuvent être endommagés de façon permanente si vous heurtez des bordures de trottoir ou si vous roulez sur des nids de poule.
- Le style de conduite, l'état de la route et le climat influent sur l'usure des pneus.

13.4.2. Désignations sur le flanc des pneus

Vous trouverez de nombreux chiffres, nombres et symboles sur le flanc d'un pneu. En voici des exemples et ce qu'ils signifient.

Remarque

Sachez que les désignations de pneus suivantes ne sont que des exemples. Toutes ces désignations ne sont pas forcément applicables à vos pneus, et il peut y avoir des désignations sur vos pneus qui ne figurent pas ici.

Dimensions des pneus

Tous les pneus portent une désignation de dimension, par exemple : 265/40 R21 98 W

- 265** Largeur de pneu (mm).
- 40** Rapport entre la hauteur du flanc et la largeur du pneu (%).
- R** Carcasse radiale. La désignation RF et le symbole indiquent que la voiture est équipée de pneus résistants aux crevaisons.
- 21** Diamètre de jante (po).
- 98** Code de charge maximale autorisée sur le pneu, indice de charge (LI).
- W** Cote de vitesse pour la vitesse maximale autorisée, code de vitesse.

Dimensions de jante de la roue

Toutes les jantes de roues ont une désignation de dimensions, par exemple : 8J x 19 x 50

- 8** Largeur de jante (po).
- J** Profil de la joue de jante.
- 19** Diamètre de jante (po).
- 50** Déport en mm (distance entre le plan médian de la roue et la surface de contact de la roue contre le moyeu).

Classification des conditions météorologiques

Voici quelques exemples de classification. Les caractéristiques du pneu relatives aux conditions météorologiques peuvent également être définies à l'aide de certains symboles.

- M+S ou M/S** Boue et neige.
- AT** Tout-terrain.
- AS** Toute saison.

Âge de pneu

DOT YLX2 0819 Numéro d'identification du pneu ou TIN. Ces informations aident le fabricant de pneus à identifier les pneus en cas de rappel de sécurité.

1. DOT^[1]
2. Les deux premiers caractères représentent le code de l'usine où le pneu a été fabriqué.
3. Les deux caractères suivants sont le code de la taille du pneu.
4. Les quatre derniers chiffres indiquent la semaine et l'année de fabrication du pneu. Par exemple, 0819 signifie que le pneu a été fabriqué la 8e semaine de 2019.

Les autres chiffres ou lettres indiqués entre ces valeurs sont des codes de marché définis par le fabricant.

Charge et pression maximales

Le contenu de ce guide représente l'état du guide de l'utilisateur au moment de l'impression et pourrait ne pas être entièrement valide dans le futur. Pour de plus amples renseignements, veuillez consulter l'avis de non-responsabilité complète à la première page.

Charge maximale 685 kg (1610 lb) Indique la charge maximale que le pneu peut supporter.

Pression maximale 240 kPa (35 lb/po2) La pression maximale à laquelle le pneu doit être soumis. Cette limite est spécifiée par le fabricant du pneu.

Indice de charge et cote de vitesse autorisés minimum

L'indice de charge et la cote de vitesse du pneu peuvent ne pas être indiqués sur le flanc, car la loi ne l'oblige pas.

Type, matériaux et sens de rotation des pneus

P	Indique que le pneu est destiné aux voitures de tourisme.
VOL	Pneus Volvo d'origine.
Plis : Bande de roulement 2 polyester, 2 acier, 1 polyamide. Flancs 2 polyester.	Indique le nombre de couches superposées de fils textiles ou d'acier ou de fils câblés de la carcasse de la bande de roulement et du flanc du pneu. Les fabricants de pneus doivent également indiquer les matériaux de la couche utilisés dans le pneu et le flanc (acier, nylon, polyester et certains autres matériaux).
Symbole de flèche	Les pneus dont la bande de roulement est conçue pour ne tourner que dans un sens ont le sens de rotation marqué d'une flèche.

Classification de la qualité uniforme des pneus

Indice d'usure de la bande de roulement 200	L'indice d'usure de la bande de roulement est une mesure comparative basée sur l'usure du pneu dans un test standardisé. Une valeur plus élevée est préférable.
Indice d'adhérence AA	L'indice d'adhérence est basé sur des tests standardisés d'adhérence lors d'un freinage en ligne droite. Les indices d'adhérence, du plus élevé au plus bas, sont AA, A, B et C.
Indice de température A	L'indice de température reflète les performances thermiques d'un pneu correctement gonflé et non surchargé. Les indices de température, du plus élevé au plus bas, sont A, B et C.

Du Guide du consommateur au système de classement uniforme de la qualité des pneus (UTQG)

L'objet de cette partie est de vous aider à faire un choix éclairé lors de l'achat de pneus pour voitures de tourisme.

En dehors de cette classification, tous les pneus pour voitures de tourisme doivent répondre aux exigences de sécurité fédérales.

Usure de la bande de roulement

L'indice d'usure de la bande de roulement est une mesure comparative basée sur l'usure du pneu lorsqu'il est testé dans des conditions contrôlées sur un parcours d'essai gouvernemental spécifié. Par exemple, un pneu classé 150 s'usera une fois et demie (1-1/2) plus vite sur le parcours gouvernemental qu'un pneu classé 100. Les performances relatives des pneus dépendent toutefois des conditions réelles d'utilisation et peuvent s'écarter sensiblement de la norme en raison des variations des habitudes de conduite, des pratiques d'entretien et des différences de caractéristiques des routes et du climat.

Adhérence

Les indices d'adhérence, du plus élevé au plus bas, sont AA, A, B et C. Ces indices représentent la capacité du pneu à s'arrêter sur une chaussée mouillée, mesurée dans des conditions contrôlées sur des parcours d'essai gouvernementaux spécifiés en asphalte et en béton. Un pneu marqué C peut avoir de mauvaises performances d'adhérence. Avertissement : L'indice d'adhérence attribué à ce pneu est basé sur des tests d'adhérence au freinage en ligne droite et ne comprend pas les caractéristiques d'accélération, de virage, d'aquaplanage ou d'adhérence maximal.

Température

Les indices de température sont A (le plus élevé), B et C. Ils représentent la résistance du pneu à la production de chaleur et sa capacité à dissiper la chaleur lorsqu'il est testé dans des conditions contrôlées sur une roue d'essai spécifiée en laboratoire inté-

rieur. Une température élevée soutenue peut entraîner la dégénérescence du matériau du pneu et réduire sa durée de vie. Une température excessive peut entraîner un éclatement soudain du pneu. L'indice C correspond à un niveau de performance que tous les pneus pour voitures de tourisme doivent respecter selon la norme fédérale de sécurité automobile n° 109. Les indices B et A représentent des niveaux de performance plus élevés sur la roue d'essai en laboratoire que le minimum requis par la loi. Avertissement : L'indice de température de ce pneu est établi pour un pneu correctement gonflé et non surchargé. Une vitesse excessive, un sous-gonflage ou une charge excessive, comme effet seul ou combiné, peuvent provoquer une accumulation de chaleur et un éventuel éclatement du pneu.

[1] Department of Transportation (des États-Unis)

13.4.2.1. Indicateurs d'usure de la bande de roulement

Des indicateurs d'usure permettent de connaître l'état de la profondeur de la sculpture du pneu.

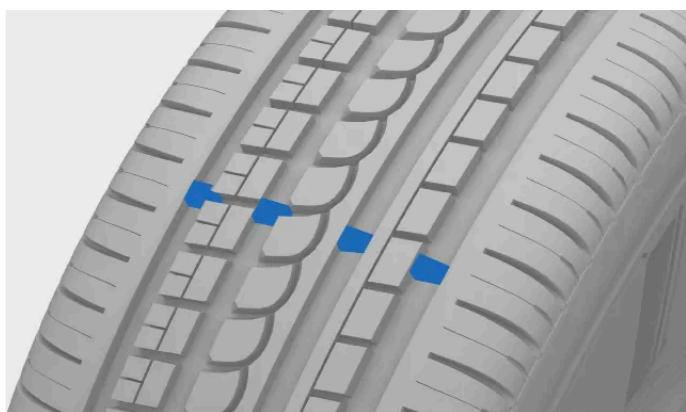

Les rainures étroites qui s'étendent sur toute la longueur de la bande de roulement du pneu sont des indicateurs d'usure. Vous trouverez sur le flanc du pneu les lettres TWI (Tread Wear Indicator) [1].

! Important

- Les pneus doivent être remplacés avant d'atteindre les indicateurs d'usure de la bande de roulement pour éviter une mauvaise traction sur des chaussées mouillées ou enneigées.
- Volvo recommande que les pneus d'hiver aient une profondeur de sculpture supérieure à 3 mm (1/8 po) et les pneus d'été à 1,6 mm (1/16 po).

[1] Indicateur d'usure

13.4.3. Changement de roues

Pour changer une roue, vous devez suivre la procédure recommandée.

Avertissement

Soulever la voiture pour changer une roue

Pour changer une roue, vous devez soulever la roue pour qu'elle ne touche pas le sol. Suivez scrupuleusement les directives distinctes de levage de la voiture en toute sécurité.

- Si vous devez changer la roue dans un lieu exposé à la circulation, veillez à ce que vous et la voiture soyez bien visibles aux autres. Activez les feux de détresse et placez un triangle de signalisation dans un endroit visible mais sûr.
- Désignez une zone sûre où les passagers pourront attendre, loin de la voiture et de la circulation.
- Vous êtes responsable de la sécurité autour de la voiture pendant qu'elle est levée. Ne laissez personne à l'intérieur ou à proximité de la voiture.
- N'allez jamais sous la voiture lorsqu'elle est soulevée à l'aide d'un cric ni ne laissez personne s'y retrouver, ne serait-ce qu'avec une partie de son corps.

Avant le démontage des roues

Les roues de votre voiture sont fixées avec des boulons de roue. Pour une sécurité accrue, vous pouvez utiliser des boulons verrouillables.

Important

- Confirmez que les dimensions de la roue de rechange sont homologuées pour votre voiture^[1].
- Lisez l'intégralité des instructions ci-dessous avant de commencer. Sortez tous les outils dont vous avez besoin avant de lever la voiture^[2].

Démontage de la roue

1. Retirez le capuchon du boulon de roue.
2. Pendant que votre voiture est encore au sol, utilisez la clé pour écrous de roue pour desserrer les boulons de roue d'environ un demi à un tour. Pour éviter de vous blesser, gardez la clé vers la gauche (position neuf heures) et forcez-la vers le bas. La rotation dans le sens antihoraire desserre le boulon. Si vous disposez de boulons verrouillables, commencez par ces boulons.
3. Respectez les instructions de levage de la voiture en toute sécurité.
4. Levez la voiture de sorte que la roue que vous voulez changer ne touche pas le sol. Retirez les boulons et déposez la roue.

Conseil

Lorsque vous passez des roues d'hiver aux roues d'été, marquez le côté où les roues sont montées, par exemple G pour gauche et D pour droite.

Montage de la roue

5. Nettoyez la surface entre la roue et le moyeu.

6. Montez la roue. Veillez à bien serrer les boulons. Cependant, le serrage final au couple spécifié est effectué lorsque la roue est de nouveau sur le sol et ne peut pas tourner pendant que vous le faites.

 **Avertissement**

- Veillez à placer les roues sur le bon essieu. Des roues mal montées peuvent nuire à la tenue de route de la voiture.
- N'utilisez jamais de graisse sur les filets des boulons de roue. Cela pourrait entraîner le desserrage des boulons après le serrage.

7. Redescendez la voiture au sol.

> Une fois au sol, la roue ne peut pas tourner, ce qui facilite le serrage final.

8. Serrez les boulons en diagonale. Si la voiture est équipée de boulons antivol, terminez par ceux-ci. Il est très important de très bien serrer les fixations. Serrez à 140 Nm (103 lb-pi). Utilisez une clé dynamométrique pour vérifier le couple de serrage. Des boulons trop serrés ou mal serrés risquent d'endommager les filets de boulon ou la roue même.



Serrez les boulons de roue en diagonale.

9. Remettez les capuchons sur les boulons de roue en les positionnant correctement à l'aide des repères, puis appuyez dessus pour les fixer. Assurez-vous qu'ils sont bien fixés.

 **Avertissement**

Vérifier les boulons de roue

Vous devrez peut-être resserrer les boulons de roue quelques jours après le changement de roue. Les variations de température et les vibrations peuvent provoquer un léger desserrage de ceux-ci.

Propriétés des roues après un changement de roue

Faites attention aux signes de roues mal montées. Cela pourrait réduire les caractéristiques de freinage de la voiture et sa capacité à manœuvrer sur une chaussée mouillée ou recouverte de neige fondante.

Lorsque vous avez changé le type ou la taille des roues, vous devez d'abord conduire prudemment. La dynamique et les caractéristiques de conduite des roues peuvent avoir changé.

^[1] Certaines roues de secours ont des dimensions différentes. Si la roue de secours que vous allez utiliser est homologuée pour votre voiture, cela veut dire que la différence de dimensions est acceptable.

^[2] Utilisez des outils conçus pour votre modèle de voiture.

13.4.3.1. Roue de secours

En cas de crevaison, vous pouvez temporairement utiliser une roue de secours^[1] jusqu'à ce que votre pneu puisse être remplacé ou réparé.

La roue de secours est uniquement conçue pour un usage temporaire. Vous devez remplacer la roue de secours par une roue ordinaire dès que possible.

Lorsque vous n'utilisez pas la roue de secours, vous devez la ranger dans un sac sur le plancher du coffre. Elle doit être fixée par une sangle attachée aux œillets de maintien de charge de la voiture.

Avertissement

Avant de conduire avec une roue de secours

- Utilisez uniquement une roue de secours homologuée pour votre voiture.
- Ne conduisez jamais votre voiture avec plus d'une roue de secours.
- Vous ne pouvez pas utiliser des chaînes à neige si la roue de secours est montée sur l'essieu avant.
- Vous ne devez jamais réparer une roue de secours.
- Veillez à suivre les recommandations du fabricant de la roue de secours concernant la pression de gonflage du pneu.

Conduire avec une roue de secours

- Ne conduisez jamais à plus de 80 km/h (50 mi/h) lorsqu'une roue de secours est montée sur votre voiture.
- Les lois en vigueur interdisent l'utilisation de la roue de secours temporaire autrement qu'en remplacement temporaire d'un pneu crevé.
- Si vous conduisez avec une roue de secours, sachez que le comportement routier de votre voiture risque d'être modifié. Il est important de remplacer la roue de secours par la roue d'origine dès que possible.

Important

La roue de secours est plus petite que la roue d'origine de votre voiture. Cela réduit évidemment la garde au sol de la voiture. Faites attention aux bordures de trottoir élevées et ne lavez pas votre voiture dans un lave-auto.

Remarque

Lorsqu'une roue de secours est montée sur la voiture, le système de surveillance de la pression des pneus risque de ne pas fonctionner correctement.

Si la roue de secours est endommagée, vous pouvez en acheter une nouvelle auprès d'un concessionnaire Volvo.

^[1] La roue de secours doit être du type « à usage temporaire ».

13.4.3.2. Pneus d'hiver

Les pneus d'hiver sont conçus pour la conduite sur des chaussées recouvertes de neige et de glace. La profondeur de sculpture de vos pneus d'hiver doit être plus importante que celle des pneus ordinaires.

Dimensions

Lorsque vous conduisez avec des pneus d'hiver, il est important que les quatre pneus soient du bon type. Communiquez avec un concessionnaire Volvo pour obtenir des conseils.

Pneus à crampons

Les pneus à crampons doivent être rodés en parcourant 500 à 1 000 km (300 à 600 milles) lentement et prudemment pour bien serrer les crampons dans les pneus. Vous augmenterez ainsi la durée de vie du pneu, et surtout celle des crampons.

Remarque

Les réglementations relatives à l'utilisation des pneus à crampons peuvent varier. Assurez-vous que les pneus que vous avez montés sont parfaitement conformes aux réglementations et lois locales.

Profondeur de sculpture

Les conditions hivernales, comme les chaussées recouvertes de neige, de glace et de neige fondante exigent plus de vos pneus que les conditions estivales. Volvo recommande une profondeur de sculpture d'au moins 4 mm (0,15 po) pour les pneus d'hiver.

Remarque

Cote de vitesse

Les pneus d'hiver^[1] peuvent avoir une cote de vitesse inférieure à la vitesse maximale de votre voiture. Toutefois, si vos pneus d'hiver ont une cote de vitesse inférieure à la vitesse maximale de votre voiture, vous n'êtes pas autorisé à rouler plus vite que la cote de vitesse des pneus.

^[1] Pneus cloutés et pneus non cloutés.

13.4.3.3. Utilisation de chaînes à neige

L'utilisation de chaînes à neige peut aider à améliorer l'adhérence en hiver. Vous devez cependant garder à l'esprit certaines restrictions.

 **Avertissement**

Vous pouvez les utiliser sur votre voiture en tenant compte des restrictions suivantes :

- Utilisez des chaînes à neige Volvo d'origine ou des chaînes équivalentes conçues pour le modèle de voiture et les dimensions du pneu et de la jante.
- Seules les chaînes à neige à un côté sont autorisées.
- Les chaînes à neige incompatibles peuvent causer de graves dommages à la voiture et provoquer un accident.

 **Remarque**

L'utilisation de chaînes à neige peut entraîner le mauvais fonctionnement du système de surveillance de la pression des pneus.

Montage de chaînes à neige

- Assurez-vous de vous trouver dans un endroit sûr lorsque vous montez ou démontez les chaînes à neige.
- Respectez toujours les réglementations locales concernant l'utilisation des chaînes à neige.
- Suivez toujours à la lettre les directives de montage du fabricant.
- Utilisez toujours le même type de chaînes sur les pneus de gauche et de droite.
- Veillez à utiliser la bonne taille par rapport aux roues.
- Les chaînes à neige ne doivent être utilisées que sur les roues arrière ^[1]
- Si des roues d'une taille différente de celle des roues d'origine sont montées, il ne faut pas utiliser certaines chaînes à neige.
- Vous devez maintenir une distance suffisante entre les chaînes et les composants des freins, de la suspension et de la carrosserie de la voiture. N'utilisez pas de chaînes qui risquent de gêner les composants de frein.
- Si vous devez déplacer votre voiture pendant le montage ou le démontage des chaînes, empêchez que les roues passent sur les pièces de fixation des chaînes.
- Montez les chaînes aussi tendues que possible, et resserrez-les périodiquement.

 **Conseil**

Entraînez-vous à monter les chaînes à neige avant l'arrivée de l'hiver.

Conduite avec des chaînes à neige

- Une fois les chaînes à neige montées, conduisez sur environ 200 m (650 pi), puis arrêtez la voiture et vérifiez à nouveau que les chaînes sont bien fixées.

- Ne dépassez jamais la limite de vitesse spécifiée par le fabricant des chaînes. Vous ne devez en aucun cas dépasser 50 km/h (30 mi/h).
- Si elles améliorent l'adhérence dans certaines conditions, les chaînes à neige détériorent d'autres caractéristiques de conduite. Dans la mesure du possible, évitez de rouler sur une chaussée irrégulière, comme des bosses ou des nids de poule. Évitez également les virages rapides ou serrés, ainsi que les freinages brusques.
- Évitez de rouler sur une chaussée non recouverte de neige ou de glace, car cela use à la fois les chaînes à neige et les roues.

Communiquez avec un concessionnaire Volvo pour plus de renseignements.

^[1] Cela est vrai également pour les voitures à traction intégrale.

13.4.4. Perforations

Si vous avez une crevaison, vous avez plusieurs options pour reprendre la maîtrise du véhicule, surtout si cela se produit pendant la conduite.

Si la crevaison se produit pendant que vous conduisez, il est important de penser tout d'abord à la sécurité. Activez les feux de détresse et, si possible, éloignez la voiture du danger immédiat. Au besoin, appelez l'assistance routière.

Avertissement

- Ne conduisez pas la voiture si un des pneus est crevé. Cela est dangereux et endommagera la voiture.
- Afin d'éviter de provoquer un accident, sortez si possible de votre voiture du côté où il y a le moins de circulation.
- Placez un triangle de signalisation de façon à ce que les autres conducteurs soient avertis bien avant de dépasser votre voiture. N'oubliez pas d'enfiler d'abord un gilet réfléchissant si vous en avez un.

Conseil

Si votre voiture est équipée d'une trousse de réparation temporaire de pneu, veuillez à lire ses instructions avant de l'utiliser.

13.4.4.1. Réparation temporaire d'une crevaison

Une trousse de réparation temporaire^[1] de crevaison peut être utilisée pour réparer une petite crevaison dans un pneu. Elle comprend un flacon de liquide d'étanchéité et un compresseur.

 **Avertissement**

Lisez l'intégralité des instructions avant d'utiliser la trousse de réparation.

Vous ne devez pas conduire à plus de 80 km/h (50 mi/h) après avoir utilisé la trousse de réparation sur vos pneus.



Trousse de réparation temporaire de crevaison

Compresseur

Vous devez utiliser le compresseur pour la réparation temporaire des pneus. Vous pouvez également utiliser le compresseur pour vérifier et régler la pression de gonflage de vos pneus d'origine s'il y a lieu.

Le compresseur est un appareil électrique. Lorsque vient le temps de le jeter, assurez-vous de suivre les règlements locaux liés à la gestion des déchets.

Liquide d'étanchéité

Le liquide d'étanchéité est efficace comme réparation temporaire. Il peut colmater une perforation de la bande de roulement mais vous ne devez pas l'utiliser pour colmater une perforation dans le flanc du pneu. Si le pneu présente des fentes plus larges, des fissures ou des dommages similaires, vous ne devez pas utiliser le liquide d'étanchéité pour les réparer.

Le flacon du liquide d'étanchéité doit être remplacé si la date d'expiration est dépassée. Le flacon non utilisé est considéré comme un déchet dangereux.

^[1] Également appelé trousse de mobilité temporaire ou TMK.

13.4.4.1.1. Utiliser la trousse de réparation temporaire de crevaison

Lorsque vous utilisez la trousse de réparation temporaire de crevaison, vous devez suivre un certain nombre d'étapes importantes. Veillez à lire et à comprendre chaque étape avant de continuer.

i Remarque

Ces instructions s'appliquent à la trousse de réparation temporaire de crevaison fournie par Volvo.



Vue d'ensemble du compresseur de la trousse de réparation temporaire de crevaison

- ① Détendeur
- ② Manomètre de pression de air
- ③ Flexible pneumatique
- ④ Interrupteur d'alimentation
- ⑤ Câble électrique



Vue d'ensemble du flacon de liquide d'étanchéité de la trousse de réparation temporaire de crevaison

- ① Tuyau de liquide d'étanchéité
- ② Raccord du tuyau d'air

 **Avertissement**

Le liquide de colmatage peut être dangereux

Le liquide de colmatage contient des substances qui peuvent être dangereuses en cas d'ingestion. Son contenu peut également provoquer des réactions allergiques ou être autrement nocif pour les voies respiratoires, la peau, le système nerveux central et les yeux.

Précautions à prendre

- Gardez la trousse hors de portée des enfants.
- Évitez tout contact prolongé ou répété avec la peau. Si le liquide de colmatage entre en contact avec vos vêtements, enlevez-les.
- Lavez-vous bien les mains après manipulation.

Premiers soins

- Ingestion : Ne faites pas vomir sauf indication contraire émanant du personnel médical. Consultez un médecin.
- Peau : Lavez les zones touchées de la peau avec de l'eau et du savon. Consultez un médecin si des symptômes apparaissent.
- Yeux : Rincez à grande eau pendant au moins 15 minutes, en soulevant de temps en temps les paupières supérieures et inférieures. Consultez un médecin si des symptômes apparaissent.
- Inhalation : Déplacez la personne exposée à l'air frais. Si l'irritation persiste, consultez un médecin.

- Avant de commencer, confirmez que le bouton d'alimentation du compresseur est en position d'arrêt.
- Ne retirez pas le tuyau d'air ou le tuyau de liquide d'étanchéité pendant la réparation.
- Si la perforation a été causée par un clou ou un objet similaire et qu'il est encore dans le pneu, laissez-le. Cela permet de sceller le trou.
- Si la réparation est effectuée dans une zone où il peut y avoir d'autres véhicules, activez les feux de détresse et utilisez un triangle de signalisation, si vous en avez un.

Préparatifs

1.



Vissez le flexible pneumatique sur le flacon de liquide d'étanchéité. Un emplacement est prévu en face du tuyau de liquide d'étanchéité.

2. Dévissez le capuchon de la valve du pneu et fixez le tuyau de liquide d'étanchéité. Vissez le raccord du tuyau jusqu'au bout.

Commencer la réparation du pneu

3. Branchez le compresseur sur la prise 12 V de la voiture et assurez-vous que la prise fonctionne et est alimentée en courant.
[\[1\]](#)
4. Démarrez le compresseur en appuyant sur le bouton d'alimentation.

Avertissement

Ne vous tenez jamais à côté du pneu lorsque le compresseur est en marche. Vous devez immédiatement arrêter le compresseur si des fissures ou des bosses apparaissent. Arrêtez-vous et communiquez avec Volvo Assistance pour un dépannage en toute sécurité.

Remarque

Évitez de placer le compresseur dans de l'eau, ou directement sur du sable ou sur un sol très poussiéreux, car cela pourrait nuire à son fonctionnement.

5. Gonflez le pneu jusqu'à ce que la pression soit supérieure à 1,8 bar (26 lb/po²).
6. Arrêtez le compresseur pour vérifier la pression de gonflage sur le manomètre. La pression minimale est de 1,8 bar (26 lb/po²) et la pression maximale est de 2,8 bar (39 lb/po²). Utilisez le détendeur si la pression est trop élevée.

Avertissement

Si la pression est inférieure à 1,8 bar (26 lb/po²), le trou dans le pneu est trop grand. Ne continuez pas et communiquez avec Volvo Assistance pour un dépannage en toute sécurité.

7. Débranchez le compresseur de la prise de 12 V.
8. Dévissez le tuyau de liquide d'étanchéité du pneu.
9. Remettez en place le capuchon de la valve du pneu.
10. Aussitôt que possible, roulez pendant 10 minutes [\[2\]](#) à une vitesse maximale de 60 km/h (37 mi/h) pour laisser le liquide étanchéfier le pneu. Revérifiez ensuite le pneu.

Revérification

11. Raccordez le flexible pneumatique sur la valve de gonflage du pneu.
12. Vérifiez la pression des pneus sur le manomètre du compresseur.
 - > • Si la pression est inférieure à 1,3 bar (19 lb/po²), le pneu n'est pas suffisamment étanche. Arrêtez-vous et communiquez avec Volvo Assistance pour un dépannage en toute sécurité.
 - Si la pression est supérieure à 1,3 bar (19 lb/po²) mais inférieure à 1,8 bar (26 lb/po²), le pneu doit être gonflé à une pression minimale de 1,8 bar (26 lb/po²) et maximale de 2,8 bar (39 lb/po²). Branchez le compresseur dans la prise 12 V et gonflez le pneu. Si la pression de gonflage est excessive, utilisez le détendeur pour laisser l'air fuir. Recommencez ensuite l'étape 10.
 - Si la pression est comprise entre 1,8 bar (26 lb/po²) et 2,8 bar (39 lb/po²), vous pouvez rouler à une vitesse maximale de 80 km/h (50 mi/h).

13. Remettez en place le capuchon de la valve du pneu.

- Remplacez le flacon de liquide de colmatage et le tuyau après utilisation. Communiquez avec un concessionnaire Volvo pour ce faire.
- Volvo recommande de remplacer ou de réparer le pneu endommagé dès que possible. Informez l'atelier que le pneu contient du liquide de colmatage.

 **Avertissement**

La voiture peut parcourir au maximum 200 km (125 mi) avec des pneus réparés avec du liquide d'étanchéité.

[1] La prise ne fournit plus de courant pendant quelques minutes après la sortie du conducteur de la voiture. Pour rétablir le courant, il suffit de rentrer dans la voiture.

[2] Ou 5 kilomètres (3 milles)

13.4.4.1.2. Gonfler le pneu avec le compresseur de réparation de pneu

Vous pouvez gonfler les pneus de votre voiture à l'aide du compresseur inclus dans la trousse de réparation de crevaison temporaire.

Avant de commencer, confirmez que le bouton d'alimentation du compresseur est en position d'arrêt.

1. Dévissez le capuchon de la valve du pneu et fixez le tuyau d'air du compresseur. Vissez le raccord du tuyau d'air jusqu'au bout.
2. Branchez le compresseur sur la prise 12 V de la voiture et assurez-vous que la prise fonctionne et fournit du courant.^[1]
3. Démarrez le compresseur en appuyant sur le bouton d'alimentation.

Important

Pour éviter une surchauffe, ne laissez pas fonctionner le compresseur plus de 10 minutes à la fois.

4. Vérifiez la pression des pneus sur le manomètre du compresseur^[2]. Utilisez le détendeur si la pression est trop élevée.
5. Désactivez le compresseur et débranchez-le de la prise de 12 V.
6. Dévissez le tuyau d'air du pneu.
7. Remettez en place le capuchon de la valve du pneu^[3].

Remettez la trousse à son emplacement de rangement.

^[1] La prise ne fournit plus de courant pendant quelques minutes après la sortie du conducteur de la voiture. Pour rétablir le courant, il suffit de rentrer dans la voiture.

^[2] La pression recommandée pour les pneus d'origine de la voiture est indiquée sur une étiquette située sur le montant de porte, côté conducteur.

^[3] Utilisez uniquement des capuchons d'origine Volvo ou des capuchons en plastique.

13.4.5. Pression de gonflage des pneus

Une pression de gonflage correcte des pneus permet d'améliorer la stabilité de conduite, de réduire la consommation d'énergie et de prolonger la durée de vie du pneu.

Avec le temps, la pression des pneus diminue. La pression varie également en fonction des conditions environnementales. Tout cela est normal. Cependant, si vous conduisez avec une pression de gonflage incorrecte, les pneus peuvent surchauffer et s'en-

dommager. La pression des pneus a une incidence sur le confort de conduite, les niveaux sonores et les caractéristiques de maniabilité.

Prenez l'habitude de vérifier la pression de gonflage des pneus tous les mois et avant les longs trajets. Utilisez toujours un manomètre fiable. Pour garder les pneus en bon état, utilisez la pression recommandée pour les pneus à froid.

 **Avertissement**

Si la pression de gonflage du pneu est trop élevée ou trop basse, le pneu risque d'être lourdement endommagé. Le pneu peut exploser pendant que vous conduisez et vous faire perdre la maîtrise de la voiture.

 **Conseil**

Une pression de gonflage correcte des pneus vous aidera à profiter de la capacité maximale de chargement de votre voiture.

13.4.5.1. Surveillance de la pression des pneus

Votre voiture peut détecter et indiquer si la pression de gonflage est trop faible. La surveillance de la pression des pneus ne peut pas être désactivée. Si le système ne parvient pas à détecter une faible pression de gonflage, il indique qu'il y a une panne.

Pour que le système de surveillance de la pression des pneus fournisse des informations actualisées, vous devez conduire la voiture à plus de 35 km/h (22 mi/h) pendant plusieurs minutes.



Un témoin s'allume si une insuffisance est détectée dans l'un des pneus. Il reste allumé jusqu'à ce que le problème soit résolu.

Outre les messages affichés à l'écran, vous pouvez aussi trouver des renseignements sur la surveillance de la pression de pneu dans l'écran de l'état de la voiture.

 **Avertissement**

Aucun avertissement possible

Le système ne peut pas vous avertir d'un dommage potentiel des pneus.

Vérification immédiate de la bonne pression de gonflage

Lorsque le symbole de faible pression de gonflage est allumé, arrêtez-vous et vérifiez la pression dès que possible. Si vous roulez avec des pneus sous-gonflés, vous risquez de les endommager.

Si le système de surveillance de pression des pneus présente un problème ou une anomalie permanente, une intervention est nécessaire^[1].

Le contenu de ce guide représente l'état du guide de l'utilisateur au moment de l'impression et pourrait ne pas être entièrement valide dans le futur. Pour de plus amples renseignements, veuillez consulter l'avis de non-responsabilité complète à la première page.

Sachez que :

- Le système de surveillance ne remplace pas la nécessité d'une inspection et d'un entretien réguliers des pneus.
- Le voyant d'anomalie de basse pression des pneus ne disparaîtra pas tant que la faible pression des pneus n'aura pas été corrigée.
- Lorsque vous changez les roues ou le chargement, vous devriez enregistrer une nouvelle valeur de référence de pression de pneu.

Remarque

Les capteurs de surveillance de la pression des pneus doivent être montés sur toutes les roues, y compris les pneus d'hiver. Si vous utilisez une roue de secours ou une autre roue sans capteur, un message d'erreur s'affiche dans la zone d'information du conducteur après quelques minutes de conduite. Assurez-vous que les nouvelles roues sont équipées du capteur pour éviter un avertissement d'anomalie du système.

Description du système

Les informations suivantes sont formulées conformément aux exigences légales externes.

Chaque pneu, y compris le pneu de secours (s'il est fourni), doit être vérifié tous les mois à froid et gonflé à la pression recommandée par le constructeur du véhicule, indiquée sur la plaque de la voiture ou l'étiquette de pression de gonflage des pneus. (Si votre voiture est équipée de pneus d'une taille différente de celle indiquée sur la plaque de la voiture ou l'étiquette de pression de gonflage des pneus, vous devez déterminer la pression de gonflage appropriée pour ces pneus).

Comme caractéristique de sécurité supplémentaire, votre véhicule est équipé d'un système de surveillance de la pression des pneus (TPMS) qui allume un témoin de basse pression des pneus lorsqu'un ou plusieurs de vos pneus sont nettement sous-gonflés. Par conséquent, lorsque le voyant de faible pression des pneus s'allume, vous devez vous arrêter et vérifier vos pneus dès que possible, et les gonfler à la pression appropriée. Le fait de conduire avec un pneu nettement sous-gonflé provoque une surchauffe du pneu et peut entraîner son éclatement. Le sous-gonflage augmente également la consommation de carburant et réduit la durée de vie de la bande de roulement. Il risque en outre d'influer sur la tenue de route et les capacités de freinage de la voiture.

Note : le système TPMS ne remplace pas un bon entretien des pneus et il incombe au conducteur de maintenir une pression de gonflage correcte, même si le sous-gonflage n'a pas atteint le niveau pour déclencher l'allumage du témoin de basse pression des pneus du système TPMS.

Votre voiture est également équipée d'un témoin de panne du système TPMS qui s'allume lorsque le système ne fonctionne pas correctement. Le voyant d'anomalie du TPMS fonctionne avec le voyant de faible pression des pneus. Lorsque le système détecte une panne, le voyant clignote pendant environ une minute, puis reste allumé en permanence. Cette séquence se poursuit lors des démarrages suivants de la voiture tant que la panne persiste. Lorsque le voyant d'anomalie est allumé, il se peut que le système ne soit pas en mesure de détecter ou de signaler une faible pression des pneus comme prévu. Le TPMS peut tomber en panne pour diverses raisons, y compris l'installation de pneus ou de roues de remplacement ou de rechange qui empêche le système de fonctionner correctement. Vérifiez toujours le voyant d'anomalie du système TPMS après avoir remplacé un ou plusieurs pneus ou roues de la voiture afin de vous assurer que les pneus et roues de remplacement permettent au système TPMS de continuer à fonctionner correctement.

[1] Volvo recommande un atelier Volvo agréé pour tout besoin de réparation ou d'entretien.

13.4.5.1.1. Limites de la surveillance de la pression des pneus

Dans certaines situations, la surveillance de la pression des pneus peut ne pas fonctionner correctement. Veuillez à les connaître pour comprendre les limites du système.

La surveillance de la pression des pneus peut devenir inefficace si au moins l'une de ces situations s'applique :

- des jantes ou des pneus qui sont incompatibles
- des modifications apportées aux roues
- des liquides injectés tels que le liquide d'étanchéité des pneus
- des chaînes à neige utilisées
- des accessoires qui créent des interférences avec la transmission sans fil du système ou avec le système électrique de la voiture
- la proximité à des sources radioélectriques ou des champs électriques puissants. Les stations-service, les aéroports et les station de télédiffusion sont quelques exemples d'endroits susceptibles de provoquer ce type d'interférences.

Si la voiture détecte une anomalie du système, celle-ci est indiquée sur l'écran.

13.4.5.2. Réglage de la pression de gonflage des pneus

La pression des pneus doit être ajustée si vous prévoyez de conduire avec une charge lourde ou à grande vitesse pendant des périodes prolongées. Il est également normal que la pression de gonflage des pneus diminue avec le temps. L'ajustement de la pression en fonction de la situation actuelle permet d'assurer une usure régulière des pneus et des performances élevées.

Les pneus doivent être à température ambiante lors du contrôle et du réglage de la pression. On parle ici de « pneus froids ». Ne dégonflez jamais un pneu chaud. Lorsque le pneu refroidit, la pression de gonflage diminue, ce qui vous laisse avec un pneu sous-gonflé ou même entièrement dégonflé.

Les pneus peuvent se réchauffer très rapidement et doivent être considérés comme chauds si la voiture a roulé environ plus de 1,5 km (1 mi). Vous devez souvent les laisser refroidir environ 3 heures pour qu'ils atteignent à nouveau la température ambiante.

1. Retirez le bouchon de la valve du pneu, puis pressez le manomètre contre la valve.
2. Vérifiez le manomètre pour voir quelle est la pression actuelle des pneus.
3. Si la pression est basse, gonflez le pneu à la pression correcte. La pression recommandée pour les pneus montés en usine est indiquée sur le montant de la porte, côté conducteur.
4. Remettez en place le bouchon ^[1] pour éviter d'endommager la valve.
5. Inspectez le pneu pour vérifier la présence de débris collés qui pourraient le percer (clous, autres objets).
6. Confirmez que les flancs ne présentent aucune entaille, coupure, bosse ou autre irrégularité.

Si vous surgonflez accidentellement le pneu, appuyez sur la goupille métallique au milieu de la valve pour libérer l'excès d'air, puis vérifiez à nouveau la pression.

Remarque

La pression recommandée des pneus de secours peut être différente de celle des pneus d'origine. Utilisez toujours la pression recommandée par le fabricant du pneu de secours.

Conseil

Vous pouvez utiliser le compresseur de la trousse de réparation de crevaison temporaire pour vérifier et ajuster la pression des pneus d'origine si nécessaire.

^[1] Utilisez uniquement des bouchons Volvo d'origine ou en plastique, car les bouchons en métal risquent de se rouiller et coller à la valve.

13.4.6. Terminologie des pneus

Vous trouverez ci-dessous une liste de termes relatifs aux pneus.

Plaque d'information sur les pneus	Plaque indiquant la taille des pneus d'origine ^[1] , la pression de gonflage recommandée et le poids maximal que la voiture peut supporter.
Numéro d'identification du pneu (TIN)	Numéro qui figure sur le flanc de chaque pneu et qui fournit des informations sur la marque, l'usine de fabrication, les dimensions et la date de fabrication du pneu.
Pression de gonflage	Mesure du volume d'air dans le pneu.
Charge standard	Une classe de pneus P-metric ou métrique conçue pour une charge maximale à 35 psi ^[2] . La capacité de charge des pneus n'augmente pas si vous augmentez la pression du pneu au-delà de cette valeur.
Charge supplémentaire	Une classe de pneus P-metric ou métriques conçus pour une charge maximale plus lourde à 41 psi ^[3] . La capacité de charge des pneus n'augmente pas si vous augmentez la pression du pneu au-delà de cette valeur.
kPa	Kilopascal, unité métrique de pression de l'air.
lb/po2	Livres par pouce carré, unité de mesure de la pression d'air.
Pied-milieu	Élément structural situé sur le côté de la voiture à l'arrière de la porte avant.
Surface du talon du pneu	La surface du pneu adjacente à la jante.
Flanc du	Surface comprise entre le talon et la bande de roulement.
Surface de la bande de roulement du pneu	Partie du périmètre du pneu qui est en contact avec la route lorsque le pneu est monté sur le véhicule.
Jante	Support métallique (roue) d'un pneu ou d'un ensemble pneu-chambre à air sur lequel reposent les talons du pneu.
Capacité de charge maximale	Chiffre indiquant la charge maximale en livres et en kilogrammes qu'un pneu peut supporter. Cette classification est spécifiée par le fabricant du pneu.
Pression de gonflage maximale autorisée	La pression maximale à laquelle le pneu doit être soumis. Cette limite est spécifiée par le fabricant du pneu.
Pression de gonflage recommandée	Pression de gonflage des pneus, spécifiée par Volvo, en fonction du type de pneus montés sur une voiture à la livraison. Ces renseignements sont indiqués sur les plaques-étiquettes situées sur le pied-milieu du côté du conducteur et dans le tableau des pressions de gonflage des pneus.
Pneus froids	On considère que les pneus sont froids lorsque leur température est la même que celle de l'air ambiant. Ils atteignent normalement cette température lorsque la voiture n'a pas roulé depuis au moins 3 heures.

Le contenu de ce guide représente l'état du guide de l'utilisateur au moment de l'impression et pourrait ne pas être entièrement valide dans le futur. Pour de plus amples renseignements, veuillez consulter l'avis de non-responsabilité complète à la première page.

[1] Équipement d'origine

[2] 37 psi ou 2,5 bar pour les pneus métriques

[3] 43 psi ou 2,9 bar pour les pneus métriques

13.5. Circuits électriques et batteries de la voiture

Votre voiture est équipée d'un circuit électrique spécialisé qui alimente les batteries et en distribue l'électricité. Votre voiture comporte des circuits haute tension et basse tension pour ses différentes fonctions électriques.

Cette partie du manuel contient des informations sur plusieurs composants électriques de votre voiture. Il s'agit notamment des éléments suivants :

- Batterie de traction
- Batterie 12 V
- Borne d'alimentation de secours 12 V
- Fusibles

Important

Borne 12 V

En cas de perte totale de la puissance, la voiture ne peut pas être déverrouillée car les serrures sont à commande électrique. Pour accéder à la voiture et la recharger, vous pouvez l'alimenter pendant une courte durée à l'aide de la borne de 12 V accessible de l'extérieur. Il est possible d'y accéder en retirant le petit panneau sous le pare-chocs avant, proche de la roue avant gauche.

Avant toute utilisation de la borne 12 V, envisagez ce qui suit :

- Volvo recommande que la borne de 12 V ne soit utilisée que par les techniciens d'entretien pour accéder à la voiture dans le cadre d'un dépannage après une immobilisation.
- La borne externe de 12 V de votre voiture ne doit être utilisée que pour rendre votre voiture accessible. N'essayez pas de recharger une autre voiture ou une source externe similaire à partir de ce point.
- N'utilisez qu'un chargeur de 12 V avec un courant de charge maximum inférieur à 40 A.
- Brancher toute autre source d'alimentation qui fournit un courant supérieur à 40 A fera sauter le fusible de borne, ce qui aura pour effet de la désactiver.
- N'utilisez la borne 12 V que pour de courtes durées, car il ne s'agit pas d'un moyen continu d'alimenter la voiture.
- Veillez à respecter les marques positives et négatives sur les bornes, car l'inversion de la polarité du système basse tension peut endommager les composants du système basse tension ou faire sauter le fusible de 40 A.

 **Conseil**

Recharge de voiture

Les caractéristiques et l'équipement liés à la recharge, tels que la prise et les câbles de recharge, sont décrits dans leur propre section.

Caractéristiques pratiques

Les fonctions liées à la recharge, telles que les ports USB et la recharge sans fil des appareils, sont abordées dans d'autres parties.

 **Avertissement**

- Ne manipulez pas et ne modifiez pas les composants électriques de la voiture. N'effectuez que les actions qui sont clairement décrites dans le manuel de l'utilisateur.
- Les composants haute tension peuvent produire ou conduire des courants mortels et ne doivent être manipulés que par des techniciens agréés.
- N'effectuez pas de réparations sur le circuit ou les composants électriques de la voiture. Communiquez avec un atelier Volvo agréé pour tout travail de réparation ou d'entretien nécessaire.

13.5.1. Batterie de traction

La batterie de traction de votre voiture constitue sa principale source d'énergie et de puissance. Elle alimente la propulsion électrique et, indirectement, le reste de la voiture en maintenant la charge de la batterie de 12 V.

La batterie de traction se trouve dans le bas du châssis de la voiture.

Entretien et état de la batterie

L'utilisation que vous faites de votre voiture influe sur l'état de la batterie de traction. Au fil du temps, sa capacité diminue. Certaines pratiques d'utilisation recommandées peuvent contribuer à prolonger la durée de vie utile de la batterie. Ces pratiques de l'utilisateur couvrent des événements et conditions qui peuvent causer des dommages à la batterie.

 **Important**

Le fait de laisser le niveau de charge de la voiture faible peut endommager la batterie. Veillez à recharger la voiture dès que possible si la batterie est presque déchargée.

 **Conseil**

Ce manuel comporte des parties distinctes sur l'état de la batterie et sur les mesures à prendre pour sortir d'une situation de faible niveau de charge.

Réparation et entretien des batteries

La batterie de traction est un composant haute tension que seuls les techniciens agréés sont en mesure de réparer en toute sécurité.

Avertissement

- Ne manipulez pas et ne modifiez pas les composants électriques de la voiture. N'effectuez que les actions qui sont clairement décrites dans le manuel de l'utilisateur.
- Les composants haute tension peuvent produire ou conduire des courants mortels et ne doivent être manipulés que par des techniciens agréés.
- N'effectuez pas de réparations sur le circuit ou les composants électriques de la voiture. Communiquez avec un atelier Volvo agréé pour tout travail de réparation ou d'entretien nécessaire.

13.5.1.1. Gestion de l'état de santé et des performances de la batterie

Certaines pratiques d'utilisation aident à maintenir l'état et l'efficacité de la batterie de traction au fil du temps. Par contre, certains scénarios peuvent endommager la batterie et doivent toujours être évités.

Niveau de batterie faible et batterie déchargée

Important

La batterie de traction peut être gravement endommagée si elle n'est pas rechargée une fois que le niveau de la batterie a atteint 0 %. La voiture consomme un peu d'énergie lorsqu'elle est garée. Par conséquent, le fait de laisser un niveau de batterie faible peut décharger et endommager la batterie. Si le niveau de batterie est inférieur à 20 % lorsqu'elle est garée, il est recommandé de brancher la voiture pour la recharger dès que possible.

Si le niveau de batterie atteint 0 %, la batterie est considérée comme déchargée ou vide. Vous devez alors recharger la voiture dès que possible pour réduire le risque d'endommager la batterie.

La petite batterie de 12 V risque également de se décharger si la batterie de traction ne peut pas l'alimenter. Si les deux batteries sont déchargées, la voiture n'a plus de courant et ne peut plus être rechargée.

État de charge élevé

Important

La batterie de traction peut être endommagée si le niveau de la batterie de la voiture reste très élevé pendant longtemps.

Si vous laissez la voiture branchée pour la recharger sans avoir l'intention de la conduire immédiatement, choisissez le niveau de charge cible recommandé dans la vue de recharge de la voiture.

Habitudes en matière de recharge

La recharge en courant alternatif est le mode recommandé pour les recharges quotidiennes. Elle permet de maintenir l'état de la batterie au fil du temps. La charge en courant continu entraîne une usure plus importante.

Vous pouvez configurer un niveau de batterie cible en sélectionnant une valeur dans la vue de recharge. Cela vous aidera à maintenir de bonnes performances de charge et une bonne longévité de la batterie.

Stationnement de longue durée

Lorsque vous stationnez votre voiture pendant plus d'un mois, l'état de charge recommandé de la batterie est de 40 à 60 %. Utilisez la voiture ou rechargez la batterie pour atteindre le niveau recommandé.

Si vous laissez votre voiture en stationnement pendant plus de trois mois, il est recommandé de la laisser branchée, mais de limiter la charge d'une batterie à 50 %. Cela permet d'améliorer l'état de la batterie.

Vérifiez régulièrement le niveau de la batterie et le bon fonctionnement de la charge.

Conseil

Une partie distincte du présent manuel contient davantage de recommandations concernant le stationnement de longue durée.

Stationnement par temps chaud

Important

Évitez d'exposer la voiture à des températures extrêmes. Évitez de laisser la voiture stationnée pendant plus de 24 heures si la température risque d'atteindre 55 °C (131 °F).

Par temps chaud, il est recommandé de brancher la voiture pendant qu'elle est garée. Les températures élevées endommagent la batterie, surtout lorsque la voiture est exposée à la chaleur pendant longtemps. La voiture peut refroidir activement la batterie lorsqu'elle est garée, mais cela consomme de l'énergie. Lorsque vous revenez à votre voiture garée, le niveau de la batterie peut être sensiblement plus bas qu'auparavant. Si la voiture est branchée pour être rechargée, elle peut refroidir la batterie sans en diminuer le niveau et sans risquer de la décharger.

Par temps chaud, il est recommandé de se garer dans un endroit ombragé. Le plein soleil combiné à des températures élevées peut entraîner des températures de batterie encore plus élevées et nécessiter un refroidissement excessif.

Stationnement par temps froid

Lorsque la batterie est froide, la voiture réduit temporairement la performance de la batterie jusqu'à ce qu'elle soit réchauffée. Le fait de conduire la voiture dans un état d'efficacité réduite n'endommage pas la batterie.

Pour éviter de réduire temporairement l'efficacité d'une batterie froide, branchez la voiture pour la recharger et activez le préconditionnement avant votre trajet. La voiture peut alors chauffer la batterie sans réduire l'efficacité et l'autonomie disponible.

Par des températures inférieures à -30 °C (-22 °F), évitez de laisser la voiture stationnée sans recharge pendant plus de 24 heures.

13.5.1.2. Système de refroidissement du groupe motopropulseur

Votre voiture est équipée d'un système avancé de régulation de la température.

Le système régule activement la température de la batterie de traction pendant que vous êtes stationné ou que vous conduisez votre voiture, ou pendant la recharge. Cela se produit lorsque votre voiture est soumise à de hautes ou basses températures et pendant le préconditionnement.

Important

N'essayez jamais d'ajouter du liquide de refroidissement vous-même

Le système de refroidissement est un système fermé. Un technicien qualifié doit effectuer tout entretien nécessaire du système de refroidissement.^[1]

^[1] Volvo recommande un atelier Volvo agréé.

13.5.2. Batterie 12 V

La batterie 12 V alimente tout ce qui se trouve dans votre voiture, sauf la propulsion électrique.

Entretiens et remplacement

La batterie 12 V ne nécessite aucun entretien.

Communiquez avec un atelier Volvo agréé si la batterie 12 V doit être remplacée.

 **Important**

Borne 12 V

En cas de perte totale de la puissance, votre voiture ne peut pas être déverrouillée car les serrures sont à commande électrique. Pour accéder à votre voiture et la recharger, vous pouvez l'alimenter pendant une courte durée à l'aide de la borne de 12 V accessible de l'extérieur. Il est possible d'accéder à la borne en retirant le petit panneau sous le pare-chocs avant, proche de la roue avant gauche.

Avant toute utilisation de la borne 12 V, envisagez ce qui suit :

- Volvo recommande que la borne de 12 V ne soit utilisée que par les techniciens d'entretien pour accéder à la voiture dans le cadre d'un dépannage après une immobilisation.
- La borne externe de 12 V de votre voiture ne doit être utilisée que pour rendre votre voiture accessible. N'essayez pas de recharger une autre voiture ou une source externe similaire à partir de ce point.
- N'utilisez qu'un chargeur de 12 V avec un courant de charge maximum inférieur à 40 A.
- Brancher toute autre source d'alimentation qui fournit un courant supérieur à 40 A fera sauter le fusible de borne, ce qui aura pour effet de la désactiver.
- N'utilisez la borne 12 V que pour de courtes durées, car il ne s'agit pas d'un moyen continu d'alimenter la voiture.
- Veillez à respecter les marques positives et négatives sur les bornes, car l'inversion de la polarité du système basse tension peut endommager les composants du système basse tension ou faire sauter le fusible de 40 A.

Caractéristiques de la batterie 12 V

Type de batterie	AGM H4
Tension	12 V
Dimensions (longueur × largeur × hauteur)	207 × 175 × 190 mm ($8\frac{5}{32} \times 6\frac{57}{64} \times 7\frac{31}{64}$ in)
Capacité	50 Ah
Capacité de démarrage à froid ^[1]	540 A

[1] ICEDF

13.5.2.1. Étiquettes de la batterie

Les batteries à basse tension de la voiture sont munies d'étiquettes contenant des informations pour une manipulation sûre.

Symboles

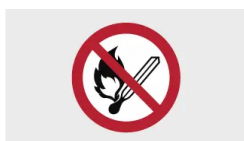

Évitez les étincelles et les flammes nues.



Risque d'explosion.



La batterie contient de l'acide corrosif.

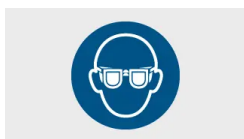

Utilisez des lunettes de protection.



Gardez la batterie hors de portée des enfants.



Vous devez vous débarrasser de la batterie de manière appropriée pour qu'elle soit recyclée.



Recyclez-la correctement.



Pour en savoir plus, consultez le manuel de l'utilisateur de la voiture.

 **Remarque**

Étiquettes illustrées

Les étiquettes illustrées dans le manuel sont des représentations génériques de celles qui se trouvent sur votre voiture. Le manuel contient uniquement leur emplacement et le type de renseignements qu'ils contiennent. Trouvez l'étiquette réelle pour les renseignements spécifiques à propos de votre voiture.

13.5.3. Recyclage des batteries

Les batteries usagées doivent être recyclées de façon écologique.

Consultez le soutien technique Volvo si vous ne savez pas comment vous débarrasser des batteries. La batterie de traction ne doit être manipulée que par des techniciens agréés.

13.5.4. Fusibles

Les fusibles électriques protègent différentes parties du système électrique de la voiture en coupant l'alimentation si le courant dépasse la valeur nominale du fusible. Vous devez remplacer un fusible grillé pour rétablir le fonctionnement de la voiture.

Un fusible grillé peut être le signe d'une panne électrique sous-jacente. Communiquez avec le soutien technique Volvo si votre voiture indique qu'un fusible a sauté.

Important

- Le remplacement incorrect d'un fusible peut endommager gravement le système électrique.
- Un fusible de remplacement doit avoir les caractéristiques correctes, telles que le type et la valeur en ampères.
- Volvo vous recommande de visiter un atelier Volvo autorisé pour le remplacement des fusibles.

13.6. Outils et équipements

Votre voiture est équipée de certains outils qui pourraient être utiles dans certaines situations. Par exemple, vis vous avez besoin de changer une roue.

Les outils et l'équipement de votre voiture sont rangés dans différents endroits, comme sous le capot, dans la boîte à gants et dans le coffre. Familiarisez-vous avec l'endroit où tout est rangé afin de ne pas avoir à chercher quelque chose lorsque vous en avez besoin.

Avertissement

Ranger les outils de manière appropriée

Rangez toujours les outils et l'équipement qui ne peuvent être fixés dans les zones de rangement prévues lorsque vous ne les utilisez pas, sinon ils peuvent causer des dommages ou des blessures en cas de collision.

Lire l'intégralité du mode d'emploi avant d'utiliser un outil

Avant d'utiliser un outil ou un équipement, veuillez à lire et à comprendre l'intégralité du mode d'emploi.

Contactez un concessionnaire Volvo pour obtenir des recommandations concernant les outils et les équipements utiles pour votre voiture.

Anneau de remorquage



L'anneau de remorquage peut être fixé au pare-chocs de la voiture pour permettre le remorquage. Outre le remorquage, il peut aussi être utilisé pour fixer les longs objets chargés sur le toit.

Trousse de réparation temporaire de crevaison



Trousse de réparation temporaire de crevaison

Votre voiture est équipée d'une trousse de réparation temporaire de pneu que vous pouvez utiliser pour réparer une petite perforation.

13.6.1. Utilisation d'un triangle de signalisation

Assemblez et placez un triangle de signalisation si votre voiture est immobilisée dans une zone de circulation automobile. Le triangle de signalisation a pour but d'avertir les autres conducteurs de la présence de votre voiture ou d'autres dangers fixes.

 **Remarque**

Règles et réglementations locales

Les règles et réglementations relatives à la manière et au moment de placer un triangle de signalisation varient selon les régions. Il vous incombe de connaître et de respecter les règles en vigueur dans votre région.

 **Conseil**

- S'il fait nuit lorsque vous placez le triangle de signalisation, portez un gilet réfléchissant si vous en avez un dans votre voiture. Si vous n'en avez pas, vous pouvez tenir le triangle de signalisation de manière à ce que ses parties réfléchissantes soient visibles lorsque vous le portez.
- Vous pouvez placer l'étui sur le siège du conducteur pour vous rappeler d'enlever le triangle de signalisation lorsque vous partez.

1. Activez les feux de détresse.
2. Placez le triangle de signalisation à un endroit approprié par rapport à la circulation et à une distance permettant d'alerter les autres conducteurs à temps avant qu'ils n'atteignent votre voiture.

N'oubliez pas d'enlever le triangle de signalisation avant de reprendre la route.

13.6.2. Fixation de l'anneau de remorquage

Utilisez l'anneau de remorquage pour attacher un câble de treuil lors du remorquage.

Sur le côté droit de la voiture, l'anneau de remorquage est vissé dans une douille fileté derrière un cache situé sur les pare-chocs avant et arrière.

 **Important**

N'oubliez pas de lire les renseignements sur le remorquage et ses limites avant de commencer.

Allez chercher l'anneau de remorquage pour l'avoir à portée de main.

1.

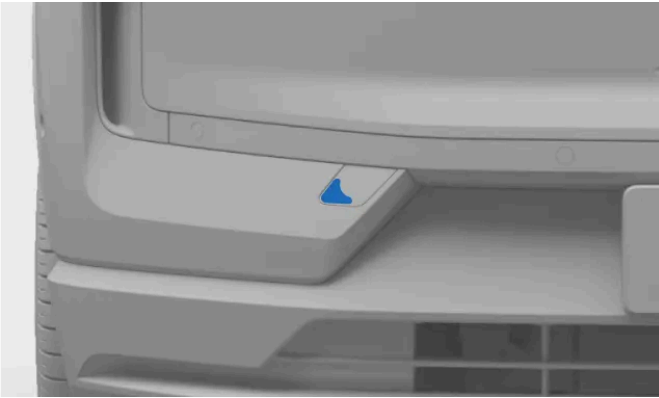

Cache de fixation de l'anneau de remorquage avant.

Pour le fixer à l'avant, retirez le cache en poussant le milieu du bord gauche. Le cache tourne autour de son axe et peut être ensuite déposé.

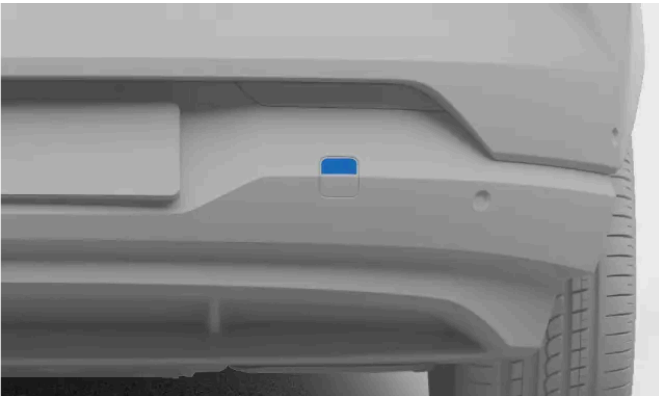

Cache de fixation de l'anneau de remorquage arrière.

Pour le fixer à l'arrière, retirez le cache en appuyant sur le bord supérieur. Déployez-le entièrement et retirez-le.

2. Vissez l'anneau de remorquage à fond dans la douille.

! Important

Il est important que l'anneau de remorquage soit fermement vissé. Vous pouvez passer un objet dans l'anneau de remorquage, comme une clé de roue, pour obtenir un effet de levier supplémentaire.

Une fois que vous aurez terminé, n'oubliez pas de déposer l'anneau de remorquage et de le ranger à sa place.

13.7. Levage de la voiture

Vous pouvez soulever une roue du sol à la fois à l'aide d'un cric. Veillez à lire toutes les instructions avant de soulever la voiture.

Important

Il est très important de placer le cric sur les points de levage, sinon vous risquez d'endommager la batterie.

Équipement recommandé ou fourni

- Les instructions relatives au levage de la voiture supposent l'utilisation d'un cric recommandé ou fourni^[1] par Volvo.
- N'utilisez que des outils et des équipements conçus pour votre modèle de voiture. Communiquez avec un concessionnaire Volvo pour obtenir des recommandations sur les outils.
- Volvo recommande de faire appel à un atelier Volvo agréé pour les tâches qui ne sont pas décrites dans le manuel de l'utilisateur.
- Un cric portable conçu pour un usage occasionnel et limité ne convient que pour des tâches courtes et urgentes, telles que la réparation d'une crevaison. Un cric d'atelier est recommandé pour les tâches fréquentes ou de longue durée.
- Ne soulevez la voiture qu'en utilisant ses points de levage.

Autres équipements de levage

- Si vous utilisez un équipement de levage non fourni par Volvo^[2], lisez attentivement les instructions fournies avec l'équipement avant de lever la voiture. Assurez-vous que l'équipement est compatible avec la voiture.
- Utilisez des équipements de sécurité supplémentaires tels que des chandelles et des cales, le cas échéant.
- Si vous utilisez un cric d'atelier, assurez-vous que la plaque du cric est équipée d'une protection en caoutchouc afin de protéger la voiture et de garantir sa stabilité.

Avertissement

Sécurité autour de la voiture

- Si vous devez changer une roue dans un lieu exposé à la circulation, veillez à ce que vous et la voiture soyez bien visibles aux autres. Activez les feux de détresse, placez un triangle de signalisation à un endroit visible mais sûr et portez un gilet réfléchissant.
- Désignez une zone sûre où les passagers pourront attendre, loin de la voiture et de la circulation.
- Vous êtes responsable de la sécurité autour de la voiture pendant qu'elle est levée. Ne laissez personne attendre à l'intérieur ou à proximité de la voiture.

Levage de la voiture

- N'allez jamais sous une voiture soulevée ni ne laissez personne s'y retrouver, ne serait-ce qu'avec une partie de son corps.
- Ne placez jamais rien entre le sol et le cric, ni entre le cric et le point de levage de la voiture.
- N'utilisez pas d'équipement de levage qui n'est pas en bon état.

Avant de lever la voiture :

- Rassemblez les outils et les pièces nécessaires aux travaux prévus.
- Assurez-vous que le cric est en bon état, que son filetage est correctement graissé et exempt de saletés.

Le contenu de ce guide représente l'état du guide de l'utilisateur au moment de l'impression et pourrait ne pas être entièrement valide dans le futur. Pour de plus amples renseignements, veuillez consulter l'avis de non-responsabilité complète à la première page.

- Pour éviter de déclencher accidentellement l'alarme, réduisez la sensibilité de l'alarme de votre voiture.

1. Activez le frein de stationnement.
2. Placez des cales contre les roues pour réduire le risque de mouvement de la voiture lorsqu'elle est soulevée. De grosses pierres ou des blocs de bois font l'affaire. Placez-les devant et derrière chaque roue qui restera au sol.
3. Trouvez les points de levage prévus sur le soubassement de la voiture. Des marques triangulaires situées en bas des flancs de la voiture indiquent l'emplacement des points de levage.

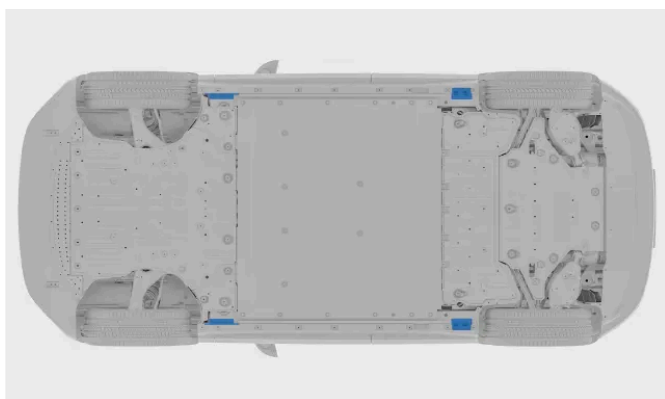

Vous trouverez deux points de levage sur chaque côté de la voiture.

4. Placez le cric sous le point de levage de la voiture. La surface sur laquelle il repose doit être ferme, non glissante et plane. Placez le cric de sorte que la manivelle soit orientée vers l'extérieur.
5. Montez le cric jusqu'à ce que sa tête atteigne le point de levage de la voiture. Assurez-vous que le point de levage correspond parfaitement à la fente du cric.

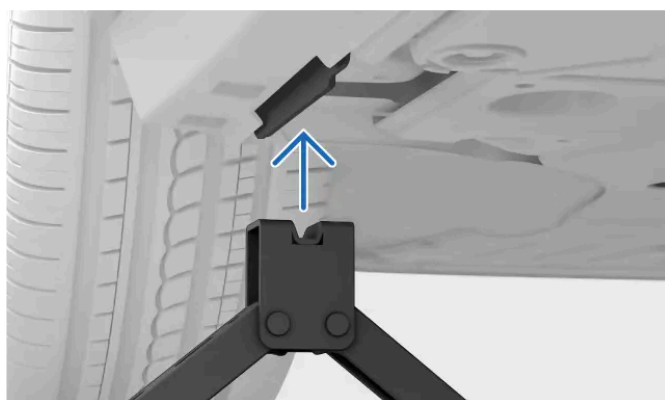

6. Effectuez un dernier alignement. Assurez-vous que :
 - le cric ne penche dans aucune direction
 - la base du cric est centrée sous le point de levage

- la tête du cric se place correctement contre le point de levage

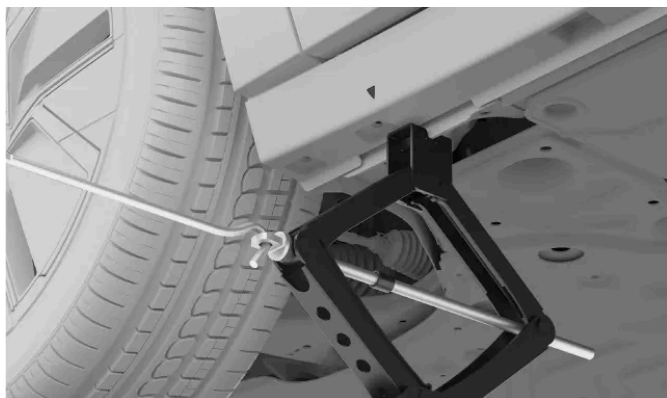

7. Soulevez la voiture à une hauteur appropriée. Ne la soulevez pas plus haut que ce qui est nécessaire pour le travail que vous effectuez.

 **Avertissement**

Ne laissez pas la voiture sans surveillance lorsqu'elle est levée.

Abaissez la voiture avec précaution lorsque vous avez terminé votre travail. N'oubliez pas de tester les fonctions importantes de la voiture qui peuvent avoir été touchées par les travaux que vous avez effectués.

Remettez le cric dans son emplacement de rangement.

^[1] Selon le marché, la voiture peut être fournie avec un cric à usage occasionnel et limité.

^[2] Il peut s'agir de crics d'atelier ou d'autres équipements de levage conçus pour un usage fréquent et prolongé.

13.8. Entretien et réparations

Des services d'entretien et des réparations correctement effectués sont essentiels pour maintenir votre voiture en bon état de fonctionnement.

Votre voiture garde en mémoire la date de son dernier entretien et vous indique quand il est temps de prendre un nouveau rendez-vous. Elle peut s'auto-diagnostiquer de nombreux types de pannes et vous avertir si vous devez prendre des mesures.

Si vous remarquez un besoin d'entretien ou de réparation qui n'a pas été détecté par la voiture, communiquez avec le soutien technique Volvo.

Volvo recommande un atelier Volvo agréé pour tous les besoins d'entretien et de réparation.

 **Important**

Pannes et notifications

Si une notification dans la voiture indique le besoin d'une intervention, prenez un rendez-vous d'entretien dès que possible. La vue de l'état de la voiture sur l'écran affiche également des informations sur les problèmes détectés.

 **Avertissement**

- Ne manipulez pas et ne modifiez pas les composants électriques de la voiture. N'effectuez que les actions qui sont clairement décrites dans le manuel de l'utilisateur.
- Les composants haute tension peuvent produire ou conduire des courants mortels et ne doivent être manipulés que par des techniciens agréés.
- N'effectuez pas de réparations sur le circuit ou les composants électriques de la voiture. Communiquez avec un atelier Volvo agréé pour tout travail de réparation ou d'entretien nécessaire.

Programme d'entretien recommandé par Volvo

Volvo recommande que tout travail d'entretien et de réparation soit réalisé par un atelier Volvo agréé. Les ateliers Volvo disposent du personnel, des outils spéciaux et de la documentation nécessaires pour assurer un travail de qualité. Le programme d'entretien recommandé par Volvo a été mis au point pour assurer à votre voiture une longue durée de vie. L'entretien de votre voiture conformément à son programme d'entretien personnalisé peut être une condition préalable pour bénéficier des garanties Volvo. Les informations relatives à l'entretien et à la garantie^[1] de votre voiture contiennent plus de détails sur le service d'entretien et les conditions de la garantie.

^[1] Il s'agit d'une publication distincte fournie avec votre voiture.

13.8.1. Prendre rendez-vous pour un entretien ou une réparation

Le service de soutien de Volvo gère les rendez-vous d'entretien ou de réparation. Les ateliers Volvo agréés disposent d'une formation et d'un équipement spécialisés pour prendre soin de votre voiture.

Votre voiture vous avertit lorsqu'il est temps de procéder à un entretien.

1. Communiquez avec le soutien technique Volvo pour prendre rendez-vous. Elle peut trouver l'atelier le plus proche de chez vous.

Si vous ne parvenez pas à joindre le soutien technique Volvo et que l'entretien ou la réparation de la voiture est urgent, communiquez avec un service d'assistance routière offert dans votre région.

13.8.2. Port de diagnostic embarqué

Votre voiture est équipée d'un port de diagnostic qui permet à un atelier de se connecter à la voiture et de communiquer avec ses systèmes. N'y branchez pas d'équipement non autorisé par Volvo.

Le port de diagnostic est de type OBDII.

Il est situé sous le tableau de bord, près du levier d'ouverture du capot.

Une mauvaise utilisation du port de diagnostic peut avoir des conséquences négatives sur les systèmes et les logiciels de la voiture. Cela inclut la connexion d'équipements non autorisés^[1] et l'installation de logiciels ou d'outils de diagnostic.

Remarque

Volvo décline toute responsabilité en cas de branchement d'un équipement non autorisé au port de diagnostic embarqué. Pour en savoir plus, communiquez avec un atelier Volvo agréé.

^[1] Équipement non approuvé par Volvo.

14. Voiture immobilisée et dépannage

Si vous ne parvenez pas à conduire votre voiture, elle est considérée comme immobilisée. Vous pouvez toujours communiquer avec un atelier Volvo agréé si vous ne trouvez pas de solution dans le manuel de l'utilisateur ou si vous ne savez pas comment procéder.

Selon la nature du problème, vous pourrez peut-être le résoudre sans aide ou avec l'aide d'un atelier Volvo agréé ou d'autres services. Dans cette partie du manuel de l'utilisateur, vous trouverez un certain nombre de scénarios et la manière de les aborder en toute sécurité.

Dans les situations présentant des blessures ou un risque de blessure, donnez la priorité à la sécurité et aux besoins médicaux plutôt qu'au dépannage de la voiture. N'hésitez pas à contacter les services d'urgence si nécessaire.

Les scénarios suivants sont présentés dans leurs propres sections du manuel qui peuvent vous aider à identifier le problème sous-jacent et les étapes nécessaires au dépannage.

- La voiture connaît des défaillances ou ne peut être utilisée comme prévu.
- La batterie est à plat et la voiture ne répond pas.
- La voiture a subi des dommages physiques. Des dommages peuvent rendre la conduite du véhicule impossible ou causer une indisponibilité. Même les dommages superficiels doivent être évalués pour garantir que vous pouvez utiliser la voiture en toute sécurité.

Important

Faire remorquer votre voiture

Si votre voiture doit être remorquée, vous devez respecter certaines consignes. Si votre voiture n'est pas endommagée et que son circuit électrique fonctionne, le mode remorquage doit être activé pour la tirer sur la plate-forme d'une dépanneuse. Lorsque votre voiture est en mode remorquage, la vitesse du véhicule de dépannage ne doit pas dépasser 5 km/h (3 mi/h) et la distance de remorquage ne doit pas excéder 10 m (30 pi). Si le mode remorquage ne peut être activé, la voiture doit être hissée sur un véhicule de dépannage.

14.1. Voiture endommagée

Si votre voiture est endommagée, il est important de déterminer l'étendue et la gravité des dommages pour pouvoir la conduire en toute sécurité.

Des dommages peuvent immobiliser votre voiture ou la rendre non sécuritaire pour la conduite.

Communiquez avec un atelier Volvo agréé si votre voiture a été endommagée ou si elle présente des signes de dommages subis en stationnement. Si le dommage force l'immobilisation de votre voiture ou altère gravement ses performances, vous devez faire appel à un service d'assistance routière et de dépannage.

 **Important**

Domage léger

Votre voiture peut autodiagnostiquer de nombreuses pannes, mais elle ne peut pas détecter tous les types de dommages ni prévoir leurs conséquences. Un petit choc entraînant un dommage superficiel peut perturber les composants situés derrière la zone touchée, comme le désalignement d'un capteur de stationnement derrière un pare-chocs. Il est donc important que vous fassiez examiner les dommages d'apparence mineure ou superficielle par un technicien qualifié afin d'en déterminer l'étendue.

Dommmages immobilisants

Il y a plusieurs types de dommages qui peuvent immobiliser votre voiture. Notamment, mais sans s'y limiter :

- Des dommages suite à une collision
- La crevaison
- Les dommages au pare-brise
- Les dégâts d'eau
- Une panne mécanique

Des dommages suite à une collision

Après une collision suffisamment grave, votre voiture passe en mode de sécurité et doit être dépannée.

 **Important**

Si possible, n'essayez pas de conduire ou de déplacer votre voiture après une collision grave. Si la voiture présente un grave danger pour la circulation et si son état le permet, vous pouvez la déplacer sur une courte distance pour l'écarter de tout danger immédiat.

Les dégâts d'eau

Les dommages causés par l'eau peuvent endommager de façon permanente votre voiture et avoir un impact important sur la manière dont elle fonctionne.

 **Important**

Simplement sécher la voiture ou la laisser sécher sera souvent suffisant pour résoudre des dommages importants causés par l'eau. Un technicien formé doit examiner tout dommage dû à l'eau pour déterminer toute son ampleur et sa gravité.

Dommmages mécaniques

La meilleure manière d'éviter les défaillances mécaniques est de respecter l'utilisation prévue et de réaliser un entretien régulier de la voiture. Il est important d'effectuer continuellement des vérifications de votre voiture.

14.2. Panne

Lorsqu'une pièce de votre voiture ou l'une de ses fonctionnalités ne fonctionne pas comme prévu, cela est considéré comme une panne.^[1] Il pourrait ne pas être sécuritaire d'utiliser la voiture, selon le type de défaillance que connaît la voiture.

Remarque

Voiture immobilisée

Vous devez envisager de cesser d'utiliser votre voiture si une défaillance vous empêche de conduire de façon sécuritaire.

La voiture ne répond pas

Il existe une section distincte dans ce manuel pour les problèmes liés à l'alimentation.

Conseils généraux en cas de panne

Si une fonction ne fonctionne pas correctement, essayez de faire ce qui suit :

- Lisez ce que le manuel de l'utilisateur en dit. Assurez-vous de savoir ce qu'il faut pour qu'elle fonctionne correctement. La cause d'un problème pourrait être que vous n'êtes pas au courant d'une limitation d'une fonction spécifique.
- Redémarrez tous les dispositifs et systèmes concernés. Cela s'applique à votre voiture elle-même, mais peut aussi inclure votre téléphone ou une application.
- S'il existe plus d'une façon d'utiliser une fonction ou d'accomplir une tâche, essayez les autres solutions.

Remarque

Changements après une mise à jour logicielle

Les mises à jour logicielles peuvent apporter des changements aux fonctions qui modifient leur fonctionnement. Assurez-vous de lire les renseignements fournis avec chaque mise à jour de manière à comprendre pourquoi votre voiture pourrait se comporter différemment.

Causes possibles

Lorsqu'une fonction ne fonctionne pas comme prévu, plusieurs causes sont possibles :

- Les paramètres de la voiture ont été modifiés.
- Des conditions environnementales touche votre voiture et ses systèmes.
- Des interférences de signaux agissent sur la connectivité et les systèmes sans fil.
- Un fusible sauté qui doit être remplacé.
- Une erreur logicielle.
- Une panne mécanique.

Communiquez avec un atelier Volvo agréé si nécessaire

Si vous ne parvenez pas à résoudre le problème à l'aide des informations contenues dans le manuel de l'utilisateur, communiquez avec un atelier Volvo agréé.

Notez ce qui s'est passé au moment où le problème est apparu, car cela pourrait aider à en déterminer la cause. Un événement déclencheur pourrait être :

- Des dommages causés à votre voiture.
- L'exposition à des conditions extrêmes.
- Un service récent d'entretien, de réparation ou de remplacement d'un composant.
- Une mise à jour récente du logiciel.
- Toute autre défaillance ou dysfonctionnement.

^[1] Dans certains cas, une défaillance soupçonnée ou une panne pourrait plutôt être une limitation dans les conditions expérimentées par la voiture.

14.3. Voiture sans courant ou qui ne réagit pas

Si votre voiture ne réagit pas ou semble ne pas avoir de courant, cela peut être dû à des batteries déchargées ou à quelque chose qui touche ses systèmes électriques.

Si les batteries de votre voiture sont déchargées, la voiture ne réagira pas à certaines de vos actions. C'est notamment le cas lorsque vous essayez de la déverrouiller ou de la démarrer.

Si votre voiture ne réagit pas en raison d'une faible puissance, selon la situation, vous aurez plusieurs options de dépannage.

Les situations suivantes peuvent entraîner la décharge des deux batteries de votre voiture :

- La voiture est conduite jusqu'à un niveau de batterie de 0 %, puis n'est pas immédiatement rechargée.
- La voiture est laissée avec un bas niveau de batterie. Si vous ne la branchez pas pour la recharger, le niveau de charge de la batterie diminue encore plus, car la voiture utilise de l'énergie, si négligeable qu'elle soit, lorsqu'elle est stationnée.
- Vous laissez la voiture sans la recharger pendant longtemps, ce qui a pour effet de baisser le niveau de la batterie.
- Les basses températures réduisent temporairement la capacité de la batterie en dessous du niveau requis pour maintenir votre voiture sous tension.

Les conditions ou utilisations qui augmentent la consommation d'énergie et entraînent une baisse plus rapide que prévu du niveau de la batterie sont les suivantes :

- L'utilisation d'accessoires ou de fonctions de la voiture consommant de l'énergie.
- Des températures élevées déclenchant le refroidissement de la batterie.

Dépannage d'une batterie de traction déchargée

Si seule la batterie de traction est déchargée, les systèmes de la voiture sont alimentés, mais il est impossible de la démarrer ou de la conduire. Votre voiture indique que le niveau de la batterie est à 0 %. Dans cette situation, la batterie 12 V peut alimenter les systèmes nécessaires pour lancer la recharge de la batterie de traction. Il est important de conserver l'énergie de la batterie 12 V pour que vous puissiez accéder à votre voiture et la recharger.

Mesures de dépannage de la voiture :

- Si vous pouvez recharger la voiture à l'endroit où elle est stationnée, faites-le immédiatement.
- Si votre voiture ne peut être chargée à l'emplacement actuel, faites-la remorquer et transporter à une source de recharge. Entre temps, tentez de conserver la puissance restante dans la batterie 12 V. Ceci est important pour l'état de la batterie, mais permet également de conserver des fonctionnalités essentielles en cas d'urgence.

Dépannage après la perte totale de courant

Si la batterie de 12 V est déchargée, votre voiture ne réagit plus du tout. Cela peut se produire si quelque chose empêche la batterie de traction de maintenir la batterie de 12 V chargée, par exemple si la batterie de traction est déchargée et que la voiture n'est pas rechargée à temps. Si les deux batteries sont déchargées, votre voiture ne réagit plus du tout et ne peut pas être rechargée comme d'habitude.

Mesures de dépannage :

- Communiquez avec un atelier Volvo agréé ou un service de dépannage et d'assistance routière.
- S'il existe une source de charge à l'endroit où votre voiture est immobilisée, il peut être possible de l'alimenter temporairement à l'aide d'une borne extérieure 12 V spéciale. Cela peut vous permettre d'initier la recharge.
- Si votre voiture ne peut pas être rechargée là où elle se trouve, elle doit être transportée vers un endroit disposant d'une source de recharge. Un atelier Volvo agréé dispose de l'équipement nécessaire pour alimenter votre voiture et la recharger.

Important

Borne 12 V

En cas de perte totale de la puissance, votre voiture ne peut pas être déverrouillée car les serrures sont à commande électrique. Pour accéder à votre voiture et la recharger, vous pouvez l'alimenter pendant une courte durée à l'aide de la borne de 12 V accessible de l'extérieur. Il est possible d'accéder à la borne en retirant le petit panneau sous le pare-chocs avant, proche de la roue avant gauche.

Avant toute utilisation de la borne 12 V, envisagez ce qui suit :

- Volvo recommande que la borne de 12 V ne soit utilisée que par les techniciens d'entretien pour accéder à la voiture dans le cadre d'un dépannage après une immobilisation.
- La borne externe de 12 V de votre voiture ne doit être utilisée que pour rendre votre voiture accessible. N'essayez pas de recharger une autre voiture ou une source externe similaire à partir de ce point.
- N'utilisez qu'un chargeur de 12 V avec un courant de charge maximum inférieur à 40 A.
- Brancher toute autre source d'alimentation qui fournit un courant supérieur à 40 A fera sauter le fusible de borne, ce qui aura pour effet de la désactiver.
- N'utilisez la borne 12 V que pour de courtes durées, car il ne s'agit pas d'un moyen continu d'alimenter la voiture.
- Veillez à respecter les marques positives et négatives sur les bornes, car l'inversion de la polarité du système basse tension peut endommager les composants du système basse tension ou faire sauter le fusible de 40 A.

Autres scénarios d'absence de courant

Il pourrait y avoir des cas où vous êtes plutôt certain que le niveau de la batterie n'est pas bas. Dans ces cas, un manque de puissance indique que la batterie 12 V ne reçoit pas de puissance de la batterie de traction ou ne peut transférer la puissance à la voiture.

Scénarios possibles qui touchent l'alimentation 12 V :

- Un fusible sauté qui doit être remplacé.
- La batterie de 12 V est défectueuse.
- Une anomalie électrique, de matériel ou de logiciel empêche la voiture de s'activer.

Si vous ne parvenez pas à déterminer la cause du problème ou à le résoudre en consultant le manuel de l'utilisateur, communiquez avec un atelier Volvo agréé.

14.4. Dépannage

Le dépannage de votre voiture implique généralement son transport par un véhicule de dépannage. Ceci est nécessaire si la voiture est hors service et que ses fonctions ne peuvent être restaurées à l'endroit où elle se trouve.

Communiquez avec un atelier Volvo agréé si vous avez besoin de dépanner ou remorquer votre voiture^[1].

La procédure de dépannage recommandée dépend des conditions et de l'état de la voiture. Si votre voiture n'est pas endommagée et que son circuit électrique fonctionne, le mode remorquage peut être activé pour la tirer sur la plate-forme d'une dépanneuse. Si la voiture est endommagée, si elle ne réagit pas ou si elle est en mode sécurité, elle doit être soulevée sur la plate-forme du véhicule de dépannage.

Important

Aucun contact des roues avec la chaussée

Quel que soit l'état de votre voiture, lors du dépannage elle doit être transportée de manière que ses roues ne touchent pas la chaussée. La rotation forcée des roues pendant le transport peut gravement endommager votre voiture.

Maintenir une distance sécuritaire

Ne laissez personne se tenir directement derrière votre voiture lorsqu'elle est tirée sur la dépanneuse.

^[1] Pour les besoins urgents de remorquage, vous pouvez également contacter directement un service de dépannage et d'assistance routière.

14.5. Mode sécurité

Si votre voiture détecte des dommages qui compromettent la sécurité, elle peut passer en mode sécurité.

Le mode sécurité limite les fonctions disponibles lorsque votre voiture a subi des dommages. Lorsque le mode sécurité est activé, vous ne pouvez pas conduire votre voiture qui doit faire l'objet d'une évaluation des dommages et subir des réparations^[1]. Communiquez avec un atelier Volvo agréé si le mode sécurité a été activé pour quelque raison que ce soit.

Si l'écran fonctionne encore, il indique clairement quand votre voiture est en mode sécurité.

 **Avertissement**

- N'utilisez pas votre voiture ou n'y restez pas lorsqu'elle est en mode sécurité.
- Ne faites pas remorquer la voiture sans avoir activé le mode remorquage. Vous pouvez le faire à partir de l'écran.
- Réinitialiser l'état de votre voiture sans procéder à l'évaluation des dommages et à des réparations peut entraîner des dommages supplémentaires à la voiture ainsi que des blessures.

[1] Volvo recommande un atelier Volvo agréé.

14.6. Faire remorquer votre voiture

Il est possible de faire remorquer votre voiture sur de courtes distances, mais pour cela, il faut d'abord activer le mode remorquage.

 **Important**

Avant de faire remorquer votre voiture

- Pour éviter de déclencher l'alarme accidentellement, vous devez réduire la sensibilité de l'alarme de votre voiture avant le remorquage.
- Vous ne pouvez accéder au mode de remorquage que si la voiture est alimentée en électricité. Si votre voiture ne peut pas être mise sous tension, elle doit être soulevée sur la plate-forme du véhicule de dépannage.
- Assurez-vous de lire toutes les informations concernant le remorquage de votre voiture avant d'activer le mode remorquage.
- Vous ne devez pas remorquer votre voiture sur plus de 10 m (30 pi). Le remorquage de votre voiture sur de longues distances peut l'endommager en provoquant une charge inappropriée de la batterie.
- En mode remorquage, la vitesse de remorquage de votre voiture ne doit pas dépasser 5 km/h (3 mi/h).

Pour remorquer votre voiture, vous devez d'abord activer le mode remorquage, ce qui implique de fixer l'anneau de remorquage et le câble du treuil. Assurez-vous d'avoir préparé tout le matériel nécessaire.

1. Activez le mode remorquage.

> La confirmation de l'activation du mode remorquage s'affiche à l'écran, s'il fonctionne encore.

2. Remorquez votre voiture sur une dépanneuse ou dans une zone à l'écart de dangers, par exemple sur le bord de la route.

3. Lorsque la voiture se trouve à l'endroit voulu, actionnez le frein de stationnement.

> Le mode remorquage est désactivé.

Le contenu de ce guide représente l'état du guide de l'utilisateur au moment de l'impression et pourrait ne pas être entièrement valide dans le futur. Pour de plus amples renseignements, veuillez consulter l'avis de non-responsabilité complète à la première page.

4. Si nécessaire, retirez l'anneau de remorquage et le câble du treuil.

 **Important**

Utilisez toujours une dépanneuse pour transporter la voiture lorsqu'elle ne peut pas être conduite. La rotation forcée des roues pendant le transport peut gravement endommager votre voiture. Veillez à ce que la voiture ne soit transportée que par une dépanneuse à plateau, afin que ses roues ne touchent pas la chaussée.

14.6.1. Activation du mode remorquage

Si votre voiture doit être remorquée sur une dépanneuse à plateau, vous devez d'abord activer le mode remorquage dans les réglages.

 **Important**

- Faire remorquer votre voiture sans activer le mode de remorquage peut l'endommager. Veillez à suivre les instructions affichées à l'écran jusqu'à ce que vous ayez reçu la confirmation que le mode remorquage est activé avant le remorquage de votre voiture.
- Pour éviter de déclencher accidentellement l'alarme, réduisez la sensibilité de l'alarme de votre voiture avant le remorquage.
- Le mode remorquage n'est accessible que si la voiture est sous tension. Si la voiture ne peut pas être mise sous tension, il faudra procéder à un dépannage complet.
- Assurez-vous de lire toutes les informations concernant le remorquage de votre voiture avant d'activer le mode remorquage.

 **Remarque**

Le mode remorquage n'est utilisé que lorsque votre voiture est remorquée. Ne l'activez pas lorsque vous tirez d'autres véhicules ou des remorques.

1. Appuyez sur le symbole de voiture  dans la barre inférieure et allez à **Paramètres**.
2. Allez à **Commandes** → **Modes de la voiture** → **Guide du mode de remorquage**.
 - > Le tutoriel du mode remorquage s'affiche à l'écran.
3. Suivez le tutoriel jusqu'à ce que vous obteniez la confirmation que le mode remorquage est actif.

Le mode remorquage est désactivé lorsque vous activez le frein de stationnement et verrouillez la voiture, ou lorsque vous commencez à conduire.

15. Caractéristiques techniques

Ces caractéristiques décrivent votre voiture du point de vue technique et en chiffres. Vous pourriez devoir trouver certains de ces détails, comme lorsque vous achetez de nouveaux pneus.

Ces informations sont réparties de la manière suivante, avec quelques exemples de leur contenu pour vous guider.

- Caractéristiques générales de la voiture – dimensions, poids et désignations de type.
 - Caractéristiques techniques du groupe motopropulseur – performances, moteur électrique, autonomie et consommation électrique.
 - Caractéristiques techniques des roues et des pneus – pressions de gonflage et dimensions des pneus autorisées.
 - Caractéristiques techniques des liquides – liquide de frein et liquide de refroidissement de la climatisation.
 - Certificats et homologations
-

15.1. Caractéristiques générales de la voiture

Voici les informations de base sur votre voiture. Ces données vous aident à définir les réglages propres à votre voiture.

Ces informations pourraient vous être utiles pour un certain nombre de raisons. Par exemple, pour pouvoir commander les pièces de rechange ou les accessoires appropriés.

15.1.1. Dimensions de la voiture

Vous trouverez ici les mesures de votre voiture, telles que la longueur et la hauteur.

Trouvez d'abord la mesure que vous recherchez dans les images, puis cochez la lettre correspondante dans le tableau ci-

dessous.

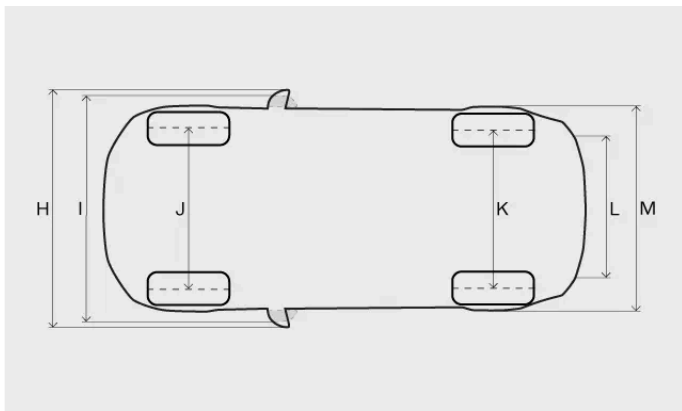
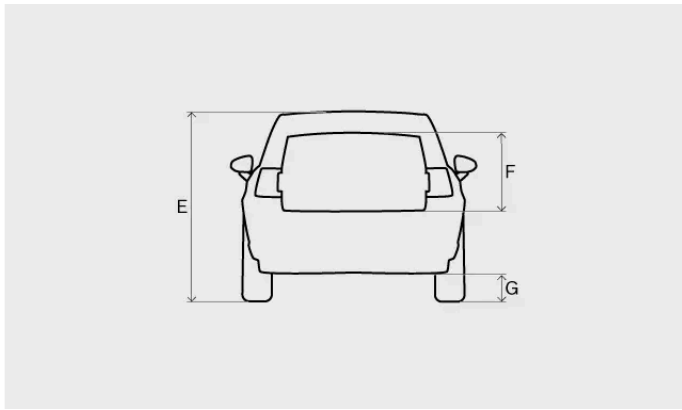
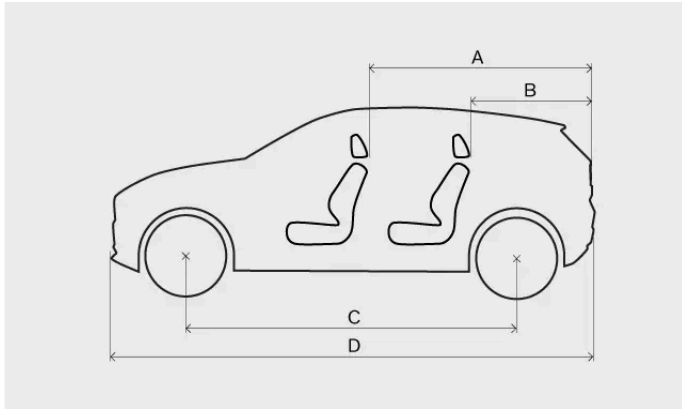

Mesures		Millimètre	Pouce
A	Longueur de charge, plancher, dossier rabattu	1460	57,5
B	Longueur de charge, plancher	720	28,3
C	Empattement	2650	104,3
D	Longueur	4233	166,7
E	Hauteur ^[1]	1550	61,0
F	Hauteur de charge	581	22,9
G	Garde-au-sol ^[1]	171	6,7
H	Largeur, en incluant les rétroviseurs extérieurs déployés	2032	80,0
I	Largeur, rétroviseurs latéraux rabattus	1940	76,4
J	Voie avant	1590	62,6

Mesures		Millimètre	Pouce
K	Voie arrière	1595	62,8
L	Largeur de charge, plancher	1019	40,1
M	Largeur	1838	72,4

^[1] Au poids à vide plus une personne

15.1.2. Poids

Vous trouverez ci-dessous le poids nominal brut de votre voiture et d'autres poids.

Performances du Twin Motor		
	É.-U. (lb)	Canada (kg)
Poids nominal brut du véhicule	5132–5143	2328–2333
Poids à capacité	992	450
Charge par essieu avant maximale	2535	1150
Charge par essieu arrière maximale	2866	1300
Charge maximale sur le toit	165	75
Poids à vide	4140–4151	1878–1883

Important

Lorsque la voiture est chargée, il ne faut pas dépasser le poids nominal brut du véhicule ni les poids par essieu.

15.1.3. Spécifications et capacités de remorquage

Les poids de remorquage et les charges de la boule de remorquage pour la conduite avec une remorque figurent dans les tableaux.

Important

Respectez toujours les règles et la réglementation locales lorsque vous conduisez avec une remorque, comme la vitesse pour la combinaison de véhicules.

Remorque freinée

Poids max. de remorque 907 kg

Charge max. sur la boule d'attelage 91 kg

Remorque non freinée

Poids max. de remorque 748 kg

15.1.4. Caractéristiques techniques de la barre de remorquage

Vous trouverez ici les mesures relatives à la barre de remorquage

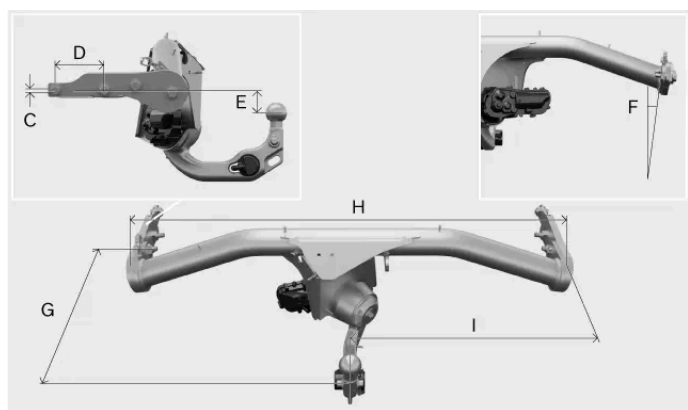
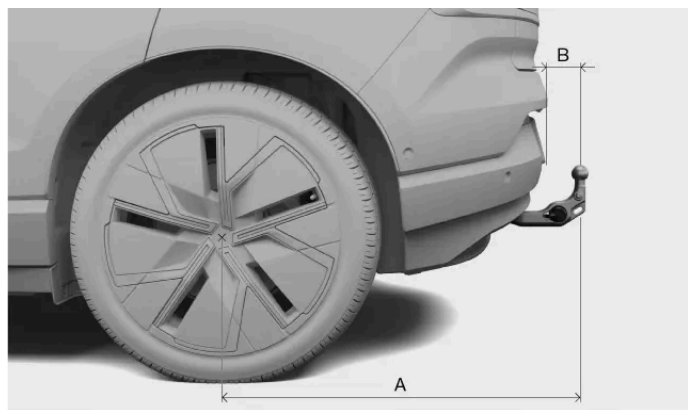

Dimension, points de fixation en millimètres (pouces)

- A 899,553 (35,4)
- B 104,499 (4,11)
- C 9,9 (0,389)
- D 110 (4,33)
- E 52,612 (2,07)
- F 8°
- G 395 (15,55)
- H 1032,726 (40,658)
- I 516,363 (20,329)

15.1.5. Désignations du type

Connaître les informations détaillées de la voiture peut faciliter le contact avec un concessionnaire Volvo et la commande de pièces détachées et d'accessoires.

Étiquettes

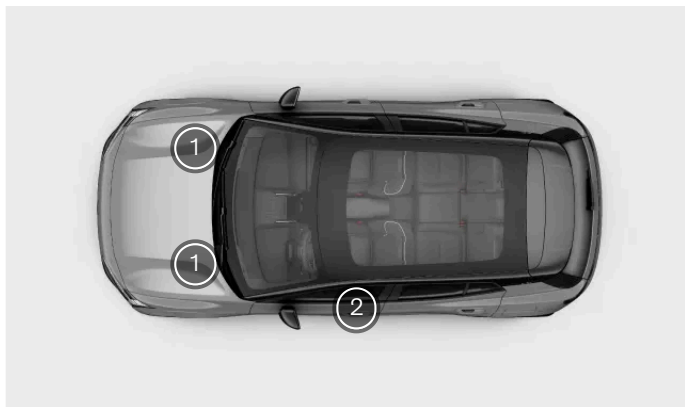

- ① Étiquette d'information sur le contrôle des émissions du véhicule
- ② Étiquette d'homologation

Votre Volvo est conçu pour répondre à toutes les normes antipollution en vigueur, comme l'atteste l'étiquette. L'étiquette est située sur le côté droit et le côté gauche du panneau intérieur du capot et est visible lorsque le capot est ouvert.

L'étiquette d'homologation se trouve sur le montant gauche de la porte et est visible à l'ouverture de la porte.



Étiquette d'information sur le contrôle des émissions du véhicule



Étiquette d'homologation

Exemples de renseignements figurant sur l'étiquette d'homologation :

- Numéro d'identification de véhicule
- Données sur les poids
- Date de construction

i Remarque

Les étiquettes illustrées dans le manuel sont des représentations génériques de celles qui se trouvent sur votre voiture. Le manuel contient uniquement leur emplacement et le type de renseignements qu'ils contiennent. Trouvez l'étiquette réelle pour les renseignements spécifiques à propos de votre voiture.

i Conseil

Pour de nombreux marchés, le document d'immatriculation de la voiture peut contenir d'autres renseignements.

15.2. Caractéristiques techniques du groupe motopropulseur

Trouvez les caractéristiques techniques concernant la propulsion de votre voiture.

Ces caractéristiques techniques fournissent des détails sur les capacités et les certifications de votre voiture. Elles précisent également les données relatives aux câbles de recharge correspondants.

15.2.1. Caractéristiques techniques du moteur électrique

Votre voiture est alimentée par deux moteurs électriques (avant et arrière). Vous pouvez trouver leurs caractéristiques techniques ici.

Performances du Twin Motor				
Avant	Type de moteur électrique	Moteur synchrone avec aimant permanent		
	Modèle de moteur électrique	TZ180XSB01		
	Puissance de sortie maximale	kW	115	
		hp	156	
	Puissance nominale (puissance continue)	kW	n.d.	
	Couple maximal	Nm	200	
lb-pi		147		
Arrière	Type de moteur électrique	Moteur synchrone avec aimant permanent		
	Modèle de moteur électrique	TZ220XSA02		
	Puissance de sortie maximale	kW	200	
		hp	272	
	Puissance nominale (puissance continue)	kW	n.d.	
	Couple maximal	Nm	343	
lb-pi		253		
Total de la voiture (système)	Puissance de sortie maximale	kW	315	
		hp	428	
	Puissance nominale (puissance continue)	kW	n.d.	
	Couple maximal	Nm	543	
		lb-pi	400	

Remarque

S'il manque des données, elles seront mises à jour ultérieurement.

15.2.2. Performance

Vous pouvez trouver la vitesse de pointe et la durée d'accélération dans le tableau ci-dessous.

Performances du Twin Motor

Vitesse de pointe 180 km/h (112 mi/h)

Durée d'accélération 0-100 km/h (0-60 mi/h) 3,6 s (3,4 s)

Remarque

S'il manque des données, elles seront mises à jour ultérieurement.

15.2.3. Caractéristiques techniques du câble de recharge

Ces spécifications fournissent des détails sur les câbles de recharge en mode 2. Les câbles de recharge Mode 2 peuvent être achetés dans la boutique Volvo Extras.

Température ambiante -30 °C à 40 °C (-22 °F à 104 °F)

Disjoncteur différentiel

Les câbles de recharge Mode 2 sont équipés d'un disjoncteur différentiel intégré qui protège la voiture et l'utilisateur contre les décharges électriques provoquées par une panne du système.

Avertissement

Le disjoncteur différentiel aide à protéger le système de charge de la voiture, mais ne peut pas garantir l'absence absolue d'une surcharge.

Important

Le disjoncteur différentiel ne protège pas la prise de courant domestique.

Surveillance de la température

Le câble de mode 2 est également équipé d'un module de commande qui possède une fonction intégrée de contrôle de la surchauffe. Il surveille la température du câble de recharge.

Important

Éviter d'exposer le module de commande et sa prise de branchement à la lumière directe du soleil. La protection contre la surchauffe de la prise de branchement peut réduire ou arrêter la recharge de votre voiture.

15.2.4. Étiquette sur la prise de recharge

Votre voiture est munie d'une étiquette qui indique les différents états du volet de recharge.

États de charge

L'étiquette contient des informations sur les différents états des prises de recharge. L'étiquette se trouve à l'intérieur de la trappe de recharge.

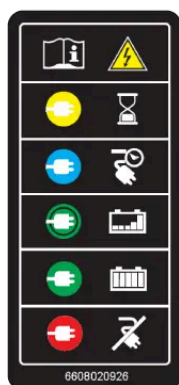

15.3. Caractéristiques techniques des roues et des pneus

Vous trouverez ici les données sur les roues et les pneus propres à votre voiture.

i Remarque

Il est important de connaître les autres recommandations concernant les roues et les pneus.

15.3.1. Pressions de pneu approuvées

Vous pouvez trouver les pressions de pneu approuvées pour votre voiture dans le tableau ci-dessous.

Il est possible de trouver la pression recommandée pour les pneus montés de série sur l'autocollant de pression des pneus. Elle se trouve sur le montant de porte sur le côté conducteur et est visible lorsque la porte est ouverte.

Dimension des pneus	Charge maximale	
	Avant psi (kPa)	Arrière psi (kPa)
225/55 R18 245/45 R19 245/40 R20	45 (310)	45 (310)

15.4. Caractéristiques techniques des liquides

Votre voiture contient des liquides qui aident au bon fonctionnement de ses différents systèmes. Lorsqu'il est temps de faire le plein ou d'effectuer un entretien, vous pouvez avoir besoin de connaître les données spécifiques les concernant.

Pour certains liquides, il est recommandé de les faire changer ou remplir par un atelier Volvo agréé. Consultez cette partie du manuel pour en savoir plus sur le liquide qu'il vous faut et, si nécessaire, communiquez avec un atelier Volvo agréé pour fixer un rendez-vous.

15.4.1. Spécifications du liquide de frein

La substance dans votre circuit de frein est appelée liquide de frein.

Qualité prescrite Liquide de frein Volvo d'origine ou équivalent qui répond aux deux normes Dot 4, 5.1 et ISO 4925 class 6.

 **Important**

Volvo recommande de faire effectuer le changement ou l'ajout du liquide de frein chez un atelier Volvo agréé.

15.4.2. Caractéristiques techniques du système de climatisation

Vous trouverez ici les renseignements sur la quantité de frigorigène et la qualité prescrite ainsi que le volume d'huile de compresseur.

Étiquette du système de climatisation



L'étiquette contenant des renseignements sur les fluides frigorigènes du système de climatisation se trouve sous le capot, sur le côté droit de la voiture.

Sur cet autocollant, vous trouverez :

- Type de frigorigène (R1234yf)
- Quantité de frigorigène

Symboles de l'autocollant



Mise en garde



Seul un technicien formé et certifié doit réaliser l'intervention sur le système de climatisation mobile.^[1]



Fluides frigorigènes inflammables



Système de climatisation mobile^[1]



Type de lubrifiant

Huile de compresseur

Volume 260 ml (8,79 oz liq. É.-U.) (9,15 oz liq. R.-U.)

Qualité prescrite PVE FVC56EA

Entretien et réparation du système de climatisation



Avertissement

Entretien et réparation

Le système de climatisation contient un fluide frigorigène sous pression. Le système de climatisation doit être entretenu et réparé uniquement par des techniciens formés et certifiés afin d'en assurer la sécurité^[2]. Volvo recommande un atelier Volvo agréé pour tout besoin de réparation ou d'entretien.



Important

Réparer l'évaporateur

L'évaporateur du système de climatisation ne doit jamais être réparé ou remplacé par un évaporateur usagé. Un nouvel évaporateur doit être certifié et identifié conformément à SAE J2842.

^[1] MAC

^[2] Conformément à SAE J2845 (Formation des techniciens pour un entretien et un confinement des frigorigènes utilisés dans un système de climatisation mobile).

15.5. Certificats et homologations

Ces documents montrent que votre voiture est conforme à certaines normes et spécifications.

La loi exige que les manuels d'utilisation comportent les documents de certains certificats et homologations.

Pour en savoir plus, communiquez avec le soutien technique Volvo.

15.5.1. Procédure de modification temporaire de la sensibilité des feux de route automatiques



Vous pouvez définir une autre sensibilité des feux de route automatiques conformément aux exigences de la norme FMVSS108.

Important

La voiture doit être à l'arrêt pour que le changement de sensibilité soit possible. Maintenez la pédale de frein enfoncée tout au long de la procédure.

1. Mettez la voiture en marche avant en sélectionnant **D** à l'aide du levier droit de colonne de direction.
 2. Appuyez sur le symbole de voiture  dans la barre inférieure et allez à **Paramètres**.
 3. Allez à **Commandes** → **Éclairage et affichage** → **Éclairage extérieur**.
- > Assurez-vous que le mode feux automatiques ^[1] par défaut est sélectionné.

Les étapes suivantes doivent être effectuées dans les 30 secondes :

4. Appuyez sur le symbole de feu de croisement .
5. Activez l'appel de phares en tirant brièvement sur le levier gauche du volant.
6. Sélectionnez à nouveau le mode feux automatiques ^[1].
7. Activez de nouveau l'appel de phares en tirant brièvement sur le levier gauche du volant.
8. Appuyez sur le symbole de feu de croisement .
9. Activez une fois de plus l'appel de phares en tirant brièvement sur le levier gauche du volant.
10. Sélectionnez le mode feux automatiques ^[1].

Remarque



La sensibilité retourne au réglage par défaut lorsque vous démarrez un nouveau cycle de conduite.

^[1] Auto

15.5.2. Homologations des radars

Trouvez l'homologation de radar que vous recherchez parmi celles qui sont répertoriées ici.

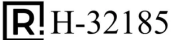
Radar central avant



Régions	Étiquettes et symboles	Spécification
Argentine		
Brésil		Este equipamento não tem direito à proteção contra interferência prejudicial e não pode causar interferência em sistemas devidamente autorizados

Régions	Étiquettes et symboles	Spécification
Canada		<p>This device contains license-exempt transmitter(s)/receiver(s) that comply with Innovation, Science and Economic Development Canada's licence-exempt RSS(s).</p> <p>Operation is subject to the following two conditions:</p> <p>(1) This device may not cause interference.</p> <p>(2) This device must accept any interference, including interference that may cause undesired operation of the device.</p> <p>Le présent appareil est conforme aux CNR d'Industrie Canada applicables aux appareils radio exempts de licence. L'exploitation est autorisée aux deux conditions suivantes:</p> <p>(1) l'appareil ne doit pas produire de brouillage, et</p> <p>(2) l'utilisateur de l'appareil doit accepter tout brouillage radioélectrique subi, même si le brouillage est susceptible d'en compromettre le fonctionnement.</p>
Union européenne et AELE		<p>Déclaration de conformité simplifiée de l'UE.</p> <p>Anglais</p> <p>Hereby, Veoneer US, Inc. declares that the radio equipment type 77V12FLR is in compliance with Directive 2014/53/EU. The full text of the EU declaration of conformity is available at the following internet address: https://www.magna.com/type-approval/76-77-ghz/77v12flr [https://www.magna.com/type-approval/76-77-ghz/77v12flr]</p> <p>Operational frequency band: 76 – 77 GHz/ Maximum output power:<55 dBm peak eirp</p> <p>Bulgare</p> <p>С настоящото Veoneer US, Inc. декларира, че този тип радиосъоръжение 77V12FLR е в съответствие с Директива 2014/53/ЕС. Цялостният текст на ЕС декларацията за съответствие може да се намери на следния интернет адрес: https://www.magna.com/type-approval/76-77-ghz/77v12flr [https://www.magna.com/type-approval/76-77-ghz/77v12flr]</p> <p>Работна честотна лента: 76 – 77 GHz/ Максимална изходна мощност:<55 dBm peak eirp</p> <p>Croate</p> <p>Veoneer US, Inc. ovime izjavljuje da je radijska oprema tipa 77V12FLR u skladu s Direktivom 2014/53/EU. Cjeloviti tekst EU izjave o sukladnosti dostupan je na sljedećoj internetskoj adresi: https://www.magna.com/type-approval/76-77-ghz/77v12flr [https://www.magna.com/type-approval/76-77-ghz/77v12flr]</p> <p>Radni frekvencijski pojas: 76 – 77 GHz/ Maksimalna izlazna snaga:<55 dBm peak eirp</p> <p>Tchèque</p> <p>Tímto Veoneer US, Inc. prohlašuje, že typ rádiového zařízení 77V12FLR je v souladu se směrnicí 2014/53/EU. Úplné znění EU prohlášení o shodě je k dispozici na této internetové adrese: https://www.magna.com/type-approval/76-77-ghz/77v12flr [https://www.magna.com/type-approval/76-77-ghz/77v12flr]</p> <p>Provozní kmitočtové pásmo: 76 – 77 GHz/ Nejvyšší výstupní výkon:<55 dBm peak eirp</p> <p>Danois</p> <p>Hermed erklærer Veoneer US, Inc., at radioudstyrtypen 77V12FLR er i overensstemmelse med direktiv 2014/53/EU. EU-overensstemmelseerklæringens fulde tekst kan findes på følgende internetadresse: https://www.magna.com/type-approval/76-77-ghz/77v12flr [https://www.magna.com/type-approval/76-77-ghz/77v12flr]</p> <p>Driftsfrekvensområde: 76 – 77 GHz/ Maksimal udgangseffekt:<55 dBm peak eirp</p> <p>Néerlandais</p> <p>Hierbij verklaar ik, Veoneer US, Inc., dat het type radioapparatuur 77V12FLR conform is met Richtlijn 2014/53/EU. De volledige tekst van de EU-conformiteitsverklaring kan worden geraadpleegd op het volgende internetadres: https://www.magna.com/type-approval/76-77-ghz/77v12flr [https://www.magna.com/type-approval/76-77-ghz/77v12flr]</p> <p>Operationele frequentieband: 76 – 77 GHz/ Maximaal uitgangsvermogen:<55 dBm peak eirp</p> <p>Estonien</p> <p>Käesolevaga deklareerib Veoneer US, Inc., et käesolev raadioseadme tüüp 77V12FLR vastab direktiivi 2014/53/EL nõuetele. ELi vastavusdeklaratsiooni täielik tekst on kättesaadav järgmisel internetiaadressil: https://www.magna.com/type-approval/76-77-ghz/77v12flr [https://www.magna.com/type-approval/76-77-ghz/77v12flr]</p> <p>Töösagedusriba: 76 – 77 GHz/ Maksimalne väljundvõimsus:<55 dBm peak eirp</p> <p>Finois</p> <p>Veoneer US, Inc. vakuuttaa, että radiolaitetyypin 77V12FLR on direktiivin 2014/53/EU mukainen. EU-vaatimustenmukaisuusvakuutuksen täysimittainen teksti on saatavilla seuraavassa internetosoitteessa: https://www.magna.com/type-approval/76-77-ghz/77v12flr [https://www.magna.com/type-approval/76-77-ghz/77v12flr]</p> <p>Käyttötaajuusalue: 76 – 77 GHz/ Enimmäislähtöteho:<55 dBm peak eirp</p> <p>Français</p> <p>Le soussigné, Veoneer US, Inc., déclare que l'équipement radioélectrique du type 77V12FLR est conforme à la directive 2014/53/UE. Le texte complet de la déclaration UE de conformité est disponible à l'adresse internet suivante: https://www.magna.com/type-approval/76-77-ghz/77v12flr [https://www.magna.com/type-approval/76-77-ghz/77v12flr]</p> <p>Bande de fréquences opérationnelle: 76 – 77 GHz/ Puissance de sortie max:<55 dBm peak eirp</p> <p>Allemand</p> <p>Hiermit erklärt Veoneer US, Inc., dass der Funkanlagentyp 77V12FLR der Richtlinie 2014/53/EU entspricht. Der vollständige Text der EU-Konformitätserklärung ist unter der folgenden Internetadresse verfügbar: https://www.magna.com/type-approval/76-77-ghz/77v12flr [https://www.magna.com/type-approval/76-77-ghz/77v12flr]</p> <p>Betriebsfrequenzband: 76 – 77 GHz/ Maximale Ausgangsleistung:<55 dBm peak eirp</p> <p>Grec</p> <p>Με την παρούσα ο/η Veoneer US, Inc., δηλώνει ότι ο ραδιοεξοπλισμός 77V12FLR πληροί την οδηγία 2014/53/ΕΕ. Το πλήρες κείμενο της δήλωσης συμμόρφωσης ΕΕ διατίθεται στην ακόλουθη ιστοσελίδα στο διαδίκτυο: https://www.magna.com/type-approval/76-77-ghz/77v12flr [https://www.magna.com/type-approval/76-77-ghz/77v12flr]</p>

Régions	Étiquettes et symboles	Spécification
		<p>Zώνη συχνότητας λειτουργίας: 76 – 77 GHz/ Μέγιστη Ισχύς Εξόδου:<55 dBm peak eirp</p> <p>Hongrois Veoneer US, Inc. igazolja, hogy a 77V12FLR típusú rádióberendezés megfelel a 2014/53/EU irányelvnek. Az EU-megfelelőségi nyilatkozat teljes szövege elérhető a következő internetes címen: https://www.magna.com/type-approval/76-77-ghz/77v12flr [https://www.magna.com/type-approval/76-77-ghz/77v12flr]</p> Működési frekvenciasáv: 76 – 77 GHz/ Maximum kimeneti teljesítmény:<55 dBm peak eirp <p>Islandais Í þessu sambandi lýsir Veoneer US, Inc. að búnaður útværpsbúnaðarins 77V12FLR sé í samræmi við tilskipun 2014/53/EU. Fullkominn texti EU yfirlýsing um samræmi er að finna á eftirfarandi netfangi: https://www.magna.com/type-approval/76-77-ghz/77v12flr [https://www.magna.com/type-approval/76-77-ghz/77v12flr]</p> Rekstrar tíðnisvið: 76 – 77 GHz/ Hámarks útgangsstyrkur:<55 dBm peak eirp <p>Italien Il fabbricante, Veoneer US, Inc., dichiara che il tipo di apparecchiatura radio 77V12FLR è conforme alla direttiva 2014/53/UE. Il testo completo della dichiarazione di conformità UE è disponibile al seguente indirizzo Internet: https://www.magna.com/type-approval/76-77-ghz/77v12flr [https://www.magna.com/type-approval/76-77-ghz/77v12flr]</p> Banda di frequenza operativa: 76 – 77 GHz/ Massima potenza di uscita:<55 dBm peak eirp <p>Letton Ar šo Veoneer US, Inc. deklarē, ka radioiekārta 77V12FLR atbilst Direktīvai 2014/53/ES. Pilns ES atbilstības deklarācijas teksts ir pieejams šādā interneta vietnē: https://www.magna.com/type-approval/76-77-ghz/77v12flr [https://www.magna.com/type-approval/76-77-ghz/77v12flr]</p> Darba frekvenču josla: 76 – 77 GHz/ Maksimālā izejas jauda:<55 dBm peak eirp <p>Lituanien Aš, Veoneer US, Inc., patvirtinu, kad radijo įrenginių tipas 77V12FLR atitinka Direktyvą 2014/53/ES. Visas ES atitikties deklaracijos tekstas prieinamas šiuo interneto adresu: https://www.magna.com/type-approval/76-77-ghz/77v12flr [https://www.magna.com/type-approval/76-77-ghz/77v12flr]</p> Darbinių dažnių diapazonas: 76 – 77 GHz/ Maksimali išėjimo galia:<55 dBm peak eirp <p>Maltais B'dan, Veoneer US, Inc., niddikjara li dan it-tip ta' tagħmir tar-radju 77V12FLR huwa konformi mad-Direttiva 2014/53/UE. It-test kollu tad-dikjarazzjoni ta' konformità tal-UE huwa disponibbli f'dan l-indirizz tal-Internet li ġej: https://www.magna.com/type-approval/76-77-ghz/77v12flr [https://www.magna.com/type-approval/76-77-ghz/77v12flr]</p> Il-banda tal-frekwenzi operattivi: 76 – 77 GHz/ L-Energija Massima Maħruġa:<55 dBm peak eirp <p>Norvégien Hermed erklærer Veoneer US, Inc. at radioutstyrtypen 77V12FLR er i samsvar med direktiv 2014/53/EU. Den fulle teksten til EU-samsvarserklæringen er tilgjengelig på følgende internetadresse: https://www.magna.com/type-approval/76-77-ghz/77v12flr [https://www.magna.com/type-approval/76-77-ghz/77v12flr]</p> Operasjonelt frekvensbånd: 76 – 77 GHz/ Maksimal utgangseffekt:<55 dBm peak eirp <p>Polonais Veoneer US, Inc. niniejszym oświadcza, że typ urządzenia radiowego 77V12FLR jest zgodny z dyrektywą 2014/53/UE. Pełny tekst deklaracji zgodności UE jest dostępny pod następującym adresem internetowym: https://www.magna.com/type-approval/76-77-ghz/77v12flr [https://www.magna.com/type-approval/76-77-ghz/77v12flr]</p> Pasmo częstotliwości roboczej: 76 – 77 GHz/ Maksymalna moc wyjściowa:<55 dBm peak eirp <p>Portugais O(a) abaixo assinado(a) Veoneer US, Inc. declara que o presente tipo de equipamento de rádio 77V12FLR está em conformidade com a Diretiva 2014/53/UE. O texto integral da declaração de conformidade está disponível no seguinte endereço de Internet: https://www.magna.com/type-approval/76-77-ghz/77v12flr [https://www.magna.com/type-approval/76-77-ghz/77v12flr]</p> Faixa de frequência de funcionamento: 76 - 77 GHz/ Potência de Saída Máxima:<55 dBm peak eirp <p>Roumain Prin prezenta, Veoneer US, Inc. declară că tipul de echipamente radio 77V12FLR este în conformitate cu Directiva 2014/53/UE. Textul integral al declarației UE de conformitate este disponibil la următoarea adresă internet: https://www.magna.com/type-approval/76-77-ghz/77v12flr [https://www.magna.com/type-approval/76-77-ghz/77v12flr]</p> Bandă frecvență operațională: 76 – 77 GHz/ Putere maximă la ieșire:<55 dBm peak eirp <p>Slovène Veoneer US, Inc. potrjuje, da je tip radijske opreme 77V12FLR skladen z Direktivo 2014/53/EU. Celotno besedilo izjave EU o skladnosti je na voljo na naslednjem spletnem naslovu: https://www.magna.com/type-approval/76-77-ghz/77v12flr [https://www.magna.com/type-approval/76-77-ghz/77v12flr]</p> Operativni frekvenčni pas: 76 – 77 GHz/ Največja izhodna moč:<55 dBm peak eirp <p>Slovaque Veoneer US, Inc. týmto vyhlasuje, že rádiové zariadenie typu 77V12FLR je v súlade so smernicou 2014/53/EÚ. Úplné EÚ vyhlásenie o zhode je k dispozícii na tejto internetovej adrese: https://www.magna.com/type-approval/76-77-ghz/77v12flr [https://www.magna.com/type-approval/76-77-ghz/77v12flr]</p> Prevádzkové frekvenčné pásmo: 76 – 77 GHz/ Maximálny výstupný výkon:<55 dBm peak eirp <p>Espagnol Por la presente, Veoneer US, Inc. declara que el tipo de equipo radioeléctrico 77V12FLR es conforme con la Directiva 2014/53/UE. El texto completo de la declaración UE de conformidad está disponible en la dirección Internet siguiente: https://www.magna.com/type-approval/76-77-ghz/77v12flr [https://www.magna.com/type-approval/76-77-ghz/77v12flr]</p>

Régions	Étiquettes et symboles	Spécification
Canada		<p>This device contains license-exempt transmitter(s)/receiver(s) that comply with Innovation, Science and Economic Development Canada's licence-exempt RSS(s).</p> <p>Operation is subject to the following two conditions:</p> <p>(1) This device may not cause interference.</p> <p>(2) This device must accept any interference, including interference that may cause undesired operation of the device.</p> <p>Le présent appareil est conforme aux CNR d'Industrie Canada applicables aux appareils radio exempts de licence. L'exploitation est autorisée aux deux conditions suivantes:</p> <p>(1) l'appareil ne doit pas produire de brouillage, et</p> <p>(2) l'utilisateur de l'appareil doit accepter tout brouillage radioélectrique subi, même si le brouillage est susceptible d'en compromettre le fonctionnement.</p>
Union européenne et AELE		<p>Déclaration de conformité simplifiée de l'UE.</p> <p>Anglais</p> <p>Hereby, Veoneer US, Inc. declares that the radio equipment type 7713CRN is in compliance with Directive 2014/53/EU. The full text of the EU declaration of conformity is available at the following internet address: https://www.magna.com/type-approval/76-77-ghz/77v12flr [https://www.magna.com/type-approval/76-77-ghz/77v12flr]</p> <p>Operational frequency band: 76 – 77 GHz/ Maximum output power:<55 dBm peak eirp</p> <p>Bulgare</p> <p>С настоящото Veoneer US, Inc. декларира, че този тип радиосъоръжение 7713CRN е в съответствие с Директива 2014/53/ЕС. Цялостният текст на ЕС декларацията за съответствие може да се намери на следния интернет адрес: https://www.magna.com/type-approval/76-77-ghz/77v12flr [https://www.magna.com/type-approval/76-77-ghz/77v12flr]</p> <p>Работна честотна лента: 76 – 77 GHz/ Максимална изходна мощност:<55 dBm peak eirp</p> <p>Croate</p> <p>Veoneer US, Inc. ovime izjavljuje da je radijska oprema tipa 7713CRN u skladu s Direktivom 2014/53/EU. Cjeloviti tekst EU izjave o sukladnosti dostupan je na sljedećoj internetskoj adresi: https://www.magna.com/type-approval/76-77-ghz/77v12flr [https://www.magna.com/type-approval/76-77-ghz/77v12flr]</p> <p>Radni frekvencijski pojas: 76 – 77 GHz/ Maksimalna izlazna snaga:<55 dBm peak eirp</p> <p>Tchèque</p> <p>Tímto Veoneer US, Inc. prohlašuje, že typ rádiového zařízení 7713CRN je v souladu se směrnicí 2014/53/EU. Úplné znění EU prohlášení o shodě je k dispozici na této internetové adrese: https://www.magna.com/type-approval/76-77-ghz/77v12flr [https://www.magna.com/type-approval/76-77-ghz/77v12flr]</p> <p>Provozní kmitočtové pásmo: 76 – 77 GHz/ Nejvyšší výstupní výkon:<55 dBm peak eirp</p> <p>Danois</p> <p>Hermed erklærer Veoneer US, Inc., at radioudstyrtypen 7713CRN er i overensstemmelse med direktiv 2014/53/EU. EU-overensstemmelseserklæringens fulde tekst kan findes på følgende internetadresse: https://www.magna.com/type-approval/76-77-ghz/77v12flr [https://www.magna.com/type-approval/76-77-ghz/77v12flr]</p> <p>Driftsfrekvensområdet: 76 – 77 GHz/ Maksimal udgangseffekt:<55 dBm peak eirp</p> <p>Néerlandais</p> <p>Hierbij verklaar ik, Veoneer US, Inc., dat het type radioapparatuur 7713CRN conform is met Richtlijn 2014/53/EU. De volledige tekst van de EU-conformiteitsverklaring kan worden geraadpleegd op het volgende internetadres: https://www.magna.com/type-approval/76-77-ghz/77v12flr [https://www.magna.com/type-approval/76-77-ghz/77v12flr]</p> <p>Operationele frequentieband: 76 – 77 GHz/ Maximaal uitgangsvermogen:<55 dBm peak eirp</p> <p>Estonien</p> <p>Käesolevaga deklareerib Veoneer US, Inc., et käesolev raadioseadme tüüp 7713CRN vastab direktiivi 2014/53/EL nõuetele. ELi vastavusdeklaratsiooni täielik tekst on kättesaadav järgmisel internetiaadressil: https://www.magna.com/type-approval/76-77-ghz/77v12flr [https://www.magna.com/type-approval/76-77-ghz/77v12flr]</p> <p>Töösagedusriba: 76 – 77 GHz/ Maksimaalne väljundvõimsus:<55 dBm peak eirp</p> <p>Finois</p> <p>Veoneer US, Inc. vakuuttaa, että radiolaitetyypin 7713CRN on direktiivin 2014/53/EU mukainen. EU-vaatimustenmukaisuusvakuutuksen täysimittainen teksti on saatavilla seuraavassa internetosoitteessa: https://www.magna.com/type-approval/76-77-ghz/77v12flr [https://www.magna.com/type-approval/76-77-ghz/77v12flr]</p> <p>Käyttötaajuusalue: 76 – 77 GHz/ Enimmäislähtöteho:<55 dBm peak eirp</p> <p>Français</p> <p>Le soussigné, Veoneer US, Inc., déclare que l'équipement radioélectrique du type 7713CRN est conforme à la directive 2014/53/UE. Le texte complet de la déclaration UE de conformité est disponible à l'adresse internet suivante: https://www.magna.com/type-approval/76-77-ghz/77v12flr [https://www.magna.com/type-approval/76-77-ghz/77v12flr]</p> <p>Bande de fréquences opérationnelle: 76 – 77 GHz/ Puissance de sortie max:<55 dBm peak eirp</p> <p>Allemand</p> <p>Hiermit erklärt Veoneer US, Inc., dass der Funkanlagentyp 7713CRN der Richtlinie 2014/53/EU entspricht. Der vollständige Text der EU-Konformitätserklärung ist unter der folgenden Internetadresse verfügbar: https://www.magna.com/type-approval/76-77-ghz/77v12flr [https://www.magna.com/type-approval/76-77-ghz/77v12flr]</p> <p>Betriebsfrequenzband: 76 – 77 GHz/ Maximale Ausgangsleistung:<55 dBm peak eirp</p> <p>Grec</p> <p>Με την παρούσα ο/η Veoneer US, Inc., δηλώνει ότι ο ραδιοεξοπλισμός 7713CRN πληροί την οδηγία 2014/53/ΕΕ. Το πλήρες κείμενο της δήλωσης συμμόρφωσης ΕΕ διατίθεται στην ακόλουθη ιστοσελίδα στο διαδίκτυο: https://www.magna.com/type-approval/76-77-ghz/77v12flr [https://www.magna.com/type-approval/76-77-ghz/77v12flr]</p>

Régions	Étiquettes et symboles	Spécification
		<p>Zώνη συχνότητας λειτουργίας: 76 – 77 GHz/ Μέγιστη Ισχύς Εξόδου:<55 dBm peak eirp</p> <p>Hongrois Veoneer US, Inc. igazolja, hogy a 7713CRN típusú rádióberendezés megfelel a 2014/53/EU irányelvnek. Az EU-megfelelőségi nyilatkozat teljes szövege elérhető a következő internetes címen: https://www.magna.com/type-approval/76-77-ghz/77v12flr [https://www.magna.com/type-approval/76-77-ghz/77v12flr]</p> Működési frekvenciasáv: 76 – 77 GHz/ Maximum kimeneti teljesítmény:<55 dBm peak eirp <p>Islandais Í þessu sambandi lýsir Veoneer US, Inc. að búnaður útværpsbúnaðarins 7713CRN sé í samræmi við tilskipun 2014/53/EU. Fullkominn texti EU yfirlýsing um samræmi er að finna á eftirfarandi netfangi: https://www.magna.com/type-approval/76-77-ghz/77v12flr [https://www.magna.com/type-approval/76-77-ghz/77v12flr]</p> Rekstrar tíðnisvið: 76 – 77 GHz/ Hámarks útgangsstyrkur:<55 dBm peak eirp <p>Italien Il fabbricante, Veoneer US, Inc., dichiara che il tipo di apparecchiatura radio 7713CRN è conforme alla direttiva 2014/53/UE. Il testo completo della dichiarazione di conformità UE è disponibile al seguente indirizzo Internet: https://www.magna.com/type-approval/76-77-ghz/77v12flr [https://www.magna.com/type-approval/76-77-ghz/77v12flr]</p> Banda di frequenza operativa: 76 – 77 GHz/ Massima potenza di uscita:<55 dBm peak eirp <p>Letton Ar šo Veoneer US, Inc. deklarē, ka radioiekārta 7713CRN atbilst Direktīvai 2014/53/ES. Pilns ES atbilstības deklarācijas teksts ir pieejams šādā interneta vietnē: https://www.magna.com/type-approval/76-77-ghz/77v12flr [https://www.magna.com/type-approval/76-77-ghz/77v12flr]</p> Darba frekvenču josla: 76 – 77 GHz/ Maksimālā izejas jauda:<55 dBm peak eirp <p>Lituanien Aš, Veoneer US, Inc., patvirtinu, kad radijo įrenginių tipas 7713CRN atitinka Direktyvą 2014/53/ES. Visas ES atitikties deklaracijos tekstas prieinamas šiuo interneto adresu: https://www.magna.com/type-approval/76-77-ghz/77v12flr [https://www.magna.com/type-approval/76-77-ghz/77v12flr]</p> Darbinių dažnių diapazonas: 76 – 77 GHz/ Maksimali išėjimo galia:<55 dBm peak eirp <p>Maltais B'dan, Veoneer US, Inc., niddikjara li dan it-tip ta' tagħmir tar-radju 7713CRN huwa konformi mad-Direttiva 2014/53/UE. It-test kollu tad-dikjarazzjoni ta' konformità tal-UE huwa disponibbli f'dan l-indirizz tal-Internet li ġej: https://www.magna.com/type-approval/76-77-ghz/77v12flr [https://www.magna.com/type-approval/76-77-ghz/77v12flr]</p> Il-banda tal-frekwenzi operattivi: 76 – 77 GHz/ L-Energija Massima Maħruġa:<55 dBm peak eirp <p>Norvégien Hermed erklærer Veoneer US, Inc. at radioutstyrtypen 7713CRN er i samsvar med direktiv 2014/53/EU. Den fulle teksten til EU-samsvarserklæringen er tilgjengelig på følgende internetadresse: https://www.magna.com/type-approval/76-77-ghz/77v12flr [https://www.magna.com/type-approval/76-77-ghz/77v12flr]</p> Operasjonelt frekvensbånd: 76 – 77 GHz/ Maksimal utgangseffekt:<55 dBm peak eirp <p>Polonais Veoneer US, Inc. niniejszym oświadcza, że typ urządzenia radiowego 7713CRN jest zgodny z dyrektywą 2014/53/UE. Pełny tekst deklaracji zgodności UE jest dostępny pod następującym adresem internetowym: https://www.magna.com/type-approval/76-77-ghz/77v12flr [https://www.magna.com/type-approval/76-77-ghz/77v12flr]</p> Pasmo częstotliwości roboczej: 76 – 77 GHz/ Maksymalna moc wyjściowa:<55 dBm peak eirp <p>Portugais O(a) abaixo assinado(a) Veoneer US, Inc. declara que o presente tipo de equipamento de rádio 7713CRN está em conformidade com a Diretiva 2014/53/UE. O texto integral da declaração de conformidade está disponível no seguinte endereço de Internet: https://www.magna.com/type-approval/76-77-ghz/77v12flr [https://www.magna.com/type-approval/76-77-ghz/77v12flr]</p> Faixa de frequência de funcionamento: 76 - 77 GHz/ Potência de Saída Máxima:<55 dBm peak eirp <p>Roumain Prin prezenta, Veoneer US, Inc. declară că tipul de echipamente radio 7713CRN este în conformitate cu Directiva 2014/53/UE. Textul integral al declarației UE de conformitate este disponibil la următoarea adresă internet: https://www.magna.com/type-approval/76-77-ghz/77v12flr [https://www.magna.com/type-approval/76-77-ghz/77v12flr]</p> Bandă frecvență operațională: 76 – 77 GHz/ Putere maximă la ieșire:<55 dBm peak eirp <p>Slovène Veoneer US, Inc. potrjuje, da je tip radijske opreme 7713CRN skladen z Direktivo 2014/53/EU. Celotno besedilo izjave EU o skladnosti je na voljo na naslednjem spletnem naslovu: https://www.magna.com/type-approval/76-77-ghz/77v12flr [https://www.magna.com/type-approval/76-77-ghz/77v12flr]</p> Operativni frekvenčni pas: 76 – 77 GHz/ Največja izhodna moč:<55 dBm peak eirp <p>Slovaque Veoneer US, Inc. týmto vyhlasuje, že rádiové zariadenie typu 7713CRN je v súlade so smernicou 2014/53/EÚ. Úplné EÚ vyhlásenie o zhode je k dispozícii na tejto internetovej adrese: https://www.magna.com/type-approval/76-77-ghz/77v12flr [https://www.magna.com/type-approval/76-77-ghz/77v12flr]</p> Prevádzkové frekvenčné pásmo: 76 – 77 GHz/ Maximálny výstupný výkon:<55 dBm peak eirp <p>Espagnol Por la presente, Veoneer US, Inc. declara que el tipo de equipo radioeléctrico 7713CRN es conforme con la Directiva 2014/53/UE. El texto completo de la declaración UE de conformidad está disponible en la dirección Internet siguiente: https://www.magna.com/type-approval/76-77-ghz/77v12flr [https://www.magna.com/type-approval/76-77-ghz/77v12flr]</p>

Régions	Étiquettes et symboles	Spécification
Thaïlande		<p>1) [Placeholder text]</p> <p>2) [Placeholder text]</p>
Ukraine		справжнім Veoneer заявляє, що тип радіобладнання (7713CRN) відповідає Технічному регламенту радіобладнання; повний текст декларації про відповідність доступний на веб-сайті за такою адресою: https://www.magna.com/type-approval/76-77-ghz/77v12flr [https://www.magna.com/type-approval/76-77-ghz/77v12flr]
Royaume-Uni		Hereby, Veoneer US, Inc. declares that the radio equipment type 7713CRN is in compliance with radio regulation 2017. Operational frequency band: 76 – 77 GHz/ Maximum output power: <55 dBm peak e.i.r.p The full text of the UK declaration of conformity is available at the following internet address: https://www.magna.com/type-approval/76-77-ghz/77v12flr [https://www.magna.com/type-approval/76-77-ghz/77v12flr]
États-Unis		This device complies with Part 15 of the FCC Rules. Operation is subject to the following two conditions: (1) this device may not cause harmful interference, and (2) this device must accept any interference received, including interference that may cause undesired operation. CAUTION TO USERS Changes or modifications not expressly approved by the party responsible for compliance could void the user's authority to operate the equipment.

15.5.3. Homologation de type pour la fréquence radio du système de surveillance de pression des pneus

Vous trouverez ici les homologations de type de fréquence radio pour le système de surveillance de pression des pneus.

Région	Spécification
Argentine	
Canada	<p>ISED Regulatory Compliance Statements</p> <p>This device contains licence-exempt that comply with Innovation, Science and Economic Development Canada's licence-exempt RSS(s). Operation is subject to the following two conditions:</p> <ol style="list-style-type: none"> 1. This device may not cause interference. 2. This device must accept any interference, including interference that may cause undesired operation of the device. <p>This equipment complies with ISED RSS-102 radio frequency exposure limits set forth by the Innovation, Science and Economic Development Canada for an uncontrolled environment. The further RF exposure reduction can be achieved if the product can be kept as far as possible from the user body or set the device to lower output power if such function available. This device must not be co-located or operating in conjunction with any other antenna or transmitter.</p> <p>Déclaration de conformité avec la réglementation d'ISDE</p> <p>Le présent appareil est conforme aux CNR d'Industrie Canada applicables aux appareils radio exempts de licence. L'exploitation est autorisée aux deux conditions suivantes:</p> <ol style="list-style-type: none"> 1. l'appareil ne doit pas produire de brouillage, et 2. l'utilisateur de l'appareil doit accepter tout brouillage radioélectrique subi, même si le brouillage est susceptible d'en compromettre le fonctionnement. <p>L'appareil est conforme aux limites d'exposition aux radiofréquences du CNR - 102 d'ISDE établies par innovation, sciences et développement économique Canada pour les environnements non contrôlés. L'exposition aux RF peut être encore réduite si le produit peut être placé aussi loin que possible du corps de l'utilisateur ou si la fonction peut être utilisée, l'appareil peut être réglé à une puissance de sortie inférieure. L'appareil ne doit pas coexister ou fonctionner en synergie avec d'autres antennes ou émetteurs.</p>

Vous trouverez ci-dessous les caractéristiques techniques et les certificats de conformité du chargeur sans fil et du lecteur CCP.

Spécifications techniques

Le chargeur sans fil et le lecteur CCP sont conçus pour fonctionner à des températures ambiantes comprises entre -35 °C et 85 °C.

Chargeur sans fil

- Bande de fréquences : 127,7±10 kHz
- Intensité maximale du champ magnétique : 65,69 dBµA/m à 10 m

Lecteur de carte CCP

- Bande de fréquences : 13,56 MHz ±10 %.
- Intensité maximale du champ magnétique : 42 dBµA/m à 10 m





Déclaration de conformité









CE RED	<p>Par la présente, Hefei Invispower Co.,Ltd déclare que l'équipement radio NFCR-INTERNAL (modèle : NFC-I-SX-21548) et Model-Wireless charging (modèle : WPC-15SN-21493) sont conformes à la directive 2014/53/UE.</p> <p>Le niveau d'exposition maximale admissible (EMA) pour cet équipement a été calculé selon une distance de 20 cm entre l'équipement et le corps humain. Pour se conformer aux exigences d'exposition aux radiofréquences, il est recommandé de maintenir une distance d'au moins 20 cm entre l'équipement et des parties du corps pendant l'utilisation.</p>
UKCA	<p>Par la présente, Hefei Invispower Co.,Ltd déclare que l'équipement radio NFCR-INTERNAL (modèle : NFC-I-SX-21548) et Model-Wireless charging (modèle : WPC-15SN-21493) sont conformes à la réglementation britannique sur les équipements radio (SI 2017/1206).</p>
FCC ID & IC	<p>Cet appareil est conforme à la partie 15 des règles de la FCC et aux règles RSS-Gen,RSS-216 du Canada. Le fonctionnement est soumis aux deux conditions suivantes :</p> <ol style="list-style-type: none">1. Cet appareil ne doit pas causer d'interférences nuisibles;2. Cet appareil doit accepter toute interférence reçue, y compris les interférences susceptibles de provoquer un fonctionnement indésirable. <p>Les modifications non expressément approuvées par la partie responsable de la conformité peuvent annuler le droit de l'utilisateur à faire fonctionner cet équipement. Déclaration de la FCC sur l'exposition aux radiations RF : Cet équipement est conforme aux limites d'exposition aux rayonnements à FR de la FCC établies pour un environnement non contrôlé. Cet appareil et son antenne ne doivent pas être situés ou fonctionner conjointement avec une autre antenne ou un autre émetteur. Cet équipement doit être installé et utilisé avec une distance minimale de 20 cm entre l'émetteur et votre corps. Remarque : Cet équipement a été testé et déclaré conforme aux limites imposées aux appareils numériques de classe B, conformément à la partie 15 du règlement de la FCC. Ces limites sont conçues pour fournir une protection raisonnable contre les interférences nuisibles dans une installation résidentielle. Cet équipement produit, utilise et peut émettre des radiofréquences et, s'il n'est pas installé et utilisé conformément aux instructions, risque de causer des interférences nuisibles aux radiocommunications. Cependant, il n'y a aucune garantie que des interférences ne se produiront pas dans une installation particulière. Si cet équipement provoque des interférences nuisibles à la réception de la radio ou de la télévision, ce qui peut être vérifié en éteignant et en allumant l'équipement. L'utilisateur est encouragé à essayer de corriger les interférences en prenant une ou plusieurs des mesures suivantes :</p> <ul style="list-style-type: none">• Réorienter ou déplacer l'antenne de réception.• Augmenter la distance entre l'appareil et le récepteur.• Brancher l'appareil à une prise sur un circuit différent de celui auquel le récepteur est branché.• Consulter le revendeur ou un technicien radio/TV expérimenté pour obtenir de l'aide. <p>Idéclaration d'avertissement ISSED Son fonctionnement est soumis aux deux conditions suivantes:</p> <ol style="list-style-type: none">1. Cet appareil ne doit pas provoquer d'interférences nuisibles, et2. Cet appareil doit accepter toute interférence reçue, y compris les interférences pouvant entraîner un fonctionnement indésirable. <p>Les changements ou modifications non expressément approuvés par la partie responsable de la conformité peuvent annuler l'autorité de l'utilisateur à utiliser l'équipement. Déclaration d'exposition aux radiations RF de l'ISED: Cet équipement est conforme aux limites d'exposition aux rayonnements RF de l'ISED définies pour un environnement non contrôlé. Cet appareil et son antenne ne doivent pas être situés ou fonctionner conjointement avec une autre antenne ou un autre émetteur</p>





Pays/Région	Modèle/Produit	Conformité	Étiquette
FCC/IC	GE-1	<p>FCC Regulations: This device complies with Part 15 of the FCC Rules. Operation is subject to the following two conditions: (1) This device may not cause harmful interference, and (2) this device must accept any interference received, including interference that may cause undesired operation. This equipment has been tested and found to comply with the limits for a Class B digital device, pursuant to Part 15 of the FCC Rules. These limits are designed to provide reasonable protection against harmful interference in a residential installation. This equipment generates, uses and can radiate radio frequency energy and, if not installed and used in accordance with the instructions, may cause harmful interference to radio communications. However, there is no guarantee that interference will not occur in a particular installation. If this equipment does cause harmful interference to radio or television reception, which can be determined by turning the equipment off and on, the user is encouraged to try to correct the interference by one of the following measures: Reorient or relocate the receiving antenna. Increase the separation between the equipment and receiver. Connect the equipment into an outlet on a circuit different from that to which the receiver is connected. Consult the dealer or an experienced radio/TV technician for help. FCC Caution: Any changes or modifications not expressly approved by the party responsible for compliance could void the user's authority to operate this equipment. Radiation Exposure Statement: This equipment complies with FCC radiation exposure limits set forth for an uncontrolled environment. This equipment should be installed and operated with minimum distance 20cm between the radiator & your body. IC[?] ISED Notice: This device complies with Industry Canada license-exempt RSS standard(s). Operation is subject to the following two conditions: 1) this device may not cause interference, and 2) this device must accept any interference, including interference that may cause undesired operation of the device. Le présent appareil est conforme aux CNR d'Industrie Canada applicables aux appareils radio exempts de licence. L'exploitation est autorisée aux deux conditions suivantes: 1) l'appareil ne doit pas produire de brouillage, et 2) l'utilisateur de l'appareil doit accepter tout brouillage radioélectrique subi, même si le brouillage est susceptible d'en compromettre le fonctionnement. This device and its antenna(s) must not be co-located or operating in conjunction with any other antenna or transmitter, except tested built-in radios. Cet appareil et son antenne ne doivent pas être situés ou fonctionner en conjonction avec une autre antenne ou un autre émetteur, exception faites des radios intégrées qui ont été testées. The County Code Selection feature is disabled for products marketed in the US/ Canada. La fonction de sélection de l'indicatif du pays est désactivée pour les produits commercialisés aux États-Unis et au Canada. Radiation Exposure Statement: This equipment complies with IC radiation exposure limits set forth for an uncontrolled environment. This equipment should be installed and operated with minimum distance 20cm between the radiator & your body. Déclaration d'exposition aux radiations: Cet équipement est conforme aux limites d'exposition aux rayonnements IC établies pour un environnement non contrôlé. Cet équipement doit être installé et utilisé avec un minimum de 20 cm de distance entre la source de rayonnement et votre corps.</p>	











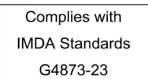
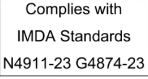



Pays/Région	Modèle/Produit	Conformité	Étiquette
FCC/IC	GK2	<p>WARNING: Do not ingest the battery, Chemical Burn Hazard (The remote control supplied with) This product contains a coin/button cell battery. If the coin/button cell battery is swallowed, it can cause severe internal burns in just 2 hours and can lead to death. Keep new and used batteries away from children. If the battery compartment does not close securely, stop using the product and keep it away from children. If you think batteries might have been swallowed or placed inside any part of the body, seek immediate medical attention.</p> <p>WARNING 1. Replacement of a battery with an incorrect type that can defeat a safeguard; Disposal of a battery into fire or a hot oven, or mechanically crushing or cutting of a battery, that can result in an explosion; Leaving a battery in an extremely high temperature surrounding environment that can result in an explosion or the leakage of flammable liquid or gas A battery subjected to extremely low air pressure that may result in an explosion or the leakage of flammable liquid or gas 2. The exclamation point within an equilateral triangle is intended to alert the user to the presence of important operating and maintenance (servicing) instructions in the literature accompanying the appliance. 3. CAUTION For coin/button battery used, please refer for further information to the user manual FCC [?] FCC Regulations: This device complies with Part 15 of the FCC Rules. Operation is subject to the following two conditions: (1) This device may not cause harmful interference, and (2) this device must accept any interference received, including interference that may cause undesired operation. This equipment has been tested and found to comply with the limits for a Class B digital device, pursuant to Part 15 of the FCC Rules. These limits are designed to provide reasonable protection against harmful interference in a residential installation. This equipment generates, uses and can radiate radio frequency energy and, if not installed and used in accordance with the instructions, may cause harmful interference to radio communications. However, there is no guarantee that interference will not occur in a particular installation. If this equipment does cause harmful interference to radio or television reception, which can be determined by turning the equipment off and on, the user is encouraged to try to correct the interference by one of the following measures: Reorient or relocate the receiving antenna. Increase the separation between the equipment and receiver. Connect the equipment into an outlet on a circuit different from that to which the receiver is connected. Consult the dealer or an experienced radio/TV technician for help. FCC Caution: Any changes or modifications not expressly approved by the party responsible for compliance could void the user's authority to operate this equipment. Radiation Exposure Statement: This equipment complies with FCC radiation exposure limits set forth for an uncontrolled environment. This equipment should be installed and operated with minimum distance 20cm between the radiator & your body. Device may not be employed for the operation of toys. Operation onboard an aircraft, a ship or a satellite is prohibited. IC: ISED Notice: This device complies with Industry Canada license-exempt RSS standard(s). Operation is subject to the following two conditions: 1) this device may not cause interference, and 2) this device must accept any interference, including interference that may cause undesired operation of the device. Le présent appareil est conforme aux CNR d'Industrie Canada applicables aux appareils radio exempts de licence. L'exploitation est autorisée aux deux conditions suivantes: 1) l'appareil ne doit pas produire de brouillage, et 2) l'utilisateur de l'appareil doit accepter tout brouillage radioélectrique subi, même si le brouillage est susceptible d'en compromettre le fonctionnement. This device and its antenna(s) must not be co-located or operating in conjunction with any other antenna or transmitter, except tested built-in radios. Cet appareil et son antenne ne doivent pas être situés ou fonctionner en conjonction avec une autre antenne ou un autre émetteur, exception faites des radios intégrées qui ont été testées. The County Code Selection feature is disabled for products marketed in the US/Canada. La fonction de sélection de l'indicatif du pays est désactivée pour les produits commercialisés aux États-Unis et au Canada. Radiation Exposure Statement: This equipment complies with IC radiation exposure limits set forth for an uncontrolled environment. This equipment should be installed and operated with minimum distance 20cm between the radiator & your body. Déclaration d'exposition aux radiations: Cet équipement est conforme aux limites d'exposition aux rayonnements IC établies pour un environnement non contrôlé. Cet équipement doit être installé et utilisé avec un minimum de 20 cm de distance entre la source de rayonnement et votre corps.</p>	

Pays/Région	Modèle/Produit	Conformité	Étiquette
FCC/IC	GR4	<p>FCC Regulations: This device complies with Part 15 of the FCC Rules. Operation is subject to the following two conditions: (1) This device may not cause harmful interference, and (2) this device must accept any interference received, including interference that may cause undesired operation. This equipment has been tested and found to comply with the limits for a Class B digital device, pursuant to Part 15 of the FCC Rules. These limits are designed to provide reasonable protection against harmful interference in a residential installation. This equipment generates, uses and can radiate radio frequency energy and, if not installed and used in accordance with the instructions, may cause harmful interference to radio communications. However, there is no guarantee that interference will not occur in a particular installation. If this equipment does cause harmful interference to radio or television reception, which can be determined by turning the equipment off and on, the user is encouraged to try to correct the interference by one of the following measures: Reorient or relocate the receiving antenna. Increase the separation between the equipment and receiver. Connect the equipment into an outlet on a circuit different from that to which the receiver is connected. Consult the dealer or an experienced radio/TV technician for help. FCC Caution: Any changes or modifications not expressly approved by the party responsible for compliance could void the user's authority to operate this equipment. Radiation Exposure Statement: This equipment complies with FCC radiation exposure limits set forth for an uncontrolled environment. This equipment should be installed and operated with minimum distance 20cm between the radiator & your body. IC [?] ISED Notice This device complies with Industry Canada license-exempt RSS standard(s). Operation is subject to the following two conditions: 1) this device may not cause interference, and 2) this device must accept any interference, including interference that may cause undesired operation of the device. Le présent appareil est conforme aux CNR d'Industrie Canada applicables aux appareils radio exempts de licence. L'exploitation est autorisée aux deux conditions suivantes: 1) l'appareil ne doit pas produire de brouillage, et 2) l'utilisateur de l'appareil doit accepter tout brouillage radioélectrique subi, même si le brouillage est susceptible d'en compromettre le fonctionnement. This device and its antenna(s) must not be co-located or operating in conjunction with any other antenna or transmitter, except tested built-in radios. Cet appareil et son antenne ne doivent pas être situés ou fonctionner en conjonction avec une autre antenne ou un autre émetteur, exception faites des radios intégrées qui ont été testées. The County Code Selection feature is disabled for products marketed in the US/ Canada. La fonction de sélection de l'indicatif du pays est désactivée pour les produits commercialisés aux États-Unis et au Canada. Radiation Exposure Statement: This equipment complies with IC radiation exposure limits set forth for an uncontrolled environment. This equipment should be installed and operated with minimum distance 20cm between the radiator & your body. Déclaration d'exposition aux radiations: Cet équipement est conforme aux limites d'exposition aux rayonnements IC établies pour un environnement non contrôlé. Cet équipement doit être installé et utilisé avec un minimum de 20 cm de distance entre la source de rayonnement et votre corps.</p>	
FCC/IC	GU1	<p>FCC Regulations: This device complies with Part 15 of the FCC Rules. Operation is subject to the following two conditions: (1) This device may not cause harmful interference, and (2) this device must accept any interference received, including interference that may cause undesired operation. This equipment has been tested and found to comply with the limits for a Class B digital device, pursuant to Part 15 of the FCC Rules. These limits are designed to provide reasonable protection against harmful interference in a residential installation. This equipment generates, uses and can radiate radio frequency energy and, if not installed and used in accordance with the instructions, may cause harmful interference to radio communications. However, there is no guarantee that interference will not occur in a particular installation. If this equipment does cause harmful interference to radio or television reception, which can be determined by turning the equipment off and on, the user is encouraged to try to correct the interference by one of the following measures: Reorient or relocate the receiving antenna. Increase the separation between the equipment and receiver. Connect the equipment into an outlet on a circuit different from that to which the receiver is connected. Consult the dealer or an experienced radio/TV technician for help. FCC Caution: Any changes or modifications not expressly approved by the party responsible for compliance could void the user's authority to operate this equipment. Radiation Exposure Statement: This equipment complies with FCC radiation exposure limits set forth for an uncontrolled environment. This equipment should be installed and operated with minimum distance 20cm between the radiator & your body. Device may not be employed for the operation of toys. Operation onboard an aircraft, a ship or a satellite is prohibited. IC [?] ISED Notice This device complies with Industry Canada license-exempt RSS standard(s). Operation is subject to the following two conditions: 1) this device may not cause interference, and 2) this device must accept any interference, including interference that may cause undesired operation of the device. Le présent appareil est conforme aux CNR d'Industrie Canada applicables aux appareils radio exempts de licence. L'exploitation est autorisée aux deux conditions suivantes: 1) l'appareil ne doit pas produire de brouillage, et 2) l'utilisateur de l'appareil doit accepter tout brouillage radioélectrique subi, même si le brouillage est susceptible d'en compromettre le fonctionnement. This device and its antenna(s) must not be co-located or operating in conjunction with any other antenna or transmitter, except tested built-in radios. Cet appareil et son antenne ne doivent pas être situés ou fonctionner en conjonction avec une autre antenne ou un autre émetteur, exception faites des radios intégrées qui ont été testées. The County Code Selection feature is disabled for products marketed in the US/ Canada. La fonction de sélection de l'indicatif du pays est désactivée pour les produits commercialisés aux États-Unis et au Canada. Radiation Exposure Statement: This equipment complies with IC radiation exposure limits set forth for an uncontrolled environment. This equipment should be installed and operated with minimum distance 20cm between the radiator & your body.</p>	

Pays/Région	Modèle/Produit	Conformité	Étiquette
Israël	BNCM  51-93994	מספר אישור התאמה מטעם משרד התקשורת: חל איסור לבצע פעולות במכשיר שיש בהן כדי לשנות את תכונותיו האלחוטיות של המכשיר, ובכלל זה שינוי תוכנה, החלפת אנטנה מקורית או הוספת אפשרות לחיבור לאנטנה חיצונית, בלא קבלת אישור משרד התקשורת, בשל החשש להפרעות אלחוטיות.	
Israël	Récepteur UWB : 51-93993	מספר אישור התאמה מטעם משרד התקשורת: חל איסור לבצע פעולות במכשיר שיש בהן כדי לשנות את תכונותיו האלחוטיות של המכשיר, ובכלל זה שינוי תוכנה, החלפת אנטנה מקורית או הוספת אפשרות לחיבור לאנטנה חיצונית, בלא קבלת אישור משרד התקשורת, בשל החשש להפרעות אלחוטיות.	
Israël	Clé sans bouton Key Tag: 51-99616	מספר אישור התאמה מטעם משרד התקשורת: חל איסור לבצע פעולות במכשיר שיש בהן כדי לשנות את תכונותיו האלחוטיות של המכשיר, ובכלל זה שינוי תוכנה, החלפת אנטנה מקורית או הוספת אפשרות לחיבור לאנטנה חיצונית, בלא קבלת אישור משרד התקשורת, בשל החשש להפרעות אלחוטיות.	
Israël	Lecteur CCP : 51-98998	מספר אישור התאמה מטעם משרד התקשורת: חל איסור לבצע פעולות במכשיר שיש בהן כדי לשנות את תכונותיו האלחוטיות של המכשיר, ובכלל זה שינוי תוכנה, החלפת אנטנה מקורית או הוספת אפשרות לחיבור לאנטנה חיצונית, בלא קבלת אישור משרד התקשורת, בשל החשש להפרעות אלחוטיות.	
Japon	BNCM		 218-230158
Japon	Récepteur UWB		 218-230167
Japon	Clé sans bouton Key Tag		 218-230159
Japon	Lecteur CCP		総務省指定[MICROS]第AC-23100号

Pays/Région	Modèle/Produit	Conformité	Étiquette
Jordanie	Tous	BNCM : TRC/34/11930/2023 Ancre UWB : TRC/34/11931/2023 clé sans bouton key tag : TRC/34/12858/2023 Lecteur CCP : TRC/15/13157/2023	
Corée	BNCM		 R-R-MQU-GE1
Corée	Récepteur UWB		 R-R-MQU-GU1
Corée	Clé sans bouton Key Tag		 R-R-MQU-GK2
Corée	Lecteur CCP		 R-R-MQU-GR4
Liban	BNCM		 5601/E&M/2023
Liban	Récepteur UWB		 5599/E&M/2023
Liban	Clé sans bouton Key Tag		 9814/E&M/2023
Liban	Lecteur CCP		 9817/E&M/2023

Pays/Région	Modèle/Produit	Conformité	Étiquette
Mexique		BNCM: IFETEL:TEMAGE23-38667 UWB anchor: IFETEL:SYMAGU23-26221 key tag: IFETEL:TEMAGK23-44107 NFC Reader: IFETEL:SYMAGR23-34983	
Moldavie	Tous		
Maroc	BNCM		AGREE PAR L'ANRT MAROC Numéro d'agrément: MRO0038206ANRT2023 Date d'agrément: 20230517
Maroc	Récepteur UWB		AGREE PAR L'ANRT MAROC Numéro d'agrément: MRO0038198ANRT2023 Date d'agrément: 20230516
Maroc	Clé sans bouton Key Tag		AGREE PAR L'ANRT MAROC Numéro d'agrément: MRO0039920ANRT2023 Date d'agrément: 20230912
Maroc	Lecteur CCP		AGREE PAR L'ANRT MAROC Numéro d'agrément: MRO0040022ANRT2023 Date d'agrément: 20230919
Oman	BNCM		OMAN-TRA TRA/TA-R/15622/23 D202897
Oman	Récepteur UWB		OMAN-TRA TRA/TA-R/15648/23 D202897
Oman	Clé sans bouton Key Tag		OMAN-TRA TRA/TA-R/16718/23 D202897
Oman	Lecteur CCP		OMAN-TRA TRA/TA-R/16798/23 D202897
Paraguay	BNCM		
Paraguay	Récepteur UWB		
Paraguay	Clé sans bouton Key Tag		
Paraguay	Lecteur CCP		
Singapour	BNCM		Complies with IMDA Standards N4800-23

Pays/Région	Modèle/Produit	Conformité	Étiquette
Singapour	Récepteur UWB		
Singapour	Clé sans bouton Key Tag		
Singapour	Lecteur CCP		
Serbie	Tous		
Afrique du Sud	BNCM		
Afrique du Sud	Récepteur UWB		
Afrique du Sud	Clé sans bouton Key Tag		
Afrique du Sud	Lecteur CCP		
Thaïlande	BNCM		
Thaïlande	Récepteur UWB		
Thaïlande	Clé sans bouton Key Tag		
Thaïlande	Lecteur CCP		
UAE	BNCM		
UAE	Récepteur UWB		
UAE	Clé sans bouton Key Tag		
UAE	Lecteur CCP		

Pays/Région	Modèle/Produit	Conformité	Étiquette
Ukraine	BNCM		 UA.032.CT.0268-23
Ukraine	Récepteur UWB		 UA.032.CT.0268-23
Ukraine	Clé sans bouton Key Tag		 UA.032.CT.0359-23
Ukraine	Lecteur CCP		 UA.032.CT.0346-23
États-Unis		BNCM: FCC ID: IYZGE1. UWB anchor: FCC ID: IYZGU1. NFC Reader: FCC ID: IYZGR4. key tag: FCC ID: IYZGK2.	

15.6. Étiquettes

Votre voiture comporte un certain nombre d'étiquettes qui fournissent des informations sur la voiture et son utilisation, telles que des spécifications et des avertissements.

Types d'étiquette



Symboles ISO noirs sur un en-tête jaune avec du texte blanc, ou une illustration sur un fond noir.

Illustre le risque de blessures graves, voire la mort, si l'avertissement est ignoré.



Symboles ISO blancs et texte blanc, ou une illustration sur fond noir ou bleu.

Illustre le risque de dommages matériels si l'avertissement est ignoré.



Symboles ISO blancs et texte blanc, ou une illustration sur fond noir.

Contient de l'information sur la voiture et son utilisation.

 Remarque

Étiquettes illustrées

Les étiquettes illustrées dans le manuel sont des représentations génériques de celles qui se trouvent sur votre voiture. Le manuel contient uniquement leur emplacement et le type de renseignements qu'ils contiennent. Trouvez l'étiquette réelle pour les renseignements spécifiques à propos de votre voiture.