

XC40 Recharge Pure Electric 2024 (23w46) Manuel de l'utilisateur

Version 2026-05-19

Avis de non-responsabilité

En raison de la nature dynamique de notre produit logiciel, le contenu de ce PDF représente la version la plus récente du manuel de l'utilisateur au moment de l'impression. Comme nous mettons à jour et améliorons continuellement notre produit, une partie du contenu pourrait ultérieurement ne pas refléter les renseignements les plus à jour. Par conséquent, nous vous recommandons vivement d'utiliser l'application du guide de l'utilisateur numérique sur l'écran central de votre voiture pour obtenir les renseignements les plus exacts et à jour. Vous pouvez également accéder aux informations dans l'application mobile Volvo Cars.

Veillez noter que si vous choisissez d'imprimer le guide, nous ne pouvons pas garantir la validité des renseignements dans le futur, car des mises à jour peuvent avoir eu lieu depuis l'impression. Pour garantir une sécurité et une utilisation optimales du produit, nous vous conseillons fortement de vous fier au guide numérique, facilement accessible depuis l'écran central de votre voiture.

Cette version imprimable est générique et ne correspond pas à votre voiture. En cas de divergence entre ce guide imprimable et le guide affiché à l'écran central de votre voiture, le guide de l'écran central prévaut.

Contenu

1. [Renseignements à l'intention des consommateurs](#)
 - 1.1 [À propos du manuel de l'utilisateur](#)
 - 1.1.1 [Lire le manuel de l'utilisateur](#)
 - 1.2 [Soutien à la clientèle et coordonnées](#)
 - 1.3 [Responsabilité des conducteurs](#)
 - 1.4 [Modifications, réparations et installation d'accessoires](#)
 - 1.5 [Certification de techniciens](#)
 - 1.6 [Informations sur les rappels](#)
 - 1.7 [Signalement des défauts compromettant la sécurité](#)
 - 1.8 [Trouver le numéro d'identification du véhicule](#)
 - 1.9 [Approbation des conditions générales et de la collecte des données](#)
 - 1.10 [Traitement des données enregistrées et collectées](#)
 - 1.11 [À propos des services connectés et de la politique d'utilisation équitable](#)
 - 1.12 [Changement de propriétaire de la voiture](#)
 - 1.13 [Réinitialisation des données de l'utilisateur](#)
 - 1.14 [Recommandations lorsque vous changez de région](#)
2. [Comptes d'utilisateurs, profils et services](#)
 - 2.1 [Configurer votre voiture pour la première fois](#)
 - 2.2 [Volvo ID](#)
 - 2.2.1 [Créer un Volvo ID](#)
 - 2.3 [Application Volvo Cars](#)
 - 2.4 [Découvrir les services Google](#)
 - 2.5 [Personnalisation et réglages](#)
 - 2.6 [Profils d'utilisateur de la voiture](#)
 - 2.6.1 [Changement de profil](#)
 - 2.6.2 [Ajout d'un profil](#)
 - 2.6.3 [Suppression d'un profil](#)

- 2.6.4 Attribution d'une clé à un profil
- 2.6.5 Gestion des clés assignées à des profils
- 2.6.6 Restriction de l'accès à un profil
- 2.6.7 Ajout d'un compte à un profil
- 2.7 Volvo Assistance
 - 2.7.1 Appel de Volvo Assistance pour obtenir l'assistance routière
- 2.8 Assistance en cas d'urgence
 - 2.8.1 Appel des services d'urgence avec le bouton SOS
 - 2.8.2 Changement de destinataire d'un appel d'urgence
- 2.9 HomeLink
- 3. Écrans, logiciels et téléphone
 - 3.1 Écrans
 - 3.1.1 Écran central
 - 3.1.1.1 Vues de l'écran central
 - 3.1.1.2 Symboles d'état sur l'écran central
 - 3.1.1.3 Redémarrage de l'écran central
 - 3.1.1.4 Clavier
 - 3.1.1.4.1 Changer la langue du clavier
 - 3.1.1.4.2 Ajout et suppression des langues du clavier
 - 3.1.2 Écran du conducteur
 - 3.1.2.1 Symboles et témoins d'avertissement
 - 3.1.2.2 Indicateur de charge
 - 3.1.2.3 Wattmètre
 - 3.1.3 Réglages du système
 - 3.1.3.1 Changer la date et l'heure
 - 3.1.3.2 Changer de langue du système
 - 3.1.3.3 Modifier les unités du système
 - 3.2 Téléphone
 - 3.2.1 Connexion de votre téléphone à la voiture
 - 3.2.2 Utilisation du téléphone dans la voiture
 - 3.2.3 Passer d'un téléphone jumelé à un autre
 - 3.2.4 Apple CarPlay
 - 3.2.5 Android Auto™
 - 3.3 Son et médias
 - 3.3.1 Radio
 - 3.3.1.1 Ajouter des favoris à la radio
 - 3.3.2 Réglages du son
 - 3.3.3 Lecteurs multimédias
 - 3.4 Applications embarquées
 - 3.4.1 Téléchargement d'applications
 - 3.4.2 Désinstallation d'applications
 - 3.5 Connectivité et logiciel
 - 3.5.1 Connexion Internet
 - 3.5.1.1 Connexion à Internet via un téléphone Bluetooth
 - 3.5.1.2 Connexion à Internet par Wi-Fi
 - 3.5.2 Redémarrage du module de connectivité de la voiture
 - 3.5.3 Mises à jour over-the-air (par liaison radio)
 - 3.6 Commande vocale
 - 3.6.1 Utilisation de la commande vocale
- 4. Confort intérieur et climatisation
 - 4.1 Habitacle
 - 4.1.1 Utilisation du chargeur sans fil

- 4.1.2 Activation du chargeur sans fil
- 4.1.3 Ports USB
- 4.1.4 Prise de 12 V
- 4.1.5 Pare-soleil
- 4.2 Climatisation
 - 4.2.1 Commandes de la température
 - 4.2.1.1 Activation du chauffage des sièges
 - 4.2.1.2 Activation du chauffage du volant
 - 4.2.2 Réglages de température
 - 4.2.3 Température et climatisation
 - 4.2.3.1 Activation de la climatisation
 - 4.2.3.2 Réglage de la température
 - 4.2.3.3 Synchronisation de température
 - 4.2.4 Diffusion d'air et modes de climatisation
 - 4.2.4.1 Réglage des bouches d'air
 - 4.2.4.2 Activation du mode de climatisation automatique
 - 4.2.4.3 Activation du mode de climatisation manuelle
 - 4.2.4.4 Activation de la climatisation Eco
 - 4.2.5 Glace, condensation et dégivreurs
 - 4.2.5.1 Activation du dégivrage maximum
 - 4.2.5.2 Activation du chauffage de la lunette arrière et des rétroviseurs extérieurs
 - 4.2.6 Température de l'habitacle en stationnement
 - 4.2.6.1 Programmation de la minuterie pour le préconditionnement
 - 4.2.6.2 Maintenir la climatisation activée en stationnement
 - 4.2.7 Qualité de l'air
 - 4.2.7.1 Indication de la qualité de l'air
 - 4.2.7.2 Épuration de l'air
 - 4.2.7.3 CleanZone
 - 4.2.7.4 Activation du recyclage d'air
 - 4.2.8 Système de climatisation
 - 4.2.8.1 Zones de climatisation
 - 4.2.8.2 Température perçue et réelle
 - 4.2.8.3 Capteurs de température
 - 4.2.8.4 Chauffage
- 4.3 Vitres et panneaux de verre
 - 4.3.1 Fonctionnement des glaces
 - 4.3.2 Fonctionnement du toit panoramique
 - 4.3.3 Protection anti-pincement
 - 4.3.4 Réinitialisation des vitres
- 4.4 Sièges
 - 4.4.1 Sièges avant
 - 4.4.1.1 Réglage des sièges avant
 - 4.4.1.2 Sauvegarde d'un réglage pré-réglé du siège
 - 4.4.2 Sièges arrière
 - 4.4.2.1 Régler l'appuie-tête de siège arrière central
 - 4.4.2.2 Rabattre les appuie-tête des sièges extérieurs
 - 4.4.2.3 Rabattre les sièges extérieurs arrière
 - 4.4.2.4 Accoudoir central des sièges arrière
- 4.5 Éclairage intérieur
 - 4.5.1 Réglage des lampes de lecture
 - 4.5.2 Réglage de l'éclairage intérieur
 - 4.5.3 Désactiver l'éclairage automatique de l'habitacle

4.5.4 Allumage simultané de toutes les lumières de l'habitacle

5. Sécurité

5.1 Réaction aux collisions

5.2 Détection de passagers

5.3 S'asseoir correctement

5.4 Ceintures de sécurité

5.4.1 Boucler et ajuster la ceinture de sécurité

5.4.2 Réglage de la ceinture de sécurité pour qu'elle se rétracte uniquement

5.4.3 Rappel de ceinture de sécurité

5.5 Coussins gonflables

5.5.1 Déploiement des coussins gonflables

5.5.2 Coussins gonflables frontaux

5.5.2.1 État du coussin gonflable côté passager commandé par capteur

5.5.3 Coussins gonflables latéraux

5.5.4 Rideaux gonflables

5.5.5 Entretien et soins des coussins gonflables

5.5.6 Étiquettes de coussins gonflables

5.6 Sécurité des enfants

5.6.1 Dispositif de retenue pour enfant

5.6.1.1 Installation de dispositifs de retenue pour enfant

5.6.1.1.1 Installation des dispositifs de retenue pour enfant sur les sièges latéraux arrière

5.6.1.1.2 Installation des dispositifs de retenue pour enfant sur le siège central arrière

5.6.1.2 Points d'ancrage des dispositifs de retenue pour enfant

5.6.1.2.1 Points d'ancrage ISOFIX/LATCH

5.6.1.2.2 Points d'ancrage supérieurs

5.6.1.2.3 Points d'ancrage inférieurs

6. Entrée et sécurité

6.1 Clés

6.1.1 Clé standard

6.1.1.1 Lame de clé amovible

6.1.2 Clé Care Key

6.1.2.1 Définition d'une limite de vitesse pour la clé Care Key

6.1.3 Clé sans bouton Key Tag

6.1.4 Remplacement de la pile de la clé standard

6.2 Ouverture et fermeture

6.2.1 Ouverture du capot

6.2.2 Fermeture du capot

6.2.3 Accès au coffre

6.2.3.1 Ouverture du coffre en mains libres

6.2.3.2 Réglage de la hauteur d'ouverture du coffre

6.3 Verrouillage et déverrouillage

6.3.1 Verrouillage et déverrouillage sans clé

6.3.2 Verrouillage et déverrouillage avec les boutons de la clé

6.3.3 Verrouillage et déverrouillage avec la lame de clé amovible

6.3.4 Verrouillage et déverrouillage depuis l'intérieur du véhicule

6.3.5 Activation du verrouillage sécurité enfant

6.3.6 Réglages pour le verrouillage et le déverrouillage

6.3.6.1 Réglage des paramètres de verrouillage et de déverrouillage

6.4 Antivol

6.4.1 Alarme

6.4.1.1 Activation et désactivation de l'alarme

- 7. Recharger votre voiture
 - 7.1 Types de recharge
 - 7.1.1 Câbles de recharge
 - 7.2 Écran et réglages de recharge
 - 7.2.1 Définir un niveau cible de batterie pour la recharge
 - 7.2.2 Régler la limite d'intensité de courant pour la recharge
 - 7.2.3 Ajout et gestion de programmes de recharge
 - 7.2.4 Brancher et recharger
 - 7.2.4.1 Activation de Brancher et recharger
 - 7.3 Démarrage et arrêt de la recharge
 - 7.3.1 Démarrage la recharge en courant alternatif
 - 7.3.2 Démarrer la recharge en courant continu
 - 7.3.3 Arrêt de la recharge en courant alternatif
 - 7.3.4 Arrêt de la recharge en courant continu
 - 7.3.5 Déverrouillage du câble de recharge
 - 7.3.5.1 Utilisation de la poignée de déverrouillage d'urgence du câble de recharge
 - 7.4 Durée de recharge et états
 - 7.4.1 Durée de recharge
 - 7.4.2 État de charge
 - 7.4.2.1 État de charge dans la prise de recharge
 - 7.4.2.2 État de charge à l'écran du conducteur
- 8. Conduite
 - 8.1 Application Trajets
 - 8.2 Démarrage de la voiture
 - 8.2.1 Contrôles au démarrage
 - 8.2.2 Éthylomètre antidémarrage
 - 8.3 Éteindre la voiture
 - 8.4 Caractéristiques de conduite
 - 8.4.1 Modes de conduite
 - 8.4.1.1 Sélection d'un mode de conduite
 - 8.4.2 Conduite à une pédale
 - 8.4.2.1 Régler la conduite à une pédale
 - 8.4.3 Activation du démarrage et de l'arrêt
 - 8.4.4 Contrôle de la stabilité
 - 8.4.5 Suspension
 - 8.5 Autonomie
 - 8.5.1 Assistant d'autonomie
 - 8.5.2 Compteur journalier
 - 8.5.2.1 Remise à zéro du compteur journalier
 - 8.6 Direction
 - 8.6.1 Volant
 - 8.6.1.1 Commandes au volant
 - 8.6.1.2 Régler la position du volant
 - 8.6.2 Régler la sensibilité au braquage
 - 8.7 Freins
 - 8.7.1 Frein à pied
 - 8.7.2 Frein de stationnement
 - 8.7.2.1 Activer le frein de stationnement
 - 8.7.3 Frein automatique à l'arrêt
 - 8.7.4 Freinage après impact
 - 8.8 Boîte de vitesses
 - 8.8.1 Sélection de rapport

- 9. Visibilité, rétroviseurs et feux extérieurs
 - 9.1 Feux extérieurs
 - 9.1.1 Feux de route
 - 9.1.1.1 Fonctionnement des feux de route
 - 9.1.1.2 Feux de route
 - 9.1.1.3 Feux de croisement
 - 9.1.1.3.1 Activer les feux de croisement
 - 9.1.1.3.2 Phares de virage
 - 9.1.1.4 Activation des feux antibrouillard avant
 - 9.1.1.5 Activer le feu antibrouillard arrière
 - 9.1.1.6 Activer les feux de position
 - 9.1.1.7 Feux de détresse
 - 9.1.1.7.1 Activation des feux de détresse
 - 9.1.2 Fonctionnement des clignotants
 - 9.1.3 Lampes d'utilité extérieures
 - 9.1.3.1 Éclairage d'accueil
 - 9.1.3.1.1 Activation de l'éclairage d'accueil
 - 9.1.3.2 Feu de guidage
 - 9.1.3.2.1 Activer l'éclairage d'accompagnement
 - 9.2 Rétroviseurs
 - 9.2.1 Activation de la fonction anti-éblouissement automatique
 - 9.2.2 Réglage des rétroviseurs extérieurs
 - 9.2.3 Rétroviseurs extérieurs rabattables
 - 9.2.4 Réinitialisation des positions des rétroviseurs extérieurs
 - 9.3 Essuie-glaces et lave-glaces
 - 9.3.1 Commande des essuie-glaces avant
 - 9.3.2 Commande de l'essuie-glace arrière
 - 9.3.3 Activation du lave-glace
- 10. Aide à la conduite et navigation
 - 10.1 Navigation
 - 10.1.1 Recherche et sélection d'une destination de navigation
 - 10.2 Détection de l'environnement et de la circulation
 - 10.2.1 Emplacement des caméras, capteurs et radars
 - 10.2.2 Détection par les caméras et limites
 - 10.2.3 Détection par les radars et limites
 - 10.2.4 Détection et limites des capteurs de stationnement
 - 10.3 Interventions de sécurité et avertissements
 - 10.3.1 Avertissements de collision et atténuation
 - 10.3.2 Interventions et avertissements en marche arrière
 - 10.3.2.1 Alertes en cas de circulation transversale derrière la voiture
 - 10.3.2.2 Désactivation du freinage automatique en marche arrière
 - 10.3.3 Aide au maintien dans la voie
 - 10.3.3.1 Réglage de l'aide au maintien dans la voie
 - 10.3.4 Surveillance des angles morts
 - 10.3.5 Driver Alert
 - 10.3.6 Sécurité connectée
 - 10.3.6.1 Activation de la sécurité connectée
 - 10.3.7 Notification de voiture prête à conduire
 - 10.3.7.1 Activation de la notification de voiture prête à conduire
 - 10.4 Aides à la conduite
 - 10.4.1 Panneaux de signalisation et intervention en cas d'excès de vitesse
 - 10.4.1.1 Avertissements de limite de vitesse

- 10.4.1.1.1 Désactivation des avertissements de limite de vitesse
 - 10.4.1.2 Activation des alertes sonores pour les radars de contrôle
 - 10.4.1.3 Système de reconnaissance des panneaux de signalisation
 - 10.4.1.3.1 Activation du système de reconnaissance des panneaux de signalisation
 - 10.4.2 Pilot Assist
 - 10.4.2.1 Communication et état de Pilot Assist
 - 10.4.2.2 Activation du Pilot Assist
 - 10.4.2.3 Désactivation du Pilot Assist
 - 10.4.2.4 Régulateur de vitesse adaptatif
 - 10.4.2.5 Passage de Pilot Assist au régulateur de vitesse adaptatif en cours de conduite
 - 10.4.2.6 Réglage de la vitesse cible pour le Pilot Assist
 - 10.4.2.7 Réglage de l'intervalle de temps pour les véhicules qui précèdent
 - 10.4.2.8 Sélection de Pilot Assist comme aide au conducteur par défaut
 - 10.4.2.9 Conditions et limites du Pilot Assist
 - 10.5 Aide au stationnement
 - 10.5.1 Vue stationnement
 - 10.5.1.1 Désactivation des alertes sonores pour l'aide au stationnement
- 11. Scénarios et recommandations de conduite
 - 11.1 Conditions à froid
 - 11.1.1 Recommandations pour la conduite en hiver
 - 11.2 Recommandations pour la conduite dans l'eau
 - 11.3 Préparatifs pour un long trajet
 - 11.4 Stationnement de longue durée
- 12. Stockage, arrimage et remorquage
 - 12.1 Rangement de l'habitacle
 - 12.1.1 Boîte à gants
 - 12.2 Volume du coffre et rangement
 - 12.2.1 Plage arrière
 - 12.2.1.1 Dépose et rangement de la plage arrière
 - 12.2.2 Retrait du panneau
 - 12.2.3 Installation du filet de sécurité
 - 12.2.4 Ouvrir la trappe à skis
 - 12.2.5 Rangement du chargement dans le coffre
 - 12.2.5.1 Accès à l'espace de chargement sous le plancher du coffre
 - 12.3 Rangement sous le capot
 - 12.4 Tracter une remorque
 - 12.5 Détermination du poids autorisé de la voiture
 - 12.6 Recommandations relatives au chargement
- 13. Soins et entretien
 - 13.1 État de la voiture
 - 13.2 Nettoyage et entretien de l'extérieur
 - 13.2.1 Laver l'extérieur à la main
 - 13.2.2 Lavage de la voiture dans un lave-auto
 - 13.2.3 Polissage et cirage
 - 13.2.4 Retouche de la peinture
 - 13.2.4.1 Trouver le code de teinte de la peinture
 - 13.2.5 Les dommages au pare-brise
 - 13.2.6 Remplissage du liquide lave-glace
 - 13.2.7 Nettoyage des essuie-glaces
 - 13.2.8 Remplacement des balais d'essuie-glace avant
 - 13.2.9 Remplacement du balai d'essuie-glace arrière

- 13.2.10 Activer la position d'entretien des essuie-glaces
- 13.2.11 Protection antirouille
- 13.3 Nettoyage et entretien de l'habitacle
 - 13.3.1 Nettoyage des tissus et des textiles
 - 13.3.2 Nettoyage du cuir ou du vinyle
 - 13.3.3 Nettoyage du verre et des surfaces brillantes
 - 13.3.4 Nettoyage des composants intérieurs en plastique, métal et bois
 - 13.3.5 Nettoyage des tapis de plancher
- 13.4 Roues et pneus
 - 13.4.1 Recommandations pour les roues et les pneus
 - 13.4.1.1 Rangement des pneus et des roues
 - 13.4.1.2 Durée de vie des pneus
 - 13.4.2 Désignations sur le flanc des pneus
 - 13.4.2.1 Indicateurs d'usure de la bande de roulement
 - 13.4.3 Changement de roues
 - 13.4.3.1 Roue de secours
 - 13.4.3.2 Pneus d'hiver
 - 13.4.3.3 Utilisation de chaînes à neige
 - 13.4.4 Vérification de l'usure des disques de frein
 - 13.4.5 Perforations
 - 13.4.5.1 Réparation temporaire d'une crevaison
 - 13.4.5.1.1 Utiliser la trousse de réparation temporaire de crevaison
 - 13.4.5.1.2 Gonfler le pneu avec le compresseur de réparation de pneu
 - 13.4.6 Pression de gonflage des pneus
 - 13.4.6.1 Surveillance de la pression des pneus
 - 13.4.6.1.1 Enregistrer une nouvelle valeur de référence pour la surveillance de la pression des pneus
 - 13.4.6.2 Réglage de la pression de gonflage des pneus
 - 13.4.7 Terminologie des pneus
- 13.5 Circuits électriques et batteries de la voiture
 - 13.5.1 Batterie de traction
 - 13.5.1.1 Gestion de l'état de santé et des performances de la batterie
 - 13.5.1.2 Système de refroidissement de la batterie de traction
 - 13.5.2 Batterie 12 V
 - 13.5.2.1 Étiquettes de la batterie
 - 13.5.3 Recyclage des batteries
 - 13.5.4 Fusibles
 - 13.5.4.1 Boîte à fusibles sous le capot
 - 13.5.4.2 Boîtier à fusibles sous la boîte à gants
 - 13.5.5 Retrait des panneaux sous le capot
- 13.6 Remplacement des ampoules
 - 13.6.1 Remplacement de l'ampoule du feu antibrouillard arrière
 - 13.6.2 Remplacement de l'ampoule d'un clignotant arrière
 - 13.6.3 Remplacement de l'ampoule de feu de freinage
- 13.7 Outils et équipements
 - 13.7.1 Utilisation d'un triangle de signalisation
 - 13.7.2 Fixation de l'anneau de remorquage
- 13.8 Levage de la voiture
- 13.9 Entretien et réparations
 - 13.9.1 Prendre rendez-vous pour un entretien ou des réparations
 - 13.9.2 Port de diagnostic embarqué
- 14. Voiture immobilisée et dépannage
 - 14.1 Voiture endommagée

- 14.2 Panne
- 14.3 Voiture sans courant ou qui ne réagit pas
 - 14.3.1 Démarrage d'appoint de votre voiture
- 14.4 Dépannage
- 14.5 Mode sécurité
- 14.6 Faire remorquer votre voiture
 - 14.6.1 Activation du mode remorquage
- 15. Caractéristiques techniques
 - 15.1 Caractéristiques générales de la voiture
 - 15.1.1 Dimensions de la voiture
 - 15.1.2 Poids
 - 15.1.3 Spécifications et capacités de remorquage
 - 15.1.4 Caractéristiques techniques de la barre de remorquage
 - 15.1.5 Désignations du type
 - 15.2 Caractéristiques techniques du groupe motopropulseur
 - 15.2.1 Caractéristiques techniques du moteur électrique
 - 15.2.2 Caractéristiques techniques du câble de recharge
 - 15.3 Caractéristiques techniques des roues et des pneus
 - 15.3.1 Pression de pneu approuvée
 - 15.4 Caractéristiques techniques des liquides
 - 15.4.1 Spécifications du liquide de frein
 - 15.4.2 Caractéristiques techniques du système de climatisation
 - 15.5 Certificats et homologations
 - 15.5.1 Procédure de modification temporaire de la sensibilité des feux de route automatiques
 - 15.5.2 Homologations de type pour les radars
 - 15.5.3 Homologation de type pour les antennes
 - 15.5.4 Certificat de conformité du chargeur sans fil et de la fonctionnalité CCP
 - 15.5.5 Homologation par type pour HomeLink
 - 15.5.6 Homologation de type du port de diagnostic embarqué
 - 15.5.7 Homologation par type pour les systèmes antivol
 - 15.5.8 Certification des systèmes de clés
 - 15.5.9 Contrats de licence relatifs à l'écran du conducteur
 - 15.6 Étiquettes

1. Renseignements à l'intention des consommateurs

Il y a beaucoup à apprendre sur votre Volvo. Cette section couvre certains sujets essentiels, comme où vous pouvez trouver de l'aide si vous en avez besoin et l'information sur certains droits et certaines responsabilités des consommateurs.

Conseil

Où commencer?

Techniquement, la lecture de tout le manuel est recommandée pour n'importe qui est nouveau avec la voiture. Toutefois, vous pouvez commencer par lire l'information sur le fonctionnement de ce manuel afin de savoir comment trouver ce dont vous avez besoin.

Responsabilité des conducteurs

L'information à propos de la responsabilité du conducteur est aussi un bon endroit pour commencer la lecture. Elle couvre certains principes généraux pour une utilisation sécuritaire de la voiture et de ses caractéristiques.

1.1. À propos du manuel de l'utilisateur

Apprenez de quelle manière le manuel de l'utilisateur s'applique à l'utilisation de votre voiture et comment naviguer son contenu.

Une pièce importante de votre voiture

Votre voiture est un produit très perfectionné. Cela étant dit, comme il s'agit d'un produit bien conçu, le fait qu'il soit avancé ne signifie pas nécessairement qu'il soit difficile à utiliser. L'objectif est de vous offrir une expérience intuitive, avec des interactions naturelles qui conviennent aussi bien au conducteur qu'aux passagers. Ce manuel est conçu comme une partie intégrante de la voiture et vous donne des informations pour une utilisation sûre et efficace. Il s'agit de votre ressource sur les fonctions et les caractéristiques de la voiture.

Conseil

Nouvel utilisateur

Si vous venez de prendre possession de cette voiture, prenez le temps d'explorer les différentes sections du manuel. Connaître les capacités et les limites de la voiture est votre responsabilité et une nécessité pour une utilisation sûre et efficace.

Maintenez le manuel à jour

Veillez à maintenir le manuel à jour en obtenant toujours sa dernière version. Vérifiez chaque fois qu'une mise à jour du logiciel apporte des changements ou de nouvelles fonctionnalités.

Un guide de l'utilisation prévue de votre voiture

Le manuel établit l'utilisation prévue de la voiture, telle que définie par Volvo. Chaque fois qu'on vous demande de consulter le manuel, considérez-le comme une instruction dont le but est d'assurer que vous utilisez la voiture comme prévu. C'est la recommandation, car les parties descriptives et prescriptives du manuel fournissent des connaissances importantes qui contribuent à une utilisation sûre et efficace.

Remarque

Utilisation prévue

Si vous utilisez la voiture d'une façon pour laquelle Volvo ne l'a pas conçue, cela peut nuire à son fonctionnement. Ceci comprend le raccourcissement de la durée de vie et la limitation de votre capacité à utiliser la voiture de façon sécuritaire et efficace. Cela peut également affecter la validité de la garantie de la voiture.

Volvo n'est pas la seule autorité qui définit l'utilisation correcte de la voiture. Vous êtes tenus d'utiliser la voiture conformément aux lois et restrictions locales.

Exactitude de représentation de votre voiture

Le principal objectif est que ce manuel décrive de façon exacte la manière dont fonctionne votre voiture. Cependant, certaines différences entre les voitures produites ne se reflètent pas dans le manuel, comme les couleurs, les matériaux et certains équipements.

Remarque

Les voitures sont équipées et adaptées pour remplir les besoins de marchés particuliers ainsi que la législation et les exigences locales. Certaines variations régionales de configuration pourraient ne pas se refléter dans le contenu du manuel.

Où trouver le manuel

Le manuel de l'utilisateur de votre voiture est accessible sous forme d'application sur l'écran de la voiture, dans l'application mobile de la voiture et sur [volvocars.com/intl/support](https://www.volvocars.com/intl/support) [<https://www.volvocars.com/intl/support>].

Remarque

Site de soutien Volvo

La version du manuel de l'utilisateur qui figure sur le site de soutien Volvo correspond à une voiture équipée de toutes les options, fonctions et caractéristiques disponibles. Par conséquent, il peut différer de ce manuel de l'utilisateur en raison des options qui équipent votre voiture.^[1]

Suppléments imprimés

Le manuel est entièrement numérique, mais une partie de son contenu pourrait se trouver dans votre voiture sous forme de supplément imprimé. L'inclusion de suppléments imprimés dépend de la région et de la configuration de votre voiture.

Applicabilité

Le contenu de ce guide représente l'état du guide de l'utilisateur au moment de l'impression et pourrait ne pas être entièrement valide dans le futur. Pour de plus amples renseignements, veuillez consulter l'avis de non-responsabilité complète à la première page.

 **Important**

- Entretenez et manipulez la voiture conformément aux recommandations de Volvo figurant dans le manuel de l'utilisateur. Volvo décline toute responsabilité pour les dommages et les accidents si vous ignorez les instructions de ce manuel.
- Il est recommandé de lire toutes les informations relatives à l'utilisateur avant de conduire la première fois.
- Si vous trouvez des informations par l'entremise d'autres canaux (p. ex., le site Web de Volvo) qui contredisent celles présentées dans votre voiture, ce sont toujours les informations dans l'écran de la voiture qui prévalent.
- Volvo s'efforce toujours d'améliorer la qualité des informations destinées aux utilisateurs et de les rendre plus accessibles et plus utiles. Cela signifie que les descriptions et les illustrations peuvent changer. Volvo se réserve le droit d'apporter des modifications sans préavis.
- La version d'origine de ce manuel de l'utilisateur est rédigée en anglais britannique. Il peut donc y avoir certaines différences entre les descriptions du guide et les caractéristiques de la voiture.
- Les descriptions contenues dans ce guide sont basées sur des conditions d'utilisation générales. N'oubliez pas qu'elles peuvent changer selon l'emplacement, l'environnement et le comportement de conduite.
- Vous ne pouvez pas copier les textes ou les illustrations de ce guide sans l'autorisation de Volvo.

^[1] La disponibilité peut varier selon les régions et les niveaux d'équipement.

1.1.1. Lire le manuel de l'utilisateur

Découvrez comment le contenu de ce manuel de l'utilisateur est organisé pour que vous puissiez trouver ce dont vous avez besoin, quand vous en avez besoin.

Le manuel de l'utilisateur de votre voiture est conçu pour vous guider, que vous recherchiez une information précise ou que vous l'exploriez simplement pour en savoir plus sur votre voiture.

Structure

Ce manuel est un vaste réseau de pages d'information. Chaque page a son propre contenu, possiblement avec une liste de liens vers des pages connexes. Ces liens peuvent renvoyer à des sous-sections de la page actuelle ou à d'autres sections ayant un lien avec ce que vous êtes en train de lire.

Conseil

Trouver le bon niveau d'information

Parfois, la réponse de vos recherches ne se trouve pas dans les détails. Remonter d'un niveau ou de deux dans la structure peut vous fournir le contexte et la perspective qu'il vous faut, ou simplement une meilleure idée de l'endroit où chercher.

Recherche d'informations

Vous pouvez utiliser le champ de recherche pour accéder plus rapidement à ce que vous cherchez.

Toutes les parties principales

Pour vous aider à démarrer, les liens vers les informations connexes de cette page incluent toutes les parties principales de ce manuel de l'utilisateur.

Navigation dans les images interactives

Certaines pages du manuel contiennent des images avec des marqueurs interactifs. Vous pouvez appuyer sur ces marqueurs pour afficher des liens vers des parties pertinentes du manuel. Ces marqueurs interactifs vous permettent d'explorer le manuel de l'utilisateur de manière plus visuelle.

Conseil

Présentations animées

Certaines pages montrent une courte présentation animée. Celle-ci vous donne quelques indications visuelles sur ce que vous pouvez vous attendre à trouver dans cette partie du manuel de l'utilisateur.

Images et vidéos

Les images du manuel de l'utilisateur sont parfois schématiques et destinées à donner une vue d'ensemble ou un exemple. Les images peuvent ne pas correspondre à votre voiture en raison du niveau d'équipement ou des exigences du marché.

Contenu mis en évidence

Dans ce manuel de l'utilisateur, vous trouverez du contenu mis en évidence de différentes manières.

Avertissement

Le contenu mis en évidence de cette façon informe principalement sur les conditions ou l'utilisation susceptibles de nuire gravement à la santé.

Important

Le contenu mis en évidence de cette façon informe principalement sur les conditions ou l'utilisation susceptibles de causer des dommages matériels.

Remarque

Le contenu ainsi mis en évidence de cette façon contient principalement des renseignements qui peuvent aider à éviter une utilisation incorrecte, ou des renseignements qui passent facilement inaperçus ou sont mal compris.

Conseil

Le contenu mis en évidence de cette façon fournit principalement des conseils d'utilisation ou indique où trouver du contenu connexe.

Équipement, accessoires et caractéristiques

Certains équipements, accessoires et caractéristiques peuvent être limités ou uniquement disponibles pour certaines configurations de voitures ou certains marchés. Même si vous pouvez voir l'information, il n'est pas garanti que l'équipement, l'accessoire ou la caractéristique décrits en question soient offerts dans votre voiture.

Remarque

La terminologie utilisée dans le manuel peut être différente de celle employée dans le matériel de marketing, de vente et de publicité.

Pour en savoir plus sur les équipements de série et en option, communiquez avec le soutien technique Volvo.

1.2. Soutien à la clientèle et coordonnées

Vous avez plusieurs choix lorsqu'il s'agit de trouver des réponses ou des solutions à vos questions éventuelles concernant votre voiture. Outre la recherche dans le manuel d'utilisateur que vous êtes en train de lire, vous pouvez consulter le site Web ou le site d'assistance de Volvo, ou encore communiquer avec Volvo Assistance.

Site Web et site d'assistance

Le site Web de Volvo, [volvocars.com](https://www.volvocars.com) [<https://www.volvocars.com>], contient plusieurs ressources de soutien à la clientèle.

La section d'assistance [volvocars.com/intl/support](https://www.volvocars.com/intl/support) [<https://www.volvocars.com/intl/support>] fournit des coordonnées, des informations sur les logiciels et des réponses aux questions les plus fréquentes. Vous pouvez également trouver le concessionnaire Volvo le plus proche ou communiquer avec Volvo par téléphone ou par messagerie instantanée.

Volvo Assistance

Volvo Assistance peut vous aider si votre voiture tombe en panne ou si elle est immobilisée inopinément. Ce service comprend l'assistance routière. Volvo Assistance est accessible 24 heures sur 24, 7 jours sur 7.

Appuyez sur le bouton  situé au plafond de la voiture ou utilisez l'application mobile de la voiture pour communiquer avec Volvo Assistance.

Le contenu de ce guide représente l'état du guide de l'utilisateur au moment de l'impression et pourrait ne pas être entièrement valide dans le futur. Pour de plus amples renseignements, veuillez consulter l'avis de non-responsabilité complète à la première page.

Coordonnées

Pour les questions qui ne peuvent pas être résolues par les autres services de soutien de Volvo, communiquez avec Volvo en utilisant les informations suivantes :

Volvo Car Canada Ltd.

Centre de service à la clientèle

9130 Leslie Street, Suite 101

Richmond Hill, Ontario L4B 0B9

Telephone : 1-800-663-8255

[volvocars.com/ca](https://www.volvocars.com/ca) [<https://www.volvocars.com/ca>]

1.3. Responsabilité des conducteurs

En tant que conducteur, vous devez faire tout votre possible pour assurer votre sécurité, ainsi que celle de vos passagers et des autres usagers de la route.

Vos connaissances, vos décisions et vos actions déterminent le degré de sécurité de votre conduite. Votre voiture est équipée de dispositifs qui, dans certaines situations, peuvent compenser les erreurs et les manques de jugement, sans toutefois ôter ou diminuer la responsabilité du conducteur. Ils complètent les bonnes pratiques de conduite, dont vous êtes responsable en tant que conducteur.

Vous avez probablement étudié et suivi une formation pour vous assurer que vous avez les connaissances et les capacités nécessaires pour être un conducteur averti. Cette partie porte sur quelques notions essentielles que vous reconnaîtrez peut-être, comme :

- Conduire et utiliser des fonctions d'aide à la conduite
- Connaître les capacités et les limites de la voiture
- Inattention du conducteur
- Fatigue du conducteur
- Règles et règlements

Conduire et utiliser des fonctions d'aide à la conduite

Vous êtes tenu d'adapter votre conduite aux conditions actuelles, même lorsque vous utilisez les fonctions d'aide à la conduite. Vous devez notamment adapter votre vitesse, votre distance par rapport aux autres véhicules, et être prêt à réagir pour éviter les dangers de la circulation et de la route. Les interventions et les avertissements de sécurité de la voiture reposent sur la détection et l'identification précises de la circulation environnante et de l'état de la route. Les systèmes de détection ne peuvent pas prendre en charge toutes les conditions de conduite, de circulation, de météo ou de route.

 **Remarque**

Aide à la conduite

Les fonctions d'aide à la conduite peuvent vous assister dans certaines tâches de conduite et améliorer la vigilance de conduite. Lorsqu'elles sont utilisées correctement, elles peuvent améliorer la sécurité et la commodité, sans pour autant remplacer des pratiques de conduite prudentes. Conduisez la voiture en faisant autant attention à la sécurité que vous feriez pour une voiture dépourvue de ces fonctions.

Connaître les capacités et les limites de la voiture

Avant de prendre le volant, vous devez vous familiariser avec la voiture et avec toutes les fonctions et tous les dispositifs qu'il est possible d'utiliser. Vous devez vous assurer de bien connaître la voiture pour l'utiliser en toute sécurité.

Si vous avez des doutes sur l'une des fonctions de la voiture ou si vous avez des questions sur l'utilisation prévue, consultez le manuel. Si vous ne trouvez pas les renseignements dont vous avez besoin, communiquez avec le soutien technique Volvo.

Inattention du conducteur

Les distractions réduisent votre attention et votre concentration au volant. En tant que conducteur, vous êtes toujours tenu d'évaluer la sécurité d'une tâche. Votre évaluation doit prendre en compte la situation dans son ensemble, ainsi que les conditions et circonstances particulières qui peuvent causer des distractions. Il peut être prudent de régler le volume lorsque vous conduisez sur une route droite et vide, mais pas dans des situations plus exigeantes, par exemple lors d'un dépassement.

 **Avertissement**

Éviter les distractions

Vous devez effectuer les tâches qui détournent votre attention de la route et de la circulation environnante uniquement une fois la voiture garée. En voici quelques exemples :

- Ne tenez pas votre téléphone pendant que vous conduisez. Les lois locales limitent ou interdisent souvent l'utilisation du téléphone au volant.
- Ne modifiez pas manuellement l'itinéraire du système de navigation pendant que vous conduisez.
- Ne modifiez pas les réglages avancés du son pendant que vous conduisez.

Responsabilité du conducteur et dispositifs de sécurité

Votre voiture est équipée de plusieurs dispositifs de sécurité, conçus pour réduire le risque d'accident. Elles ne réduisent en rien votre responsabilité de rester attentif ni la nécessité de conduire la voiture de la manière la plus sûre possible.

Aide des passagers

Les tâches qui risquent de distraire le conducteur peuvent souvent être effectuées par un passager. Cependant, certaines actions ne sont tout simplement pas possibles dans la voiture lorsque vous conduisez, comme la lecture de ce manuel sur l'écran central. Pour ces actions, vous devez être garé.

Commandes vocales

Les commandes vocales peuvent, dans certaines situations, être moins distrayantes que l'exécution manuelle de la même tâche.

Fatigue du conducteur

Le conducteur doit être toujours bien reposé. Votre voiture est équipée de certaines fonctions capables de vous avertir si vous montrez des signes de fatigue. Il est important de toujours s'arrêter et de faire une pause à la moindre sensation de fatigue, qu'une fonction vous ait averti ou non.

Règles et règlements

En tant que conducteur, vous êtes toujours tenu de connaître et de respecter les règles et la réglementation locales. Si vous conduisez dans une région où le Code de la route est différent, assurez-vous que la voiture est équipée du nécessaire et renseignez-vous sur les parties du code différentes des vôtres.

1.4. Modifications, réparations et installation d'accessoires

Les modifications^[1], les réparations et l'installation d'accessoires ou d'équipements supplémentaires exigent des connaissances appropriées et un travail et des pièces de qualité. Autrement, elles risquent de nuire à la fonctionnalité et à la sécurité de votre voiture. Communiquez avec un concessionnaire Volvo avant d'apporter des modifications à votre voiture.

Pour toute modification^[2] de la voiture, Volvo recommande vivement que :

- vous demandiez l'avis d'un technicien Volvo formé et qualifié.
- le travail ne soit effectué que par des techniciens Volvo formés et qualifiés.
- les pièces et accessoires installés soient approuvés par Volvo.^[3]
- les pièces et accessoires soient montés conformément aux instructions d'installation.
- elles soient conformes aux lois et réglementations locales.^[4]

Communiquez avec un concessionnaire Volvo pour plus de renseignements.

Avertissement

Les systèmes peuvent être perturbés

Les accessoires non approuvés ou mal installés peuvent avoir des répercussions négatives sur les performances, et les systèmes de communication et de sécurité de votre voiture. Certains accessoires ne fonctionnent qu'avec un logiciel associé qui doit être installé dans la voiture.

Installations électriques

Pour les installations électriques supplémentaires, il est essentiel d'utiliser des points de connexion appropriés afin de garantir l'intégrité du circuit électrique de la voiture. La voiture dispose d'un point de mise à la terre spécifique pour les installations du marché secondaire, distinct de ceux réservés aux composants critiques. Volvo recommande un atelier Volvo agréé pour toute installation électrique.

Traitement en fin de vie

Il est dangereux de manipuler certaines parties de la voiture. Une manipulation particulière est nécessaire lors de l'entretien ou de la mise au rebut de la voiture lorsqu'elle a atteint sa fin de vie.

- Les composants électriques de la voiture^[5] peuvent contenir des substances nocives et produire des décharges électriques mortelles en cas de manipulation incorrecte.
- Des composants comme les modules des coussins gonflables, les tendeurs de ceintures de sécurité, les colonnes de direction adaptables et les piles boutons peuvent contenir du perchlorate.

Remarque

Modifications non approuvées et responsabilité

Volvo n'accepte aucune responsabilité pour les dommages, les frais engagés, les blessures ou le décès causés par des modifications de la voiture^[6] non approuvées par Volvo.

^[1] Les changements apportés au logiciel de la voiture, y compris, sans s'y limiter, les mises au point, constituent des modifications.

^[2] Les modifications, les réparations et l'installation d'accessoires et d'équipements supplémentaires.

^[3] Les accessoires non approuvés par Volvo peuvent ne pas avoir été testés spécifiquement pour être utilisés avec votre voiture.

^[4] S'applique à la fois à l'acte de modification et à l'utilisation ultérieure de la voiture modifiée.

^[5] Comme les batteries

^[6] Y compris, sans s'y limiter, la modification, la réparation et l'installation d'accessoires ou d'équipements supplémentaires.

1.5. Certification de techniciens

Assurez-vous que les techniciens qui travaillent sur votre voiture possèdent les qualifications pour le faire de façon sécuritaire.

Les techniciens certifiés ont rempli les exigences de compétence élevées dans des domaines particuliers. En plus d'avoir réussi un examen, chaque technicien doit aussi avoir travaillé dans le domaine pendant au moins deux ans avant de pouvoir obtenir la certification. Ces techniciens professionnels possèdent les meilleures compétences pour analyser des problèmes automobiles et réaliser l'entretien qui est nécessaire pour conserver votre Volvo dans un état optimal.

Véhicules électriques

Les techniciens qui effectuent des travaux sur des voitures à entraînement électrique doivent aussi disposer de la formation nécessaire et d'une certification spéciale requises pour entreprendre des réparations et l'entretien sur des véhicules électriques.

Avertissement

Dans les voitures à entraînement électrique, de nombreux composants électriques utilisent du courant haute tension et ceux-ci peuvent être extrêmement dangereux s'ils sont manipulés incorrectement. Ces composants et tous les câblages orange de la voiture ne doivent être manipulés que par des techniciens d'entretien Volvo formés et qualifiés.

1.6. Informations sur les rappels

Il est important que vous restiez informé des rappels en cours.

Pour savoir si votre voiture fait l'objet de rappels en cours, vous pouvez :

- Communiquer avec un concessionnaire Volvo agréé ou le service d'assistance de Volvo.
- Consulter la base de données des rappels sur le site Web de Transports Canada www.tc.gc.ca [<https://tc.canada.ca/>]

Remarque

Vous aurez besoin du numéro d'identification du véhicule^[1] de votre voiture pour vérifier si elle est concernée par un rappel ou une alerte de sécurité.

^[1] VIN

1.7. Signalement des défauts compromettant la sécurité

Si vous pensez que votre voiture présente une défectuosité qui pourrait compromettre la sécurité routière, vous devez la signaler aux autorités compétentes. Les informations suivantes sont formulées conformément aux exigences légales externes.

Si vous estimez que votre voiture présente une défectuosité susceptible de provoquer un accident, des blessures ou la mort, vous devez immédiatement en informer Transports Canada et Volvo Car Canada Ltd.

Vous pouvez communiquer avec Transports Canada aux coordonnées suivantes :

Téléphone : 1-866-995-9737
Téléimprimeur (TTY) : 1-888-675-6863
Télécopieur : 613-954-4731
Adresse postale : Transports Canada - 330, rue Sparks, Ottawa, (Ontario) K1A 0N5
Site Web : www.tc.gc.ca [<https://tc.canada.ca>]

1.8. Trouver le numéro d'identification du véhicule

Vous pouvez trouver le numéro d'identification ^[1] unique de votre voiture de plusieurs façons. Vous pourriez avoir besoin du VIN de la voiture si vous contactez Volvo au sujet de toute question ou de tout problème concernant votre voiture.

Vous pouvez trouver ce numéro de l'une des manières suivantes :

- À l'écran central.
- Sur une étiquette située sur le tableau de bord, près du bord inférieur du pare-brise. Il est généralement lisible de l'extérieur de la voiture.
- Dans le document d'immatriculation de la voiture.
- En communiquant avec un technicien d'entretien qui peut l'obtenir en branchant sur la prise de diagnostic embarquée.

À l'écran central

1. Appuyez sur le symbole de voiture  dans la barre inférieure et allez à **Paramètres**.
2. Allez à **Système** → **About** → **Numéro d'identification de véhicule (NIV)**.

^[1] VIN

1.9. Approbation des conditions générales et de la collecte des données

Des messages concernant les différentes conditions générales et la collecte de données ^[1] s'affichent à l'écran central. Vos accord est nécessaire pour que certaines applications et certains services fonctionnent correctement.

La première fois que vous utilisez votre voiture, un guide s'ouvre dans l'écran central pour vous aider à effectuer divers réglages. Dans le cadre de ce guide, vous êtes également invité à donner votre consentement à différents types de conditions et à la collecte de données. Vous pouvez également le faire ultérieurement dans les paramètres de confidentialité.

Il se peut également que vous deviez donner votre consentement dans d'autres situations, par exemple lorsque vous :

- Utilisez une application ou un service pour la première fois.
- Ajoutez un profil.
- Supprimez un profil.
- Changement de propriétaire de la voiture.
- Réinitialiser les données de l'utilisateur ou effectuer une réinitialisation d'usine.

Si vous décidez de ne pas accepter les paramètres de confidentialité, vous risquez de ne pas bénéficier de toutes les fonctionnalités des applications et des services.

Gérer les paramètres de confidentialité

1. Appuyez sur le symbole de voiture  dans la barre inférieure et allez à **Paramètres**.
2. Allez à **Confidentialité**.
3. Sélectionnez le paramètre de confidentialité que vous souhaitez modifier et suivez les instructions affichées à l'écran central.

Remarque

Partage de données avec Volvo

Vous pouvez gérer votre consentement au partage de données avec Volvo dans les paramètres de confidentialité.

Avant d'utiliser Internet

Il est nécessaire d'accepter les modalités d'utilisation une fois par voiture afin d'utiliser Internet.

Partage de la position de la voiture

Vous devez activer le partage de position dans votre voiture pour pouvoir utiliser certaines applications et fonctions. Par exemple, le partage de position est nécessaire pour utiliser les services à distance via Assistance Volvo et pour des applications comme Trouver ma voiture et l'application Trajets ^[2]. Les fonctionnalités des cartes reposent également sur le partage de position. Si vous désactivez le partage de position dans les paramètres de confidentialité, la fonction sera également désactivée pour toutes les fonctionnalités ou applications qui l'utilisent.

Remarque

Politique générale de confidentialité

Volvo Cars peut recueillir et traiter différents types de données personnelles à diverses fins, selon votre marché. Vous trouverez de plus amples renseignements sur la manière dont Volvo Cars traite vos données personnelles dans la Politique générale de confidentialité de Volvo Cars, accessible sur le site Web de Volvo. En cas de divergence entre le manuel de l'utilisateur et la Politique de confidentialité concernant le traitement des données personnelles, la Politique de confidentialité prévaut.

[1] Les données sont recueillies pour améliorer la voiture, la sécurité et les fonctions de l'application.

[2] L'application Trajets peut alors collecter des données comme la position, la vitesse, le kilométrage et la consommation d'énergie de la voiture.

1.10. Traitement des données enregistrées et collectées

Certaines informations sur l'état et le fonctionnement de la voiture sont enregistrées et collectées pour des raisons de qualité et de sécurité. Cela permet de comprendre les circonstances des accidents de la route impliquant la voiture et d'autres scénarios d'utilisation.

Event Data Recorder (EDR)

Cette voiture est équipée d'un enregistreur de données d'événement (EDR). L'objectif principal d'un EDR est d'enregistrer, dans certaines situations d'accident ou de collision, comme le déploiement d'un coussin gonflable ou la collision avec un obstacle de la route, des données qui aideront à comprendre le comportement des systèmes d'une voiture. L'objectif de l'EDR est d'enregistrer les données relatives au comportement dynamique du véhicule et aux systèmes de sécurité pendant une courte durée, généralement 30 secondes ou moins. Le EDR de cette voiture est conçu pour enregistrer des données telles que :

- Le mode de fonctionnement des divers systèmes de la voiture.
- Le port des ceintures de sécurité par le conducteur et les passagers (si elles étaient tendues ou bouclées).
- L'utilisation par le conducteur des pédales d'accélérateur et de frein (déplacement des pédales).
- La vitesse à laquelle roulait la voiture.

Ces données peuvent aider à mieux comprendre les circonstances dans lesquelles a lieu un accident (avec ou sans blessures).

REMARQUE : les données du EDR ne sont enregistrées par votre voiture que si une situation d'accident grave se produit; aucune donnée n'est enregistrée par le EDR dans des conditions de conduite normales et aucune donnée personnelle (par exemple, le nom, le sexe, l'âge et le lieu de l'accident) n'est enregistrée. Cependant, d'autres parties, comme les responsables de l'application de la loi, pourraient combiner les données du EDR avec le type de données identifiables personnellement recueillies automatiquement lors d'une enquête au sujet d'un accident.

Pour lire les données enregistrées par un EDR, un équipement spécial est nécessaire, ainsi que l'accès à la voiture ou au EDR. Outre le constructeur automobile, d'autres parties, comme les responsables de l'application de la loi, qui disposent de l'équipement spécial peuvent lire les informations si elles ont accès à la voiture ou au EDR.

Données supplémentaires enregistrées

Outre le EDR, la voiture est équipée d'ordinateurs qui commandent et surveillent en permanence ses fonctions. Ces ordinateurs peuvent enregistrer des données pendant la conduite normale, particulièrement s'ils détectent une anomalie relative au fonctionnement et aux fonctionnalités de la voiture ou lors de l'activation de la fonction d'assistance active au conducteur de la voiture.

Certaines des données enregistrées sont nécessaires pour permettre aux techniciens d'entretien de diagnostiquer et de résoudre des problèmes qui peuvent survenir dans la voiture. Les données enregistrées sont également nécessaires pour permettre à Volvo de satisfaire les exigences légales et réglementaires. Les informations sont enregistrées dans l'ordinateur de bord la voiture jusqu'à l'entretien ou la réparation de cette dernière.

En outre, les données enregistrées peuvent, de manière combinée, être utilisées à des fins de recherche et de développement pour continuer à améliorer la sécurité et la qualité des voitures Volvo.

Volvo ne fournit pas ces données à des tiers sans le consentement du propriétaire de la voiture. Cependant, la loi et les règlements nationaux peuvent obliger Volvo à divulguer ce type d'information aux responsables de l'application de la loi ou à d'autres autorités qui peuvent faire valoir un droit légal d'y accéder. Un équipement technique spécial, auquel Volvo et les ateliers qui ont conclu des accords avec Volvo ont accès, est nécessaire pour lire et interpréter les données enregistrées. Volvo doit s'assurer que les données qui lui sont transférées pendant l'entretien et la réparation sont stockées et gérées de façon sécurisée et que leur gestion est conforme aux exigences légales pertinentes. Pour en savoir plus, adressez-vous à votre concessionnaire Volvo.

TCAM

Les voitures équipées du module d'antenne de télématique et de connectivité (TCAM) peuvent partager avec Volvo des données sur les fonctions de sécurité du véhicule ainsi que sur d'autres fonctions de la voiture. Les données sont collectées aux fins de développement de produits, de suivi de la qualité et de travaux de sécurité, ainsi que pour améliorer et contrôler la qualité de la voiture et ses fonctions de sécurité. L'objectif de la collecte de données est également d'assurer la gestion des engagements de garantie de la Volvo Cars Corporation.

1.11. À propos des services connectés et de la politique d'utilisation équitable

L'utilisation des services connectés de votre voiture est soumise à certaines conditions.

Lorsque Volvo Cars fournit les services de connectivité mobile pour permettre l'utilisation de certaines fonctions, et à l'exclusion de tout contrat distinct de services de connectivité mobile du propriétaire ou de tout autre utilisateur de la voiture auquel Volvo Cars n'est pas partie, chaque utilisateur comprend et accepte que, dans la mesure permise par la loi, il : (1) n'a aucune relation contractuelle avec l'opérateur de réseau mobile sous-jacent, (2) n'est pas un tiers bénéficiaire d'un contrat entre le propriétaire de la voiture et l'opérateur sous-jacent, (3) que l'opérateur sous-jacent n'a aucune responsabilité, de quelque nature, envers l'utilisateur, que ce soit pour rupture de contrat, garantie, négligence, responsabilité délictuelle stricte ou autre, (4) que les transmissions de données et les messages risquent d'être retardés, supprimés ou non livrés, et que les appels d'urgence risquent de ne pas être effectués, (5) que l'opérateur sous-jacent ne peut pas garantir la sécurité des transmissions sans fil et ne sera pas responsable de tout manque de sécurité lié à l'utilisation des services.

Politique d'utilisation équitable

Votre utilisation des services de connectivité qui font partie de votre voiture est soumise à la présente politique d'utilisation équitable.

Lorsque vous utilisez ces services, vous vous engagez à ne pas :

- envoyer ou publier du contenu illégal, obscène, diffamatoire, menaçant, harcelant, haineux, offensant du point de vue racial ou ethnique ou autrement inapproprié;
- utiliser les services en violation des lois en vigueur;
- utiliser les services à des fins commerciales.

Votre accès à ces services fait partie d'un accès partagé. Volvo se réserve le droit de suspendre votre accès aux services ou votre utilisation des services si celle-ci consomme beaucoup de données, qui serait disproportionnée par rapport au volume utilisé par

les autres utilisateurs. Volvo pourrait également suspendre votre accès pour des raisons techniques ou pour protéger d'autres fonctions de la voiture.

1.12. Changement de propriétaire de la voiture

Le conducteur de la voiture doit être enregistré auprès de Volvo pour pouvoir utiliser toutes les fonctions et tous les services proposés. Par conséquent, lors d'un changement de propriétaire, le propriétaire actuel doit être supprimé pour permettre au nouveau propriétaire d'accéder à la voiture.

Le propriétaire actuel doit mettre fin à sa propriété en supprimant la connexion de la voiture dans l'application Volvo Cars ou en se rendant chez un concessionnaire Volvo. Le nouveau propriétaire peut également obtenir de l'aide pour enregistrer sa propriété en contactant un concessionnaire Volvo ou l'assistance Volvo.

Remarque

Réinitialiser la voiture

Lorsque le propriétaire actuel renonce à sa propriété, une réinitialisation automatique de la voiture a lieu. Cela signifie que les profils, les données d'utilisateur et les autres paramètres individuels sont supprimés.

Pas de propriétaire?

Si la voiture n'a pas de propriétaire, vous pouvez le revendiquer en connectant votre identifiant Volvo à votre profil dans les paramètres du profil, à partir de l'écran central. Assurez-vous d'avoir deux clés dans la voiture, car vous en aurez besoin pour le processus d'installation.

1.13. Réinitialisation des données de l'utilisateur

Vous pouvez réinitialiser les données de l'utilisateur et les paramètres du système à l'écran central.

Vous pouvez réinitialiser les paramètres des applications ou les paramètres réseau à leurs valeurs d'origine ou procéder à une réinitialisation complète des paramètres d'usine. Si vous effectuez une réinitialisation d'usine, vous supprimerez les profils, les données d'utilisateur et les autres paramètres personnalisés

Remarque

Propriétaire

Seul le propriétaire peut réinitialiser les paramètres réseau et procéder à une réinitialisation d'usine.

Connexion à l'application

Si vous effectuez une réinitialisation d'usine sur la voiture, l'application restera connectée et pourra recréer votre profil en utilisant les données stockées dans le nuage. Pour éviter cela, vous devez supprimer la connexion de la voiture dans l'application Volvo Cars.

1. Appuyez sur le symbole de voiture  dans la barre inférieure et allez à **Paramètres**.
2. Allez à **Système** → **Options de réinitialisation**.
3. Sélectionnez les paramètres que vous souhaitez réinitialiser et suivez les instructions affichées à l'écran central.

1.14. Recommandations lorsque vous changez de région

Lorsque vous déménagez ou vous importez la voiture dans une nouvelle région, vous devez y enregistrer votre voiture et votre Volvo ID. Ceci permet de s'assurer que les services numériques fonctionnent correctement et que la voiture respecte les lois et réglementations locales.

Pour obtenir de l'aide à l'enregistrement de votre voiture dans une nouvelle région, communiquez avec le soutien technique Volvo.

Remarque

Services offerts

Les services proposés peuvent varier au fil du temps et selon les régions. Cela peut également vous concerner lorsque vous vous rendez temporairement dans une autre région.

Exportation de votre voiture vers un autre pays

N'exportez pas votre Volvo dans un autre pays avant de vous être renseigné sur les exigences du pays en matière de sécurité et d'émissions de gaz d'échappement. Dans certains cas, il peut être difficile, voire impossible, de satisfaire à ces exigences.

2. Comptes d'utilisateurs, profils et services

Obtenez plus de votre voiture en la personnalisant en utilisant les profils et en la jumelant à l'application de votre téléphone. Ceci vous donne accès à plus de fonctionnalités et services, comme un service de soutien si vous avez des problèmes sur la route.

Remarque

Certains des services accessibles à votre voiture nécessitent un compte personnel enregistré, tel que votre Volvo ID.

Pour tirer le meilleur parti de votre expérience automobile :

- Connectez-vous à votre Volvo ID
- Téléchargez l'application Volvo Cars sur votre téléphone et connectez-vous.
- Configurez votre profil d'utilisateur et personnalisez les paramètres de la voiture, comme les paramètres ergonomiques et d'autres préférences.
- Connectez-vous avec votre compte Google

2.1. Configurer votre voiture pour la première fois

Vous disposez d'un guide pour vous aider à configurer votre voiture pour sa première utilisation.

Le guide de configuration de votre voiture est lancé automatiquement sur l'écran central. Il vous oriente dans la configuration du profil du propriétaire et d'autres paramètres essentiels.

Conseil

Avant de prendre possession de votre voiture

Avant de commencer, vous devez créer un identifiant Volvo ID et télécharger l'application Volvo Cars. Cela permet d'accéder à la configuration dans la voiture.

Le guide de configuration couvre les points suivants :

- Paramètres importants, tels que la langue du système de votre voiture
- Connexion de la voiture à votre Volvo ID et à l'application Volvo Cars
- Consentement aux conditions générales des différents services automobiles, dont les services de tiers
- Configuration de l'accès à Internet
- Consentement aux mises à jour logicielles
- Configuration de votre profil

 **Remarque**

Rester stationné pendant la configuration

La voiture doit être immobilisée et en position de stationnement (P) lorsque vous effectuez le guide de configuration.

Terminer la configuration

Il est conseillé de terminer la configuration avant de conduire la voiture. Si vous quittez le guide avant d'avoir effectué les étapes nécessaires, certaines fonctions seront indisponibles tant que vous n'aurez pas terminé le processus entier. Vous recevrez un rappel au sujet de la configuration la prochaine fois que vous conduisez la voiture. Vous pouvez également aller dans les paramètres du profil et le finaliser quand vous le souhaitez.

Pas de guide?

Si la voiture a déjà été configurée par quelqu'un d'autre, par exemple, un ancien propriétaire, vous pouvez réinitialiser la voiture en mettant fin à la propriété. Cela vous permettra d'accéder à nouveau au guide d'installation.

2.2. Volvo ID

Votre Volvo ID est un compte personnel qui vous donne accès à divers services liés à votre voiture. Vous pouvez associer votre identifiant Volvo à votre profil dans les paramètres du profil.

Vous avez besoin de votre identifiant Volvo lorsque vous utilisez les fonctions à distance de l'application Volvo Cars.

 **Remarque**

Les services offerts peuvent varier au fil du temps et dépendent à la fois de la région et du niveau d'équipement.

 **Conseil**

Vous pouvez également associer votre identifiant Volvo à votre profil dans les paramètres.

2.2.1. Créer un Volvo ID

Créez votre Volvo ID dans l'application Volvo Cars sur votre téléphone ou sur le site Web de Volvo.

Si vous souhaitez utiliser l'application Volvo Cars pour créer votre Volvo ID, assurez-vous que la dernière version est installée sur votre téléphone.

1. Ouvrez l'appli sur votre téléphone et allez à [volvocars.com](https://www.volvocars.com) [<https://www.volvocars.com>].

 **Remarque**

Si vous utilisez le site Web, assurez-vous que vous êtes connecté.

2. Sélectionnez l'option pour créer un nouveau Volvo ID et suivez les instructions.

 **Remarque**

Après avoir créé votre Volvo ID, il se peut que vous deviez confirmer votre adresse électronique pour activer complètement votre compte.

2.3. Application Volvo Cars

L'appli Volvo Cars vous permet de contrôler certaines fonctions et d'interagir avec la voiture par l'entremise de votre téléphone.

L'appli Volvo Cars est disponible pour les téléphones iPhone et Android. Vous pouvez la télécharger gratuitement à partir de la boutique d'applications de votre téléphone. L'application est régulièrement mise à jour, assurez-vous donc d'avoir la dernière version sur votre téléphone.

 **Remarque**

Connectez-vous avec votre Volvo ID

Vous devez vous connecter à l'application et à la voiture en utilisant le même identifiant Volvo ID.

Consentement requis

Donnez votre consentement aux services Volvo dans les paramètres de confidentialité pour pouvoir connecter l'application à la voiture.

Vérification de la connexion internet

L'appli Volvo Cars et votre voiture doivent être connectées à Internet pour que tous les services fonctionnent correctement.

Voici quelques exemples des actions que vous propose l'application Volvo Cars : ^[1]

- Vérification du niveau de la batterie, de l'état de verrouillage et d'autres états de la voiture
- Verrouillage et déverrouillage des portes
- Démarrage et arrêt de la commande de climatisation en stationnement
- Communication avec Volvo pour obtenir de l'aide
- Affichage des informations de votre compte

 **Remarque**

Si vous n'avez pas utilisé votre voiture pendant quelques jours, vous ne pourrez pas utiliser les fonctions à distance à partir de l'application. Les fonctions seront à nouveau disponibles lorsque vous démarrerez votre voiture.

^[1] Les services proposés peuvent varier au fil du temps et selon les régions.

2.4. Découvrir les services Google

La connexion à l'aide de votre compte Google vous permet de bénéficier d'une expérience personnalisée lors de l'utilisation des services et applications Google, tels que Maps.

Pour vous connecter à votre compte Google et profiter pleinement des services Google, la voiture doit être connectée à Internet.

1. Si vous n'avez pas encore de compte Google, rendez-vous sur [https://accounts.google.com/signup/v2/webcreateaccount?hl=fr-CA&flowName=GlifWebSignIn&flowEntry=SignUp_\[https://accounts.google.com/signup\]](https://accounts.google.com/signup/v2/webcreateaccount?hl=fr-CA&flowName=GlifWebSignIn&flowEntry=SignUp_[https://accounts.google.com/signup]) pour en créer un.
2. Connectez-vous à l'aide de votre compte Google via l'écran central de la voiture et suivez les instructions.

2.5. Personnalisation et réglages

Vous pouvez personnaliser beaucoup de caractéristiques et comportements en accédant à ses réglages.

Où trouver ces réglages

Les réglages et ajustements sont disponibles aux endroits suivants :

- L'onglet des réglages dans l'écran contient la plupart des réglages et ajustements de la voiture. Pour y accéder, appuyez sur le symbole de voiture  dans la barre inférieure et allez à **Paramètres**. Il existe plusieurs catégories à explorer dans l'onglet.
- Certaines vues et applications dans la voiture ont leurs propres sections de réglages. Ouvrez l'application ou la vue et naviguez pour trouver les options de personnalisation disponibles.
- L'application mobile pour la voiture a des réglages en lien aux fonctionnalités à distance et connectées.

Types de réglage

Les réglages de votre voiture s'appliquent différemment selon leur type. La plupart des réglages sont propres à un profil utilisateur, mais certains s'appliquent à tous les utilisateurs de la voiture. Quelques réglages sont disponibles à l'ajustement uniquement lorsque le profil du propriétaire, qui dispose de privilèges administratifs, est actif.

Expérience personnalisée

Pour obtenir une expérience personnalisée, configurez des profils utilisateur pour tous les conducteurs. Il existe beaucoup de réglages propres au profil qui sont appliqués automatiquement lorsque vous sélectionnez votre profil.

Certains réglages s'appliquent indéfiniment à partir du moment où vous les changez, tandis que d'autres pourraient s'appliquer de façon temporaire uniquement, comme jusqu'à la fin de la conduite actuelle.

2.6. Profils d'utilisateur de la voiture

Pour une expérience plus personnalisée, vous pouvez définir des profils d'utilisateur pour différents conducteurs.

Pour accéder à toutes les fonctions de votre voiture, vous devez configurer le profil de propriétaire. Vous pouvez ensuite ajouter des profils pour d'autres conducteurs. Le fait de définir des profils d'utilisateur distincts permet à chaque conducteur d'enregistrer des paramètres et des réglages personnalisés qui sont automatiquement appliqués lorsque son profil est sélectionné.

Type de profil	Utilisateur
Propriétaire	Le profil d'utilisateur permanent du propriétaire de la voiture.
Invité	Un profil d'utilisateur invité pour les utilisateurs temporaires de la voiture.
Co-conducteur	Jusqu'à cinq profils d'utilisateur supplémentaires pour les utilisateurs réguliers de la voiture.

Le propriétaire dispose de tous les privilèges administratifs, tandis que les co-conducteurs en ont certains. L'invité peut procéder à quelques ajustements, mais ce profil est réinitialisé à l'utilisation d'un autre profil.

Vous trouverez les paramètres de profil dans les réglages, où vous pouvez effectuer les opérations suivantes :

- Ajouter et changer de profil
- Limiter l'accès à votre profil
- Associer l'application Volvo Cars à la voiture
- Associer des clés à votre profil
- Changer le nom de votre profil
- Déconnexion d'un profil
- Supprimer votre profil, si vous êtes co-conducteur

Le propriétaire peut également prendre les mesures suivantes :

- Supprimer les profils des co-conducteurs.
- Activer une clé Care Key et définir une limite de vitesse pour celle-ci.

2.6.1. Changement de profil

Vous pouvez passer d'un profil à l'autre sur l'écran central.

Remarque

Uniquement possible à l'arrêt

Il n'est possible de changer de profil que lorsque la voiture est à l'arrêt et en position P. Cette fonction n'est pas non plus accessible pour certaines tâches.

Vous ne pouvez pas changer de profil?

Si vous avez des difficultés à passer à un autre profil, vous resterez simplement dans le profil actuel. Réessayez plus tard.

Profil inaccessible?

Il se peut que vous ayez besoin d'un code NIP ou d'un schéma pour déverrouiller un profil avant de l'utiliser. Si ce n'est pas votre profil, vous pouvez passer à votre propre profil ou en créer un nouveau.

1. Appuyez sur le symbole de voiture  dans la barre inférieure et allez à **Paramètres**.
2. Allez à **Profils**.
3. Sélectionnez votre profil.

Conseil

Vous pouvez également changer de profil en ouvrant le centre de notification et en sélectionnant votre profil dans le sélecteur de profil.

2.6.2. Ajout d'un profil

Vous pouvez ajouter des profils à partir de l'écran central.

Lorsque vous ajoutez un nouveau profil, le guide de configuration démarre automatiquement à l'écran central. Il vous guide dans tous les paramètres essentiels.

Remarque

Si vous ne complétez pas le guide de configuration, certaines fonctions et certains services ne seront pas disponibles.

 **Conseil**

Le propriétaire peut inviter de nouveaux co-conducteurs dans l'application Volvo Cars. La voiture crée alors automatiquement un nouveau profil pour l'identifiant Volvo du co-conducteur dans la voiture.

Ajoutez un profil dans les réglages de profil

1. Appuyez sur le symbole de voiture  dans la barre inférieure et allez à **Paramètres**.

 **Conseil**

Vous pouvez également appuyer sur le symbole de profil au haut de l'écran pour accéder plus rapidement aux paramètres de profil.

2. Allez à **Profils**.
3. Appuyez sur **Ajouter** et suivez les instructions sur l'écran central.

2.6.3. Suppression d'un profil

Vous pouvez supprimer votre profil d'utilisateur dans l'écran central.

Remarque

Vous ne pouvez pas supprimer le profil du propriétaire ou de l'invité, mais vous pouvez les réinitialiser. Si vous souhaitez réinitialiser le profil du propriétaire, vous devez procéder à une réinitialisation d'usine. Le profil du propriétaire est également réinitialisé lorsque vous n'êtes plus le propriétaire de la voiture. Le profil d'invité est réinitialisé lorsque vous passez à un autre profil.

1. Appuyez sur le symbole de voiture  dans la barre inférieure et allez à **Paramètres**.

Conseil

Vous pouvez également appuyer sur le symbole de profil au haut de l'écran pour accéder plus rapidement aux paramètres de profil.

2. Allez à **Profils**.
 3. Sélectionnez **Supprimer ce profil** (supprimer ce profil).
- > La voiture passe automatiquement au profil d'invité.

Conseil

Le propriétaire peut supprimer les profils de co-conducteur dans la voiture en allant dans **Manage other profiles** dans les paramètres du profil. Le propriétaire peut également supprimer des profils d'utilisateur de la voiture dans l'application Volvo Cars. Cela ne fonctionne que si un profil est connecté à un identifiant Volvo, sinon il ne s'affiche pas dans l'application mobile.

2.6.4. Attribution d'une clé à un profil

Vous pouvez attribuer des clés à votre profil.

Dans le guide de configuration

Vous pouvez attribuer une clé à votre profil pendant la configuration. Le moment venu, placez votre clé sur le lecteur de secours et suivez les instructions affichées à l'écran. Vous pouvez également le faire plus tard dans les paramètres du profil.

 **Conseil**

Attribuez une clé à votre profil afin que celui-ci soit automatiquement sélectionné lorsque vous déverrouillez la voiture ou ouvrez la porte du conducteur à l'aide de la clé. Si vous utilisez une clé qui n'est liée à aucun profil, le profil le plus récent est sélectionné.

Attribution d'une clé à un profil dans les paramètres du profil

1. Appuyez sur le symbole de voiture  dans la barre inférieure et allez à **Paramètres**.

 **Conseil**

Vous pouvez également appuyer sur le symbole de profil au haut de l'écran pour accéder plus rapidement aux paramètres de profil.

2. Allez à **Profils** → **Clés de voiture**.
3. Sélectionnez la clé que vous souhaitez attribuer et suivez les instructions affichées à l'écran central.

 **Remarque**

Si la clé est déjà attribuée à un autre profil, elle sera déplacée vers votre profil.

2.6.5. Gestion des clés assignées à des profils

Vous pouvez gérer les clés qui vous sont attribuées dans les paramètres de profil.

 **Remarque**

Vous ne pouvez supprimer que les clés associées à votre propre profil.

1. Appuyez sur le symbole de voiture  dans la barre inférieure et allez à **Paramètres**.

 **Conseil**

Vous pouvez également appuyer sur le symbole de profil au haut de l'écran pour accéder plus rapidement aux paramètres de profil.

2. Allez à **Profils** → **Clés de voiture**.

> Vous verrez une liste de toutes les clés attribuées.

3. Sélectionnez la clé que vous souhaitez gérer et suivez les instructions affichées à l'écran central.

2.6.6. Restriction de l'accès à un profil

Vous pouvez restreindre l'accès à un profil en ajoutant un verrou de profil dans l'écran central. Lorsqu'un verrou de profil est activé, il faut un code NIP ou un schéma pour déverrouiller le profil.

1. Appuyez sur le symbole de voiture  dans la barre inférieure et allez à **Paramètres**.

Conseil

Vous pouvez également appuyer sur le symbole de profil au haut de l'écran pour accéder plus rapidement aux paramètres de profil.

2. Allez à **Profils** → **Verrouillage du profil**.

3. Sélectionnez le type de verrouillage et suivez les instructions affichées dans l'écran central.

2.6.7. Ajout d'un compte à un profil

Vous pouvez ajouter différents comptes à votre profil, tels que votre Volvo ID et des comptes d'applications tierces.

Conseil

Vous pouvez également associer votre identifiant Volvo à votre profil dans les paramètres du profil.

L'ajout de votre identifiant Volvo à votre profil vous permet d'accéder à la voiture à partir de l'application mobile.

1. Appuyez sur le symbole de voiture  dans la barre inférieure et allez à **Paramètres**.

2. Allez à **Système** → **Comptes**.

3. Sélectionnez **Ajouter un compte**.

> Une liste des comptes pouvant être ajoutés s'affiche.

4. Sélectionnez le compte que vous souhaitez ajouter et suivez les instructions affichées à l'écran central.

Si vous souhaitez supprimer un compte de votre profil, sélectionnez-le et appuyez sur **Supprimer**.

2.7. Volvo Assistance

Volvo Assistance est un service qui fournit de l'assistance et un accès à distance à certaines fonctionnalités de la voiture. Vous pouvez contacter un centre de service Volvo Assistance à n'importe quel moment pour obtenir de l'assistance.

Si vous expérimentez des problèmes inattendus sur la route, vous pouvez appeler Volvo Assistance. Ceci comprend si :

- votre voiture ne démarre pas
- votre voiture connaît un bris
- vous avez une crevaison.

Vous pouvez accéder à Volvo Assistance dans l'application Volvo Cars et en appuyant sur le bouton d'assistance  au plafond de la voiture.

Remarque

Non destiné aux urgences

Si vous avez besoin d'assistance dans une situation d'urgence, appuyez plutôt sur le bouton SOS. Les situations qui exigent une assistance d'urgence immédiate comprennent les accidents routiers, les maladies aiguës et les menaces externes.

Voiture volée

Si votre voiture a été volée et que vous avez besoin d'aide pour la retrouver, contactez l'assistance Volvo.^[1]

Un service compris

Volvo Assistance est compris avec les voitures Volvo neuves pendant les premières années de propriété.^[2] Pour de plus amples renseignements concernant votre voiture, contactez le soutien Volvo ou un concessionnaire Volvo.

Remarque

Si vous n'avez pas d'entente Volvo Assistance, vous serez tout de même en mesure d'utiliser le service moyennant des frais supplémentaires.

Conditions générales

Volvo Assistance est destinée à être active tant et aussi longtemps que la voiture est utilisée et que la technologie sur laquelle elle repose est prise en charge, comme la connectivité de réseau mobile de la voiture.

Le contenu de ce guide représente l'état du guide de l'utilisateur au moment de l'impression et pourrait ne pas être entièrement valide dans le futur. Pour de plus amples renseignements, veuillez consulter l'avis de non-responsabilité complète à la première page.

Certains renseignements, y compris les données personnelles, doivent être partagés avec Volvo pour pouvoir utiliser Volvo Assistance.

 **Remarque**

Volvo se réserve le droit de réduire la fonctionnalité de Volvo Assistance qu'il n'est plus possible de maintenir dans la pratique.

Si une voiture demeure inutilisée pendant plus d'un an, elle est considérée comme n'étant plus utilisée.

Si vous avez besoin d'aide ou si vous avez des questions concernant Volvo Assistance, contactez l'assistance Volvo.

^[1] La disponibilité et l'inclusion varient d'une région à l'autre.

^[2] La disponibilité et l'inclusion avec les voitures neuves varient selon les régions.

2.7.1. Appel de Volvo Assistance pour obtenir l'assistance routière

Vous pouvez appuyer sur le bouton d'assistance au plafond de la voiture pour communiquer avec Volvo Assistance et obtenir une assistance routière^[1]. Vous pouvez le faire si vous rencontrez des problèmes imprévisibles sur la route, par exemple, si votre voiture ne démarre pas, si elle tombe en panne ou si vous avez une crevaison.

 **Remarque**

Non destiné aux urgences

Si vous avez besoin d'assistance dans une situation d'urgence, appuyez plutôt sur le bouton SOS. Les situations qui exigent une assistance d'urgence immédiate comprennent les accidents routiers, les maladies aiguës et les menaces externes.

Utilisation de Volvo Assistance à l'étranger

Si vous appuyez sur le bouton d'assistance  lorsque vous êtes à l'étranger, vous rejoindrez Volvo Assistance dans votre pays d'origine.

 Conseil

Vous pouvez aussi utiliser l'appli mobile pour la voiture pour contacter Volvo Assistance.



Le bouton d'assistance se trouve au plafond, du côté droit de la console de plafond.

1. Maintenez le bouton d'assistance enfoncé pendant au moins 2 secondes.



- > La voiture ne réalise pas d'appel vocal à Volvo Assistance. Elle envoie également des renseignements comme son emplacement et son état.

Le centre d'appel Volvo Assistance essaie de communiquer avec les gens dans la voiture pour savoir le genre d'aide qui est nécessaire.

Si l'appel vocal échoue, le centre d'appel Volvo Assistance a la capacité de répondre en fonction des renseignements envoyés par la voiture.

^[1] La disponibilité dépend de la région.

2.8. Assistance en cas d'urgence

Dans une urgence, la voiture peut vous connecter au centre d'appel d'urgence. Ceci est effectué automatiquement en réponse à des collisions graves ou manuellement en appuyant sur le bouton SOS au plafond. ^[1]

 Remarque

Strictement pour les urgences

Les situations qui exigent une assistance d'urgence immédiate comprennent les accidents routiers, les maladies aiguës et les menaces externes.

Fabriqué pour fonctionner après une collision

Appeler un centre d'appel d'urgence après une collision exige que le système ne soit pas gravement endommagé. Le système est conçu pour survivre à des collisions graves et dispose de sa propre batterie de secours si l'alimentation régulière dysfonctionne.

Lorsqu'un appel d'urgence est effectué, ce qui suit se produit :

1. La voiture fait un appel vocal au centre d'appel d'urgence. Elle envoie également des renseignements comme son emplacement et son état.
2. Le centre d'appel d'urgence essaie de communiquer avec les gens dans la voiture pour savoir le genre d'aide qui est nécessaire.
3. Si l'appel vocal échoue, le centre d'appel d'urgence a la capacité de répondre en fonction des renseignements envoyés par la voiture.

Réponse d'urgence automatique

La voiture tente automatiquement de contacter le centre d'appel d'urgence s'il enregistre une collision au-delà d'un certain niveau de gravité.^[2]

Utilisation du bouton SOS

Le bouton SOS est situé sur le côté gauche de la console de plafond. Vous pouvez en savoir plus sur l'utilisation du bouton SOS dans une section distincte du manuel.

Lorsque le système fonctionne normalement, la DEL du bouton SOS est blanche. Dans d'autres situations, la DEL peut passer au rouge ou clignoter à des intervalles variables.

Comportement des DEL	Description
Clignotement	Le système effectue un autocontrôle.
Rouge fixe avec symbole SOS affiché sur l'écran conducteur	Le système a détecté une erreur critique. Une intervention immédiate est recommandée.
Clignotement modéré	Un appel d'urgence est lancé.
Clignotement rapide	Le système transmet des données aux services d'urgence.
Clignotement lent	Le système est connecté aux services d'urgence.
Blanc fixe	Le système fonctionne normalement.

 Remarque

Il ne s'agit pas d'une urgence?

Si vous avez besoin d'aide sur la route, mais que vous ne vous trouvez pas dans une situation d'urgence, appuyez sur le bouton d'assistance  pour plutôt appeler Volvo Assistance. Volvo Assistance peut vous aider dans certaines situations, par exemple, si votre voiture ne démarre pas ou tombe en panne, ou si vous avez une crevaillon.

- [1] La disponibilité varie selon les régions. Communiquez avec le service technique Volvo pour obtenir de plus amples renseignements.
- [2] Par exemple, lorsque des caractéristiques de sécurité, comme les coussins gonflables ou les prétendeurs de ceinture de sécurité se sont déployées.

2.8.1. Appel des services d'urgence avec le bouton SOS

Une pression longue du bouton SOS au plafond de la voiture vous connecte au centre d'appel d'urgence. [1]

Remarque

Strictement pour les urgences

Les situations qui exigent une assistance d'urgence immédiate comprennent les accidents routiers, les maladies aiguës et les menaces externes.

Il ne s'agit pas d'une urgence?

Si vous avez besoin d'aide sur la route, mais que vous ne vous trouvez pas dans une situation d'urgence, appuyez sur le bouton d'assistance  pour plutôt appeler Volvo Assistance. Volvo Assistance peut vous aider dans certaines situations, par exemple, si votre voiture ne démarre pas ou tombe en panne, ou si vous avez une crevaison.

Utilisation du bouton SOS à l'étranger

Si vous appuyez sur la touche SOS lorsque vous êtes à l'étranger, vous serez mis en relation avec les services d'urgence locaux.



Le bouton SOS se trouve au plafond, du côté gauche de la console de plafond.

1. Maintenez le bouton SOS enfoncé pendant au moins 2 secondes.



> La voiture fait un appel vocal au centre d'appel d'urgence. Elle envoie également des renseignements comme son emplacement et son état.

Le centre d'appel d'urgence essaie de communiquer avec les gens dans la voiture pour savoir le genre d'aide qui est nécessaire.

Si l'appel vocal échoue, le centre d'appel d'urgence a la capacité de répondre en fonction des renseignements envoyés par la voiture.

^[1] La disponibilité varie selon les régions.

2.8.2. Changement de destinataire d'un appel d'urgence

Lorsque vous appuyez sur le bouton **SOS**, votre voiture appelle par défaut un service d'urgence Volvo. Si vous souhaitez que votre voiture appelle plutôt un centre d'urgence, vous devez faire ce changement dans les paramètres de votre profil.

Remarque

Réglages par défaut

Dans certaines régions, la voiture communique par défaut avec un centre d'urgence au lieu du service d'urgence de Volvo.

Impossible de changer de destinataire?

La possibilité de changer de destinataire d'appel d'urgence dépend de votre région et peut varier dans le temps.

1. Appuyez sur le symbole de voiture  dans la barre inférieure et allez à **Paramètres**.
2. Allez à **Commandes** → **Plus** → **Le bouton SOS appelle le service d'urgence Volvo de Cars**.
3. Sélectionnez l'une des options.

2.9. HomeLink

HomeLink® vous permet de commander à distance d'autres dispositifs, comme la porte de garage ou un système d'alarme, et peut être utilisé à la place des télécommandes d'origine de ces dispositifs.

Vous pouvez utiliser les boutons HomeLink situés sur le rétroviseur extérieur pour commander à distance d'autres dispositifs, comme des portes de garage, des portails ou un système d'alarme, depuis l'intérieur de votre voiture.



HomeLink est intégré au rétroviseur intérieur et se compose de trois boutons et d'un témoin. Vous pouvez connecter un appareil par bouton. Il est possible d'ajouter, de modifier ou de supprimer une connexion à un appareil.

Remarque

Conservez les télécommandes d'origine

Vous pouvez toujours utiliser les télécommandes d'origine des appareils ainsi que HomeLink si vous le souhaitez. Veillez à conserver les télécommandes d'origine, car elles sont nécessaires si vous souhaitez connecter à nouveau les appareils, par exemple, dans une nouvelle voiture.

Vente de la voiture

Si vous vendez votre voiture, il est recommandé de supprimer la connexion entre la voiture et les appareils connectés.

Configuration de HomeLink

Pour obtenir plus d'informations sur la configuration de HomeLink, rendez-vous sur le site homelink.com et suivez les instructions.

Utilisation de HomeLink

Lorsque vous avez connecté un dispositif à un bouton HomeLink spécifique, vous pouvez utiliser ce bouton à la place de la télécommande d'origine du dispositif. Il suffit d'appuyer sur le bouton pour activer l'appareil et d'attendre quelques secondes pour qu'il réagisse.

Avertissement

Si HomeLink est utilisé pour commander une porte de garage ou un portail, assurez-vous que personne ne se trouve à proximité de la porte ou du portail lorsqu'il est en mouvement.

N'utilisez pas HomeLink pour une porte de garage qui n'est pas équipée d'un arrêt de sécurité et d'une marche inversée de sécurité.

 **Remarque**

Il n'est pas possible d'utiliser HomeLink si la voiture est verrouillée de l'extérieur et que l'alarme est active.

 **Conseil**

HomeLink fonctionne pendant quelques minutes après que vous avez coupé le contact.

3. Écrans, logiciels et téléphone

Découvrez comment interagir avec votre voiture. Vous trouverez ici de plus amples renseignements sur les écrans, les fonctions de connectivité, le son et les médias, les applications embarquées, les logiciels et la commande vocale de votre voiture.



Vous pouvez accéder à plusieurs fonctions de votre voiture à partir de ses écrans, mais vous pouvez également faire beaucoup de choses avec votre téléphone.

Une voiture connectée à Internet permet l'accès à distance à ses fonctions et son maintien à jour grâce à des téléchargements de mises à jour logicielles. Découvrez comment tout est connecté.

3.1. Écrans

Les différents écrans vous montrent les renseignements liés à la voiture et à votre conduite. Vous pouvez également contrôler de nombreuses fonctions de la voiture en interagissant dans les écrans.



Emplacements des écrans

- ① Écran du conducteur
- ② Écran central

3.1.1. Écran central

Interagissez avec l'écran central pour contrôler et afficher les renseignements à propos des nombreuses caractéristiques et fonctions de la voiture.



L'écran central se trouve au milieu du tableau de bord et s'active automatiquement à l'ouverture de la porte du conducteur.

Vous pouvez accéder aux fonctionnalités utilisées fréquemment, comme la climatisation, les paramètres et la bibliothèque d'applications en appuyant sur les symboles au bas de l'écran.

Conseil

Deux personnes, par exemple le conducteur et le passager avant, peuvent utiliser l'écran central en même temps.

Voici quelques exemples des fonctions qui peuvent être visualisées et contrôlées via l'écran central :

- Navigation
- Lecteurs multimédias
- Applications embarquées
- Téléphone

Important

N'utilisez pas d'objets pointus sur l'écran central, au risque de l'endommager.

3.1.1.1. Vues de l'écran central

Découvrez quelques-unes des vues que vous pouvez voir dans l'écran central.

Les différentes barres fournissent des informations d'état, affichent des raccourcis vers des applications ou des commandes, et vous permettent de parcourir les vues de l'écran central. Les vues principales vous permettent d'utiliser et d'accéder aux informations de navigation, aux applications embarquées, à la climatisation et aux paramètres. Certaines vues spécialisées permettent également de gérer des fonctions spécifiques de la voiture.

Barres de l'écran central

La barre d'état située en haut de l'écran central affiche des symboles relatifs à l'état de la voiture et aux applications, ainsi que l'heure et la température extérieure. La barre inférieure est le principal moyen de parcourir les vues de l'écran central. En appuyant sur les symboles, vous pouvez accéder à d'autres vues et fonctions. La barre d'état et la barre inférieure sont toujours visibles, quelle que soit la vue affichée.

Dans certaines vues, une barre contextuelle apparaît au-dessus de la barre inférieure. Cette barre contient des raccourcis vers des fonctions ou des applications récemment utilisées, qui n'apparaissent que lorsque vous pouvez les utiliser. Parfois, ces raccourcis sont remplacés par des commandes rapides qui vous permettent de contrôler les appels téléphoniques en cours et les fonctions multimédias lorsque les vues ou gadgets logiciels associés ne sont pas visibles.

Vues principales

La liste suivante contient les vues principales que vous verrez et utiliserez dans l'écran central.

Vue d'accueil	La vue d'accueil affiche une grande carte de navigation et sert donc également d'écran de navigation. Vous trouverez, sous la carte, des gadgets logiciels avec des commandes rapides pour les fonctions multimédias et le téléphone. Vous pouvez accéder à la vue d'accueil à partir d'autres vues en appuyant sur le bouton d'accueil — sous la barre inférieure.
Bibliothèque d'applications	Cette vue permet d'accéder au manuel, aux applications embarquées et à la boutique d'applications. Pour accéder à cette vue, appuyez sur le symbole de la bibliothèque d'applications  dans la barre inférieure.
Vue climatisation	Vous pouvez modifier divers paramètres de climatisation dans cette vue, par exemple activer ou désactiver les dégivreurs et modifier les paramètres de climatisation. La vue climatisation est accessible en appuyant sur le symbole du ventilateur  dans la barre inférieure.
Vue d'ensemble de la voiture	Cette vue vous permet d'accéder aux vues des raccourcis de commandes et des paramètres, de même qu'aux profils d'utilisateur. Ces éléments sont réunis pour vous donner une vue d'ensemble de la voiture, à laquelle vous pouvez accéder en appuyant sur le symbole de la voiture  .
Vue des commandes rapides	Cette vue vous permet d'accéder rapidement et facilement à certaines fonctions de la voiture, comme les appuie-tête rabattables. Vous pouvez accéder à la vue des commandes rapides en appuyant sur le symbole de la voiture  dans la barre inférieure.
Vue des paramètres	Cette vue vous permet d'accéder à tous les onglets et vues de paramétrage de votre voiture. Vous pouvez accéder à la vue des paramètres en appuyant sur le symbole de la voiture  dans la barre inférieure.

Vues spéciales

Les vues suivantes sont liées à des fonctions spécifiques de la voiture.

Vue des réglages de siège	Vous pouvez régler les sièges dans la vue des réglages. Par exemple, vous pouvez régler les supports latéraux et le support lombaire, de même que la longueur du coussin d'assise.
Vue stationnement	La vue stationnement contient des fonctions qui vous aident à vous garer. Lorsqu'elle est affichée, elle occupe la majeure partie de l'écran central. Si la vue stationnement n'apparaît pas automatiquement lorsque vous en avez besoin, vous pouvez l'ouvrir vous-même en appuyant sur le symbole de la caméra  dans la barre contextuelle au-dessus de la barre inférieure.

Remarque

Cache-écran pour éviter les distractions

Ce que vous pouvez voir et faire dans l'écran central dépend parfois du fait que la voiture roule ou non. Pour réduire au minimum les distractions du conducteur lorsque la voiture roule, certaines vues deviennent non accessibles, comme certains paramètres. Si cela se produit, l'écran central affiche un voilage pour éviter la distraction du conducteur. Aussitôt que la voiture s'arrête de rouler, le cache-écran disparaît et vous pouvez à nouveau interagir avec l'écran.

3.1.1.2. Symboles d'état sur l'écran central

Les symboles d'état sont affichés dans la barre d'état en haut de l'écran central. Ces symboles vous donnent des renseignements importants sur l'état du système de votre voiture.

Types de symboles

Certains symboles d'état, tels que l'horloge, sont toujours visibles dans la barre d'état. D'autres ne sont visibles que lorsqu'une fonction donnée est active, comme la recharge sans fil, ou même lorsqu'elle est désactivée. Vous verrez également des symboles qui vous indiquent une erreur, par exemple en cas de problème d'accès à Internet.

Remarque

Veillez à vous familiariser avec les symboles d'état que vous ne connaissez pas, car il se peut qu'ils s'affichent sans fournir d'autres informations ou notifications.

Voici une liste non exhaustive de certains symboles d'état qui peuvent apparaître dans la barre d'état. Vous pouvez également voir dans la barre d'état des symboles d'état provenant d'applications tierces.

 Horloge L'horloge indique l'heure actuelle. Vous pouvez décider d'afficher l'heure au format 12 ou 24 heures.

12:31



Signal Internet mobile L'Internet mobile est actif et utilisé par la voiture. Le nombre de barres indique la puissance du signal.



Erreur d'Internet mobile Il y a un problème de connexion à l'Internet mobile. Si vous voyez ce symbole avec un type de connexion à côté, comme 3G ou LTE, cela signifie que la voiture est connectée à un réseau, mais ne dispose pas d'une connexion Internet fonctionnelle.



Aucune connexion Internet La voiture n'est pas connectée à Internet.

LTE

Signal Internet mobile Votre voiture dispose d'une connexion Internet mobile LTE active.
LTE

E

Signal Internet mobile Votre voiture dispose d'une connexion Internet mobile EDGE active.
EDGE

3G

Signal Internet mobile Votre voiture dispose d'une connexion Internet mobile 3G active.
3G

4G

Signal Internet mobile Votre voiture dispose d'une connexion Internet mobile 4G active.
4G

R

Itinérance activée L'itinérance est activée.



Signal Wi-Fi Le Wi-Fi est activé et actif. Le nombre de barres indique la puissance du signal. Si aucune barre n'est affichée, cela signifie qu'une connexion Wi-Fi est active mais qu'il n'y a pas de signal.



Erreur d'Internet Wi-Fi Il y a un problème de connexion à l'Internet Wi-Fi.



Bluetooth connecté Bluetooth est activé et un appareil est connecté à la voiture.



Emplacement Votre position est partagée.



Recharge sans fil active Un appareil est en train d'être rechargé sur le chargeur sans fil.

3.1.1.3. Redémarrage de l'écran central

Vous pouvez redémarrer l'écran central à l'aide du bouton d'accueil situé sous la barre inférieure.

Si vous rencontrez des problèmes avec l'écran central, tels qu'un blocage ou des problèmes de connectivité, le redémarrer peut être un moyen de résoudre ces problèmes.

1. Appuyez longuement sur le bouton d'accueil — sous la barre inférieure de l'écran central jusqu'à ce que l'écran s'éteigne.
 - > L'écran central affiche le logo Volvo pour indiquer qu'il redémarre.

3.1.1.4. Clavier

Le clavier de l'écran central apparaît lorsque vous devez taper du texte ou des chiffres. Vous pouvez personnaliser un grand nombre de ses fonctions dans les paramètres.

Vous pouvez utiliser le clavier de l'écran pour saisir du texte ou des chiffres. Par exemple, lorsque vous recherchez une destination dans l'application de navigation ou que vous entrez le mot de passe d'un réseau Wi-Fi.

La disposition du clavier peut changer en fonction du type de champ dans lequel vous devez écrire.

Le clavier prend en charge d'autres façons de saisie de texte, comme :

- Saisie par glissement
- Saisie vocale
- Écriture manuscrite

Conseil

Vous pouvez télécharger d'autres claviers en vous rendant dans la boutique d'applications de la bibliothèque d'applications.

3.1.1.4.1. Changer la langue du clavier

Vous pouvez changer la langue du clavier de l'écran central sur le clavier lui-même.

Changez la langue du clavier lorsque vous souhaitez écrire du texte dans une autre langue. Cela peut s'avérer utile lorsque vous conduisez à l'étranger et que vous devez rechercher une destination ou une adresse dans la langue locale.

 **Remarque**

Pour pouvoir changer la langue du clavier, il faut que votre clavier propose plus d'une langue. Si vous n'avez qu'une seule langue, le symbole des langues ne s'affichera pas sur le clavier.

Changer de langue pour passer à la langue proposée suivante

1. Appuyez sur le symbole des langues  en bas du clavier.
- > La langue du clavier passe à la langue suivante dans la liste des langues proposées.

Changer de langue pour n'importe quelle langue proposée

2. Appuyez longuement sur le symbole des langues  en bas du clavier.
- > Une liste des langues possibles s'affiche.
3. Sélectionnez la langue que vous souhaitez utiliser.
- > La langue du clavier passe à celle sélectionnée.

3.1.1.4.2. Ajout et suppression des langues du clavier

Vous pouvez ajouter et supprimer des langues de clavier dans les paramètres.

Vous pouvez ajouter des langues au clavier de l'écran central si vous souhaitez écrire dans une langue qui n'est pas déjà proposée. Vous pouvez également supprimer une langue du clavier si vous n'en avez plus besoin.

1. Appuyez sur le symbole de voiture  dans la barre inférieure et allez à **Paramètres**.
2. Allez à **Système** → **Languages and input** → **Keyboard**.
3. Choisissez le clavier que vous souhaitez modifier.
4. Sélectionnez **Languages**.

Ajouter une langue

5. Appuyez sur le symbole d'ajout  au-dessus des langues actuellement proposées et recherchez celle que vous souhaitez.
 6. Sélectionnez la langue à ajouter, puis appuyez sur le symbole de téléchargement .
- > La langue est ajoutée à la liste des langues proposées sur votre clavier.

Supprimer une langue

7. Appuyez sur le symbole de modification  au-dessus de la liste des langues proposées.

8. Sélectionnez la langue que vous souhaitez supprimer de cette, puis appuyez sur le symbole de la poubelle  .

> La langue est supprimée de la liste des langues proposées sur votre clavier.

3.1.2. Écran du conducteur

L'écran du conducteur affiche des notifications et des informations relatives à votre conduite et à la voiture elle-même.



L'écran du conducteur se trouve devant le conducteur, derrière le volant.

L'écran du conducteur s'active dès que vous ouvrez une porte et s'éteint s'il n'est pas utilisé pendant une courte période. Pour le réactiver, il faut ouvrir une porte ou démarrer la voiture.

Utilisez les boutons du volant pour interagir avec l'écran et contrôler ce qui s'y affiche.

Voici des exemples d'informations qui peuvent être affichées sur l'écran du conducteur :

- Symboles et témoins d'avertissement
- Vitesse
- Navigation
- Messages de notification
- Indicateur de charge
- Compteur journalier

Modes d'affichage

Le contenu de ce guide représente l'état du guide de l'utilisateur au moment de l'impression et pourrait ne pas être entièrement valide dans le futur. Pour de plus amples renseignements, veuillez consulter l'avis de non-responsabilité complète à la première page.

Vous pouvez choisir parmi deux modes d'affichage pour l'écran du conducteur : calme et carte. Utilisez le bouton de mode de l'écran du conducteur  sur le volant pour changer le mode d'affichage.

Calme Ce mode affiche les renseignements essentiels, comme la vitesse, ainsi que les symboles et témoins d'avertissement.

Carte L'écran du conducteur affiche l'itinéraire de navigation actuel sur une carte ainsi que les renseignements essentiels sur la conduite et la voiture.

Avertissement

Si l'écran du conducteur s'éteint, ne s'allume pas ou n'est que partiellement lisible, vous ne devez pas utiliser la voiture. En effet, le conducteur ne verra pas les avertissements et les renseignements sur l'état de la voiture, tels que ceux relatifs aux freins, aux coussins gonflables ou à d'autres systèmes de sécurité. En cas de problème avec l'écran du conducteur, communiquez avec un atelier Volvo agréé.

Conseil

Vous pouvez changer les réglages de l'écran du conducteur dans l'écran central.

3.1.2.1. Symboles et témoins d'avertissement

Les symboles de l'écran du conducteur vous indiquent l'état des différents systèmes de votre voiture. Certains indiquent si un système est actif et fonctionne comme il se doit, tandis que d'autres vous signalent des informations importantes ou des anomalies détectées.

Types et couleurs des symboles

Certains symboles sont des avertissements qui nécessitent une action immédiate, tandis que d'autres indiquent l'état actuel de fonctions spécifiques. La couleur du symbole indique en gros le niveau d'importance. Les symboles rouges sont les plus critiques, tandis que les symboles orange représentent des avertissements et des alertes moins urgents. Les symboles d'autres couleurs transmettent généralement des informations sur l'état des fonctions de la voiture.

Conseil

Veillez à vérifier la signification des symboles qui ne vous sont pas familiers. De nombreux symboles s'accompagnent d'une notification fournissant de plus amples renseignements.



Avertissement

Un défaut est détecté qui pourrait avoir une incidence sur la sécurité ou sur la capacité de votre voiture à rouler.



Avertissement du circuit de freinage

Une anomalie est détectée dans le circuit de freinage. Prenez des mesures immédiates et contactez un atelier Volvo agréé.

























Avertissement du frein de stationnement

Une lumière continue indique que le frein de stationnement est engagé. Une lumière qui clignote indique une anomalie du frein de stationnement.



Avertissement d'anomalie du système électrique

Une anomalie est détectée dans le système électrique. Prenez des mesures immédiates et contactez un atelier Volvo agréé.

	Appel d'urgence	Un problème est détecté au niveau du système d'appel d'urgence.
	Rappel de ceinture de sécurité	Un passager de la voiture n'a pas bouclé sa ceinture de sécurité.
	Avertissement SRS	Une anomalie est détectée au niveau des coussins gonflables ou des systèmes de sécurité associés. Prenez des mesures immédiates et contactez un atelier Volvo agréé.
	Avertissement de risque de collision	Il existe un risque de collision avec un autre véhicule, un piéton, un cycliste ou un gros animal.
	Information	Un défaut s'est présenté dans l'un des systèmes de la voiture.
	Avertissement du circuit de freinage	Une anomalie est détectée dans le circuit de freinage.
	Avertissement du système de freinage antiblocage	Le système de freinage antiblocage est désengagé. Les freins à friction fonctionnent toujours, mais sans le système antiblocage.
	Alerte ou intervention dans le cadre de l'aide au maintien de voie	L'aide au maintien de la voie consiste à vous avertir de quelque chose ou à effectuer une intervention.
	Avertissement de pression de gonflage des pneus	Une lumière constante indique une faible pression de gonflage des pneus. Une lumière qui clignote, suivie d'une illumination constante, indique une anomalie du système ou l'impossibilité de mesurer la pression des pneus.
	Alerte du système de stabilité	Un symbole qui clignote indique que le système de stabilité intervient. Une lumière constante indique une anomalie du système.
	Système de stabilité désactivé	Le système de stabilité est désactivé.
	Alerte de performances réduites	Les performances de la voiture sont réduites.
	Problème lié au système de gestion des risques de collision	Le système de gestion des risques de collision n'est pas disponible ou fonctionne avec des performances réduites.
	Feu antibrouillard arrière allumé	Le feu antibrouillard arrière est allumé.
	Dysfonctionnement du système de phares	Un problème est détecté au niveau du système de phares.
	Feux de route automatiques allumés	Les feux de route automatiques sont allumés.
	Feux de route manuels allumés	Les feux de route manuels sont allumés.
	Clignotant gauche	Le clignotant gauche est activé et indique un virage à gauche.
	Clignotant droit	Le clignotant droit est activé et indique un virage à droite.
	Feux de position	Les feux de position sont allumés.
	Maintenir à l'arrêt	La fonction de maintien à l'arrêt est active. La voiture freine à l'arrêt.
	Feux de route automatiques activés	Les feux de route automatiques sont activés.



La clé de voiture n'est pas détectée

La voiture n'a pas pu détecter la clé au moment du démarrage.



Driver Alert

La fonction Driver Alert est activée.



Batterie froide

La batterie est froide et sa capacité est réduite en raison de la basse température.



Aide au maintien de la voie activée et détection des marquages de voie

L'aide au maintien de la voie est activée et a détecté les marquages de voie.



Aide au maintien de la voie activée et aucun marquage de voie détecté

L'aide au maintien de la voie est activée et n'a pas détecté les marquages de voie.



Capteur de pluie

Le capteur de pluie est activé.

3.1.2.2. Indicateur de charge

L'indicateur de charge affiche le niveau de charge et l'autonomie estimée de votre voiture.

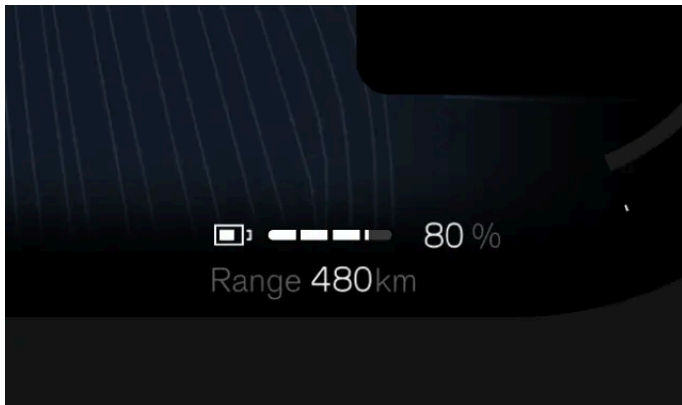

L'indicateur de charge est affiché en permanence sur l'écran du conducteur.

Batterie restante

L'indicateur de charge indique le niveau de charge restant dans la batterie de votre voiture.

L'autonomie vous indique jusqu'où vous pouvez conduire avec le niveau de charge actuel de la batterie. Lorsque vous prenez possession de votre voiture, l'autonomie est basée sur la consommation moyenne certifiée de la voiture. Après avoir conduit la voiture pendant un certain temps, l'autonomie se base alors sur l'historique de vos habitudes de conduite.

Remarque

Le style de conduite et les facteurs externes, comme la température ambiante et la conduite prolongée à haute vitesse, peuvent avoir différents effets sur l'autonomie estimée de la batterie.

3.1.2.3. Wattmètre

Le wattmètre vous indique comment et quand la puissance de la batterie est utilisée ou régénérée.

Le wattmètre est toujours visible dans l'écran du conducteur. Les différentes parties du wattmètre indiquent les différentes utilisations ou limites de la puissance.

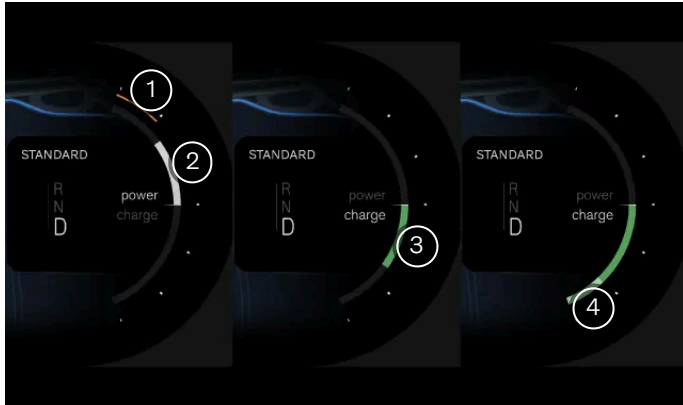

- ① La voiture n'est pas en mesure de tirer sa puissance normale de la batterie et la puissance disponible est réduite.
- ② La voiture utilise l'alimentation pour se déplacer. La dimension de la section augmente et diminue selon la puissance utilisée.
- ③ La batterie de la voiture régénère l'énergie plutôt que de l'utiliser. Cela peut se produire à l'utilisation de l'accélérateur ou de la pédale de frein. La dimension de la section augmente et diminue selon la puissance régénérée.
- ④ Les freins à friction sont en cours d'utilisation. Vous pourriez voir cette section s'afficher lorsque les freins à disque sont engagés ou si la batterie est pleine et qu'elle ne peut plus emmagasiner d'énergie. Plus les freins à friction sont actionnés, plus la section s'agrandit.

3.1.3. Réglages du système

Vous pouvez changer les réglages du système pour que la voiture affiche les renseignements d'une manière qui vous conviennent.

Il existe de nombreux réglages du système que vous pouvez modifier, notamment :

- Langue du système
- Heure et date
- Unités de mesure
- Langues du clavier

3.1.3.1. Changer la date et l'heure

Vous pouvez manuellement changer la date et l'heure ainsi que le fuseau horaire régional dans les paramètres.

Le contenu de ce guide représente l'état du guide de l'utilisateur au moment de l'impression et pourrait ne pas être entièrement valide dans le futur. Pour de plus amples renseignements, veuillez consulter l'avis de non-responsabilité complète à la première page.

Par défaut, votre voiture utilise des informations provenant d'Internet pour changer automatiquement la date, l'heure et le fuseau horaire régional. Vous pouvez aussi changer manuellement dans les paramètres ces renseignements vous-même ainsi que le format de l'heure.

1. Appuyez sur le symbole de voiture  dans la barre inférieure et allez à **Paramètres**.
 2. Allez à **Système** → **Date and time**.
 3. Si **Automatic date and time** et **Automatic time zone** sont activés, désactivez-les.
 4. Sélectionnez le réglage de votre choix et effectuez tout changement.
- > Les changements s'affichent dans les écrans.
L'horloge dans la barre d'état de l'écran central se met à jour si vous avez apporté des changements aux réglages de l'heure.

 **Conseil**

Vous pouvez modifier le format de l'heure pour qu'elle s'affiche au format 24 heures ou au format 12 heures.

3.1.3.2. Changer de langue du système

Vous pouvez changer la langue du système de la voiture dans les paramètres.

Si vous souhaitez que le système de la voiture soit dans une langue différente de la langue actuelle, vous devez changer la langue du système.

 **Important**

Ne choisissez qu'une langue de système que vous comprenez entièrement. La voiture vous communique des notifications et des renseignements cruciaux pour la sécurité par l'entremise de messages, vous devrez donc être en mesure de les comprendre en tout temps.

 **Remarque**

Lorsque vous changez la langue du système, la langue de l'assistant numérique change également.

1. Appuyez sur le symbole de voiture  dans la barre inférieure et allez à **Paramètres**.
2. Allez à **Système** → **Languages and input** → **Languages**.
3. Choisissez la langue vers laquelle vous souhaitez changer.

Le contenu de ce guide représente l'état du guide de l'utilisateur au moment de l'impression et pourrait ne pas être entièrement valide dans le futur. Pour de plus amples renseignements, veuillez consulter l'avis de non-responsabilité complète à la première page.

> La nouvelle langue s'affiche dans les écrans.

3.1.3.3. Modifier les unités du système

Vous pouvez modifier les unités de mesure, notamment pour la vitesse et la distance, dans les paramètres.

Conseil

Lorsque vous conduisez à l'étranger, il peut être utile de modifier les unités de mesure de la voiture pour qu'elles correspondent à celles de la région. Cela peut être particulièrement utile si les panneaux routiers affichent des distances et des vitesses dans des unités qui sont différentes de celles actuellement affichées dans votre voiture.

1. Appuyez sur le symbole de voiture  dans la barre inférieure et allez à **Paramètres**.
 2. Allez à **Système** → **Units**.
 3. Sélectionnez les unités de mesure que vous souhaitez que votre voiture affiche.
- > La voiture affiche les unités dans le nouveau format.

3.2. Téléphone

Connectez votre téléphone à la voiture par Bluetooth pour pouvoir l'utiliser pendant la conduite. Lorsque vous êtes loin de votre voiture, vous pouvez également utiliser votre téléphone pour lire le manuel ou utiliser certaines fonctions de la voiture à distance par l'application Volvo Cars.

Connexion de votre téléphone à la voiture

Connecter votre téléphone à la voiture via Bluetooth vous permet de l'utiliser via l'interface de la voiture. Vous pouvez également diffuser du contenu multimédia à partir de votre téléphone dans la voiture et partager sa connexion Internet.

Vous pouvez utiliser la commande vocale ou l'écran central pour rechercher vos contacts, passer ou recevoir des appels, et répondre à des textos ^[1] sans même toucher votre téléphone.

Autres utilisations de votre téléphone

L'utilisation de votre téléphone avec la voiture ne se limite pas à son habitacle. Téléchargez l'application Volvo Cars pour utiliser certaines fonctions de la voiture ou lire le manuel lorsque vous n'êtes pas dans la voiture.

^[1] Ne s'applique qu'aux téléphones Android ou aux téléphones équipés d'iOS 13 ou d'une version ultérieure.

3.2.1. Connexion de votre téléphone à la voiture

Connectez votre téléphone à la voiture par Bluetooth pour l'utiliser à partir de l'interface de la voiture.

Vous devez activer la fonction Bluetooth à la fois pour la voiture et pour votre téléphone avant de les jumeler. Vous pouvez activer la fonction Bluetooth dans les paramètres. Assurez-vous que votre téléphone est configuré pour être découvert afin que la voiture puisse le trouver lors du jumelage.

1. Appuyez sur le symbole de voiture  dans la barre inférieure et allez à **Paramètres**.
 2. Allez à **Connectivité** → **Bluetooth**.
 3. Choisissez l'appareil avec lequel vous souhaitez jumeler la voiture dans la liste des appareils proposés.
 4. Vérifiez que le code de confirmation affiché sur l'écran central correspond à celui affiché sur votre téléphone.
 5. Acceptez les paramètres et les demandes d'autorisation qui s'affichent sur votre téléphone ^[1].
- > Votre téléphone est maintenant connecté à la voiture. Il se connectera automatiquement la prochaine fois, tant que la fonction Bluetooth est activée sur votre téléphone.

Remarque

Vous pouvez jumeler plusieurs téléphones à la voiture, qui ne peut par contre se connecter qu'à un seul téléphone à la fois. Pour changer le téléphone actif, sélectionnez-le dans la liste des appareils jumelés ou ajoutez un nouvel appareil.

Problèmes de connexion?

Si vous rencontrez des problèmes lors de la connexion de votre téléphone à la voiture via Bluetooth, essayez de connecter un autre téléphone pour vérifier si le problème vient de votre téléphone ou de la voiture. Si le problème persiste, supprimez tous les appareils enregistrés dans les paramètres Bluetooth de la voiture et essayez à nouveau de connecter votre téléphone.

^[1] Vous pouvez toujours connecter votre téléphone à la voiture même si vous ignorez les demandes d'autorisation, mais vous aurez moins de fonctionnalités.

3.2.2. Utilisation du téléphone dans la voiture

Vous pouvez utiliser votre téléphone sur l'écran central et par commande vocale.

Important

Veillez à respecter toutes les lois et réglementations locales relatives à l'utilisation du téléphone portable au volant.

Remarque





Pour pouvoir utiliser ces fonctions, vous devez connecter votre téléphone à la voiture via Bluetooth et accepter les autorisations correspondantes des paramètres du téléphone.

Appels

Lorsque vous êtes en voiture, vous pouvez passer et recevoir des appels téléphoniques de plusieurs façons. Vous pouvez :

- répondre et refuser des appels entrants sur l'écran central
- appeler quelqu'un pendant que vous conduisez en demandant à l'assistant numérique de passer l'appel à votre place;
- utiliser l'application de téléphonie embarquée via l'écran central pour appeler vos contacts ou taper un numéro de téléphone à l'aide du clavier à l'écran.

Les appels en cours s'affichent sur l'écran central. Si vous ouvrez l'application de téléphonie embarquée lors d'un appel en cours, vous pouvez :

- couper et rétablir le son du microphone 
- modifier l'entrée et la sortie du son, par exemple via le microphone et les haut-parleurs de la voiture ou de votre téléphone portable 
- mettre fin à l'appel 
- utiliser le clavier pour saisir des chiffres, par exemple lorsqu'on vous demande de sélectionner une option dans un menu de service .

Si vous recevez un deuxième appel téléphonique lors d'un appel en cours, le fait de répondre au deuxième appel met automatiquement le premier en attente. Vous pouvez passer d'un appel à l'autre en appuyant sur le symbole de commutation .

Messagerie

Vous pouvez rédiger et envoyer des textos via l'assistant numérique à l'aide de la commande vocale^[1]. Si vous recevez un texto, une notification s'affiche à l'écran central avec les options suivantes :

- **Play** pour entendre l'assistant numérique lire le message à haute voix.
- **Mute** pour ne plus recevoir de notifications de nouveaux messages de ce contact pendant que vous êtes en voiture.

Vous pouvez également ignorer la notification et l'afficher plus tard dans le centre de notification.

Consultation et recherche de vos contacts

Utilisez l'application de téléphonie embarquée pour rechercher un contact en :

- appuyant sur le symbole de recherche 

Le contenu de ce guide représente l'état du guide de l'utilisateur au moment de l'impression et pourrait ne pas être entièrement valide dans le futur. Pour de plus amples renseignements, veuillez consulter l'avis de non-responsabilité complète à la première page.

- allant dans l'onglet des contacts et en tapant son nom;
- en allant dans l'onglet du clavier et en tapant son numéro.

Vous pouvez également demander à l'assistant numérique de trouver le contact que vous recherchez.

^[1] Ne s'applique qu'aux téléphones Android ou aux téléphones équipés d'iOS 13 ou d'une version ultérieure.

3.2.3. Passer d'un téléphone jumelé à un autre

Vous pouvez changer le téléphone Bluetooth auquel la voiture est connectée dans les paramètres.

La voiture peut se jumeler avec plusieurs téléphones et les mémoriser, mais elle ne peut être activement connectée qu'à un seul téléphone à la fois.

Si vous souhaitez connecter un nouvel appareil via Bluetooth, vous devez d'abord le jumeler avec la voiture dans les paramètres.

Avant d'essayer de passer à un autre appareil jumelé, assurez-vous que sa fonction Bluetooth est activée.

1. Appuyez sur le symbole de voiture  dans la barre inférieure et allez à **Paramètres**.
2. Allez à **Connectivité** → **Bluetooth**.
3. Appuyez sur le nom du téléphone auquel vous souhaitez vous connecter.
4. Sélectionnez les services pour lesquels vous souhaitez utiliser le téléphone, comme les services multimédias ou les services téléphoniques.

Conseil

Vous pouvez également changer d'appareil dans la vue téléphone de l'écran central en appuyant sur le symbole de changement d'appareil .

Si vous ne voyez pas l'appareil auquel vous voulez passer dans la liste des appareils jumelés, essayez de le jumeler à nouveau avec la voiture.

3.2.4. Apple CarPlay

Reliez votre téléphone avec un câble USB et activez Apple CarPlay pour utiliser votre iPhone à partir de la voiture.

Apple CarPlay vous offre une autre façon d'utiliser votre iPhone depuis l'interface de votre voiture. Vous pouvez accéder à certaines applications de communication, de navigation et de multimédias sur votre iPhone via l'écran central, les boutons du volant et la commande vocale.

Important

Règles et règlements locaux

Veillez à respecter toutes les lois et réglementations locales relatives à l'utilisation du téléphone portable au volant.

Contenu CarPlay

Volvo décline toute responsabilité quant au contenu disponible dans Apple CarPlay.

Remarque

Compatibilité des téléphones et applications prises en charge

Apple CarPlay ne fonctionne qu'avec les iPhones, mais pas avec tous les modèles d'iPhone. Pour savoir si votre iPhone est compatible ou pour en savoir plus sur les applications prises en charge, consultez le site Web d'Apple www.apple.com/ios/carplay [<https://www.apple.com/ios/carplay>].

Conseil

CarPlay n'est pas installé?

Si votre voiture n'est pas équipée de CarPlay, vous pouvez l'installer ultérieurement. Communiquez avec un concessionnaire Volvo pour vous renseigner sur l'installation de CarPlay dans votre voiture.

Maintenez votre téléphone à jour

Maintenez votre iPhone et vos applications à jour avec les dernières versions.

Relier votre iPhone et lancer CarPlay

Remarque

Désactiver Bluetooth pour utiliser CarPlay

CarPlay ne peut pas être activé en même temps que la fonction Bluetooth de votre voiture. Pour utiliser CarPlay, il est nécessaire de désactiver Bluetooth dans la voiture.

Activer Siri et disposer d'une connexion Internet

Pour pouvoir utiliser CarPlay, vous devez activer Siri sur votre iPhone et disposer d'une connexion Internet active.

Reliez votre iPhone à la voiture en branchant un câble Lightning de votre iPhone au port USB-C de la voiture encadré en blanc. Si vous utilisez CarPlay pour la première fois, vous devez accepter les conditions générales sur l'écran central, puis CarPlay démarre. Si vous avez déjà utilisé CarPlay, il démarre automatiquement lorsque vous connecterez votre téléphone à la voiture.

Vue CarPlay

Vous pouvez accéder à CarPlay en ouvrant l'application CarPlay dans la bibliothèque d'applications. Si le symbole CarPlay  est affiché dans la barre contextuelle, vous pouvez également accéder à CarPlay en appuyant sur ce symbole.

Une fois activée, la vue CarPlay occupe la totalité de l'écran central. Toutefois, la barre inférieure, la barre contextuelle et la barre d'état restent visibles à tout moment si vous souhaitez revenir au système de la voiture.

Navigation avec CarPlay

Vous pouvez utiliser des applications de navigation sur votre iPhone via Apple CarPlay. Si vous démarrez un itinéraire de navigation via CarPlay, vous pouvez voir le guidage dans la vue CarPlay de l'écran central ainsi que dans l'écran du conducteur. Si vous suivez un itinéraire de navigation dans l'appli de navigation de la voiture et que vous lancez ensuite un autre itinéraire de navigation dans CarPlay, la navigation de l'appli de la voiture s'arrête dans l'écran du conducteur.

Utiliser Siri

Si vous souhaitez utiliser Siri au lieu de l'assistant numérique intégré à la voiture, maintenez enfoncé le bouton de commande vocale  situé sur le volant lorsque CarPlay est activé.

Vous pouvez utiliser Siri pour écouter, dicter et envoyer des messages. Siri lira à haute voix et écrira les messages dans la langue sélectionnée dans les paramètres Siri de votre iPhone. Si vous dictez un message via Siri, l'écran central ne vous montrera pas votre message, qui s'affichera sur votre iPhone.

3.2.5. Android Auto™

Reliez votre téléphone avec un câble USB et activez Android Auto™ pour utiliser votre téléphone Android™ à partir de la voiture.

Android Auto vous offre une autre façon d'utiliser votre téléphone Android par l'interface de la voiture. Avec Android Auto, vous pouvez accéder en toute sécurité aux applications de communication, de navigation et de médias de votre téléphone à partir de l'écran central ou avec les boutons du volant.

Important

Règles et règlements locaux

Veillez à respecter toutes les lois et réglementations locales relatives à l'utilisation du téléphone portable au volant.

Contenu Android Auto

Volvo décline toute responsabilité quant au contenu disponible dans Android Auto.

 Remarque

Compatibilité des téléphones et applications prises en charge

Android Auto ne fonctionne qu'avec les téléphones Android, mais pas avec tous les modèles de téléphones. Pour savoir si votre téléphone est compatible ou pour en savoir plus sur les applications prises en charge, consultez le site Web d'Android Auto www.android.com/auto/ [<https://www.android.com/auto/>].

Marques Google et compatibilité

Google, Android et Android Auto sont des marques déposées de Google LLC. Téléphone Android compatible et plan de données actif compatible requis.

 Conseil

Maintenez votre téléphone à jour

Maintenez votre téléphone et vos applications à jour avec les dernières versions.

Relier votre téléphone et lancer Android Auto

 Remarque

Installez Android Auto sur votre téléphone et disposez d'une connexion Internet active

Pour pouvoir utiliser Android Auto, l'application Android Auto doit être installée sur votre téléphone et vous devez disposer d'une connexion Internet active.

Reliez votre téléphone à la voiture en branchant un câble USB approprié de votre téléphone et au port USB de la voiture encadré en blanc. Si vous utilisez Android Auto pour la première fois, vous devez accepter les conditions générales sur l'écran central, puis Android Auto démarre. Si vous avez déjà utilisé Android Auto, il démarre automatiquement lorsque vous connecterez votre téléphone à la voiture.

Vue Android Auto

Vous pouvez accéder à la vue Android Auto en ouvrant l'application Android Auto dans la bibliothèque d'applications. Si le symbole Android Auto  est affiché dans la barre contextuelle, vous pouvez également accéder à la vue en appuyant sur ce symbole.

Une fois activée, la vue Android Auto occupe la totalité de l'écran central. Toutefois, la barre inférieure, la barre contextuelle et la barre d'état restent visibles à tout moment si vous souhaitez revenir au système de la voiture.

Navigation avec Android Auto

Vous pouvez utiliser des applications de navigation sur votre téléphone par l'entremise de Android Auto. Si vous démarrez un itinéraire de navigation via Android Auto, vous pouvez voir le guidage dans la vue Android Auto de l'écran central ainsi que dans l'écran du conducteur. Si vous suivez un itinéraire de navigation dans l'application de navigation de la voiture et que vous lancez ensuite un autre itinéraire de navigation dans Android Auto, la navigation de l'application de la voiture s'arrête dans l'écran du conducteur.

Utilisation de l'assistant Google

Parlez à l'assistant Google sur Android Auto pour effectuer des tâches avec votre voix afin de rester concentré sur la conduite. Pour utiliser l'assistant Google, il suffit de dire ""Hey Google" ou de maintenir enfoncé le bouton de commande vocale  situé sur le volant lorsque Android Auto est activé.

Vous pouvez utiliser l'assistant Google pour effectuer des tâches telles que l'envoi de messages, l'obtention d'un itinéraire ou la commande des médias.

3.3. Son et médias

Écoutez de la musique et des fichiers multimédias grâce au système sonore de votre voiture. Vous pouvez régler le son dans les paramètres.

Réglages du son

Plusieurs réglages du son vous permettent de personnaliser votre expérience sonore.

Radio et lecteurs multimédia

Vous pouvez écouter la radio en direct grâce à l'application radio préinstallée et diffuser en continu des contenus multimédias depuis votre téléphone vers la voiture grâce au lecteur multimédia Bluetooth.

Votre voiture est également équipée de SiriusXM, ce qui vous permet d'écouter la radio par satellite et la radio IP.



Vous pouvez trouver et télécharger d'autres applications multimédia tierces via la boutique d'applications de la voiture.

Contrôle de la lecture multimédia

Vous pouvez commander la lecture multimédia de plusieurs façons :

- les commandes de lecture multimédia sur l'écran central
 - le bouton média et les boutons situés sous l'écran central
 - les boutons du volant
 - la commande vocale.
-

3.3.1. Radio

Utilisez l'application radio préinstallée pour écouter la radio en direct dans votre voiture.

Stations radio préférées

Vous pouvez ajouter des stations à votre liste de stations radio préférées pour y accéder plus rapidement.



 **Conseil**

Vous pouvez trouver et télécharger d'autres applications radio via l'app store.

3.3.1.1. Ajouter des favoris à la radio

Vous pouvez ajouter des stations de radio à votre liste de favoris dans l'application de la radio.

Pour un accès plus rapide, ajoutez les stations de radio que vous écoutez fréquemment à votre liste de favoris.

1. Appuyez sur le symbole de bibliothèque d'applications  sur la barre inférieure et ouvrez l'application de la radio.
 2. Trouvez une station que vous souhaitez ajouter aux favoris à partir de la liste des stations actuellement disponibles.
 3. Appuyez sur le symbole d'étoile  à droite du nom de la station.
- > Le symbole de l'étoile de la station change d'aspect et la station de radio s'ajoute à la liste des favoris.

Si vous souhaitez retirer une station de la liste des favoris, il vous suffit d'appuyer sur l'étoile à côté de son nom.

3.3.2. Réglages du son

Vous pouvez modifier et régler une variété d'options sonores dans les paramètres.

Concentration

Vous avez le choix entre quatre paramètres de concentration du son : tous, conducteur, avant et arrière. Tous est le réglage par défaut et ne concentre pas le son dans une direction particulière. La concentration du son est neutre et les passagers des sièges avant et arrière ont la même expérience sonore. Le réglage conducteur concentre le son vers le conducteur. Le réglage avant concentre le son vers les sièges avant, tandis que le réglage arrière le concentre vers les sièges arrière.

Si vous sélectionnez le réglage tous ou conducteur, vous pouvez également activer le son ambiophonique et le régler.

Tonalité

Personnalisez le son de vos médias en réglant les valeurs des différentes qualités de tonalité.

Volume

Vous pouvez régler le volume d'une variété de sons dans l'écran central :

- Média
- Sonnerie
- Appels téléphoniques
- Assistant vocal
- Navigation
- Notifications
- Aide au stationnement

 **Conseil**

Vous pouvez régler le volume des sons dans votre voiture d'autres façons. Vous pouvez tourner le bouton média situé sous l'écran central ou appuyer sur les boutons droits du volant.

3.3.3. Lecteurs multimédias

Votre voiture est équipée d'un lecteur multimédia préinstallé. Vous pouvez télécharger d'autres applications multimédias tierces à partir de l'app store dans la bibliothèque d'applications.

Votre voiture est livrée avec le lecteur multimédia Bluetooth préinstallé dans la bibliothèque d'applications.

Utilisez l'application Bluetooth média pour diffuser en continu des contenus multimédia à partir d'un appareil connecté en Bluetooth directement dans la voiture.

3.4. Applications embarquées

Toutes les applications de la voiture se trouvent dans la bibliothèque d'applications.

Vous pouvez y accéder en appuyant sur son symbole dans la barre inférieure.



Symbole de la bibliothèque d'applications

Certaines applications sont préinstallées, telles que Bluetooth media, Google Maps et Assistant Google. Vous pouvez rechercher et télécharger de nouvelles applications via Google Play, qui est accessible dans la bibliothèque d'applications.

3.4.1. Téléchargement d'applications

Le contenu de ce guide représente l'état du guide de l'utilisateur au moment de l'impression et pourrait ne pas être entièrement valide dans le futur. Pour de plus amples renseignements, veuillez consulter l'avis de non-responsabilité complète à la première page.

Téléchargez d'autres applications sur votre voiture à partir de la boutique d'applications dans la bibliothèque d'applications.

Certaines applications sont déjà installées dans votre voiture, mais vous pouvez en trouver et en télécharger d'autres dans la boutique d'applications.

Pour pouvoir télécharger des applications, votre voiture doit être à l'arrêt et connectée à Internet.

1. Appuyez sur le symbole de la bibliothèque d'applications  dans la barre inférieure.
2. Appuyez sur **Obtenir d'autres applications** pour accéder à la boutique d'applications.

 **Remarque**

Pour pouvoir ouvrir Google Play, le profil d'utilisateur actuel doit être connecté à un compte Google.

3. Recherchez l'application que vous souhaitez télécharger.
 4. Téléchargez et installez l'application souhaitée.
- > Si l'application est téléchargée et installée, elle apparaît dans la bibliothèque d'applications.

3.4.2. Désinstallation d'applications

Vous pouvez désinstaller les applications dont vous ne voulez plus ou que vous n'utilisez plus dans la bibliothèque d'applications.

Remarque

Les applications préinstallées, telles que le téléphone et la radio, ne peuvent pas être désinstallées.

1. Appuyez sur le symbole de la bibliothèque d'applications  dans la barre inférieure.
 2. Recherchez l'application que vous souhaitez désinstaller, puis appuyez longuement sur l'icône de l'application jusqu'à ce qu'un menu apparaisse.
 3. Sélectionnez **Désinstaller** dans le menu.
 4. Appuyez sur **Uninstall** (désinstaller) pour poursuivre la désinstallation de l'application.
- > L'application est désinstallée et disparaît de la bibliothèque d'applications.

Conseil

Vous pouvez également désinstaller des applications en allant dans les paramètres de confidentialité, en appuyant sur **Afficher toutes les applications** (afficher toutes les applications) et en sélectionnant l'application que vous souhaitez désinstaller.

3.5. Connectivité et logiciel

Connectez votre voiture à Internet pour en tirer le meilleur parti et recevoir des mises à jour logicielles par liaison radio (over-the-air).

Connectivité Internet

Connectez votre voiture à Internet au moyen du Wi-Fi, d'un téléphone portable Bluetooth ou de la connexion au réseau mobile intégré de la voiture^[1].

Mises à jour logicielles

Les mises à jour over-the-air permettent d'actualiser le logiciel de votre voiture.

^[1] Leur disponibilité peut varier d'une région à l'autre.

3.5.1. Connexion Internet

En connectant votre voiture à Internet, vous avez accès à certaines fonctionnalités et à des mises à jour logicielles OTA.

Vous pouvez connecter votre voiture à Internet de plusieurs façons. Lorsqu'elle peut accéder à Internet, elle classe l'ordre d'accès de cette façon :

- Réseau Wi-Fi
- Fonction modem via téléphone connecté par Bluetooth
- Réseau mobile^[1]

Wi-Fi

Vous pouvez connecter la voiture à un réseau Wi-Fi pour accéder à Internet. La voiture peut se connecter automatiquement au réseau dès qu'elle se trouve à portée.

Fonction modem via téléphone connecté par Bluetooth

Lorsqu'un téléphone est connecté à la voiture par Bluetooth, la voiture peut utiliser la connexion Internet mobile du téléphone. Pour ce faire, la connexion Bluetooth doit être activée pour le téléphone dans les paramètres de connectivité de la voiture. Le téléphone et le fournisseur de réseau mobile doivent tous deux prendre en charge le partage d'une connexion Internet au moyen de la fonction modem.

Réseau mobile^[1]

Votre voiture dispose d'un modem intégré pour se connecter à un réseau mobile. La connexion à Internet mobile est mise en place avant que vous ne preniez possession de votre voiture et est offerte pendant un certain nombre d'années. Tant que la voiture dispose d'un forfait de données mobile et qu'elle se trouve dans une zone de réception du réseau, elle peut se connecter à Internet. Contactez un atelier Volvo agréé pour obtenir des renseignements sur les services de connectivité mobile pour votre voiture.

La voiture est compatible avec les réseaux mobiles jusqu'à la technologie 4G incluse. Les vitesses du réseau mobile disponibles dépendent de la carte SIM installée dans votre voiture.

 **Remarque**

Consentement à l'utilisation d'Internet

Vous devez accepter les conditions d'utilisation d'Internet avant d'utiliser l'Internet du réseau mobile. Il suffit d'aller dans les **Conditions d'utilisation de l'Internet** dans les paramètres de confidentialité pour accepter et aussi vérifier que vous avez accepté les conditions d'utilisation.

Conditions et limites de la connectivité du réseau mobile

- La voiture doit se trouver dans une zone avec réception du réseau mobile.
- Les services de connectivité mobile doivent être actifs pour la région dans laquelle se trouve la voiture.
- Les obstacles tels que les bâtiments, les collines et les montagnes peuvent affaiblir ou bloquer le signal du réseau mobile.

Paramètres de connexion à Internet

Vous pouvez trouver les paramètres de connectivité dans l'écran central.

^[1] Leur disponibilité peut varier d'une région à l'autre.



3.5.1.1. Connexion à Internet via un téléphone Bluetooth

Connectez votre téléphone à la voiture par Bluetooth et partagez sa connexion Internet.

 **Remarque**

Le partage de la connexion internet mobile de votre téléphone avec la voiture a une incidence sur la quantité de données mobiles utilisées. Certains fournisseurs de données mobiles pourraient ne pas permettre ce type d'utilisation de données. Il est possible que la quantité de données disponible soit limitée ou que les fournisseurs vous facturent un supplément. Vérifiez les conditions de votre fournisseur pour l'utilisation des données avant d'activer le partage de connexion via Bluetooth.

Vous devez connecter votre téléphone à la voiture via Bluetooth avant de pouvoir partager la connexion Internet de votre téléphone.

1. Appuyez sur le symbole de voiture  dans la barre inférieure et allez à **Paramètres**.
2. Allez à **Connectivité** → **Bluetooth**.
3. Appuyez sur le symbole de fonction modem Bluetooth  pour le téléphone à partir duquel vous souhaitez partager la connexion.
4. Appuyez sur **Accepter** pour procéder avec l'activation de la fonction modem.

Le contenu de ce guide représente l'état du guide de l'utilisateur au moment de l'impression et pourrait ne pas être entièrement valide dans le futur. Pour de plus amples renseignements, veuillez consulter l'avis de non-responsabilité complète à la première page.

- > Le symbole de fonction modem Bluetooth change de couleur, ce qui indique que la fonction est désormais active.

3.5.1.2. Connexion à Internet par Wi-Fi

Connectez votre voiture à un réseau Wi-Fi pour accéder à Internet.

Remarque

Vous ne pouvez vous connecter à un nouveau réseau Wi-Fi que lorsque la voiture est à l'arrêt. Si vous conduisez et que vous souhaitez vous connecter à un réseau Wi-Fi, vous ne pouvez vous connecter qu'à un réseau déjà enregistré.

1. Appuyez sur le symbole de voiture  dans la barre inférieure et allez à **Paramètres**.
 2. Allez à **Connectivité** → **Wi-Fi**.
 3. Activez le Wi-Fi s'il est désactivé.
 4. Sélectionnez le réseau Wi-Fi auquel vous souhaitez vous connecter.
 5. Saisissez le mot de passe du réseau Wi-Fi avec le clavier de l'écran et appuyez sur **Terminé**.
- > La voiture se connecte au réseau Wi-Fi.

3.5.2. Redémarrage du module de connectivité de la voiture

Vous pouvez redémarrer le module de connectivité de la voiture en utilisant le bouton de dégivrage maximum dans le panneau de commande situé sous l'écran central.

Si vous rencontrez des problèmes avec la connectivité de la voiture, comme la perte de la connexion Internet, le redémarrage pourrait résoudre les problèmes.

Avertissement

Vous devez garer votre voiture lors du redémarrage du module de connectivité, car l'alerte automatique de collision liée à l'aide au stationnement sera désactivée pendant le redémarrage.

1. Appuyez longuement sur le bouton de dégivrage maximum  dans le panneau de commande situé sous l'écran central. Continuez à appuyer sur le bouton jusqu'à ce que le bouton SOS situé au plafond de la voiture se mette à clignoter.
 2. Cessez d'appuyer sur le bouton de dégivrage maximum .
- > Le module de connectivité redémarre.
3. Attendez quelques minutes pour que la connectivité soit rétablie.

Vous n'arrivez toujours pas à vous connecter à Internet?

Si la connexion Internet ne fonctionne toujours pas après deux jours, essayez de redémarrer le module de connectivité. Si cela ne résout pas le problème, contactez un atelier Volvo agréé.

3.5.3. Mises à jour over-the-air (par liaison radio)

Les mises à jour over-the-air permettent d'actualiser le logiciel de votre voiture.

Lorsque votre voiture est connectée à Internet, elle peut recevoir des mises à jour par liaison radio^[1] pour maintenir son logiciel à jour. La voiture vous indique lorsqu'une mise à jour est disponible au téléchargement et à l'installation en affichant une notification.

Vous pouvez également vérifier la présence de nouvelles mises à jour logicielles en allant **Systeme** → **Détails du système** → **Mise à jour logicielle** dans les paramètres.

Téléchargement des mises à jour logicielles

Pour pouvoir télécharger une mise à jour logicielle, votre voiture doit disposer d'une connexion Internet mobile et vous devez avoir approuvé l'utilisation des services connectés. Votre voiture télécharge la mise à jour en utilisant un réseau mobile.

Remarque

Vous pouvez être amené à payer des frais d'utilisation de données lorsque vous téléchargez des mises à jour logicielles. Cela dépend de l'utilisation des données incluse dans votre contrat d'accès à l'internet mobile.

Installation des mises à jour logicielles

Lorsqu'une nouvelle mise à jour logicielle est disponible, la voiture la télécharge, mais ne l'installe pas pour vous. Vous devez lancer l'installation vous-même, soit au moyen d'une notification sur l'écran central, soit dans la vue de mise à jour logicielle. Vous pouvez également choisir de reporter la mise à jour afin qu'elle s'installe ultérieurement.

Vous ne pouvez pas utiliser les fonctions de votre voiture pendant l'installation d'une mise à jour logicielle. Il faut donc vous assurer que vous n'avez pas besoin d'utiliser votre voiture pendant l'installation de la mise à jour. Le processus d'installation ne commence qu'une fois que vous êtes sorti de votre voiture et que vous l'avez verrouillée. Si vous ne verrouillez pas votre voiture dans les minutes qui suivent le début de l'installation, la mise à jour sera annulée et vous pourrez réessayer de l'installer plus tard.

 **Remarque**

Si vous avez vraiment besoin d'accéder à votre voiture pendant le processus d'installation, vous devez utiliser la lame de clé amovible de la clé standard pour ouvrir la voiture.

 **Remarque**

Problèmes d'installation

Il se peut que vous ne puissiez pas installer certaines mises à jour vous-même. Dans ce cas, une notification s'affiche sur l'écran central pour vous indiquer la marche à suivre.

Ne pas utiliser le port de diagnostic

N'utilisez pas le port de diagnostic pendant l'installation d'une mise à jour logicielle. L'utilisation du port de diagnostic pendant une installation peut avoir une incidence sur les systèmes de la voiture et la mise à jour logicielle.

Ne pas brancher ou débrancher le câble de recharge

Ne branchez pas et ne débranchez pas le câble de recharge pendant l'installation d'une mise à jour logicielle.

Alarme désactivée

Pour éviter toute fausse alerte, l'alarme de la voiture est désactivée pendant le processus d'installation du logiciel.

^[1] OTA

3.6. Commande vocale

Gardez vos mains sur le volant et utilisez votre voix pour interagir avec la voiture grâce à un assistant numérique.

Avec l'aide de l'assistant numérique, vous pouvez utiliser les commandes vocales pour accomplir des tâches, comme faire une recherche sur Internet et obtenir les prévisions de la météo. Vous pouvez utiliser votre voix pour interagir avec la voiture et contrôler plusieurs de ses fonctions, notamment :

- Le lecteur multimédia
- Téléphone
- Navigation
- Climatisation

Parler à l'assistant numérique

L'assistant comprend la parole naturelle, ce qui vous évite de connaître des commandes spécifiques pour l'utiliser. Vous pouvez demander n'importe quoi à l'assistant et il répond en confirmant ce que vous avez dit, puis il fait ce que vous avez demandé. Il vous le fera savoir s'il ne comprend pas.

 **Remarque**

- La fonction de commande vocale provient d'un fournisseur tiers. La disponibilité, le mode d'utilisation et le mode de fonctionnement peuvent varier avec le temps et selon les régions.
- Une mauvaise connexion Internet peut limiter le nombre de fonctions disponibles.

3.6.1. Utilisation de la commande vocale

Avec l'assistant numérique, utilisez votre voix pour contrôler différentes fonctions de la voiture et interagir.

La seule fois où vous avez besoin d'utiliser des commandes locales spécifiques pour interagir avec l'assistant numérique est lorsque vous l'activez. Après avoir activé l'assistant, parlez-lui ou donnez-lui des instructions en utilisant des phrases habituelles.

 **Remarque**

L'Assistant Google n'est pas encore offert dans toutes les langues. Apprenez-en davantage à support.google.com [<https://support.google.com>] ou essayez d'utiliser une autre langue si vous pouvez.

1. Pour activer l'Assistant Google, dites « **Ok Google** » ou « **Hey Google** ».
 - > L'assistant confirme qu'il est en mode écoute.
2. Parlez ou donnez des instructions à l'assistant numérique en utilisant des phrases de la vie courante.

 **Conseil**

Autres moyens d'activation

Vous pouvez aussi activer l'assistant numérique en appuyant sur un bouton de commande vocale sur le volant  et sur l'écran central.

Se connecter à votre compte Google

Si vous vous connectez à un compte Google, l'Assistant Google sera plus personnalisé lorsque la voiture est connectée. Vous pouvez, par exemple, appeler facilement les contacts enregistrés dans vos contacts Google ou vérifier vos entrées dans Google Agenda.

4. Confort intérieur et climatisation

Explorez l'intérieur de votre voiture et les commandes de réglage des sièges, de la climatisation et des vitres.



Votre voiture est équipée de nombreux dispositifs pour vous aider à conduire. Si certains de ces dispositifs assurent principalement le confort, d'autres améliorent la visibilité. La lecture de cette partie du manuel peut vous aider à rendre votre expérience de conduite plus confortable.

4.1. Habitacle

Apprenez à connaître la disposition de l'habitacle et ses caractéristiques pratiques, comme les porte-gobelets et les ports de recharge pour vos appareils.

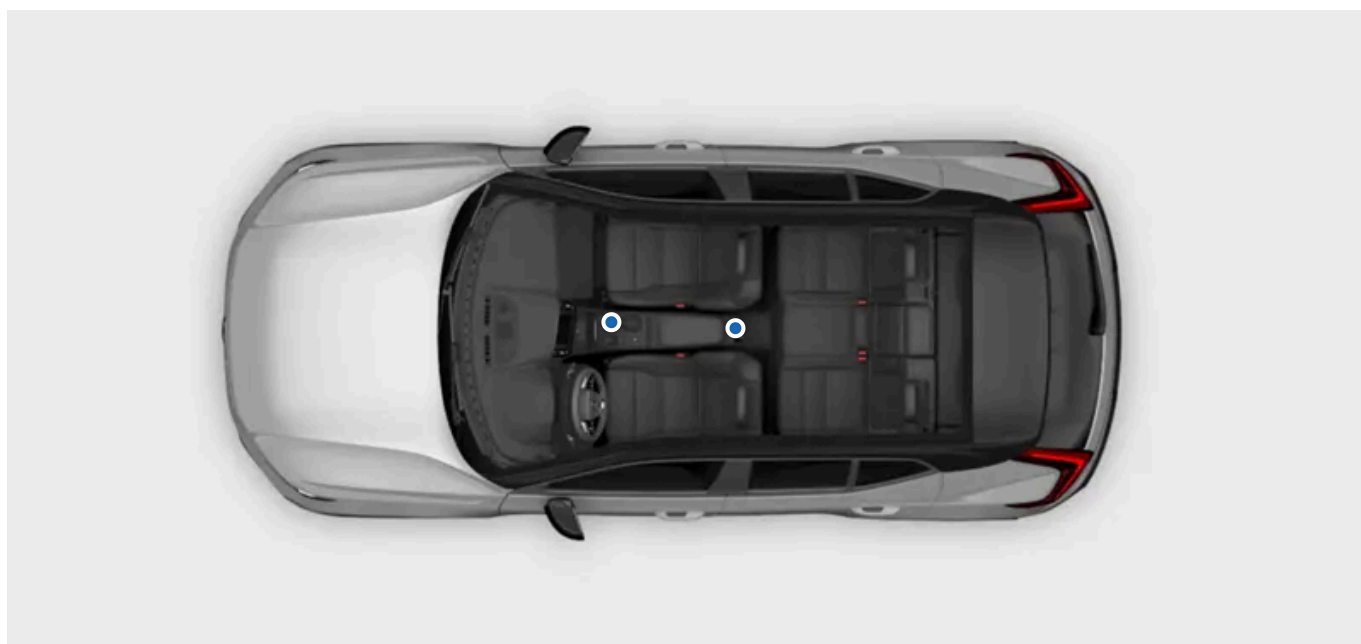

Découverte de l'habitacle

Il est bon de connaître le nom et l'emplacement de certains endroits et composants de l'habitacle, car le manuel en fait souvent référence.

Habitacle	L'habitacle est divisé en deux parties : l'habitacle avant et l'habitacle arrière.	
Coffre	Le coffre, ou espace de chargement, est l'espace situé derrière les sièges arrière, auquel vous accédez généralement par l'arrière de la voiture.	
Tableau de bord	Le tableau de bord désigne l'ensemble des panneaux et des composants situés devant le conducteur et le passager avant. Il comporte certaines des principales zones d'interaction de votre voiture, telles que les écrans, le volant, les bouches d'air et la boîte à gants.	
Console centrale	La console centrale se trouve entre les sièges avant. Vous y trouverez un compartiment de rangement, un chargeur sans fil, une prise électrique, une prise USB et un porte-gobelet.	Des ports USB sont également présents à l'avant et à l'arrière de la console centrale.
Panneau de commandes de porte	Chaque porte est dotée de son propre ensemble de commandes pour les glaces et les serrures.	

Remarque

Un lecteur de clé de secours se trouve au fond du porte-gobelet de la console centrale.

L'un des détecteurs de l'alarme est situé sous le lecteur. Évitez de laisser des pièces de monnaie, des clés ou d'autres objets métalliques sur le lecteur, car cela pourrait déclencher l'alarme.

4.1.1. Utilisation du chargeur sans fil

Utilisez le chargeur sans fil pour charger des appareils certifiés Qi, comme un téléphone.



Pour utiliser un chargeur sans fil, votre appareil devrait être certifié avec la norme de recharge sans fil Qi. Assurez-vous aussi que la recharge sans fil est activée sur l'appareil^[1] et le chargeur lui-même. Vous pouvez activer le chargeur dans l'écran central.

 **Avertissement**

La recharge sans fil risque de nuire au fonctionnement d'un stimulateur cardiaque ou d'autres dispositifs médicaux implantés. Consultez votre médecin, le cas échéant, avant d'utiliser le système de recharge sans fil.

 **Important**

Cartes CCP et recharge

Ne placez pas de cartes CCP^[2], telles que des cartes de paiement électronique, entre le chargeur sans fil et l'appareil lorsque vous utilisez la fonction de recharge. Cela pourrait les endommager.

Si vous avez des cartes ou d'autres objets sensibles dans l'étui de votre téléphone, retirez-les avant de le recharger ou assurez-vous qu'ils ne se trouvent pas entre votre téléphone et le chargeur.

Avant de recharger un appareil, assurez-vous qu'il n'y a pas d'autres objets sur le chargeur.

1. Placez l'appareil au milieu du chargeur.



L'appareil commence à se charger et le symbole de recharge apparaît dans la barre d'état de l'écran central.

 **Avertissement**

Ne laissez jamais votre téléphone sur le chargeur sans fil lorsque vous quittez la voiture.

 **Remarque**

- Vous pourriez obtenir des résultats distincts lors de la recharge d'appareils différents. Par exemple, le temps nécessaire avant que la recharge commence et la vitesse à laquelle un appareil se recharge entièrement.
- Il est possible que votre appareil devienne chaud pendant la recharge. Ceci est normal et il n'y a pas lieu de s'inquiéter. Si la température de la pile de l'appareil devient trop élevée, la recharge est désactivée.

Si l'appareil ne se recharge pas

Une notification s'affiche sur l'écran central si le système de recharge détecte un problème lors de la recharge. Si cela se produit, vous pouvez prendre certaines mesures :

- Assurez-vous d'avoir activé le chargeur dans l'écran central.
- Assurez-vous qu'il n'y a aucun objet sur le chargeur, hormis l'appareil que vous souhaitez recharger.
- Soulevez l'appareil, puis replacez-le au centre du chargeur.
- Retirez tout boîtier ou couvercle de l'appareil.
- Désactivez la fonction CCP de l'appareil s'il en est doté.

^[1] De nombreux appareils certifiés Qi sont activés en permanence

^[2] Communication en champ proche

4.1.2. Activation du chargeur sans fil

Vous pouvez activer ou désactiver le chargeur dans l'écran central.

Avant de pouvoir l'utiliser, le chargeur doit être activé.

1. Appuyez sur le symbole de voiture  dans la barre inférieure et allez à **Paramètres**.
2. Allez à **Commandes** → **Plus** → **Recharge sans fil des appareils**.
3. Activez le chargeur.

4.1.3. Ports USB

Vous pouvez utiliser les ports USB de votre voiture pour recharger un téléphone, une tablette ou d'autres appareils.

Emplacement des ports USB

Deux ports USB se trouvent à l'intérieur du compartiment de rangement de la console centrale.



Elle comprend également deux ports USB (type C) dans la partie arrière de la console centrale.



Utilisation des ports USB

Certains appareils peuvent devenir chauds pendant la recharge. Ceci est normal.

Les ports sont désactivés lorsque vous sortez de la voiture. Si vous laissez la voiture déverrouillée, les ports restent activés pendant un certain temps.

! Important

Lorsque vous utilisez les ports USB, veillez à placer l'appareil connecté à un endroit où il ne risque pas de blesser l'un des passagers en cas de freinage brusque ou de collision.

i Remarque

Débranchez toujours les appareils du port lorsqu'ils ne sont pas utilisés.

Les appareils connectés à une prise 12 V peuvent être activés lorsque vous utilisez le préconditionnement ou même lorsque le contact de la voiture n'est pas mis.

Caractéristiques techniques des ports USB

Le contenu de ce guide représente l'état du guide de l'utilisateur au moment de l'impression et pourrait ne pas être entièrement valide dans le futur. Pour de plus amples renseignements, veuillez consulter l'avis de non-responsabilité complète à la première page.

La puissance de sortie des ports USB dépend de l'appareil que vous rechargez. La tension et l'intensité sont modulées en fonction des caractéristiques de votre appareil.

- Prise de type C
- Version 3.1
- Tension d'alimentation 5 V
- Alimentation en courant max. 3,0 A

4.1.4. Prise de 12 V

Vous pouvez utiliser une prise de 12 V pour alimenter divers appareils électriques, comme une glacière.



La prise électrique de 12 V dans la console centrale



La prise électrique de 12 V du côté droit du coffre

Pour que la prise fournisse du courant, la voiture doit être sous tension.

Lorsque vous quittez la voiture, l'alimentation de la prise est automatiquement coupée. Si vous laissez la voiture déverrouillée, la prise reste active pendant un certain temps.

 **Remarque**

Débranchez toujours les appareils de la prise et fermez le couvercle lorsque vous ne l'utilisez pas.

Les appareils connectés à une prise 12 V peuvent être activés lorsque vous utilisez le préconditionnement ou même lorsque le contact de la voiture n'est pas mis.

Certains appareils peuvent devenir chauds lorsqu'ils sont chargés par la prise de 12 V. Ceci est normal pour bon nombre d'entre eux.

 **Avertissement**

Le non-respect des instructions suivantes peut entraîner des dommages ou des blessures.

- N'utilisez pas d'appareils électriques ayant des fiches larges et lourdes, car celles-ci risquent d'endommager la prise ou se détacher pendant la conduite.
- N'utilisez pas d'appareils électriques qui pourraient interférer avec les systèmes de la voiture (récepteur radio, etc.).
- Ne branchez que des appareils non endommagés et en parfait état de fonctionnement, conformes aux normes de sécurité en vigueur^[1].
- Gardez un œil sur les appareils branchés pour éviter tout dommage ou toute blessure en cas de dysfonctionnement.
- Ne raccordez pas d'adaptateurs ou de rallonges à la prise de 12 V, car ceux-ci peuvent neutraliser les fonctions de sécurité de la prise.
- N'exposez pas la prise, les connecteurs ou les appareils branchés à l'eau ou à d'autres liquides.
- Ne touchez pas à la prise et ne l'utilisez pas si elle semble endommagée ou si elle est entrée en contact avec de l'eau ou un autre liquide.

Puissance nominale

 **Important**

La puissance maximale de la prise de courant est de 120 W (10 A).

^[1] Marquage CE, marquage UL ou marquage de conformité similaire.

4.1.5. Pare-soleil

Des pare-soleil sont situés à l'avant, au-dessus du siège de conducteur et au niveau du siège de passager avant.



Les pare-soleil peuvent être rabattus et orientés vers le côté si nécessaire.

Le pare-soleil est doté d'un miroir recouvert. La lumière du miroir s'allume automatiquement lorsque vous ouvrez le couvercle.

Le pare-soleil est également doté d'une pince qui peut être utilisée pour tenir des cartes ou des billets, par exemple.

4.2. Climatisation

Votre voiture peut assurer une température confortable dans l'habitacle. Elle rafraîchit, chauffe et déshumidifie l'air pour vous lorsque c'est nécessaire. Des dispositifs intégrés assurent également une bonne qualité de l'air.



Cette partie du manuel porte sur les différentes fonctions de climatisation de votre voiture, telles que la climatisation, les modes de climatisation et les options de chauffage.

4.2.1. Commandes de la température

Vous pouvez contrôler la température intérieure de la voiture par différents moyens, aussi bien de l'habitacle qu'à partir de votre téléphone.



Boutons de dégivrage et d'écran central sur le panneau de commande situé sous l'écran central

Vous pouvez contrôler la température de l'habitacle de la voiture à partir :

- De l'écran central
- Le panneau de commande se trouve sous l'écran central.

Conseil

Utilisez l'application mobile de la voiture pour pré-conditionner votre voiture à distance. De cette façon, vous pouvez assurer une température confortable dans l'habitacle lorsque vous entrez dans la voiture.

4.2.1.1. Activation du chauffage des sièges



Vous pouvez activer le chauffage des sièges à partir de la vue confort sur l'écran central. Vous pouvez choisir parmi trois niveaux de chauffage.

Lorsque les températures sont plus froides, il est agréable de chauffer son siège pour une expérience de conduite plus confortable. Vous pouvez activer et régler le chauffage des sièges à partir de l'écran central.

Avertissement

Les sièges chauffants ne doivent pas être utilisés par des personnes qui :

- ont des difficultés à percevoir les changements de température en raison d'une perte sensorielle.
- ont des difficultés à contrôler les réglages du chauffage des sièges.

1. Ouvrez la vue confort pour le siège en appuyant sur le symbole du siège correspondant   dans la barre inférieure.

Le contenu de ce guide représente l'état du guide de l'utilisateur au moment de l'impression et pourrait ne pas être entièrement valide dans le futur. Pour de plus amples renseignements, veuillez consulter l'avis de non-responsabilité complète à la première page.

2. Sélectionnez votre niveau de chauffage favori.

Pour fermer la vue confort, appuyez le symbole de pointe de flèche vers le bas dans la barre inférieure.

 **Conseil**

Chauffage des sièges arrière

Les passagers peuvent commander le chauffage de leur siège à l'aide de boutons physiques situés à l'arrière de la console centrale. Le chauffage de leurs sièges peut également être commandé à partir de l'écran central. Appuyez sur le symbole du ventilateur  dans la barre inférieure et passez à **Arrière** pour accéder aux réglages du chauffage des sièges.

Chauffage automatique des sièges

Par temps froid, vous pourriez apprécier le chauffage automatique des sièges. Allez dans les paramètres de climatisation pour activer la fonction automatique.

4.2.1.2. Activation du chauffage du volant

Le chauffage du volant peut être commandé à partir de l'écran central. Il est possible de l'activer manuellement ou d'en configurer l'activation automatique.

Par temps froid, il est agréable de chauffer le volant pour une conduite plus confortable. Vous pouvez activer et régler le chauffage du volant sur l'écran central.

1. Appuyez sur le symbole du siège du conducteur  dans la barre inférieure.
2. Sélectionnez le niveau de chauffage de volant qui vous convient.



 **Conseil**

Chauffage automatique du volant

Par temps froid, vous pourriez apprécier le chauffage automatique du volant. Allez dans les paramètres de climatisation pour activer la fonction automatique.

4.2.2. Réglages de température

Dans les paramètres de climatisation, vous pouvez choisir les fonctions qui doivent s'activer automatiquement lorsque la voiture est sous tension.

Vous pouvez accéder aux paramètres de climatisation en appuyant sur le symbole du ventilateur  dans la barre inférieure et en allant dans les paramètres .

Il existe un certain nombre de fonctions de climatisation que vous pouvez régler pour qu'elles s'activent automatiquement et pour régler le niveau de chaleur. comme :

- Le chauffage des sièges
- Le chauffage du volant
- Le dégivrage de la lunette arrière

4.2.3. Température et climatisation

Les réglages automatiques de la climatisation permettent au système de climatisation de votre voiture de toujours vous assurer un climat confortable dans l'habitacle. Toutefois, si vous le souhaitez, vous pouvez toujours changer les réglages à votre guise.

Dans la plupart des situations, le mode automatique de la climatisation assure une température confortable dans l'habitacle. Cependant, il est toujours possible d'apporter des modifications. Par exemple, vous pouvez modifier les réglages de température, permettre aux différentes zones d'avoir leurs propres réglages de température et modifier les réglages de la climatisation.

Remarque

Dans certaines circonstances, l'air provenant des bouches d'air peut ne pas être aussi frais que prévu. Le besoin de refroidissement est réparti entre la batterie et l'habitacle, permettant ainsi de créer des conditions favorables à ses performances et à son autonomie.

4.2.3.1. Activation de la climatisation

La climatisation refroidit et déshumidifie l'air d'admission.

Lorsque vous sélectionnez la climatisation, celle-ci s'active ou se désactive automatiquement pour maintenir la température réglée.

Pour que la climatisation fonctionne de façon efficace, les vitres, les portes et le hayon doivent être fermés.

1. Appuyez sur le symbole du ventilateur  dans la barre inférieure.
2. Appuyez sur le symbole de climatisation A/C.

4.2.3.2. Réglage de la température



Vous pouvez modifier la température dans l'habitacle via l'écran central.

1. Appuyez sur la température dans la barre inférieure.
2. Utilisez les symboles plus ou moins pour modifier la température.

4.2.3.3. Synchronisation de température

Par défaut, la température réglée par le conducteur est utilisée pour toutes les zones de climatisation.

Toutefois, chaque zone peut également avoir son propre réglage individuel. Vous pouvez passer d'une option à l'autre en désynchronisant et en synchronisant la température.

1. Appuyez sur le réglage de la température dans la barre inférieure.
2. Appuyez sur le symbole de synchronisation  pour désynchroniser la température.
 - > Les zones de climatisation sont désynchronisées et le symbole de désynchronisation s'affiche.
3. Appuyez sur le symbole de désynchronisation  pour resynchroniser la température.

i Conseil

Le réglage de la température est également désynchronisé lorsque le passager règle une température différente de son côté.

4.2.4. Diffusion d'air et modes de climatisation

La diffusion générale de l'air est déterminée par le mode et les paramètres de climatisation sélectionnés. Il existe également des bouches d'air qui offrent une possibilité de réglage supplémentaire du débit d'air dans la voiture.

Bouches d'air réglables



Emplacements des bouches d'air réglables

Les bouches d'air réglables peuvent être redirigées pour contrôler la direction de la circulation d'air.

Modes de climatisation

Il existe deux modes de climatisation - automatique et manuel. Le mode automatique se charge de la plupart des réglages et des fonctions de climatisation pour vous. En revanche, en mode manuel, vous pouvez contrôler vous-même un plus grand nombre de réglages et de fonctions.

Vous pouvez également désactiver complètement le système de climatisation.

! Important

Risque de condensation

Éteindre le système de climatisation complètement peut causer de la condensation sur les vitres, ce qui peut affecter la visibilité.

Votre voiture dispose d'une fonction de climatisation Eco qui met la priorité sur l'autonomie de la voiture plutôt que sur les fonctionnalités relatives à la climatisation.

Les modes de climatisation et leurs réglages sont accessibles dans la vue climatisation de l'écran central.

4.2.4.1. Réglage des bouches d'air

Les réglages des bouches d'air s'effectuent sur l'écran central ainsi qu'à l'aide des boutons physiques des bouches d'air.

Vous pouvez modifier la direction du flux d'air à partir de la vue climatisation et chauffage sur l'écran central ou avec les boutons de ventilation situés sur les bouches d'air.

Pour ouvrir la bouche d'air, tournez la molette de la bouche d'air. Cela permet à l'air de circuler.

Redirection du flux d'air depuis l'écran central

1. Appuyez sur le symbole du ventilateur  dans la barre inférieure.
2. Appuyez sur les symboles de flux d'air pour sélectionner la direction du flux d'air de votre choix.

Redirection physique du flux d'air

3. Déplacez les molettes des bouches d'air pour réorienter le flux d'air.

Conseil

Si vous choisissez une direction de flux d'air spécifique sur l'écran central alors que le mode de climatisation automatique est activé, le système de climatisation et de chauffage passe en mode manuel. Vous pouvez toujours revenir au mode de climatisation et chauffage automatique en sélectionnant **Automatique** dans la vue climatisation et chauffage.

4.2.4.2. Activation du mode de climatisation automatique

Lorsque vous activez le mode de climatisation automatique, le système de climatisation contrôle automatiquement plusieurs de ses fonctions.

Remarque

Le système de commande de climatisation et de chauffage à régulation automatique est désactivé lorsque la répartition de l'air est modifiée manuellement ou lorsque le dégivrage maximal est activé.

1. Appuyez sur le symbole du ventilateur  dans la barre inférieure.

Le contenu de ce guide représente l'état du guide de l'utilisateur au moment de l'impression et pourrait ne pas être entièrement valide dans le futur. Pour de plus amples renseignements, veuillez consulter l'avis de non-responsabilité complète à la première page.

2. Appuyez sur **Automatique**.
3. Vous pouvez modifier le niveau de puissance des ventilateurs et la température si vous le souhaitez.

4.2.4.3. Activation du mode de climatisation manuelle

Si vous activez le mode de climatisation manuelle, vous pouvez définir la direction du débit d'air.

1. Appuyez sur le symbole du ventilateur  dans la barre inférieure.
2. Sélectionnez **Manuel**.
3. Choisissez la direction du débit d'air que vous préférez et le niveau de puissance du ventilateur.

4.2.4.4. Activation de la climatisation Eco

Votre voiture dispose d'une fonction de climatisation Eco qui met la priorité sur l'autonomie de la voiture plutôt que sur les fonctionnalités relatives à la climatisation.

Lorsque la climatisation eco est activée, les fonctions de chauffage, de refroidissement et de climatisation sont limitées.

 **Remarque**

Des problèmes de buée peuvent survenir alors que la climatisation fonctionne qui règle l'humidité est limitée lorsque le mode climatisation Eco est activé. Lorsque la fonction de climatisation est limitée, cela peut également avoir une incidence sur la qualité de l'air, en particulier aux places arrière, car la recirculation de l'air augmente.

1. Appuyez sur le symbole du ventilateur  dans la barre inférieure.
2. Appuyez sur le symbole de climatisation Eco **ECO**.

4.2.5. Glace, condensation et dégivreurs

Par temps froid, la glace et la condensation peuvent gêner la visibilité. Pour éviter cela, votre voiture est équipée de dégivreurs et d'une lunette arrière et de rétroviseurs extérieurs chauffants.

Des dégivreurs sont placés près des vitres et de la lunette arrière. Les rétroviseurs extérieurs chauffent en même temps que la lunette arrière. Le tout vise à assurer une bonne visibilité.

! Important

Veillez toujours à avoir une bonne visibilité à travers les vitres et le pare-brise avant de prendre le volant.

4.2.5.1. Activation du dégivrage maximum

Pour éliminer rapidement la condensation et le verglas du pare-brise et des vitres, vous pouvez activer le dégivreur au maximum.



Bouton de dégivrage maximal sur le panneau de commande situé sous l'écran central

Le dégivrage utilise la vitesse et la température maximales du ventilateur. La climatisation est activée et le recyclage de l'air n'est pas accessible lorsque le dégivrage maximal est activé. Lorsque le dégivrage maximum est à nouveau désactivé, les réglages de climatisation reviennent à leur niveau précédent.

i Remarque

Lorsque le dégivrage maximum utilise le régime de ventilateur élevé, le niveau sonore du ventilateur augmente.



Vous pouvez activer le dégivrage maximal à partir de l'écran central et du panneau de commande situé sous l'écran central.

Activation par le panneau de commande

1. Appuyez une fois sur le bouton de dégivrage maximal  pour activer le dégivrage maximal.
2. Appuyez à nouveau sur le bouton pour désactiver le dégivrage maximal.

Activation par l'écran central

Le contenu de ce guide représente l'état du guide de l'utilisateur au moment de l'impression et pourrait ne pas être entièrement valide dans le futur. Pour de plus amples renseignements, veuillez consulter l'avis de non-responsabilité complète à la première page.

3. Appuyez sur le symbole du ventilateur  dans la barre inférieure.
4. Appuyez sur le symbole de dégivrage maximal  pour activer le dégivrage maximal.
5. Appuyez à nouveau sur le symbole pour le désactiver.

4.2.5.2. Activation du chauffage de la lunette arrière et des rétroviseurs extérieurs



Activez le chauffage de la lunette arrière et des rétroviseurs extérieurs pour éliminer la condensation et la glace.



Bouton de dégivrage arrière sur le panneau de commande situé sous l'écran central

Vous pouvez activer le chauffage de la lunette arrière et des rétroviseurs extérieurs à partir de l'écran central et du panneau de commande situé sous l'écran central.

Activation par l'écran central

1. Appuyez sur le symbole du ventilateur  dans la barre inférieure.
2. Appuyez sur le symbole de dégivrage arrière .

Activation par le panneau de commande

3. Appuyez sur le bouton de dégivrage arrière .

Conseil

Dégivreur arrière automatique

Dans les paramètres de climatisation, vous pouvez régler le dégivrage arrière pour qu'il s'active automatiquement lorsque vous démarrez la voiture par temps froid.

Appuyez sur le  dans la vue climatisation et chauffage, puis allez à **Dégivreur arrière** (dégivrage arrière).

4.2.6. Température de l'habitacle en stationnement

Vous pouvez préconditionner votre voiture afin que l'habitacle soit prêt pour votre prochain trajet. Vous pouvez également maintenir certaines fonctions de climatisation actives lorsque vous êtes en stationnement.

Préconditionnement

Le préconditionnement active automatiquement le mode de climatisation automatique pour chauffer ou refroidir l'habitacle à une température confortable avant que vous n'entriez dans la voiture.

Vous pouvez programmer un préconditionnement ponctuel ou répétitif dans les paramètres de climatisation de l'écran central ou avec l'application mobile de la voiture. Le préconditionnement se désactive automatiquement lorsque l'heure prévue est atteinte ou que vous commencez à conduire.

Vous pouvez également lancer le préconditionnement sans programmation. Cela peut se faire dans l'écran central ou via l'appli.

La batterie de traction doit être suffisamment chargée pour que le préconditionnement fonctionne. Si le préconditionnement est lancé alors que votre voiture n'est pas branchée pour être rechargée, l'autonomie de la voiture sera réduite.

Pour que le préconditionnement soit disponible, la voiture doit avoir une quantité suffisante de carburant dans le réservoir de carburant. Si le niveau de carburant de la voiture est trop faible, le chauffage s'éteint.

Remarque

Si le préconditionnement a lieu par temps chaud, de l'eau de condensation peut s'écouler sous la voiture. Ceci est normal.

Maintenir la climatisation activée en stationnement

Vous pouvez maintenir une température agréable dans la voiture lorsque vous vous en éloignez en utilisant la fonction de maintien de la température active. Vous pouvez activer la fonction sur l'écran central.

Remarque

Les fonctions de climatisation de stationnement s'éteignent automatiquement lorsque leur durée maximale de fonctionnement est atteinte.

Avertissement

Ne laissez jamais un enfant ou un animal sans surveillance dans votre voiture. Vous êtes responsable de leur sécurité et de leur bien-être. Certaines régions disposent de lois interdisant de laisser des gens ou animaux de compagnie à l'intérieur d'un véhicule verrouillé.

4.2.6.1. Programmation de la minuterie pour le préconditionnement

Vous pouvez programmer et activer la minuterie pour le préconditionnement de votre voiture pour une heure de départ donnée. Si vous le souhaitez, vous pouvez le répéter à certains jours.

La programmation de la minuterie pour le préconditionnement permet à votre voiture de chauffer ou de refroidir l'habitacle avant l'heure de départ prévue. Vous pouvez programmer la minuterie pour qu'elle se déclenche une seule fois ou pour qu'elle se répète selon un horaire hebdomadaire.

1. Appuyez sur le symbole de ventilateur  dans la barre inférieure et allez à **Minuteries**.
 2. Allez à **Minuteries de climatisation** → **Ajouter une minuterie**.
 3. Choisissez une heure de départ.
- > La minuterie est programmée.

Régler la minuterie pour qu'elle se répète

4. Allez à **Répéter chaque semaine** (répéter toutes les semaines) pour définir un programme hebdomadaire et sélectionnez un ou plusieurs jours de la semaine.
 5. Appuyez sur **Enregistrer**.
- > La minuterie lancera le préconditionnement selon l'horaire que vous avez fixé.

Vous pouvez activer une minuterie déjà existante sous **Minuteries**.

4.2.6.2. Maintenir la climatisation activée en stationnement

Vous pouvez activer la fonction active de maintien de la température pour conserver une température confortable dans la voiture lorsque vous n'êtes pas dans la voiture.

 **Remarque**

La fonction de maintien de la température se désactive automatiquement lorsque la durée maximale de fonctionnement est atteinte, que le niveau de la batterie de la voiture est trop faible ou que vous démarrez un nouveau cycle de conduite. Si vous l'activez alors que la batterie de votre voiture est déjà faible, l'autonomie maximale est réduite.

1. Appuyez sur le symbole du ventilateur  dans la barre inférieure.
2. Allez à **Minuteries** → **Maintenir la climatisation activée**.
3. Appuyez sur **Démarrer**.

Appuyez sur **Arrêter** pour la désactiver de nouveau.

4.2.7. Qualité de l'air

Votre voiture est conçue pour offrir un climat agréable et sain dans l'habitacle. Le filtrage de l'air permet d'éliminer les odeurs, les substances et les particules de l'habitacle.

Filtre à air de l'habitacle

L'air qui entre dans l'habitacle est d'abord filtré par le système de climatisation. Pour assurer une efficacité optimale, vous devez régulièrement remplacer le filtre. Si le filtre est exposé à un usage intense, comme une conduite prolongée à travers des zones de smog et de nuages de poussière, alors le filtre doit être changé plus fréquemment. Si vous avez des doutes sur le type de filtre à utiliser, communiquez avec le soutien technique Volvo.

Système de qualité de l'air

L'air de l'habitacle est purifié en :

- filtrant les substances qui provoquent des allergies et de l'asthme;
- éliminant les gaz et les particules pour réduire les odeurs;
- éliminant les contaminants de l'air tels que les particules.

Si les capteurs de qualité de l'air détectent des contaminants dans l'air extérieur, l'entrée d'air se ferme et la recyclage d'air intérieur s'active.

CleanZone

CleanZone indique si les conditions pour une bonne qualité de l'air sont réunies ou non.

4.2.7.1. Indication de la qualité de l'air

L'onglet qualité de l'air dans la vue climatisation de l'écran central vous fournit des informations sur la qualité de l'air à l'intérieur et à l'extérieur de la voiture.

L'information dans l'onglet qualité de l'air indique la qualité de l'air intérieur et extérieur. Un capteur mesure la teneur en particules inférieures à 2,5 µm dans l'habitacle. Les renseignements sur la teneur en contaminants à l'extérieur de la voiture est fournie par un service externe d'après des données modélisées.

Conseil

Pour certaines régions, des informations sur les niveaux de pollen sont fournies. Appuyez sur **Qualité de l'air et pollen** pour obtenir des informations plus détaillées.

4.2.7.2. Épuration de l'air

Pour fournir une bonne qualité d'air, votre voiture est équipée de différentes capacités d'épuration de l'air.

Votre voiture est équipée de plusieurs fonctions pour assurer une bonne qualité de l'air. Certaines d'entre elles sont passives et d'autres peuvent être contrôlées à partir de l'écran central.

4.2.7.3. CleanZone

CleanZone est une fonction de qualité de l'air qui contrôle les conditions requises pour obtenir une bonne qualité de l'air et indique si elles sont remplies ou non.

Vous trouverez des informations sur la qualité de l'air dans la vue climatisation et chauffage. CleanZone est atteint si toutes les conditions pour fournir une bonne qualité de l'air dans l'habitacle sont réunies. S'il ne peut être atteint, vous pouvez voir dans l'écran central quelles conditions ne sont pas encore réunies.

4.2.7.4. Activation du recyclage d'air

Le recyclage de l'air vous aide à empêcher l'air vicié ou nauséabond d'entrer dans l'habitacle. Dans certains cas, la fonction est activée automatiquement, mais vous pouvez également l'activer manuellement dans la vue climatisation.

Par défaut, le système de climatisation décide automatiquement de recycler l'air en fonction de certaines conditions environnementales. Si le capteur de qualité de l'air détecte que l'air ambiant est pollué, votre voiture ferme automatiquement l'admission d'air et recycle plutôt l'air dans l'habitacle. Vous pouvez également activer manuellement le recyclage constant de l'air pour fermer la prise d'air si vous le souhaitez.

 **Important**



Si l'air est recyclé longtemps, la condensation peut embuer les vitres, ce qui peut réduire la visibilité.

 **Remarque**

Le recyclage de l'air n'est pas accessible lorsque le dégivrage maximal est activé.

S'il est activé manuellement, le recyclage de l'air s'arrête au bout d'un certain temps.

Dans les climats plus froids, la recirculation d'air peut ne pas être activée en raison d'un risque de buée.

1. Appuyez sur le symbole du ventilateur  dans la barre inférieure.
2. Appuyez sur le symbole de recyclage .

4.2.8. Système de climatisation

Le système de climatisation de votre voiture vise à offrir à tous les occupants un environnement confortable grâce à la climatisation électronique.

Toutes les fonctions du système de climatisation sont commandées à partir de l'écran central.

Votre voiture utilise des capteurs pour réguler automatiquement différentes capacités conçues pour offrir une température d'habitacle confortable à tout moment.

 **Remarque**

Si la charge de la batterie tombe en dessous de 3 %, le système de climatisation s'éteint pour économiser de l'énergie.

4.2.8.1. Zones de climatisation

L'habitacle de votre voiture est divisé en différentes zones de climatisation. Ces zones permettent aux passagers de régler leur propre température préférée pour profiter d'un environnement confortable.

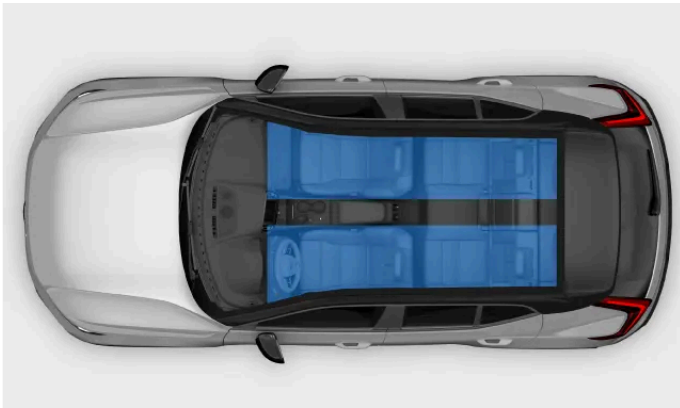

Zones de climatisation

L'habitacle de votre voiture comporte des zones de climatisation différentes. Par défaut, toutes les zones sont directement synchronisées avec les réglages de climatisation définis par le conducteur. Cependant, vous pouvez régler la température des zones arrière indépendamment.

4.2.8.2. Température perçue et réelle

Votre perception de la température est influencée par d'autres facteurs que la température réelle de l'air ambiant. Connaître la différence entre la température perçue et la température réelle peut améliorer votre expérience de confort climatique.

La sensation de chaleur ou de froid de l'air dans votre voiture dépend de sa température ainsi que de plusieurs autres facteurs, dont la température de votre corps, la circulation de l'air et l'humidité dans la voiture, ainsi que l'exposition de la voiture à la lumière directe du soleil. Lorsque vous réglez la température, la voiture prend en compte certains des facteurs qui contribuent à la température perçue. La voiture adapte alors en permanence ses fonctions de climatisation pour que la température intérieure corresponde à la température que vous avez réglée. Cela signifie que la température réelle dans votre voiture peut être différente de la température que vous avez réglée, vous offrant ainsi une expérience de confort climatique plus uniforme.

Votre voiture prend en compte l'exposition au rayonnement solaire en compte lorsqu'elle régule la climatisation de la voiture. Par exemple, si le soleil frappe le côté conducteur, elle peut ajuster le débit d'air et la température pour équilibrer la température perçue sur ce côté.

4.2.8.3. Capteurs de température

Plusieurs capteurs climatiques sont situés à l'intérieur et à l'extérieur de votre voiture. Ils aident à assurer un climat agréable dans l'habitacle.

Pour que les capteurs intérieurs puissent fonctionner comme prévu, il est important que vous ne les couvriez pas.

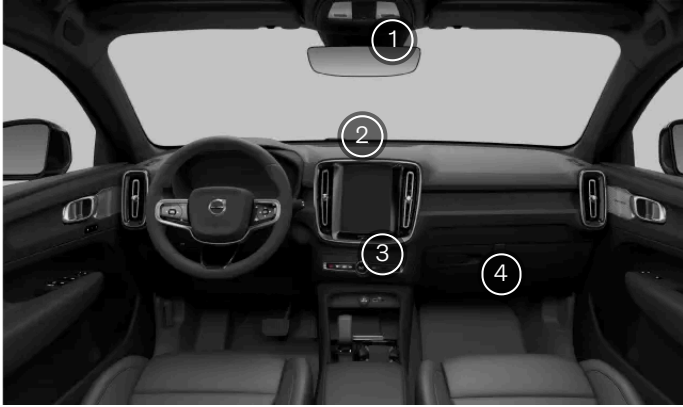

Capteurs de température de l'habitacle

- ① Capteur d'humidité dans le module du rétroviseur.
- ② Capteur d'ensoleillement sur la partie supérieure du tableau de bord.
- ③ Capteur de température de l'habitacle sous l'écran central.
- ④ Capteur de particules en suspension dans l'air sur la face inférieure de la boîte à gants.

Le capteur de température ambiante extérieure est situé dans le rétroviseur extérieur droit.

4.2.8.4. Chauffage

Si la température ambiante est inférieure à la température souhaitée dans votre voiture, le chauffage peut contribuer à assurer le confort dans l'habitacle.

Réchauffeur de stationnement

Le réchauffeur de stationnement est alimenté par la batterie de traction de la voiture. Il sert à chauffer la batterie et l'habitacle pendant le préconditionnement.

i Remarque

Assurez-vous que la batterie est suffisamment chargée avant d'utiliser le chauffage de stationnement. Si le niveau de charge de la batterie est trop faible, le chauffage s'éteint.

Chauffage auxiliaire

Le chauffage auxiliaire est alimenté par la batterie hybride de traction de la voiture. Il est lancé et commandé automatiquement lorsqu'un chauffage supplémentaire est requis pendant que la voiture roule. Il s'éteint automatiquement lorsque le contact est coupé.

4.3. Vitres et panneaux de verre

Votre voiture est équipée de plusieurs vitres et panneaux de verre différents. Le pare-brise est laminé pour une sécurité accrue.

Toutes les vitres laminées, à l'exception du pare-brise et du toit panoramique, sont marqués du symbole de verre laminé.



Toit panoramique

Le toit panoramique est divisé en deux parties en verre. Vous pouvez ouvrir la partie avant verticalement ou horizontalement à l'aide de la commande située dans la console au plafond, tandis que la partie arrière est constituée d'une vitre de toit fixe.

4.3.1. Fonctionnement des glaces

Vous pouvez utiliser les commutateurs électriques dans les panneaux de porte pour faire fonctionner les glaces. Les commutateurs dans la porte du conducteur peuvent contrôler toutes les vitres de votre voiture.

Avertissement

Tenez toujours compte des risques de sécurité lorsque vous utilisez les vitres. Les pièces mobiles de la voiture peuvent blesser les enfants ou les autres occupants, et endommager les objets.

- Assurez-vous d'avoir une vue dégagée sur les vitres que vous manipulez.
- Ne laissez pas les enfants jouer avec les lève-vitres.
- Ne laissez jamais les enfants seuls dans la voiture.
- Coupez toujours l'alimentation des vitres électriques en emportant toutes les clés lorsque vous quittez le siège du conducteur.
- Ne passez jamais un objet ou une partie du corps par une vitre ouverte, même si le circuit électrique de la voiture est complètement désactivé.

Toutes les glaces ont une fonction de protection anti-pincement intégrée pour éviter les blessures. Assurez-vous de lire les renseignements pertinents sur la protection anti-pincement dans la section qui y est dédiée dans ce manuel.

Pour utiliser les vitres électriques, vous devez être assis sur le siège du conducteur et avoir une clé avec vous à l'intérieur de la voiture.

i Remarque

Situations dans lesquelles les vitres ne peuvent pas être ouvertes

- Vous ne pouvez pas ouvrir les glaces lorsque vous roulez à des vitesses supérieures à environ 180 km/h (112 mi/h), mais vous pouvez les fermer.
- À des températures très basses, les glaces risquent de geler, vous empêchant de les actionner.

1.

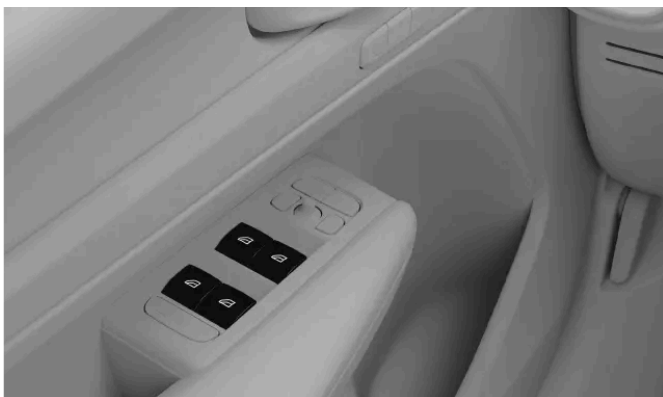

Utilisez les commutateurs pour ouvrir ou fermer les glaces :

- Si vous poussez ou tirez légèrement le commutateur, vous contrôlez le déplacement de la glace jusqu'à ce que vous relâchiez le commutateur.
- Si vous poussez ou tirez complètement le commutateur, la vitre se déplace automatiquement même si vous relâchez le commutateur. Arrêtez-la en déplaçant le commutateur dans la direction opposée.

i Conseil

Ouverture simultanée de toutes les vitres

Si vous portez une clé, vous pouvez ouvrir ou fermer toutes les vitres latérales en même temps en plaçant un doigt sur le creux située à l'extérieur de la poignée de porte. Vous pouvez également appuyer sur le bouton de verrouillage de votre clé standard et le maintenir enfoncé.

Réduction du bruit

Une façon de réduire le bruit du vent lorsque les vitres arrière sont ouvertes est d'ouvrir aussi légèrement les vitres avant.

Blocage des commandes de vitre

Vous pouvez désactiver les commandes de vitre arrière. Cela empêche les passagers arrière d'actionner les vitres.

i Remarque

Si le mouvement automatique des vitres ou la protection anti-pincement ne fonctionne pas correctement, vous devez peut-être réinitialiser les vitres. Vous pouvez apprendre à le faire dans une section séparée du présent manuel.

4.3.2. Fonctionnement du toit panoramique

Vous pouvez ouvrir et fermer le toit panoramique et le pare-soleil pour contrôler la quantité d'air ou de lumière du soleil que vous laissez entrer.

Vous pouvez commander le toit panoramique et le pare-soleil à l'aide de la commande tactile située dans la console au plafond.



En touchant ou en balayant la commande de différentes manières, vous pouvez :

- ouvrir et fermer le pare-soleil
- incliner la partie avant du toit panoramique pour l'ouvrir en position d'aération
- rétracter partiellement ou totalement le toit panoramique
- fermer le toit panoramique.

Remarque

- Prenez soin de dégeler ou de déneiger le toit panoramique avant de l'ouvrir. Veillez à ne pas rayer les surfaces et à ne pas endommager les garnitures.
- À très basse température, le toit panoramique risque de geler, vous empêchant de l'actionner.

Ouverture de la position d'aération

- Tapez n'importe où sur la commande.
- > Le toit panoramique s'incline en position d'aération.

Fermeture de la position d'aération

- Depuis la position d'aération, tapez n'importe où sur la commande.
- > Le toit panoramique se ferme.

Ouverture du pare-soleil

- Passez une fois vers l'arrière au-dessus de la commande.

> Le pare-soleil s'ouvre.

Ouverture du toit panoramique

- Passez deux fois vers l'arrière sur la commande.

> Le toit s'ouvre partiellement.

- Passez trois fois vers l'arrière sur la commande.

> Le toit s'ouvre complètement.

Fermeture du pare-soleil et du toit panoramique

- Balayez vers l'avant sur la commande.

> Le pare-soleil et le toit panoramique se ferment.

Conseil

Fermeture automatique du pare-soleil

Vous pouvez activer l'option **Fermeture automatique du pare-soleil du toit ouvrant** (fermeture automatique du rideau pare-soleil) dans les paramètres pour que le pare-soleil se ferme automatiquement 15 minutes après avoir stationné et verrouillé la voiture par temps chaud. Cela permet d'assurer une température confortable dans l'habitacle et de protéger le revêtement et la garniture de la voiture contre la décoloration au soleil.

Ouverture simultanée de toutes les vitres

Si vous portez une clé, vous pouvez ouvrir ou fermer toutes les vitres latérales en même temps en plaçant un doigt sur le creux située à l'extérieur de la poignée de porte. Vous pouvez également appuyer sur le bouton de verrouillage de votre clé standard et le maintenir enfoncé.

Avertissement

Tenez toujours compte des risques de sécurité lorsque vous utilisez le toit panoramique. Les pièces mobiles de la voiture peuvent blesser les enfants ou les autres occupants, et endommager les objets.

- Assurez-vous d'avoir une vue dégagée sur le toit panoramique lorsque vous l'utilisez.
- Ne laissez pas les enfants jouer avec les commandes du toit panoramique.
- Ne laissez jamais les enfants seuls dans la voiture.
- Coupez toujours l'alimentation des vitres électriques en emportant toutes les clés lorsque vous quittez le siège du conducteur.
- Ne passez jamais un objet ou une partie du corps par une vitre ouverte ou par le toit panoramique ouvert, même si le circuit électrique de la voiture est complètement désactivé.
- N'ouvrez pas le toit panoramique lorsque des porte-charges sont installés.
- Ne placez pas d'objets lourds sur le toit panoramique.

 **Remarque**

Si la protection antipincement du toit panoramique ne fonctionne pas correctement, communiquez avec un atelier Volvo agréé.

4.3.3. Protection anti-pincement

Pour aider à éviter les blessures causées par les vitres électriques et d'autres pièces mobiles, votre voiture est équipée d'un système anti-pincement intégré. Les occupants doivent également garder à l'esprit les bonnes pratiques d'utilisation afin de réduire le risque de se coincer entre des pièces mobiles ou qui se ferment.

Si quelque chose bloque la vitre ou le toit panoramique lors de sa fermeture, la vitre ou le toit s'arrête puis recule légèrement, ce qui vous permet d'enlever ce qui bloque la fermeture. Le coffre est recouvert d'une protection antipincement de manière similaire lors de l'ouverture ou de la fermeture.

 **Avertissement**

Tenez toujours compte des risques de sécurité lorsque vous utilisez les vitres. Les pièces mobiles de la voiture peuvent blesser les enfants ou les autres occupants, et endommager les objets.

- Assurez-vous d'avoir une vue dégagée sur les vitres que vous manipulez.
- Ne laissez pas les enfants jouer avec les lève-vitres.
- Ne laissez jamais les enfants seuls dans la voiture.
- Ne passez jamais un objet ou une partie du corps par une vitre ouverte, même si le circuit électrique de la voiture est complètement désactivé.

Si la fermeture automatique d'une vitre s'arrête en raison d'obstacles, tels que de la glace, vous pouvez toujours essayer de fermer la vitre manuellement en continuant à tirer le lève-vitre. Cependant, essayez toujours d'abord d'éliminer la source de l'obstruction et de vous assurer que rien ne bloque le passage de la vitre avant d'essayer de la refermer.

En cas de problème avec la protection antipincement des vitres électriques, vous pouvez essayer de résoudre le problème en les réinitialisant.

Si la protection antipincement du toit panoramique ne fonctionne pas correctement, communiquez avec un atelier Volvo agréé.

 **Avertissement**

La protection anti-pincement des vitres électriques peut ne pas fonctionner correctement si la voiture ne reconnaît plus la position actuelle de la vitre. La position des vitres est réétalonnée lorsque vous réinitialisez la fonction de lève-vitre automatique. Réinitialisez-la toujours pour vous assurer que les positions des vitres sont correctement étalonnées si :

- la voiture n'est plus alimentée en électricité, par exemple si la batterie de 12 V a été déconnectée.
- le lève-vitre automatique ne fonctionne pas correctement.

Cette opération rétablit la fonction de lève-vitre automatique et réactive la fonction de protection antipincement.

4.3.4. Réinitialisation des vitres

Si vous éprouvez des problèmes avec une vitre électrique, vous devez peut-être la réinitialiser. Cela permet à la voiture d'étalonner à nouveau leurs positions, rétablissant à la fois la protection antipincement et le mouvement automatique.

 **Avertissement**

Le système de protection antipincement pourrait ne pas fonctionner correctement tant que la vitre n'aura pas été réinitialisée une fois l'étalonnage perdu.

Si la batterie 12 V a été déconnectée, une réinitialisation est nécessaire pour que la protection antipincement fonctionne.

 **Remarque**

Si le toit panoramique ne fonctionne pas correctement, communiquez avec un atelier Volvo agréé.

Avant de réinitialiser une vitre, assurez-vous qu'elle est complètement fermée.

Réinitialisation de la vitre

1. Tirez trois fois le commutateur de lève-vitre vers le haut en position manuelle, vers la position fermée.
- > L'étalonnage est maintenant effectué, réactivant à la fois la protection antipincement et le mouvement du lève-vitre automatique.

Vérifiez que la vitre fonctionne correctement après avoir suivi les étapes de réinitialisation. La vitre doit se fermer complètement lorsque vous tirez le commutateur à fond et que vous le relâchez. Si le problème persiste, communiquez avec un atelier Volvo agréé.

4.4. Sièges

Tous les sièges sont conçus pour assurer confort et sécurité. Réglez les sièges, activez les fonctions de confort, et veillez à vous asseoir correctement.

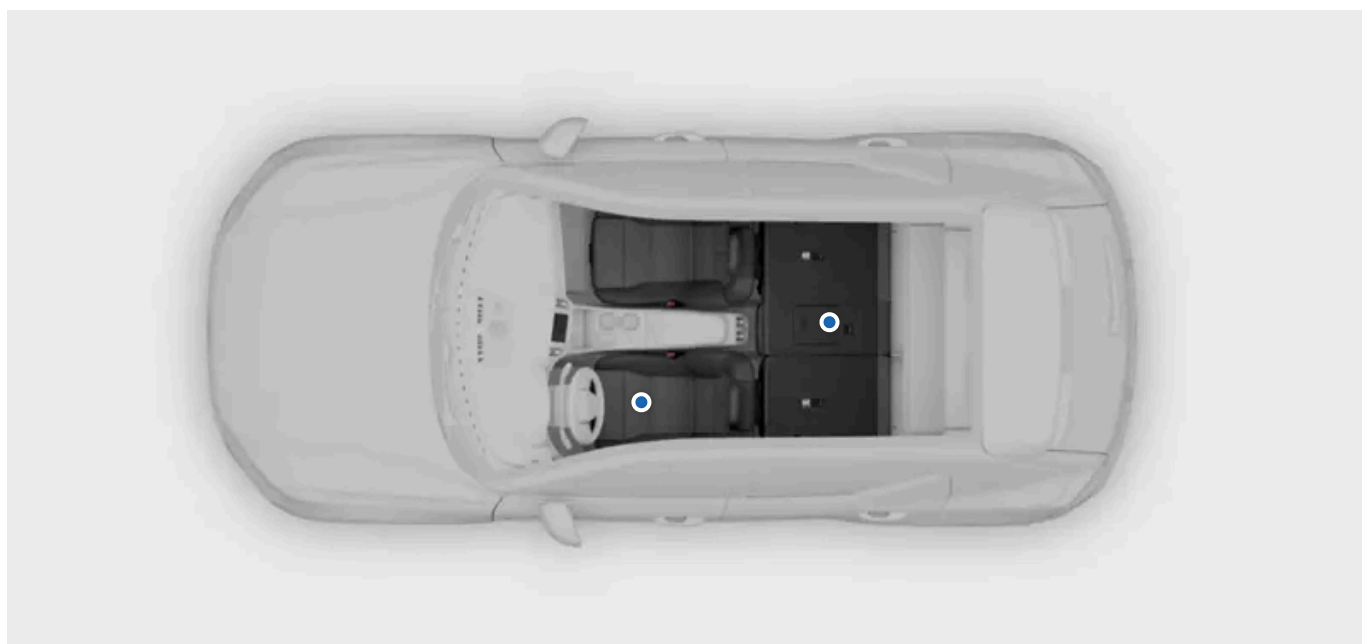

Les sièges de la voiture sont dotés d'une série de fonctions qui assurent le confort, la sécurité et la flexibilité.

Dans cette partie du manuel, vous découvrirez les fonctions de confort et les réglages des sièges de la voiture. Cela inclut des caractéristiques telles que les réglages de position des sièges et la façon de replier les sièges arrière pour obtenir plus d'espace de rangement. En même temps, vous apprendrez l'essentiel sur la façon d'utiliser ces fonctions correctement et en toute sécurité.

Pour en savoir plus sur les fonctions de sécurité passive des sièges et pour apprendre à les adapter en vous asseyant correctement, vous trouverez dans ce manuel une partie distincte consacrée à la sécurité.

4.4.1. Sièges avant

Les sièges avant sont bien assez réglables pour augmenter le confort.



Capacité de réglage

Le contenu de ce guide représente l'état du guide de l'utilisateur au moment de l'impression et pourrait ne pas être entièrement valide dans le futur. Pour de plus amples renseignements, veuillez consulter l'avis de non-responsabilité complète à la première page.

Les sièges disposent des options de réglage suivantes :

- Inclinaison du coussin de siège du conducteur
- Déployer le coussin de siège
- Position de siège
- Support lombaire
- Hauteur de siège
- Inclinaison de dossier

i Conseil

Vous pouvez également régler l'appui-tête vers le haut ou vers le bas en appuyant sur le bouton et en déplaçant manuellement l'appui-tête dans la position souhaitée.

Fonctionnalités

Les sièges avant présentent les aussi caractéristiques de confort suivantes :

Chauffage Les sièges offrent trois niveaux de chauffage,

4.4.1.1. Réglage des sièges avant

Les sièges avant de la voiture disposent de divers paramètres pour améliorer le confort.

Commandes de réglage du siège



Commandes sur le côté du siège

- ① Commande de soutien lombaire

Le contenu de ce guide représente l'état du guide de l'utilisateur au moment de l'impression et pourrait ne pas être entièrement valide dans le futur. Pour de plus amples renseignements, veuillez consulter l'avis de non-responsabilité complète à la première page.

- ② Commande de coussin de siège
- ③ Commande de position du siège
- ④ Commande de dossier

 **Conseil**

Vous pouvez régler la longueur du coussin de siège manuellement en utilisant la poignée située à l'avant du siège.

 **Avertissement**

Ne réglez jamais le siège pendant que vous conduisez, car cela peut vous distraire et entraîner une perte de contrôle. Veuillez plutôt à effectuer tous les réglages nécessaires du siège avant de prendre la route.

Réglage du soutien lombaire

1. Appuyez sur la commande quadridirectionnelle vers le haut, le bas, l'avant ou l'arrière pour régler le soutien lombaire.

Réglage de l'inclinaison du coussin de siège

2. Inclinez la commande du coussin de siège vers le haut ou vers le bas pour régler le coussin de siège.

Réglage de la position du siège

3. Déplacez la commande de position du siège vers la gauche ou la droite, vers le haut ou le bas pour régler la position du siège.

Réglage de l'inclinaison du dossier

4. Inclinez la commande du dossier dans la même direction que celle dans laquelle vous souhaitez incliner le dossier.

 **Important**

Une fois que vous avez terminé de régler le siège, assurez-vous que les autres composants de la voiture sont alignés correctement. Votre position de conduite est importante et n'est pas seulement influencée par les réglages de votre siège, mais aussi par la position du volant et l'ajustement des rétroviseurs.

Après avoir réglé, rabattu ou relevé un siège, assurez-vous que toutes les parties du siège sont correctement verrouillées en place.

4.4.1.2. Sauvegarde d'un réglage préréglé du siège

Vous pouvez enregistrer des préréglages pour les sièges avant.

 **Avertissement**

- Le siège du conducteur pouvant être réglé lorsque le contact est coupé, les enfants ne doivent jamais être laissés sans surveillance dans le véhicule.
- Le mouvement du siège peut être ARRÊTÉ à tout moment en appuyant sur n'importe quel bouton du panneau de commande du siège électrique.
- Ne pas régler le siège pendant la conduite.
- Réglez le siège de manière à pouvoir atteindre et actionner les pédales et le levier de vitesse de manière sûre et confortable.
- Assurez-vous qu'il n'y a rien sous les sièges lorsqu'ils sont réglés.

En utilisant les boutons de réglage du siège préréglés, vous pouvez facilement vous asseoir à nouveau dans votre position préférée sans avoir à régler le siège vous-même. Les boutons sont situés à l'intérieur de l'une ou des deux portes avant.

Lorsque vous enregistrez une position préférée pour le siège conducteur, il enregistre automatiquement vos positions actuelles pour les rétroviseurs extérieurs. Cependant, les positions enregistrées pour le siège passager n'ont pas d'incidence sur les rétroviseurs extérieurs.



Emplacement des boutons de réglage des sièges préréglés

1. Réglez le siège dans la position qui vous convient le mieux.
2. Appuyez sur le bouton M.
 - > Le témoin du bouton s'allume.
3. Appuyez sur l'un des boutons de mémoire et maintenez-le enfoncé dans les trois secondes qui suivent l'appui sur le bouton M.
 - > Lorsque la position a été enregistrée, vous entendez un signal sonore et le témoin s'éteint.

i Remarque

Si aucun des boutons de mémoire n'est actionné dans les trois secondes, le bouton M s'éteint et aucune position n'est enregistrée. Les paramètres doivent être réajustés avant qu'une nouvelle position puisse être définie.

Vos positions préférées sont enregistrées dans le profil d'utilisateur actif.

Utiliser une position de siège sauvegardée

Une position enregistrée peut être utilisée avec la porte avant ouverte ou fermée. Cependant, le processus d'activation de la position assise sauvegardée diffère.

Si votre porte avant est ouverte, vous pouvez activer une position mémorisée en appuyant sur l'un des boutons de mémoire. Le siège se déplace et s'arrête dans la position sauvegardée.

Si votre porte avant est fermée, appuyez sur l'un des boutons de mémoire et maintenez-le enfoncé jusqu'à ce que le siège s'arrête dans la position enregistrée.

Si vous souhaitez modifier une position de siège enregistrée, réglez le siège dans la position souhaitée et recommencez l'opération. Une nouvelle position de siège est enregistrée sur le bouton mémoire sélectionné.

4.4.2. Sièges arrière

Vous pouvez régler les sièges arrière de différentes manières pour obtenir plus d'espace ou utiliser les fonctions supplémentaires pour mieux répondre à vos besoins.

Les sièges arrière de la voiture sont divisés en deux rangées, la deuxième et la troisième, chacune ayant ses propres caractéristiques et réglages. Les deux rangées comportent deux sièges qui peuvent être rabattus séparément.



Les sièges arrière peuvent être réglés et équipés de plusieurs fonctions pour améliorer le confort ou répondre à votre besoin d'espace de rangement.

Appuie-tête rabattables Les sièges latéraux sont équipés d'appuie-tête rabattables. Cela vous permet de gagner de l'espace lorsque vous rabattez les sièges.

Appuie-tête central réglable Vous pouvez régler la hauteur de l'appuie-tête central pour l'adapter au passager, ou le mettre en position basse lorsque le siège n'est pas utilisé.

Dossiers rabattables Vous pouvez rabattre les sièges arrière pour créer plus d'espace de chargement. Le siège gauche est replié seul, tandis que les sièges central et droit se replient ensemble.

Le contenu de ce guide représente l'état du guide de l'utilisateur au moment de l'impression et pourrait ne pas être entièrement valide dans le futur. Pour de plus amples renseignements, veuillez consulter l'avis de non-responsabilité complète à la première page.

 **Conseil**

Accoudoir central des sièges arrière

Déployez le dossier du siège central pour accéder aux porte-gobelets et l'utiliser comme accoudoir.

4.4.2.1. Régler l'appuie-tête de siège arrière central

Vous devez régler l'appuie-tête de siège arrière central en fonction de votre taille et pour soutenir toute la partie arrière de votre tête si possible.

Un appuie-tête correctement réglé peut aider à prévenir les blessures au cou en cas de collision. Il est important d'aligner l'appuie-tête de manière à ce qu'il couvre le plus possible l'arrière de la tête.

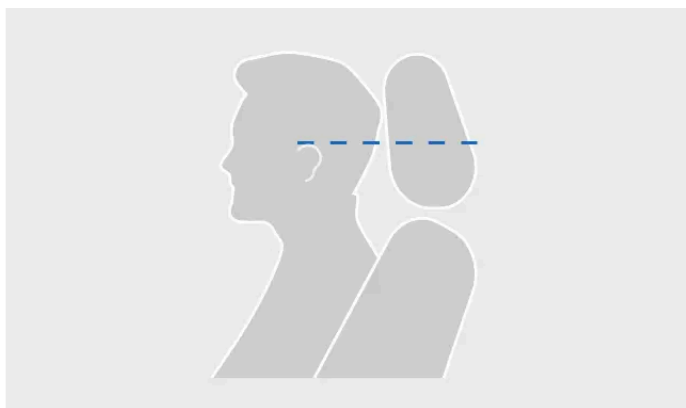

Niveau correct de l'appuie-tête

Le mouvement vers le haut de l'appuie-tête n'est pas verrouillé.

1. Tirez l'appuie-tête vers le haut à un niveau qui s'ajuste à votre taille.

Pour abaisser l'appuie-tête, maintenez le bouton à la base du support gauche enfoncé pour débloquer. Puis, poussez soigneu-

sement l'appuie-tête vers le bas.



Bouton de verrouillage sur l'appuie-tête

i Conseil

Habituez-vous à abaisser l'appuie-tête lorsque le siège central n'est pas utilisé. Lorsqu'il est abaissé, il ne risque pas d'obstruer la vue arrière.

4.4.2.2. Rabattre les appuie-tête des sièges extérieurs

Vous pouvez rabattre les appuie-tête extérieurs de la deuxième rangée de sièges pour améliorer la visibilité arrière.

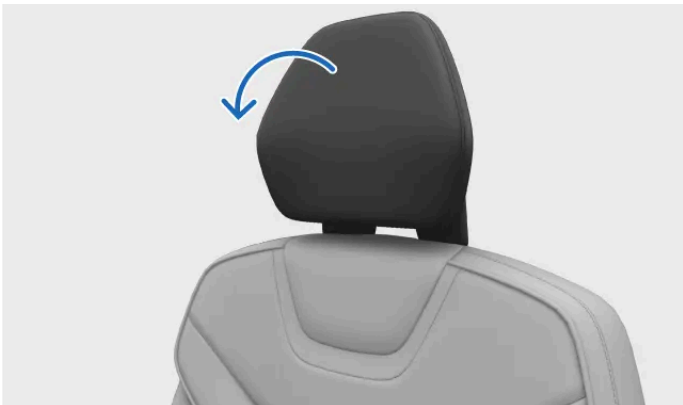

Mouvement de repli de l'appuie-tête

! Avertissement

Ne rabattez jamais l'appuie-tête d'un siège occupé par un passager. Cela peut entraîner des blessures graves.

i Remarque



Vous ne pourrez pas rabattre les appuis-tête si le verrouillage sécurité enfant est activé.

 **Important**

Avant de rabattre les appuie-tête, assurez-vous de ce qui suit :

- qu'il n'y a pas d'objets non assujettis sur les sièges.
- que les ceintures de sécurité ne sont pas bouclées.

L'appuie-tête doit toujours être relevé lorsqu'un dispositif de retenue pour enfant est installé sur le siège.

1. Appuyez sur le symbole de voiture  dans la barre inférieure et allez à **Commandes courantes**.
 2. Appuyez sur la touche de rabattement de l'appui-tête .
- > L'appui-tête se rabat.

Pour relever les appuie-tête, redressez-les manuellement jusqu'à ce que vous entendiez un déclic.

4.4.2.3. Rabattre les sièges extérieurs arrière

Vous pouvez rabattre les sièges extérieurs arrière pour obtenir plus d'espace de chargement. Le siège gauche est replié seul, tandis que les sièges central et droit se replient ensemble.

 **Important**

Avant de plier les sièges, assurez-vous de ce qui suit :

- qu'il n'y a pas d'objets sur les sièges.
- que les ceintures de sécurité ne sont pas bouclées.
- qu'il y a suffisamment d'espace pour rabattre les sièges. Si nécessaire, avancez les sièges avant.

 **Avertissement**

Si n'importe lequel des sièges arrière est rabattu, ils ne doivent pas être en contact avec les sièges à l'avant. Ceci peut représenter un danger pour la sécurité des autres occupants.



Tirez la poignée située sur le dossier du siège.

- > Le dossier et l'appuie-tête se déverrouillent et s'inclinent vers l'avant.
- Guidez le dossier vers le bas jusqu'à sa position repliée.

Poussez les dossiers en position verticale lorsque vous n'avez plus besoin de l'espace de chargement supplémentaire. Assurez-vous que le dossier se verrouille en place. Terminez en remettant l'appuie-tête en position verrouillée.

 **Important**

Après avoir réglé, rabattu ou relevé un siège, assurez-vous que toutes les parties du siège sont correctement verrouillées en place.

4.4.2.4. Accoudoir central des sièges arrière

Une partie du dossier de siège arrière central peut être dépliée pour servir d'accoudoir.

Tirez l'accoudoir vers le bas.



Accoudoir central arrière avec porte-gobelet.

L'accoudoir central peut offrir un soutien supplémentaire aux bras, mais il contient également un porte-gobelet pour deux tasses.

4.5. Éclairage intérieur

Les lumières de l'habitacle de votre voiture assurent un éclairage à différentes fins, par exemple des lampes pour la lecture et d'autres pour l'éclairage général et des espaces de rangement.

Lampes de lecture

Les sièges avant et arrière sont équipés de lampes de lecture, dont vous pouvez régler l'intensité selon vos besoins. À l'arrière, elles servent également d'éclairage général.

Éclairage général

Plusieurs lampes assurent l'éclairage général de l'habitacle de votre voiture, par exemple lorsque vous y montez. L'éclairage général peut être activé manuellement et automatiquement.

Lumières d'ambiance

Les lumières d'ambiance de la voiture permettent d'éclairer confortablement l'habitacle lorsqu'il fait sombre à l'extérieur.

Éclairage de l'espace de rangement

Les différentes zones de rangement, telles que le coffre et les vide-poches des portes, sont éclairées pour vous aider à trouver vos objets plus facilement.

4.5.1. Réglage des lampes de lecture

Les sièges avant et les sièges arrière sont équipés de lampes de lecture. Vous pouvez régler la luminosité selon vos besoins.

Les lampes de lecture des sièges avant sont situées dans la console de plafond, et les lampes de lecture des sièges arrière se trouvent au-dessus des portes arrière.



Lampes de lecture avant dans la console de plafond



Lampes de lecture des sièges arrière

1. Appuyez sur la lampe de lecture que vous souhaitez activer ou désactiver.
2. Maintenez le bouton enfoncé pour régler la luminosité.

4.5.2. Réglage de l'éclairage intérieur

Vous pouvez régler la luminosité de l'éclairage intérieur à votre convenance.

Vous pouvez régler la luminosité de l'éclairage intérieur depuis l'écran central.

1. Appuyez sur le symbole de voiture  dans la barre inférieure et allez à **Paramètres**.

Le contenu de ce guide représente l'état du guide de l'utilisateur au moment de l'impression et pourrait ne pas être entièrement valide dans le futur. Pour de plus amples renseignements, veuillez consulter l'avis de non-responsabilité complète à la première page.

2. Allez à **Commandes** → **Éclairage et affichage** → **Éclairage intérieur**.

3. Réglez la luminosité ou sélectionnez l'intensité de votre choix.

4.5.3. Désactiver l'éclairage automatique de l'habitacle

La fonction d'extinction automatique des lumières maintient l'éclairage intérieur désactivé, même lorsque vous entrez dans votre voiture ou que vous en sortez.



Le bouton d'extinction automatique des lumières situé sur la console au pavillon

La fonction d'éclairage automatique de l'habitacle, parfois appelée éclairage d'accueil, active automatiquement l'éclairage intérieur à l'ouverture d'une porte. L'éclairage automatique peut vous aider à entrer dans la voiture et à en sortir plus facilement dans l'obscurité. Cependant, dans certaines situations, vous ne souhaiteriez peut-être pas que les lumières s'allument, par exemple lorsque des passagers dorment dans la voiture.

Le bouton d'extinction automatique des lumières est situé sur la console de plafond et est marqué d'un symbole correspondant.



Lorsque la fonction est désactivée, l'illumination du bouton change de couleur.

1. Appuyez sur le bouton et maintenez-le enfoncé pour activer ou désactiver la fonction de feux automatiques.

Conseil

Une brève pression sur le bouton d'éclairage automatique permet d'allumer l'éclairage général, tel que les plafonniers et l'éclairage de l'espace pour les pieds.

4.5.4. Allumage simultané de toutes les lumières de l'habitacle

L'activation du bouton d'allumage simultané de toutes les lumières de l'habitacle permet d'allumer la plupart des lumières intérieures. Cette fonction peut être utile lorsque vous recherchez quelque chose dans l'habitacle.



Bouton d'allumage simultané de toutes les lumières de l'habitacle situé sur la console au pavillon

Le bouton d'allumage simultané des lumières se trouve sur la console au pavillon et est marqué par un symbole de lampe .



1. Appuyez sur le bouton pour allumer ou éteindre simultanément toutes les lumières de l'habitacle.

***i* Remarque**

Le fait de maintenir le bouton enfoncé désactive l'éclairage automatique et le bouton change de couleur. Même si l'éclairage automatique a été désactivé, les lumières s'allumeront quand même si vous utilisez la fonction d'allumage simultané des lumières.

5. Sécurité

Découvrez les dispositifs anticollision de votre voiture et la façon de les utiliser de manière sécuritaire.

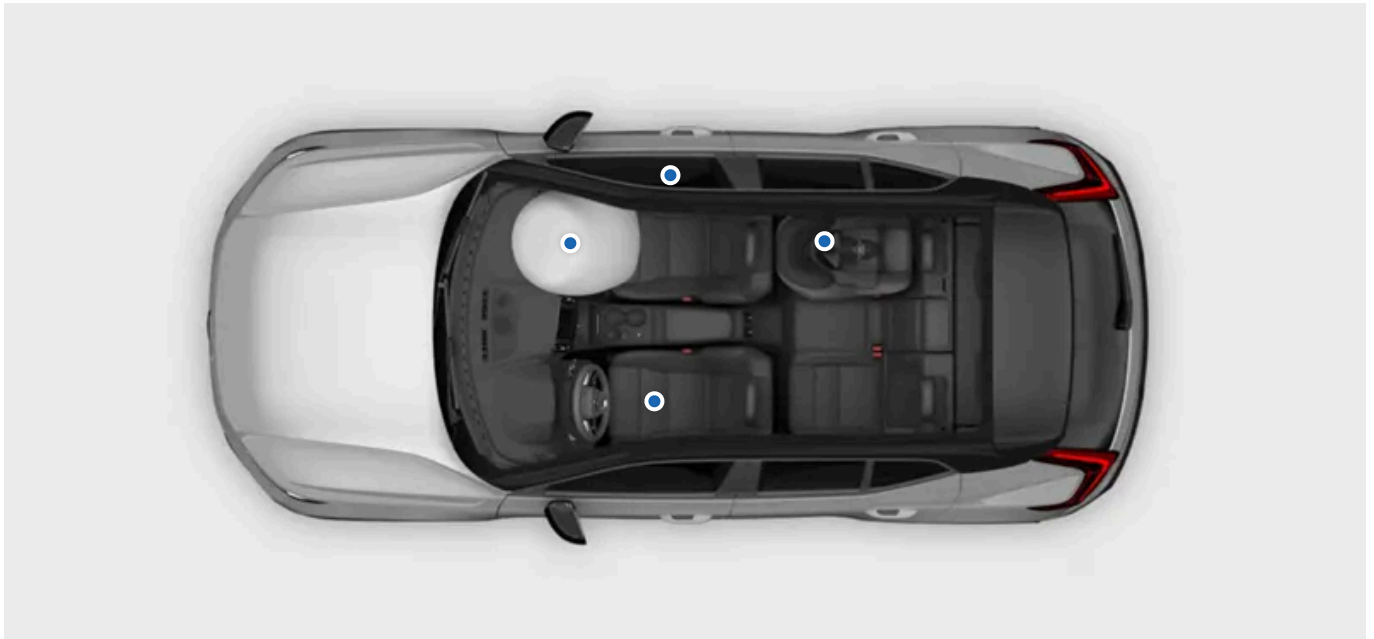

La partie sur la sécurité décrit les dispositifs conçus pour réduire le risque de blessures graves en cas de collision. Les dispositifs de sécurité comprennent les ceintures de sécurité, les coussins gonflables, les dispositifs de retenue pour enfant et d'autres éléments ou fonctions qui peuvent contribuer à sauver des vies s'ils sont utilisés correctement.

Votre voiture est conçue pour vous fournir les outils qui favorisent une utilisation sûre. Les dispositifs de sécurité ne remplacent jamais les pratiques sécuritaires des utilisateurs. Cela vaut pour les dispositifs directement liés à la sécurité, comme pour le reste de votre voiture. Il vous incombe d'utiliser les fonctions de la voiture en toute sécurité.

Avertissement

Synergie de sécurité

Les dispositifs de sécurité sont conçus pour travailler de pair afin d'accroître la sécurité de tous les occupants de la voiture. Aucun dispositif ne remplace un autre, à moins que le manuel ne l'indique explicitement. Par exemple, la présence de coussins gonflables ne réduit en rien la nécessité de porter une ceinture de sécurité.

Avertissement SRS

Les capteurs de la voiture peuvent détecter un problème au niveau des coussins gonflables ou des systèmes de sécurité connexes. Un symbole rouge d'avertissement s'affiche sur l'écran du conducteur pour vous alerter en cas de problème.



Symbole d'avertissement SRS

Si le symbole rouge d'avertissement SRS s'affiche à l'écran du conducteur, communiquez immédiatement avec un atelier Volvo agréé.

 **Remarque**

Fonctions liées à la sécurité

Certaines fonctions d'aide au conducteur sont liées à la sécurité. Au lieu de vous protéger en cas d'accident, elles sont conçues pour les prévenir en premier lieu. Découvrez également ces fonctions qui vous permettent de vous déplacer de façon plus sûre.

5.1. Réaction aux collisions

En cas de collision, votre voiture dispose de nombreuses fonctions conçues pour en atténuer les effets. La réaction de votre voiture à une collision se produit avant, pendant et après l'impact.

 **Conseil**

Vous trouverez des informations relatives à la réaction aux collisions à de nombreux endroits de ce manuel. Cette partie a donc pour but de fournir une vue d'ensemble plus cohérente des capacités de votre voiture dans ces situations.

Avant

Avant l'impact, plusieurs fonctions d'aide à la conduite peuvent contribuer à éviter la collision ou à en réduire les effets. Si la voiture perçoit qu'une collision est probable ou inévitable, elle peut activer les systèmes de protection, comme les prétendeurs des ceintures de sécurité, avant que l'impact ne se produise.

Pendant

Pendant la collision, des capteurs répartis dans toute la voiture fournissent en permanence des informations sur l'état de la voiture et de ses occupants. La voiture utilise ces informations pour temporiser et activer de manière sélective les fonctions de protection telles que le déploiement des coussins gonflables et la prétension des ceintures de sécurité. Les collisions sont des événements complexes qui peuvent se dérouler en plusieurs étapes, le premier impact n'étant pas nécessairement le plus grave. Une bonne synchronisation est donc essentielle pour assurer les meilleures chances d'une protection efficace.

Les systèmes de sécurité de la voiture fonctionnent de concert avec les dispositifs de sécurité passive. En cas de collision, la construction de votre voiture répartit les forces sur des éléments structurels spécifiques. Elle bénéficie également de zones de déformation qui absorbent la force de l'impact. Selon des principes similaires, l'extérieur de la voiture a été conçu pour protéger les piétons.

Après

Après une collision, la voiture tente de s'arrêter de manière contrôlée et sûre. Elle peut également lancer un appel automatique pour une intervention d'urgence.

 **Remarque**

Mode sécurité

Lors d'une collision, les systèmes de sécurité de la voiture peuvent désactiver certaines fonctions. Le système agit ainsi pour protéger les occupants et la voiture elle-même des dommages potentiels causés par la collision. Parallèlement, la voiture passe en mode sécurité. Lorsque le mode sécurité est activé, vous ne pouvez pas conduire la voiture. Toutefois, en fonction de la gravité de la collision, vous pouvez quitter le mode sécurité en redémarrant la voiture si vous devez l'éloigner d'un danger immédiat. Cela réactive les fonctions nécessaires et vous permet de conduire sur de courtes distances.

 **Important**

Votre voiture est conçue pour la sécurité, mais aucun système de protection n'est efficace à 100 % dans toutes les situations. Les dispositifs de sécurité ne remplacent jamais les pratiques sécuritaires des utilisateurs.

5.2. Détection de passagers

Votre voiture peut vous rappeler de ne laisser personne ou rien d'important dans la voiture lorsque vous la quittez.

Rappels de présence

Votre voiture surveille votre utilisation des portes et vous alerte si elle soupçonne que des passagers, des animaux ou des effets personnels se trouvent encore à l'intérieur de la voiture lorsque vous activez le frein de stationnement.

Lorsque cela se produit, une notification sur l'écran du conducteur vous rappelle de confirmer qu'aucun passager ou objet n'a été oublié sur le siège arrière.

 **Avertissement**

Volvo recommande de ne pas laisser des personnes ou des animaux de compagnie dans une voiture verrouillée.

Certaines régions disposent de lois interdisant de laisser des gens ou animaux de compagnie à l'intérieur d'un véhicule verrouillé.

5.3. S'asseoir correctement

Une position assise appropriée et le port correct de la ceinture de sécurité sont essentiels pour la sécurité et le confort de tous les occupants de la voiture. Des recommandations particulières sont faites également pour les femmes enceintes et les sièges de sécurité pour enfant.

! Important

Importance d'une bonne position assise

Les dispositifs de sécurité, tels que les ceintures de sécurité et les coussins gonflables, exigent que tous les occupants soient correctement assis pour optimiser la protection en cas de collision. Le non-respect des instructions relatives aux sièges peut mettre la vie en danger ou entraîner des blessures graves.

Grossesse

Veillez à respecter toutes les recommandations en matière d'assise si la passagère est enceinte. Les éléments suivants sont des ajouts ou revêtent une importance particulière :

- Assurez-vous que la ceinture de sécurité ne traverse pas le ventre. La sangle de hanche doit se trouver sous le ventre et la sangle d'épaule doit passer au-dessus.
- Si vous êtes assise sur le siège du conducteur, évitez de vous asseoir plus près du volant que nécessaire. Réglez le siège de manière à créer une distance maximale possible entre le ventre et le volant, tout en gardant toutes les commandes du conducteur à portée de main.

Besoins des enfants pour le bon type de siège

Faites toujours asseoir les enfants avec une attention particulière et en tenant compte de leurs besoins. Assurez-vous d'avoir le dispositif de retenue pour enfant nécessaire, de l'installer correctement et de garder l'enfant assis en toute sécurité pendant tout le trajet. Pour les enfants assis face à la route, les mêmes recommandations que pour les adultes s'appliquent. Assurez-vous toujours que la ceinture de sécurité est correctement ajustée et que l'appuie-tête est à une hauteur adaptée à l'enfant lorsque cela est possible.

i Remarque

Limitations physiques

Des limitations physiques peuvent empêcher un occupant de suivre les recommandations en matière de sièges. Vous devrez peut-être modifier la voiture pour assurer la sécurité de l'occupant. Communiquez avec un atelier Volvo agréé pour obtenir des informations sur les modifications approuvées par Volvo.

Posture assise

La posture assise et le réglage correct de la ceinture de sécurité sont tous deux importants pour la sécurité. Évitez les postures assises irrégulières.

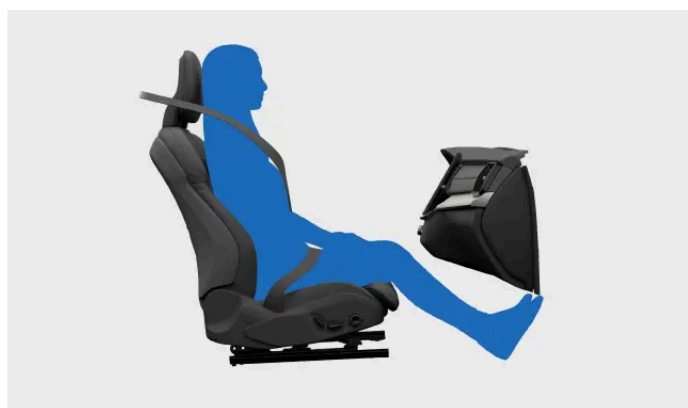

Un passager correctement assis. N'adoptez pas d'autres postures lorsque la voiture roule.

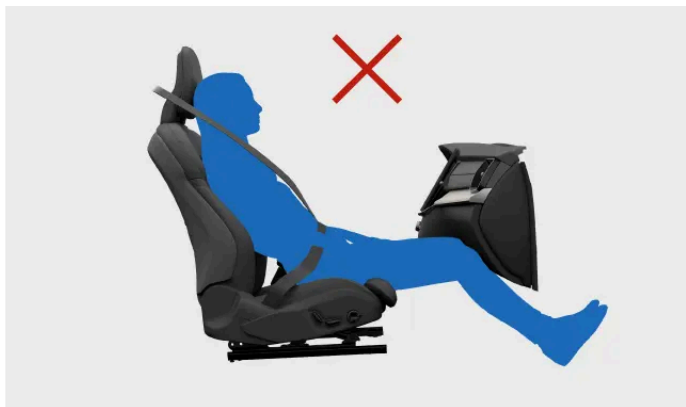

Ne glissez pas vers l'avant sur le siège. Le bas du dos doit être en contact avec le dossier.



Gardez les deux pieds à plat sur le plancher.



N'inclinez pas le dossier trop en arrière. La ceinture de sécurité doit rester tendue contre l'épaule.

Considérations sur la protection contre le coup de fouet cervical

L'utilisation appropriée de l'appuie-tête est essentielle pour réduire le risque de blessures au cou en cas de collision. Tous les appuie-tête de la voiture sont conçus pour protéger la tête et le cou lorsqu'ils sont utilisés de manière appropriée. La construction des sièges avant présente une caractéristique de sécurité supplémentaire qui permet de réduire le risque de coup de fouet cervical dans certaines collisions. Ces sièges sont conçus pour se déplacer de manière à réduire les forces associées au coup de fouet cervical.

- Gardez l'arrière de votre tête contre l'appuie-tête.
- Veillez à ce que les appuie-tête des passagers soient correctement réglés dans la mesure du possible.

- Évitez de ranger de la marchandise contre le dos des sièges avant, car cela peut empêcher le siège de se déplacer comme prévu en cas de collision.

5.4. Ceintures de sécurité

Lorsque vous utilisez correctement les ceintures de sécurité, elles peuvent contribuer à éviter des blessures graves dans des situations allant d'un freinage brusque à une collision violente.

Caractéristiques des ceintures de sécurité



La ceinture de sécurité se bloque pour agir comme un dispositif de retenue dans certaines conditions, par exemple si la ceinture est tirée brusquement et avec force, si la voiture est conduite de manière agressive et si elle se trouve sur une pente raide.

La ceinture de sécurité peut également s'ajuster par mesure de précaution dans une situation à haut risque.

Les pré-tendeurs de ceinture de sécurité intégrés peuvent resserrer les ceintures de sécurité très rapidement en cas de collision.

Lors de l'installation de certains dispositifs de retenue pour enfant^[1], toutes les ceintures de sécurité de la voiture, à l'exception de la ceinture de sécurité du conducteur, peuvent être réglées que pour s'enrouler

Rappel de ceinture de sécurité

La voiture utilise des capteurs intégrés pour détecter si le conducteur ou l'un des passagers n'utilise pas sa ceinture de sécurité. Le système avertit le conducteur avec un signal sonore et le symbole de rappel de bouclage de ceinture s'affiche sur la console de plafond.



Symbole de rappel de ceinture de sécurité

 **Important**

Port de la ceinture de sécurité

Voici les points essentiels à retenir pour le port correct de la ceinture de sécurité. D'autres sections du manuel contiennent des renseignements plus détaillés sur la façon de s'asseoir et de régler les ceintures de sécurité.

- Assurez-vous que tous les occupants de la voiture portent leur ceinture de sécurité et que toutes les ceintures sont bien ajustées.
- Ajustez le point d'ancrage supérieur de la ceinture de sécurité à la taille de la personne qui porte la ceinture.
- Portez la ceinture de sécurité près du corps.
- Réduisez au minimum le jeu de tous les segments de la ceinture.
- Laissez la ceinture se dérouler aussi droite que possible entre ses trois points d'ancrage^[2].
- Le dossier doit être en position verticale.
- Suivez toutes les recommandations relatives à l'assise et à la posture^[3].
- Ne portez pas la ceinture de sécurité autrement que de la manière décrite dans ce manuel.
- Attachez toujours votre ceinture de sécurité lorsque vous conduisez.
- N'utilisez jamais la même ceinture de sécurité pour plus d'une personne à la fois.

 **Avertissement**

Soins et entretien des ceintures de sécurité

- Ne modifiez ou ne réparez jamais vous-même les ceintures de sécurité ou les pièces connexes (attache, boucle, prétendeur, etc.). L'entretien ou le remplacement doit être effectué par un technicien qualifié ayant accès aux pièces homologuées^[4].
- Communiquez avec un atelier Volvo agréé si vous constatez des signes de dommage ou d'usure sur la ceinture de sécurité ou un de ses composants.
- Remplacez la ceinture de sécurité si elle a été soumise à une charge importante, par exemple lors d'un accident, car elle risque d'avoir perdu ses propriétés protectrices, même si vous ne voyez pas de dommage apparent.
- Nettoyez la ceinture de sécurité dès que possible si quelque chose a été déversé dessus. La substance déversée peut pénétrer dans le mécanisme et détériorer le matériau.

[1] Lisez tout ce qui concerne la sécurité des enfants avant d'installer un dispositif de retenue pour enfant.

[2] Par exemple, ne l'enroulez jamais autour d'autres objets ou accessoires dans la voiture et ne l'y attachez pas.

[3] Suivez les recommandations générales et particulières en matière d'assise pour les enfants et les femmes enceintes.

[4] Volvo recommande un atelier Volvo agréé.

5.4.1. Boucler et ajuster la ceinture de sécurité

Une ceinture de sécurité correctement bouclée et ajustée est importante pour votre sécurité et votre confort.



Ceinture de sécurité correctement bouclée et réglée.

i Remarque

Ces directives s'appliquent aux adultes et aux enfants qui sont assis normalement ou qui utilisent un siège ou un coussin rehausseur. Lisez le chapitre consacré à la sécurité des enfants pour obtenir des informations détaillées sur les sièges pour enfants et les différents types de dispositifs de retenue pour enfant.

Boucler la ceinture de sécurité

1. Tirez la ceinture de sécurité par la languette. Si vous tirez trop vite, le mécanisme de verrouillage se déclenche.
 2. C'est l'occasion idéale pour vérifier si la courroie est tordue, nouée ou endommagée.
 3. Insérez la languette dans la boucle.
- > La languette s'enclenche en place.

⚠ Avertissement

Vérifier si la ceinture de sécurité est bouclée

- La ceinture de sécurité doit passer directement et aussi droit que possible entre ses trois points d'ancrage. Tout relâchement inutile augmente le risque de blessure.
- Assurez-vous que tous les occupants de la voiture portent correctement leur ceinture de sécurité.
- Utilisez la bonne boucle pour chaque ceinture de sécurité arrière. L'utilisation d'une mauvaise boucle peut entraîner un dysfonctionnement ou une défaillance de la ceinture de sécurité.

Ajuster la ceinture de sécurité

Le contenu de ce guide représente l'état du guide de l'utilisateur au moment de l'impression et pourrait ne pas être entièrement valide dans le futur. Pour de plus amples renseignements, veuillez consulter l'avis de non-responsabilité complète à la première page.

4. Pour les occupants des sièges avant, réglez la hauteur du point d'ancrage supérieur de la ceinture de sécurité.



Point d'ancrage supérieur de la ceinture de sécurité

1. Maintenez le bouton du point d'ancrage supérieur enfoncé pour que ce dernier puisse glisser vers le haut et vers le bas.
 2. Placez-le aussi haut que possible sans que la ceinture ne touche la gorge ou le cou.
5. Tendez la ceinture au niveau de la hanche pour supprimer le jeu en tirant la ceinture au niveau de la poitrine. La section de la hanche doit être aussi droite et basse que possible, passant sous l'abdomen.

 **Important**

Grossesse

Veillez à respecter toutes les recommandations en matière d'assise si la passagère est enceinte. Assurez-vous que la ceinture de sécurité ne traverse pas le ventre. La sangle de hanche doit se trouver sous le ventre et la sangle d'épaule doit passer au-dessus.

Détacher la ceinture de sécurité

6. Détachez la ceinture de sécurité en appuyant sur le bouton de la boucle.
7. Ramenez la ceinture de sécurité dans sa position rétractée.

 **Important**

Confirmez qu'elle se rétracte complètement après l'avoir utilisée. Fermer une porte alors que la ceinture de sécurité est coincée dans l'interstice peut endommager à la fois la ceinture et la porte.

5.4.2. Réglage de la ceinture de sécurité pour qu'elle se rétracte uniquement

En réglant la ceinture de sécurité pour qu'elle se rétracte uniquement, vous pouvez la serrer sans qu'elle se desserre lorsque vous la relâchez. Cela vous permet d'installer dans votre voiture certains dispositifs de retenue pour enfants qui utilisent la ceinture de sécurité pour les attacher.

Lorsqu'il est réglé pour se rétracter uniquement, le mécanisme de blocage de la ceinture de sécurité est enclenché en permanence. Cela vous permet de serrer la ceinture manuellement pour immobiliser un dispositif de retenue pour enfants fixé à l'aide d'une ceinture de sécurité.

Vous pouvez bloquer toutes les ceintures de sécurité de votre voiture pour ne permettre que leur rétraction, à l'exception de celle du conducteur.

1. Tirez complètement la ceinture de sécurité.

> Lorsque la ceinture est déroulée sur toute sa longueur, elle ne peut être que rétractée.

Laissez la ceinture de sécurité se rétracter complètement pour que son fonctionnement redevienne normal.

 **Important**

Les ceintures de sécurité ne peuvent être utilisées que pour installer des dispositifs de retenue pour enfants conçus spécifiquement pour être fixés à l'aide d'une ceinture de sécurité. Suivez toujours les instructions d'installation qui accompagnent le dispositif de retenue pour enfants.

5.4.3. Rappel de ceinture de sécurité

La voiture utilise des capteurs intégrés pour détecter si le conducteur ou l'un des passagers n'utilise pas sa ceinture de sécurité.

Si la voiture détecte des occupants qui ne portent pas leur ceinture de sécurité, le système avertit le conducteur par un signal sonore et le symbole de rappel de port de la ceinture apparaît sur la console de plafond ainsi que sur l'écran du conducteur.



Symbole de rappel de ceinture de sécurité

L'écran du conducteur indique les ceintures de sécurité qui ne sont pas bouclées.



Vue d'ensemble de la voiture sur l'écran du conducteur

Si le rappel apparaît, bouclez les ceintures de sécurité indiquées dès que possible lorsque cela ne pose aucun danger. Arrêtez la voiture, si nécessaire, pour éviter toute distraction au volant.

Dans certains cas, les capteurs peuvent confondre un objet sur le siège avec un passager et vous avertir si la ceinture de sécurité n'a pas été bouclée. Si vous ignorez ces rappels dans l'écran du conducteur, le grand graphique disparaîtra mais les autres témoins d'avertissement resteront actifs. Bouclez la ceinture de sécurité pour les supprimer.

 **Avertissement**

Assurez-vous toujours que tous les occupants de la voiture portent leur ceinture de sécurité.

5.5. Coussins gonflables

Votre voiture peut déployer plusieurs coussins gonflables en cas de collision, ce qui peut contribuer à réduire les forces d'impact subies par les occupants.



L'image montre une sélection de coussins gonflables de la voiture. Poursuivez votre lecture pour en savoir plus sur les coussins gonflables de votre voiture.

Les coussins gonflables sont conçus pour fonctionner avec les autres dispositifs de sécurité de la voiture. Leur efficacité repose notamment sur une bonne position assise et le port de la ceinture de sécurité. Le déploiement d'un coussin gonflable est un événement soudain et violent, mais contrôlé, qui peut réduire considérablement le risque de blessure grave pour les occupants correctement assis.

 **Avertissement**

En cas de collision, les coussins gonflables ne peuvent pas fonctionner comme prévu si un occupant n'est pas assis correctement. Utilisez toujours les ceintures de sécurité.

Des capteurs répartis dans votre voiture lui permettent de déployer différents coussins gonflables en fonction des données enregistrées de la collision, ainsi que de l'état de la voiture et de ses occupants.

Types de coussin gonflable

Votre voiture possède les types de coussin gonflable suivants :

Le contenu de ce guide représente l'état du guide de l'utilisateur au moment de l'impression et pourrait ne pas être entièrement valide dans le futur. Pour de plus amples renseignements, veuillez consulter l'avis de non-responsabilité complète à la première page.

Coussins gonflables frontaux Coussins gonflables protégeant les occupants avant contre une collision frontale.

Coussins gonflables latéraux Coussins gonflables latéraux intégrés dans les sièges avant protégeant les occupants contre une collision latérale.

Rideaux gonflables Coussins gonflables montés au plafond pour les occupants assis près d'une porte.

5.5.1. Déploiement des coussins gonflables

Si un coussin gonflable s'est déployé, votre voiture doit être remorquée ou conduite, puis réparée.

Lorsqu'une voiture déploie un coussin gonflable, il se gonfle presque instantanément avec une force considérable accompagnée d'un bruit fort. après quoi il se comporte différemment selon le type de coussin gonflable. Les coussins gonflables frontaux et latéraux se dégonflent au fur et à mesure qu'ils sont comprimés et assurent un amortissement contrôlé lors d'un impact violent. En revanche, les rideaux gonflables restent gonflés plus longtemps pour protéger les occupants en cas d'impacts secondaires (p. ex. capotage).

Avertissement

Blessures liées aux coussins gonflables

Aucun dispositif de sécurité ne peut empêcher toutes les blessures possibles en cas de collision. Les coussins gonflables sont conçus pour réduire le risque de blessures graves. L'impact d'un coussin gonflable entraîne souvent une certaine forme de blessure, dont le type et la gravité dépendent de plusieurs facteurs. La lecture du manuel vous permet de reconnaître et d'éviter les pratiques connues qui augmentent le risque de blessure.

Pour réduire le risque de blessures liées aux coussins gonflables en cas de collision :

- Suivez les instructions du manuel pour la bonne position pour vous asseoir et l'utilisation appropriée des ceintures de sécurité.
- Apprenez l'emplacement de tous les coussins gonflables et leur interaction éventuelle pendant la conduite.
- Rangez correctement les objets libres lorsque vous conduisez et ne mettez et n'assemblez aucun objet autour des zones de déploiement des coussins gonflables.
- N'apportez aucune modification non approuvée par Volvo à l'habitacle ni aux systèmes électriques de votre voiture.

Remarque

Conditions de déploiement

Lors d'une collision, certains coussins gonflables pourraient ne pas se déployer. La raison est que les coussins gonflables dans différents endroits de la voiture sont déclenchés par des conditions et des forces d'impact différentes. La gravité des dommages subis par la voiture après une collision n'est pas un indicateur fiable du fait que les coussins gonflables auraient dû se déployer.

Gaz et fumée de coussin gonflable

- Le gaz contenu dans un coussin gonflable contient de la fumée qui se répand dans l'habitacle lorsque le coussin gonflable se dégonfle.
- Faites toujours attention aux signes d'incendie après une collision grave, tout en tenant compte qu'un peu de fumée est normale après le déploiement d'un coussin gonflable.

Après le déploiement des coussins gonflables

Après une collision dans laquelle les coussins gonflables se sont déployés, donnez la priorité à la sécurité et aux besoins médicaux des personnes impliquées dans l'accident. Avant de manipuler la voiture, communiquez avec un atelier Volvo agréé. Suivez les directives du manuel pour manipuler et récupérer en toute sécurité une voiture immobilisée ou en mode sécurité.

! Important

N'essayez pas de conduire ou de déplacer la voiture si l'un des coussins gonflables s'est déployé. Si la voiture pose un danger immédiat pour la circulation et qu'elle est en état d'être conduite, vous pouvez, à titre d'exception, la conduire sur une courte distance pour l'écarter de la situation dangereuse.

5.5.2. Coussins gonflables frontaux

Les coussins gonflables frontaux sont conçus pour se déployer lors de certaines collisions frontales. Un capteur d'occupant contrôle l'activation ou la désactivation du coussin gonflable passager avant.

Lors d'une collision, les coussins gonflables frontaux peuvent contribuer à protéger le conducteur et le passager avant contre des blessures graves s'ils sont correctement assis. Les coussins gonflables de chaque côté se déploient de manière indépendante.



Le côté conducteur est équipé de deux coussins gonflables frontaux. Le coussin gonflable supérieur est logé à l'intérieur du volant et celui pour genoux est logé derrière un panneau sous le volant.

Le côté passager est équipé d'un seul coussin gonflable frontal. Le coussin gonflable se trouve derrière un panneau situé au-dessus de la boîte à gants.

Tous les logements des coussins gonflables frontaux sont marqués par le texte AIRBAG ou SRS AIRBAG.

 **Avertissement**

Ne pas bloquer les coussins gonflables frontaux

- Ne placez pas de bagages, d'enfants ou d'animaux domestiques dans l'espace situé entre l'occupant assis et les coussins gonflables frontaux, y compris sur les genoux de l'occupant.
- Il ne faut jamais poser les jambes ou les pieds sur le tableau de bord, car cela pourrait entraîner des blessures graves, voire la mort.
- Ne mettez et n'installez aucun article sur le tableau de bord. Même de petits objets peuvent devenir des projectiles dangereux dans une collision et peuvent se retrouver entre les coussins gonflables qui se gonflent et les occupants.

Blocage des coussins gonflables en général

Éliminez toute sorte d'obstruction des logements de coussins gonflables et de leurs espaces de déploiement. Les obstructions peuvent réduire l'efficacité des coussins gonflables et provoquer des blessures graves.

- Suivez les directives pour garder une bonne posture assise.
- Rangez correctement les bagages et autres objets. La voiture comporte plusieurs espaces à bagages pour ranger vos objets en toute sécurité.
- Ne modifiez pas les panneaux recouvrant un coussin gonflable ni les panneaux adjacents et n'y installez pas d'accessoires.

État du coussin gonflable de passager

La voiture est équipée d'un capteur de l'occupant du siège passager qui détermine si le coussin gonflable est activé ou désactivé. Lisez dans une section à part les informations détaillées sur l'état des coussins gonflables commandés par capteur.

Si le capteur d'occupant a désactivé le coussin gonflable passager avant, l'état s'affiche sur la console au pavillon.



Cette icône indique que le coussin gonflable de passager est désactivé et ne peut pas être déployé par la voiture.

 **Avertissement**

Dispositifs de retenue pour enfant et siège du passager avant

N'utilisez jamais un dispositif de retenue pour enfant sur le siège du passager avant. Volvo suit les recommandations de la NHTSA et de Transports Canada et recommande que tous les enfants jusqu'à 12 ans inclus soient assis sur le siège arrière. Cette recommandation est d'autant plus forte pour les enfants installés dans des dispositifs de retenue pour enfant orientés vers l'arrière.

 **Conseil**

Tout lire sur les coussins gonflables

Vous trouverez plus d'informations sur les coussins gonflables et la sécurité en général. Veillez à tout lire sur ces sujets afin de comprendre les capacités et les limites des dispositifs de sécurité de votre voiture.

5.5.2.1. État du coussin gonflable côté passager commandé par capteur

La voiture est équipée d'un système de détection de la présence d'un occupant assis correctement sur le siège du passager avant. Le système désactive les coussins gonflables côté passager avant dans certaines conditions. Une fois désactivés, les coussins gonflables ne se déploieront pas en cas de collision.

La voiture détermine si les coussins gonflables côté passager avant doivent être activés ou désactivés. Cela suppose que le siège soit utilisé comme Volvo l'a prévu. Suivez toutes les recommandations concernant la position assise et l'utilisation correctes du siège.

Avertissement

Vérifiez toujours l'état si vous n'êtes pas sûr que les coussins gonflables côté passager avant sont activés ou désactivés. Si le coussin gonflable passager est désactivé, l'état est indiqué sur la console au pavillon.

Remarque

Recommandations de la NHTSA concernant les sièges pour enfant

Volvo suit les recommandations de la NHTSA et préconise que TOUS les enfants en bas de 12 ans s'assoient sur un siège arrière et soient retenus d'une manière adaptée à leur taille et à leur poids. Ceci est vivement recommandé pour les enfants dans des dispositifs de retenue orientés vers l'arrière.

Conditions d'activation et de désactivation du coussin gonflable

L'état du coussin gonflable côté passager avant dépend de la détection de la présence et de la détermination de l'occupant par le capteur.

Classification du passager sur le siège du passager avant	État du coussin gonflable de passager avant
Classé comme personne adulte.	Activé
Classé comme enfant dans un dispositif de retenue pour enfant orienté vers l'avant.	L'activation ou la désactivation dépend de plusieurs paramètres qui déterminent l'état le plus adéquat
Classé comme enfant dans un dispositif de retenue pour enfant orienté vers l'arrière.	Désactivée
Classé comme inoccupé.	Désactivée

Vérifiez attentivement l'état des coussins gonflables sur la console au pavillon. Lorsque le coussin gonflable passager est désactivé, cela est signalé par un symbole et le texte PASSENGER AIRBAG OFF (coussin gonflable passager désactivé).



Symbole de coussin gonflable désactivé

Utilisation sûre et correcte

Avertissement

Prêtez attention au témoin du système de capteurs. Le non-respect de ces instructions peut nuire au fonctionnement du système, afficher un état incorrect des coussins gonflables et blesser gravement un occupant.

- Ne placez pas d'objets qui ajoutent au poids total sur le siège lorsqu'il est occupé.
- N'utilisez pas la ceinture de sécurité d'une manière qui exerce sur le passager une pression supérieure à la normale.
- Le poids total du passager du siège avant doit toujours reposer sur le coussin du siège. Le passager ne doit jamais se soulever du coussin du siège en s'appuyant sur l'accoudoir de la porte ou de la console centrale, en appuyant ses pieds sur le plancher, en s'asseyant sur le bord de l'assise du siège ou en s'appuyant sur le dossier d'une manière qui réduit la pression sur le coussin de siège.
- N'enroulez jamais la ceinture de sécurité autour d'un objet sur le siège du passager avant.
- Ne placez pas d'objet autour ou en dessous du siège du passager avant de manière à ce qu'il se coince ou s'écrase contre le siège avant, ou qu'il exerce une force sur celui-ci.

5.5.3. Coussins gonflables latéraux

Les coussins gonflables latéraux sont conçus pour se déployer en cas de collision latérale.

Les coussins gonflables latéraux peuvent aider à protéger le conducteur et le passager avant s'ils sont correctement assis. Les coussins gonflables latéraux ne se déploient généralement que du côté de la collision de chaque siège avant.



Coussins gonflables latéraux pour les occupants avant.

Les coussins gonflables latéraux sont placés sur le côté de chaque siège avant le plus proche de la porte. Les coussins gonflables sont logés dans l'armature du dossier de siège.

Les deux sièges avant portent des marques avec le texte AIRBAG à l'endroit où sont logés les coussins gonflables.

 **Avertissement**

Ne pas bloquer les coussins gonflables latéraux

- Ne placez aucun objet sur les côtés des sièges avant. Les objets situés entre les sièges et le panneau de porte peuvent faire obstacle aux coussins gonflables latéraux.
- N'utilisez pas de housses de siège non approuvées par Volvo.

Blocage des coussins gonflables en général

Éliminez toute sorte d'obstruction des logements de coussins gonflables et de leurs espaces de déploiement. Les obstructions peuvent réduire l'efficacité des coussins gonflables et provoquer des blessures graves.

- Suivez les directives pour garder une bonne posture assise.
- Rangez correctement les bagages et autres objets. La voiture comporte plusieurs espaces à bagages pour ranger vos objets en toute sécurité.
- Ne modifiez pas les panneaux recouvrant un coussin gonflable ni les panneaux adjacents et n'y installez pas d'accessoires.

 **Conseil**

Tout lire sur les coussins gonflables

Vous trouverez plus d'informations sur les coussins gonflables et la sécurité en général. Veillez à tout lire sur ces sujets afin de comprendre les capacités et les limites des dispositifs de sécurité de votre voiture.

5.5.4. Rideaux gonflables

Les rideaux gonflables de votre voiture aident à protéger les occupants assis près d'une porte lors de certaines collisions. Ils sont placés au-dessus des portes des deux côtés de la voiture.

Les rideaux gonflables sont conçus pour aider à protéger la tête d'un occupant correctement assis et portant la ceinture de sécurité. Contrairement aux coussins gonflables classiques, les rideaux gonflables restent gonflés longtemps après le déploiement.



Rideau gonflable déployé sur un côté de la voiture.

Les rideaux gonflables sont logés derrière des panneaux le long des bords du pavillon, des deux côtés de la voiture. Les panneaux sont marqués IC AIRBAG.

Avertissement

Ne pas bloquer les rideaux gonflables

- Ne suspendez pas d'objets lourds aux crochets ou aux poignées du pavillon. Les crochets sont destinés aux manteaux et aux blousons légers.
- Ne modifiez pas et ne montez pas d'accessoires sur les panneaux recouvrant les rideaux gonflables, le pavillon, les montants ou les panneaux adjacents.

Blocage des coussins gonflables en général

Éliminez toute sorte d'obstruction des logements de coussins gonflables et de leurs espaces de déploiement. Les obstructions peuvent réduire l'efficacité des coussins gonflables et provoquer des blessures graves.

- Suivez les directives pour garder une bonne posture assise.
- Rangez correctement les bagages et autres objets. La voiture comporte plusieurs espaces à bagages pour ranger vos objets en toute sécurité.
- Ne modifiez pas les panneaux recouvrant un coussin gonflable ni les panneaux adjacents et n'y installez pas d'accessoires.

Conseil

Tout lire sur les coussins gonflables

Vous trouverez plus d'informations sur les coussins gonflables et la sécurité en général. Veuillez à tout lire sur ces sujets afin de comprendre les capacités et les limites des dispositifs de sécurité de votre voiture.

5.5.5. Entretien et soins des coussins gonflables

Communiquez avec un atelier Volvo agréé si vous constatez une défaillance ou des dommages des coussins gonflables ou d'autres systèmes de sécurité.

L'entretien ou la réparation des coussins gonflables et des systèmes de sécurité connexes doit être effectué par des techniciens agréés.^[1] N'essayez jamais de modifier ou de réparer vous-même un quelconque élément des systèmes de sécurité de la voiture. Une réparation mal effectuée peut entraîner un mauvais fonctionnement et des blessures graves. Communiquez avec un atelier Volvo agréé lorsque votre voiture a besoin d'un entretien ou d'une réparation.

Avertissement

Modifications de la voiture et coussins gonflables

Les modifications apportées à la voiture risquent de perturber les coussins gonflables et autres systèmes de sécurité. Lisez attentivement la section concernant les modifications de la voiture et prenez contact avec Volvo^[2] si vous envisagez de modifier votre voiture d'une quelconque manière^[3], par exemple pour l'aménager pour une personne handicapée.

Coussins gonflables et dégâts d'eau

Si la voiture a été inondée ou si son habitacle a été exposé à d'énormes quantités d'eau, les systèmes de sécurité risquent d'être endommagés par l'eau, ce qui peut entraîner un déploiement fortuit des coussins gonflables et causer des blessures.

- N'utilisez pas la voiture si vous pensez qu'elle a subi des dégâts d'eau.
- Communiquez avec Volvo Assistance pour obtenir de l'aide pour le dépannage de votre voiture.

Remarque

Un avertissement s'affiche sur l'écran du conducteur si la voiture détecte une défaillance des coussins gonflables. Communiquez immédiatement avec un atelier Volvo agréé dans ce cas.



Symbole d'avertissement rouge SRS

^[1] Volvo recommande un atelier Volvo agréé pour les réparations ou l'entretien.

^[2] Vous trouverez les coordonnées détaillées dans une partie distincte de ce manuel ou en communiquant avec le service de soutien Volvo.

^[3] Ceci est vrai pour toutes les parties de la voiture, mais il faut particulièrement faire attention aux sièges avant et à tous les emplacements des coussins gonflables.

5.5.6. Étiquettes de coussins gonflables

Les étiquettes des coussins gonflables de votre voiture fournissent des informations essentielles sur ceux-ci ou servir de marqueurs de leurs emplacements.

Étiquettes d'emplacement des coussins gonflables

Les endroits de votre voiture marqués AIRBAG, IC AIRBAG ou SRS AIRBAG indiquent la présence d'un coussin gonflable à l'endroit.

Avertissement

Emplacement des étiquettes des coussins gonflables

Les étiquettes des coussins gonflables vous indiquent où se trouvent les coussins gonflables de votre voiture. Veillez à ce que ces emplacements et l'espace qui les entoure soient sans obstruction. Les obstacles peuvent gêner le déploiement des coussins gonflables, réduire leur efficacité et provoquer des blessures graves. La section sur les coussins gonflables du manuel contient des informations plus détaillées sur l'utilisation et les conditions qui peuvent nuire à leur fonctionnement.

Étiquettes d'information sur les coussins gonflables



Cette étiquette est située sur le pare-soleil du siège de passager avant.



Cette étiquette est située sur le pare-soleil du siège de passager avant.



Cette étiquette est située à l'avant du tableau de bord, du côté passager avant.

Avertissement

Dispositifs de retenue pour enfant et siège du passager avant

N'utilisez jamais un dispositif de retenue pour enfant sur le siège du passager avant. Volvo suit les recommandations de la NHTSA et de Transports Canada et recommande que tous les enfants jusqu'à 12 ans inclus soient assis sur le siège arrière. Cette recommandation est d'autant plus forte pour les enfants installés dans des dispositifs de retenue pour enfant orientés vers l'arrière.

5.6. Sécurité des enfants

Plusieurs fonctionnalités de la voiture visent à accroître la sécurité des enfants, notamment les points d'ancrage pour l'installation de dispositifs de retenue pour enfant et les serrures pour enfants.



Les enfants dans la voiture doivent toujours être assis en toute sécurité et sous la surveillance d'un adulte. Suivez les recommandations de ce manuel ainsi que les réglementations et recommandations locales qui s'appliquent à vous.

 **Avertissement**

Assis en toute sécurité

- Les enfants doivent être assis en toute sécurité dans un dispositif de retenue pour enfant ou attachés avec la ceinture de sécurité de la voiture, selon leur âge et leur taille. Ne laissez jamais un enfant s'asseoir sur les genoux d'un autre passager ou dans un endroit non prévu pour les passagers.
- Les autres occupants de la voiture doivent être correctement assis et utiliser correctement les ceintures de sécurité. Cela permet d'éviter des blessures graves aux enfants dans la voiture dans des situations allant d'un freinage brusque à des collisions graves.

Sous surveillance

- Ne laissez jamais les enfants seuls dans la voiture. Ils peuvent être exposés à des températures potentiellement dangereuses, par temps chaud ou froid, ou s'y enfermer.
- Ne laissez pas les enfants jouer dans la voiture ou jouer avec ses commandes. Cela réduit le risque de blessure de l'enfant ou d'activation ou de désactivation accidentelle des fonctions de la voiture.

5.6.1. Dispositif de retenue pour enfant

Les enfants doivent toujours utiliser des dispositifs de retenue appropriés et être assis dans la voiture de manière à assurer leur sécurité conformément aux recommandations données.

Différents types de dispositifs de retenue pour enfant sont conçus pour certaines tranches particulières d'âge et de taille. Votre voiture est équipée de points d'ancrage qui conviennent à différents types de dispositifs de retenue pour enfant.

Volvo suit les recommandations de la NHTSA et de Transports Canada et recommande que tous les enfants jusqu'à 12 ans inclus soient assis sur le siège arrière. Cette recommandation est d'autant plus forte pour les enfants installés dans des dispositifs de retenue pour enfant orientés vers l'arrière.

Les dispositifs de retenue pour enfant sont catégorisés en différents niveaux d'homologation :

Universel	Un dispositif de retenue pour enfant de ce niveau d'homologation peut être installé sur un siège de n'importe quel modèle de voiture, à condition que la position du siège de la voiture soit adaptée aux dispositifs de retenue pour enfant universellement homologués, conformément au manuel de la voiture.
Adapté à un véhicule particulier	Un dispositif de retenue pour enfant de ce niveau d'homologation peut être installé sur le siège de certains modèles de voiture, à condition que le fabricant du dispositif de retenue pour enfant ait inclus le modèle de voiture dans la liste des types pour le dispositif de retenue particulier.

Avertissement

Dispositifs de retenue pour enfant et siège du passager avant

N'utilisez jamais un dispositif de retenue pour enfant sur le siège du passager avant. Volvo suit les recommandations de la NHTSA et de Transports Canada et recommande que tous les enfants jusqu'à 12 ans inclus soient assis sur le siège arrière. Cette recommandation est d'autant plus forte pour les enfants installés dans des dispositifs de retenue pour enfant orientés vers l'arrière.

Dispositifs de retenue pour enfant endommagés ou anciens

N'utilisez ou ne réutilisez jamais un dispositif de retenue pour enfant :

- s'il a été impliqué dans un accident ou s'il est endommagé de quelque manière que ce soit;
- si la date d'expiration ou la durée de vie du dispositif de retenue a été dépassée;
- si vous ne connaissez pas l'historique complet du dispositif de retenue.

Important

Dispositifs de retenue pour enfant non fixés

Ne laissez jamais un dispositif de retenue pour enfant non fixé dans l'habitacle. Lorsqu'il n'est pas utilisé, installez-le conformément aux directives du fabricant ou rangez-le en toute sécurité dans le coffre. Un dispositif de retenue pour enfant mal fixé peut causer des dommages en cas de collision ou de freinage brusque.

Consignes de sécurité générales

Le cas échéant, suivez les consignes de sécurité générales concernant le port de la ceinture de sécurité, le réglage de l'appui-tête et la bonne position assise.

Réglementation locale

Les réglementations concernant l'emplacement et la manière dont les enfants doivent être assis et attachés varient selon les régions. Veillez à connaître la réglementation en vigueur dans votre région.

Enregistrement et rappels du dispositif de retenue pour enfant

Les dispositifs de retenue pour enfant peuvent faire l'objet d'un rappel pour des raisons de sécurité. Vous devez enregistrer votre dispositif de retenue pour enfant afin d'être pris en compte dans le cadre d'un rappel. Pour rester informé des rappels de sièges de sécurité pour enfant, assurez-vous de remplir et retourner la carte d'enregistrement qui accompagne les nouveaux dispositifs de retenue pour enfant.

Les renseignements sur les rappels de dispositifs de retenue pour enfant sont facilement accessibles aux États-Unis et au Canada.

Pour obtenir des informations sur les rappels aux États-Unis, appelez le service d'assistance téléphonique du gouvernement américain sur la sécurité automobile (Auto Safety Hotline) au 1 800 424-9393 ou consultez le site <https://www-odi.nhtsa.dot.gov/owners/SearchSafetyIssues> [<https://www-odi.nhtsa.dot.gov/owners/SearchSafetyIssues>].

Au Canada, visitez le site Web sur la sécurité des sièges d'auto pour enfants de Transport Canada à l'adresse <https://tc.canada.ca/fr/transport-routier/securite-sieges-auto-enfants.html> [<https://www.tc.gc.ca/en/services/road/child-car-seat-safety.html>].

Étiquettes d'information sur les coussins gonflables



Cette étiquette est située sur le pare-soleil du siège de passager avant.

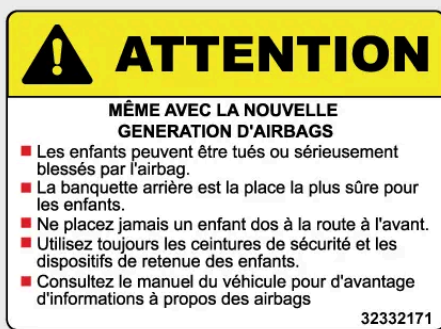

Cette étiquette est située sur le pare-soleil du siège de passager avant.

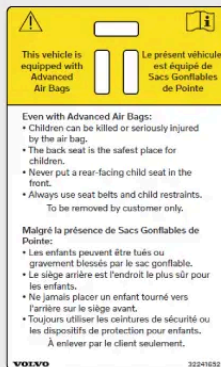

Dans les voitures neuves, cette étiquette est située à l'avant du tableau de bord, du côté passager avant.

5.6.1.1. Installation de dispositifs de retenue pour enfant

Lors de l'installation et de l'utilisation d'un dispositif de retenue pour enfant, il convient de tenir compte d'un certain nombre de points, selon l'emplacement du dispositif dans la voiture.

 **Avertissement**

Suivre les instructions

Veillez à lire attentivement toutes les informations relatives à la sécurité des enfants dans ce manuel et suivez les instructions du fabricant de votre dispositif de retenue pour enfant. Dans le cas contraire, l'enfant pourrait subir de graves blessures en cas d'accident.

Dispositifs de retenue pour enfant et siège du passager avant

N'utilisez jamais un dispositif de retenue pour enfant sur le siège du passager avant. Volvo suit les recommandations de la NHTSA et de Transports Canada et recommande que tous les enfants jusqu'à 12 ans inclus soient assis sur le siège arrière. Cette recommandation est d'autant plus forte pour les enfants installés dans des dispositifs de retenue pour enfant orientés vers l'arrière.

 **Important**

Réglementation locale

Les réglementations concernant l'emplacement et la manière dont les enfants doivent être assis et attachés varient selon les régions. Veillez à connaître la réglementation en vigueur dans votre région.

Instructions du fabricant

Suivez toujours les instructions du fabricant du dispositif de retenue pour enfant.

5.6.1.1.1. Installation des dispositifs de retenue pour enfant sur les sièges latéraux arrière

Pour installer en toute sécurité un dispositif de retenue pour enfant sur l'un des sièges latéraux arrière, il convient de lire les informations importantes et de suivre les recommandations.

Les points d'ancrage ISOFIX^[1], supérieurs et inférieurs peuvent être utilisés lors de l'installation d'un dispositif de retenue pour enfant sur les sièges latéraux arrière.

 **Conseil**

L'utilisation prolongée d'un dispositif de retenue pour enfant peut entraîner l'usure de l'habitacle. Utilisez un garde-boue pour protéger l'intérieur de la voiture.

Dispositifs de retenue pour enfant autorisés

- N'utilisez que des dispositifs de retenue pour enfant recommandés par Volvo, homologués universellement ou homologués pour un véhicule spécifique si la voiture figure sur la liste de véhicules du fabricant du dispositif de retenue pour enfant.

Préparation du siège

- Retirez les dispositifs de prolongement de coussin, les pieds-supports et les autres accessoires du siège avant d'installer un dispositif de retenue pour enfant. Si vous utilisez un accessoire protège-dossier, ce dernier peut rester sur le siège.
- Vous devez toujours fixer les pieds-supports d'un dispositif de retenue pour enfant directement au plancher de la voiture. N'installez pas les pattes de soutien sur des surfaces de plancher surélevées ou inégales, des repose-pieds ou d'autres objets.
- Vous ne devez garder aucun objet non fixé autour des pieds-supports d'un dispositif de retenue pour enfant.
- Toute courroie de retenue d'un dispositif de retenue pour enfant doit toujours être fixée aux points d'ancrage désignés. Ne fixez pas les courroies de retenue aux rails de siège, aux poignées ou à d'autres pièces de l'intérieur.
- Lorsque vous installez un dispositif de retenue pour enfant réglable et orienté vers l'arrière, procédez à son réglage en fonction de l'âge de l'enfant. Les enfants plus âgés doivent être assis dans une position plus verticale que les plus jeunes.

Utilisation de la ceinture de sécurité

- Lors de l'installation d'un dispositif de retenue pour enfant fixé à l'aide de la ceinture de sécurité de la voiture ou lorsque la ceinture de sécurité de la voiture est utilisée pour retenir un enfant, assurez-vous que les supports ou les autres parties du dispositif de retenue n'entrent pas en contact avec le bouton de la boucle de ceinture de sécurité.
- Si vous utilisez la ceinture de sécurité de la voiture lors de l'installation d'un dispositif de retenue pour enfant, vous pouvez régler la ceinture de sécurité pour qu'elle ne puisse que s'enrouler. Vous trouverez plus d'informations à ce propos dans une autre partie de ce manuel.

Avertissement

Suivre les instructions

Veillez à lire attentivement toutes les informations relatives à la sécurité des enfants dans ce manuel et suivez les instructions du fabricant de votre dispositif de retenue pour enfant. Dans le cas contraire, l'enfant pourrait subir de graves blessures en cas d'accident.

Important

Suivez les recommandations générales pour tous les points d'ancrage utilisés pour installer un dispositif de retenue pour enfant.

1. Suivez les instructions du fabricant pour installer le dispositif de retenue pour enfant.

 Remarque

Questions sur l'installation

Si vous avez des questions sur l'installation, communiquez avec le fabricant du dispositif de retenue pour enfant pour obtenir des instructions plus détaillées.

Protection de l'intérieur de la voiture

Lors de l'installation, prenez soin d'éviter d'endommager l'intérieur de la voiture à cause des parties saillantes ou des bords tranchants du dispositif de retenue pour enfant.

- Fixez les pièces non fixés du dispositif de retenue pour enfant, comme les sangles de retenue, conformément aux instructions du fabricant.

 Important

Appuie-tête redressé

Vous devez toujours redresser l'appuie-tête lorsque vous installez un dispositif de retenue pour enfant.

Consignes de sécurité générales

Le cas échéant, suivez les consignes de sécurité générales concernant le port de la ceinture de sécurité, le réglage de l'appuie-tête et la bonne position assise.

Réglementation locale

Les réglementations concernant l'emplacement et la manière dont les enfants doivent être assis et attachés varient selon les régions. Veillez à connaître la réglementation en vigueur dans votre région.

^[1] Également connu sous le nom de LATCH ou LUAS

5.6.1.1.2. Installation de dispositifs de retenue pour enfant sur le siège central arrière

Pour installer en toute sécurité un dispositif de retenue pour enfant sur le siège central arrière, il convient de lire des informations importantes et de suivre des recommandations.

Vous pouvez utiliser les points d'ancrage supérieurs lors de l'installation d'un dispositif de retenue pour enfant sur le siège central.

Conseil

L'utilisation prolongée d'un dispositif de retenue pour enfant peut entraîner l'usure de l'habitacle. Utilisez un garde-boue pour protéger l'intérieur de la voiture.

Dispositifs de retenue pour enfant autorisés

- N'utilisez que des dispositifs de retenue pour enfant recommandés par Volvo, homologués universellement ou homologués pour un véhicule spécifique si la voiture figure sur la liste de véhicules du fabricant du dispositif.
- Les dispositifs de retenue pour enfant qui utilisent des pieds de support ne sont pas autorisés sur le siège arrière central.

Préparation du siège

- Retirez les dispositifs de prolongement de coussin, les pieds-supports et les autres accessoires du siège avant d'installer un dispositif de retenue pour enfant. Si vous utilisez un accessoire protège-dossier, ce dernier peut rester sur le siège.
- Lorsque vous installez un dispositif de retenue pour enfant réglable et orienté vers l'arrière, procédez à son réglage en fonction de l'âge de l'enfant. Les enfants plus âgés doivent être assis dans une position plus verticale que les plus jeunes.
- Lors de l'installation d'un dispositif de retenue pour enfant orienté vers l'avant, assurez-vous de régler l'appuie-tête du siège à la taille de l'enfant. Même si le dispositif de retenue pour enfant comprend un appuie-tête, il pourrait ne pas avoir été conçu pour résister aux forces exercées lors d'une collision.

Utilisation de la ceinture de sécurité

- Lors de l'installation d'un dispositif de retenue pour enfant fixé à l'aide de la ceinture de sécurité de la voiture ou lorsque la ceinture de sécurité de la voiture est utilisée pour retenir un enfant, assurez-vous que les supports ou les autres parties du dispositif de retenue n'entrent pas en contact avec le bouton de la boucle de ceinture de sécurité.
- Si vous utilisez la ceinture de sécurité de la voiture lors de l'installation d'un dispositif de retenue pour enfant, vous pouvez régler la ceinture de sécurité pour qu'elle ne puisse que s'enrouler. Vous trouverez plus d'informations à ce propos dans une autre partie de ce manuel.

Avertissement

Suivre les instructions

Veillez à lire attentivement toutes les informations relatives à la sécurité des enfants dans ce manuel et suivez les instructions du fabricant de votre dispositif de retenue pour enfant. Dans le cas contraire, l'enfant pourrait subir de graves blessures en cas d'accident.

Important

Suivez les recommandations générales pour tous les points d'ancrage utilisés pour installer un dispositif de retenue pour enfant.

1. Suivez les instructions du fabricant pour installer le dispositif de retenue pour enfant.

 **Remarque**

Questions sur l'installation

Si vous avez des questions sur l'installation, communiquez avec le fabricant du dispositif de retenue pour enfant pour obtenir des instructions plus détaillées.

Protection de l'intérieur de la voiture

Lors de l'installation, prenez soin d'éviter d'endommager l'intérieur de la voiture à cause des parties saillantes ou des bords tranchants du dispositif de retenue pour enfant.

- Fixez les pièces non fixés du dispositif de retenue pour enfant, comme les sangles de retenue, conformément aux instructions du fabricant.

 **Important**

Consignes de sécurité générales

Le cas échéant, suivez les consignes de sécurité générales concernant le port de la ceinture de sécurité, le réglage de l'appui-tête et la bonne position assise. Assurez-vous de lire ces sections du manuel avant d'installer un dispositif de retenue pour enfant.

Réglementation locale

Les réglementations concernant l'emplacement et la manière dont les enfants doivent être assis et attachés varient selon les régions. Veillez à connaître la réglementation en vigueur dans votre région.

5.6.1.2. Points d'ancrage des dispositifs de retenue pour enfant

Votre voiture est équipée de différents types de points d'ancrage. Veillez à utiliser les points d'ancrage appropriés pour votre dispositif de retenue pour enfant.



- ① Points d'ancrage inférieurs sur les rails du plancher des sièges avant
- ② Points d'ancrage ISOFIX^[1] entre les dossiers et les coussins des sièges arrière
- ③ Points d'ancrage pour fixation supérieure aux dos des sièges de deuxième rangée

Les différents points d'ancrage de votre voiture peuvent être utilisés ensemble ou avec d'autres méthodes de fixation pour fixer différents types de dispositifs de retenue pour enfant.

ISOFIX, également connu sous le nom de LATCH ou LUAS, est une norme internationale pour les points d'ancrage des dispositifs de retenue pour enfant qui peuvent être utilisés en combinaison avec les points d'ancrage de la sangle supérieure ou un pied-support.

Certains dispositifs de retenue pour enfant sont fixés à l'aide d'une ceinture de sécurité automobile, généralement en combinaison avec d'autres méthodes de fixation.

i Remarque

Instructions du fabricant

Lorsque vous utilisez les points d'ancrage, suivez toujours les instructions du fabricant du dispositif de retenue pour enfant.

^[1] Également connu sous le nom de LATCH ou LUAS

5.6.1.2.1. Points d'ancrage ISOFIX/LATCH

Votre voiture est équipée de points d'ancrage ISOFIX^[1] qui peuvent être utilisés pour fixer des dispositifs de retenue pour enfant sur un siège arrière.

Vous pouvez utiliser les points d'ancrage ISOFIX^[1] avec d'autres méthodes de fixation pour fixer les dispositifs de retenue pour enfant ISOFIX^[1]. Ces points d'ancrage sont inclus dans une norme internationale relative aux dispositifs de retenue pour enfant.

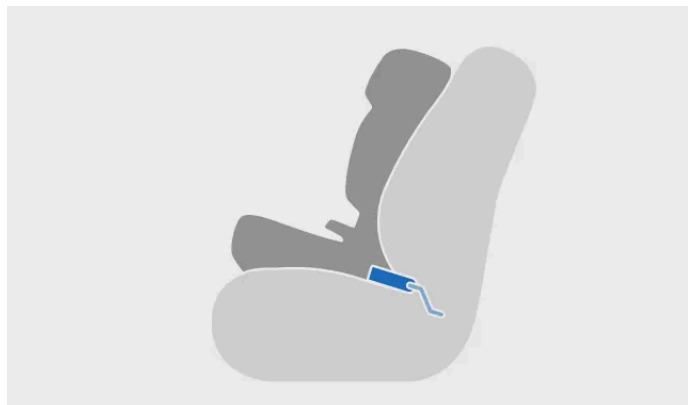

Dispositif de retenue pour enfant installé à l'aide d'ISOFIX^[1]



Fixation au point d'ancrage ISOFIX^[1]

Vous pouvez utiliser ces points d'ancrage pour fixer les dispositifs de retenue pour enfant sur un des sièges extérieurs arrière.

i Remarque

ISOFIX est une norme internationale pour les points d'ancrage des dispositifs de retenue pour enfant. La norme est également connue sous d'autres noms régionaux comme LATCH et LUAS.



Le contenu de ce guide représente l'état du guide de l'utilisateur au moment de l'impression et pourrait ne pas être entièrement valide dans le futur. Pour de plus amples renseignements, veuillez consulter l'avis de non-responsabilité complète à la première page.

Emplacement des points d'ancrage ISOFIX^[1] pour les sièges arrière extérieurs

Les points d'ancrage ISOFIX^[1] pour les sièges arrière sont cachés dans la partie inférieure du dossier des sièges arrière latéraux. Vous devez soulever les couvercles pour accéder aux points d'ancrage.

Les emplacements d'ancrage sont indiqués par le symbole ISOFIX^[1].



i Remarque

Instructions du fabricant

Lorsque vous utilisez les points d'ancrage, suivez toujours les instructions du fabricant du dispositif de retenue pour enfant.

^[1] Également connu sous le nom de LATCH ou LUAS

5.6.1.2.2. Points d'ancrage supérieurs

Votre voiture est équipée de points d'ancrage supérieurs qui peuvent être utilisés pour fixer des dispositifs de retenue pour enfant sur un siège arrière.

Vous pouvez utiliser les points d'ancrage supérieurs avec d'autres méthodes de fixation pour attacher différents types de dispositifs de retenue pour enfant.

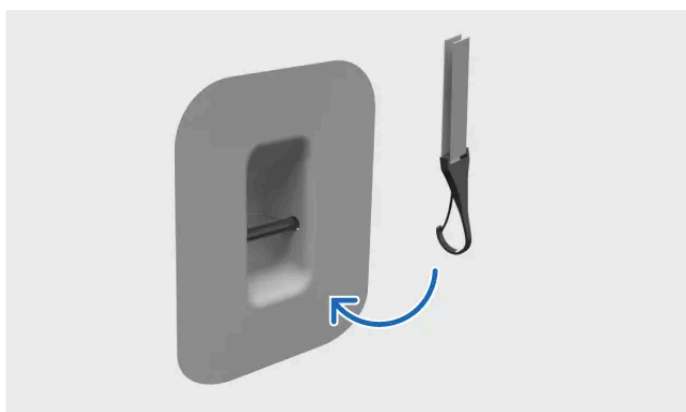

Fixation de la sangle au point d'ancrage supérieur

Vous pouvez utiliser ces points d'ancrage pour des dispositifs de retenue pour enfant installés sur l'un des sièges arrière.

Emplacement des points de fixation pour les sièges arrière

Les points d'ancrage supérieurs sont situés sur l'arrière des dossiers.



L'emplacement des points d'ancrage supérieurs des sièges arrière extérieurs est indiqué par le symbole d'ancrage supérieur.



Avertissement

Appuie-tête et sangles de fixation supérieure

Vous devez passer les sangles de fixation supérieure d'un dispositif de retenue pour enfant installé sur les sièges latéraux arrière par le trou de l'appuie-tête du siège de la voiture avant de les fixer au point de fixation. Si cela n'est pas possible, suivez les recommandations du fabricant du dispositif de retenue pour enfant.

Remarque

Plage arrière

Pour utiliser les points d'ancrage supérieurs des sièges arrière, vous devez d'abord retirer la plage arrière. Vous pouvez apprendre davantage sur le retrait de la plage arrière dans une section séparée du présent manuel.

Instructions du fabricant

Lorsque vous utilisez les points d'ancrage, suivez toujours les instructions du fabricant du dispositif de retenue pour enfant.

5.6.1.2.3. Points d'ancrage inférieurs

Votre voiture est équipée de points d'ancrage inférieurs qui peuvent être utilisés pour fixer des dispositifs de retenue pour enfant sur un siège arrière.

Les points d'ancrage inférieurs peuvent principalement être utilisés avec la ceinture de sécurité de la voiture pour fixer certains

dispositifs de retenue pour enfant orientés vers l'arrière.

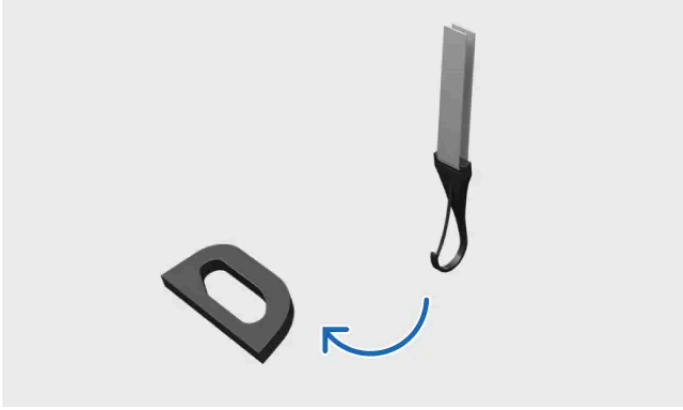

Fixation de la sangle au point d'ancrage inférieur

Vous pouvez utiliser ces points d'ancrage pour des dispositifs de retenue pour enfant installés sur l'un des sièges arrière extérieurs.



Les points d'ancrage inférieurs se trouvent à l'arrière des rails de plancher des sièges avant.

i Remarque

Instructions du fabricant

Lorsque vous utilisez les points d'ancrage, suivez toujours les instructions du fabricant du dispositif de retenue pour enfant.

6. Entrée et sécurité

Découvrez les différentes fonctions correspondantes à l'entrée et à la sortie de la voiture, y compris le fonctionnement des clés et de l'alarme.



Cette section du manuel traite de l'ouverture et de la fermeture des portes, du verrouillage et du déverrouillage, et des alarmes.

Découvrez le fonctionnement de différents types de clés et comment vous pouvez personnaliser la réponse de votre voiture lorsque vous la verrouillez et la déverrouillez.

6.1. Clés

Votre voiture peut prendre en charge trois types de clés. Les clés sont reconnues automatiquement lorsque vous les apportez avec vous à l'intérieur de la voiture.



Votre voiture prend en charge les types de clé suivants :

Le contenu de ce guide représente l'état du guide de l'utilisateur au moment de l'impression et pourrait ne pas être entièrement valide dans le futur. Pour de plus amples renseignements, veuillez consulter l'avis de non-responsabilité complète à la première page.

- Clé standard
- Clé Care Key
- Clé sans bouton Key Tag

La voiture détecte la présence d'une clé dans l'habitacle et vous donne accès à la conduite.

Important

L'utilisation des clés est assez simple, mais vous devez connaître les limites de chaque type de clé pour des raisons de sécurité. Il est donc important de lire l'ensemble de la partie consacrée aux clés et à leur utilisation.

Les technologies sans fil pour les clés et les voitures peuvent provoquer des perturbations dans d'autres appareils. Vous trouverez plus d'informations sur ces systèmes dans la partie spécifications de ce manuel.

Pour des raisons de sécurité, ne laissez jamais les clés sans surveillance en pleine vue.

Clé standard et clé Care Key

La clé standard comporte quatre boutons :

- Bouton de verrouillage
- Bouton de déverrouillage
- Bouton de couvercle de coffre
- Bouton d'alarme

Si vous préférez, vous pouvez utiliser un verrouillage sans clé. Cela signifie que vous verrouillez ou déverrouillez la voiture à l'aide des poignées de porte au lieu d'utiliser les boutons de la clé.

La clé standard est également dotée d'une lame amovible logée dans sa coque. Cela vous permet d'ouvrir la porte du conducteur même si les boutons de la clé ne fonctionnent pas ou sa pile est déchargée.

La clé Care Key fonctionne comme une clé standard, mais elle vous permet de fixer une limite de vitesse pour la voiture pendant l'utilisation de la clé.

Clé sans bouton Key Tag

La clé sans bouton Key Tag vous permet de verrouiller et de déverrouiller automatiquement la voiture en touchant les poignées de porte lorsque vous vous trouvez dans la zone de détection de la clé.

Distance de détection des clés

Votre voiture peut détecter votre clé à une courte distance, ce qui vous permet d'utiliser la fonction de verrouillage et de déverrouillage sans clé. Cela signifie que vous pouvez verrouiller et déverrouiller la voiture en touchant la poignée de porte, sans avoir à utiliser les boutons ou la lame de la clé standard.

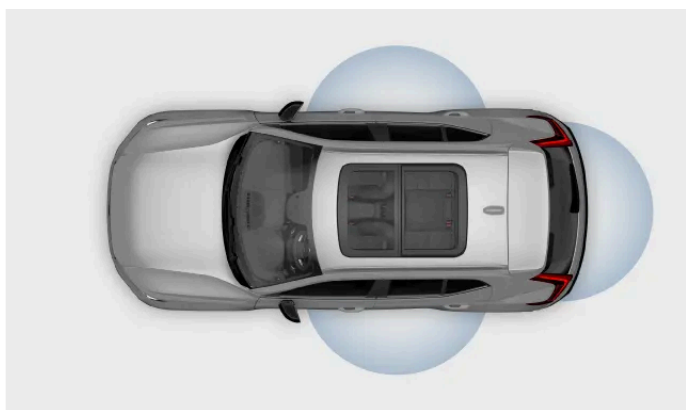

Les boutons de la clé standard peuvent agir sur une longue distance. Si votre voiture ne répond pas à l'appui d'un bouton, essayez de vous rapprocher.

Remarque

Les fonctions des clés peuvent être perturbées par des facteurs externes, comme les ondes radio environnantes, les bâtiments et les conditions topographiques. Dans ce cas, vous pouvez toujours verrouiller et déverrouiller la voiture à l'aide de la lame amovible de la clé standard.

Important

Évitez de ranger les clés de la voiture à proximité d'objets métalliques ou d'appareils électroniques, comme des téléphones mobiles, des tablettes, des ordinateurs portables ou des chargeurs.

Profils d'utilisateur et clés

Vous pouvez attribuer des clés à des profils d'utilisateur en particulier. Ceci permet à la voiture d'identifier automatiquement la personne qui la déverrouille et d'appliquer ses réglages personnalisés. Pour en savoir plus sur les profils, lisez la rubrique « Profils ».

Verrouillage des clés dans la voiture

Si vous verrouillez la voiture alors qu'une clé se trouve encore à l'intérieur, cette clé est temporairement désactivée. Elle est réactivée lorsque vous déverrouillerez la voiture avec une autre clé valide.

Remarque

Clés supplémentaires

Votre voiture est livrée avec un nombre de clés limité. Communiquez avec un concessionnaire ou un atelier Volvo agréé si vous perdez une clé ou si vous avez simplement besoin de clés supplémentaires.

Avertissement

Les clés comprennent une pile. Gardez les piles neuves et usagées hors de portée des enfants et des animaux de compagnie. L'ingestion de piles peut entraîner de graves problèmes de santé. Si une pile ou la clé est endommagée, vous ne devez pas l'utiliser. Gardez les articles défectueux hors de portée des enfants et des animaux de compagnie.

Si vous laissez une personne dans la voiture, veillez à ne pas laisser de clé dans la voiture. Cette précaution est particulièrement importante en présence d'enfants.

Une utilisation inadéquate des systèmes d'ouverture et de démarrage peut entraîner des blessures corporelles graves. Prenez toujours vos clés avec vous lorsque vous quittez la voiture. La voiture peut être démarrée et ses systèmes, tels que les vitres électriques, peuvent être actionnés, ce qui peut entraîner des blessures graves. Ne laissez jamais des enfants, des personnes handicapées ou des personnes qui ne peuvent pas s'aider elles-mêmes dans la voiture. Les portes peuvent être verrouillées, ce qui peut avoir pour effet de coincer quelqu'un dans la voiture dans une situation d'urgence. Par exemple, selon la période de l'année, les personnes coincées dans la voiture peuvent être exposées à des températures très élevées ou très basses. Ne retirez jamais la clé lorsque la voiture roule.

6.1.1. Clé standard

La clé standard permet de verrouiller et de déverrouiller la voiture à distance ou à l'aide de la lame de clé amovible.



La clé standard comporte quatre boutons :



Bouton de verrouillage



Bouton de déverrouillage



Bouton de couvercle de coffre



Fonction d'urgence

Il est également doté d'une lame clé amovible. Cela vous permet d'ouvrir la porte du conducteur même si les boutons de la clé standard ne fonctionnent pas ou sa pile est déchargée.

Bouton de verrouillage

Le bouton de verrouillage peut être utilisé de la manière suivante :

- Appuyez une fois sur cette touche pour verrouiller la voiture et armer l'alarme.
- Maintenez la touche enfoncée pour fermer toutes les vitres ainsi que le toit panoramique.

Bouton de déverrouillage

Le bouton de déverrouillage peut être utilisé de la manière suivante :

- Appuyez une fois pour déverrouiller la voiture et désarmer l'alarme.
- Appuyez sur la touche et maintenez-la enfoncée pour ouvrir toutes les vitres.

Bouton de couvercle de coffre

Appuyez une fois sur le bouton pour désarmer l'alarme et déverrouiller le couvercle de coffre. Maintenez-la enfoncée pour ouvrir ou fermer le couvercle de coffre.

Fonction d'urgence

Utilisez le bouton de la fonction d'urgence pour attirer l'attention en cas d'urgence. Lorsque vous appuyez sur le bouton et le maintenez enfoncé, ou lorsque vous appuyez deux fois de suite, la voiture active les clignotants et le klaxon.

Vous pouvez désactiver la fonction d'urgence manuellement en appuyant sur le bouton de déverrouillage, ou la voiture les désactivera automatiquement après quelques minutes.

Lame de clé amovible

Votre clé standard est dotée d'une lame de clé amovible qui peut être utilisée comme solution de secours si les boutons ne fonctionnent pas. Par exemple, les signaux de la clé peuvent être perturbés par des champs électromagnétiques. Si cela se produit, ou si la pile de votre clé est à plat, vous pouvez toujours déverrouiller et verrouiller la voiture à l'aide de la lame de clé amovible.

6.1.1.1. lame de clé amovible

Vous pouvez utiliser la lame de clé amovible comme solution de secours si votre clé n'a plus de pile.

Une lame de clé amovible se trouve à l'intérieur de la clé standard.

Si votre clé standard ou clé sans bouton Key Tag ne fonctionne pas, vous pouvez utiliser cette lame de clé pour :

- ouvrir la porte avant gauche
- verrouiller une porte.

Si vous utilisez la lame de clé détachable pour déverrouiller la voiture, vous pouvez désactiver l'alarme et démarrer la voiture en plaçant votre clé sur le lecteur de clé de secours.

Le lecteur de secours est situé dans le compartiment de rangement de la console centrale.

6.1.2. Clé Care Key

Une clé Care Key peut être utilisée de la même manière qu'une clé standard, à la seule différence qu'elle peut être associée à une limite de vitesse définie.

La clé Care Key fonctionne comme une clé standard pour le verrouillage et le déverrouillage des portes, le démarrage de votre voiture et la plupart des actions normales. La grande différence est que la clé Care Key vous permet de définir une limite de vitesse pour la voiture. Cela peut s'avérer utile lorsque vous devez prêter votre voiture à un conducteur inexpérimenté ou la confier à un service voiturier ou à un atelier.

Si une clé Care Key avec une limite de vitesse associée est utilisée, un symbole correspondant s'affiche sur l'écran du conducteur.



Symbole de limite de vitesse de la clé Care Key

Il est également possible d'utiliser la clé Care Key sans l'associer à une limite de vitesse. Dans ce cas, elle fonctionne comme une clé standard.

Modification des paramètres de limite de vitesse

La voiture détecte automatiquement lorsque vous la déverrouillez à l'aide d'une clé Care Key et applique la limite de vitesse, si vous en avez défini une.

Lorsque vous avez déverrouillé la voiture à l'aide d'une clé Care Key, vous ne pouvez pas modifier ou supprimer la limite de vitesse. Pour accéder à nouveau aux paramètres de limite de vitesse, verrouillez la voiture et déverrouillez-la à l'aide d'une clé standard ou d'une clé sans bouton Key Tag, puis sélectionnez le profil du propriétaire.

6.1.2.1. Définition d'une limite de vitesse pour la clé Care Key

Vous pouvez définir une vitesse maximale autorisée pour une clé Care Key ou désactiver la limite de vitesse pour l'utiliser comme une clé standard.

Veillez à déverrouiller la voiture à l'aide d'une clé standard ou d'une clé sans bouton Key Tag pour pouvoir accéder aux paramètres de limitation de vitesse.

1. Appuyez sur le symbole de voiture  dans la barre inférieure et allez à **Paramètres**.
 2. Allez à **Profils** → **Clé limitée**.
 3. Activez la limitation de vitesse et sélectionnez la vitesse maximale souhaitée.
- > Un symbole de limitation de vitesse apparaît sur l'écran du conducteur. Une ligne pointillée jaune sur l'indicateur de vitesse montre la limite de vitesse actuelle.

6.1.3. Clé sans bouton Key Tag

Vous pouvez utiliser votre porte-clés pour verrouiller, déverrouiller et conduire la voiture sans utiliser les boutons de la clé.

La clé sans bouton Key Tag vous permet d'utiliser la fonction de verrouillage et de déverrouillage sans clé. Elle est plus petite et plus légère que la clé standard, ce qui la rend particulièrement utile lorsque l'on dispose d'un espace limité pour transporter des objets.

Si vous laissez la clé sans bouton Key Tag dans la voiture et que vous verrouillez la voiture avec votre clé standard, la clé sans bouton Key Tag sera désactivée jusqu'à ce que la voiture soit à nouveau déverrouillée.

Pile de la clé sans bouton Key Tag

La pile de la clé sans bouton Key Tag n'est pas rechargeable et ne peut pas être remplacée.

Remarque

Une clé sans bouton Key Tag déchargée pourrait toujours être utilisée pour démarrer la voiture par le biais du démarrage d'appoint. Pour cette raison, remettez toute clé sans bouton Key Tag déchargée à un atelier Volvo agréé afin qu'elle soit effacée du système de la voiture.

 **Avertissement**

La clé sans bouton Key Tag comprend une pile non-remplaçable qui peut être extrêmement dangereuse. Gardez les piles hors de portée des enfants. Si vous pensez qu'une pile a été ingérée ou insérée de quelque manière que ce soit dans le corps, consultez immédiatement un médecin. Le liquide de la pile est également dangereux et tout contact physique avec celui-ci doit être évité.

6.1.4. Remplacement de la pile de la clé standard

Vous pouvez remplacer la pile de votre clé standard lorsqu'elle est déchargée.

Votre voiture vous avertit lorsque la pile de votre clé standard est faible grâce à un message affiché sur l'écran du conducteur. Une autre connexion indiquant que le niveau de pile est faible est la diminution de la portée lors du verrouillage ou du déverrouillage de la voiture.

Vous pouvez remplacer la pile vous-même. La clé nécessite une pile plate de 3 V CR2032.

 **Important**

- Pour des raisons de sécurité et pour garantir des performances optimales de la pile, portez un gant médical pour vous protéger les mains lorsque vous manipulez une pile neuve.
- Les piles usagées doivent être recyclées de façon écologique.

Tenez la clé en orientant le logo Volvo vers le haut.

Détachement de la coque avant

1. Glissez le petit loquet du support du porte-clés d'un côté, puis glissez la coque du dessus pour l'écarter du support.



> La coque du dessus se détache.

2. Soulevez la coque et repérez l'autre petit loquet en dessous, sur le porte-clés.

Détachement de la coque du dessous

3. Utilisez le petit loquet pour faire glisser la coque du dessous et l'écartier du support.



> La coque du dessous se détache.

4. Soulevez la coque du dessous pour trouver le couvercle de la pile.

Retrait du couvercle de pile



5. À l'aide d'un outil approprié, tel qu'un tournevis ou une pièce de monnaie, tournez le couvercle de la pile dans le sens antihoraire pour le retirer.

Remplacement de la pile

6. Dégagez la pile en appuyant sur un de ses côtés, puis en la soulevant.
7. Placez la pile neuve dans le logement, en veillant à ce que le côté positif de la pile soit orienté vers le haut. Placez le bord de la pile sous les deux loquets extérieurs en plastique, puis appuyez sur la pile pour qu'elle soit maintenue en place par le loquet supérieur en plastique.
8. Remettez en place le couvercle de la pile, la coque du dessous et la coque du dessus sur le porte-clés.

Avertissement

Vérifiez que la pile est correctement insérée, avec la polarité indiquée. Si vous n'allez pas utiliser la clé pendant longtemps, retirez-en la pile pour éviter toute fuite ou tout dommage de la pile. Les piles endommagées ou qui fuient peuvent provoquer des lésions corrosives au contact de la peau. Utilisez donc des gants de protection lorsque vous manipulez des piles usagées ou endommagées.

- Gardez les piles hors de portée des enfants.
- Ne laissez pas les piles traîner, car les enfants ou les animaux peuvent les avaler.
- Les piles ne doivent pas être démontées, court-circuitées ou exposées à des flammes nues.
- Ne tentez pas de recharger les piles non rechargeables. Elles risquent d'exploser.
- Vérifiez régulièrement les produits qui utilisent une pile pour détecter des signes de dommage. Vous ne devez pas utiliser la clé s'il y a des signes que la clé ou la pile a été endommagée ou qu'elle présente une fuite.
- Gardez les produits défectueux à l'écart des enfants.

6.2. Ouverture et fermeture

Votre voiture présente quelques caractéristiques et des actions propres à certaines situations que vous devez connaître lorsque vous ouvrez et fermez les portes.

Ouverture des portes

Vous ouvrez les portes manuellement, mais vous pouvez configurer la manière dont elles s'ouvrent et dans quelles situations via l'écran central.

Les portes arrière sont équipées d'un dispositif à double tirage pour éviter que les passagers ne les ouvrent accidentellement. Pour ouvrir les portes arrière de l'intérieur, vous devez tirer deux fois sur la poignée de porte.

Ouverture du capot

Le capot s'ouvre à l'aide d'un levier situé près du siège du conducteur.

Ouverture du coffre

Ouvrez le coffre manuellement à l'aide du bouton situé sur le couvercle de coffre ou à l'aide du bouton de votre clé standard.

Votre voiture dispose également d'une fonction mains libres qui vous permet d'accéder au coffre par un mouvement du pied.

Avertissement de porte ouverte

Vérifiez régulièrement que le capot, le couvercle de coffre et les portes sont bien fermés.

Les portes et couvercles ouverts sont mis en évidence sur l'écran du conducteur. Si vous voyez un avertissement de porte ouverte, arrêtez la voiture dans un endroit sûr dès que possible et assurez-vous que la porte ou le couvercle concerné est correctement fermé.

6.2.1. Ouverture du capot

Pour ouvrir le capot, vous devez tirer deux leviers de déverrouillage distincts. Veillez à refermer le capot avant de prendre la route.

Emplacement des leviers d'ouverture

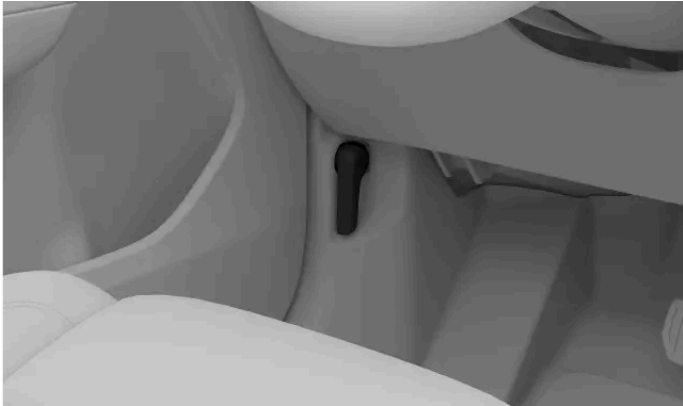

Le premier levier se trouve sous le tableau de bord, côté conducteur, juste devant la charnière de la porte.



Le deuxième levier se trouve sous le bord avant du capot, côté conducteur.

Déverrouillage du capot

1. Trouvez le premier levier sous le tableau de bord du côté conducteur et tirez-le vers l'arrière.
- > Le capot se déverrouille de sa position entièrement verrouillée. Il s'ouvre légèrement pour vous donner accès au deuxième levier.

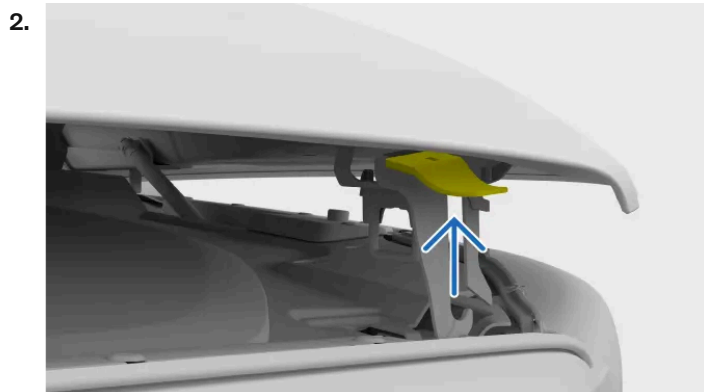

Le contenu de ce guide représente l'état du guide de l'utilisateur au moment de l'impression et pourrait ne pas être entièrement valide dans le futur. Pour de plus amples renseignements, veuillez consulter l'avis de non-responsabilité complète à la première page.

Localisez le second levier sur la face inférieure du capot et poussez-le vers le haut.

- > Le capot se relâche complètement.
3. Soulevez le capot et ouvrez-le à sa hauteur maximale.
- > Le capot reste en position.

 **Avertissement**

Ne pas conduire avec le capot ouvert

Arrêtez-vous immédiatement si vous avez la moindre indication que le capot n'est pas complètement fermé.

 **Remarque**

Avertissement d'ouverture du capot

Si l'écran du conducteur affiche un avertissement de capot ouvert, ouvrez le capot et vérifiez qu'il n'y a pas d'obstruction avant de le refermer. Communiquez avec le soutien Volvo si la notification ne disparaît pas.

6.2.2. Fermeture du capot

Veillez à refermer complètement le capot après l'avoir ouvert.

Veillez à ce que rien ne gêne la fermeture du capot.

 **Avertissement**

Risque de pincement et d'écrasement

Gardez les mains à l'écart de la trajectoire de fermeture du capot. Faites très attention en présence d'enfants ou d'animaux domestiques.

1. À partir de la position d'ouverture complète, abaissez prudemment le capot jusqu'à ce qu'il atteigne le mécanisme de verrouillage.

2. Appuyer avec les deux mains sur les côtés du bord avant du couvercle du capot.



Où appuyer sur le capot pour le fermer

i Remarque

Assurez-vous que le capot s'insère simultanément dans les serrures. Maintenez le bord avant à plat pendant la fermeture.

Vous devriez entendre le capot se verrouiller des deux côtés.

3. Confirmez l'absence d'écarts ou de signes que le capot n'est pas bien fermé.

! Avertissement

Ne pas conduire avec le capot ouvert

Arrêtez-vous immédiatement si vous avez la moindre indication que le capot n'est pas complètement fermé.

i Remarque

Avertissement d'ouverture du capot

Si l'écran du conducteur affiche un avertissement de capot ouvert, ouvrez le capot et vérifiez qu'il n'y a pas d'obstruction avant de le refermer. Communiquez avec le soutien Volvo si la notification ne disparaît pas.

6.2.3. Accès au coffre

Vous pouvez ouvrir ou fermer le coffre de plusieurs manières différentes, de l'intérieur comme de l'extérieur de la voiture.

Avertissement

Soyez vigilant lorsque le coffre s'ouvre ou se ferme. Veillez à ce que personne ne se trouve à proximité du coffre lorsqu'il est en mouvement. Utilisez toujours les fonctions d'accès au coffre avec prudence.

N'intervenez pas sur les bras de support du coffre, car ils subissent une forte pression et leur manipulation peut entraîner des blessures graves.

Après utilisation, assurez-vous que le coffre est complètement fermé.

Ne laissez jamais les enfants seuls dans la voiture. Ils peuvent être exposés à des températures potentiellement dangereuses, par temps chaud ou froid, ou s'y enfermer.

Ne laissez pas les enfants jouer dans la voiture ou jouer avec ses commandes. Cela réduit le risque de blessure de l'enfant ou d'activation ou de désactivation accidentelle des fonctions de la voiture.

Accès manuel

Si vous avez une clé sur vous, vous pouvez déverrouiller le coffre en appuyant doucement sur le bouton gainé de caoutchouc situé sous la poignée au bas du couvercle de coffre. Une fois déverrouillé, vous pouvez ouvrir le coffre en utilisant la même poignée.

Important

Manipulez le bouton caoutchouté avec précaution pour éviter d'endommager son contact électrique.

Lors de l'ouverture du coffre, utilisez la poignée pour soulever le couvercle de coffre plutôt que le bouton gainé de caoutchouc.

Utilisation du bouton de la clé standard

La clé standard est dotée d'un bouton de couvercle de coffre qui permet de verrouiller, déverrouiller, ouvrir et fermer le coffre à distance.

Ouverture mains libres

La fonction mains libres vous permet d'ouvrir le coffre par un mouvement du pied. Vous trouverez plus d'informations sur cette fonction dans une partie distincte de ce manuel.

Boutons à l'intérieur du coffre

Pour fermer le coffre, appuyez sur le bouton de fermeture de coffre situé sur le côté intérieur droit du hayon de coffre.



Vous pouvez également utiliser le bouton de fermeture pour régler le degré d'ouverture du coffre. Ce réglage est utile si vous voulez avoir un accès facile au hayon ouvert ou si vous êtes dans un endroit au plafond bas, comme un garage.

Pour fermer le coffre et verrouiller la voiture, appuyez sur le bouton de verrouillage du coffre. Si, pour une raison quelconque, le coffre n'est pas en mesure de se verrouiller, vous entendrez trois bips.



i Remarque

Pour que votre voiture se verrouille lorsque vous appuyez sur le bouton de verrouillage du coffre, assurez-vous que votre clé se trouve dans un endroit où la voiture peut la détecter et que toutes les portes latérales de la voiture sont fermées.

Bouton du tableau de bord

Vous pouvez déverrouiller et ouvrir le coffre depuis l'intérieur de la voiture à l'aide d'un bouton situé sur le tableau de bord, à côté du volant.

Appuyez une fois sur le bouton du tableau de bord pour déverrouiller le coffre ou maintenez-le enfoncé pendant quelques secondes pour ouvrir le hayon. Le même bouton peut ensuite être utilisé pour fermer le hayon.

Protection anti-pincement

La voiture peut détecter les obstacles dans la trajectoire du hayon de coffre lors de l'ouverture ou de la fermeture. Lorsque la protection antipincement s'active, un signal sonore retentit.

Si le couvercle de coffre tente de se fermer en présence d'un obstacle, le coffre s'ouvre complètement. Si la protection antipincement est activée pendant l'ouverture du couvercle de coffre, ce dernier arrête tout mouvement.

i Remarque

Si vous n'ouvrez pas le couvercle de coffre quelques minutes après l'avoir déverrouillé, il se verrouille et arme automatiquement l'alarme.

6.2.3.1. Ouverture du coffre en mains libres

Si vous avez les mains pleines et la clé sur vous, passez simplement votre pied sous le pare-chocs arrière une fois pour ouvrir le couvercle de coffre.



Le capteur détecte les mouvements sous le pare-chocs arrière. Tout mouvement détecté déverrouille le coffre.

Assurez-vous d'avoir votre clé sur vous.

Ouverture du coffre

1. Effectuez un seul mouvement de pied sous le pare-chocs arrière et reculez-vous.
- > Un bref signal sonore indique que le coffre est sur le point de s'ouvrir.

Remarque

Des mouvements répétés du pied annulent ou réinitialisent l'activation.

Fermeture du coffre

Si vous souhaitez utiliser la fonction mains libres pour fermer le coffre, répétez une fois le mouvement du pied. Un bref signal sonore indique que le coffre est sur le point de se fermer.

Si la fonction semble ne pas réagir gardez à l'esprit que toute obstruction du capteur, telle que de la boue, peut l'empêcher de détecter correctement.

6.2.3.2. Réglage de la hauteur d'ouverture du coffre

Vous pouvez régler la hauteur d'ouverture du coffre.

Si vous gardez souvent la voiture dans des endroits où le plafond est bas, comme un garage, vous pouvez abaisser la hauteur d'ouverture du coffre. Vous pouvez également augmenter la hauteur de l'ouverture du coffre pour avoir plus d'espace pour accéder au coffre.

Une fois réglé, le hayon du coffre continue à s'ouvrir à cette nouvelle hauteur jusqu'à ce qu'elle soit modifiée.

1. Ouvrez le couvercle de coffre à la hauteur souhaitée.

 **Remarque**

Pour définir une nouvelle hauteur d'ouverture du coffre, le hayon doit être ouvert au moins à moitié.

2. Appuyez sur le bouton de fermeture du couvercle de coffre pendant quelques secondes pour régler la nouvelle hauteur.



Bouton de fermeture du couvercle de coffre

- > Vous entendrez deux sons de confirmation lorsque la nouvelle hauteur aura été réglée.

Si vous souhaitez réinitialiser la hauteur d'ouverture maximale, ouvrez le couvercle de coffre manuellement jusqu'à la position d'ouverture complète. Ensuite, appuyez sur le bouton de fermeture du couvercle de coffre et maintenez-le enfoncé jusqu'à ce que vous entendiez les sons de confirmation.

6.3. Verrouillage et déverrouillage

La voiture peut être verrouillée et déverrouillée de plusieurs façons différentes.

Vous pouvez verrouiller et déverrouiller la voiture de la manière suivante :

- à l'aide des touches de la clé standard ou de la clé Care Key
- en utilisant la lame de clé amovible sur la clé standard
- utilisation de la fonction sans clé^[1]
- depuis l'intérieur de la voiture avec les poignées de porte et les boutons de verrouillage
- avec l'application Volvo Cars.

 **Remarque**

Verrouillage automatique pendant la conduite

Les portes et le couvercle de coffre se verrouillent automatiquement lorsque vous commencez à conduire, mais les portes peuvent toujours être ouvertes de l'intérieur. Vous pouvez sélectionner les portes qui peuvent être déverrouillées dans les paramètres.

Vous pouvez également activer ou désactiver le paramètre de verrouillage automatique pendant la conduite.

Si vous souhaitez empêcher l'ouverture des portes arrière depuis l'intérieur, activez la sécurité enfant.

Lorsque vous utilisez le verrouillage sans clé, toutes les portes doivent être fermées pour que la voiture puisse se verrouiller.

Si vous verrouillez la voiture à l'aide de votre clé standard, seule la porte du conducteur doit être fermée. Une fois que vous avez fermé le reste des portes et des hayons, votre voiture vous indique qu'elle est verrouillée.

Indications sur le verrouillage

Votre voiture dispose de plusieurs moyens pour indiquer si les portes sont verrouillées. comme :

- Les feux de détresse clignotent deux fois lorsque la voiture se verrouille. Vous pouvez activer ou désactiver d'autres réponses de verrouillage dans les paramètres.
- Toute porte verrouillée est signalée par un voyant situé à côté des boutons de verrouillage dans les panneaux de porte. Le voyant s'éteint si cette porte est ouverte.
- Le voyant de la porte avant s'allume si toutes les portes sont verrouillées. Le voyant s'éteint si l'une des portes est ouverte.

Avertissement

Volvo recommande de ne pas laisser des personnes ou des animaux de compagnie dans une voiture verrouillée. Le conducteur est toujours entièrement responsable du bien-être et de la sécurité de toute personne laissée à l'intérieur. Certaines régions disposent de lois interdisant de laisser des gens ou animaux de compagnie à l'intérieur d'un véhicule verrouillé.

^[1] La voiture détecte qu'une clé est à portée et vous permet de la verrouiller et de la déverrouiller en touchant les poignées de porte ou la poignée du couvercle de coffre.

6.3.1. Verrouillage et déverrouillage sans clé

Le système de verrouillage et de déverrouillage sans clé de la voiture vous permet de verrouiller et de déverrouiller la voiture en interagissant avec les zones tactiles des poignées de porte.

Pour utiliser la fonction sans clé, il vous suffit d'avoir votre clé sur vous. Tant que la clé se trouve dans la zone de détection de votre voiture et que sa pile est suffisamment chargée, vous pouvez verrouiller et déverrouiller la voiture en interagissant avec les différentes zones tactiles situées sur les poignées de porte.

Important

Le verrouillage et le déverrouillage sans clé peuvent être déclenchés lorsque vous lavez votre voiture et qu'une clé se trouve à portée.

Verrouillage sans clé

Lorsque vous portez votre clé, vous pouvez verrouiller la voiture en touchant le petit creux situé sur la partie extérieure de la poignée de porte.



Pour verrouiller le couvercle de coffre sans utiliser de clé, vous pouvez utiliser le bouton de verrouillage situé sur le bord inférieur du hayon. Si vous appuyez sur ce bouton, la voiture se verrouille une fois le coffre fermé.



Bouton de verrouillage du couvercle de coffre

Vous pouvez également verrouiller les portes même si le couvercle de coffre est encore ouvert. Une fois que vous avez verrouillé les portes de la voiture à l'aide de la poignée de porte, le couvercle de coffre se verrouille également après sa fermeture.

Conseil

Fermeture des vitres par le verrouillage sans clé

Vous pouvez fermer toutes les vitres latérales et le toit panoramique en même temps en plaçant un doigt sur le creux à l'extérieur de la poignée de porte.

Déverrouillage sans clé

Lorsque vous portez une clé sur vous, le déverrouillage sans clé vous permet de déverrouiller automatiquement votre voiture en tirant la poignée de porte.

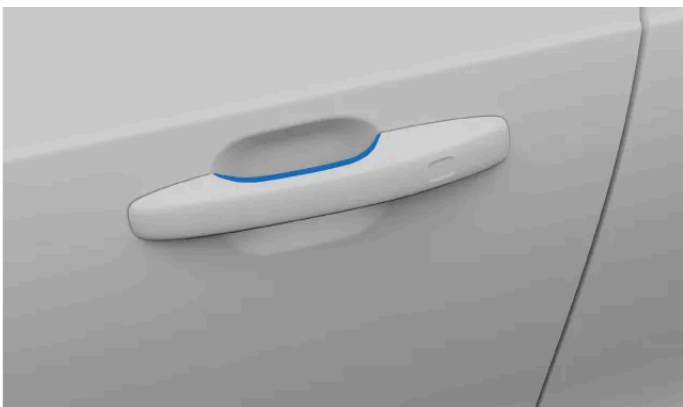

Point de contact de la poignée de porte

Un bouton caoutchouté situé sous la poignée du couvercle de coffre permet également de déverrouiller la voiture.

Le contenu de ce guide représente l'état du guide de l'utilisateur au moment de l'impression et pourrait ne pas être entièrement valide dans le futur. Pour de plus amples renseignements, veuillez consulter l'avis de non-responsabilité complète à la première page.

i Remarque

Assurez-vous de ne toucher qu'une seule des zones tactiles de la poignée de porte à la fois, soit celle pour verrouiller, soit celle pour déverrouiller. Si vous saisissez la poignée en touchant la surface de la serrure, la fonction sans clé risque de ne pas fonctionner correctement.

6.3.2. Verrouillage et déverrouillage avec les boutons de la clé

Vous pouvez utiliser les boutons de la clé standard et de la clé Care Key pour verrouiller ou déverrouiller la voiture, y compris le volet de remplissage de carburant.

i Conseil

Le fait d'appuyer une fois sur les boutons de la clé commande les comportements de verrouillage et de déverrouillage. Le fait d'appuyer sur les différents boutons et de les maintenir enfoncés commande différentes fonctions liées à l'ouverture et à la fermeture, telles que l'ouverture du coffre et la fermeture automatique des vitres. Pour en savoir plus sur ces fonctionnalités, reportez-vous à la partie correspondante du manuel.

Verrouillage de la voiture



Fermez la porte du conducteur et appuyez sur le bouton de verrouillage.

- > La voiture se verrouille. Toute porte ou hayon ouvert se verrouille une fois que vous l'aurez fermé. L'alarme est armée.

i Remarque

Si vous verrouillez la voiture alors qu'une clé se trouve encore à l'intérieur, cette clé est temporairement désactivée. Elle est réactivée lorsque vous déverrouillerez la voiture avec une autre clé valide.

Si vous appuyez sur le bouton de verrouillage alors que le couvercle de coffre est encore ouvert, veillez à ne pas laisser la clé à l'intérieur de la voiture lorsque vous fermez le hayon. Si la voiture détecte que la clé est encore à l'intérieur, le coffre ne se verrouille pas.

Déverrouiller la voiture



Appuyez une fois sur le bouton de déverrouillage.

- > La voiture se déverrouille.
- > L'alarme est désarmée.

 **Remarque**

Reverrouillage automatique

Si vous n'ouvrez pas les portes ou le couvercle de coffre pendant quelques minutes après le déverrouillage, la voiture se reverrouille automatiquement afin que vous ne la laissiez pas déverrouillée par inadvertance.

Déverrouillage du couvercle de coffre



Appuyez une fois sur le bouton du couvercle de coffre.

- > Le coffre se déverrouille.
L'alarme reste armée sur les portes latérales.

Si la clé ne fonctionne pas

Si la voiture ne réagit pas aux boutons de la clé, essayez de changer la pile de la clé. En guise de secours, vous pouvez utiliser la lame de clé amovible pour verrouiller ou déverrouiller la voiture.

6.3.3. Verrouillage et déverrouillage avec la lame de clé amovible

Une lame de clé amovible se trouve à l'intérieur de la clé standard et peut être utilisée comme moyen de secours pour le verrouillage et le déverrouillage.

 **Remarque**

Lorsque vous déverrouillez et ouvrez la voiture à l'aide de la lame clé amovible, l'alarme se déclenche.

Trouver la lame de clé

1. Tenez la clé en orientant le logo Volvo vers le haut.

Glisser le petit fermoir du support d'anneau de clé sur le côté, et glisser la coque avant à l'écart du support.



> La coque avant se détache.

2. Soulevez la coque avant et repérez la lame de clé qui se trouve en dessous.

Déverrouillage au moyen de la lame de clé

3. Allez jusqu'à la porte avant située du côté gauche de la voiture. Tirez la poignée de porte jusqu'à sa position de butée.

4. Tournez la clé de 45 degrés dans le sens horaire de manière qu'elle soit dirigée vers l'arrière.

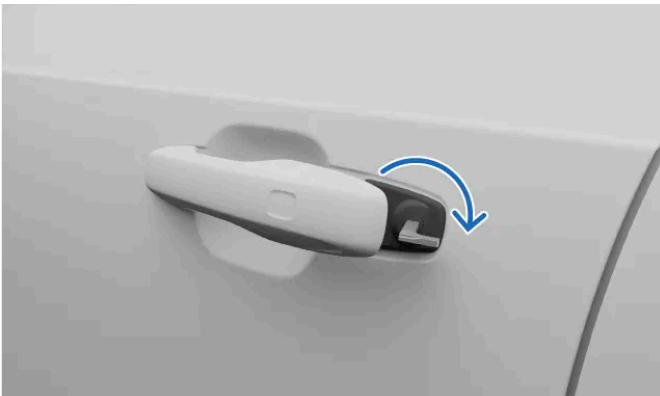

5. Tournez la clé de 45 degrés dans le sens antihoraire jusqu'à sa position initiale et retirez-la.

> La porte peut être ouverte.

L'alarme se déclenche.

Désactivation de l'alarme

6. Placez la clé sur le symbole de la clé dans le lecteur de secours.



(i) Remarque

Lors de l'utilisation du lecteur de secours, assurez-vous que la zone est exempte d'autres clés de voiture, d'objets métalliques et d'appareils électroniques, comme des téléphones mobiles, des tablettes, des ordinateurs portables ou des chargeurs. Ces objets pourraient perturber le lecteur.

7. Appuyer sur la pédale de frein et sélectionner un rapport.

> L'alarme se désactive.

Verrouillage au moyen de la lame de clé

8.

(i) Remarque

Vous pouvez verrouiller la porte avant du côté gauche de la même manière que vous l'avez déverrouillée.

Chacune des autres portes est munie d'un mécanisme de réinitialisation de serrure sur le côté sur lequel il faut appuyer à l'aide de la lame de clé.

Insérez la lame de clé dans le trou de serrure pour réinitialiser la serrure. Assurez-vous qu'elle est complètement insérée.

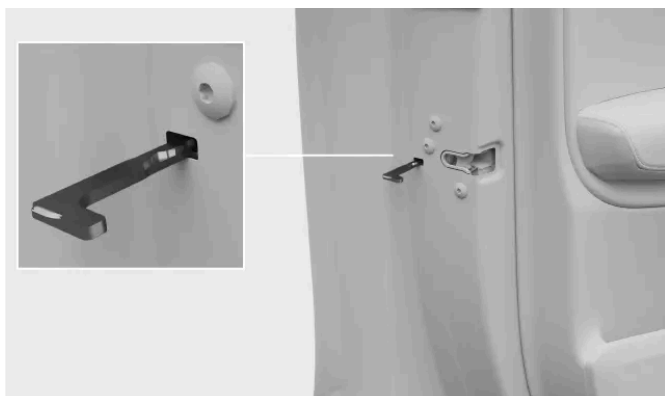

Emplacement de la clé pour la réinitialisation

(!) Important

- Le mécanisme de réinitialisation de serrure d'une porte verrouille uniquement cette porte particulière et non toutes les portes.
- Si la sécurité enfant est active lorsque vous verrouillez une porte arrière avec la lame de clé, cette porte ne peut pas être ouverte de l'extérieur ou de l'intérieur. Pour le déverrouiller, vous devez utiliser les boutons de la clé, le bouton de verrouillage central, le système de verrouillage sans clé ou l'application Volvo Cars.

6.3.4. Verrouillage et déverrouillage depuis l'intérieur du véhicule

Vous disposez de plusieurs options pour verrouiller ou déverrouiller la voiture depuis l'habitacle.

Le verrouillage central peut être commandé depuis les sièges avant à l'aide des boutons situés sur chaque porte respective.



Il y a également des boutons sur chacune des portes arrière, qui ne commandent que la porte en question.

Verrouillage de l'ensemble de la voiture

- Appuyez sur le symbole de verrouillage  sur le bouton de verrouillage central.
- > Toutes les portes, le couvercle de coffre et le volet de remplissage de carburant sont verrouillés.

Déverrouillage de toute la voiture

- Appuyez sur le symbole de déverrouillage  sur le bouton de verrouillage central.
- > Selon vos réglages, seule la porte sélectionnée ou toutes les portes se déverrouillent, ainsi que le couvercle de coffre et le volet de remplissage de carburant.

Déverrouillage avec les poignées de porte avant

- Tirez la poignée de porte avant.
- > Selon vos réglages, seule la porte sélectionnée ou toutes les portes se déverrouillent, ainsi que le couvercle de coffre et le volet de remplissage de carburant.



Déverrouillage d'une porte arrière avec la poignée de porte

-  **Remarque**
La sécurité enfant doit être désactivée pour que les portes arrière se déverrouillent.

Tirez deux fois sur la poignée de la porte arrière.

- > La porte se déverrouille et s'ouvre.

Déverrouillage en utilisant le boutons d'une porte arrière

- Appuyez sur le symbole de verrouillage  sur la porte arrière.
- > La porte est verrouillée et le petit témoin lumineux situé à côté du symbole d'indication  s'allume.

Le contenu de ce guide représente l'état du guide de l'utilisateur au moment de l'impression et pourrait ne pas être entièrement valide dans le futur. Pour de plus amples renseignements, veuillez consulter l'avis de non-responsabilité complète à la première page.

6.3.5. Activation du verrouillage sécurité enfant

Vous pouvez activer et désactiver la sécurité enfant à l'aide d'un bouton situé dans la porte du conducteur.

! Important

Lorsque vous conduisez avec des enfants sur les sièges arrière, vérifiez que le verrouillage sécurité enfant des portes arrière est activé.

Le verrouillage sécurité enfant peut augmenter la sécurité des passagers arrière. Lorsque le verrouillage sécurité enfant est activé, les passagers des sièges arrière ne peuvent pas ouvrir les portes ni les vitres arrière.

Le conducteur garde le contrôle des vitres et les portes peuvent être ouvertes de l'extérieur si elles ne sont pas verrouillées.

Activation du verrouillage sécurité enfant

1.



Emplacement du bouton de verrou de sécurité pour enfants dans le panneau de porte

Le contact étant mis, appuyez sur le bouton de verrou de sécurité pour enfants dans le panneau de porte.

- > Le verrou de sécurité pour enfant est activé.
- > Le témoin d'éclairage du bouton du verrou de sécurité pour enfant s'allume et un message s'affiche sur l'écran du conducteur pour confirmer que le verrouillage est activé.

Vous pouvez désactiver le verrouillage sécurité enfant en suivant les mêmes étapes que celles suivies pour l'activer.

Si la sécurité enfant est activée lorsque vous éteignez la voiture, elle le restera au prochain démarrage de la voiture.

6.3.6. Réglages pour le verrouillage et le déverrouillage

Vous pouvez personnaliser la façon dont votre voiture réagit lors du verrouillage ou du déverrouillage.

 **Remarque**

Différents paramètres définissent la manière et le moment où votre voiture est verrouillée. Veillez à vous familiariser avec les différentes options et leur incidence sur le verrouillage et le déverrouillage.

Vous pouvez personnaliser de nombreux comportements généraux de verrouillage de votre voiture. Par exemple, vous pouvez activer ou désactiver les réponses en retour. Vous pouvez également choisir si une seule ou toutes les portes doivent se déverrouiller lorsque vous utilisez les points de contact sur les poignées de porte.

 **Conseil**

Fermeture automatique du pare-soleil

Vous pouvez activer l'option **Fermeture automatique du pare-soleil du toit ouvrant** (fermeture automatique du rideau pare-soleil) dans les paramètres pour que le pare-soleil se ferme automatiquement 15 minutes après avoir stationné et verrouillé la voiture par temps chaud. Cela permet d'assurer une température confortable dans l'habitacle et de protéger le revêtement et la garniture de la voiture contre la décoloration au soleil.

6.3.6.1. Réglage des paramètres de verrouillage et de déverrouillage

Vous pouvez ajuster plusieurs réactions et comportements de verrouillage et de déverrouillage de votre voiture dans les paramètres.

 **Important**

Modification des paramètres de verrouillage et de déverrouillage

L'activation ou la désactivation de certaines fonctions a une incidence sur la façon dont votre voiture se verrouille et se déverrouille. Veillez à vous familiariser avec les différents types de clés et avec les fonctions de verrouillage et de déverrouillage. Une mauvaise compréhension d'une fonction peut vous amener à croire que votre voiture est verrouillée alors qu'elle ne l'est pas.

1. Appuyez sur le symbole de voiture  dans la barre inférieure et allez à **Paramètres**.
2. Allez à **Commandes** → **Verrouillage**.
3. Réglage de vos paramètres de verrouillage et de déverrouillage.

 **Avertissement**

Volvo recommande de ne pas laisser des personnes ou des animaux de compagnie dans une voiture verrouillée.

Certaines régions disposent de lois interdisant de laisser des gens ou animaux de compagnie à l'intérieur d'un véhicule verrouillé.

6.4. Antivol

Votre voiture est équipée de systèmes et fonctions qui contribuent à la sécuriser une fois verrouillée.

Lorsque la voiture est verrouillée, certaines fonctions et les systèmes sont désactivés ou activés pour protéger la voiture contre le vol.

 **Avertissement**

Ne laissez pas vos clés sans surveillance dans votre voiture. Elles peuvent être utilisées pour désactiver les systèmes de sécurité.

Alarme

L'alarme est automatiquement activée lorsque vous verrouillez la voiture de l'extérieur. Il est également désarmé automatiquement lorsque vous déverrouillez la voiture à l'aide des boutons de la clé standard ou de la clé sans bouton Key Tag.

Si vous déverrouillez la porte à l'aide de la lame clé amovible, vous devez désactiver l'alarme manuellement.

Antidémarrreur électronique

L'antidémarrreur électronique est un système antivol qui empêche votre voiture de rouler tant qu'elle n'a pas été démarrée à l'aide d'une clé valide. Si votre voiture ne trouve pas la clé ou ne parvient pas à l'authentifier, elle demeure immobilisée. Si la clé est introuvable ou si la pile est faible, une notification s'affiche à l'écran central.

6.4.1. Alarme

L'alarme permet de prévenir toute interaction indésirable avec votre voiture en stationnement.

L'alarme est automatiquement activée lorsque vous verrouillez la voiture et désactivée lorsque vous déverrouillez la voiture avec la clé standard ou la clé sans bouton Key Tag.

Si vous déverrouillez la voiture à l'aide de la lame de clé amovible, l'alarme retentit jusqu'à ce que vous mettiez la clé sur le lecteur de clé de secours situé dans le porte-gobelet de la console centrale.

Témoin d'alarme



L'indicateur d'alarme est un témoin situé au centre du tableau de bord, juste devant le pare-brise. Le témoin confirme quand l'alarme est activée avec un voyant clignotant rouge.

Déclenchement de l'alarme

Lorsqu'elle est armée, l'alarme se déclenche si :

- une porte, le capot ou le coffre est ouvert;
- la batterie ou la sirène est déconnectée.

Une fois l'alarme déclenchée, les événements suivants se produisent :

- Le son de l'alarme commence.
- L'indicateur d'alarme et les témoins d'avertissement clignotent pendant 5 minutes au maximum.
- Le cycle d'alarme recommence plusieurs fois si le problème qui a déclenché l'alarme n'est pas résolu.

Arrêt de l'alarme

Le déverrouillage de la voiture pendant que l'alarme est déclenchée arrête les sons et les lumières de l'alarme. L'indicateur d'alarme continue à clignoter rapidement pendant un certain temps pour signaler qu'il y a eu récemment un problème de sécurité potentiel.

! Important

N'apportez pas de modifications ou d'ajouts au système d'alarme, au risque de perturber son fonctionnement.

6.4.1.1. Activation et désactivation de l'alarme

Dans la plupart des cas, vous pouvez utiliser votre clé pour activer ou désactiver l'alarme. Si cela ne fonctionne pas, vous pouvez désactiver l'alarme manuellement.

En général, il est possible de déverrouiller la voiture pour désarmer l'alarme. Toutefois, dans certaines situations, vous devez la désactiver manuellement.

(i) Remarque

Arrêt d'une alarme déclenchée

Si l'alarme a été déclenchée, vous pouvez la désactiver à l'aide du bouton de déverrouillage de votre clé standard ou de votre clé Care Key. Si les boutons de votre clé ne fonctionnent pas, vous devez désactiver l'alarme manuellement.

Désactivation manuelle de l'alarme

1. Placez la clé sur le symbole de la clé dans le lecteur de secours.

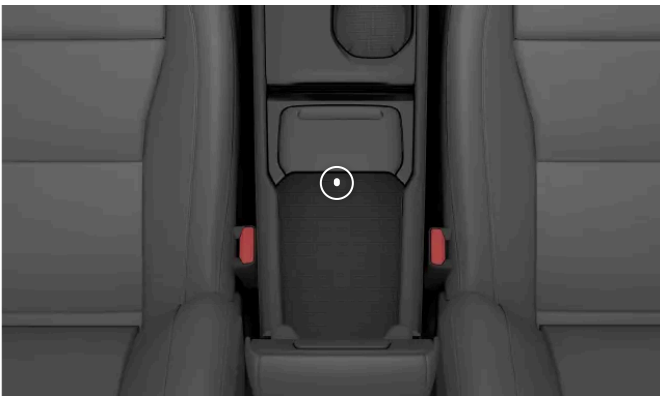

Emplacement du lecteur de secours à l'intérieur du compartiment de rangement de la console centrale

(i) Remarque

Lors de l'utilisation du lecteur de secours, assurez-vous que la zone est exempte d'autres clés de voiture, d'objets métalliques et d'appareils électroniques, comme des téléphones mobiles, des tablettes, des ordinateurs portables ou des chargeurs. Ces objets pourraient perturber le lecteur.

2. Appuyer sur la pédale de frein et sélectionner un rapport.
> L'alarme se désactive.

7. Recharger votre voiture

Découvrez comment fonctionne la recharge et comment vous pouvez rendre chaque cycle de recharge plus efficace.

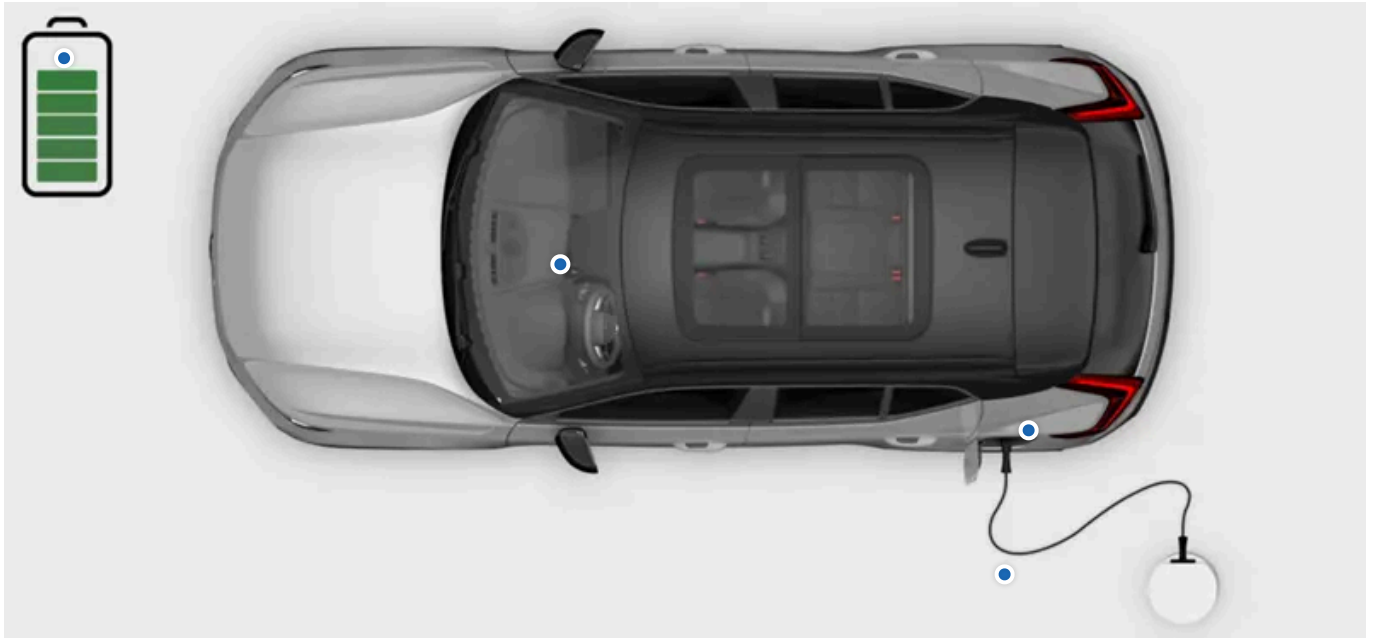

Cette partie vous informe des différents types de recharge, des paramètres de recharge et de la manière de démarrer et d'arrêter la recharge. Vous y trouverez également d'autres types d'informations concernant la recharge.

7.1. Types de recharge

Découvrez les différents types de recharge pour votre voiture et apprenez à lancer la recharge pour chacun de ces types.

Avertissement

Composants de charge et haute tension

- Les composants de charge de la voiture transportent des courants et des tensions qui représentent un danger. Ils doivent être manipulés avec prudence. N'effectuez pas d'opérations qui ne sont pas clairement décrites dans le manuel de l'utilisateur.
- Ne modifiez aucun composant de charge et n'effectuez aucune réparation par vous-même. Communiquez avec un atelier Volvo agréé pour tout travail de réparation ou d'entretien nécessaire.
- L'installation et les réparations des équipements de recharge à domicile^[1] doivent être effectuées par un électricien agréé.
- L'endommagement des composants haute tension de la voiture, dont la batterie de traction, peut provoquer une surchauffe, un incendie et des blessures graves. S'il existe un risque de dommages, comme après une fuite de la batterie, une inondation, un incendie ou une collision, n'utilisez pas la voiture. Communiquez avec un atelier Volvo agréé dès que possible. Si possible, laissez la voiture à l'extérieur et loin des gens, des bâtiments, des biens et autres objets susceptibles de prendre feu ou de le propager.

Port d'un stimulateur cardiaque ou de tout autre appareil similaire

La recharge de la voiture risque de perturber la fonction d'un stimulateur cardiaque implanté ou d'autres équipements médicaux. Il est recommandé aux personnes porteuses d'un stimulateur cardiaque implanté de consulter un médecin avant de procéder à une première recharge.

Remarque

Recharger une batterie 12 V

La voiture maintient la batterie 12 V chargée tant que la charge de la batterie haute tension est suffisante.

Condensation pendant la recharge

Pendant la charge, de la condensation provenant du système de refroidissement peut s'accumuler sous la voiture. Ceci est parfaitement normal, causé par le refroidissement de la batterie de traction.

La recharge en courant alternatif à une station de recharge ou à une borne de recharge à domicile

Des bornes de recharge en courant alternatif sont proposées dans divers points de recharge, tant publics que privés. Une borne de recharge en courant alternatif peut être installée à domicile et constitue la source recommandée pour une recharge régulière.

Recharge en courant alternatif avec prise domestique

Vous pouvez recharger votre voiture avec une prise domestique ordinaire. Ce type de recharge est uniquement adapté à une recharge occasionnelle et n'est pas recommandé pour une utilisation régulière. Si vous prévoyez recharger votre voiture à l'aide d'une prise domestique, il existe des étapes supplémentaires à suivre pour vous assurer que cela est fait en toute sécurité.

Avertissement

N'utilisez pas de prises électriques visiblement usées ou endommagées, car elles pourraient provoquer une surchauffe, une décharge électrique ou des blessures.

Important

- La voiture ne doit être rechargée que sur des prises domestiques homologuées et mises à la terre.
- Ne dépassez pas le courant de charge maximal autorisé lorsque vous rechargez votre voiture à l'aide d'une prise électrique domestique. Des limites imposées par les recommandations de charge locales et nationales peuvent s'appliquer.
- Avant de commencer la recharge, vérifiez si le fusible de la prise domestique peut supporter l'intensité indiquée du câble de recharge. En cas de doute, faites vérifier la prise par un professionnel qualifié et agréé.
- Ne jamais connecter le câble de recharge en cas de risque d'orage ou de foudre.

Recharge rapide en courant continu

La recharge en courant continu est possible sur certaines bornes de recharge. Ces bornes fournissent une puissance très élevée, ainsi que des durées de recharge plus courtes.

Remarque

Les bornes de recharge compatibles avec la recharge rapide sont généralement clairement marquées CCS ou Combo.

Câbles de recharge

Vous pouvez utiliser différents câbles de charge pour recharger votre voiture. Les câbles Mode 3 sont les câbles standard pour recharger les voitures électriques. Il existe différentes versions du câble « mode 2 ». Les câbles Mode 2 peuvent être utilisés dans des situations d'urgence, mais il n'est pas recommandé de les utiliser comme méthode de recharge quotidienne.

Recharge automatique pendant la conduite

Votre voiture peut automatiquement recharger légèrement ses batteries^[2] pendant la conduite. Cela se fait grâce au freinage régénératif lors d'un freinage léger à l'aide du frein à pied et du freinage moteur en position B. Recharger votre voiture de cette manière ne remplace pas l'utilisation d'une station de recharge ou d'une borne de recharge, mais permet de réutiliser une partie de l'énergie cinétique de la voiture lors des manœuvres de freinage.

^[1] Ceci est vrai pour toute intervention sur le boîtier du compteur électrique ou le tableau de distribution d'électricité.

^[2] la batterie de traction et la batterie 12 V.

7.1.1. Câbles de recharge

Lorsque vous utilisez un câble de recharge pour la première fois, vérifiez toujours qu'il est compatible avec votre voiture.

Mode d'emploi et recommandations relatives au câble de recharge

Avertissement

Haute tension

Le câble est relié à un circuit électrique dangereux. Le contact avec du courant haute tension peut entraîner des blessures graves, voire la mort.

Câbles endommagés

N'utilisez pas un câble de recharge visiblement endommagé ou usé. Vous risqueriez de vous électrocuter. Un câble de recharge endommagé ou fonctionnant mal fourni par Volvo ne peut être réparé que par un atelier agréé. Pour en savoir plus, communiquez avec un atelier Volvo agréé. Si vous rechargez à une borne de recharge, essayez un autre câble ou une autre borne de recharge.

Usure excessive et débris

N'oubliez pas de toujours vérifier que le connecteur du câble de recharge et la prise de recharge ne présentent pas d'usure excessive ni de débris, tels que de la glace ou du gravier. Ne touchez pas le connecteur du câble de recharge et n'utilisez pas d'outils pour tenter de retirer les débris du câble de recharge. Cela peut endommager le connecteur du câble de recharge.

Les bornes de recharge publiques sont utilisées constamment et peuvent être exposées à une usure plus importante qu'une borne de recharge privée.

Positionnement du câble

N'oubliez pas de placer le câble à un endroit où le risque de l'endommager ou de causer des blessures est minimal. Un câble placé négligemment peut facilement être écrasé et pose un risque de trébucher.

Sécurité des enfants

Tenez les enfants à l'écart des câbles de recharge, surtout lorsqu'ils sont branchés.

 **Important**

Adaptateurs

N'utilisez pas d'adaptateur entre le câble de recharge et la prise électrique de la voiture.

N'utilisez pas d'adaptateur entre le câble de recharge et la prise domestique.

Liquides et câbles

Ne lavez pas la voiture si le câble de recharge est branché ou si le volet de recharge est ouvert.

N'immergez pas le câble de recharge ou ses composants dans un liquide. Si vous devez nettoyer le câble, utilisez un chiffon propre légèrement humide. Au besoin, utilisez un détergent doux, mais n'utilisez jamais de produits chimiques ou de solvants puissants.

Utiliser uniquement les câbles recommandés

- Utilisez uniquement les câbles fournis à l'origine avec votre voiture ou recommandés par Volvo.
- Volvo décline toute responsabilité en cas de dommages ou de blessures causés par un équipement de recharge non recommandé par Volvo.
- Le câble de recharge est conçu pour satisfaire la norme de sécurité Volvo.

 **Remarque**

Câbles recommandés

Volvo recommande un câble de recharge conforme à la norme SAE J1772 qui est compatible avec la fonction de surveillance de la température.

Instructions pour câble de recharge

Avant d'utiliser un câble de recharge, veillez à lire les instructions du fabricant du câble.

Certaines bornes de recharge sont équipées d'un câble de recharge permanent. Assurez-vous de suivre les instructions de la borne de recharge pour savoir comment l'utiliser.

Câble Mode 3 pour les bornes de recharge

Vous pouvez utiliser ce type de câble pour recharger votre voiture sur les bornes de recharge en c.a.^[1].

Câbles de recharge Mode 2

Utilisez un câble de recharge avec une prise domestique pour recharger la voiture à partir d'une prise domestique ordinaire, par exemple, lorsqu'aucune autre option de recharge n'est possible.

 **Important**

N'utilisez pas ce type de recharge pour la recharge quotidienne.

[1] Courant alternatif

7.2. Écran et réglages de recharge

Dans l'écran de recharge, vous pouvez accéder à l'information sur le processus de recharge, démarrer ou arrêter la recharge, déverrouiller le câble de recharge et définir différents paramètres de recharge. Vous pouvez personnaliser les paramètres de charge en fonction de vos préférences. L'écran de charge s'affiche automatiquement lorsque la recharge est lancée.

Remarque

Le contenu de l'information peut varier en fonction de l'état actuel de la charge.

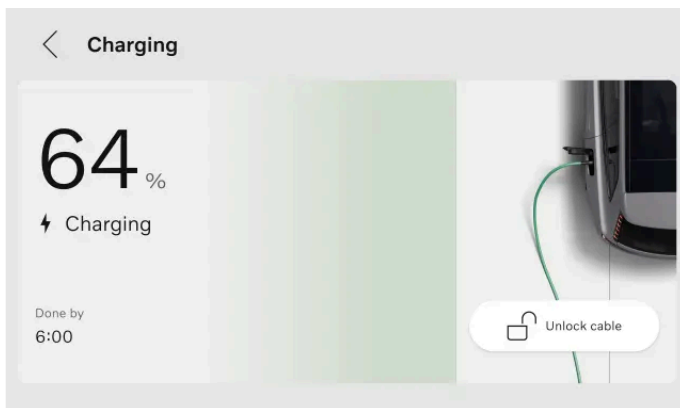

Les informations, fonctions et réglages suivants s'affichent à l'écran central :

- Niveau actuel de batterie
- Niveau cible de batterie
- Intensité de courant^[1]
- État de charge
- Définir un niveau cible de batterie
- Limiter le courant électrique pour la recharge en c.a.
- Ajouter et gérer des programmes
- Déverrouiller le câble de recharge
- Activer Brancher et recharger

Conseil

Vous pouvez également accéder à des informations sur le niveau de batterie, l'état de charge et le processus de recharge dans l'appli Volvo Cars.

Vous pouvez également y accéder dans les paramètres à l'écran central.

^[1] L'intensité de courant n'est affichée que si une limite a été définie.

7.2.1. Définir un niveau cible de batterie pour la recharge

Vous pouvez définir un niveau cible de batterie en sélectionnant une valeur dans la vue de recharge. Cela peut vous aider à maintenir de bonnes performances de charge et une bonne longévité de la batterie.

Conseil

Vous pouvez également définir un niveau cible de batterie pour la recharge au moyen de l'application Volvo Cars.

1. Appuyez sur le symbole de voiture  dans la barre inférieure et allez à **Paramètres**.
 2. Allez à **Recharge** → **Niveau de charge de batterie cible**.
 3. Sélectionnez votre niveau de batterie favori.
- > La valeur du niveau cible de la batterie change. Elle est enregistrée jusqu'à ce que vous la modifiez à nouveau.

7.2.2. Régler la limite d'intensité de courant pour la recharge

Vous pouvez définir une limite de courant pour la charge en courant alternatif en sélectionnant une valeur dans la vue de recharge.

L'ampère, souvent indiqué par « A », est l'unité de mesure du courant électrique.

1. Appuyez sur le symbole de voiture  dans la barre inférieure et allez à **Paramètres**.
 2. Allez à **Recharge** → **Limiter le courant de recharge**.
 3. Activez la fonction ^[1].
 4. Réglez la limite d'intensité de courant à votre valeur préférée.
- > La limite d'intensité de courant change et la valeur est enregistrée jusqu'à ce que vous la changiez à nouveau. Lors de la recharge de votre voiture, la limite d'intensité de courant est affichée sur l'écran central.

 **Remarque**

Cette valeur peut être limitée par la borne de recharge, le câble de recharge ou la voiture. Il n'est pas garanti donc que la voiture puisse être rechargée avec l'intensité de courant définie si elle est supérieure à celle autorisée par la borne ou le câble de recharge.

^[1] Uniquement disponible pour la recharge en courant alternatif.

7.2.3. Ajout et gestion de programmes de recharge

Vous pouvez définir et activer un programme de recharge pour votre voiture dans la vue de recharge. Cela signifie que vous pouvez préciser quand vous voulez que la voiture se charge, par exemple lorsqu'elle est branchée pendant la nuit.

 **Conseil**

Vous pouvez également ajouter un programme de recharge au moyen de l'application Volvo Cars.

Vous pouvez définir un programme de recharge pour un lieu donné. Lorsque vous arrivez à cet endroit, le programme de recharge est automatiquement appliqué.

1. Appuyez sur le symbole de voiture  dans la barre inférieure et allez à **Paramètres**.
 2. Allez à **Recharge** → **Programmes**.
 3. Appuyez sur **Ajouter** pour ajouter un programme de recharge.
 4. Sélectionnez les heures de début et de fin du programme de recharge à l'aide de la minuterie, puis appuyez sur **Enregistrer** (sauvegarder).
 5. Activez la programmation.
- > La minuterie est active et l'heure de recharge programmée est visible dans la vue de recharge.

Vous pouvez également modifier le programme en changeant les heures de début et de fin.

Désactivez la programmation. La minuterie n'est plus active et aucune recharge programmée n'est prévue.

 Remarque

Remplacer un programme de recharge

Si vous souhaitez interrompre une séance de recharge programmée en cours, il vous suffit de débrancher le câble de recharge de la voiture. Rebranchez le câble immédiatement^[1] pour démarrer une séance de recharge normale. La recharge programmée est interrompue et vous devez régler manuellement les heures de début et de fin de la prochaine séance de recharge programmée.

Vous pouvez également ignorer un programme de recharge et recharger directement par l'entremise de l'application Volvo Cars. Cette option est possible si un programme de recharge est actif, si votre voiture est en stationnement et si le câble de recharge est branché.

^[1] Dans les 3 secondes.

7.2.4. Brancher et recharger

La fonction Brancher et recharger est un système d'authentification et de facturation qui simplifie votre expérience de recharge.

La fonction Brancher et recharger est conforme à la norme ISO 15118, la norme internationale pour la recharge des voitures électriques. Brancher et recharger vous permet d'utiliser des cartes, des applications ou des étapes d'authentification manuelles supplémentaires. Il suffit de brancher le câble de recharge à votre voiture, qui reconnaît et authentifie automatiquement votre voiture, ce qui permet de lancer le processus de recharge.

Le nombre de stations de recharge compatibles avec la fonction Brancher et recharger est limité et il se peut que tous les types de recharge ne soient pas pris en charge. Si la station de recharge n'est pas compatible avec la fonction Brancher et recharger, vous devez vous autoriser à la borne de recharge.

Il existe d'autres moyens de simplifier votre processus de recharge. En utilisant certains paramètres de la voiture, vous pouvez associer les informations à différentes applications et différents fournisseurs de services de recharge. Votre voiture peut alors être identifiée automatiquement à la station de recharge, sans carte supplémentaire. Cependant, les écrans de la voiture n'affichent aucune information ou instruction relative à ces méthodes.

7.2.4.1. Activation de Brancher et recharger

Vous pouvez activer la fonction Brancher et recharger dans la vue de recharge. Cela peut simplifier le processus de recharge, de l'authentification à la facturation.

 **Remarque**

La fonction Brancher et recharger est incluse dans la vue de recharge, mais pourrait ne pas être offerte dans votre pays. En effet, les fournisseurs de services de mobilité électrique^[1], les stations de recharge et les autres infrastructures doivent prendre en charge la fonction Brancher et recharger dans votre pays avant que la fonction puisse être utilisée.

1. Appuyez sur le symbole de voiture  dans la barre inférieure et allez à **Paramètres**.
 2. Allez à **Recharge** → **Paramètres avancés** → **Plug & Charge**.
 3. Activez la fonction.
 4. Appuyez sur **Afficher plus** pour copier facilement le numéro PCID^[2] de votre voiture. Suivez les instructions pour activer la fonction Brancher et recharger dans l'application Volvo Cars.

Si votre fournisseur n'est pas un partenaire de Volvo, la procédure et les instructions peuvent varier en fonction du fournisseur de services de mobilité électrique.
 5. Branchez votre voiture à une station de recharge publique.
- > Le certificat du contrat est installé par le câble, et l'autorisation et le paiement sont gérés par la voiture et la station de recharge. Vous pouvez voir l'état sur l'écran du conducteur et sur le port de recharge pendant l'installation. La séance de recharge commence une fois l'autorisation terminée. Votre certificat contractuel se trouve dans la rubrique **Compte de recharge**. Si vous désactivez la fonction Brancher et recharger après l'installation d'un contrat, ce dernier devient désactivé et inactif.

 **Remarque**

Si le système Brancher et recharger présente des anomalies, essayez de rebrancher le câble de recharge. Si cela ne fonctionne toujours pas, vérifiez les paramètres de recharge pour voir si un contrat est installé dans votre voiture. S'il existe un contrat, communiquez avec votre fournisseur de services de mobilité électrique pour vous assurer qu'il n'y a pas de problème avec le contrat. S'il n'y a pas de contrat, suivez à nouveau les étapes d'activation. Si le problème persiste, essayez une recharge normale. Obtenez l'autorisation à la borne de recharge et suivez les instructions sur l'interface de la borne de recharge.

Si l'option Brancher et recharger ne fonctionne pas après une visite à l'atelier, c'est peut-être parce que le certificat contractuel a été retiré de votre voiture. Suivez à nouveau les étapes d'activation.

Traitement des certificats contractuels Plug & Charge

 Remarque

Suppression des certificats contractuels

Une fois les certificats contractuels Plug & Charge créés, ils sont stockés dans la voiture et dans un serveur externe à la voiture. N'oubliez pas de supprimer les deux certificats lors de la cessation ou du transfert de propriété de la voiture.

Votre certificat contractuel hébergé dans la voiture peut être supprimé depuis l'écran central. Appuyez sur le symbole de la voiture  dans la barre inférieure et allez à **Paramètres** → **Recharge** → **Paramètres avancés** → **Plug & Charge** → **Compte de recharge**, puis appuyez sur le symbole de corbeille .

Pour supprimer votre certificat contractuel dans le serveur externe, allez dans les paramètres Plug & Charge de l'application mobile de votre voiture.^[3]

La réinitialisation d'usine de votre voiture ne supprime pas automatiquement les certificats contractuels installés. Vous devez toujours supprimer le certificat contractuel à partir l'écran central.

Ajout d'un nouveau certificat contractuel

Pour ajouter un nouveau certificat contractuel, assurez-vous que la fonction Brancher et recharge est activée et suivez à nouveau les étapes d'activation. Le certificat contractuel le plus récent est toujours installé. Si vous souhaitez supprimer définitivement le compte, vous devez également résilier le contrat avec votre fournisseur de services de mobilité électrique.

^[1] Un fournisseur de services de mobilité électrique est une entreprise ou un organisme qui offre des services liés à la mobilité électrique.

^[2] Identifiant du certificat de provisionnement

^[3] Si vous utilisez un fournisseur qui n'est pas un partenaire de Volvo, contactez-le car la procédure et les instructions peuvent varier.

7.3. Démarrage et arrêt de la recharge

Vous pouvez recharger votre voiture soit par courant alternatif (c.a.)^[1], soit par courant continu (c.c.)^[2]. La façon dont vous lancez ou arrêtez la recharge dépend du type de recharge utilisé.

La recharge en courant alternatif est le mode de charge recommandé, car elle permet de maintenir l'état de la batterie à long terme. Il s'agit du type de charge que vous utilisez lorsque vous rechargez votre voiture à partir d'une station de recharge, d'une borne de recharge à domicile ou d'une prise domestique ordinaire. Cependant, l'utilisation d'une prise domestique n'est pas recommandée pour un usage régulier et ne convient que pour une charge occasionnelle.

La recharge en courant continu est disponible dans certaines stations de recharge. Votre voiture est rechargée plus rapidement qu'avec la recharge en courant alternatif. Vous pouvez utiliser la recharge en courant continu lorsque vous êtes pressé.

 Conseil

^[1] Courant alternatif

7.3.1. Démarrage la recharge en courant alternatif

La recharge en courant alternatif peut être effectuée à partir de certaines bornes de recharge, d'une borne de recharge à domicile ou d'une prise domestique ordinaire. Le câble dont vous avez besoin dépend du mode de recharge.

Pour lancer la recharge, assurez-vous que :

- que l'embrayage de la voiture est en position de stationnement.
- les paramètres de recharge sont configurés selon vos préférences.

Si vous utilisez une prise domestique ordinaire, assurez-vous également qu'elle répond aux exigences de sécurité relatives à la recharge.

Avertissement

Ne branchez aucun équipement autre que le câble de recharge entre la source électrique et la prise de recharge de la voiture.^[1] car cela risque de provoquer une panne, des dommages ou une décharge électrique.

1. Branchez le câble de recharge à la source électrique. Certaines bornes de recharge disposent d'un câble de recharge fixe que vous branchez sur votre voiture.
2. Ouvrez la trappe de recharge en appuyant légèrement sur son extrémité arrière.



3. Retirez tout couvercle de protection du connecteur de câble.

Important

Pour éviter d'endommager la voiture, placez le couvercle de protection du raccord de manière à ce que celui-ci ne touche pas la voiture.

4. Branchez le câble à la prise de recharge.

Le contenu de ce guide représente l'état du guide de l'utilisateur au moment de l'impression et pourrait ne pas être entièrement valide dans le futur. Pour de plus amples renseignements, veuillez consulter l'avis de non-responsabilité complète à la première page.

- > Lorsque le câble est complètement inséré, il se verrouille. et la recharge commence en quelques secondes.

Vous pouvez voir l'état de charge sur la prise de recharge et sur l'écran du conducteur.

Action recommandée si la recharge ne démarre pas

Débranchez d'abord le câble de la prise de recharge de la voiture, puis de la prise domestique. Attendez un moment avant de le reconnecter. Si le problème persiste, communiquez avec un atelier Volvo agréé.

- [1] Cela inclut les rallonges, les répartiteurs, les adaptateurs, les minuteurs externes, les dispositifs de protection de surtension et d'autres dispositifs similaires.

7.3.2. Démarrer la recharge en courant continu

La recharge en courant continu est disponible à certaines bornes de recharge publiques.

Les bornes de recharge à courant continu sont équipées de câbles de recharge permanents, vous n'avez donc pas à utiliser les vôtres.

Avertissement

- Les bornes de recharge publiques sont utilisées constamment et peuvent être exposées à une usure plus importante qu'une borne de recharge privée. N'oubliez pas de toujours vérifier que le connecteur du câble de recharge ne présente pas d'usure excessive ou de débris.
- Ne touchez pas le connecteur du câble de recharge et n'utilisez pas d'outils pour tenter de retirer les débris du câble de recharge. Vous risqueriez de vous électrocuter.
- N'utilisez pas un câble de recharge visiblement endommagé ou usé. Vous risqueriez de vous électrocuter. Essayez un autre câble ou une autre borne de recharge à la station de recharge.
- Assurez-vous que le connecteur du câble de recharge s'insère complètement dans la prise de recharge. Un connecteur usé peut empêcher une connexion sûre à votre voiture.

Pour lancer la recharge, assurez-vous que :

- que l'embrayage de la voiture est en position de stationnement.
- de vérifier, avant de commencer, si la borne de recharge comporte des directives.

1. Ouvrez la trappe de recharge en appuyant légèrement sur son extrémité arrière.



2. Retirez les couvercles de la prise et du connecteur de câble.
3. À l'aide des deux mains, enfoncez le connecteur du câble jusqu'au fond du port de recharge. Prenez l'habitude de pousser le câble de recharge vers le haut pendant quelques secondes après l'avoir insérée pour vérifier qu'elle est branchée et verrouillée.
 - > Le câble de recharge se verrouille automatiquement après quelques secondes.
4. Après avoir confirmé que le câble est verrouillé, suivez les instructions de la borne de recharge pour obtenir l'autorisation de recharger.
 - > La recharge commence après un test d'isolation effectué par la borne de recharge. Cela peut durer environ une minute.

Vous pouvez voir l'état de charge sur la prise de recharge et sur l'écran du conducteur.

7.3.3. Arrêt de la recharge en courant alternatif

Vous pouvez arrêter le processus de recharge à tout moment.

Important

Arrêtez la séance de recharge avant de tenter de débrancher le câble de la prise de recharge de voiture. Si vous ne le faites pas, vous risquez d'endommager le câble ou le système.

1. Arrêtez la recharge en appuyant sur le bouton de déverrouillage situé à côté de la prise de recharge.



- > La recharge est arrêtée.
2. Déverrouillez le câble de recharge par la poignée située sur le câble.
 3. Débranchez le câble de recharge de la voiture.

Le contenu de ce guide représente l'état du guide de l'utilisateur au moment de l'impression et pourrait ne pas être entièrement valide dans le futur. Pour de plus amples renseignements, veuillez consulter l'avis de non-responsabilité complète à la première page.

 **Remarque**

Si le câble de recharge n'est pas débranché dans un court laps de temps, il se verrouille à nouveau et la recharge reprend.

4. S'il est présent, réinstaller le couvercle de protection sur le connecteur de câble.
5. Selon le câble que vous avez utilisé :
 - Débranchez le câble de recharge de la borne de recharge.
 - Rebranchez le câble de recharge sur la prise de la borne de recharge.
6. Fermez le couvercle de recharge.

 **Conseil**

Vous pouvez également arrêter le processus de recharge à partir de la station de recharge ou en appuyant sur le bouton **Déverrouille le câble** à l'écran central de la voiture.

7.3.4. Arrêt de la recharge en courant continu

Vous pouvez arrêter le processus de recharge à tout moment.

 **Important**

Arrêtez la séance de recharge avant de tenter de débrancher le câble de la prise de recharge de voiture. Si vous ne le faites pas, vous risquez d'endommager le câble ou le système.

1. Arrêtez la recharge en appuyant sur le bouton de déverrouillage situé à côté de la prise de recharge.



- > La recharge est arrêtée.
2. Déverrouillez le câble de recharge par la poignée située sur le câble.
 3. Débranchez le câble de recharge de la voiture.

 **Remarque**

Si le câble de recharge n'est pas débranché dans un court laps de temps, il se verrouille à nouveau et la recharge reprend.

4. S'il est présent, réinstaller le couvercle de protection sur le connecteur de câble.
5. Remettez le couvercle de protection de la prise de recharge et fermez la trappe de recharge.

7.3.5. Déverrouillage du câble de recharge

Si le câble de recharge ne se déverrouille pas automatiquement après l'arrêt de la recharge, vous pouvez essayer certaines mesures.

Généralement, le câble de recharge se déverrouille automatiquement une fois que vous avez interrompu la recharge. Toutefois, si le câble de recharge est laissé dans la prise de recharge pendant un moment après la fin de la recharge, le câble de recharge est automatiquement verrouillé de nouveau.^[1]

Assurez-vous que la clé est à proximité et que la voiture est déverrouillée.

- Arrêtez la recharge en appuyant sur le bouton de déverrouillage situé à côté de la prise de recharge ou en appuyant sur **Déverrouille le câble** (déverrouiller le câble) à l'écran central.
- Si vous rechargez sur une borne de recharge publique, suivez les instructions de l'interface de la borne pour arrêter la recharge.
- Remuez délicatement le câble de recharge.
- Verrouillez et déverrouillez la voiture.
- Verrouillez la voiture et attendez que le voyant DEL de la prise de recharge de la voiture s'éteigne. Cela peut prendre un peu de temps. Déverrouillez ensuite la voiture et essayez à nouveau d'arrêter la recharge via le bouton de déverrouillage ou à partir de l'écran central.

Si le câble de recharge ne se débloquent toujours pas, utilisez l'un des moyens suivants pour arrêter la recharge sur la borne de recharge publique, la borne de recharge à domicile ou la prise domestique :

- Recharge sur une borne de recharge publique : communiquez avec le service à la clientèle de la station de recharge pour obtenir de l'aide afin d'arrêter la recharge.
- Recharge sur une borne de recharge à domicile : débranchez en toute sécurité l'alimentation électrique de votre borne de recharge domestique.
- Recharge sur une prise domestique : débranchez le câble de la prise domestique.

Si le problème persiste, communiquez avec un atelier Volvo agréé.

[1] S'applique à la recharge en c.a..

7.3.5.1. Utilisation de la poignée de déverrouillage d'urgence du câble de recharge

Si le câble de recharge ne se déverrouille pas de la voiture une fois que vous avez interrompue la recharge, vous pouvez utiliser la poignée de déverrouillage d'urgence. N'utilisez jamais la poignée de déverrouillage d'urgence pendant la recharge.

1. Ouvrez le coffre et enlevez le panneau.
2. Repérez la poignée de déverrouillage d'urgence sur le côté gauche du coffre.



3.  **Avertissement**

Avant d'utiliser la poignée de déverrouillage d'urgence, vérifiez que la recharge s'est arrêtée sur l'écran du conducteur ou sur la prise de recharge. La poignée de déverrouillage d'urgence ne doit pas être utilisée pendant la recharge.

Tirez doucement sur la poignée de déverrouillage d'urgence jusqu'à ce que vous sentiez une résistance.



- > Le câble de recharge se déverrouille de la prise.

 Remarque

La poignée de déverrouillage se rétracte automatiquement au début du cycle de recharge suivant.

4. Attendez environ 5 secondes avant de débrancher le câble de recharge de la voiture.
5. Fermez le coffre.

Si le problème persiste, communiquez avec un atelier Volvo agréé.

7.4. Durée de recharge et états

Apprenez-en davantage sur les durées de charge afin d'avoir une idée des attentes dans différentes situations et de l'interprétation des différents états de charge.

7.4.1. Durée de recharge

La durée de recharge de votre voiture dépend du type de recharge et de plusieurs facteurs. Les durées de recharge mentionnées sont approximatives.

Voici des exemples de facteurs pouvant modifier la durée de recharge :

- préconditionnement
- température ambiante
- température de la batterie
- équipement de recharge
- taille de la batterie
- état de la batterie et état de la voiture
- infrastructure.

Recharge à partir d'une prise domestique ^[1]

 Important

Volvo déconseille fortement les recharges en courant alternatif de 100-120 V en combinaison avec une intensité inférieure à 10 A.

Courant (A) ^[2]	Puissance de charge (kW) ^[3]	Durée de recharge (en heures) ^[4]
6 ^[5]	1,3	72
10	2,2	40

Le contenu de ce guide représente l'état du guide de l'utilisateur au moment de l'impression et pourrait ne pas être entièrement valide dans le futur. Pour de plus amples renseignements, veuillez consulter l'avis de non-responsabilité complète à la première page.

Courant (A) ^[2]	Puissance de charge (kW) ^[3]	Durée de recharge (en heures) ^[4]
16	3,6	24
32	7,2	12
48 ^[5]	11	8

Recharge à une station de recharge ou à une borne de recharge à domicile

Courant (A) ^[2]	Puissance de charge (kW) ^[3]	Durée de recharge (en heures) ^[4]
6	4	22
10	6,8	14
16	11	8

Recharge en courant continu à une borne de recharge

Puissance de borne (kW) ^[6]	Durée de recharge (en minutes) ^[7]
50	61
150	27
175	27
200 ^[8]	26

Conseil

Lorsque vous utilisez Google Maps pour définir une station de recharge rapide comme destination, la voiture préconditionne la batterie pour améliorer l'efficacité de charge une fois sur place.

^[1] Utilisation d'une prise 200-240 V.

^[2] Le courant de recharge maximal peut varier selon la région.

^[3] La puissance de recharge maximale que la voiture peut atteindre est de 11 kW.

^[4] De 0 à 100 %.

^[5] Possible uniquement dans certains marchés.

^[6] Puissance maximale que peut fournir la borne de recharge.

^[7] S'applique à un état de charge de 10 à 80 % à condition que la température de la batterie soit d'environ 35 °C (95 °F).

^[8] La puissance de recharge peut varier en fonction de la version de la batterie et du marché.

7.4.2. État de charge

L'état de charge de la voiture est indiqué par différentes couleurs, à la fois dans la prise de recharge et sur l'écran du conducteur.

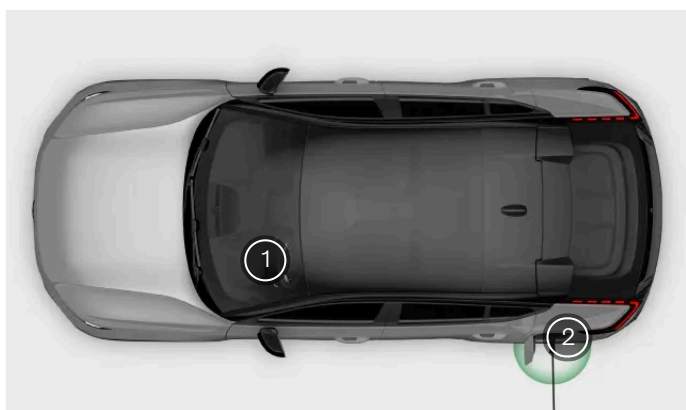









- ① Renseignements sur l'état de charge à l'écran du conducteur
- ② Renseignements sur l'état de charge à la prise de recharge

Le voyant de prise de recharge indique uniquement l'état actuel du cycle de charge. Si vous souhaitez des renseignements plus complets, vous pouvez les trouver dans l'écran du conducteur.

7.4.2.1. État de charge dans la prise de recharge

La prise de recharge affiche l'état de charge actuel de la voiture.

Couleur	Nom de couleurs	Description
	Blanc	Éclairage d'accueil.
	Jaune	Le câble de recharge est branché et le processus de recharge est en attente de démarrage.
	Jaune, impulsion	Le processus de recharge est en cours d'interruption.
	Vert, clignotement rapide	La recharge est en cours.
	Bleu	La recharge est programmée.
	Vert	Recharge terminée.
	Rouge	Erreur de recharge. Vérifiez les écrans pour des renseignements supplémentaires. Assurez-vous toujours que le câble de recharge est correctement branché sur la prise de recharge de la voiture et que la source d'alimentation, comme le câble ou la station de recharge, fonctionne correctement. Si une erreur est indiquée, essayez de débrancher le câble de la voiture, puis rebranchez-le et relancez la recharge pour voir si le problème est résolu. Si le problème persiste, communiquez avec un atelier Volvo agréé.
	Rouge, impulsion	La voiture est verrouillée et ne détecte aucune clé lorsque le câble de recharge est déverrouillé avec le bouton de déverrouillage.

i Remarque

Le voyant du port de recharge dans le volet de recharge indique l'état de la batterie de traction et non pas si la voiture consomme de l'énergie, par exemple, lorsque la commande de climatisation et de chauffage est en cours d'utilisation. Même si le voyant du port de recharge indique que la recharge est terminée ou que la recharge programmée est active, la voiture peut encore tirer de l'énergie du port.

7.4.2.2. État de charge à l'écran du conducteur

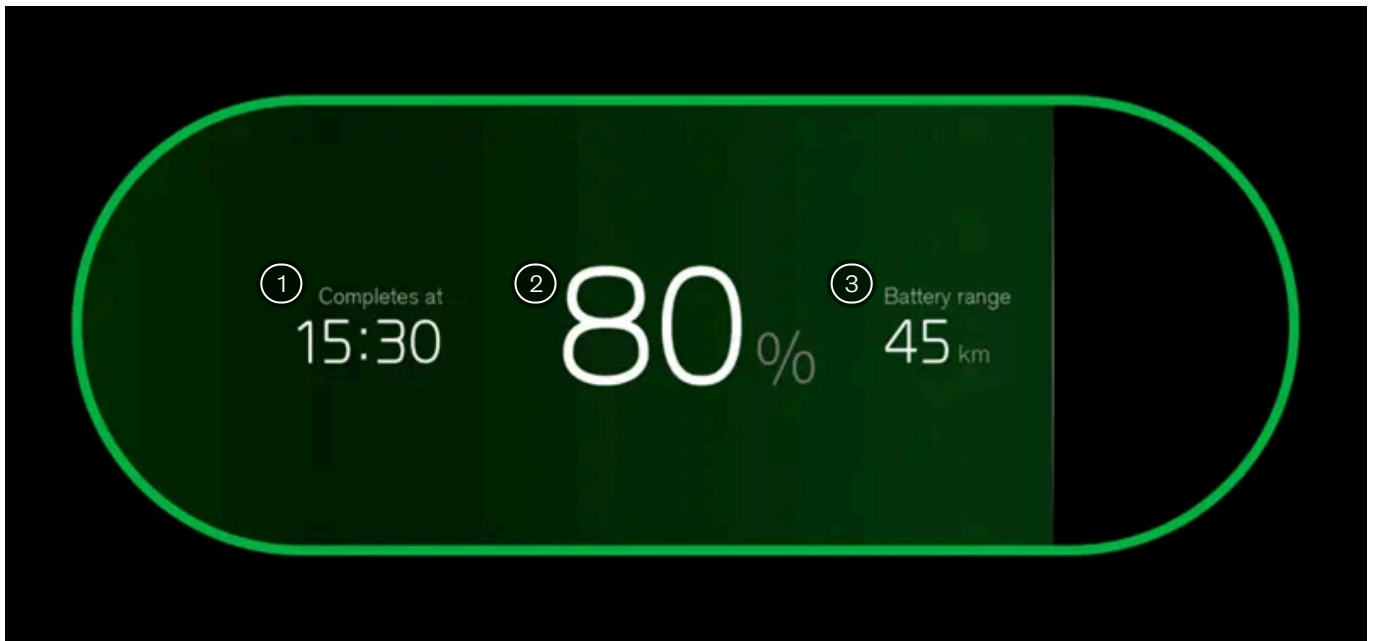

Vous pouvez voir l'état de charge actuel de la voiture sur l'écran du conducteur.





Informations fournies dans l'écran du conducteur.

- ① Informations sur l'état de charge
- ② Informations sur le niveau de batterie
- ③ Autonomie actuelle

L'écran du conducteur contient des informations sur l'état de charge, telles que le texte d'état, le niveau de batterie, l'autonomie actuelle, la durée de recharge restante et les données relatives à l'heure programmée. L'écran affiche également les différentes couleurs de la barre de progression. Les informations peuvent varier en fonction de l'état de charge.

État	Couleur	Nom de couleurs	Description
Lancement...		Jaune	Le câble est branché et la voiture est en train de démarrer la connexion.
Recharge en cours		Vert, clignotement rapide	La voiture se recharge.
Terminé		Vert	Recharge terminée.

État	Couleur	Nom de couleurs	Description
Planifiée		Bleu	La voiture commence à se recharger selon le programme défini. Les informations relatives à l'heure programmée sont visibles sur l'écran.
En attente		Jaune	Le câble de recharge est branché et le processus de recharge est soit en attente de démarrage, soit en pause.
Panne de recharge		Rouge	Le câble est branché mais il y a une erreur dans la connexion. Si le problème persiste, communiquez avec un atelier Volvo agréé.

 **Remarque**

Si l'écran du conducteur n'est pas utilisé pendant un certain temps, il s'éteint. Vous pouvez activer l'écran de nouveau en ouvrant une des portes.

8. Conduite

Votre voiture est conçue pour rouler. Cette partie porte sur les commandes essentielles du conducteur qui vous permettent de démarrer, d'arrêter et de conduire la voiture ainsi que de changer de vitesse. Vous trouverez également ici des informations sur les caractéristiques de conduite et la tenue de route.



Vous pouvez personnaliser de nombreuses fonctions de conduite de votre voiture pour obtenir une expérience unique. Si certaines fonctions sont davantage axées sur le confort, d'autres sont strictement liées à la sécurité. Il est important de vérifier votre position de conduite, de maintenir une bonne visibilité et de toujours rester attentif et vigilant pendant la conduite.

8.1. Application Trajets

L'application Trajets est un journal de conduite qui enregistre automatiquement tous les trajets effectués avec votre voiture.

Lorsque cette application est activée, elle collecte automatiquement le numéro d'identification de votre voiture^[1], sa localisation et d'autres données liées au trajet, telles que la durée, la distance et la consommation de la batterie.

Remarque

L'application Trajets calcule la consommation de la batterie selon la consommation pure pendant un trajet. Le compteur journalier de votre voiture affiche une valeur différente, parce qu'il tient également compte de la régénération d'énergie.

Dans l'application Volvo Cars vous pouvez :

- Afficher, gérer et supprimer tous vos trajets.
- Exporter votre journal de conduite.

Le contenu de ce guide représente l'état du guide de l'utilisateur au moment de l'impression et pourrait ne pas être entièrement valide dans le futur. Pour de plus amples renseignements, veuillez consulter l'avis de non-responsabilité complète à la première page.

- Rester informé si un trajet n'est pas téléchargé en raison d'un problème, tel qu'un problème de réseau.

Lorsque l'application Trajets est activée, tous les utilisateurs qui ont associé leur application Volvo Cars avec la voiture peuvent voir les trajets. Si l'application Trajets est désactivée, la voiture arrête d'envoyer l'information sur les nouveaux trajets.

 Remarque

Partage de la position de la voiture

Vous devez activer le partage de la localisation de la voiture à l'écran et dans l'application Volvo Cars pour commencer à enregistrer vos trajets.

Limites de stockage

Lorsqu'un trajet est enregistré, il peut être conservé dans l'application Trips pendant 400 jours. L'application peut stocker environ 500 trajets. Lorsque cette limite est atteinte, les anciens trajets sont automatiquement supprimés pour libérer de l'espace pour le stockage des nouveaux trajets.

 Remarque

Si l'application n'enregistre pas les trajets, les raisons peuvent en être les suivantes :

- Une connexion réseau faible ou inexistante.
- L'application ne reçoit pas de coordonnées GPS.
- Les autorisations de localisation sont désactivées pour que l'application Trajets ne puisse pas accéder à la localisation de la voiture.

[1] VIN

8.2. Démarrage de la voiture

Pour démarrer votre voiture, vous devez correctement utiliser une clé, enfoncer la pédale de frein et sélectionner un rapport de vitesse.

Votre voiture se déverrouille différemment selon le type de clé que vous utilisez. Une fois déverrouillée, les fonctions de votre voiture s'activent progressivement. De nombreuses fonctions, dont le système de climatisation, sont accessibles dès que vous entrez dans votre voiture.

Pour démarrer votre voiture, appuyez sur la pédale de frein et sélectionnez une vitesse. Si vous utilisez une carte-clé ou une clé à télécommande déchargée, vous devez d'abord la placer sur le lecteur de cartes.

Avant de prendre la route, assurez-vous que :

- Toutes les portes sont fermées.
- Tous les occupants sont bien assis et portent correctement leur ceinture de sécurité.

- Le siège du conducteur, la position du volant et les rétroviseurs sont réglés en fonction de votre position de conduite.
- Aucun câble de recharge n'est branché.
- La zone du conducteur et les pédales ne sont pas obstruées.

Conseil

La voiture peut vous avertir de certaines conditions dont vous devez tenir compte avant de prendre la route. Si quelque chose vous empêche de démarrer la voiture, consultez l'écran du conducteur pour vous guider.

1. Assurez-vous d'avoir une clé sur vous.
 2. Appuyez sur la pédale de frein et maintenez-la enfoncée.
 3. Sélectionner le rapport D ou R à l'aide du sélecteur de vitesse.
- > Le rapport sélectionné est indiqué sur l'écran du conducteur. Le symbole prêt apparaît également, soulignant la transition entre la vitesse de stationnement et la vitesse de conduite.

Remarque

Le symbole « Prêt » disparaît lorsque la vitesse de la voiture dépasse la vitesse de marche.

8.2.1. Contrôles au démarrage

Lorsque vous sélectionnez un rapport pour commencer à conduire, la voiture effectue un certain nombre d'autocontrôles de systèmes et de fonctions importants. Les résultats de ce bref contrôle sont indiqués sur l'écran du conducteur.

Le contrôle de démarrage est indiqué par plusieurs symboles d'avertissement et d'indication sur l'écran du conducteur. Si l'un de ces symboles indicateurs ou d'avertissement reste allumé après quelques secondes, cela vous indique la présence d'une anomalie ou d'une condition que vous devez corriger avant de conduire.

Si une anomalie est indiquée :

- Lisez toutes les informations connexes présentées sur l'écran du conducteur.
- Pour en savoir plus sur les symboles indicateurs et d'avertissement, consultez cette section du manuel.
- Corrigez l'anomalie indiquée avant de conduire.
- Si vous ne parvenez pas à résoudre le problème vous-même, n'hésitez pas à communiquer avec un atelier Volvo agréé.

Une fois le contrôle de démarrage effectué, la voiture continue de surveiller activement plusieurs de ses systèmes et fonctions.

8.2.2. Éthylomètre antidémarrage

L'éthylomètre antidémarrage est une mesure de sécurité destinée à empêcher de conduire sous l'influence de l'alcool. Si votre voiture est équipée de ce dispositif, vous devez effectuer un test d'haleine avant de pouvoir démarrer votre voiture.

Si vous avez branché un éthylomètre antidémarrage, il s'intégrera à certains systèmes de votre voiture. Cela signifie que vous pouvez recevoir des messages de l'antidémarrage avec éthylomètre directement à l'écran du conducteur. L'étalonnage de l'éthylomètre doit être effectué conformément aux lois et réglementations locales sur le taux limite permis pour conduire légalement.

Pour en savoir plus sur un éthylomètre antidémarrage particulier, consultez la documentation du fabricant du dispositif concerné.

Avertissement

L'antidémarrage avec test d'alcoolémie est une aide et n'exempte pas le conducteur de ses responsabilités, qui doit toujours rester sobre et conduire la voiture en toute sécurité.

Utilisation d'un éthylomètre antidémarrage

L'éthylomètre antidémarrage est activé automatiquement pour être prêt à l'emploi lorsque la voiture est déverrouillée. Suivez les instructions comprises avec l'installation de l'antidémarrage avec éthylomètre ainsi que les messages présentés à l'écran du conducteur.

Après avoir effectué un cycle de conduite, c'est-à-dire que vous avez conduit puis arrêté, votre voiture peut être redémarrée dans les 30 minutes sans qu'un nouvel éthylotest ne soit nécessaire.

Conseil

Mesure précise

Évitez de manger ou de boire environ cinq minutes avant l'éthylotest.

Évitez de trop laver le pare-brise, car l'alcool contenu dans le liquide lave-glace peut influencer sur les résultats de l'éthylotest.

Contournement d'urgence de l'éthylomètre

En cas d'urgence ou si l'éthylomètre ne fonctionne pas, il est possible de le contourner. Consultez les instructions fournies avec l'éthylomètre ou communiquez avec le fabricant.

8.3. Éteindre la voiture

Normalement, la voiture se met automatiquement hors tension, mais vous pouvez aussi l'arrêter manuellement sur l'écran central.

Votre voiture garde la trace de certaines actions après le stationnement, comme l'enlèvement des ceintures de sécurité et l'ouverture des portes pour sortir. Ceci permet à la voiture de se mettre automatiquement hors tension une fois que vous l'avez verrouillée et quittée. Cependant, dans certaines situations, il peut être préférable de l'éteindre manuellement.

 **Remarque**

Dans certaines situations, l'arrêt automatique, y compris le verrouillage, peut être interrompu ou inhibé. Ceci peut se produire si une porte n'est pas complètement fermée, si une clé se trouve dans la voiture ou si un mouvement est détecté à l'intérieur.

Éteindre la voiture manuellement

1. Appuyez sur le symbole de voiture  dans la barre inférieure et allez à **Paramètres**.
 2. Allez à **Controls** → **Turn off car**.
 3. Suivez les instructions à l'écran.
- > La voiture s'éteint.

 **Remarque**

Une fois la voiture éteinte, plusieurs systèmes essentiels restent activés, comme la détection de clés, l'alarme, la connectivité Internet et la surveillance de la batterie. Dans des conditions normales, ils utilisent seulement une petite quantité de puissance.

8.4. Caractéristiques de conduite

Explorez les fonctionnalités qui ont un effet sur la performance et la dynamique de conduite. Cela vous permet de personnaliser votre expérience de conduite.



Votre voiture possède plusieurs caractéristiques qui influencent la dynamique de conduite et les performances.

Modes de conduite	Votre voiture dispose de différents modes de conduite, adaptés à différents types de conduite. La sélection d'un mode de conduite modifie la dynamique de conduite et peut parfois avoir une incidence sur les paramètres disponibles.
Conduite à une pédale	La conduite à une pédale permet de freiner et d'accélérer en utilisant seulement la pédale d'accélérateur. Vous pouvez activer ou désactiver la conduite à une pédale dans les paramètres.
Vitesse rampante automatique	Cette fonction vous permet de conduire à très basse vitesse sans enfoncer l'accélérateur. Vous pouvez activer la marche lente automatique en désactivant l'option de conduite à une pédale.
Démarrage et arrêt	La fonction de démarrage et d'arrêt réduit la consommation de carburant et les émissions en vous permettant de couper temporairement le moteur lors de brefs arrêts tout en maintenant les systèmes de la voiture activés.
Sensibilité au braquage	Le réglage de la sensibilité au braquage modifie la résistance et la fermeté du volant.
Électro-stabilisateur programmé^[1]	Votre voiture est équipée de systèmes de contrôle automatique de la stabilité qui peuvent aider à prévenir les dérapages.

Conseil

Bruit extérieur

Votre voiture émet un son de conduite artificiel lorsque vous conduisez à basse vitesse. Ceci sert à indiquer votre présence.

^[1] ESC

8.4.1. Modes de conduite

Les modes de conduite modifient la dynamique de conduite de votre voiture et les paramètres disponibles.

Les différents modes de conduite disponibles dans votre voiture sont tous adaptés à différents scénarios et types de conduite. Le mode de conduite sélectionné a une incidence sur certaines dynamiques de conduite, comme la direction, la suspension, le freinage et l'accélération. Cela a également une incidence sur l'autonomie de la voiture. Les différents modes de conduite permettent différents paramètres réglables, liés à la fois à la conduite et à la climatisation.

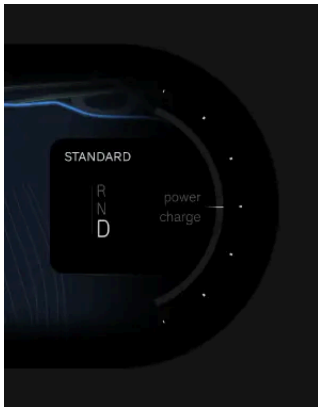

Le mode de conduite sélectionné est indiqué au-dessus du rapport sélectionné dans l'écran du conducteur.

Votre voiture dispose de deux modes de conduite :

Normale Il s'agit du mode par défaut, recommandé pour une utilisation quotidienne. Il est également sélectionné automatiquement chaque fois que vous démarrez la voiture.

Off-road Le mode Off-road est recommandé lorsque vous roulez sur des routes difficilement praticables ou sur des terrains accidentés. Vous pouvez également utiliser le mode Off-road lorsque vous roulez sur des surfaces instables, comme de la neige profonde ou du sable. Il active également le contrôle de vitesse en descente, ce qui permet à votre voiture de freiner de manière plus contrôlée et plus active en descente.

i Remarque

Off-road

Le mode tout-terrain n'est possible qu'à des vitesses inférieures à 40 km/h (25 mi/h). Si vous conduisez à des vitesses plus élevées, le mode tout-terrain est automatiquement désactivé. Si cela se produit alors que vous conduisez sur une pente raide, l'effet de freinage automatique du contrôle en descente diminue progressivement.

Le mode tout-terrain n'est pas conçue pour être utilisée sur les voies publiques.

8.4.1.1. Sélection d'un mode de conduite

Vous pouvez sélectionner un mode de conduite dans les paramètres.

Votre voiture est équipée de différents modes de conduite pour différentes conditions et situations de conduite. La sélection d'un mode de conduite permet à votre voiture d'ajuster les caractéristiques et la dynamique de conduite en fonction de l'utilisation prévue, ce qui pourrait désactiver certains paramètres. Vous pouvez sélectionner un mode de conduite dans les paramètres.

Le mode de conduite standard est sélectionné par défaut chaque fois que vous démarrez votre voiture.

1. Appuyez sur le symbole de voiture  dans la barre inférieure et allez à **Paramètres**.

2. Allez à **Conduite** → **Modes de conduite**.

3. Sélectionnez un mode de conduite.

> Les caractéristiques de conduite et les paramètres de votre voiture sont ajustés en fonction du mode de conduite sélectionné.

8.4.2. Conduite à une pédale

Lorsque la conduite à une pédale est activée, vous pouvez contrôler à la fois le freinage et l'accélération avec la pédale d'accélérateur.

Lorsque la conduite à pédale est activée, le comportement de freinage est modifié par l'utilisation de la pédale d'accélérateur. Lorsque vous appuyez sur l'accélérateur, la voiture accélère de façon normale, alors que le fait de relâcher la pédale engage les freins. Plus vous relâchez la pédale et plus la force de freinage augmente. Si vous relâchez complètement l'accélérateur, la voiture finit par s'arrêter complètement.

Vous pouvez activer ou désactiver la conduite à une pédale dans les paramètres. Vous pouvez également sélectionner le paramètre **Automatique** qui active la conduite à une pédale, mais ne vous permet de freiner en relâchant l'accélérateur que lorsque vous êtes proche d'un véhicule qui vous précède.

La conduite à une pédale donne la priorité au freinage régénératif. Toutefois, les freins à disque peuvent être actionnés si la situation de freinage l'exige.

Utilisation du paramètre automatique de conduite à une pédale

Lorsque le paramètre **Automatique** est sélectionné, vous ne pouvez freiner à l'aide de la conduite à une pédale que lorsqu'un véhicule est détecté devant vous. Cela signifie que si la route est dégagée, le fait de relâcher la pédale d'accélérateur ne freine pas la voiture. Cela peut rendre plus confortable la conduite dans une circulation légère pendant une période prolongée, car vous n'avez pas à exercer une pression constante sur l'accélérateur. Toutefois, cela signifie également que vous devez être prêt à utiliser la pédale de frein dans les situations où vous devez freiner sans qu'un véhicule ne se trouve juste devant vous. Ces situations peuvent inclure, sans s'y limiter, l'arrêt à un panneau d'arrêt, à un feu de circulation ou à une intersection, ou encore la conduite dans les ronds-points.

 **Important**

Conditions de détection des radars et des caméras

Lorsque l'option **Automatique** est sélectionnée, la conduite à une pédale utilise les caméras et les radars de la voiture, qui présentent certaines limites générales. Le système de détection ne peut pas prendre en charge toutes les conditions de conduite, de circulation, de météo ou de route. Lisez les différentes parties du manuel concernant les types de détection, leur fonctionnement et leurs limites pour mieux comprendre comment les performances du paramètre **Automatique** peuvent changer.

Ne pas perdre de vue la pédale de frein

La force de freinage appliquée en relâchant l'accélérateur lors de l'utilisation de la conduite à une pédale a ses limites. Pour un freinage robuste, vous devez utiliser la pédale de frein.

Si la fonction d'avance lente automatique est activée, le freinage à l'aide de la conduite à une pédale n'entraîne pas l'arrêt complet de votre voiture. Utilisez plutôt la pédale de frein pour vous arrêter complètement.

Vous pouvez uniquement utiliser la conduite à une pédale après avoir sélectionné un rapport de conduite, D (marche avant) ou R (marche arrière). Si le point mort (N) est sélectionné, aucune force de freinage n'est appliquée lorsque vous relâchez l'accélérateur, même si la conduite à une pédale est activée dans les paramètres.

Chaussées glissantes

L'utilisation de la conduite à une pédale n'est pas recommandée sur une chaussée glissante.

Tout-terrain

La conduite à une pédale n'est pas disponible lorsque le mode de conduite tout-terrain est activée.

8.4.2.1. Régler la conduite à une pédale

Le freinage lors de la conduite à une pédale peut être réglé, activé ou désactivé dans les paramètres de conduite.

Les réglages disponibles sont les suivants :

- On** La fonction est activée. Vous pouvez freiner en relâchant l'accélérateur.
- Auto** La conduite à une pédale est activée, mais le fait de relâcher l'accélérateur n'applique la force de freinage que si vous êtes à proximité du véhicule qui vous précède.
- Off** La fonction est désactivée. Les freins ne s'engagent pas lorsque vous relâchez l'accélérateur.

 **Conseil**

Accès rapide

Un bouton d'activation et de désactivation de la conduite à une pédale est également accessible dans les commandes rapides de l'écran central lorsque vous conduisez.

Vitesse rampante automatique

En désactivant la conduite à une pédale, vous activez également la vitesse rampante automatique. Cela signifie que votre voiture peut se déplacer lentement sans que vous n'ayez à appuyer sur l'accélérateur.

Lorsque la vitesse rampante automatique est active, vous pouvez l'interrompre temporairement en enfonçant à fond la pédale de frein jusqu'à ce que votre voiture soit arrêtée. Cela active la fonction de maintien. Si vous souhaitez relancer la vitesse rampante, il vous suffit d'appuyer légèrement sur l'accélérateur.

 **Avertissement**

La force de freinage appliquée en relâchant l'accélérateur lors de l'utilisation de la conduite à une pédale a ses limites. Pour un freinage robuste, vous devez utiliser la pédale de frein.

1. Appuyez sur le symbole de voiture  dans la barre inférieure et allez à **Paramètres**.
2. Allez à **Driving** → **Driving dynamics** → **One pedal drive**.
3. Sélectionnez un réglage de conduite à une pédale.

8.4.3. Activation du démarrage et de l'arrêt

La fonction de démarrage et d'arrêt réduit la consommation de carburant et les émissions en vous permettant de couper temporairement le moteur lors de brefs arrêts tout en maintenant les systèmes de la voiture activés.

La fonction de démarrage et d'arrêt vous permet de couper temporairement le moteur lors de brefs arrêts, par exemple, lorsque vous vous arrêtez à un feu de circulation. Il remet ensuite le moteur en marche une fois que vous êtes prêt à reprendre la route. Cela vous permet de réduire votre consommation de carburant et les émissions de la voiture.

Vous pouvez voir l'état de la fonction de démarrage et d'arrêt sur l'écran du conducteur.



La fonction de démarrage et d'arrêt est activée et le moteur est temporairement coupé.



La fonction de démarrage et d'arrêt est disponible, mais n'est pas activée.



La fonction de démarrage et d'arrêt n'est pas disponible.

Tous les systèmes de la voiture continuent de fonctionner lorsque le moteur est coupé par le dispositif de démarrage et d'arrêt. Cependant, certaines fonctions, comme le volume des haut-parleurs, peuvent fonctionner à une capacité réduite jusqu'à ce que le moteur soit remis en marche.

Activation de la fonction de démarrage et d'arrêt

- Appuyez sur la pédale de frein et maintenez-la enfoncée lorsque vous êtes à l'arrêt ou que vous conduisez à très basse vitesse.

> Le moteur s'arrête temporairement.

Désactivation de la fonction de démarrage et d'arrêt

- Relâcher la pédale de frein ou enfoncer doucement la pédale d'accélérateur.

> Le moteur se remet en marche.

8.4.4. Contrôle de la stabilité

Votre voiture est équipée de systèmes de contrôle de la stabilité qui peuvent aider à prévenir les dérapages.

Système de contrôle de la stabilité

Le contrôle de stabilité électronique^[1] se compose de plusieurs sous-fonctionnalités qui peuvent serrer automatiquement les freins de votre voiture pour éviter les dérapages lorsque la voiture détecte une perte de traction ou de contrôle de la direction. Pour ce faire, l'ESC applique les freins à chaque roue individuellement. Lorsque cette intervention se produit, le symbole pour ESC clignote dans l'écran du conducteur.



Le contrôle de stabilité de votre voiture comprend plusieurs autres fonctions, telles que :

Système de freinage antiblocage^[2] Le système de freinage antiblocage de la voiture empêche les freins de se bloquer en cas de freinage brusque. Cela améliore les performances de freinage et la manœuvrabilité et aide à stabiliser la voiture.

Antipatinage et contrôle actif du lacet Ces fonctions empêchent les roues de glisser sur la chaussée lorsque vous accélérez.

Contrôle du frein moteur^[3] Aide à prévenir le blocage des roues lors d'un freinage moteur sur des surfaces glissantes.

Mode Off-road Le mode Off-road est recommandé lorsque vous roulez sur des routes difficilement praticables ou sur des terrains accidentés. Vous pouvez également utiliser le mode Off-road lorsque vous roulez sur des surfaces instables, comme de la neige profonde ou du sable. Il active également le contrôle de vitesse en descente, ce qui permet à votre voiture de freiner de manière plus contrôlée et plus active en descente.

Dysfonctionnement du contrôle de stabilité

Le contenu de ce guide représente l'état du guide de l'utilisateur au moment de l'impression et pourrait ne pas être entièrement valide dans le futur. Pour de plus amples renseignements, veuillez consulter l'avis de non-responsabilité complète à la première page.

Si votre voiture constate un dysfonctionnement du contrôle de stabilité, elle vous le signale par un symbole et un message sur l'écran du conducteur. Le message et le symbole dépendent de la nature et de la gravité du défaut détecté. Si le symbole du contrôle électronique de stabilité est affiché en continu au lieu de clignoter, cela peut indiquer un dysfonctionnement du contrôle de stabilité.

Veillez à lire et à respecter toute instruction contenue dans le message. Il est recommandé de remédier à tout dysfonctionnement de l'ESC dès que possible, bien qu'il soit possible de conduire la voiture avec un ESC désactivé.

Conseil

Certains dysfonctionnements de l'ESC peuvent n'être que temporaires. Vous pouvez essayer d'éteindre votre voiture, puis de la rallumer pour voir si le message persiste. Si le message disparaît, le dysfonctionnement n'était que temporaire.

Avertissement

Les dispositifs de contrôle de la stabilité sont des compléments aux commandes de sécurité. Elles ne réduisent ni ne remplacent l'obligation du conducteur de rester vigilant et de porter toute son attention à la conduite sûre. Conduisez la voiture en faisant autant attention à la sécurité que vous feriez pour une voiture sans capacité d'intervention.

[1] ESC

[2] ABS

[3] EDC

8.4.5. Suspension

La suspension de votre voiture est conçue pour assurer une expérience de conduite agréable.

Avertissement

Les amortisseurs sont pressurisés au gaz. Ne chauffez pas et n'ouvrez pas les amortisseurs.

Défauts liés à la suspension

Si votre voiture détecte une anomalie liée à la suspension, elle vous en informe en affichant un message sur l'un des écrans, ou sur les deux. Le message et le symbole dépendent de la nature et de la gravité du défaut détecté. Veillez à lire et à respecter toute instruction contenue dans le message.

8.5. Autonomie

L'autonomie prévue de votre voiture est indiquée sur l'écran du conducteur et dépend de plusieurs facteurs.

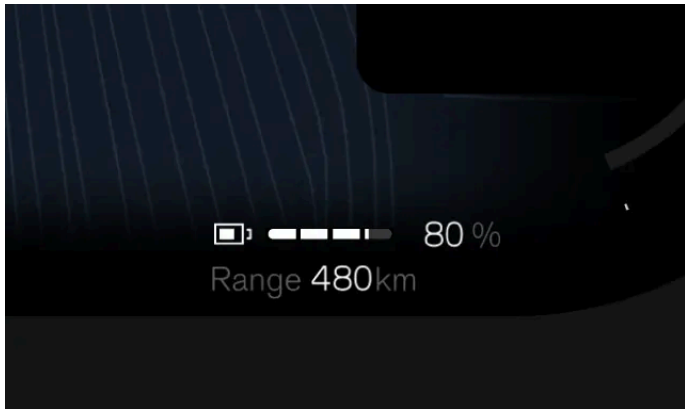

L'autonomie dépend principalement du niveau de batterie de la voiture et de vos habitudes de conduite, mais les conditions extérieures peuvent également jouer un rôle. Le niveau de batterie et l'autonomie prévue sont affichés dans l'écran du conducteur. L'autonomie prévue est calculée en fonction de vos habitudes de conduite actuelles et passées.

Facteurs modifiant l'autonomie de votre voiture

La façon dont vous conduisez votre voiture, les fonctions ou les réglages activés, les conditions météorologiques et la circulation peuvent tous modifier, de différentes façons, l'autonomie de votre voiture.

Vitesse	Conduire à des vitesses élevées décharge davantage la batterie.
Mode de conduite	Le mode de conduite sélectionné a une incidence sur la consommation de la batterie.
Conduite en ville et conditions de circulation	Varié votre vitesse en accélérant et en freinant fréquemment augmentera votre consommation de batterie par rapport à une vitesse constante.
Conduite en mode écologique	Faites le suivi de votre conduite à l'aide de l'assistant à l'autonomie pour conduire le plus économiquement possible.
Température extérieure	La température extérieure peut avoir une incidence sur la consommation de la batterie et l'autonomie.
Température de la batterie	Une batterie froide est moins efficace et nécessite plus d'énergie pour être chauffée.
Préconditionnement	Lorsque vous préconditionnez votre voiture, vous pouvez réduire l'énergie utilisée pour la chauffer ainsi que la batterie. Ceci peut être effectué dans les réglages de climatisation.
Réglages de température	Les fonctions de climatisation activées et leur puissance influencent la consommation de la batterie.
Pneus et pression de gonflage	L'état et la pression de gonflage peuvent influencer sur l'autonomie.
État de la route et topographie	L'état de la route, ainsi que les éventuelles pentes, peuvent avoir une incidence sur l'autonomie.
Remorquage	La traction d'une remorque demande plus de puissance à votre voiture et aura donc un effet négatif sur la consommation de batterie. Cela dépend du type de remorque tirée.

Si vous souhaitez en savoir plus sur l'autonomie de votre voiture et sur la manière dont vous pouvez l'influencer, vous pouvez consulter l'application d'assistance d'autonomie, accessible dans la bibliothèque d'applications .

Autonomie par temps froid

Les températures froides peuvent avoir un effet négatif sur la batterie de votre voiture. Lorsque la batterie de la voiture est froide, un flocon de neige ❄️ s'affiche à côté de l'autonomie de la batterie. Ceci indique que la capacité de charge et l'autonomie de la batterie sont réduites par rapport aux conditions normales. Vous pouvez éviter cela en rechargeant toujours votre voiture lorsqu'elle est garée, ce qui peut s'avérer particulièrement utile si votre voiture est garée à l'extérieur par temps froid.

Lorsque la batterie se réchauffe, par exemple pendant un conditionnement préalable de la voiture ou lors de la conduite, le flocon disparaît de l'écran central.

Réinitialisation d'usine et valeur de l'autonomie

Le contenu de ce guide représente l'état du guide de l'utilisateur au moment de l'impression et pourrait ne pas être entièrement valide dans le futur. Pour de plus amples renseignements, veuillez consulter l'avis de non-responsabilité complète à la première page.

Après une réinitialisation d'usine, ou lorsque la voiture sort de l'usine, l'autonomie estimée est basée sur une valeur certifiée. Après avoir conduit la voiture pendant un certain temps, l'autonomie estimée est plutôt basée sur l'historique de vos habitudes de conduite.

8.5.1. Assistant d'autonomie

L'application d'assistance à l'autonomie et de trajet peut vous fournir un aperçu de l'autonomie et de la consommation d'énergie de la voiture. Cela peut vous aider à adopter une conduite écologique.

Vous pouvez voir votre autonomie actuelle et votre consommation d'énergie dans l'application d'assistance à l'autonomie, accessible dans la bibliothèque d'applications .

L'autonomie estimée est calculée en fonction de votre style de conduite et des conditions de conduite actuelles. En outre, les valeurs maximales et minimales calculées de l'autonomie sont indiquées à côté de la valeur estimée de l'autonomie. Elles indiquent l'autonomie possible, en fonction d'une consommation élevée et d'une consommation faible.

Autonomie maximale Calcul basé sur une conduite typique en ville, le système de climatisation désactivé.

Autonomie minimale Calcul basé sur une conduite à grande vitesse, le système de climatisation activé.

Votre vitesse, les réglages de la climatisation et votre style de conduite influencent l'autonomie de la voiture. Il peut donc être judicieux de suivre votre consommation d'énergie en fonction de ces trois facteurs si vous souhaitez garder une conduite économique.

Vitesse Votre vitesse moyenne au cours de la dernière minute.

le style de conduite du conducteur; Votre comportement d'accélération et de freinage au cours des dernières minutes.

Climatisation La consommation moyenne d'énergie attendue en fonction de vos paramètres de climatisation actuels.

Votre consommation est affichée différemment selon la situation. Lorsque vous roulez, elle est basée sur la distance, et lorsque vous êtes à l'arrêt, elle est basée sur le temps. La valeur reflète toujours votre taux de consommation actuel, et augmente donc lorsque vous accélérez rapidement ou montez une pente.

Optimiseur d'autonomie

Vous pouvez également activer l'optimiseur d'autonomie dans l'application d'assistance à l'autonomie. L'optimiseur d'autonomie configure la voiture pour vous aider à maximiser l'autonomie en réduisant la consommation d'énergie. Lorsqu'il est activé, il active le réglage de la climatisation écologique et règle les performances de la transmission pour privilégier l'autonomie par rapport à la puissance.

8.5.2. Compteur journalier

Le compteur journalier affiche des informations sur la distance parcourue par votre voiture et la consommation moyenne de la batterie.

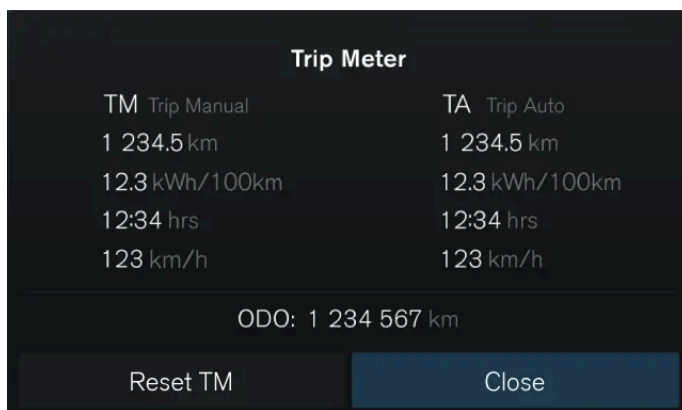

Votre voiture est équipée d'un compteur journalier et d'un compteur kilométrique. Le compteur journalier peut afficher des informations sur la distance et le temps de conduite de la voiture, ainsi que sur votre vitesse moyenne de conduite.

Le compteur journalier est divisé en deux parties distinctes :

- Compteur journalier manuel
- Compteur journalier automatique

Le compteur journalier manuel peut être remis à zéro manuellement, tandis que le compteur journalier automatique se remet à zéro au bout de quatre heures si la voiture n'a pas roulé.

Le compteur kilométrique indique la distance totale parcourue par la voiture et ne peut pas être remis à zéro.

Accès au compteur journalier

Vous pouvez ouvrir le compteur journalier en appuyant sur le bouton de confirmation  sur le panneau de commande droit du volant. Le compteur kilométrique est affiché en bas de la vue du compteur journalier.

Si vous souhaitez ajuster les paramètres du compteur journalier, vous pouvez le faire par l'entremise des **Controls** sur l'écran central.

8.5.2.1. Remise à zéro du compteur journalier

Vous pouvez réinitialiser le compteur journalier de votre voiture.

Vous pouvez remettre le compteur journalier à zéro à l'aide des boutons au volant ou du bouton RESET situé sur le levier gauche du volant.

Remarque

Vous ne pouvez pas réinitialiser le compteur journalier automatique.

Remise à zéro du compteur journalier à l'aide des boutons au volant

1. Appuyez sur le bouton de confirmation  situé sur le panneau de commande droit du volant.
 - > L'affichage du compteur journalier s'affiche à l'écran du conducteur.
2. Sélectionnez **Réinitialiser**.
 - > Le compteur journalier manuel se remet à zéro.

Remise à zéro du compteur journalier à l'aide du bouton au volant

3. Appuyez et maintenez enfoncé le bouton **RESET** sur le levier gauche du volant.
 - > Le compteur journalier manuel se remet à zéro.

8.6. Direction

Familiarisez-vous avec les fonctions liées à la direction de votre voiture.



Votre voiture a été conçue pour offrir une expérience de conduite réactive et intuitive. Veillez à régler votre posture de conduite et à sélectionner la sensibilité au braquage préférée avant de prendre la route.

Conseil

Interactions entre la direction et les aides au conducteur

Plusieurs fonctionnalités d'aide au conducteur de la voiture peuvent avoir un effet sur la direction. Lisez les sections du manuel consacrées à ces fonctions pour mieux comprendre comment elles peuvent interagir avec la direction et la modifier.

Réaction de la direction en fonction de la vitesse

La résistance et la fermeté de la direction varient en fonction de la vitesse de la voiture. À basse vitesse, la résistance de la direction est faible pour permettre des manœuvres de précision. À grande vitesse, la direction s'adapte pour être plus ferme.

Sensibilité au braquage

Vous pouvez régler la sensibilité au braquage à l'aide des réglages de l'écran central. La sensibilité au braquage a un effet sur la fermeté du virage du volant.

Défauts liés à la direction

Si vous remarquez que votre volant est anormalement ferme, ou si les fonctions liées à la direction ^[1] ne sont pas disponibles ou ne fonctionnent pas correctement, cela peut être dû à un défaut lié au système de direction.

Si votre voiture détecte une anomalie liée à la direction, elle vous en informe en affichant un symbole et un message sur l'un des écrans, ou sur les deux. Le message dépend de la nature et de la gravité de l'anomalie détectée. Veuillez à lire et à respecter toute instruction contenue dans le message.



Le symbole des défauts liés à la direction peut s'afficher sur l'écran du conducteur si votre voiture détecte un défaut au niveau du système de direction.

^[1] Comme l'aide au maintien dans la voie ou Pilot Assist

8.6.1. Volant

Apprenez à connaître le volant et certaines de ses commandes et fonctionnalités.

Vous pouvez utiliser votre volant pour bien plus que simplement diriger la voiture.



Volant chauffant

Le volant est équipé d'un chauffage intégré. La fonction peut être activée manuellement ou configurée pour une activation automatique.

Régler la position du volant

Le volant peut être ajusté pour qu'il convienne à votre posture de conduite.

Boutons de commande au volant

Le volant comporte des boutons qui permettent de commander certains paramètres et réglages, de même que certaines fonctions.

Klaxon

Le bouton pour le klaxon se trouve au milieu du volant et est indiqué par un symbole de klaxon 🚗.

8.6.1.1. Commandes au volant

Le volant comporte plusieurs boutons et commande. Ceux-ci commandent des fonctions comme le klaxon, ainsi que certains paramètres, réglages et l'information affichée sur l'écran du conducteur.



- Klaxon
- Boutons de commande
- Levier gauche
- Levier droit

Boutons de commande



Les commandes situées sur le côté gauche du volant permettent de commander les fonctions d'aide au conducteur.

- 🔄 Activer le Pilot Assist
- 🔄 Augmentation de la vitesse réglée ou reprise

- Réduire la vitesse définie
- ◀ Ce bouton n'a actuellement aucune fonction
- ▶ Passage de Pilot Assist au régulateur de vitesse adaptatif
- ≡ Augmenter l'intervalle de temps entre les véhicules qui précèdent
- ⊢ Diminuer l'intervalle de temps entre les véhicules qui précèdent

Les commandes situées sur le côté droit du volant permettent de commander les médias et la navigation dans les menus de l'écran du conducteur.

- Confirmer ou sélectionner
- ◀ Précédent, retour en arrière ou gauche
- ▶ Ensuite, avance rapide ou droite
- ☰ Passer d'un mode d'affichage à l'autre
- 🗣️ Commande vocale
- ▲ Augmenter le volume ou vers le haut
- ▼ Réduire le volume ou vers le bas

Les fonctions des boutons changent selon le contexte et ils contrôlent généralement l'information affichée sur les écrans.

8.6.1.2. Régler la position du volant

Vous pouvez ajuster la position du volant pour l'adapter à votre position de conduite.

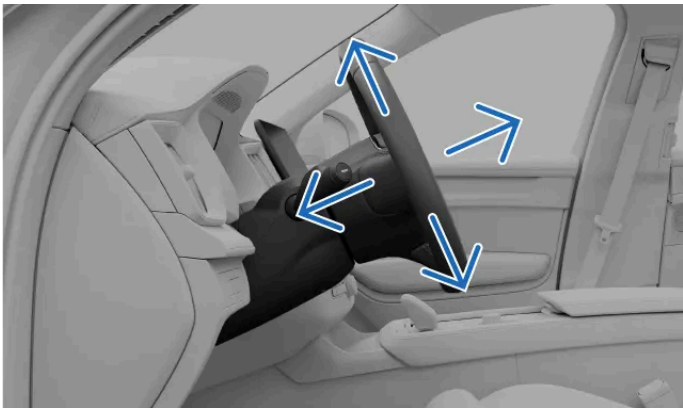

Ajuster la position du volant est fondamental à votre posture de conduite, ce qui vous offre un meilleur confort et contrôle de la voiture.

Avertissement

Veillez à régler la position de votre volant lorsque vous êtes garé, car vous ne devez pas le faire lorsque vous conduisez.

! Important

Dégager l'espace autour de l'écran du conducteur

Ne suspendez pas et ne mettez aucun objet sur le volant à l'avant ou derrière l'écran du conducteur. Vous risquez d'endommager l'écran du conducteur si un objet y est placé lorsque la position de volant change.

1. Poussez le levier de réglage du volant situé sur la colonne du volant.



2. Saisissez le volant et réglez sa position.

Déplacez-le vers le haut ou le bas et vers l'avant ou l'arrière pour l'adapter à votre position de conduite.

3. Tirez le levier de réglage du volant vers le haut pour fixer la position du volant.

! Important

Une fois que vous avez terminé de régler la position du volant, assurez-vous que les autres composants de la voiture sont alignés correctement. Votre position de conduite est importante et n'est pas seulement influencée par les réglages du volant, mais aussi par la position de votre siège et l'ajustement des rétroviseurs.

8.6.2. Régler la sensibilité au braquage

Vous pouvez activer une sensation de direction plus ferme dans les paramètres.

i Remarque

En plus de la sensibilité au braquage réglée manuellement, la fermeté du volant de votre voiture varie en fonction de la vitesse. Cela signifie que votre voiture modifie automatiquement la fermeté du volant en fonction de votre vitesse de conduite, vous offrant ainsi une meilleure maîtrise et une plus grande stabilité.

Vous ne pouvez accéder aux paramètres de sensation de la direction que lorsque vous êtes en stationnement ou que vous conduisez lentement sans tourner le volant.

1. Appuyez sur le symbole de voiture  dans la barre inférieure et allez à **Paramètres**.
2. Allez à **Conduite** → **Sensation au volant** → **Ferme**.
3. Permet d'obtenir une sensation de direction plus ferme.

8.7. Freins

Votre voiture à plusieurs types de fonctions de freinage, manuel comme automatique.



Votre voiture est dotée de plusieurs fonctions et capacités en matière de freinage.

Frein à pied	Votre principale façon de freiner manuellement. Appuyer sur la pédale de frein peut activer le freinage régénératif ou engager les freins à friction, selon les conditions de conduite.
Conduite à une pédale	Lorsque la conduite à une pédale est activée, vous contrôlez le freinage et l'accélération à l'aide de la pédale d'accélérateur.
Freinage par récupération	Ralentit la voiture en utilisant le mouvement de la voiture pour charger la batterie ^[1] .
Freins à friction	Ralentit la voiture en actionnant les freins à disque.
Frein de stationnement	Garde la voiture en place pendant qu'elle est stationnée.
Frein automatique à l'arrêt	Applique automatiquement le frein pour maintenir immobile la voiture lorsqu'elle s'arrête.
Freinage automatique	Il s'agit d'un terme général pour les interventions de freinage de la voiture. Plusieurs systèmes de sécurité et d'aide au conducteur peuvent intervenir et effectuer des manœuvres de freinage pour des raisons de sécurité ou de commodité.
Freinage après impact	Freinage automatique après des collisions graves pour éviter d'autres dangers.
Électro-stabilisateur programmé^[2]	Ce système permet d'éviter les dérapages et autres problèmes de stabilité en appliquant automatiquement les freins individuellement.
Système de freinage antiblocage^[3]	Empêche le blocage des freins lors d'un freinage brusque. Cela améliore les performances de freinage, la stabilité et la maniabilité de la voiture.

 **Remarque**

Feux de frein

Les feux de freinage de votre voiture s'allument automatiquement lors des manœuvres de freinage. Ils réagissent au freinage par l'actionnement de la pédale de frein et lors de la conduite à une pédale, ainsi qu'au freinage automatique par tout système d'aide au conducteur.

Feux de freinage d'urgence

Lors d'un freinage brusque, ou si le système ABS est activé, les feux de freinage d'urgence de votre voiture peuvent s'allumer. Les feux de freinage supplémentaires s'allument alors pour alerter les véhicules qui vous suivent.

^[1] Convertit l'énergie cinétique en électricité.

^[2] ESC

^[3] ABS

8.7.1. Frein à pied

Le frein à pied engage différents types de mécanismes de freinage selon la situation.

Le frein à pied engage le freinage par récupération ou les freins à friction, selon la façon dont vous appuyez sur la pédale. Un freinage léger active le freinage par récupération et un freinage plus robuste engage les freins à friction.

Freinage à commande électronique^[1]

Le frein à pied est contrôlé électroniquement. Comme la force de freinage est transmise électroniquement plutôt que physiquement, il n'y a pas de forces de réaction naturelles transférées des freins à la pédale.

Système de freinage antiblocage^[2]

Le contenu de ce guide représente l'état du guide de l'utilisateur au moment de l'impression et pourrait ne pas être entièrement valide dans le futur. Pour de plus amples renseignements, veuillez consulter l'avis de non-responsabilité complète à la première page.

Le système de freinage antiblocage de la voiture empêche les freins de se bloquer en cas de freinage brusque. Cela améliore les performances de freinage et la manœuvrabilité et aide à stabiliser la voiture.

 **Remarque**

Frein de stationnement

À grande vitesse, le fait de maintenir enfoncé le bouton du frein de stationnement ralentit la voiture à un rythme régulier. Ceci offre une solution de rechange au freinage régulier. Utilisez le frein de stationnement de cette manière si vous n'êtes pas en mesure de freiner à l'aide de la pédale de frein.

Contrôles au démarrage

Plusieurs circuits de freinage font partie des contrôles de démarrage de la voiture. Assurez-vous de régler toute défaillance de frein indiquée avant de prendre la route.

 **Avertissement**

Freins humides

La distance d'arrêt de la voiture peut être plus longue si les disques de frein sont mouillés. S'ils ont été exposés à l'eau, effectuez de façon sécuritaire une manœuvre de freinage pour éliminer l'eau des freins. En engageant les freins à disque pendant la conduite, ils se réchauffent et sèchent.

[1] Également appelé système de freinage électronique.

[2] ABS

8.7.2. Frein de stationnement

Le frein de stationnement maintient la voiture immobile lorsque vous êtes à l'arrêt, par exemple, après un stationnement.

Le frein de stationnement bloque les roues arrière de votre voiture. Lorsqu'elle est stationnée, la voiture surveille et resserre automatiquement la prise au besoin.

En appuyant sur le bouton du frein de stationnement, marqué P, à côté du sélecteur de vitesse lorsque vous êtes à l'arrêt, vous engagez le frein de stationnement. Votre voiture peut serrer immédiatement le frein de stationnement dans plusieurs situations.

L'écran du conducteur indique quand la voiture est stationnée et quand le frein de stationnement est engagé.

Avertissement

Évitez de vous garer sur des pentes en hiver. Les pneus pourraient perdre leur adhérence, même si le frein de stationnement est activé. Vous êtes toujours tenu de stationner en toute sécurité. Vérifiez le symbole d'avertissement de frein de stationnement pour connaître l'état du frein de stationnement.



Une lumière continue indique que le frein de stationnement est engagé. Une lumière qui clignote indique une anomalie du frein de stationnement.

Remarque

À grande vitesse, le fait de maintenir enfoncé le bouton du frein de stationnement ralentit la voiture à un rythme régulier. Ceci offre une solution de rechange au freinage régulier. Utilisez le frein de stationnement de cette manière si vous n'êtes pas en mesure de freiner à l'aide de la pédale de frein.

8.7.2.1. Activer le frein de stationnement

Serrez le frein de stationnement en appuyant sur le bouton du frein de stationnement, marqué P, à côté du sélecteur de vitesse.



Engagez manuellement le frein de stationnement en appuyant sur le bouton du frein de stationnement.

Votre voiture engage immédiatement le frein de stationnement dans plusieurs situations. Ces situations incluent notamment :

- votre voiture est immobile en maintien pendant une période prolongée.
- vous débouclez votre ceinture de sécurité.
- vous ouvrez la porte conducteur.

Activation manuelle du frein de stationnement

1. Après vous être arrêté, appuyez sur le bouton du frein de stationnement situé à côté du sélecteur de vitesse.
- > La voiture réalise la transition à l'état stationné, ce qui comprend l'engagement du frein de stationnement. Le nouvel état est indiqué sur l'écran du conducteur.



Le frein de stationnement est automatiquement desserré lorsque vous sélectionnez un rapport de conduite.

8.7.3. Frein automatique à l'arrêt

Le mode de frein automatique à l'arrêt permet de maintenir la voiture immobile après un arrêt complet, ce qui vous permet de relâcher la pédale de frein.

Lorsque la voiture est dans le rapport D ou R et qu'elle s'arrête complètement, le frein automatique à l'arrêt s'active automatiquement si les conditions nécessaires sont réunies. Ceci est indiqué par le symbole de maintien dans l'écran du conducteur.



Pour annuler le mode de frein automatique et continuer à conduire dans le rapport sélectionné, appuyez sur l'accélérateur.

Remarque

Conditions de maintien automatique

Le maintien automatique est disponible lorsque le rapport D ou R est sélectionné. Vous devez également boucler votre ceinture de sécurité et fermer la porte du conducteur.

Lorsque la conduite à une pédale est activée, le maintien automatique s'active automatiquement lorsque la voiture s'arrête complètement.

Lorsque la conduite à une pédale est désactivée, vous devez appuyer fortement sur la pédale de frein pour activer la fonction maintien.

Passage du mode de frein automatique à l'arrêt à la position de stationnement

Votre voiture passe en mode P si le mode de frein automatique à l'arrêt est activé pendant plusieurs minutes, si vous débouclez votre ceinture de sécurité ou si vous ouvrez la porte du conducteur.

8.7.4. Freinage après impact

La voiture freine automatiquement lorsqu'elle détecte une collision grave. Cela peut réduire les risques liés à des chocs supplémentaires.

Dans les instants qui suivent une collision, la voiture peut encore se déplacer à grande vitesse. Il existe également un risque important que le conducteur ne contrôle pas totalement la voiture, ce qui pourrait entraîner des chocs supplémentaires.

En cas de collision grave^[1], le freinage automatique réduit votre vitesse de manière contrôlée et immobilise la voiture. La réduction de la vitesse est particulièrement importante si des piétons, des véhicules ou des objets se trouvent sur la trajectoire de la voiture.

Les feux de freinage et les feux de détresse s'activent pendant la manœuvre. Lorsque la voiture s'arrête, les feux de détresse restent allumés et le frein de stationnement s'active.

 **Remarque**

Annulation de commande

Le fait d'appuyer sur l'accélérateur annule la manœuvre de freinage, ce qui permet au conducteur de choisir un endroit sûr pour s'arrêter.

Le freinage après impact exige que le système de freinage soit intact après la collision.

- ^[1] La gravité de la collision doit dépasser un certain seuil pour que le freinage après impact s'active. Par exemple, si les coussins gonflables se sont déployés.

8.8. Boîte de vitesses

Votre voiture est équipée d'une boîte de vitesses automatique, ce qui signifie que les rapports sont sélectionnés automatiquement afin que vous puissiez conduire le plus efficacement possible.



Les rapports disponibles sont les suivants :

- R Marche arrière
- N Point mort
- D Marche avant

Grâce à la boîte de vitesses automatique, vous n'avez pas besoin de changer de vitesse manuellement lorsque vous conduisez. Lorsque vous roulez en rapport D, la voiture ajuste le rapport en fonction de votre vitesse de conduite et des besoins en puissance.

Défauts liés à la boîte de vitesses

Si une anomalie est détectée au niveau de la boîte de vitesses, par exemple, une surchauffe, elle est signalée par un message sur l'écran du conducteur. Veillez à suivre les instructions contenues dans le message.

8.8.1. Sélection de rapport

Sélectionnez un rapport en déplaçant le sélecteur de vitesse vers l'arrière ou vers l'avant. Le rapport actuel est indiqué sur l'écran du conducteur.



Les rapports disponibles sont les suivants :

- R Marche arrière
- N Point mort
- D Marche avant

Lorsque vous déplacez le levier de vitesse vers l'arrière ou vers l'avant, vous pouvez sentir deux positions dans les deux sens. Sélectionnez R en déplaçant complètement le levier de vitesse vers l'avant. Déplacez le levier de vitesse complètement vers l'arrière pour sélectionner D.

Vous pouvez sélectionner le point mort, N, en plaçant le levier de vitesse en première position, dans un sens ou dans l'autre, et en le maintenant dans cette position pendant quelques secondes. Le sélecteur de vitesse retourne toujours à sa position centrale entre les sélections de rapport.

i Remarque

Le changement de vitesse n'est possible que lorsque la voiture est à l'arrêt ou que vous roulez au pas. Vous ne pouvez pas changer de rapport pendant la recharge de votre voiture.

1. Enfoncez la pédale de frein^[1].
2. Déplacez le sélecteur de vitesse vers l'avant ou vers l'arrière pour sélectionner l'un des rapports de conduite ou le point mort.

> Votre sélection est indiquée sur l'écran du conducteur.

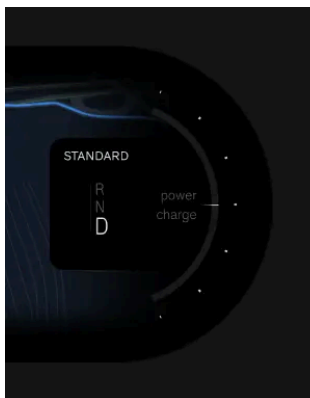

[1] nécessaire uniquement si la voiture n'est pas en mouvement

9. Visibilité, rétroviseurs et feux extérieurs

Apprenez à contrôler les feux, les rétroviseurs et les essuie-glaces de votre voiture pour une meilleure visibilité lorsque les conditions l'exigent.



Vue avant de la voiture montrant les feux extérieurs, les rétroviseurs et les essuie-glaces de pare-brise

Votre voiture est équipée de nombreux dispositifs pour vous aider à conduire. Certains sont conçus pour améliorer la sécurité, tandis que d'autres améliorent la visibilité. Certaines autres fonctions sont conçues pour répondre à ces deux objectifs. La lecture de cette partie du manuel peut vous aider à rendre votre expérience de conduite plus sûre et plus confortable.

9.1. Feux extérieurs

Votre voiture est équipée de divers feux et systèmes d'éclairage. Vous pouvez sélectionner et commander les différentes options d'éclairage.

Avertissement

Les systèmes d'éclairage de la voiture qui dépendent de la détection de la lumière ambiante ne déchargent pas le conducteur de sa responsabilité de veiller à ce que l'éclairage soit adapté à toutes les situations, conformément à la législation locale et au code de la route.

Les feux extérieurs désignent toutes les caractéristiques et fonctions d'éclairage extérieur qui ont un impact sur la visibilité.



Emplacement des commandes de feux extérieurs

- ① La commande de certains feux de circulation, comme les modes d'éclairage, les phares antibrouillard et les clignotants, s'effectue à l'aide du levier gauche du volant.
- ② Vous sélectionnez les lampes d'utilité extérieures dans l'écran central.
- ③ Le bouton des feux de détresse est situé sous l'écran central.

Certaines fonctions d'éclairage reposent sur la capacité de la voiture à détecter les mauvaises conditions d'éclairage ambiant. Veillez à ce que les caméras de la voiture restent propres et bien entretenues. Si les vues des caméras sont occultées par la saleté, elles ne peuvent pas fonctionner correctement. Elles doivent être en mesure d'obtenir suffisamment d'informations pour que la voiture réagisse adéquatement.

i Remarque

Condensation dans les lampes

L'éclairage extérieur peut temporairement contenir de l'eau de condensation. Ceci est normal et tous les boîtiers des feux extérieurs sont conçus pour résister à ce phénomène. La condensation est normalement évacuée du boîtier de la lampe après un certain temps.

9.1.1. Feux de route

Les phares de conduite combinent des comportements automatiques et des commandes directes qui vous permettent de vous adapter à n'importe quelles situations ou conditions de visibilité.



! Important

Le conducteur est toujours tenu de s'assurer que la voiture est conduite en utilisant un mode d'éclairage adapté aux conditions de conduite actuelles et au code de la route de la région.

Éclairage extérieur

Vous pouvez choisir entre plusieurs modes d'éclairage extérieur en tournant la bague située sur le levier gauche du volant.

Le contenu de ce guide représente l'état du guide de l'utilisateur au moment de l'impression et pourrait ne pas être entièrement valide dans le futur. Pour de plus amples renseignements, veuillez consulter l'avis de non-responsabilité complète à la première page.

AUTO	Auto	Le mode d'éclairage automatique ^[1] permet à votre voiture de détecter et de déterminer automatiquement le mode d'éclairage le plus approprié en fonction des conditions de luminosité.
	Feux de croisement	Vous pouvez sélectionner manuellement les feux de croisement pour que les phares avant restent en position de croisement.
	Feux de position	Les feux de position sont des points d'éclairage autour de la voiture qui la rendent plus visible pour les autres usagers de la route.
0	Désactivé	0 désactive tous les modes d'éclairage. ^[2]
	Feux de route automatiques	Les feux de route automatiques permettent aux feux de route de s'adapter automatiquement aux conditions de circulation ^[3] .

Feux secondaires

Vous pouvez commander les feux de route et les clignotants à l'aide du levier gauche du volant.

Les feux d'avertissement vous permettent d'avertir les autres des risques potentiels. Vous pouvez les activer ou les désactiver en appuyant sur le bouton situé sous l'écran central.

D'autres feux peuvent être activés ou réglés, comme :

Feu antibrouillard arrière	Le feu antibrouillard arrière avertit la circulation derrière vous de votre présence dans des conditions de faible luminosité. Vous l'activez à l'aide du bouton situé sur le levier gauche du volant.
Feux antibrouillard avant	Les feux antibrouillard avant avertissent la circulation de votre présence dans des conditions de faible luminosité. Vous les activez à l'aide du bouton situé sur le levier gauche du volant.

^[1] AUTO

^[2] Certains feux extérieurs peuvent rester allumés pendant la conduite selon la réglementation en vigueur dans les différentes régions.

^[3] La bague rotative revient sur AUTO lors de la sélection des feux de route automatiques.

9.1.1.1. Fonctionnement des feux de route

Familiarisez-vous avec le fonctionnement des commandes d'éclairage accessibles via le levier à gauche du volant.

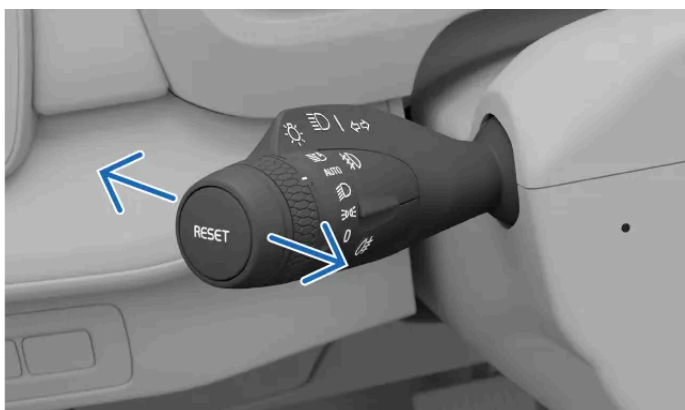

Vous pouvez déplacer le levier gauche vers l'avant ou vers l'arrière pour basculer entre les modes d'éclairage.

Les modes suivants sont disponibles :

- Feux de route allumés
- Feux de route éteints
- Appel de feux de route

Feux de route manuels

- Lorsque le mode feux automatiques^[1] ou les feux de croisement manuels sont sélectionnés sur la molette gauche du volant, pousser ou tirer le levier pour allumer ou éteindre les feux de route manuels.

Feux de route automatiques

- Lorsque le feu de route automatique est activé sur la molette gauche du volant, tirez à fond sur le levier pour désactiver le feu de route automatique.^[2]

Appel de feux de route

- Tirez légèrement le levier gauche du volant pour utiliser l'appel de phares.

^[1] AUTO

^[2] La molette revient toujours sur AUTO lors de la sélection des feux de route automatiques.

9.1.1.2. Feux de route

Quand vous conduisez, les feux de route sont importants pour la visibilité. Il y a différents états que vous pouvez utiliser selon vos besoins.

Important

N'oubliez pas que votre capacité à voir correctement la route dans des conditions de faible éclairage est importante non seulement pour votre propre sécurité, mais aussi pour celle des autres usagers de la route et des piétons.

Les feux de route sont plus puissants et possèdent une plus longue portée d'illumination que les feux de croisement. Pour utiliser les feux de route, vous devez d'abord activer le mode feux automatiques^[1] ou les feux de croisement.

Vous pouvez choisir entre les feux de route automatiques et les feux de route manuels.

Vous activez les feux de route automatiques en tournant la bague située sur le levier gauche du volant jusqu'au symbole des feux de route automatiques . La bague revient toujours en mode de feux automatiques AUTO.

Une fois les feux de route automatiques activés, votre voiture bascule automatiquement entre les feux de route et les feux de croisement pour éviter d'éblouir les autres usagers de la route.

 **Remarque**

Lorsqu'ils sont activés, les feux de route automatiques ne s'activent qu'à des vitesses supérieures à environ 20 km/h (12 mi/h) dans des conditions de faible luminosité.

Des symboles sur l'écran du conducteur indiquent le réglage actuel des feux de route. comme :



Les feux de route manuels sont allumés.



Les feux de route automatiques sont activés.



Les feux de route automatiques sont allumés.

 **Important**

Assurez-vous que les caméras de voiture sont bien entretenues et propres. Si les caméras sont occultées par la saleté, elles ne pourront pas obtenir suffisamment d'informations pour que la voiture réagisse correctement aux conditions d'éclairage.

[1] AUTO

9.1.1.3. Feux de croisement

Les feux de croisement réduisent le risque d'éblouir les autres usagers de la route.

Les feux de croisement font partie du mode feux automatiques. Vous pouvez toutefois sélectionner manuellement les feux de croisement pour que les phares avant restent en mode feux de croisement atténués.

 **Conseil**

Mauvais éclairage et conditions sombres

Si vous avez sélectionné le mode feux automatiques sur la bague rotative gauche du levier et que votre voiture détecte un mauvais éclairage ou des conditions sombres, la voiture allume automatiquement les feux de croisement. Lorsque la voiture détecte à nouveau de meilleures conditions d'éclairage, par exemple, à la sortie d'un tunnel, elle éteint automatiquement les feux de croisement.

9.1.1.3.1. Activer les feux de croisement

Les feux de croisement peuvent être sélectionnés manuellement sur la bague rotative située sur le levier gauche du volant.

La sélection manuelle des feux de croisement permet de maintenir les feux avant en position de croisement.



Le symbole des feux de croisement sur la bague rotative du levier gauche

1. Tourner la bague sur le levier gauche du volant pour la mettre en position feux de croisement .

Désactivez les feux de croisement en sélectionnant un autre mode d'éclairage.

9.1.1.3.2. Phares de virage

Les phares de virage améliorent la visibilité à proximité immédiate de la voiture.

Lorsque le mode de feux de croisement ou de feux automatiques^[1] est activé, les feux de virage se déclenchent lors de la conduite à faible vitesse dans des conditions de faible éclairage ou d'obscurité.

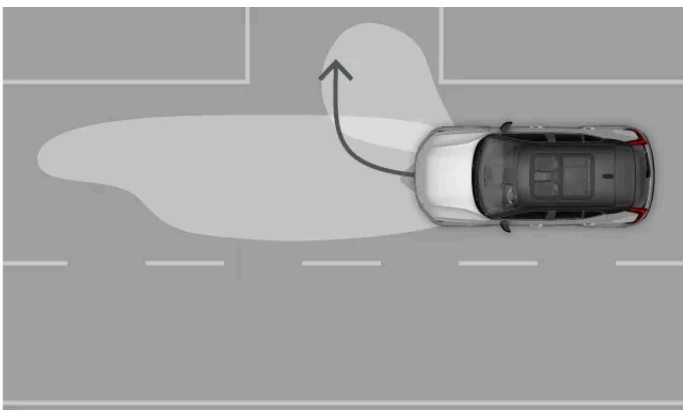

Les feux de virage

Les feux de virage éclairent la zone proche de la voiture pour améliorer la visibilité dans les virages.

Le contenu de ce guide représente l'état du guide de l'utilisateur au moment de l'impression et pourrait ne pas être entièrement valide dans le futur. Pour de plus amples renseignements, veuillez consulter l'avis de non-responsabilité complète à la première page.

 **Remarque**

Lorsque vous prenez un virage sans utiliser les clignotants, seul le feu du côté du virage pris s'allume.

[1] AUTO

9.1.1.4. Activation des feux antibrouillard avant

Les feux antibrouillard avant sont conçus pour avertir la circulation de vous de votre présence lorsque les conditions météo sont mauvaises avec des conditions de luminosité difficiles.

Vous devez activer manuellement les feux antibrouillard avant avec le bouton situé sur le levier gauche du volant.

1. Appuyez sur le bouton marqué du symbole des feux de brouillard avant  sur le levier gauche du volant pour les allumer ou les éteindre.
- > Le symbole des feux antibrouillard avant s'affiche sur l'écran du conducteur pour indiquer que les feux sont allumés.

Les feux de brouillard avant s'éteignent automatiquement si vous déplacez la molette du levier gauche sur le symbole 0.

9.1.1.5. Activer le feu antibrouillard arrière

Le feu antibrouillard arrière est conçu pour avertir la circulation à l'arrière de vous de votre présence lorsque les conditions météo sont mauvaises avec des conditions de luminosité difficiles.

Vous devez activer manuellement le feu antibrouillard arrière à l'aide du bouton situé sur le levier gauche du volant.

 **Remarque**

- Le feu antibrouillard arrière ne peut pas être activé si la molette du levier gauche est en position 0.
- Lorsque les feux de position sont sélectionnés, le feu antibrouillard arrière ne s'active que si les phares antibrouillard avant sont allumés.

1. Appuyez sur le bouton marqué du symbole du feu de brouillard arrière  sur le levier gauche du volant pour l'allumer ou l'éteindre.

- > Le symbole du feu antibrouillard arrière s'affiche sur l'écran du conducteur pour indiquer que le feu est allumé.

Le feu de brouillard arrière s'éteint automatiquement si vous déplacez la molette du levier gauche sur le symbole 0.

i Remarque

Lorsque vous attelez une remorque, le feu antibrouillard arrière peut ne pas s'allumer, car la fonctionnalité du feu antibrouillard arrière est transférée à la remorque. Avant d'activer le feu antibrouillard arrière, vérifiez si la remorque en est équipée pour assurer un fonctionnement sûr.

9.1.1.6. Activer les feux de position

Les feux de position permettent d'avertir les autres usagers de la route de la présence de votre voiture.

Les feux de position sont utiles lorsque vous devez indiquer votre position aux autres usagers de la route, par exemple lorsque vous avez l'intention de laisser la voiture à l'arrêt pendant une courte période.



Le symbole des feux de position sur la bague rotative du levier gauche

1. Tourner la bague sur le levier gauche du volant pour la mettre en position feux de position .

Les feux de position restent allumés longtemps lorsque votre voiture est stationnée. Désactivez les feux de position en sélectionnant un autre mode d'éclairage principal.

i Remarque

Ouverture du coffre

Si vous ouvrez le coffre dans des conditions de faible éclairage, les feux de position arrière s'activent automatiquement.

9.1.1.7. Feux de détresse

S'il existe un risque potentiel pour la circulation environnante, vous devez allumer les feux de détresse. Cela permet d'avertir les autres usagers de la route de la nécessité d'une plus grande vigilance.

! Important

Il incombe au conducteur d'utiliser les feux de détresse conformément à la législation locale et au code de la route.

Le bouton des feux de détresse est situé sous l'écran central.

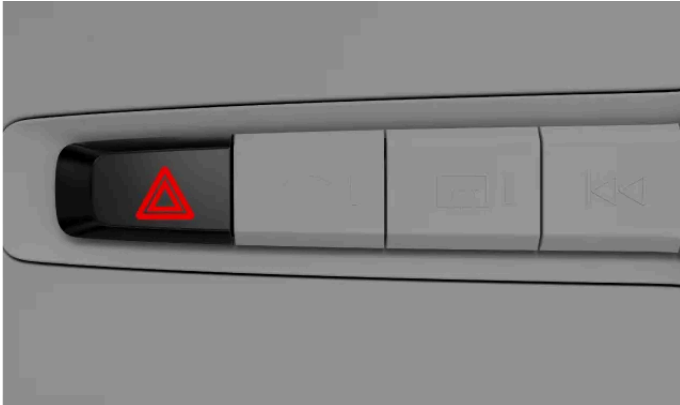

Emplacement du bouton des feux de détresse sous l'écran central

L'état et le point d'interaction de la commande des feux de détresse sont indiqués par le symbole correspondant.



En cas de collision

Les feux de détresse de votre voiture s'allument automatiquement en cas de collision.^[1]

^[1] Cela dépend du règlement local et des normes régionales.

9.1.1.7.1. Activation des feux de détresse

Les feux de détresse sont essentiels pour la sécurité de la conduite. Assurez-vous de savoir comment les utiliser.



Symbole des feux de détresse

Lorsque vous montez dans la voiture, le bouton des feux de détresse est allumé, ce qui indique que vous pouvez l'utiliser.

1. Appuyez sur le bouton des feux de détresse situé sous l'écran central.
- > Les deux symboles de clignotant dans l'écran du conducteur et le bouton des feux de détresse clignotent simultanément au même rythme que les feux. Vous entendrez également un tic-tac.

9.1.2. Fonctionnement des clignotants

Utilisez les clignotants pour indiquer la façon dont vous allez manœuvrer votre voiture. Les commandes sont situées sur le levier gauche du volant.

Vous pouvez activer les clignotants de deux façons : normale et rapide. Pendant que les clignotants fonctionnent, vous entendrez un bruit de tic-tac et verrez une flèche de direction sur l'écran du conducteur.

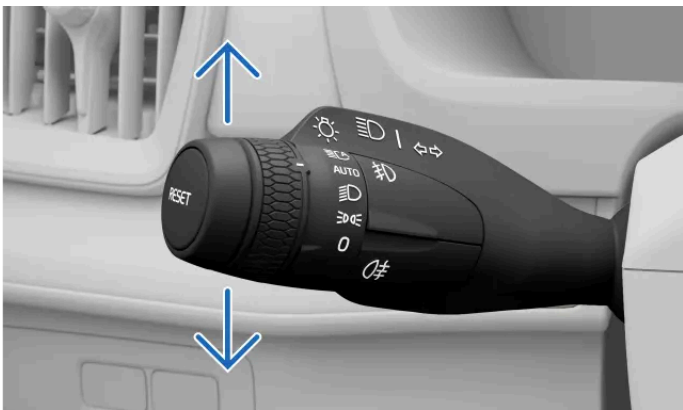

Les clignotants sur le levier gauche

Clignotant rapide

1. Déplacez le levier gauche du volant légèrement vers le haut ou vers le bas et laissez-le revenir au centre.
- > Le clignotant fonctionne trois fois avant de s'éteindre.

Clignotant normal

2. Déplacez le levier de commande gauche du volant vers le haut pour activer le clignotant droit, et vers le bas pour activer le clignotant gauche.
- > Les clignotants clignotent en continu jusqu'à ce que vous redressiez le volant après avoir tourné.

 **Remarque**

Vous pouvez annuler les clignotants en ramenant le levier gauche du volant dans sa position initiale.

 **Remarque**

Anomalie des clignotants

Si les clignotants sont défectueux ou endommagés, le son et le symbole de clignotant sont deux fois plus rapide que la normale et le symbole d'anomalie s'affiche sur l'écran du conducteur.

9.1.3. Lampes d'utilité extérieures

Certaines fonctions d'éclairage facilitent la visibilité lorsque vous êtes à l'extérieur de votre voiture et que vous vous en approchez.

Éclairage d'accueil

Certains feux s'activent automatiquement pendant une courte période lorsque vous approchez et déverrouillez votre voiture.

Feu de guidage

Lorsque vous verrouillez et quittez votre voiture, elle peut fournir un éclairage supplémentaire autour de la voiture pendant une courte période.

9.1.3.1. Éclairage d'accueil

Votre voiture peut vous signaler qu'elle vous reconnaît en arrivant grâce à l'éclairage d'accueil.

Activer la fonction depuis l'écran central.

Éclairage d'accueil

Une brève séquence lumineuse se déclenche lorsque vous vous approchez de votre voiture et la déverrouillez.

9.1.3.1.1. Activation de l'éclairage d'accueil

Vous pouvez activer la séquence d'éclairage d'accueil pour le déverrouillage de votre voiture.

L'éclairage d'accueil affiche une courte séquence lumineuse et améliore la visibilité lorsque vous approchez et déverrouillez votre voiture.

1. Appuyez sur le symbole de voiture  dans la barre inférieure et allez à **Paramètres**.
2. Allez à **Commandes** → **Verrouillage** → **Éclairage d'accueil**.
3. Activez ou désactivez l'éclairage d'accueil.

Le réglage de l'éclairage d'accueil reste actif jusqu'à ce que vous le désactiviez.

9.1.3.2. Feu de guidage

L'éclairage d'accompagnement vous aide à voir lorsque vous êtes à l'extérieur de la voiture et aussi d'être vu par les autres. Cela est utile lorsque vous êtes garé dans un endroit sombre.

L'éclairage d'accompagnement fournit un éclairage supplémentaire autour de votre voiture pendant une courte période lorsque vous la verrouillez et la quittez. Vous pouvez activer l'éclairage d'accompagnement à l'aide du levier gauche du volant.

9.1.3.2.1. Activer l'éclairage d'accompagnement

Repérez les commandes d'activation de l'éclairage d'accompagnement.

 **Remarque**

Assurez-vous que votre voiture est à l'arrêt et que son moteur est coupé avant d'activer l'éclairage d'accompagnement.

1. Tirez le levier gauche du volant et relâchez-le.
 - > Une notification apparaît dans l'écran du conducteur pour indiquer que l'éclairage d'accompagnement est actif. L'éclairage extérieur, tel que les feux de position, les faisceaux des phares et l'éclairage de la plaque d'immatriculation, est activé.
2. Sortez de la voiture et verrouillez la porte.

L'éclairage d'accompagnement est actif pendant environ une minute.

9.2. Rétroviseurs

Le rétroviseur intérieur et les deux rétroviseurs latéraux sont importants pour conduire. Veillez à les régler en fonction de vos besoins avant de prendre la route.

Rétroviseur intérieur

Vous pouvez régler le rétroviseur intérieur en le déplaçant manuellement.

Le rétroviseur comporte trois boutons sur sa face inférieure et un témoin dans la partie inférieure du rétroviseur pour HomeLink.

Conseil

Utiliser la fonction atténuation d'intensité automatique

L'atténuation automatique peut réduire l'éblouissement causé par le reflet de lumières fortes dans le rétroviseur. L'atténuation automatique ne s'active que lorsque des conditions de faible luminosité sont détectées à l'extérieur de la voiture. Veillez à activer la fonction d'atténuation automatique pour éviter d'être ébloui.

Rétroviseurs extérieurs

Vous pouvez régler et réinitialiser la position des rétroviseurs extérieurs, ainsi que les rabattre, à l'aide des commandes situées dans le panneau de commande de la porte du conducteur.



Commandes de réglage des rétroviseurs extérieurs

Si vous souhaitez que les rétroviseurs extérieurs se rabattent automatiquement lorsque vous verrouillez la voiture, vous pouvez activer un réglage à cet effet dans les paramètres de verrouillage sur l'écran central.

Les rétroviseurs latéraux sont chauffés pour éviter que la glace et le givre ne gênent la visibilité. Le chauffage des rétroviseurs extérieurs démarrent automatiquement lorsque vous activez le dégivrage arrière.

Avertissement

Le rétroviseur extérieur du côté passager est incurvé pour améliorer la visibilité. Les objets peuvent sembler plus éloignés qu'ils ne le sont en réalité.

9.2.1. Activation de la fonction anti-éblouissement automatique

Des lumières vives, comme les phares d'autres voitures, peuvent se refléter dans le rétroviseur intérieur. Cela peut provoquer un effet d'éblouissement, mais la fonction anti-éblouissement automatique de votre voiture permet d'y remédier.

Activez la fonction anti-éblouissement automatique pour éviter d'être distrait par la lumière qui frappe de l'arrière. Pour votre confort, veillez à l'activer avant de commencer à conduire. Vous la désactivez de la même manière que vous l'activez.

Remarque

Si les capteurs de lumière du rétroviseur intérieur sont obstrués de manière à empêcher la lumière de les atteindre, l'effet d'atténuation automatique est réduit. Par exemple, les permis de stationnement ou les pare-soleil peuvent empêcher la lumière d'atteindre les capteurs.

1. Appuyez sur le symbole de voiture  dans la barre inférieure et allez à **Paramètres**.
2. Allez à **Commandes** → **Rétroviseurs et essuie-glaces** → **Atténuation automatique du rétroviseur**.
3. Activez ou désactivez-la.

9.2.2. Réglage des rétroviseurs extérieurs

Avant de prendre la route, assurez-vous que les rétroviseurs sont dans des positions qui vous donnent une bonne visibilité.

Vous devez mettre le contact de la voiture pour pouvoir régler les rétroviseurs extérieurs.

1. Sélectionnez le rétroviseur extérieur que vous souhaitez régler en appuyant sur le bouton correspondant sur le panneau de commande de la porte du conducteur.
 - Appuyez sur le bouton L pour régler le rétroviseur gauche.
 - Appuyez sur le bouton R pour régler le rétroviseur droit.
- > Le bouton s'allume pour indiquer que vous pouvez régler le rétroviseur extérieur sélectionné.
2. Utilisez la manette de commande du panneau de commande pour régler la position du rétroviseur.
3. Appuyez à nouveau sur le bouton L ou R pour terminer le réglage du rétroviseur.
 - > Le témoin du bouton s'éteint pour indiquer que le rétroviseur a été réglé.

Conseil

Rétroviseurs extérieurs à inclinaison manuelle en marche arrière

Vous pouvez également incliner les rétroviseurs extérieurs lorsque votre voiture est en marche arrière. Cela peut s'avérer utile lors du stationnement pour mieux voir le bord du trottoir. Il suffit d'appuyer deux fois sur le bouton du rétroviseur extérieur que vous souhaitez incliner pour qu'il s'incline vers le bas. Les rétroviseurs reprennent leur position initiale lorsque vous changez de rapport.

Rétroviseurs extérieurs à inclinaison automatique en marche arrière

Activez **Inclinaison des rétroviseurs extérieurs au recul** (inclinaison du rétroviseur extérieur en marche arrière) dans les paramètres des commandes pour que les rétroviseurs extérieurs s'inclinent automatiquement vers le bas lorsque vous enclenchez la marche arrière. Les rétroviseurs reprennent leur position initiale lorsque vous changez de rapport.

9.2.3. Rétroviseurs extérieurs rabattables

Vous pouvez rabattre et déployer les rétroviseurs extérieurs à l'aide des boutons situés sur le panneau de commande de la porte du conducteur.

Le rabattement des rétroviseurs extérieurs peut s'avérer utile lorsque vous vous garez ou conduisez dans des emplacements étroits.

1. Appuyez simultanément sur les boutons L et R du panneau de commande de la porte du conducteur et maintenez-les enfoncés pendant un court laps de temps.
- > Les rétroviseurs extérieurs commencent à se replier lorsque vous relâchez les boutons.

 **Conseil**

Déploiement des rétroviseurs extérieurs

Déployez les rétroviseurs extérieurs de la même manière que vous les avez pliés. Les rétroviseurs se déploient et reprennent la position qu'ils avaient avant de se plier.

Rabattement automatique lorsque vous verrouillez ou déverrouillez la voiture

Vous pouvez activer ou désactiver le rabattement automatique des rétroviseurs extérieurs lorsque vous verrouillez ou déverrouillez la voiture. Il suffit d'aller dans les réglages des commandes sur l'écran central et d'activer ou de désactiver la fonction **Rétroviseurs rabattables automatiquement** (rabattement automatique des rétroviseurs).

Si vous activez le rabattement automatique, mais que vous rabattez vous-même les rétroviseurs extérieurs et que vous verrouillez la voiture, les rétroviseurs ne se déploieront pas automatiquement lorsque vous déverrouillerez la voiture. Vous devez à nouveau utiliser le panneau de commande de la porte du conducteur pour déployer les rétroviseurs.

9.2.4. Réinitialisation des positions des rétroviseurs extérieurs

Si vous pliez ou dépliez les rétroviseurs extérieurs à la main, vous devez réinitialiser la position des rétroviseurs pour que la voiture puisse les replier.

Il se peut que vous deviez plier ou déplier les rétroviseurs extérieurs à la main en raison de facteurs externes, par exemple, lorsque les rétroviseurs pliés sont figés en place. Le fait de déplacer les rétroviseurs à la main empêche la voiture de les replier ou de les déplier automatiquement. Vous devez réinitialiser les positions des rétroviseurs extérieurs à l'aide du panneau de commande de la porte du conducteur afin que la voiture puisse à nouveau déplacer les rétroviseurs.

1. Rabattez les rétroviseurs extérieurs en appuyant simultanément sur les boutons L et R du panneau de commande de la porte du conducteur et en les maintenant enfoncés pendant un court laps de temps.
 2. Déployez les rétroviseurs extérieurs en appuyant simultanément sur les boutons L et R du panneau de commande de la porte du conducteur et en les maintenant de nouveau enfoncés pendant un court laps de temps.
- > Les positions des rétroviseurs sont réinitialisées et le rabattement automatique fonctionne à nouveau.

Si la voiture ne peut toujours pas rabattre les rétroviseurs extérieurs, essayez à nouveau de réinitialiser leur position.

9.3. Essuie-glaces et lave-glaces

Les essuie-glaces et les lave-glaces, ensemble, gardent le pare-brise propre et clair.

! Important

Avant d'activer les essuie-glaces, assurez-vous que les balais d'essuie-glace ne sont pas gelés et que le pare-brise est exempt de toute neige ou glace.

Commandes d'essuie-glace et de lave-glace



Vous commandez les essuie-glaces et les lave-glaces à l'aide du levier au volant droit.

Capteur de pluie

Si votre voiture détecte de l'eau sur le pare-brise avant lorsque le capteur de pluie est activé, les essuie-glaces se mettent en marche automatiquement.

Vous pouvez appuyer sur le bouton du capteur de pluie situé sur le levier pour activer le capteur et tourner la molette pour régler sa sensibilité. Le capteur de pluie reste activé jusqu'à ce que vous appuyiez à nouveau sur le bouton ou que vous sélectionniez un autre mode d'essuie-glace. Lorsque le capteur de pluie est actif, un symbole s'affiche sur l'écran du conducteur.



Symbole du capteur de pluie actif

Lave-glace

Les buses de lave-glace sont intégrées dans les bras d'essuie-glace pour une distribution efficace du liquide de lave-glace. Les buses sont chauffées automatiquement par temps froid pour éviter que le liquide de lave-glace ne gèle.

Votre voiture vous indique quand il est temps de remplir le liquide de lave-glace. Lorsque le niveau de liquide de lave-glace est bas, un message s'affiche sur l'écran central.

 **Important**

Entretien, remplissage et remplacement

- Nettoyez régulièrement les balais d'essuie-glace.
- Remplacez les balais d'essuie-glace si vous constatez des signes d'usure.
- Remplissez le liquide lave-glace lorsque votre voiture vous le demande.
- Évitez d'utiliser les essuie-glaces sans qu'ils soient lubrifiés par la pluie ou le liquide de lave-glace. Cela peut causer de l'usure ou des dommages.

Sécurité dans les lave-autos

Désactivez le capteur de pluie lorsque vous entrez dans un lave-auto. Sinon, le capteur de pluie activera les essuie-glaces, ce qui pourrait les endommager.

9.3.1. Commande des essuie-glaces avant

Vous pouvez manuellement activer les essuie-glaces ou modifier leur fonctionnement.



Les commandes des essuie-glaces avant se trouvent sur le levier droit du volant.

Il existe différents modes d'essuie-glace avant que vous pouvez activer en utilisant le levier droit. Les modes sont :



Haute vitesse



Vitesse normale

INT

Balayage par intervalles

0

Les essuie-glaces sont désactivés



Un seul balayage

Un seul balayage

- Appuyez sur le levier vers le bas et relâchez-le.

Sélection du mode d'essuie-glace

- Appuyez sur le levier vers le haut ou vers le bas.

Activation du capteur de pluie

- Sélectionnez le mode 0 et appuyez sur le bouton du capteur de pluie .

Réglage de la sensibilité du capteur de pluie ou de la fréquence de balayage par intervalles

- Tourner la molette à l'extrémité du levier.

9.3.2. Commande de l'essuie-glace arrière

L'essuie-glace arrière peut être activé et désactivé manuellement.

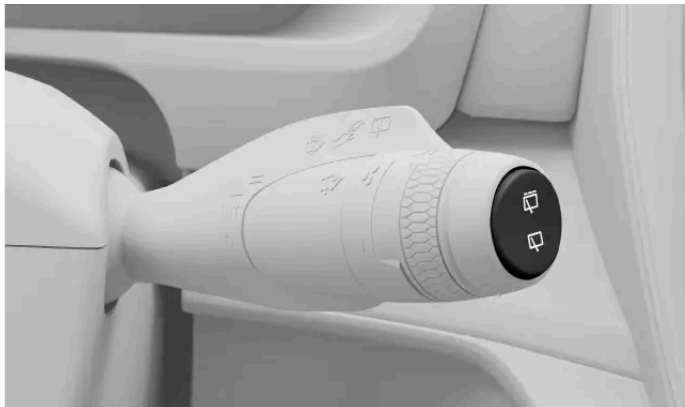

Les commandes d'essuie-glace arrière se trouvent sur le levier droit du volant.

Les modes d'essuie-glace arrière sont les suivants :

 Balayage intermittent

 Balayage continu

Activation de l'essuie-glace et du lave-glace arrière

- Pousser le levier vers l'avant.
- > L'essuie-glace et le lave-glace arrière s'activent.

Sélection du mode d'essuie-glace arrière

- Appuyez sur le bouton de balayage intermittent ou de balayage continu situé à l'extrémité du levier pour sélectionner le mode d'essuie-glace arrière.

i Remarque

Essuie-glace arrière automatique en marche arrière

L'essuie-glace arrière s'active automatiquement si les essuie-glaces avant sont actifs lorsque vous êtes en marche arrière. Si vous changez de rapport, l'essuie-glace arrière cesse d'essuyer la lunette arrière.

Par basses températures, l'essuie-glace arrière ne se déclenche pas automatiquement lorsque vous êtes en marche arrière afin d'éviter d'endommager le bras de l'essuie-glace.

9.3.3. Activation du lave-glace

Activez le lave-glaces de pare-brise à l'aide du levier droit du volant.



Levier du côté droit du volant

Lave-glace avant

- Tirez le levier vers vous et maintenez-le pendant quelques secondes.
- > Les lave-glaces avant s'activent. Si les feux de route ou les feux de croisement sont allumés, les phares sont également nettoyés.

Lave-glace de lunette arrière

- Poussez le levier vers l'avant et maintenez-le pendant quelques secondes.
- > Le lave-glace de la lunette arrière s'active.

Lorsque vous relâchez le levier droit, les essuie-glaces effectuent quelques passages pour éliminer l'excès de liquide.

 Remarque

Niveau de liquide de lave-glace insuffisant et nettoyage des phares

Si le niveau de liquide de lave-glace est bas, les phares ne seront pas nettoyés. Ceci permet de donner la priorité aux lave-glaces afin de garder le pare-brise propre et dégagé.

10. Aide à la conduite et navigation

Les fonctions d'aide à la conduite sont conçues pour améliorer la sécurité, le confort et la commodité pendant votre conduite de la voiture. Elles vous aident à conduire, à planifier votre itinéraire et à prendre les mesures qui s'imposent pendant la conduite.



L'ensemble des fonctions d'aide à la conduite de cette voiture peut vous aider à conduire, à naviguer et à vous garer. Certaines sont exclusivement conçues pour améliorer la sécurité, d'autres la commodité. Certaines autres fonctions sont conçues pour répondre à ces deux objectifs.

Lorsqu'elles sont utilisées correctement, les fonctions d'aide à la conduite peuvent réduire l'effort de conduite, diminuer les distractions et améliorer votre sécurité et celle des autres. Elles reposent souvent sur la capacité de la voiture à surveiller et à suivre son environnement. Certaines fonctions transmettent l'information recueillie afin d'accroître la vigilance du conducteur, tandis que d'autres permettent de réagir rapidement aux dangers détectés par la voiture.

10.1. Navigation

Utilisez l'application de navigation Google Maps pour obtenir des indications et des informations sur la circulation, ainsi que pour trouver la station-service la plus proche.

Lorsque la voiture est connectée à Internet, elle peut télécharger en continu des cartes et des informations routières pour vous aider à vous rendre jusqu'à votre destination. Le guidage de navigation peut s'afficher sur les écrans de la voiture.

La voiture connaît sa position grâce au GPS et l'indique sur les cartes affichées à l'écran.

Application de navigation



Symbole de Google Maps

Remarque

Dernière version de l'application

Assurez-vous de mettre à jour l'application quand il y a une nouvelle version disponible. La fonctionnalité et le soutien des anciennes versions peuvent varier.

Conseil

Modification de la taille de la carte

Vous pouvez agrandir la carte de navigation dans la vue de l'accueil de l'écran central en appuyant sur la touche d'accueil — sous la barre inférieure. Pour que la carte reprenne sa taille d'origine, il suffit d'appuyer à nouveau sur la touche d'accueil.

Caractéristiques de navigation connectée

Quand votre voiture est connectée à Internet, elle peut obtenir l'information de navigation la plus récente.

Renseignements sur la circulation en temps réel	Vous pouvez obtenir des informations en temps réel sur la circulation si la voiture est connectée à Internet. Par exemple, vous pouvez voir si la circulation est dense. Des lignes de couleurs différentes correspondant aux situations de circulation apparaîtront sur l'itinéraire choisi sur la carte. Si vous perdez la connexion Internet, les lignes disparaissent au bout d'un moment. Vous obtenez également des informations sur les conditions de circulation le long de l'itinéraire choisi, tels que des travaux ou des accidents.
Autres itinéraires et circulation redirigée	Lorsque vous définissez une destination dans l'application de navigation, l'itinéraire le plus rapide est proposé, tout en tenant compte de vos paramètres de navigation. Par exemple, vous pouvez choisir d'éviter les péages ou les traversiers. L'itinéraire choisi peut être réorienté pendant que vous conduisez, par exemple en cas d'accident ou de condition de circulation qui augmenterait votre durée de trajet.
Partage d'informations avec d'autres appareils	Associez votre compte Google à un profil d'utilisateur actif pour obtenir les mêmes informations Google Maps dans votre voiture que sur vos autres appareils. Les destinations enregistrées sur votre compte Google à l'aide d'autres appareils, tels que votre domicile, votre lieu de travail, vos favoris et vos dernières recherches, sont alors également disponibles dans votre voiture.

Cartes hors ligne

Lorsque vous êtes connecté à Internet, Google Maps télécharge automatiquement les données cartographiques en fonction de votre position actuelle, de sorte qu'elles sont disponibles même si la réception de votre voiture est mauvaise ou si vous n'avez pas de connexion Internet. Vous pouvez également choisir de sélectionner et de télécharger vous-même une zone de la carte. Cette fonction est disponible dans les paramètres de Google Maps.

Informations affichées

Lorsqu'un itinéraire est ajouté, les informations suivantes sur le trajet s'affichent sur l'écran central :

- Durée de trajet
- Distance jusqu'à la prochaine destination sur votre itinéraire, par exemple un arrêt supplémentaire
- Heure estimée d'arrivée

Le contenu de ce guide représente l'état du guide de l'utilisateur au moment de l'impression et pourrait ne pas être entièrement valide dans le futur. Pour de plus amples renseignements, veuillez consulter l'avis de non-responsabilité complète à la première page.

- Nom de la prochaine destination sur votre itinéraire
- Estimation de l'état de charge à l'arrivée à la destination

Selon le mode d'affichage sélectionné, l'écran du conducteur affiche un nombre différent d'informations cartographiques et de guidage.

Paramètres de navigation

Vous pouvez modifier les paramètres de navigation dans l'application de navigation.

Avertissement

Éviter la distraction au volant

Évitez toute interaction avec le système de la voiture ou d'autres appareils susceptibles de vous distraire pendant la conduite. Vous devez effectuer les tâches qui détournent votre attention de la route et de la circulation environnante une fois la voiture garée.

Remarque

Limites de la navigation

- La fonction de navigation provient d'un fournisseur tiers. La disponibilité, la procédure et la fonctionnalité peuvent varier au fil du temps et selon la région.
- Les indications routières peuvent parfois être moins fiables que d'habitude en raison de facteurs tels que la météo ou l'état des routes.

Connexion internet faible ou inexistante

L'application de navigation peut avoir des difficultés à trouver un itinéraire ou un signal lorsque vous vous trouvez dans un endroit susceptible de perturber votre connexion Internet, comme un tunnel ou une aire de stationnement à plusieurs étages.

10.1.1. Recherche et sélection d'une destination de navigation

Trouvez votre destination à l'aide du champ de recherche ou d'une commande vocale. La voiture vous propose ensuite des itinéraires à choisir.

1. Appuyez sur le symbole de bibliothèque d'applications  dans la barre inférieure et ouvrez Google Maps.
 2. Saisissez une adresse ou une destination dans le champ de recherche.
- > Un itinéraire est proposé ainsi que d'autres itinéraires possibles.

3. Sélectionnez l'itinéraire de votre choix.
 4. Sélectionnez démarrer.
- > Les instructions de navigation commencent.

10.2. Détection de l'environnement et de la circulation

Cette partie présente l'essentiel du fonctionnement des caméras, radars et autres capteurs, ainsi que leurs limites. Comprendre comment votre voiture perçoit son environnement peut vous aider à utiliser les fonctions qui reposent sur cette capacité.

La capacité de votre voiture à comprendre son environnement est obtenue grâce à de nombreux systèmes et types de capteur. L'interprétation par la voiture des données qu'elle recueille contribue à guider son comportement, en particulier pour les fonctions d'aide à la conduite.

Caméras	Les caméras fonctionnent de la même manière que l'œil humain. Ce qu'elles captent est utilisé à différentes fins, selon la caméra. Par exemple, la caméra frontale supérieure aide la voiture à reconnaître des éléments tels que les panneaux de signalisation et les marquages routiers, tandis que ce que la caméra de stationnement arrière capte s'affiche à l'écran centrale.
Radars	Les radars utilisent des ondes radioélectriques pour recueillir des informations sur l'environnement de la voiture. Ils peuvent déterminer la distance des objets et certains aspects de leur mouvement. Ces informations sont essentielles pour de nombreuses fonctions de la voiture.
Capteurs de stationnement	Ces capteurs utilisent des ondes sonores pour détecter des objets relativement proches. Ils fonctionnent en envoyant des impulsions ultrasoniques qui peuvent rebondir vers les capteurs lorsqu'elles rencontrent un objet.

Comment les systèmes fonctionnent-ils ensemble?

Les différents types de détection se complètent. Ils sont parfois utilisés seuls, parfois ensemble.

Important

Même lorsqu'ils sont utilisés ensemble, ces systèmes de détection ne peuvent pas prendre en charge toutes les conditions et situations de circulation. C'est pourquoi il est important que le conducteur ne se fie jamais entièrement aux fonctions d'aide à la conduite. Soyez toujours attentif aux conditions et aux situations dans lesquelles les performances des fonctions d'aide à la conduite sont affaiblies par les limites de ces fonctions.

Limites générales de détection et d'identification

Chaque type de détection a ses propres limites, mais il y a aussi quelques éléments généraux dont il faut tenir compte.

- La voiture ne peut pas toujours réagir à des situations imprévisibles ou étranges. Lorsqu'elle éprouve des difficultés à reconnaître correctement l'environnement ou la circulation, l'efficacité de son intervention est réduite.
- Les dommages subis par la voiture peuvent réduire sa capacité de détection et les fonctions qui l'utilisent. La voiture peut détecter de nombreuses anomalies, mais il se peut qu'elle soit incapable d'en reconnaître toutes. C'est pourquoi il est important de s'assurer que la voiture est en bon état et fonctionne correctement. Si vous pensez qu'il y a une anomalie ou si vous constatez des dommages sur la voiture, communiquez avec un atelier Volvo agréé.

- Des facteurs et conditions de limitation peuvent coïncider, comme c'est souvent effectivement le cas. Ils peuvent s'accumuler et interagir d'une manière qui entraîne une réponse incorrecte de la voiture.

Limitations à la détection d'obstacles

La détection d'obstacles aide la voiture à identifier certains objets immobiles et mobiles. Il peut s'agir d'autres usagers de la route, comme des piétons ou d'autres véhicules, d'animaux, de barrières ou d'autres objets. S'ils se trouvent dans la trajectoire de la voiture, ou proche de celle-ci, ils peuvent poser un risque de collision. Selon les circonstances, la voiture peut être capable d'avertir ou d'intervenir si l'objet est identifié de façon précise. Pour tous les types d'objets que la voiture peut identifier, il y a plusieurs facteurs qui empêchent une identification exacte. Voici des exemples de facteurs de limitation, situation et événements :

- Objets et utilisateurs de la route étroitement espacés, se chevauchant ou partiellement bloqués.
- Objets et utilisateurs de la route qui se fondent dans l'arrière-plan.
- Objets et utilisateurs de la route qui se déplacent ou accélèrent particulièrement rapidement.
- Véhicules inhabituels, tels que vélos couchés, moissonneuses-batteuses ou remorques avec des chargements de forme inhabituelle.
- Vélos d'un type ou d'une dimension différente à un vélo pour adulte régulier.
- Nouveaux modes de transport.
- Vêtements ou objets transportés qui altèrent la silhouette d'un piéton.
- Piétons ayant une taille inférieure à 80 cm (32 pouces).
- Obstacles en angle de manière à créer une silhouette inconnue.
- Dimension et vitesse des animaux. Les chats et les chiens sont souvent trop petits pour être reconnus de manière fiable.

Remarque

Exemple de détection de la circulation

Des exemples de scénarios de circulation distincts peuvent vous aider à comprendre certaines limitations de vos systèmes de détection de la voiture. Les scénarios dans le monde réel sont souvent plus complexes que les exemples illustratifs ^[1] de ce manuel.

Hors champ de vision et détection tardive

Les diverses zones de détection autour de votre voiture sont statiques, chacune avec une portée et un champ de vision limités. Si quelque chose entre dans une zone de détection à un angle inhabituel, à haute vitesse ou très proche de votre voiture, il peut

entraîner une réponse rapide. Ceci réduit les marges de sécurité en comparaison à une situation dans laquelle une détection précoce était possible.

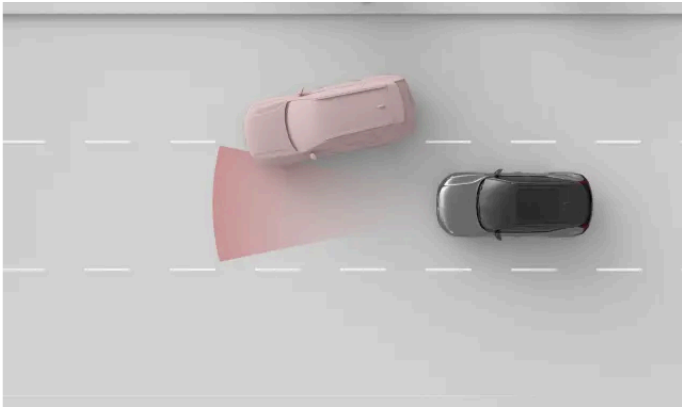

La zone de détection du radar avant a une largeur limitée. Si une autre voiture vous coupe le chemin, une détection peut se produire tardivement, ce qui causera une réponse soudaine de votre voiture.

! Important

Dispositions des voies et petits véhicules

Pour la détection avant, le milieu de la voie est plus favorable en comparaison à ses parties plus externes. Les véhicules pourraient ne pas être détectés s'ils n'occupent pas le milieu de la voie. Bien que cela puisse se produire avec n'importe quel véhicule, le risque est plus élevé pour les plus petits, comme les motocyclettes. Ils prennent moins d'espace de la largeur de la voie et peuvent se déplacer plus dans la voie. Prêtez toujours une attention particulière à n'importe quel véhicule ne conduisant pas dans le milieu de la voie.

Forme, dimension et nombre des objets

La détection peut être moins fiable en fonction de la forme, de la dimension et du nombre des objets dans une zone de détection. L'identification de la distance du véhicule le plus proche devant peut devenir moins précise en fonction de ces facteurs, particulièrement s'ils s'accumulent.

- Les objets plus petits sont plus difficiles à identifier.
- Plus il y a d'objets et plus il est difficile d'en identifier des individuels.
- Les objets proches l'un de l'autre qui se chevauchent sont plus difficiles à identifier.
- Les objets ayant des formes non uniformes, comme ceux ayant un surplomb ou des pièces qui ressortent, sont difficiles à identifier.

La présence d'un grand véhicule à l'avant peut rendre difficile la détection d'un véhicule plus petit, comme une moto.

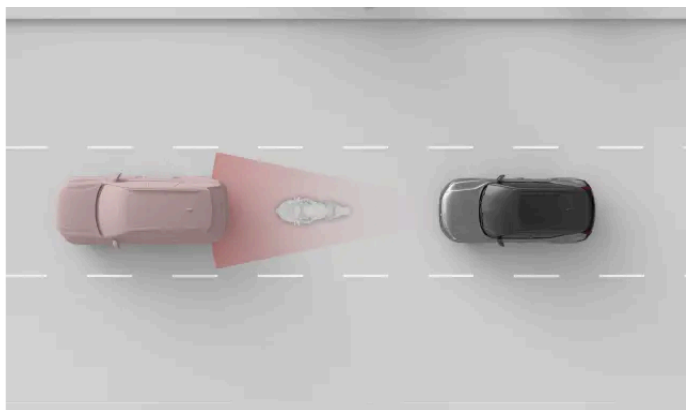

La motocyclette plus petite et la voiture sont proches l'une de l'autre et se chevauchent, ce qui rend la détection de la motocyclette moins précise.

! Important

Remorque à l'avant

En comparaison avec beaucoup d'autres véhicules sur la route, la détection des remorques est souvent moins fiable en raison de leur forme et hauteur. Ceci s'applique, en particulier, aux remorques minces, aux remorques basses et aux remorques avec des plateformes de chargement très hautes. Ces types de remorque n'ont souvent pas suffisamment de surfaces à la hauteur où les systèmes de détection avant se concentrent.

Route et infrastructure

Les virages de la route peuvent fausser l'interprétation de l'état de la circulation par la voiture. Par exemple, elle peut perdre la trace d'un véhicule ou se tromper sur la voie dans laquelle se trouve le véhicule qui la précède.

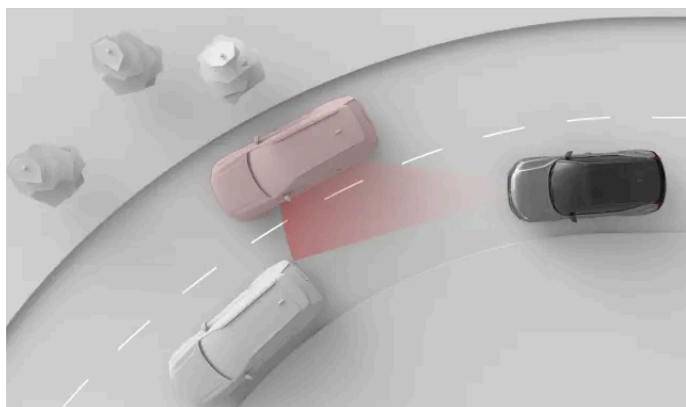

Dans un virage, la voiture qui précède peut sortir de la zone de détection. Les voitures de la voie adjacente peuvent également entrer dans la zone, ce qui altère la perception de la distance entre votre voiture et les véhicules qui la précèdent.

 **Important**

État de la route et irrégularités

Les caractéristiques de la route courantes et non courantes peuvent avoir une incidence sur l'efficacité des systèmes de détection des voitures.

- Les angles étroits et les bosses sur la route peuvent obscurcir temporairement des parties importantes des alentours de la voiture, comme d'autres véhicules ou des marques sur la chaussée.
- Une infrastructure non standard ou inhabituelle pourrait ne pas être identifiée correctement par la voiture. Par exemple, des travaux routiers ou des déviations de circulation peuvent entraîner des conflits ou des séries multiples de marquages routiers.
- Les marques ou symboles sur la chaussée usés pourraient ne pas être identifiés correctement.

^[1] Les représentations des systèmes de détection et des alentours de la voiture ne sont pas à l'échelle.

10.2.1. Emplacement des caméras, capteurs et radars

Connaître l'emplacement des différents composants que la voiture utilise pour cartographier ses alentours vous aide à les maintenir exempts de saleté, d'obstructions et de dommages accidentels.

Beaucoup des fonctionnalités d'aide à la conduite de votre voiture comptent sur des données provenant de composants qui analysent et cartographient les environs de la voiture, comme les caméras, les capteurs et les radars. Cette partie ne montre pas tous les composants et leur emplacement précis, mais elle donne une idée générale d'où ils se trouvent. Il est particulièrement important de garder les zones indiquées dans cette section propres. Les dommages subis dans ces zones ont aussi un impact sur les fonctions qui reposent sur des composants qui s'y trouvent.

 **Avertissement**

Nettoyer régulièrement

Les emplacements des caméras, des capteurs et des radars sur la voiture doivent être nettoyés régulièrement et être exempts d'étiquettes, d'objets, de saletés et d'autres obstructions potentielles. Dans le cas contraire, les fonctions de la voiture risquent de réagir de manière incorrecte, d'être moins réactives ou d'être désactivées.

Raclage du pare-brise

La zone du pare-brise située devant la caméra frontale dispose de son propre chauffage pour dégivrer et éliminer toute accumulation de neige ou de glace. N'utilisez pas de grattoir à glace sur cette zone, car il pourrait rayer la surface vitrée. Les rayures ou les dommages causés à la vitre peuvent interférer avec les capacités de détection de la caméra ou les limiter.

Accessoires montés

Soyez attentif aux effets des accessoires montés sur la voiture, tels que des porte-charges ou des accessoires extérieurs d'éclairage. Ces accessoires ou la charge que vous ajoutez peuvent bloquer les caméras, les capteurs ou les radars.



- ① Le centre supérieur du pare-brise est équipé d'une caméra frontale.
- ② Les caméras latérales d'aide au stationnement de la voiture sont situées sur les rétroviseurs extérieurs.
- ③ Un radar frontal et une caméra d'aide au stationnement se trouvent dans la zone de l'émblème à l'avant de la voiture.



- ① Une caméra d'aide au stationnement se trouve au centre de l'arrière de la voiture.
- ② Un radar se trouve également à chaque coin arrière de la voiture.

 **Conseil**

Trouver les capteurs de stationnement

Plusieurs capteurs de stationnement se trouvent sur le bord inférieur de votre voiture. Vous pouvez voir leur emplacement exact en repérant les plaques de recouvrement ronde le long du panneau du pare-chocs.

 **Important**

Nettoyage devant les radars

Si vous trouvez de la saleté, de la neige ou de la glace, ou si la voiture indique qu'un radar est bloqué, vous devez vous en occuper dès que possible. Nettoyez et dégagez toujours une large zone autour des radars pour que leur champ de vision soit complet.

10.2.2. Détection par les caméras et limites

Les caméras de la voiture captent l'environnement de la même manière que l'œil humain. Cette comparaison est utile pour comprendre leurs capacités et leurs limites.

Les caméras aident la voiture à repérer certains objets et surfaces qui se détachent visuellement de l'arrière-plan. Il s'agit notamment des marquages routiers, des panneaux de signalisation, des piétons et des autres véhicules.

L'information fournie par la caméra dans la vue de stationnement peut constituer un moyen supplémentaire de surveiller les environs de la voiture.

Conditions d'éclairage

Les caméras ont besoin de lumière pour fonctionner et sont affectées par les conditions de luminosité.

- Les sources de lumière intense, telles que le soleil, peuvent provoquer des éblouissements et des reflets qui réduisent la capacité de détection des caméras.
- Une faible luminosité peut réduire la capacité de détection de certains types de caméras.
- Certains types de détection nécessitent une faible luminosité. Dans l'obscurité, les feux des autres véhicules peuvent être identifiés, car ils se détachent de l'arrière-plan.

 **Important**

Détection de la caméra dans l'obscurité

Pour que la voiture puisse identifier d'autres véhicules lorsque le temps est obscur, les autres véhicules doivent avoir leurs phares et feux arrière allumés, et être clairement visibles. Pendant que la voiture utilise aussi d'autres types de détection, comme le radar, il pourrait ne pas avoir suffisamment d'informations pour identifier de façon fiable des véhicules qui ne sont pas vus par les caméras. Plusieurs fonctionnalités d'aide au conducteur peuvent être affectées par ceci, comme les interventions de sécurité, les avertissements de collision et les fonctionnalités qui fournissent un créneau.

Visibilité

Une mauvaise visibilité pour le conducteur signifie généralement une mauvaise visibilité pour les caméras. Les objets qui sont durs à détecter pour l'œil humain peuvent parfois être difficiles à détecter pour les caméras également. Ceci peut comprendre les objets bien camouflés ou les objets où les contours ne contrastent pas par rapport à l'arrière-plan.

- Le brouillard, les fortes pluies, la neige ou les tempêtes de poussière peuvent limiter considérablement la visibilité des caméras.
- Méfiez-vous de la poussière, de l'eau ou de la neige à la chaussée qui peuvent être éclaboussées par votre voiture, d'autres véhicules ou le vent.

Champ de vision et obstacles

Les caméras voient dans la direction vers laquelle elles sont orientées et uniquement dans leur champ de vision. Les caméras ont différents champs de vision selon l'usage auquel elles sont destinées.

Les obstacles limitent ce que la caméra voit. Chaque caméra voit les environs à partir de l'endroit où elle est montée, et tout ce qui entre dans son champ de vision bloque ce qui se trouve derrière l'obstacle. Bien entendu, les objets proches d'une caméra bloqueront davantage le champ de vision de la caméra que les objets plus éloignés. Si la voiture détecte qu'une caméra est bloquée, elle peut désactiver certaines fonctions qui en dépendent.

- Veillez à ce que les accessoires montés, les équipements supplémentaires ou la marchandise rangée à l'extérieur ne bloquent pas une partie du champ de vision des caméras. Par exemple, des objets très longs chargés sur le toit risquent de bloquer une partie de la vue du dessus des caméras avant et arrière.
- Les remorques, porte-vélos ou autres équipements montés sur la barre d'attelage peuvent bloquer la vue de la caméra arrière.
- La saleté, la glace, la neige, les gouttes d'eau et la condensation sur les objectifs des caméras bloquent dans une certaine mesure leur vue. Dans certains cas, la voiture peut être en mesure de détecter la présence d'un obstacle et de vous en informer. Il est toutefois recommandé d'inspecter régulièrement les caméras et de s'assurer qu'elles sont propres et dégagées.

Avertissement

Nettoyer régulièrement

Les emplacements des caméras, des capteurs et des radars sur la voiture doivent être nettoyés régulièrement et être exempts d'étiquettes, d'objets, de saletés et d'autres obstructions potentielles. Dans le cas contraire, les fonctions de la voiture risquent de réagir de manière incorrecte, d'être moins réactives ou d'être désactivées.

Autres limites

Si les caméras deviennent trop chaudes, elles peuvent être temporairement désactivées pour les protéger contre les dommages. Cela peut se produire lorsque vous démarrez une voiture garée par temps très chaud et dont la caméra est exposée à la lumière directe du soleil. La caméra peut être à nouveau activée une fois qu'elle a suffisamment refroidi.

 **Important**

Les dommages au pare-brise

Les dommages causés au pare-brise dans la zone de la caméra, y compris les petits éclats, les rayures ou les fissures, peuvent avoir une incidence négative sur l'efficacité de la caméra et des fonctions qui l'utilisent. Cela peut entraîner une réduction de la fonctionnalité, des réactions peu fiables de la voiture et la désactivation de certaines fonctions. En cas de dommage, suivez les recommandations de ce manuel concernant les dommages causés au pare-brise.

10.2.3. Détection par les radars et limites

Les radars utilisent des ondes radioélectriques pour recueillir des informations sur l'environnement de la voiture. Ils peuvent déterminer la distance des objets et certains aspects de leur mouvement. Il est important de ne pas bloquer les radars.

Plusieurs radars sont orientés dans différentes directions pour recueillir des données sur l'environnement de la voiture. Ces informations sont principalement utilisées par les fonctions d'aide à la conduite de la voiture. Des ondes radioélectriques sont émises en permanence et rebondissent si elles rencontrent un objet sur leur chemin. Lorsque ces ondes reviennent, la voiture peut calculer, par exemple, la position et le mouvement d'un objet.

L'éclairage ne nuit pas aux radars, qui fonctionnent aussi bien par temps ensoleillé que dans l'obscurité la plus totale.

 **Important**

Utiliser la voiture de manière responsable

Les radars et les dispositifs qui en dépendent sont des compléments aux pratiques de conduite sûres. Elles ne réduisent ni ne remplacent l'obligation du conducteur de rester vigilant et de porter toute son attention à la conduite sûre.

Zone de détection et champ de vision

Chaque radar installé dans la voiture a sa propre zone de détection. Cette zone est limitée par le champ de vision et la portée du radar.

Les objets situés dans le champ de vision bloquent ce qui se trouve derrière eux. Plus un objet est proche du radar, plus il bloque le champ de vision du radar.

- Si un radar est bloqué, certaines fonctions risquent de perdre de leur efficacité ou réagir de manière incorrecte.
- Si la voiture détecte qu'un radar est bloqué, elle peut désactiver certaines fonctions.
- Ne placez ou ne montez rien devant ou à proximité des radars de la voiture (p. ex., autocollants, pellicules de carrosserie, rubans adhésifs).
- Les dommages causés à la peinture devant un radar peuvent réduire son efficacité. Si vous constatez des dommages à proximité des radars, communiquez avec un point de service pour les faire réparer^[1].
- Veillez à ce que les accessoires montés, les équipements supplémentaires ou les chargements extérieurs ne bloquent pas les radars de la voiture.
- Les remorques, porte-vélos et autres équipements montés sur la barre de remorquage peuvent bloquer les radars, ce qui rend ces derniers et certaines fonctions indisponibles.

Le contenu de ce guide représente l'état du guide de l'utilisateur au moment de l'impression et pourrait ne pas être entièrement valide dans le futur. Pour de plus amples renseignements, veuillez consulter l'avis de non-responsabilité complète à la première page.

- Les radars sont sensibles à l'accumulation de saleté, de glace ou de neige qui les couvrent. Cela perturbe les ondes radioélectriques et peut réduire la capacité du radar à détecter des objets. La voiture n'est pas toujours capable de détecter l'obstruction des radars. Dans les cas où elle est détectée, la voiture le signale par des notifications sur les écrans. Il est toutefois recommandé d'inspecter régulièrement les radars et de s'assurer que les zones qui les entourent sont propres et dégagées.

Avertissement

Nettoyer régulièrement

Les emplacements des caméras, des capteurs et des radars sur la voiture doivent être nettoyés régulièrement et être exempts d'étiquettes, d'objets, de saletés et d'autres obstructions potentielles. Dans le cas contraire, les fonctions de la voiture risquent de réagir de manière incorrecte, d'être moins réactives ou d'être désactivées.

Autres conditions et limites

D'autres sources de radar peuvent causer de l'interférence et réduire l'efficacité de vos radars de voiture.

^[1] Volvo recommande un atelier Volvo agréé pour tous les travaux d'entretien et de réparation.

10.2.4. Détection et limites des capteurs de stationnement

Les capteurs de stationnement permettent à la voiture de détecter les objets et leur distance par rapport à elle-même. Ils fonctionnent à une distance relativement proche lors de manœuvres lentes et serrées, par exemple pour se garer.

Les capteurs de stationnement utilisent des ondes sonores pour détecter les obstacles situés à proximité de la voiture. Ils fonctionnent en envoyant des impulsions ultrasoniques qui peuvent rebondir vers le capteur lorsqu'elles rencontrent un objet ou un obstacle. Cela permet à la voiture de déterminer la distance des obstacles dans la direction de la détection.

Les informations fournies par ces capteurs ne sont disponibles qu'à faible vitesse. Ils fournissent des informations sur la distance lorsque la vue de stationnement est affichée à l'écran.

Important

Utiliser la voiture de manière responsable

Les capteurs de stationnement et les dispositifs qui en dépendent sont des compléments aux pratiques de conduite sûres. Ils ne réduisent ni ne remplacent l'obligation du conducteur de scruter les alentours de la voiture et de porter toute son attention à la conduite sûre.

Portée de détection

Les capteurs de stationnement sont généralement situés relativement bas sur le pare-chocs.

- Les obstacles dont les supports se trouvent en dehors de la zone de détection peuvent ne pas être détectés. Il s'agit notamment d'objets suspendus ou d'objets qui s'étendent loin de leur support au sol, comme certaines barrières et certains portails.

Capteurs bloqués

Les capteurs de stationnement peuvent être bloqués, ce qui réduit la distance et la détection des obstacles ou la rend impossible. Pour éviter que les capteurs ne bloquent ou mieux comprendre quand ils peuvent être indisponibles, tenez compte de ce qui suit :

- Si un capteur est bloqué, certaines fonctions risquent de perdre de leur efficacité ou réagir de manière incorrecte.
- De fortes pluies ou des chutes de neige peuvent réduire la fiabilité de la détection et rendre inutilisables les dispositifs qui utilisent les capteurs de stationnement.
- Si la voiture détecte qu'un capteur est bloqué, elle peut désactiver certaines fonctions.
- Ne placez ou ne montez rien devant ou à proximité des capteurs de la voiture (p. ex., autocollants, pellicules de carrosserie, rubans adhésifs).
- Les dommages causés à la carrosserie à l'endroit où se trouvent les capteurs peuvent réduire leurs performances. Communiquez avec un point de service pour des réparations si les capteurs sont endommagés^[1].
- Veillez à ce que les accessoires montés, les équipements supplémentaires ou les chargements extérieurs ne bloquent pas les capteurs de la voiture.
- Les remorques, porte-vélos et autres équipements montés sur la barre de remorquage peuvent bloquer les capteurs, ce qui rend la détection et certaines fonctions indisponibles.
- Les capteurs de stationnement sont sensibles à l'accumulation de saleté, de glace ou de neige qui les couvrent. Cela peut réduire leur capacité à détecter des objets. La voiture n'est pas toujours capable de détecter l'obstruction des capteurs de stationnement. Dans les cas où elle est détectée, la voiture le signale par des notifications sur l'écran. Il est toutefois recommandé d'inspecter régulièrement les capteurs et de s'assurer que les zones qui les entourent sont propres et exemptes d'obstructions.

Avertissement

Nettoyer régulièrement

Les emplacements des caméras, des capteurs et des radars sur la voiture doivent être nettoyés régulièrement et être exempts d'étiquettes, d'objets, de saletés et d'autres obstructions potentielles. Dans le cas contraire, les fonctions de la voiture risquent de réagir de manière incorrecte, d'être moins réactives ou d'être désactivées.

^[1] Volvo recommande un atelier Volvo agréé pour tous les travaux d'entretien et de réparation.

10.3. Interventions de sécurité et avertissements

Votre voiture est équipée de dispositifs qui contribuent directement ou indirectement à prévenir les collisions. Si la voiture détecte une situation de circulation dangereuse, elle peut intervenir en avertissant le conducteur ou en effectuant une manœuvre d'évitement.

Une conduite sûre commence par de bonnes pratiques d'utilisation. Comme niveau supplémentaire de protection contre les incidents, votre voiture peut vous avertir si elle détecte une situation qui exige votre attention ou votre action immédiate. En plus de sensibiliser le conducteur par des avertissements, la voiture peut à la fois intervenir et freiner pour éviter ou atténuer une collision.

Les fonctions conçues pour fournir des avertissements ou intervenir de différentes manières sont les suivantes :

- Avertissements de collision et atténuation
- Aide au maintien dans la voie
- Surveillance des angles morts
- Notifications de concentration et de vigilance du conducteur^[1]
- Alerte de circulation transversale en marche arrière^[2]
- Freinage automatique en marche arrière^[3]
- Sécurité connectée

Conseil

Quelles sont les interventions de sécurité?

Les interventions de sécurité sont des réponses de la voiture dans des situations dans lesquelles elle identifie un risque élevé ou imminent de collision. Des avertissements peuvent être fournis pour alerter le conducteur de dangers pour qu'ils puissent prendre action, mais la voiture est aussi en mesure d'effectuer des manœuvres de direction et de freinage lors de la situation. Certains types d'avertissements et d'interventions sont toujours activés, tandis que d'autres font partie de fonctionnalités que vous pouvez personnaliser ou choisir d'activer ou de désactiver.

Interventions de sécurité pour éviter les collisions

Lorsque la voiture détecte un risque de collision, elle réagit en fonction du degré d'urgence. Elle peut reconnaître des piétons et des objets tels que des cyclistes et des véhicules qui s'approchent ou se trouvent sur votre trajectoire. De nombreux facteurs peuvent influencer sur la rapidité et l'efficacité de la détection par la voiture du risque d'incident. Certaines situations dépassent les capacités de la voiture, c'est pourquoi il est essentiel d'adopter des pratiques de conduite sûres.

Si la voiture détecte un risque croissant de collision, les alertes peuvent rapidement se transformer en manœuvres d'évitement. Si une menace surgit soudainement, la voiture peut immédiatement effectuer des manœuvres d'évitement.

Alertes de collision	Lorsque la voiture détecte un risque de collision, la première étape consiste à attirer l'attention du conducteur. La voiture peut vous avertir visuellement, par un signal sonore ou par des impulsions de freinage.
Manœuvres de freinage	Si la voiture détermine qu'une action immédiate est nécessaire, elle peut freiner indépendamment des actions du conducteur. Cela peut se produire en même temps qu'une manœuvre de direction. La force de freinage de la voiture lors de l'intervention dépend de la situation. Un obstacle qui apparaît soudainement juste devant la voiture peut entraîner un freinage brusque, alors qu'une autre situation pourrait nécessiter un freinage moins fort pour éviter une collision potentielle.
Manœuvres de direction	Si la voiture détermine qu'une action immédiate est nécessaire, elle peut braquer indépendamment des actions du conducteur. Cela peut se produire en même temps qu'une manœuvre de freinage.

Les messages relatifs aux interventions de sécurité réalisées sont affichés sur l'écran du conducteur.

 Remarque

Annulation des interventions de direction et de freinage

- En donnant une direction intentionnellement, le conducteur peut toujours outrepasser les interventions de direction réalisées par la voiture.
- Pour annuler l'intervention de freinage, vous devez appuyer fermement sur la pédale d'accélérateur. Au-delà d'un certain seuil, vous annulez l'action de freinage.

Connaître les capacités de votre voiture

Les interventions de sécurité de la voiture peuvent se produire soudainement et vous prendre au dépourvu. Elles peuvent provoquer une gêne malgré les avantages qu'elles procurent. Bien connaître le fonctionnement de votre voiture est un bon moyen de rendre les interventions de sécurité moins déstabilisantes lorsqu'elles se produisent. Veillez à lire les notifications qui suivent une intervention afin de mieux comprendre pourquoi la voiture est intervenue.

Réduction de la quantité d'interventions et d'avertissements

La quantité d'interventions et d'avertissements de sécurité que vous voyez dépend des conditions de conduite et de votre style de conduite. Certaines combinaisons de facteurs peuvent entraîner des réponses que vous percevez comme inutiles ou trop sensibles. En général, la manière la plus efficace de réduire la quantité d'avertissements et d'interventions est de conduire de façon responsable. Adaptez votre vitesse aux conditions de conduire et gardez une distance sécuritaire par rapport aux autres véhicules. Vous pouvez aussi ajuster ou désactiver certaines fonctionnalités dans les réglages.

Équilibrage du besoin de réactivité

Lorsque la voiture suggère, guide ou réalise une action de conduite, cela est considéré comme une réponse. La plupart des fonctionnalités de soutien au conducteur ont un ensemble de réponses possibles. Par exemple, un freinage automatique pour éviter une collision avec une voiture qui freine soudainement devant vous est une réponse. Les fonctionnalités qui vous fournissent des avertissements et des interventions de sécurité sont conçues pour limiter les réponses non nécessaires.

Les réponses de la voiture ont toutes leur propre ensemble de conditions. Ces conditions peuvent être liées à la situation de la circulation, l'état de la voiture et du conducteur, et les renseignements collectés en utilisant les systèmes de détection de la voiture. Pour qu'une réponse se produise, toutes les conditions requises doivent être réunies et la voiture doit avoir une haute certitude que la réponse est nécessaire. Alors que la situation se développe, la voiture évalue continuellement les conditions et le besoin d'une intervention. Si le besoin de réponse ou les conditions sont incertains, alors la voiture ne répond pas.

Si une situation potentiellement dangereuse peut être traitée aisément par le conducteur, cela est préférable à une réponse par la voiture. La voiture peut différer une réponse, ou éviter de le faire, dans des situations où vous avez l'occasion d'intervenir en utilisant une manœuvre qui n'en est pas une d'urgence. Ceci aide à réduire les avertissements non nécessaires et les interventions de sécurité. La plupart des dangers potentiels identifiés par la voiture sont réglés par des ajustements mineurs apportés par le conducteur bien avant d'avoir besoin de manœuvre d'évitement d'urgence. Dans la plupart des cas, vous les percevez comme des actions de routine qui font partie d'une conduite normale.

 **Important**

Toujours traiter les dangers de conduite

La voiture peut compenser dans certains cas (et elle le fera), mais pas tous, où vous n'êtes pas en mesure d'intervenir, ou si vous ne le faites pas, concernant un danger routier. Il existe des situations dans lesquelles une réponse efficace est au-delà des capacités de la voiture, et des situations dans lesquelles une réponse n'est pas fournie, car on s'attend à ce que le conducteur résolve le danger potentiel. Lors de la conduite, vous devez rester vigilant et attentif de manière à pouvoir réagir aux dangers de la même manière que si vous conduisiez sans fonctionnalités d'aide au conducteur.

Conditions et limites

 **Avertissement**

Ne comptez jamais sur les interventions de sécurité de la voiture pour remplacer des pratiques de conduite sûres. Conduisez la voiture en faisant autant attention à la sécurité que vous feriez pour une voiture dépourvue de ces fonctions. Les avertissements et les interventions ne peuvent être garantis dans toutes les situations. La voiture ne peut pas prendre en charge toutes les conditions de conduite, de circulation, de météo ou de route. L'incapacité de la voiture à détecter un danger ou à y répondre peut survenir pour des raisons que vous ne pouvez pas reconnaître ou prévoir.

La capacité de la voiture à répondre aux dangers varie selon beaucoup de facteurs. Ils tombent souvent dans n'importe laquelle des catégories suivantes :

- La vitesse et le mouvement de la voiture.
- La dimension, la forme et le mouvement des objets ou des utilisateurs de la route autour de la voiture.
- Les conditions environnementales.
- L'état de l'infrastructure routière.
- La complexité de la situation de circulation.

Voici des exemples notables :

- Les virages serrés peuvent faire en sorte que la détection devienne moins cohérente. La voiture pourrait ne pas être en mesure d'identifier des dangers qui apparaissent soudainement en raison de la prise d'un virage serré.
- Une faible traction, comme lorsque la route est mouillée ou glacée, peut réduire l'efficacité des interventions.
- Des conditions et limitations affectant la détection d'obstacles peuvent empêcher la voiture d'identifier de façon précise des dangers potentiels. Les limitations de détection d'obstacles sont décrites en détail dans la section de manuel distincte au sujet de la manière dont les environs et la circulation sont détectés par la voiture.
- La voiture ne réalisera pas d'interventions de freinage automatique si vous conduisez en marche avant à un rythme de marche ou plus lent. Ceci vise à éviter des interventions de freinage indésirables lorsque vous manœuvrer dans des espaces restreints.

Important

Limites générales

Vous avez de bonnes raisons de vous sentir en sécurité dans une voiture capable d'intervenir dans des situations dangereuses, mais il est important de continuer à faire de votre mieux pour conduire de manière sûre et responsable. Les capacités de la voiture sont toujours limitées par des facteurs technologiques et des contraintes, par l'état de la voiture et par l'environnement de conduite.

Capacités de détection

La capacité de la voiture à surveiller son environnement est utilisée par des fonctions qui peuvent fournir des avertissements et des interventions. Pour mieux comprendre les limites de ces fonctions, lisez la partie consacrée à la détection de la circulation et aux conditions environnantes. Elle donne un aperçu du fonctionnement de composants importants, tels que les caméras et les radars, en expliquant en détail à la fois leurs capacités et leurs limites.

Temps de réaction

Dans des conditions favorables, la voiture peut percevoir certains dangers et y réagir, parfois plus rapidement qu'un conducteur. Toutefois, cette capacité n'est pas une garantie d'intervention, car la voiture ne peut pas détecter tous les dangers potentiels susceptibles de provoquer une réaction.

Disponibilité des réponses

Tous les types de réponse de la voiture possèdent leur propre ensemble de conditions qui définissent quand elles sont disponibles. Ceci signifie que les réponses disponibles changent constamment alors que vous conduisez. Certaines conditions sont définies de façon stricte, comme une plage de vitesses exacte à laquelle un réglage est activé ou le port de la ceinture de sécurité par le conducteur. D'autres conditions ont des seuils plus imprécis qui dépendent d'une combinaison de facteurs. Ceci a pour effet que vous ne pouvez pas avec certitude savoir si ou comment la voiture répondra dans une situation donnée, mais vous pouvez développer une idée des réponses qui sont probables ou non.

Lisez tout ce qui concerne les fonctions que vous utilisez

Il est recommandé de lire toutes les informations relatives aux fonctions d'aide à la conduite avant de les utiliser. Il est essentiel de comprendre leurs capacités et leurs limites.

Porter votre ceinture de sécurité

Les interventions de freinage d'urgence peuvent se produire même si le conducteur ne porte pas sa ceinture de sécurité. Le risque de blessures dû à un freinage dur augmente de façon importante pour des occupants non attachés. Portez toujours votre ceinture de sécurité et assurez-vous que les passagers portent également la leur.

Responsabilité des conducteurs

Les fonctions d'intervention et d'avertissement complètent les pratiques de conduite sûre. Elles ne réduisent ni ne remplacent l'obligation du conducteur de rester vigilant et de porter toute son attention à la conduite sûre. La partie consacrée à la responsabilité du conducteur est une lecture essentielle pour comprendre les limites des interventions et des avertissements de sécurité. Si vous avez des doutes ou des questions, n'hésitez pas à communiquer avec votre concessionnaire Volvo.

[1] Driver Alert

[2] Cross Traffic Alert

[3] Freinage automatique en marche arrière

10.3.1. Avertissements de collision et atténuation

Votre voiture dispose de fonctionnalités conçues pour réduire les risques d'une collision. S'il est impossible d'éviter une collision, un avertissement et une intervention précoces peuvent aider à réduire ses effets.

Les fonctionnalités d'avertissement de collision comprennent :

- Avertissements de collision frontale
- Avertissements sur les véhicules qui coupent votre voie

Remarque

Interventions de sécurité

Si un risque de collision suffisamment urgent est identifié, la voiture peut intervenir pour éviter ou atténuer la collision sans avertissements de collision précédents. Les avertissements seront alors affichés simultanément à l'intervention.

Avertissement

Ne comptez jamais sur les avertissements de collision ou les interventions de sécurité de la voiture pour remplacer les pratiques de conduite sûres. Conduisez la voiture en faisant autant attention à la sécurité que vous feriez pour une voiture dépourvue de ces fonctions.

Avertissements de collision frontale

Les avertissements de collision frontale peuvent se produire si vous vous rapprochez trop d'un véhicule qui vous précède. La voiture vous avertit si elle détecte un risque de collision nécessitant votre attention immédiate.

La situation et le niveau d'urgence affectent comment les avertissements de collision avant sont communiqués. Les avertissements peuvent être communiqués visuellement sur l'écran du conducteur, par un signal sonore et par des impulsions de freinage.

Avertissements sur les véhicules qui coupent votre voie

Votre voiture peut vous avertir si vous êtes sur le point de vous faire couper la route, par exemple lorsqu'un véhicule change de voie juste devant vous. Les véhicules qui font des embardées ou qui se déplacent de manière imprévisible dans les voies adjacentes peuvent également déclencher ces avertissements. Votre voiture utilise des messages sur l'écran du conducteur pour vous avertir dans ces situations.

i Remarque

Réaction aux collisions

Si une collision ne peut être évitée, la voiture peut répondre d'autres manières pour protéger les occupants et réduire le danger de la circulation environnante. Lisez-en plus à propos de ces caractéristiques dans la section sécurité du présent manuel.

10.3.2. Interventions et avertissements en marche arrière

Votre voiture est équipée de dispositifs spécialisés qui peuvent intervenir et aider à prévenir les collisions lorsque vous reculez à faible vitesse, par exemple lorsque vous vous garez.

Formes de détection

La voiture dispose de plusieurs moyens pour reconnaître les objets qui se trouvent sur votre trajectoire de marche arrière ou qui s'en approchent. Si elle détecte un objet, la voiture peut émettre des avertissements ou intervenir en freinant.

Capteurs de stationnement Ces capteurs peuvent reconnaître certains obstacles situés juste derrière la voiture lors d'une marche arrière à faible vitesse.

Radar orienté vers l'arrière Les radars arrière de la voiture peuvent détecter les véhicules qui s'approchent de votre trajectoire de marche arrière par les côtés.

Détection par caméra Certaines fonctionnalités peuvent utiliser la détection par caméra pour faciliter l'identification d'obstacle lors de la marche arrière.

! Important

Ces types de détection ont des limites et ne peuvent pas détecter tous les obstacles dans toutes les situations. Veuillez à lire les différentes parties du manuel concernant leurs conditions et limites.

Lorsque vous faites marche arrière, certains renseignements des systèmes de détection peuvent être communiqués dans la vue de stationnement.

Fonctions d'avertissement et d'intervention



Les fonctions suivantes sont conçues pour intervenir lorsque la voiture détecte un risque de collision en marche arrière.

Alertes en cas de circulation transversale derrière la voiture^[1]

Votre voiture peut émettre des alertes visuelles et sonores si elle détecte des véhicules sur le point de traverser votre trajectoire de marche arrière.

Freinage automatique en marche arrière^[2]

La voiture peut freiner automatiquement pour éviter une collision en marche arrière. Cela peut se produire si elle détecte un obstacle ou un véhicule qui passe derrière la voiture.

Alertes sonores pour le stationnement assisté

Votre voiture peut émettre des alertes visuelles et sonores si elle détecte des objets dans votre trajectoire de marche arrière ou à proximité.

 **Conseil**

Désactivation temporaire

Vous pouvez temporairement désactiver les alertes sonores pour le stationnement assisté et le freinage automatique en marche arrière si les interventions sont trop fréquentes ou distrayantes. Par exemple, faire marche arrière dans de l'herbe haute ou manœuvrer dans des espaces très étroits peut causer des avertissements ou des interventions de freinage indésirables.

 **Important**

Utiliser la voiture de manière responsable

Les avertissements et les interventions en marche arrière complètent les pratiques de conduite sûre. Elles ne réduisent ni ne remplacent l'obligation du conducteur de rester vigilant et de porter toute son attention à la conduite sûre.

Être conscient des environs

Le conducteur est toujours responsable d'être conscient des environs de la voiture et de s'assurer qu'il est sûr de manœuvrer la voiture.

Conditions de vitesse

Le freinage automatique en marche arrière est disponible lorsque vous reculez à des vitesses inférieures à 10 km/h (6 mi/h), tandis que les alertes de circulation transversale sont disponibles lorsque vous reculez à des vitesses inférieures à 15 km/h (9 mi/h).

Conditions de détection

La détection de la circulation ou d'objets derrière la voiture repose sur la détection par les radars arrière et les capteurs de stationnement. Veillez à lire la partie distincte consacrée aux limites de la détection par les radars.

Si la voiture désactive les radars arrière et les capteurs de stationnement, les fonctions d'alerte de circulation transversale et de freinage automatique arrière se désactivent automatiquement. C'est le cas lorsqu'une remorque est attelée. Les accessoires montés sur la barre de remorquage qui ne sont pas connectés électriquement à la voiture ne désactivent pas les radars arrière, mais peuvent les obstruer.

^[1] Cross Traffic Alert (CTA)

^[2] Freinage automatique en marche arrière (RAB)

10.3.2.1. Alertes en cas de circulation transversale derrière la voiture

Lorsque vous effectuez une marche arrière à faible vitesse, la voiture peut vous avertir si elle détecte un véhicule qui s'apprête à passer derrière vous. Cette fonction s'appelle Cross Traffic Alert (alerte de circulation transversale).



Votre voiture peut détecter un véhicule qui traverse derrière le vôtre, par exemple lorsque vous sortez d'une place de stationnement en marche arrière. Elle vous avertit alors pour que vous puissiez ralentir ou freiner.

Les alertes sur les véhicules qui traversent derrière le vôtre sont possibles seulement si votre voiture est en marche arrière (R) ou se déplace vers l'arrière au point mort (N). La fonction utilise les radars arrière pour détecter la circulation. Lorsqu'ils détectent un véhicule en mouvement, une alerte visuelle s'affiche à l'écran central, accompagnée d'un avertissement sonore.

Cette fonction est principalement conçue pour détecter les gros véhicules en mouvement, tels que les voitures. Si les conditions sont favorables, elle peut également vous avertir de la présence d'objets plus petits en mouvement, comme des cyclistes ou des piétons.

! Important

Responsabilité des conducteurs

Les alertes concernant les véhicules qui traversent derrière vous complètent les pratiques de conduite sûres. Elles ne réduisent ni ne remplacent l'obligation du conducteur de rester vigilant et de porter toute son attention à la conduite sûre.

i Remarque

Freinage automatique en cas de circulation transversale

Si la fonction de freinage automatique^[1] est activée, la voiture peut également intervenir en freinant pour prévenir ou atténuer une collision imminente lorsqu'un véhicule est détecté derrière vous. Le freinage automatique peut être activé ou désactivé sur l'écran central.

Zones de détection

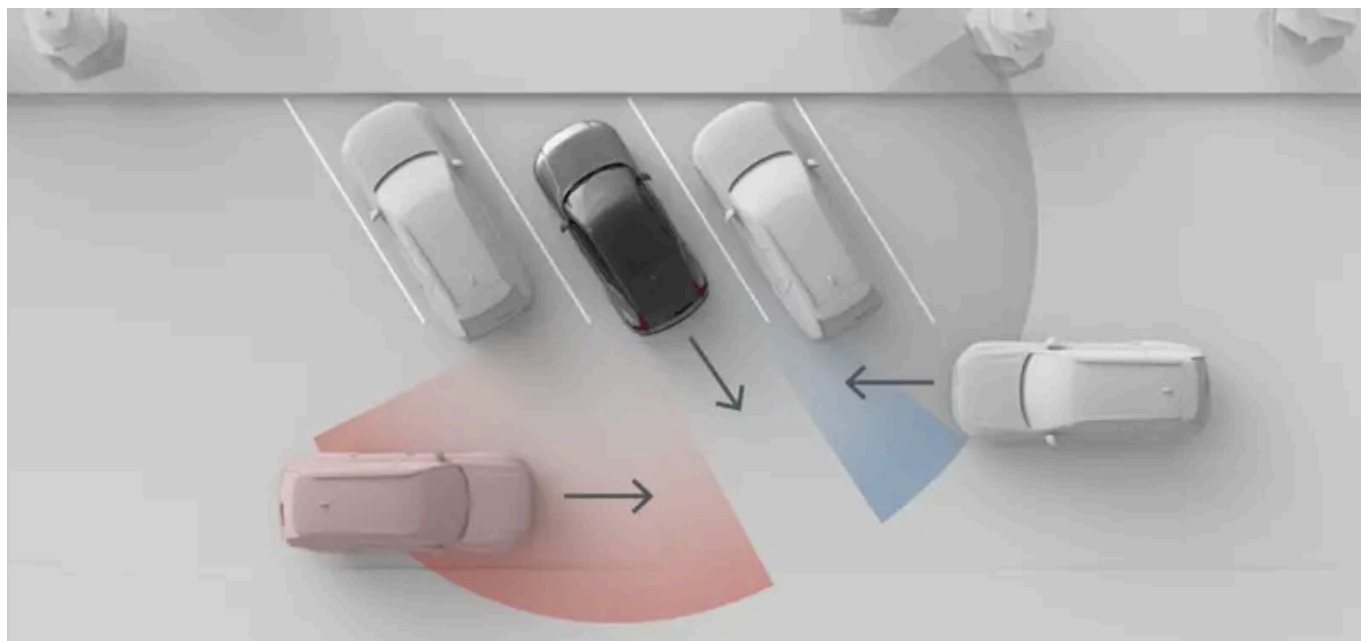

La situation illustrée dans cette image montre comment les objets environnants, tels que les voitures garées, peuvent limiter la capacité de la voiture à détecter les autres véhicules et les situations de circulation. En l'absence d'obstacles, les zones de détection actives sont les mêmes des deux côtés.

Remarque

Sortir d'une place de stationnement en marche arrière

Lorsque la voiture est garée, la vue latérale de vos radars d'angle arrière peut être obstruée, ce qui gêne la détection des véhicules en mouvement. Cela se produit lorsque votre voiture est garée avec ses coins arrière cachés par les voitures adjacentes ou d'autres objets. Cet effet est particulièrement vrai dans les places de stationnement en diagonale. Toutefois, lorsque vous sortez d'une place de stationnement en marche arrière, le champ de vision des radars s'élargit progressivement, ce qui rend la détection possible. Pour réduire au maximum le risque de détection tardive ou d'absence de détection lorsque vous sortez d'une place de stationnement en marche arrière, allez-y lentement.

Conditions et limites

- Les alertes ne sont possibles qu'en cas de marche arrière à une vitesse inférieure à 15 km/h (9 mi/h).
- Si la voiture désactive les radars arrière, cette fonction est automatiquement désactivée. C'est le cas lorsqu'une remorque est attelée. Les accessoires montés sur la barre de remorquage qui ne sont pas connectés électriquement à la voiture ne désactivent pas les radars arrière, mais peuvent les obstruer.
- La détection de la circulation derrière la voiture repose sur la détection par les radars arrière. Veuillez à lire la partie distincte consacrée aux limites de la détection par les radars.

^[1] Freinage automatique en marche arrière (RAB)

10.3.2.2. Désactivation du freinage automatique en marche arrière

Vous pouvez temporairement désactiver le freinage automatique en marche arrière dans la vue de stationnement.

En désactivant le freinage automatique en marche arrière, vous annulez la capacité de votre voiture à effectuer des interventions de freinage lorsque vous reculez. La désactivation du freinage automatique en marche arrière n'est que temporaire. Par défaut, la fonction se réinitialise entre deux trajets.

Important

Modification des réglages de l'aide au conducteur

Assurez-vous de comprendre de quelle manière la modification de paramètres de la voiture a une incidence sur son comportement. Cela est particulièrement important quand il s'agit de fonctionnalités qui touchent le niveau d'assistance que la voiture peut fournir.

1. Dans la vue de stationnement, appuyez sur le bouton de freinage automatique en marche arrière.



- > Le freinage automatique en marche arrière est temporairement désactivé.

10.3.3. Aide au maintien dans la voie

L'aide au maintien dans la voie permet d'éviter les sorties de voie accidentelles à grande vitesse grâce à des avertissements et à des interventions au niveau de la direction.

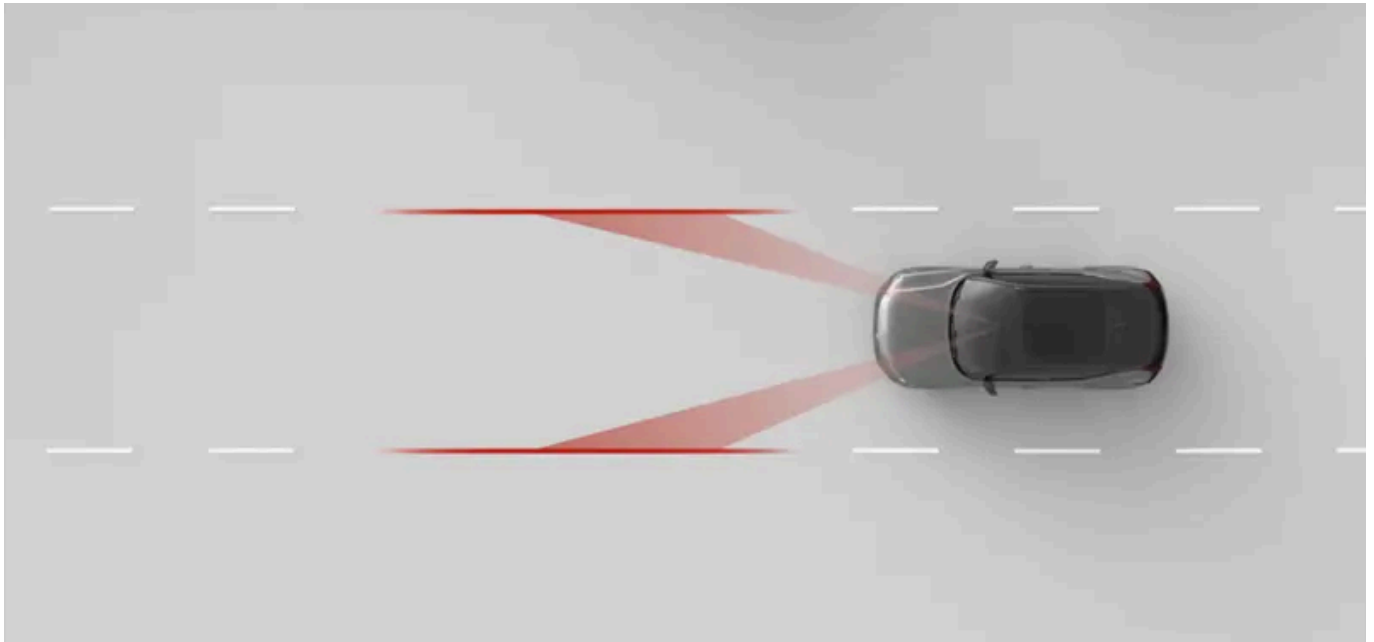

Lorsque l'aide au maintien dans la voie est activée, la voiture peut vous avertir si vous êtes sur le point de sortir de votre voie et vous demander de la conduire avec attention. Elle peut également intervenir au niveau de la direction. L'aide au maintien dans la voie utilise la caméra orientée vers l'avant de la voiture pour détecter les marquages routiers et déterminer votre position dans la voie.

Avertissement

Les avertissements et les interventions de l'aide au maintien dans la voie complètent les pratiques de conduite sûres. Elles ne réduisent ni ne remplacent l'obligation du conducteur de rester vigilant et de porter toute son attention à la conduite sûre. Conduisez la voiture en faisant autant attention à la sécurité que vous feriez pour une voiture sans capacité d'intervention.

Principales conditions de fonctionnement de l'aide au maintien dans la voie

Pour que l'aide au maintien dans la voie fonctionne, plusieurs conditions doivent être réunies. Voici les plus essentielles :

- Votre vitesse doit être comprise entre 65 et 200 km/h (40-125 mi/h).
- Les marquages routiers doivent être clairement visibles par la caméra de la voiture.
- La voie doit être suffisamment large. Une voie très étroite n'offre pas une marge suffisante entre la voiture et le marquage routier.
- Vous devez placer les mains sur le volant de direction et diriger activement la voiture.

Important

Direction active

Ne lâchez jamais le volant lorsque vous conduisez. Ne négligez pas les demandes de la voiture de diriger activement et de garder votre attention sur la route.

Types d'intervention de l'aide au maintien dans la voie

Si vous êtes sur le point de franchir le marquage routier de votre voie, la voiture peut vous avertir ou intervenir de l'une des manières suivantes, ou des deux :

Intervention sur la direction La voiture tente de revenir dans la voie.

Avertisseur de sortie de voie La voiture vous avertit en faisant vibrer le volant.

Remarque

Indication d'un virage ou d'un changement de voie

Si vous utilisez les clignotants lorsque vous changez de voie, la voiture considère qu'il s'agit d'une manœuvre intentionnelle.

Franchir un marquage routier dans un virage

L'aide au maintien dans la voie peut vous permettre de franchir un marquage routier dans les virages serrés.

Mains sur le volant

L'aide au maintien dans la voie exige que vous gardiez les mains sur le volant. La voiture surveille en permanence la présence de vos mains sur le volant. Si la voiture détecte que vos mains ne sont pas sur le volant pendant une durée prolongée, elle peut vous en informer avec un signal sonore et un message sur l'écran du conducteur.

Les interventions de sécurité sont toujours activées

Certaines situations peuvent entraîner une intervention sur la direction pour éviter une sortie de voie dangereuse, même si l'aide au maintien dans la voie est désactivée dans les paramètres.

Symboles d'affichage et communication

Les avertissements et les interventions de l'aide au maintien dans la voie sont communiqués dans l'écran du conducteur.



Ce symbole s'affiche si vous vous approchez trop des marquages routiers.



L'aide au maintien dans la voie est activée et les marquages de voie sont visibles par la voiture.



L'aide au maintien dans la voie est activée dans les réglages, mais temporairement indisponible car la voiture ne peut pas détecter les marquages de voie.

Conditions et limitations des marquages routiers

Pour que l'aide au maintien dans la voie fonctionne, les marquages routiers doivent être visibles. La voiture les reconnaît à l'aide d'une caméra orientée vers l'avant. Donc, il faut que la vue de la caméra ne soit pas obstruée et qu'il y ait des conditions propices à la détection visuelle. Lisez la partie sur les conditions et les limites des caméras de votre voiture pour comprendre comment les fonctions reposant sur la détection par caméra changent.

L'aspect, l'état et la disposition des marquages routiers peuvent modifier la facilité de leur détection de la manière suivante :

- Les divisions et convergences de voies peuvent entraîner une erreur temporaire de reconnaissance de la voie.

- Les marquages routiers non standard ou inhabituels peuvent ne pas être reconnus correctement par la voiture. Par exemple, des travaux routiers ou des déviations de circulation peuvent entraîner des conflits ou des séries multiples de marquages routiers.
- La voiture risque de ne pas détecter des marquages routiers détériorés, par exemple s'ils sont usés, déformés ou décolorés.
- D'autres bords ou lignes peuvent être interprétés à tort comme des marquages routiers, tels que des bordures, des bords de réparation de la chaussée, des barrières ou des ombres bien définies.
- Les marquages routiers doivent être suffisamment éclairés pour être détectés. Dans des conditions de faible luminosité, ils doivent être éclairés par la voiture ou par l'éclairage public.

10.3.3.1. Réglage de l'aide au maintien dans la voie

Vous pouvez activer, régler ou désactiver l'aide au maintien dans la voie dans les paramètres.

Lorsque l'aide au maintien dans la voie est activée, la voiture peut vous avertir ou intervenir en corrigeant le volant si vous êtes sur le point de dévier de votre voie. Vous pouvez également régler la réaction de la voiture lors des changements de voie.

Les réglages disponibles sont les suivants :

Vibration	Le volant vibre si vous roulez trop près des marquages de la voie ou si vous les dépassez.
Braquage et vibrations	En plus des vibrations du volant, votre voiture essaiera de vous ramener dans votre voie si vous roulez trop près des marquages de la voie ou si vous les dépassez.

Vous pouvez désactiver temporairement l'aide au maintien dans la voie si elle vous gêne trop lors de la conduite. Cela peut s'avérer utile si les marquages routiers sont partiellement masqués ou décolorés, ce qui peut provoquer des alertes intempestives.

Important

Modification des réglages de l'aide au conducteur

Veillez à bien comprendre la manière dont la modification des paramètres de la voiture a une incidence sur son comportement. Cela est particulièrement important quand il s'agit de fonctionnalités qui touchent le niveau d'assistance que la voiture peut fournir.

1. Appuyez sur le symbole de voiture  dans la barre inférieure et allez à **Paramètres**.
2. Allez à **Conduite** → **Aide en matière de sécurité** → **Assistance au maintien dans la voie**.
3. Activez ou désactivez l'aide au maintien dans la voie.
4. Après avoir activé l'aide au maintien dans la voie, vous pouvez modifier la réaction de la voiture en cas de sortie de voie.

10.3.4. Surveillance des angles morts

Le système de surveillance des angles morts vous permet d'être plus attentif aux véhicules qui se trouvent dans vos angles morts ou qui s'en approchent. Un voyant apparaît dans le rétroviseur extérieur lorsqu'un véhicule est détecté.

Les alertes d'angle mort peuvent vous aider à détecter les véhicules circulant sur le côté de votre voiture, ce qui peut vous aider à éviter les changements de voie dangereux. Les alertes apparaissent principalement sous la forme d'une lumière dans le rétroviseur du côté de la détection. Elles s'appuient sur les radars arrière de votre voiture pour détecter les véhicules dans les voies adjacentes.

Voici quelques situations de circulation dans lesquelles les alertes d'angle mort apparaissent :

- Lorsqu'un autre véhicule est en train de vous dépasser.
 - Dans certains cas, elles peuvent apparaître avant que le véhicule qui vous dépasse n'atteigne votre angle mort. C'est le cas s'il arrive rapidement par l'arrière dans une voie adjacente.
- Lorsque vous dépassez un autre véhicule.

Quelle que soit la situation, l'alerte est maintenue tant que l'autre véhicule est détecté à vos côtés.

Si vous commencez à actionner un clignotant pour changer de voie alors qu'une alerte est affichée, celle-ci s'intensifie.

Alertes dans les rétroviseurs



Lorsqu'un véhicule est détecté dans votre angle mort ou qu'il s'en approche, une lumière apparaît dans le rétroviseur extérieur.

Zones de détection

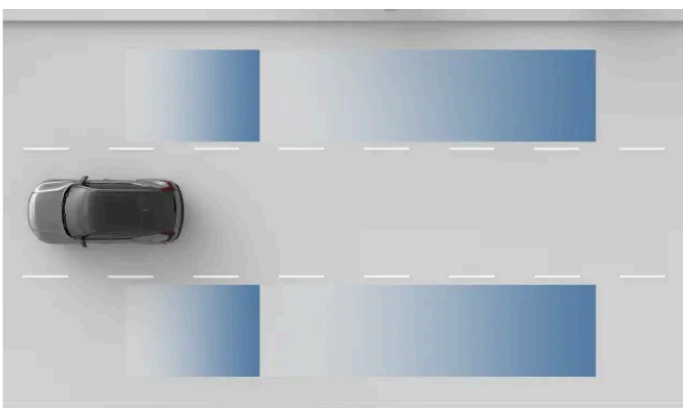

 **Important**

Les zones de détection peuvent ne pas couvrir parfaitement vos propres angles morts. Veillez à adapter votre posture pour avoir une bonne vue d'ensemble de la circulation environnante.

Conditions et limites

- La surveillance des angles morts est activée à des vitesses supérieures à 12 km/h (7 mi/h). Elle n'est pas disponible en marche arrière.
- Lorsque vous dépassez d'autres véhicules, la différence de vitesse entre votre voiture et les autres véhicules doit être inférieure à 15 km/h (9 mi/h) pour que les alertes apparaissent.
- La surveillance des angles morts repose sur la détection par les radars arrière. Veillez à lire la partie distincte de ce manuel consacrée aux limites de la détection par les radars.
- Si les radars arrière sont bloqués, par exemple par une remorque ou un porte-vélos, les alertes sur les véhicules dans les points morts sont automatiquement désactivées.

 **Important**

Responsabilité des conducteurs

Les alertes concernant les véhicules se trouvant dans les angles morts sont un complément à une conduite sûre. Elles ne réduisent ni ne remplacent l'obligation du conducteur de rester vigilant et de porter toute son attention à la conduite sûre.

L'absence d'indication d'angle mort n'est pas une confirmation qu'il est possible de changer de voie en toute sécurité. Le BLIS n'est qu'un élément d'information parmi d'autres qui permet au conducteur de déterminer s'il peut continuer à rouler en toute sécurité.

10.3.5. Driver Alert

La voiture évalue continuellement votre comportement au volant et peut vous avertir si elle estime que vous manquez de concentration. Un manque de concentration peut être dû à des distractions ou à la fatigue.

Si la voiture reconnaît des signes de manque de concentration, elle vous en informe par un signal sonore et un message.

La voiture utilise différentes méthodes pour évaluer votre concentration au volant.

Suivi de l'attention Le suivi par caméra de votre visage et des mouvements de vos yeux permet à la voiture de déterminer où vous portez votre attention.

Manœuvres L'analyse de la façon dont vous manœuvrez la voiture peut indiquer un manque de concentration. C'est le cas, par exemple, d'une déviation excessive de voie.

Alertes concernant un conducteur fatigué ou somnolent

Votre voiture surveille également certains éléments de votre conduite. Certaines habitudes de conduite, telles qu'une dérive excessive de la trajectoire, peuvent indiquer que le conducteur est fatigué ou somnolent.

Le contenu de ce guide représente l'état du guide de l'utilisateur au moment de l'impression et pourrait ne pas être entièrement valide dans le futur. Pour de plus amples renseignements, veuillez consulter l'avis de non-responsabilité complète à la première page.

Si la voiture détecte des signes de fatigue ou de somnolence, elle vous en informe par un son et un message sur l'écran du conducteur. Si vous ignorez le message et continuez à vous comporter de la même manière, les avertissements s'intensifieront. Ces alertes ne peuvent pas être désactivées.



Avertissement

L'importance d'un conducteur reposé

Toute notification indiquant que vous montrez des signes de fatigue doit être prise au sérieux, car un conducteur fatigué n'est souvent pas conscient de son état. Si vous vous sentez fatigué ou si vous recevez une alerte à ce sujet de la voiture, arrêtez-vous dès que possible dans un endroit approprié et reposez-vous. Prévoyez toujours des pauses régulières et commencez votre voyage bien reposé.

Conduire en étant fatigué est comparable à la conduite sous l'influence de l'alcool.

Conditions et limites

Les avertissements concernant la conduite en état de fatigue ou de somnolence sont activés pour la première fois lorsque votre vitesse dépasse 65 km/h (40 mi/h), et demeurent activés tant que vous conduisez à des vitesses supérieures à 60 km/h (37 mi/h).

- Le suivi de l'attention nécessite une vue dégagée du visage du conducteur.
 - Des objets mal rangés ou la poussière et la saleté sur l'objectif de la caméra peuvent masquer la vue du conducteur. Veillez à ce que l'espace autour du conducteur soit propre et sans encombrement.
 - Le port de certains vêtements et accessoires peut obstruer des parties du visage du conducteur (comme les yeux) qui doivent être visibles pour le suivi de l'attention.
- Certaines conditions peuvent réduire la capacité de votre voiture à évaluer votre conduite et vos manœuvres. Cela influence à son tour sa capacité à distinguer les signes d'un conducteur déconcentré ou fatigué.
 - Les dispositifs d'aide au maintien dans la voie peuvent parfois compenser des manœuvres qui, autrement, indiqueraient un manque de concentration du conducteur. Il est donc plus difficile de reconnaître les signes d'un manque de concentration que dans le cas d'une conduite non assistée.
 - Des conditions telles que des vents forts ou des chaussées irrégulières peuvent modifier votre conduite de manière semblable à celle d'un conducteur distrait. Cela peut potentiellement provoquer des alertes malgré le fait que le conducteur soit pleinement concentré derrière le volant.

Lisez la partie concernant les conditions et les limites du système de détection du comportement du conducteur et des caméras de votre voiture pour comprendre comment les fonctions reposant sur ces systèmes sont concernées.

Important

Responsabilité des conducteurs

Les alertes sur le manque de concentration au volant sont un complément aux pratiques de conduite sûres. Il incombe entièrement au conducteur de s'assurer qu'il est capable de rester vigilant et attentif lorsqu'il conduit.

10.3.6. Sécurité connectée

Votre voiture peut communiquer des informations à d'autres voitures sur la route, ce qui vous permet d'être informé ou d'éviter des accidents ou des embouteillages plus loin sur la route. Cette fonction est appelée sécurité connectée.

Grâce à une connexion Internet, votre voiture et les autres voitures qui circulent sur la même route peuvent partager des informations sur les accidents, les chaussées glissantes et d'autres situations susceptibles d'entraîner l'activation des feux de détresse.

La sécurité connectée peut être activée ou désactivée dans les paramètres de confidentialité.

Avertissement

Ne comptez jamais sur les avertissements de sécurité connectée de la voiture pour remplacer des pratiques de conduite sûres. Conduisez la voiture en faisant autant attention à la sécurité que vous le feriez pour une voiture dépourvue de cette fonction.

Avertissements de sécurité connectée

Selon la nature des informations que votre voiture reçoit des autres usagers de la route, l'un de ces deux symboles peut s'afficher sur l'écran du conducteur :



Les feux de détresse d'un véhicule ont été activés plus loin sur la route.



Des conditions de chaussée glissante sont détectées en amont de la route.

Conditions et limites

La sécurité connectée repose sur la communication entre votre voiture et les autres véhicules sur la route. Cette communication dépend d'un certain nombre de conditions, notamment :

- La fonction de sécurité connectée doit être activée dans les paramètres.
- Les autres usagers de la route doivent avoir accès à la sécurité connectée.
- Les voitures concernées doivent être connectées à Internet. Une connexion Internet faible ou inexistante peut désactiver la fonction jusqu'à ce que la connexion soit améliorée.
- La route que vous empruntez figure dans la base de données de Volvo Cars.

Remarque

La sécurité connectée n'émet pas toujours d'avertissement en cas de chaussée glissante, car votre voiture ou d'autres usagers de la route connectés peuvent ne pas percevoir les conditions de la route comme glissantes. Les situations de faible friction entre les pneus et la surface de la route sont souvent utilisées comme marqueurs pour repérer une chaussée glissante. Les manœuvres à faible adhérence, comme un léger braquage, un freinage ou une accélération, provoquent rarement des situations de faible friction. Par conséquent, il peut s'avérer difficile de déterminer que la chaussée est glissante lors de ces manœuvres.

10.3.6.1. Activation de la sécurité connectée

Vous pouvez activer ou désactiver la sécurité connectée dans les paramètres.

La sécurité connectée peut vous avertir de situations imminentes sur la route, notamment un autre véhicule dont les feux de détresse sont activés ou une chaussée glissante. Cette fonction repose sur la communication avec les autres usagers de la route par une connexion Internet.

Important

Modification des réglages de l'aide au conducteur

Assurez-vous de comprendre de quelle manière la modification de paramètres de la voiture a une incidence sur son comportement. Cela est particulièrement important quand il s'agit de fonctionnalités qui touchent le niveau d'assistance que la voiture peut fournir.

Si vous êtes connecté à un profil invité, vous devez d'abord passer à un profil de propriétaire ou de co-conducteur. Appuyez sur le symbole de voiture  dans la barre inférieure et allez à **Paramètres**. Allez à **Profils** et sélectionnez votre profil.

1. Appuyez sur le symbole de voiture  dans la barre inférieure et allez à **Paramètres**.
2. Allez à **Confidentialité** → **Confidentialité Paramètres de confidentialité** → **Volvo Sécurité connectée**.
3. Activez ou désactivez la sécurité connectée.

10.3.7. Notification de voiture prête à conduire

Pendant un embouteillage, lorsque votre voiture est à l'arrêt, elle peut vous avertir si le véhicule qui la précède a commencé à rouler. Cette fonction peut être activée ou désactivée dans les paramètres.

Lorsque la voiture détecte que le véhicule qui la précède a commencé à avancer, elle vous en informe par un signal sonore et un message sur l'écran du conducteur.

Si la voiture détecte des piétons ou des cyclistes à proximité, il se peut que la notification de voiture prête à conduire ne soit pas émise.

Avertissement

La notification n'indique pas que vous pouvez conduire en toute sécurité, mais seulement que le véhicule qui vous précède a commencé à avancer. Il incombe toujours au conducteur de déterminer s'il peut commencer à conduire en toute sécurité.

Conditions et limites

Le système de notification de voiture prête à conduire repose sur la détection par caméra et par radar. Les caméras et les radars utilisés par le système de notification ont des limites qui peuvent avoir une incidence sur les capacités de détection du système. Lisez les parties consacrées aux conditions et aux limites de la détection par caméra et par radar pour comprendre comment les fonctions qui reposent sur ces types de détection sont concernées.

10.3.7.1. Activation de la notification de voiture prête à conduire

Vous pouvez activer ou désactiver les notifications de voiture prête à conduire dans les paramètres.

Pendant un embouteillage, lorsque votre voiture est à l'arrêt, elle peut vous avertir si le véhicule qui la précède a commencé à rouler. Vous pouvez activer ou désactiver cette fonction dans les paramètres.



Avertissement

La notification n'indique pas que vous pouvez conduire en toute sécurité, mais seulement que le véhicule qui vous précède a commencé à avancer. Il incombe toujours au conducteur de déterminer s'il peut commencer à conduire en toute sécurité.

1. Appuyez sur le symbole de voiture  dans la barre inférieure et allez à **Paramètres**.
2. Allez à **Conduite** → **Aide en matière de sécurité** → **Avis Prêt à conduire**.
3. Activez ou désactivez les notifications.

10.4. Aides à la conduite

Les fonctions d'aide à la conduite utilisent la capacité de la voiture à surveiller son environnement pour rendre la conduite plus sûre et moins exigeante.

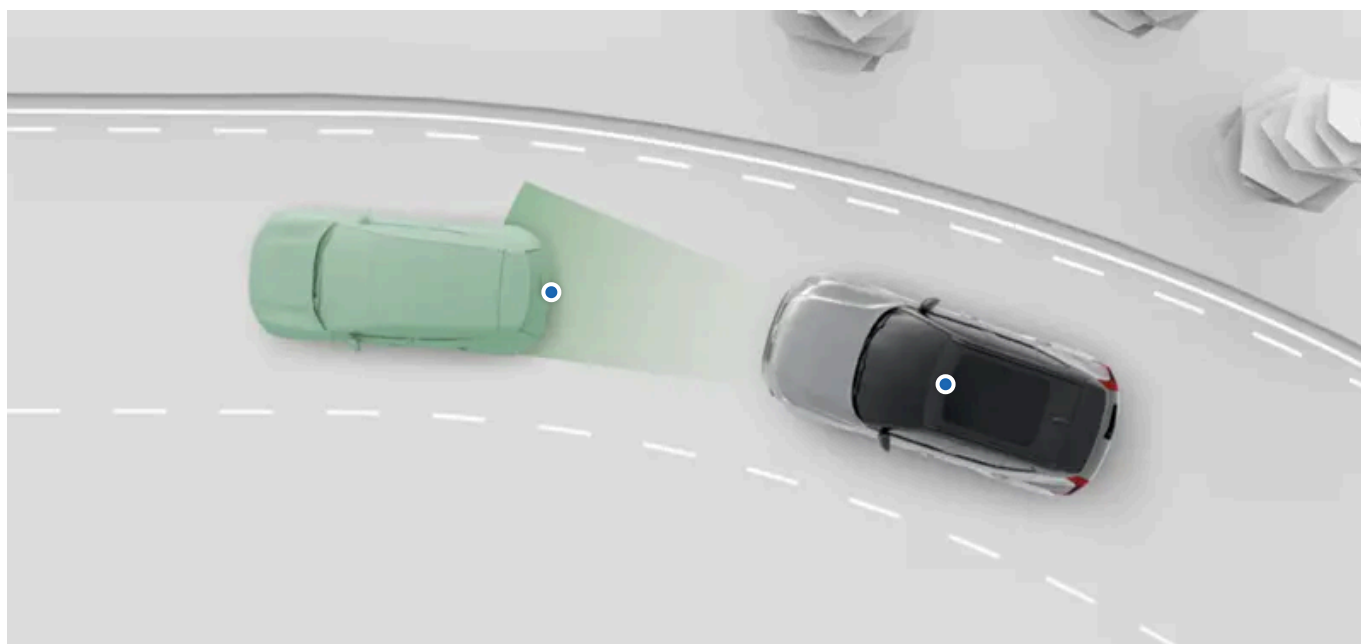

La voiture propose plusieurs formes et niveaux d'assistance. Elles peuvent vous aider activement dans un certain nombre de tâches de conduite et vous fournir des renseignements qui vous aideront à prendre de meilleures décisions.

Vous pouvez activer, désactiver ou personnaliser de nombreuses fonctions d'aide à la conduite de votre voiture dans les paramètres.

Pilot Assist

Cette fonction peut vous aider dans plusieurs tâches de conduite telles que la direction et la gestion de la vitesse. Vous pouvez personnaliser le Pilot Assist dans les paramètres.

Panneaux de signalisation et intervention en cas d'excès de vitesse

Plusieurs fonctions peuvent vous aider à respecter la limite de vitesse et à éviter les excès de vitesse involontaires. Il s'agit notamment de système de reconnaissance des panneaux de signalisation qui vous indique les limites de vitesse, et de différentes interventions de la voiture conçues pour vous empêcher de dépasser ces limites. Vous pouvez personnaliser ces fonctions dans les paramètres.

***i* Conseil**

Interventions de sécurité et avertissements

De nombreuses fonctions d'aide à la conduite sont conçues pour améliorer le confort et la sécurité. Les fonctions qui fournissent principalement des interventions de sécurité et des avertissements font l'objet d'une partie distincte dans ce manuel.

Aide au stationnement

Les fonctions d'aide au stationnement font l'objet d'une partie distincte dans ce manuel.

 **Important**

Connaissances requises et responsabilité du conducteur

Les fonctions d'aide à la conduite sont conçues pour rendre la conduite plus sûre et moins exigeante, mais elles ne réduisent en rien la responsabilité du conducteur de conduire la voiture de la manière la plus sûre possible. Veuillez à lire toutes les informations relatives à une fonction avant de l'utiliser. La partie consacrée à la responsabilité du conducteur est une lecture essentielle pour comprendre les capacités et les limites des fonctions d'aide à la conduite de votre voiture.

Si vous avez des doutes ou des questions, n'hésitez pas à communiquer avec un atelier Volvo agréé.

Capacités de détection

La capacité de la voiture à surveiller son environnement est utilisée par les fonctions de conduite assistée. Pour mieux comprendre les limites de ces fonctions, lisez la partie consacrée à la détection de la circulation et aux conditions environnantes. Elle donne un aperçu du fonctionnement de composants importants, tels que les caméras et les radars, en expliquant en détail à la fois leurs capacités et leurs limites.

10.4.1. Panneaux de signalisation et intervention en cas d'excès de vitesse

Plusieurs fonctions peuvent vous aider à respecter la limite de vitesse et à éviter les excès de vitesse involontaires.

Pour vous aider à maintenir une vitesse légale, votre voiture vous informe de la limite de vitesse actuelle en l'affichant dans l'écran du conducteur. Elle peut également réagir par des avertissements si vous dépassez la limite de vitesse.

Système de reconnaissance des panneaux de signalisation

La voiture peut détecter et afficher des informations provenant des panneaux de signalisation, comme la limite de vitesse.

Avertissements de limite de vitesse

Cette fonction affiche un avertissement dans l'écran du conducteur si vous dépassez la limite de vitesse.

Alertes sonores à l'approche d'une caméra-radar.

Une alerte sonore est émise lorsque la voiture détecte un changement de limite de vitesse.

 **Important**

Les informations et les avertissements relatifs à la vitesse sont des compléments à une conduite sûre. Elles ne réduisent ni ne remplacent l'obligation du conducteur de rester vigilant et de porter toute son attention à la conduite sûre. Il incombe au conducteur de respecter et de maintenir une vitesse légale et sûre.

10.4.1.1. Avertissements de limite de vitesse

Des avertissements de limite de vitesse peuvent être fournis pour aider à prévenir les excès de vitesse involontaires.

Votre voiture peut vous avertir des limitations de vitesse lorsque vous dépassez la vitesse autorisée. Les avertissements s'affichent à l'écran du conducteur sous forme de symbole de panneau de signalisation clignotant indiquant la limite de vitesse actuelle.

Vous pouvez désactiver ces avertissements en désactivant le système de reconnaissance des panneaux de signalisation dans les paramètres.

Conditions et limites

Les avertissements de limite de vitesse utilisent le système de reconnaissance des panneaux de signalisation pour suivre la limite de vitesse. Si les informations sur la limite de vitesse ne sont pas disponibles pour une raison quelconque, aucun avertissement ne peut être émis.

Important

Responsabilité des conducteurs

Les avertissements de limite de vitesse complètent les pratiques de conduite sûre. Elles ne réduisent ni ne remplacent l'obligation du conducteur de rester vigilant et de porter toute son attention à la conduite sûre. Il incombe au conducteur de respecter et de maintenir une vitesse légale et sûre.

10.4.1.1. Désactivation des avertissements de limite de vitesse

Vous pouvez activer, désactiver et personnaliser les avertissements de limite de vitesse dans les paramètres.

Vous pouvez désactiver les réactions de l'adaptation intelligente de la vitesse (ISA) en cas de dépassement de la limite de vitesse.

1. Appuyez sur le symbole de voiture  dans la barre inférieure et allez à **Paramètres**.
 2. Allez à **Conduite** → **Aide en matière de sécurité** → **Information sur les panneaux routiers**.
 3. Désactivez le système de reconnaissance des panneaux de signalisation.
- > Les alertes de limitation de vitesse ne se produiront plus pendant le reste de votre trajet.

Remarque

La désactivation du système de reconnaissance des panneaux de signalisation signifie également que les panneaux de signalisation ne seront pas affichés dans l'écran du conducteur.

10.4.1.2. Activation des alertes sonores pour les radars de contrôle

Votre voiture peut vous avertir de la présence de radars à proximité.

Les alertes concernant les radars photos à venir peuvent être affichées sur l'écran du conducteur et accompagnées d'un son.

1. Appuyez sur le symbole de voiture  dans la barre inférieure et allez à **Paramètres**.
2. Allez à **Conduite** → **Aide en matière de sécurité** → **Avertissement sonore relatif aux radars de vitesse**.

Remarque

Le système de reconnaissance des panneaux de signalisation doit être activé pour accéder aux paramètres des alertes de radars photos.

3. Activez ou désactivez les alertes sonores pour les radars sur la route.

Remarque

La disponibilité de cette fonction peut varier d'une région à l'autre.

10.4.1.3. Système de reconnaissance des panneaux de signalisation

La voiture peut reconnaître et afficher les panneaux de signalisation au fur et à mesure que vous les dépassez, ce qui vous permet de suivre la limite de vitesse. Cette fonction combine la détection directe des panneaux avec des informations sur les panneaux provenant de données cartographiques.

Les panneaux affichés dans l'écran du conducteur proviennent de deux sources différentes : soit des panneaux réels détectés par la caméra, soit des données cartographiques. La voiture accorde automatiquement la priorité à la source à utiliser en fonction de la situation.

La voiture ne peut afficher que les panneaux qui font partie de la bibliothèque de panneaux de la voiture.

Vous pouvez activer ou désactiver le système de reconnaissance des panneaux de signalisation dans les paramètres.

Comment les panneaux sont-ils affichés?

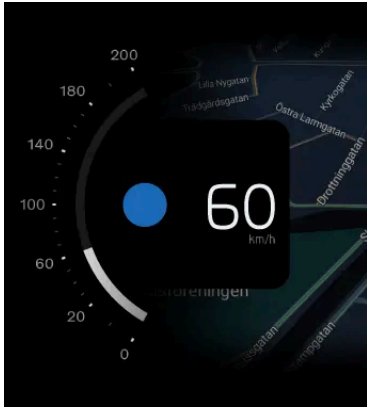

L'affichage des symboles des panneaux de signalisation peut parfois dépendre du mode d'affichage actuel de l'écran du conducteur.

La voiture peut afficher simultanément plusieurs types de panneaux, dont ceux de la limite de vitesse actuelle et de la limite de vitesse à venir, ainsi qu'un panneau d'avertissement ou un panneau d'information routière supplémentaire.

Les panneaux de signalisation détectés apparaissent à côté de l'indicateur de vitesse dans l'écran du conducteur.

Panneaux de signalisation affichés

Cette liste contient des exemples de types de panneaux qui peuvent être affichés dans la voiture.



Limite de vitesse



Accès interdit



Prochain radar routier

Remarque

Disponibilité des symboles

Les panneaux de signalisation qui peuvent être affichés dans votre voiture peuvent changer au fil du temps et varier d'une région à l'autre. Le choix présenté dans ce manuel peut ne pas inclure tous les panneaux susceptibles d'être affichés sur l'écran de votre voiture.

Conception des symboles

Les styles des panneaux de signalisation varient d'une région à l'autre. Le style de symbole affiché par la voiture ne correspondra pas exactement au style de symbole des panneaux que vous rencontrerez. Si vous avez des difficultés à interpréter un panneau affiché malgré les renseignements fournis dans ce manuel, communiquez avec le soutien technique Volvo.

Durée d'affichage des panneaux de signalisation

La durée d'affichage des panneaux dépend généralement du type de panneau et de la présence ou non de panneaux supplémentaires. Les panneaux de signalisation peuvent être affichés de la manière suivante :

Le contenu de ce guide représente l'état du guide de l'utilisateur au moment de l'impression et pourrait ne pas être entièrement valide dans le futur. Pour de plus amples renseignements, veuillez consulter l'avis de non-responsabilité complète à la première page.

- Brièvement, sous forme d'alertes ponctuelles, après le dépassement d'un panneau.
- Jusqu'à ce que l'obligation de suivre le panneau ne s'applique plus.
- Jusqu'à ce que vous dépassiez un autre panneau ayant une priorité d'affichage plus élevée.

Remarque

Panneaux persistants

La voiture peut ne pas reconnaître un panneau indiquant la fin d'une restriction de circulation. Dans ce cas, le symbole de la limite précédente peut rester affiché dans l'écran du conducteur. Il sera éventuellement remplacé ou annulé. En attendant, conduisez conformément au code de la route en vigueur.

Conditions et limites

Important

Responsabilité du conducteur et panneaux de signalisation

Le système de reconnaissance des panneaux de signalisation est conçu pour vous aider à gérer l'information routière pendant la conduite. Il s'agit d'un complément aux pratiques de conduite sûres. Le conducteur est entièrement responsable du maintien de sa vigilance et du respect des panneaux de signalisation et des règlements locaux. En cas de conflits entre les panneaux de signalisation affichés par la voiture et vos propres observations, fiez-vous à ces dernières.

Pourquoi tous les panneaux ne sont-ils pas affichés ?

La voiture ne peut pas détecter et afficher tous les panneaux pertinents pour le conducteur.

- Tous les panneaux ne sont pas pris en charge par le système.
- Les panneaux peuvent ne pas être détectés dans certaines conditions et situations de circulation.

Conditions qui perturbent la détection ou la reconnaissance des panneaux de signalisation :

- Le système de reconnaissance des panneaux de signalisation doit être activé dans les paramètres.
- La caméra orientée vers l'avant de la voiture doit être propre et sans obstructions.
- Le panneau de signalisation doit être clairement visible et bien éclairé.
- Le panneau de signalisation doit se trouver à une certaine distance de la voiture et dans le champ de vision de sa caméra.
- La voiture pourrait ne pas reconnaître les panneaux de signalisation mal alignés, tels que les panneaux placés trop haut ou à un angle.
- La voiture pourrait ne pas reconnaître les panneaux de signalisation endommagés ou usés.

Conditions qui perturbent le flux d'information sur les panneaux de signalisation provenant des données cartographiques :

- Une connexion Internet est nécessaire pour télécharger les données cartographiques contenant les renseignements sur les panneaux de signalisation.
- L'étendue du système de reconnaissance des panneaux de signalisation affichée à partir des données cartographiques varie d'une région à l'autre.

 **Remarque**

Pour obtenir des informations cohérentes et actualisées sur le système de reconnaissance des panneaux de signalisation dans votre voiture, n'oubliez pas d'accepter les conditions d'utilisation de Google. Communiquez avec un atelier Volvo agréé si vous rencontrez des problèmes avec le système de reconnaissance des panneaux de signalisation.

10.4.1.3.1. Activation du système de reconnaissance des panneaux de signalisation

Votre voiture peut afficher les panneaux de signalisation et les informations routières disponibles sur l'écran du conducteur. Vous pouvez activer le système de reconnaissance des panneaux de signalisation dans les paramètres.

1. Appuyez sur le symbole de voiture  dans la barre inférieure et allez à **Paramètres**.
2. Allez à **Conduite** → **Aide en matière de sécurité** → **Information sur les panneaux routiers**.
3. Activez le système de reconnaissance des panneaux de signalisation.

10.4.2. Pilot Assist

Le Pilot Assist combine plusieurs fonction d'assistance pour rendre la conduite plus pratique et moins exigeante. Il peut vous aider à contrôler votre vitesse et la direction dans un grand nombre de situations.

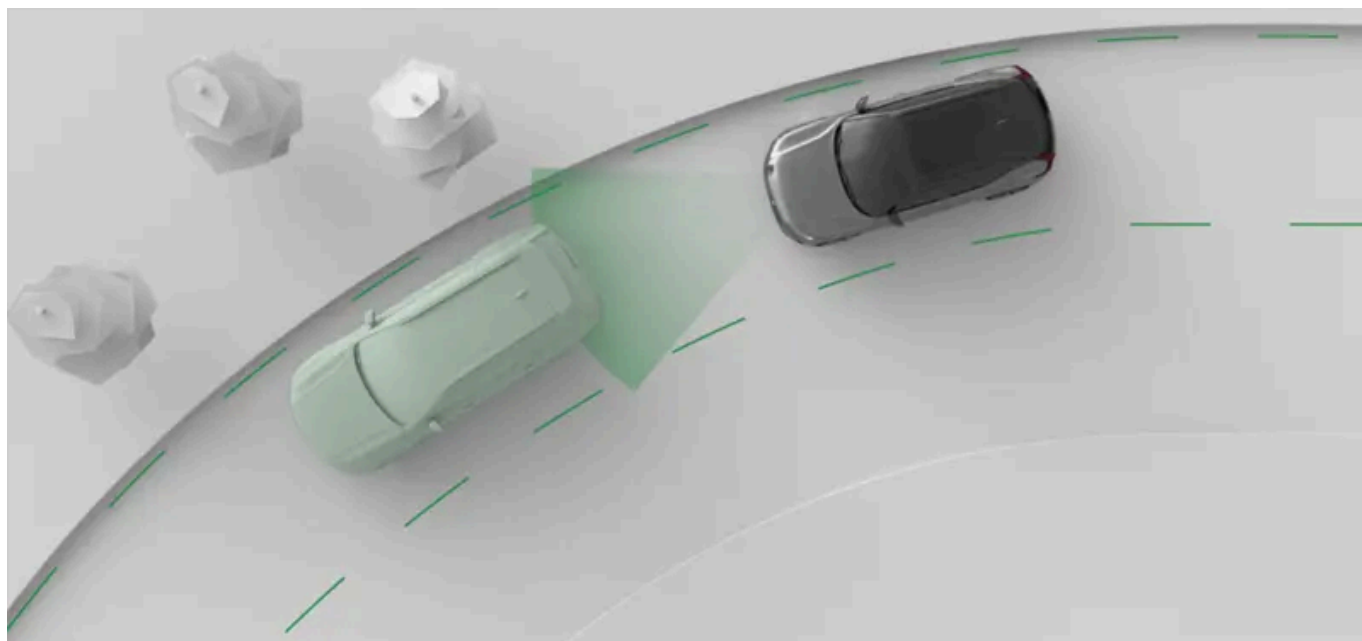

Le Pilot Assist guide activement votre conduite de plusieurs façons. Lorsque vous conduisez avec le Pilot Assist, vous choisissez la vitesse cible. La voiture gère alors l'accélération et le freinage pour atteindre cette cible tout en s'adaptant à la circulation environnante.

Elle est également capable de fournir une assistance de direction. Lorsqu'elle est disponible, l'assistance de direction aide au positionnement sur la route en guidant les mouvements du volant.

Important

Avant d'utiliser le Pilot Assist

Prenez le temps de lire tout ce que le manuel décrit sur le Pilot Assist avant de l'utiliser. Il est nécessaire de comprendre ses fonctions et ses limites pour l'utiliser en toute sécurité.

Le conducteur garde la maîtrise

Lorsque vous utilisez le Pilot Assist, vous gardez toujours le contrôle de la voiture. Il vous incombe d'évaluer en permanence les performances du Pilot Assist. Tant que vous jugez sa contribution correcte, vous pouvez le laisser guider votre conduite.

Conseil

Personnaliser le Pilot Assist

Certaines des fonctionnalités de Pilot Assist peuvent être personnalisées, soit dans les paramètres de Pilot Assist, soit en utilisant les boutons du volant. Cela vous permet de le configurer pour obtenir le niveau d'assistance que vous souhaitez.

Pilot Assist et régulateur de vitesse adaptatif

Si votre voiture est équipée de Pilot Assist, vous avez également accès au régulateur de vitesse adaptatif. Le régulateur de vitesse adaptatif peut être considéré comme une sous-fonction de Pilot Assist, car il permet de maintenir la vitesse et la distance, mais ne fournit pas d'assistance de direction. Vous pouvez activer les fonctions et passer de l'une à l'autre avec les commandes au volant. L'écran du conducteur indique généralement votre niveau d'assistance à l'aide de symboles ^[1].

Important

Pilot Assist partage la plupart de ses conditions et limites avec le régulateur de vitesse adaptatif, à l'exception de celles liées à l'assistance de direction. Lorsque vous lisez le manuel et que vous comprenez les capacités de votre voiture, vous devez considérer que Pilot Assist et le régulateur de vitesse adaptatif sont similaires.

Gestion de la vitesse et de l'intervalle de temps par rapport aux véhicules qui précèdent

Lorsque vous activez le Pilot Assist, une valeur de vitesse définie s'affiche près de l'indicateur de vitesse. Elle représente la vitesse cible que le Pilot Assist tente de maintenir. Vous pouvez modifier la vitesse cible à l'aide des boutons du volant.

Si votre voiture détecte un véhicule plus lent ou un peu trop proche qui vous précède, le Pilot Assist ralentit pour maintenir une certaine distance avec celui-ci. Dès que la route redevient dégagée, votre voiture revient à la vitesse cible. Vous pouvez régler l'intervalle de temps cible par rapport aux véhicules qui vous précèdent à l'aide des boutons au volant.

Assistance de direction

L'assistance de direction s'active ou se désactive selon les conditions dans lesquelles vous vous trouvez. Par exemple, si vous rencontrez un tronçon de route dont les marquages sont usés, la voiture peut temporairement désactiver l'assistance de direction et vous devez conduire la voiture sans l'assistance de Pilot Assist. Dès que les conditions nécessaires sont à nouveau réunies, l'assistance de direction se réactive.

L'assistance de direction n'est pas disponible lors des changements de voie et se désactive temporairement lorsque vous utilisez les clignotants.

Remarque

Régulateur de vitesse adaptatif

Lors de l'utilisation du régulateur de vitesse adaptatif, votre voiture ne fournit aucune assistance de direction ^[2].

Fonctions et paramètres du Pilot Assist

Ce manuel présente un certain nombre de fonctions et de paramètres du Pilot Assist.

Assistance de direction	Lorsque vous conduisez avec l'assistance de direction, votre direction est activement guidée. Cela peut vous aider à maintenir la bonne position dans la voie.
Régulateur de vitesse adaptatif	Lorsque le régulateur adaptatif de vitesse est activé, votre voiture commande l'accélération et le freinage pour atteindre la vitesse cible que vous vous êtes fixée, tout en s'adaptant à la circulation environnante. En fait, le régulateur de vitesse adaptatif peut être considéré similaire à Pilot Assist sans assistance de direction.
Vitesse cible	Vous pouvez régler la vitesse cible de Pilot Assist à l'aide des boutons au volant.
Maintien de la distance	Vous pouvez régler le maintien de la distance générale de votre voiture en ajustant l'intervalle de temps par rapport aux véhicules qui vous précèdent à l'aide des boutons au volant.
Pilot Assist par défaut	Permet d'activer Pilot Assist comme fonction de conduite assistée par défaut. Vous pouvez activer ou désactiver cette fonction dans les paramètres. Pendant la conduite, vous pouvez basculer entre Pilot Assist et le régulateur de vitesse adaptatif à l'aide des commandes au volant.

État et disponibilité

La disponibilité du Pilot Assist est indiquée dans l'écran du conducteur et dépend des conditions de conduite actuelles. Vous pouvez toujours voir sur l'écran du conducteur le niveau d'assistance dont vous bénéficiez de la part du Pilot Assist.

Remarque

Mis en pause

Dans certaines situations, le Pilot Assist peut être temporairement suspendue. Cela peut se produire lorsqu'une décision du conducteur est nécessaire pour reprendre la conduite avec le Pilot Assist, par exemple après un arrêt. Lorsque Pilot Assist est en pause, cela est indiqué sur l'écran du conducteur.

^[1] Les avertissements et les messages affichés peuvent différer en fonction de la fonction activée.

^[2] Cela n'a aucune incidence sur les capacités de direction des interventions de sécurité et de l'aide au maintien de la trajectoire.

10.4.2.1. Communication et état de Pilot Assist

Découvrez comment l'état et les actions de Pilot Assist sont communiqués dans la voiture.

L'écran du conducteur indique l'état du Pilot Assist à l'aide de graphiques et de symboles. Des renseignements importants peuvent également s'afficher sous forme de notifications.

Communication par symboles

L'état du Pilot Assist est communiqué à l'aide de symboles. Les symboles peuvent montrer le niveau d'aide que le Pilot Assist est en train de fournir, en fonction des paramètres activés du Pilot Assist.



Le Pilot Assist est activé et fournit une assistance de direction.



Pilot Assist est activé, mais l'assistance de direction est temporairement indisponible.



Pilot Assist est activé et adapte la vitesse de conduite à celle du véhicule qui précède.



Pilot Assist est en pause.

Lorsque le régulateur de vitesse adaptatif ^[1] est activé, la communication des symboles diffère légèrement :



Le régulateur de vitesse adaptatif est actif.



Le régulateur de vitesse adaptatif est activé et adapte la vitesse de votre voiture à celle d'un véhicule qui vous précède.

La vitesse cible apparaît en jaune au-dessus de l'indicateur de vitesse.

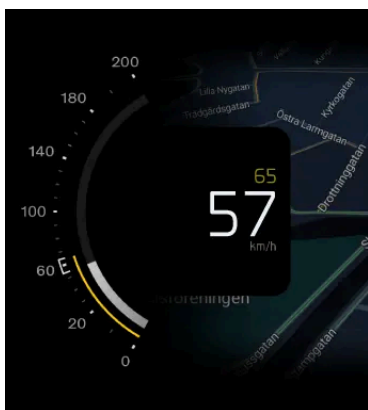

Notifications et messages

Lorsque vous utilisez le Pilot Assist, des notifications peuvent apparaître à l'écran du conducteur. Elles peuvent contenir des informations importantes sur l'état des fonctionnalités du Pilot Assist ainsi que des instructions à suivre, comme ne pas lâcher le volant.

^[1] une sous-fonction de Pilot Assist

10.4.2.2. Activation du Pilot Assist

Vous activez le Pilot Assist en appuyant sur le bouton Pilot Assist au volant pendant la conduite. Il est important d'évaluer si les conditions de conduite actuelles vous permettent d'utiliser le Pilot Assist en toute sécurité.

Le Pilot Assist peut être activé avec ou sans assistance de direction. Le symbole d'activation sur l'écran du conducteur indique si l'aide de direction de la voiture est activée.

En sélectionnant **Pilot Assist par défaut** dans les paramètres, vous vous assurez que Pilot Assist avec assistance de direction, au lieu du régulateur de vitesse adaptatif, est votre fonction de conduite assistée par défaut. Vous pouvez alors basculer entre Pilot Assist et le régulateur de vitesse adaptatif à l'aide des boutons au volant pendant la conduite.

! Important

Avant d'utiliser le Pilot Assist

Prenez le temps de lire tout ce qui concerne le Pilot Assist dans ce manuel avant de l'utiliser pour la première fois. Il est important de comprendre ses capacités et ses limites pour l'utiliser en toute sécurité.

Évaluer la situation

Assurez-vous que la situation et les conditions de circulation sont propices à son activation. Attendez que les manœuvres en cours (p. ex., un changement de voie) soient terminées avant d'activer le Pilot Assist.

Activation du Pilot Assist pendant la conduite

1.



Lorsque vous pouvez le faire en toute sécurité, appuyez sur le bouton Pilot Assist  situé sur le volant.

> L'activation est confirmée dans l'écran du conducteur.

La première fois que vous activez Pilot Assist pendant un trajet, votre vitesse au moment de l'activation devient la vitesse cible.

 **Conseil**

Si vous avez récemment utilisé Pilot Assist et que vous souhaitez utiliser votre vitesse cible précédente, appuyez sur le bouton de reprise  sur le volant.

Lorsque Pilot Assist est activé, vous pouvez régler la vitesse cible et l'intervalle de temps par rapport aux véhicules qui vous précèdent à l'aide des boutons au volant.

10.4.2.3. Désactivation du Pilot Assist

Lorsque vous souhaitez arrêter de conduire avec le Pilot Assist, vous pouvez le désactiver manuellement. Dans certaines situations, le Pilot Assist se désactive automatiquement.

La désactivation et l'activation du Pilot Assist s'effectuent de la même manière. Il vous suffit d'appuyer sur le bouton Pilot Assist sur le volant. Vous pouvez également désactiver le Pilot Assist en freinant.

Lorsque vous désactivez le Pilot Assist, toute l'assistance est désactivée. Cela comprend le maintien de la vitesse et de la distance ainsi que l'assistance de direction.

Désactivation du Pilot Assist à l'aide du bouton de volant

- Appuyez sur le bouton Pilot Assist  situé sur le volant.
- > La désactivation est confirmée dans l'écran du conducteur.

Désactivation par freinage

- Appuyez sur la pédale de frein.
- > La désactivation est confirmée dans l'écran du conducteur.

 Remarque

Désactivation automatique

Le Pilot Assist a plusieurs limites et ne fonctionne que si toutes les conditions nécessaires sont remplies. Si les conditions de conduite changent pendant le trajet, le Pilot Assist peut se désactiver automatiquement.

Les cas où le Pilot Assist peut se désactiver automatiquement incluent, entre autres, les situations suivantes :

- Vous ne conduisez pas activement. Vous devez rester attentif et garder les deux mains sur le volant, même si vous conduisez avec l'assistance de direction.
- Vous ouvrez une porte ou débouclez votre ceinture de sécurité.
- Vous changez de vitesse. Pilot Assist ne peut pas vous aider dans les rapports N ou R.
- Vous laissez le clignotant activé pendant longtemps lorsque vous conduisez avec l'assistance de direction. Cela peut indiquer que vous manquez de concentration.
- Vous accélérez manuellement et maintenez une vitesse supérieure à la vitesse cible. Cela indique que vous souhaitez reprendre le contrôle manuel de votre voiture.
- Les conditions de fonctionnement des caméras ou des radars pour le Pilot Assist ne sont pas remplies.

10.4.2.4. Régulateur de vitesse adaptatif

Le régulateur de vitesse adaptatif est une sous-fonction de Pilot Assist, dont il partage les mêmes capacités de maintien de la distance et de la vitesse. Il ne peut cependant pas fournir d'assistance de direction.

Lorsque vous utilisez le régulateur de vitesse adaptatif, votre voiture s'efforce de maintenir la vitesse et la distance cibles que vous vous êtes fixées par rapport aux autres voitures. Vous pouvez régler à la fois votre vitesse cible et la distance générale par rapport aux voitures qui vous précèdent à l'aide des commandes au volant.

Vous pouvez définir le régulateur de vitesse adaptatif comme fonction de conduite assistée par défaut dans les paramètres. Vous pouvez ainsi l'activer à l'aide du bouton Pilot Assist  sur le volant.

Pendant la conduite, vous pouvez basculer entre Pilot Assist et le régulateur de vitesse adaptatif à l'aide du bouton  situé du côté gauche sur le panneau de commande du volant.

L'état du régulateur de vitesse adaptatif peut être communiqué par l'un de ces deux symboles sur l'écran du conducteur :



Le régulateur de vitesse adaptatif est actif.



Le régulateur de vitesse adaptatif est activé et adapte la vitesse de votre voiture à celle d'un véhicule qui vous précède.

Conditions et limites

Si Pilot Assist peut également fournir une assistance de direction, ce n'est pas le cas du régulateur de vitesse adaptatif. Cependant, vous pouvez toujours obtenir des interventions de direction à partir de fonctions telles que l'aide au maintien de la trajectoire ou dans des situations provoquant des interventions de direction. Les commandes et les limitations relatives aux capacités de détection, au maintien de la distance et de la vitesse sont partagées entre Pilot Assist et le régulateur de vitesse adaptatif.

Les conditions et limitations de Pilot Assist relatives à l'assistance de direction ne s'appliquent pas au régulateur de vitesse adaptatif car la sous-fonction ne fournit pas d'assistance de direction.

10.4.2.5. Passage de Pilot Assist au régulateur de vitesse adaptatif en cours de conduite

Vous pouvez basculer entre Pilot Assist et le régulateur de vitesse adaptatif pendant la conduite.

Lorsque vous basculez entre Pilot Assist et le régulateur de vitesse adaptatif, vous activez ou désactivez l'assistance de direction. Si le régulateur de vitesse adaptatif est considéré comme une sous-fonction de Pilot Assist, la principale différence réside dans le fait que Pilot Assist peut fournir une assistance de direction alors que le régulateur de vitesse adaptatif ne le peut pas. Par conséquent, le passage d'une fonction à l'autre peut être considéré comme l'activation ou la désactivation de l'assistance de direction de Pilot Assist.

! Important

Bien que les conditions et les limites soient similaires entre Pilot Assist et le régulateur de vitesse adaptatif, il est important de connaître les différences. Assurez-vous de bien comprendre comment le passage d'une fonction de conduite assistée à l'autre a une incidence sur votre conduite et le comportement de la voiture.

1.



Appuyez sur le bouton de commutation ► situé sur le volant.

> Le niveau d'assistance au conducteur que vous avez choisi est indiqué sur l'écran du conducteur.

10.4.2.6. Réglage de la vitesse cible pour le Pilot Assist

Pilot Assist peut vous aider à maintenir une vitesse cible définie. Vous pouvez modifier la vitesse cible à l'aide des boutons du volant.

Lorsque vous conduisez avec le Pilot Assist activé, vous pouvez sélectionner une vitesse cible. La voiture gère alors l'accélération et le freinage pour atteindre cette cible tout en s'adaptant à la circulation environnante.

Vous pouvez ajuster votre vitesse cible en appuyant sur les boutons de réglage de la vitesse situés sur le panneau de commande gauche du volant.

Appuyer une fois Ajustez la vitesse cible de 5 unités en appuyant une fois sur le bouton.



Appuyer longuement Ajustez la vitesse cible d'une unité en continu en appuyant sur le bouton et en le maintenant enfoncé.

Lorsque vous procédez à un réglage de 5 unités à la fois, la vitesse cible est réglée par défaut sur des incréments de vitesse divisibles par cinq, tels que 25, 30 et 35.

1.



Réglez la vitesse cible à l'aide des boutons du volant.

- Appuyez sur le bouton d'augmentation de la vitesse  pour augmenter la vitesse cible.
- Appuyez sur le bouton de diminution de la vitesse  pour diminuer la vitesse cible.

> La nouvelle vitesse cible est affichée en jaune au-dessus de l'indicateur de vitesse.



10.4.2.7. Réglage de l'intervalle de temps pour les véhicules qui précèdent



La fonction Pilot Assist peut vous aider à respecter un intervalle de temps défini avec les véhicules qui vous précèdent. Vous pouvez régler l'intervalle de temps, et donc la distance générale, par rapport aux véhicules

Le contenu de ce guide représente l'état du guide de l'utilisateur au moment de l'impression et pourrait ne pas être entièrement valide dans le futur. Pour de plus amples renseignements, veuillez consulter l'avis de non-responsabilité complète à la première page.

qui vous précèdent à l'aide des boutons au volant.

Lorsque vous conduisez avec Pilot Assist activé, votre voiture tente d'adapter sa vitesse de conduite à celle des autres véhicules. Vous pouvez régler le maintien de la distance générale de votre voiture en ajustant l'intervalle de temps par rapport aux véhicules qui vous précèdent à l'aide des boutons au volant. La voiture gère ensuite l'accélération et le freinage pour maintenir cet intervalle de temps.

Réglez l'intervalle de temps en appuyant sur les boutons de réglage de l'intervalle de temps situés sur le panneau de commande gauche du volant.

-  Diminuer l'intervalle de temps cible pour les véhicules qui précèdent.
-  Augmenter l'intervalle de temps cible pour les véhicules qui précèdent.

L'intervalle de temps sélectionné est affiché dans l'indicateur d'intervalle de l'écran du conducteur. L'indicateur d'intervalle de temps est intégré dans le symbole de conduite assistée et diffère en fonction de votre degré actuel d'assistance.



Les lignes horizontales jaunes constituent l'indicateur d'intervalle de temps.

Lorsque vous réglez l'intervalle de temps pour les véhicules à venir, le nombre de lignes augmente ou diminue en fonction de votre réglage. Un plus grand nombre de lignes indique un intervalle de temps plus long et une plus grande distance générale par rapport aux véhicules qui précèdent, tandis qu'un moins grand nombre de lignes indique le contraire.

Important



Modification des réglages de l'aide au conducteur

Veillez à bien comprendre la manière dont la modification des paramètres de la voiture a une incidence sur son comportement. Cela est particulièrement important quand il s'agit de fonctionnalités qui touchent le niveau d'assistance que la voiture peut fournir.

1.



Réglez l'intervalle de temps pour les véhicules qui vous précèdent à l'aide des boutons au volant.

- Appuyez sur la touche de réduction de l'intervalle de temps  pour réduire la distance générale par rapport aux véhicules qui vous précèdent.
- Appuyez sur la touche d'augmentation de l'intervalle de temps  pour augmenter la distance générale par rapport aux véhicules qui vous précèdent.

> Votre nouvel intervalle de temps cible est affiché dans l'indicateur d'intervalle de l'écran du conducteur.

 **Remarque**

À des vitesses de conduite plus élevées, la distance générale par rapport au véhicule qui précède peut être plus longue qu'à des vitesses plus faibles, même si l'intervalle de temps visé est le même. En effet, la distance calculée devient plus importante pour l'intervalle de temps donné.

10.4.2.8. Sélection de Pilot Assist comme aide au conducteur par défaut

Vous pouvez sélectionner Pilot Assist comme fonction de conduite assistée par défaut dans les paramètres.

1. Appuyez sur le symbole de voiture  dans la barre inférieure et allez à **Paramètres**.
2. Allez à **Conduite** → **Pilot Assist** → **Pilot Assist par défaut**.
3. Sélectionnez Pilot Assist par défaut.

 **Conseil**

Après avoir sélectionné Pilot Assist comme fonction de conduite assistée par défaut, vous pouvez l'activer à l'aide du bouton Pilot Assist  sur le volant pendant la conduite.

10.4.2.9. Conditions et limites du Pilot Assist

Pour utiliser le Pilot Assist en toute sécurité, il est important de connaître ses limites. Bien qu'il s'agisse d'une fonction avancée, elle ne sera pas efficace dans certaines conditions et situations.

Responsabilité du conducteur lors de l'utilisation du Pilot Assist

L'une des principales limites du Pilot Assist que vous devez connaître concerne la responsabilité du conducteur. Lorsque vous utilisez cette fonction, vous devez toujours conduire activement et attentivement. Vous êtes responsable de toutes les décisions, actions et réponses concernant la conduite.

Le Pilot Assist ne connaît pas vos intentions ni celles des autres conducteurs. Il ne peut pas prévoir ou détecter toutes les situations potentiellement dangereuses, contrairement à un conducteur attentif. Il vous incombe d'évaluer en permanence les performances du Pilot Assist et d'agir si nécessaire. Tant que vous jugez sa contribution correcte, vous pouvez le laisser guider votre conduite.

Remarque

Conditions et limites du régulateur de vitesse adaptatif

Les commandes et les limitations relatives aux capacités de détection, au maintien de la distance et de la vitesse sont partagées entre Pilot Assist et le régulateur de vitesse adaptatif. Les conditions et limitations de Pilot Assist relatives à l'assistance de direction ne s'appliquent pas au régulateur de vitesse adaptatif, car la sous-fonction ne fournit pas d'assistance de direction.

Important

Conditions de conduite

Pour évaluer les performances du Pilot Assist, vous devez tenir compte de toutes les conditions de conduite, de circulation, de météo ou de route. Par exemple, si la visibilité est mauvaise, vous devrez peut-être augmenter la distance avec les véhicules qui vous précèdent par rapport à la distance maintenue par le Pilot Assist. Il en va de même pour le maintien d'une vitesse sûre en fonction de l'état de la route et des conditions de circulation.

Commodité accrue

Lorsqu'il est utilisé correctement, Pilot Assist peut réduire l'effort de conduite. Dans certains cas, il peut compenser les erreurs du conducteur, telles que celles causées par un manque d'attention ou une distraction. Cet avantage potentiel est un complément aux pratiques de conduite sûres. Elles ne réduit ni ne remplace l'obligation du conducteur de rester vigilant et de porter toute son attention à la conduite sûre.

Préparation du conducteur

L'utilisation des fonctions de maintien de la vitesse et de la distance peut vous amener à ne pas utiliser les pédales pendant de longues périodes. Cependant, vous devez rester prêt à intervenir pour freiner ou accélérer si nécessaire. Évitez de modifier votre position de conduite d'une manière qui pourrait retarder votre temps de réaction.

Les yeux rivés sur la route

Lorsque vous utilisez le Pilot Assist, vous devez garder toute votre vigilance. Vous devez notamment surveiller votre environnement et la circulation autour de vous, comme si vous conduisiez sans assistance.

Mains sur le volant

Le Pilot Assist peut guider votre conduite, mais vous devez toujours garder les mains sur le volant, comme lorsque vous conduisez sans assistance. Tant que vous estimez que la réaction du volant est correcte, vous pouvez laisser le Pilot Assist guider votre conduite.

Arrêt d'urgence avec Pilot Assist

La voiture peut déclencher un arrêt contrôlé si le conducteur ne répond pas à la demande qui lui est faite de conduire activement la voiture et de garder les mains sur le volant. Pendant la manœuvre d'arrêt, la voiture utilise toutes les informations qu'elle recueille en permanence sur son environnement pour s'arrêter de manière contrôlée sur la voie de circulation empruntée. Elle active également les feux d'avertissement pour avertir les autres conducteurs.

Vous pouvez toujours annuler la manœuvre d'arrêt en dirigeant activement la voiture, en la freinant ou en l'accélération. Ces manœuvres indiquent que vous êtes à nouveau attentif et prêt à poursuivre la conduite.

Plage de vitesse pour le Pilot Assist

Le Pilot Assist est accessible à différentes vitesses en fonction du contexte d'activation et d'utilisation.

- Lorsque vous utilisez Pilot Assist, vous pouvez définir des vitesses cibles comprises entre 30 et 180 km/h (20-110 mi/h).
- L'assistance de direction n'est pas disponible à des vitesses supérieures à 140 km/h (87 mi/h).
- Vous pouvez activer Pilot Assist à plus de 15 km/h (9 mi/h), mais il essaiera alors d'accélérer jusqu'à la vitesse minimale définie.
- Lorsque vous suivez un autre véhicule, Pilot Assist peut rester activé en dessous de 15 km/h (9 mi/h).
 - Dans les situations où vous roulez lentement derrière d'autres véhicules, comme dans un embouteillage, vous pouvez utiliser Pilot Assist même si vous roulez à moins de 15 km/h (9 mi/h). Pour cela, il faut que la vitesse du véhicule qui vous précède corresponde à celle de votre voiture.^[1]

Activation et accessibilité

Pour activer le Pilot Assist, plusieurs conditions doivent être remplies. Elles peuvent être liées aux conditions de circulation et aux conditions routières actuelles ou à l'état du système de la voiture. Certaines sont liées au fait que la voiture est prête pour la conduite, comme le port de la ceinture de sécurité, le maintien des mains sur le volant^[2] et la fermeture de toutes les portes. D'autres sont liés à votre situation de conduite actuelle, comme le fait de rouler à une vitesse comprise dans la plage de vitesse du Pilot Assist. Si l'activation n'est pas possible, la raison est généralement communiquée sur l'écran du conducteur.

Suivre les véhicules qui vous précèdent

L'une des capacités du Pilot Assist est d'adapter la vitesse de la voiture au véhicule qui la précède et de maintenir une certaine distance par rapport à celui-ci. Le comportement du Pilot Assist et sa capacité à suivre la circulation à l'avant dépendent de plusieurs facteurs, tels que votre vitesse et celle du véhicule qui vous précède.

Les véhicules très lents ou à l'arrêt devant vous peuvent entraîner un comportement différent du Pilot Assist, en fonction de la situation et de votre vitesse :

- Si le Pilot Assist suit un véhicule qui s'arrête, il ralentit votre voiture jusqu'à ce qu'elle s'arrête derrière l'autre véhicule.
- Si vous roulez à **moins de 70 km/h** (44 mi/h), lorsque le Pilot Assist détecte un véhicule arrêté devant vous, il ralentit votre voiture jusqu'à ce qu'elle s'arrête derrière l'autre véhicule.
- Cependant, lorsque votre vitesse **dépasse 70 km/h** (44 mi/h), un véhicule arrêté détecté devant vous n'est pas traité de la même manière. Pilot Assist ne ralentira pas votre voiture et essaiera plutôt de maintenir la vitesse cible programmée.



Avertissement

Véhicules arrêtés ou lents devant vous

Un véhicule arrêté dans votre voie représente un risque de collision qui vous oblige à freiner ou à changer de direction^[3].

- À des vitesses inférieures à 5 km/h (3 mi/h), le Pilot Assist peut s'interrompre lorsque vous suivez un autre véhicule :
 - s'il n'est pas certain que ce qui est détecté à l'avant est un véhicule arrêté ou un autre objet^[4].
 - si le véhicule qui vous précède prend un virage et sort de votre voie.

État et systèmes de la voiture

Le Pilot Assist repose sur la détection et la reconnaissance précises de la circulation environnante et de l'état de la route. Pour ce faire, il utilise les informations fournies par les caméras, les radars et les autres capteurs. Le système de détection ne peut pas prendre en charge toutes les conditions de conduite, de circulation, de météo ou de route. Lisez les différentes parties du manuel concernant les types de détection, leur fonctionnement et leurs limites pour mieux comprendre comment les performances du Pilot Assist peuvent changer.

Plusieurs fonctions du Pilot Assist dépendent d'autres systèmes de la voiture.

- Pour adapter la vitesse aux véhicules qui vous précèdent, la voiture utilise une combinaison de radars et de caméras. Par conséquent, les conditions et les limites de ces systèmes peuvent réduire la disponibilité et les performances de cette fonction.
- L'assistance de direction n'est accessible que lorsque la voiture peut reconnaître sa position sur la route grâce à la détection par caméra des marquages de voie.
 - Pour cela, il faut que la route soit conforme à certaines normes.
 - Les conditions et les limites de la détection par caméra de la voiture peuvent réduire la disponibilité et les performances de l'assistance de direction.

Important

Pannes de voiture

Certaines pannes de voiture peuvent réduire la disponibilité des fonctions d'aide à la conduite. Si le Pilot Assist n'est pas disponible, vérifiez dans la vue de l'état de la voiture si des problèmes ont été signalés.

Modifications de la voiture

Les modifications, les réparations et les installations d'accessoires peuvent perturber ou limiter les fonctions d'aide à la conduite. Une partie distincte du manuel contient des informations détaillées à ce sujet.

Autres conditions et limites

- Pilot Assist est principalement destiné à une conduite sur des surfaces routières au niveau. Il peut éprouver des difficultés à maintenir la distance adéquate par rapport aux véhicules à l'avant sur des pentes descendantes abruptes.
- Pilot Assist avec assistance de direction n'est pas disponible lors de la conduite avec une remorque. Des charges lourdes ou irrégulières peuvent également réduire les capacités et les performances de l'assistance de direction de Pilot Assist.
- La conduite avec une remorque ou des chargements lourds peut avoir une incidence sur les performances et les capacités du régulateur de vitesse adaptatif.

[1] La vitesse cible la plus basse du Pilot Assist est de 30 km/h (20 mi/h), même si votre vitesse au moment de l'activation est inférieure à cette vitesse.

[2] Le fait de porter de gants peut parfois interférer avec les capteurs de détection des mains sur le volant.

[3] Votre voiture peut tout de même vous avertir du risque de collision et effectuer une intervention de sécurité si vous ne réagissez pas à temps. Cela peut se produire indépendamment des capacités du Pilot Assist.

[4] Par exemple, des obstacles conçus pour encourager à ralentir.

10.5. Aide au stationnement

Votre voiture est équipée de plusieurs fonctions qui peuvent vous aider à vous garer, telles que l'aide dans les vues caméra et capteurs. Apprenez à utiliser les différents types d'aide.



Les fonctions d'aide au stationnement de votre voiture sont affichées dans la vue de stationnement de l'écran central. Dans la plupart des cas, la vue de stationnement s'affiche automatiquement lorsque vous en avez besoin, mais vous pouvez également l'ouvrir manuellement.

Les fonctions d'aide au stationnement suivantes sont affichées dans la vue de stationnement de l'écran :

Détection des distances et des obstacles	La voiture détecte l'environnement à l'aide de nombreux capteurs. Elle utilise ces informations pour vous guider à l'aide de signaux sonores, de graphiques et d'avertissements lorsque vous conduisez à faible vitesse.
Vues des caméras de stationnement	La voiture montre votre environnement à l'aide de caméras situées autour d'elle.
Freinage automatique en marche arrière^[1]	La voiture peut freiner automatiquement pour éviter une collision en marche arrière. Cela peut se produire si elle détecte un obstacle ou un véhicule qui passe derrière la voiture.

! Important

Connaissances requises et responsabilité du conducteur

Les fonctions d'aide au stationnement sont conçues pour rendre la conduite plus confortable et plus sûre, mais elles ne réduisent pas la nécessité ou la responsabilité du conducteur de conduire la voiture de la manière la plus sûre possible. Veillez à lire toutes les informations relatives à une fonction avant de l'utiliser. La partie consacrée à la responsabilité du conducteur est une lecture essentielle pour comprendre les capacités et les limites des fonctions d'aide à la conduite de votre voiture.

Si vous avez des doutes ou des questions, n'hésitez pas à communiquer avec le soutien technique Volvo.

^[1] Freinage automatique en marche arrière (RAB)

10.5.1. Vue stationnement

La vue de stationnement contient les renseignements des capteurs de stationnement et de caméra pour aider à améliorer votre connaissance des alentours de la voiture. Ceci peut être utile lorsque vous manœuvrez à faible vitesse, comme lorsque vous réalisez un stationnement.

Accès à la vue de stationnement

Dans la plupart des cas, la vue de stationnement s'ouvre automatiquement lorsque vous en avez besoin. Vous pouvez également y accéder en ouvrant l'application caméra dans la barre contextuelle.



Lorsque la vue de stationnement est ouverte, vous pouvez ajuster certains des paramètres de l'aide au stationnement en appuyant sur le symbole des réglages  dans le coin supérieur droit de la vue de stationnement.

La vue de stationnement se ferme automatiquement lorsque vous conduisez au-delà d'une certaine vitesse. Après le stationnement, la vue de stationnement se ferme lorsque la voiture est éteinte.

Détection de la distance et des obstacles

La vue de stationnement peut fournir des alertes visuelles et sonores si votre voiture détecte tout obstacle dans vos alentours immédiats.

Ces alertes changent si vous dépassez l'arrêt recommandé. La couleur de l'indication visuelle passe au rouge et le son change lorsque vous vous rapprochez de l'obstacle.

Important

Responsabilité des conducteurs

La détection de la distance et des obstacles est un complément à des pratiques de conduite sécuritaires. Cela ne réduit en rien votre obligation ou votre responsabilité de conduire la voiture de la manière la plus sûre possible.

Le conducteur est toujours responsable d'être conscient des environs de la voiture et de s'assurer qu'il est sûr de manœuvrer la voiture.

Limites de détection

Les capacités de détection des distances et des obstacles de la voiture ont des limites. Lisez la section distincte du manuel couvrant la détection des environs et de la circulation d'une voiture avant d'utiliser des fonctionnalités qui reposent sur ces capacités.

Défauts de l'aide au stationnement

Si votre voiture détecte une défaillance du système d'aide au stationnement, elle affiche un message sur l'écran du conducteur, l'écran central ou les deux. Les dysfonctionnements de la caméra peuvent également être communiqués par des messages ou des symboles dans la vue de caméra.

Contactez un atelier Volvo agréé si vous ne pouvez pas résoudre le problème vous-même.

 Remarque

Étalonnage de la caméra

Après l'entretien des caméras de stationnement de votre voiture, il faut parfois un certain temps pour qu'elles mettent au point leur propre étalonnage. Donc, pendant ce temps, certaines fonctions, comme la vue de stationnement, peuvent être inaccessibles après un entretien.

10.5.1.1. Désactivation des alertes sonores pour l'aide au stationnement

Les alertes sonores des capteurs de stationnement peuvent être temporairement désactivées dans la vue de stationnement.

En désactivant les alertes sonores de l'aide au stationnement, vous empêchez votre voiture d'émettre des alertes sonores si vous vous approchez trop d'un obstacle en roulant lentement ou en marche arrière. La désactivation de ces alertes sonores n'est que temporaire. Par défaut, la fonction se réinitialise entre deux trajets.

 Important

Modification des réglages de l'aide au conducteur

Assurez-vous de comprendre de quelle manière la modification de paramètres de la voiture a une incidence sur son comportement. Cela est particulièrement important quand il s'agit de fonctionnalités qui touchent le niveau d'assistance que la voiture peut fournir.

1. Dans la vue de stationnement, appuyez sur le bouton des capteurs de stationnement.



- > Les alertes sonores d'aide au stationnement sont temporairement désactivées.

11. Scénarios et recommandations de conduite

Les conditions dans lesquelles vous vous trouvez influencent parfois la manière dont vous pouvez et devez utiliser votre voiture. Connaître les capacités de la voiture et savoir comment vous adapter à la situation peut avoir une incidence importante sur le résultat. Vous pouvez ainsi en profiter davantage, qu'il s'agisse d'éviter les dangers immédiats, d'utiliser la voiture de façon optimale ou autre.



Cette partie du manuel décrit des scénarios de conduite particuliers, Il s'agit notamment de traverser des flaques d'eau et de conduire sur des routes glacées. L'exploration de cette partie vous donne une bonne idée des caractéristiques et des pratiques qui peuvent vous aider dans des conditions difficiles.

11.1. Conditions à froid

La conduite par temps froid peut s'avérer difficile. Elle nécessite une préparation et une conduite différentes de celles entreprises dans un climat plus chaud.

Lorsque vous conduisez par temps froid, vous devez tenir compte de plusieurs facteurs : de la consommation d'énergie à l'état de la batterie, en passant par le confort et les différents aspects de la sécurité. Veillez à vous familiariser avec les exigences de ce mode de conduite, ainsi qu'avec les lois et réglementations en vigueur.

Visibilité

Par temps froid, la glace et la condensation peuvent gêner la visibilité. Pour éviter cela, votre voiture est équipée de dégivreurs et d'une lunette arrière et de rétroviseurs extérieurs chauffants.

 **Avertissement**

Raclage du pare-brise

La zone du pare-brise située devant la caméra frontale dispose de son propre chauffage pour dégivrer et éliminer toute accumulation de neige ou de glace. N'utilisez pas de grattoir à glace sur cette zone, car il pourrait rayer la surface vitrée. Les rayures ou les dommages causés à la vitre peuvent interférer avec les capacités de détection de la caméra ou les limiter.

Autonomie

Les températures froides peuvent avoir un effet négatif sur la batterie de votre voiture. Lorsque la batterie de la voiture est froide, sa capacité de charge, ses performances et son autonomie sont réduites par rapport aux conditions normales. Vous pouvez éviter cela en rechargeant toujours votre voiture lorsqu'elle est garée, ce qui peut s'avérer particulièrement utile si votre voiture est garée à l'extérieur par temps froid.

Lorsque la batterie se réchauffe, par exemple, pendant le préconditionnement de la voiture ou pendant la conduite, ses performances reviennent à la normale.

Entretien

 **Remarque**

Pression de gonflage des pneus

Lorsque la température baisse, la pression de gonflage des pneus diminue. N'oubliez pas de vérifier régulièrement la pression des pneus et de l'ajuster au besoin.

 **Important**

Nettoyage devant les radars

Si vous trouvez de la saleté, de la neige ou de la glace, ou si la voiture indique qu'un radar est bloqué, vous devez vous en occuper dès que possible. Nettoyez et dégagez toujours une large zone autour des radars pour que leur champ de vision soit complet.

11.1.1. Recommandations pour la conduite en hiver

Lorsque vous conduisez dans la neige et sur la glace, vous devez garder certaines choses à l'esprit. Voici quelques conseils et recommandations pour une conduite plus sûre et une meilleure efficacité du système de la voiture.

Préparatifs pour la conduite dans des conditions hivernales

- Le temps froid est plus exigeant pour les batteries de la voiture et peut la rendre temporairement moins efficace. Pour une meilleure efficacité de la batterie, préconditionnez votre voiture avant de la conduire.

Le contenu de ce guide représente l'état du guide de l'utilisateur au moment de l'impression et pourrait ne pas être entièrement valide dans le futur. Pour de plus amples renseignements, veuillez consulter l'avis de non-responsabilité complète à la première page.

- Utilisez du liquide lave-glace avec de l'antigel pour éviter la formation de glace dans le réservoir de liquide lave-glace.
- Assurez-vous que les balais d'essuie-glace ne sont pas gelés.
- Volvo recommande d'utiliser des pneus d'hiver lorsqu'il y a un risque de neige ou de glace.

 **Remarque**

Dans certaines régions, la loi exige l'utilisation de pneus d'hiver. Cependant, sachez que tous les pays n'autorisent pas les pneus cloutés.

Recommandations pour la conduite dans des conditions hivernales

Les routes enneigées et verglacées exigent une conduite prudente différente de celle de la conduite sur des chaussées sèches. Vous devez prendre un certain nombre de précautions qui vous aideront à conduire de manière plus sûre. Par exemple :

- Enlevez toute la neige de votre voiture avant de prendre le volant, tant pour votre propre sécurité que pour celle des autres usagers de la route. Portez une attention particulière aux zones des capteurs, aux phares, au toit et au capot.
- Évitez les mouvements brusques du volant, les fortes accélérations et les freinages brusques, qui peuvent faire perdre l'adhérence de la voiture.
- Désactiver la conduite à une pédale.
- Gardez une distance de sécurité avec la voiture qui vous précède, car vous aurez probablement besoin d'une plus longue distance de freinage.
- N'oubliez pas que même si le soleil fait fondre la neige et le verglas, la chaussée peut rester glissante.
- Par ailleurs, même lorsque les autres chaussées ne sont pas verglacées, les ponts peuvent toujours être dangereux.
- La neige et la glace peuvent s'accumuler à l'intérieur des garde-boue, ce qui peut nuire à la direction. Vérifiez-les régulièrement et enlevez la neige, la glace ou les débris.
- L'efficacité de freinage peut être réduite si de la neige et de la glace s'accumulent dans le circuit de freinage. Vérifiez régulièrement que les freins fonctionnent correctement. Toutefois, ne le faites que de manière sûre et prudente.
- Parfois, l'utilisation de chaînes à neige peut être une bonne idée. Toutefois, veillez à lire le mode d'emploi pour savoir comment les utiliser efficacement et en toute sécurité.

 **Avertissement**

Évitez de vous garer sur des pentes en hiver. Les pneus pourraient perdre leur adhérence, même si le frein de stationnement est activé. Vous êtes toujours tenu de stationner en toute sécurité.

 **Conseil**

Il est bon de s'entraîner à conduire sur des surfaces glissantes dans des conditions contrôlées pour apprendre comment la voiture réagit. Visitez une piste d'essai de glisse si vous en avez une.

11.2. Recommandations pour la conduite dans l'eau

Le contenu de ce guide représente l'état du guide de l'utilisateur au moment de l'impression et pourrait ne pas être entièrement valide dans le futur. Pour de plus amples renseignements, veuillez consulter l'avis de non-responsabilité complète à la première page.

Lorsque vous conduisez sur une route inondée, vous devez tenir compte d'importants facteurs contraignants comme la profondeur de l'eau et la vitesse de conduite.

 **Important**

Éviter de traverser des étendues d'eau lorsque c'est possible

Volvo recommande de faire preuve d'une grande prudence et d'éviter de traverser une étendue d'eau dans la mesure du possible. Évaluer avec précision la profondeur de l'eau et la force du courant pourrait s'avérer difficile. Vous devez toujours conduire la voiture en toute sécurité et respecter toutes les règles de circulation en vigueur.

Garantie non applicable

Tout dommage causé par une inondation n'est pas couvert par la garantie.

- Si possible, déterminez la profondeur de l'eau avant de vous aventurer sur une route inondée. N'essayez de conduire que si vous êtes sûr que l'eau est suffisamment peu profonde pour que vous pouvez traverser en toute sécurité.
- Activez le mode **Tout-terrain** dans les paramètres pour augmenter la garde au sol de la voiture.
- Le niveau d'eau le plus profond recommandé pour traverser une étendue d'eau est de 45 cm (17 pouces).
- Limitez votre vitesse à celle d'une marche.
- Évitez de traverser de forts courants d'eau, surtout si l'eau est suffisamment profonde pour couler sur la voiture.
- La circulation en sens inverse peut provoquer des vagues qui augmentent la hauteur de l'eau.
- Si possible, évitez de vous arrêter lorsque vous êtes dans l'eau. Continuez à avancer ou reculez prudemment pour sortir de l'eau.
- Évitez de rouler dans l'eau salée, car cela peut provoquer de la corrosion.

 **Avertissement**

Freins humides

La distance d'arrêt de la voiture est plus longue si les disques de frein sont humides. La conduite dans l'eau expose les disques de frein à l'eau, et éventuellement à la boue ou à d'autres sédiments. Après avoir traversé l'étendue d'eau, effectuez en toute sécurité une manœuvre de freinage brusque pour éliminer la saleté et l'eau des freins. En engageant les disques de frein pendant la conduite, ils se réchauffent et sèchent.

11.3. Préparatifs pour un long trajet

Avant de partir pour un long voyage en voiture, il est bon de vérifier certaines choses.

- Vérifiez que les freins fonctionnent comme prévu.
- Vérifiez la profondeur de sculpture et la pression de gonflage des pneus. S'il y a un risque de chaussées enneigées ou verglacées, optez pour des pneus d'hiver.
- Vérifiez que les essuie-glaces sont en bon état et changez-les si nécessaire.
- Faites l'appoint du liquide lave-glace.

Le contenu de ce guide représente l'état du guide de l'utilisateur au moment de l'impression et pourrait ne pas être entièrement valide dans le futur. Pour de plus amples renseignements, veuillez consulter l'avis de non-responsabilité complète à la première page.

- Vérifiez qu'il n'y a pas de fuite de liquide dans la voiture.
- Rechargez la batterie de la voiture jusqu'au niveau dont vous avez besoin pour la première étape de votre voyage. Il est judicieux de faire une recherche pour localiser les stations de recharge le long de votre itinéraire prévu.
- Assurez-vous d'avoir tout l'équipement utile, tel que les câbles de recharge, une trousse de réparation de crevaison, une trousse de premiers soins, un triangle de signalisation et un gilet réfléchissant.
- Si vous prévoyez de visiter une région qui utilise des unités de mesure différentes, telles que les milles ou les kilomètres par heure, vous pouvez modifier les paramètres d'unité de la voiture.
- Si vous vous rendez dans une région où le code de la route n'est pas le même que le vôtre, assurez-vous que la voiture est équipée comme il se doit et renseignez-vous sur les règles du code de la route qui sont différentes des vôtres.
- Dans les régions éloignées, la connexion Internet peut être mauvaise ou inexistante. Si vous prévoyez de conduire dans ces régions, téléchargez les cartes dont vous avez besoin dans l'application de navigation pour pouvoir les utiliser lorsque votre voiture n'a pas de connexion à Internet.

11.4. Stationnement de longue durée

Suivez les recommandations de stationnement à long terme lorsque votre voiture ne sera pas inutilisée pendant plus d'un mois. N'oubliez pas de vérifier régulièrement la voiture lorsqu'elle est stationnée.

Préparations au stationnement de longue durée

- Lorsque vous stationnez votre voiture pendant plus d'un mois, l'état de charge recommandé de la batterie est de 40 à 60 %. Utilisez la voiture ou rechargez la batterie pour atteindre le niveau recommandé.
- Si vous laissez la voiture en stationnement pendant plus de trois mois, il est recommandé de la laisser branchée. Cela permet d'améliorer l'état de la batterie.
- Vérifiez et ajustez la pression des pneus au niveau recommandé.
- Choisissez un endroit frais et à l'ombre. Un environnement offrant des conditions contrôlées et constantes est recommandé.

Pendant le stationnement de longue durée

Vérifiez régulièrement :

- l'état de charge et le bon fonctionnement de la recharge
- la pression de gonflage des pneus.



Maintenez la voiture à jour

Pendant les périodes où la voiture est inutilisée, habituez-vous à vérifier la présence de mises à jour et à les installer.

Après un stationnement de longue durée

- Avant de conduire la voiture, assurez-vous que toutes les principales fonctions et commandes de conduite fonctionnent correctement, en outre les freins.
 - Installez toute mise à jour logicielle disponible.
-

12. Stockage, arrimage et remorquage

Votre voiture est conçue pour transporter des personnes, ainsi que des bagages et d'autres marchandises. Renseignez-vous sur les capacités de rangement et de remorquage de la voiture.



L'espace de rangement sous le capot peut être utilisé pour ranger des objets tels qu'une trousse de réparation de crevaison.

L'habitacle et le coffre de votre voiture disposent de plusieurs espaces permettant de ranger en toute sécurité des objets de formes et de tailles différentes.

Le coffre peut être extensible afin de créer plus d'espace pour un chargement plus volumineux.

Vous pouvez également utiliser le toit pour transporter des marchandises lourdes et, avec une barre de remorquage, vous pouvez atteler une remorque.

Avertissement

Il est important de ranger correctement les objets, même les plus petits. Les objets qui ne sont pas bien rangés peuvent poser un danger en cas de freinage brusque ou de collision.

Le chargement de marchandise dans la voiture modifie le poids de la voiture et les propriétés de maîtrise de la conduite. Vérifiez toujours les réglementations et les directives relatives au poids autorisé de la voiture.

Avant de tracter une remorque, assurez-vous que tous les raccords et les dispositifs de sécurité sont bien fixés. Veillez également à respecter les réglementations locales en matière de remorquage.

Important

Les charges lourdes et volumineuses placées sur le toit risquent de bloquer les capteurs de la voiture.

12.1. Rangement de l'habitacle

Trouvez les emplacements de rangement dans l'habitacle.



- ① Compartiments de rangement dans les panneaux de portes
- ② Poches sur les dossiers des sièges avant
- ③ Console centrale
- ④ Boîte à gants

12.1.1. Boîte à gants

Rangez les objets dont vous n'avez pas immédiatement besoin dans la boîte à gants.

En cas de freinage brusque ou de collision, les objets non fixés peuvent devenir des projectiles dangereux. La boîte à gants sert à ranger de petits objets en toute sécurité.



La boîte à gants est située dans le tableau de bord, devant le siège du passager.

Le crochet de la boîte à gants peut être déplié lorsque la boîte à gants est ouverte. Vous pouvez alors fermer la boîte à gants et accrocher des objets au crochet.

12.2. Volume du coffre et rangement

Le coffre peut être configuré pour accueillir des cargaisons de formes et de tailles différentes.

Vous pouvez adapter le coffre de différentes manières et l'agrandir pour créer un espace de chargement plus grand. Cela peut être utile pour ranger des objets plus volumineux.



- ① Trappe à skis
- ② Sièges arrière rabattables
- ③ Sous-coffre

Vous pouvez rabattre les sièges arrière pour charger des objets volumineux. Installez un filet de sécurité lorsque vous le faites pour éviter que des objets ne se déplacent dans l'habitacle avant.

Vous pouvez utiliser la trappe à skis pour charger des objets longs et fins, comme des planches de bois ou des skis, à l'intérieur de la voiture. Cela vous évite de rabattre les sièges.

Vous pouvez accéder à l'espace de chargement sous le plancher du coffre en retirant le panneau. Elle est utile pour protéger les objets et ranger la plage arrière des colis.

La plage arrière peut être retirée pour vous donner plus d'espace dans le coffre. Il peut être commodément rangé sous le panneau de chargement.

 **Conseil**

Régler la hauteur d'ouverture du coffre

Vous pouvez régler la hauteur d'ouverture du coffre. Cette fonction peut s'avérer utile lorsque vous êtes stationné dans un endroit où le plafond est bas, comme un garage, et que vous souhaitez réduire la hauteur d'ouverture du coffre. Vous pouvez également augmenter la hauteur de l'ouverture du coffre pour créer plus d'espace pour accéder au coffre.

Ranger la cargaison en toute sécurité

Vous pouvez également trouver des options pour ranger le chargement en toute sécurité afin qu'il ne se déplace pas dans le coffre pendant que vous conduisez.

12.2.1. Plage arrière

La plage arrière peut être utilisée pour dissimuler des objets dans le coffre.

La plage arrière et le hayon sont dotés chacun de deux points de fixation. Des cordons passent entre les points de fixation.

Vous pouvez retirer la plage arrière afin d'agrandir le volume du coffre et de libérer de l'espace pour les objets plus volumineux.

 **Avertissement**

Dispositif de retenue pour enfant

Veillez à ce que la plage arrière et les objets dans le coffre n'entrent pas en contact avec les sangles de fixation supérieure d'un dispositif de retenue pour enfant, car cela peut les endommager. N'utilisez jamais le dispositif de retenue pour enfant si les sangles de fixation supérieures sont endommagées de quelque manière que ce soit. Si vous utilisez un dispositif de retenue pour enfant sur les sièges arrière, retirez la plage arrière ou détachez-la et gardez-la en sécurité dans l'espace de chargement. De plus, fixez tous les objets dans le coffre.

 **Important**

- Ne placez rien sur la plage arrière. En cas de freinage brusque ou de collision, les objets non fixés peuvent se déplacer brusquement et provoquer des blessures.
- Ne laissez pas la plage arrière dans la voiture si elle n'est pas correctement fixée.
- Lorsque vous rabattez les sièges arrière, retirez d'abord la plage arrière.
- Lorsque vous placez des objets hauts dans le coffre, il est préférable de retirer la plage arrière. En effet, la plage est fixée au couvercle de coffre et repose à plat lorsque le hayon est fermé. Si un objet haut se trouve sur le chemin de la plage arrière, il risque d'endommager cette dernière.

12.2.1.1. Dépose et rangement de la plage arrière

Le contenu de ce guide représente l'état du guide de l'utilisateur au moment de l'impression et pourrait ne pas être entièrement valide dans le futur. Pour de plus amples renseignements, veuillez consulter l'avis de non-responsabilité complète à la première page.

La plage arrière peut être retirée pour vous donner plus d'espace dans le coffre. Il peut également être rangé de manière pratique sous le panneau de chargement afin de libérer de l'espace pour d'autres objets dans le compartiment principal du coffre.

Vous pouvez utiliser la plage arrière pour dissimuler les objets dans le coffre à la vue de tous.



La plage arrière et le hayon sont dotés chacun de deux points de fixation. Lorsque la plage arrière est fixée, des cordons passent entre ses points de fixation et le hayon.

Les cordons sont munis de boucles à chaque extrémité que l'on accroche aux points de fixation du couvercle de coffre.

Retrait de la plage arrière

1. Détachez chaque cordon des points de fixation du couvercle de coffre.
 - > La plage arrière se détache, mais reste à plat dans la même position.
2. Soulevez-la des charnières situées à l'arrière, près des sièges arrière.
3. Tirez délicatement la plage arrière vers vous jusqu'à ce qu'elle soit complètement sortie du coffre.

Rangement de la plage arrière

4. Saisissez la poignée du panneau de chargement et soulevez le panneau vers le haut.



Placez la plage arrière en orientant sa partie supérieure vers le bas et sa partie arrière vers l'avant.

6. Fermez le panneau de chargement.

 **Conseil**

Pour reposer la plage arrière, suivez les étapes de dépose et de rangement dans l'ordre inverse.

12.2.2. Retrait du panneau

Vous pouvez agrandir le volume du coffre et accéder plus facilement à la soute en retirant le panneau.

Vous pouvez agrandir le coffre lorsque vous retirez le panneau.

Débarrassez le coffre de tous les objets qui s'y trouvent afin que rien ne vous gêne lorsque vous rabattez et retirez le panneau.

1. Saisissez la poignée du panneau de chargement et poussez le hayon vers les sièges arrière de manière à ce qu'il se replie.

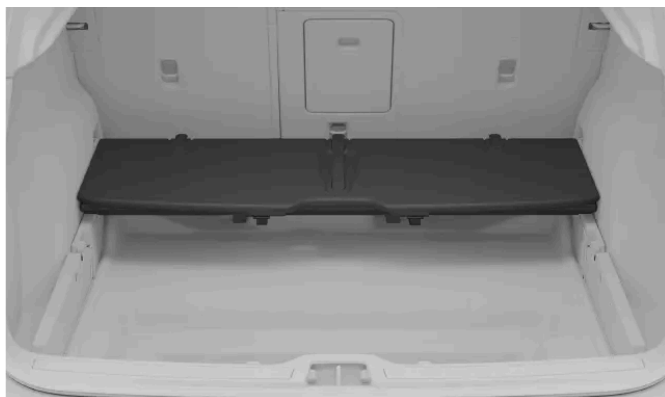

Panneau de chargement replié.

2. Poussez le clip de verrouillage gauche vers l'avant et, en même temps, soulevez légèrement le panneau de chargement replié.

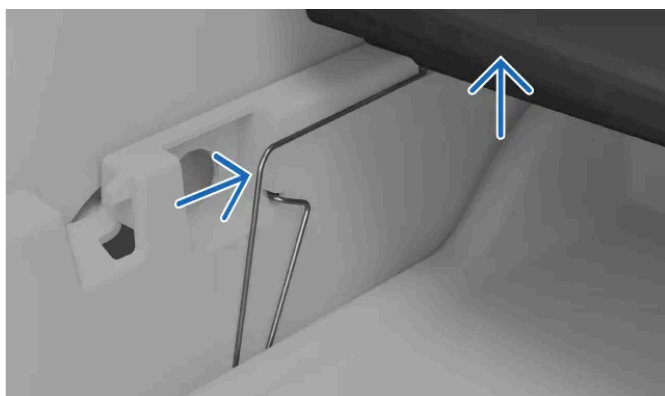

Clip de verrouillage côté gauche.

3. Tout en continuant à maintenir le panneau vers le haut, poussez le clip de verrouillage du côté droit vers l'avant.

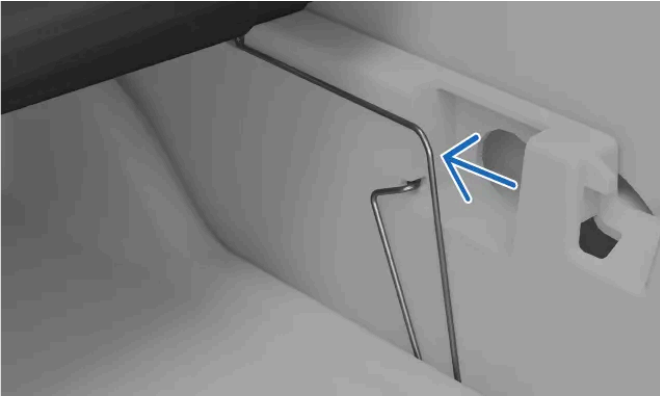

Clip de verrouillage à droite.

4. Lorsque le panneau est libéré des charnières et complètement détaché, sortez-le du coffre.



Ouverture du panneau de chargement.

Placez le panneau dans un endroit où il ne risque pas d'être endommagé ou de tomber.

12.2.3. Installation du filet de sécurité

Le filet de sécurité peut être installé derrière les sièges avant ou les sièges arrière.

Avertissement

Aucun occupant ne doit se trouver dans la voiture à l'arrière d'un filet de sécurité. Un filet de sécurité peut interférer avec les dispositifs de sécurité tels que les coussins gonflables.

Important

N'utilisez pas le filet de sécurité pour arrimer des objets lourds ou de grande taille. Fixez tout chargement lourd ou de grande taille à l'aide de sangles et des œilletons de maintien de charge répartis dans l'habitacle arrière de la voiture.

Lorsqu'un filet de sécurité est en place derrière un siège rétractable, veillez à ne pas incliner ou repositionner le siège trop loin vers l'arrière.

Lors de l'installation du filet de sécurité, veillez à le disposer dans le bon sens. Les sangles de serrage doivent toujours vous faire face.

Installation derrière les sièges de la rangée avant

1. Retirez les crochets porte-manteau de leur logement en les faisant tourner. Rangez-les dans un endroit sûr pour une utilisation ultérieure.
2. Insérez chaque tige du filet de sécurité dans le logement du crochet porte-manteau. Poussez les tiges vers l'avant jusqu'à ce qu'elles s'enclenchent.



3. Fixez les coins inférieurs du filet aux points d'ancrage extérieurs situés derrière les sièges.

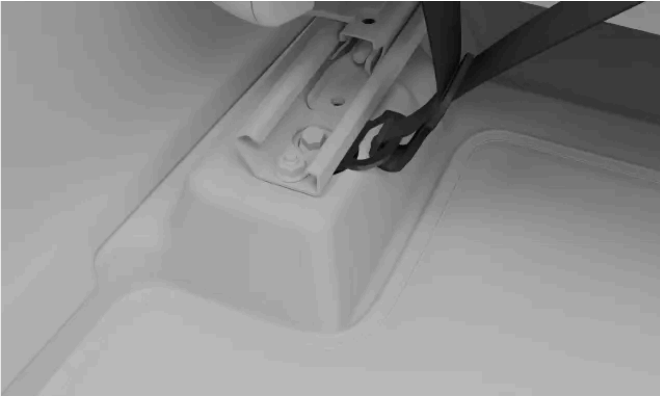

4. Serrez les sangles pour que le filet de sécurité soit bien tendu et arrimé.

> Le filet de sécurité est fixé aux quatre points.

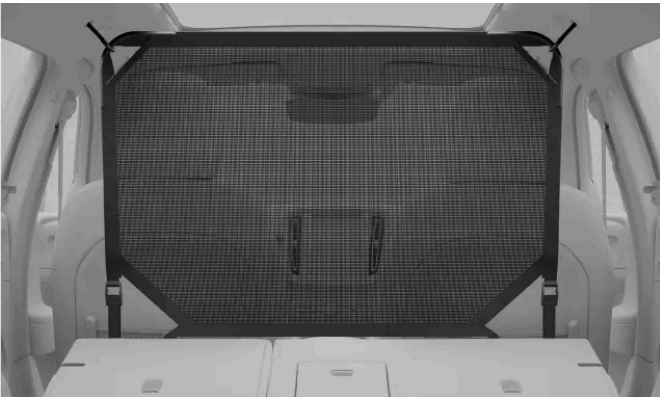

Installation derrière les sièges de la deuxième rangée

5. Insérez chaque tige du filet de sécurité dans le logement du crochet porte-manteau. Poussez les tiges vers l'avant jusqu'à ce qu'elles s'enclenchent.



6. Fixez les coins inférieurs du filet aux œillets de maintien de charge situés derrière les sièges.



7. Serrez les sangles pour que le filet de sécurité soit bien tendu et arrimé.

- > Le filet de sécurité est fixé aux quatre points.



 **Conseil**

Dépose du filet de sécurité

Pour retirer le filet de sécurité, suivez les étapes dans l'ordre inverse.

12.2.4. Ouvrir la trappe à skis

Vous pouvez utiliser la trappe à skis pour charger des objets longs et fins, comme des planches de bois ou des skis, à l'intérieur de la voiture. Cela vous évite de rabattre les sièges.

La trappe à skis est située au milieu des sièges arrière. Vous pouvez y accéder par le coffre ou l'habitacle.

 **Avertissement**

Un objet placé à l'arrière de la voiture ne doit pas entrer en contact avec les sièges avant. Ceci peut représenter un danger pour la sécurité des autres occupants.

1. Ouvrez le coffre et saisissez la poignée située au centre des sièges arrière.
2. Tirez la poignée et rabattez la trappe.
3. À l'arrière de l'habitacle, rabattez l'accoudoir des sièges arrière vers l'avant et vérifiez que rien ne gêne l'ouverture de la trappe.

12.2.5. Rangement du chargement dans le coffre

Le coffre dispose d'un certain nombre d'options de rangement.

Le coffre présente plusieurs caractéristiques utiles pour vous aider à ranger des objets et à les sécuriser.

Le coffre présente plusieurs caractéristiques que permettent de ranger des objets, comme :

- Crochets pour sacs pour éviter que les sacs à provisions ne tombent. Ils sont situés sur les panneaux latéraux et sous la trappe à bagages.
- Pochette de rangement dans le panneau latéral.

Il y a également une soute sous le plancher du coffre où vous pouvez ranger vos outils et votre équipement. Pour y accéder, ouvrez la trappe sur le plancher du coffre.

Conseil

Vous trouverez une prise 12 V dans le coffre. Elle peut être utile pour alimenter divers appareils électriques, comme une glacière.

12.2.5.1. Accès à l'espace de chargement sous le plancher du coffre

Vous pouvez accéder à la soute sous le plancher du coffre.

Le panneau de coffre est doté de deux ensembles de charnières - un sur le bord arrière et un autre au niveau de l'articulation centrale. Cela vous permet de replier le panneau au milieu pour obtenir deux configurations différentes.

Vous pouvez augmenter l'espace dans le coffre en repoussant complètement le panneau et en l'aplatissant.

Si le panneau est ouvert et replié sur son articulation centrale, il peut être relevé verticalement et utilisé comme une cloison de séparation.

Déplacez les objets se trouvant dans le coffre vers l'arrière. Veillez à ce qu'ils ne recouvrent pas le panneau de coffre.

Ouverture du panneau de coffre

1. Saisissez la poignée du panneau. Elle est située au milieu, près du bord extérieur.
2. Tirez le panneau vers le haut et éloignez-le de vous.

Division de coffre

3. Plier le panneau au niveau des charnières centrales.
4. Placer le panneau en position verticale.

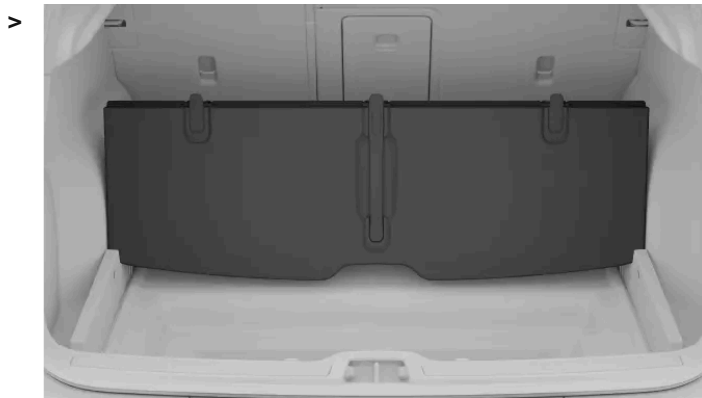

La partition de coffre.

Le panneau replié forme une cloison, séparant les articles à l'arrière de ceux à l'avant du coffre.

Conseil

Le panneau de coffre est robuste et est utile pour protéger les objets.

Vous pouvez suspendre des sacs et d'autres objets aux charnières de l'articulation centrale.

Lorsque le panneau est entièrement rétracté et replié à plat, vous pouvez ranger la plage arrière dans le compartiment de coffre, puis rabattre le panneau pour la recouvrir.

12.3. Rangement sous le capot

En plus du coffre, un espace de rangement est prévu sous le capot.

Vous pouvez y ranger, par exemple, le triangle de signalisation de la voiture, la trousse à outils, l'anneau de remorquage, le câble de recharge et la trousse de réparation de crevaison.

Important

Assurez-vous de bien fermer le capot après avoir utilisé l'espace de rangement.

12.4. Tracter une remorque

La barre de remorquage vous permet de tracter une remorque avec votre voiture. Familiarisez-vous avec les fonctions de remorquage et avec toutes les questions de sécurité connexes.

Avant de tracter une remorque, pensez aux effets que cela aura sur votre trajet. Faites une évaluation approfondie en fonction des capacités de votre voiture.

- Sachez que la voiture se comporte différemment lorsqu'elle tracte un poids supplémentaire. Cela a une incidence à la fois sur la tenue de route et sur la consommation d'énergie. Prévoyez une réduction notable de l'autonomie lorsque vous tractez une remorque.
- N'utilisez que des remorques en bon état de marche et conformes aux réglementations locales.
- Assurez-vous d'avoir lu la section distincte sur les recommandations de chargement.

Remarque

Poids maximum autorisé de la remorque

Les poids maximums autorisés pour les remorques sont ceux autorisés par Volvo. Les réglementations nationales sur les véhicules peuvent limiter davantage le poids et la vitesse des remorques. Votre barre de remorque peut être certifiée pour un poids de remorquage supérieur à celui que la voiture peut réellement tracter.

Préparatifs de remorquage

1. Augmenter la pression des pneus à la pression recommandée pour une charge complète. Ceci doit être respecté quel que soit le poids de la remorque.
2. Déployez la barre de remorquage et attachez la remorque.
3. Vérifiez que les feux de la remorque sont en bon état de marche.

Conduire avec une remorque

4. Lisez attentivement les recommandations relatives à la conduite avec une remorque avant de prendre la route.

 **Important**

Pendant la conduite

- Maintenez une vitesse réduite en dévalant une longue pente avec une remorque.
- Évitez de tirer une remorque sur des pentes de plus de 12 %.
- La charge supplémentaire augmente le risque de surchauffe, qui sera indiqué sur l'écran du conducteur. Suivez toutes les instructions affichées.
- Évitez de vous garer sur une pente si possible. Le poids supplémentaire de la remorque peut réduire la capacité du frein de stationnement à maintenir la voiture en toute sécurité. Si vous ne pouvez éviter de vous stationner en pente, assurez-vous de bloquer les roues^[1] en guise de précaution.

Interventions et avertissements en marche arrière

La voiture peut freiner automatiquement pour éviter une collision en marche arrière si elle détecte un obstacle ou un véhicule qui passe derrière la voiture. Les interventions et les avertissements en marche arrière sont désactivés lors de la traction d'une remorque.

 **Remarque**

Si la barre de remorquage a été installée après l'achat de votre voiture, une mise à jour du système peut être nécessaire pour que les fonctions de remorquage fonctionnent. Contactez un concessionnaire Volvo pour mettre à jour le logiciel.

^[1] Si vous n'avez pas de cales, vous pouvez utiliser de grosses pierres ou des blocs de bois à la place.

12.5. Détermination du poids autorisé de la voiture

Veillez à ne jamais dépasser le poids maximal autorisé de votre voiture. Calculez la charge maximale que vous pouvez transporter à l'aide de l'information suivante.

 **Avertissement**

- Si vous dépassez le poids autorisé par essieu, le poids total du véhicule ou tout autre poids spécifié, les pneus risquent de surchauffer, ce qui peut entraîner de graves dommages aux pneus et des risques pour la sécurité.
- N'utilisez pas de pneus de remplacement dont la capacité de charge est inférieure à celle des pneus de première monte de la voiture, car cela réduit le poids nominal brut de la voiture. N'utilisez que des pneus ayant la bonne capacité de charge. Pour en savoir plus, communiquez avec le soutien technique Volvo.

Avant de charger la voiture, vous devez vous familiariser avec la terminologie suivante relative au poids qui figure sur l'étiquette FMVSS/NSVAC (Federal Motor Vehicle Safety Standards/Normes de sécurité des véhicules automobiles du Canada) et sur la plaque signalétique des pneus de la voiture :

Le contenu de ce guide représente l'état du guide de l'utilisateur au moment de l'impression et pourrait ne pas être entièrement valide dans le futur. Pour de plus amples renseignements, veuillez consulter l'avis de non-responsabilité complète à la première page.

Terminologie :

Poids à vide	Poids de la voiture, y compris toutes les huiles, tous les liquides et l'équipement de série. Ce poids ne comprend pas les passagers, le chargement et les équipements en option.
Capacité de charge	Tout le poids ajouté au poids à vide, y compris le chargement et les équipements en option. Lors d'un remorquage, le poids de la flèche d'attelage fait également partie du poids de chargement.
Poids nominal brut du véhicule	Le poids à vide de la voiture + le chargement + les passagers.
Poids autorisé par essieu	Le poids maximal autorisé qui peut être supporté par chaque essieu (avant ou arrière). Ces valeurs sont indiquées sur l'étiquette FMVSS/NSVAC (Federal Motor Vehicle Safety Standards/Normes de sécurité des véhicules automobiles du Canada). La charge totale sur chaque essieu ne doit jamais dépasser son poids maximal autorisé.

Étapes pour déterminer la limite de charge correcte

1. Sur la plaque de votre voiture, repérez la mention « Le poids combiné des occupants et du chargement ne doit jamais dépasser XXX kg ou XXX lb ».
2. Calculez le poids combiné du conducteur et des passagers qui prendront place dans votre voiture.
3. Soustrayez ce poids combiné de XXX kg ou XXX lb.
4. Le chiffre obtenu est égal à la capacité de charge autorisée pour le chargement et les bagages. Par exemple, si XXX est égal à 1 400 lb et qu'il y aura cinq passagers de 150 lb dans votre voiture, la capacité de charge autorisée pour le chargement et les bagages est 650 lb (1 400-750 (5 × 150) = 650 lb).
5. Calculez le poids combiné des bagages et du chargement qui seront chargés dans la voiture. Ce poids ne doit pas dépasser la capacité de charge pour le chargement et les bagages calculée à l'étape 4.
6. Si votre voiture doit tirer une remorque, la charge de votre remorque est transférée à votre voiture. Consultez ce manuel pour déterminer la part réduite de la capacité de charge autorisée pour le chargement et les bagages de votre voiture.

12.6. Recommandations relatives au chargement

Un chargement correct est important pour la sécurité et le comportement routier de votre voiture.

Chargement – information générale

Le poids et l'emplacement de la charge modifient le centre de gravité de la voiture, sa maniabilité et ses performances.

Avertissement

Charges non arrimées

Un objet non fixé pesant 20 kg (44 lb) peut, en cas de collision frontale à une vitesse de 50 km/h (30 mi/h), équivaloir l'impact d'un objet pesant 1 000 kg (2 200 lb). Suivez toujours les recommandations de chargement pour réduire les risques de dommages matériels ou de blessures.

- Placez les charges lourdes aussi bas que possible.
- Ne rangez pas la charge à un endroit où elle pourrait empêcher le déploiement des coussins gonflables. Si les objets empilés dépassent le bord supérieur des vitres, veillez à laisser un espace libre d'au moins 10 cm (4 po) entre les vitres et les objets. Dans le cas contraire, la protection prévue du rideau gonflable dissimulé derrière la garniture au-dessus des vitres risque d'être inefficace.
- Respectez toujours les spécifications de la voiture concernant le poids et la charge maximale autorisée.
- Lorsque vous chargez le coffre, placez la marchandise fermement contre les dossiers des sièges arrière.
- De gros objets placés dans le coffre peuvent masquer la vue du conducteur à travers la lunette.
- Évitez de placer la charge contre l'arrière des sièges avant, car l'efficacité du système de protection contre le coup de fouet cervical des sièges avant risque d'en être réduite.
- Couvrez les arêtes vives, les coins et les saillies.
- Veillez à ce que la charge soit sécurisée pendant toute la durée du trajet. Vous devez régulièrement vérifier et resserrer les sangles car la charge peut bouger pendant le transport.
- Retirez de la voiture les objets dont vous n'avez plus besoin. La réduction du poids total de la voiture améliore à la fois ses performances et son autonomie.

Chargement du toit

Important

Tout chargement sur le toit ne doit pas se prolonger au-dessus du pare-brise. Cela peut interférer avec les capteurs de la voiture.

Pour placer des charges sur le toit de la voiture, utilisez un porte-charge recommandé par Volvo. Cela réduit le risque d'endommager votre voiture et assure la sécurité pendant vos déplacements. Suivez scrupuleusement les instructions de montage fournies avec le porte-charge.

Les charges extérieures réduisent l'aérodynamisme de la voiture, sa maniabilité et augmentent sa sensibilité aux vents latéraux. Une traînée accrue augmente la consommation d'énergie (réduction de l'autonomie).

- Placez les charges lourdes aussi bas que possible.
- Répartissez la charge de façon égale sur le porte-charge.
- Pour les charges longues qui dépassent le capot, installez l'œillet de remorquage à l'avant de la voiture et utilisez-le pour fixer la charge.
- Conduisez sans brusquerie. Évitez les accélérations et les freinages brusques ainsi que la prise de virages serrés.
- Déposez le porte-charge lorsque vous ne l'utilisez pas. Cela améliore à la fois les performances et l'autonomie.

13. Soins et entretien

Maintenez l'intérieur et l'extérieur de votre voiture en bon état grâce à un entretien régulier.



Cette partie du manuel traite de l'entretien et du nettoyage réguliers que vous pouvez effectuer vous-même, d'informations sur certains composants de votre voiture qui ont des besoins particuliers d'entretien et d'informations sur l'entretien.

Remarque

Programme d'entretien Volvo

Il est vivement recommandé de respecter le programme d'entretien de votre voiture. Une voiture en bon état contribue à la sécurité routière et à la fiabilité opérationnelle.

13.1. État de la voiture

La vue d'état de la voiture dans l'écran central est une aide pratique pour faire le suivi de l'état de santé de votre voiture. C'est l'endroit où la voiture montre les renseignements à propos de n'importe quel problème détecté.

La vue d'état de la voiture montre un aperçu visuel de votre voiture et énumère tout problème détecté. Les problèmes sont classés en fonction de leur gravité. Un problème mineur peut être quelque chose que vous pourriez régler par vous-même, comme remplir le liquide lave-glace. Un problème critique peut nécessiter une visite à l'atelier avant de pouvoir conduire la voiture de nouveau de façon sécuritaire. Il est recommandé de résoudre les problèmes aussitôt qu'ils apparaissent, particulièrement s'ils ne sont pas mineurs.

! Important

La voiture n'est pas en mesure de détecter et d'identifier tous les types de problèmes qui peuvent se produire. Il est par conséquent important d'inspecter régulièrement l'état de la voiture et de traiter tout besoin de réparation ou d'entretien que vous identifiez. Contactez un atelier Volvo agréé pour obtenir de l'aide si vous n'êtes pas sûr de la gravité du problème, peu importe s'il est indiqué par la voiture ou non.

Pour ouvrir la vue d'état de la voiture, appuyez sur le symbole de voiture  dans la barre inférieure et allez à **État**.

13.2. Nettoyage et entretien de l'extérieur

Maintenez l'extérieur de votre voiture en bon état en éliminant la saleté et en réparant les éventuelles rayures de peinture dès que vous les remarquez. Assurez une bonne visibilité en gardant les balais d'essuie-glace en bon état.



Lavez régulièrement votre voiture, faites l'appoint de liquide lave-glace si nécessaire et remplacez les balais d'essuie-glace lorsqu'ils sont usés. En prenant soin de l'extérieur de votre voiture, vous ne lui donnez pas seulement une belle apparence, mais vous la maintenez également en bon état.

13.2.1. Laver l'extérieur à la main

Pour éviter les problèmes de nettoyage de la saleté incrustée, lavez votre voiture régulièrement et dès qu'elle commence à être sale. Cela permet de réduire le risque de rayures et, bien sûr, de garder votre voiture belle et reluisante.

Important

Quand et où nettoyer l'extérieur

- Nettoyez votre voiture dès qu'elle a attiré de la poussière ou de la saleté. Vous éviterez ainsi l'accumulation de la saleté incrustée, qui contient souvent des particules et des débris plus gros qui provoquent de l'usure et des dommages, notamment lors du nettoyage.
- Enlevez les fientes d'oiseaux et la sève ou la résine des arbres dès que possible. car elles contiennent des substances qui peuvent rapidement endommager et décolorer la peinture.
- Évitez de laver votre voiture en plein soleil. Les produits de nettoyage ou la cire risquent en effet de sécher et d'agir comme des abrasifs.
- Si votre voiture est exposée à des substances corrosives, telles que des pluies acides, du sel, des produits chimiques, de la poudre de fer, de la suie ou de la cendre, vous devez la nettoyer dès que possible pour éviter tout dommage. Dans les zones industrielles avec beaucoup d'émissions, un lavage plus fréquent est recommandé.
- Nettoyez la voiture dans une zone de nettoyage dédiée où les eaux usées sont collectées et traitées conformément aux réglementations environnementales. Assurez-vous que la zone de nettoyage dispose d'un séparateur d'huile.

Lavage à haute pression

- Assurez-vous que les portes, les vitres, les hayons et le toit panoramique sont fermés.
- Effectuez un mouvement circulaire et maintenez l'embout à au moins 30 cm (1 pi) de la surface de la voiture.
- Ne dirigez pas le jet directement sur les ouvertures ou les zones sensibles (serrures, caméras, garnitures, prises d'air, volet de remplissage de carburant, prise de recharge, etc.).

Ne pas laver pendant la recharge

Ne lavez pas votre voiture si le câble de recharge est branché.

Remarque

- Nettoyez délicatement et utilisez un appareil de nettoyage adapté au type de surface que vous lavez.
- Utilisez uniquement les produits de nettoyage et d'entretien recommandés par Volvo et suivez les consignes pour chaque produit.

Lavage extérieur complet

1. Commencez par rincer le dessous de la carrosserie, y compris les passages de roue et les pare-chocs.
2. Rincez toute la voiture pour dissoudre et éliminer la saleté. Pour les zones particulièrement sales, vous pouvez utiliser un dégraissant à froid.
3. Utilisez ensuite une éponge, un shampoing pour voiture et beaucoup d'eau tiède pour laver toute la voiture.
4. Séchez la voiture à l'aide d'un chiffon chamois propre et doux ou d'une raclette souple. Cela permet de réduire le risque de taches dues aux gouttelettes d'eau séchées, qui nécessitent un polissage supplémentaire.
5. Enlevez la saleté des trous de drainage des portes et nettoyez les seuils de porte après avoir lavé la voiture.

6. S'il reste des taches de bitume provenant de l'asphalte de la chaussée, utilisez un détachant de goudron pour les éliminer.

En cas de taches de saleté particulièrement tenaces, ou si vous n'obtenez pas le résultat souhaité en nettoyant votre voiture, communiquez avec le soutien technique Volvo pour obtenir des conseils.

13.2.2. Lavage de la voiture dans un lave-auto

Volvo recommande de laver la voiture à la main pour que vous puissiez atteindre adéquatement toutes les parties de la voiture. Toutefois, un lave-auto est un moyen simple de nettoyer rapidement votre voiture dès qu'elle est sale.

Remarque

Volvo recommande de ne pas utiliser de lave-auto pendant les premiers mois, lorsque la voiture est encore neuve, pour laisser le temps à la peinture de durcir correctement.

Important

Avant d'utiliser un lave-auto

- Assurez-vous que les portes, les vitres, les hayons et le toit panoramique sont fermés.
- Désactivez le mode essuie-glace.
- Assujettissez les éventuels feux auxiliaires.
- Activez le recyclage d'air.
- Désactivez la fonction de maintien automatique afin que la voiture ne freine pas automatiquement et ne donne pas d'avertissements inutiles.
- Ouvrez la vue de stationnement.

1. Suivez les instructions pour entrer dans le lave-auto et vous arrêter à l'endroit désigné.
2. Si vous utilisez un tunnel de lavage :
 - Placez le sélecteur sur N et retirez votre pied du frein. Coupez le contact de la voiture, mais ne serrez pas le frein de stationnement.Si vous utilisez un lave-auto de type portique :
 - Sélectionnez le rapport P pour serrer le frein de stationnement.
3. À la fin du lavage, suivez les consignes affichées et sortez.
4. Veillez à réinitialiser toutes les fonctions que vous avez modifiées avant d'entrer dans le lave-auto.

 **Avertissement**

Testez toujours les freins après le lavage, y compris le frein de stationnement. Cela permet d'éviter que l'humidité ne provoque de la corrosion, qui pourrait réduire à son tour l'efficacité du freinage.

En cas de taches de saleté particulièrement tenaces, ou si vous n'obtenez pas le résultat souhaité en nettoyant votre voiture, communiquez avec le soutien technique Volvo pour obtenir des conseils.

13.2.3. Polissage et cirage

Lorsque votre voiture perd de son éclat, il est temps de la polir et de la cirer à nouveau. Pour ainsi mieux protéger la peinture.

N'hésitez pas à cirer votre voiture lorsqu'il est nécessaire, mais sachez que vous n'avez pas à le faire au cours de sa première année.

 **Important**

Prudence

- Ne pas polir ou utiliser de produits destinés aux peintures lustrées sur des surfaces à peinture mate. car cela pourrait créer une lustre permanente sur la surface.
- Le polissage des moulures de garniture brillantes peut user ou endommager la couche de surface brillante.
- Évitez d'utiliser du vernis ou de la cire sur le caoutchouc et les éléments en plastique non peints.

Communiquez avec le soutien technique Volvo pour obtenir des renseignements sur les produits de nettoyage et d'entretien automobile recommandés.

1. Veillez à protéger la voiture de la lumière directe du soleil. La température de la surface ne doit pas dépasser 45 °C (113 °F) lorsque vous appliquez le produit de polissage ou la cire.
2. Lavez et séchez bien la voiture.
3. Il faut d'abord polir la voiture, puis la cirer. Respectez les consignes figurant sur l'emballage. De nombreux produits contiennent à la fois le produit de polissage et la cire.

13.2.4. Retouche de la peinture

Pour bien entretenir l'extérieur de votre voiture, prenez soin de sa peinture. Inspectez-la régulièrement et réparez immédiatement les dommages pour éviter la détérioration.

Les éclats de pierre, les éraflures et les taches sur les bords des portes ou des pare-chocs constituent les dommages les plus courants.

 **Important**

Les dommages à la peinture qui couvre un radar peuvent avoir une incidence sur les capacités de détection du radar. Si vous constatez des dommages à proximité des radars, communiquez avec un point de service pour les faire réparer.^[1] Si vous ne savez pas où se trouvent les radars de votre voiture, un aperçu de leur emplacement se trouve dans une section distincte de ce manuel.

 **Remarque**

Les lots et les marques de peinture peuvent présenter de légères différences de couleur, même si le code couleur est identique. Par conséquent, même si vous pouvez vous-même effectuer des retouches pour réparer les dommages à la peinture, Volvo vous recommande de toujours contacter un atelier Volvo agréé pour obtenir de l'aide en cas de dommages à la peinture.

- Communiquez avec un concessionnaire Volvo pour obtenir des conseils sur les plumes-retouche et les peintures en aérosol.
 - Nettoyez et asséchez la surface avant de procéder à des retouches.
 - La température de la surface doit être d'au moins 15 °C (59 °F).
 - Suivez les directives relatives à la plume-retouche ou à la peinture que vous utilisez.
1. Collez du ruban de masquage sur la zone endommagée. Décollez-le ensuite pour enlever toute la peinture détachée.
 2. Si les bords sont irréguliers, vous devrez peut-être polir délicatement la zone endommagée à l'aide d'un chiffon abrasif très fin. Nettoyez ensuite soigneusement la zone et laissez-la sécher.
 3. Si le dommage :
 - n'a pas atteint le métal et qu'il reste une couche de peinture intacte, vous pouvez appliquer la peinture de retouche directement sur la surface nettoyée.
 - a atteint le métal, utilisez d'abord un apprêt.
 - est sur une surface en plastique, utilisez d'abord un apprêt adhésif pour de meilleurs résultats. Vaporisez dans le couvercle de l'aérosol et appliquez une fine couche.
 - est une longue égratignure, utilisez du ruban de masquage autour de la zone endommagée pour protéger la peinture de la zone intacte.
 4. Remuez bien l'apprêt et appliquez-le à l'aide d'un pinceau fin, d'une allumette ou d'un autre objet semblable. Laissez sécher.
 5. Terminez avec une couche de base et une couche transparente.

[1] Volvo recommande un atelier Volvo agréé pour tous les travaux d'entretien et de réparation.

13.2.4.1. Trouver le code de teinte de la peinture

Vous trouverez le code de couleur de la carrosserie sur l'étiquette du produit située sur le montant entre les portes avant et arrière.

Si la peinture de votre voiture est endommagée et que vous devez la réparer ou repeindre, vous devez connaître la couleur exacte de la peinture.

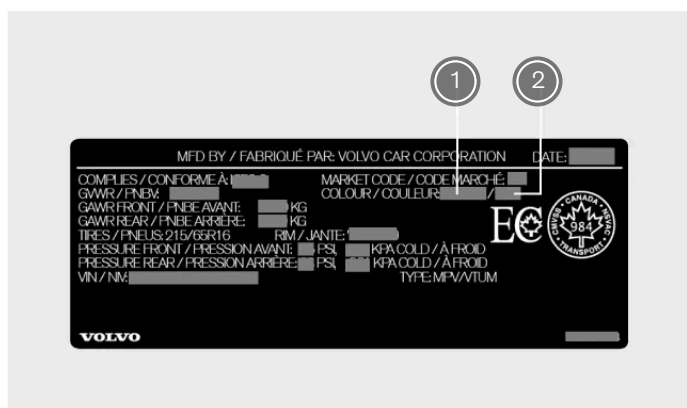

- ① Code couleur de la peinture
- ② Code couleur de la peinture secondaire

1. Allez sur le côté gauche de la voiture.
 2. Ouvrez les portes avant et arrière.
 3. Repérez le montant entre la porte avant et la porte arrière.
- > L'étiquette du produit contenant le code de teinte se trouve sur le côté extérieur du montant de porte, près du bas de celui-ci.

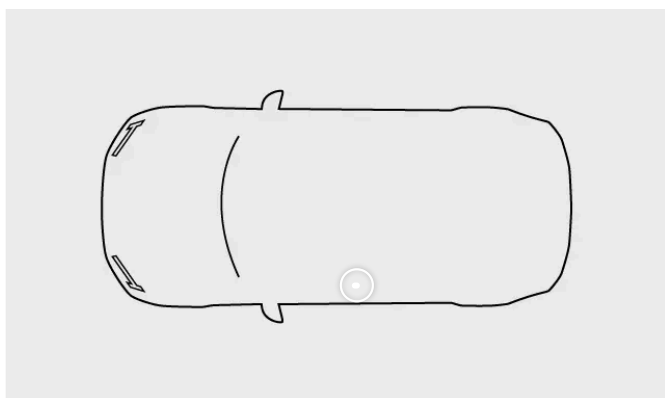

13.2.5. Les dommages au pare-brise

Il est important de réparer un pare-brise endommagé le plus rapidement possible. Si vous agissez immédiatement, les éclats et fissures mineurs peuvent souvent être réparés sans remplacer le pare-brise entier.

Petits éclats ou brèches

Les éclats ou brèches de pare-brise sans gravité peuvent rapidement se transformer en une fissure irréparable. Communiquez avec un atelier Volvo agréé si vous constatez des dommages sur le pare-brise. Réparez le pare-brise dès que possible.

Important

Zone de la caméra et du capteur

Tout dommage du pare-brise dans la zone de la caméra et du capteur, y compris les petits éclats, les rayures ou les fissures, peut avoir une incidence négative sur la détection frontal et les fonctions qui l'utilisent.

- Tout dommage du pare-brise dans cette zone doit être inspecté par un technicien.
- Volvo recommande de ne pas réparer les petits dommages dans la zone de la caméra et du capteur. Il convient plutôt de remplacer l'ensemble du pare-brise.

Dommages importants à la glace

Vous devez faire remplacer le pare-brise s'il est gravement endommagé.

Avertissement

Sécurité compromise

Ne conduisez pas la voiture si le pare-brise présente des dommages structurels. Un verre affaibli peut se dégrader très rapidement, réduire la visibilité et compromettre sérieusement la sécurité.

Remarque

Compatibilité du nouveau pare-brise

Il est important que le pare-brise neuf et son installation répondent aux spécifications de Volvo relatives à la sécurité et à la compatibilité avec les fonctions de la voiture.

Étalonnage

Lorsqu'un pare-brise est installé, la caméra orientée vers l'avant située derrière la vitre doit être vérifiée et étalonnée par un technicien pour s'assurer qu'elle fonctionne correctement.

13.2.6. Remplissage du liquide lave-glace

Le bouchon du réservoir de liquide lave-glace se trouve sous le capot. Veillez à utiliser un liquide lave-glace de bonne qualité.

La voiture vous avertit lorsque le niveau du liquide lave-glace est bas^[1].

Remarque

Capacité du réservoir

Votre voiture peut contenir 10,2 litres (environ 10,8 pintes américaines) de liquide lave-glace.

Important

Qualité du liquide lave-glace

- Utilisez un liquide lave-glace dont le pH est compris entre 6 et 8.
- Si vous utilisez du liquide lave-glace concentré, diluez-le comme indiqué sur l'emballage et utilisez de l'eau propre au pH neutre.
- Volvo recommande l'utilisation d'un liquide lave-glace avec protection antigel par temps froid, en particulier par des températures inférieures à zéro, pour empêcher tout dommage dû au gel du liquide dans la pompe, le réservoir et les tuyaux.

1. Ouvrez le capot de votre voiture.

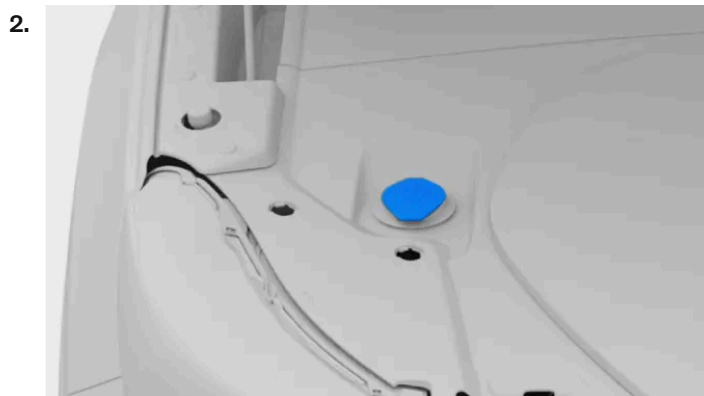

Trouvez le bouchon bleu portant le symbole du liquide lave-glace et ouvrez-le.

3. Versez le liquide lave-glace dans le réservoir. Évitez si possible tout débordement.

4. Fermez le bouchon et le capot.

^[1] Lorsqu'il reste environ 1 litre (1 pinte).

13.2.7. Nettoyage des essuie-glaces

Vos essuie-glaces se mettent en œuvre pour nettoyer, entre autres, la saleté, la poussière, le sable, les insectes et ce que les différentes conditions météorologiques vous réservent pendant la conduite. Il est important de nettoyer régulièrement vos essuie-glaces pour maintenir une visibilité et prolonger la durée de vie des balais.

1. Activez la position d'entretien d'essuie-glace par l'entremise des réglages de l'écran central. Cette position vous procure un meilleur accès aux balais d'essuie-glace avant.
2. Rincez la zone avec de l'eau pour vous débarrasser de toute poussière ou saleté.
3. Nettoyez la zone à l'aide d'une éponge douce et une solution savonneuse tiède ou un shampoing pour voiture. Soulevez les bras d'essuie-glace du pare-brise pour mieux y accéder.
4. Séchez les essuie-glaces avec un chiffon propre et doux.
5. Assurez-vous que les bras d'essuie-glace sont repliés contre le pare-brise, puis désactivez la position d'entretien des essuie-glaces.

Important

Testez les essuie-glaces avant de conduire. Utilisez beaucoup de liquide lave-glace pendant que les essuie-glaces fonctionnent. Le pare-brise doit être humide pour que les essuie-glaces fonctionnent bien.

13.2.8. Remplacement des balais d'essuie-glace avant

La durée de vie de vos balais d'essuie-glace avant est liée à la quantité d'eau, de saleté et de débris qu'ils balaient sur votre pare-brise. Les balais d'essuie-glace doivent être remplacés lorsqu'ils présentent des signes d'usure.

1. Activez la position d'entretien d'essuie-glace par l'entremise des réglages de l'écran central.

2.

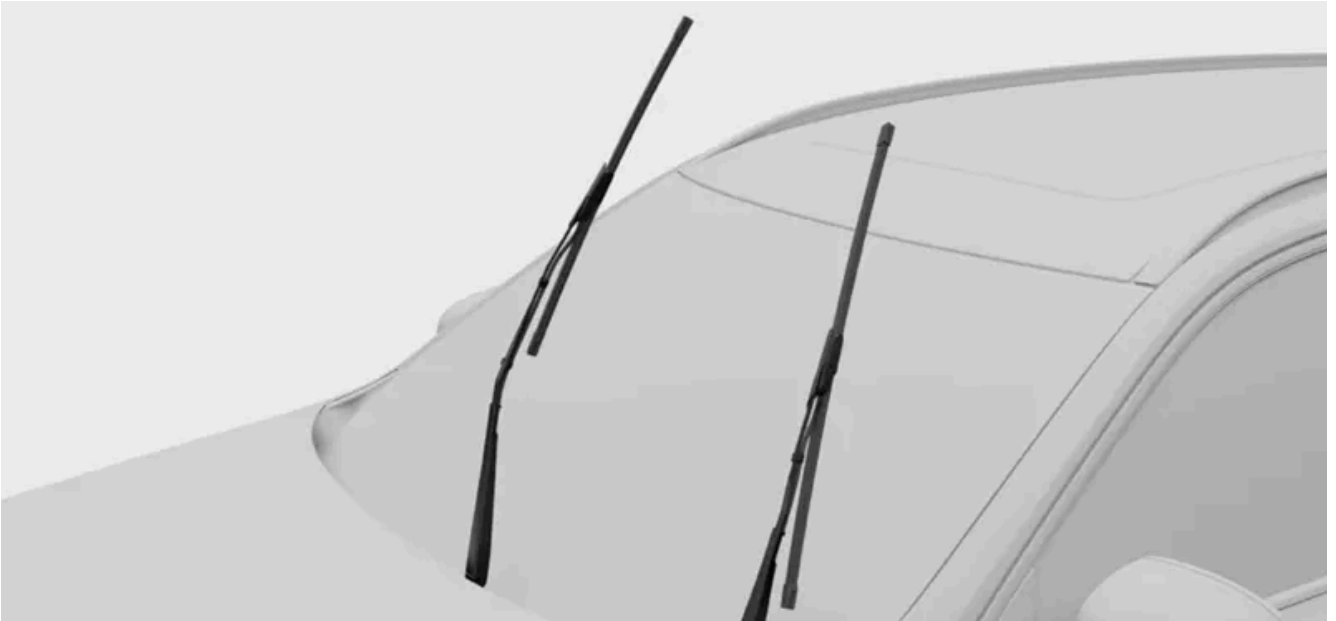

Relevez les essuie-glaces et éloignez-les du pare-brise.

3.



Appuyez sur le bouton du bras d'essuie-glace et retirez le balai d'essuie-glace en le tirant vers le haut.

4.



Assurez-vous que le balai du côté conducteur est plus long que celui du côté passager. Glissez le balai d'essuie-glace sur le bras d'essuie-glace. Assurez-vous que la goupille du bras d'essuie-glace s'insère dans le trou du balai d'essuie-glace. Poussez le balai dans le bras d'essuie-glace jusqu'à ce que vous entendiez un déclic.

5. Confirmez que le balai est bien fixé.

6. Rabattez les bras d'essuie-glace contre le pare-brise.

7. Désactivez la position d'entretien des essuie-glaces.

Le contenu de ce guide représente l'état du guide de l'utilisateur au moment de l'impression et pourrait ne pas être entièrement valide dans le futur. Pour de plus amples renseignements, veuillez consulter l'avis de non-responsabilité complète à la première page.

13.2.9. Remplacement du balai d'essuie-glace arrière

La durée de vie de votre balai d'essuie-glace arrière est liée à la quantité d'eau, de saleté et de débris qu'il balaie sur votre lunette arrière. Le balai d'essuie-glace doit être remplacé lorsqu'il présente des signes d'usure.

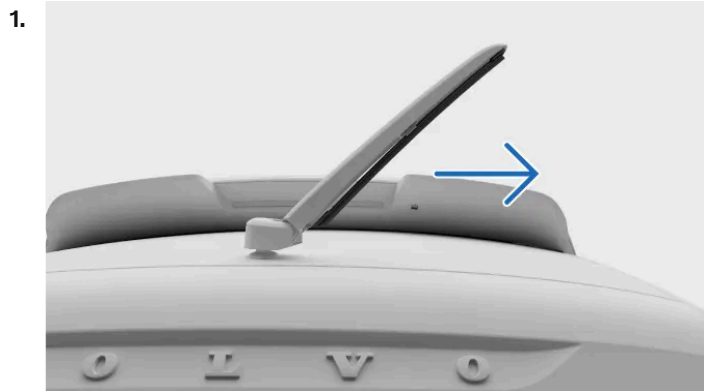

Saisissez le bras d'essuie-glace par son centre et soulevez-le pour l'éloigner de la lunette arrière. Vous pouvez sentir une certaine résistance à mi-chemin : c'est la position de verrouillage. Vous devez tirer le bras d'essuie-glace au-delà de la position de verrouillage pour qu'il ne retombe pas sur la lunette.

2. Tirez sur la partie inférieure du balai pour l'éloigner du bras d'essuie-glace jusqu'à ce qu'elle se détache.
3. Posez le balai neuf en appuyant dessus jusqu'à ce qu'il s'enclenche.
4. Vérifiez que le balai est bien fixé au bras d'essuie-glace.
5. Rabattez le bras d'essuie-glace contre la lunette.
6. Raccordez le tuyau du balai d'essuie-glace sur le raccord de tuyau. Rabaissez le couvercle en plastique.

(i) Remarque

Veillez à ce que le tuyau soit positionné de manière à ne pas être coincé ou pincé lorsque le couvercle en plastique est rabattu.

13.2.10. Activer la position d'entretien des essuie-glaces

La position d'entretien des essuie-glace vous permet de nettoyer ou de remplacer les balais d'essuie-glace avant. Lorsqu'ils sont activés, les essuie-glace se déplacent à une position plus accessible sur le pare-brise.

1. Appuyez sur le symbole de voiture  dans la barre inférieure et allez à **Paramètres**.
 2. Allez à **Commandes** → **Rétroviseurs et essuie-glaces** → **Essuie-glaces** → **Position entretien des essuie-glaces**.
 3. Activez la position d'entretien.
- > Les essuie-glace se déplacent à une position plus accessible et peuvent être soulevés du pare-brise pour l'entretien.

 **Important**

Replier les essuie-glace vers le bas

Assurez-vous de déplier les essuie-glace contre le pare-brise après avoir effectué l'entretien. L'activation des essuie-glace lorsqu'ils sont dans une position relevée peut endommager la voiture.

Lorsque vous avez replié les essuie-glace, désactivez la position d'entretien. Vous pouvez le faire à l'aide de l'une de ces options :

- Le réglage dans l'écran central.
- En commençant à conduire.
- En commençant à utiliser les essuie-glace ou le lave-glace.

13.2.11. Protection antirouille

Un bon moyen de réduire le risque de rouille est de garder votre voiture propre. Votre voiture dispose également d'une protection antirouille durable.

Habituellement, la protection antirouille ne nécessite aucun entretien, si ce n'est un nettoyage et un lavage réguliers, qui éliminent les substances corrosives. Évitez d'utiliser des solutions de nettoyage fortement alcalines ou acides sur les éléments de garniture brillants, car elles peuvent provoquer de la corrosion. Les chaussées comportant du gravier ou de petits cailloux peuvent provoquer des éclats de peinture qui peuvent constituer des points d'entrée pour la rouille. Occupez-vous de ces dommages dès que vous les constatez.

La protection antirouille et anti-abrasion de la carrosserie se compose des éléments suivants :

- des revêtements protecteurs, à la fois sur la tôle et appliqués dans le cadre d'un processus de peinture de haute qualité
- le blindage avec des composants en plastique
- de la fonte d'aluminium résistant à la rouille utilisée pour les composants exposés de la suspension des roues.

13.3. Nettoyage et entretien de l'habitacle

Maintenez l'habitacle de votre voiture en bon état en prenant soin de ses matériaux et en les gardant propres.



Utilisez les espaces de rangement de l'habitacle et les porte-gobelets pour garder votre voiture en ordre. Éliminez toujours les taches et les salissures dès que vous les remarquez pour éviter qu'elles ne s'incruster définitivement.

En cas de taches de saleté particulièrement tenaces, ou si vous n'obtenez pas le résultat souhaité en nettoyant votre voiture, communiquez avec le soutien technique Volvo pour obtenir des conseils.

13.3.1. Nettoyage des tissus et des textiles

Si vous découvrez une tache à l'intérieur de la voiture, comme sur la garniture de toit ou le garnissage du siège, nettoyez-la le plus rapidement possible.

Ces recommandations s'appliquent à divers tissus intérieurs, y compris Tailored knit (maille ajustée).

 **Important**

Pour le nettoyage des textiles

- Ne grattez ou ne frottez jamais les surfaces sales, Faites plutôt de légers mouvements circulaires. N'oubliez pas que les objets tranchants ou les matériaux abrasifs peuvent endommager la voiture.
- Nettoyez toujours l'ensemble de la sellerie. Si vous ne nettoyez que les taches sur le garnissage, vous risquez de laisser des traces d'eau ou d'autres marques.
- N'enlevez pas le garnissage pendant le nettoyage.
- Certains vêtements, comme les jeans ou le daim, peuvent décolorer le revêtement textile.
- Soyez prudent lorsque vous nettoyez la garniture de toit, car un traitement agressif peut l'endommager.
- Utilisez uniquement les produits de nettoyage et d'entretien recommandés pour l'entretien des textiles et suivez les consignes pour chaque produit.

 **Avertissement**

Sièges équipés de coussins gonflables latéraux

N'utilisez jamais un produit de nettoyage en aérosol directement sur les côtés des sièges équipés de coussins gonflables latéraux. Nettoyez-les plutôt à l'aide d'un chiffon légèrement imbibé d'un produit de nettoyage adéquat.

1. Passez l'aspirateur ou dépoussiérez la zone pour enlever la poussière et la saleté.
2. Nettoyez la zone à l'aide d'un chiffon en microfibre propre, non-pelucheux et de couleur neutre, légèrement imbibé d'eau ou d'un produit de nettoyage doux et incolore. Faites de légers mouvements circulaires.

 **Conseil**

Pour laver les revêtements textiles, il est recommandé d'utiliser une machine à nettoyer les tissus pour extraire la solution de nettoyage et effectuer un rinçage à l'eau.

3. Laissez le matériau sécher complètement avant de l'utiliser.

 **Important**

Nettoyage des ceintures de sécurité

Lorsque vous nettoyez une ceinture de sécurité, maintenez-la tendue jusqu'à ce qu'elle soit complètement sèche.

13.3.2. Nettoyage du cuir ou du vinyle

Le cuir et le vinyle de votre voiture peuvent être altérés par la saleté et les vêtements colorés au fil du temps. Vous devez nettoyer et traiter la surface pour la rendre plus résistante aux dommages.

Ces recommandations de nettoyage du cuir ne s'appliquent qu'au cuir véritable.

 **Important**

Nettoyage du garnissage

- Ne grattez ou ne frottez jamais les surfaces sales, Faites plutôt de légers mouvements circulaires. N'oubliez pas que les objets tranchants ou les matériaux abrasifs peuvent endommager la voiture.
- N'utilisez pas de nettoyeur à vapeur sur le cuir.
- N'enlevez pas le garnissage pendant le nettoyage.
- Ne pas utiliser de nettoyant pour cuir et vinyle sur les surfaces textiles.
- Utilisez uniquement les produits de nettoyage et d'entretien recommandés par Volvo et suivez les consignes pour chaque produit. Communiquez avec le service technique Volvo pour obtenir de plus amples renseignements.

 **Avertissement**

Sièges équipés de coussins gonflables latéraux

N'utilisez jamais un produit de nettoyage en aérosol directement sur les côtés des sièges équipés de coussins gonflables latéraux. Nettoyez-les plutôt à l'aide d'un chiffon légèrement imbibé d'un produit de nettoyage adéquat.

1. Passez l'aspirateur ou dépoussiérez la zone pour enlever la poussière et la saleté.
2. Nettoyez la zone à l'aide d'un chiffon en microfibres propre et de couleur neutre humecté de produit de nettoyage, en effectuant de légers mouvements circulaires.
3. Laissez la sellerie sécher complètement avant de la réutiliser ou d'appliquer un quelconque traitement.

13.3.3. Nettoyage du verre et des surfaces brillantes

Nettoyez régulièrement et délicatement les surfaces telles que les écrans, les rétroviseurs et les boutons tactiles.

 **Important**

Lors du nettoyage du verre et des surfaces brillantes

- Ne raclez pas ni n'utilisez aucun agent de nettoyage abrasif sur les écrans, les rétroviseurs et les boutons tactiles. car cela pourrait endommager la surface réfléchissante.

1. Passez l'aspirateur ou dépoussiérez la zone pour enlever la poussière et la saleté.
2. Nettoyez la zone à l'aide d'un chiffon propre en microfibres humecté d'eau, en effectuant de légers mouvements circulaires.
3. Laissez la surface sécher complètement avant de l'utiliser.

13.3.4. Nettoyage des composants intérieurs en plastique, métal et bois

Nettoyez régulièrement les panneaux et les commandes, et traitez immédiatement les taches.

 **Important**

Manipuler avec soin

Ne grattez ou ne frottez jamais les surfaces sales, Faites plutôt de légers mouvements circulaires. N'oubliez pas que les objets tranchants ou les matériaux abrasifs peuvent endommager la voiture.

1. Passez l'aspirateur ou dépoussiérez la zone pour enlever la poussière et la saleté.
2. Nettoyez la zone à l'aide d'un chiffon propre en microfibres humecté d'eau, en effectuant de légers mouvements circulaires.

 **Important**

Ne vaporisez jamais des liquides directement sur les composants électriques, tels que les boutons ou les commandes.

3. Laissez le matériau sécher complètement avant de l'utiliser.

13.3.5. Nettoyage des tapis de plancher

Nettoyez régulièrement les tapis et vérifiez qu'ils sont toujours bien en place.

Important

Manipuler avec soin

Ne grattez ou ne frottez jamais les surfaces sales, Faites plutôt de légers mouvements circulaires. N'oubliez pas que les objets tranchants ou les matériaux abrasifs peuvent endommager la voiture.

1. Retirez les tapis pour les nettoyer séparément et accéder au plancher. Prenez le tapis de plancher par les goupilles de fixation et soulevez-le.
2. Passez l'aspirateur sur les tapis et le plancher pour enlever la poussière et la saleté. Évitez de secouer ou de battre les tapis pour enlever la poussière et la saleté, car ils peuvent se fissurer.
3. Nettoyez la zone à l'aide d'un chiffon en microfibre propre et de couleur neutre, légèrement imbibé d'eau ou d'un produit de nettoyage doux et incolore. Faites de légers mouvements circulaires.
4. Laissez le tapis sécher complètement avant de le remettre en place. Fixez-le en place en pressant près de chaque goupille.

Avertissement

N'utilisez qu'un seul tapis de plancher pour chaque siège et veillez à bien les fixer à l'aide de toutes les goupilles. Si le tapis du conducteur n'est pas bien fixé, il peut se déplacer et poser un danger lors de la conduite en se coinçant près des pédales ou sous celles-ci.

13.4. Roues et pneus

Les pneus jouent plusieurs rôles : porter la charge de votre voiture, fournir une bonne adhérence à la surface sous-jacente, réduire les vibrations et protéger la roue contre l'usure. Apprenez à bien connaître les recommandations pour optimiser la durée de vie de vos pneus et roues.



Familiarisez-vous avec des tâches telles que le maintien d'une pression de pneu correcte et le changement de roue, afin d'être à l'aise dans ces situations.

13.4.1. Recommandations pour les roues et les pneus

Volvo vous recommande d'utiliser uniquement des jantes et des pneus qui ont été testés et approuvés par Volvo et qui sont des accessoires Volvo d'origine. On parle de roue complète lorsque les pneus sont montés sur les jantes.

Pneus recommandés

À la livraison, la voiture est équipée de pneus d'origine Volvo qui portent le marquage VOL sur leur flanc^[1]. Ces pneus ont été conçus spécifiquement pour votre voiture. Si vous changez de pneus, il est donc important que les nouveaux pneus portent également ce marquage afin de conserver les caractéristiques de conduite, le confort et la consommation électrique de la voiture.

Pneus d'origine

Votre voiture est équipée à l'origine de pneus conformes à l'étiquette qui se trouve sur le montant de la porte du conducteur.

Les pneus possèdent de bonnes propriétés en matière de tenue de route et offrent un bon comportement routier sur les chaussées sèches ou mouillées. Il convient toutefois de se rappeler qu'ils ont été mis au point dans le but d'offrir ces propriétés sur les surfaces exemptes de neige ou de glace. Même si la voiture est équipée de systèmes de stabilité ou de traction intégrale, ces pneus ne sont pas conçus pour rouler en hiver. Passez aux pneus d'hiver lorsque les conditions météorologiques l'exigent.

Certaines voitures sont équipées d'une combinaison de pneus et de jantes extrêmement performants. Ces combinaisons sont conçues pour être performantes sur des chaussées sèches et réduire l'aquaplanage. Elles peuvent être plus sensibles aux dommages causés à la surface de la chaussée et, selon les conditions, peuvent avoir une durée de vie utile plus courte.

Les pneus « toutes saisons » offrent une tenue de route légèrement supérieure sur les chaussées glissantes que les pneus non classés « toutes saisons ». Par ailleurs, pour une bonne tenue de route sur des chaussées verglacées ou enneigées, Volvo recommande des pneus d'hiver aux quatre roues.

Âge de pneu

Volvo recommande de changer les pneus après 6 ans à compter de la date de leur première utilisation. Si vous ne parvenez pas à déterminer la date, utilisez le marquage DOT^[2] figurant sur le flanc du pneu. Les pneus vieillissent et se détériorent avec le temps, même s'ils sont rarement utilisés. Ceci altère leurs caractéristiques. La chaleur en régions chaudes, le transport fréquent de charges lourdes ou l'exposition aux rayons ultraviolets (UV) peuvent accélérer le processus de vieillissement des pneus. Les fissures ou les décolorations sont des exemples de signes extérieurs qui indiquent que le pneu est inutilisable. Vous devez immédiatement remplacer un pneu qui présente des signes visibles de détérioration.

Remplacement des pneus

Ne permutez jamais les roues montées d'origine entre l'essieu avant et l'essieu arrière.

Notez que les roues avant et arrière ont des dimensions différentes. Ne permutez jamais les roues montées d'origine entre l'essieu avant et l'essieu arrière.

Lorsque vous remplacez vos pneus, vous devez vérifier que les quatre pneus ont la désignation de taille adaptée à leur essieu correspondant, sont du même type (radial) et proviennent de préférence du même fabricant que les pneus d'origine. Volvo recommande d'utiliser des pneus marqués VOL. Sinon, les caractéristiques de tenue de route et de maniabilité de la voiture risquent de changer.

Si les roues sont mal montées, les caractéristiques de freinage de la voiture et sa capacité à manœuvrer sur une chaussée mouillée ou recouverte de neige fondante sont réduites.

Tailles de jantes et de pneus

Avertissement

- Les tailles des jantes et des pneus de votre Volvo sont spécifiées pour répondre à des exigences strictes en matière de stabilité et de caractéristiques de conduite. Des combinaisons non approuvées de taille de jante et de taille de pneu peuvent avoir un effet négatif sur la stabilité et le comportement routier de la voiture.
- Les dommages causés par le montage de combinaisons non approuvées de taille de jante et de taille de pneu ne sont pas couverts par la garantie de la voiture neuve. Volvo décline toute responsabilité en cas de décès, de blessures ou de frais causés par de tels montages.
- N'utilisez pas de jantes en acier ou en aluminium qui sont endommagées, fissurées ou déformées, qui présentent des dommages importants dus à la corrosion ou qui ont été soudées ou réparées.

[1] Des écarts sont possibles pour certaines dimensions de pneus.

[2] Department of Transportation (des États-Unis)

13.4.1.1. Rangement des pneus et des roues

Pour les garder en bon état, vous devez toujours entreposer les roues qui ne sont pas utilisées dans un endroit frais, sec et sombre. Il est également important de savoir comment les ranger et d'éviter l'exposition aux produits chimiques.

Lorsque vous entreposez des roues, il est important de les protéger de la lumière directe du soleil, de la pluie, de l'eau, des sources de chaleur ou des étincelles. Vous ne devez jamais les entreposer à proximité de solvants, d'essence, d'huiles ou de substances similaires, particulièrement près de produits inflammables.

Rangez les roues^[1] suspendues ou couchées sur le sol.

Ne suspendez jamais des pneus non montés sur des jantes pour les entreposer. Entreposez-les plutôt debout ou couchés sur le côté. Si vous suspendez des pneus sans jante, ils risquent de se déformer.

^[1] Pneus montés sur jantes

13.4.1.2. Durée de vie des pneus

Pour préserver au mieux vos pneus, vous devez tenir compte de certains points.

- Une pression de gonflage correcte des pneus réduit l'usure irrégulière. Il est important de contrôler régulièrement la pression.
 - Les accélérations et les freinages brusques ainsi qu'une conduite qui fait crisser les pneus entraînent une usure accrue des pneus.
 - L'usure des pneus augmente avec la vitesse.
 - Des roues non équilibrées causent une usure inégale ou inégale des pneus ainsi qu'un confort réduit sur la route.
 - Les roues doivent avoir le même sens de rotation pendant toute leur durée de vie.
 - L'adhérence des pneus arrière doit toujours être égale ou supérieure à celle des pneus avant afin de réduire le risque de survirage en cas de freinage brusque.
 - Les pneus ou les jantes peuvent être endommagés de façon permanente si vous heurtez des bordures de trottoir ou si vous roulez sur des nids de poule.
 - Le style de conduite, l'état de la route et le climat influent sur l'usure des pneus.
-

13.4.2. Désignations sur le flanc des pneus

Vous trouverez de nombreux chiffres, nombres et symboles sur le flanc d'un pneu. En voici des exemples et ce qu'ils signifient.

Remarque

Sachez que les désignations de pneus suivantes ne sont que des exemples. Toutes ces désignations ne sont pas forcément applicables à vos pneus, et il peut y avoir des désignations sur vos pneus qui ne figurent pas ici.

Dimensions des pneus

Tous les pneus ont une désignation de dimensions, comme par exemple : 235/60 R18 103H.

- 235** Largeur de pneu (mm).
- 60** Rapport entre la hauteur du flanc et la largeur du pneu (%).
- R** Carcasse radiale. La désignation RF et le symbole indiquent que la voiture est équipée de pneus résistants aux crevaisons.
- 18** Diamètre de jante (po).
- 103** Code de charge maximale autorisée sur le pneu, indice de charge (LI).
- H** Cote de vitesse pour la vitesse maximale autorisée, code de vitesse.

Dimensions de jante de la roue

Toutes les jantes de roue ont une désignation de dimensions, par exemple : 8J x 19 x 50.

- 8** Largeur de jante (po).
- J** Profil de la joue de jante.
- 19** Diamètre de jante (po).
- 50** Déport en mm (distance entre le plan médian de la roue et la surface de contact de la roue contre le moyeu).

Classification des conditions météorologiques

Voici quelques exemples de classification. Les caractéristiques du pneu relatives aux conditions météorologiques peuvent également être définies à l'aide de certains symboles.

- M+S ou M/S** Boue et neige.
- AT** Tout-terrain.
- AS** Toute saison.

Âge de pneu

DOT YLX2 0819 Numéro d'identification du pneu ou TIN. Ces informations aident le fabricant de pneus à identifier les pneus en cas de rappel de sécurité.

1. DOT^[1]
2. Les deux ou trois premiers caractères représentent le code de l'usine où le pneu a été fabriqué.
3. Les deux caractères suivants sont le code de la taille du pneu.
4. Les quatre derniers chiffres indiquent la semaine et l'année de fabrication du pneu. Par exemple, 0819 signifie que le pneu a été fabriqué la 8e semaine de 2019.

Les autres chiffres ou lettres indiqués entre ces valeurs sont des codes de marché définis par le fabricant.

Charge et pression maximales

Le contenu de ce guide représente l'état du guide de l'utilisateur au moment de l'impression et pourrait ne pas être entièrement valide dans le futur. Pour de plus amples renseignements, veuillez consulter l'avis de non-responsabilité complète à la première page.

Charge maximale 685 kg (1 610 lb). Indique la charge maximale que le pneu peut supporter.

Pression maximale 240 kPa (35 lb/po²). La pression maximale à laquelle le pneu doit être soumis. Cette limite est spécifiée par le fabricant du pneu.

Indice de charge et cote de vitesse autorisés minimum

L'indice de charge et la cote de vitesse du pneu peuvent ne pas être indiqués sur le flanc, car la loi ne l'oblige pas.

Type, matériaux et sens de rotation des pneus

P	Indique que le pneu est destiné aux voitures de tourisme.
VOL	Pneus d'origine Volvo.
Plis : Bande de roulement 2 polyester, 2 acier, 1 polyamide. Flancs 2 polyester.	Indique le nombre de couches superposées de fils textiles ou d'acier ou de fils câblés de la carcasse de la bande de roulement et du flanc du pneu. Les fabricants de pneus doivent également indiquer les matériaux de la couche utilisés dans le pneu et le flanc (acier, nylon, polyester et certains autres matériaux).
Symbole de flèche	Les pneus dont la bande de roulement est conçue pour ne tourner que dans un sens ont le sens de rotation marqué d'une flèche.

Classification de la qualité uniforme des pneus

Indice d'usure de la bande de roulement 200	L'indice d'usure de la bande de roulement est une mesure comparative basée sur l'usure du pneu dans un test standardisé. Une valeur plus élevée est préférable.
Indice d'adhérence AA	L'indice d'adhérence est basé sur des tests standardisés d'adhérence lors d'un freinage en ligne droite. Les indices d'adhérence, du plus élevé au plus bas, sont AA, A, B et C.
Indice de température A	L'indice de température reflète les performances thermiques d'un pneu correctement gonflé et non surchargé. Les indices de température, du plus élevé au plus bas, sont A, B et C.

Du Guide du consommateur au système de classement uniforme de la qualité des pneus (UTQG)

L'objet de cette partie est de vous aider à faire un choix éclairé lors de l'achat de pneus pour voitures de tourisme.

En dehors de cette classification, tous les pneus pour voitures de tourisme doivent répondre aux exigences de sécurité fédérales.

Usure de la bande de roulement

L'indice d'usure de la bande de roulement est une mesure comparative basée sur l'usure du pneu lorsqu'il est testé dans des conditions contrôlées sur un parcours d'essai gouvernemental spécifié. Par exemple, un pneu classé 150 s'usera une fois et demie (1-1/2) plus vite sur le parcours gouvernemental qu'un pneu classé 100. Les performances relatives des pneus dépendent toutefois des conditions réelles d'utilisation et peuvent s'écarter sensiblement de la norme en raison des variations des habitudes de conduite, des pratiques d'entretien et des différences de caractéristiques des routes et du climat.

Adhérence

Les catégories d'adhérence, de la plus élevée à la plus basse, sont AA, A, B et C. Ces catégories représentent la capacité du pneu à s'arrêter sur une chaussée mouillée, mesurée dans des conditions contrôlées sur des surfaces d'essai spécifiées par le gouvernement, à savoir l'asphalte et le béton. Un pneu marqué C peut avoir de mauvaises performances d'adhérence. Avertissement : L'indice d'adhérence attribué à ce pneu est basé sur des tests d'adhérence au freinage en ligne droite et ne comprend pas les caractéristiques d'accélération, de virage, d'aquaplanage ou d'adhérence maximal.

Température

Les indices de température sont A (le plus élevé), B et C. Ils représentent la résistance du pneu à la production de chaleur et sa capacité à dissiper la chaleur lorsqu'il est testé dans des conditions contrôlées sur une roue d'essai spécifiée en laboratoire inté-

rieur. Une température élevée soutenue peut entraîner la dégénérescence du matériau du pneu et réduire sa durée de vie. Une température excessive peut entraîner un éclatement soudain du pneu. L'indice C correspond à un niveau de performance que tous les pneus pour voitures de tourisme doivent respecter selon la norme fédérale de sécurité automobile n° 109. Les indices B et A représentent des niveaux de performance plus élevés sur la roue d'essai en laboratoire que le minimum requis par la loi. Avertissement : L'indice de température de ce pneu est établi pour un pneu correctement gonflé et non surchargé. Une vitesse excessive, un sous-gonflage ou une charge excessive, comme effet seul ou combiné, peuvent provoquer une accumulation de chaleur et un éventuel éclatement du pneu.

[1] Department of Transportation (des États-Unis)

13.4.2.1. Indicateurs d'usure de la bande de roulement

Des indicateurs d'usure permettent de connaître l'état de la profondeur de la sculpture du pneu.

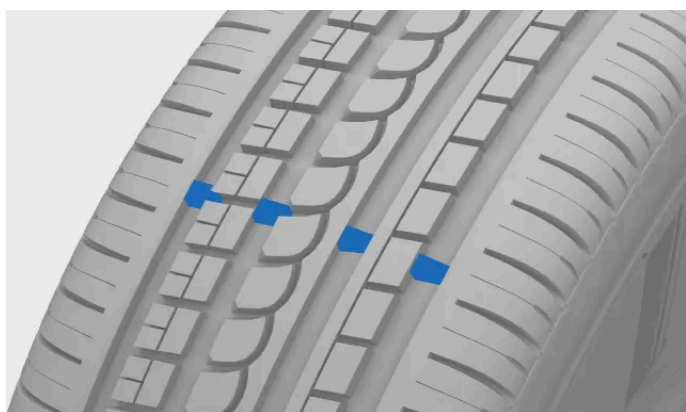

Les rainures étroites qui s'étendent sur toute la longueur de la bande de roulement du pneu sont des indicateurs d'usure. Vous trouverez sur le flanc du pneu les lettres TWI (Tread Wear Indicator) [1].

! Important

- Les pneus doivent être remplacés avant d'atteindre les indicateurs d'usure de la bande de roulement pour éviter une mauvaise traction sur des chaussées mouillées ou enneigées.
- Volvo recommande que les pneus d'hiver aient une profondeur de sculpture supérieure à 4 mm (1/8 po) et les pneus d'été à 1,6 mm (1/16 po).

[1] Indicateur d'usure

13.4.3. Changement de roues

Pour changer une roue, vous devez suivre la procédure recommandée.

Avertissement

Soulever la voiture pour changer une roue

Pour changer une roue, vous devez soulever la roue pour qu'elle ne touche pas le sol. Suivez scrupuleusement les directives distinctes de levage de la voiture en toute sécurité.

- Si vous devez changer une roue dans un lieu exposé à la circulation, veillez à ce que vous et la voiture soyez bien visibles aux autres. Activez les feux d'avertissement, placez un triangle de signalisation à un endroit visible mais sûr et portez un gilet réfléchissant.
- Désignez une zone sûre où les passagers pourront attendre, loin de la voiture et de la circulation.
- Vous êtes responsable de la sécurité autour de la voiture pendant qu'elle est levée. Ne laissez personne à l'intérieur ou à proximité de la voiture.
- N'allez jamais sous la voiture lorsqu'elle est soulevée à l'aide d'un cric ni ne laissez personne s'y retrouver, ne serait-ce qu'avec une partie de son corps.

Remarque

Vous devez activer le mode de levage avant de soulever la voiture.

Avant le démontage des roues

Les roues de votre voiture sont fixées avec des boulons de roue. Pour une sécurité accrue, vous pouvez utiliser des boulons verrouillables.

Sélectionnez le rapport P et serrer le frein de stationnement avant le démarrage.

Important

- Confirmez que les dimensions de la roue de rechange sont homologuées pour votre voiture^[1].
- Lisez l'intégralité des instructions ci-dessous avant de commencer. Sortez tous les outils dont vous avez besoin avant de lever la voiture^[2].
- Utilisez l'anneau de remorquage comme rallonge de la clé pour boulons de roue. en le vissant dans la clé jusqu'au fond.

Démontage de la roue

1. Retirez les capuchons en plastique des écrous de roue à l'aide d'un outil approprié ou tirez sur le capuchon de la roue.



Outil pour retirer les capuchons d'écrou de roue

2. Pendant que votre voiture est encore au sol, utilisez la clé pour écrous de roue pour desserrer les boulons de roue d'environ un demi à un tour. Pour éviter de vous blesser, gardez la clé vers la gauche (position neuf heures) et forcez-la vers le bas. La rotation dans le sens antihoraire desserre le boulon. Si vous utilisez des boulons verrouillables, commencez par ceux-ci.
3. Respectez les instructions de levage de la voiture en toute sécurité.
4. Levez la voiture de sorte que la roue que vous voulez changer ne touche pas le sol. Retirez les écrous de roue et déposez la roue.

 **Conseil**

Lorsque vous passez des roues d'hiver aux roues d'été, marquez le côté où les roues sont montées, par exemple G pour gauche et D pour droite.

Montage de la roue

5. Nettoyez la surface entre la roue et le moyeu.
6. Montez la roue. Veillez à bien serrer les boulons. Cependant, le serrage final au couple spécifié est effectué lorsque la roue est de nouveau sur le sol et ne peut pas tourner pendant que vous le faites.

 **Avertissement**

- Ne permutez jamais les roues montées d'origine entre l'essieu avant et l'essieu arrière.
- Veillez à placer les roues sur le bon essieu. Des roues mal montées peuvent nuire à la tenue de route de la voiture.
- N'utilisez jamais de graisse sur les filets des boulons de roue. Cela pourrait entraîner le desserrage des boulons après le serrage.

7. Redescendez la voiture au sol.
8. Serrez les boulons en diagonale. Si vous utilisez des boulons verrouillables, terminez par ceux-ci.

Il est très important de très bien serrer les fixations. Serrez à 140 Nm (103 lb-pi). Utilisez une clé dynamométrique pour vérifier le couple de serrage. Des boulons trop serrés ou mal serrés risquent d'endommager les filets de boulon ou la roue même.

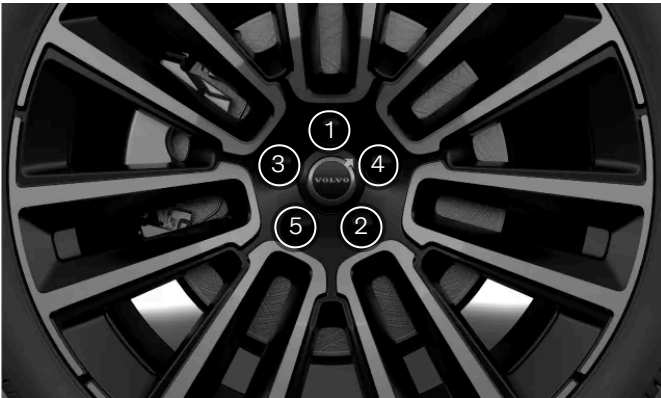

Serrez les boulons de roue en diagonale.

9. Remettez les capuchons sur les boulons de roue en les positionnant correctement à l'aide des repères, puis appuyez dessus pour les fixer. Assurez-vous qu'ils sont bien fixés.
10. Vérifiez la pression de gonflage des pneus et enregistrez une nouvelle valeur de référence dans le système de surveillance de la pression des pneus.

Avertissement

Vérifier les boulons de roue

Vous devrez peut-être resserrer les boulons de roue quelques jours après le changement de roue. Les variations de température et les vibrations peuvent provoquer un léger desserrement de ceux-ci.

Propriétés des roues après un changement de roue

Faites attention aux signes de roues mal montées. Cela pourrait réduire les caractéristiques de freinage de la voiture et sa capacité à manœuvrer sur une chaussée mouillée ou recouverte de neige fondante.

Lorsque vous avez changé le type ou la taille des roues, vous devez d'abord conduire prudemment. La dynamique et les caractéristiques de conduite des roues peuvent avoir changé.

^[1] Certaines roues de secours ont des dimensions différentes. Si la roue de secours que vous allez utiliser est homologuée pour votre voiture, cela veut dire que la différence de dimensions est acceptable.

^[2] Utilisez des outils conçus pour votre modèle de voiture.

13.4.3.1. Roue de secours

En cas de crevaison, vous pouvez temporairement utiliser une roue de secours^[1] jusqu'à ce que votre pneu puisse être remplacé ou réparé.

La roue de secours est uniquement conçue pour un usage temporaire. Vous devez remplacer la roue de secours par une roue ordinaire dès que possible.

 **Avertissement**

Avant de conduire avec une roue de secours

- Utilisez uniquement une roue de secours homologuée pour votre voiture.
- Ne conduisez jamais votre voiture avec plus d'une roue de secours.
- Vous ne pouvez pas utiliser des chaînes à neige si la roue de secours est montée sur l'essieu avant.
- Vous ne devez jamais réparer une roue de secours.
- Sur les voitures à traction intégrale, l'entraînement de l'essieu arrière peut être désengagé.
- Veillez à suivre les recommandations du fabricant de la roue de secours concernant la pression de gonflage du pneu.

Conduire avec une roue de secours

- Ne conduisez jamais à plus de 80 km/h (50 mi/h) lorsqu'une roue de secours est montée sur votre voiture.
- Les lois en vigueur interdisent l'utilisation de la roue de secours temporaire autrement qu'en remplacement temporaire d'un pneu crevé.
- Si vous conduisez avec une roue de secours, sachez que le comportement routier de votre voiture risque d'être modifié. Il est important de remplacer la roue de secours par la roue d'origine dès que possible.

 **Remarque**

Lorsqu'une roue de secours est montée sur la voiture, le système de surveillance de la pression des pneus risque de ne pas fonctionner correctement.

^[1] La roue de secours doit être du type « à usage temporaire ».

13.4.3.2. Pneus d'hiver

Les pneus d'hiver sont conçus pour la conduite sur des chaussées recouvertes de neige et de glace. La profondeur de sculpture de vos pneus d'hiver doit être plus importante que celle des pneus ordinaires.

Dimensions

Lorsque vous conduisez avec des pneus d'hiver, il est important que les quatre pneus soient du bon type. Communiquez avec un concessionnaire Volvo pour obtenir des conseils.

Pneus à crampons

Les pneus à crampons doivent être rodés en parcourant 500 à 1 000 km (300 à 600 milles) lentement et prudemment pour bien sertir les crampons dans les pneus. Vous augmenterez ainsi la durée de vie du pneu, et surtout celle des crampons.

 **Remarque**

Les réglementations relatives à l'utilisation des pneus à crampons peuvent varier. Assurez-vous que les pneus que vous avez montés sont parfaitement conformes aux réglementations et lois locales.

Profondeur de sculpture

Les conditions hivernales, comme les chaussées recouvertes de neige, de glace et de neige fondante exigent plus de vos pneus que les conditions estivales. Volvo recommande une profondeur de sculpture d'au moins 4 mm (0,15 po) pour les pneus d'hiver.

 **Remarque**

Cote de vitesse

Les pneus d'hiver^[1] peuvent avoir une cote de vitesse inférieure à la vitesse maximale de votre voiture. Toutefois, si vos pneus d'hiver ont une cote de vitesse inférieure à la vitesse maximale de votre voiture, vous n'êtes pas autorisé à rouler plus vite que la cote de vitesse des pneus.

^[1] Pneus cloutés et pneus non cloutés

13.4.3.3. Utilisation de chaînes à neige

L'utilisation de chaînes à neige peut aider à améliorer l'adhérence en hiver. Vous devez cependant garder à l'esprit certaines restrictions.

 **Avertissement**

Vous pouvez les utiliser sur votre voiture en tenant compte des restrictions suivantes :

- Utilisez des chaînes à neige Volvo d'origine ou des chaînes équivalentes conçues pour le modèle de voiture et les dimensions du pneu et de la jante.
- Seules les chaînes à neige à un côté sont autorisées.
- Les chaînes à neige incompatibles peuvent causer de graves dommages à la voiture et provoquer un incident.

 **Remarque**

L'utilisation de chaînes à neige peut entraîner le mauvais fonctionnement du système de surveillance de la pression des pneus.

Montage de chaînes à neige

- Assurez-vous de vous trouver dans un endroit sûr lorsque vous montez ou démontez les chaînes à neige.
- Respectez toujours les réglementations locales concernant l'utilisation des chaînes à neige.
- Suivez toujours à la lettre les directives de montage du fabricant.
- Utilisez toujours le même type de chaînes sur les pneus de gauche et de droite.
- Volvo recommande de ne pas utiliser de chaînes à neige sur des roues de dimensions supérieures à 20 po.
- Veillez à utiliser la bonne taille par rapport aux roues.
- Les chaînes à neige ne doivent être utilisées que sur les roues arrière^[1]
- Si des roues d'une taille différente de celle des roues d'origine sont montées, il ne faut pas utiliser certaines chaînes à neige.
- Vous devez maintenir une distance suffisante entre les chaînes et les composants des freins, de la suspension et de la carrosserie de la voiture. N'utilisez pas de chaînes qui risquent de gêner les composants de frein.
- Si vous devez déplacer votre voiture pendant le montage ou le démontage des chaînes, empêchez que les roues passent sur les pièces de fixation des chaînes.
- Montez les chaînes aussi tendues que possible, et resserrez-les périodiquement.

Conseil

Entraînez-vous à monter les chaînes à neige avant l'arrivée de l'hiver.

Conduite avec des chaînes à neige

- Une fois les chaînes à neige montées, conduisez sur environ 200 m (650 pi), puis arrêtez la voiture et vérifiez à nouveau que les chaînes sont bien fixées.
- Ne dépassez jamais la limite de vitesse spécifiée par le fabricant des chaînes. Vous ne devez en aucun cas dépasser 50 km/h (30 mi/h).
- Si elles améliorent l'adhérence dans certaines conditions, les chaînes à neige détériorent d'autres caractéristiques de conduite. Dans la mesure du possible, évitez de rouler sur une chaussée irrégulière, comme des bosses ou des nids de poule. Évitez également les virages rapides ou serrés, ainsi que les freinages brusques.
- Évitez de rouler sur une chaussée non recouverte de neige ou de glace, car cela use à la fois les chaînes à neige et les roues.

Communiquez avec un concessionnaire Volvo pour plus de renseignements.

^[1] Cela est vrai également pour les voitures à traction intégrale.

13.4.4. Vérification de l'usure des disques de frein

Les disques de frein de votre voiture s'usent avec le temps. Vérifiez-les pour vous assurer que le système de freinage fonctionne correctement.

Chaque disque de frein porte une indication de l'épaisseur minimale, gravée ou imprimée directement sur le disque. Mesurer de temps à autre l'épaisseur des disques de frein à l'aide d'un pied à coulisse ou d'un outil équivalent peut vous aider à déterminer s'ils doivent être remplacés.

Avertissement

Soulever la voiture pour changer une roue

Pour qu'une roue puisse être démontée, il ne faut pas qu'elle touche le sol. Suivez scrupuleusement les directives distinctes de levage de la voiture en toute sécurité.

- Si vous devez démonter une roue sur une route à forte circulation, veillez à ce que vous et la voiture soyez bien visibles aux autres usagers. Activez les feux d'avertissement, placez un triangle de signalisation à un endroit visible mais sûr et portez un gilet réfléchissant.
- Désignez une zone sûre où les passagers pourront attendre, loin de la voiture et de la circulation.
- Vous êtes responsable de la sécurité autour de la voiture pendant qu'elle est levée. Ne laissez personne à l'intérieur ou à proximité de la voiture.
- N'allez jamais sous la voiture lorsqu'elle est soulevée à l'aide d'un cric ni ne laissez personne s'y retrouver, ne serait-ce qu'avec une partie de son corps.

Remarque

Vous devez activer le mode de levage avant de soulever la voiture.

1. Démontez la roue.
2. Vérifiez l'état d'usure de la surface du disque de frein et mesurez son épaisseur.

Avertissement

Si l'épaisseur du disque de frein est inférieure à la valeur minimale indiquée, il convient de remplacer immédiatement le disque de frein. Si vous continuez à utiliser des pièces usées au-delà de cette limite, vous risquez de réduire l'efficacité du freinage et de compromettre votre sécurité.

13.4.5. Perforations

Si vous avez une crevaison, vous avez plusieurs options pour reprendre la maîtrise du véhicule, surtout si cela se produit pendant la conduite.

Si la crevaison se produit pendant que vous conduisez, il est important de penser tout d'abord à la sécurité. Activez les feux de détresse et, si possible, éloignez la voiture du danger immédiat. Au besoin, appelez l'assistance routière.

 **Avertissement**

- Ne conduisez pas la voiture si un des pneus est crevé. Cela est dangereux et endommagera la voiture.
- Afin d'éviter de provoquer un accident, sortez si possible de votre voiture du côté où il y a le moins de circulation.
- Placez un triangle de signalisation de façon à ce que les autres conducteurs soient avertis bien avant de dépasser votre voiture. N'oubliez pas d'enfiler d'abord un gilet réfléchissant si vous en avez un.

 **Conseil**

Si vous devez utiliser une trousse de réparation de crevaison temporaire, veillez à lire ses instructions avant de commencer à l'utiliser.

13.4.5.1. Réparation temporaire d'une crevaison

Votre voiture est équipée d'une trousse de réparation temporaire de crevaison ^[1] que vous pouvez utiliser pour réparer un petit trou. Elle comprend un flacon de liquide d'étanchéité et un compresseur.

 **Avertissement**

Lisez l'intégralité des instructions avant d'utiliser la trousse de réparation.

Vous ne devez pas conduire à plus de 80 km/h (50 mi/h) après avoir utilisé la trousse de réparation sur vos pneus.



Compresseur

Le compresseur est destiné à être utilisé pour la réparation temporaire des pneus et est approuvé par Volvo. Vous pouvez également utiliser le compresseur pour vérifier et régler la pression de gonflage de vos pneus d'origine s'il y a lieu.

Le compresseur est un appareil électrique. Lorsque vient le temps de le jeter, assurez-vous de suivre les règlements locaux liés à la gestion des déchets.

Liquide d'étanchéité

Le liquide d'étanchéité est efficace comme réparation temporaire. Il peut colmater une perforation de la bande de roulement mais vous ne devez pas l'utiliser pour colmater une perforation dans le flanc du pneu. Si le pneu présente des fentes plus larges, des fissures ou des dommages similaires, vous ne devez pas utiliser le liquide d'étanchéité pour les réparer.

Le flacon du liquide d'étanchéité doit être remplacé si la date d'expiration est dépassée^[2]. Le flacon non utilisé est considéré comme un déchet dangereux.

^[1] Également appelé trousse de réparation temporaire de crevaison ou TMK

^[2] Vérifiez la date d'expiration sur le flacon.

13.4.5.1.1. Utiliser la trousse de réparation temporaire de crevaison

Lorsque vous utilisez la trousse de réparation temporaire de crevaison, vous devez suivre un certain nombre d'étapes importantes. Veillez à lire et à comprendre chaque étape avant de continuer.

Remarque

Ces instructions s'appliquent à la trousse de réparation temporaire de crevaison fournie par Volvo.



Vue d'ensemble du compresseur de la trousse de réparation temporaire de crevaison

- ① Interrupteur d'alimentation
- ② Câble électrique
- ③ Flexible pneumatique avec détendeur
- ④ Porte-bouteille

Le contenu de ce guide représente l'état du guide de l'utilisateur au moment de l'impression et pourrait ne pas être entièrement valide dans le futur. Pour de plus amples renseignements, veuillez consulter l'avis de non-responsabilité complète à la première page.

5 Manomètre de pression de air



Flacon de liquide d'étanchéité

Avertissement

Le liquide de colmatage peut être dangereux

Le liquide de colmatage contient des substances qui peuvent être dangereuses en cas d'ingestion. Son contenu peut également provoquer des réactions allergiques ou être autrement nocif pour les voies respiratoires, la peau, le système nerveux central et les yeux.

Précautions à prendre

- Gardez la trousse hors de portée des enfants.
- Évitez tout contact prolongé ou répété avec la peau. Si le liquide de colmatage entre en contact avec vos vêtements, enlevez-les.
- Lavez-vous bien les mains après manipulation.

Premiers soins

- Ingestion : Ne faites pas vomir sauf indication contraire émanant du personnel médical. Consultez un médecin.
- Peau : Lavez les zones touchées de la peau avec de l'eau et du savon. Consultez un médecin si des symptômes apparaissent.
- Yeux : Rincez à grande eau pendant au moins 15 minutes, en soulevant de temps en temps les paupières supérieures et inférieures. Consultez un médecin si des symptômes apparaissent.
- Inhalation : Déplacez la personne exposée à l'air frais. Si l'irritation persiste, consultez un médecin.

- Avant de commencer, confirmez que le bouton d'alimentation du compresseur est en position d'arrêt.
- Ne retirez pas le flexible d'air pendant la réparation.
- Si la perforation a été causée par un clou ou un objet similaire et qu'il est encore dans le pneu, laissez-le. Cela permet de sceller le trou.
- Si la réparation est effectuée dans une zone où il peut y avoir d'autres véhicules, activez les feux d'avertissement et utilisez un triangle de signalisation, si vous en avez un.

Préparatifs

Le contenu de ce guide représente l'état du guide de l'utilisateur au moment de l'impression et pourrait ne pas être entièrement valide dans le futur. Pour de plus amples renseignements, veuillez consulter l'avis de non-responsabilité complète à la première page.

1. Posez l'autocollant indiquant la vitesse maximale autorisée de façon qu'elle soit clairement visible comme rappel pour le conducteur, par exemple, dans le pare-brise. Vous le trouverez sur le compresseur.

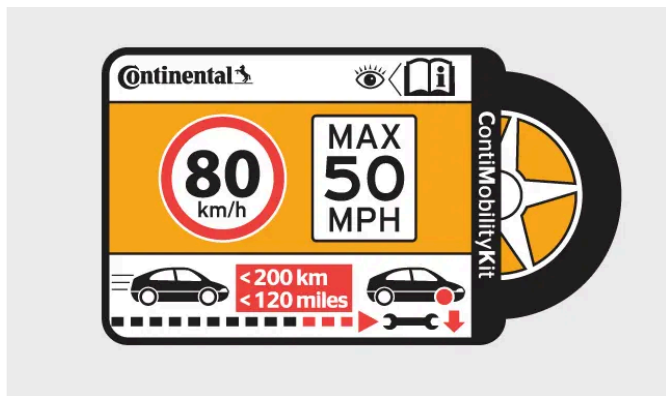

Autocollant de limite de vitesse

2. Fixez la bouteille de liquide d'étanchéité au compresseur et tournez-la de 90 degrés dans le sens horaire.
3. Fixez le flexible pneumatique à l'ouverture de la bouteille et tournez-le de 90 degrés dans le sens horaire.
4. Dévissez le chapeau pare-poussière du pneu et fixez le flexible pneumatique à la valve d'air du pneu. Vissez le raccord jusqu'au bout.

Commencer la réparation du pneu

5. Branchez le compresseur sur la prise 12 V de la voiture et assurez-vous que la prise fonctionne et fournit du courant.

! Important

Si vous utilisez l'une des prises 12 V de la voiture pour alimenter le compresseur, n'utilisez pas l'autre 12 V prise.

6. Démarrez le compresseur en appuyant sur le bouton d'alimentation.
- > La pression du compresseur augmente. La pression peut atteindre temporairement jusqu'à 7 bar (102 lb/po²) avant de se stabiliser après environ 30 secondes.

! Avertissement

Ne vous tenez jamais à côté du pneu lorsque le compresseur est en marche. Vous devez immédiatement arrêter le compresseur si des fissures ou des bosses apparaissent dans le pneu. Arrêtez-vous et communiquez avec Volvo Assistance pour un dépannage en toute sécurité.

7. Gonfler le pneu pendant 7 minutes.

! Important

Pour éviter la surchauffe, ne faites pas fonctionner le compresseur pendant plus de 10 minutes.

8. Arrêtez le compresseur pour vérifier la pression de gonflage sur le manomètre. La pression minimale des pneus est de 1,8 bar (26 po/lb²) et la pression maximale de 2,5 bars (36 lb/po²). Utilisez le détendeur si la pression est trop élevée. Vous devez retirer la bouteille pour accéder à la vanne de décompression. La bouteille est équipée d'un clapet anti-retour qui empêche les fuites de liquide lorsque la bouteille n'est pas connectée au compresseur, de sorte que vous n'avez pas à vous soucier des fuites de liquide. Suivez les étapes suivantes pour retirer la bouteille :

Le contenu de ce guide représente l'état du guide de l'utilisateur au moment de l'impression et pourrait ne pas être entièrement valide dans le futur. Pour de plus amples renseignements, veuillez consulter l'avis de non-responsabilité complète à la première page.

1. Dévissez le tuyau de la valve du pneu.
2. Démontez le flexible de la bouteille.
3. Retirez la bouteille du compresseur.
4. Fixez le tuyau directement sur le compresseur.
5. Revissez le tuyau sur la valve du pneu.
6. Relâchez l'air en appuyant sur la vanne d'échappement d'air.

 **Avertissement**

Si la pression est inférieure à 1,8 bar (26 lb/po2), le trou dans le pneu est trop grand. Ne continuez pas et communiquez avec Volvo Assistance pour un dépannage en toute sécurité.

9. Débranchez le compresseur de la prise de 12 V.
10. Nettoyez le tuyau avant de le ranger et veillez à ce qu'aucun produit d'étanchéité ne soit renversé.
11. Remettez en place le capuchon de la valve du pneu.
12. Dès que possible, roulez pendant 10 minutes^[1] et laissez le liquide sceller le pneu. Revérifiez ensuite le pneu.

 **Avertissement**

Le produit d'étanchéité jaillira de la crevaison lors des premières rotations du pneu. Veillez à ce que personne ne se trouve à proximité de la voiture et ne reçoive le liquide d'étanchéité lors du départ de la voiture.

Revérification

13. Le compresseur étant éteint, raccordez le tuyau d'air à la valve d'air du pneu.
14. Vérifiez la pression de gonflage sur le manomètre.
 - > • Si la pression est inférieure à 1,3 bar (19 lb/po2), le pneu n'est pas bien colmaté. Arrêtez-vous et communiquez avec Volvo Assistance pour un dépannage en toute sécurité.
 - Si la pression de gonflage du pneu est supérieure à 1,3 bar (19 lb/po2), le pneu doit être gonflé à la pression indiquée sur l'étiquette de pression de pneu située sur le montant de porte, côté conducteur. Si la pression est trop élevée, relâchez de l'air au moyen du détendeur.
15. Remettez en place le capuchon de la valve du pneu.
 - Remplacez le flacon de liquide de colmatage et le tuyau après utilisation. Communiquez avec un concessionnaire Volvo pour ce faire.
 - Volvo recommande de remplacer ou de réparer le pneu endommagé dès que possible. Informez l'atelier que le pneu contient du liquide de colmatage.

 **Avertissement**

La voiture peut parcourir au maximum 200 km (120 milles) avec des pneus contenant du liquide de colmatage.

^[1] Ou 3 kilomètres (2 milles)

13.4.5.1.2. Gonfler le pneu avec le compresseur de réparation de pneu

Vous pouvez gonfler les pneus de votre voiture à l'aide du compresseur inclus dans la trousse de réparation de crevaison temporaire.

Avant de commencer, confirmez que le bouton d'alimentation du compresseur est en position d'arrêt.

1. Dévissez le chapeau pare-poussière du pneu et fixez le flexible pneumatique à la valve d'air du pneu. Vissez le raccord jusqu'au bout.
2. Fixez le tuyau directement sur le porte-bouteille du compresseur et tournez-le de 90 degrés dans le sens horaire.
3. Branchez le compresseur dans la prise 12 V de la voiture et démarrez la voiture.

 **Important**

Si vous utilisez l'une des prises 12 V de la voiture pour alimenter le compresseur, assurez-vous que c'est la seule prise utilisée. Ne pas utiliser l'autre prise de 12 V.

4. Démarrez le compresseur en appuyant sur le bouton d'alimentation.

 **Important**

Pour éviter une surchauffe, ne laissez pas fonctionner le compresseur plus de 10 minutes à la fois.

5. Vérifiez la pression des pneus sur le manomètre du compresseur^[1]. Utilisez le détendeur si la pression est trop élevée.
6. Désactivez le compresseur et débranchez-le de la prise de 12 V.
7. Dévissez le tuyau d'air du pneu.
8. Remettez en place le capuchon de la valve du pneu.
9. Enregistrez une nouvelle valeur de référence dans le système de surveillance de la pression des pneus, si nécessaire.

Remettez la trousse à son emplacement de rangement.

[1] La pression recommandée pour les pneus d'origine de la voiture est indiquée sur une étiquette située sur le montant de porte, côté conducteur.

13.4.6. Pression de gonflage des pneus

Une pression de gonflage correcte des pneus permet d'améliorer la stabilité de conduite, de réduire la consommation d'énergie et de prolonger la durée de vie du pneu.

Avec le temps, la pression des pneus diminue. La pression varie également en fonction des conditions environnementales. Tout cela est normal. Cependant, si vous conduisez avec une pression de gonflage incorrecte, les pneus peuvent surchauffer et s'endommager. La pression des pneus a une incidence sur le confort de conduite, les niveaux sonores et les caractéristiques de maniabilité.

Prenez l'habitude de vérifier la pression de gonflage des pneus tous les mois et avant les longs trajets. Utilisez toujours un manomètre fiable. Pour garder les pneus en bon état, utilisez la pression recommandée pour les pneus à froid.

Avertissement

Si la pression de gonflage du pneu est trop élevée ou trop basse, le pneu risque d'être lourdement endommagé. Le pneu peut exploser pendant que vous conduisez et vous faire perdre la maîtrise de la voiture.

Conseil

Une pression de gonflage correcte des pneus vous aidera à profiter de la capacité maximale de chargement de votre voiture.

13.4.6.1. Surveillance de la pression des pneus

Votre voiture peut détecter et indiquer si la pression de gonflage est faible. La surveillance de la pression des pneus ne peut pas être désactivée. Si le système ne parvient pas à détecter une pression de pneu, il indique une défaillance.

Pour que le système de surveillance de la pression des pneus fournisse des informations actualisées, vous devez conduire la voiture à plus de 35 km/h (22 mi/h) pendant plusieurs minutes.



Un témoin s'allume si une insuffisance est détectée dans l'un des pneus. Il reste allumé jusqu'à ce que le problème soit résolu et qu'une nouvelle valeur de référence pour la pression des pneus ait été enregistrée.

Outre les messages affichés à l'écran du conducteur, vous pouvez aussi trouver des renseignements sur la surveillance de la pression de pneu sur l'écran de l'état de la voiture.

Avertissement

Aucun avertissement possible

Le système ne peut pas vous avertir d'un dommage potentiel des pneus.

Vérification immédiate de la bonne pression de gonflage

Lorsque le symbole de faible pression de gonflage est allumé, arrêtez-vous et vérifiez la pression dès que possible. Si vous roulez avec des pneus sous-gonflés, vous risquez de les endommager.

Si le système de surveillance de pression des pneus ne fonctionne pas correctement, le témoin de l'écran du conducteur clignote d'abord pendant environ une minute, puis reste allumé. Un message apparaît également sur l'écran du conducteur. Si l'anomalie persiste, vous devez faire réparer la voiture. ^[1]

Sachez que :

- Le système de surveillance ne remplace pas la nécessité d'une inspection et d'un entretien réguliers des pneus.
- Le symbole indiquant une pression de pneu insuffisante ne disparaîtra pas tant que le problème n'aura pas été résolu et qu'une nouvelle valeur de référence n'aura pas été enregistrée.
- Chaque fois que la pression de pneu est modifiée, par exemple lors d'un changement de pneus ou d'une modification de charge, vous devez enregistrer une nouvelle valeur de référence de la pression de pneu.

État

Vous trouverez des renseignements sur tout problème détecté par le système de surveillance de la pression des pneus dans la vue d'état de l'écran central de la voiture.

Description du système

Remarque

Votre voiture est équipée d'un système de surveillance indirecte de la pression des pneus. Cela signifie que vous n'avez pas besoin d'utiliser des roues dotées de capteurs TPMS ^[2].

Les informations suivantes sont formulées conformément aux exigences légales externes.

Chaque pneu, y compris le pneu de secours (s'il est fourni), doit être vérifié tous les mois à froid et gonflé à la pression recommandée par le constructeur du véhicule, indiquée sur la plaque de la voiture ou l'étiquette de pression de gonflage des pneus. (Si votre voiture est équipée de pneus d'une taille différente de celle indiquée sur la plaque de la voiture ou l'étiquette de pression de gonflage des pneus, vous devez déterminer la pression de gonflage appropriée pour ces pneus).

Comme fonction de sécurité supplémentaire, votre véhicule est équipé d'un système de surveillance de la pression des pneus (TPMS) qui allume un témoin de basse pression des pneus lorsqu'un ou plusieurs de vos pneus sont nettement sous-gonflés.

Par conséquent, lorsque le voyant de faible pression des pneus s'allume, vous devez vous arrêter et vérifier vos pneus dès que possible, et les gonfler à la pression appropriée. Le fait de conduire avec un pneu nettement sous-gonflé provoque un surchauffe du pneu et peut entraîner son éclatement. Le sous-gonflage augmente également la consommation de carburant et réduit la durée de vie de la bande de roulement. Il risque en outre d'influer sur la tenue de route et les capacités de freinage de la voiture.

Note : le système TPMS ne remplace pas un bon entretien des pneus et il incombe au conducteur de maintenir une pression de gonflage correcte, même si le sous-gonflage n'a pas atteint le niveau pour déclencher l'allumage du témoin de basse pression des pneus du système TPMS.

Votre voiture est également équipée d'un clignotant de panne du système TPMS qui s'allume lorsque le système ne fonctionne pas correctement. Le voyant d'anomalie du TPMS fonctionne avec le voyant de faible pression des pneus. Lorsque le système détecte une panne, le voyant clignote pendant environ une minute, puis reste allumé en permanence. Cette séquence se poursuit lors des démarrages suivants de la voiture tant que la panne persiste. Lorsque le voyant d'anomalie est allumé, il se peut que le système ne soit pas en mesure de détecter ou de signaler une faible pression des pneus comme prévu. Le TPMS peut tomber en panne pour diverses raisons, y compris l'installation de pneus ou de roues de remplacement ou de recharge qui empêche le système de fonctionner correctement. Vérifiez toujours le voyant d'anomalie du système TPMS après avoir remplacé un ou plusieurs pneus ou roues de la voiture afin de vous assurer que les pneus et roues de remplacement permettent au système TPMS de continuer à fonctionner correctement.

 **Remarque**

Certaines fonctions du système de surveillance de la pression des pneus (TPMS) peuvent exiger de couper le moteur et de verrouiller la voiture pendant 6 minutes pour que le module de commande se réinitialise.

Si le système ne fonctionne toujours pas correctement, contactez un atelier^[3].

[1] Volvo recommande un atelier Volvo agréé pour tout besoin de réparation ou d'entretien.

[2] Système de surveillance de la pression des pneus

[3] Volvo recommande un atelier Volvo agréé.

13.4.6.1.1. Enregistrer une nouvelle valeur de référence pour la surveillance de la pression des pneus

Le système de surveillance de la pression des pneus doit avoir une valeur de référence pour fonctionner. Cela signifie que la valeur doit être réinitialisée dans certaines circonstances pour que le système fonctionne correctement.

Une nouvelle valeur de référence doit être enregistrée lorsque certaines modifications sont apportées, par exemple chaque fois que vous réglez la pression de gonflage des pneus ou que vous changez les pneus. La valeur de référence peut également devoir être mise à jour en cas de changement important du poids de la voiture à la suite de tout changement de chargement transporté.

1. Mettez la voiture hors tension.

2. Gonflez les pneus à la bonne pression. ^[1]
3. Démarrez la voiture.
4. Appuyez sur le symbole de voiture  sur la barre inférieure et allez à **État** → **Pression des pneus**.
5. Sélectionnez **Mettre à jour la pression de réf.**

 **Remarque**

Le bouton **Mettre à jour la pression de réf.** permet d'enregistrer une nouvelle valeur de référence pour le système de surveillance de la pression des pneus. Pour des raisons de sécurité, il n'est disponible que lorsque la voiture est sous tension et à l'arrêt.

6. Confirmez que vous voulez mémoriser une nouvelle valeur. L'étape de confirmation est nécessaire pour éviter d'enregistrer une nouvelle valeur de référence par erreur.
 - > Cette action écrase la pression précédente des pneus et saisie une nouvelle valeur de référence.
7. Commencez à conduire la voiture. La nouvelle valeur sera enregistrée après avoir roulé pendant plusieurs minutes à une vitesse supérieure à 30 km/h (20 mi/h).
 - >
 - Une fois la nouvelle valeur de référence enregistrée, l'animation indiquant la progression de l'enregistrement disparaît de l'écran central.
 - Si l'enregistrement échoue, un message d'erreur s'affiche.

^[1] Consultez l'étiquette de pression des pneus sur le montant de la porte côté conducteur ou la section correspondante du Manuel pour obtenir des informations sur la pression de gonflage recommandée pour votre voiture.

13.4.6.2. Réglage de la pression de gonflage des pneus

La pression des pneus doit être ajustée si vous changez de roue ou si vous prévoyez conduire avec une charge différente. Il est normal que la pression de gonflage des pneus diminue avec le temps. L'ajustement de la pression en fonction de la situation actuelle permet d'assurer une usure régulière des pneus et des performances élevées.

Les pneus doivent être à température ambiante lors du contrôle et du réglage de la pression. On parle ici de « pneus froids ». Ne dégonflez jamais un pneu chaud. Lorsque le pneu refroidit, la pression de gonflage diminue, ce qui vous laisse avec un pneu sous-gonflé ou même entièrement dégonflé.

Les pneus peuvent se réchauffer très rapidement et doivent être considérés comme chauds si la voiture a roulé environ plus de 1,5 km (1 mi). Vous devez souvent les laisser refroidir environ 3 heures pour qu'ils atteignent à nouveau la température ambiante.

1. Retirez le bouchon de la valve du pneu, puis pressez le manomètre contre la valve.

Le contenu de ce guide représente l'état du guide de l'utilisateur au moment de l'impression et pourrait ne pas être entièrement valide dans le futur. Pour de plus amples renseignements, veuillez consulter l'avis de non-responsabilité complète à la première page.

2. Vérifiez le manomètre pour voir quelle est la pression actuelle des pneus.
3. Si la pression est basse, gonflez le pneu à la pression correcte. La pression recommandée pour les pneus montés en usine est indiquée sur le montant de la porte, côté conducteur.
4. Remettez en place le bouchon^[1] pour éviter d'endommager la valve.
5. Inspectez le pneu pour vérifier la présence de débris collés qui pourraient le percer (clous, autres objets).
6. Confirmez que les flancs ne présentent aucune entaille, coupure, bosse ou autre irrégularité.
7. Enregistrez la valeur de référence de la pression de pneu dans l'écran central une fois que vous avez réglé la pression.

Si vous surgonflez accidentellement le pneu, appuyez sur la goupille métallique au milieu de la valve pour libérer l'excès d'air, puis vérifiez à nouveau la pression.

Après l'ajustement de la pression de gonflage des pneus, enregistrez la nouvelle valeur de référence dans le système de surveillance de la pression des pneus.

Remarque

La pression recommandée des pneus de secours peut être différente de celle des pneus d'origine. Utilisez toujours la pression recommandée par le fabricant du pneu de secours.

Conseil

Vous pouvez utiliser le compresseur de la trousse de réparation de crevaison temporaire pour vérifier et ajuster la pression des pneus d'origine si nécessaire.

^[1] Utilisez uniquement des bouchons Volvo d'origine ou en plastique, car les bouchons en métal risquent de se rouiller et coller à la valve.

13.4.7. Terminologie des pneus

Vous trouverez ci-dessous une liste de termes relatifs aux pneus.

Plaque d'information sur les pneus	Plaque indiquant la taille des pneus d'origine ^[1] , la pression de gonflage recommandée et le poids maximal que la voiture peut supporter.
Numéro d'identification du pneu (TIN)	Numéro qui figure sur le flanc de chaque pneu et qui fournit des informations sur la marque, l'usine de fabrication, les dimensions et la date de fabrication du pneu.
Pression de gonflage	Mesure du volume d'air dans le pneu.
Charge standard	Une classe de pneus P-metric ou métrique conçue pour une charge maximale à 35 psi ^[2] . La capacité de charge des pneus n'augmente pas si vous augmentez la pression du pneu au-delà de cette valeur.
Charge supplémentaire	Une classe de pneus P-metric ou métriques conçus pour une charge maximale plus lourde à 41 psi ^[3] . La capacité de charge des pneus n'augmente pas si vous augmentez la pression du pneu au-delà de cette valeur.

Le contenu de ce guide représente l'état du guide de l'utilisateur au moment de l'impression et pourrait ne pas être entièrement valide dans le futur. Pour de plus amples renseignements, veuillez consulter l'avis de non-responsabilité complète à la première page.

kPa	Kilopascal, unité métrique de pression de l'air.
lb/po2	Livres par pouce carré, unité de mesure de la pression d'air.
Pied-milieu	Élément structural situé sur le côté de la voiture à l'arrière de la porte avant.
Surface du talon du pneu	La surface du pneu adjacente à la jante.
Flanc du	Surface comprise entre le talon et la bande de roulement.
Surface de la bande de roulement du pneu	Partie du périmètre du pneu qui est en contact avec la route lorsque le pneu est monté sur la voiture.
Jante	Support métallique (roue) d'un pneu ou d'un ensemble pneu-chambre à air sur lequel reposent les talons du pneu.
Capacité de charge maximale	Chiffre indiquant la charge maximale en livres et en kilogrammes qu'un pneu peut supporter. Cette classification est spécifiée par le fabricant du pneu.
Pression de gonflage maximale autorisée	La pression maximale à laquelle le pneu doit être soumis. Cette limite est spécifiée par le fabricant du pneu.
Pression de gonflage recommandée	Pression de gonflage des pneus, spécifiée par Volvo, en fonction du type de pneus montés sur une voiture à la livraison. Ces renseignements sont indiqués sur les plaques-étiquettes situées sur le pied-milieu du côté du conducteur et dans le tableau des pressions de gonflage des pneus.
Pneus froids	On considère que les pneus sont froids lorsque leur température est la même que celle de l'air ambiant. Ils atteignent normalement cette température lorsque la voiture n'a pas roulé depuis au moins 3 heures.

[1] Équipement d'origine

[2] 37 psi ou 2,5 bar pour les pneus métriques

[3] 43 psi ou 2,9 bar pour les pneus métriques

13.5. Circuits électriques et batteries de la voiture

Votre voiture est équipée d'un circuit électrique spécialisé qui alimente les batteries et en distribue l'électricité.

Votre voiture comporte des circuits haute tension et basse tension pour ses différentes fonctions électriques.

Cette partie du manuel contient des informations sur plusieurs composants électriques de votre voiture. Il s'agit notamment des éléments suivants :

- Batterie de traction
- Batterie 12 V
- Fusibles

Conseil

Recharge de la voiture et fonctions de commodité

Vous trouverez plus d'informations sur la recharge, notamment sur la prise de recharge et les câbles, dans une autre partie du manuel.

Les fonctions liées à l'alimentation, telles que les ports USB et la recharge sans fil des appareils, sont également traitées dans d'autres parties du manuel.

 **Avertissement**

S'il n'est pas décrit dans le manuel de l'utilisateur

- Communiquez avec un atelier Volvo agréé pour toute réparation ou tout entretien qui ne serait pas clairement décrit dans le manuel de l'utilisateur.
- Ne modifiez pas les composants électriques de la voiture.

Haute tension

- Les composants haute tension peuvent produire ou conduire des courants mortels et ne doivent être manipulés que par des techniciens agréés.
- Les câbles orange ne doivent être manipulés que par des techniciens agréés.

13.5.1. Batterie de traction

La batterie de traction de votre voiture constitue sa principale source d'énergie. Elle alimente la propulsion électrique et, indirectement, le reste de la voiture en maintenant la charge de la batterie de 12 V.

La batterie de traction se trouve dans le bas du châssis de la voiture

Entretien et état de la batterie

L'utilisation que vous faites de votre voiture influe sur l'état de la batterie de traction. Au fil du temps, sa capacité diminue. Certaines pratiques d'utilisation recommandées peuvent contribuer à prolonger la durée de vie utile de la batterie. Ces pratiques de l'utilisateur couvrent des événements et conditions qui peuvent causer des dommages à la batterie.

 **Important**

Le fait de laisser le niveau de charge de la voiture faible peut endommager la batterie. Veillez à recharger la voiture dès que possible si la batterie est presque déchargée.

 **Conseil**

Ce manuel comporte des parties distinctes sur l'état de la batterie et sur les mesures à prendre pour sortir d'une situation de faible niveau de charge.

Réparation et entretien des batteries

La batterie de traction est un composant haute tension que seuls les techniciens agréés sont en mesure de réparer en toute sécurité.

 **Avertissement**

S'il n'est pas décrit dans le manuel de l'utilisateur

- Communiquez avec un atelier Volvo agréé pour toute réparation ou tout entretien qui ne serait pas clairement décrit dans le manuel de l'utilisateur.
- Ne modifiez pas les composants électriques de la voiture.

Haute tension

- Les composants haute tension peuvent produire ou conduire des courants mortels et ne doivent être manipulés que par des techniciens agréés.
- Les câbles orange ne doivent être manipulés que par des techniciens agréés.

Passeport pour batteries

Pour en savoir plus sur la batterie de traction de votre voiture, balayez le code QR du passeport pour batteries. Il se trouve à l'intérieur du montant de porte sur le côté conducteur et est visible lorsque la porte est ouverte.

13.5.1.1. Gestion de l'état de santé et des performances de la batterie

Certaines pratiques d'utilisation aident à maintenir l'état et l'efficacité de la batterie de traction au fil du temps. Par contre, certains scénarios peuvent endommager la batterie et doivent toujours être évités.

Niveau de batterie faible et batterie déchargée

 **Important**

La batterie de traction peut être gravement endommagée si elle n'est pas rechargée une fois que le niveau de la batterie a atteint 0 %. La voiture consomme un peu d'énergie lorsqu'elle est garée. Par conséquent, le fait de laisser un niveau de batterie faible peut décharger et endommager la batterie. Si le niveau de batterie est inférieur à 20 % lorsqu'elle est garée, il est recommandé de brancher la voiture pour la recharger dès que possible.

Si le niveau de batterie atteint 0 %, la batterie est considérée comme déchargée ou vide. Vous devez alors recharger la voiture dès que possible pour réduire le risque d'endommager la batterie.

La petite batterie de 12 V risque également de se décharger si la batterie de traction ne peut pas l'alimenter. Si les deux batteries sont déchargées, la voiture n'a plus de courant et ne peut plus être rechargée.

État de charge élevé

Important

La batterie de traction peut être endommagée si le niveau de la batterie de la voiture reste très élevé pendant longtemps.

Vous pouvez réduire l'usure de la batterie en choisissant un niveau de batterie cible inférieur à 100 % pour les recharges quotidiennes. Ne rechargez à 100 % que si vous avez besoin de la pleine autonomie pour votre prochain trajet.

Si vous laissez la voiture branchée pour la recharger sans avoir l'intention de la conduire immédiatement, choisissez le niveau de charge cible recommandé dans la vue de recharge de la voiture.

Habitudes en matière de recharge

La recharge en courant alternatif est le mode recommandé pour les recharges quotidiennes. Elle permet de maintenir l'état de la batterie au fil du temps. La charge en courant continu entraîne une usure plus importante.

Stationnement de longue durée

Lorsque vous stationnez votre voiture pendant plus d'un mois, l'état de charge recommandé de la batterie est de 40 à 60 %. Utilisez la voiture ou rechargez la batterie pour atteindre le niveau recommandé.

Si vous laissez votre voiture en stationnement pendant plus de trois mois, il est recommandé de la laisser branchée, mais de limiter la charge de la batterie à 50 %. Cela permet d'améliorer l'état de la batterie.

Vérifiez régulièrement le niveau de la batterie et le bon fonctionnement de la charge.

Conseil

Une partie distincte du présent manuel contient davantage de recommandations concernant le stationnement de longue durée.

Stationnement par temps chaud

Important

Évitez d'exposer la voiture à des températures extrêmes. Évitez de laisser la voiture stationnée pendant plus de 24 heures si la température risque d'atteindre 55 °C (131 °F).

Par temps chaud, il est recommandé de brancher la voiture pendant qu'elle est garée. Les températures élevées endommagent la batterie, surtout lorsque la voiture est exposée à la chaleur pendant longtemps. La voiture peut refroidir activement la batterie lorsqu'elle est garée, mais cela consomme de l'énergie. Lorsque vous revenez à votre voiture garée, le niveau de la batterie peut être sensiblement plus bas qu'auparavant. Si la voiture est branchée pour être rechargée, elle peut refroidir la batterie sans en diminuer le niveau et sans risquer de la décharger.

Par temps chaud, il est recommandé de se garer dans un endroit ombragé. Le plein soleil combiné à des températures élevées peut entraîner des températures de batterie encore plus élevées et nécessiter un refroidissement excessif.

Stationnement par temps froid

Lorsque la batterie est froide, la voiture réduit temporairement la performance de la batterie jusqu'à ce qu'elle soit réchauffée. Le fait de conduire la voiture dans un état d'efficacité réduite n'endommage pas la batterie.

Pour éviter de réduire temporairement l'efficacité d'une batterie froide, branchez la voiture pour la recharger et activez le préconditionnement avant votre trajet. La voiture peut alors chauffer la batterie sans réduire l'efficacité et l'autonomie disponible.

Par des températures inférieures à -30 °C (-22 °F), évitez de laisser la voiture stationnée sans recharge pendant plus de 24 heures.

13.5.1.2. Système de refroidissement de la batterie de traction

Votre voiture est équipée d'un système avancé de régulation de la température.

Le système régule activement la température de la batterie de traction pendant que vous êtes stationné ou que vous conduisez votre voiture, ou pendant la recharge. Cela se produit lorsque votre voiture est soumise à de hautes ou basses températures et pendant le préconditionnement.

Important

N'essayez jamais d'ajouter du liquide de refroidissement vous-même

Le système de refroidissement est un système fermé. Un technicien qualifié doit effectuer tout entretien nécessaire du système de refroidissement. ^[1]

^[1] Volvo recommande un atelier Volvo agréé.

13.5.2. Batterie 12 V

La batterie 12 V alimente tout ce qui se trouve dans votre voiture, sauf la propulsion électrique.

Maintien de la charge de la batterie 12 V

La batterie 12 V est rechargée chaque fois que le moteur tourne. En revanche, elle se recharge mieux lorsque l'on conduit la voiture. L'utilisation d'une grande quantité d'énergie sans permettre à la batterie 12 V de se recharger peut entraîner un faible niveau de batterie et les fonctions électriques peuvent être réduites ou désactivées.

Lorsque vous ne conduisez pas la voiture, évitez d'utiliser les fonctions électriques, notamment :

- climatisation
- phares
- essuie-glaces
- radio

- écran central
- ou la prise 12 V et les ports USB.

Si vous avez encore besoin d'utiliser certaines fonctions lorsque la voiture est à l'arrêt, coupez le moteur pour consommer moins d'énergie.

Si le niveau de la batterie est inférieur à un certain point, vous devrez la recharger à l'aide d'un chargeur externe ou faire démarrer la voiture à l'aide d'une batterie externe.

Entretiens et remplacement

La batterie 12 V ne nécessite aucun entretien. Communiquez avec un atelier Volvo agréé si la batterie 12 V doit être remplacée.

13.5.2.1. Étiquettes de la batterie

Les batteries à basse tension de la voiture sont munies d'étiquettes contenant des informations pour une manipulation sûre.

Symboles



Évitez les étincelles et les flammes nues.



Utilisez des lunettes de protection.



Gardez la batterie hors de portée des enfants.



La batterie contient de l'acide corrosif.



Pour en savoir plus, consultez le manuel de l'utilisateur de la voiture.



Risque d'explosion.



En cas de contact des yeux avec les liquides de la batterie, rincez-les immédiatement à l'eau. Consultez un médecin dès que possible.

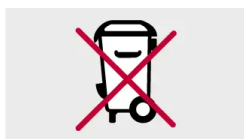

Vous devez vous débarrasser de la batterie de manière appropriée pour qu'elle soit recyclée.



Recyclez-la correctement.

i Remarque

Étiquettes illustrées

Les étiquettes illustrées dans le manuel sont des représentations génériques de celles qui se trouvent sur votre voiture. Le manuel contient uniquement leur emplacement et le type de renseignements qu'ils contiennent. Trouvez l'étiquette réelle pour les renseignements spécifiques à propos de votre voiture.

13.5.3. Recyclage des batteries

Les piles usagées doivent être recyclées de façon écologique.

Consultez le soutien technique Volvo si vous ne savez pas comment vous débarrasser des batteries.

La batterie de traction ne doit être manipulée que par des techniciens agréés.

13.5.4. Fusibles

Les fusibles électriques protègent différentes parties du système électrique de la voiture en coupant l'alimentation si le courant dépasse la valeur nominale des fusibles. Vous devez remplacer un fusible grillé pour rétablir le bon fonctionnement du système électrique de la voiture.

! Important

Un fusible grillé peut être le signe d'une panne électrique sous-jacente. Communiquez avec le soutien technique Volvo si votre voiture indique qu'un fusible a sauté.

13.5.4.1. Boîte à fusibles sous le capot

Vous trouverez ici les positions des fusibles si vous devez changer un fusible. Les fusibles de ce boîtier permettent de protéger les éléments électroniques, par exemple, pour le moteur et les fonctions de freinage. Il y a plusieurs boîtiers à fusibles dans votre voiture.



Emplacement du boîtier à fusibles



Schéma montrant la position des fusibles

Pour accéder aux fusibles, vous devez déclipser le couvercle de la boîte.

Numéro	Fonction	Ampère	Type
1	Ports USB à l'arrière de la console centrale	7,5	Micro
2	Prise avant 12 V dans la console centrale	15	Micro
3	–	–	Micro
4	Prise 12 V dans le coffre	15	Micro
5	Module de commande du moteur (ECM)	10	Micro
6	Vanne d'arrêt pour le refroidissement de la batterie de traction	15	Micro
7	Pompe de refroidissement pour la batterie de traction	5	Micro
8	Vérin d'aileon et radiateur	10	Micro
9	–	–	Micro
10	–	–	Micro
11	–	–	Micro
12	Phare droit	20	Micro
13	Phare gauche	20	Micro
14	Module de collision (SRS), capteur d'occupation capacitif (COS)	5	Micro
15	Pédale d'accélérateur	5	Micro
16	Fourni lorsque le contact est mis : moteur, transmission, servo de direction électrique, électronique centrale, système de freinage	5	Micro
17	Pare-feu du port de diagnostic, bruit extérieur de la voiture	5	Micro
18	–	–	Micro
19	–	–	Micro
20	Bobines de relais	5	Micro
21	–	–	Micro
22	Capteur de pédale de frein	5	Micro
23	Unité de calcul	5	Micro
24	Batterie de traction	5	Micro
25	–	–	Micro
26	Module de commande du moteur (ECM)	5	Micro
27	Module de charge	5	Micro
28	Convertisseur de moteur avant	5	Micro
29	Klaxon	20	Micro
30	Sirène d'alarme	5	Micro
31	Essuie-glaces	30	MCase ^[1]
32	–	–	MCase (avec fentes) ^[1]
33	–	–	MCase (avec fentes) ^[1]
34	–	–	MCase (avec fentes) ^[1]
35	Freins	30	MCase ^[1]
36	–	–	MCase ^[1]
37	–	–	MCase ^[1]
38	Phares	30	MCase ^[1]
39	–	–	MCase ^[1]
40	–	–	MCase ^[1]
41	Barre de traction	25	MCase ^[1]
41	–	–	MCase ^[1]
42	Barre de traction	40	MCase ^[1]
42	–	–	MCase (avec fentes) ^[1]

Numéro	Fonction	Ampère	Type
43	-	-	MCase (avec fentes) [1]
44	-	-	MCase (avec fentes) [1]
45	-	-	MCase (avec fentes) [1]
46	Échangeur de chaleur externe	5	Micro
47	Convertisseur haute tension, compresseur de climatisation, vanne de commutation, module de surveillance	5	Micro
48	Batterie de traction, convertisseur de moteur avant et arrière	15	Micro
49	Pompe de refroidissement de la batterie de traction	20	Micro
50	Pompe de refroidissement de la batterie de traction	20	Micro
51	-	-	Micro
52	-	-	MCase (avec fentes) [1]
53	-	-	MCase (avec fentes) [1]
54	-	-	Micro
55	Phare gauche	20	Micro
56	Phare droit	20	Micro

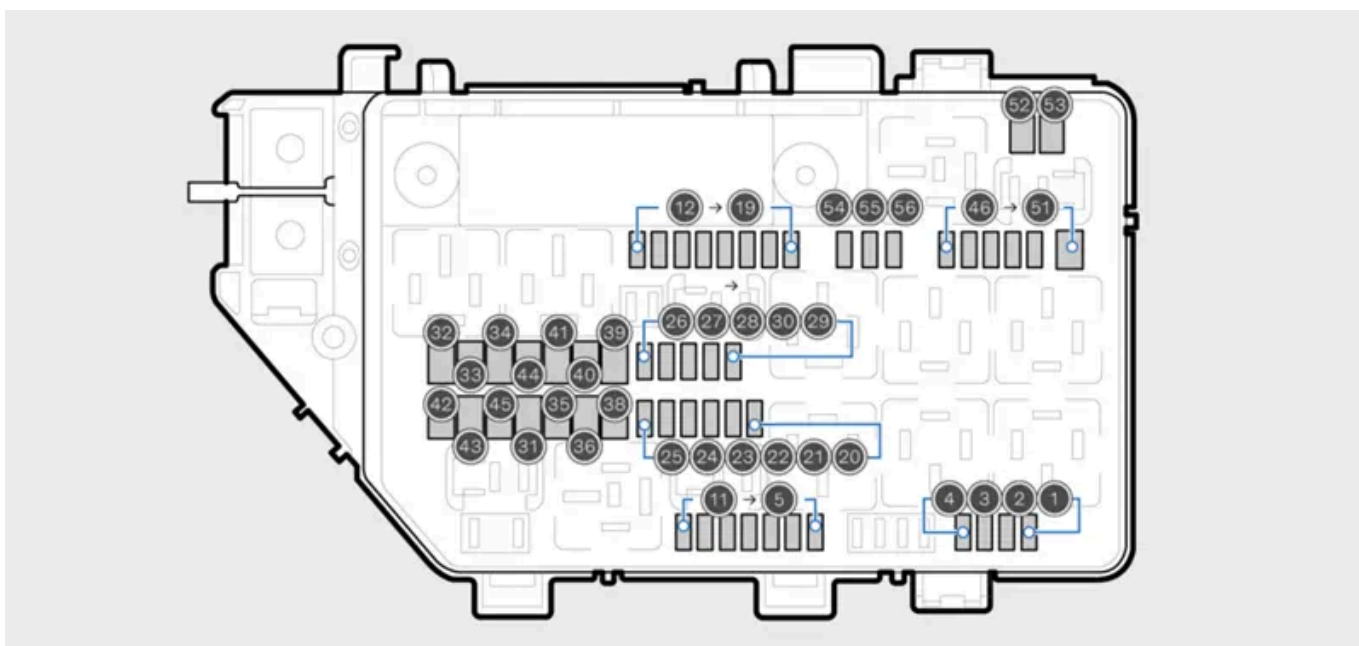
[\[1\]](#) Volvo recommande de faire appel à un atelier Volvo agréé pour tous les remplacements de fusibles de ce type.

13.5.4.2. Boîtier à fusibles sous la boîte à gants

Vous trouverez ici les positions des fusibles si vous devez changer un fusible. Les fusibles de ce boîtier permettent de protéger les dispositifs électroniques, par exemple, dans les prises électriques, les écrans et le volant. Il y a plusieurs boîtiers à fusibles dans votre voiture.



Emplacement du boîtier à fusibles

Pour accéder au boîtier à fusibles, vous devez tirer le tapis de sol vers l'arrière, sous la boîte à gants.



Schéma montrant la position des fusibles

Pour accéder aux fusibles, vous devez déclipser le couvercle de la boîte.

Numéro	Fonction	Ampère	Type
1	Amplificateur audio	40	MCCase (avec fentes) ^[1]
2	Module électronique central (CEM) A	40	MCCase (avec fentes) ^[1]
3	Module électronique central (CEM) B	40	MCCase (avec fentes) ^[1]
4	Ventilateur pour la climatisation frontale	40	MCCase (avec fentes) ^[1]
5	Hayon électrique	25	MCCase ^[1]
6	Siège avant gauche à commande électrique	20	MCCase ^[1]
7	Siège avant droit à commande électrique	20	MCCase ^[1]
8	–	–	MCCase ^[1]
9	Porte arrière droite	20	Micro
10	Porte arrière gauche	20	Micro
11	Porte avant gauche	20	Micro
12	–	–	Micro
13	Portes de droite	20	Micro
14	Chauffage des sièges arrière	15	Micro
15	Module de sécurité (ASDM), moteur électrique arrière du convertisseur	5	Micro
16	Module de calcul	5	Micro
17	Capteur solaire, transpondeur de péage	5	Micro
18	–	–	Micro
19	Commande de climatisation et de chauffage	7,5	Micro
20	Détecteurs de mouvement intérieurs	5	Micro
21	Écran du conducteur	5	Micro
22	Boutons de la console centrale	5	Micro
23	Volant	5	Micro
24	Sélecteur de vitesse électronique	5	Micro

Le contenu de ce guide représente l'état du guide de l'utilisateur au moment de l'impression et pourrait ne pas être entièrement valide dans le futur. Pour de plus amples renseignements, veuillez consulter l'avis de non-responsabilité complète à la première page.

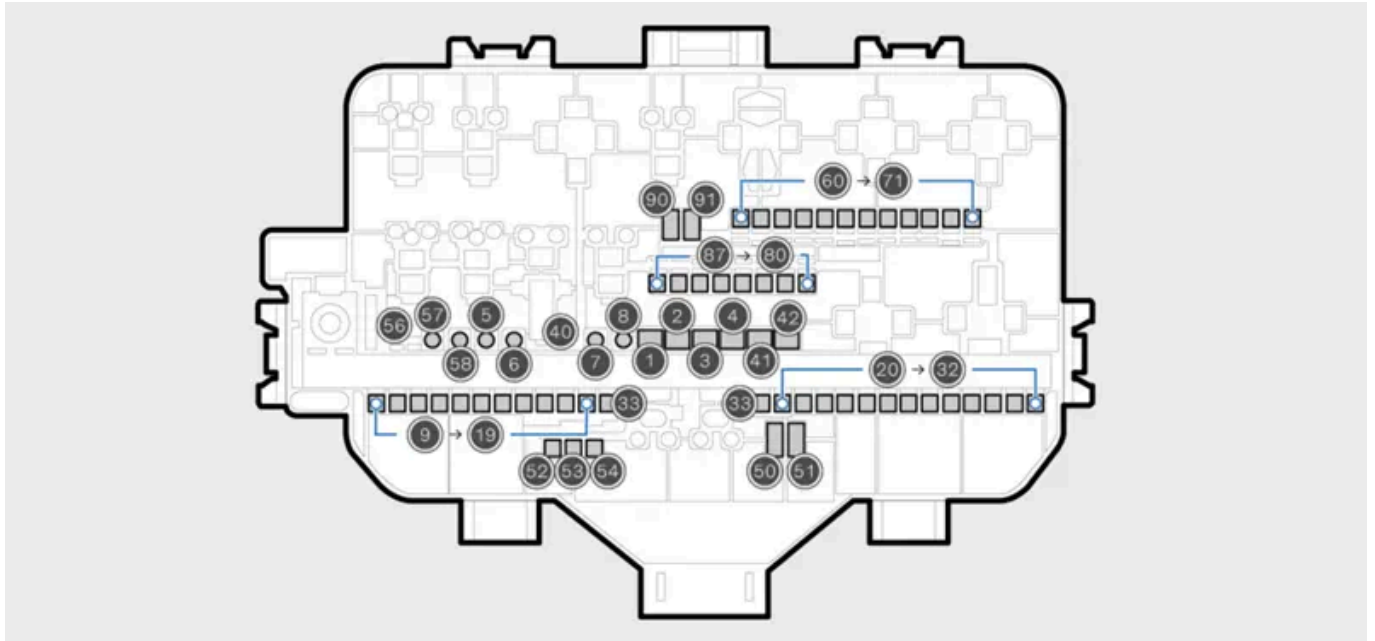
Numéro	Fonction	Ampère	Type
25	Écran central	5	Micro
26	Services connectés	5	Micro
27	Antenne TCAM	5	Micro
28	Bobines de relais	5	Micro
29	Ouverture du coffre par mouvement du pied	5	Micro
30	Infodivertissement	15	Micro
31	Port de diagnostic embarqué OBD II	10	Micro
32	–	–	Micro
33	Appuie-tête arrière gauche	15	Micro
34	Appuie-tête arrière droit	15	Micro
40	Lunette arrière chauffante	30	MCase+ ^[1]
41	Prétendeur de ceinture de sécurité gauche	40	MCase+ HT ^[1]
42	Prétendeur de ceinture de sécurité droite	40	MCase+ HT ^[1]
50	–	–	Micro
51	–	–	Micro
52	Pompe à liquide de refroidissement	7,5	Micro
53	Volant chauffant	15	Micro
54	Capteur d'humidité de l'air, capteur de particules de l'air	5	Micro
55	Lave-phares	25	MCase+ ^[1]
56	Lave-glace	25	MCase+ ^[1]
57	–	–	MCase ^[1]
58	–	–	MCase ^[1]
60	–	–	Micro
61	–	–	Micro
62	–	–	Micro
63	–	–	Micro
64	Surveillance des angles morts (BLIS)	5	Micro
65	–	–	Micro
66	–	–	Micro
67	Radar avant	5	Micro
68	–	–	Micro
69	–	–	Micro
70	–	–	Micro
71	Coussins gonflables et prétensionneurs de ceinture de sécurité	5	Micro
80	Essuie-glace arrière	15	Micro
81	Changement de vitesse électronique, témoin lumineux de la console de toit, vision grand angle, caméra de stationnement à 360	5	Micro
82	Toit panoramique	20	Micro
83	Éclairage intérieur, rétroviseur, capteurs de pluie et de lumière, panneaux dans les portes arrière et le coffre	7,5	Micro
84	Recharge sans fil	5	Micro
85	Caméra avant	5	Micro
86	–	–	Micro
87	Ports USB	5	Micro
90	–	–	Micro
91	–	–	Micro

^[1] Volvo recommande de faire appel à un atelier Volvo agréé pour tous les remplacements de fusibles de ce type.

13.5.5. Retrait des panneaux sous le capot

Pour accéder à certains composants liés à l'entretien, comme les fusibles, vous devez retirer les panneaux de protection situés sous le capot.

Avertissement

Haute tension

Un certain nombre de composants électriques de la voiture utilisent un courant à haute tension et peuvent être extrêmement dangereux s'ils ne sont pas manipulés correctement. Ne touchez à rien qui n'est pas clairement décrit dans le manuel de l'utilisateur.

Important

Les panneaux sont conçus pour protéger les composants qui se trouvent derrière eux. Ne retirez les panneaux entourant le compartiment de rangement sous le capot que si le manuel d'utilisation vous l'indique clairement. Contactez un atelier si vous rencontrez des problèmes ou si un entretien est nécessaire^[1].

Les panneaux se chevauchent, il faut donc les retirer et les installer dans un certain ordre.



Vue d'ensemble du panneau

- ① Panneau A Permet d'accéder à la borne négative de la batterie pour le démarrage de secours de votre voiture.
- ② Panneau B
- ③ Panneau C
- ④ Panneau D Permet d'accéder à la borne positive de la batterie pour le démarrage de secours de votre voiture et aux fusibles situés sous le capot.
- ⑤ Panneau E
- ⑥ Panneau F Couvercle du compartiment de rangement sous le capot.
- ⑦ Bouchon du réservoir liquide lave-glace.

Bouchons de fixation

Les panneaux sont maintenus en place à l'aide de bouchons. Pour retirer ces bouchons, utilisez un tournevis ou un outil similaire pour enfoncer la goupille de blocage située au milieu du bouchon. Lorsque la goupille est suffisamment enfoncée, vous

pouvez retirer le bouchon. Évitez d'enfoncer la goupille jusqu'au bout dans le bouchon, car elle pourrait se déloger et tomber entre les composants.

Panneau A

- Retirez les quatre bouchons qui maintiennent le panneau A en place.
- > Le panneau est maintenant maintenu en place par les boutons-pression cachés.
- Soulevez le panneau avec précaution jusqu'à ce que les boutons-pression ne le maintiennent plus en place.
- > Vous pouvez maintenant retirer le panneau.

Panneau B et C

- Retirez d'abord le panneau A.
- Retirez les cinq bouchons qui maintiennent le panneau B ou C en place.
- > Le panneau est maintenant détaché et vous pouvez le retirer complètement.

Panneau D et E

- Retirez d'abord les panneaux A et B ou C, selon le côté, et ouvrez le couvercle du compartiment de rangement.
- Retirez le bouchon qui maintient le panneau D ou E en place. Pour retirer le panneau E, vous devez également retirer le bouchon du liquide lave-glace.
- > Le panneau est maintenant maintenu en place par les boutons-pression cachés.
- Soulevez le panneau avec précaution jusqu'à ce que les boutons-pression ne le maintiennent plus en place.
- > Le panneau est maintenant détaché et vous pouvez le retirer complètement.

Panneau F

- D'abord déposer les panneaux A, B, C, D et E.
- Retirez les deux bouchons qui maintiennent le panneau F en place.
- > Le panneau est maintenant maintenu en place par les boutons-pression cachés.
- Soulevez le panneau avec précaution jusqu'à ce que les boutons-pression ne le maintiennent plus en place.
- > Le panneau est maintenant détaché et vous pouvez le retirer complètement.

Réinstallation des panneaux

Important

Assurez-vous de réinstaller tous les panneaux dans leur position d'origine avant de conduire votre voiture.

Lors de la réinstallation d'un panneau, tirez complètement la goupille de blocage avant de réinsérer le bouchon. Lorsque le bouchon est inséré dans le trou de fixation du panneau, enfoncez à nouveau la goupille dans le bouchon pour fixer le panneau.

Le contenu de ce guide représente l'état du guide de l'utilisateur au moment de l'impression et pourrait ne pas être entièrement valide dans le futur. Pour de plus amples renseignements, veuillez consulter l'avis de non-responsabilité complète à la première page.

Assurez-vous que les boutons-pression sont correctement positionnés avant de pousser le panneau en place.

[1] Un atelier Volvo agréé est recommandé

13.6. Remplacement des ampoules

Vous pouvez changer vous-même certaines ampoules des feux extérieurs de votre voiture. Cependant, la plupart des feux extérieurs de la voiture sont des DEL qui doivent être remplacées par un atelier Volvo agréé.

Votre voiture vous avertit si elle détecte un feu brisé.

Avertissement

Risque d'endommagement des composants électriques

- N'insérez jamais un objet étranger à la place d'une ampoule.
- Utilisez toujours le même type d'ampoule lorsque vous la remplacez.
- Volvo recommande de faire appel à un atelier Volvo agréé pour tous les remplacements d'ampoules qui ne sont pas clairement décrits dans le manuel de l'utilisateur.

Remarque

L'éclairage extérieur peut développer une condensation temporaire à l'intérieur de la lentille. C'est normal, et il est conçu pour y résister. La condensation est normalement évacuée du boîtier de la lampe lorsque celle-ci a été allumée pendant un certain temps.

13.6.1. Remplacement de l'ampoule du feu antibrouillard arrière

Le feu antibrouillard arrière est situé dans le pare-chocs arrière, du côté conducteur de la voiture.

Important

Ne touchez jamais le verre de l'ampoule avec vos doigts nus. La graisse et les huiles de vos doigts s'évaporent sous l'effet de la chaleur et laissent un dépôt sur le réflecteur, ce qui peut l'endommager.

Vous devez vous assurer que la nouvelle ampoule est du bon type :

Feu de freinage H21W LL

1. Mettez la voiture hors tension.

2.

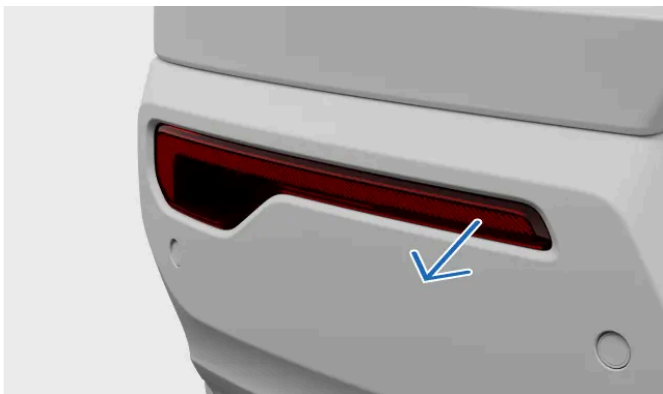

Insérez un tournevis derrière le côté court le plus étroit du feu antibrouillard et faites levier pour l'extraire.

3. Débrancher le connecteur.

4. Tournez le porte-ampoule dans le sens antihoraire et retirez-le.

5. Appuyez sur l'ampoule et tournez-la dans le sens antihoraire pour la retirer du porte-ampoule.

6. Insérez la nouvelle ampoule dans le porte-ampoule et tournez-la dans le sens horaire.

7. Remettez le porte-ampoule en place et tournez-le dans le sens horaire.

8. Branchez le connecteur.

9. Insérez le crochet de la partie large du feu antibrouillard dans le pare-chocs arrière et poussez l'unité jusqu'à ce que les clips se fixent en place.

13.6.2. Remplacement de l'ampoule d'un clignotant arrière

Les ampoules des clignotants arrière sont situées derrière le panneau sur le côté du coffre.

Important

Ne touchez jamais le verre de l'ampoule avec vos doigts nus. La graisse et les huiles de vos doigts s'évaporent sous l'effet de la chaleur et laissent un dépôt sur le réflecteur, ce qui peut l'endommager.

Vous devez vous assurer que la nouvelle ampoule est du bon type :

Clignotant arrière : PY21W

1. Mettez la voiture hors tension.

2.

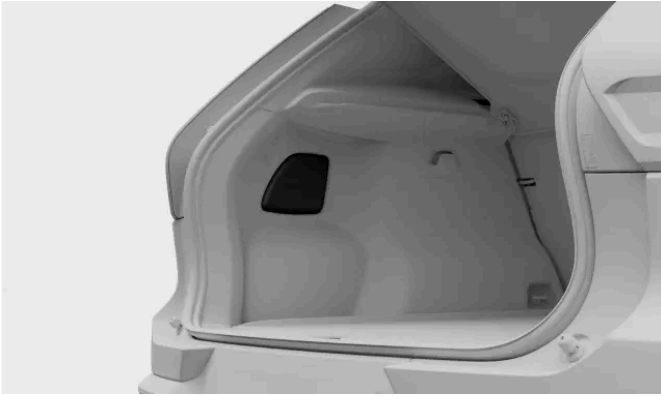

Appuyez sur le bord supérieur du panneau de recouvrement pour le faire pivoter et le retirer.

3. Écarter l'isolation pour accéder au support.

4.



Dévisser la vis du ressort en tournant dans le sens antihoraire. Laissez la vis dans le support afin de pouvoir la retrouver en cas de besoin.

5. Enfoncez les clips dans les côtés et retirez le support.

6.



Tournez le porte-ampoule gris dans le sens antihoraire et retirez-le.

7. Appuyez sur l'ampoule et tournez-la dans le sens antihoraire pour la retirer du porte-ampoule.

8. Insérez la nouvelle ampoule dans le porte-ampoule et tournez-la dans le sens horaire.

9. Remettez en place le porte-ampoule gris et tournez-le dans le sens horaire.

10. Veillez à ce que les clips du support soient correctement positionnés et fixez-les à l'aide de la vis à ressort. Serrez la vis ressort jusqu'en butée (max. 2 Nm, 1,5 lb/pi).

11. Repositionnez l'isolation.

12. Remettez le panneau de recouvrement en place. Poussez-le pour vous assurer qu'il est bien fixé.

13.6.3. Remplacement de l'ampoule de feu de freinage

Les ampoules des feux de freinage sont situées derrière le panneau sur le côté du coffre.

! Important

Ne touchez jamais le verre de l'ampoule avec vos doigts nus. La graisse et les huiles de vos doigts s'évaporent sous l'effet de la chaleur et laissent un dépôt sur le réflecteur, ce qui peut l'endommager.

Vous devez vous assurer que la nouvelle ampoule est du bon type :

Feu de freinage H21W LL

1. Mettez la voiture hors tension.

2.



Appuyez sur le bord supérieur du panneau de recouvrement pour le faire pivoter et le retirer.

3. Écarter l'isolation pour accéder au feu de freinage.

4.

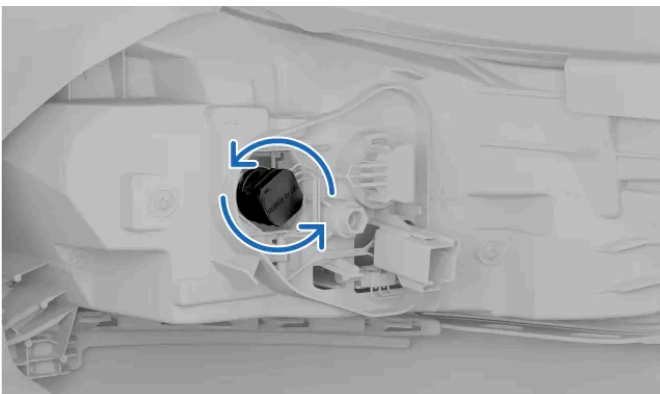

Tournez la douille noire dans le sens antihoraire et retirez-la.

5. Appuyez sur l'ampoule et tournez-la dans le sens antihoraire pour la retirer du porte-ampoule.
6. Insérez la nouvelle ampoule dans le porte-ampoule et tournez-la dans le sens horaire.
7. Remettez le support d'ampoule noir en place et tournez-le dans le sens horaire.
8. Repositionnez l'isolation.
9. Remettez le panneau de recouvrement en place. Poussez-le pour vous assurer qu'il est bien fixé.

13.7. Outils et équipements

Votre voiture est équipée de certains outils qui pourraient être utiles dans certaines situations. Par exemple, vis vous avez besoin de changer une roue.

Les outils et l'équipement de votre voiture sont rangés dans différents endroits, comme sous le capot, dans la boîte à gants et dans le coffre. Familiarisez-vous avec l'endroit où tout est rangé afin de ne pas avoir à chercher quelque chose lorsque vous en avez besoin.

Avertissement

Ranger les outils de manière appropriée

Rangez toujours les outils et l'équipement qui ne peuvent être fixés dans les zones de rangement prévues lorsque vous ne les utilisez pas, sinon ils peuvent causer des dommages ou des blessures en cas de collision.

Lire l'intégralité du mode d'emploi avant d'utiliser un outil

Avant d'utiliser un outil ou un équipement, veillez à lire et à comprendre l'intégralité du mode d'emploi, si vous y avez accès.

Communiquez avec le soutien technique Volvo pour obtenir des recommandations concernant les outils et les équipements utiles pour votre voiture.

Anneau de remorquage

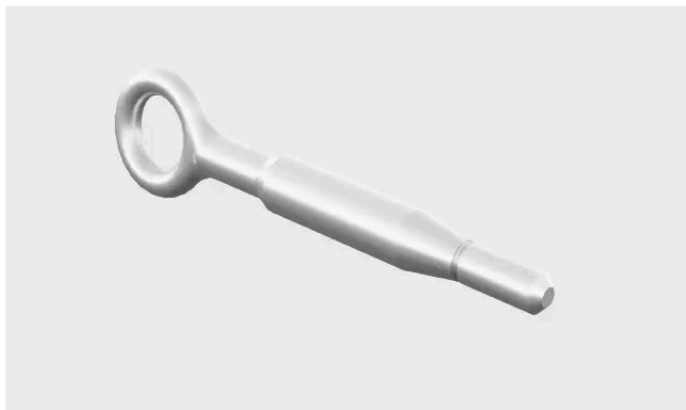

L'anneau de remorquage peut être fixé au pare-chocs de la voiture pour permettre le remorquage. Outre le remorquage, il peut aussi être utilisé pour fixer les longs objets chargés sur le toit.

Clé à roue



Lorsque vous changez une roue, vous avez besoin de la clé pour desserrer ou visser les fixations de la roue. L'anneau de remorquage peut être vissé sur la clé à roue et servir de rallonge.

Outil pour les capuchons de fixation de roue



Cet outil permet de retirer les capuchons de fixation de roue lors du changement des roues.

Cric



Si vous devez soulever votre voiture, par exemple pour changer une roue, vous pouvez utiliser le cric.

Trousse de réparation temporaire de crevaison



Votre voiture est équipée d'une trousse de réparation temporaire de pneu que vous pouvez utiliser pour réparer une petite perforation.

Bidon pour le remplissage des liquides



Utilisez l'entonnoir lorsque vous remplissez des liquides, tels que l'huile moteur ou le liquide de refroidissement, afin d'éviter de les renverser. Veillez à le nettoyer correctement entre chaque utilisation.

13.7.1. Utilisation d'un triangle de signalisation

Assemblez et placez un triangle de signalisation si votre voiture est immobilisée dans une zone de circulation automobile. Le triangle de signalisation a pour but d'avertir les autres conducteurs de la présence de votre voiture ou d'autres dangers fixes.

Remarque

Règles et réglementations locales

Les règles et réglementations relatives à la manière et au moment de placer un triangle de signalisation varient selon les régions. Il vous incombe de connaître et de respecter les règles en vigueur dans votre région.

Conseil

- S'il fait nuit lorsque vous placez le triangle de signalisation, portez un gilet réfléchissant si vous en avez un à disposition. Si vous n'en avez pas, vous pouvez tenir le triangle de signalisation de manière à ce que ses parties réfléchissantes soient visibles lorsque vous le portez.
- Vous pouvez placer l'étui sur le siège du conducteur pour vous rappeler de récupérer le triangle de présignalisation lorsque vous partez.

1. Activez les feux d'avertissement.
2. Placez le triangle de signalisation à un endroit approprié par rapport à la circulation et à une distance permettant d'alerter les autres conducteurs à temps avant qu'ils n'atteignent votre voiture.

N'oubliez pas d'enlever le triangle de signalisation avant de reprendre la route.

13.7.2. Fixation de l'anneau de remorquage

Utilisez l'anneau de remorquage pour attacher un câble de treuil lors du remorquage.

Sur le côté droit de la voiture, l'anneau de remorquage est vissé dans une douille fileté derrière un cache situé sur les pare-chocs avant et arrière.

Important

N'oubliez pas de lire les renseignements sur le remorquage et ses limites avant de commencer.

Allez chercher l'anneau de remorquage pour l'avoir à portée de main.

Fixation à l'avant

1.



Cache de fixation de l'anneau de remorquage avant

Pousser sur le côté du couvercle pour le faire pivoter. Le couvercle se desserre et peut alors être retiré.

2. Vissez l'anneau de remorquage à fond dans la douille.

Important

Il est important que l'anneau de remorquage soit fermement vissé. Vous pouvez passer un objet dans l'anneau de remorquage, comme une clé de roue, pour obtenir un effet de levier supplémentaire.

Une fois que vous aurez terminé, n'oubliez pas de déposer l'anneau de remorquage et de le ranger à sa place. Veillez à remettre le couvercle en place pour protéger la douille.

13.8. Levage de la voiture

Vous pouvez soulever une roue du sol à la fois à l'aide d'un cric. Veillez à lire toutes les instructions avant de soulever la voiture.

 **Important**

Équipement recommandé ou fourni

- Les instructions relatives au levage de la voiture supposent l'utilisation d'un cric recommandé ou fourni^[1] par Volvo.
- N'utilisez que des outils et des équipements conçus pour votre modèle de voiture. Communiquez avec un concessionnaire Volvo pour obtenir des recommandations sur les outils.
- Volvo recommande de faire appel à un atelier Volvo agréé pour les tâches qui ne sont pas décrites dans ce manuel.
- Un cric portable conçu pour un usage occasionnel et limité ne convient que pour des tâches courtes et urgentes, telles que la réparation d'une crevaison. Un cric d'atelier est recommandé pour les tâches fréquentes ou de longue durée.

Autres équipements de levage

- Si vous utilisez un équipement de levage non fourni par Volvo^[2], lisez attentivement les instructions fournies avec l'équipement avant de lever la voiture. Assurez-vous que l'équipement est compatible avec la voiture.
- Utilisez des équipements de sécurité supplémentaires tels que des chandelles et des cales, le cas échéant.
- Lorsque vous utilisez des crics d'atelier ou d'autres équipements de levage conçus pour un usage fréquent et prolongé, vous devez utiliser des zones de levage distinctes au lieu des points de levage décrits dans ces instructions.

 **Avertissement**

Sécurité autour de la voiture

- Si vous devez changer une roue dans un lieu exposé à la circulation, veillez à ce que vous et la voiture soyez bien visibles aux autres. Activez les feux de détresse, placez un triangle de signalisation à un endroit visible mais sûr et portez un gilet réfléchissant.
- Désignez une zone sûre où les passagers pourront attendre, loin de la voiture et de la circulation.
- Vous êtes responsable de la sécurité autour de la voiture pendant qu'elle est levée. Ne laissez personne attendre à l'intérieur ou à proximité de la voiture.

Levage de la voiture

- N'allez jamais sous une voiture soulevée ni ne laissez personne s'y retrouver, ne serait-ce qu'avec une partie de son corps.
- Ne placez jamais rien entre le sol et le cric, ni entre le cric et le point de levage de la voiture.
- N'utilisez pas d'équipement de levage qui n'est pas en bon état.

Avant de lever la voiture :

- Rassemblez les outils et les pièces nécessaires aux travaux prévus.
- Assurez-vous que le cric est en bon état, que son filetage est correctement graissé et exempt de saletés.

1. Activez le frein de stationnement.

2. Mettez la voiture en position P à l'aide du sélecteur de vitesse.
3. Placez des cales contre les roues pour réduire le risque de mouvement de la voiture lorsqu'elle est soulevée. De grosses pierres ou des blocs de bois font l'affaire. Placez-les devant et derrière chaque roue qui restera au sol.
4. Trouvez les points de levage prévus sur le soubassement de la voiture.

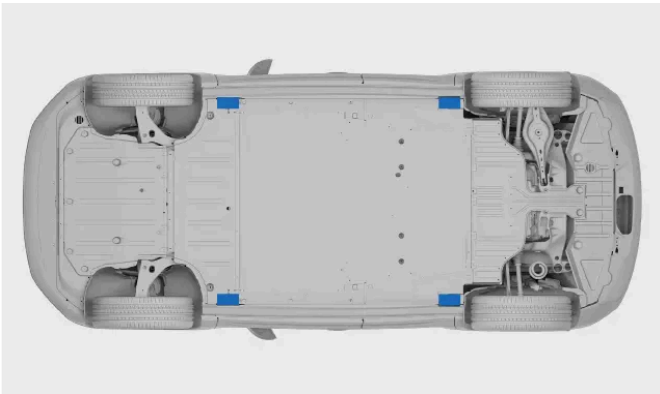

Vous trouverez deux points de levage sur chaque côté de la voiture.

5. Placez le cric sous le point de levage de la voiture. La surface sur laquelle il repose doit être ferme, non glissante et plane. Placez le cric de sorte que la manivelle soit orientée vers l'extérieur.
6. Tournez la manivelle du cric jusqu'à ce que sa tête rentre dans la plaque de levage de la voiture. Veillez à ce que la pièce saillante de la tête du cric s'insère dans le trou de la plaque de levage.

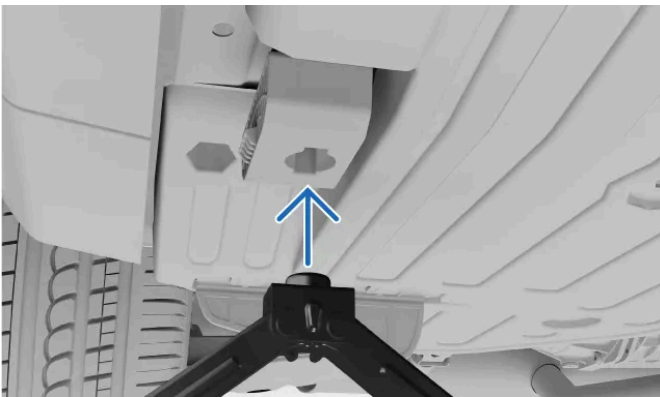

7. Effectuez un dernier alignement. Assurez-vous que :
 - le cric ne penche dans aucune direction
 - la base du cric est centrée sous le point de levage
 - la tête du cric se place correctement contre le point de levage



8. Soulevez la voiture à une hauteur appropriée. Ne la soulevez pas plus haut que ce qui est nécessaire pour le travail que vous effectuez.

 **Avertissement**

Ne laissez pas la voiture sans surveillance lorsqu'elle est levée.

Abaissez la voiture avec précaution lorsque vous avez terminé votre travail. N'oubliez pas de tester les fonctions importantes de la voiture qui peuvent avoir été touchées par les travaux que vous avez effectués.

Remettez le cric dans son emplacement de rangement.

Le mode cric se désactive dès que vous commencez à conduire.

^[1] Selon le marché, la voiture peut être fournie avec un cric à usage occasionnel et limité.

^[2] Il peut s'agir de crics d'atelier ou d'autres équipements de levage conçus pour un usage fréquent et prolongé

13.9. Entretien et réparations

Des services d'entretien et des réparations correctement effectués sont essentiels pour maintenir votre voiture en bon état de fonctionnement.

Votre voiture garde en mémoire la date de son dernier entretien et vous indique quand il est temps de prendre un nouveau rendez-vous. Elle peut s'auto-diagnostiquer de nombreux types de pannes et vous avertir si vous devez prendre des mesures.

Si vous remarquez un besoin d'entretien ou de réparation qui n'a pas été détecté par la voiture, communiquez avec le soutien technique Volvo.

Volvo recommande un atelier Volvo agréé pour tous les besoins d'entretien et de réparation.

 **Important**

Pannes et notifications

Si une notification dans la voiture indique le besoin d'une intervention, prenez un rendez-vous d'entretien dès que possible. La vue de l'état de la voiture sur l'écran central affiche également des informations sur les problèmes détectés.

 **Avertissement**

- Ne manipulez pas et ne modifiez pas les composants électriques de la voiture. N'effectuez que les actions qui sont clairement décrites dans le manuel de l'utilisateur.
- Les composants haute tension peuvent produire ou conduire des courants mortels et ne doivent être manipulés que par des techniciens agréés.
- N'effectuez pas de réparations sur le circuit ou les composants électriques de la voiture. Communiquez avec un atelier Volvo agréé pour tout travail de réparation ou d'entretien nécessaire.

Programme d'entretien recommandé par Volvo

Volvo recommande que tout travail d'entretien et de réparation soit réalisé par un atelier Volvo agréé. Les ateliers Volvo disposent du personnel, des outils spéciaux et de la documentation nécessaires pour assurer un travail de qualité. Le programme d'entretien recommandé par Volvo a été mis au point pour assurer à votre voiture une longue durée de vie. L'entretien de votre voiture conformément à son programme d'entretien personnalisé peut être une condition préalable pour bénéficier des garanties Volvo. Les informations relatives à l'entretien et à la garantie ^[1] de votre voiture contiennent plus de détails sur le service d'entretien et les conditions de la garantie.

^[1] Il s'agit d'une publication distincte fournie avec votre voiture.

13.9.1. Prendre rendez-vous pour un entretien ou des réparations

Le service de soutien de Volvo gère les rendez-vous d'entretien ou de réparation. Les ateliers Volvo agréés disposent d'une formation et d'un équipement spécialisés pour prendre soin de votre voiture.

Votre voiture vous avertit lorsqu'il est temps de procéder à un entretien.

1. Communiquez avec le soutien technique Volvo pour prendre rendez-vous. Elle peut trouver l'atelier le plus proche de chez vous.

Si vous ne parvenez pas à joindre le soutien technique Volvo et que l'entretien ou la réparation de la voiture est urgent, communiquez avec un service d'assistance routière offert dans votre région.

N'oubliez pas d'apporter la clé standard de votre voiture lors du rendez-vous d'entretien.

13.9.2. Port de diagnostic embarqué

Votre voiture est équipée d'un port de diagnostic qui permet à un atelier de se connecter à la voiture et de communiquer avec ses systèmes. N'y branchez pas d'équipement non autorisé par Volvo.

Le port de diagnostic est de type OBDII.

Il est situé sous le tableau de bord, près du levier d'ouverture du capot.

Une mauvaise utilisation du port de diagnostic peut avoir des conséquences négatives sur les systèmes et les logiciels de la voiture. Cela inclut la connexion d'équipements non autorisés^[1] et l'installation de logiciels ou d'outils de diagnostic.



Avertissement

Équipement non autorisé

Volvo décline toute responsabilité en cas de branchement d'un équipement non autorisé au port de diagnostic embarqué. Pour en savoir plus, communiquez avec un atelier Volvo agréé.

^[1] Équipement non approuvé par Volvo.

14. Voiture immobilisée et dépannage

Si vous ne parvenez pas à conduire votre voiture, elle est considérée comme immobilisée. Vous pouvez toujours communiquer avec un atelier Volvo agréé si vous ne trouvez pas de solution dans le manuel ou si vous ne savez pas comment procéder.

Selon la nature du problème, vous pourrez peut-être le résoudre sans aide ou avec l'aide d'un atelier Volvo agréé ou d'autres services. Dans cette partie du manuel, vous trouverez un certain nombre de scénarios et la manière de les aborder en toute sécurité.

Dans les situations présentant des blessures ou un risque de blessure, donnez la priorité à la sécurité et aux besoins médicaux plutôt qu'au dépannage de la voiture. N'hésitez pas à contacter les services d'urgence si nécessaire.

Les scénarios suivants sont présentés dans leurs propres sections du manuel qui peuvent vous aider à identifier le problème sous-jacent et les étapes nécessaires au dépannage.

- La voiture connaît des défaillances ou ne peut être utilisée comme prévu.
- La batterie est à plat et la voiture ne répond pas.
- La voiture a subi des dommages physiques. Des dommages peuvent rendre la conduite du véhicule impossible ou causer une indisponibilité. Même les dommages superficiels doivent être évalués pour garantir que vous pouvez utiliser la voiture en toute sécurité.

14.1. Voiture endommagée

Si votre voiture est endommagée, il est important de déterminer l'étendue et la gravité des dommages pour pouvoir la conduire en toute sécurité.

Des dommages peuvent immobiliser votre voiture ou la rendre non sécuritaire pour la conduite.

Communiquez avec un atelier Volvo agréé si votre voiture a été endommagée ou si elle présente des signes de dommages subis en stationnement. Si le dommage force l'immobilisation de la voiture ou altère gravement ses performances, vous devez faire appel à un service d'assistance routière et de dépannage.

Important

Dommege léger

Votre voiture peut autodiagnostiquer de nombreuses pannes, mais elle ne peut pas détecter tous les types de dommages ni prévoir leurs conséquences. Un petit choc entraînant un dommage superficiel peut perturber les composants situés derrière la zone touchée, comme le désalignement d'un capteur de stationnement derrière un pare-chocs. Il est donc important que vous fassiez examiner les dommages d'apparence mineure ou superficielle par un technicien qualifié afin d'en déterminer l'étendue.

Dommege immobilisants

Il y a plusieurs types de dommages qui peuvent immobiliser la voiture. Notamment, mais sans s'y limiter :

Le contenu de ce guide représente l'état du guide de l'utilisateur au moment de l'impression et pourrait ne pas être entièrement valide dans le futur. Pour de plus amples renseignements, veuillez consulter l'avis de non-responsabilité complète à la première page.

- Des dommages suite à une collision
- La crevaison
- Les dommages au pare-brise
- Les dégâts d'eau
- Une panne mécanique

Des dommages suite à une collision

Après une collision suffisamment grave, votre voiture passe en mode de sécurité et doit être dépannée.

Important

Si possible, n'essayez pas de conduire ou de déplacer la voiture après une collision grave. Si la voiture présente un grave danger pour la circulation et si son état le permet, vous pouvez la déplacer sur une courte distance pour l'écarter de tout danger immédiat.

Les dégâts d'eau

Les dommages causés par l'eau peuvent endommager de façon permanente votre voiture et avoir un impact important sur la manière dont elle fonctionne.

Important

Simplement sécher la voiture ou la laisser sécher sera souvent suffisant pour résoudre des dommages importants causés par l'eau. Un technicien formé doit examiner tout dommage dû à l'eau pour déterminer toute son ampleur et sa gravité.

Dommages mécaniques

La meilleure manière d'éviter les défaillances mécaniques est de respecter l'utilisation prévue et de réaliser un entretien régulier de la voiture. Il est important d'effectuer continuellement des vérifications de la voiture.

14.2. Panne

Lorsqu'une pièce de votre voiture ou l'une de ses fonctionnalités ne fonctionne pas comme prévu, cela est considéré comme une panne.^[1] Il pourrait ne pas être sécuritaire d'utiliser votre voiture, selon le type de défaillance que connaît la voiture.

 Remarque

Voiture immobilisée

Vous devez envisager de cesser d'utiliser la voiture si une défaillance vous empêche de conduire de façon sécuritaire.

La voiture ne répond pas

Il existe une section distincte dans ce manuel pour les problèmes liés à l'alimentation.

Conseils généraux en cas de panne

Si une fonction ne fonctionne pas correctement, essayez de faire ce qui suit :

- Lisez ce que le manuel en dit. Assurez-vous de savoir ce qu'il faut pour qu'elle fonctionne correctement. La cause d'un problème pourrait être que vous n'êtes pas au courant d'une limitation d'une fonction spécifique.
- Redémarrez tous les dispositifs et systèmes concernés. Cela s'applique à la voiture elle-même, mais peut aussi inclure votre téléphone ou une application.
- S'il existe plus d'une façon d'utiliser une fonction ou d'accomplir une tâche, essayez les autres solutions.

 Remarque

Changements après une mise à jour logicielle

Les mises à jour logicielles peuvent apporter des changements aux fonctions qui modifient leur fonctionnement. Assurez-vous de lire les renseignements fournis avec chaque mise à jour de manière à comprendre pourquoi la voiture pourrait se comporter différemment.

Causes possibles

Lorsqu'une fonction ne fonctionne pas comme prévu, plusieurs causes sont possibles :

- Les paramètres de la voiture ont été modifiés.
- Des conditions environnementales touche la voiture et ses systèmes.
- Des interférences de signaux agissent sur la connectivité et les systèmes sans fil.
- Un fusible sauté qui doit être remplacé.
- Une erreur logicielle.
- Une panne mécanique.

Communiquez avec un atelier Volvo agréé si nécessaire

Si vous ne parvenez pas à résoudre le problème à l'aide des informations contenues dans le manuel, communiquez avec un atelier Volvo agréé.

Notez ce qui s'est passé au moment où le problème est apparu, car cela pourrait aider à en déterminer la cause. Un événement déclencheur pourrait être :

- Des dommages causés à la voiture.
- L'exposition à des conditions extrêmes.

Le contenu de ce guide représente l'état du guide de l'utilisateur au moment de l'impression et pourrait ne pas être entièrement valide dans le futur. Pour de plus amples renseignements, veuillez consulter l'avis de non-responsabilité complète à la première page.

- Un service récent d'entretien, de réparation ou de remplacement d'un composant.
- Une mise à jour récente du logiciel.
- Toute autre défaillance ou dysfonctionnement.

^[1] Dans certains cas, une défaillance soupçonnée ou une panne pourrait plutôt être une limitation dans les conditions expérimentées par la voiture.

14.3. Voiture sans courant ou qui ne réagit pas

Si votre voiture ne réagit pas ou semble ne pas avoir de courant, il peut s'agir d'une batterie déchargée ou d'un problème touchant ses systèmes électriques.

Si les batteries de la voiture sont déchargées, la voiture ne réagira pas à certaines de vos actions. C'est notamment le cas lorsque vous essayez de la déverrouiller ou de la démarrer.

Si la voiture ne réagit pas en raison d'une faible puissance, selon la situation, vous aurez plusieurs options de dépannage.

Les situations suivantes peuvent entraîner la décharge des deux batteries de la voiture :

- La voiture est conduite jusqu'à un niveau de batterie de 0 %, puis n'est pas immédiatement rechargée.
- La voiture est laissée avec un bas niveau de batterie. Si vous ne la branchez pas pour la recharger, le niveau de charge de la batterie diminue encore plus, car la voiture utilise de l'énergie, si négligeable qu'elle soit, lorsqu'elle est stationnée.
- Vous laissez la voiture sans la recharger pendant longtemps, ce qui a pour effet de baisser le niveau de la batterie.
- Les basses températures réduisent temporairement la capacité de la batterie en dessous du niveau requis pour maintenir la voiture sous tension.

Les conditions ou utilisations qui augmentent la consommation d'énergie et entraînent une baisse plus rapide que prévu du niveau de la batterie sont les suivantes :

- L'utilisation d'accessoires ou de fonctions de la voiture consommant de l'énergie.
- Les basses températures réduisent temporairement la capacité de la batterie en dessous du niveau requis pour maintenir la voiture sous tension.
- Des températures élevées déclenchant le refroidissement de la batterie.

Dépannage d'une batterie de traction déchargée

Si seule la batterie de traction est déchargée, les systèmes de la voiture sont alimentés, mais il est impossible de la démarrer ou de la conduire. La voiture indique que le niveau de la batterie est à 0 %. Dans cette situation, la batterie 12 V peut alimenter les systèmes nécessaires pour lancer la recharge de la batterie de traction. Il est important de conserver l'énergie de la batterie 12 V pour que vous puissiez accéder à la voiture et la recharger.

Mesures de dépannage de la voiture :

- Si vous pouvez recharger la voiture à l'endroit où elle est stationnée, faites-le immédiatement.
- Si votre voiture ne peut être chargée à l'emplacement actuel, faites-la remorquer et transporter à une source de recharge. Entre temps, tentez de conserver la puissance restante dans la batterie 12 V. Ceci est important pour l'état de la batterie,

Le contenu de ce guide représente l'état du guide de l'utilisateur au moment de l'impression et pourrait ne pas être entièrement valide dans le futur. Pour de plus amples renseignements, veuillez consulter l'avis de non-responsabilité complète à la première page.

mais permet également de conserver des fonctionnalités essentielles en cas d'urgence.

Dépannage après la perte totale de courant

Si la batterie de 12 V est déchargée, la voiture ne réagit plus du tout. Cela peut se produire si quelque chose empêche la batterie de traction de maintenir la batterie de 12 V chargée, par exemple si la batterie de traction est déchargée et que la voiture n'est pas rechargée à temps. Si les deux batteries sont déchargées, la voiture ne réagit plus du tout et ne peut pas être rechargée comme d'habitude.

Mesures de dépannage :

- Communiquez avec un atelier Volvo agréé ou un service de dépannage et d'assistance routière.
- S'il existe une source de charge à l'endroit où la voiture est immobilisée, il peut être possible de l'alimenter temporairement à l'aide d'une borne extérieure 12 V spéciale. Cela peut vous permettre d'initier la recharge.
- Si la voiture ne peut pas être rechargée là où elle se trouve, elle doit être transportée vers un endroit disposant d'une source de recharge. Un atelier Volvo agréé dispose de l'équipement nécessaire pour alimenter la voiture et la recharger.

Autres scénarios d'absence de courant

Il pourrait y avoir des cas où vous êtes plutôt certain que le niveau de la batterie n'est pas bas. Dans ces cas, un manque de puissance indique que la batterie 12 V n'est pas alimentée par la batterie de traction ou ne peut transférer la puissance à la voiture.

Scénarios possibles qui touchent l'alimentation de la batterie 12 V :

- Un fusible sauté qui doit être remplacé.
- La batterie de 12 V est défectueuse.
- Une anomalie électrique, de matériel ou de logiciel empêche la voiture de s'activer.

Si vous ne parvenez pas à déterminer la cause du problème ou à le résoudre en consultant le manuel, communiquez avec un atelier Volvo agréé.

14.3.1. Démarrage d'appoint de votre voiture

Si le niveau de la batterie 12 V est inférieur à un certain seuil, vous devez faire démarrer votre voiture à l'aide d'une source externe. Lisez les informations avant de commencer et suivez chaque étape avec soin.

Avertissement

- Si la batterie 12 V a été débranchée, il faut réinitialiser la protection antipincement des vitres.
- La batterie peut générer un gaz très explosif formé d'oxygène et d'hydrogène.
- L'électrolyte de la batterie contient de l'acide sulfurique, capable de causer des brûlures graves et de la corrosion. Si l'acide sulfurique entre en contact avec la peau ou les vêtements, les rincer abondamment à l'eau. Si l'acide entre en contact avec les yeux, consulter immédiatement un médecin.
- Ne pas fumer près de la batterie.

! Important

Ne pas recharger une autre voiture

Les points de recharge de la batterie 12 V de votre voiture sont uniquement destinés à la recharge de votre propre voiture. N'essayez pas de recharger une autre voiture.

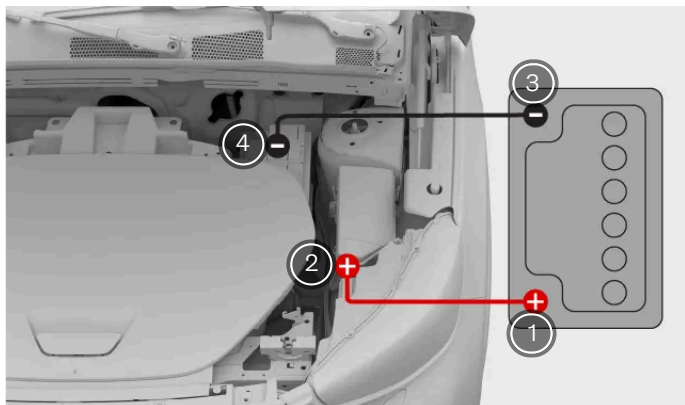

Connexion du câble de démarrage

- ① Borne positive de la batterie externe.
- ② Borne positive de la batterie 12 V de votre voiture.
- ③ Borne négative de la batterie externe.
- ④ Borne négative de votre voiture.

Vous devez effectuer certaines tâches avant de procéder au démarrage d'appoint de votre voiture.

- Vous devez avoir accès à un chargeur externe ou à une batterie 12 V, comme celle d'une autre voiture, et à une paire de câbles de démarrage.
- Assurez-vous que votre voiture est mise hors tension.
- Si vous utilisez la batterie 12 V d'une autre voiture, assurez-vous que son moteur est éteint et que les voitures ne sont pas en contact l'une avec l'autre.
- Pour pouvoir accéder aux bornes de recharge, vous devez retirer les panneaux situés sous le capot.

Raccordement des câbles

1. Fixez le câble de démarrage rouge à la borne positive de la batterie externe.

! Avertissement

Veillez à ce que les câbles de démarrage n'entrent en contact qu'avec les bornes de recharge situées dans le compartiment moteur. Veillez à ce que les câbles de démarrage n'entrent pas en contact avec d'autres composants.

2. Retirez le couvercle de la borne positive en appuyant sur les côtés du couvercle et en le soulevant. Fixez l'autre extrémité du fil rouge à la borne positive de la batterie 12 V de votre voiture.
3. Fixez le câble de démarrage noir à la borne négative de la batterie externe.

Le contenu de ce guide représente l'état du guide de l'utilisateur au moment de l'impression et pourrait ne pas être entièrement valide dans le futur. Pour de plus amples renseignements, veuillez consulter l'avis de non-responsabilité complète à la première page.

- Fixez l'autre extrémité du fil noir à la borne négative de votre voiture.
- Vérifiez que les pinces sont correctement fixées. Un mauvais contact peut causer des étincelles ou le desserrage de la pince pendant une tentative de démarrage.

Tentative de démarrage

- Activez la batterie externe et rechargez la batterie de votre voiture pendant quelques minutes. Si vous utilisez la batterie sur une autre voiture, laissez son moteur tourner au ralenti à un régime légèrement plus élevé que la normale, environ 1500 tr/min.



Avertissement

Ne touchez pas les fils ou les pinces lorsque l'une ou l'autre des batteries est active. Il y a un risque de formation d'étincelles.

- Démarrez votre voiture.
- Vérifiez l'écran du conducteur pour savoir si votre voiture est prête à rouler.
Si la tentative de démarrage échoue, maintenez la recharge pendant 10 minutes, puis réessayez.
- Lorsque la voiture est encore en marche, retirez les fils dans l'ordre inverse de celui dans lequel vous les avez fixés. Retirez d'abord le fil noir de votre voiture, puis le fil noir de la batterie externe. Ensuite, retirez le fil rouge de votre batterie 12 V, puis le fil rouge de la batterie externe. Veillez à ce que le câble de démarrage noir ne touche aucune des bornes positives ni le câble de démarrage rouge.

Faites rouler votre voiture pendant un certain temps pour recharger la batterie 12 V. Elle se recharge mieux pendant que vous conduisez.



Remarque

Assurez-vous que la fonction de démarrage et d'arrêt est désactivée jusqu'à ce que la batterie ait eu le temps de se recharger. Dans le cas contraire, le démarrage automatique risque d'échouer.

Si la batterie de traction est également déchargée, vous devez la recharger à l'aide d'un câble de recharge après avoir remis le système électrique en marche pour pouvoir démarrer le moteur.

14.4. Dépannage

Le dépannage de votre voiture implique généralement son transport par un véhicule de dépannage. Ceci est nécessaire si la voiture est hors service et que ses fonctions ne peuvent être restaurées à l'endroit où elle se trouve.

Communiquez avec un atelier Volvo agréé si vous avez besoin de dépanner ou remorquer votre voiture^[1].

La procédure de dépannage recommandée dépend des conditions et de l'état de la voiture. Si votre voiture est endommagée et se trouve en mode sécurité, elle ne doit pas être remorquée et doit être hissée sur la plate-forme du véhicule de dépannage.

Le contenu de ce guide représente l'état du guide de l'utilisateur au moment de l'impression et pourrait ne pas être entièrement valide dans le futur. Pour de plus amples renseignements, veuillez consulter l'avis de non-responsabilité complète à la première page.

 **Important**

Aucun contact des roues avec la chaussée

Quel que soit l'état de votre voiture, lors du dépannage elle doit être transportée de manière que ses roues ne touchent pas la chaussée. La rotation forcée des roues pendant le transport peut gravement endommager la voiture.

Maintenir une distance sécuritaire

Ne laissez personne se tenir directement derrière votre voiture lorsqu'elle est tirée sur la dépanneuse.

^[1] Pour les besoins urgents de remorquage, vous pouvez également contacter directement un service de dépannage et d'assistance routière.

14.5. Mode sécurité

Si votre voiture détecte des dommages qui compromettent la sécurité, elle peut passer en mode sécurité.

Le mode sécurité limite les fonctions disponibles lorsque votre voiture a subi des dommages. La voiture doit subir une évaluation des dommages et des réparations^[1] si le mode sécurité a été activé. Communiquez avec un atelier Volvo agréé si le mode sécurité a été activé pour quelque raison que ce soit.

Si les écrans fonctionnent encore, ils indiquent clairement quand la voiture est en mode sécurité.

Lorsque le mode sécurité est activé, vous ne pouvez pas conduire la voiture. Toutefois, si vous devez éloigner votre voiture d'un danger immédiat, vous pouvez essayer de quitter le mode sécurité en redémarrant votre voiture. Une fois le mode sécurité désactivé, vous devez conduire la voiture prudemment et uniquement sur de très courtes distances, par exemple sur le bord de la route.

 **Important**

Lorsque vous essayez de quitter le mode sécurité, la voiture effectue un contrôle de sécurité. Cette information est communiquée sur l'écran du conducteur. Si le contrôle échoue, vous ne pouvez pas quitter le mode sécurité pour déplacer la voiture.

 **Avertissement**

- Ne remorquez pas la voiture sans avoir activé le mode remorquage. Ceci s'effectue dans l'écran central.
- Réinitialiser l'état de votre voiture sans procéder à l'évaluation des dommages et à des réparations peut entraîner des dommages supplémentaires à la voiture ainsi que des blessures.

^[1] Volvo recommande un atelier Volvo agréé

14.6. Faire remorquer votre voiture

Votre voiture peut être remorquée sur de courtes distances, par exemple, sur un véhicule de dépannage, si nécessaire.

 **Important**

- Vous ne devez remorquer votre voiture que sur de courtes distances, par exemple sur l'accotement ou sur une dépanneuse. Le remorquage de votre voiture sur de longues distances peut l'endommager en provoquant une charge inappropriée de la batterie.

Pour remorquer votre voiture, vous devez d'abord activer le mode remorquage, ce qui implique de fixer l'anneau de remorquage et le câble du treuil. Assurez-vous d'avoir préparé tout le matériel nécessaire.

 **Important**

Votre voiture ne doit pas être remorquée si elle est en mode sécurité.

Assurez-vous de lire toutes les informations concernant le remorquage de votre voiture avant d'activer le mode remorquage.

Vous ne pouvez accéder au mode de remorquage que si la voiture est alimentée en électricité. Si la voiture ne peut pas être mise sous tension, elle devra faire l'objet d'une récupération complète et ne doit pas être remorquée.

L'emplacement et la garde au sol doivent également être pris en compte pour déterminer si elle peut être remorquée sur une dépanneuse.

1. Activez le mode remorquage sur l'écran central.
 - > La confirmation de l'activation du mode remorquage s'affiche.
2. Remorquez votre voiture sur une dépanneuse ou dans une zone à l'écart de dangers, par exemple sur le bord de la route.
3. Lorsque la voiture se trouve à l'endroit voulu, actionnez le frein de stationnement.
4. Si nécessaire, retirez l'anneau de remorquage et le câble du treuil.

 **Important**

Utilisez toujours une dépanneuse pour transporter la voiture lorsqu'elle ne peut pas être conduite. La rotation forcée des roues pendant le transport peut gravement endommager votre voiture. Veillez à ce que la voiture ne soit transportée que par une dépanneuse à plateau, afin que ses roues ne touchent pas la chaussée.

14.6.1. Activation du mode remorquage

Si votre voiture doit être remorquée sur une dépanneuse à plateau, vous devez d'abord activer le mode remorquage dans les réglages.

Important

- Le mode remorquage n'est accessible que si la voiture est sous tension. Si la voiture ne peut pas être mise sous tension, il faudra procéder à un dépannage complet.
- Assurez-vous de lire toutes les informations concernant le remorquage de votre voiture avant d'activer le mode remorquage.

Remarque

Le mode remorquage n'est utilisé que lorsque votre voiture est remorquée. Ne l'activez pas lorsque vous tirez d'autres véhicules ou des remorques.

1. Appuyez sur le symbole de voiture  dans la barre inférieure et allez à **Paramètres**.
2. Allez à **Commandes** → **Modes de voiture** → **Mode de remorquage**.
 - > Le tutoriel du mode remorquage s'affiche à l'écran central.
3. Suivez le tutoriel jusqu'à ce que vous obteniez la confirmation que le mode remorquage est actif.

Le mode remorquage est désactivé lorsque vous activez le frein à main.

15. Caractéristiques techniques

Ces caractéristiques décrivent votre voiture du point de vue technique et en chiffres. Vous pourriez devoir trouver certains de ces détails, comme lorsque vous achetez de nouveaux pneus.

Ces informations sont réparties de la manière suivante, avec quelques exemples de leur contenu pour vous guider.

- Caractéristiques générales de la voiture – dimensions, poids et désignations de type.
- Caractéristiques techniques du groupe motopropulseur – performances, moteur électrique, autonomie et consommation électrique.
- Caractéristiques techniques des roues et des pneus – pressions de gonflage et dimensions des pneus autorisées.
- Caractéristiques techniques des liquides – liquide de frein et liquide de refroidissement de la climatisation.
- Certificats et homologations

15.1. Caractéristiques générales de la voiture

Voici les informations de base sur votre voiture. Ces données vous aident à définir les réglages propres à votre voiture.

Ces informations pourraient vous être utiles pour un certain nombre de raisons. Par exemple, pour pouvoir commander les pièces de rechange ou les accessoires appropriés.

15.1.1. Dimensions de la voiture

Vous trouverez ici les mesures de votre voiture, telles que la longueur et la hauteur.

Trouvez d'abord la mesure que vous recherchez dans les images, puis cochez la lettre correspondante dans le tableau ci-

dessous.

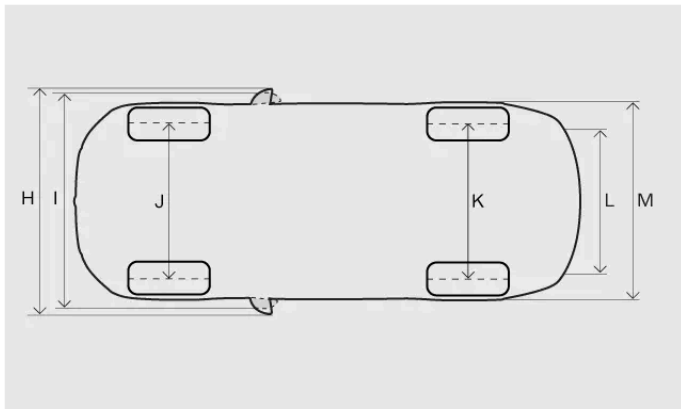
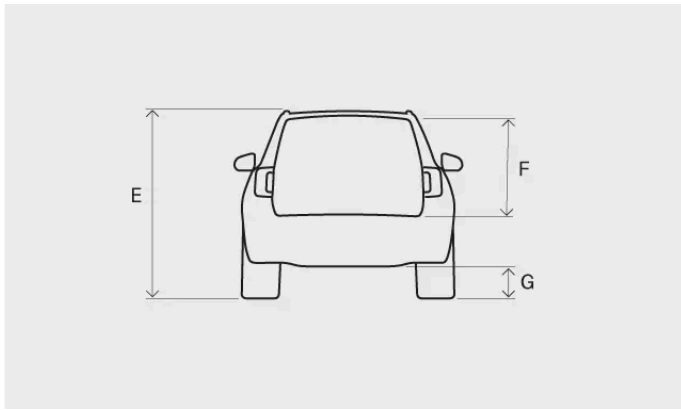
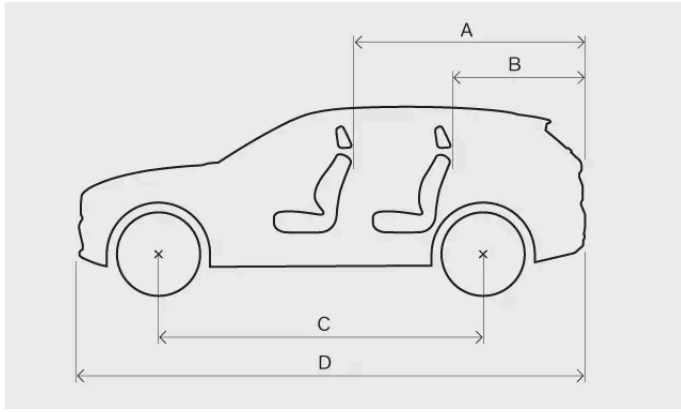

Mesures		Millimètre	Pouce
A	Longueur de charge, plancher, dossier rabattu	1670	65,7
B	Longueur de charge, plancher	887	34,9
C	Empattement	2702	106,4
D	Longueur	4440	174,8
E	Hauteur ^[1]	1647	64,8
F	Hauteur de charge	733	28,9
G	Garde-au-sol ^[1]	175	6,9
H	Largeur, en incluant les rétroviseurs extérieurs déployés	2034	80,1
I	Largeur, rétroviseurs latéraux rabattus	1938	76,3
J	Voie avant	1601	63,0

Le contenu de ce guide représente l'état du guide de l'utilisateur au moment de l'impression et pourrait ne pas être entièrement valide dans le futur. Pour de plus amples renseignements, veuillez consulter l'avis de non-responsabilité complète à la première page.

Mesures		Millimètre	Pouce
K	Voie arrière	1615 ^[2] 1610 ^[3]	63,6 ^[2] 63,4 ^[3]
L	Largeur de charge, plancher	1059	41,7
M	Largeur	1873 (1863 ^[4])	73,7 (73,3 ^[4])

^[1] Au poids à vide plus une personne

^[2] S'applique aux voitures équipées de roues de 19 po.

^[3] S'applique aux voitures équipées de roues de 20 po.

^[4] Largeur de la carrosserie.

15.1.2. Poids

Vous trouverez ci-dessous le poids nominal brut de votre voiture et d'autres poids.

	É.-U. (lb)	Canada (kg)
Poids nominal brut du véhicule	5555	2520
Poids à capacité	960	435
Charge par essieu avant maximale	2600	1180
Charge par essieu arrière maximale	3155	1430
Charge maximale sur le toit	165	75
Poids à vide	4450-4560	2010-2070

Important

Lorsque la voiture est chargée, il ne faut pas dépasser le poids nominal brut du véhicule ni les poids par essieu.

15.1.3. Spécifications et capacités de remorquage

Les poids de remorquage et les charges de la boule de remorquage pour la conduite avec une remorque figurent ci-dessous.

Important

Respectez toujours les règles et la réglementation locales lorsque vous conduisez avec une remorque, comme la vitesse pour la combinaison de véhicules.

Remorque freinée

Poids max. de remorque 900 kg

Charge max. sur la boule d'attelage 90 kg

Remorque non freinée

Poids max. de remorque 750 lb

15.1.4. Caractéristiques techniques de la barre de remorquage

Vous trouverez ici les mesures relatives à la barre de remorquage

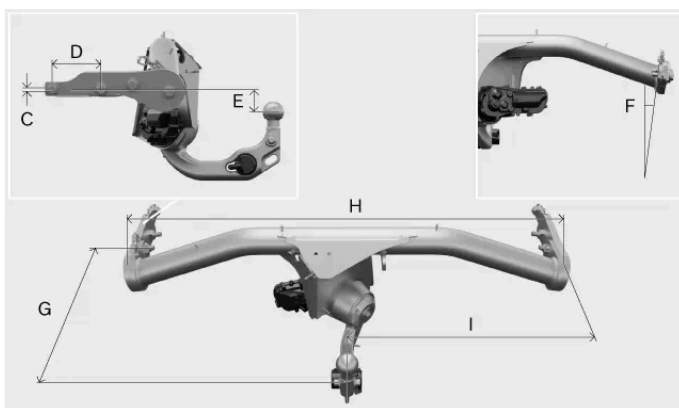
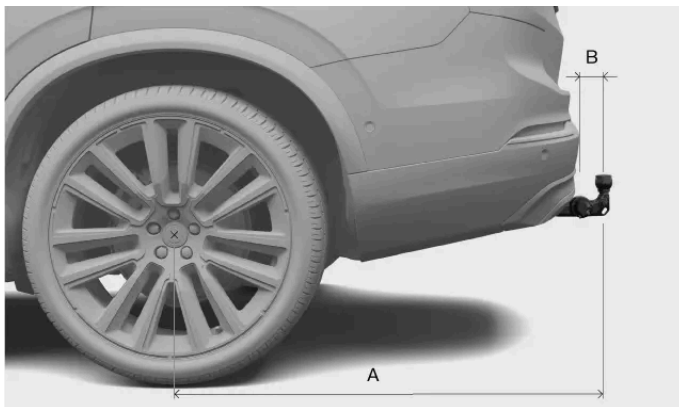

Dimension, points de fixation en mm (pouces)

A 939 (37)

B 72 (2,8)

C 6 (0,24)

D 145 (5,7)

E 88 (3,5)

F Le faisceau latéral a un angle de 8 degrés.

G 353 (13,9)

H 1048 (41,3)

Le contenu de ce guide représente l'état du guide de l'utilisateur au moment de l'impression et pourrait ne pas être entièrement valide dans le futur. Pour de plus amples renseignements, veuillez consulter l'avis de non-responsabilité complète à la première page.

15.1.5. Désignations du type

Connaître les informations détaillées de la voiture peut faciliter le contact avec un concessionnaire Volvo et la commande de pièces détachées et d'accessoires.

Étiquettes

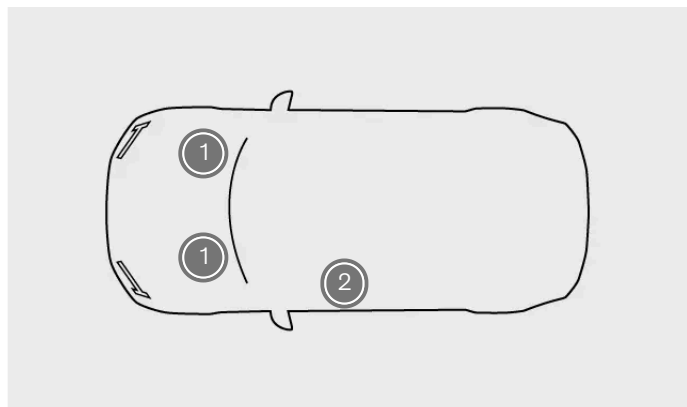

Emplacement des étiquettes

- ① Étiquette d'information sur le contrôle des émissions du véhicule
- ② Étiquette d'homologation

Votre Volvo est conçu pour répondre à toutes les normes antipollution en vigueur, comme l'atteste l'étiquette. L'étiquette est située sur le côté gauche du panneau intérieur du capot et est visible lorsque le capot est ouvert.

L'étiquette d'homologation se trouve sur le montant gauche de la porte et est visible à l'ouverture de la porte.



Étiquette d'information sur le contrôle des émissions du véhicule



Étiquette d'homologation

Exemples de renseignements figurant sur l'étiquette d'homologation :

- Date de construction
- Numéro d'identification de véhicule
- Données sur les poids
- Code de teinte extérieure

Le contenu de ce guide représente l'état du guide de l'utilisateur au moment de l'impression et pourrait ne pas être entièrement valide dans le futur. Pour de plus amples renseignements, veuillez consulter l'avis de non-responsabilité complète à la première page.

Remarque

Les étiquettes illustrées dans le manuel sont des représentations génériques de celles qui se trouvent sur votre voiture. Le manuel contient uniquement leur emplacement et le type de renseignements qu'ils contiennent. Trouvez l'étiquette réelle pour les renseignements spécifiques à propos de votre voiture.

Conseil

Pour de nombreux marchés, le document d'immatriculation de la voiture peut contenir d'autres renseignements.

15.2. Caractéristiques techniques du groupe motopropulseur

Trouvez les caractéristiques techniques concernant la propulsion de votre voiture.

Ces caractéristiques techniques fournissent des détails sur les capacités et les certifications de votre voiture. Elles précisent également les données relatives aux câbles de recharge correspondants.

15.2.1. Caractéristiques techniques du moteur électrique

Le Single Motor est alimenté par un moteur électrique (arrière). Vous pouvez trouver ses caractéristiques technique ici.

Single Motor Extended Range				
Arrière Total de la voiture (système)	Type de moteur électrique	Moteur synchrone avec aimant permanent		
	Modèle de moteur électrique	CCJDG		
	Puissance de sortie maximale	kW	185	
		hp	252	
	Puissance nominale (puissance continue)	kW	n.d.	
	Couple maximal	Nm	420	
lb-pi		310		

Remarque

S'il manque des données, elles seront mises à jour ultérieurement.

15.2.2. Caractéristiques techniques du câble de recharge

Le contenu de ce guide représente l'état du guide de l'utilisateur au moment de l'impression et pourrait ne pas être entièrement valide dans le futur. Pour de plus amples renseignements, veuillez consulter l'avis de non-responsabilité complète à la première page.

Ces spécifications fournissent des détails sur les câbles de recharge en mode 2. Les câbles de recharge Mode 2 peuvent être achetés dans la boutique Volvo Extras.

Type de boîtier	IP67
Conformité	SAE J1772
Température ambiante	-32 °C à 50 °C (-25 °F à 122 °F)

Disjoncteur différentiel

Les câbles de recharge en mode 2 sont dotés d'une protection contre les surintensités qui protège contre la surcharge et la surchauffe.

Avertissement

La protection contre la surintensité aide à protéger le système de charge de la voiture, mais ne peut pas garantir l'absence absolue d'une surcharge.

Surveillance de la température

Le câble de mode 2 est également équipé d'un module de commande qui possède une fonction intégrée de contrôle de la surchauffe. Cette fonction surveille la température du câble et de la prise de courant domestique.

Avertissement

La surveillance de la température du câble de recharge permet de protéger le système de recharge de la voiture, mais rien ne garantit qu'une surchauffe ne se produira jamais.

Important

- Éviter d'exposer le module de commande et sa prise de branchement à la lumière directe du soleil. La protection contre la surchauffe de la prise de branchement peut réduire ou arrêter la recharge de votre voiture.
- Si la recharge s'arrête involontairement, le câble de recharge et le système de recharge de la voiture doivent être vérifiés par un technicien Volvo formé et qualifié. La prise domestique doit également être vérifiée par un électricien agréé.

15.3. Caractéristiques techniques des roues et des pneus

Vous trouverez ici les données sur les roues et les pneus propres à votre voiture.

Remarque

Il est important de connaître les autres recommandations concernant les roues et les pneus.

15.3.1. Pression de pneu approuvée

Vous pouvez trouver les pressions de pneu approuvées pour votre voiture dans le tableau ci-dessous.

Il est possible de trouver la pression recommandée pour les pneus approuvés sur l'autocollant de pression des pneus. Elle se trouve sur le montant de porte sur le côté conducteur et est visible lorsque la porte est ouverte.

Dimension des pneus	Pression des pneus à froid pour un maximum de cinq personnes	
	Avant psi (kPa)	Arrière psi (kPa)
235/50 R19 255/45 R19 235/45 R20 255/40 R20	41 (280)	42 (290)
Roue de secours à usage temporaire T125/70 R19	60 (420)	60 (420)

 **Important**

Ne permutez jamais les roues avant avec les roues arrière.

15.4. Caractéristiques techniques des liquides

Votre voiture contient des liquides qui aident au bon fonctionnement de ses différents systèmes. Lorsqu'il est temps de faire le plein ou d'effectuer un entretien, vous pouvez avoir besoin de connaître les données spécifiques les concernant.

Pour certains liquides, il est recommandé de les faire changer ou remplir par un atelier Volvo agréé. Consultez cette partie du manuel pour en savoir plus sur le liquide qu'il vous faut et, si nécessaire, communiquez avec un atelier Volvo agréé pour fixer un rendez-vous.

15.4.1. Spécifications du liquide de frein

La substance dans votre circuit de frein est appelée liquide de frein.

Qualité prescrite Liquide de frein Volvo d'origine ou équivalent qui répond aux deux normes Dot 4, 5.1 et ISO 4925 class 6.

 **Important**

Volvo recommande de faire effectuer le changement ou l'ajout du liquide de frein chez un atelier Volvo agréé.

15.4.2. Caractéristiques techniques du système de climatisation

Vous trouverez ici les renseignements sur la quantité de frigorigène et la qualité prescrite ainsi que le volume d'huile de compresseur.

Étiquette du système de climatisation



L'étiquette avec les renseignements sur les fluides frigorigènes se trouve sous le capot.

Sur cet autocollant, vous trouverez :

- Type de frigorigène
- Quantité de frigorigène

Symboles de l'autocollant



Mise en garde



Seul un technicien formé et certifié doit réaliser l'intervention sur le système de climatisation mobile^[1]



Fluides frigorigènes inflammables



Système de climatisation mobile^[1]



Type de lubrifiant

Huile de compresseur

Volume 260 ml (8,79 oz liq. É.-U.) (9,15 oz liq. R.-U.)

Qualité prescrite POE V68

Entretien et réparation du système de climatisation

 **Avertissement**

Entretien et réparation

Le système de climatisation contient un fluide frigorigène sous pression. Le système de climatisation doit être entretenu et réparé uniquement par des techniciens formés et certifiés afin d'en assurer la sécurité^[2]. Volvo recommande un atelier Volvo agréé pour tout besoin de réparation ou d'entretien.

 **Important**

Réparer l'évaporateur

L'évaporateur du système de climatisation ne doit jamais être réparé ou remplacé par un évaporateur usagé. Un nouvel évaporateur doit être certifié et identifié conformément à SAE J2842.

^[1] MAC

^[2] Conformément à SAE J2845 (Formation des techniciens pour un entretien et un confinement des frigorigènes utilisés dans un système de climatisation mobile).

15.5. Certificats et homologations

Ces documents montrent que votre voiture est conforme à certaines normes et spécifications.

La loi exige que les manuels d'utilisation comportent les documents de certains certificats et homologations.

Pour en savoir plus, communiquez avec le soutien technique Volvo.

15.5.1. Procédure de modification temporaire de la sensibilité des feux de route automatiques

Vous pouvez définir une autre sensibilité des feux de route automatiques conformément aux exigences de la norme FMVSS108.

 **Remarque**

La voiture doit être à l'arrêt pour que le changement de sensibilité soit possible. Maintenez la pédale de frein enfoncée tout au long de la procédure.

1. Mettez la voiture en marche avant en sélectionnant D à l'aide du levier droit de colonne de direction.

- Assurez-vous que le mode de feux automatiques **AUTO** est sélectionné à l'aide de la bague rotative située sur le levier gauche du volant.

Les étapes suivantes doivent être effectuées dans les 20 secondes :

- Sélectionnez les feux de route automatiques  à l'aide de la bague rotative située sur le levier gauche du volant.
- > La bague rotative revient en mode de feux automatiques **AUTO**.
- Répétez l'étape précédente vingt fois.





 **Remarque**





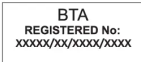

La sensibilité retourne au réglage par défaut lorsque vous démarrez un nouveau cycle de conduite.

15.5.2. Homologations de type pour les radars

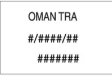

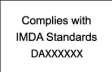



Trouvez l'homologation de radar que vous recherchez parmi celles qui sont répertoriées ici.



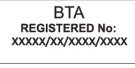



Radar central avant









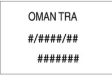

Régions	Étiquettes et symboles	Spécification
Botswana		BOCRA/TA2019/4981
Brésil		Este equipamento não tem direito à proteção contra interferência prejudicial e não pode causar interferência em sistemas devidamente autorizados.
Canada	IC: 8436B-77V12FLR	This device contains license-exempt transmitter(s)/receiver(s) that comply with Innovation, Science and Economic Development Canada's license exempt RSS(s). Operation is subject to the following two conditions: (1) This device may not cause interference. (2) This device must accept any interference, including interference that may cause undesired operation of the device. L'émetteur/recepteur exempt de licence contenu dans le présent appareil est conforme aux CNR d'Innovation, Sciences et Développement économique Canada applicables aux appareils radio exempts de licence. L'exploitation est autorisée aux deux conditions suivantes : 1) L'appareil ne doit pas produire de brouillage; 2) L'appareil doit accepter tout brouillage radioélectrique subi, même si le brouillage est susceptible d'en compromettre le fonctionnement.
Chili		
Union européenne et AELE		Hereby, Veoneer US, Inc. declares that the radio equipment type 77V12FLR is in compliance with Directive 2014/53/EU. Operational frequency band: 76-77 GHz Maximum Output Power: <55dBm EIRP The full text of the EU declaration of conformity is available at the following internet address: https://www.veoneer.com/en/regulatory Manufacturer: Veoneer US, Inc. 26360 American Drive Southfield, MI 48034 USA Phone: +1-248-223-0600

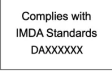
Régions	Étiquettes et symboles	Spécification
Nigeria		Connection and use of this communications equipment is permitted by the Nigerian Communications Commission.
Oman		Registered No: R/7713/19 Dealer No: D172338
Paraguay		NR: 2019-07-I-0397
Serbie		MO11 19
Singapour		DA 106706
Afrique du Sud		TA-2019/1378 APPROVED
Corée du Sud		R-C-1VN-77V12FLR
Taiwan		CCAI19LP2310T1 [Placeholder text]
Thaïlande		1) [Placeholder text] 2) [Placeholder text]

Radars des coins arrière

Régions	Étiquettes et symboles	Spécification
Botswana		DECLARATION OF CONFORMITY: [Placeholder text] такою адресою: https://www.veoneer.com/en/regulatory
Émirats arabes unis		REGISTERED No: ER72325/19 DEALER No: 0020858/10 Este equipamento não tem direito à proteção contra interferência prejudicial e não pode causar interferência em sistemas devidamente autorizados.
Royaume-Uni		Hereby, Veoneer US, Inc. declares that the radio equipment type 77V12FLR is in compliance with radio regulation 2017.
Canada		This device contains license-exempt transmitter(s)/receiver(s) that comply with Innovation, Science and Economic Development Canada's license exempt RSS(s). Operation is subject to the following two conditions: www.veoneer.com/en/regulatory (https://www.veoneer.com/en/regulatory)
États-Unis	FCC ID: WU877V12FLR	(1) This device may not cause interference. (2) This device complies with Part 15 of the FCC Rules. Operation is subject to the following two conditions: (1) this device may not cause harmful interference, and (2) this device must accept any interference received, including that from licensed operations. Le présent appareil est conforme aux CNR d'Innovation, Science et Développement économique Canada applicables aux appareils radio exempts de licence. L'exploitation de cet appareil est soumise à deux conditions approuvées par la partie responsable de la conformité: 1) l'appareil ne peut causer de brouillage; 2) l'appareil doit accepter tout brouillage radioélectrique subi, même si le brouillage est susceptible d'en compromettre le fonctionnement.
Vietnam		
Zambie		ZMB/ZICTA/TA/2019/6/61

Régions	Étiquettes et symboles	Spécification
Chine		<p>RS4 24.05-24.25GHz: 20mW</p>
Union européenne et AELE		<p>Hereby, Hella KgaA Hueck & Co. Declares that the radio equipment type RS4 is in compliance with Directive 2014/53/EU.</p> <p>The full text of the EU declaration of conformity is available at the following internet address: www.hella.com/vcc.</p> <p>Technical information: Frequency range: 24.05 ... 24.25 GHz Transmission power: 20 dBm (maximum) EIRP</p> <p>Manufacturer and Address: Manufacturer: Hella KGaA Hueck & Co. Address: Rixbecker Straße 75, 59552 Lippstadt, Germany</p>
Ghana		NCA Approved: 1R3-1M-7E1-0B7
Indonésie	 <p>Dilarang melakukan perubahan spesifikasi yang dapat menimbulkan gangguan fisik dan/atau elektromagnetik terhadap lingkungan sekitarnya</p> <p>Pour les produits fabriqués en Allemagne :</p>  <p>Pour les produits fabriqués en Chine :</p> 	<p>Pour les produits fabriqués en Allemagne :</p> <ul style="list-style-type: none"> • Certificate number: 108988/DJID/2025 • 13809 <p>Pour les produits fabriqués en Chine :</p> <ul style="list-style-type: none"> • Certificate number: 111350/DJID/2025 • 13809
Israël		<p>51-8359</p> <p>מספר אישור התאמה מטעם משרד התקשורת: חל איסור לבצע פעולות במכשיר שיש בהן כדי לשנות את תכונותיו האלחוטיות של המכשיר, ובכלל זה שינוי תוכנה, החלפת אנטנה מקורית או הוספת אפשרות לחיבור לאנטנה חיצונית, בלא קבלת אישור משרד התקשורת, בשל החשש להפרעות אלחוטיות.</p>
Japon		<p>This device is granted pursuant to the Japanese Radio Law under the grant ID n° : R 204-750001 This device should not be modified (otherwise the granted designation number will become invalid).</p> <p>R 204-750001</p>
Malaisie		CID F 15000578
Mexique		<p>Radar de corto alcance RS4 Hella KGaA Hueck & Co IFETEL: RLVHERS17-0286</p> <p>La operación de este equipo esta sujeta a las siguientes dos condiciones: (1) es posible que este equipo o dispositivo no cause interferencia perjudicial y (2) este equipo o dispositivo debe aceptar cualquier interferencia, incluyendo la que pueda causar su operación no deseada.</p>
Moldavie		
Maroc		<p>AGREE PAR L'ANRT MAROC</p> <p>Numéro d'agrément: MR_20098_ANRT_2019</p> <p>Date d'agrément: 2019_06_14</p>

Régions	Étiquettes et symboles	Spécification
Nigeria		Connection and use of this communications equipment is permitted by the Nigerian Communications Commission.
Oman		Registered No: R/3957/17 Dealer No: D080134
Serbie		ИО11 17
Singapour		DA 103238
Afrique du Sud		TA-2016/3407 APPROVED
Corée du Sud		R-CMM-HLA-RS4 [Illegible text]
Taiwan		CCAB17LP 0470T5 [Illegible text]
Thaïlande		1) [Illegible text] 2) [Illegible text]
Ukraine		Цим HELLA GmbH & Co. KGaA заявляє, що радіотехнічне обладнання типу RS4 відповідає Технічному регламенту радіотехнічного обладнання та Директиві 2014/53/ЄС. Повний текст декларації про відповідність доступний за адресою: www.hella.com/vcc Частотний діапазон: 24,05 – 24,25 ГГц Потужність передачі: 20 дБм (макс.) EIRP
Émirats arabes unis		Registered No: ER53878/17 Dealer No: DA44932/15
Royaume-Uni		Hereby, Hella GmbH & Co. KGaA declares that the radio equipment type RS4 is in compliance with Radio Equipment Regulations of the United Kingdom. The full text of the United Kingdom declaration of conformity is available at the following internet address: www.hella.com/vcc [https://www.hella.com/vcc] Technical information: Frequency band: 24.05 ... 24.25 GHz Transmission power: 20 dBm (max.) EIRP Manufacturer and Address: Hella GmbH & Co. KGaA Rixbecker Straße 75, 59552 Lippstadt, Germany
États-Unis	FCC ID: NBG01RS4	This device complies with Part 15 of the FCC Rules. Operation is subject to the following two conditions: (1) this device may not cause harmful interference, and (2) this device must accept any interference received, including interference that may cause undesired operation. CAUTION TO USERS Changes or modifications not expressly approved by the party responsible for compliance could void the user's authority to operate the equipment.
Vietnam		C0173191017AF04A2

Régions	Étiquettes et symboles	Spécification
Zambie		ZMB/ZICTA/TA/2017/6/7



15.5.3. Homologation de type pour les antennes

Vous trouverez ici l'homologation de type pour l'antenne de votre voiture.

ID	Description
Continental Model: TCAM1NA0 FCC ID: KR5TCAM1NA0 IC: 7812D – TCAM1NA0	<p>This device complies with Part 15 of the FCC Rules and Industry Canada licence-exempt RSS standard(s). Operation is subject to the following two conditions: (1) this device may not cause interference, and (2) this device must accept any interference, including interference that may cause undesired operation of the device.</p> <p>Le présent appareil est conforme aux CNR d'Industrie Canada applicables aux appareils radio exempts de licence. L'exploitation est autorisée aux deux conditions suivantes : (1) l'appareil ne doit pas produire de brouillage, et (2) l'utilisateur de l'appareil doit accepter tout brouillage radioélectrique subi, même si le brouillage est susceptible d'en compromettre le fonctionnement.</p> <p>This device complies with FCC/ISED radiation exposure limits set forth for an uncontrolled environment and meets the FCC radio frequency (RF) Exposure Guidelines and RSS-102 of the ISED radio frequency (RF) Exposure rules. This transmitter must not be co-located or operating in conjunction with any other antenna or transmitter. The antenna should be installed and operated with minimum distance of 2.4 cm between the radiator and your body.</p> <p>Le présent appareil est conforme à l'exposition aux radiations FCC / ISED définies pour un environnement non contrôlé et répond aux directives d'exposition de la fréquence de la FCC radiofréquence (RF) et RSS-102 de la fréquence radio (RF) ISED règles d'exposition. L'émetteur ne doit pas être colocalisé ni fonctionner conjointement avec à autre antenne ou autre émetteur. L'antenne doit être installée de façon à garder une distance minimale de 2.4 centimètres entre la source de rayonnements et votre corps.</p>
FCC Class B digital device notice	<p>This equipment has been tested and found to comply with the limits for a Class B digital device, pursuant to part 15 of the FCC Rules. These limits are designed to provide reasonable protection against harmful interference in a residential installation. This equipment generates, uses and can radiate radio frequency energy and, if not installed and used in accordance with the instructions, may cause harmful interference to radio communications. However, there is no guarantee that interference will not occur in a particular installation. If this equipment does cause harmful interference to radio or television reception, which can be determined by turning the equipment off and on, the user is encouraged to try to correct the interference by one or more of the following measures:</p> <ul style="list-style-type: none"> • Reorient or relocate the receiving antenna. • Increase the separation between the equipment and receiver. • Connect the equipment into an outlet on a circuit different from that to which the receiver is connected. • Consult the dealer or an experienced radio/TV technician for help. <p>Continental Automotive GmbH has not approved any changes or modifications to this device by the user. Any changes or modifications could void the user's authority to operate the equipment.</p> <p>Continental Automotive GmbH n'approuve aucune modification apportée à l'appareil par l'utilisateur, quelle qu'en soit la nature. Tout changement ou modification peuvent annuler le droit d'utilisation de l'appareil par l'utilisateur.</p>
CAN ICES-3 (B) / NMB-3 (B)	<p>This Class B digital apparatus complies with Canadian ICES-003.</p> <p>Cet appareil numérique de classe B est conforme à la norme canadienne ICES-003.</p>

15.5.4. Certificat de conformité du chargeur sans fil et de la fonctionnalité CCP

Vous trouverez ci-dessous les spécifications techniques et les certificats du chargeur sans fil.

États-Unis	<p>FCC Statement:</p> <p>This device complies with Part 15 of the FCC rules. Operation is subject to the following two conditions:</p> <ol style="list-style-type: none"> 1. This device may not cause harmful interference, and 2. This device must accept any interference received, including interference that may cause undesired operation. <p>Please note that changes or modifications not expressly approved by the party responsible for compliance could void the user's authority to operate the equipment.</p> <p>This equipment has been tested and found to comply with the limits for a Class B digital device, pursuant to part 15 of the FCC Rules. These limits are designed to provide reasonable protection against harmful interference in a residential installation. This equipment generates, uses and can radiate radio frequency energy and, if not installed and used in accordance with the instructions, may cause harmful interference to radio communications. However, there is no guarantee that interference will not occur in a particular installation. If this equipment does cause harmful interference to radio or television reception, which can be determined by turning the equipment off and on, the user is encouraged to try to correct the interference by one or more of the following measures:</p> <ul style="list-style-type: none"> • Reorient or relocate the receiving antenna. • Increase the separation between the equipment and receiver. • Connect the equipment into an outlet on a circuit different from that to which the receiver is connected. • Consult the dealer or an experienced radio/TV technician for help. <p>This equipment complies with radio frequency exposure limits set forth by the FCC for an uncontrolled environment.</p> <p>This equipment should be installed and operated with a minimum distance of 20 cm between the device and the user or bystanders.</p> <p>This device must not be co-located or operating in conjunction with any other antenna or transmitter.</p>
Vietnam	
Zambie	

15.5.5. Homologation par type pour HomeLink

Les homologations par type pour HomeLink[®] ^[1] peuvent être consultées ci-dessous.

Pays/région	Homologation de type
États-Unis et Canada	<p>Cet appareil est conforme aux règles de la FCC, partie 15, et à la norme RSS-210 d'Industrie Canada. Son fonctionnement est soumis aux deux conditions suivantes : (1) cet appareil ne doit pas causer d'interférences nuisibles, et (2) cet appareil doit accepter toute interférence qui peut être reçue, y compris les interférences susceptibles de provoquer un fonctionnement indésirable.</p>
Europe	<p>La société Gentex déclare par la présente que HomeLink[®] modèle UAHL5 est conforme à la directive relative aux équipements hertziens 2014/53/UE.</p> <p>Longueurs d'onde de fonctionnement de l'équipement radio :</p> <ul style="list-style-type: none"> • 433,05 MHz-434,79 MHz <10 mW E.R.P. • 868,00 MHz-868,60 MHz <25 mW E.R.P. • 868,70 MHz-868,2 MHz <25 mW E.R.P. • 869,40 MHz-8769,65 MHz <25 mW E.R.P. • 869,70 MHz-870,00 MHz <25 mW E.R.P. <p>Adresse du propriétaire du certificat :</p> <p>Gentex Corporation 600 North Centennial Street Zeeland MI 49464, États-Unis</p>

Communiquez avec le service technique Volvo pour obtenir de plus amples renseignements.

^[1] Option ou accessoire

15.5.6. Homologation de type du port de diagnostic embarqué

Vous trouverez ici l'homologation de type du port de diagnostic embarqué.

Région	Spécification
Canada	IC : 20839-ACUII06 Cet appareil est conforme aux normes RSS homologuées par Industrie Canada. L'utilisation est autorisée sous les deux conditions suivantes : (1) cet appareil ne doit pas causer d'interférences et (2) cet appareil doit pouvoir supporter toute interférence reçue, y compris les interférences qui peuvent causer des fonctions non désirées.
États-Unis d'Amérique	ID FCC : 2AGKKACUII-06 Cet appareil est conforme à la section 15 de la réglementation FCC. L'utilisation est autorisée sous les deux conditions suivantes : (1) cet appareil ne doit pas causer d'interférences dangereuses et (2) cet appareil doit pouvoir supporter toute interférence reçue, y compris les interférences qui peuvent causer des fonctions non désirées.

15.5.7. Homologation par type pour les systèmes antivol

Les informations suivantes contiennent les homologations par type des systèmes antivol.

Système d'alarme

Pays	Spécification
Canada	Canada IC : 4405A-DA 5823(3) Cet appareil est soumis aux conditions suivantes : <ol style="list-style-type: none">1. Cet appareil ne doit pas causer d'interférences nuisibles;2. Cet appareil doit accepter toute interférence reçue, y compris les interférences susceptibles de provoquer un fonctionnement indésirable.
États-Unis	USA FCC ID : MAYDA 5823(3) Cet appareil est conforme à la partie 15 des règles de la FCC. Le fonctionnement est soumis aux conditions suivantes : <ol style="list-style-type: none">1. Cet appareil ne doit pas causer d'interférences nuisibles;2. Cet appareil doit accepter toute interférence reçue, y compris les interférences susceptibles de provoquer un fonctionnement indésirable.

Systèmes d'antidémarrage et d'entrée et de démarrage passifs

Pays	Spécification
Canada	Canada-IC : 3659A-VO3134 This device complies with Industry Canada license-exempt RSS standards. Operation is subject to the following two conditions: Operation is subject to the following two conditions: <ol style="list-style-type: none">1. This device may not cause harmful interference, and2. this device must accept any interference received, including interference that may cause undesired operation. Le présent appareil est conforme aux CNR d'Industrie Canada applicables aux appareils radio exempts de licence. L'exploitation est autorisée aux deux conditions suivantes: <ol style="list-style-type: none">1. l'appareil ne doit pas produire de brouillage, et2. l'utilisateur de l'appareil doit accepter tout brouillage radioélectrique subi, même si le brouillage est susceptible d'en compromettre le fonctionnement.



Pays	Spécification
États-Unis	<p>USA-FCC ID : LTQVO3134</p> <p>This device complies with part 15 of the FCC rules.</p> <p>Operation is subject to the following two conditions:</p> <ol style="list-style-type: none"> 1. This device may not cause harmful interference, and 2. this device must accept any interference received, including interference that may cause undesired operation. <p>Any changes or modification not expressly approved by the party responsible for compliance could void the user's authority to operate this equipment.</p>



15.5.8. Certification des systèmes de clés

Vous trouverez ici les certifications de conformité aux normes pour les clés.















Marquage CEM pour le système de clé-télécommande. Pour les numéros supplémentaires d'approbation-type, consulter les tableaux suivants.



Démarrage sans clé du système de verrouillage (démarrage passif) et verrouillage/déverrouillage sans clé		
Pays/Région	Conformité	Étiquette
Argentine		 H-25867
Brésil	MT-3245/2015	 MT-3245/2015
Canada	<p>Clé standard Volvo IC : 4008C-HUF8423MS</p> <p>Volvo ID IC : 4008C-HUF8432MS</p> <p>This device complies with part 15 of the FCC Rules and Industry Canada license-exempt RSS standard(s).</p> <p>Operation is subject to the following two conditions:</p> <ol style="list-style-type: none"> 1. This device may not cause harmful interference, and 2. this device must accept any interference received, including interference that may cause undesired operation. <p>Le présent appareil est conforme aux CNR d'Industrie Canada applicables aux appareils radio exempts de licence. L'exploitation est autorisée aux deux conditions suivantes :</p> <ol style="list-style-type: none"> 1. l'appareil ne doit pas produire de brouillage, et 2. l'utilisateur de l'appareil doit accepter tout brouillage radioélectrique subi, même si le brouillage est susceptible d'en compromettre le fonctionnement. 	
Europe	<p>Par la présente, Delphi Deutschland GmbH, 42367 Wuppertal déclare que ce VO3-134TRXest conforme aux exigences essentielles et aux autres dispositions pertinentes de la Directive 2014/53/EU (RED).</p> <p>La déclaration de conformité d'origine peut être consultée à l'adresse suivante : www.delphi.com/automotive-homologation [https://www.delphi.com/automotive-homologation]</p>	
Indonésie	Nomor: 38301/SDPPI/2015	
Jordanie	TRC/LPD/2014/250	
Malaisie	RAAT/37A/1215/S(15-5198)	

Pays/Région	Conformité	Étiquette
Mexique	IFETEL: RLVDEVO15-0396	
Namibie	TA-2016-02	
Russie		
Serbie	P1614120100	
Afrique du Sud	TA-2014-1868	
Émirats arabes unis	ER37847/15 DA0062437/11	
États-Unis	Clé standard Volvo FCC ID : YGOHUF8423MS Volvo Tag ID FCC ID : YGOHUF8432MS This device complies with part 15 of the FCC Rules. Operation is subject to the following conditions: 1. This device may not cause harmful interference, and 2. this device must accept any interference received, including interference that may cause undesired operation. CAUTION: Changes or modifications not expressly approved by the party responsible for compliance could void the user's authority to operate the equipment.	









Clé-télécommande

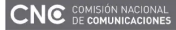





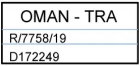

Pays/Région	Conformité	Étiquette
Argentine		 H-23694
Biélorussie		
Brésil	Anatel: 06768-19-06643 Modelo: HUF8423MS Este equipamento opera em caráter secundário isto é não tem direito a proteção contra interferência prejudicial, mesmo de estações do mesmo tipo, e não pode causar interferência a sistemas operando em caráter primário.	 06768-19-06643
Chili		 HUF8423MS
Europe	Par la présente, Huf Hülsbeck & Fürst GmbH & Co. KG déclare que l'équipement radio de type HUF8432 est conforme à la directive 2014/53/EU. Le texte intégral de la déclaration de conformité de l'UE peut être consulté à l'adresse Internet suivante : www.huf-grou p.com/eudoc . Bande de fréquences : 433,92 kHz Puissance de transmission maximale : 10 mW Fabricant : Huf Hülsbeck & Fürst GmbH & Co. KG Steeger Str. 17 42551 Velbert Allemagne	

Pays/Région	Conformité	Étiquette
Ghana	Approuvé par le NCA : ZRO-M8-7E3-138	
Indonésie	Sertifikat Nomor: 118151/DJID/2026 PLG ID: 13809	 <p>Peringatan: peralatan komunikasi yang tidak memenuhi syarat dapat membahayakan pengguna baik di dalam maupun di luar negeri. Pastikan selalu berhati-hati menggunakan selularnya.</p> <div style="border: 1px solid black; padding: 5px;"> <p>118151/DJID/2026</p>  <p>13809</p> </div>
Union douanière Kazakhstan, Russie		
Moldavie		
Maroc	AGREE PAR L'ANRT MAROC Numéro d'agrément: MR 20402 ANRT 2019 Date d'agrément: 10/07/2019	
Nigeria	Connection and use of this communication equipment is permitted by the Nigerian Communications Commission	
Oman		<div style="border: 1px solid black; padding: 5px;"> <p>OMAN - TRA</p> <p>R/7757/19</p> <p>D172249</p> </div>
Philippines	ESD-1919938C	 <p>NTC</p> <p>Type Approved No.: ESD-1919938C</p>
Paraguay	HUF8423MS	<p>HUF8423MS</p>  <p>CONATEL</p> <p>NR: 2019-08-I-0447</p>
Serbie		 <p>005 19</p>
Singapour	Conforme aux normes DA103787 de l'IMDA	
Afrique du Sud	TA-2019/772	
Taiwan	<p>????????????????????</p> <p>????????????????????</p> <p>1.</p> <p>????????????????????</p> <ul style="list-style-type: none"> • ????????????????????? <p>2.</p> <p>????????????????????</p> <ul style="list-style-type: none"> • ????????????????????? • ????????????????????? <p>????????????????????</p> <p>??????</p>	
Émirats arabes unis		<div style="border: 1px solid black; padding: 5px;"> <p>TRA</p> <p>REGISTERED No: ER72465/19</p> <p>DEALER No: DA36976/14</p> </div>

Pays/Région	Conformité	Étiquette
Ukraine	Справжнім Huf Hülsbeck & Fürst GmbH & Co KG заявляє, що тип радіобладнання відповідає Технічному [HUF8423MS] регламенту радіобладнання; повний текст -декларації про відповідність доступний на веб сайті за такою адресою: http:// www.huf-group.com/eudoc Робоча частота: 433,92 ГГц	
Vietnam		
Zambie		

Clé sans bouton Key Tag

Pays/Région	Conformité	Étiquette
Argentine		 H-23695
Biélorussie		
Brésil	Anatel: 04362-16-06643 Modelo: HUF8432MS Este equipo opera em caráter secundário isto é não tem direito a proteção contra interferência prejudicial, mesmo de estações do mesmo tipo, e não pode causar interferência a sistemas operando em caráter primário.	 04362-16-06643
Chili		 HUF8432MS
Europe	Par la présente, Huf Hülsbeck & Fürst GmbH & Co. KG déclare que l'équipement radio de type HUF8432MS est conforme à la directive 2014/53/UE. Le texte intégral de la déclaration de conformité de l'UE peut être consulté à l'adresse Internet suivante : www.huf-group.com/eudoc . Bande de fréquences : 433,92 kHz Puissance de transmission maximale : 10 mW Fabricant : Huf Hülsbeck & Fürst GmbH & Co. KG Steeger Str. 17 42551 Velbert Allemagne	
Ghana	NCA Approved: ZRO-M8-7E3-139	
Indonésie	Sertifikat Nomor: 119085/DJID/2026 PLG ID: 13809	 <small>Peringatan: peralatan ini adalah peralatan yang dapat memancarkan gelombang radio dan dapat mengganggu peralatan elektronik lainnya.</small> 
Philippines	ESD-1919939C	 NTC Type Approved No.: ESD-1919939C
Moldavie		

Pays/Région	Conformité	Étiquette
Maroc	AGREE PAR L'ANRT MAROC Numéro d'agrément: MR 20403 ANRT 2019 Date d'agrément: 10/07/2019	
Nigeria	Connection and use of this communications equipment is permitted by the Nigerian Communications Commission	
Oman		
Paraguay	HUF8432MS	
Afrique du Sud	TA-2019-773	
Serbie		
Singapour	Complies with IMDA Standards DA103787	
Taiwan	<p>????????????????????</p> <p>????????????????????</p> <p>1.</p> <p>????????????????????</p> <ul style="list-style-type: none"> ???????????????????? <p>2.</p> <p>????????????????????</p> <ul style="list-style-type: none"> ???????????????????? ???????????????????? <p>????????????????????</p> <p>?????</p>	
Émirats arabes unis		
Ukraine	Справжнім Huf Hülsbeck & Fürst GmbH & Co KG заявляє, що тип радіообладнання відповідає Технічному [HUF8423MS] регламенту радіообладнання; повний текст -декларації про відповідність доступний на веб сайті за такою адресою: http:// wwwhuf-group.com/eudoc Робоча частота: 433,92 ГГц	
Vietnam		
Zambie		

Module électronique central

Pays/Région	Conformité	Étiquette
Indonésie	Sertifikat Nomor: 85998/SDPPI/2022 PLG ID: 13809	

15.5.9. Contrats de licence relatifs à l'écran du conducteur

Vous trouverez ici les contrats de licence relatifs à l'écran du conducteur conclus entre Volvo et le fabricant ou le développeur.

Le tableau contient les composants logiciels libres utilisés dans le produit selon les modalités des licences respectives. Le code source correspondant aux composants libres est également fourni avec le produit lorsque la licence du logiciel libre correspondante l'exige.

Nu- méro SI	Nom du compo- sant logiciel libre	Version du compo- sant lo- giciel libre	Nom et version du texte de la licence	Site Web	Plus d'informations
1	BidiReferen- ceCpp	26	Unicode Terms of Use	http://www.unicode.org/Public/PR/GRAMS/BidiReferenceCpp/	(C) Socionext Embedded Software Austria GmbH (SESA) Copyright (C) 1999-2009, ASMUS, Inc
2	FASTCRC32	1.2.8	License of Ste- phan brumme/ Zlib style License	http://stephan-brumme.com/	Copyright © 2011-2013 Stephan Brumme. All rights reserved, Copyright (C) 1995-2006, 2010, 2011, 2012 Mark Adler
3	Freescale IMX6 HDMI	5.0.11	BSD 3-clause "New" or "Revi- sed" License	https://www.nxp.com/ [https://www.nxp.com/]	Copyright © 2009-2012, Freescale Semiconductor, Inc, Copyright © 2010-2012, Freescale Semiconductor, Inc.
4	FreeType Hashing	2.6.3	MIT License	https://sourceforge.net/p/canvasdraw/cd/642/tree/trunk/freetype/include/freetype/internal/fthash.h [http://sourceforge.net/p/canvasdraw/cd/642/tree/trunk/freetype/include/freetype/internal/fthash.h]	Copyright 2000 Computing Research Labs, New Mexico State University Copyright 2001-2015 Francesco Zappa Nardelli
5	Freetype Project - BDF	2.6.3	MIT License	https://sourceforge.net/projects/freetype/files/freetype2/2.6.3/ [http://sourceforge.net/projects/freetype/files/freetype2/2.6.3/]	Copyright (C) 2001-2014 by Francesco Zappa Nardelli. Copyright 2000 Computing Research Labs, New Mexico State University
6	Freetype Project - PCF	2.6.3	MIT License	https://sourceforge.net/projects/freetype/files/freetype2/2.6.3/ [http://sourceforge.net/projects/freetype/files/freetype2/2.6.3/]	Copyright 2000-2001, 2003 by Francesco Zappa Nardelli Copyright (C) 2000, 2001, 2002, 2003, 2006, 2010 by Francesco Zappa Nardelli Copyright (C) 2000-2004, 2006-2011, 2013, 2014 by Francesco Zappa Nardelli Copyright 2000-2010, 2012-2014 by Francesco Zappa Nardelli Copyright 2003 by Francesco Zappa Nardelli

Nu- méro SI	Nom du compo- sant logiciel libre	Version du compo- sant lo- giciel libre	Nom et version du texte de la licence	Site Web	Plus d'informations
7	Freetype Project - Pcfutil	2.6.3	Open Group License	https://sourceforge.net/projects/freetype/files/freetype2/2.6.3/ [https://sourceforge.net/projects/freetype/files/freetype2/2.6.3/]	Copyright 1990, 1994, 1998 The Open Group
8	HarfBuzz	1.3.1	MIT License	http://freedesktop.org/wiki/Software/HarfBuzz	Copyright © 2007 Chris Wilson Copyright © 2009,2010 Red Hat, Inc. Copyright © 2011,2012 Google, Inc.
9	Integrity Libnet	1.16	Internet Software Consortium-IBM License ISC License	https://github.com/lattera/glibc/blob/master/resolv/inet_pton.c [https://github.com/lattera/glibc/blob/master/resolv/inet_pton.c]	Copyright © 1996 by Internet Software Consortium. Consortium, Copyright © 1995 by International Business Machines, Inc.
10	Khronos EGL Headers	1,3	MIT License	http://www.khronos.org/registry/egl/	Copyright © 2007-2013 The Khronos Group Inc. Copyright 2008 VMware, Inc. Copyright © 2013-2014 The Khronos Group Inc.
11	Khronos Group - OpenGL ES	1.4	SGI Free Software License B v2.0	http://www.khronos.org/opengles/	
12	libjpeg	6b	Independent JPEG Group License	http://www.ijg.org/	Copyright (C) 1991-1998, Thomas G. Lane.
13	libpng	1.4.22	libpng License	http://github.com/coapp-package/s/libpng/	Copyright © 1998-2010 Glenn Randers-Pehrson Copyright © 2007, 2009 Glenn Randers-Pehrson Version 0.96 Copyright © 1996, 1997 Andreas Dilger Version 0.88 Copyright © 1995, 1996 Guy Eric Schalnat, Group 42, Inc.
14	Libunibreak	1.2.8	zlib License	https://github.com/adah1972/libunibreak [https://github.com/adah1972/libunibreak]	Copyright (C) 2008-2011 Wu Yongwei Copyright (C) 2012 Tom Hacohen tom@stosb.com
15	lz4 Compression algorithm	1.4.0	BSD 2-clause "Simplified" License	http://github.com/Cyan4973/lz4/	Copyright (C) 2011-2014, Yann Collet
16	md5	1,6	Public Domain	https://doxygen.reactos.org/d7/d04/sdk_2lib_23rdparty_2freetype_2src_2base_2md5_8c_source.html [https://doxygen.reactos.org/d7/d04/sdk_2lib_23rdparty_2freetype_2src_2base_2md5_8c_source.html]	

Nu- méro SI	Nom du compo- sant logiciel libre	Version du compo- sant lo- giciel libre	Nom et version du texte de la licence	Site Web	Plus d'informations
17	NetBSD	1.9	BSD-4-Clause (University of Cali- fornia-Specific), BSD3, IBM Li- cense, HPND like license, BSD 2- clause "Simpli- fied" License, BSD One Clause License	http://www.netbsd.org/	Copyright © 1998 Manuel Bouyer Copyright © 1996 Matt Thomas., Copyright 1997 Marshall Kirk McKusick. All Rights Reserved, Copyright © 1985, 1988, 1989, 1991, 1993, 1995 The Regents of the University of California Copyright © 1989, 1993 The Regents of the University of California Copyright © 1983, 1993 The Regents of the University of California Copyright 2000-2011 Green Hills Software Copyright (c) 1996 by Internet Software Consortium. Copyright (C) 1998 WIDE Project, Portions Copyright © 1995 by International Business Machines, Inc, Copyright (C) 1994, 1995, 1997 TooLs GmbH Copyright (C) 1994, 1995, 1997 Wolfgang Solfrank Copyright © 1995, 1999 Berkeley Software Design, Inc Portions Copyright © 1993 by Digital Equipment Corporation Copyright © 1992 Henry Spencer Copyright © 1997, 1998, 1999 The NetBSD Foundation, Inc Copyright © 1996 by Internet Software Consortium. Copyright (c) 1994 James A. Jegers(c) © UNIX System Laboratories, Inc.
18	NetBSD_BSD4	1.9	BSD 4-clause "Original" or "Old" License	http://www.netbsd.org/	Copyright 2000-2011 Green Hills Software Copyright © 1994, 1998 Christopher G. Demetriou, Copyright © 1982, 1986, 1990, 1993, 1994 The Regents of the University of California. All rights reserved. © UNIX System Laboratories, Inc.
19	The FreeType Project - freetype2	2.6.3	Freetype Project License	http://sourceforge.net/projects/freetype/	Copyright 1996-2016 by David Turner, Robert Wilhelm, and Werner Lemberg, Copyright 2007-2016 by Rahul Bhalariao, Copyright 2009-2016 by Oran Agra and Mickey Gabel, Copyright 2008-2016 by David Turner, Robert Wilhelm, Werner Lemberg, and Suzuki Toshiya, Copyright 2000 Computing Research Labs, New Mexico State University, Copyright 2001-2015 Francesco Zappa Nardelli, Copyright 2004-2016 by Masatake YAMATO and Redhat K.K, Copyright 2007-2016 by Derek Clegg and Michael Toftdal, Copyright 2010-2016 by Joel Klinghed, Copyright 2007-2013 Adobe Systems Incorporated, Copyright 2007-2014 Adobe Systems Incorporated, Copyright 2004-2016 by Albert Chin-A-Young, Copyright 2013-2016 by Google, Inc, Copyright 2002-2016 by Roberto Alameda, Copyright 2003 Huw D M Davies for Codeweavers, Copyright 2007 Dmitry Timoshkov for Codeweavers
20	Vivante Driver software	viv5.0.11 p7.4.i3	MIT License	http://www.vivante.com/	Copyright 2012 - 2016 Vivante Corporation, Santa Clara, California Copyright © 2007 The Khronos Group Inc Copyright © 2014 - 2016 Vivante Corporation Copyright 2012 Vivante Corporation, Sunnyvale, California Copyright © 2011 Intel Corporation Copyright (C) 1999-2001 Brian Paul
21	zlib	1.2.8	zlib License	http://www.zlib.net/	Copyright (C) 1995-2007 Mark Adler Copyright (C) 1995-2005 Jean-loup Gailly Copyright (C) 1995-2012 Mark Adler Copyright (C) 2003 Chris Anderson Copyright (C) 1998 Brian Raiter
22	RBTree.cpp	3.4.2	Public Domain	https://www.eu.socionext.com/ [http://www.eu.socionext.com/]	(C) Socionext Embedded Software Austria GmbH (SESA)

Texte de la licence	
Nom de la licence	Texte de la licence
HPND Like license	<p>Portions Copyright (c) 1993 by Digital Equipment Corporation.</p> <p>Permission to use, copy, modify, and distribute this software for any purpose with or without fee is hereby granted, provided that the above copyright notice and this permission notice appear in all copies, and that the name of Digital Equipment Corporation not be used in advertising or publicity pertaining to distribution of the document or software without specific, written prior permission.</p> <p>THE SOFTWARE IS PROVIDED "AS IS" AND DIGITAL EQUIPMENT CORP. DISCLAIMS ALL WARRANTIES WITH REGARD TO THIS SOFTWARE, INCLUDING ALL IMPLIED WARRANTIES OF MERCHANTABILITY AND FITNESS. IN NO EVENT SHALL DIGITAL EQUIPMENT CORPORATION BE LIABLE FOR ANY SPECIAL, DIRECT, INDIRECT, OR CONSEQUENTIAL DAMAGES OR ANY DAMAGES WHATSOEVER RESULTING FROM LOSS OF USE, DATA OR PROFITS, WHETHER IN AN ACTION OF CONTRACT, NEGLIGENCE OR OTHER TORTIOUS ACTION, ARISING OUT OF OR IN CONNECTION WITH THE USE OR PERFORMANCE OF THIS SOFTWARE.</p>

Nom de la licence	Texte de la licence
BSD 2-clause "Simplified" License	<p>BSD Two Clause License</p> <p>Redistribution and use in source and binary forms, with or without modification, are permitted provided that the following conditions are met: Redistributions of source code must retain the above copyright notice, this list of conditions and the following disclaimer. Redistributions in binary form must reproduce the above copyright notice, this list of conditions and the following disclaimer in the documentation and/or other materials provided with the distribution.</p> <p>THIS SOFTWARE IS PROVIDED BY THE AUTHOR "AS IS" AND ANY EXPRESS OR IMPLIED WARRANTIES, INCLUDING, BUT NOT LIMITED TO, THE IMPLIED WARRANTIES OF MERCHANTABILITY AND FITNESS FOR A PARTICULAR PURPOSE ARE DISCLAIMED. IN NO EVENT SHALL THE AUTHOR BE LIABLE FOR ANY DIRECT, INDIRECT, INCIDENTAL, SPECIAL, EXEMPLARY, OR CONSEQUENTIAL DAMAGES (INCLUDING, BUT NOT LIMITED TO, PROCUREMENT OF SUBSTITUTE GOODS OR SERVICES; LOSS OF USE, DATA, OR PROFITS; OR BUSINESS INTERRUPTION) HOWEVER CAUSED AND ON ANY THEORY OF LIABILITY, WHETHER IN CONTRACT, STRICT LIABILITY, OR TORT (INCLUDING NEGLIGENCE OR OTHERWISE) ARISING IN ANY WAY OUT OF THE USE OF THIS SOFTWARE, EVEN IF ADVISED OF THE POSSIBILITY OF SUCH DAMAGE.</p>
IBM license	<p>Portions Copyright (c) 1995 by International Business Machines, Inc.</p> <p>International Business Machines, Inc. (hereinafter called IBM) grants permission under its copyrights to use, copy, modify, and distribute this Software with or without fee, provided that the above copyright notice and all paragraphs of this notice appear in all copies, and that the name of IBM not be used in connection with the marketing of any product incorporating the Software or modifications thereof, without specific, written prior permission.</p> <p>To the extent it has a right to do so, IBM grants an immunity from suit under its patents, if any, for the use, sale or manufacture of products to the extent that such products are used for performing Domain Name System dynamic updates in TCP/IP networks by means of the Software. No immunity is granted for any product per se or for any other function of any product.</p> <p>THE SOFTWARE IS PROVIDED "AS IS", AND IBM DISCLAIMS ALL WARRANTIES, INCLUDING ALL IMPLIED WARRANTIES OF MERCHANTABILITY AND FITNESS FOR A PARTICULAR PURPOSE. IN NO EVENT SHALL IBM BE LIABLE FOR ANY SPECIAL, DIRECT, INDIRECT, OR CONSEQUENTIAL DAMAGES OR ANY DAMAGES WHATSOEVER ARISING OUT OF OR IN CONNECTION WITH THE USE OR PERFORMANCE OF THIS SOFTWARE, EVEN IF IBM IS APPRISED OF THE POSSIBILITY OF SUCH DAMAGES.</p>
BSD 3-clause "New" or "Revised" License	<p>Copyright (c) [YEAR], [OWNER]</p> <p>All rights reserved.</p> <p>Redistribution and use in source and binary forms, with or without modification, are permitted provided that the following conditions are met: Redistributions of source code must retain the above copyright notice, this list of conditions and the following disclaimer. Redistributions in binary form must reproduce the above copyright notice, this list of conditions and the following disclaimer in the documentation and/or other materials provided with the distribution. Neither the name of the [ORGANIZATION] nor the names of its contributors may be used to endorse or promote products derived from this software without specific prior written permission.</p> <p>THIS SOFTWARE IS PROVIDED BY THE COPYRIGHT HOLDERS AND CONTRIBUTORS "AS IS" AND ANY EXPRESS OR IMPLIED WARRANTIES, INCLUDING, BUT NOT LIMITED TO, THE IMPLIED WARRANTIES OF MERCHANTABILITY AND FITNESS FOR A PARTICULAR PURPOSE ARE DISCLAIMED. IN NO EVENT SHALL THE COPYRIGHT OWNER OR CONTRIBUTORS BE LIABLE FOR ANY DIRECT, INDIRECT, INCIDENTAL, SPECIAL, EXEMPLARY, OR CONSEQUENTIAL DAMAGES (INCLUDING, BUT NOT LIMITED TO, PROCUREMENT OF SUBSTITUTE GOODS OR SERVICES; LOSS OF USE, DATA, OR PROFITS; OR BUSINESS INTERRUPTION) HOWEVER CAUSED AND ON ANY THEORY OF LIABILITY, WHETHER IN CONTRACT, STRICT LIABILITY, OR TORT (INCLUDING NEGLIGENCE OR OTHERWISE) ARISING IN ANY WAY OUT OF THE USE OF THIS SOFTWARE, EVEN IF ADVISED OF THE POSSIBILITY OF SUCH DAMAGE.</p>
BSD 4-clause "Original" or "Old" License	<p>Copyright (c) [year], [copyright holder]</p> <p>All rights reserved.</p> <p>Redistribution and use in source and binary forms, with or without modification, are permitted provided that the following conditions are met:</p> <ol style="list-style-type: none"> 1. Redistributions of source code must retain the above copyright notice, this list of conditions and the following disclaimer. 2. Redistributions in binary form must reproduce the above copyright notice, this list of conditions and the following disclaimer in the documentation and/or other materials provided with the distribution. 3. All advertising materials mentioning features or use of this software must display the following acknowledgement: This product includes software developed by the organization. 4. Neither the name of the organization nor the names of its contributors may be used to endorse or promote products derived from this software without specific prior written permission. <p>THIS SOFTWARE IS PROVIDED BY COPYRIGHT HOLDER "AS IS" AND ANY EXPRESS OR IMPLIED WARRANTIES, INCLUDING, BUT NOT LIMITED TO, THE IMPLIED WARRANTIES OF MERCHANTABILITY AND FITNESS FOR A PARTICULAR PURPOSE ARE DISCLAIMED. IN NO EVENT SHALL {{COPYRIGHT HOLDER}} BE LIABLE FOR ANY DIRECT, INDIRECT, INCIDENTAL, SPECIAL, EXEMPLARY, OR CONSEQUENTIAL DAMAGES (INCLUDING, BUT NOT LIMITED TO, PROCUREMENT OF SUBSTITUTE GOODS OR SERVICES; LOSS OF USE, DATA, OR PROFITS; OR BUSINESS INTERRUPTION) HOWEVER CAUSED AND ON ANY THEORY OF LIABILITY, WHETHER IN CONTRACT, STRICT LIABILITY, OR TORT (INCLUDING NEGLIGENCE OR OTHERWISE) ARISING IN ANY WAY OUT OF THE USE OF THIS SOFTWARE, EVEN IF ADVISED OF THE POSSIBILITY OF SUCH DAMAGE.</p>

Nom de la licence	Texte de la licence
BSD-4-Clause (University of California-Specific)	<p>BSD-4-Clause (University of California-Specific)</p> <p>Copyright [various years] The Regents of the University of California. All rights reserved.</p> <p>Redistribution and use in source and binary forms, with or without modification, are permitted provided that the following conditions are met:</p> <ol style="list-style-type: none"> 1. Redistributions of source code must retain the above copyright notice, this list of conditions and the following disclaimer. 2. Redistributions in binary form must reproduce the above copyright notice, this list of conditions and the following disclaimer in the documentation and/or other materials provided with the distribution. 3. All advertising materials mentioning features or use of this software must display the following acknowledgement: This product includes software developed by the University of California, Berkeley and its contributors. 4. Neither the name of the University nor the names of its contributors may be used to endorse or promote products derived from this software without specific prior written permission. <p>THIS SOFTWARE IS PROVIDED BY THE REGENTS AND CONTRIBUTORS "AS IS" AND ANY EXPRESS OR IMPLIED WARRANTIES, INCLUDING, BUT NOT LIMITED TO, THE IMPLIED WARRANTIES OF MERCHANTABILITY AND FITNESS FOR A PARTICULAR PURPOSE ARE DISCLAIMED. IN NO EVENT SHALL THE REGENTS OR CONTRIBUTORS BE LIABLE FOR ANY DIRECT, INDIRECT, INCIDENTAL, SPECIAL, EXEMPLARY, OR CONSEQUENTIAL DAMAGES (INCLUDING, BUT NOT LIMITED TO, PROCUREMENT OF SUBSTITUTE GOODS OR SERVICES; LOSS OF USE, DATA, OR PROFITS; OR BUSINESS INTERRUPTION) HOWEVER CAUSED AND ON ANY THEORY OF LIABILITY, WHETHER IN CONTRACT, STRICT LIABILITY, OR TORT (INCLUDING NEGLIGENCE OR OTHERWISE) ARISING IN ANY WAY OUT OF THE USE OF THIS SOFTWARE, EVEN IF ADVISED OF THE POSSIBILITY OF SUCH DAMAGE.</p>

Nom de la licence	Texte de la licence
Freetype Project License	<p>The FreeType Project LICENSE 2006-Jan-27 Copyright 1996-2002, 2006 by David Turner, Robert Wilhelm, and Werner Lemberg</p> <p>Introduction</p> <p>The FreeType Project is distributed in several archive packages; some of them may contain, in addition to the FreeType font engine, various tools and contributions which rely on, or relate to, the FreeType Project. This license applies to all files found in such packages, and which do not fall under their own explicit license. The license affects thus the FreeType font engine, the test programs, documentation and makefiles, at the very least. This license was inspired by the BSD, Artistic, and IJG (Independent JPEG Group) licenses, which all encourage inclusion and use of free software in commercial and freeware products alike. As a consequence, its main points are that:</p> <p>We don't promise that this software works. However, we will be interested in any kind of bug reports. ('as is' distribution)</p> <p>You can use this software for whatever you want, in parts or full form, without having to pay us. ('royalty-free' usage)</p> <p>You may not pretend that you wrote this software. If you use it, or only parts of it, in a program, you must acknowledge somewhere in your documentation that you have used the FreeType code. ('credits')</p> <p>We specifically permit and encourage the inclusion of this software, with or without modifications, in commercial products. We disclaim all warranties covering The FreeType Project and assume no liability related to The FreeType Project. Finally, many people asked us for a preferred form for a credit/disclaimer to use in compliance with this license. We thus encourage you to use the following text:</p> <p>"Portions of this software are copyright © 1996-2002, 2006 The FreeType Project (www.freetype.org). All rights reserved."</p> <p>Legal Terms</p> <p>Definitions</p> <p>Throughout this license, the terms 'package', 'FreeType Project', and 'FreeType archive' refer to the set of files originally distributed by the authors (David Turner, Robert Wilhelm, and Werner Lemberg) as the 'FreeType Project', be they named as alpha, beta or final release. 'You' refers to the licensee, or person using the project, where 'using' is a generic term including compiling the project's source code as well as linking it to form a 'program' or 'executable'. This program is referred to as 'a program using the FreeType engine'. This license applies to all files distributed in the original FreeType Project, including all source code, binaries and documentation, unless otherwise stated in the file in its original, unmodified form as distributed in the original archive. If you are unsure whether or not a particular file is covered by this license, you must contact us to verify this.</p> <p>The FreeType Project is copyright (C) 1996-2000, 2006 by David Turner, Robert Wilhelm, and Werner Lemberg. All rights reserved except as specified below.</p> <p>No Warranty</p> <p>THE FREETYPE PROJECT IS PROVIDED 'AS IS' WITHOUT WARRANTY OF ANY KIND, EITHER EXPRESS OR IMPLIED, INCLUDING, BUT NOT LIMITED TO, WARRANTIES OF MERCHANTABILITY AND FITNESS FOR A PARTICULAR PURPOSE. IN NO EVENT WILL ANY OF THE AUTHORS OR COPYRIGHT HOLDERS BE LIABLE FOR ANY DAMAGES CAUSED BY THE USE OR THE INABILITY TO USE, OF THE FREETYPE PROJECT.</p> <p>Redistribution</p> <p>This license grants a worldwide, royalty-free, perpetual and irrevocable right and license to use, execute, perform, compile, display, copy, create derivative works of, distribute and sublicense the FreeType Project (in both source and object code forms) and derivative works thereof for any purpose; and to authorize others to exercise some or all of the rights granted herein, subject to the following conditions:</p> <p>Redistribution of source code must retain this license file ('FTL.TXT') unaltered; any additions, deletions or changes to the original files must be clearly indicated in accompanying documentation. The copyright notices of the unaltered, original files must be preserved in all copies of source files. Redistribution in binary form must provide a disclaimer that states that the software is based in part of the work of the FreeType Team, in the distribution documentation. We also encourage you to put an URL to the FreeType web page in your documentation, though this isn't mandatory. These conditions apply to any software derived from or based on the FreeType Project, not just the unmodified files. If you use our work, you must acknowledge us. However, no fee need be paid to us.</p> <p>Advertising</p> <p>Neither the FreeType authors and contributors nor you shall use the name of the other for commercial, advertising, or promotional purposes without specific prior written permission. We suggest, but do not require, that you use one or more of the following phrases to refer to this software in your documentation or advertising materials: 'FreeType Project', 'FreeType Engine', 'FreeType library', or 'FreeType Distribution'. As you have not signed this license, you are not required to accept it. However, as the FreeType Project is copyrighted material, only this license, or another one contracted with the authors, grants you the right to use, distribute, and modify it. Therefore, by using, distributing, or modifying the FreeType Project, you indicate that you understand and accept all the terms of this license.</p> <p>Contacts</p> <p>There are two mailing lists related to FreeType:</p> <p>freetype@nongnu.org Discusses general use and applications of FreeType, as well as future and wanted additions to the library and distribution. If you are looking for support, start in this list if you haven't found anything to help you in the documentation.</p> <p>devel@nongnu.org Discusses bugs, as well as engine internals, design issues, specific licenses, porting, etc.</p> <p>Our home page can be found at: http://www.freetype.org</p>

Nom de la licence	Texte de la licence
Independent JPEG Group License	<p>The Independent JPEG Group's JPEG software README for release 6b of 27-Mar-1998</p> <p>This distribution contains the sixth public release of the Independent JPEG Group's free JPEG software. You are welcome to redistribute this software and to use it for any purpose, subject to the conditions under LEGAL ISSUES, below. Serious users of this software (particularly those incorporating it into larger programs) should contact IJG at jpeg-info@uunet.uu.net to be added to our electronic mailing list. Mailing list members are notified of updates and have a chance to participate in technical discussions, etc. This software is the work of Tom Lane, Philip Gladstone, Jim Boucher, Lee Crocker, Julian Minguillon, Luis Ortiz, George Phillips, Davide Rossi, Guido Vollbeding, Ge' Weijers, and other members of the Independent JPEG Group. IJG is not affiliated with the official ISO JPEG standards committee.</p> <p>LEGAL ISSUES</p> <p>In plain English:</p> <p>We don't promise that this software works. (But if you find any bugs, please let us know!) You can use this software for whatever you want. You don't have to pay us. You may not pretend that you wrote this software. If you use it in a program, you must acknowledge somewhere in your documentation that you've used the IJG code.</p> <p>In legalese:</p> <p>The authors make NO WARRANTY or representation, either express or implied, with respect to this software, its quality, accuracy, merchantability, or fitness for a particular purpose. This software is provided "AS IS", and you, its user, assume the entire risk as to its quality and accuracy. This software is copyright (C) 1991-1998, Thomas G. Lane. All Rights Reserved except as specified below.</p> <p>Permission is hereby granted to use, copy, modify, and distribute this software (or portions thereof) for any purpose, without fee, subject to these conditions:</p> <ol style="list-style-type: none"> 1. If any part of the source code for this software is distributed, then this README file must be included, with this copyright and no-warranty notice unaltered; and any additions, deletions, or changes to the original files must be clearly indicated in accompanying documentation. 2. If only executable code is distributed, then the accompanying documentation must state that "this software is based in part on the work of the Independent JPEG Group". 3. Permission for use of this software is granted only if the user accepts full responsibility for any undesirable consequences; the authors accept NO LIABILITY for damages of any kind. <p>These conditions apply to any software derived from or based on the IJG code, not just to the unmodified library. If you use our work, you ought to acknowledge us.</p> <p>Permission is NOT granted for the use of any IJG author's name or company name in advertising or publicity relating to this software or products derived from it. This software may be referred to only as "the Independent JPEG Group's software".</p> <p>We specifically permit and encourage the use of this software as the basis of commercial products, provided that all warranty or liability claims are assumed by the product vendor. ansi2knr.c is included in this distribution by permission of L. Peter Deutsch, sole proprietor of its copyright holder, Aladdin Enterprises of Menlo Park, CA. ansi2knr.c is NOT covered by the above copyright and conditions, but instead by the usual distribution terms of the Free Software Foundation; principally, that you must include source code if you redistribute it. (See the file ansi2knr.c for full details.)</p> <p>However, since ansi2knr.c is not needed as part of any program generated from the IJG code, this does not limit you more than the foregoing paragraphs do. The Unix configuration script "configure" was produced with GNU Autoconf. It is copyright by the Free Software Foundation but is freely distributable. The same holds for its supporting scripts (config.guess, config.sub, ltconfig, ltmain.sh). Another support script, install-sh, is copyright by M.I.T. but is also freely distributable.</p> <p>It appears that the arithmetic coding option of the JPEG spec is covered by patents owned by IBM, AT & T, and Mitsubishi. Hence arithmetic coding cannot legally be used without obtaining one or more licenses. For this reason, support for arithmetic coding has been removed from the free JPEG software. (Since arithmetic coding provides only a marginal gain over the unpatented Huffman mode, it is unlikely that very many implementations will support it.) So far as we are aware, there are no patent restrictions on the remaining code.</p> <p>The IJG distribution formerly included code to read and write GIF files. To avoid entanglement with the Unisys LZW patent, GIF reading support has been removed altogether, and the GIF writer has been simplified to produce "uncompressed GIFs". This technique does not use the LZW algorithm; the resulting GIF files are larger than usual, but are readable by all standard GIF decoders. We are required to state that "The Graphics Interchange Format(c) is the Copyright property of CompuServe Incorporated. GIF(sm) is a Service Mark property of CompuServe Incorporated."</p>
Internet Software Consortium-IBM License	<p>Copyright (c) 1996 by Internet Software Consortium.</p> <p>Permission to use, copy, modify, and distribute this software for any purpose with or without fee is hereby granted, provided that the above copyright notice and this permission notice appear in all copies.</p> <p>THE SOFTWARE IS PROVIDED "AS IS" AND INTERNET SOFTWARE CONSORTIUM DISCLAIMS ALL WARRANTIES WITH REGARD TO THIS SOFTWARE INCLUDING ALL IMPLIED WARRANTIES OF MERCHANTABILITY AND FITNESS. IN NO EVENT SHALL INTERNET SOFTWARE CONSORTIUM BE LIABLE FOR ANY SPECIAL, DIRECT, INDIRECT, OR CONSEQUENTIAL DAMAGES OR ANY DAMAGES WHATSOEVER RESULTING FROM LOSS OF USE, DATA OR PROFITS, WHETHER IN AN ACTION OF CONTRACT, NEGLIGENCE OR OTHER TORTIOUS ACTION, ARISING OUT OF OR IN CONNECTION WITH THE USE OR PERFORMANCE OF THIS SOFTWARE.</p> <p>Portions Copyright (c) 1995 by International Business Machines, Inc.</p> <p>International Business Machines, Inc. (hereinafter called IBM) grants permission under its copyrights to use, copy, modify, and distribute this Software with or without fee, provided that the above copyright notice and all paragraphs of this notice appear in all copies, and that the name of IBM not be used in connection with the marketing of any product incorporating the Software or modifications thereof, without specific, written prior permission.</p> <p>To the extent it has a right to do so, IBM grants an immunity from suit under its patents, if any, for the use, sale or manufacture of products to the extent that such products are used for performing Domain Name System dynamic updates in TCP/IP networks by means of the Software. No immunity is granted for any product per se or for any other function of any product.</p> <p>THE SOFTWARE IS PROVIDED "AS IS", AND IBM DISCLAIMS ALL WARRANTIES, INCLUDING ALL IMPLIED WARRANTIES OF MERCHANTABILITY AND FITNESS FOR A PARTICULAR PURPOSE. IN NO EVENT SHALL IBM BE LIABLE FOR ANY SPECIAL, DIRECT, INDIRECT, OR CONSEQUENTIAL DAMAGES OR ANY DAMAGES WHATSOEVER ARISING OUT OF OR IN CONNECTION WITH THE USE OR PERFORMANCE OF THIS SOFTWARE, EVEN IF IBM IS APPRISED OF THE POSSIBILITY OF SUCH DAMAGES.</p>

Nom de la licence	Texte de la licence
Khronos License	<p>Copyright (c) 2013 The Khronos Group Inc.</p> <p>** ** Permission is hereby granted, free of charge, to any person obtaining a ** copy of this software and/or associated documentation files (the ** "Materials"), to deal in the Materials without restriction, including ** without limitation the rights to use, copy, modify, merge, publish, ** distribute, sublicense, and/or sell copies of the Materials, and to ** permit persons to whom the Materials are furnished to do so, subject to ** the following conditions:</p> <p>** ** The above copyright notice and this permission notice shall be included ** in all copies or substantial portions of the Materials. **</p> <p>** THE MATERIALS ARE PROVIDED "AS IS", WITHOUT WARRANTY OF ANY KIND, ** EXPRESS OR IMPLIED, INCLUDING BUT NOT LIMITED TO THE WARRANTIES OF ** MERCHANTABILITY, FITNESS FOR A PARTICULAR PURPOSE AND NONINFRINGEMENT. ** IN NO EVENT SHALL THE AUTHORS OR COPYRIGHT HOLDERS BE LIABLE FOR ANY ** CLAIM, DAMAGES OR OTHER LIABILITY, WHETHER IN AN ACTION OF CONTRACT, ** TORT OR OTHERWISE, ARISING FROM, OUT OF OR IN CONNECTION WITH THE ** MATERIALS OR THE USE OR OTHER DEALINGS IN THE MATERIALS.</p>
License of Stephan Brumme/ Zlib style License	<p>This software is provided 'as-is', without any express or implied warranty. In no event will the author be held liable for any damages arising from the use of this software. Permission is granted to anyone to use this software for any purpose, including commercial applications, and to alter it and redistribute it freely, subject to the following restrictions: The origin of this software must not be misrepresented; you must not claim that you wrote the original software. If you use this software in a product, an acknowledgment in the product documentation would be appreciated but is not required. Altered source versions must be plainly marked as such, and must not be misrepresented as being the original software.</p>
MIT License	<p>The MIT License</p> <p>Copyright (c) [year] [copyright holders]</p> <p>Permission is hereby granted, free of charge, to any person obtaining a copy of this software and associated documentation files (the "Software"), to deal in the Software without restriction, including without limitation the rights to use, copy, modify, merge, publish, distribute, sublicense, and/or sell copies of the Software, and to permit persons to whom the Software is furnished to do so, subject to the following conditions:</p> <p>The above copyright notice and this permission notice shall be included in all copies or substantial portions of the Software.</p> <p>THE SOFTWARE IS PROVIDED "AS IS", WITHOUT WARRANTY OF ANY KIND, EXPRESS OR IMPLIED, INCLUDING BUT NOT LIMITED TO THE WARRANTIES OF MERCHANTABILITY, FITNESS FOR A PARTICULAR PURPOSE AND NONINFRINGEMENT. IN NO EVENT SHALL THE AUTHORS OR COPYRIGHT HOLDERS BE LIABLE FOR ANY CLAIM, DAMAGES OR OTHER LIABILITY, WHETHER IN AN ACTION OF CONTRACT, TORT OR OTHERWISE, ARISING FROM, OUT OF OR IN CONNECTION WITH THE SOFTWARE OR THE USE OR OTHER DEALINGS IN THE SOFTWARE.</p>
Open Group License	<p>Open Group License</p> <p>Copyright 1996, 1998 The Open Group</p> <p>Permission to use, copy, modify, distribute, and sell this software and its documentation for any purpose is hereby granted without fee, provided that the above copyright notice appear in all copies and that both that copyright notice and this permission notice appear in supporting documentation. The above copyright notice and this permission notice shall be included in all copies or substantial portions of the Software.</p> <p>THE SOFTWARE IS PROVIDED "AS IS", WITHOUT WARRANTY OF ANY KIND, EXPRESS OR IMPLIED, INCLUDING BUT NOT LIMITED TO THE WARRANTIES OF MERCHANTABILITY, FITNESS FOR A PARTICULAR PURPOSE AND NONINFRINGEMENT. IN NO EVENT SHALL THE OPEN GROUP BE LIABLE FOR ANY CLAIM, DAMAGES OR OTHER LIABILITY, WHETHER IN AN ACTION OF CONTRACT, TORT OR OTHERWISE, ARISING FROM, OUT OF OR IN CONNECTION WITH THE SOFTWARE OR THE USE OR OTHER DEALINGS IN THE SOFTWARE.</p> <p>Except as contained in this notice, the name of The Open Group shall not be used in advertising or otherwise to promote the sale, use or other dealings in this Software without prior written authorization from The Open Group.</p>
Public Domain	<p>Public domain code is not subject to any license.</p>
BSD One Clause License	<p>BSD One Clause License</p> <p>Copyright (c) [YEAR], [OWNER]</p> <p>All rights reserved.</p> <p>Redistribution and use in source and binary forms, with or without modification, are permitted provided that the following conditions are met:</p> <p>* Redistributions of source code must retain the above copyright notice, this list of conditions and the following disclaimer.</p> <p>THIS SOFTWARE IS PROVIDED BY THE COPYRIGHT HOLDERS AND CONTRIBUTORS "AS IS" AND ANY EXPRESS OR IMPLIED WARRANTIES, INCLUDING, BUT NOT LIMITED TO, THE IMPLIED WARRANTIES OF MERCHANTABILITY AND FITNESS FOR A PARTICULAR PURPOSE ARE DISCLAIMED. IN NO EVENT SHALL THE COPYRIGHT OWNER OR CONTRIBUTORS BE LIABLE FOR ANY DIRECT, INDIRECT, INCIDENTAL, SPECIAL, EXEMPLARY, OR CONSEQUENTIAL DAMAGES (INCLUDING, BUT NOT LIMITED TO, PROCUREMENT OF SUBSTITUTE GOODS OR SERVICES; LOSS OF USE, DATA, OR PROFITS; OR BUSINESS INTERRUPTION) HOWEVER CAUSED AND ON ANY THEORY OF LIABILITY, WHETHER IN CONTRACT, STRICT LIABILITY, OR TORT (INCLUDING NEGLIGENCE OR OTHERWISE) ARISING IN ANY WAY OUT OF THE USE OF THIS SOFTWARE, EVEN IF ADVISED OF THE POSSIBILITY OF SUCH DAMAGE.</p>
ISC License	<p>ISC License (ISCL)</p> <p>Copyright (c) 4-digit year, Company or Person's Name</p> <p>Permission to use, copy, modify, and/or distribute this software for any purpose with or without fee is hereby granted, provided that the above copyright notice and this permission notice appear in all copies.</p> <p>THE SOFTWARE IS PROVIDED "AS IS" AND THE AUTHOR DISCLAIMS ALL WARRANTIES WITH REGARD TO THIS SOFTWARE INCLUDING ALL IMPLIED WARRANTIES OF MERCHANTABILITY AND FITNESS. IN NO EVENT SHALL THE AUTHOR BE LIABLE FOR ANY SPECIAL, DIRECT, INDIRECT, OR CONSEQUENTIAL DAMAGES OR ANY DAMAGES WHATSOEVER RESULTING FROM LOSS OF USE, DATA OR PROFITS, WHETHER IN AN ACTION OF CONTRACT, NEGLIGENCE OR OTHER TORTIOUS ACTION, ARISING OUT OF OR IN CONNECTION WITH THE USE OR PERFORMANCE OF THIS SOFTWARE.</p>

Nom de la licence	Texte de la licence
SGI Free Software License B v2.0	<p>SGI FREE SOFTWARE LICENSE B (Version 2.0, Sept. 18, 2008) Copyright (C) [dates of first publication] Silicon Graphics, Inc. All Rights Reserved.</p> <p>Permission is hereby granted, free of charge, to any person obtaining a copy of this software and associated documentation files (the "Software"), to deal in the Software without restriction, including without limitation the rights to use, copy, modify, merge, publish, distribute, sublicense, and/or sell copies of the Software, and to permit persons to whom the Software is furnished to do so, subject to the following conditions:</p> <p>The above copyright notice including the dates of first publication and either this permission notice or a reference to http://oss.sgi.com/projects/FreeB/ shall be included in all copies or substantial portions of the Software.</p> <p>THE SOFTWARE IS PROVIDED "AS IS", WITHOUT WARRANTY OF ANY KIND, EXPRESS OR IMPLIED, INCLUDING BUT NOT LIMITED TO THE WARRANTIES OF MERCHANTABILITY, FITNESS FOR A PARTICULAR PURPOSE AND NONINFRINGEMENT. IN NO EVENT SHALL SILICON GRAPHICS, INC. BE LIABLE FOR ANY CLAIM, DAMAGES OR OTHER LIABILITY, WHETHER IN AN ACTION OF CONTRACT, TORT OR OTHERWISE, ARISING FROM, OUT OF OR IN CONNECTION WITH THE SOFTWARE OR THE USE OR OTHER DEALINGS IN THE SOFTWARE.</p> <p>Except as contained in this notice, the name of Silicon Graphics, Inc. shall not be used in advertising or otherwise to promote the sale, use or other dealings in this Software without prior written authorization from Silicon Graphics, Inc.</p>

Nom de la licence	Texte de la licence
Unicode Terms of Use	<p>Unicode Terms of Use</p> <p>For the general privacy policy governing access to this site, see the Unicode Privacy Policy. For trademark usage, see the Unicode® Consortium Name and Trademark Usage Policy.</p> <p>A. Unicode Copyright.</p> <ol style="list-style-type: none"> 1. Copyright © 1991-2014 Unicode, Inc. All rights reserved. 2. Certain documents and files on this website contain a legend indicating that "Modification is permitted." Any person is hereby authorized, without fee, to modify such documents and files to create derivative works conforming to the Unicode® Standard, subject to Terms and Conditions herein. 3. Any person is hereby authorized, without fee, to view, use, reproduce, and distribute all documents and files solely for informational purposes in the creation of products supporting the Unicode Standard, subject to the Terms and Conditions herein. 4. Further specifications of rights and restrictions pertaining to the use of the particular set of data files known as the "Unicode Character Database" can be found in Exhibit 1. 5. Each version of the Unicode Standard has further specifications of rights and restrictions of use. For the book editions (Unicode 5.0 and earlier), these are found on the back of the title page. The online code charts carry specific restrictions. All other files, including online documentation of the core specification for Unicode 6.0 and later, are covered under these general Terms of Use. 6. No license is granted to "mirror" the Unicode website where a fee is charged for access to the "mirror" site. 7. Modification is not permitted with respect to this document. All copies of this document must be verbatim. <p>B. Restricted Rights Legend.</p> <p>Any technical data or software which is licensed to the United States of America, its agencies and/or instrumentalities under this Agreement is commercial technical data or commercial computer software developed exclusively at private expense as defined in FAR 2.101, or DFARS 252.227-7014 (June 1995), as applicable. For technical data, use, duplication, or disclosure by the Government is subject to restrictions as set forth in DFARS 202.227-7015 Technical Data, Commercial and Items (Nov 1995) and this Agreement. For Software, in accordance with FAR 12-212 or DFARS 227-7202, as applicable, use, duplication or disclosure by the Government is subject to the restrictions set forth in this Agreement.</p> <p>C. Warranties and Disclaimers.</p> <ol style="list-style-type: none"> 1. This publication and/or website may include technical or typographical errors or other inaccuracies. Changes are periodically added to the information herein; these changes will be incorporated in new editions of the publication and/or website. Unicode may make improvements and/or changes in the product(s) and/or program(s) described in this publication and/or website at any time. 2. If this file has been purchased on magnetic or optical media from Unicode, Inc. the sole and exclusive remedy for any claim will be exchange of the defective media within ninety (90) days of original purchase. 3. EXCEPT AS PROVIDED IN SECTION C.2, THIS PUBLICATION AND/OR SOFTWARE IS PROVIDED "AS IS" WITHOUT WARRANTY OF ANY KIND EITHER EXPRESS, IMPLIED, OR STATUTORY, INCLUDING, BUT NOT LIMITED TO, ANY WARRANTIES OF MERCHANTABILITY, FITNESS FOR A PARTICULAR PURPOSE, OR NON-INFRINGEMENT. UNICODE AND ITS LICENSORS ASSUME NO RESPONSIBILITY FOR ERRORS OR OMISSIONS IN THIS PUBLICATION AND/OR SOFTWARE OR OTHER DOCUMENTS WHICH ARE REFERENCED BY OR LINKED TO THIS PUBLICATION OR THE UNICODE WEBSITE. <p>D. Waiver of Damages.</p> <p>In no event shall Unicode or its licensors be liable for any special, incidental, indirect or consequential damages of any kind, or any damages whatsoever, whether or not Unicode was advised of the possibility of the damage, including, without limitation, those resulting from the following: loss of use, data or profits, in connection with the use, modification or distribution of this information or its derivatives.</p> <p>E. Trademarks & Logos.</p> <ol style="list-style-type: none"> 1. The Unicode Word Mark and the Unicode Logo are trademarks of Unicode, Inc. "The Unicode Consortium" and "Unicode, Inc." are trade names of Unicode, Inc. Use of the information and materials found on this website indicates your acknowledgement of Unicode, Inc.'s exclusive worldwide rights in the Unicode Word Mark, the Unicode Logo, and the Unicode trade names. 2. The Unicode Consortium Name and Trademark Usage Policy ("Trademark Policy") are incorporated herein by reference and you agree to abide by the provisions of the Trademark Policy, which may be changed from time to time in the sole discretion of Unicode, Inc. 3. All third party trademarks referenced herein are the property of their respective owners. <p>F. Miscellaneous.</p> <ol style="list-style-type: none"> 1. Jurisdiction and Venue. This server is operated from a location in the State of California, United States of America. Unicode makes no representation that the materials are appropriate for use in other locations. If you access this server from other locations, you are responsible for compliance with local laws. This Agreement, all use of this site and any claims and damages resulting from use of this site are governed solely by the laws of the State of California without regard to any principles which would apply the laws of a different jurisdiction. The user agrees that any disputes regarding this site shall be resolved solely in the courts located in Santa Clara County, California. The user agrees said courts have personal jurisdiction and agree to waive any right to transfer the dispute to any other forum. 2. Modification by Unicode. Unicode shall have the right to modify this Agreement at any time by posting it to this site. The user may not assign any part of this Agreement without Unicode's prior written consent. 3. Taxes. The user agrees to pay any taxes arising from access to this website or use of the information herein, except for those based on Unicode's net income. 4. Severability. If any provision of this Agreement is declared invalid or unenforceable, the remaining provisions of this Agreement shall remain in effect. 5. Entire Agreement. This Agreement constitutes the entire agreement between the parties.

Nom de la licence	Texte de la licence
libpng License	<p>Libpng License</p> <p>This copy of the libpng notices is provided for your convenience. In case of any discrepancy between this copy and the notices in the file png.h that is included in the libpng distribution, the latter shall prevail.</p> <p>COPYRIGHT NOTICE, DISCLAIMER, and LICENSE:</p> <p>If you modify libpng you may insert additional notices immediately following this sentence. libpng versions 1.0.7, July 1, 2000, through 1.0.13, April 15, 2002, are Copyright (c) 2000-2002 Glenn Randers-Pehrson and are distributed according to the same disclaimer and license as libpng-1.0.6 with the following individuals added to the list of Contributing Authors:</p> <p>Simon-Pierre Cadieux, Eric S. Raymond, Gilles Vollant and with the following additions to the disclaimer:</p> <p>There is no warranty against interference with your enjoyment of the library or against infringement. There is no warranty that our efforts or the library will fulfill any of your particular purposes or needs. This library is provided with all faults, and the entire risk of satisfactory quality, performance, accuracy, and effort is with the user.</p> <p>libpng versions 0.97, January 1998, through 1.0.6, March 20, 2000, are Copyright (c) 1998, 1999 Glenn Randers-Pehrson, and are distributed according to the same disclaimer and license as libpng-0.96, with the following individuals added to the list of Contributing Authors:</p> <p>Tom Lane, Glenn Randers-Pehrson, Willem van Schaik.</p> <p>libpng versions 0.89, June 1996, through 0.96, May 1997, are Copyright (c) 1996, 1997 Andreas Dilger Distributed according to the same disclaimer and license as libpng-0.88, with the following individuals added to the list of Contributing Authors:</p> <p>John Bowler, Kevin Bracey, Sam Bushell, Magnus Holmgren, Greg Roelofs, Tom Tanner.</p> <p>libpng versions 0.5, May 1995, through 0.88, January 1996, are Copyright (c) 1995, 1996 Guy Eric Schalnat, Group 42, Inc. For the purposes of this copyright and license, "Contributing Authors" is defined as the following set of individuals:</p> <p>Andreas Dilger, Dave Martindale, Guy Eric Schalnat, Paul Schmidt, Tim Wegner.</p> <p>The PNG Reference Library is supplied "AS IS". The Contributing Authors and Group 42, Inc. disclaim all warranties, expressed or implied, including, without limitation, the warranties of merchantability and of fitness for any purpose. The Contributing Authors and Group 42, Inc. assume no liability for direct, indirect, incidental, special, exemplary, or consequential damages, which may result from the use of the PNG Reference Library, even if advised of the possibility of such damage. Permission is hereby granted to use, copy, modify, and distribute this source code, or portions hereof, for any purpose, without fee, subject to the following restrictions:</p> <ol style="list-style-type: none"> 1. The origin of this source code must not be misrepresented. 2. Altered versions must be plainly marked as such and must not be misrepresented as being the original source. 3. This Copyright notice may not be removed or altered from any source or altered source distribution. <p>The Contributing Authors and Group 42, Inc. specifically permit, without fee, and encourage the use of this source code as a component to supporting the PNG file format in commercial products. If you use this source code in a product, acknowledgment is not required but would be appreciated. A "png_get_copyright" function is available, for convenient use in "about" boxes and the like:</p> <pre>printf("%s",png_get_copyright(NULL));</pre> <p>Also, the PNG logo (in PNG format, of course) is supplied in the files "pngbar.png" and "pngbar.jpg (88x31) and "pngnow.png" (98x31).</p> <p>Libpng is OSI Certified Open Source Software. OSI Certified Open Source is a certification mark of the Open Source Initiative.</p> <p>Glenn Randers-Pehrson randeg@alum.rpi.edu April 15, 2002</p>
zlib License	<p>The zlib/libpng License</p> <p>Copyright (c) [year] [copyright holders]</p> <p>This software is provided 'as-is', without any express or implied warranty. In no event will the authors be held liable for any damages arising from the use of this software.</p> <p>Permission is granted to anyone to use this software for any purpose, including commercial applications, and to alter it and redistribute it freely, subject to the following restrictions:</p> <ol style="list-style-type: none"> 1. The origin of this software must not be misrepresented; you must not claim that you wrote the original software. If you use this software in a product, an acknowledgment in the product documentation would be appreciated but is not required. 2. Altered source versions must be plainly marked as such, and must not be misrepresented as being the original software. 3. This notice may not be removed or altered from any source distribution.

15.6. Étiquettes

Votre voiture comporte un certain nombre d'étiquettes qui fournissent des informations sur la voiture et son utilisation, telles que des spécifications et des avertissements.

Étiquette d'avertissement

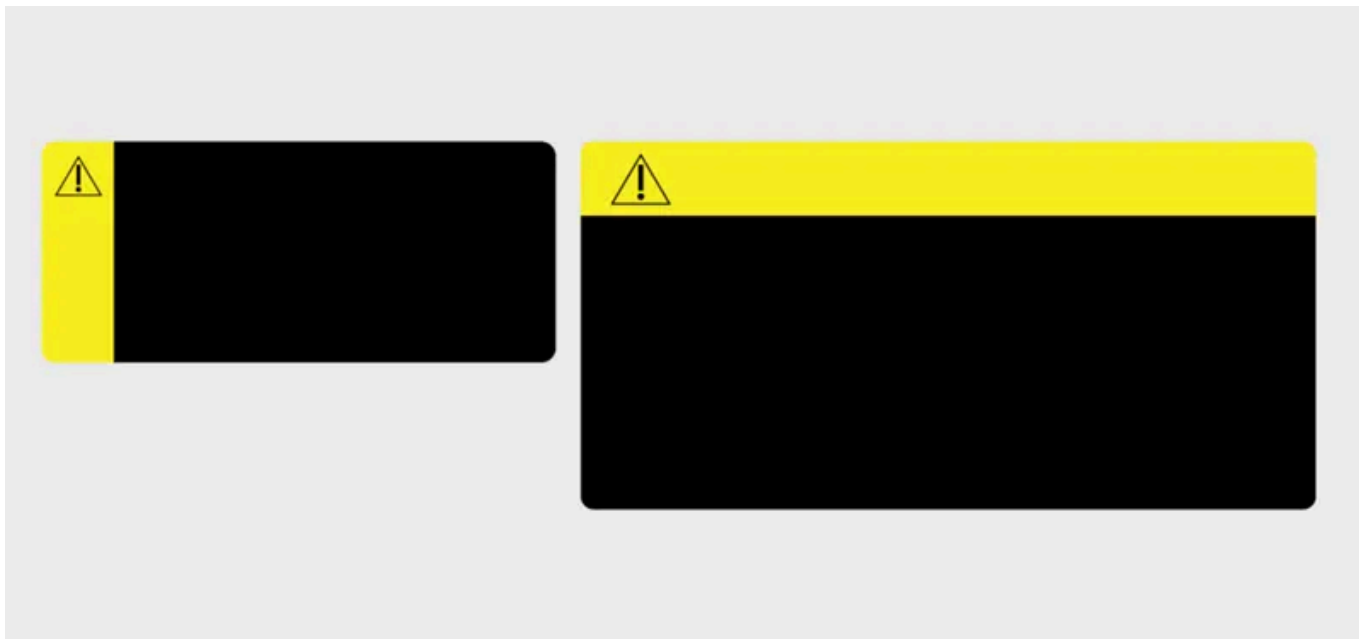

Panneau de signalisation jaune avec symbole d'avertissement.

Indique une situation potentiellement dangereuse qui, si elle n'est pas évitée, peut entraîner la mort ou des blessures graves.

Étiquette de mise ne garde



Symbole de mise en garde dans le panneau de signalisation.

Indique une situation dangereuse qui, si elle n'est pas évitée, peut entraîner des dommages matériels mineurs ou modérés.

Étiquette d'information



Étiquette sans panneau de signalisation.

Indique des informations importantes, mais sans risque de blessures ou de dommages matériels.

Remarque

Étiquettes illustrées

Les étiquettes illustrées dans le manuel sont des représentations génériques de celles qui se trouvent sur votre voiture. Le manuel contient uniquement leur emplacement et le type de renseignements qu'ils contiennent. Trouvez l'étiquette réelle pour les renseignements spécifiques à propos de votre voiture.