

EX30 2026 (25w17) Uživatelská příručka

Verze 2026-04-13

Odmítnutí odpovědnosti

Vzhledem k dynamické povaze našeho softwarového produktu představuje obsah tohoto souboru PDF nejaktuálnější verzi uživatelské příručky v době tisku. Vzhledem k tomu, že náš produkt neustále aktualizujeme a vylepšujeme, nemusí určitý obsah v budoucím okamžiku odrážet nejaktuálnější informace. Proto důrazně doporučujeme využívat aplikaci digitální uživatelské příručky na středovém displeji vašeho vozidla, abyste získali co nejpřesnější a nejaktuálnější informace. Informace můžete také získat v mobilní aplikaci Volvo Cars.

Upozorňujeme, že pokud se rozhodnete příručku vytisknout, nemůžeme zaručit platnost informací v budoucích případech, protože od doby tisku mohlo dojít k aktualizacím. Pro zajištění nejvyšší úrovně bezpečnosti a optimálního používání produktu důrazně doporučujeme spoléhat se na digitální uživatelskou příručku, která je snadno dostupná na středovém displeji vašeho vozidla.

Tato tisknutelná verze je obecná a neodpovídá vašemu vozidlu. Pokud se vyskytnou nesrovnalosti mezi touto příručkou k tisku a příručkou, kterou vidíte na středovém displeji vašeho vozidla, má přednost druhá z nich.

Obsah

1. Informace pro spotřebitele
 - 1.1 O této uživatelské příručce
 - 1.1.1 Jak číst uživatelskou příručku
 - 1.2 Zákaznická podpora a kontaktní informace
 - 1.3 Povinnosti řidiče
 - 1.4 Úpravy, opravy a montáž příslušenství
 - 1.5 Umístění identifikačního čísla vozidla
 - 1.6 Souhlas se smluvními podmínkami a shromažďováním údajů
 - 1.7 Zpracování zaznamenaných a shromážděných dat
 - 1.8 O službách konektivity a zásadách férového používání
 - 1.9 Změna vlastníka vozidla
 - 1.10 Resetování uživatelských dat
 - 1.11 Doporučení související se změnou oblasti
2. Uživatelské účty, profily a služby
 - 2.1 První nastavení vozidla
 - 2.2 Volvo ID
 - 2.2.1 Vytvoření Volvo ID
 - 2.3 Aplikace Volvo Cars
 - 2.4 Začínáme se službami Google
 - 2.5 Přizpůsobení a nastavení
 - 2.6 Uživatelské profily
 - 2.6.1 Přepínání profilů
 - 2.6.2 Přidání profilu
 - 2.6.3 Odstranění profilu
 - 2.6.4 Přřazení klíče k profilu
 - 2.6.5 Správa klíčů přiřazených jednotlivým profilům
 - 2.6.6 Omezení přístupu k profilu
 - 2.6.7 Přidání účtu k profilu
 - 2.7 Volvo Assistance
 - 2.7.1 Asistenční služba Volvo Assistance

Obsah této příručky představuje stav uživatelské příručky v době tisku a v budoucích případech nemusí být zcela platný. Další informace naleznete na první straně, kde je uvedena kompletní poznámka o vyloučení odpovědnosti.

- 2.8 Asistence v tísni
 - 2.8.1 Přivolání pomoci tlačítkem SOS
- 3. Displej, software a telefon
 - 3.1 Displej
 - 3.1.1 Hlavní oblast displeje
 - 3.1.1.1 Zobrazení na displeji
 - 3.1.1.2 Stavové symboly na displeji
 - 3.1.1.3 Klávesnice
 - 3.1.1.3.1 Změna jazyka klávesnice
 - 3.1.1.3.2 Přidávání a odstraňování jazyků klávesnice
 - 3.1.2 Zóna displeje s informacemi pro řidiče
 - 3.1.2.1 Varovné symboly a ukazatele
 - 3.1.2.2 Ukazatel baterie
 - 3.1.3 Nastavení systému
 - 3.1.3.1 Změna data a času
 - 3.1.3.2 Změna jazyka systému
 - 3.1.3.3 Změna jednotek systému
 - 3.1.4 Restartování displeje
 - 3.2 Telefon
 - 3.2.1 Připojení telefonu k vozidlu
 - 3.2.2 Používání telefonu ve vozidle
 - 3.2.3 Přepínání mezi spárovanými telefony
 - 3.2.4 Apple CarPlay
 - 3.2.4.1 Připojení vašeho telefonu iPhone k Apple CarPlay
 - 3.2.5 Android Auto™
 - 3.3 Zvuk a média
 - 3.3.1 Rádio
 - 3.3.1.1 Přidávání oblíbených rozhlasových stanic
 - 3.3.1.2 Propojení stanic DAB a FM
 - 3.3.2 Nastavení zvuku
 - 3.3.3 přehrávače médií,
 - 3.4 Palubní aplikace
 - 3.4.1 Stahování aplikací
 - 3.4.2 Odinstalování aplikací
 - 3.5 Konektivita a software
 - 3.5.1 Připojení k internetu
 - 3.5.1.1 Internetové připojení přes Wi-Fi
 - 3.5.2 Aktualizace over-the-air
 - 3.6 Hlasové ovládání
 - 3.6.1 Používání hlasového ovládání
- 4. Pohodlí a klima v interiéru
 - 4.1 Interiér
 - 4.1.1 Používání bezdrátové nabíječky
 - 4.1.2 USB porty
 - 4.1.3 12V zásuvka
 - 4.1.4 Sluneční clony
 - 4.2 Comfort
 - 4.2.1 Zapnutí režimu osvěžení
 - 4.2.2 Zapnutí režimu odpočinku
 - 4.3 Klima v kabině vozidla
 - 4.3.1 Ovládání klimatizace
 - 4.3.1.1 Aktivace vyhřívání sedadel

- 4.3.1.2 Aktivace vyhřívání volantu
 - 4.3.2 Nastavení klimatizace
 - 4.3.3 Teplota a klimatizace
 - 4.3.3.1 Spouštění klimatizace
 - 4.3.3.2 Nastavení teploty
 - 4.3.3.3 Synchronizace teploty
 - 4.3.3.4 Zapnutí režimu klimatizace Eco
 - 4.3.4 Rozvod vzduchu a režimy klimatizace
 - 4.3.4.1 Nastavení ventilačních otvorů
 - 4.3.4.2 Aktivace automatického režimu klimatizace
 - 4.3.4.3 Aktivace ručního režimu klimatizace
 - 4.3.5 Led, kondenzace a odmrazovače
 - 4.3.5.1 Zapnutí maximálního odmrazování
 - 4.3.5.2 Aktivace vyhřívání zadního skla a vnějších zpětných zrcátek
 - 4.3.6 Klimatizace kabiny během parkování
 - 4.3.6.1 Nastavení časovače teplotní přípravy
 - 4.3.6.2 Aktivace režimu komfortního parkování
 - 4.3.7 Kvalita vzduchu
 - 4.3.7.1 Ukazatel čistoty vzduchu
 - 4.3.7.2 Zapínání systému recirkulace vzduchu
 - 4.3.8 Klimatizace
 - 4.3.8.1 Zóny klimatu
 - 4.3.8.2 Vnímaná a skutečná teplota
 - 4.3.8.3 Senzory klimatu
 - 4.3.8.4 Topení
 - 4.4 Okna a skleněné panely
 - 4.4.1 Ovládání oken vozidla
 - 4.4.1.1 Zablokování zadních oken
 - 4.4.2 Ochrana proti přiskřípnutí
 - 4.4.3 Resetování oken
 - 4.5 Sedadla
 - 4.5.1 Přední sedadla
 - 4.5.1.1 Nastavování předních sedadel
 - 4.5.2 Zadní sedadla
 - 4.5.2.1 Nastavení hlavových opěrek na zadních sedadlech
 - 4.5.2.2 Odstranění zadních hlavových opěrek
 - 4.5.2.3 Sklápění zadních sedadel
 - 4.6 Vnitřní osvětlení
 - 4.6.1 Nastavování čtecích lampiček
 - 4.6.2 Nastavení světel v kabině vozidla
 - 4.6.3 Nastavení difuzního osvětlení
- ## 5. Bezpečnost
- 5.1 Odezva vozidla při nehodě
 - 5.2 Správná poloha sezení
 - 5.3 Bezpečnostní pásy
 - 5.3.1 Zapínání a nastavování bezpečnostního pásu
 - 5.3.2 Připomínka zapnutí bezpečnostního pásu
 - 5.4 Airbagy
 - 5.4.1 Aktivace airbagů
 - 5.4.2 Čelní airbagy
 - 5.4.2.1 Vypnutí a zapnutí airbagu předního spolujezdce
 - 5.4.3 Boční airbagy

- 5.4.4 Hlavové airbagy
- 5.4.5 Údržba a servis airbagů
- 5.4.6 Štítky airbagů
- 5.5 Bezpečnost dětí
 - 5.5.1 Dětské zádržné systémy
 - 5.5.1.1 Upevňování dětského zádržného systému
 - 5.5.1.1.1 Upevňování dětských zádržných systémů na vnější zadní sedadla
 - 5.5.1.1.2 Upevňování dětského zádržného systému na prostřední zadní sedadlo
 - 5.5.1.1.3 Upevňování dětských zádržných systémů na sedadlo předního spolujezdce
 - 5.5.1.2 Kotevní body pro dětský zádržný systém
 - 5.5.1.2.1 Kotevní body ISOFIX
 - 5.5.1.2.2 Kotevní body pro horní popruh
 - 5.5.1.2.3 Kotevní body pro spodní popruh
 - 5.5.1.3 Doporučené dětské zádržné systémy
 - 5.5.1.4 Tabulka s přehledem míst vhodných k umístění dětského zádržného systému
- 6. Zamykání a zabezpečení
 - 6.1 Klíče
 - 6.1.1 Beztlačítkový klíč
 - 6.1.1.1 Výměna baterie v beztlačítkovém klíči
 - 6.1.2 Klíčová karta
 - 6.1.3 digitální klíč,
 - 6.1.3.1 Vytvoření digitálního klíče
 - 6.1.3.2 Smazání digitálního klíče
 - 6.1.4 Místa pro čtení klíčů
 - 6.2 Otevírání a zavírání
 - 6.2.1 Otevírání kapoty
 - 6.2.2 Zavírání kapoty
 - 6.2.3 Přístup do kufru
 - 6.2.3.1 Nastavení výšky otevírání výklopné zádě
 - 6.3 Zamykání a odemykání
 - 6.3.1 Aktivace dětské pojistky
 - 6.3.2 Nastavení pro zamykání a odemykání
 - 6.3.2.1 Úprava nastavení zamykání a odemykání
 - 6.3.3 Zamykání vozidla nereaguje
 - 6.4 Ochrana proti odcizení
 - 6.4.1 Alarm
 - 6.4.1.1 Snížení citlivosti alarmu
- 7. Nabíjení vozidla
 - 7.1 Typy nabíjení
 - 7.1.1 Nabíjecí kabely
 - 7.2 Zobrazení funkce nabíjení a její nastavení
 - 7.2.1 Nastavení maximální hodnoty nabíjecího proudu
 - 7.2.2 Přidávání rozvrhů nabíjení a jejich správa
 - 7.3 Spuštění a ukončení nabíjení
 - 7.3.1 Spuštění AC nabíjení
 - 7.3.2 Spuštění DC nabíjení
 - 7.3.3 Ukončení AC nabíjení
 - 7.3.4 Ukončení DC nabíjení
 - 7.3.5 Uvolnění nabíjecího kabelu
 - 7.3.5.1 Ruční uvolnění nabíjecího kabelu
 - 7.4 Doba a stavy nabíjení
 - 7.4.1 Doby nabíjení

- 7.4.2 Stav nabíjení
 - 7.4.2.1 Stav nabíjení na nabíjecím portu
 - 7.4.2.2 Stav nabíjení na displeji
- 8. Jízda
 - 8.1 Typický jízdní cyklus
 - 8.2 Aplikace Jízdy
 - 8.3 Startování vozidla
 - 8.3.1 Kontroly při spouštění
 - 8.3.2 Alkoholový zámek
 - 8.4 Vypínání vozidla
 - 8.5 Jízdní vlastnosti
 - 8.5.1 Jízdní režimy
 - 8.5.1.1 Volba jízdního režimu
 - 8.5.2 Ovládání jedním pedálem
 - 8.5.2.1 Přizpůsobení funkce ovládání jedním pedálem
 - 8.5.3 Zapnutí automatického plížení
 - 8.5.4 Aktivace funkce pro sjíždění svahů
 - 8.5.5 Řízení stability
 - 8.5.5.1 Vypnutí elektronického systému řízení stability
 - 8.5.6 Odpružení
 - 8.6 Dojezd
 - 8.6.1 Jízdní údaje
 - 8.6.1.1 Vynulování denního počítadla kilometrů
 - 8.7 Řízení
 - 8.7.1 Volant
 - 8.7.1.1 Ovládací prvky volantu
 - 8.7.1.1.1 Přiřazení akce uživatelsky nastavitelnému tlačítku
 - 8.7.1.2 Nastavování polohy volantu
 - 8.7.2 Nastavení citlivosti řízení
 - 8.8 Brzdy
 - 8.8.1 Nožní brzda
 - 8.8.2 Parkovací brzda
 - 8.8.2.1 Aktivace parkovací brzdy
 - 8.8.3 Funkce Auto Hold
 - 8.8.4 Brzdění po nehodě
 - 8.9 Řazení
- 9. Výhled, zrcátka a vnější osvětlení
 - 9.1 Vnější světla
 - 9.1.1 Světla pro řízení
 - 9.1.1.1 Výběr režimu hlavních světel
 - 9.1.1.2 Dálková světla
 - 9.1.1.2.1 Ovládání dálkových světel
 - 9.1.1.3 Používání směrových světel
 - 9.1.1.4 Aktivace zadního mlhového světla
 - 9.1.1.5 Úprava sklonu světlometů
 - 9.1.1.6 Výstražná světla
 - 9.1.1.6.1 Zapínání výstražných světel
 - 9.1.2 Vnější pomocné osvětlení
 - 9.1.2.1 Zapnutí doprovodného osvětlení
 - 9.1.2.2 Povolení uvítacího osvětlení
 - 9.2 Zrcátka
 - 9.2.1 Nastavení vnějších zpětných zrcátek

- 9.3 Stěrače a ostřikovače
 - 9.3.1 Ovládání předních stěračů
 - 9.3.2 Ovládání zadního stěrače
 - 9.3.3 Aktivace ostřikovačů
- 10. Systémy na podporu řízení a navigace
 - 10.1 Navigace
 - 10.1.1 Hledání a výběr cílů v navigaci
 - 10.2 Rozpoznávání okolí a dopravní situace
 - 10.2.1 Umístění kamer, senzorů a radarů
 - 10.2.2 Rozpoznávání kamerou a její omezení
 - 10.2.3 Rozpoznávání radarem a jeho omezení
 - 10.2.4 Funkce rozpoznávání parkovacích senzorů a její omezení
 - 10.3 Bezpečnostní zásahy a varování
 - 10.3.1 Upozornění na nebezpečí srážky a její zmírnění
 - 10.3.1.1 Nastavení citlivosti varování před čelním střetem
 - 10.3.1.2 Zapnutí a vypnutí varování před nebezpečím nárazu do vozidla zezadu
 - 10.3.2 Zásahy a varování při couvání s vozidlem
 - 10.3.2.1 Varování před jinými prostředky projíždějícími napříč za vozidlem
 - 10.3.2.1.1 Vypnutí funkce Cross Traffic Alert
 - 10.3.2.2 Deaktivace automatického brzdění při couvání
 - 10.3.3 Asistent pro udržování v jízdním pruhu
 - 10.3.3.1 Vypnutí asistenta pro udržování v jízdním pruhu
 - 10.3.3.2 Vypnutí funkce varování před opuštěním jízdního pruhu
 - 10.3.4 Informace o mrtvém úhlu
 - 10.3.4.1 Zapnutí funkce upozorňování na mrtvé úhly výhledu
 - 10.3.5 Varování před otevřením dveří
 - 10.3.5.1 Aktivace výstrah při otevírání dveří
 - 10.3.6 Systém Driver Alert
 - 10.3.6.1 Vypnutí funkce upozorňování na únavu řidiče
 - 10.4 Systémy na podporu řízení
 - 10.4.1 Dopravní značky a odezva na překračování rychlosti
 - 10.4.1.1 Omezovač rychlosti
 - 10.4.1.1.1 Aktivace omezovače rychlosti
 - 10.4.1.1.2 Deaktivace omezovače rychlosti
 - 10.4.1.1.3 Změna hodnoty omezovače rychlosti
 - 10.4.1.1.4 Povolení omezovače rychlosti v nastaveních
 - 10.4.1.2 Upozorňování na rychlostní omezení
 - 10.4.1.2.1 Deaktivace upozorňování na rychlostní omezení
 - 10.4.1.3 Vypnutí zvukových výstrah při změně rychlostního omezení
 - 10.4.1.4 Systém detekce dopravního značení
 - 10.4.2 Pilot Assist
 - 10.4.2.1 Komunikace a stav systému Pilot Assist
 - 10.4.2.2 Aktivace systému Pilot Assist
 - 10.4.2.3 Deaktivace systému Pilot Assist
 - 10.4.2.4 Nastavení cílové rychlosti systému Pilot Assist
 - 10.4.2.5 Povolení a zákaz asistenta řízení během jízdy
 - 10.4.2.6 Změna jízdního pruhu se systémem Pilot Assist
 - 10.4.2.7 Povolení systému Pilot Assist v nastaveních
 - 10.4.2.8 Úprava nastavení systému Pilot Assist
 - 10.4.2.9 Podmínky a omezení systému Pilot Assist
 - 10.5 Parkování s asistentem
 - 10.5.1 Zobrazení funkcí parkování

- 10.5.2 Park Pilot Assist
 - 10.5.2.1 Parkování pomocí systému Park Pilot Assist
 - 10.5.2.2 Výjezd z parkovacího místa pomocí funkce Park Pilot Assist
- 11. Scénáře a doporučení pro jízdu
 - 11.1 Chladné počasí
 - 11.1.1 Doporučení pro jízdu v zimě
 - 11.2 Doporučení pro jízdu vodou
 - 11.3 Přípravy před dlouhou cestou
 - 11.4 Dlouhodobé parkování
- 12. Skladování, převážení nákladu a tahání přívěsů
 - 12.1 Úložná místa v prostoru pro cestující
 - 12.1.1 Příruční schránka
 - 12.1.1.1 Zamykání příruční schránky
 - 12.2 Zavazadlový prostor a ukládání věcí
 - 12.2.1 Odkládací police
 - 12.2.1.1 Odstranění odkládací police
 - 12.2.2 Vyndávání podlahy kufru
 - 12.2.3 Ukládání nákladu do zavazadlového prostoru
 - 12.2.3.1 Přístup do úložného prostoru pod podlahou
 - 12.3 Úložný prostor pod kapotou
 - 12.4 Tažení přívěsu
 - 12.5 Doporučení pro nakládání
- 13. Péče a údržba
 - 13.1 Stav vozidla
 - 13.1.1 Stav a výdrž baterie
 - 13.2 Čištění a péče o exteriér
 - 13.2.1 Ruční mytí vnějšku vozidla
 - 13.2.2 Mytí vozidla v automatické myčce
 - 13.2.2.1 Aktivace režimu mytí vozidla
 - 13.2.3 Leštění a voskování
 - 13.2.4 Opravy poškozeného laku
 - 13.2.4.1 Jak určit kód barvy laku
 - 13.2.5 Poškození čelního skla
 - 13.2.6 Doplnění kapaliny do ostřikovače
 - 13.2.7 Čištění stěračů
 - 13.2.8 Výměna lišt předních stěračů
 - 13.2.9 Výměna lišty zadního stěrače
 - 13.2.10 Aktivace servisního režimu stěračů
 - 13.2.11 Protikorozní ochrana
 - 13.3 Čištění a péče o interiér
 - 13.3.1 Čištění látek a textilních materiálů
 - 13.3.2 Čištění skel a lesklých povrchů
 - 13.3.2.1 Zapnutí režimu čištění displeje
 - 13.3.3 Čištění plastových a kovových dílů v interiéru
 - 13.3.4 Čištění koberců
 - 13.4 Kola a pneumatiky
 - 13.4.1 Doporučená kola a pneumatiky
 - 13.4.1.1 Skladování pneumatik a kol
 - 13.4.1.2 Péče o pneumatiky
 - 13.4.2 Označení na bočnici pneumatiky
 - 13.4.2.1 Ukazatele opotřebení vzorku pneumatiky

- 13.4.3 Výměna kola
 - 13.4.3.1 Rezervní kolo
 - 13.4.3.2 Zimní pneumatiky
 - 13.4.3.3 Používání sněžových řetězů
- 13.4.4 Defekty
 - 13.4.4.1 Nouzová oprava defektu
 - 13.4.4.1.1 Používání sady na nouzovou opravu pneumatiky
 - 13.4.4.1.2 Huštění pneumatiky pomocí kompresoru pro opravu defektu
- 13.4.5 Tlak vzduchu v pneumatikách
 - 13.4.5.1 Sledování tlaku vzduchu v pneumatikách
 - 13.4.5.1.1 Omezení funkce pro sledování tlaku vzduchu v pneumatikách
 - 13.4.5.2 Nastavení tlaku vzduchu v pneumatikách
- 13.5 Elektroinstalace a baterie vozidla
 - 13.5.1 Baterie systému pohonu
 - 13.5.1.1 Udržování dobrého stavu a výkonu baterie
 - 13.5.1.2 Systém chlazení hnacího ústrojí
 - 13.5.2 12V baterie
 - 13.5.2.1 Štítky na baterii
 - 13.5.3 Recyklace baterie
 - 13.5.4 Pojistky
- 13.6 Nářadí a vybavení
 - 13.6.1 Používání výstražného trojúhelníku
 - 13.6.2 Upevnění tažného oka
- 13.7 Zvedání vozidla
- 13.8 Servis a opravy
 - 13.8.1 Servis a opravy brzd
 - 13.8.2 Port palubní diagnostiky
- 14. Nepojízdné vozidlo a opětovné zprovoznění
 - 14.1 Poškozené vozidlo
 - 14.2 Poruchy
 - 14.3 Vybité nebo nereagující vozidlo
 - 14.4 Odtah
 - 14.5 Bezpečnostní režim
 - 14.6 Tažení vozidla
 - 14.6.1 Aktivace režimu Odtah
- 15. Technické údaje
 - 15.1 Obecné charakteristiky vozidla
 - 15.1.1 Rozměry vozidla
 - 15.1.2 Hmotnosti
 - 15.1.3 Technické specifikace pro tahání přívěsů
 - 15.1.4 Specifikace tažného zařízení
 - 15.1.5 Typová označení
 - 15.2 Technické údaje hnacího ústrojí
 - 15.2.1 Technické údaje elektromotorů
 - 15.2.2 Jízdní schopnosti vozidla
 - 15.2.3 Homologované hodnoty dojezdu a spotřeby energie vozidla
 - 15.2.4 Technické údaje nabíjecích kabelů
 - 15.2.5 Štítky a značení nabíjecího portu
 - 15.3 Technické údaje kol a pneumatik
 - 15.3.1 Schválené tlaky vzduchu v pneumatikách
 - 15.3.2 Schválené velikosti kol a pneumatik
 - 15.3.3 Minimální přípustný index zatížení a rychlostní index pneumatik

- 15.4 Technické údaje kapalin
 - 15.4.1 Specifikace brzdové kapaliny
 - 15.4.2 Technické údaje klimatizace
- 15.5 Osvědčení a typová schválení
 - 15.5.1 Podrobné informace o dětských zádržných systémech
 - 15.5.2 Typová schválení radarů
 - 15.5.3 Typové schválení pro rádiové frekvence TPMS
 - 15.5.4 Typová schválení bezdrátové nabíječky a NFC
 - 15.5.5 Osvědčení systému klíčů
 - 15.5.6 Informace o látkách v seznamu (CL) dle nařízení REACH, čl. 33.1
- 15.6 Štítky

1. Informace pro spotřebitele

O svém Volvu se toho můžete hodně dozvědět. Tento oddíl obsahuje základní témata, například kde získáte podporu, pokud ji potřebujete, a informace o některých právech a povinnostech spotřebitele.



Tip

Kde začít?

Technicky vzato, každý nový vlastník vozidla by si měl přečíst celou příručku. Můžete ale začít informací, jak tato příručka funguje, abyste věděli, kde co najít.

Povinnosti řidiče

Na začátku je dobré znát i povinnosti řidiče. Tyto informace obsahují několik obecných zásad pro bezpečné používání vozidla a jeho funkcí.

1.1. O této uživatelské příručce

Zde najdete informace o tom, proč je tato příručka pro používání vašeho vozidla důležitá, kde ji najdete a jak se orientovat v jejím obsahu.

Důležitá součást vašeho vozidla

Vaše vozidlo je mimořádně pokrokovým produktem. Jelikož však bylo dobře navrženo, „pokrokový“ zde neznamená komplikované ovládání či používání. Naším cílem je zprostředkovat vám intuitivní používání a přirozený způsob komunikace z pohledu řidiče i zbytku posádky. Tato příručka byla navržena jako součást vozidla a najdete v ní informace potřebné k jeho bezpečnému a účelnému používání. Je vaším zdrojem informací o vlastnostech a funkcích tohoto vozidla.



Tip

Nový uživatel

Máte-li vozidlo nově, doporučujeme věnovat čas prostudování jednotlivých částí této příručky. Jste povinni znát schopnosti a omezení vašeho vozidla s ohledem na jeho bezpečné a účelné používání.

Aktualizace příručky

Nezapomínejte příručku aktualizovat, abyste vždy měli k dispozici její nejnovější verzi. Vždy věnujte pozornost změnám nebo novým funkcím zavedeným při aktualizaci softwaru.

Průvodce k používání vozidla určeným způsobem

Uživatelská příručka definuje zamýšlený způsob používání vozidla podle společnosti Volvo. Veškeré odkazy na příručku je možné chápat jako pokyn, abyste vozidlo používali určeným způsobem. Jedná se o doporučení, neboť popisné i předepisující části uživatelské příručky obsahují důležité informace přispívající k bezpečnému a účelnému používání.

Obsah této příručky představuje stav uživatelské příručky v době tisku a v budoucích případech nemusí být zcela platný. Další informace naleznete na první straně, kde je uvedena kompletní poznámka o vyloučení odpovědnosti.

 **Poznámka**

Určený způsob používání

Používání vozidla jiným způsobem, než bylo ze strany společnosti Volvo zamýšleno, může negativně ovlivnit vlastní fungování vozidla. To znamená i zkrácení životnosti vozidla a omezení jeho bezpečnosti a efektivity fungování. Dále může ovlivnit platnost záruky na vozidlo.

Řádný způsob používání vozidla stanovují i další subjekty kromě společnosti Volvo. Vozidlo jste povinni používat v souladu s místními předpisy a omezeními.

Přesnost popisu vašeho vozidla

Hlavním úkolem této příručky je přesně popsat, jak vaše vozidlo funguje. Některé rozdíly mezi vyráběnými vozidly však v této příručce nejsou zohledněny, jako například barvy, materiály a některé prvky výbavy.

 **Poznámka**

Výbava a úpravy vozidel odpovídají potřebám konkrétního trhu, jakož i místním předpisům a požadavkům. Některé regionální změny v konfiguraci nemusí být v této příručce zohledněny.

Kde najít uživatelskou příručku

Uživatelská příručka k vašemu vozidlu je k dispozici v podobě aplikace pro displej vozidla, mobilní aplikace k vozidlu, resp. dokumentu na stránkách [volvocars.com/intl/support](https://www.volvocars.com/intl/support) [<https://www.volvocars.com/intl/support>],

 **Poznámka**

Stránky podpory Volvo

Verze uživatelské příručky na stránkách podpory Volvo platí pro plně vybavený vůz včetně všech prvků a funkcí na přání. S ohledem na skutečnou výbavu vašeho vozidla se proto obsah příručky uváděné na stránkách může od této uživatelské příručky lišit.^[1]

Tištěné dodatky

Uživatelská příručka je plně digitální, avšak vybraný obsah můžete s vozidlem dostat i ve formě tištěných dodatků. Nabídka tištěných dodatků se liší v závislosti na regionu a výbavě vozidla.

Vhodnost použití

Důležité

- Při údržbě a používání vozidla dodržujte doporučení společnosti Volvo uvedené v uživatelské příručce. Volvo nenes odpovědnost za škody ani nehody způsobené nedodržením pokynů uvedených v této příručce.
- Před prvním vyjetím doporučujeme si všechny informace pro uživatele přečíst.
- Zjistíte-li, že informace získané prostřednictvím jiných kanálů (například webových stránek Volvo) se od informací ve vašem vozidle liší, vždy mají přednost informace uvedené na displeji vozidla.
- Volvo pracuje na neustálém zvyšování kvality poskytovaných informací a usiluje o jejich maximální srozumitelnost i užitečnost. To znamená, že uváděné popisy a ilustrace se mohou časem změnit. Volvo si vyhrazuje právo provádět změny bez předchozího upozornění.
- Původní verze této uživatelské příručky byla napsána v britské angličtině. Mohou se tudíž vyskytnout některé rozdíly mezi popisy v této příručce a skutečným vozidlem.
- Popisy uváděné v této příručce vycházejí ze všeobecných podmínek používání vozidla. Pamatujte, že se mohou měnit v závislosti na konkrétním místě, prostředí a způsobu jízdy.
- Bez souhlasu společnosti Volvo není povoleno reprodukovat žádné ilustrace ani texty uvedené v této příručce.

^[1] Dostupnost může záviset na konkrétním trhu a výbavových liniích.

1.1.1. Jak číst uživatelskou příručku

Seznamte se s tím, jak je tato příručka uspořádána, abyste v ní vždy našli vše potřebné.

Uživatelská příručka k vašemu vozidlu je koncipována jako průvodce, ať již hledáte konkrétní informaci, nebo si příručku pouze čtete, abyste se o vozidlu dozvěděli něco nového.

Uspořádání

Tato uživatelská příručka je tvořena spoustou stránek s informacemi, které jsou navzájem propojeny. Na každé stránce je vždy vlastní obsah a seznam odkazů, přes které se dostanete na související stránky. Odkazy vás zavedou k podtématům aktuální stránky, nebo do jiných oddílů příručky s vazbou na téma, které právě čtete.



Tip

Při hledání informací je důležité zvolit i správnou úroveň

Odpověď na vaši otázku nemusí vždy spočívat v detailech. Přesunutím o jednu či dvě úrovně výše v dané struktuře můžete získat kontext a potřebnou perspektivu, případně si udělat lepší představu o tom, kde vlastně hledat.

Hledejte informace

K požadovaným informacím se zpravidla nejrychleji dostanete přes vyhledávací pole.

Všechny hlavní oblasti

Na úvod věnujte pozornost zde uvedeným odkazům na související informace, které zahrnují všechny hlavní části této příručky.

Procházení interaktivních obrázků

Na některých stránkách příručky jsou obrázky s interaktivními značkami. Klepnutím na tyto značky zpřístupníte odkazy na odpovídající části příručky. Interaktivní značky usnadňují procházení příručky v grafické podobě.



Tip

Animované úvody

Na některých stránkách se v úvodu zobrazuje krátká animace. Ta slouží jako jednoduchá grafická nápověda, co v dané části příručky očekávat.

Obrázky a videa

Obrázky v uživatelské příručce někdy slouží pouze pro ilustraci. V závislosti na úrovni výbavy nebo konkrétním trhu se tyto obrázky mohou od vašeho vozidla lišit.

Zvýrazněný obsah

Obsah této příručky může být různými způsoby zvýrazněn.



Varování

Takto zvýrazněný obsah upozorňuje především na podmínky nebo způsob používání, kde hrozí riziko vážného poškození zdraví.



Důležité

Takto zvýrazněný obsah informuje především o podmínkách nebo způsobu používání, kde hrozí riziko věcných škod.

Poznámka

Takto zvýrazněný obsah zahrnuje především takové informace, které pomáhají předcházet nesprávnému používání, resp. informace, které byste jinak mohli snadno přehlédnout nebo nesprávně pochopit.

Tip

Takto zvýrazněný obsah zahrnuje především tipy k používání nebo nalezení souvisejícího obsahu.

Výbava, příslušenství a funkce

Některá výbava, příslušenství a funkce mohou být omezeny nebo dostupné pouze pro určité konfigurace vozidel nebo trhy. Samotná přítomnost určité informace není zárukou, že popisovaný prvek výbavy, příslušenství nebo funkce je ve vašem vozidle k dispozici.

Poznámka

V uživatelské příručce se mohou používat jiné pojmy než v materiálech pro účely marketingu, prodeje a reklamy.

Další informace o standardních a volitelných prvcích výbavy vám poskytne prodejce Volvo.

1.2. Zákaznická podpora a kontaktní informace

Odpovědi nebo řešení otázek spojených s vaším vozidlem najdete na několika různých místech. Kromě hledání v uživatelské příručce, kterou právě čtete, můžete navštívit webové stránky Volvo, podívat se na stránky podpory Volvo nebo kontaktovat službu Volvo Assistance.

Webové stránky a podpora

Na webových stránkách společnosti Volvo [volvocars.com](https://www.volvocars.com) [https://www.volvocars.com] najdete řadu různých zdrojů zákaznické podpory pro vozidla Volvo.

V části věnované podpoře [volvocars.com/intl/support](https://www.volvocars.com/intl/support) [https://www.volvocars.com/intl/support] naleznete kontaktní informace, novinky týkající se softwaru a odpovědi na často kladené dotazy. Taktéž zde najdete nejbližšího prodejce Volvo a můžete se na Volvo obrátit prostřednictvím telefonu nebo chatu.

Volvo Assistance

Asistenční služba Volvo Assistance je vám k dispozici v případě poruchy nebo nečekaného odstavení vozidla. Ta zahrnuje i pomoc na silnici v případě poruchy. Služba Volvo Assistance funguje 24 hodin denně, 7 dní v týdnu.

Na asistenční službu Volvo Assistance se můžete obrátit stiskem tlačítka asistence  na stropě kabiny nebo pomocí mobilní aplikace k vozidlu.

1.3. Povinnosti řidiče

Jako řidič máte povinnost učinit vše potřebné k zajištění vlastní bezpečnosti i bezpečnosti celé posádky a ostatních účastníků silničního provozu.

Bezpečnost vaší jízdy se odvíjí od vašich znalostí, rozhodování a jednání. Vaše vozidlo je vybaveno funkcemi, které jsou schopny za určitých situací vykompenzovat vaše případné chyby či nesprávná rozhodnutí. V žádném případě vás však nezba-
vují odpovědnosti. Pouze doplňují správné řidičské návyky, za které jako řidič nesete odpovědnost.

Bezpochyby jste byli řádně vyškoleni a disponujete nezbytnými zkušenostmi a schopnostmi, díky nimž dokážete vozidlo bezpečně ovládat. V tomto oddíle se zaměříme na několik základních skutečností, kterými jsou:

- Funkce na podporu řízení a jejich používání
- Povědomí o schopnostech a omezeních vozidla
- Rozptylování řidiče
- Únava řidiče
- Pravidla a předpisy

Jízda

Řízení vozidla vždy musíte přizpůsobit aktuálním jízdním podmínkám, a to i v případě, že používáte funkce na podporu řízení. To znamená i udržování správného odstupu od jiných vozidel a rychlosti jízdy, stejně jako schopnost vždy reagovat na aktuální dopravu a různá nebezpečí na silnici. Bezpečnostní zásahy a varování vozidla závisejí na schopnosti vozidla přesně rozpoznávat a identifikovat okolní dopravu a jízdní podmínky. Systémy rozpoznávání nejsou schopny zohlednit veškeré jízdní a dopravní podmínky, druhy počasí a stavy vozovky.

Poznámka

Podpora řízení

S některými úlohami při řízení vám mohou pomoci funkce na podporu řízení, které též přispívají k vašemu lepšímu přehledu o situaci. Při správném způsobu používání mohou zvyšovat bezpečnost i pohodlí, ale nelze je chápat jako náhradu dodržování zásad bezpečnosti jízdy. Věnujte bezpečnosti řízení stejnou pozornost, jako kdyby vozidlo žádnými takovými funkcemi nedisponovalo.

Povědomí o schopnostech a omezeních vozidla

Před vyjetím by se měl každý řidič seznámit s vozidlem i všemi funkcemi a prvky výbavy, které by mohl chtít používat. Řidič je vždy povinen vozidlo dostatečně znát, aby jej dokázal bezpečně používat.

Pokud si některou funkcí vozidla nejste jisti nebo máte dotazy ohledně jejího účelu, doporučujeme nahlédnout do příručky. Ne-najdete-li potřebné informace, obraťte se na pracovníky podpory Volvo.

Rozptylování řidiče

Vaši pozornost a soustředění při řízení snižují různé zdroje rozptýlení. Jako řidič vždy nesete odpovědnost za vyhodnocení, zda je daný úkon bezpečný či nikoli. Při svém hodnocení byste měli brát v potaz nejen situaci jako celek, ale i konkrétní podmínky a okolnosti, které mohou být zdrojem rozptýlení. Na rovné a prázdné silnici není úprava hlasitosti nic komplikovaného, což však nemusí platit v náročnějších situacích, jako je například předjíždění.



Varování

Plně se soustředte na řízení

Pokud by některá činnost odváděla vaši pozornost od řízení a sledování okolního provozu, věnujte se jí až po zaparkování vozidla. Uvádíme zde několik příkladů činností, kterým byste se při řízení měli vyhnout:

- Během řízení nedejte telefon do ruky. Používání mobilního telefonu během řízení je často zakázáno i místními předpisy.
- Během řízení nenastavujte ručně trasu navigace.
- Během řízení neprovádějte žádná složitější nastavení audiosystému.

Odpovědnost řidiče a bezpečnostní funkce

Vaše vozidlo je vybaveno několika bezpečnostními systémy, které byly navrženy ke snížení rizika nehody. Řidič je však i nadále povinen věnovat plnou pozornost řízení a ovládat vozidlo co nejbezpečněji.



Tip

Pomoc spolujezdce

Činnosti, které by mohly odvádět řidičovu pozornost, může často namísto řidiče provést spolujezdec. Některé úkony však během řízení jednoduše provést nelze, jako například číst si tuto příručku na displeji. V takových situacích je nutné nejprve vozidlo zaparkovat.

Hlasové ovládání

V některých situacích může být pro bezpečnost lepší, když řidič namísto ručního nastavování zadá příkaz hlasem.

Únava řidiče

Řidič vždy sám nese odpovědnost za to, že řídí přiměřeně odpočatý. Vaše vozidlo je vybaveno některými funkcemi, které dokáží rozpoznat příznaky únavy řidiče. Při sebemenším pocitu únavy je důležité zastavit a odpočinout si, bez ohledu na to, zda vás vozidlo varovalo či nikoli.

Pravidla a předpisy

Řidič je vždy povinen znát a dodržovat místní pravidla a předpisy. Cestujete-li do oblasti či země, kde platí odlišné dopravní předpisy, doplňte podle potřeby výbavu vozidla, aby odpovídala požadavkům. Zjistěte, v čem se předpisy a vyhlášky liší od těch, na které jste zvyklí.

1.4. Úpravy, opravy a montáž příslušenství

Úpravy^[1], opravy a montáž příslušenství nebo dodatečné výbavy kladou nároky na odborné znalosti i kvalitu práce a dílů. V opačném případě hrozí rizika s dopadem na funkčnost nebo bezpečnost vašeho vozidla. Před prováděním jakýchkoli úprav vozidla se obraťte na prodejce Volvo.

V případě jakýchkoli úprav^[2] vozidla Volvo důrazně doporučuje:

- obrátit se nejprve o radu na vyškolené a kvalifikované servisní techniky Volvo,
- práce svěřit výhradně vyškoleným a kvalifikovaným servisním technikům Volvo,
- v případě montáže dílů a příslušenství používat výhradně komponenty schválené ze strany Volvo.^[3]
- při montáži dílů a příslušenství vždy postupovat v souladu s montážními pokyny,
- používat pouze takové komponenty, které jsou v souladu s místními zákony a předpisy.^[4]

Další informace vám poskytne prodejce Volvo.



Varování

Vliv prvků příslušenství na palubní systémy

Neschválené nebo nesprávně nainstalované prvky příslušenství mohou negativně ovlivnit fungování pohonných, komunikačních a bezpečnostních systémů vozidla. Některé prvky příslušenství fungují pouze ve spojení se softwarem, který musí být ve vozidle nainstalován.

Elektroinstalace

V případě dodatečně montovaných prvků je nezbytné používat příslušná místa připojení s ohledem na zachování integrity celé elektroinstalace vozidla. Vozidlo je vybaveno speciálním zemnicím bodem pro dodatečně montované prvky příslušenství. Tento bod je oddělen od zemnicích bodů vyhrazených pro klíčové komponenty vozidla. Volvo doporučuje provádět elektroinstalace v autorizovaném servisu Volvo.

Likvidace po skončení životnosti

Nakládání s některými součástmi vozidla může být nebezpečné. Servisní činnosti nebo likvidační práce po skončení životnosti vozidla vyžadují speciální způsob zacházení.

- Elektrické součásti vozidla^[5] mohou obsahovat škodlivé látky a v případě nesprávného zacházení hrozí riziko smrtelného úrazu elektrickým proudem.
- Některé součásti, jako např. moduly airbagů, napínače bezpečnostních pásů, nastavitelné sloupky řízení nebo knoflíkové baterie, mohou obsahovat chloristany.

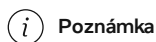

Poznámka

Neschválené změny a odpovědnost

Volvo nenes odpovědnost za případné škody, vzniklé náklady, zranění osob nebo usmrcení v důsledku změn na vozidle^[6], které nebyly ze strany Volvo schváleny.

^[1] Úpravy zahrnují změny softwaru vozidla včetně například tuningu.

^[2] Tj. úpravy, opravy a montáž příslušenství a dodatečné výbavy.

^[3] Příslušenství neschválené firmou Volvo nemuselo být testováno speciálně pro použití s vaším vozidlem.

^[4] Týká se nejen samotného provádění úprav, ale i následného používání upraveného vozidla.

^[5] Například baterie

^[6] Včetně například úprav, oprav a montáže příslušenství nebo dodatečných prvků výbavy.

1.5. Umístění identifikačního čísla vozidla

Jedinečné identifikační číslo vozidla^[1] zjistíte několika způsoby. Pokud budete kontaktovat Volvo ohledně nějakých otázek nebo problémů týkajících se vašeho vozidla, budete možná potřebovat VIN.

Číslo můžete zjistit těmito způsoby:

- na displeji,
- na štítku na přístrojové desce u spodního okraje čelního skla. Zpravidla je vidět zvenčí vozidla,
- v technickém průkazu vozidla.
- kontaktováním servisního technika, který může kód načíst přes zásuvku palubní diagnostiky,

Na displeji

1. Stiskněte symbol vozidla  ve spodním pruhu a otevřete **Nastavení**.
2. Klepněte na **Systém** → **SystemAboutVIN** → **Číslo VIN**.

^[1] VIN

1.6. Souhlas se smluvními podmínkami a shromažďováním údajů

Na displeji se zobrazují zprávy s odkazem na různé podmínky a shromažďování údajů^[1]. Aby některé aplikace a služby fungovaly správně, potřebují váš souhlas.

Při prvním použití vozidla se na displeji otevře průvodce, který vám pomůže s výběrem různých nastavení. V souvislosti s průvodcem budete vyzváni, abyste udělili souhlas s různými smluvními podmínkami a se shromažďováním údajů. Toto můžete udělat i později v nastaveních soukromí.

Udělení souhlasu může být vyžadováno například i v těchto situacích:

- první použití aplikace,
- přidávání nového profilu,
- odhlašování od profilu a jeho mazání,
- změna vlastnictví,
- resetování nastavení.

Přijetí nastavení ochrany soukromí

1. Stiskněte symbol vozidla  ve spodním pruhu a otevřete **Nastavení**.
2. Klepněte na **Soukromí**.



Tip

Nastavení soukromí naleznete i pod nastavením profilu.

3. Vyberte, které nastavení soukromí si přejete změnit, a poté postupujte podle pokynů na displeji.



Poznámka

Před používáním internetu

Používání internetu je podmíněno přijetím smluvních podmínek pro konkrétní vozidlo.

Služby Volvo

Zde můžete upravit svůj souhlas se sdílením dat se společností Volvo.

Sdílení polohy vozidla

Udělte souhlas se sdílením polohy vozidla s ostatními. Tento krok nutnou podmínkou používání některých aplikací a funkcí. Sdílení polohy se vyžaduje například k poskytování dálkových služeb prostřednictvím Volvo Assistance nebo mobilní aplikace vozidla, jako např. „Find my car“ nebo „Jízdy“.^[2]

Analýza a zdokonalování vozidla

System analýzy a zdokonalování vozidla slouží ke zkvalitňování poprodejních služeb, jako například zákaznické podpory, plánování servisních prohlídek nebo návštěv servisu. K aktivaci tohoto systému je nutné udělit příslušný souhlas na displeji.

^[1] Cílem shromažďování údajů je poskytovat lepší funkce vozidla, bezpečnostní funkce a aplikace.

^[2] Aplikace Jízdy může získávat například data o poloze vozidla, rychlosti, ujeté vzdálenosti a spotřebě energie.

1.7. Zpracování zaznamenaných a shromážděných dat

Z důvodu kvality a bezpečnosti se zaznamenávají a shromažďují určité informace o stavu a provozu vozidla. Díky tomu lze pochopit okolnosti dopravních nehod, jejichž účastníkem vozidlo bylo, a dalších situací.

Záznamník údajů o nehodě (EDR)

Toto vozidlo je vybaveno záznamovým zařízením EDR (Event Data Recorder). Hlavním účelem tohoto zařízení je zaznamenávat data v souvislosti s dopravními nehodami, kolizemi a podobnými situacemi. Například zaznamenává časy, kdy došlo k aktivaci airbagů nebo nárazu vozidla do překážky. Data se zaznamenávají k následné analýze toho, jak systémy vozidla v podobných si-

tuacích fungují. EDR v krátkém časovém úseku (zpravidla do 30 sekund.) zaznamenává data související s dynamikou vozidla a jeho bezpečnostními systémy.

Systém EDR pro toto vozidlo byl navržen tak, aby při dopravních nehodách a podobných situacích zaznamenával následující data:

- Jak fungovaly jednotlivé systémy ve vozidle.
- Zda byli řidič a cestující připoutáni bezpečnostními pásy, resp. zda se aktivovaly předpínače.
- Používání akceleračního nebo brzdového pedálu řidičem.
- Rychlost jízdy vozidla.

To nám následně pomáhá lépe pochopit okolnosti, za nichž k dané dopravní nehodě, zranění či škodám došlo. Systém EDR zaznamenává data pouze v případě závažnějších nehod. Za běžné jízdy systém EDR žádná data nepořizuje. Systém dále nikdy nezaznamenává, kdo vozidlo řídí, ani neviduje místa, kde k nehodě nebo nebezpečné situaci došlo. Jiné subjekty, jako například policie, však mohou zaznamenaná data využívat v rámci rutinního vyšetřování dopravních nehod, a to společně s informacemi, které umožňují identifikaci osob. Aby bylo možné zaznamenaná data interpretovat, je zapotřebí speciální zařízení a přístup k vozidlu nebo systému EDR.

Další zaznamenaná data

Kromě systému EDR je vozidlo vybaveno řadou počítačů, které průběžně kontrolují a sledují fungování vozidla. Tyto počítače mohou během jízdy zaznamenávat data. Především zaznamenávají poruchy s dopadem na funkčnost nebo provoz vozidla a registrují zapojení aktivních systémů na podporu řízení.

Technici provádějící servis a údržbu mohou některá zaznamenaná data využít k diagnostice a opravě závad, k nimž u vozidla došlo. Zaznamenané informace jsou také zapotřebí k tomu, aby Volvo mohlo plnit zákonné povinnosti a příslušné předpisy. Zaznamenané informace jsou uloženy v počítači až do provedení servisu nebo opravy vozidla.

Takto zaznamenané informace se dále mohou využívat ve sloučené podobě pro účely vývoje a výzkumu produktů s cílem průběžně zvyšovat bezpečnost a kvalitu vozidel Volvo.

Volvo nebude přispívat ke zpřístupňování výše uvedených informací třetím stranám bez souhlasu majitele. V souladu s platnou legislativou a předpisy může být Volvo povinno tyto informace poskytnout policii nebo jiným orgánům, které mohou být ze zákona oprávněny tyto informace získat. K přečtení a interpretaci informací je zapotřebí speciální technické vybavení, k němuž má přístup Volvo a servisy, které s ním uzavřely příslušnou smlouvu. Volvo má povinnost zajistit bezpečnost ukládání a zacházení s informacemi, které jsou mu v souvislosti se servisem a údržbou předávány. Nakládání s těmito informacemi musí splňovat příslušné právní předpisy. Další informace vám poskytne prodejce Volvo.

1.8. O službách konektivity a zásadách férového používání

Používání služeb konektivity vašeho vozidla se řídí konkrétními podmínkami.

Zásady férového používání

Vaše používání služeb konektivity, které jsou součástí vašeho vozidla, se řídí těmito zásadami férového používání.

Souhlasíte s tím, že při používání těchto služeb se zdržíte následujícího jednání:

- odesílání nezákonného, neslušného, hanlivého, výhrůžného, obtěžujícího, nenávislného, rasově či etnicky útočného nebo jinak nevhodného obsahu,

Obsah této příručky představuje stav uživatelské příručky v době tisku a v budoucích případech nemusí být zcela platný. Další informace naleznete na první straně, kde je uvedena kompletní poznámka o vyloučení odpovědnosti.

- používání služeb v rozporu s jakýmkoli platným zákonem,
- používání služeb ke komerčním účelům.

Váš přístup k těmto službám je součástí sdíleného přístupu. Volvo Cars si vyhrazuje právo pozastavit váš přístup ke službám nebo jejich používání v případě, že pracujete s nestandardně velkými objemy dat, které se výrazně liší od zvyklostí ostatních uživatelů. Volvo Cars dále může pozastavit přístup z technických důvodů nebo na ochranu jiných funkcí vašeho vozidla.

1.9. Změna vlastníka vozidla

Podmínkou používání všech dostupných funkcí a služeb je zaregistrování řidiče v systémech Volvo. Při změně vlastníka je proto nutné odstranit údaje stávajícího vlastníka vozidla, aby získal přístup majitel nový.

Dosavadní vlastník musí odstranit propojení mezi mobilní aplikací a vozidlem. Nový vlastník pak musí před používáním vozidla propojit mobilní aplikaci s vozidlem.

Poznámka

Resetování vozidla

Když stávající majitel ukončí vlastnictví vozidla, automaticky se obnoví tovární nastavení. To znamená odstranění profilů, uživatelských údajů a dalších individuálních nastavení.

1.10. Resetování uživatelských dat

Nastavení systému a uživatelská data můžete resetovat na displeji.

Můžete buďto obnovit výchozí hodnoty aplikací a nastavení sítě, nebo kompletně obnovit všechna tovární nastavení resetováním vozidla. Resetováním vozidla se smažou veškeré uložené údaje včetně profilů, účtů a ostatních přizpůsobených nastavení.

Poznámka

Resetovat vozidlo může pouze jeho vlastník.

1. Stiskněte symbol vozidla  ve spodním pruhu a otevřete **Nastavení**.
2. Klepněte na **Systém** → **Resetovat možnosti**.
3. Zvolte, co si přejete resetovat, a poté postupujte podle pokynů na displeji.

Po resetování vozidla se automaticky spustí průvodce nastavením k vytvoření nového profilu vlastníka.

1.11. Doporučení související se změnou oblasti

Pokud se přestěhujete nebo dovezete vozidlo do jiné země, je nutné v této nové zemi zaregistrovat vozidlo společně s Volvo ID.

S registrací vozidla v nové zemi vám pomohou pracovníci podpory Volvo.

Poznámka

Nabídka služeb se může v průběhu času a v závislosti na konkrétním regionu lišit. Změny můžete pozorovat i při krátkodobé návštěvě jiné oblasti či země.

2. Uživatelské účty, profily a služby

Využívejte vozidlo efektivněji tím, že si nastavíte uživatelské profily podle svých potřeb a připojíte jej k telefonní aplikaci. Získáte tak přístup k více funkcím a službám, jako je například pomoc, když máte problém na cestě.

Poznámka

Řada služeb pro vaše vozidlo je podmíněna zaregistrováním osobního účtu, například Volvo ID.

Níže uvedené kroky vám pomohou plně využívat všechny výhody nabízené vozidlem:

- Připojte své Volvo ID.
- Stáhněte si do telefonu mobilní aplikaci pro toto vozidlo.
- Nastavte si uživatelský profil a přizpůsobte si nastavení vozidla.
- Přihlaste se pomocí svého účtu Google.

2.1. První nastavení vozidla

Máte pro vás průvodce, který vám pomůže s nastavením vozidla před první jízdou.

Průvodce nastavením vozidla se automaticky spouští na displeji. Pomůže vám vytvořit profil a provést další základní nastavení.

Tip

Před převzetím vozidla

Nejprve je nutné vytvořit si Volvo ID a stáhnout mobilní aplikaci k vozidlu. Nastavení ve vozidle se tím urychlí.

Průvodce nastavením zahrnuje následující:

- důležitá nastavení, jako např. jazyk systému vozidla,
- nastavení uživatelských profilů,
- připojení klíče,
- vyjádření souhlasu s podmínkami poskytování různých služeb vozidla a dalších služeb třetích stran,
- připojení vozidla k mobilní aplikaci.

 **Poznámka**

Během nastavování musí vozidlo zůstat zaparkováno

Při procházení průvodce nastavením vozidla je nutné, aby vozidlo stálo na místě se zařazeným stupněm P.

Kompletní nastavení

Doporučujeme ještě před vyjetím provést všechna nastavení až do konce. Ukončíte-li průvodce před provedením nezbytných kroků, některé funkce budou k dispozici až poté, co se vrátíte a celý postup dokončíte. Nutnost dokončit nastavení vám vozidlo připomene při příští jízdě.

Průvodce se nezobrazuje?

Pokud již vozidlo bylo nastaveno někým jiným, například předchozím majitelem, můžete jej resetovat, aby se průvodce nastavením spustil znovu.

2.2. Volvo ID

Volvo ID je osobní účet, jehož prostřednictvím máte k dispozici nejrůznější služby spojené s vaším vozidlem.

Volvo ID budete potřebovat pro dálkové funkce ovládané přes mobilní aplikaci k vašemu vozidlu.

 **Poznámka**

Nabídka služeb se může postupně měnit a závisí na konkrétním regionu a úrovni výbavy.

2.2.1. Vytvoření Volvo ID

Osobní Volvo ID vytvoříte v mobilní aplikaci k vozidlu nebo na webových stránkách Volvo.

Chcete-li k vytvoření Volvo ID použít mobilní aplikaci, zkontrolujte, zda máte na telefonu její nejnovější verzi.

1. Otevřete aplikaci v telefonu nebo jděte na [volvocars.com](https://www.volvocars.com) [<https://www.volvocars.com>].

 **Poznámka**

Na webových stránkách musíte být přihlášení.

2. Vyberte možnost vytvoření nového Volvo ID a postupujte podle pokynů.

 **Poznámka**

Po vytvoření Volvo ID možná budete muset k plné aktivaci účtu potvrdit svoji e-mailovou adresu.

2.3. Aplikace Volvo Cars

Pomocí aplikace Volvo Cars můžete ovládat některé funkce a komunikovat s vozidlem přes telefon.

Aplikace Volvo Cars je k dispozici pro telefony iPhone i Andriod. Stáhnete si ji zdarma v obchodě s aplikacemi, který máte ve svém telefonu. Aplikace se pravidelně aktualizuje, a proto doporučujeme používat vždy její nejnovější verzi.

 **Poznámka**

Ke správnému fungování všech služeb je nezbytné připojení aplikace Volvo Cars i vašeho vozidla k internetu.

Pomocí aplikace Volvo Cars můžete například:

- zamykat a odemykat dveře,
- ovládat klimatizaci v zaparkovaném vozidle,
- kontrolovat nabití baterie, stav zámků, oken i dalších funkcí vozidla,

 **Poznámka**

Nabídka služeb se může v průběhu času a v závislosti na konkrétním regionu lišit.

2.4. Začínáme se službami Google

Po přihlášení k účtu Google máte k dispozici přizpůsobené prostředí služeb a aplikací Google, jak například Map Google.

Podmínkou přihlášení k účtu Google a využívání všech výhod služeb Google je připojení vozidla k internetu.

1. Nemáte-li dosud žádný účet Google, přejděte na accounts.google.com/signup [<https://accounts.google.com/signup>] a účet si vytvořte.
2. Přihlaste se k účtu Google prostřednictvím displeje ve vozidle a dále postupujte podle pokynů.

2.5. Přizpůsobení a nastavení

Mnoho z funkcí a chování vozidla si můžete v nastavení upravit podle svých představ.

Kde najdete nastavení

Nastavení a úpravy jsou dostupné na těchto místech:

- Většinu nastavení a úprav vozidla najdete na displeji na kartě nastavení. Stiskněte symbol vozidla  ve spodním pruhu a otevřete **Nastavení**. Na této kartě je několik kategorií.
- Některá zobrazení a aplikace ve vozidle mají nastavení zvlášť. Otevřete danou aplikaci nebo zobrazení a hledejte, jak si je můžete přizpůsobit.
- Mobilní aplikace pro vozidlo obsahují nastavení související se vzdálenými a připojenými funkcemi.

Typy nastavení

Jednotlivá nastavení vašeho vozidla se v závislosti na svém typu používají různě. Většinou jsou specifická pro daný uživatelský profil, ale některá se vztahují na všechny uživatele vozidla. Několik nastavení lze upravovat jen v profilu vlastníka, který má oprávnění správce.



Tip

Nastavení podle potřeb každého uživatele

Nastavte uživatelské profily pro všechny řidiče, aby každý měl vozidlo nastavené podle svých potřeb. Mnoho nastavení, která jste si ve svém profilu zvolili, se při volbě profilu použije automaticky.

Některá nastavení se používají od chvíle, kdy je změníte, trvale, jiná mohou být dočasná, například po dobu aktuální jízdy.

2.6. Uživatelské profily

Soužití s vozidlem dále usnadňují samostatné uživatelské profily pro každého řidiče.

Abyste měli přístup ke všem funkcím vozidla, je nutné nastavit si profil vlastníka. Poté můžete začít přidávat profily dalších uživatelů daného vozidla. S podporou samostatných uživatelských profilů si každý řidič může uložit vlastní nastavení a úpravy, které se automaticky použijí po zvolení příslušného profilu.

Typ profilu Kdo jej používá?

Vlastník Trvalý uživatelský profil pro vlastníka vozidla.

Host Uživatelský profil pro dočasně uživatele vozidla.

Druhý řidič Až čtyři další uživatelské profily pro pravidelné uživatele daného vozidla.

Vlastník má k dispozici všechna oprávnění správce, zatímco druzí řidiči mají pouze některá. Host může provádět některé úpravy nastavení, ale po skončení každého jízdního cyklu se profil resetuje.

Nastavení profilů naleznete v nabídce nastavení, kde můžete:

Obsah této příručky představuje stav uživatelské příručky v době tisku a v budoucích případech nemusí být zcela platný. Další informace naleznete na první straně, kde je uvedena kompletní poznámka o vyloučení odpovědnosti.

- přepínat profily,
- změnit název svého profilu,
- přidat účet ke svému profilu,
- připojit klíč ke svému profilu,
- zapnout zámek profilu,
- zobrazovat a měnit vlastní nastavení ochrany soukromí,
- propojit mobilní aplikaci vozidla se svým vozidlem,
- odstranit svůj profil.

 **Poznámka**

Vlastník dále může v nastaveních profilů spravovat ostatní profily.

2.6.1. Přepínání profilů

Mezi profily je možné přepínat na displeji.

 **Poznámka**

Nelze provádět během jízdy

Profily můžete měnit pouze v případě, že vozidlo stojí na místě a je zařazen stupeň P. Funkce není dostupná ani při provádění některých úloh.

Zamčený profil?

K odemčení profilu se někdy vyžaduje kód PIN, nakreslení vzoru nebo zadání hesla.

1. Stiskněte symbol vozidla  ve spodním pruhu a otevřete **Nastavení**.
 2. Klepněte na **Profily** → **Switch profile**.
 3. Vyberte profil z nabízených možností.
- > Vozidlo přepne na váš profil.

2.6.2. Přidání profilu

Na displeji vozidla můžete přidávat různé profily.

Obsah této příručky představuje stav uživatelské příručky v době tisku a v budoucích případech nemusí být zcela platný. Další informace naleznete na první straně, kde je uvedena kompletní poznámka o vyloučení odpovědnosti.

V průvodci nastavením

V průvodci nastavením na displeji najdete pokyny, jak přidat profil vlastníka. Později v nastavení profilu můžete přidat i profily dalších řidičů.

Poznámka

Pokud průvodce nastavením nedokončíte, některé funkce a služby nebudete mít k dispozici.

Přidání profilu v nastavení profilů

1. Stiskněte symbol vozidla  ve spodním pruhu a otevřete **Nastavení**.
2. Klepněte na **Profily** → **Switch profile**.
3. Stiskněte **Přidat nový profil** a postupujte podle pokynů na displeji.

2.6.3. Odstranění profilu

Zde najdete informace o tom, jak odstranit profil na displeji.

Poznámka

Profil hosta

Profil hosta odstranit nemůžete.

Odstranění profilu vlastníka

Profil vlastníka je možné odstranit pouze resetováním vozidla.

1. Stiskněte symbol vozidla  ve spodním pruhu a otevřete **Nastavení**.
2. Klepněte na **Profily** → **Spravovat profil** → **Odebrat profil**.
3. Vyberte možnost **Odebrat**.

Tip

Pokud má vlastník přístup k jiným profilům, může je odstranit.

Pokud odstraníte profil, vozidlo přejde automaticky do profilu hosta.

2.6.4. Přiřazení klíče k profilu

K profilu je možné přiřadit pouze jeden klíč. Zvolte klíč podporující rozpoznávání na dálku nebo klíčovou kartu.

V průvodci nastavením

Ke svému profilu můžete klíč přiřadit v průvodci nastavením. Položte klíč na čtečku NFC a postupujte podle pokynů na displeji. Tento krok můžete udělat i později v nastaveních profilu.

Přiřazení klíče k profilu v nastaveních profilu

1. Stiskněte symbol vozidla  ve spodním pruhu a otevřete **Nastavení**.
2. Klepněte na **Profily** → **Přístup a ochrana soukromí** → **Propojit klíč s profilem**.
3. Stiskněte **Připojit** a postupujte podle pokynů na displeji.

2.6.5. Správa klíčů přiřazených jednotlivým profilům

K profilu je možné přiřadit pouze jeden klíč. Chcete-li přiřadit další, musíte nejdřív odstranit ten předchozí.

1. Stiskněte symbol vozidla  ve spodním pruhu a otevřete **Nastavení**.
2. Klepněte na **Profily** → **Přístup a ochrana soukromí** → **Propojený klíč**.
3. Stiskněte tlačítko **Odebrat**.

2.6.6. Omezení přístupu k profilu

Přidáním zámku profilu můžete omezit přístup k profilu. Při aktivním zámku profilu se k odemčení profilu vyžaduje kód PIN, vzor nebo heslo.

1. Stiskněte symbol vozidla  ve spodním pruhu a otevřete **Nastavení**.

2. Klepněte na **Profily** → **Přístup a ochrana soukromí** → **Povolit uzamčení profilu**.
3. Stiskněte tlačítko **Povolit**.
4. Vyberte požadovaný typ zámku a postupujte podle pokynů na displeji.

Chcete-li změnit zámek profilu, stiskněte **Upravit**.

2.6.7. Přidání účtu k profilu

Ke svému profilu můžete přidat několik různých účtů. Může se jednat například o účty aplikací třetích stran.

1. Stiskněte symbol vozidla  ve spodním pruhu a otevřete **Nastavení**.
2. Klepněte na **Profily** → **Účty** → **Přidat nový účet**.
3. Stiskněte tlačítko **Přidat**.
- > Zobrazí se seznam účtů, které lze přidat.
4. Zvolte, který účet si přejete přidat, a poté postupujte podle pokynů na displeji.

Pokud chcete účet z profilu odstranit, vyberte příslušný účet pod volbou **Účty** a stiskněte **Remove**.

2.7. Volvo Assistance

Volvo Assistance je služba, která poskytuje asistenční službu a vzdálený přístup k některým funkcím vozidla. Na asistenční centrum Volvo Assistance se můžete kdykoli obrátit s žádostí o pomoc.

Dostanete-li se na cestě do nečekaných problémů, můžete zavolat službu Volvo Assistance. Taková situace může nastat v těchto případech:

- vybije se vám baterie,
- vozidlo přestane jet,
- píchnete.

Volvo Assistance je k dispozici v mobilní aplikaci pro vozidlo a zavoláte ji stisknutím tlačítka asistence  na stropě vozidla.

 **Poznámka**

Neslouží pro tísňové situace.

Potřebujete-li pomoc v tísni, stiskněte místo toho tlačítko SOS. Mezi situace, které by vyžadovaly okamžitý zásah v tísni, patří dopravní nehody, akutní zdravotní problém a hrozby z okolí.

Služba součástí vozidla

Služba Volvo Assistance je několik prvních let součástí nového vozidla Volvo.^[1] Více informací ohledně vašeho vozidla vám sdělí zákaznická podpora Volvo nebo prodejce Volvo.

 **Poznámka**

I když smlouvu o bezplatném využívání služby Volvo Assistance nemáte, můžete tuto službu využívat za poplatek.

Podmínky

Služba Volvo Assistance má být aktivní po celou dobu, po kterou je vozidlo používáno a technologie, o kterou se opírá, je podporována, např. mobilní konektivita vozidla.

Aby bylo možné Volvo Assistance využívat, je nutné se společností Volvo sdílet některé informace včetně osobních údajů. Více informací o zpracování údajů naleznete na [volvocars.com/intl/legal/privacy](https://www.volvocars.com/intl/legal/privacy) [<https://www.volvocars.com/intl/legal/privacy>].

 **Poznámka**

Společnost Volvo si vyhrazuje právo omezit tu funkci služby Volvo Assistance, kterou již nepokládá za použitelnou v praxi.

Pokud se vozidlo nepoužívá déle než rok, je považováno za trvale odstavené.

Potřebujete-li pomoc nebo chcete-li se ohledně Volvo Assistance na něco zeptat, kontaktujte zákaznickou podporu Volvo.

^[1] Dostupnost a nabídka v rámci nových vozidel závisejí na daném trhu.

2.7.1. Asistenční služba Volvo Assistance

Asistenční službu Volvo Assistance můžete kontaktovat tlačítkem asistence na stropním panelu kabiny.^[1] Například pokud se na cestě dostanete nečekaně do problémů, jako je vybití baterie, porucha vozidla nebo defekt pneumatiky.

 **Poznámka**

Neslouží pro tísňové situace.

Potřebujete-li pomoc v tísni, stiskněte místo toho tlačítko SOS. Mezi situace, které by vyžadovaly okamžitý zásah v tísni, patří dopravní nehody, akutní zdravotní problém a hrozby z okolí.

Volvo Assistance v zahraničí

Stisknete-li tlačítko asistenční služby  během pobytu v zahraničí, spojte se se službou Volvo Assistance ve své domovské zemi.

 **Tip**

Volvo Assistance můžete kontaktovat i pomocí mobilní aplikace pro vozidlo.



Tlačítko asistenční služby se nachází na stropě, na pravé straně stropního panelu.

1. Stiskněte ho a držte ho aspoň 2 sekundy.



- > Vozidlo začne telefonovat službě Volvo Assistance. Pošle také informace, jako je například poloha a stav. Telefonické centrum Volvo Assistance se pokusí s vámi komunikovat, aby zjistilo, jakou pomoc potřebujete.

 **Tip**

Pokud během telefonátu opustíte zobrazení hovoru, můžete se do něj kdykoli vrátit stisknutím widgetu telefonu. Telefonát můžete ukončit také v zobrazení hovoru.

Pokud se hovor nezdaří, může telefonické centrum zareagovat na základě informací, které odeslalo vozidlo.

^[1] Dostupnost závisí na daném trhu.

2.8. Asistence v tísni

V tísni vás vozidlo může spojit s centrem tísňového volání. To proběhne automaticky jako reakce na vážné srážky nebo ručně stisknutím tlačítka SOS na stropě.^[1]

Poznámka

Výhradně pro případ tísně

Mezi situace, které by vyžadovaly okamžitý zásah v tísni, patří dopravní nehody, akutní zdravotní problém a hrozby z okolí.

System odolný havárii

Aby vozidlo mohlo po havárii zavolat do centra tísňového volání, nesmí být systém kriticky poškozen. System je navržen tak, aby vydržel při těžkých haváriích, a pro případ, že běžné napájení selže, má vlastní záložní baterii.

Při uskutečnění tísňového volání se stane toto:

1. Vozidlo zatelefonuje do centra tísňového volání. Pošle také informace, jako je například poloha a stav.
2. Centrum tísňového volání se pokusí s vámi komunikovat, aby zjistilo, jakou pomoc potřebujete.
3. Pokud se hovor nezdaří, může centrum tísňového volání zareagovat na základě informací, které odeslalo vozidlo.

Automatická reakce v tísni

Pokud vozidlo zaregistruje havárii horší, než je určitá úroveň závažnosti, automaticky se pokusí kontaktovat centrum tísňového volání.^[2]

Poznámka

Nejedná se o případ tísně?

Pokud potřebujete na cestě pomoc, ale nejedná se o případ tísně, stiskněte tlačítko asistence , které vás spojí se službou Volvo Assistance. Volvo Assistance vám pomůže v takových situacích, jako je vybitá baterie vozidla, porucha vozidla nebo defekt pneumatiky.

^[1] Dostupnost této služby se na jednotlivých trzích liší. Další informace vám poskytne podpora Volvo.

^[2] Stane se tak například v případě aktivace airbagů nebo předpínačů bezpečnostních pásů.

2.8.1. Přivolání pomoci tlačítkem SOS

Dlouhým stiskem tlačítka SOS na stropu vozidla se spojíte s centrem tísňového volání. ^[1]

Poznámka

Výhradně pro případ tísně

Mezi situace, které by vyžadovaly okamžitý zásah v tísni, patří dopravní nehody, akutní zdravotní problém a hrozby z okolí.

Nejedná se o případ tísně?

Pokud potřebujete na cestě pomoc, ale nejedná se o případ tísně, stiskněte tlačítko asistence , které vás spojí se službou Volvo Assistance. Volvo Assistance vám pomůže v takových situacích, jako je vybitá baterie vozidla, porucha vozidla nebo defekt pneumatiky.



Tlačítko SOS se nachází ve stropě, na pravé straně stropního panelu.

1. Tlačítko SOS stiskněte a držte ho aspoň 2 sekundy.

SOS 

- > Vozidlo zatelefonuje do centra tísňového volání. Pošle také informace, jako je například poloha a stav. Centrum tísňového volání se pokusí s vámi komunikovat, aby zjistilo, jakou pomoc potřebujete.

Tip

Pokud během telefonátu opustíte zobrazení hovoru, můžete se do něj kdykoli vrátit stisknutím widgetu telefonu. Telefonát můžete ukončit také v zobrazení hovoru.

Pokud se hovor nezdaří, může centrum tísňového volání zareagovat na základě informací, které odeslalo vozidlo.

 **Poznámka**

Příliš dlouhým stiskem tlačítka SOS se tento systém restartuje.

^[1] Dostupnost může záviset na konkrétním trhu.

3. Displej, software a telefon

Zjistěte, jak komunikovat se svým vozidlem. Zde naleznete další informace a displeji vozidla, funkcích připojení, systému ozvučení a médiích, palubních aplikacích, softwaru a hlasovém ovládání.

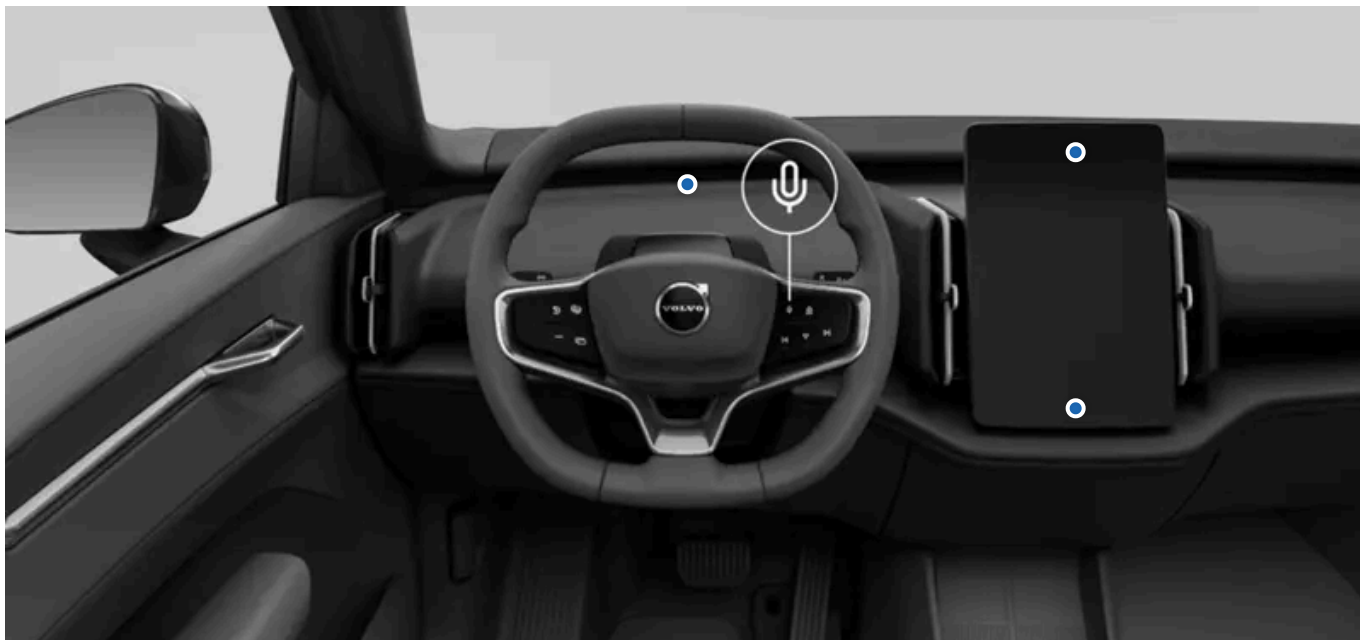

Většina funkcí vozidla je dostupná prostřednictvím displeje, ale řadu věcí zvládnete i pomocí telefonu.

Vozidlo s internetovým připojením podporuje dálkový přístup a samo provádí aktualizace softwaru. Podívejte se, jak je vše propojeno.

3.1. Displej

Informace týkající se vozidla a vaší jízdy se zobrazují v různých zónách displeje. Pomocí displeje také můžete ovládat nejrůznější funkce vozidla.



Displej je rozdělen do dvou zón.

- 1 Zónu informací pro řidiče, která je vždy v horní části displeje.
- 2 Hlavní zónu, která zabírá většinu plochy displeje.

Displej je uprostřed přístrojové desky.

Varování

Pokud by se zóna informací pro řidiče vypnula, nezapínala se nebo byla čitelná pouze zčásti, vozidlo žádném případě nepoužívejte. Řidiči by se v takovém případě nezobrazovala varování a informace o stavu vozidla, která se týkají například brzd, airbagů či dalších bezpečnostních systémů. V případě problémů se zónou informací pro řidiče se obračete na autorizovaný servis Volvo.

Důležité

Displeje se nedotýkejte ostrými předměty, které by jej mohly poškodit.

Tip

Motiv a jas displeje můžete změnit v nastaveních.

3.1.1. Hlavní oblast displeje

Obsah této příručky představuje stav uživatelské příručky v době tisku a v budoucích případech nemusí být zcela platný. Další informace naleznete na první straně, kde je uvedena kompletní poznámka o vyloučení odpovědnosti.

Přes hlavní oblast displeje můžete ovládat různé funkce vozidla a zobrazovat podrobné informace a oznámení.



Hlavní oblast zabírá převážnou část displeje a podporuje dotykové ovládání.

Ve spodní části hlavní oblasti jsou k dispozici často používané funkce včetně klimatizace, přehledu vozidla a knihovny aplikací.

Pomocí hlavní oblasti displeje můžete zobrazovat a ovládat například tyto funkce:

- navigaci,
- přehrávače médií,
- palubní aplikace,
- telefon.

3.1.1.1. Zobrazení na displeji

Seznamte se s různými typy zobrazení, která se používají v hlavní zóně displeje.

Na displeji se zobrazují různé pruhy se stavovými informacemi a zkratkami aplikací nebo rychlými ovládacími prvky. Dále umožňují procházet různá zobrazení na displeji. Prostřednictvím hlavních zobrazení můžete používat a otevírat navigaci, palubní aplikace, klimatizaci, stav vozidla a nastavení. Dále jsou zde specifická zobrazení k ovládání konkrétních funkcí vozidla.

Pruhy na displeji







Zcela nahoře v hlavní zóně displeje, tedy pod zónou informací pro řidiče, se nachází stavový pruh. Zde najdete symboly týkající se stavu vozidla a aplikací, jakož i aktuální čas a venkovní teplotu. Klepnutím na pravou část stavového pruhu zpřístupníte některé rychlé ovládací prvky, přes které můžete vybírat systémová nastavení a otevřít volič profilů nebo zobrazení nastavení.

Mezi různými druhy zobrazení na displeji přecházíte pomocí spodního pruhu. Stiskem těchto symbolů přejdete na jiná zobrazení či funkce, nebo například otevřete zobrazení komfortních funkcí a zapnete výstražná světla. Stavový pruh a spodní pruh jsou vidět vždy, bez ohledu na aktuálně používané zobrazení.

V některých zobrazeních se nad spodním pruhem objevuje i kontextový pruh. V tomto pruhu jsou zkratky k nedávno použitým funkcím nebo aplikacím. Objevují se pouze v případě, že je můžete použít. Někdy se místo těchto zkratk objevují rychlé ovládací prvky. Jejich prostřednictvím můžete ovládat probíhající telefonní hovory a média v situacích, kdy příslušná zobrazení či widgety nejsou vidět.

Hlavní zobrazení

V tomto seznamu najdete hlavní zobrazení, která se používají v hlavní zóně displeje.

Uvítací zobrazení	Uvítací zobrazení nabízí rychlý přístup k vybraným funkcím a výběru profilů po nástupu do vozidla. Po nastartování vozidla samo zmizí.
Výchozí zobrazení	Výchozí zobrazení obsahuje velkou mapu navigace, takže je zároveň zobrazením navigace. Pod mapou najdete widgety s rychlými ovládacími prvky pro média a telefon. Tyto widgety můžete skrýt klepnutím na symbol domečku. Dalším klepnutím je opět vyvoláte. K výchozímu zobrazení se z jiných typů zobrazení vrátíte klepnutím na symbol domečku  ve spodním pruhu.
Knihovna aplikací	V tomto zobrazení máte k dispozici palubní aplikace a obchod s aplikacemi. Toto zobrazení otevřete klepnutím na symbol knihovny aplikací  ve spodním pruhu.
Zobrazení klimatizace	V tomto zobrazení můžete upravovat různá nastavení klimatizace, jako například zapínat a vypínat odmrazování nebo měnit nastavení funkcí klimatizace. Zobrazení klimatizace otevřete klepnutím na symbol ventilátoru  ve spodním pruhu.
Přehled vozidla	V tomto zobrazení máte k dispozici rychlé ovládací prvky, zobrazení stavu vozidla a nastavení, jakož i uživatelské profily. Všechny jsou zde společně, abyste měli přehled o celém vozidle. Zobrazení s přehledem vozidla vyvoláte klepnutím na symbol vozidla  ve spodním pruhu.
Zobrazení rychlých ovládacích prvků	Toto zobrazení nabízí snadný a rychlý přístup k některým funkcím vozidla, jako například k nastavení světel a vnějších zpětných zrcátek. Zobrazení s rychlými ovládacími prvky vyvoláte klepnutím na symbol vozidla  ve spodním pruhu.
Zobrazení stavu vozidla	V tomto zobrazení máte k dispozici důležité informace o stavu vozidla, jako například problémy k vyřešení včetně jejich závažnosti. Odtud také můžete otevřít uživatelskou příručku a zobrazit si celkovou ujetou vzdálenost nebo termín příští servisní prohlídky. Zobrazení se stavem vozidla vyvoláte klepnutím na symbol vozidla  ve spodním pruhu.
Zobrazení s nastaveními	V tomto zobrazení máte k dispozici nejrůznější karty nastavení a zobrazení pro vaše vozidlo. Zobrazení s nastaveními vyvoláte klepnutím na symbol vozidla  ve spodním pruhu.

Specifická zobrazení

Následující zobrazení se týkají konkrétních funkcí vozidla.

Zobrazení komfortních funkcí	Zobrazení komfortních funkcí vyvoláte klepnutím na symbol teploty ve spodním pruhu. Toto zobrazení nabízí rychlý přístup k několika základním nastavením klimatizace a komfortních funkcí, jako je vyhřívání sedadel nebo nastavení teploty.
Zobrazení nastavení hlasitosti	V tomto zobrazení můžete upravovat hlasitost různých druhů zvuku. Vyvoláte jej klepnutím na symbol reproduktoru  ve spodním pruhu.
Zobrazení funkcí parkování	V tomto zobrazení máte k dispozici funkce pro snazší parkování. Po zapnutí zabírá převážnou část hlavní zóny displeje. Pokud se toto zobrazení neobjeví automaticky ve chvíli, kdy jej potřebujete, vyvoláte jej klepnutím na symbol kamery v kontextovém pruhu nad spodním pruhem.

Poznámka

Překryvná vrstva pro soustředění řidiče

Obsah a povolené funkce v hlavní zóně displeje někdy závisí na tom, zda vozidlo právě jede či nikoli. Aby se řidič za jízdy zbytečně nerozptyloval, některá zobrazení nejsou k dispozici, jako například vybraná nastavení. V takových situacích se na displeji zobrazuje překryvná vrstva, aby se řidič mohl plně soustředit na jízdu. Po zastavení vozidla překryvná vrstva zmizí, abyste mohli dané zobrazení používat jako obvykle.

3.1.1.2. Stavové symboly na displeji

Stavové symboly se zobrazují ve stavovém pruhu nahoře v hlavní zóně displeje. Symboly zprostředkují důležité informace o stavu palubních systémů vozidla.













Druhy symbolů

Některé stavové symboly, jako například hodiny a teplota, se ve stavovém pruhu zobrazují trvale. Jiné jsou viditelné pouze v případě, že je aktivní příslušná funkce, jako například bezdrátové nabíjení. Tyto symboly můžete dokonce i zakázat.

Poznámka

Pokud je vám některý ze stavových symbolů nejasný, jeho význam si můžete vyhledat. Se stavovým symbolem se v některých případech nezobrazují žádné další informace ani oznámení.

Níže uvádíme seznam vybraných stavových symbolů, které se mohou ve stavovém pruhu objevit. Seznam není vyčerpávající. Ve stavovém pruhu se navíc mohou zobrazovat stavové symboly aplikací třetích stran.

 Hodiny	Hodiny udávají aktuální čas. Můžete zvolit, zda má čas zobrazovat ve formátu 12 nebo 24 hodin.
 Venkovní teplota	Udává aktuální venkovní teplotu. V systémových nastaveních vozidla můžete zvolit, zda má teplota zobrazovat v jednotkách Celsia nebo Fahrenheita.
 Venkovní teplota se sněhovou vločkou	Udává aktuální venkovní teplotu. Za nízké venkovní teploty se zobrazuje i symbol sněhové vločky.
 Zapnutý mikrofon	Palubní mikrofon je zapnutý a aktivní.
 Vypnutý mikrofon	Palubní mikrofon je neaktivní.
 Nové oznámení	V centru oznámení je připraveno nové oznámení.
 Bezdrátové nabíjení je aktivní	Zařízení se nabíjí v bezdrátové nabíječce.
 Bluetooth připojeno	Bluetooth je zapnuto a k vozidlu je připojeno nějaké zařízení.
 Poloha	Sdílí se vaše poloha.
 Signál Wi-Fi	Wi-Fi připojení je zapnuté a aktivní. O síle signálu informuje počet dílků. Pokud se nezobrazují žádné dílky, Wi-Fi připojení je aktivní, ale momentálně bez signálu.
 Signál mobilního internetového připojení	Mobilní internetové připojení je aktivní a vozidlo jej používá. O síle signálu informuje počet dílků.
 5G internet	Je aktivní 5G internetové připojení.

3.1.1.3. Klávesnice

Obsah této příručky představuje stav uživatelské příručky v době tisku a v budoucích případech nemusí být zcela platný. Další informace naleznete na první straně, kde je uvedena kompletní poznámka o vyloučení odpovědnosti.

Klávesnice displeje se zobrazuje v situacích, kdy můžete zadávat text nebo čísla. Některé funkce klávesnice si můžete přizpůsobit v nastaveních.

Klávesnici na displeji lze používat k psaní textu nebo čísel. Například když hledáte cíl v navigační aplikaci nebo zadáváte heslo pro připojení k Wi-Fi.

Rozvržení klávesnice se může měnit podle toho, do jakého vstupního pole text zadáváte.

Klávesnice podporuje alternativní způsoby zadávání textu. Například:

- přejížděním prstem po písmenech,
- převodem řeči na text,
- rukopisem.



Tip

Další klávesnice si můžete stáhnout prostřednictvím obchodu App Store, který najdete v knihovně aplikací.

3.1.1.3.1. Změna jazyka klávesnice

Jazyk klávesnice pro zadávání na displeji můžete změnit přímo na klávesnici.

Jazyk klávesnice změňte v případě, že chcete psát text v jiném jazyku. To může být užitečné při cestování v zahraničí, kdy potřebujete vyhledat cíl nebo adresu v místním jazyku.

Poznámka

Jazyk klávesnice můžete změnit pouze v případě, že je pro klávesnici k dispozici více jazyků. Je-li k dispozici pouze jediný jazyk, symbol pro výběr jazyka se na klávesnici nezobrazuje.

Změna jazyka na další dostupný jazyk

1. Stiskněte symbol pro výběr jazyka  dole na klávesnici.
 - > Jazyk klávesnice se přepne na další položku ze seznamu dostupných jazyků.

Změna jazyka na vybraný dostupný jazyk

2. Stiskněte a přidržte symbol pro výběr jazyka  dole na klávesnici.
 - > Zobrazí se seznam dostupných jazyků.
3. Vyberte jazyk, který chcete používat.
 - > Jazyk klávesnice se změní na vámi vybraný jazyk.

3.1.1.3.2. Přidávání a odstraňování jazyků klávesnice

Klávesnice můžete přidávat a odstraňovat prostřednictvím nastavení.

Chcete-li psát v jazyku, který zatím není k dispozici, můžete ke klávesnici displeje přidat další jazyky. Pokud naopak nějaký jazyk již nepotřebujete, můžete jej z klávesnice odstranit.

1. Stiskněte symbol vozidla  ve spodním pruhu a otevřete **Nastavení**.
2. Klepněte na **Systém** → **Jazyk a zadávání** → **inputKeyboard**.
3. Zvolte klávesnici, kterou si přejete změnit.
4. Vyberte **Jazyky**.

Přidání jazyka

5. Stiskněte symbol pro přidání  nad aktuálně dostupnými jazyky a vyhledejte požadovaný jazyk.

Obsah této příručky představuje stav uživatelské příručky v době tisku a v budoucích případech nemusí být zcela platný. Další informace naleznete na první straně, kde je uvedena kompletní poznámka o vyloučení odpovědnosti.

6. Vyberte jazyk, který chcete přidat, a poté stiskněte symbol stahování .

> Jazyk se přidá do seznamu jazyků, které na klávesnici můžete používat.

Odstranění jazyka

7. Stiskněte symbol pro úpravy  nad seznamem aktuálně dostupných jazyků.

8. Ze seznamu dostupných jazyků vyberte ten, který chcete odstranit, a poté klepněte na symbol odpadkového koše .

> Jazyk se odstraní ze seznamu jazyků, které na klávesnici můžete používat.

3.1.2. Zóna displeje s informacemi pro řidiče

Na displeji v zóně informací pro řidiče se zobrazují informace související s jízdou a vozidlem jako takovým.



Zóna informací pro řidiče nepodporuje dotykové ovládání, takže není možné ji ovládat prostřednictvím povrchu displeje. K ovládání této zóny lze používat tlačítka na volantu.

V zóně informací pro řidiče se zobrazují například tyto informace:

- varovné symboly a ukazatele,
- rychlost,
- informace systému detekce dopravního značení,
- oznámení,
- ukazatel baterie,
- wattmetr.

Režimy zobrazování v zóně informací pro řidiče

Za jízdy jsou k dispozici dva režimy zobrazování: zjednodušený režim a režim zobrazování okolí. Pokud je nastavitelnému tlačítku  na volantu přiřazena funkce pro přepínání režimu zobrazování, stiskem tlačítka tento režim změníte. Další informace o nastavitelném tlačítku na volantu naleznete v samostatné části této příručky.

Zjednodušený Zobrazují se klíčové informace, jako například rychlost, úroveň nabití baterie a dojezd, jakož i varovné symboly a ukazatele.

Okolí V tomto režimu se vyobrazuje vozidlo, jeho postavení na silnici a jiná vozidla. Dále se zobrazují tytéž klíčové informace jako ve zjednodušeném režimu.

Důležité

Používání režimu zobrazování okolí

Režim zobrazování okolí nedokáže dokonale zachytit vše, co se v provozu kolem děje, a proto byste se na něj za jízdy neměli plně spoléhat.

3.1.2.1. Varovné symboly a ukazatele

O stavu různých systémů vozidla informují symboly v zóně informací pro řidiče. Některé ukazují, zda je systém aktivní a správně funguje, jiné zase upozorňují na důležité informace nebo zjištěné závady.

Typy a barvy ukazatelů

Některé ukazatele představují varování vyžadující okamžitou pozornost, zatímco jiné pouze informují o aktuálním stavu konkrétních funkcí. Míra důležitosti je přibližně vyjádřena barvou ukazatele. Nejdůležitější jsou červené ukazatele. Žlutá barva se používá pro méně urgentní varování a výstrahy. Ukazatele dalších barev zpravidla informují o stavu různých funkcí vozidla.

Tip

Pokud je pro vás ukazatel nesrozumitelný, měli byste si jeho význam vyhledat. U mnoha ukazatelů se současně zobrazuje oznámení s dalšími informacemi.



Varování brzdové soustavy

Byla zjištěna závada brzdové soustavy. Je nutný neodkladný zásah. Obratě se na autorizovaný servis Volvo.

BRAKE

Varování brzdové soustavy

Byla zjištěna závada brzdové soustavy. Je nutný neodkladný zásah. Obratě se na autorizovaný servis Volvo.



Varování parkovacích brzd

Nepřerušované svícení znamená, že je parkovací brzda zatažena. Blikání značí poruchu parkovací brzdy.

PARK

Varování parkovacích brzd

Nepřerušované svícení znamená, že je parkovací brzda zatažena. Blikání značí poruchu parkovací brzdy.



Varování před nízkým napětím baterie























Baterie vozidla má nízké napětí. Co nejdříve ji nabijte.



Varování před závadou elektroinstalace

Byla zjištěna závada elektroinstalace vozidla. Je nutný neodkladný zásah. Obratě se na autorizovaný servis Volvo.

	Připomínka zapnutí bezpečnostního pásu	Někdo z cestujících není připoután bezpečnostním pásem.
	Varování systému airbagů	Byla zjištěna závada airbagů nebo souvisejících bezpečnostních systémů.
	Připojený nabíjecí kabel	K vozidlu je stále připojen nabíjecí kabel.
	Závada posilovače řízení	Posilovač řízení z důvodu závady nefunguje. Co nejdříve zastavte na bezpečném místě.
	Varování systému Driver Alert	Blikání znamená, že podle systému Driver Alert jste unavení, a měli byste si proto co nejdříve odpočinout. Trvalé svícení znamená, že byla zjištěna závada systému Driver Alert.
	Varování před stavem vozidla	V zobrazení stavu vozidla je nejméně jedno oznámení nejzávažnější úrovně. V zobrazení stavu vozidla se podívejte, k jakému problému došlo, a co nejdříve jej vyřešte.
	Varování před úhybným manévrem	Řízení je během úhybného manévru dočasně posíleno.
	Závada zadní automatické brzdy	U zadní automatické brzdy došlo k závadě.
	Porucha umělého vnějšího zvuku	U funkce umělého vnějšího zvuku vozidla došlo k poruše.
	Závada zadního radaru	U systému zadního radaru došlo k závadě. Pokud tento symbol bliká, znamená to chybu kalibrace.
	Porucha systému na ochranu před nárazem do vozidla zezadu	U systému na ochranu před nárazem do vozidla zezadu byla zaznamenána porucha.
	Závada asistenta pro udržování v jízdním pruhu	U asistenta pro udržování v jízdním pruhu se vyskytl problém.
	Závada předních stěračů	Byla zjištěna závada předních stěračů.
	Varování brzdové soustavy	Byla zjištěna závada brzdové soustavy.
	Varování brzdové soustavy	Byla zjištěna závada brzdové soustavy.
	Varování protiblokovacího systému brzd	Protiblokovací systém brzd je neaktivní. Třecí brzdy fungují i nadále, ale bez funkce ABS.
	Varování protiblokovacího systému brzd	Protiblokovací systém brzd je neaktivní. Třecí brzdy fungují i nadále, ale bez funkce ABS.
	Varování systému na ochranu před čelní srážkou	U systému na ochranu před čelní srážkou na přídi vozidla se vyskytl problém.
	Varování tlaku vzduchu v pneumatikách	Nepřerušované svícení znamená nízký tlak vzduchu v pneumatikách. V případě poruchy systému se tento symbol krátce rozblíká a poté zůstane svítit trvale.
	Výstraha elektronického řízení stability	Nepřerušované svícení znamená, že systém elektronického řízení stability zaznamenal problém. Blikání znamená, že systém elektronického řízení stability právě zasahuje.
	Systém elektronického řízení stability je vypnutý	Systém elektronického řízení stability je vypnutý.
	Detekce výskytu v interiéru vypnuta	Detekce výskytu v interiéru je vypnuta.

	Výstraha před sníženým výkonem	Výkon vozidla je snížen.
	Zadní mlhové světlo	Zadní mlhové světlo je zapnuté.
	Omezení systému Driver Alert	Výhled kamery pro sledování řidiče je něčím blokován.
	Závada posilovače řízení	Došlo k závadě posilovače řízení. Systém posilovače řízení má pouze omezený účinek.
	Varování před stavem vozidla	Je k dispozici důležité oznámení o stavu vozidla. V zobrazení stavu vozidla se podívejte, k jakému problému došlo, a co nejdříve jej vyřešte.
	Upozornění na vysokou rychlost	Překračujete rychlostní omezení. Zpomalte vozidlo.
	Varování funkce pro sjíždění svahů	U funkce pro sjíždění svahů se vyskytl problém, a není proto aktuálně dostupná.
	Závada asistenta pro udržování v jízdním pruhu	U asistenta pro udržování v jízdním pruhu se vyskytl problém.
	Asistent pro udržování v jízdním pruhu je vypnutý	Asistent pro udržování v jízdním pruhu je vypnutý, a jeho funkce tak momentálně není k dispozici.
	Závada ručního nastavování sklonu	Došlo k závadě ručního nastavování sklonu světel.
	Závada obrysových světel	Došlo k závadě obrysových světel.
	Porucha potkávacích světel	Došlo k závadě potkávacích světel.
	Závada automatického přepínání dálkových světel	Došlo k závadě automatického přepínání dálkových světel.
	Závada ručně ovládaných dálkových světel	Došlo k závadě ručně ovládaných dálkových světel.
	Automatická dálková světla zapnuta	Automatická dálková světla jsou zapnuta.
	Ručně ovládaná dálková světla	Ručně ovládaná dálková světla jsou zapnuta.
	Levé směrové světlo	Levé směrové světlo je zapnuto na znamení odbočování vlevo. Došlo k závadě směrových světel. Symbol bliká dvojnásobnou rychlostí.
	Pravé směrové světlo	Pravé směrové světlo je zapnuto na znamení odbočování vpravo. Došlo k závadě směrových světel. Symbol bliká dvojnásobnou rychlostí.
	Obrysová světla	Obrysová světla jsou zapnuta.
	Potkávací světla zapnuta	Jsou zapnuta potkávací světla.
	Automatické přidržení je aktivní	Funkce automatického přidržení ve svahu je aktivní. Stojící vozidlo se automaticky přibrzdí.
	Funkce pro sjíždění svahů aktivní	Funkce pro sjíždění svahů je aktivní a funguje.



Systém zadního radaru je aktivní a funguje

Systém zadního radaru je aktivní a standardně funguje.

READY

Připraveno

Když zařadíte pro jízdu vpřed, zobrazí se symbol na znamení připravenosti k jízdě. Když vozidlo překročí rychlost chůze, tento symbol zmizí. Poté, co vozidlo zpomalí pod uvedenou úroveň, symbol se znovu objeví.



Automatické přepínání dálkových světel povoleno

Funkce automatického přepínání dálkových světel je povolena a je k dispozici.

[1]



Dešťový senzor

Dešťový senzor je aktivní a přední stěrače jsou v automatickém režimu.

[1]



Systém Driver Alert

Systém Driver Alert rozpoznal, že jste unaveni, a měli byste si proto udělat přestávku.

[1]



Tažné zařízení odblokováno

Tažné zařízení je odblokováno.

[1]



Funkce pro sjíždění svahů povolena

Funkce asistenta pro sjíždění svahů je povolena, ale momentálně není aktivní.

[1]



Závada přívěsu

Došlo k závadě s přívěsem.

[1]



Porucha osvětlení přívěsu

Při kontrole osvětlení přívěsu byla zaznamenána porucha.

[1]

[1] V závislosti na aktuálním motivu zobrazování může mít tento symbol odlišnou barvu.

3.1.2.2. Ukazatel baterie

Ukazatel baterie zobrazuje úroveň nabití baterie v procentech společně s odhadovaným dojezdem vozidla při aktuální úrovni nabití.

380 km  80%

Ukazatel baterie se neustále zobrazuje v oblasti jízdých údajů. Barva symbolu baterie se mění v závislosti na úrovni zbývajících nabití baterie.

Zbývajcí kapacita baterie

Procenta nabití baterie udávají zbývajcí kapacitu baterie vozidla. Odhad dojezdu informuje o tom, jak daleko při současné úrovni nabití baterie ještě dojedete.

Poznámka

Odhad dojezdu podle aktuální kapacity baterie může být ovlivněn způsobem jízdy a vnějšími okolnostmi, jako je například venkovní teplota nebo dlouhodobější rychlá jízda.

Ukazatel studené baterie

Při studené baterii vozidla se vedle ikony baterie zobrazuje sněhová vločka ❄️. To znamená, že oproti běžným podmínkám se baterie hůře dobíjí a zkracuje se dojezd.

Po zahřátí baterie, například během jízdy, symbol sněhové vločky v zóně informací pro řidiče na displeji zmizí.

3.1.3. Nastavení systému

Nastavení systému můžete upravovat, aby vozidlo zobrazovalo informace způsobem, který vám nejvíce vyhovuje.

Měnit můžete nejrůznější nastavení systému, jako například:

- jazyk systému,
- datum a čas,
- jednotky měření,
- jazyky klávesnice.

3.1.3.1. Změna data a času

Datum, čas a místní časové pásmo můžete ručně změnit v nastaveních vozidla.

Ve výchozím nastavení vozidlo automaticky mění datum, čas a místní časové pásmo na základě informací z internetu. V nastavení vozidla však můžete tyto informace včetně formátu času změnit i ručně.

1. Stiskněte symbol vozidla  ve spodním pruhu a otevřete **Nastavení**.
2. Klepněte na **Systém** → **Datum a čas**.

3. Jsou-li zapnuty volby **Automatické nastavení data a času** a **Automatická časová zóna**, vypněte je.
 4. Vyberte požadované nastavení a proveďte změny.
- > Změny se zobrazí na displeji.
Pokud jste změnili čas, aktualizují se hodiny ve stavovém pruhu.



Tip

Chcete-li změnit formát času, zapnutím aktivujete 24hodinový formát, vypnutím pak formát 12hodinový.

3.1.3.2. Změna jazyka systému

Jazyk systému vozidla můžete změnit v nastaveních.

Chcete-li změnit jazyk aktuálně používaný na rozhraní vozidla, je nutné změnit jazyk systému vozidla.



Důležité

Vyberte pouze takový systémový jazyk, kterému spolehlivě rozumíte. Vozidlo pomocí zpráv předává důležité informace nebo oznámení klíčová z hlediska bezpečnosti, a je proto nezbytné, abyste jim vždy rozuměli.

1. Stiskněte symbol vozidla  ve spodním pruhu a otevřete **Nastavení**.
 2. Klepněte na **Systém** → **Jazyk a zadávání** → **inputLanguage**.
 3. Zvolte jazyk, na který chcete přepnout.
- > Nový jazyk se zobrazí na displeji.

3.1.3.3. Změna jednotek systému

V nastaveních můžete změnit používané jednotky měření, jako například rychlost a vzdálenost.



Tip

Při cestování v zahraničí je někdy vhodné změnit měrné jednotky vozidla, aby odpovídaly místnímu značení. Obzvláště užitečné je to v případech, kdy dopravní značení uvádí vzdálenost a rychlost v jiných jednotkách než displeje vozidla.

1. Stiskněte symbol vozidla  ve spodním pruhu a otevřete **Nastavení**.
 2. Klepněte na **Systém** → **Jednotky**.
 3. Vyberte měrné jednotky, které má vozidlo zobrazovat.
- > Vozidlo zobrazuje jednotky v novém formátu.

3.1.4. Restartování displeje

Displej je možné restartovat pomocí vybraných tlačítek na volantu.

Pokud máte s displejem problémy, například když se displej zasekává nebo se vozidlo nemůže připojit k internetu, řešením může být restartování systému.

Displej lze restartovat pouze za podmínky, že vozidlo stojí na místě a je zatažena parkovací brzda.

1. Na volantu stiskněte a přidržte tlačítko snížení nastavené rychlosti — společně s tlačítkem snížení hlasitosti ▾, dokud se obsah displeje nezmění.
- > Displej se restartuje.

3.2. Telefon

Propojte telefon s vozidlem přes Bluetooth, abyste mohli telefon používat i během jízdy. Pomocí telefonu si také můžete číst příručku nebo prostřednictvím aplikace Volvo na dálku ovládat vybrané funkce vozidla.

Propojení telefonu s vozidlem

Po propojení telefonu s vozidlem přes Bluetooth, můžete telefon ovládat prostřednictvím palubního rozhraní. Dále můžete přímo streamovat média z telefonu do vozidla.

Pomocí hlasového ovládání nebo prostřednictvím displeje můžete vyhledávat v kontaktech, volat i přijímat hovory a odpovídat na textové zprávy, aniž byste se telefonu jedinkrát dotkli.

Další využití vašeho telefonu

Telefon můžete s vozidlem používat i v situacích, kdy ve vozidle přímo nejste. Po stažení mobilní aplikace můžete na dálku používat některé funkce vozidla nebo si číst uživatelskou příručku i mimo vozidlo.

3.2.1. Připojení telefonu k vozidlu

Po připojení telefonu k vozidlu pomocí Bluetooth můžete telefon používat přes palubní rozhraní.

Ke spárování je nutné, aby bylo zapnuto Bluetooth ve vozidle i na telefonu. Bluetooth podle potřeby zapnete v nastaveních. Zkontrolujte, zda je telefon nastaven jako viditelný pro ostatní, aby jej vozidlo při párování mohlo najít.

1. Stiskněte symbol vozidla  ve spodním pruhu a otevřete **Nastavení**.
 2. Klepněte na **Konektivita** → **Bluetooth**.
 3. Spusťte párování klepnutím na volbu **Přidat**.
 4. Ze seznamu dostupných zařízení zvolte to, které chcete s vozidlem spárovat.
 5. Zkontrolujte, zda ověřovací kód na displeji odpovídá kódu na vašem telefonu.
 6. Vyberte požadované služby a poté klepněte na **Uložit**.
 7. V nastaveních Bluetooth na svém telefonu a prostřednictvím displeje povolte vozidlu přístup k vašemu telefonu.^[1]
- > Váš telefon je nyní připojen k vozidlu. Příště se již připojí automaticky, pouze musí být na telefonu zapnuto Bluetooth.

Poznámka

S vozidlem můžete spárovat více telefonů, ale vždy může být připojen pouze jeden z nich. Chcete-li aktivní telefon změnit, vyberte jej ze seznamu spárovaných zařízení nebo přidejte zařízení nové.

^[1] Telefon k vozidlu připojíte i bez oprávnění vozidla přistupovat ke kontaktům, ale v takovém případě budou některé funkce omezeny.

3.2.2. Používání telefonu ve vozidle

Telefon můžete ovládat pomocí displeje nebo hlasových příkazů.

Důležité

Vždy dodržujte místní zákony a předpisy týkající se používání mobilních telefonů při řízení.

Poznámka





Zde uváděné funkce telefonu budete moci používat až poté, co telefon připojíte k vozidlu prostřednictvím Bluetooth a přijmete požadovaná oprávnění nastavení telefonu.

Volání

Volat a přijímat hovory ve vozidle můžete různými způsoby. Můžete:

- přijímat nebo odmítat příchozí hovory prostřednictvím displeje,
- volat při řízení tak, že požádáte digitálního asistenta, aby za vás vytočil číslo,
- používat palubní aplikaci telefonu na displeji k volání kontaktů nebo psaní čísel pomocí klávesnice na obrazovce.

Příchozí hovory se zobrazují na displeji. Když otevřete palubní aplikaci telefonu při příchozím hovoru, můžete:

- ztlumit nebo zrušit ztlumení mikrofonu 
- změnit vstup a výstup zvuku, například přes mikrofon a reproduktory vozidla nebo mobilního telefonu 
- ukončit hovor 
- použít klávesnici k zadávání čísel, například na pokyn k výběru služby z nabídky .

Pokud během probíhajícího hovoru přijmete druhý telefonický hovor, původní hovor se automaticky přidrží. Mezi oběma hovory však můžete přepínat .

Textové zprávy

K psaní a odesílání textových zpráv můžete používat digitálního asistenta s hlasovým ovládním ^[1]. Po přijetí textové zprávy se na displeji zobrazí oznámení společně s těmito volbami:

- **Play** k přečtení zprávy nahlas pomocí digitálního asistenta,
- **Mute** k ukončení oznamování nových zpráv v rámci této konverzace, a to dokud z vozidla nevystoupíte.

Oznámení také můžete ignorovat a zobrazit si je až později v centru oznámení.

Procházení a vyhledávání kontaktů

Pomocí palubní aplikace telefonu můžete vyhledat konkrétní kontakt:

- stiskem symbolu vyhledávání 
- otevřením karty kontaktů a zadáním hledaného jména,
- přejít na kartu klávesnice a zadat konkrétní číslo.

Dále můžete požádat digitálního asistenta, aby kontakt našel za vás.

^[1] Týká se pouze telefonů Android nebo telefonů se systémem iOS 13 nebo novějším.

3.2.3. Přepínání mezi spárovanými telefony

V nastaveních vozidla můžete změnit, se kterým spárovaným telefonem bude vozidlo propojeno.

K vozidlu můžete připojovat různé telefony a vozidlo si tato připojení zapamatuje. V jednom okamžiku však může být aktivní pouze jedno připojení.

Chcete-li ve vozidle přepnout připojení přes Bluetooth na nové zařízení, je nutné nejprve toto zařízení s vozidlem spárovat. To provedete v nastaveních vozidla.

Před přepínáním na jiné spárované zařízení nejprve zkontrolujte, zda je na cílovém zařízení zapnuto Bluetooth.

1. Stiskněte symbol vozidla  ve spodním pruhu a otevřete **Nastavení**.
 2. Klepněte na **Konektivita** → **Bluetooth** → **Uložená zařízení**.
 3. Vyberte název telefonu, ke kterému se chcete připojit.
- > Po úspěšném připojení se název telefonu v seznamu uložených zařízení přesune nahoru.

Pokud zařízení, k němuž se chcete připojit, v seznamu uložených zařízení nevidíte, zkuste jej spárovat s vozidlem znovu.

3.2.4. Apple CarPlay

Aktivujte Apple CarPlay k bezdrátovému propojení telefonu iPhone s vozidlem.

Technologie Apple CarPlay umožňuje používat váš iPhone přes palubní rozhraní vozidla. Přes hlavní oblast displeje nebo hlasové ovládání můžete používat vybrané komunikační funkce, navigaci a aplikace médií na svém iPhone.

Důležité

Místní zákony a předpisy

Vždy dodržujte místní zákony a předpisy týkající se používání mobilních telefonů při řízení.

Obsah CarPlay

Volvo nenese jakoukoli odpovědnost za obsah dostupný prostřednictvím Apple CarPlay.

Poznámka

Kompatibilita telefonu a podporované aplikace

Apple CarPlay podporuje pouze zařízení iPhone. Některé modely iPhone však podporovány být nemusejí. Chcete-li zjistit, zda je váš iPhone s vozidlem kompatibilní, případně získat další informace o podporovaných aplikacích, navštivte webové stránky Apple: www.apple.com/ios/carplay [<https://www.apple.com/ios/carplay>].

Tip

Pravidelně aktualizujte svůj iPhone včetně aplikací, abyste vždy používali nejnovější verze.

Připojte svůj iPhone a spusťte CarPlay

Připojte iPhone k vozidlu prostřednictvím Bluetooth a poté zapněte Apple CarPlay. Až CarPlay poprvé nastavíte, při dalším připojování telefonu přes Bluetooth se již bude Car spouštět automaticky.

Zobrazení CarPlay

Zobrazení CarPlay aktivujete otevřením aplikace CarPlay z knihovny aplikací. Pokud se v kontextovém pruhu zobrazuje symbol CarPlay , uvedené zobrazení zapnete i stiskem tohoto symbolu.

Zobrazení CarPlay po aktivaci zabírá celou hlavní oblast displeje. I nadále se však zobrazuje spodní pruh, kontextový pruh a stavový pruh, abyste se mohli kdykoli vrátit do systému vozidla.

Navigace prostřednictvím CarPlay

Prostřednictvím Apple CarPlay můžete ve vozidle používat navigační aplikace ze svého iPhone. Když přes CarPlay spustíte trasu navigace, můžete sledovat pokyny navigace v zobrazení CarPlay na displeji.

Používání Siri

Chcete-li místo vestavěného digitálního asistenta vozidla používat Siri, při zapnutém CarPlay stiskněte a přidržte tlačítko hlasového ovládání  na volantu.



Prostřednictvím Siri můžete číst, psát a odesílat zprávy. Siri bude číst a psát zprávy v jazyce, který byl vybrán v nastaveních Siri na zařízení iPhone. Když napíšete zprávu prostřednictvím Siri, na displeji ve vozidle se tato zpráva nezobrazí, ale na iPhone vidět bude.

3.2.4.1. Připojení vašeho telefonu iPhone k Apple CarPlay

Připojte iPhone k vozidlu přes Bluetooth a poté můžete začít používat Apple CarPlay.

Ke spárování je nutné, aby bylo zapnuto Bluetooth ve vozidle i na telefonu. Bluetooth podle potřeby zapnete v nastaveních. Zkontrolujte, zda je telefon nastaven jako viditelný pro ostatní, aby jej vozidlo při párování mohlo najít.

Abyste mohli používat CarPlay, musíte v iPhone aktivovat Siri nebo mít aktivní internetové připojení. Dále je nutné vypnout Wi-Fi vozidla, protože při aktivním připojení Wi-Fi nelze CarPlay používat.

1. Stiskněte symbol vozidla  ve spodním pruhu a otevřete **Nastavení**.
 2. Klepněte na **Konektivita** → **Bluetooth** → **Přidat nové zařízení**.
 3. Stisknutím tlačítka **Přidat** vyhledejte svůj iPhone.
 4. V seznamu dostupných zařízení vyberte svůj iPhone.
 5. Zkontrolujte, zda ověřovací kód na displeji odpovídá kódu na vašem telefonu.
 6. Na svém telefonu iPhone potvrďte souhlas s používáním CarPlay.
 7. Na displeji vozidla si přečtěte podmínky CarPlay a potvrďte svůj souhlas.
- > Váš iPhone se připojí ke CarPlay a na displeji se otevře zobrazení CarPlay. Dále se ve stavovém pruhu objeví symbol CarPlay  jako potvrzení, že je CarPlay aktivní.

Až příště připojíte svůj iPhone přes Bluetooth, CarPlay se spustí automaticky.

Tip

Od CarPlay se můžete odpojit a současně nechat iPhone propojený s vozidlem tak, že stisknete symbol CarPlay  vedle názvu svého zařízení v nastaveních Bluetooth vozidla.

3.2.5. Android Auto™

Připojte telefon přes Bluetooth a zapněte Android Auto™, abyste mohli svůj telefon s operačním systémem Android™ používat přes palubní rozhraní vozidla.

Android Auto je jednou z možností jak používat telefon s operačním systémem Android prostřednictvím rozhraní vozidla. Díky systému Android Auto máte na displeji i pomocí tlačítek na volantu bezpečný přístup ke komunikačním, navigačním a mediálním aplikacím svého telefonu.

Důležité

Místní zákony a předpisy

Vždy dodržujte místní zákony a předpisy týkající se používání mobilních telefonů při řízení.

Obsah systému Android Auto

Volvo nenese jakoukoli odpovědnost za obsah dostupný prostřednictvím Android Auto.

Poznámka

Kompatibilita telefonu a podporované aplikace

Systém Android Auto funguje pouze s telefony s operačním systémem Android, nikoli však se všemi modely telefonů. Chcete-li zjistit, zda je váš telefon s vozidlem kompatibilní, případně získat další informace o podporovaných aplikacích, navštivte webové stránky Android Auto: www.android.com/auto/ [<https://www.android.com/auto/>].

Ochranné známky společnosti Google a kompatibilita

Google, Android a Android Auto jsou ochranné známky společnosti Google LLC. Potřebujete kompatibilní telefon se systémem Android a kompatibilní aktivní datový tarif.

Tip

Pravidelně telefon aktualizujte

Pravidelně svůj telefon včetně aplikací aktualizujte, abyste vždy používali nejnovější verze.

Připojte telefon a spusťte Android Auto

Poznámka

Nainstalujte si do telefonu aplikaci Android Auto a mějte aktivní připojení k internetu

Abyste mohli používat aplikaci Android Auto, musíte ji mít v telefonu nainstalovanou a musíte mít aktivní připojení k internetu.

Připojte svůj telefon k vozidlu přes Bluetooth. Pokud Android Auto používáte poprvé, musíte nejdříve přijmout podmínky na displeji. Teprve pak se Android Auto spustí. Pokud jste Android Auto už používali, spustí se po připojení telefonu k vozidlu automaticky.

Zobrazení Android Auto

Zobrazení Android Auto aktivujete otevřením aplikace Android Auto z knihovny aplikací. Pokud se v kontextovém pruhu zobrazuje symbol Android Auto , uvedené zobrazení zapnete i stiskem tohoto symbolu.

Zobrazení Android Auto po aktivaci zabírá celou hlavní oblast displeje. I nadále se však zobrazuje spodní pruh, kontextový pruh a stavový pruh, abyste se mohli kdykoli vrátit do systému vozidla.

Navigace se systémem Android Auto

Prostřednictvím systému Android Auto můžete používat navigaci v telefonu. Pokud spustíte trasu v navigaci prostřednictvím systému Android Auto, zobrazí se navádění v hlavní oblasti zobrazení Android Auto na displeji. Sledujete-li navigaci v navigační aplikaci samotného vozidla a následně spustíte jinou trasu navigace přes Android Auto, navigace přes aplikaci vozidla se sama ukončí.

Používání Asistenta Google

Obsah této příručky představuje stav uživatelské příručky v době tisku a v budoucích případech nemusí být zcela platný. Další informace naleznete na první straně, kde je uvedena kompletní poznámka o vyloučení odpovědnosti.

V systému Android Auto můžete hlasem komunikovat s Asistentem Google a provádět úkoly, abyste se mohli soustředit na řízení. Chcete-li použít Asistenta Google, stačí mít aktivní Android Auto a říct **Ok Google** nebo stisknout a podržet tlačítko hlasového ovládání  na volantu.

Asistenta Google můžete používat například k posílání zpráv, zjišťování pokynů na cestu nebo ovládání médií.

3.3. Zvuk a média

Systém ozvučení vozidla umožňuje poslech hudby a médií. Charakter zvuku můžete změnit v nastaveních.

Nastavení zvuku

Přes nastavení zvuku můžete měnit a upravovat nejrůznější volby související se zvukem.

Rádio a přehrávače médií

K poslechu živého rozhlasového vysílání slouží předinstalovaná aplikace rádia. Dále můžete streamovat média z telefonu do vozidla prostřednictvím Bluetooth přehrávače.



Tip

Další aplikace třetích stran pro média si můžete stáhnout prostřednictvím obchodu s aplikacemi ve vozidle.

Ovládání funkcí pro přehrávání médií

Při přehrávání médií můžete používat různé způsoby ovládání:

- ovládací prvky přehrávání médií na displeji,
- tlačítka na volantu,
- hlasové ovládání.

3.3.1. Rádio

K poslechu živého rozhlasového vysílání ve vozidle slouží předinstalovaná aplikace rádia.

Propojení stanic DAB vysílání a FM rádia

Po propojení DAB a FM je vozidlo schopno automaticky vybírat nejsilnější signál ze zdrojů DAB vysílání a propojených stanic FM rádia. Tato funkce je z výroby standardně zapnuta, ale v nastaveních aplikace rádia ji můžete vypnout.

Rozhlasová hlášení

Při poslechu rádia může být vysílání občas přerušeno hlášením. Může se jednat o poplachy, varování, novinky nebo dopravní informace, které doprovází sdělení na displeji. Zamítnutím sdělení na displeji můžete příslušné hlášení ukončit a pokračovat v

poslechu rádia.

V nastaveních můžete zvolit, která rozhlasová hlášení chcete slyšet. Stiskněte symbol  nahoře v aplikaci rádia a poté hlášení zapněte nebo vypněte. Hlášení poplachů jsou standardně zapnuta, ale varování, novinky a dopravní informace jsou vypnuty.

Oblíbené rozhlasové stanice

Do seznamu oblíbených rozhlasových stanic si pro urychlení můžete přidat vlastní volby.





Tip

Další aplikace rádia najdete v obchodu s aplikacemi, odkud si je poté můžete stáhnout.

3.3.1.1. Přidávání oblíbených rozhlasových stanic

Do seznamu oblíbených položek v aplikaci rádia si můžete přidat vlastní stanice.

Přidáním často poslouchaných stanic do oblíbených položek si usnadníte přepínání na tyto stanice. Do seznamu je možné přidat až 50 rozhlasových stanic.

1. Stiskněte symbol knihovny aplikací  ve spodním pruhu a otevřete aplikaci rádia.
 2. Ze seznamu aktuálně dostupných stanic rádia zvolte tu, kterou chcete přidat do oblíbených.
 3. Stiskněte symbol hvězdičky  napravo od názvu stanice.
- > Symbol hvězdičky stanice změní vzhled a příslušná rozhlasová stanice se objeví v seznamu oblíbených.



Chcete-li stanici odstranit ze seznamu oblíbených, jednoduše klepněte na hvězdičku vedle názvu stanice.

3.3.1.2. Propojení stanic DAB a FM

Propojení stanic DAB a FM je možné zapnout či vypnout v nastaveních aplikace rádia.

FM stanice s odpovídající stanicí DAB, případně naopak, je často možné v aplikaci rádia propojit. Po propojení dvou zdrojů rozhlasového vysílání může vozidlo automaticky přepínat mezi stanicemi DAB a FM, aby se vždy používal zdroj s nejlepším signálem.

1. Stiskněte symbol knihovny aplikací  ve spodním pruhu a otevřete aplikaci rádia.

2. Stiskem symbolu nastavení  otevřete nastavení rádia.
 3. Zapněte nebo vypněte propojení DAB a FM.
- > Po zapnutí se v aplikaci rádia zobrazuje vždy jen jedna karta rozhlasové stanice. U všech propojených stanic se v seznamu pod příslušným názvem stanice zobrazuje symbol propojení .
- Po vypnutí se v aplikaci rádia zobrazuje vždy samostatná karta stanice DAB a stanice FM. Pod názvy stanic nejsou žádné symboly propojení.

Poznámka

V některých případech nelze odpovídající stanice DAB a FM propojit, a ty se pak zobrazují jako samostatné stanice.

3.3.2. Nastavení zvuku

V nastaveních můžete měnit a upravovat nejrůznější volby týkající se zvuku.

V zobrazení s nastavením zvuku jsou k dispozici dvě karty: zvuk a hlasitost.

Karta „Zvuk“

Zaměření zvuku	Volit můžete ze tří možností pro zaměření zvuku: Vše, Řidič a Vzadu. Výchozí volba „Vše“ znamená, že zvuk není zaměřen žádným konkrétním směrem. Ozvučení je neutrální, se srovnatelnými vlastnostmi na předních i zadních sedadlech. Při nastavení „Řidič“ se zvuk zaměřuje hlavně na řidiče. Volba „Vzadu“ naopak znamená zaměření zvuku více na zadní sedadla.
QuantumLogic surround	QuantumLogic surround je systém prostorového ozvučení kabiny. QuantumLogic surround můžete nastavit na nízkou, střední, nebo vysokou úroveň, případně tento systém jednoduše vypnout.
Ekvalizér	Stiskem volby Ekvalizér otevřete nastavení ekvalizéru na kartě „Zvuk“. Charakter ozvučení kabiny můžete upravovat pomocí šesti úrovní nastavení, jakož i nastavením subwooferu. Dále můžete vybírat ze čtyř různých přednastavení ekvalizéru: Dynamický, Jemný, Hlas a Vlastní. Je-li vybrána volba „Vlastní“, k výchozímu nastavení ekvalizéru se lze vrátit stiskem Reset. vlastní .

Karta „Hlasitost“

Na této kartě můžete upravit hlasitost pro:

- média,
- vyzváněcí tóny,
- volání,
- hlasového asistenta,
- navigaci,
- oznámení,
- parkovacího asistenta.

Funkce vyrovnávání hluku automaticky upravuje hlasitost zvuku v kabině podle intenzity vnějšího hluku. Můžete volit mezi nízkým, středním a vysokým nastavením vyrovnávání hluku, případně tuto funkci vypnout či zapnout.

Na této kartě dále můžete zapnout nebo vypnout zvuk při dotyku displeje.

3.3.3. přehrávače médií,

Ve vozidle je předinstalován přehrávač médií. Aplikace pro média od jiných dodavatelů si můžete stáhnout v obchodu Google Play v knihovně aplikací.

Ve vozidle je v knihovně aplikací předinstalován Bluetooth přehrávač.

Pomocí aplikace přehrávače můžete do vozidla streamovat média z libovolného zařízení připojeného přes Bluetooth.

3.4. Palubní aplikace

Všechny aplikace vozidla najdete v knihovně aplikací.

Knihovnu aplikací otevřete stiskem příslušného symbolu ve spodním pruhu.



Symbol knihovny aplikací

Aplikace z knihovny se zobrazují v chronologickém pořadí, tj. od první nainstalované aplikace až po aplikaci nainstalovanou v poslední době.

Některé aplikace jsou předinstalovány z výroby, jako např. média Bluetooth, Mapy Google a Asistent Google. Nové aplikace můžete vyhledat a stáhnout přes obchod Google Play, který též najdete v knihovně aplikací.

3.4.1. Stahování aplikací

Do vozidla si můžete stáhnout další aplikace z obchodu s aplikacemi, který najdete v knihovně aplikací.

Některé aplikace již byly do vozidla předinstalovány, ale další najdete v obchodu s aplikacemi, odkud si je můžete stáhnout.

1. Stiskněte symbol knihovny aplikací  ve spodním pruhu.
2. Klepnutím na **Získat další** otevřete obchod s aplikacemi.
3. Vyhledejte aplikaci, kterou chcete stáhnout.
4. Požadovanou aplikaci si stáhněte a nainstalujte.

- > Po stažení a nainstalování se aplikace objeví v knihovně aplikací.

3.4.2. Odinstalování aplikací

Aplikace, které v knihovně aplikací nechcete nebo je nebudete používat, můžete odinstalovat.

Poznámka

Odinstalovat není možné ty aplikace, které byly ve vozidle předinstalovány, jako například telefon a rádio.

1. Stiskněte symbol knihovny aplikací  ve spodním pruhu.
 2. Vyhledejte aplikaci, kterou chcete odinstalovat, a poté stiskněte a přidržte ikonu aplikace, dokud se neobjeví nabídka.
 3. Vyberte z nabídky volbu **Odinstalovat**.
 4. Stisknutím tlačítka **OK** potvrďte, že chcete aplikaci odinstalovat.
- > Aplikace se odinstaluje a z knihovny aplikací zmizí.

3.5. Konektivita a software

Po připojení k internetu budete moci vozidlo lépe využívat. Další výhodou je poskytování softwarových aktualizací na dálku (over-the-air).

Připojení k internetu

Připojte vozidlo k internetu prostřednictvím Wi-Fi nebo vestavěného systému mobilního připojení vozidla.

Aktualizace softwaru

Aktualizace over-the-air udržují software vozidla vždy v aktuální verzi.

3.5.1. Připojení k internetu

Připojením vozidla k internetu zpřístupníte další funkce a aktualizace softwaru vozidla over-the-air.

Vozidlo k internetu připojíte několika způsoby. Pokud je dostupný více než jeden způsob připojení k internetu, prioritně se použije:

- síť Wi-Fi,
- Mobilní síť

Wi-Fi

Vozidlo můžete připojovat k internetu prostřednictvím sítě Wi-Fi. Vozidlo se může k síti automaticky připojit vždy, když je v jejím dosahu.

Mobilní síť

Vaše vozidlo pro připojování k mobilní síti používá vestavěný modem. K internetu se vozidlo může připojovat vždy, když má aktivní mobilní tarif a je v oblasti se síťovým pokrytím. Informace o službách mobilního připojení pro vaše vozidlo vám poskytne autorizovaný servis Volvo.

Vozidlo podporuje různé mobilní sítě až po 5G (včetně). Dostupné rychlosti mobilní sítě závisejí na SIM kartě nainstalované ve vašem vozidlu.

Poznámka

Podmínky a omezení mobilního připojení

- Vozidlo se musí nacházet v oblasti pokryté mobilním signálem.
- Služby mobilního připojení musí zahrnovat oblast, ve které se vozidlo nachází.
- Signál mobilní sítě může být zeslaben nebo blokován různými překážkami, jako například budovami, kopci či horami.

Nastavení internetového připojení

Připojení nastavíte prostřednictvím displeje.

3.5.1.1. Internetové připojení přes Wi-Fi

Vozidlo připojíte k internetu prostřednictvím Wi-Fi.

1. Stiskněte symbol vozidla  ve spodním pruhu a otevřete **Nastavení**.
 2. Klepněte na **Konektivita** → **Wi-Fi**.
 3. Pokud je Wi-Fi připojení vypnuté, zapněte jej.
 4. Vyberte síť Wi-Fi, ke které se chcete připojit.
 5. Na klávesnici na displeji zadejte heslo Wi-Fi a stiskněte **Připojit**.
- > Vozidlo se připojí k Wi-Fi.

3.5.2. Aktualizace over-the-air

Aktualizace over-the-air udržují software vozidla vždy v aktuální verzi.

Poznámka

Dálkové on-line aktualizace^[1] je nutné nejprve povolit vyjádřením souhlasu s aktualizacemi OTA v mobilní aplikaci vozidla během úvodního nastavování, případně v nastaveních ochrany soukromí této aplikace. Povolit aktualizace nebo udělit souhlas prostřednictvím displeje vozidla není možné.

Když je vozidlo připojeno k internetu, může dostávat aktualizace over-the-air, aby byl software vozidla vždy v nejnovější verzi. Pokud jste aktualizace softwaru v mobilní aplikaci povolili, bude vozidlo tyto aktualizace stahovat automaticky a vždy vás informovat, až bude možné je nainstalovat. Oznámení týkající se instalace budete dostávat prostřednictvím aplikace a displeje ve vozidle.

O dostupnosti nových aktualizací softwaru se můžete kdykoli informovat otevřením nabídky **Systém** → **Aktualizace softwaru** v nastaveních.

Instalace aktualizací softwaru

Po vydání nové aktualizace softwaru ji vozidlo automaticky stáhne, ale samo ji instalovat nebude. Instalaci musíte spustit sami, a to přes mobilní aplikaci vozidla, oznámení na displeji nebo zobrazení s aktualizacemi softwaru. Oznámení se na displeji zobrazí až poté, co zařadíte stupeň P a odepnete si bezpečnostní pás. Pokud instalaci potvrdíte, ale poté si instalaci aktualizace rozmyslíte, můžete instalaci zrušit.

Během instalace softwarové aktualizace je vozidlo nedostupné a nelze jej používat. Vždy proto zkontrolujte, zda je baterie nabitá alespoň na cca 50 %. Aktualizaci spouštějte pouze v případě, že během instalace nebudete vozidlo potřebovat. Vozidlo zobrazí odhad, jak dlouho bude instalace softwaru trvat.

Důležité

Mohou existovat i takové aktualizace, které nemůžete instalovat sami. V takových případech se obračejte na autorizované servis Volvo.

Dojde-li během aktualizace k závažné chybě, vozidlo nepoužívejte a obraťte se na asistenční službu, aby vozidlo dopravila do autorizovaného servisu Volvo.

Poznámka

V době, kdy je zapnuta snížená citlivost alarmu, není možné aktualizace softwaru instalovat.

Po dokončení aktualizace softwaru se může vaše vozidlo v aplikaci Volvo Cars zobrazit jako offline. Vozidlo se znovu připojí k aplikaci při příštím použití.

Plánování aktualizací

Chcete-li aktualizaci nainstalovat až později, můžete si instalaci naplánovat prostřednictvím displeje nebo mobilní aplikace. Naplánováním nastavíte časovač, kdy se má vozidlo pokusit aktualizaci nainstalovat, například za 4 hodiny. Plánované instalace je možné odložit maximálně o 24 hodin.

^[1] OTA

3.6. Hlasové ovládání

Při hlasové komunikaci s vozidlem pomocí digitálního asistenta není nutné sundávat ruce z volantu.

Digitální asistent umožňuje zadávat nejrůznější úlohy hlasem, jako například hledat na internetu nebo zjišťovat předpovědi počasí. Hlasem dále můžete komunikovat s vozidlem a ovládat mnoho funkcí, jako například:

- přehrávač médií,
- Telefon
- navigaci,
- klimatizaci.

Hlasová komunikace s digitálním asistentem

Asistent rozumí běžné řeči, a není tak nutné znát žádné konkrétní hlasové příkazy. Když asistenta o cokoli požádáte, reaguje potvrzením toho, co jste řekli, s následným vykonáním požadované úlohy. Pokud by vám nerozuměl, dá vám vědět.

 **Poznámka**

- Funkci hlasového ovládání zajišťuje třetí strana. Dostupnost funkcí a způsob používání i fungování se může lišit v závislosti na čase a dané oblasti.
- Konkrétní nabídka funkcí může být ovlivněna kvalitou internetového připojení.

3.6.1. Používání hlasového ovládání

Mnoho funkcí vozidla je možné ovládat a používat hlasem prostřednictvím digitálního asistenta.

Konkrétní hlasový příkaz při práci s digitálním asistentem je nutné použít pouze k jeho zapnutí. Po zapnutí asistenta již můžete mluvit a zadávat pokyny přirozenou řečí.

 **Poznámka**

Asistent Google zatím není dostupný pro všechny jazyky. Další informace naleznete na stránkách support.google.com [<https://support.google.com>]. Můžete též zkusit jiný jazyk, který ovládáte.

1. Asistenta Google zapnete tak, že řeknete „Ok Google“ nebo „Hey Google“.
> Asistent potvrdí, že poslouchá.
2. Při zadávání pokynů digitálnímu asistentovi mluvíte přirozeným jazykem.

 **Tip**

Další způsoby aktivace

Digitálního asistenta lze zapnout i stiskem tlačítka mikrofону  na pravé straně volantu nebo prostřednictvím displeje.

Přihlášení k účtu Google

Když se přihlásíte přes účet Google, po připojení vozidla online bude Asistent Google lépe přizpůsoben vašim potřebám. Můžete tak například snadno volat na kontakty uložené pod účtem Google nebo kontrolovat události v Kalendáři Google.

4. Pohodlí a klima v interiéru

Seznamte se s kabinou vozidla a ovládacími prvky pro nastavení sedadel, klimatizaci a okna.



Vaše vozidlo je vybaveno řadou funkcí na pomoc při řízení. Zatímco některé funkce slouží hlavně ke zvýšení pohodlí, jiné zlepšují váš výhled z vozidla. Přečtěte si tuto část příručky, kde najdete informace užitečné ke zvýšení pohodlí při řízení.

4.1. Interiér

Seznamte se s uspořádáním interiéru a některými praktickými řešeními, jako například držáky nápojů a nabíjecími porty pro vaše zařízení.



Prohlídka interiéru

Doporučujeme seznámit se s vybranými částmi, na jejichž názvy a umístění se odkazujeme v celé příručce.

Prostor pro cestující	Prostor pro cestující je rozdělen na prostor pro přední a zadní cestující.
Kufr	Kufr, nebo také zavazadlový prostor, je místo za zadními sedadly, do nějž zpravidla přistupujete zezadu.
Přístrojová deska	Přístrojová deska zahrnuje sestavy panelů a součástí před řidičem a předním spolujezdcem. Najdete zde klíčové prvky pro komunikaci s vozidlem a jeho ovládání, jako například displej, volant, USB porty, ventilační otvory nebo příruční schránku.
Loketní opěrka mezi sedadly	Mezi předními sedadly nad tunelovou konzolou je zabudována loketní opěrka. Naleznete zde ovládací prvky oken a zámků, odkládací místa, držák nápojů a pomocný ovládací panel pro zadní cestující.
Stropní panel	Stropní panel je upevněn na stropu kabiny v blízkosti čelního skla. Uspadňuje přístup k některým důležitým funkcím a ukazatelům stavu.

Poznámka

Používání držáku na nápoje

Držák nápojů zpřístupníte tak, že zatlačíte dole uprostřed na loketní opěrce mezi sedadly a necháte držák vysunout. Držák nápojů se vysune ven.

S držákem nápojů zacházejte opatrně, abyste jej nepoškodili. Zpět se zasouvá ve dvou krocích po jednotlivých otvorech na nápoje. Je důležité zasouvat jej postupně, vždy o jeden otvor. Vyvarujte se zasouvání silou jedním pohybem.

4.1.1. Používání bezdrátové nabíječky

Bezdrátová nabíječka slouží k nabíjení zařízení podporujících standard Qi, jako například telefonů.



Bezdrátová nabíječka pod displejem

Bezdrátovou nabíječku je možné použít pouze v případě, že zařízení podporuje standard bezdrátového nabíjení Qi. Dále zkontrolujte, zda je na zařízení^[1], které se chystáte nabíjet, funkce bezdrátového nabíjení povolena.

Varování

Bezdrátové nabíjení může ovlivňovat funkci kardiostimulátorů nebo jiných lékařských implantátů. Pokud je používáte, před použitím bezdrátové nabíječky se poraďte se svým lékařem.

Důležité

Rušení signálu

Vozidlo používá elektromagnetická pole, Bluetooth a NFC^[2]. Signál uvedených technologií může na určitou vzdálenost způsobovat rušení jiných zařízení. Věnujte pozornost případným problémům v této souvislosti. Podrobnější technické specifikace naleznete v samostatných částech této příručky.

NFC karty a nabíjení

Při zapnuté funkci nabíjení nedávejte do blízkosti bezdrátové nabíječky karty ani klíče podporující NFC, protože by se mohly poškodit.

Před nabíjením zařízení zkontrolujte, zda na nabíječce neleží jiné předměty.

1. Položte zařízení doprostřed nabíječky.

> Zařízení se začne nabíjet.

Varování

Při vystupování z vozidla nikdy nenechávejte telefon ležet na bezdrátové nabíječce.

Poznámka

- Nabíjení různých zařízení může probíhat různým způsobem. Nabíjení se nemusí pokaždé ihned spustit a lišit se může i doba nabíjení.
- Během nabíjení se zařízení může zahřívat. Nejde o nic neobvyklého a není důvod k obavám. V případě příliš vysoké teploty baterie zařízení se nabíjení vypne.

Co dělat, když se zařízení nenabíjí

Pokud se zařízení po položení na nabíječku nezačne nabíjet, zkuste následující:

- Zkontrolujte, zda na nabíječce neleží kromě zařízení nějaký další předmět.
- Nadzvedněte zařízení a poté jej dejte zpět doprostřed nabíječky.
- Vyndejte zařízení z pouzdra nebo z něj sundejte kryt.

^[1] Zařízení podporující standard nabíjení Qi jsou často povolena automaticky

^[2] zkr. „Near Field Communication“

4.1.2. USB porty

USB porty ve vozidle můžete používat k nabíjení telefonu, tabletu nebo podobného zařízení.

Umístění USB portů



Umístění USB portů.

Dva USB porty^[1] se nacházejí pod displejem.

Další dva USB porty^[1] jsou na zadní straně tunelové konzoly.

Používání USB portů

Pokud zařízení nepoužíváte, vždy jej z USB portu vytáhněte.

Některá zařízení se při nabíjení mohou zahřívat. Nejedná se o nic neobvyklého.

Po opuštění vozidla se USB porty automaticky vypínají. Pokud vozidlo necháte odemčené, zásuvka ještě nějakou dobu zůstane zapnuta.

Tip

Chcete-li nechat USB porty zapnuté i během parkování, přečtěte si o režimu komfortního parkování v této příručce. Po aktivaci tohoto režimu budou USB porty napájet připojené spotřebiče i po uzamčení vozidla.

USB porty – technické údaje

- Zásuvka typu C
- Verze 3.0
- Standardní nabíjení
 - Napájecí napětí 5 V
 - Napájecí proud max. 3,0 A
- Rychlé nabíjení
 - Napájecí napětí 9 V
 - Napájecí proud max. 2,0 A

[1] typu USB-C

4.1.3. 12V zásuvka

12V zásuvka slouží k napájení nejrůznějších elektrických spotřebičů, jako například autoledničky.

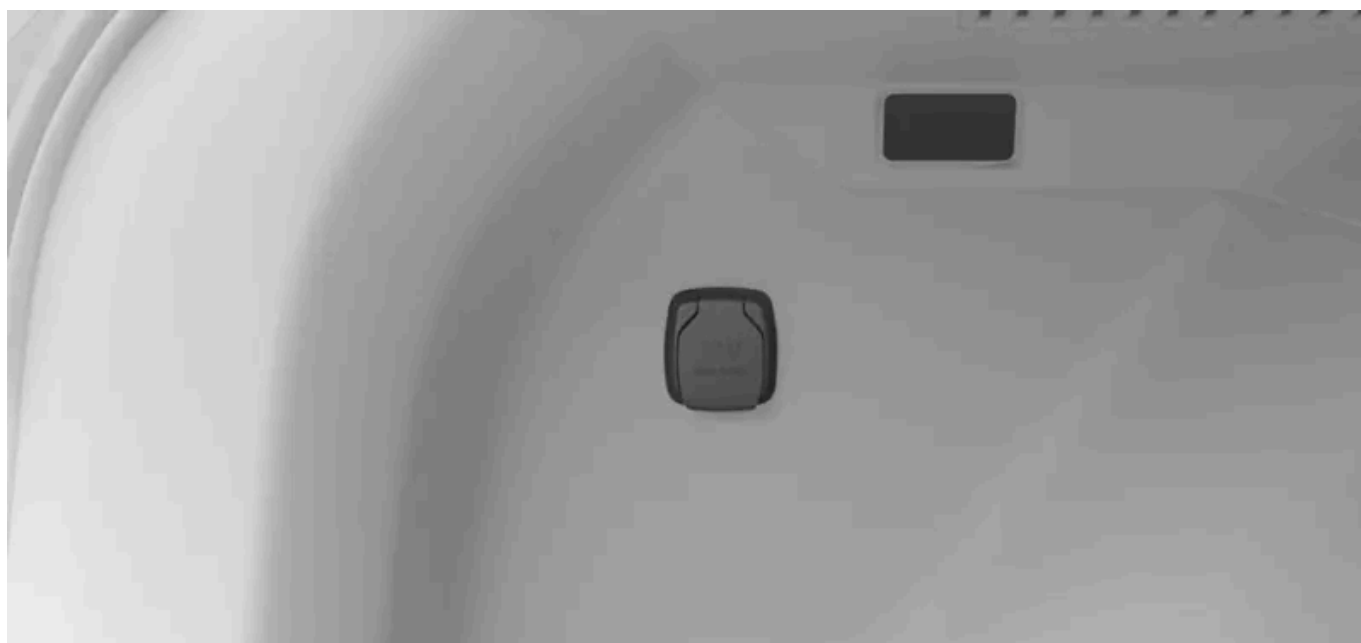

12V zásuvka.

Elektrickou zásuvku na 12 V najdete po levé straně kufříku.

Po opuštění vozidla se zásuvka automaticky vypíná. Necháte-li vozidlo odemčené, zásuvka zůstává ještě nějakou dobu zapnutá a poté se sama vypne.

Tip

Chcete-li nechat 12V zásuvku zapnutou i během parkování, přečtěte si o režimu komfortního parkování v této příručce. Po aktivaci tohoto režimu bude 12V zásuvka napájet připojené spotřebiče i po uzamčení vozidla.

Pokud spotřebič nepoužíváte, vždy jej odpojte ze zásuvky a zavřete krytku.

Některé spotřebiče se při napájení z 12V zásuvky mohou zahřívat. U mnoha spotřebičů se nejedná o nic neobvyklého.

Varování

Nedodržování následujících pokynů může způsobit zranění osob nebo poškození.

- Nepoužívejte elektrické spotřebiče s velkými a těžkými zástrčkami. Za jízdy by mohlo dojít k poškození zásuvky nebo uvolnění zástrčky v zásuvce.
- Nepoužívejte takové elektrické spotřebiče, které by mohly způsobovat rušení systémů vozidla, například rádiové přijímače.
- Připojujte pouze nepoškozené a plně funkční spotřebiče splňující všechny požadované bezpečnostní normy^[1].
- Připojené spotřebiče průběžně sledujte, abyste zamezili škodám či zraněním v případě jejich poruchy.
- Do 12V zásuvky nezapojte žádné adaptéry ani prodlužovací kabely, které by mohly vyřadit bezpečnostní funkce zásuvky.
- Nevystavujte zásuvku, konektory ani připojené spotřebiče působení vody nebo jiných kapalin.
- Je-li zásuvka viditelně poškozena nebo přišla do styku s vodou či jinými kapalinami, nedotýkejte se jí a ani ji nepoužívejte.

Jmenovitý výkon

Důležité

Maximální příkon spotřebiče zapojeného do zásuvky je 120 W (10 A).

^[1] Viz značka CE, značka UL nebo podobné značení dokládající shodu s předpisy

4.1.4. Sluneční clony

U stropu před sedadlem řidiče a předního spolujezdce jsou k dispozici sluneční clony.



Sluneční clony můžete sklopit dolů nebo je natočit do strany tak, aby vás neoslňovaly sluneční paprsky přicházejí z boku.

Ve sluneční cloně pod ochrannou krytkou najdete i zrcátko.

4.2. Comfort

Vozidlo má několika funkcí, které mají zvýšit vaše pohodlí při jízdě nebo parkování.

Úkolem řady funkcí vozidla je umožnit bezpečnou jízdu, jiné jsou zase zaměřeny spíše na zvýšení vašeho pohodlí. Patří sem některé funkce klimatizace a komfortní režimy.

Klima v kabině vozidla

Vozidlo dokáže udržovat pohodlné klima v prostoru pro cestující. Podle potřeby může zajišťovat chlazení, vyhřívání a odvlhčování vzduchu. Dále jsou zde funkce napomáhající zlepšovat kvalitu vzduchu.

Řada funkcí klimatizace je automatická, jiné lze upravovat ručně.

Sedadla

Přední sedadla vozidla jsou nastavitelná. Správná poloha za volantem je sice nezbytná pro dobrý výhled a bezpečnou jízdu, ale díky nastavení sedadla se vám též bude při jízdě nebo v zaparkovaném vozidle sedět pohodlněji.

Za nižších teplot je příjemné si zapnout vyhřívání sedadla, a zvýšit si tak pohodlí při jízdě. Vyhřívání sedadel můžete zapnout a nastavit na středovém displeji.

Vyhřívání volantu

Volant má zabudované vyhřívání, které zajišťuje komfort při nižších teplotách. Vyhřívání volantu se zapíná a nastavuje na displeji.

Režim osvěžení

Po zapnutí režimu osvěžení se spustí klimatizace, která rychle osvěží vzduch v prostoru pro cestující. To může být příjemné zejména při delších jízdách.

Režim odpočinku

Režim odpočinku můžete zapnout, chcete-li ve vozidle během parkování navodit uvolněnou atmosféru. Po zapnutí se sklopí sedadlo řidiče, ztlumí se nebo vypne vnitřní osvětlení a vozidlo se zamkne. Režim odpočinku zapnete na displeji.

Režim komfortního parkování

Režim komfortního parkování pomáhá udržovat příjemnou teplotu v interiéru zaparkovaného vozidla. Ponechává zapnuté funkce klimatizace i zábavní systém vozidla. Funkci komfortního parkování zapnete na displeji. Mějte pouze na paměti, že necháte-li toto nastavení zapnuto příliš dlouho, může se zkrátit dojezd vozidla.

4.2.1. Zapnutí režimu osvěžení

Pro rychlé ochlazení vzduchu ve vozidle si můžete zapnout režim osvěžení.

Po zapnutí režimu osvěžení se spustí klimatizace, která rychle osvěží vzduch v prostoru pro cestující. To může být příjemné zejména při delších jízdách.

1. Stiskněte symbol vozidla  ve spodním pruhu a otevřete **Nastavení**.
2. Klepněte na **Ovládání** → **Režimy vozidla** → **Komfort**.
3. Klepněte na **Osvěžení Start**.

Režim osvěžení se po uplynutí maximální doby chodu automaticky vypne. Můžete jej také vypnout ručně tlačítkem **End** na displeji.

4.2.2. Zapnutí režimu odpočinku

Režim odpočinku si zapněte, chcete-li ve vozidle během parkování navodit uvolněnou atmosféru. Příslušné nastavení je k dispozici na displeji.

Při zapnutí režimu odpočinku:

- upraví se poloha sedadla řidiče a sklopí se opěradlo,
- ztlumí se vnitřní osvětlení,
- zamknou se všechny zavřené dveře,
- zavřou se okna.



Tip

Odpočívajte podle svých představ

Je-li aktivní režim odpočinku, můžete si polohu sedadla a jeho sklon upravit pomocí příslušných ovládacích prvků. Vaše nastavení se uloží a použije se při příštím zapnutí režimu odpočinku.



Varování

Ve vozidle nikdy nenechávejte bez dozoru děti nebo domácí mazlíčky. Odpovídáte za jejich bezpečnost i pohodlí.

Před zapnutím režimu odpočinku se ujistěte, že na zadních sedadlech nejsou žádné předměty ani cestující, aby se přední sedadla mohla bezpečně sklopit.

1. Stiskněte symbol vozidla  ve spodním pruhu a otevřete **Nastavení**.
 2. Klepněte na **Ovládání** → **Režimy vozidla** → **Komfort** → **Relax**.
 3. Na časovači si nastavte, jak dlouho má režim odpočinku zůstat zapnutý.
 4. Stiskněte **Start**.
- > Režim odpočinku je zapnutý.

Režim odpočinku se vypne automaticky po uplynutí nastavené doby, při rozjezdu nebo v okamžiku, kdy nabití baterie vozidla klesne na 20 %. Můžete jej také vypnout ručně tlačítkem **End** na displeji.

4.3. Klima v kabině vozidla

Vozidlo dokáže udržovat pohodlné klima v prostoru pro cestující. Podle potřeby zajišťuje chlazení, vyhřívání a odvlhčování vzduchu. Dále jsou zde funkce napomáhající zlepšovat kvalitu vzduchu.



V tomto oddílu příručky popisujeme různé funkce související s klimatem v kabině vozu, např. klimatizaci, režimy klimatizace a funkce vyhřívání.

4.3.1. Ovládání klimatizace

Klima uvnitř vozidla je možné regulovat různými způsoby, zevnitř vozidla i přes mobilní telefon.

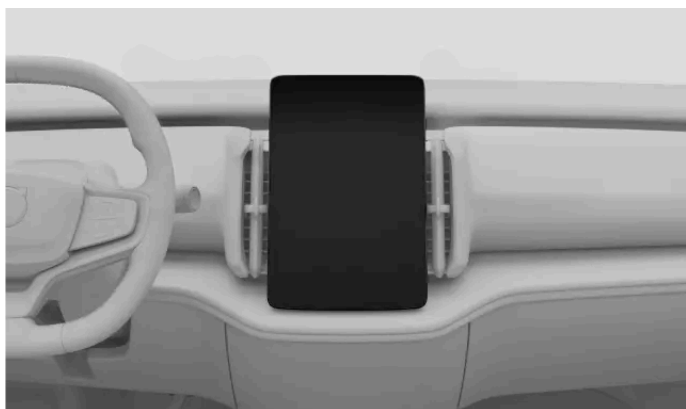

Ovládací prvky klimatizace na displeji



Obsah této příručky představuje stav uživatelské příručky v době tisku a v budoucích případech nemusí být zcela platný. Další informace naleznete na první straně, kde je uvedena kompletní poznámka o vyloučení odpovědnosti.



Mobilní aplikace

Palubní klimatizaci vozidla můžete ovládat:

- prostřednictvím displeje,
- na stropním panelu,
- pomocí mobilní aplikace k vozidlu.

Většina nastavení klimatizace je k dispozici na displeji. Na stropním panelu je navíc jedno fyzické tlačítko k ovládání funkce odmrazování.



Tip

Pomocí mobilní aplikace můžete na dálku spouštět teplotní přípravu kabiny. Ve vozidle tak bude příjemná teplota ještě před vyjetím.

4.3.1.1. Aktivace vyhřívání sedadel

Vyhřívání sedadel aktivujete přes zobrazení komfortních funkcí na displeji.

Za nižších teplot je příjemné si zapnout vyhřívání sedadla, a zvýšit si tak pohodlí při jízdě. Vyhřívání sedadel se zapíná a nastává na displeji.



Varování

Vyhřívání sedadel by neměly používat osoby, které:

- obtížně rozpoznávají změny teploty kvůli sníženým smyslovým schopnostem,
- nedokáží vyhřívání sedadel bezpečně ovládat.

1. Stiskněte symbol teploty ve spodním pruhu.
2. Zvolte požadovaný stupeň vyhřívání.

Obrazovku komfortních funkcí zavřete stiskem tlačítka šipky dolů ve spodním pruhu.



Tip

Automatické vyhřívání sedadel

Automatické vyhřívání sedadel můžete zvolit na obrazovce komfortních funkcí. Znamená to, že se vyhřívání sedadel upravuje automaticky.

4.3.1.2. Aktivace vyhřívání volantu

Vyhřívání volantu lze ovládat pomocí displeje. Tuto funkci můžete zapnout ručně, nebo nastavit automatické zapínání.

Za chladných dnů přijde vhod funkce vyhřívání volantu ke zvýšení cestovního pohodlí. Vyhřívání volantu se zapíná a nastavuje na displeji.

1. Klepněte na teplotu ve spodním pruhu.
2. Zvolte požadovanou intenzitu vyhřívání volantu.





Tip

Automatické vyhřívání volantu

Automatické vyhřívání volantu můžete zvolit na obrazovce komfortních funkcí. Znamená to, že se vyhřívání volantu přizpůsobuje automaticky.

4.3.2. Nastavení klimatizace

V nastaveních klimatizace můžete zvolit, které funkce se mají automaticky zapínat po spuštění vozidla.

Nastavení klimatizace otevřete stiskem symbolu ventilátoru  ve spodním pruhu a otevřením nabídky nastavení .

Řadu funkcí klimatizace můžete nastavit tak, aby se zapínaly automaticky. Například:

- upozornění na kvalitu vzduchu,
- upozornění na otevřené okno.

4.3.3. Teplota a klimatizace

Obsah této příručky představuje stav uživatelské příručky v době tisku a v budoucích případech nemusí být zcela platný. Další informace naleznete na první straně, kde je uvedena kompletní poznámka o vyloučení odpovědnosti.

Systém klimatizace používá nastavení pro automatický provoz, aby za všech podmínek zajistil příjemné prostředí v interiéru. Vždy však můžete nastavení upravit podle momentálních potřeb.

Režim automatické klimatizace zajišťuje za většiny okolností příjemné prostředí v kabině vozu. Vždy ale můžete nastavení změnit. Například můžete změnit nastavení teploty, používat různá nastavení pro jednotlivé zóny klimatu nebo změnit nastavení soustavy klimatizace.

4.3.3.1. Spouštění klimatizace

Klimatizace ochlazuje a vysušuje vzduch přiváděný do vozidla.

Když zvolíte automatický režim, klimatizace se sama zapíná a vypíná podle potřeby, aby udržovala nastavenou teplotu. Vypnutím klimatizace v režimu automatické klimatizace se zapne ruční režim klimatizace.

Podmínkou účinného fungování klimatizace jsou zavřená okna, dveře a kufr vozidla.



Tip

Rozpoznávání otevřených oken

Na obrazovce nastavení klimatizace si můžete nastavit, aby vás vozidlo upozornilo pokaždé, když je účinnost klimatizace snížena kvůli otevřenému oknu vozidla.

1. Stiskněte symbol ventilátoru  ve spodním pruhu a otevřete **Klima**.
2. Stiskněte symbol klimatizace A/C.

4.3.3.2. Nastavení teploty

Teplotu v prostoru pro cestující můžete upravit pomocí displeje.

1. Klepněte na teplotu ve spodním pruhu.
2. Upravte teplotu znaménky plus a minus.



Tip

Teplotu můžete nastavit i bez použití rukou pomocí hlasového ovládání.

4.3.3.3. Synchronizace teploty

Nastavení teploty řidiče se standardně používá pro všechny zóny klimatizace. Pro každou zónu je však možné nastavit teplotu samostatně. Přepnutím mezi těmito dvěma volbami můžete teplotu v zónách synchronizovat, nebo naopak upřednostnit samostatná nastavení.

1. Klepněte na teplotu ve spodním pruhu.
2. Stisknutím symbolu synchronizace  zrušte synchronizaci teploty nebo teplotu synchronizujte.



Tip

Synchronizace nastavení teplot se rovněž zruší v případě, že si spolujezdec nastaví u sebe jinou teplotu.

4.3.3.4. Zapnutí režimu klimatizace Eco

Vaše vozidlo má funkci klimatizace Eco, která dává upřednostňuje dojezd vozidla před nastavením klimatizace.

Režim klimatizace Eco upřednostňuje dojezd vozidla před udržováním komfortní teploty. Topení, chlazení a funkce klimatizace jsou v tomto režimu omezeny.



Poznámka

Může docházet k zamlžování skel, protože v režimu Eco je regulace vlhkosti pomocí klimatizace omezena. Zaznamenat můžete i zhoršenou kvalitu vzduchu, zejména na zadních sedadlech, protože se více využívá recirkulace vzduchu.

1. Stiskněte symbol ventilátoru  ve spodním pruhu a otevřete **Klima**.
2. Stiskněte symbol režimu Eco **Eco**.

4.3.4. Rozvod vzduchu a režimy klimatizace

Způsob proudění vzduchu se obecně reguluje podle zvoleného režimu a nastavení klimatizace. Ve vozidle jsou též ventilační otvory s možností přesnějšího nastavení proudění vzduchu.

Nastavitelné ventilační otvory



Rozmístění nastavitelných ventilačních otvorů.

U nastavitelných ventilačních otvorů je možné upravovat intenzitu a směr proudění vzduchu pomocí otevírání, zavírání nebo změny úhlu.

Režimy klimatizace

K dispozici jsou dva režimy klimatizace – automatický a manuální. V automatickém režimu se vozidlo samo stará o většinu nastavení a funkcí klimatizace. V manuálním režimu však můžete více dostupných nastavení a funkcí ovládat sami.

Klimatizaci dále můžete zcela vypnout.

! Důležité

Riziko kondenzace

Po úplném vypnutí klimatizace se může na oknech srážet voda, což by mohlo zhoršovat viditelnost.

Režimy klimatizace a příslušná nastavení najdete v zobrazení klimatizace na displeji.

4.3.4.1. Nastavení ventilačních otvorů

Ventilační otvory můžete nastavit prostřednictvím zobrazení klimatizace na displeji nebo pomocí fyzických ovladačů příslušných ventilačních otvorů.

Ventilační otvory je možné otevírat a zavírat přes zobrazení klimatizace na displeji. Intenzitu a proudění vzduchu můžete nastavit pomocí fyzického ovladače na příslušném ventilačním otvoru.

Obsah této příručky představuje stav uživatelské příručky v době tisku a v budoucích případech nemusí být zcela platný. Další informace naleznete na první straně, kde je uvedena kompletní poznámka o vyloučení odpovědnosti.

Otevírání a zavírání ventilačních otvorů prostřednictvím displeje

1. Stiskněte symbol ventilátoru ve spodním pruhu .
2. Vyberte ventilační otvory, který chcete otevřít nebo zavřít.

Fyzické nastavování ventilačních otvorů

3. K nastavení intenzity a směru proudění vzduchu můžete použít fyzické ovladače.

Chcete-li ventilační otvor zavřít, opět stiskněte tutéž volbu na displeji.

Pokud je otevřen pouze jeden ventilační otvor, nelze jej přes zobrazení klimatizace zavřít. Otevřený ventilační otvor v takovém případě zavřete pomocí volby **Klima vypnuto**.



Tip

Pokud při zapnutém režimu automatické klimatizace zvolíte konkrétní ventilační otvor, klimatizace se přepne do manuálního režimu. Do režimu automatické klimatizace se kdykoli vrátíte pomocí volby **Aut.** v zobrazení klimatizace.

4.3.4.2. Aktivace automatického režimu klimatizace

Po zapnutí režimu automatické klimatizace systém sám automaticky ovládá několik funkcí.



Tip

V režimu automatické klimatizace systém podle potřeby automaticky přesměrovává proud vzduchu na čelní sklo.

1. Stiskněte symbol ventilátoru  ve spodním pruhu a otevřete **Klima**.
2. Zvolte **Aut.**.
3. Podle potřeby můžete změnit výkon ventilátorů.

4.3.4.3. Aktivace ručního režimu klimatizace

Po zapnutí ručního režimu klimatizace si můžete podle potřeby nastavovat směr proudění vzduchu a upravovat výkon ventilátorů.

1. Stiskněte symbol ventilátoru  ve spodním pruhu a otevřete **Klima**.
2. Zvolte **Manuál**.
3. Zvolte požadovaný směr proudění vzduchu a výkon ventilátorů.

4.3.5. Led, kondenzace a odmrazovače

Za chladného počasí může být z vozidla horší výhled kvůli námraze a zamlžování oken. Vozidlo je vybaveno funkcí odmrazování, jakož i vyhříváním zadního skla a vnějších zpětných zrcátek, aby byl vždy zachován dobrý výhled.

Funkce odmrazování je k dispozici pro okna a čelní i zadní sklo. Vyhřívání vnějších zpětných zrcátek se spouští společně se zadním sklem. Uvedené funkce společně zajišťují dobrý výhled z vozidla.



4.3.5.1. Zapnutí maximálního odmrazování

Potřebujete-li rychle odstranit kondenzát a námrazu z čelního skla a oken, můžete zapnout maximální úroveň odmrazování.

V režimu maximálního odmrazování se zvyšuje nastavení teploty a otáček ventilátoru. Zapíná se klimatizace a po celou dobu maximálního odmrazování nelze používat recirkulaci vzduchu. Po deaktivaci maximálního odmrazování se nastavení klimatizace přepne na předchozí hodnoty.

Poznámka

Vyšší otáčky ventilátorů maximálního odmrazování jsou doprovázeny vyšší hladinou hluku.



1. Stiskněte symbol ventilátoru  ve spodním pruhu a otevřete **Klima**.
2. Stiskněte **Max odmrazování** .

Tip

Maximální odmrazování lze zapnout i tlačítkem odmrazování  na stropním panelu.

4.3.5.2. Aktivace vyhřívání zadního skla a vnějších zpětných zrcátek

Pomocí funkce vyhřívání zadního skla a vnějších zpětných zrcátek odstraníte zamlžení nebo námrazu na zadním skle.

1. Stiskněte symbol ventilátoru  ve spodním pruhu a otevřete **Klima**.
2. Stiskněte **Odmrazení vzadu** .

4.3.6. Klimatizace kabiny během parkování

Vozidlo je schopno v kabině udržovat příjemnou teplotu i po zaparkování. Dále je zde funkce teplotní přípravy, která zajistí správnou teplotu prostoru pro cestující před další cestou.

Poznámka

Po dosažení maximální doby běhu nebo při poklesu nabití baterie pod určitou úroveň se funkce udržování teploty po zaparkování automaticky vypne.

Funkce teplotní přípravy

Funkce teplotní přípravy automaticky zapíná režim klimatizace k vyhřátí nebo vychlazení prostoru pro cestující na příjemnou teplotu ještě před nástupem do vozidla.

Na displeji nebo přes mobilní aplikaci vozidla si můžete nastavit jednotlivý nebo opakovaný časovač teplotní přípravy. Teplotní příprava se automaticky vypne při dosažení naplánovaného času nebo v okamžiku nastoupení do vozidla.

Podmínkou fungování ;teplotní přípravy je dostatečné nabití baterie systému pohonu. V případě spuštění teplotní přípravy u vozidla nepřipojeného ke zdroji napájení se zkrátí dojezd.

Poznámka

Probíhá-li teplotní příprava za vysokých venkovních teplot, pod vozidlem může odkapávat vodní kondenzát. Nejedná se o nic neobvyklého.

Tip

Za chladnějšího počasí se během teplotní přípravy vozidla automaticky zapíná vyhřívání sedadel a volantu.

Režim komfortního parkování

Obsah této příručky představuje stav uživatelské příručky v době tisku a v budoucích případech nemusí být zcela platný. Další informace naleznete na první straně, kde je uvedena kompletní poznámka o vyloučení odpovědnosti.

Režim komfortního parkování pomáhá udržovat příjemnou teplotu v interiéru zaparkovaného vozidla. Ponechává zapnuté funkce klimatizace i zábavní systém vozidla. Funkci komfortního parkování zapnete na displeji. Mějte pouze na paměti, že necháte-li toto nastavení zapnuto příliš dlouho, může se zkrátit dojezd vozidla.

4.3.6.1. Nastavení časovače teplotní přípravy

Vozidlo nabízí časovač, pomocí kterého můžete nastavit a zapnout teplotní přípravu vozidla s ohledem na konkrétní čas odjezdu. Volitelně můžete časovač v konkrétních dnech spouštět opakovaně.

Po zapnutí teplotní přípravy prostoru pro cestující vozidlo vychladí nebo ohřeje kabinu ještě před naplánovaným časem odjezdu.

Časovač je možné nastavit tak, aby se opakoval podle týdenního rozvrhu. Můžete jej nastavit i na jediný čas odjezdu.

1. Stiskněte symbol ventilátoru  ve spodním pruhu a klepněte na **Parking**.
 2. Stiskem časovače jej můžete otevřít a upravit.
 3. Zvolte čas, kdy má být teplotní příprava hotova.
Zapněte volbu **Opakovat každý týden** a vyberte jeden či více dní v týdnu k nastavení opakovaného rozvrhu.
 4. Klepněte na **Uložit**.
- > Časovač se uloží a aktivuje.
-

4.3.6.2. Aktivace režimu komfortního parkování

Můžete zapnout funkci komfortního parkování, aby vozidlo udržovalo příjemné klima v kabině i poté, co z něj vystoupíte.

Varování

Ve vozidle nikdy nenechávejte bez dozoru děti nebo domácí mazlíčky. Odpovídáte za jejich bezpečnost i pohodlí. Zanechávání osob či zvířat v zamčeném vozidle je v některých zemích přímo zákonem zakázáno.

Poznámka

Po dosažení maximální doby běhu, při poklesu nabití baterie pod určitou úroveň nebo když zahájíte nový jízdní cyklus se funkce komfortního parkování automaticky vypne. Pokud ji zapnete za situace, kdy je baterie již slabší, maximální doba běhu se zkrátí.

1. Stiskněte symbol  ve spodním pruhu a otevřete **Parking**.
2. Klepněte na **Komfort při parkování**.
3. Vyberte **Start**.

Funkci opět vypnete stiskem volby **Stop**.

4.3.7. Kvalita vzduchu

Vozidlo je navrženo tak, aby v kabině udržovalo příjemné a zdravé klima. Systém filtrace vzduchu pomáhá odstraňovat pachy a škodlivé částice z prostoru pro cestující.

Vzduchový filtr v prostoru pro cestující

Vzduch přiváděný do prostoru pro cestující nejprve prochází filtrem systému klimatizace. Kvůli správnému fungování je nutné filtr pravidelně měnit. Pokud je filtr vystaven ztíženým podmínkám, například při častém pobytu na místech s výskytem hustého smogu nebo prachu, je nutné filtr měnit častěji. Nevíte-li, jaký typ filtru použít, obraťte se na pracovníky zákaznické podpory Volvo.

Systém kvality vzduchu

Kvalita vzduchu v prostoru pro cestující se zajišťuje:

- filtrováním alergenů a látek způsobujících astma,
- odstraňováním plynů a pevných částic k potlačení zápachů,

Obsah této příručky představuje stav uživatelské příručky v době tisku a v budoucích případech nemusí být zcela platný. Další informace naleznete na první straně, kde je uvedena kompletní poznámka o vyloučení odpovědnosti.

- odstraňováním nečistot ze vzduchu, jako například pevných částic.

Když senzory kvality vzduchu rozpoznají přítomnost znečišťujících látek v okolním ovzduší, zavře se sání vzduchu a aktivuje vnitřní recirkulace.

4.3.7.1. Ukazatel čistoty vzduchu

V zobrazení klimatizace na displeji naleznete informace o kvalitě vzduchu v kabině vozidla.

Barva a číslice za tečkou na kartě klimatizace udávají hodnotu AQI ^[1] v kabině vozu.

Na kartě s kvalitou vzduchu najdete i další informace včetně podrobností ukazatele AQI a skutečné koncentrace znečišťujících částic. Příslušný senzor měří v prostoru pro cestující obsah částic o velikosti do 2,5 µm.

^[1] Air Quality Index (ukazatel čistoty vzduchu)

4.3.7.2. Zapínání systému recirkulace vzduchu

Recirkulace vzduchu zabraňuje průniku škodlivých částic nebo nepříjemných pachů do prostoru pro cestující. V některých případech se zapíná automaticky, ale můžete ji zapnout i ručně v zobrazení klimatizace.



Pokud recirkulaci vzduchu nezapnete ručně, klimatizace na základě podmínek prostředí sama rozhoduje o tom, zda by se měl vzduch recirkulovat. Zohledňuje přitom vnitřní i venkovní teplotu, kvalitu vzduchu vně vozidla a další hlediska. Stálou recirkulaci dále můžete zapnout ručně, kdy uzavřete přívod vzduchu do vozidla.

Důležité

Běží-li recirkulace delší dobu, dochází k zamlžování oken, a tedy i zhoršování výhledu ven z vozidla.

Poznámka

Po zapnutí funkce maximálního odmrazování není recirkulace vzduchu k dispozici.

1. Stiskněte symbol ventilátoru  ve spodním pruhu a otevřete **Klima**.
2. Stiskněte symbol recirkulace .

4.3.8. Klimatizace

Elektronicky řízená klimatizace zajišťuje příjemné prostředí pro celou posádku vozidla.

Všechny funkce klimatizace se ovládají pomocí displeje.

Vozidlo prostřednictvím senzorů v kabině automaticky ovládá různé funkce, které se starají o trvale příjemné prostředí v interiéru



Tip

Většinu funkcí klimatizace je možné ovládat i hlasem. U většiny funkcí je hlasové ovládání podmíněno připojením k internetu.

4.3.8.1. Zóny klimatu

Z pohledu klimatizace se kabina rozděluje do několika zón. Pro každou z těchto zón si cestující mohou nastavit teplotu podle vlastního vkusu.



Dostupné zóny klimatu.

Z pohledu klimatizace je kabina rozdělena do dvou samostatných zón. Obě zóny jsou standardně nastaveny podle teploty navolené řidičem. Pro každou zónu však lze nastavit teplotu individuálně.

4.3.8.2. Vnímaná a skutečná teplota

To, jak teplotu vnímáte, je ovlivněno dalšími okolnostmi, nejen skutečnou teplotou vzduchu. Povědomí o rozdílech mezi vnímanou a skutečnou teplotou vám může pomoci s nastavením příjemného prostředí.

To, zda vzduch ve vozidle vnímáte jako teplý nebo studený, závisí na skutečné teplotě i dalších okolnostech. Jedná se například o vaši tělesnou teplotu, proudění vzduchu, vlhkost v kabině nebo to, zda na vás přímo dopadají sluneční paprsky. Když upravíte nastavení teploty, vozidlo bere v potaz některé okolnosti, které vaše vnímání teploty ovlivňují. Vozidlo poté průběžně mění nastavení funkcí klimatizace tak, aby pocitová teplota v interiéru za všech podmínek odpovídala vámi zvolené teplotě. To znamená, že skutečná teplota se může od zvolené teploty lišit, aby bylo v interiéru zachováno stabilnější prostředí.

4.3.8.3. Senzory klimatu

Uvnitř i zvenčí vozidla je několik senzorů sloužících ke sledování klimatických podmínek. Tyto senzory pomáhají udržovat pohodlné klima v prostoru pro cestující.

Senzory v kabině ničím nezakrývejte, jinak nebudou fungovat jak mají.

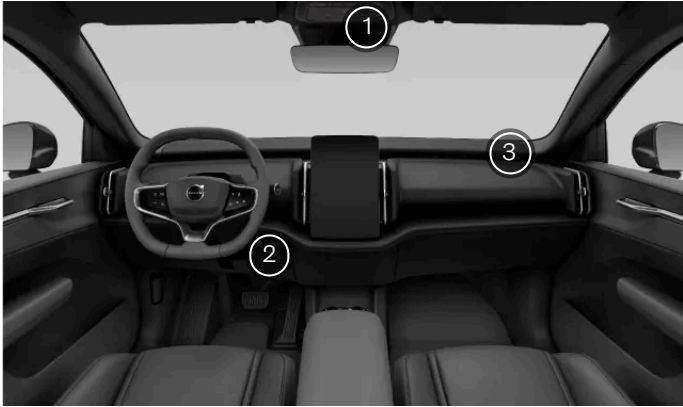

- 1 Senzor slunečního světla, deště a vlhkosti na panelu vnitřního zpětného zrcátka.
- 2 Senzor teploty v prostoru pro cestující, umístěný za přístrojovou deskou na straně řidiče vedle příruční schránky.
- 3 Senzor vzdušných prachových částic, umístěný pod krytem reproduktoru na straně spolujezdce.

Senzor venkovní teploty je umístěn v pravém zpětném zrcátku.

4.3.8.4. Topení

Je-li venkovní teplota nižší než vámi požadovaná teplota v kabině, komfort prostředí zvýšíte zapnutím funkce topení.

Elektrické topení

K napájení elektrického topení se používá baterie systému pohonu. Topení slouží k zahřátí baterie a vytápění prostoru pro cestující během teplotní přípravy.

Pokud by baterie systému pohonu byla příliš málo nabitá, topení se vypne.

Tepelné čerpadlo

Hlavním přínosem tepelného čerpadla je prodloužení dojezdu vozidla. Čerpadlo za nízkých teplot pomáhá vyhřívát prostor pro cestující, kdy spotřebovává méně energie než elektrické topení, a tak přispívá k delší výdrži baterie. Tepelné čerpadlo se používá během teplotní přípravy i za jízdy. Také pomáhá udržovat požadovanou provozní teplotu baterie systému pohonu, a tak zlepšuje její funkční vlastnosti.

4.4. Okna a skleněné panely

Součástí vozidla jsou okna a skleněné panely. Některé z nich jsou z bezpečnostních důvodů vyrobeny z vrstvených materiálů. Laminování zároveň zajišťuje lepší zvukovou izolaci uvnitř vozidla.

Ve vozidle jsou celkem čtyři elektricky ovládaná okna, po jednom v každých dveřích.

Na zadních oknech je použito tónované sklo, které brání pohledům zvenčí a omezuje pronikání slunečního záření.

Panoramatická střecha

Panoramatická střecha je dále opatřena povlakem proti infračervenému záření, který pomáhá chránit prostor pro cestující před přehříváním za slunečného počasí.

Poznámka

Na zadní sklo nikdy nelepte tónované fólie s pokoveným povrchem. Ve skle je zabudována anténa, a mohlo by tak docházet k rušení příjmu signálu.

4.4.1. Ovládání oken vozidla

K ovládání oken slouží spínače vpředu a vzadu na loketní opěrce mezi sedadly.

Elektrické ovládání oken může fungovat i krátce po opuštění vozidla. Pamatujte na to, necháváte-li vozidlo bez dozoru.

Varování

Při ovládání oken nikdy nezapomínejte na bezpečnostní rizika. Pohyblivé díly mohou způsobit zranění dětí či dalších pasažérů, případně zapříčinit poškození předmětů.

- Na ovládaná okna byste vždy měli mít přímý výhled.
- Nedovolte dětem, aby si s ovládacími prvky oken hrály.
- Nikdy nenechávejte děti samotné ve vozidle.
- Do otevřeného okna nikdy nedávejte žádné předměty ani části těla, a to ani v případě, že je elektroinstalace vozidla zcela odpojena.

Všechna okna jsou vybavena ochranou proti přiskřípnutí, která zabraňuje případným zraněním. Informace o ochraně proti přiskřípnutí naleznete v samostatném oddílu této příručky.

i Poznámka

Situace, kdy okna nelze otevírat

- Za rychlostí přesahujících asi 180 km/h (112 mph) není možné okna otevírat, ale můžete je zavřít.
- Za velmi nízkých teplot mohou okna přimrznout, a jejich ovládání pak není možné.

Ovládání oken z předních sedadel

1.



Z předních sedadel můžete ovládat všechna okna vozidla. Mezi ovládáním předních a zadních oken přepnete stiskem tlačítka označeného REAR. Přepnutí na zadní okna je indikováno změnou barvy tlačítka na žlutou. Na ovládání předních oken se přepnete opětovným stiskem tlačítka, případně po několika sekundách nečinnosti se toto provede automaticky.

Ovládání oken ze zadních sedadel

2.



Ze zadních sedadel můžete ovládat zadní okna pomocí spínačů v zadní části loketní opěrky mezi sedadly.

3. K otevírání a zavírání oken používejte spínače takto:

- Lehkým zatlačením nebo zatažením ručně ovládáte okno, dokud spínač neuvolníte.
- Když na spínač zatlačíte nebo zatáhnete až na doraz, okno se pohybuje automaticky i poté, co spínač uvolníte. Okno zastavíte pohybem spínače v opačném směru.



Tip

Snížení hlučnosti

Pokud otevřená zadní okna způsobují v kabině za jízdy příliš vysoký hluk, můžete jej omezit pootevřením předních oken.

Zavření oken uzamčením vozidla

Pokud chcete, aby se při zamykání vozidla zároveň zavřela všechna okna, povolte tuto funkci v nastaveních. Další informace naleznete pod popisem automatického zavírání oken v této příručce.

Zablokování zadních oken

Ovládání zadních oken je možné deaktivovat v nastaveních. Zamezíte tak ovládání oken cestujícími na zadních sedadlech.



Poznámka

Pokud by automatické ovládání oken nebo ochrana proti přiskřípnutí nefungovala správně, zkuste funkci oken resetovat. Pokyny jak postupovat najdete v samostatné části této příručky.

4.4.1.1. Zablokování zadních oken

Elektrické ovládání zadních oken můžete zablokovat pomocí nastavení na displeji. To může být užitečné zejména při cestování s dětmi na zadních sedadlech.



Důležité

Dětská pojistka

Zablokování zadních oken nemá vliv na zámky dveří. Chcete-li zablokovat otevírání dveří ze zadních sedadel, věnujte pozornost tématu dětské pojistky v samostatné části této příručky.

Převážíte-li děti na zadních sedadlech, zajistěte zadní dveře aktivováním dětské pojistky.

1. Stiskněte symbol vozidla  ve spodním pruhu a otevřete **Nastavení**.
2. Klepněte na **Ovládání** → **Zamykání** → **Zámek zadních elektricky ovládaných oken**.
3. Zapnutím této volby zadní okna zablokujete.

4.4.2. Ochrana proti přiskřípnutí

Obsah této příručky představuje stav uživatelské příručky v době tisku a v budoucích případech nemusí být zcela platný. Další informace naleznete na první straně, kde je uvedena kompletní poznámka o vyloučení odpovědnosti.

Vaše vozidlo je vybaveno systémem na ochranu proti přiskřípnutí. Zabraňuje zranění způsobeným elektricky ovládanými okny nebo jinými pohyblivými díly. Cestující by přesto měli být opatrní, aby předešli zachycení mezi díly, které se pohybují či zavírají.

Pokud by okno při zavírání něco blokovalo, okno se zastaví a mírně se vrátí zpět, abyste mohli překážku snáze odstranit.

 **Varování**

Při ovládání oken nikdy nezapomínejte na bezpečnostní rizika. Pohyblivé díly mohou způsobit zranění dětí či dalších pasažérů, případně zapříčinit poškození předmětů.

- Na ovládaná okna byste vždy měli mít přímý výhled.
- Nedovolte dětem, aby si s ovládacími prvky oken hrály.
- Nikdy nenechávejte děti samotné ve vozidle.
- Do otevřeného okna nikdy nedávejte žádné předměty ani části těla, a to ani v případě, že je elektroinstalace vozidla zcela odpojena.

Pokud se automatické zavírání okna zastaví kvůli překážce, jako například námraze, můžete okno zkusit zavřít ručně dalším tahem za ovládací prvek. Nejprve se však pokuste překážku odstranit a následně zkontrolovat, zda dráhu okna nic neblokuje. Teprve poté okno zavírejte znovu.

Pokud by nastal problém s ochranou proti přiskřípnutí, zkuste jej vyřešit resetováním oken.

 **Varování**

Problém s ochranou proti přiskřípnutí může nastat za situace, kdy vozidlo nerozpoznává aktuální polohu okna. Při resetování oken se polohy oken zkalibrují. Kvůli správné kalibraci polohy oken proveďte jejich resetování pokaždé, když:

- dojde k výpadku napájení vozidla, například při odpojení 12V baterie,
- automatické ovládání oken nepracuje podle očekávání.

Tímto krokem se obnoví automatický pohyb oken a ochrana proti přiskřípnutí bude opět správně fungovat.

4.4.3. Resetování oken

Nastane-li problém s elektrickým ovládáním oken, je nutné okna resetovat. Při resetování si vozidlo znovu uloží polohu oken, což je nezbytné ke správnému fungování ochrany proti přiskřípnutí a automatického ovládání oken.

 **Důležité**

Ochrana proti přiskřípnutí bude správně fungovat až poté, co funkci oken po ztrátě kalibrace resetujete.

1. Lehce zatáhněte za spínač okna, dokud se okno úplně nezavře, a poté spínač ještě alespoň dvě sekundy držte.
 2. Lehce stiskněte spínač okna, dokud se okno úplně neotevře, a poté spínač ještě alespoň dvě sekundy držte.
 3. Lehce opět přitáhněte spínač, dokud se okno úplně nezavře, a poté spínač ještě alespoň dvě sekundy držte.
- > Resetování je tímto hotové. Ochrana proti přiskřípnutí i automatické ovládání by nyní mělo správně fungovat.

Pokud problém přetrvává, kontaktujte autorizovaný servis Volvo.

4.5. Sedadla

Všechna sedadla byla navržena s ohledem na pohodlí a bezpečnost. Upravte si nastavení sedadel, hlavových opěrek a dalších komfortních funkcí a vždy dodržujte správnou polohu při sezení.



Sedadla disponují řadou funkcí pro vyšší pohodlí, bezpečnost a praktickou využitelnost.

V této části příručky popisujeme komfortní funkce a možnosti nastavování sedadel vozidla. Jedná se například o polohové nastavování předních sedadel nebo způsob sklápění zadních sedadel při převážení většího množství nákladu. Současně se zde dozvíte, jak tyto funkce bezpečně a správně používat.

Další informace o funkcích souvisejících s pasivní bezpečností sedadel a správném způsobu sezení naleznete v samostatném oddílu příručky věnovaném tématu bezpečnosti.

4.5.1. Přední sedadla

Přední sedadla nabízejí široké možnosti nastavení pro co nejvyšší pohodlí.



Možnosti nastavení

Jednotlivá nastavení elektricky ovládaných sedadel jsou rozdělena samostatných režimů nastavení:

Základní úpravy Výška, podélná poloha sedadla a sklon opěradla.

Úpravy sklonu Sklon sedáku.



Knoflík pro nastavování sedadla

Všechna nastavení elektricky ovládaných sedadel se provádějí pomocí knoflíku na boku daného sedadla. Po stisku prostředního tlačítka se na displeji zobrazí grafický průvodce nastavením sedadla.

Vyhřívání sedadel

U předních sedadel je možné volit ze tří úrovní vyhřívání.

4.5.1.1. Nastavování předních sedadel

Polohu předních sedadel upravíte pomocí knoflíku pro nastavování sedadla. Najdete jej po straně sedadla u dveří.

Knoflík pro nastavování sedadla



Knoflík pro nastavování sedadla můžete posouvat nahoru a dolů, dopředu a dozadu, resp. otáčet oběma směry. Uprostřed knoflíku je dále tlačítko, kterým se změní aktivní režim nastavování.

U sedadel je možné měnit celou řadu nastavení. Dostupné funkce nastavování byly logicky seskupeny do samostatných režimů nastavování, aby bylo možné je knoflíkem ovládat najednou. Jednotlivé režimy se zobrazují na displeji, podle nějž se při nastavování sedadel můžete řídit.

Varování

Sedadla nikdy nenastavujte přímo během jízdy. Nastavování odvádí pozornost od řízení s rizikem ztráty kontroly nad vozidlem. Všechna potřebná nastavení sedadla vždy proveďte ještě před vyjetím.

Nastavování sedadla

1. Začněte stiskem tlačítka na knoflíku pro nastavování sedadla.
 - > Na displeji se aktivuje obrazovka pro nastavování sedadla.
2. Různé režimy nastavení procházíte opakovaným stiskem tlačítka na knoflíku.
3. Otáčením nebo posouváním knoflíku upravíte polohu sedadla podle potřeby.
 - > O tom, kterou část sedadla nastavujete, informuje grafický průvodce na displeji.



Tip

Rychlá nastavení

Sedadlo si můžete přenastavit i bez grafického průvodce na displeji. Nastavování aktivujete jednoduše tak, že posunete nebo otočíte knoflíkem pro nastavování sedadla. V tomto případě je však k dispozici pouze základní režim nastavování.

Uložení předvoleného nastavení sedadla

Pokud jste polohu svého sedadla změnili, na displeji se zobrazí upozornění, abyste mohli tyto úpravy jednoduše uložit do svého profilu. Při ukládání nové polohy sedadla vozidlo automaticky zaznamená i aktuální nastavení vnějších zpětných zrcátek.



Poznámka

Zablokování nastavovacího knoflíku

Pokud byste v krátkém časovém sledu použili nastavovací knoflík příliš často, přestane na 20 sekund reagovat. Tato funkce chrání před neúmyslným použitím ovládacího knoflíku.



Důležité

Po úpravě polohy sedadla si nezapomeňte správně nastavit i další prvky vozidla. Pro řízení vozidla je důležitá správná poloha za volantem. Nastavení se týká nejen sedadla, ale i polohy volantu a zpětných zrcátek.

4.5.2. Zadní sedadla

Úpravou zadních sedadel můžete získat více místa nebo zvýšit pohodlí při sezení.



Zadní sedadla nabízejí následující prvky a funkce:

**Nastavitelné a demontovatelné
hlavové opěrky**

Součástí zadních sedadel jsou nastavitelné hlavové opěrky. Pro lepší oporu hlavy můžete opěrky zvýšit nebo snížit. Odstraněním hlavových opěrek dále získáte více místa při sklápění sedadla.

Sklopná opěradla

Sklopením zadních sedadel získáte více místa pro náklad. Levé sedadlo je možné sklápat samostatně. Prostřední a pravé sedadlo se sklápí společně.



Úložný prostor na drobnosti

Po straně u dveří na obou krajních sedadlech je kapsa k odkládání drobností.

4.5.2.1. Nastavení hlavových opěrek na zadních sedadlech

Na všech třech zadních sedadlech jsou nastavitelné hlavové opěrky. Hlavovou opěrku je třeba nastavovat podle výšky cestujícího tak, aby byla podepřena pokud možno celá zadní strana hlavy.

Správně nastavená hlavová opěrka pomáhá zabránit zraněním krku při nehodě. Hlavovou opěrku je důležité nastavit tak, aby co

nejvíce podepírala temeno hlavy.



Správná výška hlavové opěrky

Vysouvání hlavové opěrky směrem vzhůru není zablokováno.

1. Vytáhněte hlavovou opěrku nahoru podle své výšky.

Chcete-li hlavovou opěrku snížit, stiskem a přidržením tlačítka dole na pravém držáku opěrku odblokujete. Poté hlavovou opěrku opatrně zasuňte.



Blokovací tlačítko na hlavové opěrce

i Tip

Není-li zadní sedadlo obsazené, doporučujeme zde pokaždé spustit hlavovou opěrku až dolů. Nebude pak zbytečně bránit ve výhledu vzad.

4.5.2.2. Odstranění zadních hlavových opěrek

Potřebujete-li získat více místa ke sklopení zadních sedadel, můžete nejprve odstranit hlavové opěrky na sedadlech.

Obsah této příručky představuje stav uživatelské příručky v době tisku a v budoucích případech nemusí být zcela platný. Další informace naleznete na první straně, kde je uvedena kompletní poznámka o vyloučení odpovědnosti.

K sundávání hlavových opěrek slouží dvě tlačítka. První tlačítko najdete na pravé patce hlavové opěrky. Totéž tlačítko slouží k výškovému nastavování hlavové opěrky. Druhé menší tlačítko se nachází na levé patce opěrky. Toto tlačítko je pouze součástí většího tlačítka.

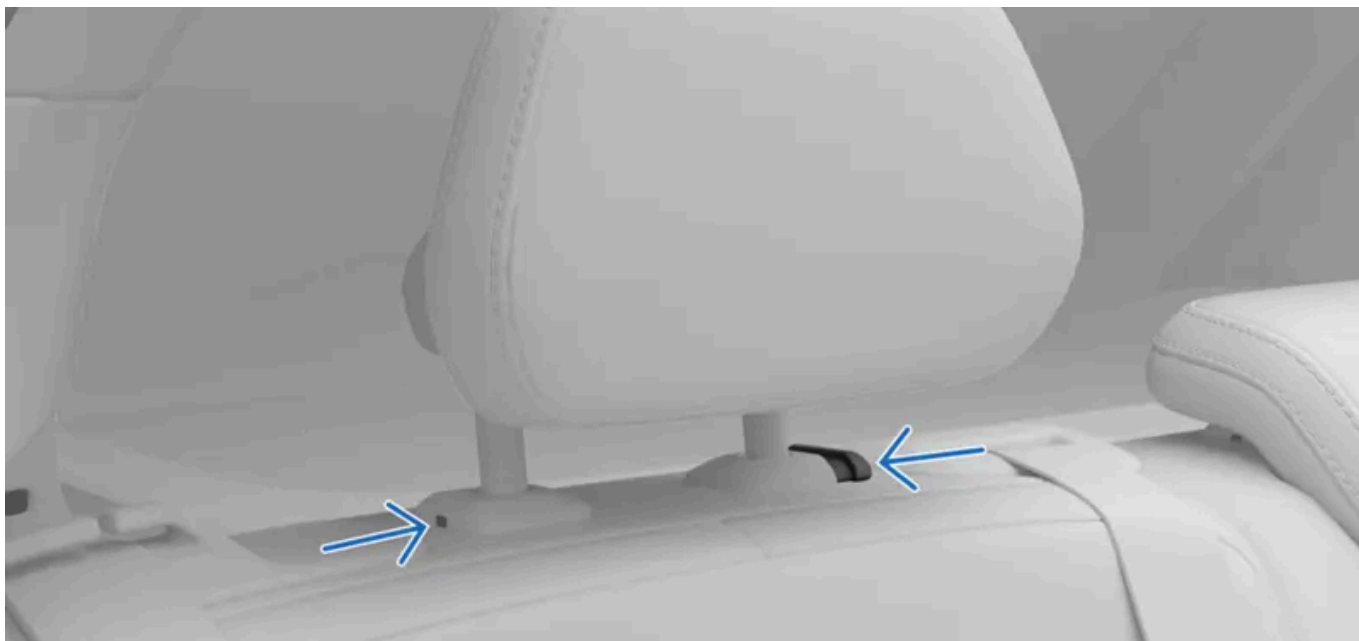

Tlačítka k sundání hlavové opěrky.

1. Stiskněte a přidržte obě tlačítka v patkách hlavové opěrky.
2. Vytáhněte hlavovou opěrku nahoru, dokud není celá venku.

 **Varování**

Na sedadlech bez upevněné a správně nastavené hlavové opěrky nikdy nepřevážíte žádné cestující. Hrozí riziko smrtelného nebo vážného zranění osob.

Demontované hlavové opěrky ze sklopených zadních sedadel vždy pečlivě uschovejte. Po zvednutí sedadel vždy hlavové opěrky namontujte na původní místo.

4.5.2.3. Sklápění zadních sedadel

Ke sklopení zadních sedadel použijte tlačítko na opěradle příslušného sedadla. Levé sedadlo je možné sklápět samostatně. Středové a pravé sedadlo se sklápí společně.

Důležité

Před sklápěním sedadel zkontrolujte:

- Na sedadlech nejsou žádné předměty.
- Bezpečnostní pásy jsou odepnuty.
- Ke sklopení sedadel je dost místa. Podle potřeby posuňte přední sedadla dopředu a upravte nebo vyndejte hlavové opěrky na zadních sedadlech.

Varování

Po sklopení zadních sedadel je nutné zkontrolovat, zda se nedotýkají sedadla řidiče nebo předního spolujezdce. Mohlo by to mít negativní dopad na bezpečnost ostatních členů posádky.

1.

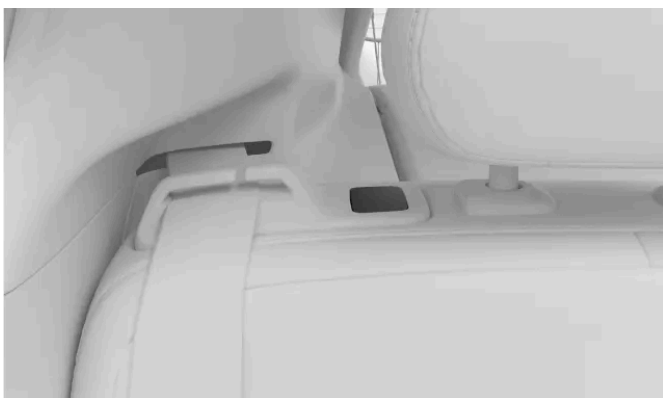

Stiskněte tlačítko na opěradle sedadla.

- > Sedadlo se uvolní a vyklopí směrem vpřed.

Když dodatečné místo pro náklad již nepotřebujete, zatlačte opěradla zpět do vzpřímené polohy. Zkontrolujte, zda se opěradla řádně zablokovala.

4.6. Vnitřní osvětlení

Světla v prostoru pro cestující zajišťují osvětlení k různým účelům. K dispozici jsou čtecí lampičky a zdroje centrálního osvětlení kabiny i osvětlení úložných prostor.

Čtecí lampičky

Pro přední a zadní sedadla jsou k dispozici čtecí lampičky. Intenzitu svícení si můžete upravit podle potřeby. Čtecí lampičky pro zadní sedadla fungují i jako centrální osvětlení kabiny.

Centrální osvětlení kabiny

Vozidlo je vybaveno světly k centrálnímu osvětlení prostoru pro cestující, například pro snazší nastupování do vozidla. Centrální osvětlení se může zapínat ručně i automaticky.

Difuzní osvětlení

V prostoru pro cestující je dále difuzní osvětlení ke zpříjemnění prostředí po setmění. U difuzního osvětlení je možné upravovat intenzitu i barevný motiv.

Osvětlení úložných prostor

K dispozici jsou světla pro různé úložné prostory, jako například kufr, abyste vždy snáze našli vše potřebné.

4.6.1. Nastavování čtecích lampiček

V kabině jsou čtecí lampičky pro přední a zadní sedadla. Intenzitu svícení si můžete podle potřeby upravit.

Čtecí lampičky pro přední sedadla najdete na stropním panelu. Zadní čtecí lampičky jsou nad zadními dveřmi vozidla.



Čtecí lampičky pro přední sedadla na stropním panelu



Čtecí lampičky pro zadní sedadla

- Lampičku zapnete nebo vypnete stiskem vedlejšího tlačítka. Tlačítko je označeno symbolem čtecí lampičky.



- Přidržením tlačítka upravíte intenzitu svícení.



Zapnutí všech čtecích lampiček

Prostřednictvím nastavení můžete zapnout všechny čtecí lampičky najednou.

4.6.2. Nastavení světel v kabině vozidla

Osvětlení interiéru je možné upravovat v nabídce nastavení vozidla pro osvětlení a displeje.

1. Stiskněte symbol vozidla  ve spodním pruhu a otevřete **Nastavení**.
2. Klepněte na **Ovládání** → **Osvětlení a displeje** → **Vnitřní osvětlení**.

Nastavení barvy světla

3. Klepněte na **Neutrální barva prostředí**.
4. Vyberte požadovanou barvu neutrálního osvětlení. Zvolte buďto bílé světlo, nebo barvu sladěnou s interiérem vašeho vozidla.



Jak neutrálního osvětlení i motivy difuzního osvětlení kabiny můžete upravovat v nastaveních prostředí. Další informace o difuzním osvětlení kabiny najdete v samostatném oddílu této příručky.

Nastavování jasu tlačítek

5. Klepněte na **Jas tlačítek**.
6. Upravte jas podsvícení fyzických tlačítek vozidla.



Tip

Uvítací osvětlení v kabině

Je-li povolena funkce uvítacího osvětlení v kabině, při nastupování do vozidla se dočasně zapne vnitřní osvětlení. Tato funkce může být užitečná při usedání do vozidla po setmění. Funkci můžete zapnout nebo vypnout v nabídce nastavení pro osvětlení a displeje.

Zapnutí všech čtecích lampiček

Všechny čtecí lampičky můžete zapnout naráz v nabídce nastavení pro osvětlení a displeje.

4.6.3. Nastavení difuzního osvětlení

Difuzní osvětlení navozuje příjemnou atmosféru v prostoru pro cestující. Na výběr máte z několika barevných motivů, které jsou sladěny s příslušným ozvučením.

1. Stiskněte symbol vozidla  ve spodním pruhu a otevřete **Rychlé nastav.**
2. Stiskněte symbol difuzního osvětlení.



> Otevře se zobrazení difuzního osvětlení.

Nastavení motivu

3. Dole v zobrazení difuzního osvětlení vyberte jeden z barevných motivů, nebo pomocí volby Off použijte neutrální statické osvětlení.



Tip

Barvu neutrálního osvětlení můžete změnit i v případě, že není vybrán žádný aktivní motiv. Ta může být buďto bílá, nebo sladěná s interiérem vašeho vozidla. Chcete-li toto nastavení změnit, klepněte na **Ovládání** → **Osvětlení a displeje** v nastaveních. Další informace o nastavování osvětlení kabiny najdete v samostatném oddílu této příručky.

Nastavení jasů osvětlení

4. Stiskněte symbol nastavení jasů.



5. Upravte nastavení podle potřeby.

Zapnutí ozvučení podle motivu prostředí

6. Ozvučení zapnete nebo vypnete stiskem symbolu pro zvuk.



***i* Poznámka**

Pro každý z motivů prostředí se používá speciální zvuková smyčka. Ozvučení pro motivy je navrženo tak, aby uživatele neobtěžovalo. Během telefonování se automaticky vypíná. Když spustíte přehrávání hudby, ozvučení se zcela vypne. Poté je nutné jej aktivně zapnout v zobrazení motivů prostředí.

5. Bezpečnost

Seznamte se s funkcemi vozidla na ochranu v případě nehody, jako jsou airbagy a bezpečnostní pásy, a zjistěte, co je zapotřebí k jejich bezpečnému používání.

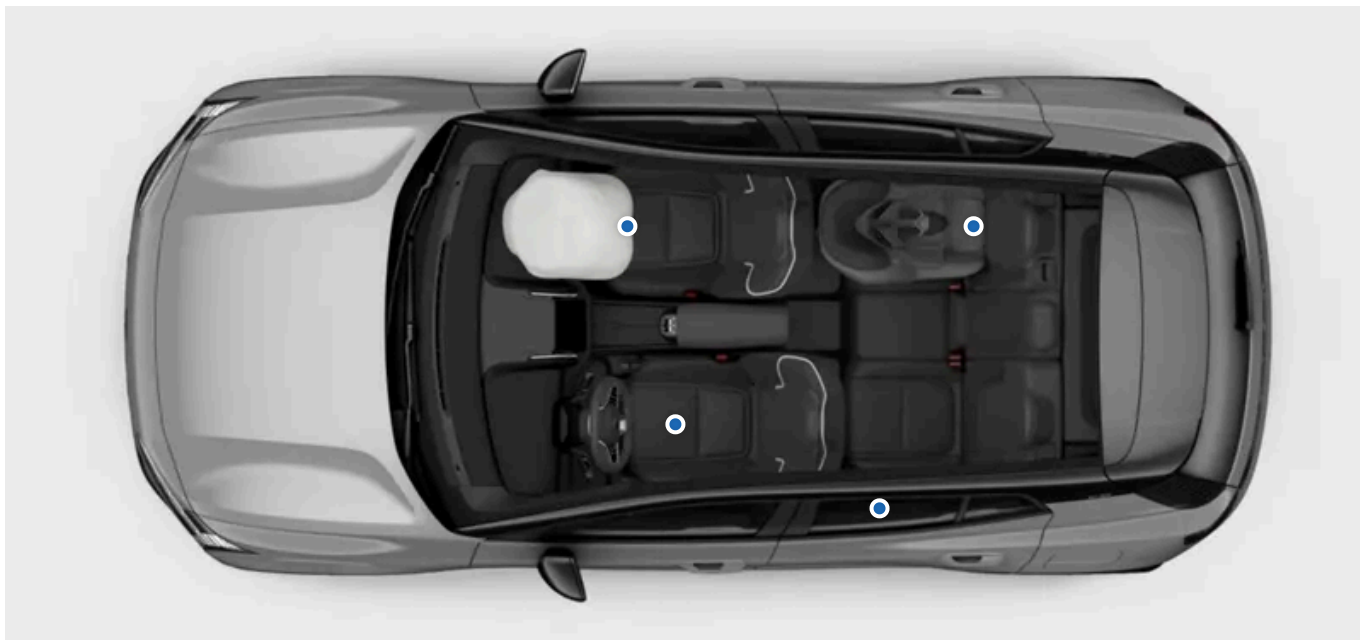

V části věnované bezpečnosti popisujeme funkce sloužící ke snížení rizika vážných zranění v případě dopravní nehody. Jedná se např. o bezpečnostní pásy, airbagy, dětské zádržné systémy a další funkce, které při správném způsobu používání mohou zachránit život.

Vaše vozidlo bylo navrženo tak, aby podporovalo podmínky bezpečného používání. Bezpečnostní funkce nikdy nezbavují řidiče povinnosti používat vozidlo bezpečně. To se týká nejen funkcí přímo spojených s bezpečností, ale i ostatních funkcí vozidla. Jste povinni používat funkce vozidla co nejbezpečněji.

Varování

Součinnost bezpečnostních funkcí

Bezpečnostní funkce vozidla byly navrženy tak, aby společně zvyšovaly bezpečnost celé posádky. Není-li v uživatelské příručce výslovně uvedeno jinak, žádná z funkcí není náhradou funkce jiné. Například přítomnost airbagů nijak nesnižuje nutnost používání bezpečnostních pásů.

Varování systému airbagů

Vozidlo prostřednictvím senzorů dokáže rozpoznat případnou závadu airbagů nebo souvisejících bezpečnostních systémů. Na případné závady upozorňuje výstražný symbol v zóně informací pro řidiče na displeji.



Výstražný symbol SRS

Pokud by se zobrazil výstražný symbol airbagů (SRS), ihned se obraťte na autorizovaný servis Volvo.

 **Poznámka**

Kontroly při spouštění

Při spouštění vozidla se provádí kontrola některých bezpečnostních systémů. Zjištěným poruchám věnujte náležitou pozornost.

Oblasti týkající se bezpečnosti

S bezpečností souvisejí některé funkce na podporu řízení. Jejich hlavním účelem není ochránit vás v případě nehody, ale nehodě zcela předejít. Seznamte se i s těmito funkcemi, abyste cestovali co nejbezpečněji.

5.1. Odezva vozidla při nehodě

Vozidlo je vybaveno celou řadou funkcí, které pomáhají zmírnit následky případné nehody. Vozidlo reaguje ve chvílích těsně před nehodou, během nehody i po ní.

 **Tip**

Informace týkající se odezvy vozidla při nehodě najdete v různých částech této příručky. V této části proto uvádíme pouze obecnější přehled o schopnostech vašeho vozidla v této souvislosti.

Před nehodou

Před nehodou se zapojuje několik funkcí na podporu řízení, které se snaží nehodě zcela předejít, nebo alespoň zmírnit její následky. Když vozidlo rozpozná, že by mohlo dojít k nehodě, případně nehoda je již nevyhnutelná, dokáže automaticky aktivovat ochranné systémy ještě před samotnou nehodou.

Během nehody

Senzory ve vozidle během nehody nepřetržitě poskytují informace o stavu vozidla a členech posádky. Vozidlo podle těchto informací dokáže selektivně načasovat a aktivovat ochranné funkce, jako např. nafouknutí airbagů a použití předpínačů bezpečnostních pásů. Dopravní nehody jsou komplexní události, které se mnohdy vyvíjejí v několika fázích. První náraz přitom nemusí být tím nejzávažnějším. Pro maximální účinnost ochrany je zásadní správné načasování.

Bezpečnostní systémy vozidla pracují v součinnosti s funkcemi pasivní bezpečnosti. V případě nehody hraje roli konstrukce vozidla, která rozvádí nárazové síly na konkrétní konstrukční součásti. Dále se využívají deformační zóny k pohlcení nárazové síly. Podle podobných zásad byl navržen i vnějšek vozidla se zohledněním požadavků na ochranu chodců.

Po nehodě

Po nehodě se vozidlo snaží řízeně a bezpečně zastavit. Také může automaticky zavolat záchranáře.

Poznámka

Bezpečnostní režim

Při některých nehodách může vozidlo přejít do bezpečnostního režimu i přesto, že se žádný airbag neaktivoval. V bezpečnostním režimu se automaticky vypne pohon vozidla a další jízda není možná.

V bezpečnostním režimu s vozidlem nehýbejte. Tvoří-li vozidlo nebezpečnou překážku v dopravě a je schopno pohybu, můžete jej výjimečně přesunout na krátkou vzdálenost mimo bezprostřední nebezpečí. Před tažením vozidla je vždy nutné aktivovat režim Odtah.

Důležité

Vozidlo bylo navrženo jako bezpečné, ale žádný systém ochrany není za všech okolností účinný na 100 %. Bezpečnostní funkce nikdy nezbavují řidiče povinnosti používat vozidlo bezpečně.

5.2. Správná poloha sezení

Pro bezpečnost a pohodlí všech členů posádky je důležitá správná poloha sezení a správné používání bezpečnostních pásů. Existují též zvláštní doporučení pro těhotné ženy a převážení dětí.

Důležité

Proč je správná poloha při sezení důležitá

Některé bezpečnostní prvky vozidla vyžadují, aby všichni cestující seděli správným způsobem, a ochrana při nehodě tak byla co nejúčinnější. Toto platí zejména pro fungování bezpečnostních pásů a airbagů. Nesprávný způsob sezení může vést k ohrožení života nebo vážnému zranění.

Těhotenství

Veškerá doporučení ohledně správného sezení by měly dodržovat především těhotné ženy. Následující informace je třeba interpretovat jako doplňující nebo obzvláště důležité:

- Bezpečnostní pás by neměl být veden napříč krajinou břišní. Kyčelní popruh byste měli vést pod krajinou břišní, zatímco ramenní část by měla být vedena nad břichem.
- V sedadle řidiče nikdy neseďte blíže volantu, než je nezbytně nutné. Upravte si sedadlo tak, aby mezi břichem a volantem byla co největší mezera. Zároveň ale dbejte na to, aby všechny ovládací prvky zůstaly v pohodlném dosahu.

Požadavky na převážení dětí

Věnujte zvýšenou pozornost usazování dětí a jejich konkrétním potřebám. Je nezbytné vždy používat vhodný dětský zádržný systém, který též musí být řádně upevněn. Dítě musí zůstat bezpečně usazeno po celou dobu cesty. Pokud ve vozidle cestují děti ve směru jízdy, pro usazování platí stejná doporučení jako v případě dospělých osob. Vždy zkontrolujte, zda je správně nastaven bezpečnostní pás a hlavová opěrka je pokud možno ve výšce odpovídající vzrůstu dítěte.

i Poznámka

Fyzická omezení

Cestujícímu může ve správném sezení bránit jeho fyzický hendikep. Bezpečné používání vozidla si v takových případech může vynutit určité úpravy. Informace o schválených úpravách Volvo vám sdělí autorizovaný servis Volvo.

Poloha při sezení

Pro bezpečnost je důležitá poloha při sezení a správné nastavení bezpečnostního pásu. Vyvarujte se nezvyklých poloh při sezení.

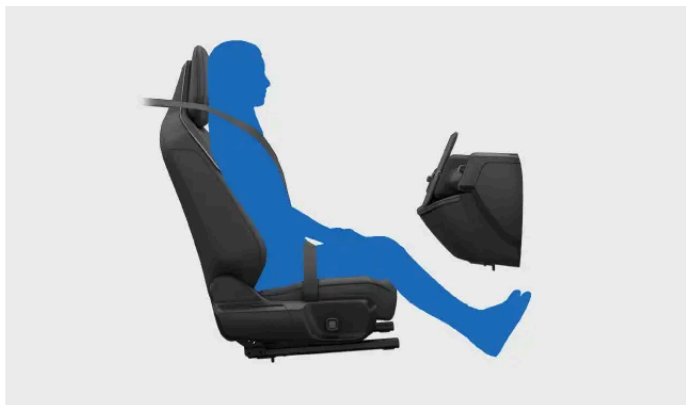

Správně usazený cestující. Během jízdy polohu sezení neměňte.

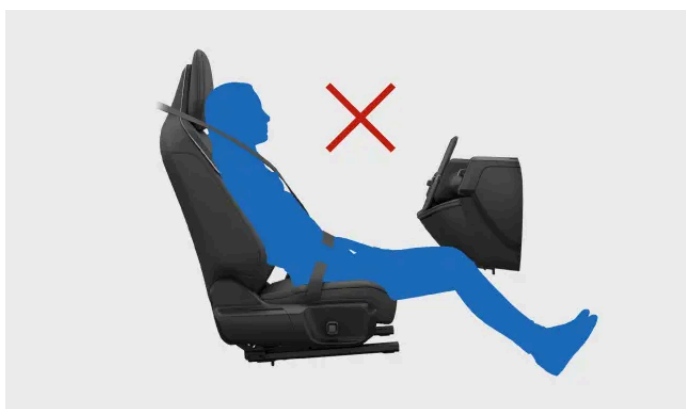

V sedadle se neposouvejte vpřed. Spodní část zad by měla být v kontaktu s opěradlem.

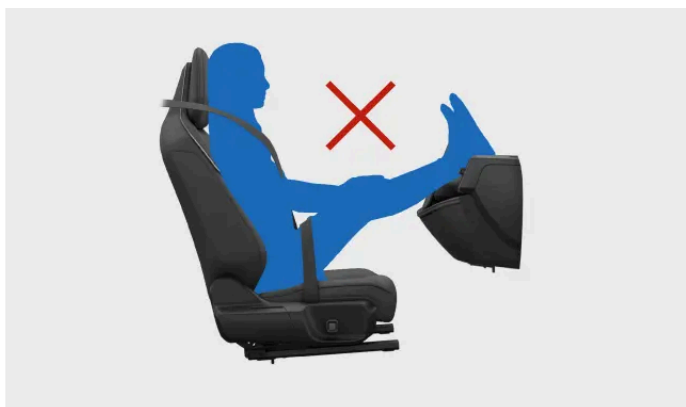

Obě chodidla by měla být na podlaze.



Nesklápějte opěradlo do lůžkové polohy. Bezpečnostní pás musí zůstat pevně napnutý přes rameno.

Správné používání hlavové opěrky

Správné používání hlavových opěrek napomáhá snižovat riziko poranění krku v případě nehody. Všechny hlavové opěrky za podmínky správného způsobu používání napomáhají chránit hlavu a krk cestujícího.

- Zadní strana hlavy by se měla stále dotýkat hlavové opěrky.
- Dohlédněte na to, aby všichni cestující měli hlavovou opěrku vždy správně nastavenou, je-li to možné.

5.3. Bezpečnostní pásy

Bezpečnostní pásy při správném způsobu používání pomáhají zabránit těžkým zraněním za nejrůznějších situací, od náhlého brzdění až po vážné nehody.

Funkce bezpečnostního pásu



Bezpečnostní pás se za vybraných podmínek kvůli bezpečnosti sám zablokuje. Jedná se například o prudké zatažení za pás větší silou, nezvykle dynamickou jízdu nebo zdolávání prudkého svahu.

Připomínka zapnutí bezpečnostního pásu

Vozidlo je vybaveno senzory, které dokáží rozpoznat, že řidič nebo některý z pasažérů není připoután bezpečnostním pásem. Systém upozorní řidiče výstražným zvukem a na displeji se zobrazí symbol připomínky.



Symbol připomínky bezpečnostního pásu.

Důležité

Používání bezpečnostních pásů

V tomto oddílu uvádíme základní informace o správném používání bezpečnostních pásů. Podrobnější informace naleznete v dalších částech této příručky týkajících se správného způsobu sezení a nastavování bezpečnostních pásů.

- Dbejte na to, aby bezpečnostní pás používali všichni cestující a všechny pásy byly správně seřizeny.
- Bezpečnostní pás si vždy upravte podle postavy.
- Bezpečnostní pás by měl těsně přiléhat k tělu.
- Všechny části pásu by měly být napnuty.
- Dbejte na to, aby byl pás mezi trojicí kotevních bodů veden co nejvíce přímo.^[1]
- Opěradlo musí být ve vzpřímené poloze.
- Dbejte všech doporučení ohledně správného způsobu sezení a držení těla.^[2]
- Nepoužívejte bezpečnostní pás v rozporu s pokyny v této uživatelské příručce.
- Za jízdy vždy používejte bezpečnostní pás.
- Bezpečnostní pás slouží k připoutání vždy pouze jedné osoby.

Varování

Péče o bezpečnostní pás a jeho údržba

- Nikdy sami neupravujte ani neprovádějte opravy bezpečnostních pásů a souvisejících součástí, jako např. kotevních prvků. Servis a výměnu provádějí výhradně vyškolení technici s přístupem k typově schváleným dílům.^[3]
- Pokud bezpečnostní pás nebo související díl vykazuje známky poškození či opotřebení, obraťte se na autorizovaný servis Volvo.
- Pokud byl pás vystaven nadměrnému zatížení, např. při dopravní nehodě, nechte jej vyměnit. Pás již nemusí plnit příslušnou bezpečnostní funkci, přestože nejví žádné známky poškození.
- V případě polítlí bezpečnostního pásu jakoukoli tekutinou jej co nejdříve očistěte. Rozlitá látka by mohla proniknout do mechanismu a způsobit vadu materiálu.

^[1] Například pásy nikdy neovíjejte kolem žádných předmětů a ani je k ničemu dalšímu neupevňujte.

^[2] Některá doporučení se týkají sezení obecně, ale existují i konkrétní doporučení pro děti a těhotné ženy.

^[3] Volvo doporučuje navštívit autorizovaný servis Volvo.

5.3.1. Zapínání a nastavování bezpečnostního pásu

Pro vaši bezpečnost i pohodlí je důležité si vždy správně zapnout a nastavit bezpečnostní pás.

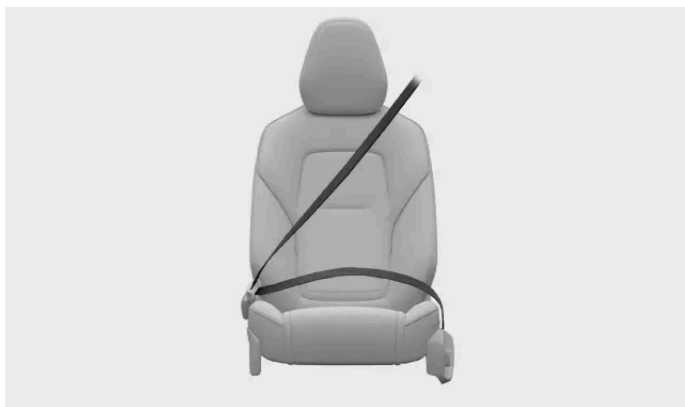

Správně upevněný a nastavený bezpečnostní pás.

Poznámka

Tyto pokyny se týkají dospělých a dětí, které buďto sedí na standardním sedadle, nebo používají autosedačku pro větší děti či dětský podsedák. Podrobné pokyny týkající se převážení dětí a různých typů dětských zádržných systémů naleznete v samostatném oddílu na téma bezpečnosti dětí.

Před zapnutím bezpečnostního pásu na krajním zadním sedadle vždy zkontrolujte, zda pás není ve vodítku pásu nahoře na opěradle jakkoli pokroucen. Pokud by se pás z vodítka vyvlékl, zaveďte jej skrz mezeru zpět do vodítka.

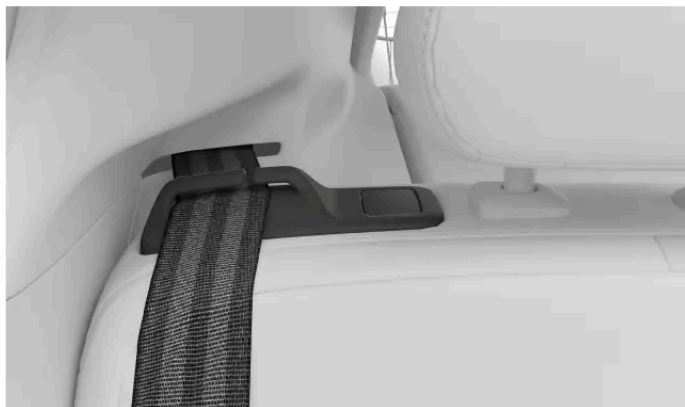

Vodítko bezpečnostního pásu

Důležité

Pokud během upevňování ponecháte bezpečnostní pás mimo vodítko, mohl by se posunout. To následně může negativně ovlivnit bezpečnost nebo pohodlí cestujícího. Dále by mohlo dojít k problémům se zatahováním pásu a časem i k jeho poškození.

Zapínání bezpečnostního pásu

1. Uchopte bezpečnostní pás za destičku západky a vytáhněte jej ven. Zatáhnete-li příliš rychle, pás se zablokuje.

Obsah této příručky představuje stav uživatelské příručky v době tisku a v budoucích případech nemusí být zcela platný. Další informace naleznete na první straně, kde je uvedena kompletní poznámka o vyloučení odpovědnosti.

2. Zkontrolujte u vytaženého pásu, zda není nikde překroucený, zauzlovaný či poškozený.
 3. Zasuňte západku do zámku pásu.
- > Západka se zacvaknutím zapadne na místo.

 **Varování**

Zkontrolujte, zda pás pevně drží.

- Mezi trojicí kotevních bodů by se měl bezpečnostní pás vést přímo a co nejrovněji. Prověšení pásu zvyšuje riziko zranění při nehodě.
- Zkontrolujte, zda bezpečnostní pás správně používají všichni cestující.

Nastavení bezpečnostního pásu

4. Upravte výšku horního kotevního bodu u bezpečnostních pásů pro přední sedadla.

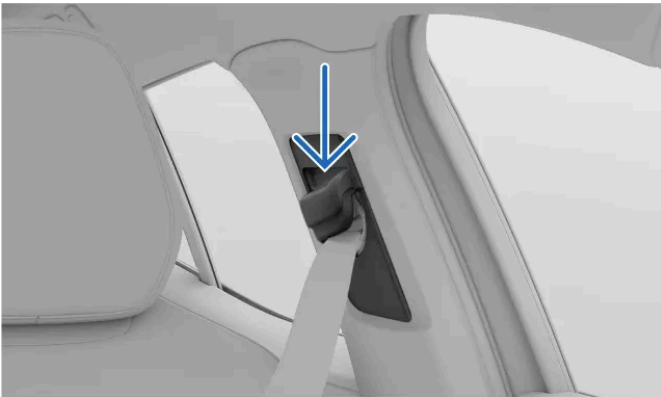

Horní kotevní bod bezpečnostního pásu

Stlačte dolů tlačítko u horního kotevního bodu, abyste mohli posouvat nahoru a dolů.

Nastavte pás co nejvýše tak, aby se nedotýkal vašeho krku.

5. Napněte kyčelní popruh tak, že zatáhnete směrem nahoru za popruh vedoucí napříč přes hrudník. Kyčelní popruh by měl vést co nejrovněji a zároveň co nejnižše pod břichem.

 **Důležité**

Těhotenství

Veškerá doporučení ohledně správného sezení by měly dodržovat především těhotné ženy. Bezpečnostní pás by neměl být veden napříč krajinou břišní. Kyčelní popruh byste měli vést pod oblastí břicha. Ramenní část pásu by měla být vedena nad ním.

Odepínání bezpečnostního pásu

6. Bezpečnostní pás odepnete stiskem tlačítka zámku.
7. Nechte pás volně navinout do zatažené pozice.

 **Důležité**

Vždy zkontrolujte, zda se pás zcela navinul zpět. Pokud by se při zavírání dveří zachytil pás do mezery mezi dveřmi a karoserií, mohlo by dojít k poškození pásu i dveří.

5.3.2. Připomínka zapnutí bezpečnostního pásu

Vozidlo je vybaveno senzory, které dokáží rozpoznat, že řidič nebo některý z pasažérů není připoután bezpečnostním pásem.

Když vozidlo rozpozná, že některý z cestujících není připoután bezpečnostním pásem, ozve se výstražný zvuk a na displeji se zobrazí symbol upozorňující na nezapnutý pás.



Symbol připomínky bezpečnostního pásu.

Informaci o tom, které bezpečnostní pásy nejsou zapnuty, najdete v zóně informací pro řidiče na displeji.



Přehled vozidla na displeji.

Po zobrazení připomínky co nejrychleji na bezpečném místě zapněte pásy, na které vozidlo upozorňuje. Podle potřeby s vozidlem zastavte.

V některých případech může vozidlo předmět položený na sedadle považovat za cestujícího a následně vás upozorňovat na nezapnutý bezpečnostní pás. Když tyto připomínky na displeji zrušíte, velká grafika zmizí, ale ostatní výstražné symboly zůstanou aktivní. Přestanou se zobrazovat až poté, co se řádně připoutáte.

 **Varování**

Pokaždé zkontrolujte, zda jsou všichni ve vozidle řádně připoutáni.

5.4. Airbagy

V případě nehody se mohou aktivovat různé airbasy vozidla. Pomáhají omezovat nárazové síly, kterým jsou cestující vystaveni.



Na obrázku jsou znázorněny vybrané dostupné airbasy. Přečtěte si podrobnosti o airbazy v vašem vozidle.

Airbasy jsou navrženy tak, aby fungovaly ve spojení s dalšími bezpečnostními prvky vozidla. Jejich účinnost závisí především na správné poloze při sezení a používání bezpečnostních pásů. Airbag se aktivuje náhle a prudce, ale tato reakce je řízená a může výrazně snížit riziko vážného zranění pasažéra. Podmínkou je však správná poloha při sezení.

 **Varování**

Pokud cestující v okamžiku nehody nesedí správně, airbasy nemusejí fungovat zamýšleným způsobem. Vždy používejte bezpečnostní pás.

Airbasy se aktivují na základě senzorů na různých místech vozidla. Ty poskytují informace o samotné nehodě i stavu vozidla a jeho cestujících.

Typy airbagů

Vaše vozidlo používá tyto airbasy:

- Čelní airbagy** Airbasy na ochranu předních pasažérů v případě čelní kolize.
- Boční airbagy** Airbasy zabudované do sedadel na ochranu předních pasažérů v případě boční kolize.
- Hlavové airbasy** Airbasy zabudované do stropu na ochranu pasažérů sedících u okna.

5.4.1. Aktivace airbagů

Pokud ve vozidle došlo k aktivaci některého z airbagů, je nutné vůz odtáhnout a provést servis.

Airbag se při aktivaci prakticky okamžitě nafoukne natlakovaným vzduchem za hlasitého zvukového doprovodu. Další chování airbagu závisí na jeho typu. Přední a boční airbagy se stlačením vyfouknou, a poskytují tak řízené utlumení jednoho prudkého nárazu. Hlavové airbagy po stranách vozidla zůstávají nafouknuty o něco déle, aby chránily v případě opakovaných nárazů.



Varování

Zranění spojená s airbagy

Bezpečnostní prvky nemohou při nehodě ochránit před všemi možnými riziky. Cílem airbagů je snížit riziko vážných zranění. Náraz do airbagu má často za následek zranění. Druh a závažnost takového zranění závisí na různých okolnostech. Vždy si přečtěte uživatelskou příručku, abyste byli obeznámeni s aspekty, které zvyšují riziko zranění, a mohli jste se jim vyhnout.

Jak omezit rizika zranění spojených s airbagy:

- Dodržujte pokyny v uživatelské příručce ohledně správné polohy při sezení a používání bezpečnostních pásů.
- Seznamte se s rozmístěním všech airbagů a tím, jak souvisejí s používáním vozidla.
- Nepokládejte žádné předměty do prostoru nafouknutí airbagů v případě nehody.
- V rámci interiéru a elektroinstalace vozidla neprovádějte žádné úpravy, které nebyly výrobcem Volvo schváleny.



Poznámka

Podmínky aktivace airbagů

Při nehodě se některé airbagy nemusí aktivovat. Je tomu tak proto, že aktivace konkrétního airbagu závisí na splnění určitých podmínek a působení sil. Míru poškození vozidla po nehodě nelze považovat za spolehlivý ukazatel toho, zda mělo k aktivaci airbagu dojít.

Plyny a kouř z airbagů

- Plyn uvnitř airbagu obsahuje kouř, který při vyfukování airbagu uniká do vozidla.
- V případě vážnější nehody vždy věnujte pozornost známkám požáru, avšak nepamenejte, že po aktivaci airbagu je únik kouře běžným jevem.

Po aktivaci airbagů

Po nehodě, při níž došlo k aktivaci airbagů, v první řadě zajistěte bezpečnost a případně přivolejte lékařskou pomoc pro zraněné osoby. Před dalším používáním vozidla se obraťte na autorizovaný servis Volvo. Dodržujte pokyny v uživatelské příručce ohledně bezpečné manipulace a odtahu nepohyblivého vozidla nebo vozidla v bezpečnostním režimu.



Důležité

Bezpečnostní režim

Při některých nehodách může vozidlo přejít do bezpečnostního režimu i přesto, že se žádný airbag neaktivoval. V bezpečnostním režimu se automaticky vypne pohon vozidla a další jízda není možná.

V bezpečnostním režimu s vozidlem nehýbejte. Tvoří-li vozidlo nebezpečnou překážku v dopravě a je schopno pohybu, můžete jej výjimečně přesunout na krátkou vzdálenost mimo bezprostřední nebezpečí. Před tažením vozidla je vždy nutné aktivovat režim Odtah.

5.4.2. Čelní airbagy

Při některých čelních střetech se aktivují čelní airbagy. Airbag předního spolujezdce můžete deaktivovat, abyste mohli upevnit některé dětské zádržné systémy montované proti směru jízdy.

Přední airbagy pomáhají ochránit řidiče a předního spolujezdce před vážnějším zraněním. Podmínkou je však správná poloha sezení v okamžiku nehody. Airbagy po stranách vozidla se aktivují nezávisle na sobě.



Airbag řidiče je složen uvnitř volantu.

Airbag na straně spolujezdce se nachází za panelem na přístrojové desce.

O rozmístění všech čelních airbagů informuje označení AIRBAG nebo SRS AIRBAG.

Varování

Čelní airbagy ničím nezakrývejte

- V prostoru mezi předním spolujezdcem a čelními airbagy se nesmí převážet žádná zavazadla, děti ani domácí zvířata. Přední spolujezdec by neměl nic převážet na klíně.
- Spolujezdec by se nikdy neměl opírat nohama ani chodidly o přístrojovou desku. Hrozí riziko vážného zranění, či dokonce usmrcení.
- Na přístrojovou desku nepokládejte ani nemontujte žádné předměty. V případě nehody se i malý předmět může proměnit v nebezpečný projektil, který skončí mezi nafouknutým airbagem a pasažérem.

Blokování airbagů – obecně

Nikdy neumísťujte žádné překážky před samotné airbagy a do prostoru jejich možného nafouknutí. Překážky by mohly omezit účinnost airbagů, a způsobit tak vážné zranění.

- Dodržujte pokyny týkající se správné polohy při sezení.
- Všechna zavazadla a další předměty řádně uložte na určená místa. Vozidlo je vybaveno různými prostory k bezpečnému převážení zavazadel.
- Panely přímo zakrývající airbagy ani vedlejší panely nijak neupravujte a nemontujte zde žádné prvky příslušenství.

Přepínač airbagu spolujezdce

Obsah této příručky představuje stav uživatelské příručky v době tisku a v budoucích případech nemusí být zcela platný. Další informace naleznete na první straně, kde je uvedena kompletní poznámka o vyloučení odpovědnosti.

Přepínačem airbagu můžete vypnout nebo zapnout airbag předního spolujezdce. Ovládá také boční airbag u spolujezdce a boční airbag na vnitřní straně sedadla řidiče. Airbag spolujezdce musíte vypnout předtím, než na sedadla předního spolujezdce upevníte dětský zádržný systém proti směru jízdy. Před montáží dětského zádržného systému si přečtěte všechny informace týkající se airbagů a bezpečnosti dítěte.

Stav airbagu spolujezdce

Stav airbagu spolujezdce se zobrazuje na stropním panelu.



Tato ikona ukazuje, že airbag spolujezdce je aktivní, a při nehodě se tak může nafouknout.



Tato ikona ukazuje, že airbag spolujezdce není aktivní, a při nehodě se tak nemůže nafouknout.

Varování

Dětské zádržné systémy a sedadlo předního spolujezdce

NIKDY nepoužívejte dětský zádržný systém otočený proti směru jízdy na sedadle se ZAPNUTÝM čelním AIRBAGEM – může dojít k ÚMRTÍ nebo VÁŽNÉMU ZRANĚNÍ DÍTĚTE.

Tip

Přečtěte si všechny pokyny týkající se airbagů

K dispozici jsou další informace na téma airbagů a bezpečnosti obecně. Doporučujeme přečíst si vše na toto téma, abyste měli povědomí o schopnostech a omezeních bezpečnostních prvků vozidla.

5.4.2.1. Vypnutí a zapnutí airbagu předního spolujezdce

Chcete-li na sedadle předního spolujezdce používat dětský zádržný systém proti směru jízdy, je nutné nejprve pomocí příslušného spínače vypnout airbag předního spolujezdce. Vypnutý airbag se v případě nehody nenafoukne. Než airbag předního spolujezdce přepnete, přečtěte si všechny informace o předních airbagích a převážení dětí na sedadlech.

Umístění a polohy přepínače



Přepínač airbagu je umístěn po straně přístrojové desky a je přístupný po otevření dveří předního spolujezdce.

Má dvě polohy. Jsou označeny příslušným symbolem a textem s informací o tom, zda je airbag předního spolujezdce zapnutý nebo vypnutý.



Airbag je zapnutý. Do tohoto režimu přepněte airbag vždy, když na sedadle sedí nezletilý či dospělý pasažér ve směru jízdy.

V poloze označené ON je airbag zapnutý, a může se tak nafouknout.



Airbag je vypnutý. Do tohoto režimu přepněte airbag vždy, když je na sedadle předního spolujezdce upevněn dětský zádržný systém proti směru jízdy.

V poloze označené OFF je airbag vypnutý, a nemůže tak být vozidlem aktivován.

Přepínání režimu airbagu

Obsah této příručky představuje stav uživatelské příručky v době tisku a v budoucích případech nemusí být zcela platný. Další informace naleznete na první straně, kde je uvedena kompletní poznámka o vyloučení odpovědnosti.

1. Vytáhněte přepínač směrem ven a otočte jím do pozice ON, nebo OFF.
- > O změně stavu informuje displej.
Po přepnutí na ON se zobrazí zpráva **Passenger airbag enabled (ON)**. Airbag je zapnutý.
Po přepnutí na OFF se zobrazí zpráva **Passenger airbag disabled (OFF)**. Airbag je vypnutý.

i Poznámka

Aktuální stav airbagu spolujezdce se vždy zobrazuje na stropním panelu. Doporučujeme před jízdou tento ukazatel vždy přezkontrolovat, zejména pokud byl v nedávné době namontován nebo vymontován dětský zádržný systém.

5.4.3. Boční airbagy

Boční airbagy se aktivují při bočním nárazu do vozidla.

Boční airbagy při některých typech nárazu do boku vozidla pomáhají chránit řidiče a předního spolujezdce. Podmínkou je správná poloha při sezení. Vnější boční airbagy pro přední sedadla se zpravidla aktivují pouze na té straně, kde vozidlo utrpělo náraz. Vnitřní boční airbag, který je zabudován pouze v sedadle řidiče, se zpravidla aktivuje v případě jakéhokoli bočního nárazu.



Boční airbagy na ochranu předních pasažérů.

Boční airbagy jsou zabudovány do postranní části rámu opěradla příslušného sedadla. Vnější boční airbagy jsou součástí obou předních sedadel, avšak vnitřní boční airbag je pouze u sedadla řidiče.

Na obou předních sedadlech najdeme označení AIRBAG.

 **Varování**

Boční airbagy ničím nezakrývejte

- Po stranách předních sedadel neukládejte žádné předměty. Překážky mezi sedadlem a vnitřním panelem dveří, resp. mezi sedadlem a tunelovou konzolou, by mohly správné fungování bočních airbagů znemožnit.
- Nepoužívejte takové potahy sedadel, které nebyly ze strany Volvo schváleny.

Blokování airbagů – obecně

Nikdy neumísťujte žádné překážky před samotné airbagy a do prostoru jejich možného nafouknutí. Překážky by mohly omezit účinnost airbagů, a způsobit tak vážné zranění.

- Dodržujte pokyny týkající se správné polohy při sezení.
- Všechna zavazadla a další předměty řádně uložte na určená místa. Vozidlo je vybaveno různými prostory k bezpečnému převážení zavazadel.
- Panely přímo zakrývající airbagy ani vedlejší panely nijak neupravujte a nemontujte zde žádné prvky příslušenství.

 **Tip**

Přečtěte si všechny pokyny týkající se airbagů

K dispozici jsou další informace na téma airbagů a bezpečnosti obecně. Doporučujeme přečíst si vše na toto téma, abyste měli povědomí o schopnostech a omezeních bezpečnostních prvků vozidla.

5.4.4. Hlavové airbagy

Hlavové airbagy vozidla při některých nehodách pomáhají chránit pasažéry sedící u okna. Nacházejí se nade dveřmi po obou stranách vozidla.

Hlavové airbagy jsou navrženy tak, aby pomáhaly ochránit hlavu cestujícího, který sedí ve správné poloze a používá pás. Hlavové airbagy na rozdíl od klasických airbagů zůstávají nafouknuté po delší dobu po aktivaci.



Nafouknutý hlavový airbag na jedné straně vozidla.

Hlavové airbagy jsou zabudovány za stropními obklady po obou stranách vozidla. Na obkladech je označení IC AIRBAG.

Varování

Hlavové airbagy ničím nezakrývejte

- Na stropní háčky ani madla nezavěšujte žádné těžké předměty. Háčky jsou určeny k zavěšení lehkého kabátu nebo bundy.
- Panely zakrývající hlavové airbagy nijak neupravujte a nemontujte zde žádné prvky příslušenství. Totéž platí pro strop kabiny, sloupky a sousední panely.

Blokování airbagů – obecně

Nikdy neumísťujte žádné překážky před samotné airbagy a do prostoru jejich možného nafouknutí. Překážky by mohly omezit účinnost airbagů, a způsobit tak vážné zranění.

- Dodržujte pokyny týkající se správné polohy při sezení.
- Všechna zavazadla a další předměty řádně uložte na určená místa. Vozidlo je vybaveno různými prostory k bezpečnému převážení zavazadel.
- Panely přímo zakrývající airbagy ani vedlejší panely nijak neupravujte a nemontujte zde žádné prvky příslušenství.

Tip

Přečtěte si všechny pokyny týkající se airbagů

K dispozici jsou další informace na téma airbagů a bezpečnosti obecně. Doporučujeme přečíst si vše na toto téma, abyste měli povědomí o schopnostech a omezeních bezpečnostních prvků vozidla.

5.4.5. Údržba a servis airbagů

Máte-li podezření, že je některý z airbagů či jiných bezpečnostních systémů vadný nebo poškozený, obraťte se na autorizovaný servis Volvo.

Veškerý servis nebo opravy airbagů a souvisejících bezpečnostních systémů provádějí výhradně autorizovaní servisní technici.

^[1] Žádné z bezpečnostních systémů vozidla se nikdy nepokoušejte opravovat vlastními silami. Nesprávně provedená oprava může způsobit funkční vady a vážná zranění. Pokud vaše vozidlo vyžaduje servis nebo opravu, obraťte se na autorizovaný servis Volvo.

Varování

Úpravy vozidla a airbagy

Úpravy vozidla mohou mít nebezpečný dopad na fungování airbagů a dalších bezpečnostních systémů. Pečlivě si přečtěte oddíl o úpravách vozidla a vždy kontaktujte Volvo ^[2] v případě, že zamýšlíte provádět jakékoli úpravy ^[3], například pro handicapované uživatele.

Airbagy a poškození vodou

Pokud došlo k zaplavení vozidla nebo byl interiér vystaven účinkům vody, nelze vyloučit poškození bezpečnostních systémů. Důsledkem může být nečekaná aktivace některého z airbagů a následné zranění osob.

- Máte-li podezření, že vozidlo bylo poškozeno vodou, nepoužívejte jej.
- Potřebujete-li pomoci se zprovozněním nebo odtahem vozidla, obraťte se na Volvo Assistance.

Poznámka

Pokud by vozidlo zaznamenalo poruchu některého z airbagů, zobrazí se varování v informační zóně řidiče. V takovém případě se ihned obraťte na autorizovaný servis Volvo.



Výstražný symbol SRS

^[1] K opravám a servisu Volvo doporučuje využívat služeb autorizovaných servisů Volvo.

^[2] Podrobné informace naleznete v samostatném oddílu této příručky nebo se obraťte na podporu Volvo.

^[3] Uvedené se týká všech částí vozidla, nicméně zvláštní pozornost věnujte předním sedadlům a umístění všech airbagů.

5.4.6. Štítky airbagů

Štítky airbagů ve vozidle poskytují základní informace o airbaziích nebo slouží jako označení místa instalace airbagu.

Štítky s informací o airbagu

Místa ve vozidle označená AIRBAG, IC AIRBAG nebo SRS AIRBAG informují o tom, že je na daném místě zabudován airbag.

 **Varování**

Štítky s informací o airbagu

Tyto štítky informují o tom, kde jsou ve vozidle zabudovány airbagy. Do těchto míst a jejich bezprostředního okolí nedávejte žádné předměty. Překážky by mohly bránit v nafouknutí airbagů, a snížit tak jejich účinek nebo způsobit vážná zranění. Podrobnější informace o používání airbagů a podmínkách jejich fungování najdete v oddílu věnovaném airbagům.

Štítky s informacemi o airbagích



Tento štítek najdete na sluneční cloně u sedadla předního spolujezdce.

 **Varování**

Dětské zádržné systémy a sedadlo předního spolujezdce

NIKDY nepoužívejte dětský zádržný systém otočený proti směru jízdy na sedadle se ZAPNUTÝM čelním AIRBAGEM – může dojít k ÚMRTÍ nebo VÁŽNÉMU ZRANĚNÍ DÍTĚTE.

5.5. Bezpečnost dětí

Vozidlo je vybaveno různými prvky ke zvýšení bezpečnosti dětí, jako např. kotevními body k upevnění dětského zádržného systému nebo dětskými pojistkami.



Děti ve vozidle by vždy měly být řádně usazeny a pod dohledem dospělé osoby. Dbejte pokynů v této příručce a dodržujte místní předpisy a doporučení, která se na vás vztahují.

 **Varování**

Bezpečné usazení

- Děti by v závislosti na věku a výšce měly být bezpečně usazeny v dětském zádržném systému nebo připoutány bezpečnostním pásem. Nikdy nenechávejte dítě sedět na klíně jiného cestujícího nebo na místě, které není k převozu cestujících určeno.
- Ostatní pasažéři ve vozidle by měli být řádně usazeni a správně připoutáni bezpečnostním pásem. Předejdete tak riziku vážného zranění dětí v nejrůznějších situacích, od náhlého brzdění až po vážné dopravní nehody.

Pod dohledem

- Nikdy nenechávejte děti samotné ve vozidle. Děti by mohly být vystaveny zdraví nebezpečným teplotám za horkého či chladného počasí, případně by se mohly ve vozidle uzamknout.
- Nenechávejte děti si ve vozidle hrát ani si hrát s jeho ovládacími prvky. Snížíte tak riziko zranění dětí nebo nechtěného zapnutí či vypnutí funkcí vozidla.

5.5.1. Dětské zádržné systémy

Děti by vždy měly používat vhodný dětský zádržný systém a být bezpečně usazeny v souladu s doporučeními.

Existují různé typy dětských zádržných systémů v závislosti na věku a výšce dítěte. Vaše vozidlo je vybaveno kotevními body, které slouží k upevnění různých typů dětských zádržných systémů.

Volvo doporučuje co nejdéle používat dětské zádržné systémy upevňované proti směru jízdy, a to nejméně do čtyř let věku dítěte. Poté by děti měly používat dětské zádržné systémy ve směru jízdy, ideálně autosedačku pro větší děti se zajištěním dítěte

Obsah této příručky představuje stav uživatelské příručky v době tisku a v budoucích případech nemusí být zcela platný. Další informace naleznete na první straně, kde je uvedena kompletní poznámka o vyloučení odpovědnosti.

pomocí bezpečnostního pásu. Děti by měly používat dětský zádržný systém minimálně tak dlouho, dokud nedosáhnou výšky 140 centimetrů (4 stopy a 7 palců).

Dětské zádržné systémy jsou řazeny do různých kategorií podle úrovně schválení:

i-Size	Dětské zádržné systémy standardu i-Size používají ukotvení ISOFIX v kombinaci s kotevními body pro horní popruh nebo opěrnou nohou. Tento standard zaručuje, že na sedadlo s homologací i-Size lze namontovat libovolný dětský zádržný systém i-Size.
Univerzální	Dětský zádržný systém této kategorie je možné upevňovat na sedadla všech modelů vozidel za podmínky, že je dané sedadlo podle příručky k vozidlu povoleno používat pro univerzálně schválené dětské zádržné systémy.
Pro konkrétní vozidlo	Dětský zádržný systém této kategorie je možné upevnit na sedadlo konkrétních modelů vozidel za podmínky, že výrobce dětského zádržného systému uvádí daný model vozidla v seznamu povolených typů pro tento systém.

Varování

Dětské zádržné systémy a sedadlo předního spolujezdce

NIKDY nepoužívejte dětský zádržný systém otočený proti směru jízdy na sedadle se ZAPNUTÝM čelním AIRBAGEM – může dojít k ÚMRTÍ nebo VÁŽNÉMU ZRANĚNÍ DÍTĚTE.

Poškozené a staré dětské zádržné systémy

Nikdy nepoužívejte dětský zádržný systém:

- pokud byl namontován v havarovaném vozidle nebo jakkoli poškozen,
- v případě překročení doby použitelnosti nebo životnosti dětského zádržného systému,
- neznáte-li kompletní historii tohoto systému.

Důležité

Dětské zádržné systémy bez upevnění

V kabině vozidla nikdy neponechávejte dětský zádržný systém bez upevnění. Pokud dětský zádržný systém nepoužíváte, nechte jej upevněn v souladu s pokyny výrobce nebo jej bezpečně uložte do zavazadlového prostoru. Neupevněný dětský zádržný systém by v případě nehody nebo prudkého brzdění mohl způsobit škodu.

Obecná doporučení týkající se bezpečnosti

V relevantních případech dodržujte obecná bezpečnostní doporučení ohledně používání bezpečnostních pásů, nastavení hlavových opěrek a správného způsobu sezení.

Místní předpisy

V různých zemích a oblastech platí odlišné předpisy ohledně usazování dětí a jejich zabezpečení. Vždy se seznamte s předpisy platnými v místě, kde vozidlo používáte.

Štítky s informacemi o airbazích



Tento štítek najdete na sluneční cloně u sedadla předního spolujezdce.

5.5.1.1. Upevňování dětského zadržného systému

Při upevňování nebo používání dětského zadržného systému je nutné zohlednit některé aspekty závislé na sedadle, na kterém se má dětský zadržný systém používat.

Varování

Dětské zadržné systémy a sedadlo předního spolujezdce

NIKDY nepoužívejte dětský zadržný systém proti směru jízdy na sedadle se ZAPNUTÝM AIRBAGEM. Hrozí nebezpečí SMRTELNÉHO nebo VÁŽNÉHO ZRANĚNÍ DÍTĚTE.

Důležité

Místní předpisy

V různých zemích a oblastech platí odlišné předpisy ohledně usazování dětí a jejich zabezpečení. Vždy se seznamte s předpisy platnými v místě, kde vozidlo používáte.

Pokyny výrobce

Vždy dodržujte pokyny příslušného výrobce dětského zadržného systému.

5.5.1.1.1. Upevňování dětských zadržných systémů na vnější zadní sedadla

Kvůli bezpečnosti upevnění dětského zadržného systému na jednom z vnějších zadních sedadel je důležité přečíst si příslušné informace a dodržovat uvedená doporučení.

Při upevňování dětského zádržného systému na vnější zadní sedadla se používají kotevní body ISOFIX, kotevní body pro horní popruh a kotevní body pro spodní popruh. Sedadla jsou schválena pro dětské zádržné systémy i-Size.

Tip

Dlouhodobé používání dětského zádržného systému může vést k opotřebení interiéru vozidla. Doporučujeme používat chránič proti okopání sedadel.

Povolené dětské zádržné systémy

- Používejte pouze dětské zádržné systémy, které přímo doporučuje Volvo, byly schváleny v souladu se standardem i-Size, univerzálně schválené systémy nebo systémy schválené pro konkrétní vozidlo, kdy je vaše vozidlo uvedeno na seznamu výrobce dětského zádržného systému.

Příprava sedadel

- Před instalací dětského zádržného systému odstraňte ze sedadla nástavce polštářů, podpěry nohou a další doplňky. Pokud používáte volitelnou ochranu proti okopání, můžete ji na sedadle nechat.
- Jsou-li součástí dětského zádržného systému opěrné nohy, musí stát přímo na podlaze vozidla. Podpůrné nožičky neopírejte o žádné zvýšené či nerovné plochy na podlaze, nožní opěry nebo jiné předměty. Podle potřeby upravte polohu sedadla vpředu, abyste měli dost místa.
- Kolem opěrných nohou dětského zádržného systému byste neměli ukládat žádné volné předměty.
- Všechny zádržné popruhy dětského zádržného systému by se měly vždy připevnit k určeným kotevním bodům. Nepřipevňujte je k ližinám sedadla, ke klikám ani k jiným dílům v kabině.
- Při upevňování dětského zádržného systému proti směru jízdy vždy upravte jeho nastavení v závislosti na věku dítěte, je-li funkce nastavování k dispozici. Starší děti by měly sedět ve vzpřímenější poloze než děti mladší.
- Při upevňování dětského zádržného systému po směru jízdy nezapomeňte upravit hlavovou opěrku na tomto sedadle podle výšky dítěte. I v případě, že je dětský zádržný systém opěrkou hlavy vybaven, tato nemusí být dostatečně pevná na to, aby silám působícím při nehodě odolala.

Používání bezpečnostního pásu

- Když instalujete dětský zádržný systém pomocí bezpečnostního pásu vozidla nebo bezpečnostním pásem zabezpečujete dítě, ujistěte se, že se držáky ani jiné díly zádržného systému nedotýkají tlačítka spony bezpečnostního pásu.

Varování

Dodržujte pokyny

Pečlivě si přečtěte všechny informace o ochraně dětí uvedené v této příručce a dodržujte pokyny výrobce příslušného dětského zádržného systému. V opačném případě by dítě mohlo při dopravní nehodě utrpět vážná zranění.

Důležité

Při upevňování dětského zádržného systému vždy dodržujte obecná doporučení týkající se vámi používaných kotevních bodů.

1. Při upevňování dětského zádržného systému vždy dbejte pokynů příslušného výrobce.

 **Poznámka**

Dotazy k upevňování

V případě dotazů ohledně správného upevnění se obraťte na výrobce dětského zádržného systému, který vám poskytne podrobnější pokyny.

Ochrana interiéru vozidla

Při upevňování dětského zádržného systému dávejte pozor, abyste nepoškodili interiér vozidla vyčnívajícími díly nebo ostrými hranami.

- Pokud dětský zádržný systém používá spodní upevňovací popruhy, po uchycení popruhů ke spodním kotevním bodům již nijak neupravujte polohu předních sedadel. Pokud dětský zádržný systém není namontován, nezapomeňte popruhy sundat.
- Volné části dětského zádržného systému, jako např. přídržné popruhy, vždy upevněte podle pokynů výrobce.

 **Důležité**

Zvednutá hlavová opěrka

Při upevňování dětského zádržného systému je vždy nutné hlavovou opěrku zvednout.

Obecná doporučení týkající se bezpečnosti

V relevantních případech dodržujte obecná bezpečnostní doporučení ohledně používání bezpečnostních pásů, nastavení hlavových opěrek a správného způsobu sezení.

Místní předpisy

V různých zemích a oblastech platí odlišné předpisy ohledně usazování dětí a jejich zabezpečení. Vždy se seznamte s předpisy platnými v místě, kde vozidlo používáte.

5.5.1.1.2. Upevňování dětského zádržného systému na prostřední zadní sedadlo

S ohledem na bezpečnost upevnění dětského zádržného systému na prostřední zadní sedadlo je důležité přečíst si příslušné informace a dodržovat uvedená doporučení.

Prostřední zadní sedadlo není vybaveno žádnými kotevními body k upevnění dětského zádržného systému.



Tip

Dlouhodobé používání dětského zadržného systému může vést k opotřebení interiéru vozidla. Doporučujeme používat chránič proti okopání sedadel.

Povolené dětské zadržné systémy

- Používejte pouze dětské zadržné systémy, které přímo doporučuje Volvo, univerzálně schválené systémy nebo systémy schválené pro konkrétní vozidlo, kdy je vaše vozidlo uvedeno na seznamu výrobce dětského zadržného systému.
- Na prostředním zadním sedadle není povoleno používat dětské zadržné systémy s opěrnou nohou.

Příprava sedadel

- Před instalací dětského zadržného systému odstraňte ze sedadla nástavce polštářů, podpěry nohou a další doplňky. Pokud používáte volitelnou ochranu proti okopání, můžete ji na sedadle nechat.
- Všechny zadržné popruhy dětského zadržného systému by se měly vždy připevnit k určeným kotevním bodům. Nepřipevňujte je k ližinám sedadla, ke klikám ani k jiným dílům v kabině.
- Při upevňování dětského zadržného systému proti směru jízdy vždy upravte jeho nastavení v závislosti na věku dítěte, je-li funkce nastavování k dispozici. Starší děti by měly sedět ve vzpřímenější poloze než děti mladší.
- Při upevňování dětského zadržného systému po směru jízdy nezapomeňte upravit hlavovou opěrku na tomto sedadle podle výšky dítěte. I v případě, že je dětský zadržný systém opěrkou hlavy vybaven, tato nemusí být dostatečně pevná na to, aby silám působícím při nehodě odolala.

Používání bezpečnostního pásu

- Když instalujete dětský zadržný systém pomocí bezpečnostního pásu vozidla nebo bezpečnostním pásem zabezpečujete dítě, ujistěte se, že se držáky ani jiné díly zadržného systému nedotýkají tlačítka spony bezpečnostního pásu.



Varování

Dodržujte pokyny

Pečlivě si přečtěte všechny informace o ochraně dětí uvedené v této příručce a dodržujte pokyny výrobce příslušného dětského zadržného systému. V opačném případě by dítě mohlo při dopravní nehodě utrpět vážná zranění.



Důležité

Při upevňování dětského zadržného systému vždy dodržujte obecná doporučení týkající se vámi používaných kotevních bodů.

1. Při upevňování dětského zadržného systému vždy dbejte pokynů příslušného výrobce.

 **Poznámka**

Dotazy k upevňování

V případě dotazů ohledně správného upevnění se obraťte na výrobce dětského zádržného systému, který vám poskytne podrobnější pokyny.

Ochrana interiéru vozidla

Při upevňování dětského zádržného systému dávejte pozor, abyste nepoškodili interiér vozidla vyčnívajícími díly nebo ostrými hranami.

- Volné části dětského zádržného systému, jako např. přídržné popruhy, vždy upevněte podle pokynů výrobce.

 **Důležité**

Obecná doporučení týkající se bezpečnosti

V relevantních případech dodržujte obecná bezpečnostní doporučení ohledně používání bezpečnostních pásů, nastavení hlavových opěrek a správného způsobu sezení.

Místní předpisy

V různých zemích a oblastech platí odlišné předpisy ohledně usazování dětí a jejich zabezpečení. Vždy se seznamte s předpisy platnými v místě, kde vozidlo používáte.

5.5.1.1.3. Upevňování dětských zádržných systémů na sedadlo předního spolujezdce

S ohledem na bezpečnost upevnění dětského zádržného systému na sedadlo předního spolujezdce je důležité přečíst si příslušné informace a dodržovat uvedená doporučení.

K upevnění dětského zádržného systému na sedadlo předního spolujezdce lze použít volitelné kotevní body pro spodní popruh^[1].

 **Tip**

Dlouhodobé používání dětského zádržného systému může vést k opotřebení interiéru vozidla. Doporučujeme používat chránič proti okopání sedadel.

Povolené dětské zádržné systémy

- Používejte pouze dětské zádržné systémy, které přímo doporučuje Volvo, univerzálně schválené systémy nebo systémy schválené pro konkrétní vozidlo, kdy je vaše vozidlo uvedeno na seznamu příslušného výrobce.

Obsah této příručky představuje stav uživatelské příručky v době tisku a v budoucích případech nemusí být zcela platný. Další informace naleznete na první straně, kde je uvedena kompletní poznámka o vyloučení odpovědnosti.

Příprava sedadel

- Před instalací dětského zádržného systému odstraňte ze sedadla nástavce polštářů, podpěry nohou a další doplňky. Pokud používáte volitelnou ochranu proti okopání, můžete ji na sedadle nechat.
- Jsou-li součástí dětského zádržného systému opěrné nohy, musí stát přímo na podlaze vozidla. Podpůrné nožičky neopírejte o žádné zvýšené či nerovné plochy na podlaze, nožní opěry nebo jiné předměty. Podle potřeby upravte polohu sedadla, abyste měli dost místa.
- Kolem opěrných nohou dětského zádržného systému byste neměli ukládat žádné volné předměty.
- Všechny zádržné popruhy dětského zádržného systému by se měly vždy připravit k určeným kotevním bodům. Nepřipevňujte je k ližinám sedadla, ke klikám ani k jiným dílům v kabině.
- Při upevňování dětského zádržného systému proti směru jízdy dejte sedadlo do nejnižší polohy.
- Při upevňování dětského zádržného systému proti směru jízdy vždy zádržný systém nastavte podle věku dítěte, je-li funkce nastavování k dispozici. Starší děti by měly sedět ve vzpřímenější poloze než děti mladší.
- Při upevňování dětského zádržného systému pomocí kotevních bodů pro spodní popruh nikdy nedotahujte popruhy tím, že posunete sedadlo.

Používání bezpečnostního pásu

- Když upevňujete dětský zádržný systém pomocí bezpečnostního pásu vozidla nebo bezpečnostním pásem chráníte dítě, vždy dbejte na to, aby se žádné držáky ani jiné díly zádržného systému nedotýkaly spony bezpečnostního pásu.^[2]
- Pokud dítě poutáte pomocí bezpečnostního pásu vozidla, vždy začněte s nastavením horního kotevního bodu bezpečnostního pásu do nejvyšší možné úrovně. Poté jej podle potřeby snižte, aby byl pás správně veden přes rameno.



Varování

Stav airbagu spolujezdce

- Při upevňování dětských zádržných systémů proti směru jízdy vždy zkontrolujte, zda je vypnutý airbag spolujezdce.
- Při upevňování dětských zádržných systémů po směru jízdy vždy zkontrolujte, zda je zapnutý airbag spolujezdce.

Nedodržování těchto pokynů může vést k ohrožení života nebo vážným zraněním.

Dodržujte pokyny

Pečlivě si přečtěte všechny informace o ochraně dětí uvedené v této příručce a dodržujte pokyny výrobce příslušného dětského zádržného systému. V opačném případě by dítě mohlo při dopravní nehodě utrpět vážná zranění.



Důležité

Při upevňování dětského zádržného systému vždy dodržujte obecná doporučení týkající se vámi používaných kotevních bodů.

1. Při upevňování dětského zádržného systému vždy dbejte pokynů příslušného výrobce.

Poznámka

Dotazy k upevňování

V případě dotazů ohledně správného upevnění se obraťte na výrobce dětského zádržného systému, který vám poskytne podrobnější pokyny.

Ochrana interiéru vozidla

Dětský zádržný systém upevňujte opatrně, abyste nepoškodili interiér vozidla vyčnívajícími díly nebo ostrými hranami.

- Pokud dětský zádržný systém používá spodní upevňovací popruhy, po uchycení popruhů ke spodním kotevním bodům již polohu sedadla nijak neupravujte. Pokud dětský zádržný systém není namontován, nezapomeňte popruhy sundat.
- Volné části dětského zádržného systému, jako např. přídržné popruhy, vždy upevněte podle pokynů výrobce.

Důležité

Obecná doporučení týkající se bezpečnosti

V relevantních případech dodržujte obecná bezpečnostní doporučení ohledně používání bezpečnostních pásů, nastavení hlavových opěrek a správného způsobu sezení.

Místní předpisy

V různých zemích a oblastech platí odlišné předpisy ohledně usazování dětí a jejich zabezpečení. Vždy se seznamte s předpisy platnými v místě, kde vozidlo používáte.

^[1] Dostupnost může záviset na konkrétním trhu.

^[2] Je-li mezera mezi sponou pásu a dětským zádržným systémem příliš úzká, upravte výšku sedadla, aby zde bylo více místa.

5.5.1.2. Kotevní body pro dětský zádržný systém

Vozidlo je vybaveno kotevními body různého druhu. Vždy používejte kotevní body určené pro konkrétní typ dětského zadržného systému.

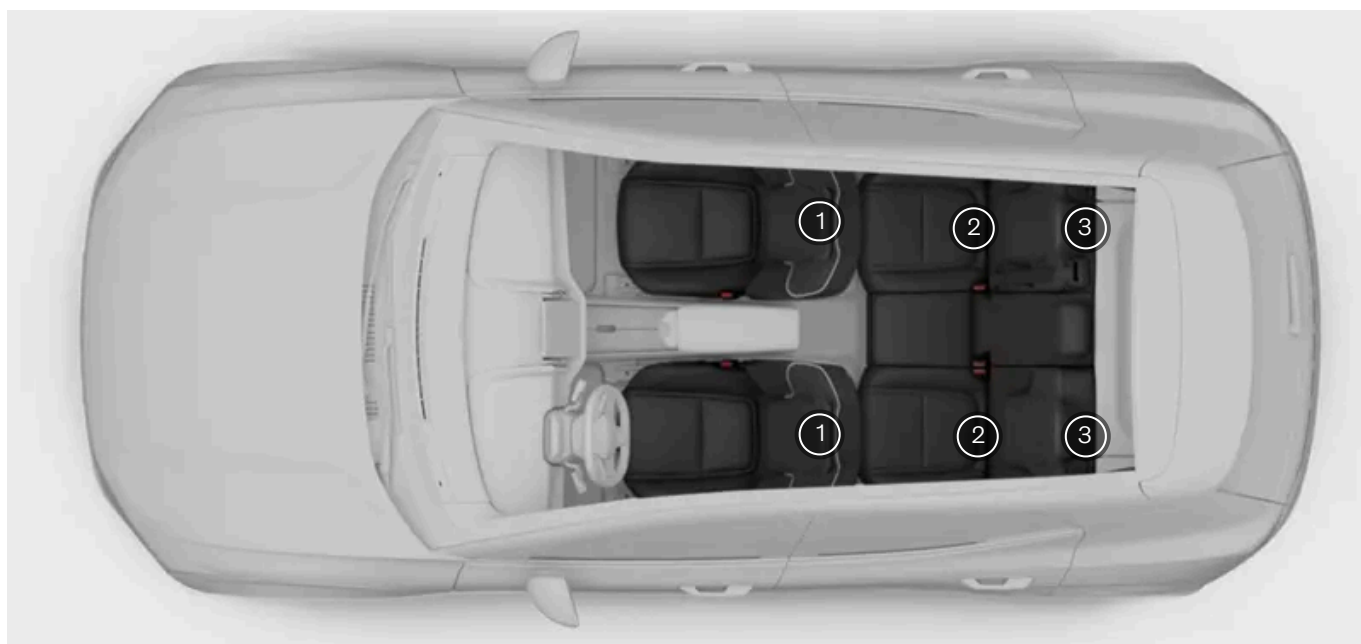

- ① Kotevní body pro spodní popruh na podlahových kolejničkách předních sedadel
- ② Kotevní body ISOFIX ve spodní části opěradel zadních sedadel
- ③ Kotevní body pro horní popruh na zadní straně zadních sedadel

Různé kotevní body ve vozidle lze při zajišťování dětských zadržných systémů používat ve vzájemné kombinaci nebo společně s dalšími způsoby upevnování.

Dětské zadržné systémy standardu i-Size používají ukotvení ISOFIX v kombinaci s kotevními body pro horní popruh nebo opěrnou nohou. Tento standard zaručuje, že na sedadlo s homologací i-Size lze namontovat libovolný dětský zadržný systém i-Size.

Některé dětské zadržné systémy se zajišťují pomocí bezpečnostního pásu, zpravidla v kombinaci s dalšími způsoby upevnování.

i **Poznámka**

Pokyny výrobce

Při používání kotevních bodů vždy dodržujte pokyny výrobce dětského zadržného systému.

5.5.1.2.1. Kotevní body ISOFIX

Vozidlo je vybaveno kotevními body ISOFIX, které lze použít k upevnění dětského zadržného systému na zadní sedadlo.

Kotevní body ISOFIX lze používat v kombinaci s dalšími způsoby upevnování dětských zadržných systémů i-Size a ISOFIX.

Tyto kotevní body splňují mezinárodní standard pro dětské zádržné systémy.

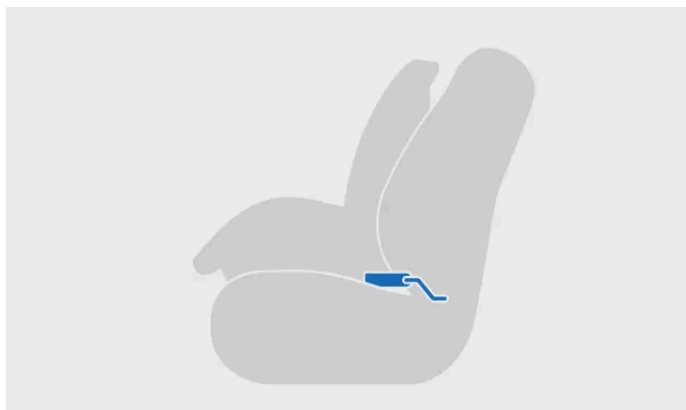

Dětský zádržný systém upevněný pomocí kotevních bodů ISOFIX



Upevnění pomocí kotevního bodu ISOFIX

Tyto kotevní body lze používat pro dětské zádržné systémy na vnějších zadních sedadlech.

i Poznámka

ISOFIX je mezinárodní standard kotevních bodů pro dětské zádržné systémy. Používají se i další regionální označení, jako například LATCH nebo LUAS.



Kotevní body ISOFIX pro zadní sedadla najdete pod krytkami ve spodní části opěradel vnějších zadních sedadel. Ke zpřístupnění kotevního bodu je nutné krytku nejprve vyklopit.

i Poznámka

Otevřená krytka by měla zůstat v rovině mezi sedákem a upevněným dětským zádržným systémem.

Kotevní body označené symbolem i-Size byly schváleny k používání dětských zádržných systémů i-Size.



i Poznámka

Pokyny výrobce

Při používání kotevních bodů vždy dodržujte pokyny výrobce dětského zádržného systému.

5.5.1.2.2. Kotevní body pro horní popruh

Vozidlo je vybaveno kotevními body pro horní popruh, které slouží k zajištění dětského zádržného systému na zadním sedadle.

Při zajišťování dětských zádržných systémů různého typu lze kotevní body pro horní popruh používat v kombinaci s dalšími způsoby upevňování.

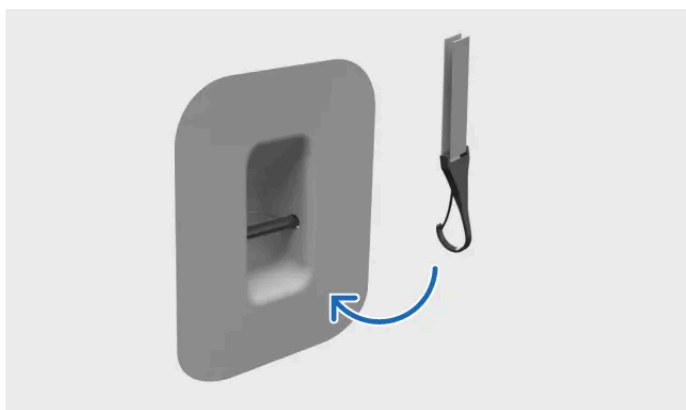

Upevnění popruhu k hornímu kotevnímu bodu zádržného systému

Tyto kotevní body lze používat pro dětské zádržné systémy na vnějších zadních sedadlech.

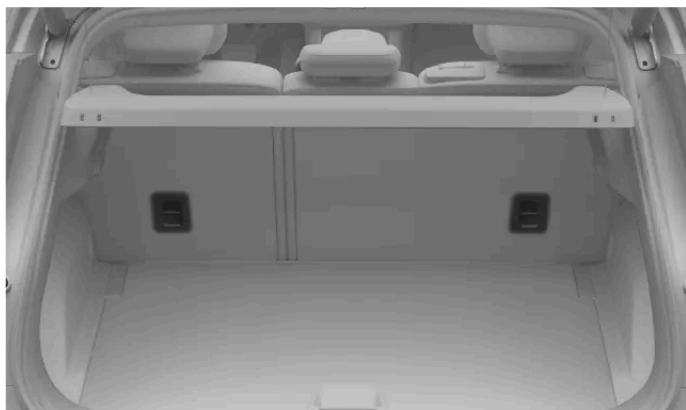

Kotevní body pro horní popruh najdete na zadní straně vnějších zadních sedadel.

Umístění kotevních bodů vyznačuje symbol kotevního bodu pro horní popruh.



Důležité

Pokyny výrobce

Při používání kotevních bodů vždy dodržujte pokyny výrobce dětského zádržného systému.

Odkládací police

Pokud je za zadními sedadly nainstalována odkládací police, může úzká mezera mezi opěradlem a policí ztížit připevnění pásu upevněného k hornímu kotevnímu bodu. V případě potřeby odkládací polici dočasně sundejte, aby instalace byla snazší. Vždy dbejte na to, aby se odkládací police nedotýkala pásu upevněného k hornímu kotevnímu bodu.

5.5.1.2.3. Kotevní body pro spodní popruh

Vozidlo je vybaveno kotevními body pro spodní popruh, které lze použít k upevnění dětského zádržného systému na zadní sedadlo.

Kotevní body pro spodní popruh se používají zejména ve spojení s bezpečnostním pásem vozidla při upevňování některých dět-

ských zádržných systémů proti směru jízdy.

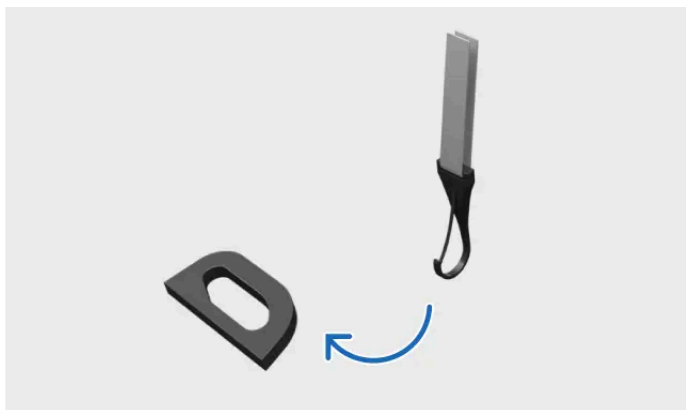

Upevnění popruhu ke spodnímu kotevnímu bodu zádržného systému

Tyto kotevní body lze používat pro dětské zádržné systémy na kterémkoli ze zadních sedadel.

Dále platí, že pokud je vozidlo vybaveno příslušenstvím pro spodní ukotvení na předním sedadle, můžete tyto kotevní body použít k upevnění dětského zádržného systému na sedadlo předního spolujezdce.

i Tip

K jednomu kotevnímu bodu pro spodní popruh můžete uchytit dva spodní popruhy z různých dětských zádržných systémů, například když vedle sebe upevňujete dva dětské zádržné systémy proti směru jízdy.

Kotevní body pro zadní sedadla



Kotevní body pro spodní popruh na zadních sedadlech jsou umístěny vzadu na podlahových kolejnicích pro přední sedadla.

Kotevní body pro přední sedadlo

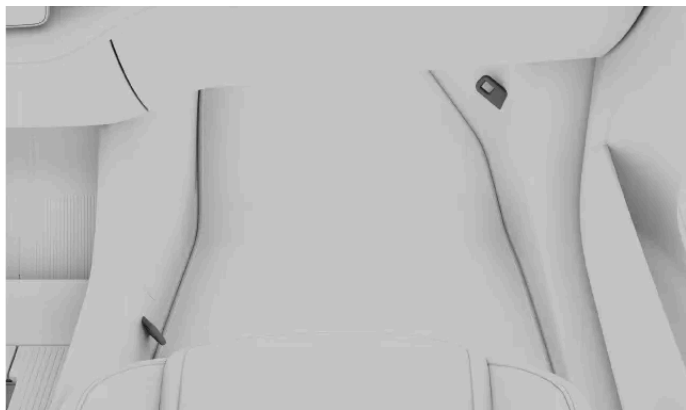

Je-li k dispozici příslušenství pro spodní ukotvení na předním sedadle^[1], kotevní body najdete i po stranách prostoru pro nohy u sedadla předního spolujezdce.

Poznámka

Pokyny výrobce

Při používání kotevních bodů vždy dodržujte pokyny výrobce dětského zádržného systému.

^[1] Dostupnost může záviset na konkrétním trhu.

5.5.1.3. Doporučené dětské zádržné systémy

Používejte pouze dětské zádržné systémy, které přímo doporučuje Volvo, byly schváleny v souladu se standardem i-Size, univerzálně schválené systémy nebo systémy schválené pro konkrétní vozidlo, kdy je vaše vozidlo uvedeno na seznamu příslušného výrobce.

Dětský zádržný systém ^[1]	Způsob upevnění	Kategorie dětí / velikost dítěte (ECE R44/ECE R129)
Maxi-Cosi Pearl 360 + FamilyFix 360 Base ^[2]	Protí směru jízdy	40–105 cm (max. 17,5 kg)
Britax Römer Kidfix i-Size ^[3]	Ve směru jízdy	100–150 cm (max 36 kg)
Graco Booster Basic ^[4]	Ve směru jízdy	Kategorie III (22–36 kg)
Dětská autosedačka Volvo obrácená proti směru jízdy ^[5]	Protí směru jízdy	61–115 cm (max 25 kg)
Autosedačka Volvo pro větší děti ^[6]	Ve směru jízdy	105–150 cm (max. 36 kg)
Dětský podsedač Volvo ^[6]	Ve směru jízdy	138–150 cm (max 36 kg)

^[1] Dostupnost uvedených dětských zádržných systémů se může lišit v závislosti na konkrétní zemi.

^[2] Č. atestu: 030062

^[3] Č. atestu: 0061 01

^[4] Č. atestu: ECE R44.04: E11-0444165

^[5] Č. atestu: E11 129R03/08 0599 00

Obsah této příručky představuje stav uživatelské příručky v době tisku a v budoucích případech nemusí být zcela platný. Další informace naleznete na první straně, kde je uvedena kompletní poznámka o vyloučení odpovědnosti.

5.5.1.4. Tabulka s přehledem míst vhodných k umístění dětského zádržného systému

V následující tabulce najdete přehled různých typů dětských zádržných systémů určených k upevnění na jednotlivá sedadla.

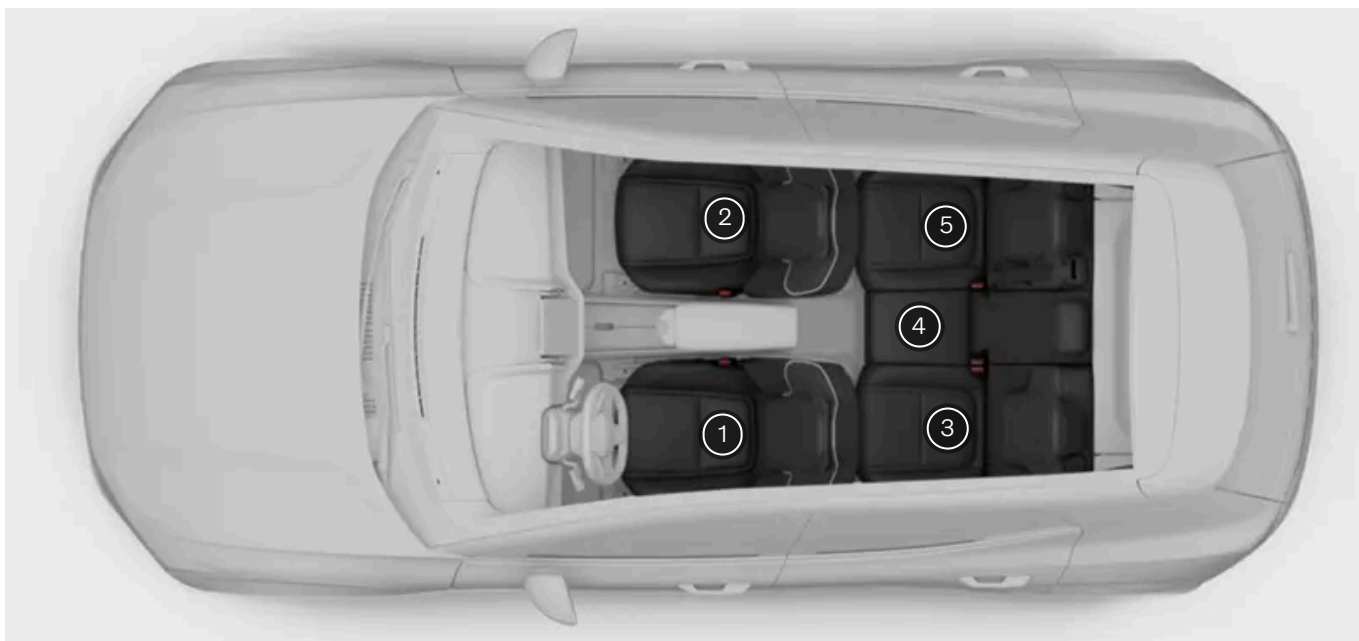

Poloha sedadla ^[1]	1	2 ^[2]	3	4	5
Dětské zádržné systémy i-Size	Ne	Ne	Ano	Ne	Ano
Univerzálně schválené dětské zádržné systémy upevněné pomocí bezpečnostního pásu vozidla	Ne	Ano	Ano	Ne ^[3]	Ano
Ostatní kategorie dětských zádržných systémů ^[4]	Ne	Ano	Ano	Ne	Ano

Varování

- Je-li na sedadle předního spolujezdce (poloha sedadla 2) upevněn dětský zádržný systém ve směru jízdy, airbag spolujezdce musí být povolen.
- Je-li na sedadle předního spolujezdce (poloha sedadla 2) upevněn dětský zádržný systém proti směru jízdy, airbag spolujezdce musí být zakázán.

Nedodržování těchto pokynů může vést k ohrožení života nebo vážným zraněním.

 **Důležité**

Místní předpisy

V různých zemích a oblastech platí odlišné předpisy ohledně usazování dětí a jejich zabezpečení. Vždy se seznamte s předpisy platnými v místě, kde vozidlo používáte.

- [1] Podle obrázku
 - [2] Airbag pro dětské zadržné systémy ve směru jízdy povolen. Airbag pro dětské zadržné systémy proti směru jízdy zakázán.
 - [3] Podrobnější informace naleznete v oddílu na téma dětských zadržných systémů v této příručce.
 - [4] Další informace vám poskytne příslušný výrobce dětského zadržného systému.
-

6. Zamykání a zabezpečení

Seznamte se s nejrůznějšími funkcemi, které se týkají nastupování a vystupování z vozidla včetně fungování klíčů a alarmu.



V této části příručky popisujeme různé typy klíčů, otevírání a zavírání dveří, zamykání a odemykání a funkci alarmu.

Seznamte se s různými typy klíčů a možnostmi přizpůsobení reakcí vozidla na zamykání nebo odemykání.

6.1. Klíče

Vaše vozidlo podporuje několik typů klíčů. Klíče slouží k zamykání, odemykání a spouštění vozidla.

Důležité

Používání klíčů je vcelku jednoduché, je však třeba mít na paměti některá omezení, která jsou s jednotlivými typy klíčů z bezpečnostních důvodů spojena. Doporučujeme proto si v této příručce přečíst všechny informace související s klíči a jejich používáním.

Bezdrátové technologie vozidla a klíčů mohou způsobovat rušení jiných zařízení. Další informace o těchto systémech naleznete jinde v této příručce v části s technickými specifikacemi.

Z bezpečnostních důvodů nikdy nenechávejte klíče ležet na viditelném místě.

Vozidlo podporuje následující typy klíčů:

- digitální klíč,
- Klíčová karta
- beztláčtkový klíč.

Obsah této příručky představuje stav uživatelské příručky v době tisku a v budoucích případech nemusí být zcela platný. Další informace naleznete na první straně, kde je uvedena kompletní poznámka o vyloučení odpovědnosti.

i Poznámka

Objednání nových nebo dalších klíčů

K vozidlu se dodává jen omezený počet klíčů. Pokud klíč ztratíte nebo jednoduše potřebujete další, obraťte se na prodejce Volvo.

Místa pro čtení klíčů

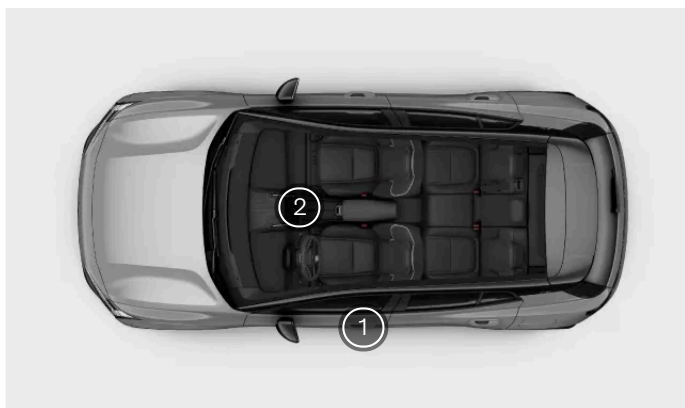

- 1 Po přiložení klíče ke konkrétnímu místu na sloupku dveří řidiče vozidlo tento klíč načte.
- 2 Vozidlo spustíte položením klíče na čtečku klíčů pod displejem.

Uživatelské profily a klíče

Klíče můžete přiřadit ke konkrétnímu uživatelskému profilu. Vozidlo tak dokáže samo poznat, kdo jej odemýká, a poté použít všechna nastavení daného uživatele. Další informace o možnostech přizpůsobení naleznete v samostatné části této příručky.

i Poznámka

Nereagující vozidlo

Pokud bylo vozidlo dlouhodobě vypnuté, odemčení může několik sekund trvat. Důvodem je, že vozidlo potřebuje nejprve zapnout různé systémy, aby mohlo rozpoznat klíč a umožnit vám přístup.

V případě úplného vybití baterie vozidlo na žádný klíč nereaguje.

! Důležité

Vozidlo lze spustit klíčovou kartou i po jeho uzamknutí. Z bezpečnostních důvodů nikdy nenechávejte klíče ležet na viditelném místě.

6.1.1. Beztláčtkový klíč

Pomocí beztlačítkového klíče můžete vozidlo odemknout, zamknout nebo s ním jet.



Vozidlo zamknete nebo odemknete přiložením beztlačítkového klíče ke sloupku dveří řidiče logem směrem k sobě.



Chcete-li vozidlo nastartovat pomocí beztlačítkového klíče, položte jej na čtečku klíčů mezi předními sedadly.

i Poznámka

Baterie v beztlačítkovém klíči je vyměnitelná. Beztlačítkový klíč používá baterii CR2450.

6.1.1.1. Výměna baterie v beztlačítkovém klíči

Po vybití baterie v beztlačítkovém klíči ji můžete vyměnit.

Máte-li pocit, že je signál beztlačítkového klíče nespolehlivý, důvodem může být slabá baterie. Baterii dokážete vyměnit vlastními silami. V beztlačítkovém klíči se používá knoflíková baterie typu CR2450.

i Tip

- Výměnu si usnadníte malým šroubovákem, kterým odblokujete krytku beztlačítkového klíče a vyndáte baterii ze slotu.

Důležité

- Při manipulaci s novou baterií z bezpečnostních důvodů a s ohledem na co nejlepší fungování baterie použijte ochranu rukou, například gumové rukavice.
- Použité baterie je nezbytné ekologicky recyklovat.

Varování

Zkontrolujte, zda je baterie správně vložena s odpovídající polaritou. Nebudete-li beztlačítkový klíč delší dobu používat, vyjměte z něj baterii, abyste předešli vytečení elektrolytu. Poškozené nebo netěsnící baterie mohou při kontaktu s pokožkou způsobit poleptání. Při manipulaci se starými nebo poškozenými bateriemi proto používejte ochranné rukavice.

- Baterie vždy uchovávejte mimo dosah dětí.
- Nenechávejte baterie volně ležet – mohly by je spolknout děti nebo domácí mazlíčci.
- Baterie je zakázáno rozebírat, záměrně zkratovat nebo vyhazovat do otevřeného ohně.
- Nepokoušejte se nabíjet takové baterie, které k dobíjení nebyly navrženy. Hrozí nebezpečí výbuchu.
- Výrobky s bateriovým napájením pravidelně kontrolujte, zda nevykazují známky poškození. Nepoužívejte klíč v případě jakýchkoli viditelných příznaků poškození klíče nebo vytékající či poškozené baterie klíče.
- Vadné výrobky ukládejte mimo dosah dětí.

1.



Beztlačítkový klíč držte tak, aby logo Volvo směřovalo nahoru. Na jedné z kratších stran beztlačítkového klíče najdete malý otvor. Jemným páčením směrem ven a nahoru z této strany beztlačítkový klíč otevřete.

2. Zvednutím krytky získáte přístup k baterii klíče.
3. Vyndejte baterii z přichytek jemným vypáčením a vytažením směrem k sobě.
4. Zasuňte do slotu novou baterii a přitiskněte ji, aby spolehlivě zapadla na místo. Kladný pól baterie musí směřovat nahoru.
5. Zaklapněte krytku beztlačítkového klíče na původní místo.

Je-li signál beztlačítkového klíče i nadále nespolehlivý, důvodem mohou být zdroje rušení mimo vozidlo. Pokud beztlačítkový klíč nefunguje vůbec, zopakujte postup ještě jednou. Je nutné použít plně nabitou baterii a výměnu provést podle pokynů. Po-

kud se domníváte, že budete potřebovat nový beztlačítkový klíč, obraťte se na prodejce Volvo.

6.1.2. Klíčová karta

Klíčová karta slouží k zamykání i odemykání vozidla a umožňuje jeho řízení.



Vozidlo můžete zamykat a odemykat přiložením klíčové karty k dveřnímu sloupku na straně řidiče.



Místo rozpoznávání klíčů na dveřním sloupku u řidiče.

Když klíčovou kartu položíte na čtečku karet mezi předními sedadly, vozidlo se spustí. Jakmile použijete pedály vozidla, můžete kartu ze čtečky vyndat.

Stojí-li vozidlo chvíli na místě bez karty položené na čtečce, k opětovnému zapnutí režimu jízdy je nutné kartu vrátit na čtečku.

Poznámka

Čtečku karet a bezdrátovou nabíječku najdete na stejném místě. Pokud je tedy na čtečce položen jakýkoli typ klíče od vozidla, musíte jej dát pryč, abyste mohli používat bezdrátové nabíjení telefonu.

! Důležité

Mezi bezdrátovou nabíječku a zařízení, které se má nabíjet, nikdy nepokládejte karty komunikující přes NFC^[1], jako například klíčové karty nebo elektronické platební karty. Mohly by se poškodit.

! Varování

Komunikace vozidla pomocí Bluetooth, UWB^[2] a NFC může na určitou vzdálenost způsobovat rušení.

[1] zkr. „Near Field Communication“

[2] Ultra širokopásmové připojení

6.1.3. digitální klíč,

Digitální klíč vám umožňuje zamykat, odemknout a startovat vaše vozidlo pomocí kompatibilního telefonu nebo chytrých hodinek.

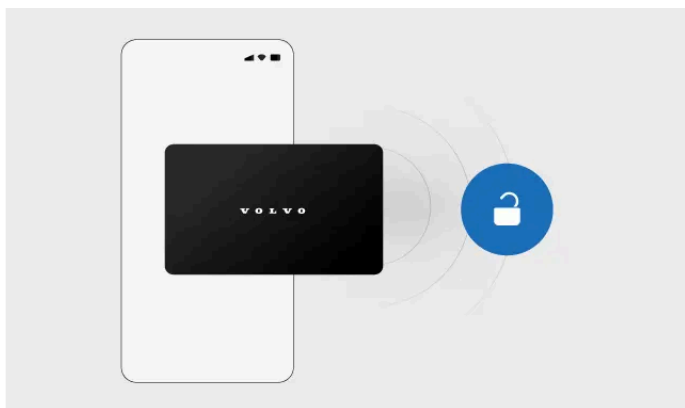

Jakmile si na svém zařízení nastavíte digitální klíč, funguje stejně jako klíčová karta.

Vlastník vozidla může vytvořit jeden primární digitální klíč. Jakmile je primární klíč vytvořen, můžete sdílet digitální klíče s rodinou a přáteli.

i Poznámka

Digitální klíč pro vaše vozidlo je v současné době k dispozici pro určité modely Apple iPhone, Samsung Galaxy a Google Pixel. Pokud si nejste jisti kompatibilitou svého zařízení, obraťte se na jeho výrobce. Mnoho výrobců má na svých webových stránkách informace o kompatibilitě a možnostech funkce UWB.

Používání digitálního klíče

Digitální klíč funguje jako klíčová karta. Chcete-li vozidlo odemknout, otevřete svůj klíč v aplikaci peněženky a přiložte zařízení ke sloupku dveří řidiče. Vozidlo spustíte položením zařízení na čtečku karet pod displejem.

Obsah této příručky představuje stav uživatelské příručky v době tisku a v budoucích případech nemusí být zcela platný. Další informace naleznete na první straně, kde je uvedena kompletní poznámka o vyloučení odpovědnosti.

Sdílení digitálního klíče

Po nastavení digitálního klíče jej můžete sdílet s rodinou a přáteli. Otevřete digitální klíč v aplikaci Peněženka na svém telefonu a použijte volbu pro sdílení.

Poznámka

Možnost sdílení digitálního klíče nemusí být k dispozici ve všech zobrazeních peněženky. Nezapomeňte otevřít aplikaci peněženky pomocí ikony aplikace.

Tip

Bez baterie

I když se vaše zařízení vybité, možná budete moci svůj digitální klíč stále používat. Další informace získáte od výrobce zařízení.

6.1.3.1. Vytvoření digitálního klíče

Vlastník vozidla může kdykoli v nastaveních vytvořit primární digitální klíč.

Vlastník vozidla může vytvořit primární digitální klíč v průvodci nastavením. Tento digitální klíč lze poté sdílet s rodinou a přáteli. K příručce se dostanete přes středový displej ve vašem vozidle, přes aplikaci Volvo Cars^[1] nebo přes aktivační e-mail, který dostanete, když se vaše vozidlo připravuje k dodání.

Vytvoření digitálního klíče přes středový displej

Při nastavování digitálního klíče musíte být ve vozidle. Musíte se také ujistit, že:

- ve vozidle je nainstalována minimálně verze softwaru 1.5.2,
- vozidlo je zaparkované a všechny dveře jsou zavřené,
- jste přihlášení do profilu vlastníka vozidla na středovém displeji
- jak vaše vozidlo, tak i váš telefon mají stabilní připojení k internetu^[2]
- v telefonu je povolena funkce Bluetooth,
- využívání mobilních dat je povoleno v aplikaci peněženky ve vašem telefonu
- máte u sebe platný klíč, například beztlačítkový klíč nebo klíčovou kartu,
- máte přístup k Volvo ID zaregistrovanému na profilu vlastníka vozidla.^[3]

1. Stiskněte symbol vozidla  ve spodním pruhu a otevřete **Nastavení**.
2. Vyberte profil vlastníka a poté přejděte na **Profily** → **Nastavit digitální klíč**.

3. Položte svou klíčovou kartu na čtečku klíčů pod displejem.

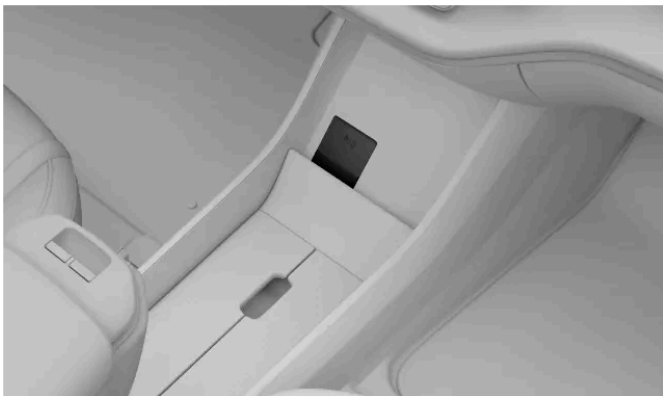

Umístění čtečky klíčů

- > Po úspěšném načtení klíče se na středovém displeji zobrazí zpráva.
4. Odeberte klíč ze čtečky.
 5. Položte telefon na čtečku klíčů, dokud se na telefonu nezobrazí zpráva o klíči od vozidla.
 - > Na e-mailovou adresu spojenou s vaším Volvo ID bude zaslán e-mail s párovacím kódem.
 6. Odeberte telefon ze čtečky a zadejte párovací kód do aplikace peněženky.
 7. Položte telefon zpět na čtečku klíčů.
 - > Jakmile je váš digitální klíč připraven k použití, zobrazí se na středovém displeji potvrzovací zpráva.

Přesunutí primárního digitálního klíče do jiného telefonu

Pokud chcete přesunout primární digitální klíč do jiného zařízení, například do nového telefonu, můžete tak učinit prostřednictvím středového displeje. V nastavení profilu vlastníka vyberte svůj primární digitální klíč a stiskněte **Změnit zařiz.**, aby se klíč přesunul do nového zařízení.



Tip

Používání digitálního klíče na Apple Watch

Pokud chcete svůj digitální klíč přidat do Apple Watch později, můžete tak učinit prostřednictvím aplikace Apple Watch na svém iPhone.

Přiřazení digitálních klíčů k profilu

Primární digitální klíč je vždy přiřazen k profilu vlastníka vozidla. Pokud jste digitální klíč sdíleli s někým jiným, ujistěte se, že jej přiřadili ke svému uživatelskému profilu, aby se při odemykání vozidla použila všechna jejich preferovaná nastavení.

[1] Verze 5.6 nebo novější

[2] Pokud je vozidlo zaparkováno v podzemní garáži nebo je obklopeno překážkami, jako jsou budovy, kopce nebo hory, může být signál sítě blokován nebo příliš slabý.

[3] Pokud nejste vlastníkem vozidla, svůj vlastní digitální klíč vytvořit nemůžete. V takovém případě požádejte majitele vozidla o sdílení digitálního klíče.

6.1.3.2. Smazání digitálního klíče

Digitální klíče můžete kdykoli smazat, a to buď pomocí středového displeje, aplikace Volvo Cars, nebo aplikace peněženky ve vašem telefonu.

Každý uživatel digitálního klíče jej může smazat a odstranit z aplikace Peněženka na svém telefonu. Vlastník vozidla může primární klíč nebo sdílené klíče odebrat také v aplikaci Peněženka, aplikaci Volvo Cars nebo v profilu vlastníka na středovém displeji.

Poznámka

Odkladná lhůta

Když vlastník vozidla smaže sdílený klíč přes aplikaci Peněženka na svém telefonu, k plné deaktivaci příslušného sdíleného klíče dojde poté, co držitel sdíleného klíče dokončí poslední jízdu, resp. po uplynutí 48 hodin od smazání. Pokud je sdílený klíč smazán přes středový displej, deaktivuje se okamžitě.

Odebrání jednoho nebo všech digitálních klíčů na středovém displeji

1. Stiskněte symbol vozidla  ve spodním pruhu a otevřete **Nastavení**.
2. Vyberte profil vlastníka a přejděte do části **Přístup a ochrana soukromí** → **Digitální klíč** → **Spravovat**.
3. Vyberte digitální klíč nebo klíče, které chcete odstranit.
4. Stiskněte tlačítko **Odebrat**.

Poznámka

Ztracené zařízení

Pokud dojde ke ztrátě zařízení s digitálním klíčem, je vhodné digitální klíč smazat. Klíčovou kartu mějte vždy po ruce, abyste měli přístup ke svému vozidlu i v případě ztráty zařízení.

6.1.4. Místa pro čtení klíčů

Vozidlo na několika různých místech rozpoznává vaše klíče, abyste mohli vozidlo zamknout, odemknout, resp. s ním odjet.

Místa komunikace s klíči

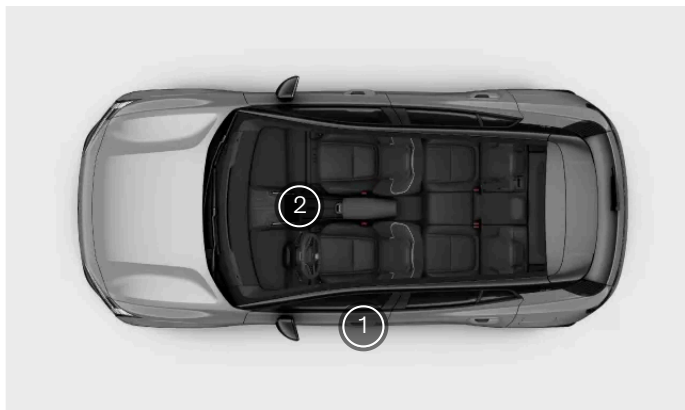

Místa komunikace s klíči

- ① Senzor rozpoznávání klíčů na sloupku dveří řidiče
- ② Čtečka klíčů pod displejem

Venkovní čtečka klíčů

Vozidlo je možné zamknout nebo odemknout přiložením klíče libovolného typu k senzoru rozpoznávání klíčů na sloupku dveří řidiče.



Místo rozpoznávání klíčů na dveřním sloupku u řidiče

Kartu nebo zařízení je nutné naplocho přiložit ke čtečce. Pokud používáte beztlačítkový klíč, logo by mělo být natočeno k vám.

Vnitřní čtečka klíčů

Jízdní funkce zpřístupníte položením klíčové karty nebo vybitého beztlačítkového klíče na čtečku klíčů pod displejem.

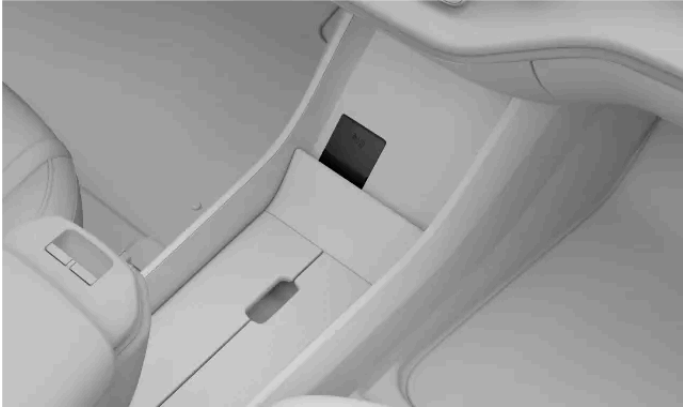

Umístění čtečky klíčů

i **Poznámka**

Čtečku klíčů a bezdrátovou nabíječku nelze používat současně.

6.2. Otevírání a zavírání

Pro vozidlo jsou typické některé funkce a reakce, které byste při otevírání a zavírání dveří měli mít na paměti.

Dveře

Dveře se otevírají ručně, ale přes středový displeji můžete nastavit, jak a za jakých podmínek se dveře budou odemykat.

Zadní dveře jsou vybaveny funkcí dvojitého zatažení, která chrání před jejich náhodným otevřením. Při otevírání zadních dveří zevnitř vozidla je nutné za kliku dveří zatáhnout dvakrát.

Kapota

K otevření kapoty slouží páčka poblíž sedadla řidiče.

Kufr

Kufr je možné otevírat prostřednictvím displeje v kabině nebo tlačítko na víku zavazadelníku.

Upozornění na otevřené dveře

Pravidelně kontrolujte, zda je správně zavřena kapota, víko kufru i dveře vozidla.



Otevřené dveře jsou na obrázku vozidla na displeji zvýrazněny červeně. Na nesprávně zavřené dveře dále vozidlo upozorňuje výstražným zvukem.

Obsah této příručky představuje stav uživatelské příručky v době tisku a v budoucích případech nemusí být zcela platný. Další informace naleznete na první straně, kde je uvedena kompletní poznámka o vyloučení odpovědnosti.

6.2.1. Otevírání kapoty

Otevřením kapoty zpřístupníte úložný prostor v přední části vozidla. Před vyjetím nezapomeňte kapotu zavřít.

Umístění uvolňovací páčky



Páčka v interiéru při pohledu ze sedadla řidiče.

Páčku otevírání kapoty najdete pod přístrojovou deskou po straně řidiče, hned před závěsem dveří.

Otevírání kapoty

1. Dvakrát po sobě zatáhněte za páčku kapoty směrem vzhůru.
 - > Kapota se částečně odblokuje.
2. Přizvedněte kapotu za přední hranu a zcela ji otevřete v úhlu o něco větším než 45 stupňů.
 - > Kapota zůstane na místě.

Varování

Nejezděte s otevřenou kapotou

Máte-li podezření, že kapota není řádně zajištěna, ihned vozidlo zastavte.

Poznámka

Upozornění na otevřenou kapotu

Zobrazí-li se na displeji upozornění na otevřenou kapotu, otevřete ji a podívejte se, zda něco nebrání jejímu zavření. Pak ji znovu zavřete. Pokud oznámení nezmizí, obraťte se na podporu společnosti Volvo.

6.2.2. Zavírání kapoty

Při zavírání kapoty vždy pečlivě zkontrolujte, zda se kapota skutečně správně zavřela.

Zkontrolujte, zda v zavření kapoty nebrání žádná překážka.

Varování

Nebezpečí přiskřípnutí nebo rozdrcení

Nezasahujte rukama do dráhy zavírání kapoty. Obzvláště dávejte pozor, jsou-li v okolí děti nebo domácí zvířata.

1. Chytněte vnější okraj zcela otevřené kapoty a stáhněte ji dolů.
2. Opatrně kapotu spusťte až k mechanismu zámku.

3.



Oběma rukama zatlačte na přední okraj kapoty. Zkontrolujte, zda kapota správně zapadla do zámků. Při zavírání by přední okraj kapoty měl stále zůstat ve vodorovné poloze.

> Kapota se po obou stranách slyšitelně zajistí.

4. Zkontrolujte, zda nikde nejsou větší mezery nebo známky toho, že by kapota nebyla zcela zavřená.

Poznámka

Upozornění na otevřenou kapotu

Zobrazí-li se na displeji upozornění na otevřenou kapotu, otevřete ji a podívejte se, zda něco nebrání jejímu zavření. Pak ji znovu zavřete. Pokud oznámení nezmizí, obraťte se na podporu společnosti Volvo.

Varování

Nejezděte s otevřenou kapotou

Máte-li podezření, že kapota není řádně zajištěna, ihned vozidlo zastavte.

6.2.3. Přístup do kufru

K otevírání a zavírání kufru lze používat displej nebo tlačítko na víku kufru.

Varování

Při otevírání a zavírání víka kufru doporučujeme zvýšenou opatrnost. Dbejte na to, aby poblíž pohybujícího se víka nikdo nestál. Při používání funkcí pro přístup do kufru vždy buďte opatrní.

Do pístů víka kufru nikdy nezasahujte. Tyto součásti jsou pod vysokým tlakem a neodborné zacházení by mohlo způsobit vážné zranění osob.

Po použití na displeji zkontrolujte, zda je kufr správně zavřený.

Je-li vozidlo odemčené, kufr otevřete pomocí tlačítka uprostřed víka zavazadelníku.

Kufr můžete otevřít i zevnitř vozidla prostřednictvím displeje.

Tlačítko na vnitřní straně výklopné zádě



Umístění tlačítka zavírání kufru.



Víko kufru zavřete stiskem tlačítka zavírání na vnitřní pravé straně kufru. Dvojitým stiskem tlačítka aktivujete zpožděné zavírání. Zpoždění trvá přibližně 30 sekund.

Tlačítkem zavírání dále můžete nastavit, jak vysoko se má víko kufru otevírat. Tato funkce je užitečná v situacích, kdy potřebujete na výklopnou záď snadno dosáhnout nebo když parkujete na místě s nízkým stropem, jako například v garáži.

Zamykání s otevřeným kufrem

V případě zamčení vozidla s otevřeným kufrem se zamknou všechny dveře a nastaví alarm pouze pro zavřené dveře vozidla. Pokud následně víko kufru zavřete, toto se samo zamkne a nastaví se alarm pro kufr.

6.2.3.1. Nastavení výšky otevírání výklopné zádě

Výšku otevírání výklopné zádě si můžete nastavit podle potřeby.

Na místech s nízkým stropem, například v garáži, může být užitečné omezit výšku, do jaké se výklopná zád' otevírá. Potřebujete-li větší prostor pro přístup k nákladu, můžete výšku otevírání zvětšit.

Po přenastavení se víko zavazadelníku otevírá vždy do nově nastavené výšky, dokud toto nezměníte.

1. Otevřete víko zavazadelníku.
2. Pomocí ovládacího tlačítka na vnitřní straně víka zavazadelníku upravte výšku víka podle potřeby.



Použijte ovládací tlačítko označené příslušným symbolem.

Chcete-li výšku víka o něco snížit, posuňte víko ručně podle potřeby a poté jej zastavte stiskem ovládacího tlačítka. Pokud tlačítko nestisknete, víko bude pokračovat až do úplného zavření.

Chcete-li výšku otevírání zvýšit, posuňte víko ručně podle potřeby.

3. Novou výšku nastavíte tak, že stisknete ovládací tlačítko a na několik sekund jej přidržíte.
- > Nové nastavení výšky potvrdí zvukový signál.

Nastavení výšky se uloží pod aktuálně používaným profilem.

6.3. Zamykání a odemykání

Vozidlo zamknete nebo odemknete přiložením klíče ke sloupku dveří řidiče.

Dálkové zamykání a odemykání vozidla

Pomocí aplikace Volvo Cars můžete na dálku zamknout nebo odemknout své vozidlo.

Používání čtečky klíčů

Vozidlo zamknete nebo odemknete přiložením kteréhokoli ze svých klíčů na čtečku NFC^[1] ve dveřním sloupku.



Místo rozpoznávání klíčů na dveřním sloupku

Kartu nebo zařízení je nutné naplocho přiložit ke čtečce. Pokud používáte beztláčtkový klíč, logo Volvo by mělo být natočeno k vám.

Používání tlačítkových panelů v kabině vozu

Vozidlo je možné zamknout nebo odemknout zevnitř pomocí tlačítek na loketní opěrce mezi předními sedadly. Na tlačítkách jsou vyobrazeny příslušné symboly pro zamčení a odemčení.



Symbol zamykání



Symbol odemykání

Nouzové odemknutí

V případě nehody se vozidlo automaticky odemkne. Při drobném poškození je možné vozidlo opět zamknout. Je-li však míra poškození vyšší, vozidlo již zamknout nepůjde. V takových případech mohou funkci odemykání obnovit pouze technici Volvo^[2].

Dětská pojistka

Dětská pojistka zvyšuje bezpečnost cestujících na zadních sedadlech. Po aktivaci dětské pojistky nemohou cestující na zadních sedadlech otevřít zadní dveře. Informace o tom, jak aktivovat dětskou pojistku, naleznete v samostatné části této příručky.

Dvojitě zatažení

Zadní dveře jsou vybaveny funkcí dvojitě zatažení, která chrání před jejich náhodným otevřením. To znamená, že při otevírání zadních dveří zevnitř vozidla je nutné za kliku zatáhnout dvakrát (nejprve se dveře odemknou a pak otevřou).

Varování

Volvo doporučuje nenechávat v zamčeném vozidle žádné cestující ani domácí mazlíčky. Za pohodlí a bezpečnost osob či zvířat zanechaných uvnitř vozidla vždy nese plnou odpovědnost řidič.

Zanechávání osob či zvířat v zamčeném vozidle je v některých zemích přímo zákonem zakázáno.

[1] zkr. „Near Field Communication“

[2] Volvo doporučuje navštívit autorizovaný servis Volvo.

6.3.1. Aktivace dětské pojistky

Dětskou pojistku je možné ručně aktivovat a deaktivovat.

Důležité

Na ovládání zadních oken nemá stav dětské pojistky vliv. Ovládání zadních oken můžete zablokovat v nastaveních.

Převážíte-li děti na zadních sedadlech, zajistěte zadní dveře aktivováním dětské pojistky.

Dětská pojistka zvyšuje bezpečnost cestujících na zadních sedadlech. Po aktivaci dětské pojistky nemohou cestující na zadních sedadlech otevřít zadní dveře.



Poloha spínačů dětské pojistky.

Dětské pojistky jsou přístupné zevnitř vozidla na zadních dveřích.

K aktivaci a deaktivaci dětské pojistky potřebujete nějaký nástroj, například plochý šroubovák. Směr otáčení k zapnutí a vypnutí pojistky je uveden vedle příslušného spínače.

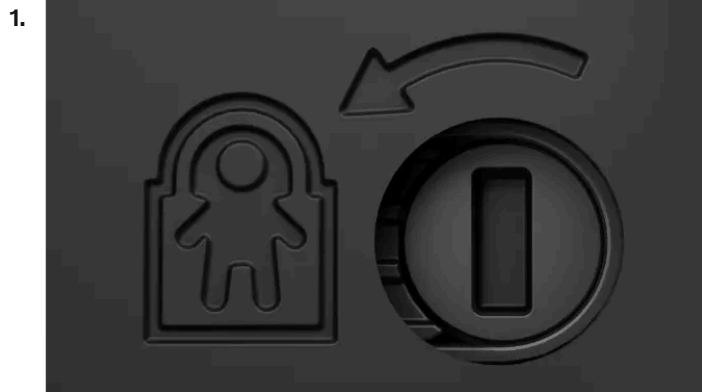

Dětská pojistka s uvedením směru k aktivaci.

Zasuňte nástroj do otvoru spínače.

2. Otočením nástroje v uvedeném směru pojistku zapnete.

> Při aktivaci pojistky uslyšíte cvaknutí.

Vypnutí dětské pojistky

Chcete-li dětskou pojistku deaktivovat, otočte nástrojem v opačném směru, než je uvedeno na pojistce.

6.3.2. Nastavení pro zamykání a odemykání

Můžete si nastavit, jak bude vozidlo reagovat při zamknutí nebo odemknutí.

Poznámka

Pomocí různých nastavení můžete určit, jak a kdy se má vozidlo zamykat. Doporučujeme seznámit se s různými nastaveními a jejich dopady na způsob zamykání i odemykání.

Obecné chování zámeků

Řada obecných funkcí zamykání vozidla je uživatelsky nastavitelná. Můžete například zapnout/vypnout zpětnou vazbu nebo zvolit, zda se mají po zaparkování automaticky odemknout všechny dveře.

6.3.2.1. Úprava nastavení zamykání a odemykání

Obsah této příručky představuje stav uživatelské příručky v době tisku a v budoucích případech nemusí být zcela platný. Další informace naleznete na první straně, kde je uvedena kompletní poznámka o vyloučení odpovědnosti.

V nastaveních vozidla můžete upravit některé způsoby odezvy a chování vozidla při zamykání a odemykání.

 **Důležité**

Změna nastavení zamykání a odemykání

Zapnutím nebo vypnutím konkrétních funkcí můžete ovlivnit, kdy a jak se vozidlo bude zamykat a odemykat. Doporučujeme seznámit se s různými typy klíčů, jakož i funkcemi zamykání a odemykání. Pokud byste některou z funkcí pochopili nesprávně, vystavujete se riziku, že vozidlo necháte omylem odemčené.

Za zamknutí vozidla vždy odpovídá sám řidič, a to i v případě, že jsou zapnuty automatické funkce.

1. Stiskněte symbol vozidla  ve spodním pruhu a otevřete **Nastavení**.
2. Klepněte na **Ovládání** → **Zamykání**.
3. Upravte nastavení funkcí zamykání a odemykání podle potřeby.

 **Varování**

Volvo doporučuje nenechávat v zamčeném vozidle žádné cestující ani domácí mazlíčky.

Zanechávání osob či zvířat v zamčeném vozidle je v některých zemích přímo zákonem zakázáno.

6.3.3. Zamykání vozidla nereaguje

Pokud vozidlo při zamykání nebo odemykání nereaguje podle očekávání, můžete zkusit několik věcí.

 **Poznámka**

V případě úplného vybití baterie vozidlo na žádný klíč nereaguje.

Pokud bylo vozidlo dlouhodobě vypnuté, odemčení může několik sekund trvat. Důvodem je, že vozidlo potřebuje nejprve zapnout různé systémy, aby mohlo rozpoznat klíč a umožnit vám přístup.

Zamykání nefunguje

Pokud vozidlo nejde zamknout, zkontrolujte, zda jsou správně zavřené všechny dveře.

Digitální klíč nefunguje

Pokud používáte digitální klíč, můžete také zkusit:

- vypnout a zapnout Bluetooth ve vašem zařízení,

- zkontrolovat, zda jsou vybrána požadovaná nastavení přístupu,
- ujistit se, že jsou vaše vozidlo a zařízení aktualizována a obsahují tak nejnovější verzi softwaru,
- restartovat zařízení,
- smazat a opětovně vytvořit digitální klíč.

Zadní dveře se neodemykají

Pokud se zadní dveře po zatažení za vnitřní kliku neotevřou, zkontrolujte, zda není zapnuta dětská pojistka. Zkuste za kliku zatahnout dvakrát. Prvním zatažením se dveře odemknou a až při druhém se otevřou.

6.4. Ochrana proti odcizení

Vozidlo je vybaveno řadou systémů a funkcí k zabezpečení vozidla po jeho uzamčení.

Některé funkce a systémy vozidla se při jeho zamykání buďto vypnou, nebo naopak aktivují, aby pomáhaly zabránit odcizení vozidla. Například se automaticky zapne alarm.



Varování

Nenechávejte ve vozidle ležet klíč bez dozoru. Někdo by jej mohl zneužít k vypnutí systémů zabezpečení vozidla.

Alarm

Při zamykání vozidla se automaticky aktivuje alarm. Společně s odemčením se deaktivuje.

V nastaveních je možné upravit citlivost alarmu.

Imobilizér

Imobilizér je systém na ochranu proti odcizení, který brání v zapnutí a řízení vozidla bez platného klíče. Dokud vozidlo váš klíč nerozpozná nebo jej nedokáže ověřit, nebude možné s ním odjet. V případě, že klíč nelze nalézt nebo má slabou baterii, na displeji se zobrazí příslušné upozornění. Pokud vozidlo nereaguje na klíč s baterií, zkuste použít klíčovou kartu. Pokud je vozidlo podle všeho bez energie, příčinou může být vybití baterií nebo porucha ovlivňující elektroinstalaci vozu.

6.4.1. Alarm

Alarm brání přístupu nepovolaných osob do vozidla.

Alarm se automaticky aktivuje při zamykání vozidla zvenčí, resp. deaktivuje při jeho odemykání.

Poznámka

Zamykání s otevřenou kapotou nebo kufrem

Pokud při zamykání vozidla není správně zaklapnuta kapota nebo kufr, alarm nebude moci zajistit plnou ochranu. V takových případech bude alarm chránit pouze boční dveře vozidla.

Při otevřené kapotě nebo kufru dále vozidlo nebude detekovat pohyb uvnitř.

Po správném zavření kapoty nebo kufru se tyto uzamknou a budou alarmem chráněny.

Spuštění alarmu

Alarm se spouští ve chvíli, kdy se nepovolaná osoba pokusí otevřít kapotu, kufr nebo libovolné dveře vozidla.

Alarm se může spustit i ve chvíli, kdy vozidlo rozpozná pohyb v kabině.

Se spuštěním alarmu nastane následující:

- Po dobu až 5 minut budou blikat výstražná světla alarmu.
- Aktivuje se zvuk alarmu.
- Nezmizí-li příčina spuštění alarmu, cyklus alarmu se několikrát zopakuje.

Tip

Citlivost alarmu

V nastaveních lze zvolit sníženou citlivost alarmu. Tato funkce je užitečná zejména při převážení vozidla na trajektu, kde by alarm mohl reagovat na pohyby plavidla nebo vibrace.

Alarm se dále může spustit při použití zvedáku, připojení přívěsu nebo odtahování vozidla. V takových situacích nezapomeňte zapnout sníženou citlivost alarmu.

Vypnutí alarmu

Odemknete-li vozidlo po spuštění alarmu, zvuky alarmu a výstražná světla se ihned vypnou.

Důležité

Systém alarmu nijak neupravujte ani nerozšiřujte. Nemusel by poté správně fungovat.

6.4.1.1. Snížení citlivosti alarmu

Pokud očekáváte v zaparkovaném vozidle nebo kolem něj výrazný pohyb, snižte citlivost alarmu.

Toto nastavení je obzvláště užitečné v případech, kdy vozidlo parkuje v místě, kde je kolem něj velký ruch, například na trajektu.

 **Poznámka**

Dokud je toto nastavení aktivní, nelze instalovat softwarové aktualizace.

1. Stiskněte symbol vozidla  ve spodním pruhu a otevřete **Nastavení**.
2. Klepněte na **Ovládání** → **Zamykání** → **Omezený režim alarmu**.
3. Zapněte nebo vypněte sníženou citlivost alarmu.

7. Nabíjení vozidla

Zjistěte, jak funguje nabíjení vozidla a jak můžete zvýšit jeho efektivitu.



V tomto oddílu detailněji popisujeme různé typy nabíjení, nastavení pro nabíjení a způsoby spouštění a ukončování nabíjení. Najdete zde i další informace související s nabíjením.

7.1. Typy nabíjení

V této části najdete informace o různých typech nabíjení vozidla nebo o tom, jak spustit nabíjení v závislosti na používaném typu.



Varování

Vysokonapěťové komponenty systému nabíjení

- Komponenty systému nabíjení vozidla pracují s nebezpečnými proudy a napětími. Při jejich používání je na místě zvýšená opatrnost. Neprovádějte žádné kroky, které nejsou jednoznačně popsány v uživatelské příručce.
- Žádné komponenty systému nabíjení neopravujte ani neprovádějte jejich opravy vlastními silami. Vyžaduje-li vaše vozidlo opravu nebo servisní zásah, obraťte se na autorizovaný servis Volvo.
- Instalaci a opravy vybavení^[1] pro nabíjení v domácnosti mají povoleno provádět výhradně kvalifikovaní elektrikáři.
- Poškození vysokonapěťových komponent vozidla včetně baterie systému pohonu může způsobit přehřívání, požár nebo vážné zranění osob. Hrozí-li riziko poškození, například při netěsnosti baterie, zaplavení, požáru nebo nehodě, vozidlo nepoužívejte. Co nejdříve se obraťte na autorizovaný servis Volvo. Vozidlo pokud možno nechte stát venku mimo místa pohybu lidí a dále od budov, předmětů nebo dalších objektů, které by se mohly vznítit.

Uživatelé kardiostimulátoru nebo jiných zdravotních pomůcek

Nabíjení vozidla může ovlivnit funkci implantovaného kardiostimulátoru nebo jiného zdravotnického přístroje. Lidem s implantovaným kardiostimulátorem se doporučuje, aby se před prvním nabíjením poradili s lékařem.



Poznámka

Nabíjení 12V baterie

Je-li baterie systému pohonu dostatečně nabitá, vozidlo automaticky udržuje 12V baterii v nabitém stavu.

Tvorba kondenzátu během nabíjení

Během nabíjení může pod vozidlem odkapávat kondenzát chladicího systému. Příčinou je chlazení baterie systému pohonu a nejde o nic neobvyklého.

AC nabíjení na nabíjecí stanici nebo přes nabíjecí místo v domácnosti

Na mnoha nabíjecích místech, veřejně přístupných i soukromých, jsou k dispozici zařízení pro AC nabíjení. Zařízení pro AC nabíjení je možné nainstalovat i doma a jedná se o doporučený způsob pravidelného nabíjení vozidla.

AC nabíjení z domovní zásuvky

Vozidlo můžete nabíjet z běžné domovní zásuvky. Tento způsob je vhodný pouze pro příležitostné nabíjení a nedoporučujeme používat jej pravidelně. Plánujete-li vozidlo nabíjet z domovní zásuvky, je nutné z bezpečnostních důvodů věnovat pozornost několika dalším věcem.



Varování

Viditelně opotřebené nebo poškozené zásuvky nepoužívejte, protože hrozí riziko přehřívání, úrazu elektrickým proudem nebo zranění osob.

Důležité

- Vozidlo je povoleno nabíjet pouze prostřednictvím schválených a uzemněných domovních zásuvek.
- Při nabíjení z běžné domovní zásuvky nepřekračujte maximální povolený nabíjecí proud. Věnujte pozornost omezením, která vyplývají z místních i národních předpisů pro nabíjení.
- Před spuštěním nabíjení zkontrolujte, zda je jistič domovní zásuvky dimenzován na uvedený proud nabíjecího kabelu. V případě pochybností je nutné, aby zásuvku zkontroloval způsobilý specialista s příslušným oprávněním.
- Nikdy nepřipojujte nabíjecí kabel, pokud hrozí riziko bouřky nebo zásahu bleskem.

DC rychlé nabíjení

Na některých nabíjecích stanicích je k dispozici DC rychlé nabíjení. Tyto nabíjecí stanice disponují velmi vysokým výkonem, a zkracují tak dobu potřebnou k nabíjení.

Poznámka

Nabíjecí stanice podporující rychlé nabíjení jsou zpravidla zřetelně označeny textem CCS nebo Combo.

Tip

Teplotní příprava baterie pro rychlé nabíjení

Když nastavíte rychlonabíjecí stanici jako cíl v Mapách Google, vaše vozidlo automaticky spustí teplotní přípravu baterie, aby se zlepšil její nabíjecí výkon. Při spuštění teplotní přípravy se na displeji zobrazí oznámení.

Nabíjecí kabely

K nabíjení vozidla můžete používat různé typy nabíjecích kabelů. K nabíjení elektromobilů se standardně používají kabely Mode 3. K dispozici jsou i různé verze kabelů typu Mode 2. Kabely typu Mode 2 poslouží jako nouzové řešení, ale pro každodenní nabíjení je nedoporučujeme.

^[1] Včetně veškerých zásahů do pouzdra elektroměru nebo servisního panelu systému rozvodu elektřiny.

7.1.1. Nabíjecí kabely

Před prvním použitím nabíjecího kabelu vždy zkontrolujte, zda je s vaším vozidlem kompatibilní.

Doporučené nabíjecí kabely a jejich používání

Varování

Vysoké napětí

Kabel se připojuje k elektrickému zařízení, které pracuje s nebezpečným napětím. Zásah proudem na takovém zařízení může způsobit smrtelnou nehodu nebo vážné zranění.

Poškozené kabely

Nikdy nepoužívejte nabíjecí kabely vykazující známky poškození nebo opotřebení. Hrozí riziko úrazu elektrickým proudem. Opravu poškozeného nebo nefunkčního nabíjecího kabelu Volvo svěřte výhradně autorizovanému servisu. Další informace vám poskytne autorizovaný servis Volvo. Pokud vozidlo nabíjíte na nabíjecí stanici, zkuste použít jiný kabel nebo nabíjecí místo.

Nadměrné opotřebení a znečištění

Vždy zkontrolujte, zda konektor nabíjecího kabelu nevykazuje známky nadměrného opotřebení nebo znečištění. Konektoru nabíjecího kabelu se nikdy nedotýkejte ani se nesnažte nabíjecí kabel čistit pomocí různých nástrojů. Hrozí riziko úrazu elektrickým proudem.

Veřejné nabíjecí stanice jsou provozovány trvale, a jsou proto vystaveny mnohem většímu zatížení než soukromé nabíjecí stanice.

Umístění kabelu

Kabel vždy dávejte na takové místo, kde hrozí nejmenší riziko jeho poškození nebo zranění osob. Přes nedbale položený kabel by mohlo přejet vozidlo; rovněž hrozí riziko klopýtnutí a pádu.

Bezpečnost dětí

Dbejte na to, aby se kolem nabíjecích kabelů nepohybovaly děti, zejména jsou-li kabely zapojeny do zásuvky.

Důležité

Adaptéry

Pro připojování nabíjecího kabelu do elektrické zásuvky vozidla nikdy nepoužívejte žádné adaptéry.

Kabely a tekuté látky

Neponořujte nabíjecí kabel ani jeho součásti do žádné kapaliny. Je-li zapotřebí kabel vyčistit, použijte lehce navlhčený čistý hadr. Podle potřeby použijte slabý čisticí prostředek, ale nikdy nepoužívejte chemikálie ani silná rozpouštědla.

Používejte výhradně doporučené kabely

- Používejte výhradně kabely dodávané společně s vaším vozidlem, případně kabely, které doporučuje Volvo.
- Volvo neodpovídá za škody nebo zranění způsobená jakýmkoli nabíjecím vybavením, které nebylo ze strany Volvo doporučeno.

 **Poznámka**

Doporučené kabely

Volvo doporučuje nabíjecí kabel podporující sledování teploty v souladu se standardy IEC 62196 a IEC 61851.

Pokyny k používání nabíjecího kabelu

Před použitím nabíjecího kabelu si přečtěte pokyny výrobce příslušného kabelu.

Na některých nabíjecích stanicích se může používat pevný nabíjecí kabel. Vždy se nejprve seznamte s pokyny pro uživatele uvedenými na příslušné nabíjecí stanici.

Kabel Mode 3 pro nabíjecí stanice

Tento typ kabelu slouží k nabíjení vozidla na AC nabíjecích stanicích.

Nabíjecí kabely Mode 2

K nabíjení vozidla z běžné domovní zásuvky, například není-li k dispozici žádná jiná možnost nabíjení, používejte nabíjecí kabel s běžnou zástrčkou.

 **Důležité**

Tento způsob nepoužívejte k pravidelnému každodennímu nabíjení.

7.2. Zobrazení funkce nabíjení a její nastavení

V zobrazení funkce nabíjení můžete sledovat průběh nabíjení, spustit nebo ukončit nabíjení a nastavit různé parametry nabíjení. Nastavení funkce nabíjení můžete upravovat podle potřeby. Zobrazení funkce nabíjení se objevuje automaticky po spuštění nabíjení.

Poznámka

Obsah informací se může lišit v závislosti na aktuálním stavu nabíjení.

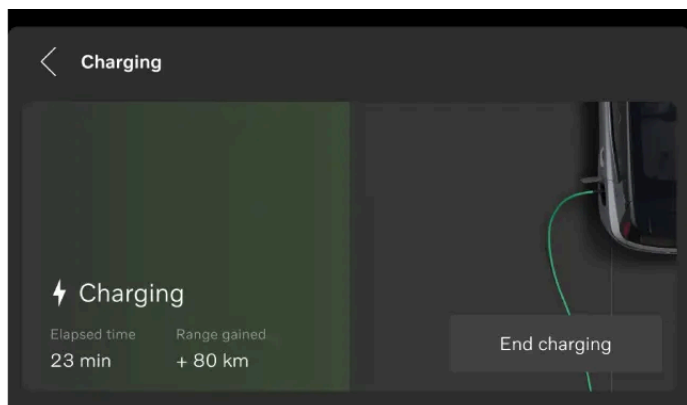

V hlavní zóně displeje jsou k dispozici následující informace, funkce a nastavení:

- aktuální úroveň nabití baterie,
- hodnota proudu ^[1],
- stav nabíjení,
- spuštění nebo ukončení nabíjení ^[2],
- maximální hodnota proudu pro AC nabíjení,
- přidávání a správa rozvrhů.

Tip

Informace o úrovni nabití baterie, stavu nabíjení a průběhu nabíjení jsou k dispozici i prostřednictvím mobilní aplikace k vozidlu.

Zobrazení funkce nabíjení dále otevřete přes nastavení na displeji.

^[1] Hodnota proudu se zobrazuje pouze v případě, že byla nastavena maximální hodnota.

^[2] Volba **Spustit nabíjení** je k dispozici pouze v případě, že je stále připojen kabel pro AC nabíjení.

7.2.1. Nastavení maximální hodnoty nabíjecího proudu

Výběrem hodnoty v zobrazení pro nabíjení můžete nastavit maximální hodnotu proudu pro AC nabíjení.

Funkce pro omezení nabíjecího proudu je standardně vypnuta. Není-li nabíjecí proud omezen, použije se maximální dostupná hodnota proudu. Když mezní hodnotu nabíjecího proudu nastavujete poprvé, standardně se použije nejnižší dostupná hodnota. Jednotkou elektrického proudu je Ampér, zkráceně pak „A“.

1. Stiskněte symbol vozidla  ve spodním pruhu a otevřete **Nastavení**.
 2. Klepněte na **Nabíjení** → **Limit nabíjecího proudu**.
 3. Zapněte funkci. ^[1]
 4. Nastavte maximální hodnotu proudu na požadovanou hodnotu.
- > Maximální hodnota proudu se změní a nová hodnota se uloží, dokud ji opět nezměníte. Během nabíjení vozidla se na displeji zobrazuje skutečná hodnota proudu společně s maximální hodnotou.

 **Poznámka**

Maximální hodnota proudu se může lišit v závislosti na konkrétním trhu.

Když tuto funkci vypnete, vámi nastavená maximální hodnota proudu se neuloží. To znamená, že až tuto funkci opět zapnete, budete muset nastavit nové maximum.

^[1] Je k dispozici pouze pro AC nabíjení.

7.2.2. Přidávání rozvrhů nabíjení a jejich správa

Rozvrh nabíjení vozidla můžete nastavit a zapnout v zobrazení funkce nabíjení. Můžete tak určit, kdy se má vozidlo začít nabíjet, například když je zapojeno do nabíječky přes noc.

 **Poznámka**

Nastavení rozvrhu nabíjení platí pouze pro AC nabíjení. Používání DC nabíječky má vždy vyšší prioritu než rozvrh nabíjení a nabíjení se spouští ihned po připojení nabíjecího kabelu k vozidlu.

1. Stiskněte symbol vozidla  ve spodním pruhu a otevřete **Nastavení**.
 2. Klepněte na **Nabíjení** → **Plánování nabíjení**.
 3. Vyberte pomocí časovače dobu spuštění a ukončení nabíjení pro tento rozvrh.
 4. Aktivujte rozvrh tím, že jej zapnete.
- > Časovač je aktivní a naplánovaná doba nabíjení se zobrazuje na displeji v hlavní zóně i v zóně informací pro řidiče.

Rozvrh můžete deaktivovat tím, že jej vypnete. Časovač nebude aktivní a nebude naplánováno žádné nabíjení podle rozvrhu.

7.3. Spuštění a ukončení nabíjení

K nabíjení vozidla můžete použít AC ^[1] nebo DC ^[2] nabíječku. Nabíjení se spouští a ukončuje různým způsobem podle toho, jaký typ nabíjení používáte.

Pro každodenní nabíjení doporučujeme používat AC nabíjení, protože pomáhá udržovat baterii vozidla v dobrém stavu. AC nabíjení můžete používat na veřejných nabíjecích stanicích, při nabíjení přes nabíjecí místo v domácnosti nebo z běžné domovní zásuvky. Na některých nabíjecích stanicích je k dispozici DC nabíjení, které je rychlejší než systémy AC nabíjení. Je však spojeno i s rychlejším opotřebením baterie. DC nabíjení je vhodné v situacích, kdy baterii potřebujete dobít co nejrychleji.

^[1] střídavý proud, AC

^[2] stejnosměrný proud, DC

7.3.1. Spuštění AC nabíjení

AC nabíjení je k dispozici na některých nabíjecích stanicích, prostřednictvím nabíjecího místa v domácnosti nebo za použití běžné domovní zásuvky. V závislosti na režimu nabíjení budete potřebovat příslušný typ kabelu.

Před nabíjením zkontrolujte:

- vozidlo je v režimu parkování,
- jsou správně nastaveny parametry nabíjení dle vašich požadavků. ^[1]

Používáte-li běžnou domovní zásuvku, zkontrolujte také, zda splňuje bezpečnostní požadavky na nabíjení.

Varování

Mezi napájecí zdroj a nabíjecí port vozidla nezapojte žádná další zařízení kromě nabíjecího kabelu. ^[2] Hrozí nebezpečí poruchy, poškození nebo úrazu elektrickým proudem.

1. Připojte nabíjecí kabel k napájecímu zdroji. Na některých nabíjecích stanicích se používá pevný nabíjecí kabel, který připojíte ke svému vozidlu.

2. Otevřete víko nabíjecího portu lehkým zatlačením na jeho zadní část.



3. Sundejte případné ochranné krytky z nabíjecího portu i konektoru kabelu.

! Důležité

Ochranný kryt konektoru vždy dejte tak, aby se nedotýkal karoserie, a nemohl tak poškodit lak vozidla.

4. Připojte kabel k nabíjecímu portu.

> Po úplném zasunutí kabelu se konektor zajistí na místě. Po několika sekundách se spustí nabíjení.

Stav nabíjení se zobrazuje na nabíjecím portu i na displeji.

Jak postupovat, když se nabíjení nespustí

Nejprve odpojte kabel z nabíjecího portu vozidla a poté ze zdroje napájení. Před opětovným připojením chvíli počkejte. Pokud problém přetrvává, kontaktujte autorizovaný servis Volvo.

^[1] Některá nastavení je možné upravovat i později během nabíjení.

^[2] Jedná se zejména o prodlužovací kabely, rozdvojky, zásuvkové adaptéry, externí časovače, prvky přepětové ochrany a podobná zařízení.

7.3.2. Spuštění DC nabíjení

Na některých nabíjecích stanicích je k dispozici DC nabíjení.

Stanice pro DC nabíjení jsou vybaveny pevnými nabíjecími kabely, takže vlastní kabel nebudete potřebovat.

Varování

- Veřejné nabíjecí stanice jsou provozovány trvale, a jsou proto vystaveny mnohem většímu zatížení než soukromé nabíjecí stanice. Vždy zkontrolujte, zda konektor nabíjecího kabelu nevykazuje známky nadměrného opotřebení nebo znečištění.
- Konektoru nabíjecího kabelu se nikdy nedotýkejte ani se nesnažte nabíjecí kabel čistit pomocí různých nástrojů. Hrozí riziko úrazu elektrickým proudem.
- Nikdy nepoužívejte nabíjecí kabely vykazující známky poškození nebo opotřebení. Hrozí riziko úrazu elektrickým proudem. Zkuste použít jiný kabel nebo nabíjecí místo na dané nabíjecí stanici.
- Zkontrolujte, zda konektor nabíjecího kabelu lze do nabíjecího portu zasunout až na doraz. V případě opotřebení konektoru nemusí být připojení k vozidlu bezpečné.

Před nabíjením zkontrolujte:

- vozidlo je v režimu parkování,
- nejprve si přečtete pokyny k nabíjení uvedené na nabíjecí stanici.

1. Otevřete víko nabíjecího portu lehkým zatlačením na jeho zadní část.



2. Sundejte všechny krytky z portu i konektoru kabelu, jsou-li nasazeny.

3. Uchopte konektor kabelu oběma rukama a zasuňte jej do nabíjecího portu až na doraz. Po zasunutí doporučujeme nabíjecí kabel pokaždé zatlačit na několik sekund nahoru, abyste měli jistotu, že je řádně zajištěn na místě.

> Po několika sekundách se kabel automaticky zajistí.

4. Zkontrolujte, zda je kabel řádně zajištěn, a postupujte podle pokynů na nabíjecí stanici k autorizaci nabíjení.

> Nabíjení se spustí až poté, co nabíjecí stanice provede zkoušku izolačního stavu. Ta může chvíli trvat.

Stav nabíjení se zobrazuje na nabíjecím portu i na displeji.

7.3.3. Ukončení AC nabíjení

Obsah této příručky představuje stav uživatelské příručky v době tisku a v budoucích případech nemusí být zcela platný. Další informace naleznete na první straně, kde je uvedena kompletní poznámka o vyloučení odpovědnosti.

Nabíjení můžete kdykoli ukončit.

 **Důležité**

Před vytahováním kabelu z nabíjecího portu vozidla nejprve nabíjení ukončete. V opačném případě byste kabel nebo systém nabíjení mohli poškodit.

 **Tip**

Po skončení AC nabíjení se nabíjecí kabel odemkne.

Zkontrolujte, zda je vozidlo odemčené.

1. Stiskněte symbol vozidla  ve spodním pruhu a otevřete **Nastavení**.
 2. Klepněte na **Nabíjení**.
 3. Stiskněte volbu **Ukončit nabíjení**.
- > Nabíjení se zastaví a vozidlo zároveň uvolní kabel v nabíjecím portu.
4. Odpojte nabíjecí kabel od vozidla.
 5. Opět nasadte ochranný kryt na konektor kabelu (je-li k dispozici).
 6. V závislosti na používaném kabelu:
 - Vytáhněte nabíjecí kabel z nabíjecí stanice.
 - Upevněte nabíjecí kabel zpět do určené zásuvky na nabíjecí stanici.
 7. Opět nasadte ochranný kryt na nabíjecí port a zavřete víko.

 **Tip**

Nabíjení ukončíte i stiskem tlačítka **Ukončit nabíjení** v úvodním nebo výchozím zobrazení na displeji, resp. v mobilní aplikaci.

7.3.4. Ukončení DC nabíjení

Nabíjení můžete kdykoli ukončit.

 **Důležité**

Před vytahováním kabelu z nabíjecího portu vozidla nejprve nabíjení ukončete. V opačném případě byste kabel nebo systém nabíjení mohli poškodit.

1. Stiskněte symbol vozidla  ve spodním pruhu a otevřete **Nastavení**.
 2. Klepněte na **Nabíjení**.
 3. Stiskněte volbu **Ukončit nabíjení**.
- > Nabíjení se zastaví a zároveň se uvolní rukojeť nabíjecího kabelu. To může několik sekund trvat.
4. Odpojte nabíjecí kabel od vozidla.
 5. Opět nasadte ochranný kryt na konektor kabelu (je-li k dispozici).
 6. Opět nasadte ochranný kryt na nabíjecí port a zavřete víko.

 **Tip**

Nabíjení můžete ukončit i na nabíjecí stanici nebo stiskem tlačítka **Ukončit nabíjení** v úvodním nebo výchozím zobrazení na displeji.

7.3.5. Uvolnění nabíjecího kabelu

Pokud by se nabíjecí kabel automaticky neuvolnil poté, co jste nabíjení ukončili, můžete zkusit několik věcí.

Když nabíjení ukončíte, nabíjecí kabel se zpravidla automaticky uvolní. Pokud ale nabíjecí kabel po ukončení nabíjení delší dobu z nabíjecího portu nevytáhnete, kabel se automaticky znovu zajistí.^[1]

Zkontrolujte, zda je v dosahu klíč od vozidla a vozidlo je odemčeno.

- Ukončete nabíjení stiskem volby **Ukončit nabíjení** na displeji.
- Nabíjíte-li na veřejné nabíjecí stanici, ukončete nabíjení dle pokynů na rozhraní nabíjecí stanice.
- Nabíjecí kabel opatrně zakývejte sem a tam.
- Zamkněte a odemkněte vozidlo.
- Zamkněte vozidlo a počkejte, dokud LED ukazatele na nabíjecím portu vozidla nezhasnou. To může chvíli trvat. Poté vozidlo odemkněte a zkuste jeho nabíjení znovu ukončit prostřednictvím displeje.

Pokud by se nabíjecí kabel neuvolnil ani poté, ukončete nabíjení přes nabíjecí stanici, nabíjecí místo nebo domovní zásuvku. Zkuste jeden z těchto způsobů:

- Nabíjení na veřejné nabíjecí stanici: obraťte se na zákaznickou službu nabíjecí stanice s žádostí o pomoc, jak nabíjení vozidla ukončit.
- Nabíjení pomocí nabíjecího místa v domácnosti: bezpečně vypněte napájení nabíjecího místa.
- Nabíjení z domovní zásuvky: vytáhněte kabel z domovní zásuvky.

Pokud problém přetrvává, kontaktujte autorizovaný servis Volvo.

^[1] Týká se AC nabíjení.

7.3.5.1. Ruční uvolnění nabíjecího kabelu

Pokud se poté, co nabíjení vypnete, nabíjecí kabel z vozidla neuvolní, můžete použít rukojeť pro nouzové uvolnění. Páčku pro nouzové uvolnění nikdy nepoužívejte během nabíjení.

1. Otevřete kufr a zvedněte přepážku.

2. Krytka se nachází po levé straně kufru.



3. Sundejte krytku tak, že ji jemně vypáčíte šroubovákem nebo podobným nástrojem.

4.

 **Varování**

Ještě než rukojeť pro nouzové uvolnění použijete, zkontrolujte na displeji nebo nabíjecím portu, zda se nabíjení zastavilo. Během nabíjení vozidla byste rukojeť pro nouzové uvolnění používat neměli.

Pomalou zatáhněte za páčku pro nouzové uvolnění, dokud neucítíte odpor.



- > Nabíjecí kabel se z nabíjecího portu uvolní.

 **Poznámka**

Na začátku dalšího nabíjecího cyklu se rukojeť pro nouzové uvolnění vždy automaticky zatáhne zpět.

5. Odpojte nabíjecí kabel od vozidla.
6. Dejte krytku zpět na původní místo a zavřete přepážku i kufř.

Pokud problém přetrvává, kontaktujte autorizovaný servis Volvo.

7.4. Doba a stavy nabíjení

Obsah této příručky představuje stav uživatelské příručky v době tisku a v budoucích případech nemusí být zcela platný. Další informace naleznete na první straně, kde je uvedena kompletní poznámka o vyloučení odpovědnosti.

Seznamte se s potřebnými dobami nabíjení, abyste měli představu, co za různých situací očekávat a co různé stavy nabíjení vlastně znamenají.

7.4.1. Doby nabíjení

Doba nabíjení vozidla závisí na zvoleném typu nabíjení a dalších okolnostech. Uvedené doby nabíjení jsou přibližné.

Doba nabíjení může záviset například na těchto okolnostech:

- teplotní přípravě vozidla,
- teplotě prostředí,
- teplotě baterie,
- vybavení používaném k nabíjení,
- kapacitě baterie,
- stavu baterie i samotného vozidla,
- používané infrastruktury,
- nastaveních nabíjení, jako např. maximální hodnotě proudu.

AC nabíjení z domovní zásuvky ^[1]

Elektrický proud (A) ^[2]	Nabíjecí výkon (kW)	Doba nabíjení (v hodinách) ^[3]
10	2,2	39,5
16	3,6	23,5
32	7,2	11,5

AC nabíjení na nabíjecí stanici nebo přes nabíjecí místo v domácnosti

Elektrický proud (A) ^[2]	Nabíjecí výkon (kW)	Doba nabíjení (v hodinách) ^[3]
10	6,8	12,5
16	11	8
32	22	4

Tip

Pokud je nabíjecí místo ve vaší domácnosti vybaveno funkcí vyrovnávání zátěže a zvládne proud vyšší než 6 A, je nutné nastavit limit nabíjení odpovídající maximální hodnotě proudu poskytovaného nabíjecím místem. Limit nabíjení můžete nastavit v zobrazení funkce nabíjení.

DC nabíjení na nabíjecí stanici

Výkon stanice (kW) ^[4]	Doba nabíjení (v minutách) ^[5]
50	56

Obsah této příručky představuje stav uživatelské příručky v době tisku a v budoucích případech nemusí být zcela platný. Další informace naleznete na první straně, kde je uvedena kompletní poznámka o vyloučení odpovědnosti.

i Poznámka

Při nízké úrovni nabití baterie se baterie dobíjí nejrychleji. Po nabití baterie na 30 % se maximální rychlost nabíjení postupně snižuje s tím, jak úroveň nabití baterie stoupá.

i Tip

Když v aplikaci Mapy Google nastavíte jako cíl cesty rychlonabíjecí stanici, vozidlo připraví baterii tak, aby byl nabíjecí výkon po příjezdu na stanici co nejvyšší.

^[1] Používání 200-240V zásuvky.

^[2] Maximální nabíjecí proud se může lišit v závislosti na konkrétním trhu.

^[3] 0-100 %

^[4] Maximální výkon poskytovaný nabíjecí stanicí.

^[5] Týká se stavu nabití 10–80 % za podmínky, že teplota baterie je cca 25–30 °C (77–86 °F).

7.4.2. Stav nabíjení

Stav nabíjení vozidla se zobrazuje pomocí různých barev, ať již na nabíjecím portu nebo na displeji.



1 Informace o stavu nabíjení na displeji

2 Informace o stavu nabíjení na nabíjecím portu

Kontrolka na nabíjecím portu ukazuje pouze aktuální stav nabíjecího cyklu. Podrobnější informace naleznete na displeji.









Tip

Informace o stavu nabíjení jsou k dispozici i přes mobilní aplikaci vozidla.

7.4.2.1. Stav nabíjení na nabíjecím portu

Aktuální stav nabíjení vozidla je možné sledovat na nabíjecím portu.

Barva	Označení barvy	Popis
	Bílá, nepřerušovaná	Víko nabíjecího portu je otevřené, ale není připojen žádný kabel, resp. kabel je připojen, ale vozidlo se nenabíjí.
	Žlutá, plná	Nabíjecí kabel je připojen a probíhá předehřev baterie.
	Zelená, blikající	Probíhá nabíjení nebo kabel je odemčený.
	Modrá, nepřerušovaná	Je naplánováno nabíjení.
	Zelená, nepřerušovaná	Nabíjení vozidla bylo buďto automaticky ukončeno, nebo pozastaveno.
	Červená	Porucha nabíjení. Další informace najdete na displeji. Vždy zkontrolujte, zda je nabíjecí kabel správně připojen k nabíjecímu portu vozidla a zda správně funguje zdroj energie, tedy kabel nebo nabíjecí stanice. Pokud se ukazuje chyba, zkuste kabel od vozidla odpojit a poté znovu připojit a spustit nabíjení znovu, zda se bude problém opakovat. Pokud problém přetrvává, kontaktujte autorizovaný servis Volvo.

7.4.2.2. Stav nabíjení na displeji



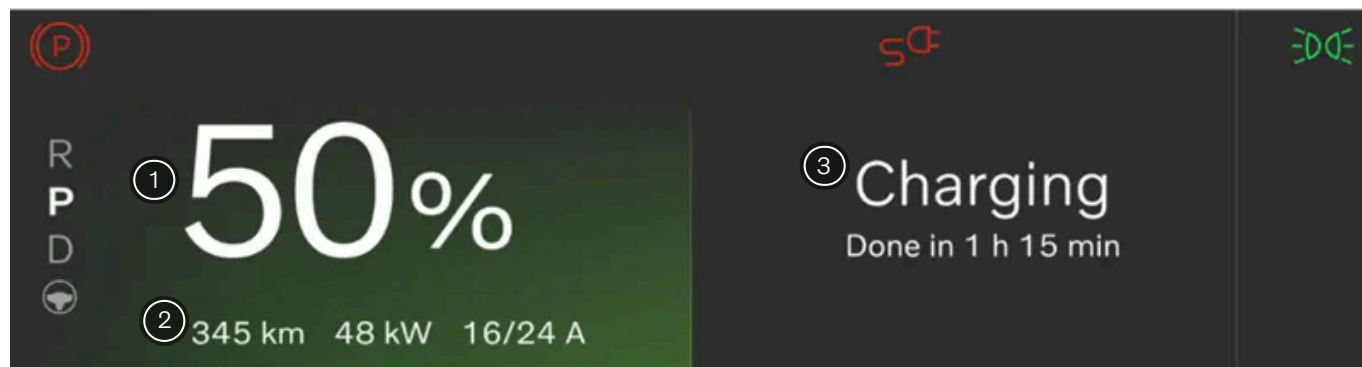

Aktuální stav nabíjení vozidla je možné sledovat na displeji.



Údaje zobrazované v zóně informací pro řidiče.

- ① Informace o úrovni nabití baterie
- ② Aktuální dojezd, nabíjecí výkon a hodnota proudu ^[1]
- ③ Informace o stavu nabíjení

V zóně informací pro řidiče se zobrazují informace o stavu nabíjení, jako například textové označení stavu, nabití baterie, aktuální dojezd, hodnota proudu, zbývající doba nabíjení a informace o časovém rozvrhu nabíjení. Používají se též různé barvy ukazatele průběhu nabíjení. Informace se mohou lišit v závislosti na stavu nabíjení.

Stav	Barva	Označení barvy	Popis
Čeká se		Bílá, nepřerušovaná	Kabel je připojen, ale vozidlo se nenabíjí. Stav se může zobrazovat i v případech, kdy je před spuštěním nabíjení nutné zapnout vyhřívání nebo chlazení.
Nabíjení		Zelená, blikající	Vozidlo se nabíjí ručně. ^[2]
Naplánováno		Modrá, nepřerušovaná	Kabel je zapojen a je naplánováno pozdější nabíjení vozidla. Informace o časovém rozvrhu se zobrazuje na displeji.
Nabíjení ukončeno a kabel je odjištěn		Zelená, nepřerušovaná	Nabíjení vozidla bylo buďto automaticky ukončeno, nebo pozastaveno. Po skončení AC nabíjení se nabíjecí kabel odemkne. Nabíjení je dočasně pozastaveno a je možné vytáhnout nabíjecí kabel.
Závada nabíjení		Červená, nepřerušovaná	Je připojen kabel, ale vyskytla se závada v připojení systému nabíjení. Zprávy zobrazované na displeji se liší podle druhu poruchy. Pokud problém přetrvává, kontaktujte autorizovaný servis Volvo.

^[1] Hodnota proudu se zobrazuje pouze v případě, že byla nastavena maximální hodnota.

^[2] AC manuálně, AC podle rozvrhu, DC

8. Jízda

Vaše vozidlo bylo navrženo pro ježdění. V této části vysvětlujeme základní ovládací prvky pro řízení, určené ke spuštění a zastavení vozidla, ovládání volantu a řazení. Dále zde najdete informace o jízdních vlastnostech a ovladatelnosti.



Mnoho funkcí pro řízení vozidla je možné si upravit podle vlastních potřeb. Zatímco některé funkce se zaměřují spíše na pohodlí, jiné se týkají výhradně bezpečnosti. Je důležité správně si nastavit polohu za volantem, zajistit dobrý výhled a při jízdě vždy zachovat pozornost a soustředění.

8.1. Typický jízdní cyklus

Zde naleznete přehledný popis schopností vašeho vozidla a jeho chování v různých fázích typického jízdního cyklu.

Jízdní cyklus začíná v okamžiku, kdy vozidlo odemknete, a končí poté, co se vozidlo po jízdě vypne.

K různým situacím, které zde popisujeme, se váží samostatné oddíly této příručky s podrobnějšími informacemi.

Příchod k vozidlu a jeho odemčení

Způsob odemčení vozidla závisí na tom, který klíč použijete. Společně s odemčením se vozidlo zapne.

Nastoupení do vozidla

Když do vozidla nastupujete s připojeným klíčem daného vozidla, může se automaticky vybrat váš profil. Na základě profilu se přizpůsobí pracoviště řidiče a zvolí nastavení funkcí i chování vozidla. Po usednutí můžete ještě před vyjetím použít další funkce, jako například nastavení klimatizace a komfortních prvků.

Rozjetí

Vozidlo spustíte položením klíče na čtečku karet. Před rozjetím sešlápněte brzdový pedál a zvolte převodový stupeň. Vozidlo vás může upozornit na otevřené dveře, nezapnutý bezpečnostní pás nebo jiné problémy související s jízdou.

Tip

V této příručce naleznete další užitečné informace v závislosti na typu plánované cesty. Například zde uvádíme informace o tahání přívěsů nebo na co pamatovat při jízdě v zimě.

Parkování

Vozidlo automaticky použije parkovací brzdu a přepne do stavu parkování. Jedná se o součást postupného vypínání vozidla před tím, než z něj vystoupíte. Chcete-li ve vozidle po zaparkování zůstat sedět a používat nadále klimatizaci a média, můžete zapnout funkci komfortního parkování.

Parkovací brzda můžete zatáhnout i ručně stiskem tlačítka P na páčkovém přepínači napravo od volantu.

Vypnutí, zamčení a opuštění vozidla

Když z vozidla vystoupíte a zamknete jej, postupně se vypne. Toto se provádí automaticky a vozidlo přechází do pohotovostního stavu.

Vozidlo také můžete vypnout ručně přes displej.

Tip

Plánujete-li vozidlo delší dobu nepoužívat, doporučujeme jej dobít.

8.2. Aplikace Jízdy

Aplikace Jízdy je deník jízd, který automaticky zaznamenává všechny jízdy uskutečněné vaším vozidlem.

Když je tato aplikace zapnutá, automaticky eviduje identifikační číslo vašeho vozidla^[1], polohu a další údaje související s jízdou, jako je čas, vzdálenost a spotřeba baterie.

Poznámka

Aplikace Jízdy vypočítává spotřebu baterie na základě čisté spotřeby během jízdy. Pokud se na denním počítadle kilometrů vašeho vozidla zobrazí jiná hodnota, je to proto, že počítadlo zohledňuje také rekuperaci energie.

V mobilní aplikaci můžete:

- Zobrazovat, spravovat a mazat všechny své jízdy.
- Exportovat svůj deník jízd.

Obsah této příručky představuje stav uživatelské příručky v době tisku a v budoucích případech nemusí být zcela platný. Další informace naleznete na první straně, kde je uvedena kompletní poznámka o vyloučení odpovědnosti.

- Zůstat v obraze, pokud se jízda z důvodu nějakého problému nenačte, například kvůli problémům se sítí.

Když je aplikace Jízdy zapnutá, mohou vidět jízdy všichni uživatelé, kteří spárovali svou mobilní aplikaci s vozidlem. Je-li aplikace Jízdy vypnutá, vozidlo nebude informace o nových jízdách odesílat.

 **Poznámka**

Sdílení polohy vozidla

Abyste mohli začít zaznamenávat své jízdy, musíte na displeji a v mobilní aplikaci povolit sdílení polohy vozidla.

Limity pro ukládání

Zaznamenaná jízda může být v aplikaci Jízdy uložena až 400 dní. Aplikace má kapacitu pro uložení přibližně 500 cest. Po dosažení tohoto limitu se starší jízdy automaticky odstraní, aby se uvolnilo místo pro nové jízdy.

 **Poznámka**

Pokud deník nezaznamenává jízdy, mohou být příčinou například tyto problémy:

- Slabé nebo žádné připojení k síti.
- Aplikace nepřijímá souřadnice GPS.
- Oprávnění k přístupu k poloze jsou zakázána, takže aplikace Jízdy nemá přístup k poloze vozidla.

^[1] VIN

8.3. Startování vozidla

K nastartování vozidla potřebujete klíč, který je nutné správně použít společně se sešlápnutím brzdového pedálu a volbou převodového stupně.



K nastartování vozidla potřebujete především brzdový pedál a volič převodovky.

Způsob odemykání vozidla závisí na tom, jaký klíč použijete. Po odemčení se vozidlo postupně spouští. Po nástupu do vozidla se zpřístupní řada různých funkcí, jako například klimatizace.

Ke spuštění vozidla sešlápněte brzdový pedál a zvolte požadovaný převod.

Před vyjetím vždy zkontrolujte následující:

- Všechny dveře jsou zavřené.
- Všichni pasažéři jsou řádně usazeni a mají správně zapnutý bezpečnostní pás.
- Je správně nastavené sedadlo řidiče, volant a zrcátka podle vaší jízdní polohy.
- Nejsou připojeny žádné nabíjecí kabely.
- Kolem řidiče nic nepřekáží a nožní pedály o nic nezadrhávají.

Tip

Vozidlo vás může upozornit na některé podmínky, kterým byste před jízdou měli věnovat pozornost. Brání-li něco v nastartování vozidla, nejprve se podívejte na pokyny v zóně informací pro řidiče.

Poznámka

Pokud je vozidlo vybaveno alkoholovým zámkem, před nastartováním musíte úspěšně projít dechovou zkouškou.

1. Položte klíč na čtečku karet.

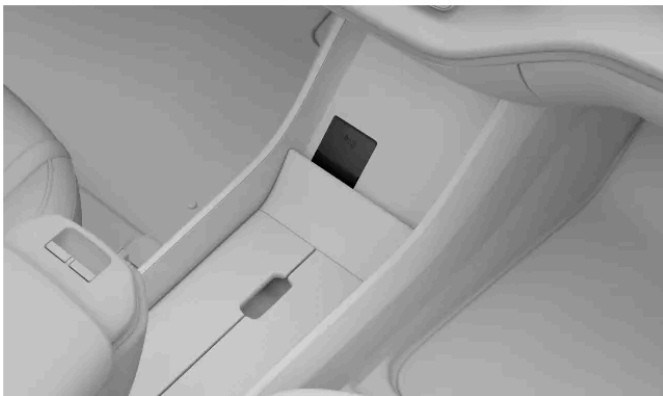

Umístění čtečky klíčové karty pro případ, že vozidlo spouštíte klíčovou kartou nebo vybitým klíčem podporujícím rozpoznávání na dálku.

2. Sešlápněte brzdový pedál a nechte jej sešlápnutý.
 3. Vyberte D nebo R pomocí pravé páčky pod volantem.
- > Zvolený převod se zobrazuje v zóně informací pro řidiče. Objeví se i symbol „Ready“ upozorňující na skutečnost, že jste již přeřadili z režimu parkování do režimu jízdy.

READY

i Poznámka

Když rychlost vozidla překročí rychlost chůze, symbol „Ready“ zmizí. Poté, co vozidlo zpomalí pod uvedenou úroveň, symbol se znovu objeví.

8.3.1. Kontroly při spouštění

Když před vyjetím zařadíte, vozidlo spustí několik automatických kontrol důležitých systémů a funkcí. Průběh tohoto rychlého testu se zobrazuje v zóně informací pro řidiče.

O průběhu kontroly při spouštění informují různé výstražné symboly a ukazatele v zóně informací pro řidiče. Pokud některý z výstražných symbolů nebo kontrolěk zůstane svítit i po několika sekundách, znamená to poruchu nebo stav, který je před jízdou nutné vyřešit.

Pokud systém ukazuje poruchu:

- Přečtěte si související informace v zóně informací pro řidiče.
- Další informace o výstražných symbolech a kontrolkách naleznete v příslušné části příručky.
- Poruchu vyřešte ještě před vyjetím.
- Pokud nedokážete poruchu vyřešit sami, obraťte se na autorizované servisní pracoviště Volvo.

Kromě kontroly při spouštění vozidlo nadále aktivně sleduje řadu různých systémů a funkcí.

Obsah této příručky představuje stav uživatelské příručky v době tisku a v budoucích případech nemusí být zcela platný. Další informace naleznete na první straně, kde je uvedena kompletní poznámka o vyloučení odpovědnosti.

8.3.2. Alkoholový zámek

Alkoholový zámek je bezpečnostní funkcí zabraňující řízení pod vlivem alkoholu. Je-li vozidlo vybaveno alkoholovým zámekem, musíte před spuštěním vozidla absolvovat dechovou zkoušku.

Připojený alkoholový zámek se začlení do některých systémů vašeho vozidla. To znamená, že zprávy od alkoholového zámku se mohou zobrazovat přímo v zóně informací pro řidiče. Alkoholový zámek by měl být zkalibrován v souladu s místními zákony a předpisy s ohledem na maximální povolené množství alkoholu v krvi.

Informace o konkrétním alkoholovém zámku vám poskytne příslušný výrobce tohoto zařízení.



Varování

Alkoholový zámek je pomůcka a nesnímá z řidiče odpovědnost. Je to vždy řidič, kdo nese odpovědnost za to, aby byl střízlivý a jezdil s vozem bezpečně.

Používání alkoholového zámku

Alkoholový zámek se aktivuje automaticky, aby byl po odemčení vozidla k dispozici. Postupujte podle pokynů k instalaci alkoholového zámku a věnujte pozornost zprávám v zóně informací pro řidiče.

Po skončení jízdního cyklu, tj. po ujetí určité vzdálenosti a zastavení vozidla, můžete do několika minut vozidlo opět nastartovat, aniž by se vyžadovala další dechová zkouška.



Tip

Přesnost měření

Přibližně pět minut před dechovou zkouškou nejezte ani nepijte.

Vyhňte se intenzivnímu ostřikování čelního skla, protože líh v kapalině do ostřikovačů by mohl měření alkoholového zámku ovlivnit.

Nouzová deaktivace alkoholového zámku

V případě nouze nebo je-li alkoholový zámek nefunkční, je možné tuto funkci deaktivovat. Postupujte podle pokynů uvedených u příslušného alkoholového zámku nebo se obraťte na jeho výrobce.

8.4. Vypínání vozidla

Vozidlo se zpravidla vypíná automaticky, ale můžete jej vypnout i ručně pomocí displeje.

Když z vozidla vystoupíte a zvenčí zamknete, dokáže se automaticky vypnout. V některých situacích však může být vhodné vozidlo vypnout i ručně. To provedete pomocí displeje.

 **Poznámka**

Když z vozidla vystoupíte bez uzamčení, spustí se časovač, který po 30 minutách vozidlo automaticky vypne. Pokud se do sedadla řidiče vrátíte před vypršením časovače, tento se zruší.

Vozidlo můžete ručně vypnout až po zařazení stupně P. Pokud se parkovací brzda nezatáhla automaticky, stiskněte tlačítko parkovací brzdy.

Ruční vypnutí vozidla

1. Stiskněte symbol vozidla  ve spodním pruhu a otevřete **Nastavení**.
 2. Klepněte na **Ovládání** → **Vehicle modes** → **Vypnout vozidlo**.
 3. Vypněte vozidlo.
- > Vozidlo se vypne.
 - > Nyní můžete vozidlo zamknout a odejít.

 **Poznámka**

Řada základních systémů vozidla zůstává v pohotovosti i po jeho vypnutí, jako například rozpoznávání klíčů, alarm, připojení k internetu nebo sledování stavu baterie. Za normálních okolností tyto systémy spotřebují jen velmi málo energie.

8.5. Jízdní vlastnosti

Seznamte se s funkcemi, které ovlivňují jízdní vlastnosti a dynamiku. Jejich prostřednictvím můžete upravit jízdní projev vozidla podle vlastního vkusu.



Vaše vozidlo disponuje několika funkcemi, které ovlivňují jeho jízdní dynamiku a schopnosti.

Ovládání jedním pedálem	Umožňuje brzdít a zrychlovat samotným akceleračním pedálem. Tuto funkci můžete zapnout či vypnout prostřednictvím displeje.
Jízdní režimy	Vozidlo můžete nakonfigurovat na každodenní ježdění nebo si výkonové parametry můžete nastavit tak, aby měl vyšší prioritu dojezd nebo jízdní dynamika.
Elektronické řízení stability	Systém elektronického řízení stability ^[1] můžete vypnout, například k vyššímu zapojení řidiče při dynamické jízdě nebo při zapadnutí vozidla do bahna či hlubokého sněhu.
Sjíždění svahů	Po zapnutí funkce pro sjíždění svahů se vozidlo snaží kontrolovaně a intenzivněji brzdít. To může být užitečné při sjíždění svahů nízkou rychlostí.
Zpětná vazba od volantu	Nastavení zpětné vazby od volantu má vliv na sílu potřebnou k otáčení volantem a tuhost řízení.



Vnější zvuk

Za jízdy nízkou rychlostí vozidlo vydává umělý zvuk. Upozorňuje tak ostatní na možné nebezpečí.

^[1] ESC

8.5.1. Jízdní režimy

Jízdní režimy mění jízdní dynamiku vozidla.

Jednotlivé jízdní režimy, které můžete ve vozidle využít, jsou vhodné pro různé scénáře a jízdní styly. Podle toho, který jízdní režim si vyberete, můžete ovlivňovat jízdní dynamiku, jako je řízení, brzdění a zrychlení. Vliv to má i na spotřebu paliva vozidla a odhadovaný dojezd.

Vozidlo má tři jízdní režimy:

Standard	Jedná se o standardní režim, který se doporučuje pro každodenní použití. Volí se také automaticky při každém nastartování.
Dojezd	Tento režim omezuje klimatizaci a jízdní výkon a maximalizuje dojezd.
Jízdní schopnosti vozidla	Výkonnostní režim upřednostňuje výkon před dojezdem, což umožňuje aktivnější a dynamičtější jízdu.

8.5.1.1. Volba jízdního režimu

V nastavení můžete vybrat jízdní režim.

Vaše vozidlo má různé jízdní režimy pro různé jízdní podmínky a situace. Výběrem jízdního režimu můžete upravit jízdní vlastnosti a dynamiku vozidla pro zamýšlené použití, což by mohlo vést k deaktivaci některých nastavení. V nastavení můžete vybrat jízdní režim.

Při každém spuštění vozidla je zvolen standardní jízdní režim.

1. Stiskněte symbol vozidla  ve spodním pruhu a otevřete **Nastavení**.
 2. Klepněte na **Jízda** → **Jízdní dynamika** → **Jízdní režimy**.
 3. Vyberte jízdní režim.
- > V závislosti na zvoleném jízdním režimu se upraví jízdní vlastnosti a nastavení.

8.5.2. Ovládání jedním pedálem

Je-li zapnuto ovládání jedním pedálem, brzdění i zrychlování vozidla ovládáte samotným akceleračním pedálem.



Vozidlo brzdí podle toho, jak pracujete s akceleračním pedálem. Při sešlápnutí akcelérátoru vozidlo zrychluje jako obvykle, ale po uvolnění pedálu začne samo brzdit. Čím více nohu na pedálu uvolníte, tím silněji vozidlo brzdí.

Při ovládání jedním pedálem má vyšší prioritu rekuperační brzdění. Podle potřeby je ale možné standardně používat kotoučové brzdy.

Z pohledu spotřeby energie je ovládání jedním pedálem výhodné v situacích, kdy očekáváte časté změny rychlosti.

Důležité

Ovládání jedním pedálem je možné používat až po zapnutí bezpečnostního pásu a zařazení stupně D. V opačném případě se po uvolnění akcelérátoru žádná brzdná síla nevyvíjí, a to ani když je ovládání jedním pedálem v nastaveních povoleno.

Varování

Nezapomínejte na brzdový pedál

Při uvolnění akcelérátoru v režimu ovládání jedním pedálem nebrzdí vozidlo plnou silou. Pro prudké brzdění musíte použít brzdový pedál.

8.5.2.1. Přizpůsobení funkce ovládání jedním pedálem

Funkci brzdění při ovládání jedním pedálem můžete přizpůsobit, zapnout či vypnout v nastaveních pro jízdu.

Míru působící brzdné síly při ovládání jedním pedálem lze upravit v nastavení.

Obsah této příručky představuje stav uživatelské příručky v době tisku a v budoucích případech nemusí být zcela platný. Další informace naleznete na první straně, kde je uvedena kompletní poznámka o vyloučení odpovědnosti.

Můžete si vybrat z těchto možností:

- Off Funkce je vypnuta. Při uvolnění akcelérátoru se brzdy vůbec nepoužijí.
- Low Když uvolníte tlak na akcelérátor, vozidlo použije rekuperační brzdění.
- Vysoká intenzita Když uvolníte tlak na akcelérátor, vozidlo bude brzdit silněji než při nízké intenzitě.

 Tip

Rychlý přístup

Ovládání jedním pedálem si můžete nastavit v rychlých ovládacích prvcích a také tlačítkem na volantu s možností vlastního nastavení . Můžete si tak rychle upravit míru brzdné síly při ovládání jedním pedálem, aniž byste museli otevírat nastavení.

 Varování

Nezapomínejte na brzdový pedál

Při uvolnění akcelérátoru v režimu ovládání jedním pedálem nebrzdí vozidlo plnou silou. K prudkému brzdění je stále nutné použít brzdový pedál.

1. Stiskněte symbol vozidla  ve spodním pruhu a otevřete **Nastavení**.
2. Klepněte na **Jízda** → **Jízdní dynamika** → **ovládání jedním pedálem**.
3. Vyberte požadované nastavení.

8.5.3. Zapnutí automatického plížení

Je-li aktivní funkce automatického plížení, vozidlo je schopno automaticky jet krokem i bez použití akcelérátoru. Automatické plížení zapnete nebo vypnete v nastaveních.

Při nastartování vozidla nebo při zastavení s povoleným plíživým pohybem se vozidlo začne po uvolnění brzdového pedálu posunovat plíživě vpřed. Jakmile se vozidlo rozjede, můžete uvolnit akcelérátor, aby zpomalilo a začalo se plížit.

Automatické plížení využijete například v dopravních kolonách nebo na parkovištích.

 Tip

Prudším sešlápnutím brzdového pedálu se jízda krokem dočasně pozastaví a aktivuje se automatické přidržení vozidla. Automatické plížení opět spustíte sešlápnutím akcelérátoru.

1. Stiskněte symbol vozidla  ve spodním pruhu a otevřete **Nastavení**.
2. Klepněte na **Jízda** → **Jízdní dynamika** → **Režim Creep (plíživá jízda) dopředu**.
3. Zapněte nebo vypněte funkci.

8.5.4. Aktivace funkce pro sjíždění svahů

Funkce pro sjíždění svahů pomáhá regulovat rychlost za jízdy z prudkého kopce.

Po zapnutí funkce pro sjíždění svahů se vozidlo snaží kontrolovaně a intenzivněji brzdit. Při jízdě z prudkého kopce je tato funkce užitečná i proto, že napomáhá zabránit nechtěnému zrychlení. Funkci pro sjíždění svahů aktivujete na displeji.



O dostupnosti funkce pro sjíždění svahů informuje příslušný symbol v zóně informací pro řidiče. Je-li funkce pro sjíždění svahů aktivní, symbol svítí zeleně.

Poznámka

Funkce pro sjíždění svahů je k dispozici pouze za rychlostí do 40 km/h (25 mph). Jedete-li rychleji, funkce se vypne.

1. Stiskněte symbol vozidla  ve spodním pruhu a otevřete **Nastavení**.
2. Přejděte na **Jízda** → **Jízdní dynamika** → **Sjíždění svahů**.
3. Aktivujte funkci pro sjíždění svahů.

8.5.5. Řízení stability

Vozidlo je vybaveno několika systémy řízení stability na ochranu proti smyku.

Elektronické řízení stability

Systém elektronického řízení stability^[1] může automaticky zasahovat do brzdové soustavy, a tak zabránit smyku při problémech se záběrem kol nebo ovladatelností vozu. ESC za tímto účelem přibrzdí každé kolo vozidla samostatně. Během tohoto zásahu bliká v zóně informací pro řidiče symbol ESC.



Obsah této příručky představuje stav uživatelské příručky v době tisku a v budoucích případech nemusí být zcela platný. Další informace naleznete na první straně, kde je uvedena kompletní poznámka o vyloučení odpovědnosti.

Pokud si řidič zásahy systému ESC nepřeje, například při sportovní jízdě, může tuto funkci vypnout. Vypnutí ESC se může hodit i při zapadnutí vozidla do bahna nebo hlubokého sněhu.

 **Poznámka**

Tažení přívěsu

Při tažení přívěsu by elektronické řízení stability vozu mělo zůstat vždy zapnuté, aby zabránilo případnému rozkmitání přívěsu. Další informace naleznete v oddílu věnovaném tažení přívěsu.

Systém řízení stability vozidla zahrnuje několik dalších funkcí, jako například:

Protiblokovací brzdový systém^[2]	Protiblokovací brzdový systém zabraňuje zablokování kol při prudkém brzdění. Tím zlepšuje manévrovací schopnosti vozidla a pomáhá jej stabilizovat.
Asistent stability přívěsu	Tato funkce, která je součástí systému ESC, dokáže zasáhnout v případě rozkmitání přívěsu taženého vozidlem.
Protiprokluzový systém a ochrana proti stáčení vozidla	Účelem těchto funkcí je zamezit prokluzu kol na povrchu vozovky.
Řízení stability při rekuperaci	Pomáhá zabránit zablokování kol po aktivaci rekuperačního brzdění.

 **Poznámka**

Některé z dalších funkcí řízení stability jsou po vypnutí ESC částečně potlačeny. Ačkoli se žádné z nich nevypínají úplně, práh k jejich aktivaci je vyšší, aby se řidič mohl intenzivněji zapojit do děje.

^[1] ESC

^[2] ABS

8.5.5.1. Vypnutí elektronického systému řízení stability

Při sportovní jízdě je možné elektronický systém řízení stability vypnout.

Elektronický systém řízení stability^[1] se zapíná a vypíná na displeji. Z bezpečnostních důvodů zůstává do určité míry aktivní i po vypnutí. Po vypnutí této funkce jsou však zásahy systému řízení stability jen omezené. Jako řidič se tak můžete aktivněji zapojit do děje, neboť máte více věcí plně pod kontrolou. Za mnoha situací však může systém řízení stability stále zasáhnout, aby řidiči pomohl.

Vypnutí systému ESC se může hodit v terénu nebo při zapadnutí vozidla do bahna nebo hlubokého sněhu.

Po vypnutí ESC se v zóně informací pro řidiče zobrazí symbol vypnutého systému řízení stability.



1. Stiskněte symbol vozidla  ve spodním pruhu a otevřete **Nastavení**.
2. Klepněte na **Jízda** → **Jízdní dynamika** → **ESC OFF**.
3. Zapněte nebo vypněte ESC.

Po vypnutí vozidla se tato funkce resetuje.

 **Poznámka**

Vypnutím ESC se vypne i asistent pro udržování v jízdním pruhu.

^[1] ESC

8.5.6. Odpružení

Odpružení vozidla bylo navrženo s ohledem na co nejpříjemnější jízdní vlastnosti.

Odpružení má vliv na cestovní pohodlí, jízdní vlastnosti a ovladatelnost. Systém odpružení je plně automatický a nelze jej nijak přizpůsobovat ani nastavovat.

 **Varování**

Tlumiče vozidla jsou naplněny plynem pod tlakem. Tlumiče nezahřívejte ani neotevírejte.

8.6. Dojezd

Na displeji se zobrazuje odhadovaný dojezd vozidla, který závisí na různých okolnostech.

380 km  80%

Dojezd vozidla závisí zejména na úrovni nabití baterie vozidla a vašem stylu jízdy, ale vliv mohou mít i různé vnější okolnosti. Úroveň nabití baterie se společně s předpokládaným dojezdem zobrazuje v zóně informací pro řidiče. Hodnota očekávaného dojezdu udává, jak daleko při současné úrovni nabití baterie dojedete. Vypočítává se na základě vašeho způsobu jízdy, aktuálního i zaznamenaného v minulosti, a právě platných jízdních podmínek.

Okolnosti ovlivňující dojezd vozidla

Dojezd vozidla může být různou měrou ovlivněn stylem jízdy, používáním různých nastavení a funkcí vozidla, počasím nebo hustotou dopravy.

Rychlost	Při vyšších cestovních rychlostech se baterie vybíjí rychleji.
Jízda ve městě a doprava	Časté změny rychlosti zahrnující zrychlování a zpomalování vedou k vyšší spotřebě energie než při ustálené jízdě.
Jízda v režimu Eco	Věnujte pozornost způsobu jízdy a spotřebě energie, abyste jeli co nejhospodárněji.
Režim dojezdu	Výběrem režimu dojezdu omezíte klimatizaci a jízdní výkon, ale maximalizujete dojezd.
Venkovní teplota	Na spotřebu energie a dojezd může mít vliv i venkovní teplota.
Teplota baterie	Studená baterie má nižší účinnost a k zahřátí spotřebuje více energie.
Funkce teplotní přípravy	Provedením teplotní přípravy snížíte spotřebu energie nutné k vyhřátí kabiny a zahřátí baterie. Teplotní přípravu spustíte v nastaveních klimatizace.
Nastavení klimatizace	Na spotřebu energie mají vliv funkce klimatizace a jejich stupeň využití.
Pneumatiky a tlak v pneumatikách	Dojezd vozidla může být ovlivněn stavem pneumatik a tlakem vzduchu v pneumatikách.
Stav vozovky a reliéf terénu	Spotřeba energie může být ovlivněna stavem vozovky a případnými stoupáními a klesáními na trase.
Tažení přívěsu	Tažením přívěsu se zvyšuje spotřeba energie, a tedy i zkracuje dojezd vozidla. Nárůst spotřeby závisí na typu používaného přívěsu.

Dojezd při nízkých teplotách

Fungování baterie může být negativně ovlivněno nízkými teplotami. Při studené baterii vozidla se vedle stavu nabití v procentech zobrazuje sněhová vločka ❄️. To znamená, že oproti běžným podmínkám se baterie hůře dobíjí a zkracuje se dojezd. Tomu můžete předejít pravidelným dobíjením vozidla po zaparkování, zejména pak za nízkých venkovních teplot.

Tovární nastavení a hodnota dojezdu

Po obnovení továrního nastavení nebo po dodání vozidla z výroby se jako odhadovaný dojezd uvádí oficiálně schválená hodnota. Po ujetí určité vzdálenosti se však odhadovaný dojezd vypočítává podle vašeho předchozího způsobu jízdy. To můžete opět změnit pomocí nastavení na displeji.

8.6.1. Jízdní údaje

Jízdní údaje jsou přehledem aktuální spotřeby společně s údaji denního počítadla kilometrů.

Zobrazit si můžete například ujetou vzdálenost, průměrnou spotřebu a průměrnou rychlost jízdy. Na displeji si v zóně informací pro řidiče můžete nastavit i zobrazování aktuální spotřeby.

Tyto informace zobrazíte tak, že stisknete symbol vozidla  ve spodním pruhu a klepnete na **Stav vozidla**.

Jízdní údaje se dělí na tyto položky:

Aktuální jízda	Informace týkající se aktuální jízdy. Můžete nastavit, zda se mají zobrazovat data aktuálního jízdního cyklu, nebo data od posledního nabíjení vozidla.
-----------------------	---

Obsah této příručky představuje stav uživatelské příručky v době tisku a v budoucích případech nemusí být zcela platný. Další informace naleznete na první straně, kde je uvedena kompletní poznámka o vyloučení odpovědnosti.

Od posledního resetování	Zobrazuje jízdní údaje od okamžiku, kdy jste naposledy resetovali denní počítadlo kilometrů.
Spotřeba	Můžete zobrazit spotřebu vozidla s rozdělením na spotřebovanou a rekuperovanou energii.

Symboly jízdních údajů

Pro různé typy jízdních údajů se používají odlišné symboly:



Ujetá vzdálenost.



Vaše průměrná spotřeba.



Vaše průměrná rychlost.



Jaký čas uplynul od zahájení vaší aktuální jízdy.

8.6.1.1. Vynulování denního počítadla kilometrů

Denní počítadlo kilometrů můžete podle potřeby vynulovat.

Denní počítadlo kilometrů zobrazuje například ujetou vzdálenost, průměrnou spotřebu a průměrnou rychlost jízdy.

1. Stiskněte symbol vozidla  ve spodním pruhu a otevřete **Stav vozidla**.
2. Klepněte na **Info o jízdě** → **Od posledního resetování** → **Resetovat**.
3. Vynulujte denní počítadlo kilometrů.

8.7. Řízení

Seznamte se s funkcemi pro řízení vozidla.



Vaše vozidlo bylo navrženo tak, aby umožňovalo intuitivní řízení s citlivou odezvou. Před jízdou si vždy upravte polohu za volantem i samotný volant podle svých potřeb.

i Tip

Volant a funkce na podporu řízení

Na řízení vozidla mohou mít vliv různé funkce, které jsou součástí systému na podporu řízení. Doporučujeme přečíst si příslušné části uživatelské příručky věnované těmto funkcím a plně se seznámit s tím, jaký mohou mít na řízení vliv.

Odezva volantu podle rychlosti

Odpor řízení a síla potřebná k otáčení volantu se mění podle rychlosti jízdy vozidla. Za nízkých rychlostí jízdy je odpor řízení s ohledem na přesné manévrování jen malý. Za vysokých rychlostí systém řízení automaticky ztuhne.

Zpětná vazba od volantu

K úpravě zpětné vazby od volantu můžete použít nastavení na displeji. Zpětná vazba od volantu má vliv na to, jak velký je odpor volantu při jeho otáčení.

8.7.1. Volant

Seznamte se s volantem a některými jeho funkcemi.

Volant můžete používat i k jiným činnostem než jen k řízení.



Vyhřívání volantu

Volant nabízí funkci vyhřívání. Tuto funkci můžete buďto zapínat ručně, nebo ji nechat aktivovat automaticky.

Nastavení polohy volantu

Volant lze nastavit tak, aby vyhovoval vaší poloze při řízení.

Dotyková tlačítka na volantu

Na volantu jsou tlačítka s dotykovými ploškami, sloužící k ovládání některých nastavení.

Klakson

Uprostřed volantu je tlačítko klaksonu, označené příslušným symbolem .

8.7.1.1. Ovládací prvky volantu

Na volantu je několik tlačítek a ovládacích plošek. Slouží k ovládání vybraných funkcí, jako například klaksonu, jakož i některých nastavení a položek zobrazovaných v zóně informací pro řidiče.









- Klakson
- Dotyková tlačítka
- Levá ovládací páka
- Pravá ovládací páka

Dotyková tlačítka



- ⤴ Obnovit nebo zvýšit nastavenou rychlost
- Snížit nastavenou rychlost
- ⦿ Vystřídat asistenta řízení

Obsah této příručky představuje stav uživatelské příručky v době tisku a v budoucích případech nemusí být zcela platný. Další informace naleznete na první straně, kde je uvedena kompletní poznámka o vyloučení odpovědnosti.

-  Uživatelsky nastavitelné tlačítko
-  Hlasové ovládání
-  Zvýšit hlasitost nebo potvrdit
-  Snížit hlasitost nebo zamítnout
-  Média: předchozí skladba nebo přetočit zpět
-  Média: další skladba nebo přetočit vpřed

Funkce tlačítek se mění podle kontextu a zpravidla slouží k ovládání toho, co se aktuálně zobrazuje na displeji.

K uživatelsky nastavitelnému tlačítku můžete napevno přiřadit konkrétní akci.

Používání dotykových tlačítek

Pomocí tlačítek napravo na volantu se často ovládá to, co vidíte napravo v zóně informací pro řidiče. Tlačítka nalevo často ovládají to, co vidíte po levé straně. V zóně informací pro řidiče na displeji se zpravidla zobrazuje, ke které akci je daná zóna přiřazena.

Hledanou zónu dotykového tlačítka najdete posouváním prstu přes povrch tlačítek. Displej na toto reaguje zobrazováním příslušné funkce nebo akce daného tlačítka. Když se zobrazí vámi požadovaná funkce, stiskněte tlačítko.

8.7.1.1. Přiřazení akce uživatelsky nastavitelnému tlačítku

K uživatelsky nastavitelnému tlačítku na volantu můžete přiřadit konkrétní akci.

K uživatelsky nastavitelnému tlačítku na volantu  můžete přiřadit konkrétní akci. Vyberete tak, která funkce se má tímto tlačítkem spouštět.

Dostupná nastavení:

- | | |
|---------------------------------|--|
| Zobrazení obrazovky | Přepíná mezi režimy zobrazování v zóně informací pro řidiče. |
| Ovládání jedním pedálem | Upravte nastavení ovládání jedním pedálem. |
| Upozornění na rychlostní limity | Zapíná nebo vypíná upozorňování na rychlostní omezení. |

1. Stiskněte symbol vozidla  ve spodním pruhu a otevřete **Nastavení**.
2. Klepněte na **Ovládání** → **Ovládací prvky na volantu** → **Přizpůsobitelné tlačítko**.
3. Přiřaďte k uživatelsky nastavitelnému tlačítku konkrétní akci.

8.7.1.2. Nastavování polohy volantu

Polohu volantu si můžete nastavit podle své jízdni polohy.

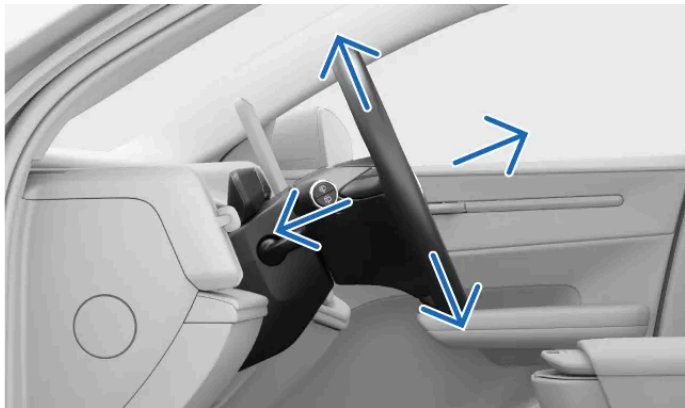

Správné nastavení volantu je pro polohu při řízení klíčové, ať již kvůli pohodlí nebo ovládání vozidla.

 **Varování**

Volant vždy nastavujte až po zaparkování, neboť tento úkon byste nikdy neměli dělat za jízdy.

1. Zatlačte na páčku pro nastavování volantu, kterou najdete na sloupku volantu.

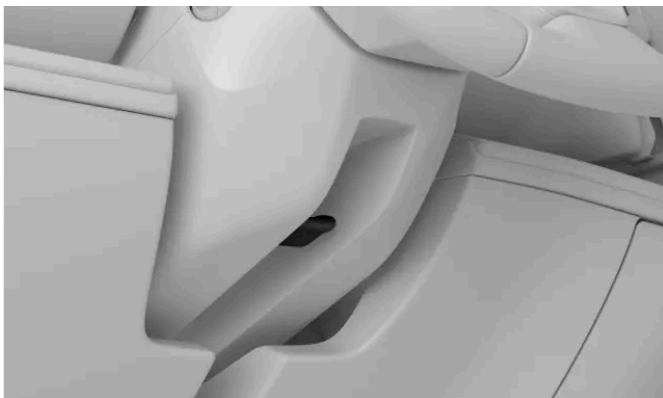

2. Uchopte volant a upravte jeho polohu podle potřeby.
Posouvejte volantem nahoru nebo dolů a k sobě či od sebe, aby vám v dané poloze vyhovoval.
3. Volant opět zajistěte zatažením nastavovací páčky směrem nahoru.

 **Důležité**

Po úpravě polohy volantu si nezapomeňte správně nastavit i další prvky vozidla. Pro řízení vozidla je důležitá správná poloha za volantem. Nastavení se týká nejen volantu, ale i polohy sedadla a zpětných zrcátek.

8.7.2. Nastavení citlivosti řízení

Sílu nutnou k ovládní volantu a citlivost řízení můžete upravovat v nastaveních vozidla.

Pro ovládní volantu je k dispozici řada předdefinovaných nastavení. Tyto volby nastavíte na displeji.

Poznámka

Kromě ručního nastavování volantu disponuje vozidlo funkcí, která upravuje sílu potřebnou k otáčení volantu na základě rychlosti jízdy. To znamená, že vozidlo může automaticky měnit odpor volantu podle aktuální rychlosti jízdy, čímž usnadňuje ovládní a zvyšuje jízdní stabilitu.

1. Stiskněte symbol vozidla  ve spodním pruhu a otevřete **Nastavení**.
2. Klepněte na **Jízda** → **Jízdní dynamika** → **Odezva řízení**.
3. Vyberte nastavení citlivosti volantu.

8.8. Brzdy

Vozidlo používá několik funkcí pro brzdění, manuálních i automatických.



Pro účely brzdění vozidlo disponuje různými funkcemi a prvky.

Nožní brzda

Hlavní způsob manuálního brzdění řidičem. Při použití brzdového pedálu se v závislosti na jízdních podmínkách buďto aktivuje rekuperační brzdění, nebo použijí třecí brzdy.

Ovládní jedním pedálem

Po zapnutí funkce ovládní jedním pedálem můžete k brzdění i zrychlování používat samotný akcelerační pedál.

Obsah této příručky představuje stav uživatelské příručky v době tisku a v budoucích případech nemusí být zcela platný. Další informace naleznete na první straně, kde je uvedena kompletní poznámka o vyloučení odpovědnosti.

Rekupační brzdění	Zpomaluje vozidlo a současně dobíjí jeho baterii. ^[1]
Třecí brzdy	Zajišťují zpomalování vozidla pomocí kotoučových brzd.
Parkovací brzda	Brání v rozjezdu vozidla během parkování
Funkce Auto Hold	Po zastavení automaticky brzdí, aby se vozidlo nerozjelo.
Automatické brzdění	Obecný termín označující zákroky brzdové soustavy vozidla. Kvůli bezpečnosti a ke zvýšení cestovního pohodlí může vozidlo začít brzdit z popudu různých systémů na podporu řízení a bezpečnostních systémů.
Brzdění po nehodě	Automatické brzdění po vážné nehodě ve snaze zabránit dalším škodám.
Elektronické řízení stability^[2]	Automatickými zásahy prostřednictvím brzd pomáhá zabránit smyku nebo jiným problémům s jízdní stabilitou.

 **Poznámka**

Brzdová světla

Brzdová světla se automaticky rozsvěčují při každém brzdění. Světla se aktivují při ručním brzdění pomocí brzdového pedálu a v režimu ovládání jedním pedálem. Dále se rozsvěčují při automatickém brzdění některým z podpůrných systémů řízení.

Světla nouzového brzdění

Při prudkém brzdění nebo aktivaci systému ABS se mohou rozsvítit světla nouzového brzdění. Brzdová světla se rozblíká s cílem varovat vozidla za vámi. Za takových situací se dále mohou aktivovat výstražná světla vozidla, ale až poté, co vozidlo zpomalí pod 10 km/h (6 mph).

^[1] Proměňuje kinetickou energii na elektřinu

^[2] ESC

8.8.1. Nožní brzda

Nožní brzdou se v závislosti na situaci aktivují různé typy brzdění.



Nožní brzdou se podle způsobu sešlápnutí pedálu aktivuje buďto rekuperační brzdění, nebo třecí brzdy. Při lehkém sešlápnutí se aktivuje rekuperační brzdění. Prudší sešlápnutí vede k použití třecích brzd.

Poznámka

Automatické použití kotoučových brzd

Ke zpomalení vozidla za většiny situací postačuje rekuperační brzdění. Může se tak stát, že kotoučové brzdy zůstanou dlouho v nečinnosti. Vozidlo proto pravidelně při lehkém brzdění kromě rekuperačního brzdění aktivuje i kotoučové brzdy, aby zůstaly čisté, suché a vždy připravené k zásahu.

Elektronicky řízené brzdění^[1]

Nožní brzda je řízena elektronicky. Jelikož se brzdná síla přenáší elektronicky, a nikoli fyzicky, chybí zde přirozená zpětná vazba od brzdové soustavy směrem k pedálu.

Protiblokovací brzdový systém^[2]

Protiblokovací brzdový systém zabráňuje zablokování kol při prudkém brzdění. Zlepšuje tím manévrovací schopnosti vozidla.

 **Poznámka**

Tlačítko P

Pokud za vysoké rychlosti jízdy stisknete a přidržíte tlačítko P, vozidlo začne postupně zpomalovat až do úplného zastavení. Tato funkce slouží pouze jako záloha ke standardnímu brzdění. Tlačítko P takto používejte pouze za situací, kdy nejste schopni brzdový pedál ovládat.

Kontroly při spouštění

Při spouštění vozidla se kontroluje několik brzdových systémů. Pokud vozidlo hlásí jakýkoli problém s brzdami, vyřešte jej ještě před vyjetím.

 **Varování**

Mokré brzdy

Jsou-li brzdové kotouče mokré, prodlužuje se brzdná vzdálenost. Pokud byly kotouče vystaveny působení vody, osušte je zabrzděním na bezpečném místě. Během jízdy se kotouče při brzdění zahřívají a vysušují.

^[1] Též se označuje jako „elektronický brzdový systém“ nebo „brzdění bez mechanické vazby“.

^[2] ABS

8.8.2. Parkovací brzda

Parkovací brzda se aktivuje poté, co přeřadíte z režimu jízdy do režimu parkování vozidla.

Parkovací brzda blokuje zadní kola vozidla. Vozidlo po zaparkování sleduje účinnost brzdy a podle potřeby brzdou sílu samo zvýší.

Stiskem tlačítka P na páčkovém přepínači aktivujete režim parkování vozidla s použitím parkovací brzdy.^[1]

Parkovací brzdu vozidlo za některých situací použije automaticky. Například:

- Vozidlo delší dobu stojí na místě v režimu Auto Hold.
- Vystoupíte z vozidla.
- K vozidlu je připojen nabíjecí kabel.
- Na konci parkovacího manévru s asistentem.

Když je vozidlo v režimu parkování a je zatažena parkovací brzda, zobrazuje se příslušná informace v zóně informací pro řidiče.

 **Varování**

Za zimních podmínek neparkujte ve svahu. Pneumatiky by mohly začít klouzat, a to i v případě, že je zatažena parkovací brzda. Za bezpečnost parkování vždy odpovídá řidič. O stavu parkovací brzdy informuje příslušný výstražný symbol.



Automatické uvolnění

Po zařazení stupně pro jízdu vpřed se parkovací brzda automaticky uvolní.

 **Poznámka**

Tlačítko P

Pokud za vysoké rychlosti jízdy stisknete a přidržíte tlačítko P, vozidlo začne postupně zpomalovat až do úplného zastavení. Tato funkce slouží pouze jako záloha ke standardnímu brzdění. Tlačítko P takto používejte pouze za situací, kdy nejste schopni brzdový pedál ovládat.

^[1] Režim parkování se aktivuje pouze v případě, že vozidlo stojí na místě.

8.8.2.1. Aktivace parkovací brzdy

Parkovací brzdu aktivujete stiskem tlačítka P na ovládací páce napravo od volantu.

Za některých situací může vozidlo parkovací brzdu použít automaticky. Parkovací brzdu můžete aktivovat i ručně.

1. Po úplném zastavení vozidla stiskněte tlačítko s označením P na ovládací páce napravo od volantu.

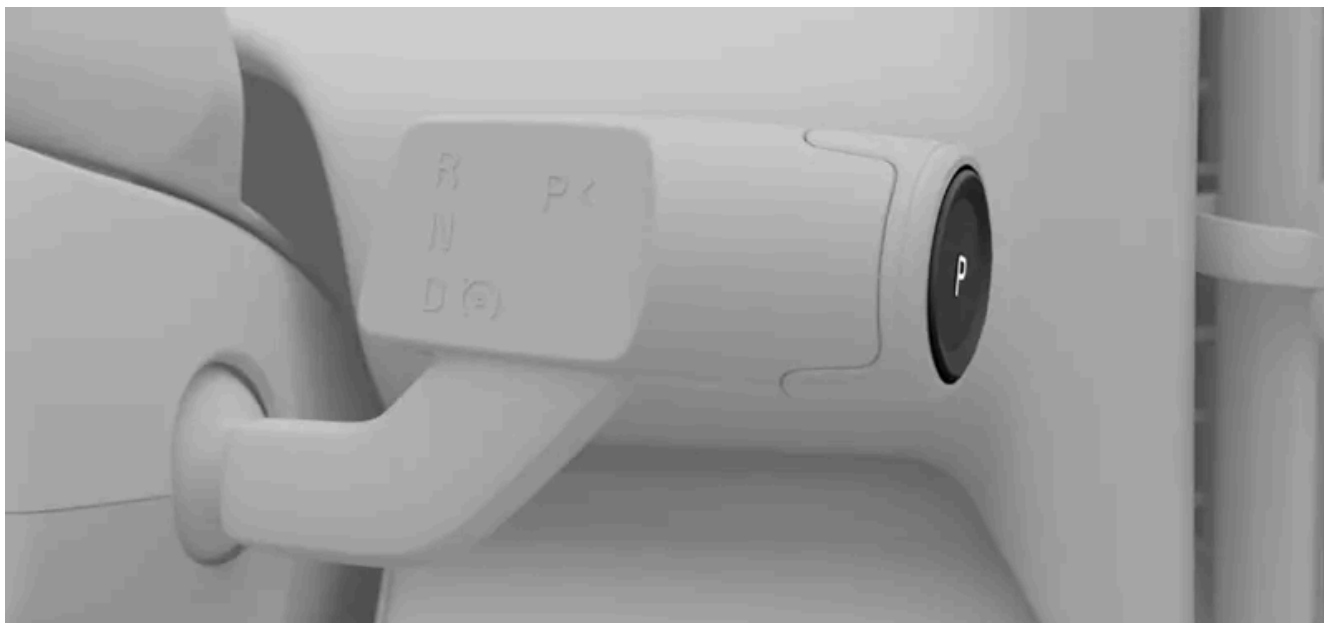

- > Vozidlo přejde do režimu parkování, což zahrnuje i aktivaci parkovací brzdy. Nový stav se zobrazuje v zóně informací pro řidiče.



Po zařazení stupně pro jízdu vpřed se parkovací brzda automaticky uvolní.

8.8.3. Funkce Auto Hold

Funkce Auto Hold pomáhá udržet vozidlo v klidu po úplném zastavení, takže můžete uvolnit brzdový pedál.

Je-li zapnutá funkce Auto Hold a vozidlo zastaví, funkce automatického přidržení se aktivuje automaticky jen za splnění nezbytných podmínek. Pokud je plížení zakázáno, vozidlo postupně zpomalí až do úplného zastavení. Funkce Auto Hold se pak aktivuje automaticky.

O zapnutí této funkce informuje symbol funkce Auto Hold v zóně informací pro řidiče.



Po sešlápnutí akcelérátoru se tato funkce deaktivuje a vozidlo rozjede podle zařazeného stupně. Pokud máte zařazený rychlostní stupeň D, můžete funkci Auto Hold ukončit také přeřazením.

Důležité

Pokud stojíte na svahu a vozidlo se začne rozjíždět dolů, automaticky se aktivuje funkce Auto Hold.

 **Poznámka**

Přepnutí mezi Auto Hold a parkováním

V případě, že by funkce Auto Hold byla aktivní po dobu několika minut, odepnuli jste si bezpečnostní pás nebo otevřeli dveře řidiče, vozidlo přejde do režimu P.

Podmínky

Funkce Auto Hold je k dispozici, když máte zařazený rychlostní stupeň D. Musíte mít také zapnutý bezpečnostní pás a zavřené dveře řidiče.

8.8.4. Brzdění po nehodě

Když vozidlo rozpozná, že došlo k vážné nehodě, začne automaticky brzdit. Může tak snížit škody v důsledku dalších nárazů.

Ve chvílích bezprostředně po nárazu se vozidlo stále může pohybovat vysokou rychlostí. Nelze vyloučit ani vážné riziko, že řidič nemá vozidlo plně pod kontrolou, což by mohlo vést k dalším nárazům.

Systém automatického brzdění v případě vážné nehody^[1] vozidlo řízeným způsobem zpomalí až do úplného zastavení. Snížení rychlosti je obzvláště důležité za situací, kdy se ve směru pohybu nacházejí chodci, jiná vozidla nebo překážky.

Během tohoto manévru se aktivují brzdová a výstražná světla. Po uvedení vozidla do klidu zůstávají zapnuta výstražná světla a aktivuje se parkovací brzda.

 **Poznámka**

Ruční překlenutí

Sešlápnutím akcelérátoru se brzdový manévr zruší, aby řidič mohl sám zvolit bezpečné místo k zastavení.

Brzdění po nehodě funguje pouze v případě, že vlivem nehody nedošlo k poškození brzd.

^[1] Funkce brzdění po nehodě se zapíná pouze při překročení určité úrovně závažnosti nehody. Například pokud došlo k nafouknutí airbagů.

8.9. Řazení

Zvolte převod pomocí ovládací páky napravo od volantu. Aktuálně zařazený převod se zobrazuje v zóně informací pro řidiče.

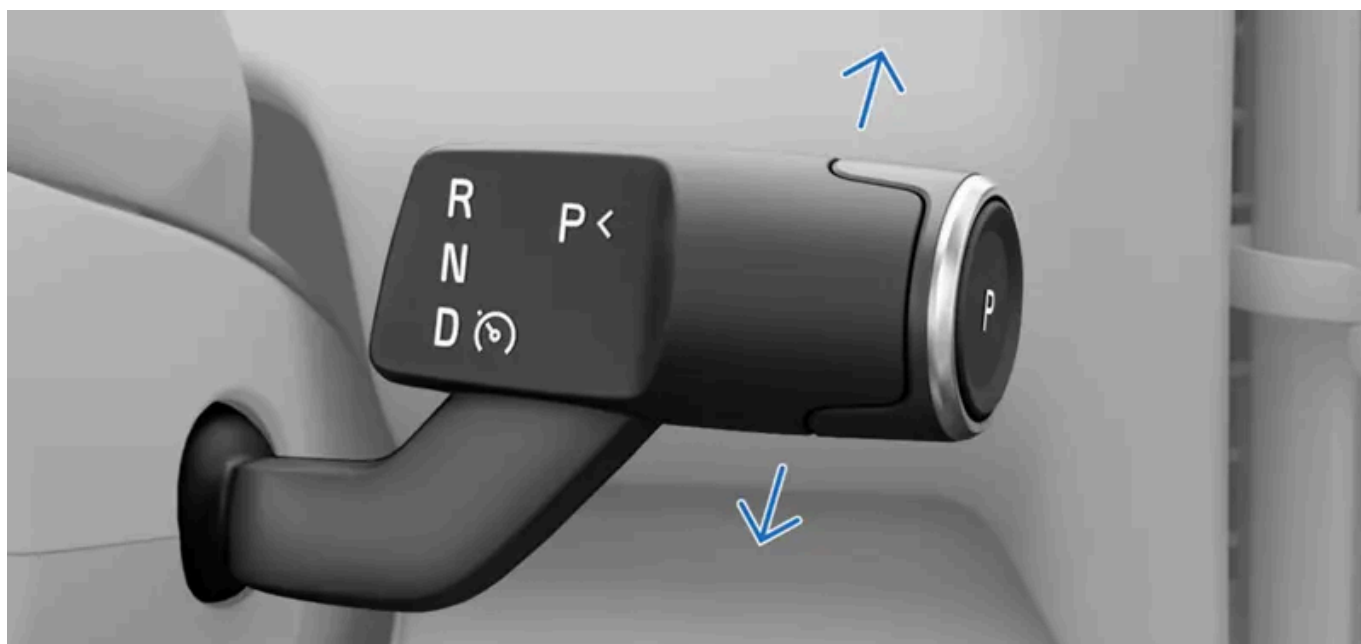

R Zpátečka
N Neutrál
D Jízda

Ovládací páka po pravé straně kromě řazení slouží k ovládání parkovací brzdy a některých systémů na podporu řízení.

Řadit je možné jen tehdy, když vozidlo stojí nebo jedete krokem.

1. Sešlápněte brzdový pedál^[1].
 2. Zařaďte pohybem ovládací páky nahoru či dolů.
- > Zařazený převod se zobrazuje v zóně informací pro řidiče.

i Poznámka

Při posouvání voliče převodovky nahoru či dolů ucítíte, že v obou směrech má volič dvě pozice. Posunutím voliče převodovky až nahoru zařadíte stupeň R. Posunutím voliče převodovky zcela dolů zařadíte stupeň D.

Neutrál, tedy stupeň N, zařadíte posunutím voliče převodovky do první polohy (tím či oním směrem) a jeho přidržení v této poloze na několik sekund. Po zařazení se ovládací páka vždy sama vrátí do středové polohy.

^[1] Týká se pouze stojícího vozidla

9. Výhled, zrcátka a vnější osvětlení

Seznamte se s ovládáním světel vozidla, zpětných zrcátek a stěračů, abyste měli za všech situací dobrý výhled.



Vaše vozidlo je vybaveno řadou funkcí na pomoc při řízení. Některé byly navrženy ke zvýšení bezpečnosti, jiné na podporu výhledu z vozidla. U některých funkcí návrháři sledovali oba tyto cíle. Přečtěte si tuto část příručky, kde najdete informace ke zvýšení bezpečnosti a pohodlí při řízení.

9.1. Vnější světla

Vozidlo je vybaveno světly různého druhu. Různé funkce svícení můžete vybírat a ovládat přes displej nebo pomocí páčkového přepínače nalevo od volantu.

Varování

Systémy svícení používají funkci rozpoznávání okolního osvětlení. To řidiče nezbavuje povinnosti používat za všech okolností správný způsob svícení v souladu s místními dopravními předpisy a zákony.

Jako vnější světla se označují všechny funkce vnějšího osvětlení, které nějak ovlivňují váš výhled.



- 1 Vybraná světla pro jízdu s vozidlem, jako například dálková světla a směrové ukazatele, se ovládají páčkovým přepínačem nalevo od volantu.
- 2 Režimy hlavních světel, doplňková světla pro řízení, zadní mlhové světlo a vnější přídavná světla zvolíte v hlavní oblasti displeje.
- 3 Na stropním panelu je tlačítko výstražných světel.

Některé funkce světel závisejí na schopnostech vozidla rozpoznat zhoršenou viditelnost. Kamery vozidla proto musejí být čisté a funkční. Bránil-li kamerám ve výhledu nečistoty, nemohou správně plnit svoji funkci. Kamery musejí být schopny získávat dostatek informací, aby mohly podporovat ovládání světel vozidla.

i Poznámka

Kondenzace ve světlech

V prvcích vnějšího osvětlení se může dočasně objevit voda vlivem kondenzace. Nejde o nic neobvyklého a všechny prvky vnějšího osvětlení jsou navrženy tak, aby jim voda neškodila. Kondenzace se zpravidla po nějaké době z krytu světla odvětrá.

9.1.1. Světla pro řízení



Světla pro řízení kombinují automatické chování a přímé ovládání, díky kterému se můžete přizpůsobit jakékoli situaci či viditelnosti.

! Důležité

Řidič je vždy povinen používat režim světel odpovídající aktuálním jízdním podmínkám a místním dopravním předpisům.

Primární osvětlení

Na displeji můžete volit mezi několika různými režimy primárního osvětlení. Svým výběrem nastavíte standardní osvětlení.

Auto	Auto	V režimu automatických světel ^[1] vozidlo samo rozpoznává a vyhodnocuje, který z režimů světel nejlépe použít za daných jízdních podmínek a podmínek okolního osvětlení.
	Potkávací světla	Když ručně zapnete potkávací světla, vozidlo ponechá zapnuta tlumená přední světla.
	Obrysová světla	Obrysová světla kolem celého vozidla napomáhají k jeho lepší viditelnosti pro ostatní účastníky silničního provozu. Pokud hodláte z vozidla na chvíli odejít, můžete je zamknout se zapnutými obrysovými světly.
Off	Off	Vypnutím (Off) se deaktivují všechny režimy hlavních světel. ^[2]

Poznámka

Světla můžete vypnout nebo můžete zvolit obrysová světla pouze tehdy, když je vozidlo zaparkované. Režim automatických světel se automaticky aktivuje při zahájení jízdy.

Doplňkové osvětlení

Dálková světla a směrová světla můžete ovládat páčkovým přepínačem nalevo od volantu.

Výstražná světla pomáhají varovat ostatní před případnými riziky. Můžete je zapnout nebo vypnout tlačítkem na displeji nebo na stropním panelu.

Na displeji lze zapnout nebo nastavit doplňkové osvětlení, např.:

Zadní mlhové světlo Zadní mlhové světlo za nepříznivých světelných podmínek upozorňuje vozidla za vámi na vaši přítomnost.

Seřadit výšku světel Případně změny vyvážení vozidla můžete kompenzovat nastavením výšky světlometů.

^[1] Auto

^[2] V závislosti na dopravních předpisech konkrétního trhu mohou některá vnější světla zůstat zapnuta.



9.1.1.1. Výběr režimu hlavních světel

Režim hlavních světel můžete zvolit na displeji.

Režim hlavních světel nastavuje standardní chování světel vozidla. V některých režimech světel můžete aktivovat nebo povolit další funkce, které vám pomohou přizpůsobit se jízdním podmínkám.

Poznámka

Některé režimy hlavních světel lze zvolit pouze za určitých podmínek. Světla můžete vypnout nebo můžete zvolit obrysová světla pouze tehdy, když je vozidlo zaparkované. Režim automatických světel^[1] se aktivuje automaticky při rozjetí a zůstane zapnutý, dokud ne zvolíte jiný režim hlavních světel.

1. Stiskněte symbol vozidla  ve spodním pruhu a otevřete **Nastavení**.
2. Klepněte na **Ovládání** → **Osvětlení a displeje** → **Vnější osvětlení**.
3. Vyberte režim hlavních světel.
4. Potvrďte výběr stiskem tlačítka OK  na volantu.

[1] Auto

9.1.1.2. Dálková světla

Pro dobrý výhled při řízení jsou důležitá dálková světla. Pro své potřeby můžete využívat různé možnosti.

Důležité

Nezapomínejte, že dobrý výhled na vozovku za slabého vnějšího osvětlení je důležitý nejen pro vaši vlastní bezpečnost, ale i pro ostatní účastníky silničního provozu a chodce.

Dálková světla jsou výkonnější a osvětlí větší prostor než potkávací světla. Chcete-li používat dálková světla, musíte nejprve zvolit režim automatických nebo potkávacích hlavních světel.

Když jsou zapnuta automatická dálková světla, vozidlo reaguje automaticky na protijedoucí vozidla, aby neoslňovalo ostatní účastníky silničního provozu.

Poznámka

Automatická dálková světla se zapínají pouze za rychlostí přesahujících cca 40 km/h (25 mph) a za slabého okolního osvětlení.

K přepnutí mezi ručním zapínáním dálkových světel a automatickými dálkovými světly můžete použít páčkový přepínač nalevo od volantu. O aktuálním nastavení dálkových světel informují symboly v zóně informací pro řidiče. Například:



Používá se ruční přepínání dálkových světel.



Automatická dálková světla jsou povolena, ale nejsou aktivní.



Automatická dálková světla jsou aktivní a světla svítí.

! **Důležité**

Udržujte kamery vozidla v čistotě. Jsou-li kamery zaneseny nečistotami, nezískají správné informace k tomu, aby vozidlo mohlo příslušné světelné paprsky vykrývat.

9.1.1.2.1. Ovládání dálkových světel

Některá světla pro řízení můžete ovládat páčkovým přepínačem nalevo od volantu.

V závislosti na jízdních podmínkách máte na výběr několik různých možností nastavení dálkových světel.

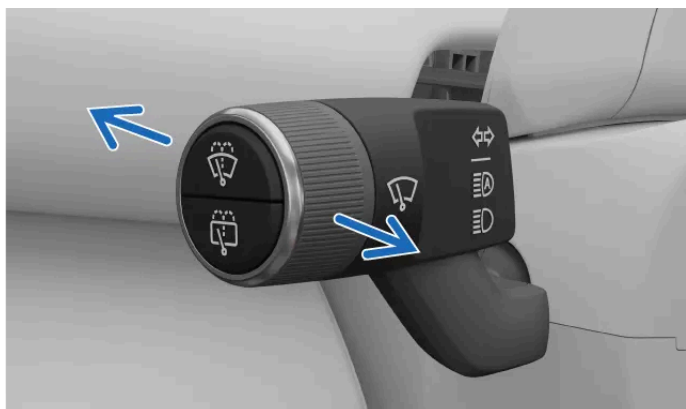

Zatlačením páčkového přepínače nalevo od volantu směrem vpřed nebo vzad přepínáte mezi jednotlivými režimy dálkových světel. Páčkový přepínač se pomocí pružiny pokaždé vrací do středové polohy.

Na výběr jsou následující možnosti:

- automatická dálková světla,
- Ručně ovládaná dálková světla
- světelná houkačka.

i **Poznámka**

Režimy hlavních světel

V režimu automatických hlavních světel se dálková světla stanou součástí systému adaptivních předních světel a fungují různými způsoby v závislosti na vnějších světelných podmínkách. Automatická dálková světla můžete povolit za všech světelných podmínek, ale automatická i ručně spínaná dálková světla lze aktivovat pouze za slabého osvětlení.

Pokud jsou jako režim hlavních světel zvolena potkávací světla, můžete aktivovat pouze ruční zapínání dálkových světel.

Zapnutí nebo aktivace dálkových světel

- Když jsou dálková světla vypnutá, jedním stisknutím páčkového přepínače zapnete automatická dálková světla nebo aktivujete ruční zapínání dálkových světel.

Vypnutí dálkových světel

- Plným přitažením páčkového přepínače dálková světla vypnete.

Blikání dálkových světel

- Krátkým přitažením páčkového přepínače směrem k sobě aktivujete světelnou houkačku.

Přepínání mezi ručním zapínáním dálkových světel a automatickými dálkovými světly

- Pokud je zvolen režim automatických světel^[1] a jsou aktivována dálková světla, přepněte mezi automatickými dálkovými světly a ručním zapínáním dálkových světel páčkovým přepínačem.

Důležité

Udržujte kamery vozidla v čistotě. Jsou-li kamery zaneseny nečistotami, nezískají správné informace k tomu, aby vozidlo mohlo příslušné světelné paprsky vykrývat.

^[1] Auto

9.1.1.3. Používání směrových světel

Pomocí směrových světel informujete ostatní o zamýšleném jízdním manévru. K ovládní slouží páčkový přepínač nalevo od volantu.

Zapínání směrových světel je dvojího typu – rychlé a standardní. Blikání směrových světel doprovází tikot ve stejném rytmu a v zóně displeje s informacemi pro řidiče se zobrazuje příslušný symbol směru.



Rychlé zapnutí směrových světel (trojblik)

- Na páčkový přepínač nalevo od volantu lehce zatlačte nahoru či dolů a nechte jej vrátit se do středové polohy.
- > Ukazatele třikrát zablikají a poté se samy vypnou.

Obsah této příručky představuje stav uživatelské příručky v době tisku a v budoucích případech nemusí být zcela platný. Další informace naleznete na první straně, kde je uvedena kompletní poznámka o vyloučení odpovědnosti.

Standardní zapnutí směrových světel

- Směrová světla se ovládají páčkovým přepínačem nalevo od volantu. Pohybem nahoru se zapíná ukazatel pro odbočování vpravo, pohybem dolů pak ukazatel pro odbočování vlevo.
- > Když po zatočení srovnáte volant, páčkový přepínač se vrátí do původní polohy a směrová světla se vypnou.

Poznámka

Standardní funkci blikání zrušíte lehkým zatlačením levého páčkového přepínače nahoru či dolů.

Poznámka



Porucha ukazatele

V případě poruchy nebo poškození funkce směrového ukazatele se na displeji zobrazuje symbol poruchy .

9.1.1.4. Aktivace zadního mlhového světla

Zadní mlhové světlo za nepříznivého počasí a špatné viditelnosti upozorňuje vzadu jedoucí vozidla.

Zadní mlhové světlo je nutné zapnout ručně v hlavní oblasti displeje.

1. Stiskněte symbol vozidla  ve spodním pruhu a otevřete **Nastavení**.
2. Klepněte na **Ovládání** → **Osvětlení a displeje** → **Vnější osvětlení** → **Zadní mlhové světlo**.
3. Stiskem symbolu mlhových světel  tato světla zapněte nebo vypněte.

9.1.1.5. Úprava sklonu světlometů

Sklon předních světlometů je nastavitelný.

Nastavením sklonu potkávacích světel můžete ovlivnit, do jaké vzdálenosti světlometry dosvítili. Úpravou sklonu světlometů vykompenzujete změny v zatížení vozidla nebo rozložení hmotnosti. Nezapomínejte, že směřují-li paprsky příliš vysoko, mohli byste oslňovat ostatní účastníky silničního provozu.

1. Stiskněte symbol vozidla  ve spodním pruhu a otevřete **Nastavení**.

Obsah této příručky představuje stav uživatelské příručky v době tisku a v budoucích případech nemusí být zcela platný. Další informace naleznete na první straně, kde je uvedena kompletní poznámka o vyloučení odpovědnosti.

2. Klepněte na **Ovládání** → **Osvětlení a displeje** → **Vnější osvětlení** → **Seřídít výšku světel**.

> Otevře se obrazovka pro výškové nastavení světel.

3. Vyberte požadovanou výšku.

4. Výběr potvrďte stiskem tlačítka OK  na volantu.

9.1.1.6. Výstražná světla

Výstražná světla byste měli aktivovat vždy, když ostatním účastníkům silničního provozu hrozí nějaké nebezpečí. Dáte tak jiným účastníkům silničního provozu na vědomí, že je třeba dbát zvýšené opatrnosti.

Důležité

Řidič je vždy povinen používat výstražná světla v souladu s místními zákony a dopravními předpisy.

Tlačítko výstražných světel najdete na stropním panelu. Ovládání světel je k dispozici i ve spodním pruhu na displeji.



Umístění tlačítka výstražných světel na stropním panelu



Umístění tlačítka výstražných světel na displeji

O stavu a způsobu ovládání výstražných světel informuje příslušný symbol.



Automatická aktivace

Výstražná světla se zapínají automaticky za situací, kdy se aktivují nouzová brzdová světla při prudkém brzdění.

Výstražná světla můžete vypnout buď ihned ručně, nebo je můžete nechat vypnout automaticky při opětovném rozjetí.

V případě nehody

V případě nehody se výstražná světla zapnou automaticky.^[1]

Po určitou ochrannou dobu není možné výstražná světla vypnout. Až je bude možné opět standardně požívat, rozbliká se tlačítko výstražných světel.

^[1] V závislosti na místních předpisech a standardech daného regionu.

9.1.1.6.1. Zapínání výstražných světel

Výstražná světla jsou důležitá pro bezpečnost jízdy. Měli byste proto vědět, jak je správně používat.



Symbol výstražných světel

Po usednutí do vozidla svítí na stropním panelu tlačítko výstražných světel jako připomínka, že jej můžete použít. Dále je k dispozici tlačítko ve spodním pruhu na displeji.

1. Stiskněte tlačítko výstražných světel na stropním panelu nebo na displeji.
- > Symboly směrových světel v zóně informací pro řidiče na displeji blikají ve stejném rytmu jako tlačítka výstražných světel i samotná světla. Kromě toho slyšíte tikání ve stejném rytmu.

9.1.2. Vnější pomocné osvětlení

Vozidlo je vybaveno několika funkcemi světel, které usnadňují orientaci při pohybu kolem vozidla.

Jako pomocné osvětlení se označují světla používaná při parkování vozidla.

Uvítací osvětlení

Krátká posloupnost uvítacího osvětlení napomáhá k lepší viditelnosti při příchodu k vozidlu. Posloupnost uvítacího osvětlení se spustí odemknutím vozidla. Můžete ji povolit na displeji.

Doprovodné osvětlení

Doprovodné osvětlení osvětluje prostor kolem vozidla a zapíná se zamknutím. Tato funkce je užitečná po zaparkování na špatně osvětleném místě. Na displeji můžete nastavit požadovanou dobu svícení doprovodného osvětlení nebo jej můžete zapnout či vypnout.

9.1.2.1. Zapnutí doprovodného osvětlení

Doprovodné osvětlení pomáhá nejen s orientací mimo vozidlo, ale i k tomu, aby vás viděli ostatní.

Doprovodné osvětlení zajišťuje světlo v okolí vozidla, abyste viděli i při slabém osvětlení. Můžete jej zapnout a zvolit dobu svícení na displeji. Doprovodné osvětlení se automaticky aktivuje při zamknutí a po uplynutí zvolené doby zhasne.

1. Stiskněte symbol vozidla  ve spodním pruhu a otevřete **Nastavení**.
2. Klepněte na **Ovládání** → **Zamykání** → **Doprovodné osvětlení**.
3. Volbu zapněte nebo vypněte, resp. nastavte požadovanou dobu trvání.

Doprovodné osvětlení zůstává mezi jízdami zapnuté. Můžete jej vypnout na displeji.

9.1.2.2. Povolení uvítacího osvětlení

Kromě výchozího osvětlení, které se zapíná při odemykání vozidla, můžete zapnout i posloupnost uvítacího osvětlení.

Krátká posloupnost uvítacího osvětlení napomáhá k lepší viditelnosti při příchodu k vozidlu.

1. Stiskněte symbol vozidla  ve spodním pruhu a zvolte **Nastavení**.
2. Klepněte na **Ovládání** → **Zamykání** → **Uvítací osvětlení**.
3. Povolte nebo zakažte uvítací osvětlení.

Tyto funkce budou aktivní tak dlouho, dokud příslušné nastavení nezrušíte.

9.2. Zrcátka

Vnitřní zpětné zrcátko i obě vnější zpětná zrcátka jsou důležitá pro váš přehled o dopravní situaci. Před jízdou si vždy nastavte zpětná zrcátka podle potřeby.

Vnitřní zpětné zrcátko

Vnitřní zpětné zrcátko nastavíte rukou.

Vnější zpětná zrcátka

K nastavování vnějších zpětných zrcátek slouží tlačítka na pravé straně volantu.

Nastavení vnějších zpětných zrcátek si můžete uložit pod svůj uživatelský profil.

V nastaveních zamykání si můžete nastavit automatické sklápění a vyklápění vnějších zpětných zrcátek při zamykání a odemykání vozidla.

Vnější zpětná zrcátka jsou vyhřívána, aby vám ve výhledu nebránil sníh nebo led.

Poznámka

Upozorňování na vozidla v mrtvých úhlech výhledu

Součástí vnějších zpětných zrcátek jsou světelné kontrolky upozorňující na dopravní situaci. Systém vás takto upozorňuje na jiná vozidla pohybující se v mrtvých úhlech výhledu a jejich okolí.

Upozornění na otevřené dveře

Kontrolky ve vnějších zpětných zrcátkách se aktivují i při otevření dveří.

Varování

Zpětná zrcátka jsou kvůli lepšímu výhledu mírně zakřivená. Objekty v zrcátkách se mohou jevit dále, než ve skutečnosti jsou.

Automatické stmívání zrcátek

Funkce automatického stmívání potlačuje nežádoucí odrazy jasného světla.

Funkcí automatického stmívání je vybaveno vnitřní zpětné zrcátko a vnější zpětné zrcátko na straně řidiče.

9.2.1. Nastavení vnějších zpětných zrcátek

Před vyjetím zkontrolujte, zda jsou vnější zpětná zrcátka správně nastavena, abyste měli dobrý výhled ven.

1. Stiskněte symbol vozidla  ve spodním pruhu a zvolte **Nastavení**.
2. Klepněte na **Ovládání** → **Zrcátka a stěrače** → **Nastavení bočních zrcátek**.
3. Stiskněte volbu **Nastavit**.
- > Objeví se zobrazení s nastaveními.
4. Vyberte, které vnější zpětné zrcátko chcete přenastavit.
5. Seřídte vybrané zrcátko pomocí tlačítek na volantu.

Tip

Sklápění a odklápění vnějších zpětných zrcátek

Zpětná zrcátka můžete sklopit a odklopit přes zobrazení určené k nastavení zrcátek. To se může hodit při parkování nebo projíždění úzkými místy.

Když sklopíte boční zrcátka a pak se rozjedete, po dosažení určité rychlosti jízdy se opět odklopí.

9.3. Stěrače a ostřikovače

Stěrače a ostřikovače pracují v součinnosti, aby bylo čelní sklo stále čisté a umožňovalo dobrý výhled.

Ovládání stěračů a ostřikovačů



Stěrače a ostřikovače se ovládají pomocí otočného kolečka a tlačítek na páčkovém přepínači nalevo od volantu.



Přední stěrače a ostřikovače



Zadní stěrač a ostřikovač

Trysky předního ostřikovače jsou na spodní straně kapoty u základny čelního skla. Tryska zadního ostřikovače je na spodní straně střešního spoileru nad zadním sklem.

Režimy předních stěračů

Pro přední stěrače je k dispozici automatický režim a několik manuálně nastavitelných rychlostí. V každém z režimů se používá jiná rychlost stírání, a proto je nutné zvolit takový režim, který odpovídá aktuálním jízdním podmínkám. Aktuální režim stěračů se zobrazuje na displeji. Při další jízdě se vždy opět nastaví automatický režim.

V automatickém režimu vozidlo na základě informací ze senzoru deště zapíná stěrače a ovládá jejich rychlost. Citlivost senzoru deště můžete změnit v nastaveních a v zobrazení rychlých funkcí. Při aktivním senzoru deště se na displeji zobrazuje příslušný symbol.



Symbol aktivního senzoru deště

Zadní stěrač

Zadní stěrač se zapíná a vypíná ručně pomocí páčkového přepínače nalevo od volantu. V zóně informací pro řidiče na displeji se zobrazuje, zda je zadní stěrač aktivní.

Můžete také povolit nastavení pro automatické zapínání zadního stěrače při couvání. Pokud toto nastavení přes displej povolíte, zadní stěrač se automaticky zapne pokaždé, když s vozidlem se zapnutými předními stěrači začnete couvat. Když opět přeřadíte, zadní stěrač přestane zadní sklo stírat.

! **Důležité**

Údržba, doplňování a výměna

- Lišty stěračů pravidelně čistěte.
- Pokud lišty stěračů vykazují známky opotřebení, vyměňte je.
- Na pokyn vozidla doplňte kapalinu do ostříkovačů.
- Nepoužívejte stěrače na suchém skle bez předchozího navlhčení deštěm nebo kapalinou do ostříkovačů. Stěrače by se mohly opotřebit nebo poškodit.

Bezpečné používání myčky

Před vjezdem do myčky vypněte režim automatického stírání. Senzor deště by jinak stěrače zapnul, a ty by se mohly v myčce poškodit.

9.3.1. Ovládání předních stěračů

Stěrače čelního skla můžete zapnout i ručně a podle potřeby nastavovat, jak mají pracovat. Když vozidlo v automatickém režimu rozpozná kapky deště, zapnou se stěrače.

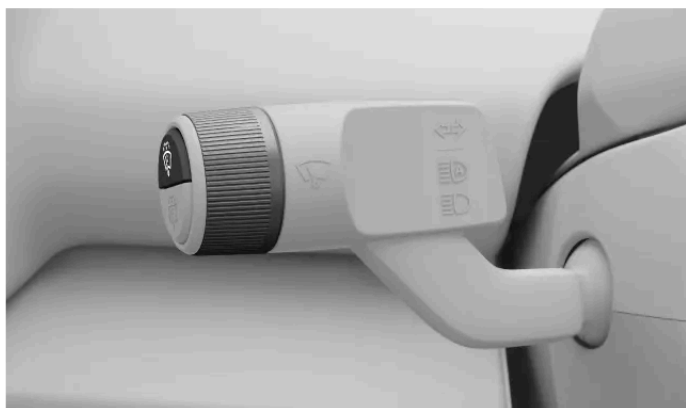

Jednotlivé režimy předních stěračů lze aktivovat pomocí páčkového přepínače nalevo od volantu. K dispozici jsou tyto režimy:

- Off** Stěrače jsou vypnuté
- Auto** Automatický režim pomocí dešťového senzoru
- 1x** Nízká intenzita
- 3x** Vysoká intenzita

Jedno setření

1. Stiskněte horní tlačítko na konci levé páčky pod volantem.



- > Stěrače jednou setřou čelní sklo.

Obsah této příručky představuje stav uživatelské příručky v době tisku a v budoucích případech nemusí být zcela platný. Další informace naleznete na první straně, kde je uvedena kompletní poznámka o vyloučení odpovědnosti.

Změna režimu stěračů

2. Otáčejte kolečkem na konci levé páčky pod volantem.
- > Při procházení voleb pro režimy stěračů vozidlo na displeji zobrazuje nabídku stěračů. Aktuálně vybraný režim je zvýrazněn.

9.3.2. Ovládání zadního stěrače

Zadní stěrač můžete zapínat a vypínat ručně. Na displeji také můžete povolit nastavení pro automatické zapínání zadního stěrače při couvání s vozidlem.



Stěrač zadního skla se ovládá spodním tlačítkem levého páčkového přepínače.

Zapnutí a vypnutí

1. Stiskněte spodní tlačítko na konci levé páčky pod volantem.



- > Zadní stěrač se zapne.
2. Dalším stiskem tlačítka se zadní stěrač vypne.

Zapnutí automatického stírání zadního skla při couvání

3. Stiskněte symbol vozidla  ve spodním pruhu a otevřete **Nastavení**.
4. Klepněte na **Ovládání** → **Zrcátka a stěrače** → **Automatický zadní stěrač během couvání**.
5. Zapněte funkci.

9.3.3. Aktivace ostřikovačů

Přední i zadní ostřikovače skel aktivujete tlačítky na levé páčce pod volantem.



Tlačítka ostřikovačů na levé páčce pod volantem.

- Ostřikovač zapnete stiskem a přidržením příslušného tlačítka na levé páčce pod volantem. Ostřikovač čelního skla se zapíná horním tlačítkem. K zapnutí ostřikovače zadního skla slouží spodní tlačítko.



Symbol předních stěračů a ostřikovačů



Symbol zadního stěrače a ostřikovače

- > Ostřikovače se zapínají v součinnosti se stěrači, aby kapalina dostatečně pokryla čelní sklo. Po uvolnění tlačítka stěrače ještě několikrát přejedou sklo, aby setřely přebytečnou kapalinu.

10. Systémy na podporu řízení a navigace

Cílem systémů na podporu řízení je zvyšovat bezpečnost, pohodlí a praktičnost při používání vozidla. Pomáhají s řízením vozidla, plánováním tras a rozhodováním za volantem.



Sestava funkcí na podporu řízení, kterými toto vozidlo disponuje, vám může pomoci při řízení, navigování a parkování. Některé z těchto funkcí byly navrženy čistě ke zvýšení bezpečnosti, jiné zase zvyšují celkový komfort. U některých funkcí návrháři sledovali oba tyto cíle.

Systémy na podporu řízení za podmínky správného používání usnadňují řízení, zamezují zbytečnému rozptylování a zvyšují bezpečnost vás samotných i ostatních účastníků silničního provozu. Tyto systémy často využívají schopnosti vozidla navržené ke sledování okolí. Některé funkce předávají tyto informace s cílem zlepšit vaše povědomí o situaci, jiné zase podporují rychlé reakce na rizika rozpoznaná vozidlem.

10.1. Navigace

Pokyny pro odbočování, dopravní informace a informace o nejbližších nabíjecích stanicích poskytuje navigační aplikace Mapy Google.

Vozidlo připojené k internetu je schopno průběžně stahovat mapové údaje a dopravní informace pro snazší navigování do cíle. Pokyny navigace se zobrazují na displeji vozidla.

Vozidlo pomocí GPS zjišťuje svoji polohu a ukazuje ji na displeji.

Navigační aplikace



Obsah této příručky představuje stav uživatelské příručky v době tisku a v budoucích případech nemusí být zcela platný. Další informace naleznete na první straně, kde je uvedena kompletní poznámka o vyloučení odpovědnosti.

Poznámka

Nejnovější verze aplikace

Nezapomeňte si aplikaci aktualizovat vždy, když je k dispozici nová verze. Nabídka funkcí a podpora starších verzí se může lišit.

Připojené funkce navigace

Kdykoli je vozidlo připojené k internetu, může získávat nejnovější informace pro navigaci.

Dopravní informace v reálném čase	Je-li vozidlo připojeno k internetu, můžete dostávat dopravní informace v reálném čase. Například se dozvíte, zda na zvolené trase nestojí kolona. Na vámi zvolené trase se úseky na mapě zobrazují různou barvou podle aktuální dopravní situace. Při výpadku internetového připojení po určité době toto barevné značení zmizí. Dále dostáváte informace o podmínkách v dopravě na zvolené trase, např. o práci na silnici nebo nehodách.
Alternativní trasy a objížďky	Po nastavení cíle do navigační aplikace se navrhne nejrychlejší trasa při současném zohlednění vašich nastavení navigace. Například můžete zvolit, že se chcete vyhnout placeným úsekům a trajektům. Během jízdy můžete nechat trasu přepočítat, např. vyskytne-li se na trase nehoda či překážka, která by vás mohla zdržet.
Sdílení informací s jinými zařízeními	Když propojíte svůj účet Google s aktivním uživatelským profilem, budete mít ve vozidle tytéž informace z aplikace Mapy Google jako v dalších zařízeních. Ve vozidle jsou tak k dispozici i cíle uložené pod vašim účtem Google pomocí dalších zařízení, jako např. adresa domů, adresa do práce, oblíbené položky nebo poslední hledané cíle.

Offline mapy

Přes internet si můžete předem stáhnout vybrané oblasti mapy, abyste je měli ve vozidle k dispozici i v případě slabého signálu nebo výpadku připojení k internetu. Tato funkce je k dispozici v nastavení aplikace Mapy Google.

Zobrazované informace

Po přidání trasy se na displeji zobrazují následující dopravní informace pro danou trasu:

- doba jízdy,
- vzdálenost k příštím cíli na trase, jako například přidané zastávce,
- odhadovaná doba příjezdu,
- název příštího cíle na trase.

Nastavení navigace

Nastavení navigace můžete upravovat v navigační aplikaci.

Varování

Věnujte pozornost řízení

Během řízení vozidla se nenechte zbytečně rozptylovat palubními systémy a dalšími zařízeními. Pokud nějaká činnost odvádí vaši pozornost od řízení a sledování okolního provozu, věnujte se jí až po zaparkování vozidla.

Poznámka

Omezení navigace

- Funkci navigace zajišťuje třetí strana. Mohou se vyskytovat rozdíly v dostupnosti i funkcích v průběhu času a v závislosti na regionu.
- Pokyny navigace mohou být někdy méně spolehlivé než obvykle, například vlivem počasí nebo jízdních podmínek.

Slabé nebo žádné připojení k internetu

Navigační aplikace může mít problém s vyhledáváním tras nebo příjmem signálu na místech, kde dochází k rušení internetového připojení, například v tunelech nebo na vícepodlažních parkovištích.

Tip

Dojezd a nabíjení

Součástí navigace jsou různé funkce na pomoc s plánováním tras podle nabíjecích stanic, odhadované doby nabíjení, odhadované úrovně nabití baterie po příjezdu a podle dojezdu.

10.1.1. Hledání a výběr cílů v navigaci

K vyhledání cíle trasy použijte vyhledávací pole nebo hlasový příkaz. Vozidlo poté navrhne trasy, ze kterých si můžete vybrat.

1. Stiskněte symbol knihovny aplikací  ve spodním pruhu a otevřete aplikaci Mapy Google.
2. Do vyhledávacího pole zadejte adresu nebo cíl.
 - > Zobrazí se doporučená trasa včetně alternativních tras.
3. Vyberte požadovanou trasu.
4. Použijte volbu pro navádění.
 - > Spustí se funkce navádění.

10.2. Rozpoznávání okolí a dopravní situace

V této části naleznete základní informace o fungování kamer, radarů a dalších senzorů včetně jejich omezení. Díky povědomí o tom, jak vozidlo rozpoznává své okolí, budete schopni lépe používat funkce, které jsou na

těchto schopnostech založeny.

Okolní situaci vozidlo vyhodnocuje prostřednictvím mnoha systémů a senzorů různého druhu. Vozidlo získávaná data průběžně vyhodnocuje a upravuje své chování, zejména fungování systémů na podporu řízení

Kamery	Kamery fungují podobně jako lidské oko. Informace získávané kamerami se využívají k různým účelům, které závisí na konkrétní kameře. Například nahoře umístěná přední kamera pomáhá rozpoznávat dopravní značky a značení na vozovce. Obraz snímaný zadní parkovací kamerou se zase zobrazuje na displeji.
Radary	Radary získávají informace o okolí vozidla prostřednictvím rádiových vln. Dokáží určovat vzdálenost od překážek i některé vlastnosti prostředí. Tyto informace jsou nezbytné pro mnoho různých funkcí vozidla.
Ultrazvukové parkovací senzory	Tyto senzory používají k rozpoznávání blízkých předmětů zvukové vlny. Fungují tak, že vysílají ultrazvukové impulzy, které se od případné překážky odrazí zpět k senzorům.

Jak systémy spolupracují

Různé funkce rozpoznávání se vzájemně doplňují. Některý se používají samostatně a jindy zase v součinnosti.

Důležité

Uvedené systémy rozpoznávání ani v případě společného zapojení nedokáží pokrýt všechny podmínky a dopravní situace. Proto je důležité, aby se řidič na systémy na podporu řízení nikdy plně nespoléhal. Nikdy nezapomínejte na podmínky a situace, kdy je fungování systémů na podporu řízení něčím omezeno.

Obecná omezení rozpoznávání a identifikace

Pro každý typ rozpoznávání platí konkrétní omezení, ale je třeba brát v potaz i některé obecné záležitosti.

- Vozidlo nedokáže pokaždé správně reagovat na všechny nepředvídatelné nebo zvláštní situace. Nedokáže-li vozidlo správně určit podmínky prostředí nebo dopravní situaci, má to dopad na přesnost jeho odezvy.
- Poškození vozidla může mít vliv na rozpoznávání a závislé funkce. Mnohé závady dokáže vozidlo identifikovat vlastními silami, ale ne nutně všechny. Je proto důležité udržovat vozidlo v dobrém a plně provozuschopném stavu. Máte-li podezření na poruchu nebo zaznamenáte nějaké poškození vozidla, obraťte se na autorizovaný servis Volvo.
- Omezující faktory a stavy mohou vzájemně kolidovat a opravdu často kolidují. Mohou se spojit a vzájemně reagovat tak, že způsobí nesprávnou reakci vozidla.

Omezení rozpoznávání překážek

Díky rozpoznávání překážek může vozidlo identifikovat některé stojící a pohyblivé objekty. Mohou to být jiní účastníci silničního provozu, jako jsou například chodci nebo jiná vozidla, zvířata, zábrany nebo jiné předměty. Pokud se vyskytnou v cestě vozidla nebo v její blízkosti, mohly by představovat riziko srážky. V závislosti na okolnostech bude vozidlo schopno na objekt upozornit nebo zasáhnout, pokud ho přesně identifikuje. U všech druhů objektů, které vozidlo může identifikovat, existuje celá řada faktorů, které mohou přesnou identifikaci zabránit. Jako příklad omezujících faktorů, situací a událostí můžeme uvést:

- blízko sebe umístěné, překrývající se nebo částečně zablokované objekty a účastníci silničního provozu,
- objekty a účastníci silničního provozu, kteří splývají s okolím,
- objekty a účastníci silničního provozu, kteří se pohybují nebo zrychlují obzvláště rychle,
- neobvyklá vozidla, jako jsou například lehokola, kombajny nebo přívěsy s nákladem zvláštního tvaru,
- jízdní kola jiného typu nebo velikosti oproti běžnému jízdnímu kolu pro dospělé,
- nové jízdní prostředky,

Obsah této příručky představuje stav uživatelské příručky v době tisku a v budoucích případech nemusí být zcela platný. Další informace naleznete na první straně, kde je uvedena kompletní poznámka o vyloučení odpovědnosti.

- oděv nebo předmět, který chodec nese a který mění jeho siluetu,
- chodci menší než 80 cm (32 palců),
- překážky zakřivené tak, že vytvářejí neznámou siluetu,
- velikost a rychlost zvířat. Kočky a psi nelze často kvůli jejich malé velikosti spolehlivě identifikovat.

i Poznámka

Příklady rozpoznávání dopravních situací

Níže uvádíme příklady různých dopravních situací, které ilustrují možná omezení detekčních systémů vozidla. Scénáře z reálného života jsou často složitější než následující ilustrativní příklady^[1] v této příručce.

Mimo zorné pole a pozdní rozpoznání

Různé zóny rozpoznávání kolem vozidla jsou statické a každá má omezený rozsah a zorný úhel. Pokud něco vstoupí do zóny rozpoznávání pod neobvyklým úhlem, vysokou rychlostí nebo velmi blízko vozidla, může to vyvolat rychlou reakci. Snižuje to bezpečnostní rezervy oproti situaci, v níž by bylo možné dřívější rozpoznání.

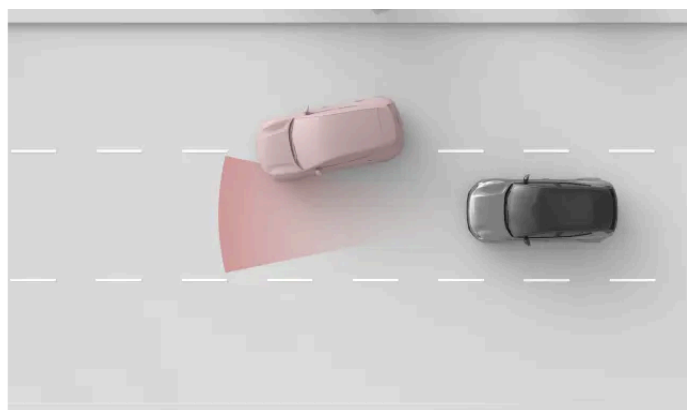

Zóna rozpoznávání předního radaru má omezenou šířku. Pokud před vás náhle vjede jiné vozidlo, může být rozpoznáno relativně pozdě, což způsobí náhlou reakci vašeho vozidla.

! Důležité

Poloha v jízdním pruhu a malá vozidla

Pro rozpoznávání objektů před vozidlem je střed jízdního pruhu výhodnější než jeho okraje. Pokud vozidla nejedou uprostřed pruhu, nemusí být rozpoznána. Ačkoliv se to může stát kterémukoli vozidlu, riziko je vyšší u těch malých, například u motocyklů. Zabírají menší prostor z šířky pruhu a mohou se v něm více pohybovat. Vždy věnujte vozidlu, které jede uprostřed pruhu, zvláštní pozornost.

Tvar, velikost a počet objektů

V závislosti na tvaru, velikosti a počtu objektů v zóně rozpoznávání může být rozpoznávání méně spolehlivé. Vzdálenost od nejbližšího vozidla před vámi nemusí být v důsledku těchto faktorů, zejména pokud se spojíte, určena tak přesně.

- Malé objekty se identifikují hůře.
- Čím více je objektů, tím hůře se rozeznávají jednotlivě.
- Objekty blízko sebe, které se překrývají, se rozpoznávají hůře.

Obsah této příručky představuje stav uživatelské příručky v době tisku a v budoucích případech nemusí být zcela platný. Další informace naleznete na první straně, kde je uvedena kompletní poznámka o vyloučení odpovědnosti.

- Objekty s nejednotným tvarem, například s převisy nebo vyčnívajícími částmi, se rozpoznávají hůře.

Přítomnost velkého vozidla před vámi může zkomplikovat rozpoznání jiného menšího prostředku, jako například motocyklu.

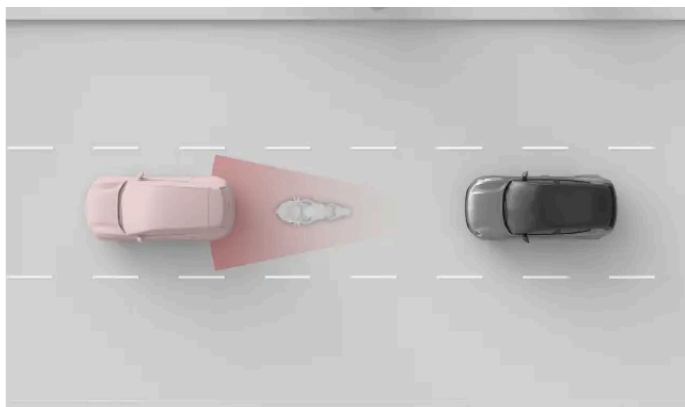

Menší motocykl a vozidlo jsou blízko sebe a překrývají se, a motocykl se rozpoznává méně přesně.

Důležité

Přívěs vpředu

Oproti mnoha jiným vozidlům na silnici je rozpoznání přívěsů kvůli jejich tvaru a výšce často méně spolehlivé. To se týká zejména úzkých a nízkých přívěsů a přívěsů s velmi vysokou ložnou plochou. Tyto typy přívěsů často nemají dostatečnou plochu ve výšce, na kterou se zaměřují přední systémy rozpoznávání.

Vozovka a infrastruktura

Dopravní situaci může radar nesprávně určit kvůli zatáčkám. Například může ztratit sledované vozidlo nebo špatně určit pruh, ve kterém vozidlo vpředu jede.

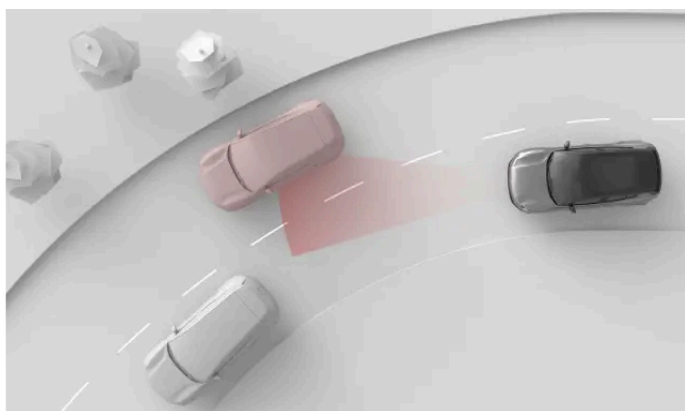

V zatáčce může vozidlo jedoucí vpředu ze zorného pole radaru zmizet. Do zorného pole se mohou dostat i vozidla ve vedlejším pruhu, a ovlivnit tak správné určení vzdálenosti od vozidel jedoucích vpředu.

 **Důležité**

Stav a nepravidelnosti vozovky

Účinnost systémů rozpoznávání ve vozidle mohou ovlivnit běžné i neobvyklé prvky vozovky.

- Ostré zatáčky a hrboly na silnici mohou dočasně zakrýt důležité části okolí vozidla, například jiná vozidla nebo dopravní značení.
- Vozidlo nemusí správně identifikovat nestandardní nebo neobvyklou silniční infrastrukturu. Například v úsecích, kde právě probíhají práce na silnici nebo je odkláněna doprava, mohou být jízdní pruhy vyznačeny rozporuplně nebo nejednoznačně.
- Nemusí být správně identifikovány dopravní značení ve špatném stavu.

^[1] Vyobrazení systémů rozpoznávání a okolí vozidla nejsou v měřítku.

10.2.1. Umístění kamer, senzorů a radarů

Doporučujeme seznámit se s umístěním různých prvků, které vozidlo používá k mapování okolí, abyste je snáze ochránili před znečištěním, zakrytím nebo nechtěným poškozením.

Mnoho systémů na podporu řízení využívá data poskytovaná různými prvky pro sledování a mapování okolí vozidla, jako jsou kamery, senzory a radary. Neuvádíme zde všechny prvky s jejich přesnou polohou, ale můžete si udělat obecnou představu, kde je přibližně najdete. Místa uváděná v této části je obzvláště důležité udržovat v čistotě. Poškození vozidla v těchto místech může mít dopad na funkce, které zde umístěné prvky využívají.

Varování

Pravidelné čištění

Kamery, senzory a radary ve výbavě vozidla je nutné pravidelně čistit a odstraňovat případné nálepky, předměty, nečistoty či jiné překážky bránící ve fungování těchto prvků. V opačném případě by některé funkce vozidla mohly reagovat nesprávně, se zpožděním, případně se zcela deaktivovat.

Namontované prvky příslušenství

Nezapomínejte na možné dopady namontovaných prvků příslušenství, jako například nosičů nákladu nebo vnějšího osvětlení. Tyto prvky nebo náklad upevněný na nich mohou bránit ve výhledu kamer, senzorů nebo radarů.

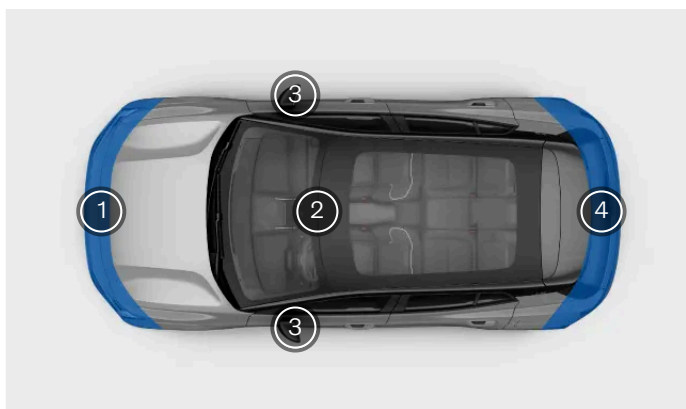

- 1 Na přední vozidla je několik prvků sloužících k rozpoznávání. Uprostřed pod registrační značkou je radar. Další radarové jednotky jsou v rozích. Uprostřed je dále zabudována kamera, Podél spodní hrany se nachází několik parkovacích senzorů.
- 2 Nahoře uprostřed čelního skla je zabudována přední kamera.
- 3 Součástí vnějších zpětných zrcátek jsou boční kamery. Do pravého vnějšího zpětného zrcátka je dále zabudován senzor venkovní teploty.
- 4 Uprostřed zádí vozidla se nachází zadní parkovací kamera. Do zadních rohů jsou vestavěny radary. Podél spodního okraje se dále nachází několik parkovacích senzorů.

Tip

Umístění parkovacích senzorů

Přesné umístění ultrazvukových parkovacích senzorů vozidla poznáte podle krytek připomínajících tlačítko, zabudovaných podél celého nárazníku.

Důležité

Čištění míst kolem radarů

Zaznamenáte-li kolem radarů jakékoli nečistoty, sníh nebo led, případně vozidlo ukazuje, že je výhled radaru něčím blokován, co nejrychleji problém vyřešte. Vždy vyčistěte širší okolí radarů, aby jejich fungování nebylo ničím omezeno.

10.2.2. Rozpoznávání kamerou a její omezení

Kamery vozidla sledují okolí vozidla podobně jako lidské oko. Toto srovnání je důležité, abychom si vždy uvědomovali reálné možnosti kamer a jejich omezení.

Kamery vozidlu pomáhají odhalovat některé předměty a povrchy, které viditelně vystupují oproti pozadí. Jedná se například o značení na vozovce, dopravní značky, chodce nebo jiná vozidla.

Informace poskytované kamerou v zobrazení pro parkování napomáhají sledovat blízké okolí vozidla.

Světelné podmínky

Kamery ke svému fungování vyžadují vyhovující světelné podmínky.

- Silné zdroje světla včetně slunce mohou způsobovat oslňování a odrazy s negativním dopadem na rozpoznávací funkce kamer.
- Nevhovující světelné podmínky mohou negativně ovlivnit některé funkce rozpoznávání pomocí kamer.
- Vybrané funkce rozpoznávání byly navrženy pro podmínky slabého osvětlení. Po setmění lze rozpoznávat světla jiných vozidel, neboť jsou v kontrastu vůči okolí.

Důležité

Detekce kamerou ve tmě

Aby vozidlo bylo schopno identifikovat ve tmě jiná vozidla, musí mít ostatní vozidla zapnuté světlomety a zadní světla a musí být zřetelně viditelná. Ačkoli vozidlo používá i jiné typy detekce, např. radar, nemusí mít dost informací pro spolehlivou identifikaci vozidel, která kamery nevidí. To může mít dopad na některé funkce systému na podporu řízení, jako jsou bezpečnostní zásahy, varování před nebezpečím srážky a funkce, které zajišťují udržování odstupu od vozidla vpředu.

Podmínky viditelnosti

Špatné podmínky viditelnosti pro řidiče zpravidla znamenají i špatnou viditelnost pro kamery. Objekty, které obtížně detekuje lidské oko, mohou být obtížně odhalitelné i pro kamery. Může jít o dobře maskované objekty nebo objekty, jejichž obrysy nejsou na pozadí výrazné.

- Rozpoznávací schopnosti kamer mohou být za mlhy, hustého deště, sněžení nebo písečné bouře výrazně omezeny.
- Mějte na paměti, že za jízdy se do zorného pole kamery může dostávat prach, voda či sníh původně ležící na zemi, ať již v důsledku vaší vlastní jízdy, pohybu jiných dopravních prostředků nebo větru.

Zorné pole a překážky

Kamery sledují pouze prostor, kam jsou namířeny, a zabírají pouze příslušné zorné pole. Zorné pole se u každé kamery liší a závisí na zamýšleném účelu.

Ve výhledu kamery mohou bránit různé překážky. Kamera vidí okolí z místa, kde je upevněna, a pokud se do jejího zorného pole dostane nějaká překážka, výhled do prostoru za překážkou je zablokován. Je-li překážka blízko ke kameře, blokuje větší zorné pole než překážky ve větší vzdálenosti. Když vozidlo rozpozná, že ve výhledu kamery něco brání, může vypnout některé funkce, které se na danou kameru spoléhají.

- Dávejte pozor, aby zorné pole žádné z kamer nezakrývaly prvky příslušenství, dodatečná výbava nebo náklad upevněný zvenčí vozidla. Například část pohledu shora zprostředkovaného kamerami namířenými vpřed a vzad může být zablokována nákladem vyčnívajícím na střeše vozidla.
- Ve výhledu zadní kamery může bránit přívěs, nosič jízdních kol nebo jiné vybavení upevněné na tažném zařízení.
- Výhled mohou částečně blokovat i nečistoty, led, sníh, kapky vody nebo kondenzát usazený na objektivě kamer. V některých případech vozidlo nemusí překážku vůbec rozpoznat a upozornit vás na ni. Doporučujeme však kamery pravidelně kontrolovat, udržovat je v čistotě a dbát na to, aby nic neblokovalo jejich zorné pole.



Varování

Pravidelné čištění

Kamery, senzory a radary ve výbavě vozidla je nutné pravidelně čistit a odstraňovat případné nálepky, předměty, nečistoty či jiné překážky bránící ve fungování těchto prvků. V opačném případě by některé funkce vozidla mohly reagovat nesprávně, se zpožděním, případně se zcela deaktivovat.

Ostatní omezení

V případě nadměrného zahřátí se kamery mohou dočasně vypnout na ochranu před poškozením. K tomu může dojít za situace, kdy vyjíždíte s vozidlem, které delší dobu stálo na slunci s paprsky dopadajícími přímo na kameru. Po vychladnutí bude kamera opět k dispozici.



Důležité

Poškození čelního skla

Poškození čelního skla v oblasti kamery, jako například oprýskání, škrábance nebo praskliny, mohou negativně ovlivnit schopnosti kamery i funkce, které tuto kameru využívají. To může vést k omezení funkčnosti, poklesu spolehlivosti odevzy vozidla a zablokování některých funkcí. V případě poškození postupujte podle pokynů v samostatném oddílu této příručky na téma poškození čelního skla.

10.2.3. Rozpoznávání radarem a jeho omezení

Radary získávají informace o okolí vozidla prostřednictvím rádiových vln. Dokáží určovat vzdálenost od překážek i některé vlastnosti prostředí. Je proto důležité, aby radary nebyly ničím zablokovány.

Kolem vozidla je několik radarů namířených různým směrem ke sledování situace v okolí vozidla. Tyto informace slouží v první řadě systémům na podporu řízení. Vozidlo nepřetržitě vysílá rádiové vlny, které se od případných překážek nebo předmětů odraží zpět. Pomocí odražených vln dokáže vozidlo zjišťovat některé informace, jako například polohu a pohyb objektů.

Světelné podmínky nemají na činnost radarů vliv, a tak fungují stejně dobře za slunného počasí i v úplné tmě.

Důležité

Používejte s rozvahou

Radary a funkce s nimi související jsou pouze nadstavbou dodržování zásad bezpečné jízdy. Neomezují ani nenahrazují povinnost řidiče se plně věnovat řízení a soustředit na bezpečné ovládání vozidla.

Zóna rozpoznávání a zorné pole

S každým radarem na vozidle je spojena konkrétní zóna rozpoznávání. Každá taková zóna je omezena zorným polem radaru a jeho dosahem.

Objekty v zorném poli blokují jiné případné překážky za nimi. Čím blíže je objekt k radaru, tím větší zorné pole je objektem zablockováno.

- V případě zablockování radaru se může snižovat účinnost funkcí s ním spojených, případně tyto funkce nemusejí reagovat správně.
- Rozpozná-li vozidlo, že je radar něčím zablockován, může konkrétní funkce vypnout.
- Před radary nebo do jejich blízkosti nic nepokládejte ani neupevňujte. Jmenovitě pak různé samolepky, polepy karoserie nebo lepicí pásy.
- Poškození laku v místě před radarem může ovlivnit jeho fungování. V případě jakýchkoli poškození v blízkosti radarů se obraťte na autorizovaný servis Volvo.^[1]
- Nezapomínejte, že radary nesmí být blokovány ani žádnými prvky příslušenství, dodatečnou výbavou nebo nákladem upevněným vně vozidla.
- Radaru může ve výhledu bránit i přívěs, nosič jízdních kol nebo jiné vybavení upevněné na tažném zařízení. V takových případech mohou být některé funkce radaru neúčinné.
- Radary citlivě reagují na nahromadění nečistot, ledu či sněhu v místě před nimi. Nečistoty mají vliv na rádiové vlny a mohou negativně ovlivnit schopnost radaru rozpoznávat předměty. Vozidlo nemusí pokaždé poznat, že jsou radary něčím zablockovány. Pokud takovou situaci rozpozná, informuje řidiče oznámením na displeji. Doporučujeme však radary pravidelně kontrolovat, udržovat je v čistotě a dbát na to, aby nic neblokovalo jejich zorné pole.

Varování

Pravidelné čištění

Kamery, senzory a radary ve výbavě vozidla je nutné pravidelně čistit a odstraňovat případné nálepky, předměty, nečistoty či jiné překážky bránící ve fungování těchto prvků. V opačném případě by některé funkce vozidla mohly reagovat nesprávně, se zpožděním, případně se zcela deaktivovat.

Další podmínky a omezení

Na radary vašeho vozidla mohou mít rušivý dopad jiné radary, které mohou též snižovat jejich účinnost.

^[1] Volvo doporučuje veškeré servisní zásahy a údržbu svěřit autorizovanému servisu Volvo.

10.2.4. Funkce rozpoznávání parkovacích senzorů a její omezení

Vozidlo pomocí ultrazvukových senzorů rozpoznává předměty a jejich vzdálenost od vozidla. Sensory mají poměrně krátký dosah a používají se při pomalém manévrování na úzkých místech, například při parkování.

Ultrazvukové senzory rozpoznávají přítomnost blízkých překážek pomocí ultrazvukových vln. Fungují tak, že generují ultrazvukové impulzy, které se od případné překážky nebo bariéry odrazí zpět k senzoru. Vozidlo tak dokáže určit vzdálenost od překážek v příslušném směru rozpoznávání.

Informace z těchto senzorů jsou k dispozici pouze za nízkých rychlostí jízdy. Informace o vzdálenosti se ukazují tehdy, když je na displeji zobrazení pro parkování.

Důležité

Používejte s rozvahou

Ultrazvukové parkovací senzory a funkce s nimi související jsou pouze nadstavbou dodržování zásad bezpečné jízdy. Tato funkce neomezuje ani nenahrazuje povinnost řidiče věnovat pozornost okolí vozidla a soustředit se na jeho bezpečné ovládání.

Rozsah detekce

Ultrazvukové senzory se zpravidla nacházejí ve spodní části nárazníku.

- Překážky uchycené na předmětech mimo oblast detekce nemusí vozidlo vůbec rozpoznat. Může se jednat například o různé zavěšené předměty nebo překážky vyčnívající vysoko nad místem uchycení, jako jsou některé bariéry či brány.

Zablokování senzorů

Ultrazvukové senzory mohou být v některých případech blokovány, kdy funkce rozpoznávání vzdálenosti a překážek bude omezena, případně zcela znemožněna. Abyste předešli zablokování senzorů a věděli, z jakých důvodů by mohly být nedostupné, věnujte pozornost následujícímu:

- V případě zablokování senzoru se může snižovat účinnost funkcí s ním spojených, případně tyto funkce nemusejí reagovat správně.
- Nespolehlivé rozpoznávání může být způsobeno hustým deštěm nebo sněžením. Funkce využívající ultrazvukové senzory pak mohou být nedostupné.
- Rozpozná-li vozidlo, že je senzor něčím zablokován, může konkrétní funkce vypnout.
- Před senzory nebo do jejich blízkosti nic nepokládejte ani neupevňujte. Jmenovitě pak různé samolepky, polepy karoserie nebo lepicí pásy.
- Schopnosti senzorů mohou být ovlivněny poškozením karoserie v jejich okolí. V případě jakéhokoli poškození v blízkosti senzorů se obraťte na servis.^[1]
- Nezapomínejte, že senzory nesmí být blokovány ani žádnými prvky příslušenství, dodatečnou výbavou nebo nákladem upevněným vně vozidla.
- Senzorům může ve výhledu bránit i přívěs, nosič jízdních kol nebo jiné vybavení upevněné na tažném zařízení. V takových mohou být některé funkce závislé na schopnostech detekce nedostupné.
- Ultrazvukové senzory citlivě reagují na nahromadění nečistot, ledu či sněhu v místě před senzorem. Schopnosti senzorů rozpoznávat překážky jsou pak omezené. Vozidlo není pokaždé schopno poznat, že jsou parkovací senzory něčím

Obsah této příručky představuje stav uživatelské příručky v době tisku a v budoucích případech nemusí být zcela platný. Další informace naleznete na první straně, kde je uvedena kompletní poznámka o vyloučení odpovědnosti.

zablokovány. Pokud takovou situaci rozpozná, informuje řidiče oznámením na displeji. Přesto však doporučujeme místa upevnění senzorů pravidelně kontrolovat a dbát na to, aby tento prostor byl čistý a senzory nic neblokovalo.

Varování

Pravidelné čištění

Kamery, senzory a radary na vozidle je nutné pravidelně čistit a odstraňovat případné nálepky, předměty, nečistoty či jiné překážky bránící ve fungování těchto prvků. V opačném případě by některé funkce vozidla mohly reagovat nesprávně, se zpožděním, případně se zcela deaktivovat.

^[1] Volvo doporučuje veškeré servisní zásahy a opravy řešit prostřednictvím autorizovaných servisů Volvo.

10.3. Bezpečnostní zásahy a varování

Vozidlo je vybaveno některými systémy, které pomáhají předcházet dopravním nehodám, ať již přímo nebo nepřímo. Když vaše vozidlo rozpozná nebezpečnou dopravní situaci, může zasáhnout tak, že řidiče upozorní nebo provede potřebný úhybný manévr.

Bezpečné řízení začíná správnými uživatelskými návyky. Případné nehodě pomáhá vozidlo zabránit i tak, že když rozpozná situaci vyžadující vaši okamžitou pozornost nebo zásah, ihned vás na to upozorní. Kromě samotného upozorňování může vozidlo aktivně zasahovat do řízení i brzdění ve snaze vyhnout se nehodě, nebo alespoň zmírnit její následky.

Příklady funkcí navržených s cílem upozorňovat řidiče a provádět různé zásahy do řízení:

- upozornění na nebezpečí srážky a zmírnění případných následků,
- informace o slepém úhlu,
- asistent pro udržování v jízdním pruhu,
- oznámení ohledně pozornosti a bdělosti řidiče^[1],
- upozorňování na křižující dopravu za vozidlem při couvání^[2],
- automatické brzdění při couvání^[3],

Tip

Co to jsou bezpečnostní zásahy?

Bezpečnostní zásahy jsou reakce vozidla v situacích, ve kterých zjistí vysoké nebo bezprostředně hrozící riziko srážky. Varováním lze upozornit řidiče na nebezpečí, aby mohl podniknout kroky, ale v závislosti na situaci může do řízení nebo brzdění v nouzi zasáhnout i vozidlo. Některé druhy varování a zásahů jsou povoleny za všech situací, zatímco jiné jsou součástí funkcí, které si můžete přizpůsobit, či dokonce zapnout a vypnout.

Bezpečnostní zásahy ve snaze předejít nehodě

Když vozidlo rozpozná riziko nehody, jeho reakce bude záviset na stupni naléhavosti. Dokáže rozpoznávat různé objekty, jako například chodce, cyklisty a vozidla, které se k vám blíží nebo nacházejí v cestě. To, v jakém předstihu a jak účinně tyto objekty vozidlo rozpoznává, závisí na mnoha okolnostech. Některé situace schopnosti vozidla přesahují, a proto je klíčové dodržovat zásady bezpečné jízdy.

Když vozidlo zaznamená, že riziko nehody dále roste, výstrahy mohou rychle eskalovat v automatický úhybný manévr. Vyskytne-li se hrozba zcela nečekaně, vozidlo může úhybný manévr provést okamžitě.

Bezpečnostní zásahy mohou zahrnovat následující:

Varování před nehodou	Když vozidlo rozpozná riziko nehody, v první fázi řidiče na tuto skutečnost upozorní. Vozidlo vás může varovat oznámením, výstražným zvukem nebo impulzy do brzdového pedálu.
Zásahy prostřednictvím brzd	Pokud vozidlo vyhodnotí, že je nutné zareagovat okamžitě, může začít brzdit nezávisle na vůli řidiče. Souběžně s tím může zasáhnout i do systému řízení. Intenzita brzdění při takovém zásahu závisí na konkrétní situaci. Při náhlém výskytu překážky těsně před vozidlem může vozidlo začít brzdit naplno, zatímco za jiných situací stačí k odvrácení nehody brzdit jen slabě.
Zásahy prostřednictvím volantu	Pokud vozidlo vyhodnotí, že je nutné zareagovat okamžitě, může zasáhnout do systému řízení nezávisle na vůli řidiče. Souběžně s tím může začít brzdit.

Zprávy o bezpečnostních zásazích vozidla se mohou zobrazovat na displeji.

Poznámka

Zrušení zásahů vozidla do řízení a brzdění

- Zásahy vozidla do řízení může řidič kdykoli zrušit svým záměrným jednáním.
- Chcete-li zrušit zásah do brzdění, musíte pevně sešlápnout akcelerační pedál. Za určitou mezí brzdění aktivované vozidlem zrušíte.

Znalost schopností vozidla

Vozidlo vás svými nečekanými bezpečnostními zásahy za určitých situací může překvapit. Přes všechny výhody z hlediska bezpečnosti by takové reakce vozidla mohly být nepříjemné. Nepříjemným pocitům v důsledku bezpečnostních zásahů nejlépe předejdete tím, že se s možnými reakcemi vozidla seznámíte předem. Vždy si přečtete oznámení, které po zásahu vozidla následuje, abyste věděli, proč vozidlo právě takto zareagovalo.

Snížení množství zásahů a upozornění

Množství bezpečnostních zásahů a upozornění závisí na jízdních podmínkách a vašem stylu jízdy. Některé kombinace faktorů by mohly vyvolat reakce, které budete vnímat jako zbytečné nebo příliš citlivé. Obecně nejúčinnějším způsobem, jak snížit množství upozornění a zásahů, je odpovědná jízda. Přizpůsobte rychlost stavu vozovky a udržujte bezpečnou vzdálenost od ostatních vozidel. Některé funkce můžete také v nastavení vypnout.

Vyvážení nutnosti reakce

Když vozidlo naznačí, vede nebo provádí nějaký jízdni manévr, považuje se to za reakci. Většina funkcí systému na podporu řízení má určitý soubor možných reakcí. Například reakcí je automatické brzdění, které má zabránit srážce s vozidlem, které před vámi začne náhle brzdit. Funkce, které vás upozorňují a provádějí bezpečnostní zásahy, mají omezit zbytečné reakce.

Pro každou reakci vozidla je nastaven vlastní soubor podmínek. Tyto podmínky mohou souviset s dopravní situací, stavem vozidla a řidiče a s informacemi, které zjistily systémy rozpoznávání ve vozidle. Aby vozidlo zareagovalo, musí být splněny všechny požadované podmínky, a vozidlo musí mít téměř stoprocentní jistotu, že reakce je nutná. V průběhu situace vozidlo neustále vyhodnocuje podmínky a potřebu reakce. Pokud potřeba reakce nebo podmínky nejsou jisté, vozidlo nezareaguje.

Pokud potenciálně nebezpečnou situaci může bez problémů vyřešit sám řidič, je reakce řidiče upřednostněna. Vozidlo může reakci zpozdit nebo nemusí vůbec zareagovat v situacích, kdy máte příležitost ji vyřešit klidným manévrem. To pomáhá omezit zbytečná upozornění a bezpečnostní zásahy. Nejpravděpodobnější nebezpečí, která vozidlo zjistí, vyřeší sám řidič menším zásahem dostatečně dlouho před nutností úhybného manévru v tísní. Ve většině případů je vnímáte jako rutinní kroky, které jsou součástí běžné jízdy.

Důležité

Vždy řešte nebezpečí při jízdě

Vozidlo může kompenzovat některé, ne však všechny případy, kdy nemůžete nebo nedokážete reagovat na nebezpečí při jízdě. Jedná se o situace, ve kterých účinná reakce přesahuje schopnosti vozidla, a o situace, v nichž se očekává, že na potenciální nebezpečí odpoví sám řidič. Při jízdě se musíte stále soustředit a dávat pozor, abyste byli schopni reagovat na nebezpečí stejně jako ve vozidle, které nemá systém na podporu řízení.

Podmínky a omezení

Varování

Nespoléhejte se pouze na zásahy vozidla, které nikdy nemohou nahradit dodržování zásad bezpečné jízdy. Věnujte bezpečnosti řízení stejnou pozornost, jako kdyby vozidlo žádnou takovou funkcí nedisponovalo.

Varování a zásahy ze strany vozidla nelze za všech situací zaručit. Vozidlo není schopno zohlednit veškeré jízdní a dopravní podmínky, druhy počasí a stavy vozovky. Situace, kdy vozidlo není schopno riziko rozpoznat a reagovat na něj, mohou být způsobeny okolnostmi, kterých si sami nemusíte všimnout nebo je předvídat.

Schopnost vozidla reagovat na nebezpečí se v závislosti na mnoha faktorech různí. Ty často spadají do některé z následujících kategorií:

- rychlost a pohyb vozidla,
- velikost, tvar, rychlost a pohyb objektů nebo účastníků silničního provozu v okolí vozidla,
- podmínky prostředí,
- stav dopravní infrastruktury,
- složitost dopravní situace.

Jak příklad můžeme uvést:

- Ostře zatáčky mohou způsobit, že detekce bude méně konzistentní. Vozidlo nemusí být schopno rozpoznat nebezpečí, které se objeví náhle za ostrou zatáčkou.
- Účinnost zásahů může snížit nízká trakce, například na mokré nebo zledovatělé vozovce.
- Podmínky a omezení, která mají dopad na detekci překážek, mohou způsobit, že vozidlo nebude schopno rozpoznat potenciální nebezpečí. Omezení rozpoznávání překážek jsou podrobně popsána v samostatném oddílu příručky, který se věnuje tomu, jak vozidlo detekuje okolí a dopravu.
- Vozidlo nebude automaticky brzdit, pokud jedete rovně vpřed krokem nebo ještě pomaleji. To má zabránit nechtěnému brzdění při manévrování v úzkých prostorech.

Důležité

Obecná omezení

Ve vozidle schopném aktivně zasahovat se můžete cítit bezpečněji, a máte k tomu dobrý důvod, avšak stále je důležité řídit co nejbezpečněji a nejzodpovědněji. Schopnosti vozidla jsou vždy limitovány různými technickými okolnostmi a omezeními, jakož i stavem vozidla a prostředím, kde se vozidlo pohybuje.

Schopnosti rozpoznávání

Schopnosti vozidla sledovat okolí využívají různé funkce, které následně aktivují výstrahy a zasahují do řízení. Doporučujeme přečíst si samostatný oddíl o schopnostech vozidla rozpoznávat dopravu a okolí, abyste měli lepší povědomí o omezeních těchto funkcí. Najdete zde přehledný popis fungování důležitých funkcí, jako například kamer a radarů, včetně jejich schopností a omezení.

Reakční časy

Za příznivých podmínek dokáže vozidlo odhalit některá nebezpečí a reagovat na ně, někdy dokonce rychleji než samotný řidič. Tyto schopnosti však nejsou zárukou včasného zásahu, protože vozidlo nedokáže odhalit všechna možná nebezpečí, na které by bylo vhodné reagovat.

Dostupnost reakcí

Všechny druhy reakcí vozidla mají nastaven vlastní soubor podmínek, které definují, kdy se tyto reakce mohou objevit. To znamená, že se dostupné reakce během jízdy neustále mění. Některé podmínky jsou striktně dané, jako je přesné rychlostní rozmezí, situace nebo to, zda má řidič zapnutý bezpečnostní pás. Jiné podmínky nemají tak přesné mezní hodnoty, které závisejí na kombinaci faktorů. V důsledku toho si nemůžete být jisti, zda nebo jak vozidlo v dané situaci zareaguje, ale můžete ze zkušenosti očekávat nějakou konkrétní reakci.

Přečtěte si vše o používaných funkcích

O funkcích na podporu řízení doporučujeme přečíst si všechny informace dříve, než je začnete používat. Je důležité mít povědomí o jejich schopnostech i omezeních.

Používejte bezpečnostní pás

Při brzdných zásazích v tísnových situacích je nutné, aby řidič měl zapnutý bezpečnostní pás. Ujistěte se také, že si bezpečnostní pás zapnuli i vaši spolujezdcí. U nepřipoutaných cestujících se výrazně zvyšuje riziko zranění při prudkém brzdění.

Povinnosti řidiče

Funkce zajišťující zásahy a varování jsou pouze nadstavbou dodržování zásad bezpečné jízdy. Neomezují ani nenahrazují povinnost řidiče se plně věnovat řízení a soustředit na bezpečné ovládání vozidla. Je nezbytné přečíst si oddíl věnovaný odpovědnosti řidiče, abyste znali příslušná omezení bezpečnostních zásahů a varování. V případě nejasností nebo dalších dotazů se obraťte na prodejce Volvo.

^[1] systém Driver Alert,

^[2] funkce Cross Traffic Alert (RCTA),

^[3] zadní automatická brzda (RAB).

10.3.1. Upozornění na nebezpečí srážky a její zmírnění

Vaše vozidlo vysílá varování, která mají snížit riziko srážky. Nelze-li srážce předejít, lze pomoci snížit její následky včasným varováním a reakcí.

Varování před srážkou zahrnují:

- Varování před čelním střetem
- Upozorňování na vozidla křížící váš jízdní pruh
- Varování před nárazem do vozidla zezadu

Poznámka

Bezpečnostní zásahy

Je-li zjištěna bezprostřední riziko hrozící srážky, může vozidlo zasáhnout a předejít tak srážce nebo ji alespoň zmírnit i bez varování předem.

Varování

Nikdy se nespolehejte pouze na varování před nehodou nebo aktivní zásahy vozidla, které v žádném případě nenahrazují dodržování zásad bezpečné jízdy. Věnujte bezpečnosti řízení stejnou pozornost, jako kdyby vozidlo žádnou takovou funkci nedisponovalo.

Varování před čelním střetem

Pokud se přiblížíte na příliš krátkou vzdálenost od vozidla před vámi, může se aktivovat varování před čelním střetem. Rozpozná-li vozidlo riziko nehody, které si žádá vaši okamžitou pozornost, reaguje na to výstrahou. K tomuto účelu se používají oznámení v zóně informací pro řidiče. V režimu zobrazení pro řízení se kromě oznámení mohou zobrazovat i animace.

Způsob varování před čelním střetem ovlivňuje situace a míra naléhavosti. Varování se mohou zobrazovat vizuálně v zóně informací pro řidiče, se zvukovým oznámením a s pulzováním brzdy.

U varování před čelním střetem se rozlišují tři úrovně eskalace.

1. **Increase distance to vehicle ahead**
2. **Brake!**
3. **Safety intervention. Forward collision risk.**

Můžete nastavit, v jakém předstihu vždy chcete být upozorněni. Toto provedete v nastaveních vozidla.

Upozorňování na vozidla křížící váš jízdní pruh

Tato funkce dokáže varovat před náhlým přejetím jiného vozidla do vašeho pruhu, například když se jiné vozidlo náhle zařadí z vedlejšího pruhu těsně před vás. Tato varování mohou spouštět i jiná vozidla ve vedlejších pruzích v případě, že nečekaně vybočují nebo se chovají nepředvídatelně. Za takových situací vás vozidlo varuje pomocí zpráv v zóně informací pro řidiče. V režimu zobrazení pro řízení se kromě zpráv mohou zobrazovat i animace.

Varování před nárazem do vozidla zezadu

Pokud vaše vozidlo rozpozná situaci s vysokým rizikem nárazu do vozidla zezadu, může rozblikat zadní světla, aby upozornilo řidiče jedoucí za vámi. Funkce varování před nárazem do vozidla zezadu se automaticky aktivuje při náhlém zpomalení^[1], například v důsledku velmi prudkého brzdění. Varování se dále může aktivovat v situaci, kdy vaše vozidlo rozpozná jiný vůz rychle se blížící zezadu. Tehdy se varování aktivuje i v případě, že sami nezpomalujete. Funkce varování se může aktivovat u jedoucího i stojícího vozidla, avšak pouze v případě, že vaše vozidlo rozpoznává dostatečně vysoké riziko nehody.

Když vaše vozidlo rozpozná riziko nárazu zezadu a je aktivní režim zobrazení pro řízení, o takovém nebezpečí informuje oblast informací pro řidiče.

Funkci varování před nárazem do vozidla zezadu můžete zapnout nebo vypnout v nastaveních vozidla.

Poznámka

Odezva vozidla při nehodě

Nelze-li nehodě zabránit, může vozidlo různými způsoby ochránit posádku a snížit nebezpečí pro okolní vozidla. O těchto funkcích si můžete přečíst v oddíle věnovaném bezpečnosti v této příručce.

^[1] Rychlost zpomalování musí překročit určitou prahovou hodnotu.

10.3.1.1. Nastavení citlivosti varování před čelním střetem

V nastavení můžete upravit citlivost varování před čelním střetem, abyste na ně byli upozorněni dříve nebo později.

Důležité

Změna nastavení systému na podporu řízení

Ujistěte se, že víte, jak změna nastavení ovlivní chování vozidla. Je to zejména důležité u funkcí, které ovlivňují míru asistence vozidla.

1. Stiskněte symbol vozidla  ve spodním pruhu a otevřete **Nastavení**.
2. Klepněte na **Jízda** → **Bezpečnostní asistence** → **Varování před kolizí vpředu**.
3. Nastavte včasná nebo pozdní varování před čelním střetem.

10.3.1.2. Zapnutí a vypnutí varování před nebezpečím nárazu do vozidla zezadu

Varování před nebezpečím nárazu do vozidla zezadu lze v nastavení zapnout nebo vypnout.

Důležité

Změna nastavení systému na podporu řízení

Ujistěte se, že víte, jak změna nastavení ovlivní chování vozidla. Je to zejména důležité u funkcí, které ovlivňují míru asistence vozidla.

1. Stiskněte symbol vozidla  ve spodním pruhu a otevřete **Nastavení**.
2. Klepněte na **Jízda** → **Bezpečnostní asistence** → **Varování před kolizí zezadu**.
3. Zapněte nebo vypněte varování před nebezpečím nárazu do vozidla zezadu.

10.3.2. Zásahy a varování při couvání s vozidlem

Vozidlo je vybaveno speciálními funkcemi, které dokáží zasáhnout a zabránit nehodě při pomalém couvání, například během parkování.

Způsoby detekce

Objekty a překážky v dráze couvání rozpoznává vozidlo několika způsoby. Když vozidlo rozpozná překážku, může reagovat výstrahou nebo zasáhnout brzděním.

Ultrazvukové parkovací senzory Tyto senzory jsou schopny při pomalém couvání rozpoznat některé překážky nacházející se bezprostředně za vozidlem.

Zadní radar Zadní radary jsou schopny při couvání s vozidlem rozpoznat jiné dopravní prostředky přijíždějící z boku do dráhy couvání.

Kamera Některé funkce mohou k rozpoznávání překážek při couvání využívat detekci pomocí kamery.

Důležité

Uvedené způsoby detekce mají konkrétní omezení a nemusejí za všech situací rozpoznat všechny překážky. Přečtěte si v této příručce samostatné oddíly věnované podmínkám a omezením.

Při couvání se mohou v zobrazení pro parkování zobrazovat určité informace ze systémů rozpoznávání.

Funkce pro upozorňování a zásahy



Následující funkce pomáhají správně zareagovat v případech, kdy vozidlo při couvání rozpozná riziko nehody.

Varování před jinými dopravními prostředky projíždějícími napříč za vozidlem^[1]

Když vozidlo při couvání rozpozná, že se z boku do vaší dráhy blíží jiný dopravní prostředek, zobrazí příslušnou výstrahu.

automatické brzdění při couvání^[2].

Když vozidlo během pomalého couvání rozpozná blízkou překážku, dokáže automaticky zabrzdit.



Tip

Dočasná deaktivace

Pokud jsou zásahy těchto funkcí příliš časté nebo vás příliš rozptylují, lze je dočasně vypnout. Například mohou příliš často brzdít při couvání ve vysoké trávě nebo při manévrování na velmi úzkých místech.



Důležité

Používejte s rozvahou

Výstrahy a zásahy vozidla při couvání jsou nadstavbou dodržování zásad bezpečné jízdy. Neomezují ani nenahrazují povinnost řidiče se plně věnovat řízení a soustředit na bezpečné ovládání vozidla.

Věnujte pozornost okolí

Řidič musí vždy dávat pozor na to, co se děje kolem něho, a musí si být jist, že může s vozidlem manévrovat.

^[1] upozorňování na křížující dopravu za vozidlem (RCTA)

^[2] zadní automatická brzda (RAB)

10.3.2.1. Varování před jinými prostředky projíždějícími napříč za vozidlem

Vozidlo vás dokáže upozorňovat na jiné dopravní prostředky projíždějící za vámi ve chvíli, kdy s vozidlem pomalu couváte. Příslušná funkce se označuje Rear Cross Traffic Alert (CTA)^[1].

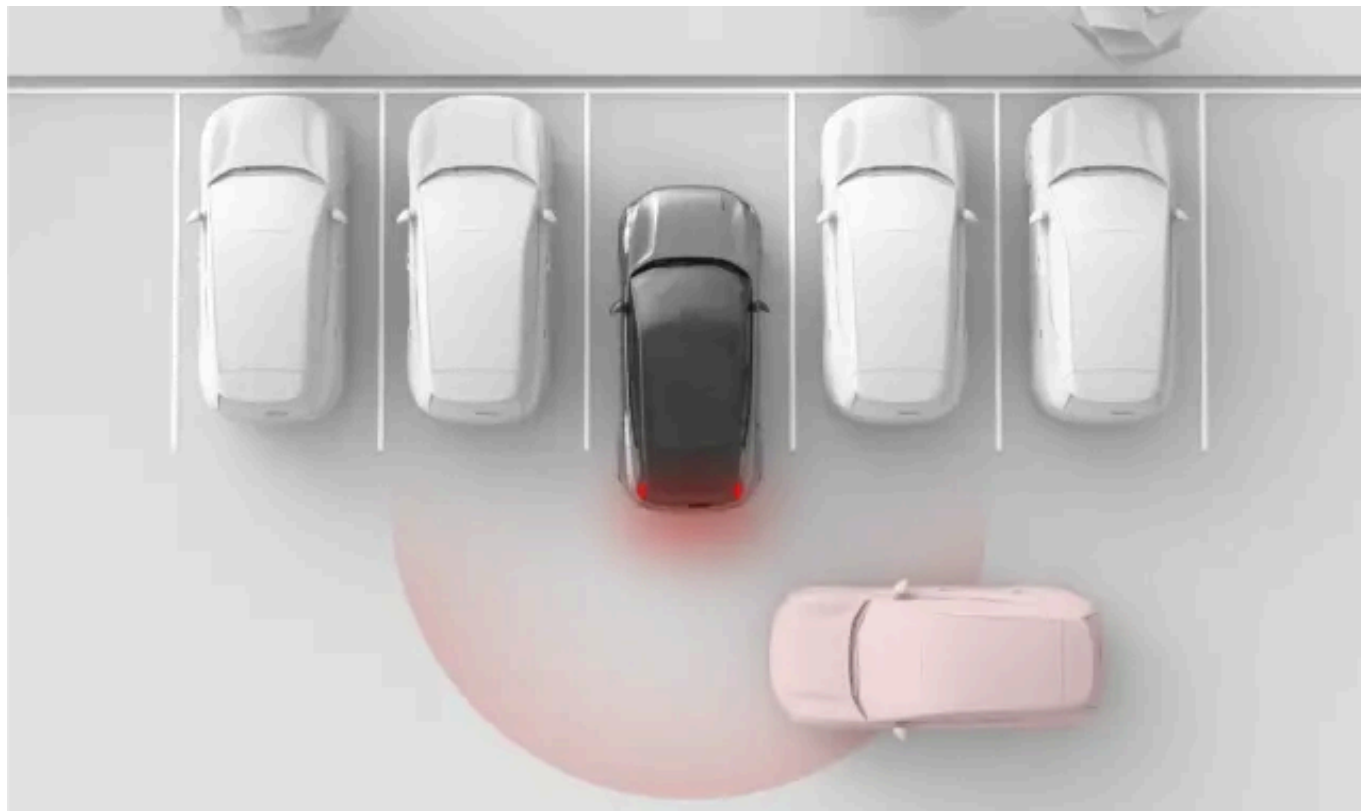

Upozorňování na projíždějící dopravní prostředky funguje pouze v případě, že je zařazen zpětný chod nebo neutrál. Tato funkce dokáže pomocí radarů rozpoznat jiné prostředky blížící se z jedné či druhé strany a upozornit vás na ně v zobrazení pro parkování. Toto vizuální upozornění může doprovázet i zvuková výstraha.

Upozorňování bylo navrženo především pro větší objekty v pohybu, například jiná vozidla. Za příznivých podmínek vás vozidlo může upozorňovat i na menší pohybující se objekty.

! Důležité

Povinnosti řidiče

Funkce upozorňování na provoz za vozidlem je pouze nadstavbou k dodržování zásad bezpečné jízdy. Neomezuje ani nenahrazuje povinnost řidiče se plně věnovat řízení a soustředit na bezpečné ovládání vozidla.

i Poznámka

Automatické brzdění před projíždějícími vozidly

Je-li povolena samostatná funkce zadní automatické brzdy, vozidlo může zasáhnout i brzděním, aby při rozpoznání objektů jedoucích napříč za vozidlem předešlo hroziící nehodě, nebo alespoň zmírnilo její následky.

Zóny rozpoznávání

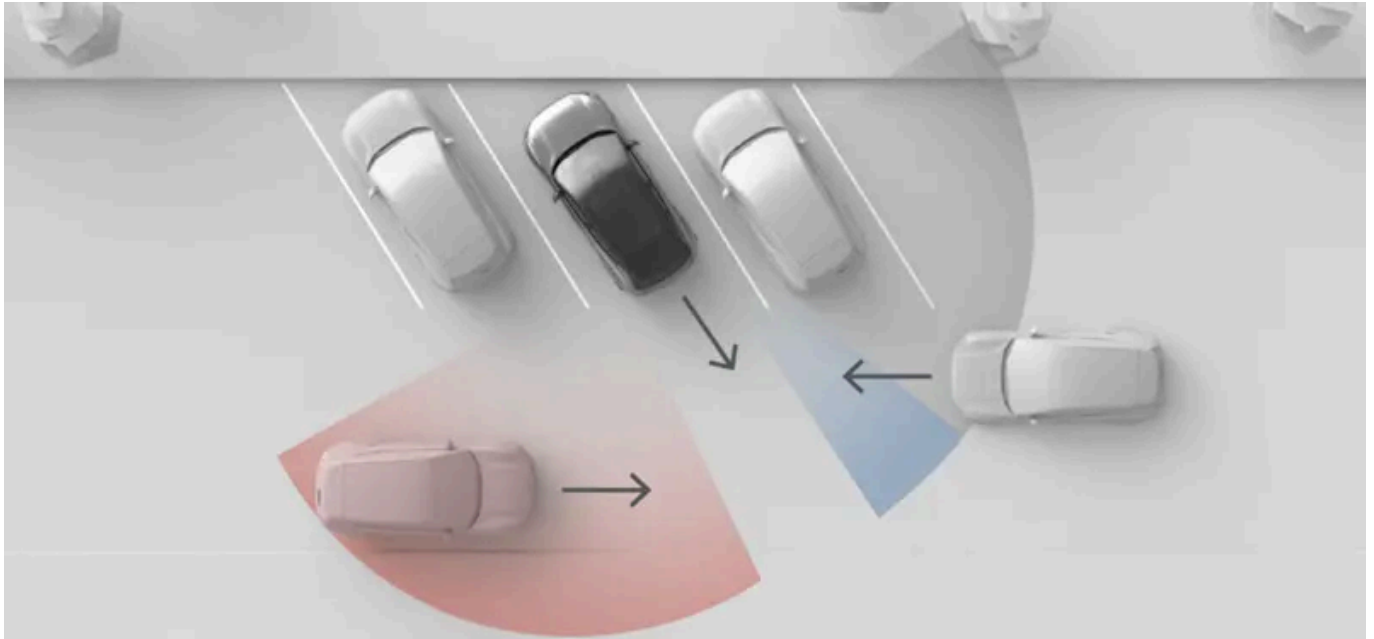

Situace na tomto obrázku ilustruje, jak může být výhled radaru blokován okolními překážkami, jako například zaparkovanými vozidly. Pokud se žádné překážky nevyskytnou, zóny účinného rozpoznávání jsou po obou stranách stejné.

Poznámka

Couvání ven z parkovacího místa

Po zaparkování mohou výhledu do stran bránit různé překážky, a vozidlo tak nemusí projíždějící dopravu spolehlivě zaznamenat. K tomu může dojít v situaci, kdy jsou rohy vašeho zaparkovaného vozidla zakryty vedlejšími vozy či jinými překážkami. Tento efekt je obzvláště citelný na šikmých parkovacích místech. Když však z parkovacího místa začnete couvat ven, zorné pole radarů se postupně rozšiřuje, a tedy i zlepšuje schopnost rozpoznávání. Riziko prodlevy nebo nefunkčnosti rozpoznávání snížíte tím, že z parkovacího místa budete couvat pomalu.

Podmínky a omezení

- Výstrahy fungují pouze při pomalém couvání rychlostí do 15 km/h (9 mph).
- Když vozidlo deaktivuje zadní radary, tato funkce se automaticky vypne. K tomu dojde po připojení přívěsu k vozidlu. Pokud na tažné zařízení upevníte příslušenství bez elektrického připojení, vozidlo zadní radary ponechá aktivní, ale příslušenství jim může překážet ve výhledu.
- Rozpoznávání dopravy za vozidlem závisí na schopnostech zadních radarových jednotek. Doporučujeme přečíst si samostatný oddíl o omezeních funkce rozpoznávání pomocí radaru.

[1] RCTA

10.3.2.1.1. Vypnutí funkce Cross Traffic Alert

Funkci upozorňování na křižující dopravu za vozidlem můžete dočasně vypnout v nastaveních.

! **Důležité**

Vypnutím funkce Cross Traffic Alert (CTA) zároveň vozidlu znemožníte, aby automaticky zabrzdilo při rozpoznání jiného vozidla přijíždějícího do místa, kam couváte.

Změna nastavení systému na podporu řízení

Ujistěte se, že víte, jak změna nastavení ovlivní chování vozidla. Je to zejména důležité u funkcí, které ovlivňují míru asistence vozidla.

1. V zobrazení pro parkování stiskněte tlačítko RCTA.



RCTA

- > Funkce upozorňování na křižující dopravu za vozidlem je dočasně vypnuta.

i **Poznámka**

Funkce Cross Traffic Alert se deaktivuje pouze po dobu aktuální jízdy. Až vozidlo spustíte příště, tato funkce bude opět standardně zapnuta.

10.3.2.2. Deaktivace automatického brzdění při couvání

Zadní automatickou brzdu můžete v zobrazení pro parkování dočasně deaktivovat.

Pokud zadní automatickou brzdu deaktivujete, při rozpoznání překážky bezprostředně za nárazníkem vozidlo brzdit nebude. Pokud jsou však povolena upozornění na dopravu v příčném směru za vozidlem a vozidlo rozpozná jiný prostředek přijíždějící do vaší dráhy, může zasáhnout brzděním.

! **Důležité**

Změna nastavení systému na podporu řízení

Ujistěte se, že víte, jak změna nastavení ovlivní chování vozidla. Je to zejména důležité u funkcí, které ovlivňují míru asistence vozidla.

1. V zobrazení pro parkování stiskněte tlačítko RAB.



RAB

- > Zadní automatická brzda je dočasně deaktivována.

10.3.3. Asistent pro udržování v jízdním pruhu

Asistent pro udržování v jízdním pruhu pomáhá bránit nechtěnému opuštění jízdního pruhu za vysoké rychlosti jízdy, kdy reaguje varováním a zásahy do řízení.



Pokud je asistent pro udržování v jízdním pruhu povolen, vozidlo vás dokáže upozorňovat na nechtěné vybočování z daného pruhu. Také může aktivně zasahovat do řízení. Asistent pro udržování v jízdním pruhu pomocí přední kamery rozpoznává vodorovné dopravní značení a sleduje polohu vašeho vozidla v příslušném pruhu.

Varování

Varování asistenta pro udržování v jízdním pruhu a jeho zásahy jsou pouze nadstavbou dodržování zásad bezpečné jízdy. Neomezují ani nenahrazují povinnost řidiče se plně věnovat řízení a soustředit na bezpečné ovládání vozidla. Věnujte řízení stejnou pozornost, jako kdyby vozidlo žádnou bezpečnostní funkcí nedisponovalo.

Hlavní podmínky používání asistenta pro udržování v jízdním pruhu

Obsah této příručky představuje stav uživatelské příručky v době tisku a v budoucích případech nemusí být zcela platný. Další informace naleznete na první straně, kde je uvedena kompletní poznámka o vyloučení odpovědnosti.

Asistent pro udržování v jízdním pruhu funguje pouze za splnění několika podmínek. Zde jsou ty nejdůležitější:

- Jedete rychlostí 65–180 km/h (40–110 mph).
- Pruh na vozovce musejí být natolik čitelné, aby je kamera vozidla rozpoznala.
- Jízdní pruh musí být dostatečně široký. V příliš úzkých pruzích není dost místa mezi vozidlem a značením na vozovce.
- Musíte neustále držet ruce na volantu a aktivně vozidlo řídit.

! Důležité

Vozidlo nepřestávejte řídit

Během jízdy volant nikdy nepouštějte. Neignorujte požadavky vozidla nabádající k aktivnímu řízení a věnujte plnou pozornost silničnímu provozu.

Typy zásahů asistenta pro udržování v jízdním pruhu

Pokud se chystáte přejet vodorovné značení daného jízdního pruhu, vozidlo může zasáhnout těmito způsoby:

Zásah do řízení Vozidlo se pokusí zatočit zpět do původního jízdního pruhu.

Varování před opuštěním jízdního pruhu Vozidlo vás upozorní vibracemi volantu.

Zásahy do řízení i varování před opuštěním jízdního pruhu je možné povolit nebo zakázat v nastaveních vozidla.

i Poznámka

Používání směrových ukazatelů

Pokud při přejíždění z pruhu do pruhu použijete směrové ukazatele, vozidlo předpokládá, že takový manévr je úmyslný.

Zásahy z bezpečnostních důvodů jsou vždy aktivní

Někdy může vozidlo svými zásahy do řízení bránit v nebezpečném vyjetí z pruhu i přesto, že jste asistenta pro udržování v jízdním pruhu v nastaveních vypnuli.

Symboly a informace na displeji

K varování asistenta pro udržování v jízdním pruhu slouží zóna informací pro řidiče.

Je-li zóna informací pro řidiče v režimu zobrazení pro řízení, příslušná varování se zobrazují jako animace vodorovného dopravního značení.



Zásahy asistenta pro udržování v jízdním pruhu se zobrazují v podobě červené plné čáry.



Obsah této příručky představuje stav uživatelské příručky v době tisku a v budoucích případech nemusí být zcela platný. Další informace naleznete na první straně, kde je uvedena kompletní poznámka o vyloučení odpovědnosti.

Varování se zobrazují v podobě oranžové plné čáry.

V režimu zjednodušeného zobrazování se namísto toho používají symboly.



Tento symbol se zobrazí, pokud se chystáte přejet dopravní značení svého jízdního pruhu po levé straně.



Tento symbol se zobrazí, pokud se chystáte přejet dopravní značení svého jízdního pruhu po pravé straně.

Neaktivní asistent pro udržování v jízdním pruhu



Tento symbol značí, že asistent pro udržování v jízdním pruhu byl v nastaveních vypnut.



Tento symbol se zobrazí při poruše funkce pro udržování v jízdním pruhu. To znamená, že funkce pro udržování v jízdním pruhu i bezpečnostní zásahy zamezující opuštění jízdního pruhu jsou kvůli poruše systému vypnuty.

Podmínky a omezení

Podmínkou fungování asistenta pro udržování v jízdním pruhu je viditelné a zřetelné vodorovné dopravní značení. Vozidlo pruhu rozpoznává pomocí přední kamery. Tento způsob rozpoznávání vyžaduje, aby ve výhledu kamery nic nepřekáželo a byly splněny příslušné podmínky pro vizuální rozpoznávání. Doporučujeme si v samostatné části této příručky přečíst o podmínkách a omezeních kamer vašeho vozidla, abyste měli povědomí o jejich dopadech na funkce, které se na rozpoznávání kamerou spoléhají.

Schopnosti rozpoznávání mohou záviset na celkovém vzhledu, stavu a uspořádání pruhů na vozovce:

- V úsecích, kde se jízdní pruhu rozdělují nebo spojují, může být rozpoznávání pruhů dočasně znemožněno.
- Nestandardní nebo neobvyklé uspořádání jízdních pruhů nemusí být vozidlo schopno správně určit. Například v úsecích, kde právě probíhají práce na silnici nebo je odkláněna doprava, mohou být jízdní pruhu vyznačeny rozporupně nebo nejednoznačně.
- Starší pruhu na vozovce nemusí být vozidlo schopno správně rozpoznat, například jsou-li pruhu opotřebené, deformované nebo vybledlé.
- Za pruhu na vozovce může vozidlo omylem považovat i jiné okraje nebo čáry, jako například obrubníky, obrysy opravovaných kusů asfaltu, hrazení nebo stíny s ostrými okraji.
- Značení jízdních pruhů musí být dostatečně osvětleno, aby je vozidlo dokázalo rozpoznat. Po setmění musí být pruhu osvětleny prostřednictvím světlometů vozidla nebo pouličního osvětlení.

10.3.3.1. Vypnutí asistenta pro udržování v jízdním pruhu

Asistenta pro udržování v jízdním pruhu můžete povolit nebo dočasně zakázat v nastaveních vozidla.

Je-li asistent pro udržování v jízdním pruhu povolen, vozidlo vás může upozorňovat na nechtěné vybočování z daného pruhu, případně může samo zasahovat do řízení.

Pokud by zásahy asistenta pro udržování v jízdním pruhu byly příliš časté, můžete jej dočasně zakázat. To se může hodit například v situacích, kdy je značení na vozovce nejasné či vybledlé, a varování vozidla by tak mohla být zbytečně častá.

 **Důležité**

Změna nastavení systému na podporu řízení

Ujistěte se, že víte, jak změna nastavení ovlivní chování vozidla. Je to zejména důležité u funkcí, které ovlivňují míru asistence vozidla.

1. Stiskněte symbol vozidla  ve spodním pruhu a otevřete **Nastavení**.
2. Klepněte na **Jízda** → **Bezpečnostní asistence** → **Systém udržení vozidla v jízdním pruhu**.
3. Asistenta pro udržování v jízdním pruhu nyní zapněte nebo vypněte.

 **Poznámka**

Vypnutý stav

Je-li asistent pro udržování v jízdním pruhu vypnutý, v zóně informací pro řidiče se zobrazuje příslušný symbol.



 **Tip**

Chcete-li vypnout upozornění od asistenta pro udržování v jízdním pruhu, můžete tak učinit i v nastaveních.

10.3.3.2. Vypnutí funkce varování před opuštěním jízdního pruhu

Funkci varování před opuštěním jízdního pruhu můžete v nastaveních vozidla vypnout.

Je-li zapnuta funkce varování před opuštěním jízdního pruhu a hrozí riziko, že byste z daného pruhu nechtěně vyjeli, vozidlo vás na to může upozornit vibrováním volantu.

Pokud by vás funkce varování před opuštěním jízdního pruhu příliš obtěžovala, můžete ji dočasně vypnout. To se může hodit například v situacích, kdy je značení na vozovce nejasné či vybledlé, a varování vozidla by tak mohla být zbytečně častá.

Důležité

Změna nastavení systému na podporu řízení

Ujistěte se, že víte, jak změna nastavení ovlivní chování vozidla. Je to zejména důležité u funkcí, které ovlivňují míru asistence vozidla.

1. Stiskněte symbol vozidla  ve spodním pruhu a otevřete **Nastavení**.
2. Klepněte na **Jízda** → **Bezpečnostní asistence** → **Upozornění na vybočení z jízdního pruhu**.
3. Vypněte funkci varování před opuštěním jízdního pruhu.

10.3.4. Informace o mrtvém úhlu

Informace o mrtvém úhlu přispívají k lepšímu přehledu o vozidlech, která se nacházejí nebo blíží k mrtvým úhlům výhledu. Po rozpoznání vozidla se aktivuje světelná kontrolka v příslušném zpětném zrcátku.

Výstrahy systému pro sledování mrtvých úhlů vás upozorňují na vozidla jedoucí po stranách, abyste přejetím do jiného pruhu nezpůsobili nehodu. Výstrahou je zpravidla rozsvícení kontrolky ve vnějším zpětném zrcátku na straně nebezpečí. Systém používá radary na zádi vozidla k rozpoznávání jiných vozidel ve vedlejších pruzích.

Výstrahy před nebezpečím v mrtvém úhlu výhledu se mohou aktivovat například v těchto situacích:

- Když vás předjíždí jiné vozidlo.
 - V některých případech se výstrahy mohou objevit ještě předtím, než se druhé vozidlo do mrtvého úhlu výhledu dostane. K tomu dochází v situacích, kdy vás jiné vozidlo rychle dojíždí ve vedlejších pruzích.
- Když předjíždíte jiné vozidlo.

Za všech situací zůstává výstraha aktivní tak dlouho, dokud je po straně detekováno jiné vozidlo.

Tip

Upozorňování na mrtvé úhly výhledu a varování před otevřením dveří

Výstrahy před otevřením dveří jsou stejné jako v případě mrtvých úhlů výhledu. Obě tyto funkce používají k rozpoznávání vozidel stejné zadní radary. Jednotlivé funkce však můžete zapínat a vypínat nezávisle na sobě.

Výstrahy ve vnějších zpětných zrcátkách



Když systém rozpozná, že se v mrtvém úhlu výhledu vyskytuje jiné vozidlo, případně se k tomuto místu blíží, ve vnějším zpětném zrcátku se rozsvítí upozornění.

Oblasti rozpoznávání

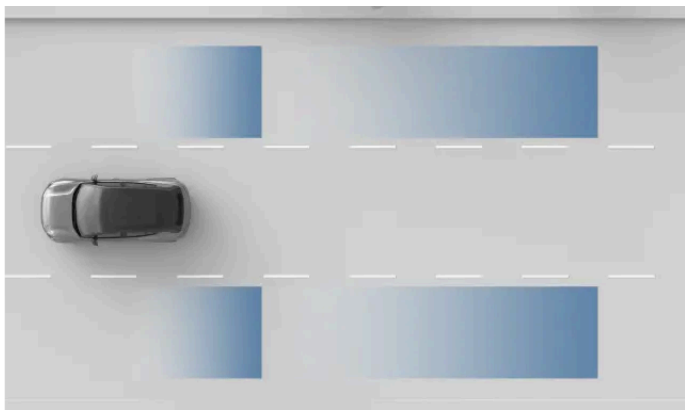

Oblasti rozpoznávání pomocí radaru

! Důležité

Oblasti rozpoznávání se nemusejí s vašimi mrtvými úhly dokonale krýt. Nezapomeňte si správně upravit polohu při řízení, abyste měli co nejlepší přehled o okolní dopravě.

Podmínky a omezení

- Poskytování informací o mrtvých úhlech je aktivní za rychlostí nad 15 km/h (10 mph). Při couvání tato funkce není k dispozici.
- Při předjíždění jiných vozidel nesmí rozdíl mezi rychlostí vašeho vozidla a ostatních vozidel přesahovat 15 km/h (9 mph). V opačném případě se výstrahy neaktivují.
- Funkce upozorňování na mrtvé úhly výhledu je závislá na rozpoznávání zadními radary. Doporučujeme přečíst si samostatnou část této příručky o omezeních funkce rozpoznávání pomocí radaru.
- Pokud zadním radarům něco brání ve výhledu, například připojený přívěs nebo upevněný nosič jízdních kol, upozorňování na vozidla v mrtvých úhlech je automaticky deaktivováno.

 **Důležité**

Povinnosti řidiče

Upozorňování na vozidla v mrtvých úhlech výhledu je pouze nadstavbou dodržování zásad bezpečné jízdy. Tato funkce neomezuje ani nenahrazuje povinnost řidiče se plně věnovat řízení a soustředit na bezpečné ovládání vozidla.

Pokud vozidlo na mrtvé úhly neupozorňuje, neznamená to, že je přejíždění do druhého pruhu bezpečné. Jde pouze o jednu z mnoha informací, které řidič k posouzení dalšího postupu potřebuje.

10.3.4.1. Zapnutí funkce upozorňování na mrtvé úhly výhledu

Upozorňování na mrtvé úhly výhledu můžete zapnout nebo vypnout v nastaveních vozidla.

Pokud je povolena funkce upozorňování na mrtvé úhly, systém vás může upozorňovat na jiná vozidla v mrtvých úhlech, resp. vozidla se k nim blíží.

 **Důležité**

Změna nastavení systému na podporu řízení

Ujistěte se, že víte, jak změna nastavení ovlivní chování vozidla. Je to zejména důležité u funkcí, které ovlivňují míru asistence vozidla.

1. Stiskněte symbol vozidla  ve spodním pruhu a otevřete **Nastavení**.
2. Klepněte na **Jízda** → **Bezpečnostní asistence** → **Informační systém o mrtvém úhlu**.
3. Zapněte nebo vypněte upozorňování na mrtvé úhly výhledu.

10.3.5. Varování před otevřením dveří

Funkce varování před otevřením dveří přispívá k vyšší bezpečnosti při vystupování z vozidla. Dokáže vás upozornit na jiná vozidla přijíždějící zezadu, abyste neotevřeli dveře přímo jim do cesty.

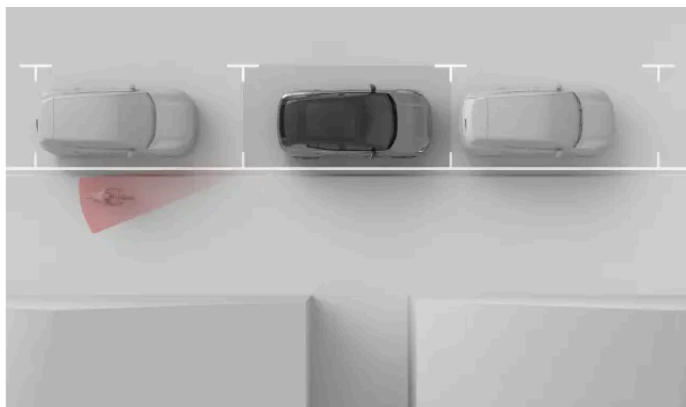

Funkce varování před otevřením dveří vás může upozornit na projíždějící vozidla, abyste neotevřeli dveře přímo jim do cesty. Tato varování jsou aktivní pouze za podmínky, že vaše vozidlo stojí na místě nebo se pohybuje jen velmi pomalu ^[1].



Když vozidlo rozpozná jiný dopravní prostředek, který by měl brzy projet v blízkosti vašeho vozidla, ve vnějším zpětném zrcátku se rozsvítí výstražná kontrolka společně s oznámením na displeji. Pokud byste začali otevírat dveře na straně, kde systém rozpoznal projíždějící vozidlo, varování se zesílí. Podle závažnosti nebezpečí se kromě světelného upozornění může ozvat i zvuková výstraha.

Funkci varování před otevřením dveří je možné zapnout a vypnout v nastaveních vozidla.

Tip

Varování před otevřením dveří a informace o mrtvém úhlu

Varování před otevřením dveří se podobají varováním před vozidly v mrtvém úhlu výhledu. Obě tyto funkce používají k rozpoznávání vozidel stejné zadní radary. Uvedené funkce se však v nastaveních vozidla zapínají a vypínají nezávisle, protože slouží k jinému účelu.

Omezení

K rozpoznávání jiných přijíždějících vozidel se používají zadní radarové jednotky. Informace o radarech, podmínkách rozpoznávání a příslušných omezeních naleznete v samostatném oddílu této příručky.

Důležité

Funkce varování před otevřením dveří je pouze nadstavbou zásad bezpečného používání vozidla. Za bezpečné otevření dveří vždy nese plnou odpovědnost řidič nebo další cestující.

[1] Do 3,6 km/h (2,2 mph)

10.3.5.1. Aktivace výstrah při otevírání dveří

Funkce výstrah při otevírání dveří vás může upozornit na jiná vozidla přijíždějící zezadu, abyste neotevřeli dveře přímo jim do cesty. Tyto výstrahy můžete zapnout nebo vypnout v nastaveních vozidla.

1. Stiskněte symbol vozidla  ve spodním pruhu a otevřete **Nastavení**.
2. Klepněte na **Jízda** → **Bezpečnostní asistence** → **Varování před otevřením dveří**.
3. Zapněte nebo vypněte výstrahy při otevírání dveří.

10.3.6. Systém Driver Alert

Vozidlo během jízdy neustále sleduje vaše chování a pokud zaznamená, že se nesoustředíte, dokáže vás na to upozornit. Nedostatek soustředění může být způsoben nepozorností nebo únavou.

Vozidlo vyhodnocuje váš způsob jízdy a je schopno rozpoznat známky únavy. Pokud vozidlo rozpozná známky snížené pozornosti řidiče, upozorní vás na to v zóně informací pro řidiče a zvukovým signálem.



Vozidlo sleduje pomocí senzoru váš obličej a pohyby očí a následně vyhodnocuje vaši pozornost při řízení. Dokáže tak určit, kam směřujete svou pozornost, a rozpoznat známky únavy.

Upozorňování systému Driver Alert můžete vypnout v nastaveních. Nevypnou se však další systémy sledování vaší jízdy, neboť je využívají jiné funkce vozidla.

 **Varování**

Důležitost odpočinku při řízení

Každé upozornění na možnou únavu byste měli brát zcela vážně, neboť unavený řidič si často svého stavu není vědom. Pokud se cítíte unaveni nebo vás vozidlo na možnou únavu upozorňuje, co nejdříve na vhodném místě zastavte a odpočiňte si. Vždy si na trase naplánujte pravidelné přestávky a vyjíždějte odpočatí.

Řízení ve stavu únavy je podobné řízení pod vlivem alkoholu.

 **Důležité**

Povinnosti řidiče

Funkce upozorňování na nedostatečné soustředění řidiče je pouze nadstavbou k dodržování zásad bezpečné jízdy. Za plnou koncentraci za volantem vždy nese odpovědnost sám řidič.

Podmínky a omezení

Funkce sledování pozornosti vyžaduje ničím nerušený výhled na obličej řidiče.

- Ve výhledu na řidiče mohou bránit nevhodně uložené předměty nebo prach a nečistoty usazené na senzoru. Prostor kolem kamery je nutné udržovat čistý a uklizený.
- Funkci pro sledování pozornosti může ve výhledu na část obličeje (například očí) bránit i nošení některých oděvů či doplňků.

 **Poznámka**

Pokud něco brání výhledu na obličej řidiče, budete o tom informováni prostřednictvím informační oblasti řidiče. Oznámení se zobrazí pouze jednou za jízdní cyklus.

10.3.6.1. Vypnutí funkce upozorňování na únavu řidiče

Oznámení systému Driver Alert můžete vypnout nebo zapnout v nastaveních vozidla.

Oznámení systému Driver Alert se vypínají pouze dočasně, protože při další jízdě se opět automaticky aktivují.

 **Varování**

Důležitost odpočinku při řízení

Každé upozornění na možnou únavu byste měli brát zcela vážně, neboť unavený řidič si často svého stavu není vědom. Pokud se cítíte unaveni nebo vás vozidlo na možnou únavu upozorňuje, co nejdříve na vhodném místě zastavte a odpočiňte si. Vždy si na trase naplánujte pravidelné přestávky a vyjíždějte odpočatí.

Řízení ve stavu únavy je podobné řízení pod vlivem alkoholu.

i Poznámka

Povinnosti řidiče

Funkce upozorňování na nedostatečné soustředění řidiče je pouze nadstavbou k dodržování zásad bezpečné jízdy. Nijak řidiče nezbavuje odpovědnosti neustále vyhodnocovat míru vlastní únavy nebo schopnost plně se soustředit na bezpečné ovládání vozidla.

1. Stiskněte symbol vozidla  ve spodním pruhu a otevřete **Nastavení**.
2. Klepněte na **Jízda** → **Bezpečnostní asistence** → **Systém pokročilé kontroly pozornosti řidiče**.
3. Zapněte nebo vypněte oznámení systému Driver Alert.

10.4. Systémy na podporu řízení

Systémy na podporu řízení využívají schopnosti vozidla sledovat okolí, čímž přispívají k vyšší bezpečnosti jízdy a usnadňují řízení jako takové.

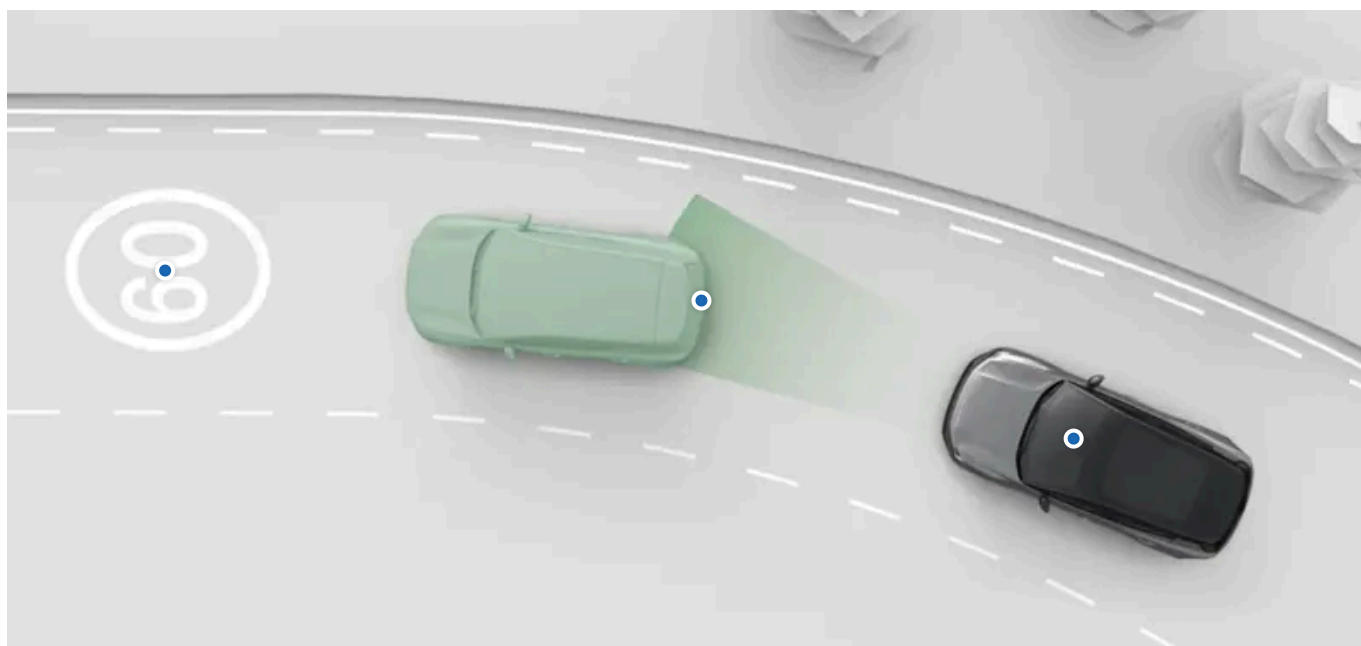

Podpora řízení může mít různé podoby a lišit se může i její úroveň. Vozidlo může aktivně pomáhat s různými úkony řízení a poskytovat informační podporu pro lepší rozhodování řidiče.

Řadu funkcí na podporu řízení můžete zapnout, vypnout nebo přizpůsobit v nastaveních vozidla.

Pilot Assist

Tato funkce pomáhá s různými úkony řízení, jako je ovládání volantu, sledování rychlosti nebo přejíždění z pruhu do pruhu. Chování systému Pilot Assist si můžete upravit v nastaveních vozidla.

Dopravní značky a odezva na překračování rychlosti

Vozidlo je vybaveno několika funkcemi, které pomáhají sledovat aktuální rychlostní omezení a předcházet neúmyslnému překračování rychlosti. Jedná se například o systém detekce dopravního značení, který upozorňuje na rychlostní omezení, nebo různé způsoby odezvy vozidla s cílem zabránit překračování maximální povolené rychlosti. Tyto funkce si můžete přizpůsobit v nastaveních vozidla.

Tip

Bezpečnostní zásahy a varování

Mnohé systémy na podporu řízení byly navrženy ke zvýšení pohodlí i bezpečnosti řízení. Funkcím, jejichž účelem jsou především bezpečnostní zásahy a varování, je věnován samostatný oddíl této příručky.

Parkování s asistentem

O funkcích parkování s asistentem pojednává samostatný oddíl této příručky.

Důležité

Požadované znalosti a odpovědnost řidiče

Cílem funkcí na podporu řízení je zvyšovat bezpečnost a zároveň řízení usnadnit, avšak tyto funkce nezabavují řidiče odpovědnosti ovládat vozidlo co nejbezpečněji. Před použitím jakékoli z těchto funkcí si přečtěte všechny odpovídající informace. Tento oddíl příručky o odpovědnosti řidiče je nezbytné si přečíst proto, abyste měli povědomí o schopnostech a omezeních funkcí na podporu řízení.

V případě nejasností nebo dalších dotazů se obraťte na prodejce Volvo.

Schopnosti rozpoznávání

Schopnosti vozidla sledovat okolí se využívají různými funkcemi na podporu řízení. Doporučujeme přečíst si samostatný oddíl o schopnostech vozidla rozpoznávat dopravu a okolí, abyste měli lepší povědomí o omezeních těchto funkcí. Najdete zde přehledný popis fungování důležitých funkcí, jako například kamer a radarů, včetně jejich schopností a omezení.

10.4.1. Dopravní značky a odezva na překračování rychlosti

Vozidlo je vybaveno několika funkcemi, které pomáhají sledovat aktuální rychlostní omezení a předcházet neúmyslnému překračování rychlosti.

S dodržováním maximální povolené rychlosti vozidlo pomáhá tím, že zobrazuje aktuální rychlostní omezení v zóně informací pro řidiče. Dále vás může upozornit pokaždé, když rychlostní omezení překročíte.

informace systému detekce dopravního značení	Vozidlo dokáže rozpoznávat dopravní značky a zobrazovat příslušné informace, jako například rychlostní omezení.
Omezovač rychlosti	Je-li tato funkce povolena a vy překročíte zvolené rychlostní omezení, systém potlačuje reakce akceleračního pedálu.
Upozorňování na rychlostní omezení	Tato funkce vás v případě překročení rychlostního omezení upozorní zvukovou výstrahou.
Zvuk nově platného rychlostního omezení	Když vozidlo rozpozná, že došlo ke změně rychlostního omezení, ozve se zvukové upozornění.

 **Poznámka**

Inteligentní asistent rychlosti ve vašem vozidle

Vaše vozidlo splňuje nařízení Evropské unie o používání inteligentních asistentů rychlosti^[1]. Smyslem tohoto nařízení je zvýšit cestovní bezpečnost povinným používáním funkcí, které pomáhají zabránit překračování maximální povolené rychlosti. Požadavky uvedeného nařízení se částečně promítly do způsobu upozorňování na rychlostní omezení a zobrazování dopravních značek ve vašem vozidle.

 **Důležité**

Informace a funkce upozorňování na rychlost jsou pouze pomocným prostředkem nad rámec zásad bezpečné jízdy. Neomezují ani nenahrazují povinnost řidiče se plně věnovat řízení a soustředit na bezpečné ovládání vozidla. Za sledování rychlostních omezení a dodržování zákonem povolené a bezpečné rychlosti vždy odpovídá řidič.

[1] ISA

10.4.1.1. Omezovač rychlosti

Omezovač rychlosti pomáhá zamezit nechtěnému překračování rychlostních limitů. Je-li tato funkce zapnuta, po překročení zvoleného rychlostního omezení vozidlo na pokyn k akceleraci reaguje pouze omezeně.

Je-li omezovač rychlosti aktivní, při překročení zvoleného limitu postupně tlumí odezvu akceleračního pedálu a lehce brzdí. Obě tyto odezvy vás motivují zpomalit na zvolenou maximální rychlost. Omezovač rychlosti můžete kdykoli překlenout prudším sešlápnutím akceleračního pedálu.

Před použitím omezovače rychlosti je nezbytné jej nejprve povolit v nastaveních. Během jízdy jej aktivujete páčkovým přepínačem napravo od volantu.

Aktivní stav omezovače rychlosti potvrzuje symbol pod ukazatelem řazení v zóně informací pro řidiče. Maximální rychlost můžete upravovat pomocí tlačítek na volantu.



 **Důležité**

Povinnosti řidiče

Omezovač rychlosti je pouze nadstavbou dodržování zásad bezpečné jízdy. Neomezuje ani nenahrazuje povinnost řidiče se plně věnovat řízení a soustředit na bezpečné ovládání vozidla. Za sledování rychlostních omezení a dodržování zákonem povolené a bezpečné rychlosti vždy odpovídá řidič.

10.4.1.1. Aktivace omezovače rychlosti

Omezovač rychlosti za jízdy aktivujete nebo deaktivujete posunutím ovládací páky napravo od volantu směrem dolů.

Pokud se omezovač rychlosti zobrazuje v zóně informací pro řidiče jako šedý symbol, znamená to, že je tato funkce k dispozici, ale dosud nebyla aktivována.

Před aktivací je nutné omezovač rychlosti povolit v nastaveních vozidla.^[1]

1.

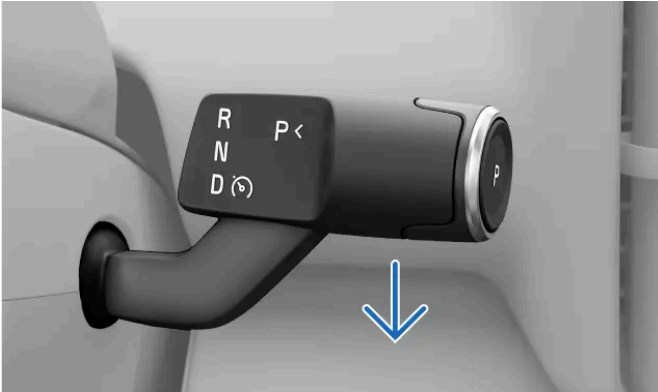

Je-li k tomu vhodná situace, zatáhněte za ovládací páku napravo od volantu až dolů.

> Tento krok se potvrdí v zóně informací pro řidiče.



^[1] Povolením omezovače rychlosti se automaticky zakáže systém Pilot Assist a naopak.

10.4.1.1.2. Deaktivace omezovače rychlosti

Pokud během jízdy nechcete omezovač rychlosti nadále používat, můžete jej ručně deaktivovat.

Postup aktivace a deaktivace omezovače rychlosti je v obou případech stejný. Ovládací páku napravo od volantu jednoduše zatáhněte směrem dolů.

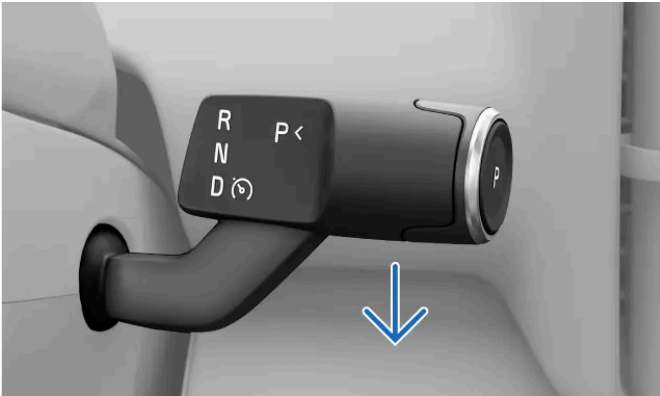

Ovládací páku napravo od volantu zatáhněte dolů až na doraz.

> Deaktivace se potvrdí v zóně informací pro řidiče.

10.4.1.1.3. Změna hodnoty omezovače rychlosti



Hodnotu omezovače rychlosti upravíte pomocí tlačítek na volantu.

Je-li omezovač rychlosti aktivní, můžete maximální rychlost upravit ručně.

Jak změnit nastavení:

Jeden stisk Mezní hodnota se upraví o 5 km/h nebo 5 mph^[1].

Stisk a přidržení Mezní hodnota se postupně mění po 1 km/h nebo 1 mph, dokud tlačítko nepustíte.

1. Upravte nastavení omezovače rychlosti pomocí tlačítek  a  na volantu.

> Nová hodnota omezovače rychlosti se zobrazí vedle rychloměru.

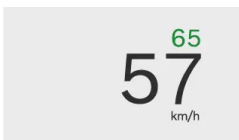

^[1] Mezní hodnota se automaticky upravuje v násobcích pěti, tedy například 25, 30 a 35.

10.4.1.1.4. Povolení omezovače rychlosti v nastaveních

Omezovač rychlosti je možné povolit nebo zakázat v nastaveních vozidla. Povolením omezovače můžete předejít nechtěnému překračování rychlostních limitů.

1. Stiskněte symbol vozidla  ve spodním pruhu a otevřete **Nastavení**.
2. Klepněte na **Jízda** → **Systémy podpory řidiče**.
3. Jako výchozí systém na podporu řízení vyberte **Omezovač rychlosti**.

10.4.1.2. Upozorňování na rychlostní omezení

Funkce upozorňování na rychlostní omezení pomáhá zamezit překračování povolené rychlosti.

Upozornění na rychlostní omezení se aktivuje ve chvíli, kdy překročíte maximální povolenou rychlost. Upozornění se zobrazí v zóně informací pro řidiče a rovněž se ozve zvuková výstraha.



Překročíte-li rychlostní omezení, pod rychloměrem se zobrazí příslušný výstražný symbol.

Zvukové výstrahy lze dočasně ztlumit po celou dobu aktuální jízdy.

Podmínky a omezení

Funkce upozorňování na rychlostní omezení sleduje povolenou rychlost pomocí systému detekce dopravního značení. Pokud by informace o rychlostních omezeních nebyly z nějakého důvodu k dispozici, žádná upozornění se neaktivují.

Důležité

Povinnosti řidiče

Upozornění na rychlostní omezení jsou pouze nadstavbou zásad bezpečné jízdy. Neomezují ani nenahrazují povinnost řidiče se plně věnovat řízení a soustředit na bezpečné ovládní vozidla. Za sledování rychlostních omezení a dodržování zákonem povolené a bezpečné rychlosti vždy odpovídá řidič.

10.4.1.2.1. Deaktivace upozorňování na rychlostní omezení

Funkci upozorňování na rychlostní omezení můžete dočasně vypnout až do konce aktuální jízdy.

Funkce upozorňování na rychlostní omezení je před každou jízdou standardně zapnuta. Můžete ji vypnout a opět zapnout v nastaveních vozidla.



Tip

Rychlé zpřístupnění během jízdy

Tlačítko pro vypnutí funkce upozorňování na rychlostní omezení se během jízdy zobrazuje na displeji. Funkci tak můžete rychle zapnout nebo vypnout bez nutnosti otevírat nastavení.



1. Stiskněte symbol vozidla  ve spodním pruhu a otevřete **Nastavení**.
2. Klepněte na **Jízda** → **Bezpečnostní asistence** → **Upozornění na rychlostní limity**.
3. Funkci upozorňování na rychlostní omezení dočasně vypněte.

10.4.1.3. Vypnutí zvukových výstrah při změně rychlostního omezení

Když vozidlo rozpozná nové rychlostní omezení, může vás na něj upozornit zvukovou výstrahou. Tuto funkci můžete povolit nebo dočasně zakázat v nastaveních vozidla.

1. Stiskněte symbol vozidla  ve spodním pruhu a otevřete **Nastavení**.
2. Klepněte na **Jízda** → **Bezpečnostní asistence** → **Zvuk pro nový rychlostní limit**.
3. Povolte nebo dočasně zakažte zvukové výstrahy při změně rychlostního omezení.

10.4.1.4. Systém detekce dopravního značení

Vozidlo dokáže rozpoznávat a zobrazovat na displeji dopravní značky podél silnice. Pomáhá tak s dodržováním rychlostních omezení. Systém detekce dopravního značení pracuje na základě přímého rozpoznávání dopravních značek v kombinaci s mapovými údaji.

Symbole značek v zóně informací pro řidiče pocházejí ze dvou různých zdrojů – fyzických značek u silnice rozpoznaných kamerami a na základě mapových údajů. V závislosti na situaci vozidlo automaticky určuje, který zdroj má vyšší prioritu.

Vozidlo zobrazuje pouze takové značky, které má uloženy v knihovně symbolů.

Jak se značky zobrazují

Rozpoznané dopravní značky se zobrazují vedle rychloměru v zóně informací pro řidiče. Symboly se zobrazují na různých místech podle druhu značky.

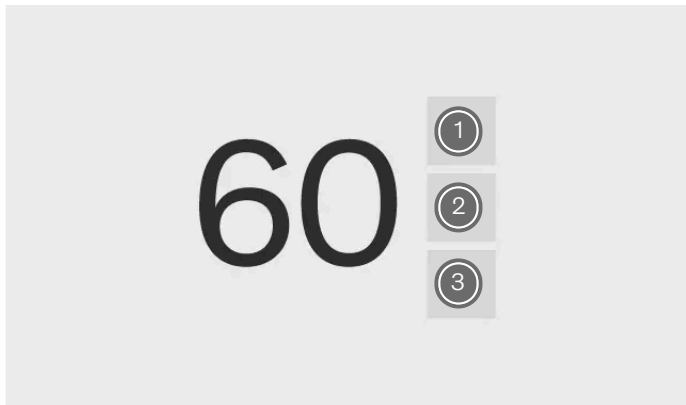

V závislosti na aktuálním režimu zobrazování v zóně informací pro řidiče se symboly dopravních značek mohou objevovat i na opačné straně rychloměru.

- ① Výstražné značky a blížící se značky rychlostního omezení
- ② Značka aktuálního rychlostního omezení
- ③ Značky s dopravními informacemi

Vozidlo dokáže zobrazovat několik typů značek současně. Může se jednat například o aktuální rychlostní omezení, nadcházející rychlostní omezení nebo výstražnou značku, jakož i další značky s dopravními informacemi.

Zobrazované dopravní značky

V seznamu jsou uvedeny příklady různých typů dopravních značek, které vozidlo může zobrazovat.

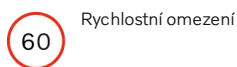

Rychlostní omezení



Zákaz vjezdu

Poznámka

Rozsah zobrazovaných symbolů

Rozsah dopravních značek zobrazovaných vozidlem se může v průběhu času měnit a rovněž závisí na konkrétním regionu. Příklady uváděné v této příručce nemusí zahrnovat všechny značky, které vozidlo dokáže na displeji zobrazovat.

Vzhled symbolů

Konkrétní vzhled dopravních značek se v jednotlivých regionech může lišit. Symbol zobrazovaný vozidlem nemusí přesně odpovídat fyzickému dopravnímu značení. Nedokážete-li spolehlivě rozpoznat zobrazovanou značku ani s použitím informací uvedených v této příručce, obraťte se na pracovníky zákaznické podpory Volvo.

Doba zobrazování dopravních značek

Doba zobrazení každé značky zpravidla závisí na typu značky a na tom, zda vozidlo projede kolem dalších značek. Dopravní značky se mohou zobrazovat:

- Pouze krátce jako jednorázové upozornění, když vozidlo danou značku mine.
- Dokud značka nepřestane platit.
- Dokud vozidlo neprojde kolem jiné značky s vyšší prioritou zobrazení.

Poznámka

Setrvávající neplatné značky

Značku ukončující aktuální dopravní omezení nemusí vozidlo v některých případech rozpoznat. V zóně informací pro řidiče tak může setrvávat symbol předchozího omezení, které již neplatí. Ten nakonec bude nahrazen jiným nebo zrušen. Mezitím se řiďte příslušnými dopravními předpisy.

Podmínky a omezení

Důležité

Dopravní značení a odpovědnost řidiče

Smyslem systému detekce dopravního značení je usnadnit řidiči sledování informací během jízdy. Jedná se pouze o nadstavbu zásad bezpečné jízdy. Řidič je i nadále povinen plně se věnovat řízení, sledovat dopravní značení a dodržovat místní předpisy. Pokud rozpoznané dopravní značení neodpovídá tomu, co fyzicky vidíte, řiďte se vlastním pozorováním.

Proč se nezobrazují všechny značky

Vozidlo není schopno rozpoznávat a zobrazovat všechny značky, které by řidič potenciálně mohl potřebovat.

- Systém nepodporuje všechny typy značek.
- Za určitých podmínek nebo dopravní situace nemusí vozidlo značky rozpoznat.

Podmínky ovlivňující rozpoznávání nebo určování dopravních značek:

- Přední kamera vozidla musí být čistá a bez překážek ve výhledu.

Obsah této příručky představuje stav uživatelské příručky v době tisku a v budoucích případech nemusí být zcela platný. Další informace naleznete na první straně, kde je uvedena kompletní poznámka o vyloučení odpovědnosti.

- Dopravní značka musí být jasně vidět a být řádně osvětlena.
- Dopravní značka musí být v určité vzdálenosti od vozidla a v zorném poli kamery.
- Vozidlo nemusí být schopno určit vychýlené dopravní značky, například takové, které jsou umístěny příliš vysoko nebo jsou natočeny v určitém úhlu.
- Vozidlo nemusí být schopno určit poškozené nebo opotřebené dopravní značky.

Podmínky ovlivňující informace o značkách na základě mapových údajů:

- Ke stahování mapových údajů s informacemi o dopravních značkách je zapotřebí internetové připojení.
- Nabídka informací o dopravních značkách na základě mapových údajů se v jednotlivých oblastech může lišit.

Poznámka

Chcete-li mít ve vozidle konzistentní a aktuální informace o dopravních značkách, nezapomeňte přijmout podmínky služby Google. Zjistíte-li jakýkoli problém s fungováním systému detekce dopravního značení, obraťte se na autorizovaný servis Volvo.

10.4.2. Pilot Assist

Systém Pilot Assist spojuje několik podpůrných funkcí s cílem zvýšit bezpečnost, pohodlí a jistotu při řízení. Také dokáže pomoci s volbou správné rychlosti a řízením za nejrůznějších situací.

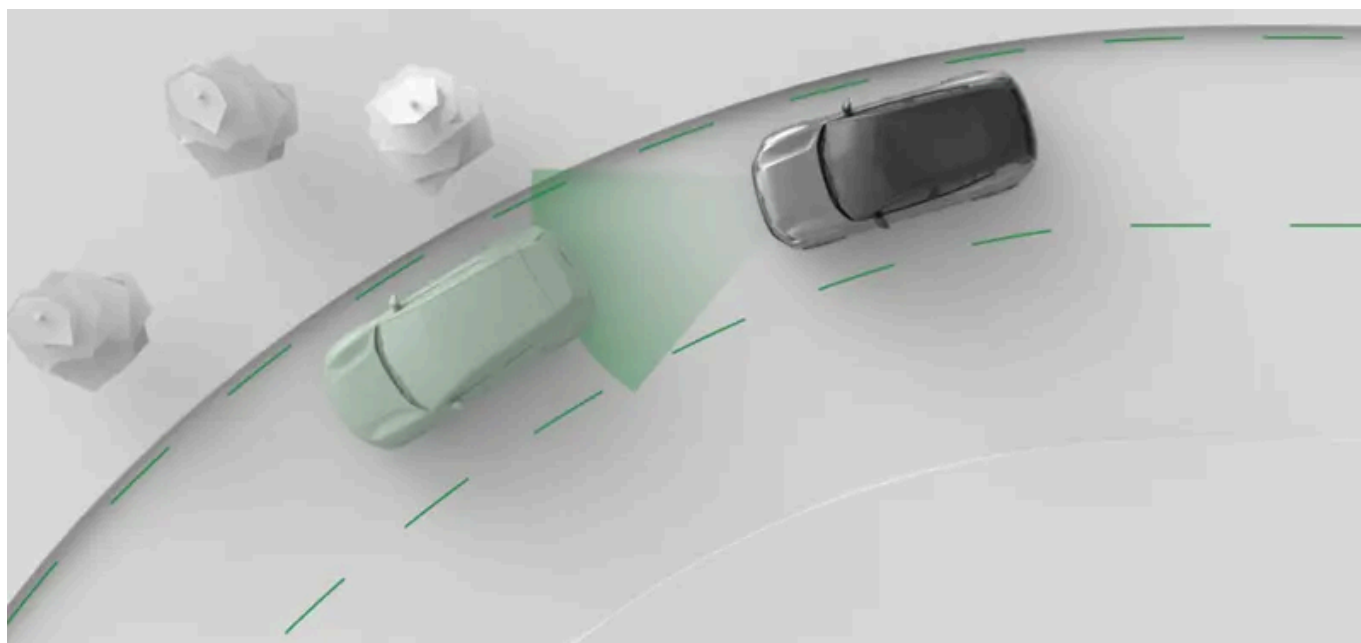

Pilot Assist vám různými způsoby aktivně pomáhá s řízením. Při řízení se systémem Pilot Assist zvolíte cílovou rychlost. Vozidlo poté samo zrychluje a zpomaluje v souladu s cílovou rychlostí a se zohledněním okolního provozu.

Také dokáže pomoci s ovládáním volantu. Je-li asistent řízení povolen, pomáhá svými zásahy do volantu udržovat správnou pozici vozidla na silnici.

Důležité

Před používáním systému Pilot Assist

- Než začnete Pilot Assist používat, přečtěte si v příručce vše, co je zde o tomto systému uvedeno.
- Tato podpůrná funkce spoléhá na informace poskytované systémy radarového a kamerového rozpoznávání. K bezpečnému používání tohoto systému je nezbytné znát jeho schopnosti a omezení.

Pod kontrolou řidiče

Při používání systému Pilot Assist máte vozidlo i nadále plně pod kontrolou. Je vaší povinností neustále vyhodnocovat, zda Pilot Assist funguje podle očekávání. Máte-li za to, že jsou zásahy systému v pořádku, můžete jej nechat vozidlo navádět.

Tip

Přizpůsobení systému Pilot Assist

Některé funkce systému Pilot Assist si můžete přizpůsobit v nastaveních. Můžete si tak sami nastavit míru podpory, kterou tento systém poskytuje.

Udržování rychlosti a odstupu od vpředu jedoucích vozidel

Po aktivaci systému Pilot Assist se na rychloměru zobrazí nastavená rychlost. Tento údaj představuje cílovou rychlost, kterou se Pilot Assist snaží udržovat. Nastavenou rychlost můžete upravovat pomocí tlačítek na volantu.

Namísto ručního upravování nastavené rychlosti také můžete nastavit, aby cílovou rychlostí bylo aktuální rychlostní omezení. Nastavená rychlost se poté automaticky mění podle rychlostního omezení na daném místě. Tuto funkci povolíte v nastaveních systému Pilot Assist.

Když vozidlo rozpozná, že automobil vpředu jede pomaleji nebo jste příliš blízko, Pilot Assist sám zpomalí, abyste udržovali bezpečný odstup od vozidla vpředu. Jakmile se vozovka uvolní, vozidlo se opět samo rozjede na nastavenou cílovou rychlost. Obecný odstup od vozidel jedoucích vpředu můžete upravit v nastaveních systému Pilot Assist.

Asistent řízení

Asistent řízení aktivně pomáhá pouze za vybraných situací. Například jedete-li po úseku s opotřebeným značením na vozovce, vozidlo může asistenta řízení dočasně vypnout a upozornit vás, abyste věnovali řízení zvýšenou pozornost. Jakmile jsou nezbytné podmínky splněny, asistent řízení se opět aktivuje.

Asistent řízení povolíte v nastaveních systému Pilot Assist.

Funkce a nastavení systému Pilot Assist

V této příručce popisujeme řadu funkcí a nastavení systému Pilot Assist.

Asistent řízení	Během jízdy asistent aktivně zasahuje do řízení. Pomáhá tak udržovat správnou pozici vozidla v daném jízdním pruhu.
Asistent pro změnu jízdního pruhu	Na pokyn řidiče pomáhá s přeježděním z pruhu do pruhu.
Přizpůsobení rychlostnímu omezení	Upravuje nastavenou cílovou rychlost v závislosti na rychlostním omezení.
Časový interval k vozidlu vpředu	Upravuje cílový časový odstup od vozidla vpředu.

Stav a dostupnost

Před použitím systému Pilot Assist je nezbytné jej nejprve povolit v nastaveních. Následně jej můžete aktivovat kdykoli během jízdy. Dostupnost systému se zobrazuje v zóně informací pro řidiče a závisí na aktuálních jízdních podmínkách. V zóně informací pro řidiče se neustále zobrazuje aktuální míra podpory, kterou Pilot Assist poskytuje.



Poznámka

Pozastavení

Za některých situací může být fungování systému Pilot Assist dočasně pozastaveno. Například když se vyžaduje, aby řidič rozhodl o obnovení jízdy se systémem Pilot Assist, například po zastavení vozidla. Je-li funkce systému Pilot Assist pozastavena, na displeji se zpravidla zobrazuje zpráva s pokyny k obnovení této funkce.

10.4.2.1. Komunikace a stav systému Pilot Assist

Zde se dozvíte, jak vozidlo informuje o stavu a akcích systému Pilot Assist.

Stav systému Pilot Assist se zobrazuje pomocí grafiky a symbolů na displeji v zóně informací pro řidiče. Důležité informace se mohou zobrazovat i formou oznámení.

V některých situacích, například při dočasném výpadku asistenta řízení, může systém reagovat vibracemi volantu společně s upozorněními na displeji.

Základní stav se zobrazuje pod ukazatelem zařazeného převodu. Informuje o tom, zda je systém Pilot Assist aktivní či nikoli.

 Systém Pilot Assist je vypnutý, ale při splnění všech podmínek je možné jej aktivovat.

 Pilot Assist je aktivní, ale do řízení nijak nezasahuje.

 Pilot Assist je aktivní a pomáhá s řízením.

 Informace asistenta pro změnu jízdního pruhu. Barva a směr šipek se mění podle konkrétní situace.

 Asistent řízení je dočasně nedostupný.

Cílová rychlost se zobrazuje v zeleném textu vedle rychloměru.

Komunikace na displeji v režimu zobrazení okolí vozidla

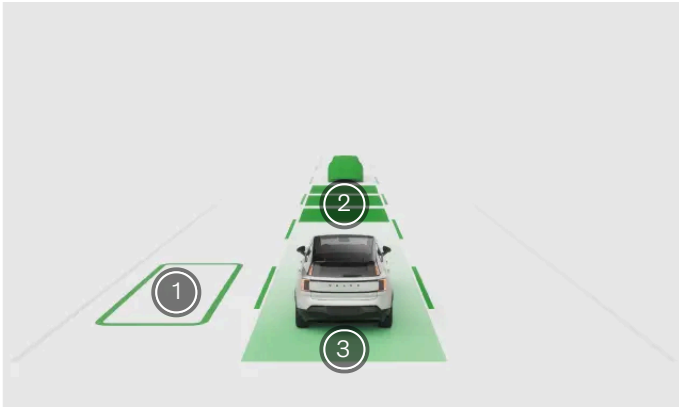

- 1 Asistent pro změnu jízdního pruhu je k dispozici
- 2 Pilot Assist upravuje rychlost podle vozidla jedoucího vpředu
- 3 Asistent řízení je aktivní a právě pomáhá

Pokud je v zóně informací pro řidiče aktivní režim zobrazování okolí, stav systému Pilot Assist a příslušné akce se zobrazují v podobě animací. V závislosti na nastaveních systému Pilot Assist mohou animace zobrazovat, jakou silnou podporu Pilot Assist aktuálně poskytuje. Může se jednat například o udržování rychlosti, udržování odstupu, přizpůsobování rychlosti podle vozidel jedoucích vpředu, dostupnost asistenta pro změnu jízdního pruhu a asistenta řízení.

! **Důležité**

Používání režimu zobrazování okolí

Režim zobrazování okolí nedokáže dokonale zachytit vše, co se v provozu kolem děje, a proto byste se na něj za jízdy neměli plně spoléhat.

Komunikace na displeji v režimu zjednodušeného zobrazování

Když je na displeji zóna informací pro řidiče v režimu zjednodušeného zobrazování, o stavu systému Pilot Assist informují pouze symboly. V závislosti na nastaveních systému Pilot Assist mohou zobrazovat, jakou výraznou podporu Pilot Assist aktuálně poskytuje.



Systém Pilot Assist je vypnutý, ale při splnění všech podmínek je možné jej aktivovat.



Pilot Assist je aktivní, ale do řízení nijak nezasahuje.



Pilot Assist je aktivní a pomáhá s řízením.



Pilot Assist upravuje rychlost a odstup podle vozidla jedoucího vpředu.



Je k dispozici asistent pro změnu jízdního pruhu. Šipka ukazuje směr dostupného přejíždění mezi pruhy.



Vozidlo právě přejíždí mezi pruhy. Šipka ukazuje směr aktuálního přejíždění mezi pruhy.



Asistent pro změnu jízdního pruhu není k dispozici a případná změna jízdního pruhu je zrušena. Příčinou může být závada s dopadem na klíčové systémy vozidla, k nimž patří i asistent řízení. Věnujte pozornost zprávám, které se mohou objevit na displeji.

Oznámení a zprávy

Během používání systému Pilot Assist se v zóně informací pro řidiče mohou zobrazovat různá oznámení. Ta mohou obsahovat důležité informace o stavu systému Pilot Assist, ale i různé pokyny, například abyste nepouštěli volant.

10.4.2.2. Aktivace systému Pilot Assist

Systém Pilot Assist aktivujete posunutím ovládací páky napravo od volantu směrem dolů. Vždy je důležité vyhodnotit, zda je používání systému Pilot Assist vzhledem k aktuálním jízdním podmínkám bezpečné.

Šedý symbol systému Pilot Assist zobrazovaný za jízdy v zóně informací pro řidiče znamená, že je tato funkce k dispozici, ale dosud nebyla aktivována.



Systém Pilot Assist je před aktivací nutné nejprve v nastaveních vozidla povolit.^[1]

! Důležité

Před používáním systému Pilot Assist

Před prvním použitím systému Pilot Assist si pečlivě přečtěte všechny informace o tomto systému uvedené v této příručce. K bezpečnému používání tohoto systému je nutné znát jeho schopnosti a omezení.

Vyhodnoťte situaci

Vždy vyhodnoťte, zda je aktivace vhodná s ohledem na aktuální dopravní situaci a podmínky. Před aktivací systému Pilot Assist vždy nejprve dokončete aktuální manévry, jako například přejíždění z pruhu do pruhu.

Aktivace systému Pilot Assist během jízdy

1.

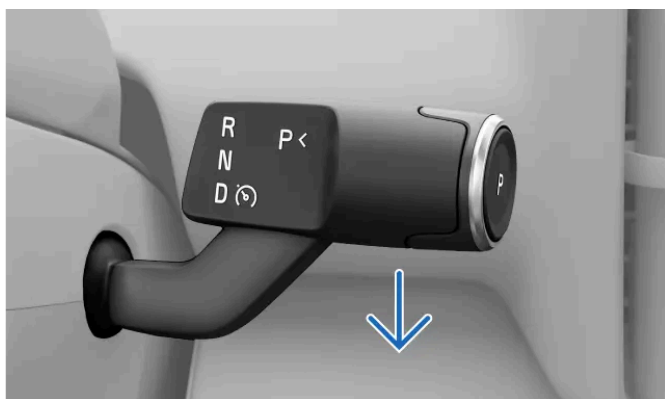

Obsah této příručky představuje stav uživatelské příručky v době tisku a v budoucích případech nemusí být zcela platný. Další informace naleznete na první straně, kde je uvedena kompletní poznámka o vyloučení odpovědnosti.

Je-li k tomu vhodná situace, zatáhněte za ovládací páku napravo od volantu až dolů.

> Aktivace se potvrdí v zóně informací pro řidiče.



Když Pilot Assist aktivujete v rámci jízdy poprvé, nastaví se taková rychlost, kterou právě jedete.

Je-li Pilot Assist nastaven tak, aby se přizpůsoboval rychlostním omezením, jako cílová rychlost se vždy nastaví aktuální rychlostní omezení.



Obnovení funkce

Pokud jste systém Pilot Assist v poslední době používali a chcete jej opět zapnout, stiskněte tlačítko pro obnovení  na volantu. V takovém případě se místo aktuální rychlosti jízdy použije předtím nastavená rychlost.

Symboly systému Pilot Assist

Po aktivaci systému Pilot Assist se míra jeho podpory zobrazuje pomocí symbolů a grafiky v zóně informací pro řidiče.

^[1] Povolením systému Pilot Assist se automaticky zakáže omezovač rychlosti a naopak.

10.4.2.3. Deaktivace systému Pilot Assist

Pokud při řízení nechcete Pilot Assist nadále používat, můžete tuto funkci ručně deaktivovat. Za některých situací se Pilot Assist deaktivuje automaticky.

Postup aktivace a deaktivace systému Pilot Assist je v obou případech stejný. Ovládací páku napravo od volantu jednoduše zatáhněte směrem dolů. Pilot Assist můžete deaktivovat i zabrzděním.

Deaktivací systému Pilot Assist se všechny jeho asistenční funkce vypínají. To se týká i udržování stálé rychlosti a odstupu, jakož i asistenta řízení.

Deaktivace systému Pilot Assist pomocí páky u volantu

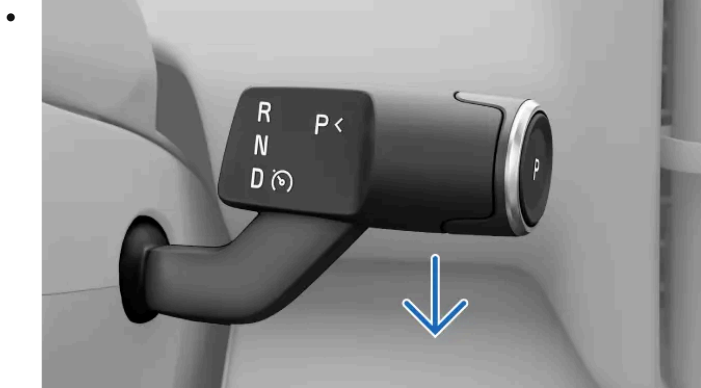

Ovládací páku napravo od volantu zatáhněte dolů až na doraz.

> Deaktivace se potvrdí v zóně informací pro řidiče.

Deaktivace brzděním

- Sešlápněte brzdový pedál.

> Deaktivace se potvrdí v zóně informací pro řidiče.

Poznámka

Automatická deaktivace

Pro systém Pilot Assist platí několik omezení a funguje pouze v případě, že jsou všechny nezbytné podmínky splněny. Při změně jízdních podmínek se může Pilot Assist sám deaktivovat.

Pilot Assist se může automaticky deaktivovat například za těchto situací:

- Přestanete aktivně řídit. Musíte se neustále soustředit na řízení a nechávat obě ruce na volantu, a to i když je aktivní asistent řízení.
- Otevřete dveře nebo odepnete svůj pás.
- Přeřadíte na jiný stupeň. Pilot Assist funguje pouze v případě, že je zařazeno D.
- Ručně zrychlíte nad 150 km/h (90 mph).
- Nejsou splněny podmínky kamery nebo radaru pro fungování systému Pilot Assist.

10.4.2.4. Nastavení cílové rychlosti systému Pilot Assist

Pilot Assist pomáhá udržovat nastavenou cílovou rychlost. Cílovou rychlost můžete upravovat pomocí tlačítek na volantu.

Za jízdy se zapnutým systémem Pilot Assist si můžete zvolit cílovou rychlost. Vozidlo poté samo zrychluje a zpomaluje v souladu s cílovou rychlostí a se zohledněním okolního provozu.



Cílovou rychlost můžete změnit pomocí tlačítek nastavování rychlosti v zóně ovládání na levé straně volantu.

Obsah této příručky představuje stav uživatelské příručky v době tisku a v budoucích případech nemusí být zcela platný. Další informace naleznete na první straně, kde je uvedena kompletní poznámka o vyloučení odpovědnosti.

Jak změnit nastavení:

Jeden stisk Cílová rychlost se upraví o 5 km/h nebo 5 mph^[1].

Stisk a přidržení Cílová rychlost se mění po 1 km/h nebo 1 mph tak dlouho, dokud tlačítko držíte.

1. Upravte hodnotu nastavené rychlosti pomocí tlačítek  a  na volantu.
- > Nové nastavení cílové rychlosti se zobrazí vedle rychloměru.

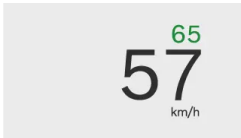

^[1] Cílová rychlost se automaticky upravuje v násobcích pěti, tedy například 25, 30 a 35.

10.4.2.5. Povolení a zákaz asistenta řízení během jízdy

Asistent řízení, který je součástí systému Pilot Assist, můžete snadno povolit nebo zakázat pomocí tlačítek na volantu. Systém je tak možné za jízdy ovládat i bez nutnosti otevírat nastavení vozidla.

Asistent řízení je součástí systému Pilot Assist, a je tedy možné používat jej pouze tehdy, je-li tento systém aktivní.

Pokud by byl asistent řízení z nějakého důvodu nedostupný, například kvůli nečitelnému značení na vozovce, nebudete jej moci aktivovat. Pokud je však asistent řízení povolen, při splnění požadovaných podmínek se aktivuje automaticky.

Poznámka

Dočasná deaktivace asistenta řízení

Asistent řízení aktivně pomáhá pouze za vybraných situací. Pokud je například v daném úseku silnice opotřebované dopravní značení, vozidlo může asistenta řízení dočasně vypnout. Na tuto skutečnost vás vozidlo upozorní vibracemi volantu.

1. Stiskněte tlačítko asistenta řízení  na volantu.
- > Asistent řízení se povolí nebo zakáže.
Je-li asistent řízení povolen, při splnění požadovaných podmínek se vždy automaticky aktivuje.
Pokud je zakázán, systém Pilot Assist zůstává aktivní, ale zajišťuje převážně udržování rychlosti a odstupu.

10.4.2.6. Změna jízdního pruhu se systémem Pilot Assist

Systém Pilot Assist dokáže za některých podmínek pomáhat s řízením při přejíždění z pruhu do pruhu. Tato funkce systému Pilot Assist se označuje jako asistent pro změnu jízdního pruhu.

Pilot Assist za splnění požadovaných podmínek při přejíždění do jiného pruhu automaticky pomáhá s řízením.

Asistent pro změnu jízdního pruhu kromě obecných podmínek používání systému Pilot Assist vyžaduje následující:

- V nastaveních systému Pilot Assist je povolen asistent řízení i asistent pro změnu jízdního pruhu.
- Je aktivní systém Pilot Assist.
- Jsou splněny podmínky pro fungování asistenta řízení.
- Dopravní situace umožňuje přejetí do jiného pruhu.
 - Vozidlo kontroluje, zda jsou splněny podmínky fungování asistenta pro změnu jízdního pruhu, například zda je vedlejší pruh k dispozici. Odpovědnost vyhodnotit a rozhodnout, zda lze do jiného pruhu bezpečně přejet, však vždy zůstává na samotném řidiči.
 - Za určitých jízdních podmínek a stavu vozovky nemá vozidlo k dispozici dostatek informací k tomu, aby mohlo s přejížděním z pruhu do pruhu pomáhat. Za takových situací však řidič stále může přejíždět mezi pruhy bez pomoci asistenta. Asistent řízení se vypne, dokud opět nejsou splněny požadované podmínky.

Pod ukazatelem zařazeného rychlostního stupně se zobrazuje primární stav asistenta Pilot Assist, včetně dostupných změn jízdního pruhu.



Barva a směr šipek se mění podle konkrétní situace.

Je-li zóna informací pro řidiče v režimu zobrazování okolí, pokyny asistenta pro změnu jízdního pruhu se zobrazují v podobě animací.

Je-li zóna informací pro řidiče v režimu zjednodušeného zobrazování, o stavu asistenta pro změnu jízdního pruhu informují příslušné symboly.



Je k dispozici asistent pro změnu jízdního pruhu.



Vozidlo právě přejíždí mezi pruhy. Šipka ukazuje směr aktuálního přejíždění mezi pruhy.



Asistent pro změnu jízdního pruhu není k dispozici a případná změna jízdního pruhu je zrušena. Příčinou může být závada s dopadem na klíčové systémy vozidla, k nimž patří i asistent řízení. Věnujte pozornost zprávám, které se mohou objevit na displeji.



Varování

Asistent pro změnu jízdního pruhu je pouze nadstavbou zásad bezpečné jízdy. Neomezuje ani nenahrazuje povinnost řidiče se plně věnovat řízení a soustředit na bezpečné ovládání vozidla. Věnujte řízení stejnou pozornost, jako kdyby vozidlo žádnou bezpečnostní funkcí nedisponovalo.

1. Před přejížděním do jiného pruhu použijte směrové světlo.

- > Vozidlo tak pozná, že se chystáte do jiného pruhu přejet. Za splnění požadovaných podmínek vozidlo svými zásahy do řízení aktivně pomáhá s přejetím do jiného pruhu.

Po přejetí do jiného jízdního pruhu se ukazatele automaticky vypnou.

 **Poznámka**

Ruce stále nechávejte na volantu

Během přejíždění do jiného pruhu nechávejte obě ruce na volantu. Odpovídáte za všechny nezbytné zásahy do řízení. Navádění vozidlem můžete kdykoli překlenout brzděním, zrychlováním nebo otáčením volantu.

Přerušení změny jízdního pruhu

Při změně podmínek nebo dopravní situace může být přejíždění z pruhu do pruhu přerušeno. Dozvíte se to v zóně informací pro řidiče a příslušný manévr je okamžitě ukončen. Převezměte plnou kontrolu nad vozidlem.

10.4.2.7. Povolení systému Pilot Assist v nastaveních

Systém Pilot Assist můžete povolit nebo zakázat v nastaveních vozidla. Je-li tento systém povolen, můžete jej kdykoli během jízdy aktivovat.

1. Stiskněte symbol vozidla  ve spodním pruhu a otevřete **Nastavení**.
2. Klepněte na **Jízda** → **Systémy podpory řidiče**.
3. Jako výchozí systém na podporu řízení vyberte **Pilot Assist**.

10.4.2.8. Úprava nastavení systému Pilot Assist

V nastaveních vozidla můžete upravit nebo změnit, které funkce systému Pilot Assist mají být povoleny.

Součástí systému Pilot Assist je několik funkcí, které můžete v nastaveních vozidla povolit, zakázat nebo přizpůsobit. Můžete si tak sami nastavit míru podpory, kterou Pilot Assist poskytuje.

Upravovat například můžete tato nastavení:

Asistent řízení	Zásahy do řízení se snaží udržovat správnou pozici vozidla v daném jízdním pruhu.
Asistent změny jízdního pruhu	Pomáhá s řízením při přejíždění mezi pruhy. Vozidlo ukazuje, do kterého pruhu je možné přejet, ale manévr vždy musí zahájit řidič.
Adaptace na rychlostní limit	Nastavená rychlost se automaticky upravuje na základě aktuálního rychlostního omezení.
Časový interval k vozidlu vpředu	Upravuje cílový časový odstup od vozidla vpředu. Takto můžete nastavit požadovanou vzdálenost od vozidel jedoucích před vámi.

 **Důležité**

Změna nastavení systému na podporu řízení

Ujistěte se, že víte, jak změna nastavení ovlivní chování vozidla. Je to zejména důležité u funkcí, které ovlivňují míru asistence vozidla.

1. Stiskněte symbol vozidla  ve spodním pruhu a otevřete **Nastavení**.
2. Klepněte na **Jízda** → **Systémy podpory řidiče**.
3. Upravte nastavení systému Pilot Assist. Nastavení se zobrazí pouze v případě, že byl systém Pilot Assist vybrán jako výchozí systém na podporu řízení.

10.4.2.9. Podmínky a omezení systému Pilot Assist

K bezpečnému používání systému Pilot Assist je důležité znát jeho omezení. Přestože jde o pokročilou technologii, některé podmínky a situace nezvládne.

Odpovědnost řidiče při používání systému Pilot Assist

Hlavní omezení systému Pilot Assist, které musíte mít stále na paměti, souvisí s odpovědností řidiče. Při používání této funkce jste stále povinni vozidlo aktivně a pozorně řídit. Odpovídáte za veškerá rozhodnutí, akce a reakce související s řízením.

Systém Pilot Assist nemůže znát vaše záměry ani odhadovat záměry ostatních řidičů. Nedokáže předvídat ani rozpoznávat všechny potenciálně nebezpečné situace jako řidič věnující plnou pozornost řízení vozidla. Fungování systému Pilot Assist jste povinni neustále vyhodnocovat a podle potřeby vždy aktivně zasáhnout. Máte-li za to, že jsou zásahy systému v pořádku, můžete jej nechat vozidlo navádět.

Důležité

Jízdní podmínky

Při vyhodnocování způsobu fungování systému Pilot Assist je nutné brát v potaz veškeré jízdní podmínky, dopravu, počasí a stav vozovky. Například za zhoršené viditelnosti může být vhodné zvětšit odstup od vozidel vpředu oproti odstavu nastavenému systémem Pilot Assist. Totéž se týká udržování bezpečné rychlosti s ohledem na aktuální stav vozovky a dopravní situaci.

Vyšší bezpečnost a pohodlí

Pilot Assist při správném způsobu používání přispívá k vyšší bezpečnosti a usnadňuje řízení. V některých případech dokáže vykompenzovat chyby řidiče způsobené například chvilkovou nepozorností nebo rozptylováním. Tato potenciální výhoda systému je pouze nadstavbou k dodržování zásad bezpečné jízdy. Neomezuje ani nenahrazuje povinnost řidiče se plně věnovat řízení a soustředit na bezpečné ovládání vozidla.

Pohotovost řidiče

Používání funkcí pro udržování rychlosti a odstavu může vést k dlouhým pauzám při používání pedálů. Musíte však být neustále připraveni zasáhnout a podle potřeby začít brzdít nebo zrychlovat. Za volantem vždy sedte tak, abyste v případě nutnosti dokázali okamžitě zasáhnout.

Ruce na volantu

Systém Pilot Assist vám může pomáhat s řízením, avšak stále jste povinni nechávat ruce na volantu, jako kdyby žádný asistent nebyl k dispozici. Považujete-li zásahy systému Pilot Assist za vyhovující, můžete jej nechat s řízením pomáhat.

Nouzové zastavení

Pokud řidič nereaguje na výzvy, aby se aktivně chopil řízení a držel ruce na volantu, vozidlo může začít kontrolovaně zpomalovat až do zastavení. Během zastavování vozidlo využívá veškeré informace, které průběžně shromažďuje o svém okolí, aby dokázalo kontrolovaně zastavit v příslušném jízdním pruhu. Dále zapne výstražná světla k upozornění ostatních řidičů.

Nouzový manévr můžete kdykoli ukončit tím, že začnete aktivně řídit, brzdít nebo zrychlovat. To znamená, že se opět věnujete řízení a jste schopni pokračovat v jízdě.

Rozsah rychlostí systému Pilot Assist

Systém Pilot Assist je k dispozici za různých rychlostí jízdy v závislosti na kontextu v okamžiku zapnutí a používání.

- Můžete nastavit cílovou rychlost v rozsahu 30–150 km/h (20–90 mph).
- Při následování jiného vozidla může být Pilot Assist aktivní do 30 km/h (20 mph).
 - Jedete-li pomalu za jinými vozidly, například v dopravní zácpě, můžete Pilot Assist zapnout i za rychlostí nižších než 30 km/h (20 mph). Podmínkou je vpředu jedoucí vozidlo, se kterým může váš vůz srovnat rychlost.^[1]

Zapnutí a dostupnost

K zapnutí systému Pilot Assist musí být splněno několik podmínek. Ty se mohou týkat aktuální dopravní situace, stavu vozovky nebo stavu systémů vozidla. Některé souvisejí s připraveností vozidla k jízdě, například zapnutí bezpečnostního pásu řidiče a zavření všech dveří. Další souvisejí s aktuální jízdní situací, například rychlostí jízdy v rozsahu fungování systému Pilot Assist. Pokud zapnutí systému něco brání, konkrétní důvod se zpravidla zobrazí v zóně informací pro řidiče.

Sledování vozidel jedoucích vpředu

Jednou ze schopností systému Pilot Assist je regulace rychlosti podle vozidla jedoucího vpředu a udržování stálého odstupu od tohoto vozidla. Chování systému Pilot Assist a jeho schopnosti sledovat vozidla vpředu závisejí na několika okolnostech, jako například vaší rychlosti a rychlosti vozidla jedoucího vpředu.

V případě velmi pomalé jízdy vozidel před vámi nebo jejich zastavení se Pilot Assist může chovat odlišně, a to v závislosti na situaci a vaší rychlosti:

- Pokud Pilot Assist následuje jiné vozidlo a to zastaví, Pilot Assist zpomalí váš vůz až do zastavení za tímto vozidlem.
- Pokud Pilot Assist rozpozná stojící vozidlo před vámi, také zpomalí, aby za stojícím vozidlem zastavil.
 - V závislosti na rychlosti jízdy se může stát, že za vozidlem vpředu se vám nepodaří zcela zastavit. Jste povinni věnovat plnou pozornost okolní dopravě a jet tak, abyste dokázali kdykoli zareagovat a vozidlo bezpečně ovládat.
- Za vysokých rychlostí jízdy může Pilot Assist vozidla stojící před vámi nesprávně interpretovat, například při dojíždění stojící dopravní kolony. Za podobných situací nemusí Pilot Assist tato vozidla vůbec vzít v potaz, a váš vůz tak nezpomalí. Zůstávejte stále ve střehu a buďte připraveni vozidlo ovládat nebo podle potřeby začít brzdit.



Varování

Stojící doprava nebo pomalá vozidla vpředu

Stojící vozidlo ve vašem pruhu je dopravním rizikem, na které musíte reagovat brzděním nebo zásahem do řízení. ^[2]

- Při následování jiného vozidla nízkou rychlostí se Pilot Assist může za určitých situací pozastavit:
 - pokud není zřejmé, zda překážka vpředu představuje stojící vozidlo nebo jiný objekt ^[3],
 - když vozidlo vpředu zatočí a opustí vaši trasu,
 - když sami zatočíte a jízdní pruh opustíte.

Stav vozidla a jeho systémy

Fungování systému Pilot Assist je založeno na přesném rozpoznávání a identifikaci okolní dopravy a dopravních podmínek. Jedná se například o informace poskytované kamerami, radary a dalšími senzory. Systém rozpoznávání není schopen zohledňovat veškeré jízdní a dopravní podmínky, druhy počasí a stavy vozovky. Prostudujte si samostatné části příručky věnované způsobům a fungování detekce včetně omezení, abyste měli představu o všech aspektech, na kterých fungování systému Pilot Assist závisí.

Některé funkce systému Pilot Assist závisejí na dalších systémech vozidla.

- K přizpůsobování rychlosti vozidlům vpředu váš vůz používá detekci založenou na radaru v kombinaci s kamerou. Dostupnost a schopnosti této funkce proto mohou záviset na podmínkách a omezeních uvedených systémů.
- Pokud se má nastavení rychlosti systému Pilot Assist upravovat podle rychlostních omezení, příslušné hodnoty určuje systém detekce dopravního značení. Za některých podmínek však přesné rychlostní omezení není možné zjistit. To zahrnuje situace, kdy je rozdíl mezi vaší aktuální rychlostí jízdy a zjištěným rychlostním limitem příliš velký ^[4]. V těchto situacích se nastavená rychlost vašeho vozidla nepřizpůsobí rychlostnímu limitu.
- Asistent řízení je k dispozici pouze v případě, že je vozidlo schopné sledovat svoji pozici na silnici na základě rozpoznávání pruhů palubní kamerou.
 - To vyžaduje, aby stav vozovky odpovídal určitým standardům.
 - Dostupnost a fungování asistenta řízení může záviset na podmínkách a omezeních funkce rozpoznávání palubní kamerou.

 **Důležité**

Závady vozidla

Při výskytu některých závad vozidla nemusejí být systémy na podporu řízení k dispozici. Není-li systém Pilot Assist k dispozici, zkontrolujte případné závady v zobrazení stavu vozidla.

Úpravy vozidla

Výsledkem úprav, oprav nebo montáže příslušenství může být nedostupnost nebo omezení systémů na podporu řízení. Věnujte pozornost samostatné části příručky s podrobnými informacemi na toto téma.

Další podmínky a omezení

- Pilot Assist se v první řadě používá při jízdě po rovných silnicích. Při jízdě z prudkých svahů může mít potíže s udržováním správné vzdálenosti od vozidel jedoucích vpředu.
- Pilot Assist nepoužívejte při jízdě s přívěsem nebo těžkým nákladem.

^[1] Nejnižší cílovou rychlostí systému Pilot Assist je 30 km/h (20 mph), a to i v případě, že v okamžiku zapnutí systému jedete pomaleji.

^[2] Pokud byste nezareagovali včas, vaše vozidlo vás může na riziko nehody upozornit a provést bezpečnostní zásah. K tomu může dojít nezávisle na schopnostech systému Pilot Assist.

^[3] Jako například překážky navržené ke zpomalení dopravy,

^[4] vyšší než 50 km/h (30 mil/h)

10.5. Parkování s asistentem

Vozidlo je vybaveno několika funkcemi na pomoc s parkováním, jako například zobrazováním záběru kamery a senzorů. Přečtěte si o tom, jak různé typy asistentů správně používat.

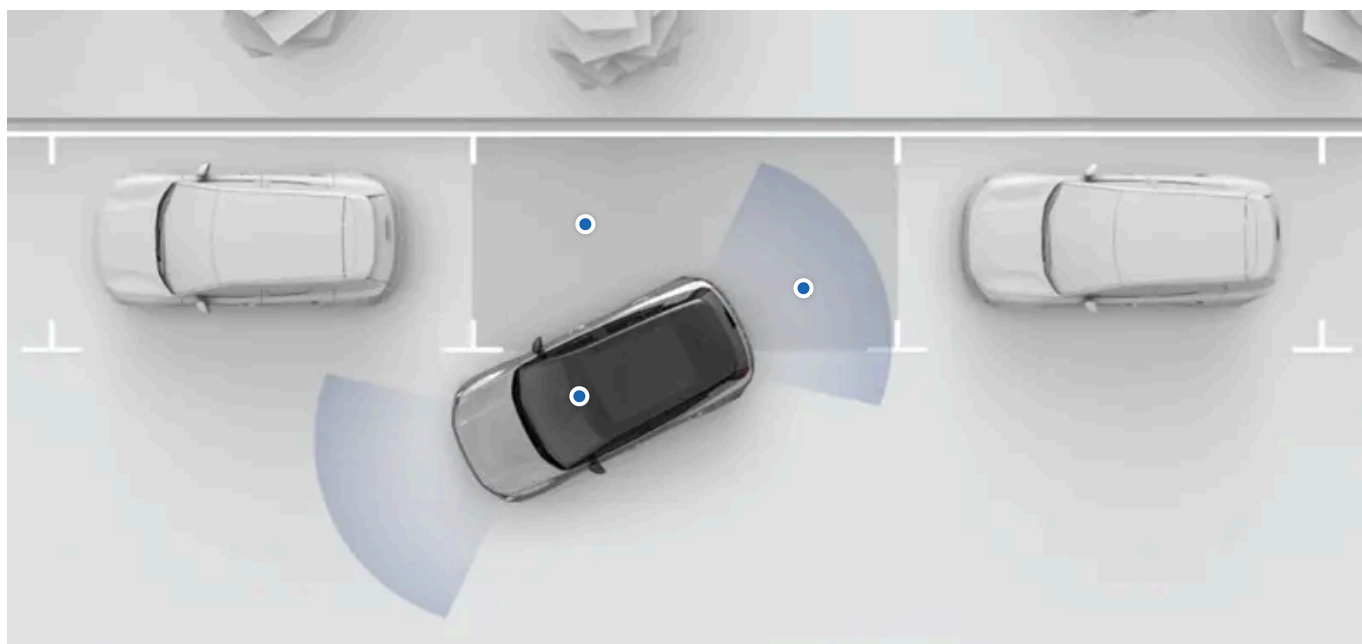

Vozidlo je vybaveno různými funkcemi na pomoc s parkováním, které jsou k dispozici v zobrazení pro parkování na displeji. Zobrazení pro parkování se většinou podle potřeby aktivuje automaticky, ale můžete jej na displeji otevřít i ručně.

V zobrazení pro parkování jsou k dispozici tyto funkce na pomoc s parkováním:

Rozpoznávání vzdálenosti a překážek	Vozidlo mnoha různými způsoby sleduje celé okolí. Tyto informace pak používá za pomalé jízdy, kdy vás navádí prostřednictvím zvuků, grafiky na displeji a varování.
Zobrazení parkovací kamery	Vozidlo zobrazuje okolí pomocí kamer umístěných po obvodu vozidla.
Park Pilot Assist	Tato funkce podporuje aktivní řízení vozidla při zajíždění na parkovací místa i vyjíždění z nich.
Zadní automatická brzda	Když vozidlo během pomalého couvání rozpozná blízkou překážku, dokáže automaticky zabrzdít.
Upozornování na křižující dopravu za vozidlem	Tato funkce vás varuje v případě nebezpečí, že by vám do dráhy couvání mohl vjet jiný dopravní prostředek.

! Důležité

Požadované znalosti a odpovědnost řidiče

Funkce na pomoc při parkování byly navrženy k usnadnění parkování a zvýšení jeho bezpečnosti, avšak nijak nezbavují řidiče odpovědnosti ovládat vozidlo co nejbezpečněji. Před použitím jakékoli z těchto funkcí si přečtěte všechny odpovídající informace. Tento oddíl o odpovědnosti řidiče je nezbytné přečíst si proto, abyste měli povědomí o schopnostech a omezeních funkcí na podporu řízení.

V případě nejasností nebo dalších dotazů se obraťte na prodejce Volvo.

i Poznámka

Tažné zařízení

Máte-li na vozidle tažné zařízení, může mít vliv na některé funkce nebo dostupnost parkovacího asistenta.

10.5.1. Zobrazení funkcí parkování

Zobrazení pro parkování obsahuje informace o kameře i parkovacích senzorech a pomáhá vám sledovat okolí vozidla. To je přínosné při manévrování při nízkých rychlostech, například při parkování.

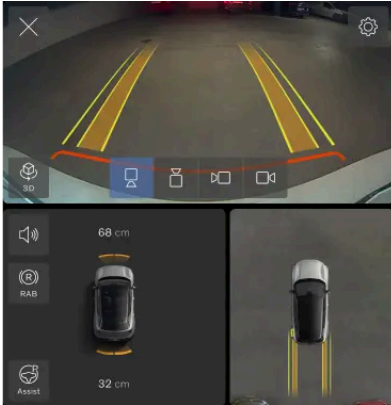

Aktivace zobrazení pro parkování

Zobrazení pro parkování se často otevře automaticky, jakmile zpomalíte, protože budete parkovat. Někdy jej však budete muset otevřít ručně. Zobrazení pro parkování otevřete spuštěním aplikace **Kamera** v kontextovém pruhu.



Jakmile zaparkujete nebo se rozjedete rychleji, zobrazení pro parkování se automaticky zavře.

Možnosti v zobrazení pro parkování

Zobrazení pro parkování obsahuje následující možnosti:

- zobrazení několika kamer,
- rozpoznávání vzdálenosti a překážek vpředu a vzadu,
- zadní automatická brzda, která vozidlo zabrzdí před překážkou při couvání při nízkých rychlostech,
- varování před jinými dopravními prostředky projíždějícími napříč za vaším vozidlem ^[1]
- Park Pilot Assist, který aktivně zajede s vozidlem na parkovací místo a poté z něj vyjede.



Tip

Dočasné ztlumení

Zvuky parkovací podpory můžete vypnout tlačítkem ztlumení  v zobrazení pro parkování. Toto nastavení vydrží po zbytek jízdy.

Nastavení hlasitosti

Hlasitost zvuků parkovací podpory změníte v nastavení zvuků.

Kontrola zařazeného stupně

Některé funkce nejsou dostupné ve všech rychlostních stupních.

Zobrazení kamery

V zobrazení pro parkování si můžete zobrazit pohled různých kamer.



3D Vozidlo kombinuje pohled přední, zdaní a boční kamery, a ukazuje tak okolí vozidla.

3D



Vzadu Kamera vzadu vozidla nabízí pohled dozadu.



Vpředu Kamera na přední části vozidla nabízí pohled dopředu.



Vlevo Kamera na levé straně vozidla nabízí pohled na levou stranu.



Vpravo Kamera na pravé straně vozidla nabízí pohled na pravou stranu.

Pohled shora

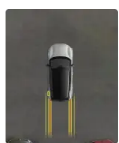

Pohled shora zobrazuje vozidlo shora.

Úprava 3D zobrazení

3D zobrazení můžete upravit tak, že prsty upravíte úhel. Úpravou v zobrazení pro parkování si usnadníte procházení jednotlivých úhlů a získáte přehled o vozidle.



Tip

Vždy můžete obraz znovu vycentrovat stisknutím symbolu 3D zobrazení. Můžete se tak vrátit do výchozího 3D zobrazení.

Rozpoznávání překážek a vzdálenosti

Zobrazení pro parkování vás může upozorňovat na překážky v těsné blízkosti vizuálními i zvukovými prvky.

Tato upozornění se při přibližování překážky stupňují. Barva vizuálního zobrazení se mění na červenou a zvuk se zintenzivňuje.

Důležité

Povinnosti řidiče

Rozpoznávání překážek a vzdálenosti doplňuje postupy bezpečné jízdy. To však nezbavuje řidiče odpovědnosti ovládat vozidlo co nejbezpečněji.

Řidič musí vždy dávat pozor na to, co se děje kolem něho, a musí si být jist, že může s vozidlem manévrovat.

Limity rozpoznávání

Schopnost vozidla rozpoznávat překážky a vzdálenost má své limity. Před používáním prvků, které se opírají o funkce detekce okolí vozidla a dopravy, si přečtěte samostatný oddíl příručky, který je těmto funkcím věnován.

[1] RCTA

10.5.2. Park Pilot Assist

Park Pilot Assist slouží jako pomocník při parkování.

Po aktivaci Park Pilot Assist velmi přesně ovládá vozidlo a usnadňuje parkování na různých parkovacích místech. Funguje na podélných i kolmých parkovacích místech a rovněž pomáhá s vyjížděním z podélných parkovacích míst. Park Pilot Assist během parkování ovládá řízení, pohon vozidla i brzdění.

Důležité

Vše si přečtěte

Před použitím funkce si o ní přečtěte všechny informace. Je důležité vědět, jak se správně používá a jaká má omezení.

Rozpoznávání okolí

Park Pilot Assist se spoléhá na schopnost vozidla rozpoznávat okolí. Používá v první řadě informace, které dostává z kamer a parkovacích senzorů.

Zaparkování na parkovacím místě

Park Pilot Assist můžete používat na podélných i kolmých parkovacích stáních. Po aktivaci Park Pilot Assist najde volná místa v blízkosti vozidla a zobrazí je na displeji. Jakmile si vyberete parkovací místo, je vaším úkolem dohlížet na manévr a postupovat podle pokynů na displeji.

Vyjíždění z parkovacího místa

Obsah této příručky představuje stav uživatelské příručky v době tisku a v budoucích případech nemusí být zcela platný. Další informace naleznete na první straně, kde je uvedena kompletní poznámka o vyloučení odpovědnosti.

Pokud jste na podélné parkovací místo zajížděli za pomoci systému Park Pilot Assist, pomůže vám i s vyjížděním z tohoto místa. Po aktivaci Park Pilot Assist vozidlo navrhne způsob, jakým je možné vyjet. Operaci potvrďte a poté už jen dohlížejte na manévry a postupujte podle pokynů na displeji.

Varování

Dávejte pozor

Při používání funkce Park Pilot Assist musíte dávat pozor na okolí stejnou měrou jako při parkování bez asistence. V případě potřeby převezměte okamžitě plnou kontrolu.

Povinnosti řidiče

Řidič vždy nese odpovědnost za bezpečný způsob jízdy a dodržování dopravních pravidel a předpisů. Park Pilot Assist nenahrazuje pozornost a úsudek řidiče.

Omezení

Park Pilot Assist není schopen vypořádat se se všemi povětrnostními podmínkami a situacemi v dopravě a na silnici. Před používáním prvků, které se opírají o funkce detekce okolí vozidla a dopravy, si přečtěte samostatný oddíl příručky, který je těmto funkcím věnován.

Vypnutí funkce Park Pilot Assist

Probíhající manévry můžete kdykoli zastavit. Podle toho, jak to uděláte, Park Pilot Assist manévry buď přeruší, nebo ukončí.

Manévry funkce Park Pilot Assist můžete zastavit z několika důvodů:

- chcete převzít řízení a manévry dokončit sami,
- aktuální poloha vám vyhovuje a nechcete pokračovat,
- chcete ho ukončit z bezpečnostních důvodů.

Systém Park Pilot Assist můžete ukončit různými způsoby. Například můžete:

- stisknout tlačítko „Zrušit“ na displeji,
- začít řídit ručně,
- sešlápnout akcelerační nebo brzdový pedál,
- přeřadit.

Podmínky a omezení

V případě, že během manévru nastanou některé události a stavy, nemusí se aktivace nebo přerušení funkce Park Pilot Assist podařit. Je to například v těchto případech:

- vozidlo má v cestě překážku,
- je zakrytá kamera,
- je otevřený zavazadlový prostor, kapota nebo některé dveře,
- boční zpětná zrcátka jsou sklopená,
- řidič se odpoutal.

Obsah této příručky představuje stav uživatelské příručky v době tisku a v budoucích případech nemusí být zcela platný. Další informace naleznete na první straně, kde je uvedena kompletní poznámka o vyloučení odpovědnosti.

Jakmile tato podmínka pomine, Park Pilot Assist manévr obnoví. Park Pilot Assist můžete ale také vypnout a manévr dokončit sami.

 **Poznámka**

Tažné zařízení

Máte-li na vozidle tažné zařízení, může mít vliv na některé funkce nebo dostupnost parkovacího asistenta.

10.5.2.1. Parkování pomocí systému Park Pilot Assist

V zobrazení pro parkování můžete aktivovat asistenta Park Pilot Assist. Je schopen pomoci vám při vodorovném i kolmém parkování.

Zobrazení pro parkování se často otevře automaticky, jakmile zpomalíte, protože budete parkovat. Někdy jej však budete muset otevřít ručně. Zobrazení pro parkování otevřete spuštěním aplikace **Kamera** v kontextovém pruhu.



 **Důležité**

Před používáním systému Park Pilot Assist

Před prvním použitím systému Park Pilot Assist si pečlivě přečtěte všechny informace o tomto systému uvedené v této příručce. K bezpečnému používání tohoto systému je nutné znát jeho schopnosti a omezení.

Vyhodnoťte situaci

Vždy vyhodnoťte, zda je aktivace vhodná s ohledem na aktuální dopravní situaci a podmínky.

1. V zobrazení pro parkování stiskněte tlačítko Park Pilot Assist.



- > Vozidlo začne hledat volná parkovací místa.

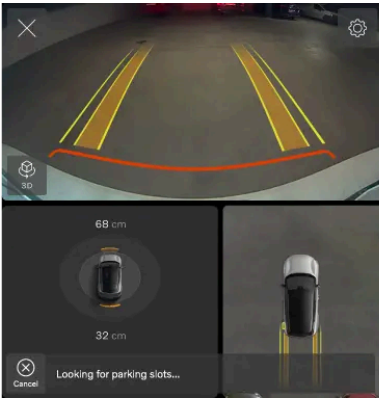

2. Při hledání volných míst jedte pomalu.

- > Jakmile vozidlo najde volné parkovací místo, zvýrazní jej na displeji. Vozidlo je schopno najít najednou několik míst.

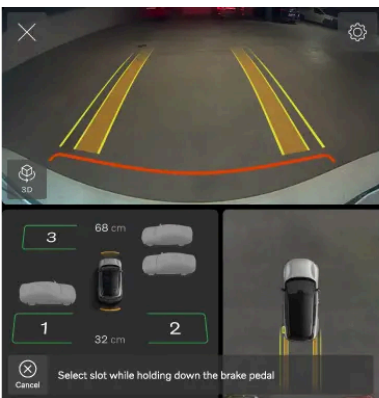

3. Z vyznačených míst si jedno vyberte.

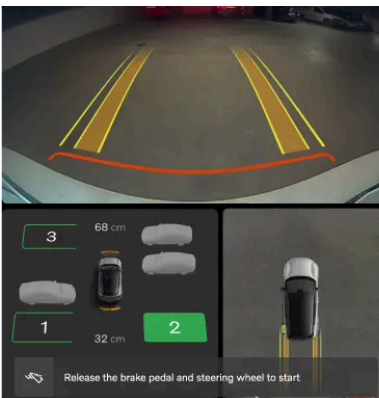

- > Vozidlo zahájí parkovací manévr. Postupujte podle pokynů na displeji.

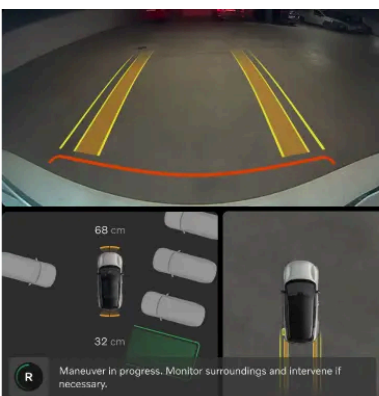



Varování

Po dobu, po kterou je Park Pilot Assist aktivní

Dávejte pozor na okolí a v případě potřeby převezměte řízení.

4. Vozidlo poté potvrdí dokončení manévru.

10.5.2.2. Výjezd z parkovacího místa pomocí funkce Park Pilot Assist

V zobrazení pro parkování můžete aktivovat asistenta Park Pilot Assist. Pokud jste vozidlo zaparkovali na podélné parkovací stání pomocí asistenta Park Pilot Assist, můžete stejným způsobem z parkovacího stání i vyjet.

Zobrazení pro parkování se často otevře automaticky, jakmile zpomalíte, protože budete parkovat. Někdy jej však budete muset otevřít ručně. Zobrazení pro parkování otevřete spuštěním aplikace **Kamera** v kontextovém pruhu.



! Důležité

Před používáním systému Park Pilot Assist

Před prvním použitím systému Park Pilot Assist si pečlivě přečtěte všechny informace o tomto systému uvedené v této příručce. K bezpečnému používání tohoto systému je nutné znát jeho schopnosti a omezení.

Vyhodnoťte situaci

Vždy vyhodnoťte, zda je aktivace vhodná s ohledem na aktuální dopravní situaci a podmínky.

1. V zobrazení pro parkování stiskněte tlačítko Park Pilot Assist.



- > Vozidlo začne hledat výjezdovou cestu.

Jakmile ji určí, vyznačí ji na displeji.

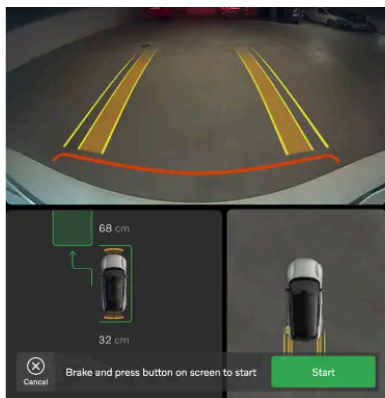

2. Stisknutím tlačítka **Start** na displeji nejprve potvrďte způsob vyjetí.

> Vozidlo zahájí parkovací manévr. Postupujte podle pokynů na displeji.



 **Varování**

Po dobu, po kterou je Park Pilot Assist aktivní

Dávejte pozor na okolí a v případě potřeby převezměte řízení.

3. Vozidlo poté potvrdí dokončení manévru.

11. Scénáře a doporučení pro jízdu

Možnosti používání vozidla a doporučený způsob používání mnohdy závisí na aktuálních podmínkách. Výsledek často může velkou měrou záviset na tom, jak znáte schopnosti vozidla a dokážete se přizpůsobit podmínkám situace. Můžete se tak vyhnout bezprostředním rizikům, či alespoň využívat schopnosti vozidla na maximum.



Tato část příručky pojednává o konkrétních jízdách situacích. Patří mezi ně příprava na dlouhou cestu, brodění se vodou a jízda po zledovatělých silnicích. Po prostudování této části byste měli mít lepší povědomí o funkcích a postupech, které vám za ztížených podmínek mohou pomoci.

11.1. Chladné počasí

Cestování v zimě je někdy zrádné. Vyžaduje odlišnou přípravu a jiný způsob jízdy než za teplejšího počasí.

Při cestování v zimě je nutné vzít v potaz řadu věcí. Od spotřeby energie a stavu baterie až po komfortní teplotu a různá bezpečnostní hlediska. Vždy se seznamte s tím, co cestování v zimě vyžaduje a jaké zákony a dopravní předpisy platí.

Podmínky viditelnosti

Za chladného počasí může být z vozidla horší výhled kvůli námraze a zamlžování oken. Vozidlo je vybaveno funkcí odmrazování, jakož i vyhříváním zadního skla a vnějších zpětných zrcátek, aby byl vždy zachován dobrý výhled.

Dojezd

Fungování baterie může být negativně ovlivněno nízkými teplotami. Při studené baterii vozidla se vedle stavu nabití v procentech zobrazuje sněhová vločka ❄. To znamená, že oproti běžným podmínkám se baterie hůře dobíjí a zkracuje se dojezd. Tomu můžete předejít pravidelným dobíjením vozidla po zaparkování, zejména pak za nízkých venkovních teplot.

Údržba

Poznámka

S klesající teplotou klesá i tlak v pneumatikách. Nezapomeňte tlak v pneumatikách pravidelně kontrolovat a podle potřeby pneumatiky dohustit.

Důležité

Čištění míst kolem radarů

Zaznamenáte-li kolem radarů jakékoli nečistoty, sněh nebo led, případně vozidlo ukazuje, že je výhled radaru něčím blokován, co nejrychleji problém vyřešte. Vždy vyčistěte širší okolí radarů, aby jejich fungování nebylo ničím omezeno.

Parkování za nízkých teplot

Když je baterie studená, sníží vozidlo dočasně do jejího zahřátí její výkon. Jízda za stavu se sníženým výkonem baterii nijak nepoškozuje.

Chcete-li předejít dočasnému snížení výkonu studené baterie, připojte vozidlo k nabíječce a ještě před vyjetím aktivujte teplotní přípravu. Vozidlo pak baterii zahřeje bez dopadů na výkon nebo dojezd.

Pokud teploty klesají pod -30 °C (-22 °F), neponechávejte vozidlo zaparkované bez nabíjení déle než 24 hodin.

11.1.1. Doporučení pro jízdu v zimě

Při jízdě na sněhu a ledu je nutné pamatovat na několik věcí. Zde naleznete několik tipů a doporučení ke zvýšení bezpečnosti jízdy i účinnosti palubních systémů.

Obsah této příručky představuje stav uživatelské příručky v době tisku a v budoucích případech nemusí být zcela platný. Další informace naleznete na první straně, kde je uvedena kompletní poznámka o vyloučení odpovědnosti.

Příprava před jízdou za zimních podmínek

- Chladné klima klade vyšší nároky na baterii a může dočasně snižovat výkon různých systémů. Kvůli lepšímu využití kapacity baterie doporučujeme před jízdou provést teplotní přípravu vozidla.
- Používejte kapalinu do ostřikovačů s nemrznoucí směsí, aby se v nádržce kapaliny do ostřikovačů nevytvářel led.
- Hrozí-li výskyt sněhu či ledu, Volvo doporučuje používat zimní pneumatiky.

Poznámka

V některých oblastech je používání zimních pneumatik povinné. Mějte však na paměti, že pneumatiky s hřeby jsou v některých zemích zakázány.

Doporučení pro jízdu za zimních podmínek

Na zasněžených a zledovatělých cestách je nutné přizpůsobit styl jízdy. Bezpečnost jízdy můžete zvýšit pomocí několika opatření. Například:

- Před vyjetím odstraňte z vozidla všechny sníh, a to v zájmu vás samotných i ostatních účastníků silničního provozu. Zvláštní pozornost věnujte místům kolem senzorů, světlům, střeše a kapotě.
- Vyhněte se náhlým pohybům volantu a prudkému zrychlování i brzdění, kdy hrozí nebezpečí smyku vozidla.
- Vypněte ovládání jedním pedálem nebo tuto funkci nastavte na nejnižší stupeň.
- Dodržujte bezpečný odstup od vozidla před vámi, neboť v zimě se prodlužuje brzdná vzdálenost.
- Nezapomeňte, že i když sníh a led na slunci tají, vozovka stále může být kluzká.
- Jízda po mostech může být rizikovější i poté, co ostatní vozovky již neklouzají.
- V prostoru podběhů kol se může nahromadit větší množství sněhu a ledu, a způsobit tak problémy s řízením. Pravidelně tento prostor kontrolujte a případně odstraňujte nahromaděný sníh, led či nečistoty.
- Při nahromadění sněhu a ledu na brzdách se mohou zhoršovat brzdící schopnosti vozidla. Pravidelně kontrolujte, zda brzdy správně fungují. Opatrnou kontrolu však provádějte pouze tam, kde je to bezpečné.
- Za některých situací je lepší nasadit sněhové řetězy. Nejprve si však přečtěte pokyny, abyste věděli, jak řetězy bezpečně a účinně použít.

Varování

Za zimních podmínek neparkujte ve svahu. Pneumatiky by mohly začít klouzat, a to i v případě, že je zatažena parkovací brzda. Za bezpečnost parkování vždy odpovídá řidič.

Tip

Jízdu na kluzkých vozovkách je dobré si předem nacvičit za řízených podmínek, abyste zjistili, jak vůz reaguje. Máte-li tu možnost, přihlaste se do školy smyku.

11.2. Doporučení pro jízdu vodou

Při projíždění vodou je důležité brát v potaz omezení týkající se hloubky vody a rychlosti jízdy.

Důležité

Volvo doporučuje při brodění maximální opatrnost a pokud možno se průjezdům vodou zcela vyhnout. Hloubku vody a sílu proudu lze zpravidla jen těžko odhadnout. Řidič je vždy povinen ovládat vůz bezpečně a v souladu se všemi dopravními předpisy.

- Hloubku vody, do které se chystáte vjet, si pokud možno předem ověřte. Vodou projíždějte pouze v případě, že jste si jisti malou hloubkou umožňující bezpečné brodění.
- Při brodění doporučujeme, aby voda nesahala výše než po spodní část podvozku.
- Jedte nejvýše rychlostí chůze.
- Nejezděte do silného proudu, zejména je-li voda hluboká, a mohla by tak vozidlo zaplavit.
- Protijedoucí vozidla mohou způsobovat vlny, při kterých se hladina vody ještě zvýší.
- Při průjezdu vodou pokud možno vůbec nezastavujte. Opatrně jedte stále vpřed, případně z vody vycouvejte.
- Slanou vodou neprojíždějte, protože způsobuje korozi.

Varování

Mokrý brzdy

Jsou-li brzdové kotouče mokré, prodlužuje se brzdná vzdálenost. Při průjezdu vodou jsou brzdové kotouče vystaveny působení vody, případně i bahna a jiných usazenin. Po přejetí vody na bezpečném místě prudce zabrzděte, aby se z brzdových kotoučů odstranily zbytky nečistot a vody. Brzděním za jízdy se kotouče zahřívají a vysušují.

11.3. Přípravy před dlouhou cestou

Před vyjetím na dlouhou trasu doporučujeme zkontrolovat několik věcí.

- Zkontrolujte, zda řádně fungují brzdy.
- Zkontrolujte hloubku dezénu pneumatik a tlak nahuštění. Můžete-li cestou očekávat sníh nebo zledovatělou vozovku, přezujte na zimní pneumatiky.
- Zkontrolujte, zda jsou stěrače v dobrém stavu a případně je vyměňte.
- Dolijte vodu do ostřikovačů.
- Baterii nabijte na potřebnou úroveň k absolvování prvního úseku cesty. Doporučujeme se předem informovat o dostupnosti nabíjecích stanic na plánované trase.
- Zkontrolujte, zda jsou na svém místě všechny důležité prvky výbavy, jako například nabíjecí kabely, sada na opravu pneumatiky, lékárnička, výstražný trojúhelník a reflexní vesta.
- Cestujete-li do oblasti, kde se používají odlišné měrné jednotky, jako například míle či kilometry za hodinu, můžete v nastaveních vozidla jednotky změnit.

Obsah této příručky představuje stav uživatelské příručky v době tisku a v budoucích případech nemusí být zcela platný. Další informace naleznete na první straně, kde je uvedena kompletní poznámka o vyloučení odpovědnosti.

- Jedete-li do oblasti, kde platí odlišné dopravní předpisy, předem zkontrolujte, zda máte odpovídající prvky výbavy, a seznamte se s příslušnými rozdíly v dopravních předpisech.
- V odlehlejších oblastech mohou nastat problémy s internetovým připojením. Pokud se do takových míst chystáte, stáhněte si do navigační aplikace potřebné mapy, abyste je měli k dispozici i při výpadku připojení.

11.4. Dlouhodobé parkování

V případě, že s vozidlem neplánujete více než měsíc nikam vyjet, věnujte pozornost doporučením pro dlouhodobé parkování. Nezapomeňte zaparkované vozidlo pravidelně zkontrolovat.

Příprava na dlouhodobé parkování

- Necháváte-li vozidlo odstavené déle než měsíc, doporučujeme udržovat úroveň nabití baterie na 40 až 60 %. Spotřebujte energii nebo dobijte vozidlo tak, abyste dosáhli doporučeného stavu nabití.
- Plánujete-li s vozidlem parkovat déle než tři měsíce, doporučujeme nechat jej připojené k nabíječce, ale nastavit maximální hodnotu nabíjení na 50 %. Prodloužíte tím životnost baterie systému pohonu.
- Zkontrolujte a upravte tlak vzduchu v pneumatikách. Při dlouhodobém parkování se doporučuje tlak 330 kPa (48 PSI).
- Vozidlo parkujte na chladném a zastíněném místě. Doporučujeme prostředí s regulovanými podmínkami bez výrazných výkyvů.

Během dlouhodobého parkování

Pravidelně kontrolujte:

- stav nabití a správnou funkčnost nabíjení,
- tlak vzduchu v pneumatikách.



Tip

Aktualizace softwaru vozidla

Během dlouhodobého odstavení vozidla doporučujeme pravidelně kontrolovat a instalovat softwarové aktualizace.

Po dlouhodobém parkování

- Před první jízdou zkontrolujte všechny ovládací prvky a funkce, jako například brzdy.
- Nainstalujte nové softwarové aktualizace, jsou-li k dispozici.

12. Skladování, převážení nákladu a tahání přívěsů

Vaše vozidlo je navrženo k převozu osob, zavazadel a dalšího nákladu. Seznamte se s informacemi o převážení nákladu a tahání přívěsů.



K uložení některých předmětů, např. sady na opravu pneumatiky, můžete využít prostor pod kapotou.

V prostoru pro cestující a v zavazadlovém prostoru vozidla je několik míst pro bezpečné uložení předmětů různých tvarů a velikostí. Zavazadlový prostor lze rozšířit a vytvořit tak více místa pro větší náklad.

Pro přepravu těžkého nákladu můžete využít i střechu a díky tažnému zařízení můžete připojit přívěs.

Varování

Všechny předměty, a to i malé, je vždy nutné správně uložit. Nezajištěné předměty mohou být při náhlém brzdění nebo v případě nehody nebezpečné.

Naložením nákladu se změní hmotnost vozidla, což se promítá do jízdních vlastností a ovladatelnosti. Vždy věnujte pozornost údajům o maximální přípustné hmotnosti vozidla a souvisejícím pokynům.

Před tažením přívěsu zkontrolujte, zda jsou správně zajištěny všechny konektory a bezpečnostní prvky. Dbejte také na dodržování místních předpisů týkajících se jízdy s přívěsem.

Důležité

Převážení nákladu na střeše může narušit fungování senzorů vozidla.

12.1. Úložná místa v prostoru pro cestující

Obsah této příručky představuje stav uživatelské příručky v době tisku a v budoucích případech nemusí být zcela platný. Další informace naleznete na první straně, kde je uvedena kompletní poznámka o vyloučení odpovědnosti.

Zjistěte, kde všude máte k dispozici úložná místa v prostoru pro cestující.



- ① Úložná místa ve vnitřních panelech dveří.
- ② Kapsy na zadní straně předních sedadel.
- ③ Tunelová konzola mezi předními sedadly.
- ④ Prostor pod displejem.
- ⑤ Příruční schránka.

V tunelové konzole najdete několik menších úložných míst. Například vysunovací držák na nápoje.

i Poznámka

Používání držáku na nápoje

Držák nápojů zpřístupníte tak, že zatlačíte dole uprostřed na loketní opěrce mezi sedadly a necháte držák vysunout. Držák nápojů se vysune ven.

S držákem nápojů zacházejte opatrně, abyste jej nepoškodili. Zpět jej zasouvejte postupně, vždy o jeden otvor. Vyvarujte se zasouvání silou jedním pohybem.

12.1.1. Příruční schránka

Drobnosti, které právě nepotřebujete, si můžete odložit do příruční schránky.

Volně ležící předměty by v případě prudkého brzdění nebo nehody mohly být nebezpečné. Příruční schránka slouží k bezpečnému uložení menších předmětů.

Příruční schránka se nachází uprostřed přístrojové desky.

Otevírání příruční schránky

Příruční schránku můžete otevřít přes displej. Stačí stisknout symbol vozidla ve spodním pruhu  a klepnout na **Nastavení** → **Ovládání** → **Více**.



Tip

Příruční schránku můžete otevřít také v zobrazení **Rychlé nastav.**

Zamykání příruční schránky

Příruční schránku zamknete zadáním kódu PIN prostřednictvím displeje.



Poznámka

Pokud PIN pro odemknutí příruční schránky zapomenete, můžete jej resetovat.

12.1.1.1. Zamykání příruční schránky

Když nejste ve vozidle, můžete příruční schránku nechávat uzamčenou.

Příruční schránku zamknete a odemknete zadáním kódu PIN na displeji. Po odemknutí příruční schránky se PIN deaktivuje. Vždy, když budete chtít schránku znovu zamknout, vytvořte si nový PIN.

1. Stiskněte symbol vozidla  ve spodním pruhu a otevřete **Nastavení**.
2. Klepněte na **Ovládání** → **Zamykání** → **Zámek příruční schránky**.
3. Stiskněte **Zamknout**.
4. Zadejte čtyřmístný PIN.
5. Pro potvrzení zadejte ještě jednou stejný čtyřmístný PIN.

Chcete-li příruční schránku odemknout, stiskněte symbol vozidla ve spodním pruhu , klepněte na **Nastavení** → **Ovládání** → **Více** a zadejte PIN.



Tip

Příruční schránku můžete odemknout také v zobrazení **Rychlé nastav.**

Zapomenutý PIN

Obsah této příručky představuje stav uživatelské příručky v době tisku a v budoucích případech nemusí být zcela platný. Další informace naleznete na první straně, kde je uvedena kompletní poznámka o vyloučení odpovědnosti.

Pokud kód PIN k odemknutí příruční schránky zapomenete, můžete jej resetovat prostřednictvím mobilní aplikace pro vaše vozidlo. Postupujte podle pokynů uvedených v aplikaci.

12.2. Zavazadlový prostor a ukládání věcí

Zavazadlový prostor lze upravit tak, aby se do něj vešla zavazadla různých tvarů a velikostí.

Zavazadlový prostor můžete různě přizpůsobovat a rozšiřovat, abyste získali větší úložný prostor. To může být výhodné při ukládání větších předmětů.



- ① Odkládací police.
- ② Sklopná zadní sedadla.
- ③ Úložný prostor pod podlahou.

Při převážení velkého nákladu je možné sklopit zadní sedadla. V takovém případě zde upevněte bezpečnostní síť, aby do přední části kabiny nepronikly žádné předměty.

Tip

Nastavení výšky otevírání výklopné zádě

Výšku otevírání výklopné zádě si můžete nastavit podle potřeby. To se může hodit, když parkujete v místech s nízkým stropem, například v garáži, a chcete snížit výšku, do jaké se výklopná zád' otevírá. Výšku, do jaké se výklopná zád' otevírá, můžete i zvednout a vytvořit si tak při přístupu do zavazadlového prostoru více místa.

Bezpečné uložení nákladu

Najdete zde také možnosti k zajištění nákladu, například oka pro upevnění nákladu a háčky na tašky. Díky těmto pomůckám se vám náklad nebude během jízdy pohybovat po zavazadlovém prostoru.

12.2.1. Odkládací police

Odkládací police chrání zavazadla uložená v kufru před zraky nenechavců.

Odkládací police je uchycena pomocí dvou závěsů vzadu bezprostředně za zadními sedadly a dvou poutek vpředu. Poutka se opevňují k příslušným úchytkům na výklopné zádi vozidla.

Potřebujete-li získat více místa nebo usnadnit přístup do zadní části vozidla, můžete odkládací polici vyndat.

Důležité

- Na odkládací polici nic nepokládejte. Při prudkém brzdění nebo v případě nehody by se neupevněné předměty mohly dát náhle do pohybu a způsobit zranění.
- Mějte na paměti, že velké kusy nákladu ve vozidle mohou zhoršovat výhled ven při řízení.
- Odkládací police vždy musí být řádně zajištěna.
- Před sklápěním zadních sedadel vždy nejprve odkládací polici vyndejte ven.
- Při ukládání vysokých předmětů do kufru doporučujeme odkládací polici vyndat. Důvodem je, že police je uchycena k víku zavazadelníku, a když je víko zavřené, police leží naplocho. Pokud byste nějakým vysokým předmětem do odkládací police narazili, mohli byste ji poškodit.

Varování

Dětské zádržné systémy

Dávejte pozor, aby se odkládací police ani předměty v kufru nikdy nedotýkaly horních popruhů dětského zádržného systému. Při kontaktu s popruhy hrozí riziko poškození. Jsou-li horní popruhy jakkoli poškozeny, nikdy dětský zádržný systém nepoužívejte. Používáte-li dětský zádržný systém na zadních sedadlech, odkládací polici vyndejte ven nebo ji uvolněte a bezpečně uložte v zavazadlovém prostoru. Dále zajistěte všechny předměty uložené v kufru.

12.2.1.1. Odstranění odkládací police

Prostor pro zavazadla je možné zvětšit odstraněním odkládací police za sedadly.



Na odkládací polici jsou dvě upevňovací místa. Další dvě se nacházejí na víku zavazadelníku. Když je odkládací police na svém místě, jsou zde poutka mezi upevňovacími místy na polici a víkem kufru.

Po obou stranách šňůrek jsou klíčky pro uchycení k upevňovacím místům.



1. Uvolněte obě šňůrky z upevňovacích míst na víku zavazadelníku.
 - > Police zatím stále volně leží na svém místě.
2. Přizvedněte polici na závěsech vzadu těsně za zadními sedadly.
3. Opatrně vytáhněte polici směrem k sobě, dokud není celá venku.
4. Odkládací polici po vyjmutí uschovejte tak, aby nedošlo k jejímu poškození a nestála v místech, kde by překážela.

i **Poznámka**

Mějte na paměti, že velké kusy nákladu v kufru mohou zhoršovat výhled ven při řízení.

12.2.2. Vyndávání podlahy kufru

Obsah této příručky představuje stav uživatelské příručky v době tisku a v budoucích případech nemusí být zcela platný. Další informace naleznete na první straně, kde je uvedena kompletní poznámka o vyloučení odpovědnosti.

Vyndáním podlahy zvětšíte prostor pro náklad a zpřístupníte schránku pod podlahou zavazadlového prostoru.

Odstraněním podlahy kufru zvětšíte objem zbývající pro zavazadla.

Vyndejte z kufru všechny věci a zvedněte víko do nejvyšší polohy. Při vyndávání podlahy kufru vám tak nebude nic překážet.

1. Uchopte madlo v podlaze kufru. Najdete jej uprostřed zavazadelníku u vnějšího okraje.
 2. Vytáhněte podlahu směrem vzhůru.
- > Otevřená podlaha je stále uchycena na závěsech.
3. Natáhněte se hlouběji do kufru a zatlačte na podlahu v blízkosti závěsů směrem nahoru.



Kreslené pokyny k vyndání podlahy kufru.

- > Podlaha kufru se vyklopí ze závěsů.
4. Po úplném uvolnění podlahy ze závěsů ji můžete vytáhnout ven z kufru.

Podlahu bezpečně uschovejte na místě, kde se nepoškodí ani nespadne.

12.2.3. Ukládání nákladu do zavazadlového prostoru

Zavazadlový prostor je vybaven několika praktickými řešeními pro ukládání věcí. S jejich pomocí můžete zajistit, aby se náklad během jízdy nepohyboval po zavazadlovém prostoru.

V zavazadlovém prostoru je několik prvků, které usnadňují ukládání věcí. Například:

- Upevňovací oka k zajištění nákladu dole ve všech rozích zavazadlového prostoru k bezpečnému upevnění předmětů pomocí popruhů.
- Háčky na tašky zabraňující vysypání obsahu na podlahu kufru. Jsou umístěny na bočních panelech.

- Úložný prostor pod podlahou zavazadlového prostoru pro uložení předmětů.



Ve čtyřech rozích zavazadlového prostoru jsou umístěna oka k zajištění nákladu. Můžete je použít k uchycení popruhů, kterými zajistíte náklad v zavazadlovém prostoru.

i Tip

12V zásuvku najdete na pravé straně zavazadlového prostoru. Ta se hodí k napájení různých elektrických zařízení, například chladicího boxu.

12.2.3.1. Přístup do úložného prostoru pod podlahou

Pod podlahou kufru je k dispozici malý úložný prostor.

Do schránky pod podlahou kufru můžete uložit křehčí předměty, které zde budou lépe chráněny.

Před otevíráním podlahy kufru nejprve odstraňte případné překážky.

1. Uchopte madlo v podlaze kufru. Najdete jej uprostřed zavazadelníku u vnějšího okraje.
2. Vytáhněte podlahu směrem vzhůru.

12.3. Úložný prostor pod kapotou

Kromě kufru je k dispozici i úložný prostor pod kapotou.

Do předního zavazadlového prostoru můžete uložit například výstražný trojúhelník, sadu nářadí, tažné oko a sadu na opravu pneumatiky.

12.4. Tažení přívěsu

Tažné zařízení slouží k tahání přívěsů za vozidlem. Věnujte pozornost funkcím tažení přívěsu a příslušným otázkám bezpečnosti.

Před vyjetím vždy zvažte dopady přívěsu na jízdní vlastnosti. Pečlivě vyhodnoťte dopady vzhledem ke schopnostem vašeho vozidla.

- Nezapomínejte, že kvůli nárůstu hmotnosti na zádi se vozidlo chová odlišně. Přívěs ovlivňuje ovladatelnost vozidla i spotřebu energie. S přívěsem se podstatně zkracuje maximální dojezd.
- Používejte výhradně přívěsy v dobrém provozním stavu v souladu s místními předpisy.
- Přečtěte samostatný oddíl příručky s doporučeními pro převážení nákladu.

Poznámka

Softwarové funkce související s tažným zařízením

Zkontrolujte, zda je tažné zařízení správně namontováno.

Pokud jste si tažné zařízení dali na vozidlo namontovat až po koupi, bude pravděpodobně nutné systém aktualizovat, aby funkce spojené s taháním přívěsů pracovaly správně. Ohledně aktualizace softwaru se obraťte na autorizovaný servis Volvo.

Maximální povolené hmotnosti přívěsu

Uváděné maximální povolené hmotnosti přívěsu vycházejí ze specifikací Volvo. Na maximální povolené hmotnosti a rychlosti se dále mohou vztahovat dopravní vyhlášky platné v příslušné zemi. Vaše tažné zařízení může být dimenzováno na hmotnost přesahující schopnosti vašeho vozidla.

Přípravy před tažením přívěsu

1. Nahustěte pneumatiky na tlak doporučený pro maximální zatížení. Tlak v pneumatikách zvyšte bez ohledu na hmotnost přívěsu.

Jízda s přívěsem

2. Před vyjetím si pečlivě přečtěte doporučení pro jízdu s přívěsem.

Důležité

Během jízdy

- V táhlých prudkých stoupáních jeďte s přívěsem vždy pomalu.
- Nejezděte s přívěsem do svahů se sklonem přesahujícím 12 %.
- Nárůst hmotnosti vlivem nákladu zvyšuje riziko přehřívání, o němž budete informováni na displeji řidiče. Dbejte pokynů na displeji.
- Pokud možno neparkujte ve svahu. Parkovací brzda kvůli nárůstu hmotnosti nemusí být schopna vozidlo bezpečně udržet. Pokud i přesto musíte zaparkovat ve svahu, raději zablokujte kola^[1].

Rozvlnění přívěsu

Při tažení přívěsu může dojít k jeho rozvlnění. Vozidlo s přívěsem začne střídavě vybočovat do stran, přičemž tento pohyb může rychle vygradovat, a nakonec tak vést ke ztrátě kontroly. K rozvlnění dochází především za vysokých rychlostí, zejména v případě příliš těžkého nebo nesprávně rozloženého nákladu. Vozidlo nepřetržitě sleduje svůj pohyb, a rozpozná-li rozvlnění přívěsu, dokáže aktivním zásahem pomoci řidiči opět získat kontrolu.

K rozvlnění mohou vést různé vlivy způsobující boční pohyby. Například:

- náhlé poryvy větru nebo silný boční vítr,
- nerovnosti povrchu vozovky,
- střídavé pohyby volantem ze strany na stranu.

Asistent stability přívěsu

Rozpozná-li vozidlo rozvlnění přívěsu, zasáhne stabilizační systém pro jízdu s přívěsem^[2]. Systém přesně dávkuje přibrzdování předních kol vozidla tak, aby zmírnil efekt rozvlnění přívěsu. Obvykle to postačuje k tomu, aby řidič dokázal vozidlo s přívěsem stabilizovat. Zasáhne-li systém ve snaze potlačit rozkmitání přívěsu, v zóně informací pro řidiče bliká symbol elektronického řízení stability.



Symbol elektronického řízení stability

Zásahy a varování při couvání s vozidlem

Když vozidlo rozpozná překážku nebo křížující dopravu za vozidlem, dokáže automaticky zabrzdít, aby zabránilo nehodě při couvání. Zásahy a varování při couvání jsou při tažení přívěsu vypnuty.

^[1] Nemáte-li klíny pro zajištění kol, můžete místo nich použít velký kámen nebo dřevěný hranol.

^[2] Elektronické řízení stability (ESC)

12.5. Doporučení pro nakládání

Z hlediska bezpečnosti i jízdních vlastností vozidla je důležité zajistit správný způsob nakládání.

Převoz nákladu obecně

Hmotnost nákladu a jeho umístění má dopad na těžiště, ovládání a jízdní vlastnosti vozidla.

Varování

Volně převážené předměty

Volný předmět o hmotnosti 20 kg (44 liber) v případě čelní srážky za rychlosti 50 km/h (30 mph) působí stejnou nárazovou silou jako předmět o hmotnosti 1000 kg (2200 liber). Vždy dbejte doporučení ohledně převozu nákladu, abyste omezili riziko vzniku škod na majetku nebo zranění osob.

- Těžké předměty vždy ukládejte co nejnižše.
- Náklad vždy zajistěte pomocí popruhů nebo zádržné sítě upevněné do bezpečnostních ok. Při prudkém brzdění nebo v zatáčkách by se náklad mohl posunout. Zvýšené riziko hrozí v případech, kdy jsou sklopena zadní sedadla.
- Neukládejte předměty tam, kde by mohly bránit nafouknutí airbagů. Pokud převážený náklad přesahuje horní hranu oken, vždy ponechte mezeru nejméně 10 cm (4 palce) mezi oknem a nákladem. V opačném případě by nemusel správně fungovat hlavový airbag, který je zabudován do panelů nad okny.
- Vždy dodržujte specifikace vozidla týkající se hmotnosti a maximálního povoleného zatížení.
- Při nakládání věcí do kufru vždy předměty pevně opřete o opěradla zadních sedadel.
- Nepřevážejte náklad tak, aby se opíral o zadní stranu předních sedadel. V takovém případě, by nemusela správně fungovat ochrana proti zranění krku na předních sedadlech.
- Všechny ostré hrany, rohy nebo výčnělky bezpečně zakryjte.
- Veškerý náklad musí být po celou dobu jízdy řádně zajištěn. Popruhy je nutné pravidelně kontrolovat a případně dotáhnout, protože náklad se během jízdy mohl posunout.
- Pokud nějaké předměty ve voze již nepotřebujete, zbytečně je nepřevážejte. Snížením celkové hmotnosti vozidla zlepšíte jízdní vlastnosti i dojezd.

Tip

Zvětšení prostoru pro náklad

Potřebujete-li převážet objemnější předměty, zavazadlový prostor zvětšíte odstraněním odkládací police a sklopením sedadel. Prostor pro dlouhé a úzké předměty získáte i sklopením zadních sedadel.

Převážení předmětů na střeše

Důležité

K převozu nákladu na střeše vozidla používejte nosiče doporučené firmou Volvo. Snížíte tak riziko poškození vozidla a zvýšíte jízdní bezpečnost. Vždy dodržujte montážní pokyny dodávané společně s nosičem nákladu.

Náklad uložený vně vozidla má vliv na aerodynamiku, ovládání a citlivost vozidla na boční vítr. Vyšší odpor vzduchu má negativní vliv na spotřebu energie a dojezd.

Obsah této příručky představuje stav uživatelské příručky v době tisku a v budoucích případech nemusí být zcela platný. Další informace naleznete na první straně, kde je uvedena kompletní poznámka o vyloučení odpovědnosti.

- Těžké předměty vždy ukládejte co nejnižše.
 - Zátěž rovnoměrně rozdělte mezi nosiče.
 - Pokud dlouhý předmět přesahuje přes kapotu, nasadte na před vozidla tažné oko a použijte jej k zajištění nákladu.
 - Jezděte plynule. Vyvarujte se prudké akcelerace či brzdění a rychlého projíždění zatáček.
 - Pokud nosiče nákladu již nepotřebujete, sundejte je. Zlepšíte tak jízdní vlastnosti i dojezd vozidla.
-

13. Péče a údržba

Pravidelná péče a údržba pomáhá uchovávat interiér i exteriér vozidla v dobrém stavu.



V této části příručky popisujeme úkony pravidelné péče a čištění prováděné vlastními silami. Dále zde najdete informace o některých součástech vozidla vyžadujících speciální údržbu nebo informace ohledně servisní údržby.

Poznámka

Servisní program Volvo

Doporučujeme vždy dodržovat servisní program vašeho vozidla. Dobrý stav vozidla přispívá k dopravní bezpečnosti i provozní spolehlivosti.

13.1. Stav vozidla

Zobrazení stavu vozidla na displeji je užitečnou pomůckou ke sledování bezporuchového stavu vašeho vozidla. Zde vás vozidlo informuje o případných zjištěných závadách.

Zobrazení stavu vozidla je obecné grafické vyobrazení se seznamem případných zjištěných závad. Mezi závadami se rozlišuje na základě jejich závažnosti. Drobnou závadou může být něco, co snadno vyřešíte vlastními silami, například dolítí kapaliny do ostříkovačů. Kritická závada může vyžadovat návštěvu servisu, abyste mohli vozidlo opět bezpečně používat. Závady doporučujeme vyřešit co nejdříve poté, co se objeví, zejména pokud se nejedná o závady drobné.

Důležité

Vozidlo nedokáže rozpoznat a zařadit všechny myslitelné druhy závad. Je proto důležité stav vozidla pravidelně kontrolovat a podle potřeby zajistit servis nebo údržbu. Pokud si nejste jisti závažností problému, ať již hlášeného přímo vozidlem či nikoli, obraťte se s dotazem na autorizovaný servis Volvo.

Zobrazení stavu vozidla otevřete stiskem symbolu vozidla  ve spodním pruhu a klepnutím na **Stav vozidla**.

13.1.1. Stav a výdrž baterie

Stav baterie systému pohonu vozidla najdete na displeji.

Zobrazení stavu vozidla otevřete stiskem symbolu vozidla  ve spodním pruhu a klepnutím na **Stav vozidla** a poté na **Baterie**.

Stisknutím informačního symbolu nebo šipky dolů najdete další informace o jednotlivých oblastech:

Nabíjecí výkon	Aktuální odhad nabíjecího výkonu vozidla a stavu teplotní přípravy baterie. Stisknutím informačního symbolu získáte podrobnější informace o aktuálním nabíjecím výkonu a limitu nabíjení. Pokud vozidlo není zapojeno do zásuvky, budou hodnoty 0.
Výdrž baterie	Výdrž baterie je ukazatelem toho, kolik energie lze v baterii uložit v porovnání s tím, když byla nová. Uvádí se také vzdálenost ujetá od posledního odhadu.
Teplota baterie	Zde najdete informace o teplotě baterie, která může ovlivnit rychlost nabíjení, dojezd a zrychlení.

Dojde-li k narušení funkcí souvisejících s výdrží baterie nebo je-li třeba nějak zasáhnout, obdržíte oznámení.

13.2. Čištění a péče o exteriér

Exteriér vozidla uchováte v dobrém stavu odstraňováním nečistot a péčí o případné škrábance co nejdříve poté, co si jich povšimnete. Dobrý výhled z vozidla zajistíte udržováním lišt stěračů v dobrém stavu.



Vozidlo pravidelně myjte, podle potřeby dolévejte kapalinu do ostřikovačů a vyměňujte opotřebené lišty stěračů. Při pravidelné péči o exteriér bude vaše vozidlo nejen lépe vypadat, ale také jej déle uchováte v dobrém stavu.

13.2.1. Ruční mytí vnějšku vozidla

Chcete-li zamezit problematickému čištění zažrané špíny, vozidlo pravidelně myjte ihned poté, co se zašpiní. Předějete tak vzniku škrábanců a vozidlo samozřejmě bude i lépe vypadat.

Důležité

Kdy a kde mýt vnější povrchy vozidla

- Vozidlo umyjte co nejdříve poté, co se zapráší nebo zašpiní. Zamezíte tak akumulaci zažrané špíny, která často obsahuje větší částice a zbytky způsobující opotřebení a poškození, zejména při mytí vozidla.
- Ptačí trus a mízu nebo pryskyřici kapající ze stromů vždy co nejdříve odstraňte. Obsahuje totiž látky, které by mohly zanedlouho poškodit lak a způsobit změny zbarvení.
- Nemyjte vůz na přímém slunečním světle. Mohlo by dojít k vysušení čisticího prostředku nebo vosku, který pak účinkuje jako abrazivum.
- Pokud bylo vozidlo vystaveno působení korozivních látek, jako např. kyselému dešti, soli, chemikáliím, železnému prášku, sazí či popelu, je nutné jej co nejdříve umýt, aby se předešlo poškození. V oblastech s vyššími průmyslovými emisemi doporučujeme mýt vozidlo častěji.
- Vozidlo myjte na místech k tomu určených, kde je zajištěn odvod odpadních vod a jejich zpracování v souladu s ekologickými předpisy. Myjte pouze na místech vybavených odlučovačem oleje.

Vysokotlaké mytí

- Zkontrolujte, zda jsou zavřené všechny dveře, okna i kryty.
- Čistěte krouživými pohyby a nepřibližujte se tryskou k povrchu vozidla blíže než 30 cm (1 stopu).
- Nestříkejte přímo na otvory nebo citlivá místa, jako např. zámky, kamery, dekory, otvory sání vzduchu nebo nabíjecí port.

Vozidlo nemyjte během nabíjení

Vozidlo nikdy nemyjte v době, kdy je připojen nabíjecí kabel.

Poznámka

- Čistěte opatrně a používejte správné pomůcky s ohledem na ošetřovaný typ povrchu.
- Používejte výhradně čisticí prostředky a produkty autokosmetiky doporučené firmou Volvo. Vždy dodržujte příložený návod k použití.

Kompletní mytí exteriéru vozidla

1. Začněte opláchnutím podvozku včetně podběhů kol a nárazníků.
2. Opláchněte celý vůz, aby se rozpustily a omyly největší nečistoty. V případě silně znečištěných povrchů můžete použít studený odmašťovací prostředek.
3. Poté použijte houbu, autošampon a větší množství vlažné vody k omytí celého vozu.
4. Vozidlo osušte čistou měkkou jelenicí nebo jemnou mycí houbou. Zamezíte tak tvorbě skvrn po oschnutí vody, čímž se vyhnete dodatečnému leštění.
5. Po umytí vozidla odstraňte nečistoty z odvodňovacích otvorů ve dveřích a očistěte prahy dveří.
6. Zůstanou-li na povrchu skvrny od asfaltu, zbavte se jich odstraňovačem asfaltu.

Obsah této příručky představuje stav uživatelské příručky v době tisku a v budoucích případech nemusí být zcela platný. Další informace naleznete na první straně, kde je uvedena kompletní poznámka o vyloučení odpovědnosti.

U zvláště odolných skvrn se obraťte s žádostí o radu na podporu Volvo. Stejně postupujte v případě, že výsledek mytí neodpovídá vašim očekáváním.

13.2.2. Mytí vozidla v automatické myčce

Volvo doporučuje mýt vozidlo ručně, abyste odstranili nečistoty i z hůře dostupných částí vozidla. Automatická myčka je však rychlým způsobem mytí vozidla ihned po jeho zašpinění.

Poznámka

Volvo u nového vozidla doporučuje prvních několik měsíců automatickou myčku nepoužívat. Lak musí nejprve dostatečně zatvrdnout.

Důležité

Před použitím automatické myčky

Před vjetím do myčky vozidel:

- zkontrolujte, zda jsou zavřené všechny dveře a okna,
- v zobrazení pro parkování deaktivujte zadní automatickou brzdu,
- pokud během mytí vozidla nebudete sedět v kabině, snižte citlivost alarmu,
- zajistěte všechny prvky pomocného osvětlení.

Při čekání před vjezdem do myčky připravte vozidlo zapnutím režimu mytí v nastaveních vozidla. Vozidlo pak:

- zavře všechna okna,
- vypne stěrače,
- sklopte vnější zpětná zrcátka,
- zapne recirkulaci vzduchu.

Pokud režim mytí v automatické myčce nepoužíváte, nezapomeňte tyto kroky provést ručně.

1. Postupujte podle pokynů k njetí do automatické myčky a zastavte na určeném místě.

2. Při použití portálové mycí linky:

- Zařaďte stupeň P, aby se zatáhla parkovací brzda.

Při použití tunelové (průtahové) mycí linky:

- Zařaďte stupeň N a dejte nohu z brzdového pedálu. Nezatahujte parkovací brzdu.

 **Důležité**

V tunelové mycí lince je nutné, aby se kola vozidla mohla po celou dobu mytí volně otáčet.

3. Když mytí skončí, postupujte podle pokynů na myčce a vyjedte ven.
> Po vyjetí se režim mytí automaticky vypne.
4. Nezapomeňte resetovat všechny funkce, které jste před vjetím do myčky ručně změnili.

 **Varování**

Po umytí vždy vyzkoušejte brzdy vozidla (včetně parkovací). Zamezíte tak vzniku koroze vlivem vlhkosti, která by mohla snížit brzdový účinek.

 **Poznámka**

Po opuštění myčky doporučujeme režim mytí vypnout, abyste měli k dispozici všechny funkce vozidla.

13.2.2.1. Aktivace režimu mytí vozidla

Zapnutím režimu mytí přes displej připravíte vozidlo před použitím automatické myčky.

Tím, že zapnete režim mytí vozidla, nemusíte vozidlo na mytí v automatické myčce připravovat sami. Zajišťuje, aby vozidlo bylo na mytí správně připraveno a některé jeho funkce, jako například senzor deště, zůstaly po dobu mytí vypnuty.

1. Stiskněte symbol vozidla  ve spodním pruhu a otevřete **Nastavení**.
2. Klepněte na **Ovládání** → **Režimy vozidla** → **Režim mytí vozidla**.
3. Aktivujte režim mytí vozidla.

 **Poznámka**

Až se s vozidlem opět rozjedete, režim mytí se automaticky vypne. Abyste však měli k dispozici všechny funkce vozidla, doporučujeme režim mytí vždy vypínat ještě před vjetím na veřejnou komunikaci.

13.2.3. Leštění a voskování

Když se vozidlo přestane lesknout, doporučujeme nanést novou vrstvu lešticího prostředku. Ten slouží jako další ochranná vrstva laku.

Vozidlo můžete voskovat kdykoli podle potřeby, avšak během prvního roku by lešení nemělo být nutné.

Důležité

Opatrnost především

- Nepoužívejte produkty určené pro vysoce lesklý lak. Dále neleštěte prvky s matnou povrchovou úpravou. Povrch by pak mohl navždy zůstat lesklý.
- Při čištění lesklých ozdobných prvků hrozí nebezpečí, že se lesklá povrchová vrstva setře nebo poškodí.
- Pryžové a nelakované plastové součásti neleštěte ani nevoskujte.

Ohledně doporučených čisticích prostředků a produktů autokosmetiky se obračejte na prodejce Volvo.

1. Chraňte vozidlo před přímým slunečním zářením. Nenanášejte leštidlo nebo vosk na povrchy o teplotě vyšší než 45 °C (113 °F).
2. Vozidlo důkladně umyjte a osušte.
3. Nejprve vozidlo vyleštěte a poté navoskujte. Dodržujte pokyny uvedené v návodu k použití. Některé produkty dostupné na trhu obsahují leštidlo i vosk.

13.2.4. Opravy poškozeného laku

Péčí o lak pomáháte udržovat exteriér vozidla v dobrém stavu. Lak pravidelně kontrolujte a případné škody ihned opravte, abyste předešli problémům do budoucna.

Nejčastější jsou poškození od odlétajících kaménků, škrábance a odřeniny podél hran dveří nebo na náraznících.

Důležité

Poškození laku před radarem může negativně ovlivnit rozpoznávací schopnosti radaru. Pokud odhalíte jakékoli poškození v blízkosti radarů, obraťte se kvůli opravě na servisní místo.^[1] Nevíte-li určitě, kde jsou radary vozidla zabudovány, jejich přehled naleznete v samostatné části této příručky.

 **Poznámka**

Odstín se může v závislosti na šarži a značce barvy lehce odlišovat, a to i v případě stejného kódu. Volvo proto doporučuje se při jakémkoli poškození laku obracet na autorizovaná servisní místa Volvo i v případech, kdy byste opravu podobných poškození zvládli vlastními silami.

- Vhodné opravné tužky a laky ve spreji vám doporučí prodejce Volvo.
 - Před zahájením opravy musí být povrch čistý a suchý.
 - Povrch by měl mít alespoň 15 °C (59 °F).
 - Dodržujte pokyny výrobce opravné tužky nebo laku.
1. Na poškozenou plochu nalepte krycí pásku. Poté ji sloupněte, abyste odstranili volné kousky laku.
 2. Pokud jsou okraje nerovné, zkuste oblast kolem místa poškození zlehka přeštit velmi jemným brusným plátnem. Poté plochu důkladně vyčistěte a nechte oschnout.
 3. Pokud poškození:
 - nezasahuje až na kov a na povrchu zůstala nepoškozená vrstva laku, můžete opravný lak aplikovat přímo na vyčištěný povrch.
 - zasahuje až na samotný kov, nejprve použijte podkladový nátěr.
 - je na plastovém povrchu, doporučujeme nejprve použít adhezivní podkladový nátěr. Stříkněte do víčka od spreje a v tenké vrstvě aplikujte nátěr štětečkem.
 - má podobu dlouhého škrábance, nalepte kolem poškozené plochy krycí pásku, abyste ochránili nepoškozený lak.
 4. Podkladový nátěr důkladně promíchejte a aplikujte jej jemným štětečkem, kouskem dřívka nebo něčím podobným. Nechte vyschnout.
 5. Nakonec aplikujte základní lak a čirý lak.

^[1] Volvo doporučuje veškeré servisní zásahy a opravy řešit prostřednictvím autorizovaných servisů Volvo.

13.2.4.1. Jak určit kód barvy laku

Kód barvy karoserie najdete na produktovém štítku, který se nachází na sloupku mezi předními a zadními dveřmi.

Pokud se lak vozidla poškodí nebo potřebujete karoserii opravit či přelakovat, je nutné znát přesný kód barvy.

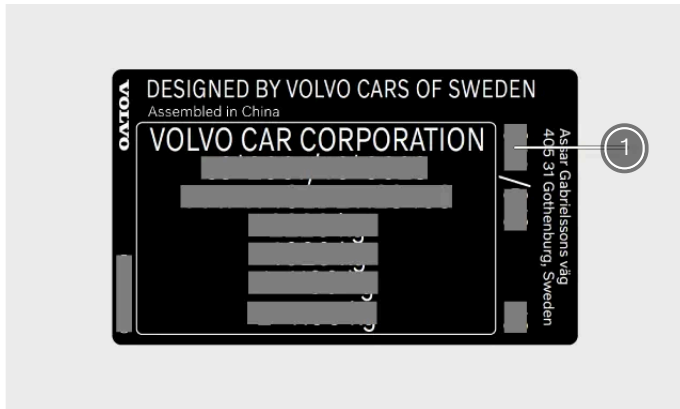

① Kód barvy laku

1. Přejděte na pravou stranu vozidla.
 2. Otevřete přední i zadní dveře.
 3. Podívejte se na sloupek dveří mezi předními a zadními dveřmi.
- > Štítek s kódem barvy najdete na vnější straně sloupku dveří v jeho spodní části.



13.2.5. Poškození čelního skla

V případě poškození je nutné čelní sklo co nejdříve opravit. Provedete-li zásah včas, drobná poškození a praskliny je často možné opravit bez nutnosti vyměňovat celé čelní sklo.

Malé praskliny a vady

Drobná poškození a praskliny se mohou rychle rozšířit až do fáze středního či vážného poškození skla. Zjistíte-li poškození skla, obraťte se na autorizovaný servis Volvo. Čelní sklo nechte co nejdříve opravit.

 **Důležité**

Sklo před kamerou a senzory

Jakékoli poškození čelního skla v místě před kamerou a senzory může negativně ovlivnit schopnosti rozpoznávání a systémy na rozpoznávání objektů založené. Toto platí i v případě drobných odloupenutí, škrábanců či prasklin.

- Při poškození čelního skla v tomto místě je vždy nutná prohlídka servisním technikem.
- Volvo doporučuje drobná poškození skla v místě před kamerou a senzory neopravovat. Namísto toho by se měla provést kompletní výměna čelního skla.

Vážné poškození skla

Pokud je čelní sklo vážně poškozeno, je nutné vyměnit celý skleněný panel.

 **Varování**

Bezpečnostní riziko

V případě konstrukčního poškození čelního skla s vozidlem dále nejezděte. Oslabená konstrukce skla se může velmi rychle zhoršovat, ovlivnit výhled ven a vážně ohrozit bezpečnost.

 **Poznámka**

Kompatibilita nového čelního skla

Nové čelní sklo i způsob jeho výměny musí splňovat specifikace Volvo, aby byla zajištěna bezpečnost a kompatibilita s dalšími prvky výbavy vozidla.

Kalibrace

Po výměně čelního skla je nutné, aby servisní technik provedl funkční kontrolu a kalibraci přední kamery umístěné za sklem, aby pracovala podle očekávání.

13.2.6. Doplnování kapaliny do ostřikovače

Víčko nádržky kapaliny do ostřikovačů najdete pod kapotou. Používejte pouze kvalitní kapalinu do ostřikovačů.

Klesne-li hladina kapaliny do ostřikovačů pod určitou úroveň, vozidlo vás samo upozorní.^[1]

 **Poznámka**

Objem nádržky

Objem nádržky s kapalinou do ostřikovačů činí přibližně 3,5 litru (3,7 amerického kvartu).

! Důležité

Kvalita kapaliny do ostřikovačů

- Používejte kapalinu do ostřikovačů s pH v rozmezí od 6 do 8.
- Používáte-li koncentrát kapaliny do ostřikovačů, naředte jej podle pokynů na obalu za použití čisté vody s neutrálním pH.
- Volvo doporučuje v chladnějších obdobích používat nemrznoucí kapalinu do ostřikovačů, zejména hrozí-li pokles teplot pod nulu. Důvodem je zabránit škodám v případě zamrznutí kapaliny v čerpadle, nádržce a hadicích.

1. Otevřete kapotu vozidla.



Vyhleďte modré víčko se symbolem kapaliny do ostřikovačů a otevřete jej.

3. Nalijte do nádržky kapalinu do ostřikovačů. Snažte se kapalinu nerozlít kolem.

4. Zavřete víčko nádržky i kapotu vozidla.

^[1] Zbývá-li přibližně 1 litr (1 kvart).

13.2.7. Čištění stěračů

Stěrače odstraňují z čelního skla například nečistoty, prach, písek, hmyz a vodu nebo sníh. Stěrače je nutné pravidelně čistit, abyste měli z vozidla dobrý výhled a současně se prodloužila životnost lišt.

1. Lišty předních stěračů zpřístupníte zapnutím servisní polohy stěračů. Ta je k dispozici v nastaveních vozidla.
2. Opláchněte plochu stěračů vodou, abyste odstranili volné částice prachu a nečistot.
3. K čištění používejte houbu a vlažný mýdlový roztok nebo autošampon. Odklopte raménka stěračů od čelního skla, abyste měli ke stěračům lepší přístup.

Obsah této příručky představuje stav uživatelské příručky v době tisku a v budoucích případech nemusí být zcela platný. Další informace naleznete na první straně, kde je uvedena kompletní poznámka o vyloučení odpovědnosti.

4. K otření stěračů použijte jemný čistý hadřík.
5. Nezapomeňte raménka stěračů přiklopit zpět k čelnímu sklu a poté servisní polohu stěračů vypnout.

! **Důležité**

Před jízdou stěrače vyzkoušejte. Při stírání sklo opláchněte dostatečným množstvím kapaliny do ostřikovačů. Ke správnému fungování stěračů je nutné, aby sklo bylo mokré.

13.2.8. Výměna lišt předních stěračů

Životnost lišt předních stěračů závisí na množství vody, zbytků a nečistot stíraných z čelního skla. Pokud lišty stěračů vykazují známky opotřebení, je nutné je vyměnit.

1. Aktivujte servisní režim stěračů přes nastavení na displeji.

2.

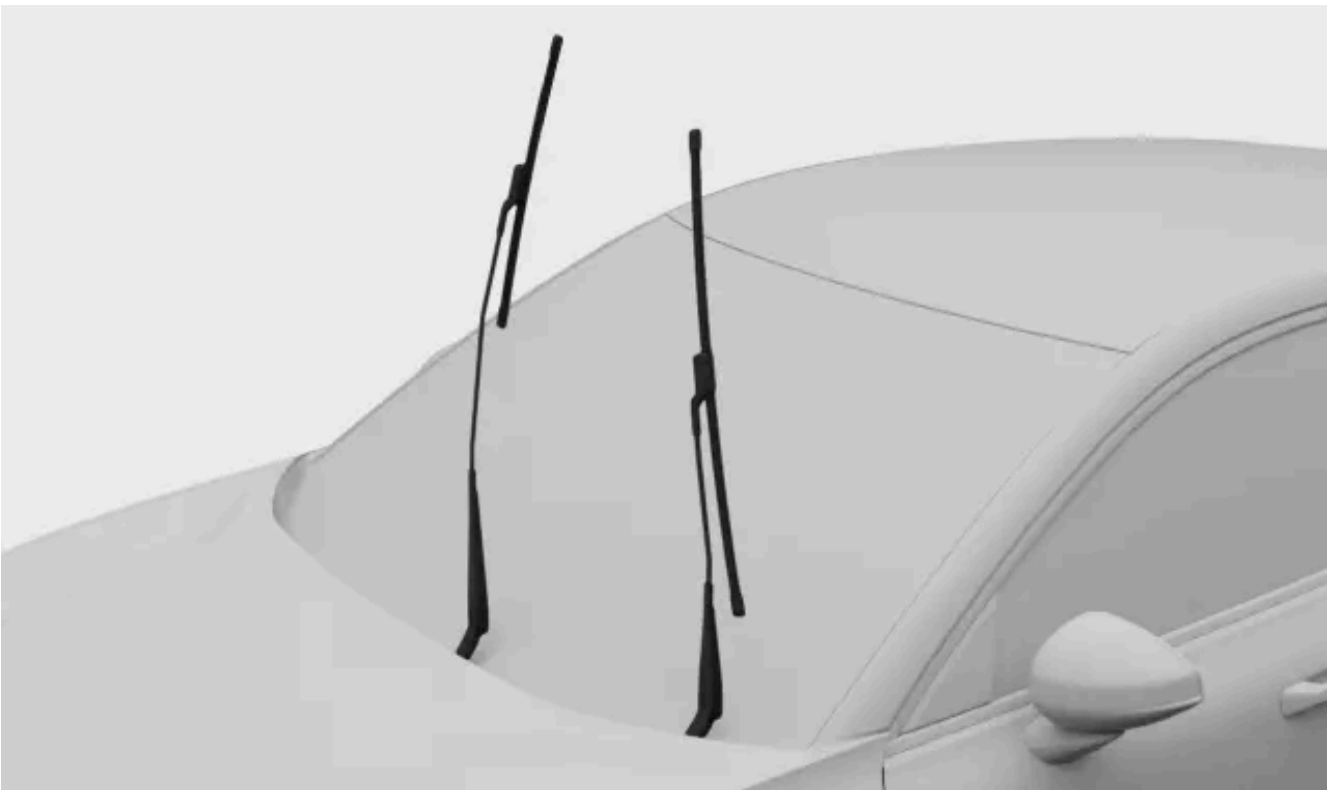

Odklopte stěrače od čelního skla.

3.

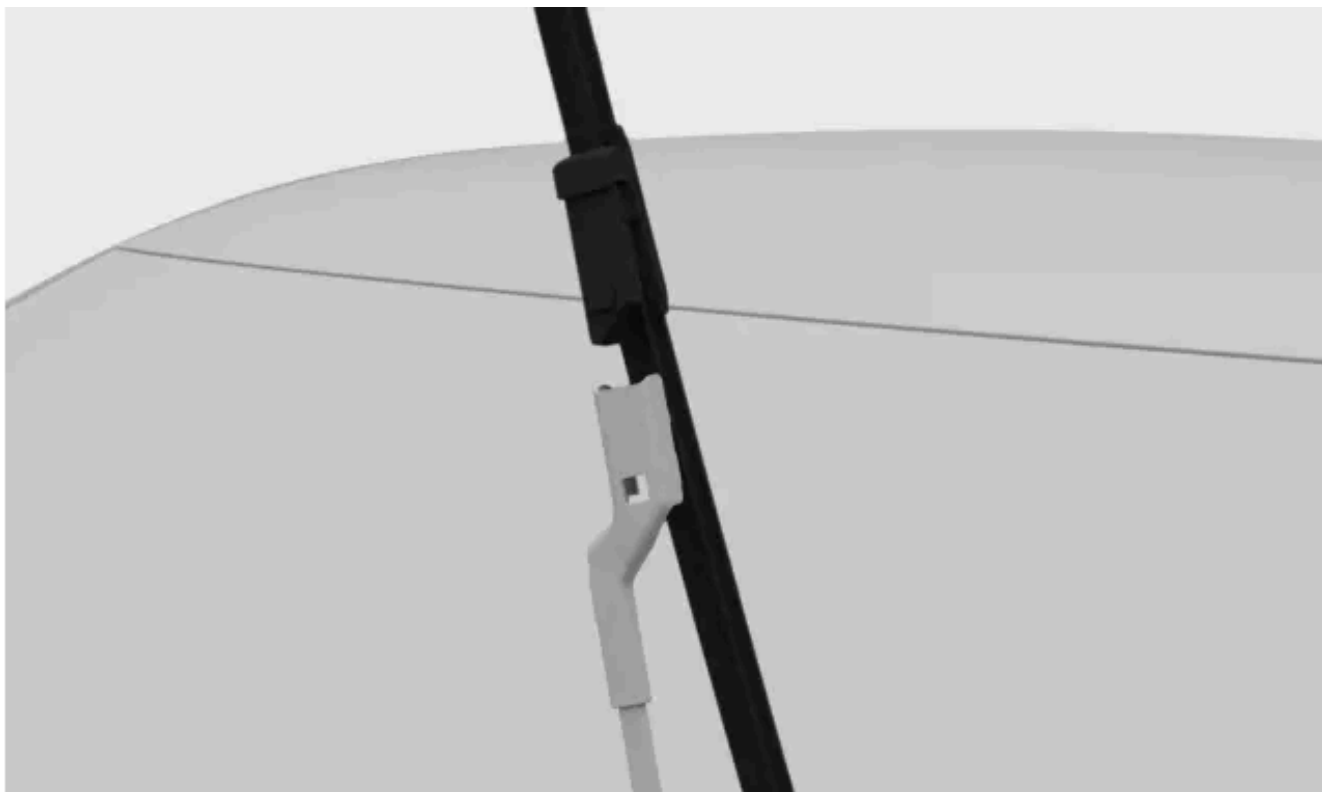

Stiskněte pojistku na raménku stěrače a vytáhněte lištu rovně ven, rovnoběžně s raménkem stěrače.

4.

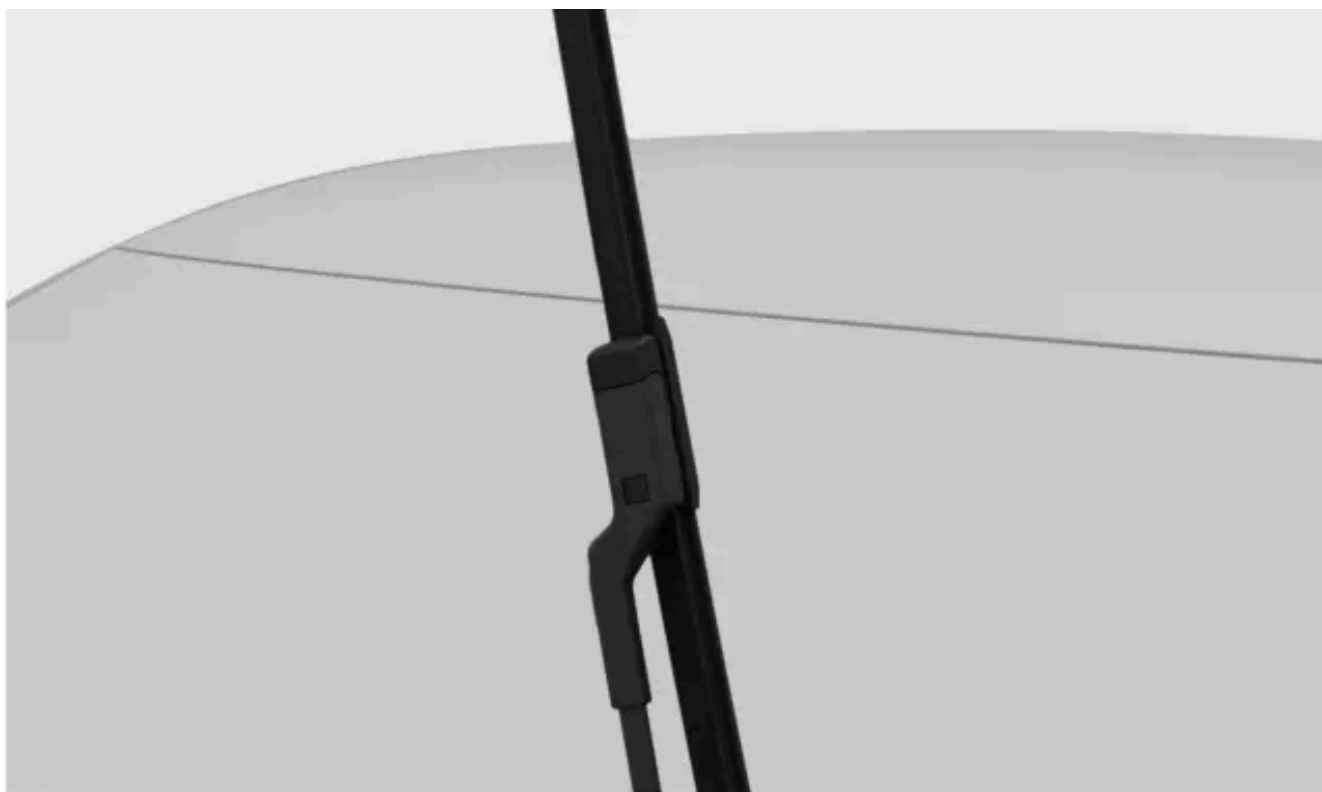

Lišta na straně řidiče je o něco delší než na straně spolujezdce. Zasuňte novou lištu do raménka stěrače, dokud neuslyšíte zacvaknutí.

5. Zkontrolujte, zda je lišta pevně uchycena.
6. Raménka stěračů opět sklopte k čelnímu sklu.
7. Deaktivujte servisní režim stěračů.

Obsah této příručky představuje stav uživatelské příručky v době tisku a v budoucích případech nemusí být zcela platný. Další informace naleznete na první straně, kde je uvedena kompletní poznámka o vyloučení odpovědnosti.

13.2.9. Výměna lišty zadního stěrače

Životnost lišty zadního stěrače závisí na vodě a nečistotách stíraných ze zadního skla. Pokud lišta stěrače vykazuje známky opotřebení, vyměňte ji.

1.



Uchopte raménko stěrače přibližně uprostřed, zvedněte jej a odklopte od zadního skla. V polovině dráhy pocítíte zvýšený odpor – to je poloha aretace stěrače. Raménko stěrače je nutné vyklopit dál přes polohu aretace, aby se opět nevrátilo k zadnímu sklu.

2.

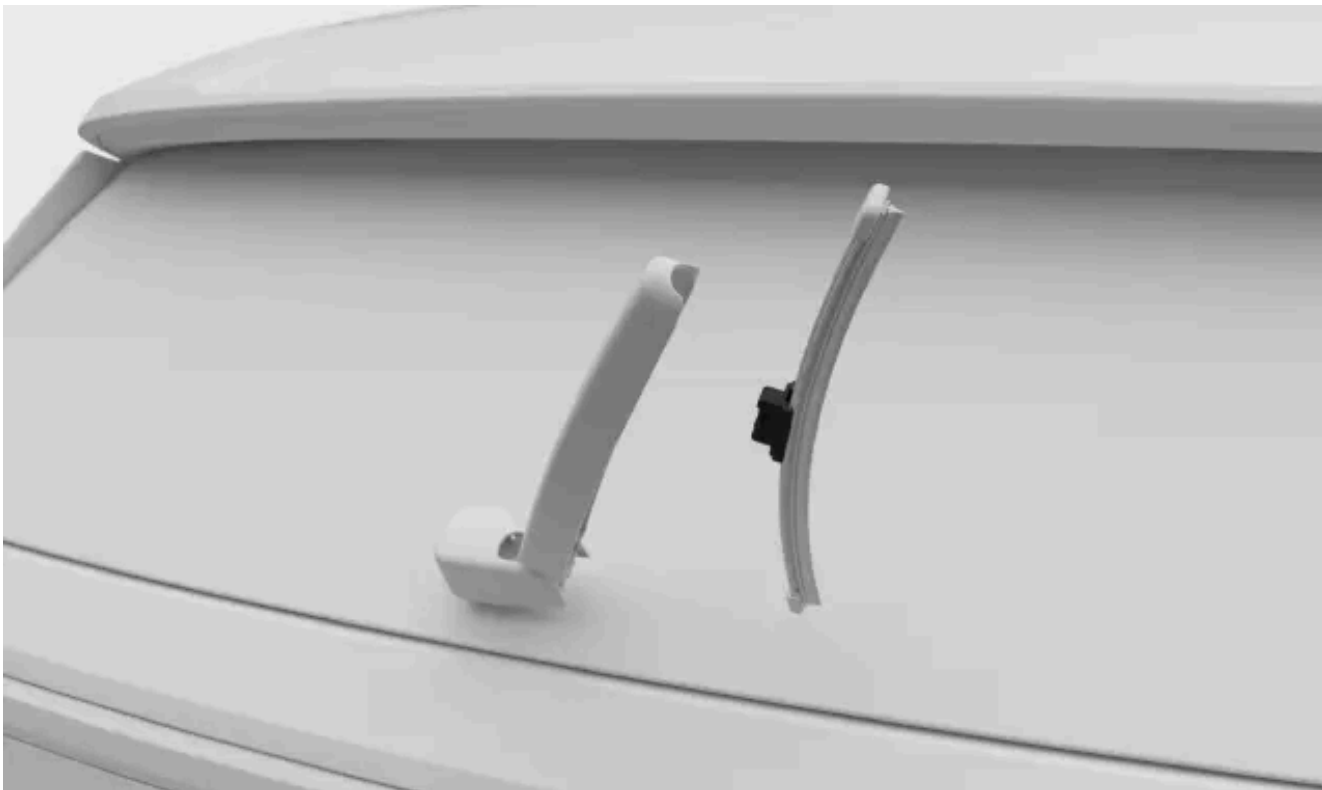

Položte palce na horní stranu lišty stěrače v místě pod raménkem stěrače a zatlačte dolů na lištu, aby se uvolnila a mohli jste ji z raménka stěrače sundat.

3.

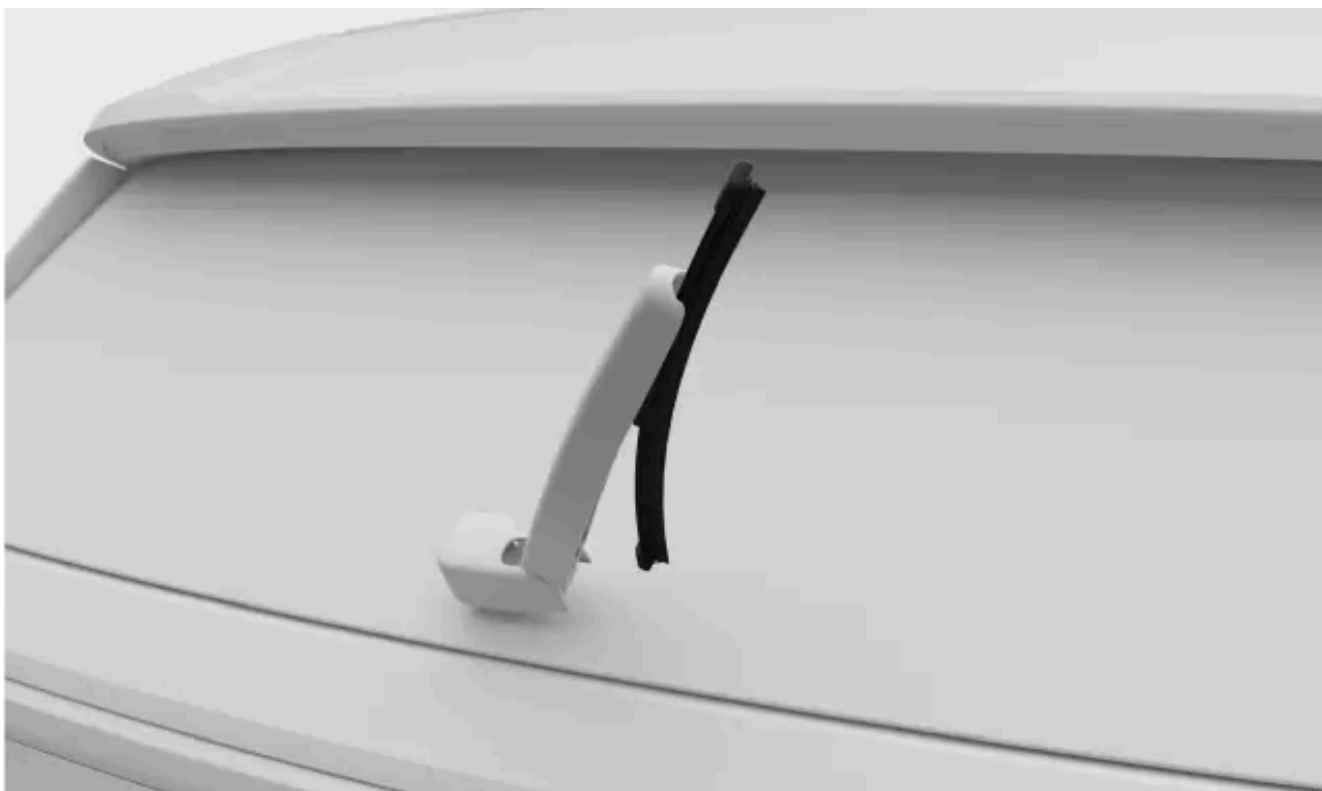

Zatlačte novou lištu na místo, dokud neuslyšíte cvaknutí.

4. Zkontrolujte, zda nová lišta na raménku stěrače pevně sedí.

5. Raménko přiklopte nazpět ke sklu.

13.2.10. Aktivace servisního režimu stěračů

V servisním režimu stěračů můžete vyčistit nebo vyměnit lišty předních stěračů. Po aktivaci tohoto režimu se stěrače posunou do jiné polohy na čelním skle, kde jsou lépe přístupné.

1. Stiskněte symbol vozidla  ve spodním pruhu a otevřete **Nastavení**.
 2. Klepněte na **Ovládání** → **Zrcátka a stěrače** → **Stěrače** → **Servisní poloha stěračů**.
 3. Aktivujte servisní režim.
- > Stěrače se posunou do přístupnější polohy, kde je můžete od čelního skla odklopit.

Důležité

Sklopte stěrače zpět ke sklu

Po provedení nezbytných úkonů nezapomeňte stěrače sklopit zpět k čelnímu sklu. Spuštěním odklopených stěračů by se vozidlo mohlo poškodit.

Po sklopení stěračů ke sklu ihned servisní režim deaktivujte. To můžete udělat několika způsoby:

- Prostřednictvím nastavení na displeji.
- Vyjetím s vozidlem.
- Spuštěním stěračů nebo ostříkovačů.

13.2.11. Protikorozní ochrana

Korozi nejlépe zabráníte udržováním vozidla v čistotě. Také můžete využít dlouhodobou ochranu proti korozi.

Protikorozní ochrana zpravidla nevyžaduje údržbu kromě pravidelného čištění a mytí, kdy vozidlo zbavujete korozivních látek. Na lesklé součásti vozidla nikdy nepoužívejte silné zásadité nebo kyselé čisticí roztoky, které by mohly zapříčinit korozi. Kamínky odlétávající od povrchu vozovky mohou způsobit drobná poškození laku, kde se následně může vytvářet koroze. Poškozené místo opravte co nejdříve poté, co si jej všimnete.

Ochrana karoserie vozidla proti korozi a odření je založena na těchto opatřeních:

- ochranné vrstvy na povrchu plechových částí vozidla, nanesené postupem vysoce kvalitního lakování,
- zakrytí plastovými součástmi,
- hliníková slitina odolná proti korozi u exponovaných částí systému zavěšení kol.

13.3. Čištění a péče o interiér

Interiér vozidla zachováte v dobrém stavu správnou péčí o materiály a jejich čištěním.



Využívejte úložné prostory v kabině i držáky nápojů, abyste měli ve vozidle co největší pořádek. Případné skvrny a nečistoty odstraňte co nejdříve poté, co je odhalíte, abyste předešli trvalému znečištění.

V případě zvlášť odolných skvrn se obraťte s žádostí o radu na podporu Volvo. Stejně postupujte v případě, že výsledek mytí neodpovídá vašim očekáváním.

13.3.1. Čištění látek a textilních materiálů

Dojde-li ke znečištění interiéru vozidla, například na čalounění stropu kabiny nebo sedadel, co nejdříve zjednejte nápravu.

Zde uváděná doporučení platí pro nejrůznější druhy látek čalounění.

 **Důležité**

Čištění čalounění

- Znečištěné povrchy neseškrabujte a ani je nedrhňte silou. Použijte raději jemné kruhové pohyby. Nezapomínejte, že ostré předměty nebo brusné materiály mohou vozidlo poškodit.
- Vždy vyčistěte celé čalounění. Po čištění samotných skvrn na čalounění mohou zůstat mokré kroužky nebo jiné viditelné stopy.
- Před čištěním čalounění nesundávejte.
- Některé oděvy, např. džínny nebo semiš, mohou textilní čalounění zbarvit.
- Dávejte pozor při čištění potahu stropu, nešetrný postup by jej mohl poškodit.
- Používejte výhradně čisticí prostředky a produkty autokosmetiky doporučené k čištění textilu. Vždy dodržujte příložený návod k použití.

 **Varování**

Sedadla s bočními airbagy

Čisticí prostředek nikdy nestříkejte přímo na boky sedadel s bočními airbagy. Raději je otřete látkou mírně navlhčenou vhodným čisticím prostředkem.

1. Volné částice prachu a nečistot vysajte nebo oprašte.
2. Očistěte plochu pomocí čisté mikrovláknové utěrky neutrální barvy a neuvolňující textilní prach, kterou jste předtím mírně navlhčili vodou nebo bezbarvým čisticím prostředkem. Čistěte jemnými kruhovými pohyby.

 **Tip**

Pro praní textilního čalounění se doporučuje použít stroj na čištění čalounění, který odsává čisticí roztok a provádí oplachování vodou.

3. Nechte materiál před dalším používáním zcela vyschnout.

 **Důležité**

Čištění bezpečnostních pásů

Po vyčištění nechte bezpečnostní pás plně vytažený, dokud zcela nevyschne.

13.3.2. Čištění skel a lesklých povrchů

Obsah této příručky představuje stav uživatelské příručky v době tisku a v budoucích případech nemusí být zcela platný. Další informace naleznete na první straně, kde je uvedena kompletní poznámka o vyloučení odpovědnosti.

Pravidelně čistěte povrch displeje, zrcátek a dotykových tlačítek. Při čištění netlačte.

! **Důležité**

- Před čištěním displeje nezapomeňte zapnout režim čištění displeje.
- Při čištění zrcátek, dotykových tlačítek a displeje nikdy povrch neškrábejte a nepoužívejte abrazivní čisticí prostředky. Reflexní povrch by se tak mohl poškodit.

1. Volné částice prachu a nečistot vysajte nebo oprašte.
2. Použijte mikrovláknovou utěrku mírně navlhčenou vodou a očistěte povrch jemnými krouživými pohyby.
3. Před dalším používáním nechte povrch zcela zaschnout.

13.3.2.1. Zapnutí režimu čištění displeje

Než začnete displej čistit, je nutné zapnout režim čištění displeje.

1. Stiskněte symbol vozidla  ve spodním pruhu a otevřete **Nastavení**.
2. Klepněte na **Ovládání** → **Osvětlení a displeje** → **Displej** → **Čištění obrazovky**.
3. Stiskem zapněte.

13.3.3. Čištění plastových a kovových dílů v interiéru

Panely a ovládací prvky pravidelně čistěte. Případné skvrny ihned odstraňte.

! **Důležité**

Netlačte příliš silně

Znečištěné povrchy neseškrabujte a ani je nedrhněte silou. Použijte raději jemné kruhové pohyby. Nezapomínejte, že ostré předměty nebo brusné materiály mohou vozidlo poškodit.

1. Volné částice prachu a nečistot vysajte vysavačem nebo setřete.

Obsah této příručky představuje stav uživatelské příručky v době tisku a v budoucích případech nemusí být zcela platný. Další informace naleznete na první straně, kde je uvedena kompletní poznámka o vyloučení odpovědnosti.

2. Použijte mikrovláknovou utěrku mírně navlhčenou vodou a očistěte povrch jemnými krouživými pohyby.

 **Důležité**

Kapaliny nikdy nestříkejte přímo na elektrické součásti, například tlačítka nebo jiné ovládací prvky.

3. Nechte materiál před dalším používáním zcela vyschnout.

13.3.4. Čištění koberců

Koberce vozidla pravidelně čistěte. Vždy zkontrolujte, zda jsou správně usazeny na místě.

 **Důležité**

Netlačte příliš silně

Znečištěné povrchy neseškrabujte a ani je nedrhňte silou. Použijte raději jemné kruhové pohyby. Nezapomínejte, že ostré předměty nebo brusné materiály mohou vozidlo poškodit.

1. Koberce podlahy vyndejte a vyčistěte je samostatně. Uchopte koberec za upevňovací kolíky a lehce zatáhněte směrem nahoru.
2. Vysajte koberce i podlahu vozidla, abyste odstranili volný prach a nečistoty. Při čištění koberce nevytřepávejte ani nevyklepávejte, protože by mohly popraskat.
3. Očistěte plochu pomocí čisté mikrovláknové utěrky neutrální barvy, kterou jste předtím mírně navlhčili vodou nebo bezbarvým čisticím prostředkem. Čistěte jemnými kruhovými pohyby.
4. Před opětovným vsazením nechte koberec zcela vyschnout. Upevněte jej na příslušné místo zatlačením na povrch koberce v blízkosti kolíku.

 **Varování**

U každého sedadla používejte pouze jeden koberec. Vždy zkontrolujte, zda je řádně uchycen pomocí všech kolíků. Pokud by koberec u řidiče nebyl řádně uchycen, mohl by se posunout a při shrnutí pod pedály pak ohrozit bezpečnost.

13.4. Kola a pneumatiky

Obsah této příručky představuje stav uživatelské příručky v době tisku a v budoucích případech nemusí být zcela platný. Další informace naleznete na první straně, kde je uvedena kompletní poznámka o vyloučení odpovědnosti.

Pneumatiky nesou hmotnost vozidla a jeho nákladu, zprostředkují dobré záběrové schopnosti, potlačují vibrace a chrání ráfky kol před opotřebením. Seznamte se s doporučeními pro optimální používání kol a pneumatik.



Seznamte se s různými úlohami jako je udržování správného tlaku vzduchu v pneumatikách nebo výměna kola, abyste v případě potřeby neváhali, jak správně postupovat.

13.4.1. Doporučená kola a pneumatiky

Volvo doporučuje používat pouze kola a pneumatiky, které byly otestovány a schváleny společností Volvo a patří do nabídky originálního příslušenství Volvo. Kompletním kolem je míněna pneumatika nasazená na ráfek kola.

Doporučené pneumatiky

Z výroby je vozidlo vybaveno originálními pneumatikami Volvo, které mají na bocích označení VOL^[1]. Vlastnosti těchto pneumatik plně vyhovují požadavkům daného vozidla. Při výměně pneumatik je proto důležité, aby toto označení měly i pneumatiky nové. Důvodem je zachování jízdních vlastností vozidla, cestovního pohodlí a spotřeby energie.

Originální pneumatiky

Z výroby je vozidlo vybaveno pneumatikami, jejichž parametry odpovídají štítku na sloupku u dveří řidiče.

Pneumatiky mají dobrou trakci a zajišťují příznivé jízdní vlastnosti na suchém a mokřem povrchu. Nezapomeňte však, že pneumatiky byly vyvinuty tak, aby uvedené vlastnosti zajišťovaly na cestách bez sněhu a ledu.

U některých vozidel se používají kombinace pneumatik a ráfků pro lepší jízdní schopnosti nebo výkon. Jsou určeny pro rychlou jízdu na suchých površích a jsou odolné vůči vzniku akvaplaningu. Mohou se snáze poškodit vlivem povrchu vozovky a jejich životnost může být kratší než 30 tisíc km. Pneumatiky tohoto typu nejsou určeny pro jízdu v zimě, a to ani pokud je vaše vozidlo vybaveno pohonem všech kol nebo stabilizačními systémy. V závislosti na počasí tyto pneumatiky vždy přezouvejte na zimní.

Celoroční pneumatiky (s označením „All season“) nabízejí o něco lepší záběr na kluzkých površích než pneumatiky bez tohoto označení. K zachování dobré trakce na silnicích pokrytých sněhem a ledem však Volvo doporučuje na všech čtyřech kolech používat zimní pneumatiky.

Stáří pneumatiky

Volvo doporučuje měnit pneumatiky vždy po 6 letech standardního používání. Pneumatiky časem stárnou, a to i v případě, že se používají jen málo nebo vůbec. Stáří proto může ovlivňovat jejich vlastnosti. Totéž platí i pro pneumatiky, které se pouze skladují k budoucímu použití. Horké klima, časté převážení těžšího nákladu nebo působení ultrafialového záření může stárnutí pneumatik ještě urychlit. Nevyhovující stav pneumatiky poznáte například podle výskytu prasklin nebo celkového vyblednutí. Vykazuje-li pneumatika viditelné známky zhoršení vlastností, měla by se co nejdříve vyměnit.

Při výměně je důležité používat co nejnovější pneumatiky. To platí dvojnásob u pneumatik zimních. O tom, jak je pneumatika stará, informuje označení DOT^[2].

Výměna pneumatik

Při výměně pneumatik za nové je důležité, aby všechny čtyři pneumatiky byly stejného rozměru, typu (radiální) a pokud možno od téhož výrobce jako pneumatiky původní. V opačném případě se mohou změnit záběrové schopnosti a jízdní vlastnosti vozidla.

Nesprávně nasazená kola zhoršují brzdné vlastnosti i schopnost odvádět vodu a roztátý sníh.

Rozměry ráfků kol a pneumatik

Varování

- Ráfků kol a rozměrů pneumatik jsou stanoveny v souladu s přísnými požadavky na stabilitu a jízdní vlastnosti vašeho vozidla Volvo. Používání neschválených velikostních kombinací ráfků kol a pneumatik může negativně ovlivnit stabilitu a jízdní vlastnosti vozidla.
- Na případné škody způsobené použitím neschválené velikostní kombinace ráfků kol a pneumatik se záruka na nové vozidlo nevztahuje. Volvo odmítá veškerou odpovědnost za případná usmrcení či zranění osob nebo škody způsobené takovým způsobem montáže.
- Nepoužívejte ocelové ani hliníkové ráfků kol v případě, že nesou známky poškození, jsou prasklé nebo deformované. Totéž platí, jsou-li na nich větší stopy koroze nebo byly svařovány či opravovány.

^[1] U některých rozměrů pneumatik se mohou vyskytnout rozdíly.

^[2] Zkr. „Department of Transportation“

13.4.1.1. Skladování pneumatik a kol

Nepoužívané pneumatiky je nezbytné skladovat na chladném, suchém a tmavém místě. Důležitý je i způsob uložení a případné působení chemických látek.

Uskladněné pneumatiky je důležité chránit před přímým slunečním zářením, deštěm, působením vody, zdroji tepla a jiskrami. Pneumatiky nikdy neukládejte do blízkosti rozpouštědel, benzínu, olejů a podobných látek. Zejména pak hořlavin.

Kola^[1] skladujte buďto zavěšená, nebo položená na boku na podlaze. Samotné pneumatiky bez ráfku byste při skladování nikdy zavěšovat neměli. Uložte je buďto svisle, nebo položené na boku. Pneumatika zavěšená bez ráfku by se mohla zdeformovat.

^[1] Pneumatiky nasazené na ráfku

13.4.1.2. Péče o pneumatiky

Doporučujeme věnovat pozornost několika požadavkům, které pomáhají zachovat pneumatiky v co nejlepším stavu.

- Nerovnoměrnému opotřebení předejdete udržováním správného tlaku vzduchu v pneumatikách. Tlak je důležité pravidelně kontrolovat.
- Opotřebení se zvyšuje prudkým zrychlováním nebo brzděním a způsobem jízdy, kdy pneumatiky pískají.
- S rychlostí jízdy opotřebení pneumatik roste.
- Nesprávně vyvážená kola způsobují nerovnoměrné a nadměrné opotřebení pneumatik, jakož i nižší jízdní pohodlí.
- Kola se musejí po celou dobu životnosti otáčet ve stejném směru.
- Zadní pneumatiky by měly mít minimálně stejně dobré záběrové schopnosti jako pneumatiky přední, aby se snížilo riziko přetáčivosti při prudkém brzdění.
- Při kontaktu s obrubníkem nebo vjetí do výmolu hrozí riziko trvalého poškození pneumatiky nebo kola.
- Opotřebení pneumatik závisí na stylu jízdy, stavu vozovky a klimatických podmínkách.

13.4.2. Označení na bočnici pneumatiky

Na bočnici pneumatiky najdete nejrůznější čísla a symboly. Zde uvádíme několik příkladů společně s vysvětleními.

Poznámka

Upozorňujeme, že následující označení pneumatik jsou uváděna pouze jako příklady. Některá z těchto označení se nemusejí vašich pneumatik týkat. Stejně tak na pneumatikách můžete najít označení, které zde není uvedeno.

Rozměry pneumatik

Na každé pneumatice je uveden rozměr, jako například 265/40 R21 98 W

265 Šířka pneumatiky (mm).

40 Poměr mezi výškou bočnice pneumatiky a šířkou běhounu (%).

R Radiální pneumatika. Označení RF a příslušný symbol určuje, že vozidlo je vybaveno pneumatikami s ochranou proti defektu.

Obsah této příručky představuje stav uživatelské příručky v době tisku a v budoucích případech nemusí být zcela platný. Další informace naleznete na první straně, kde je uvedena kompletní poznámka o vyloučení odpovědnosti.

- 21** Průměr ráfku kola (v palcích).
- 98** Kód pro maximální zatížení pneumatiky, tj. hmotnostní index pneumatiky.
- W** Rychlostní index určující maximální povolenou rychlost, symbol rychlosti.

Rozměry ráfku kola

U všech ráfků kol se používá označení rozměrů, jako například: 8J x 19 x 50

- 8** Šířka ráfku (v palcích).
- J** Profil okraje ráfku.
- 19** Průměr ráfku kola (v palcích).
- 50** Přesazení v mm (vzdálenost mezi středem kola a dosedací plochou kola na náboji).

Klasifikace podle klimatických podmínek

Zde uvádíme několik příkladů klasifikace. Vhodnost použití za určitých klimatických podmínek dále může být označena symbolem.

- M+S nebo M/S** Zimní pneumatiky.
- AT** Terénní pneumatiky.
- AS** Celoroční pneumatiky.

Stáří pneumatiky

DOT YLX2 0819 Identifikační číslo pneumatiky (TIN) Tyto informace pomáhají výrobcí identifikovat pneumatiky v rámci bezpečnostních svolávacích kampaní.

1. DOT^[1]
2. První dva znaky představují kód závodu, kde byla pneumatika vyrobena.
3. Další dva znaky představují kód velikosti dané pneumatiky.
4. Poslední čtyři číslice určují týden a rok, kdy byla pneumatika vyrobena. Například 0819 znamená, že pneumatika byla vyrobena v 8. týdnu roku 2019.

Případná další čísla nebo písmena jsou vlastní kódy výrobce k prodejním účelům.

Maximální zatížení a tlak

- Max load 685 kg (1610 lbs)** Určuje maximální zatížení (nosnost) pneumatiky.
- Max pressure 240 kPa (35 psi)** Maximální tlak huštění, který nesmí být u této pneumatiky nikdy překročen. Tuto limitní hodnotu určuje výrobce pneumatiky.

Minimální přípustný index zatížení a rychlostní index

Varování

Minimální přípustný index zatížení (LI) a rychlostní index (SS) pneumatik u konkrétní motorizace najdete v příslušných oddílech s technickými údaji v rámci této příručky. Pneumatiky s příliš nízkým indexem zatížení nebo rychlostním indexem se mohou přehřívat a následně poškodit.

Typ, materiály a směr otáčení pneumatiky

P	Značí, že pneumatika je určena pro osobní vozidla.
VOL	Originální pneumatiky Volvo.
Vrstvy: Běhoun 2 polyester, 2 ocel, 1 polyamid. Bočnice 2x polyester.	Uvádí počet kordových vložek nebo počet vrstev pogumované tkaniny u běhounu a bočnice pneumatiky. Výrobci pneumatik jsou také povinni uvádět počet vrstev materiálu v pneumatice a bočnici. Může se jednat o ocel, nylon, polyester a některé další materiály.
Symbol šipky	U pneumatik s jednosměrným vzorkem je směr otáčení vyznačen šipkou na boku pneumatiky.

Jednotná klasifikace kvality pneumatik (UTQG)

Odolnost běhounu 200	Odolnost běhounu proti opotřebení je srovnávací hodnocení podle rychlosti opotřebení pneumatiky v rámci standardizované zkoušky. Vyšší hodnota je lepší.
Hodnocení přilnavosti AA	Hodnocení přilnavosti pneumatiky je založeno na standardizované zkoušce přilnavosti při brzdění v přímém směru. Používané stupně přilnavosti jsou AA, A, B a C (od nejvyšší po nejnižší).
Odolnost proti přehřívání A	Odolnost proti přehřívání je schopnost pneumatiky snášet teplo za podmínky, že je správně nahuštěna a nepřetěžuje se. Používaná hodnocení odolnosti proti přehřívání jsou A, B a C (od nejvyšší po nejnižší).

[1] Zkr. „Department of Transportation“

13.4.2.1. Ukazatele opotřebení vzorku pneumatiky

Ukazatele opotřebení vzorku informují o hloubce vzorku pneumatiky.

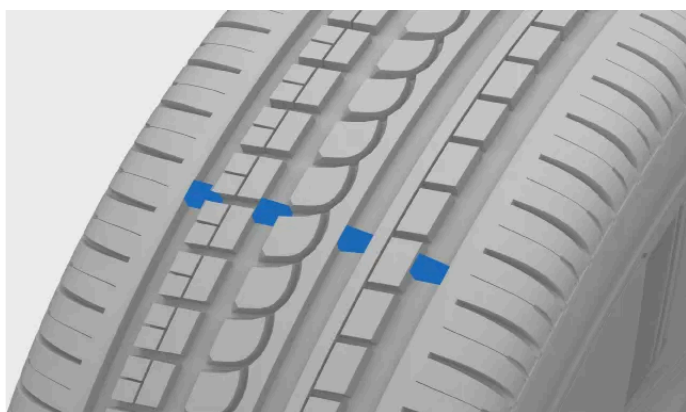

Jako ukazatele opotřebení slouží úzké drážky vedené podélně přes vzorek běhounu pneumatiky. Na bočnici pneumatiky jsou uvedena písmena TWI [1].

! Důležité

- S ohledem na bezpečné záběrové schopnosti za deště a sněhu byste měli pneumatiky vyměnit ještě před sjetím až na ukazatel opotřebení.
- V případě zimních pneumatik doporučuje Volvo pneumatiky se vzorkem hlubším než 3 milimetry (1/8 palce). U letních pneumatik pak vzorek alespoň 1,6 milimetru (1/16 palce).

13.4.3. Výměna kola

Při výměně kola vždy dodržujte doporučený postup.



Varování

Zvedání vozidla při výměně kola

Před výměnou kola je nutné zvednout vozidlo tak, aby se kolo nedotýkalo země. Postupujte přesně podle pokynů pro bezpečné zvedání vozidla.

- Chystáte-li se měnit kolo přímo v provozu nebo blízko vozovky, dbejte na to, abyste byli dobře vidět. Zapněte výstražná světla a poté na viditelné a bezpečné místo postavte výstražný trojúhelník.
- Určete bezpečné místo pro čekání zbytku posádky, tedy dále od vozidla a dopravy.
- Zodpovídáte za bezpečnost v prostoru kolem zvednutého vozidla. Nenechte ve voze nikoho sedět ani se pohybovat v jeho těsné blízkosti.
- Nelezte pod vozidlo a též nikoho nenechte pod vozidlo na zvedáku strkat ruce nebo nohy.

Před demontáží kola

Kola jsou na vozidle upevněna pomocí šroubů. Zabezpečení je možné zvýšit používáním bezpečnostních šroubů.



Důležité

- Zkontrolujte, zda rozměry rezervního kola odpovídají předepsaným rozměrům pro vaše vozidlo.^[1]
- Před zahájením práce si pečlivě přečtěte všechny pokyny. Než začnete vozidlo zvedat, připravte si všechny potřebné nástroje.^[2]

Demontáž kola

1. Sundejte krytku chránící upevňovací prvky kola.
2. Zatímco vozidlo ještě stojí na zemi, klíčem na kola povolte upevňovací prvky kola přibližně o 0,5 až 1 otáčku. Zranění zamezíte tím, že na klíč prodloužený směrem doleva zatlačíte směrem k zemi. Upevňovací prvek kola se povoluje otáčením proti směru hodinových ručiček. Jsou-li nasazeny bezpečnostní šrouby, začněte s nimi.
3. Dodržujte pokyny k bezpečnému zvedání vozidla.
4. Zvedněte vozidlo dostatečně vysoko, aby kolo, které se chystáte měnit, nebylo v kontaktu s povrchem země. Sundejte upevňovací prvky a poté sundejte celé kolo.



Tip

Při přezouvání letních a zimních kol si poznamenejte, na které straně byla původně namontována, např. pomocí písmen L a P.

Montáž kola

- Očistěte plochy mezi kolem a nábojem.
- Nasadte kolo. Nezapomeňte všechny upevňovací prvky utáhnout. Na předepsaný moment však utahujte až po spuštění vozidla na zem, kdy se kolo již nemůže otáčet.



Varování

- U každého kola zkontrolujte, zda jste jej nasadili na správnou nápravu. Chybná montáž kol může ovlivnit ovladatelnost vozidla.
- Na závitě upevňovacích prvků kola nikdy nenanášejte mazivo. Upevňovací prvky kola by se po dotažení mohly opět povolít.

- Spusťte vozidlo na zem.
- > Konečné dotažení je snazší, když je vozidlo na zemi a kola se nemohou otáčet.
- Dotáhněte upevňovací prvky. Postupujte křížovým způsobem. Pokud je vozidlo vybaveno bezpečnostními šrouby, utahujte je až naposled. Všechny upevňovací prvky musejí být pevně dotaženy. Dotahujte na moment 140 Nm (103 lb-ft). Utahovací moment zkontrolujte momentovým klíčem. Při nadměrném utažení nebo nedotažení upevňovacích prvků může dojít k poškození závitů či samotného kola.



Upevňovací prvky kola dotahujte křížovým způsobem.

- Nasadte krytku zpět na upevňovací prvky kola. Se správným umístěním pomáhají vodící značky. Nakonec krytku pevně zatlačte na místo. Zkontrolujte, zda bezpečně sedí na místě.



Varování

Kontrola upevňovacích prvků kola

Několik dnů po výměně kola možná bude nutné upevňovací prvky kola dotáhnout. Vlivem teplotních rozdílů a vibrací by se mohly mírně povolit.

Vlastnosti kol po výměně

Věnujte zvýšenou pozornost příznakům upozorňujícím na nesprávnou montáž kol. Mohlo by dojít ke změně brzdných vlastností vozidla a schopnosti odvádět vodu nebo rozbředlý sníh.

Pokud jste použili kola odlišného typu nebo rozměru, zpočátku jezděte se zvýšenou opatrností. V důsledku výměny kol se mohla změnit dynamika a jízdní vlastnosti vozidla.

^[1] Některá rezervní kola mohou mít jiný rozměr. Pokud bylo pro vozidlo schváleno rezervní kolo, které se chystáte použít, odlišný rozměr nevádí.

^[2] Používejte nástroje určené pro váš model vozidla.

13.4.3.1. Rezervní kolo

V případě defektu pneumatiky můžete dočasně použít rezervní kolo ^[1], dokud se původní kolo neopraví nebo nevymění.

Je určeno pouze k dočasnému použití. Rezervní kolo byste měli co nejdříve vyměnit za plnohodnotné.

Nepoužívané rezervní kolo se uchovává v obalu na podlaze kufru vozu. Musí být zajištěno popruhem, který je spojen s oky k zajištění nákladu.



Varování

Před vyjetím s rezervním kolem

- Používejte pouze takové rezervní kolo, které bylo schváleno pro váš vůz.
- Jízda s více než jedním rezervním kolem je zakázána.
- Pokud je rezervní kolo na přední nápravě, nesmí se používat sněhové řetězy.
- Rezervní kolo je zakázáno opravovat.
- Rezervní kolo nafoukněte na tlak doporučený výrobcem.

Jízda s rezervním kolem

- Je-li nasazeno rezervní kolo, nikdy nepřekračujte rychlost 80 km/h (50 mph).
- Po nasazení rezervního kola se mohou změnit jízdní vlastnosti vozidla. Rezervní kolo je důležité co nejdříve vyměnit za původní.

! Důležité

Rezervní kolo je o něco menší než původní kola vozidla. Po jeho nasazení se proto změní světlá výška vozu. Dávejte pozor na vysoké obrubníky a nemyjte vůz v automatické myčce.

i Poznámka

Po nasazení rezervního kola nemusí správně fungovat systém monitorování tlaku v pneumatikách.

V případě poškození rezervního kola si můžete zakoupit nové u prodejce Volvo.

^[1] Rezervní kolo je speciálního typu.

13.4.3.2. Zimní pneumatiky

Zimní pneumatiky jsou určeny k jízdě na zasněžených a zledovatělých cestách. Zimní pneumatiky by měly mít hlubší vzorek než pneumatiky letní.

Rozměry

U zimních pneumatik je důležité, aby všechny čtyři pneumatiky byly správného typu. Další informace vám poskytne prodejce Volvo.

Pneumatiky s hroty

Zimní pneumatiky s hroty byste měli prvních 500 až 1000 km (300 až 600 mil) pouze opatrně zajíždět, aby hroty správně dosedly. Zajistíte tím delší životnost pneumatik, zejména pak hrotů.

i Poznámka

Na používání pneumatik s hroty se mohou vztahovat různé právní předpisy. Používané pneumatiky musejí splňovat místní předpisy a vyhlášku o silničním provozu.

Hloubka vzorku

Jízda na ledu, sněhu, v plískanicích a za nízkých teplot klade na pneumatiky vyšší nároky než jízda v létě. Volvo doporučuje používat zimní pneumatiky se vzorkem hlubokým alespoň 4 mm (0,15 palce).

 **Poznámka**

Rychlostní index

U zimních pneumatik^[1] je povolen nižší rychlostní index než maximální rychlost vozidla. Pokud však mají zimní pneumatiky nižší rychlostní index, než činí maximální rychlost vozidla, nesmíte překračovat rychlost jízdy limitovanou rychlostním indexem pneumatik.

^[1] Platí pro pneumatiky s hroty i bez.

13.4.3.3. Používání sněhových řetězů

Sněhové řetězy pomáhají zlepšovat záběrové schopnosti v zimních podmínkách. Je však třeba pamatovat na některá omezení.

 **Varování**

Na používání sněhových řetězů se vztahují následující omezení:

- Používejte originální sněhové řetězy Volvo nebo ekvivalentní řetězy navržené pro daný model vozidla a rozměry pneumatik i kol.
- Používejte výhradně jednostranné sněhové řetězy.
- Nesprávné sněhové řetězy mohou způsobit vážné poškození vozidla nebo dopravní nehodu.

 **Poznámka**

Používání sněhových řetězů může způsobovat poruchy systému monitorování tlaku vzduchu v pneumatikách.

Montáž sněhových řetězů

- Sněhové řetězy vždy nasazujte a sundávejte na bezpečném místě.
- Vždy dodržujte místní zákony a předpisy týkající se používání sněhových řetězů.
- Vždy dodržujte montážní pokyny od výrobce.
- Na obou kolech jedné nápravy vždy musí být nasazen řetěz téhož typu.
- Vždy zkontrolujte, zda rozměr řetězů odpovídá kolům.
- Sněhové řetězy je povoleno používat pouze na zadních kolech.^[1]
- Používáte-li kola jiného rozměru než kola originální, některé sněhové řetězy pravděpodobně nebudete moci použít.

- Je nutné zachovat dostatečně velký prostor mezi řetězy a prvky brzdové soustavy, odpružení a karoserie. Je zakázáno používat takové řetězy, které by mohly poškodit prvky brzdové soustavy.
- Potřebujete-li s vozidlem během nasazování či sundávání řetězů popojet, nepřejíždějte koly přes spojovací prvky řetězů.
- Nasazené řetězy co nejvíce napněte a pravidelně jejich napnutí kontrolujte.



Nasazování sněhových řetězů si předem natrénujte.

Jízda se sněhovými řetězy

- Po nasazení řetězů s vozem asi 200 metrů popojedte. Poté zastavte a zkontrolujte, zda řetězy pevně sedí na místě.
- Nikdy nepřekračujte rychlostní omezení uváděné výrobcem řetězů. S nasazenými řetězy však nikdy nejezděte rychleji než 50 km/h (30 mph).
- Sněhové řetězy sice za určitých podmínek zlepšují záběrové schopnosti vozidla, avšak negativně ovlivňují jiné jízdní vlastnosti. Pokud možno se vyhýbejte nerovnostem, jako například hrbolům či výmolům. Také se vyhněte rychlému nebo ostrému zatáčení, stejně jako prudkému brzdění.
- Na površích bez sněhu či ledu řetězy nepoužívejte, protože zbytečně dochází k opotřebením sněhových řetězů i kol.

Další informace vám poskytne prodejce Volvo.

^[1] Týká se i vozidel s pohonem všech kol.

13.4.4. Defekty

Zaznamenáte-li defekt pneumatiky, je nutné kvůli bezpečnosti provést několik věcí, zejména pokud k defektu došlo během jízdy.

Nastane-li defekt během jízdy, prioritou je zajistit bezpečnost. Zapněte výstražná světla a pokud možno s vozem zajedte na místo, kde nebude hrozit bezprostřední nebezpečí. Podle potřeby přivolejte asistenční službu.



Varování

- Máte-li defekt pneumatiky, s vozidlem nejezděte. Taková jízda není bezpečná a hrozí riziko poškození vozidla.
- Je-li to možné, vystupujte z vozidla na straně s menší intenzitou dopravy, abyste nezpůsobili nehodu.
- Umístěte výstražný trojúhelník, abyste včas varovali ostatní vozidla projíždějící kolem. Nezapomeňte si nejprve obléci výstražnou vestu.



Tip

Je-li vaše vozidlo vybaveno sadou na opravu pneumatiky, před jejím použitím si přečtěte příslušné pokyny.

13.4.4.1. Nouzová oprava defektu

Drobné defekty je možné opravit pomocí sady na opravu pneumatiky^[1]. Sada obsahuje nádobku s těsnicím prostředkem a kompresor.



Varování

Před použitím sady si přečtěte všechny pokyny.

Po použití sady pro nouzovou opravu pneumatiky nejezděte s vozidlem rychleji než 80 km/h (50 mph).



Sada na opravu pneumatiky

Kompresor

Kompresor slouží k nouzovým opravám defektu. Podle potřeby můžete kompresor použít i ke kontrole nebo úpravě tlaku standardních pneumatik.

Kompresor je elektrické zařízení. Po skončení životnosti kompresoru postupujte dle platných místních předpisů pro likvidaci elektroodpadu.

Těsnicí prostředek

Těsnicí prostředek slouží k nouzové opravě pneumatiky. Dokáže účinně utěsnit defekt v běhounu pneumatiky, avšak při poškození bočnice se jeho použití nedoporučuje. Pokud na pneumatice pozorujete větší trhliny, praskliny a podobná poškození, neměli byste ji těsnicím prostředkem opravovat.

Po vypršení doporučeného data spotřeby je nutné nádobku s těsnicím prostředkem vyměnit. Prošlá nádobka je považována za nebezpečný odpad.

^[1] Označuje se též jako sada pro nouzovou opravu defektu nebo TMK.

13.4.4.1.1. Používání sady na nouzovou opravu pneumatiky

Při používání sady na nouzovou opravu pneumatiky je důležité dodržovat několik zásad. Před zahájením práce si vždy pečlivě přečtěte příslušný postup.

Poznámka

Tyto pokyny se týkají sady na nouzovou opravu pneumatiky dodávanou výrobcem Volvo.



Přehledné zobrazení kompresoru ze sady na opravu pneumatiky

- ① Redukční ventil
- ② Tlakoměr
- ③ Vzduchová hadice
- ④ Vypínač
- ⑤ Elektrický kabel



Přehledné zobrazení nádoby s těsnicí hmotou ze sady na opravu pneumatiky

- ① Hadice s těsnicí hmotou
- ② Konektor vzduchové hadice

Varování

Těsnicí prostředek může být zdraví škodlivý

Těsnicí prostředek obsahuje látky, které v případě požití mohou poškodit vaše zdraví. Obsah též může vyvolat alergické reakce nebo způsobit jiná poškození dýchací soustavy, pokožky, centrální nervové soustavy a zraku.

Bezpečnostní opatření

- Ukládejte sadu mimo dosah dětí.
- Zamezte dlouhodobému nebo opakovanému kontaktu s pokožkou. Při potřísnění oděvu těsnicím prostředkem si oděv sundejte.
- Po manipulaci s prostředkem si řádně umyjte ruce.

První pomoc

- Požití: Nevyvolávejte zvracení, pokud vám to přímo nedoporučil lékař. Vyhledejte lékařskou pomoc.
- Potřísnění pokožky: Zasažené oblasti umyjte mýdlem a vodou. Při výskytu nežádoucích příznaků vyhledejte lékařskou pomoc.
- Zasažení očí: Vyplachujte větším množstvím vody nejméně po dobu 15 minut za občasného přizvednutí horních a spodních víček. Při výskytu nežádoucích příznaků vyhledejte lékařskou pomoc.
- Vdechnutí: Odvedte zasaženou osobu na čerstvý vzduch. Pokud podráždění přetrvává, vyhledejte lékařskou pomoc.

- Před zahájením práce zkontrolujte, zda je vypínač kompresoru ve vypnuté poloze.
- Vzduchovou hadici ani hadici s těsnicí hmotou během opravy nevyndavejte.
- Pokud byl defekt způsoben hřebíkem nebo podobným ostrým předmětem, který je stále v pneumatice, nevytahujte jej. Otvor se tak snáze utěsní.
- Je-li nutné opravu provést přímo v provozu, zapněte výstražná světla nebo použijte výstražný trojúhelník, pokud jej máte k dispozici.

Příprava

1.



Našroubujte vzduchovou hadici na nádobku s těsnicí hmotou. Otvor je naproti hadici s těsnicí hmotou.

2. Sundejte čepičku ventilku pneumatiky a připojte hadici s těsnicí hmotou. Konektor hadice našroubujte na závit ventilku až na doraz.

Zahájení opravy defektu

Obsah této příručky představuje stav uživatelské příručky v době tisku a v budoucích případech nemusí být zcela platný. Další informace naleznete na první straně, kde je uvedena kompletní poznámka o vyloučení odpovědnosti.

3. Zapojte kompresor do 12V zásuvky vozidla a zkontrolujte, zda napájení ze zásuvky funguje.^[1]

4. Spusťte kompresor stiskem vypínače.

 **Varování**

Nikdy nestůjte vedle pneumatiky, je-li kompresor zapnutý. Objeví-li se prasklina nebo vyboulení povrchu, kompresor okamžitě vypněte. Ukončete opravu a obraťte se na službu Volvo Assistance kvůli bezpečnému odtahu vozidla.

 **Poznámka**

Kompresor nikdy nepokládejte do vody nebo přímo na písek či silně znečištěný povrch, protože by se mohl poškodit.

5. Pneumatiku nafoukněte alespoň na 1,8 baru (26 psi).

6. Vypněte kompresor a zkontrolujte tlak vzduchu pomocí tlakoměru. Minimální tlak je 1,8 baru (26 psi), maximální tlak činí 2,8 baru (39 psi). Je-li tlak příliš vysoký, upusťte vzduch redukčním ventilem.

 **Varování**

Pokud tlak nedosahuje 1,8 baru (26 psi), otvor v pneumatice je příliš velký. Nepokračujte v opravě a kontaktujte službu Volvo Assistance kvůli bezpečnému odtahu vozidla.

7. Vytáhněte kompresor z 12V zásuvky.

8. Odšroubujte hadici s těsnicí hmotou od ventilku.

9. Nasadte zpět čepičku ventilku.

10. Co nejdříve s vozidlem jedte po dobu nejméně 10 minut^[2] rychlostí až 60 km/h (37 mph), aby těsnicí hmota mohla otvor zalepit. Poté pneumatiku překontrolujte.

Následná kontrola

11. Připojte vzduchovou hadici k ventilku pneumatiky.

12. Překontrolujte tlak vzduchu v pneumatice udávaný na tlakoměru kompresoru.

- > • Pokud je tlak nižší než 1,3 baru (19 psi), utěsnění není dostatečné. Ukončete opravu a obraťte se na službu Volvo Assistance kvůli bezpečnému odtahu vozidla.
- Pokud je tlak v rozmezí 1,3 baru (19 psi) až 1,8 baru (26 psi), je nutné pneumatiku dohustit na tlak alespoň 1,8 baru (26 psi), ale ne více než 2,8 baru (39 psi). Zapojte kompresor do 12V zásuvky a dofoukněte pneumatiku. Je-li tlak vzduchu příliš vysoký, upusťte vzduch redukčním ventilem. Poté zopakujte krok č. 10.
- Pokud naměříte tlak v rozmezí 1,8 baru (26 psi) až 2,8 baru (39 psi), můžete pokračovat v jízdě rychlostí až 80 km/h (50 mph).

13. Nasadte zpět čepičku ventilku.

- Použitou nádobku s těsnicím prostředkem i hadici vyměňte za novou. Další informace vám poskytne prodejce Volvo.

- Volvo doporučuje poškozenou pneumatiku co nejdříve vyměnit nebo opravit. Informujte servis, že pneumatika obsahuje těsnicí prostředek.

 **Varování**

Na pneumatikách opravených těsnicím prostředkem nejezděte dále než 200 km (125 mil).

^[1] Chvilí poté, co řidič vozidlo opustí, se zásuvka automaticky deaktivuje. Napájení ze zásuvky obnovíte jednoduše tím, že do vozidla nastoupíte.

^[2] Nebo 5 kilometrů (3 míle)

13.4.4.1.2. Huštění pneumatiky pomocí kompresoru pro opravu defektu

Pneumatiky vozidla je možné nafouknout pomocí kompresoru, který je součástí sady na nouzovou opravu pneumatiky.

Před zahájením práce zkontrolujte, zda je vypínač kompresoru ve vypnuté poloze.

1. Sundejte čepičku ventilku pneumatiky a připojte vzduchovou hadici kompresoru. Konektor vzduchové hadice našroubujte na celý závit ventilku.
2. Zapojte kompresor do 12V zásuvky vozidla a zkontrolujte, zda napájení ze zásuvky funguje.^[1]
3. Spusťte kompresor stiskem vypínače.

 **Důležité**

Nikdy nenechávejte kompresor běžet déle než 10 minut, abyste zamezili jeho přehřívání.

4. Tlak vzduchu v pneumatice kontrolujte na tlakoměru kompresoru^[2]. Je-li tlak příliš vysoký, upusťte vzduch redukčním ventilem.
5. Vypněte kompresor a odpojte jej od 12V zásuvky.
6. Odšroubujte vzduchovou hadici od ventilku.
7. Znovu nasadte čepičku ventilku pneumatiky^[3].

Dejte sadu zpět do schránky, kde byla uložena.

- [1] Chvilí poté, co řidič vozidlo opustí, se zásuvka automaticky deaktivuje. Napájení ze zásuvky obnovíte jednoduše tím, že do vozidla nastoupíte.
- [2] Doporučené tlaky huštění originálních pneumatik naleznete na štítku na sloupku dveří u řidiče.
- [3] Používejte pouze originální čepičky Volvo nebo plastové čepičky ventilků.

13.4.5. Tlak vzduchu v pneumatikách

Správný tlak vzduchu v pneumatikách přispívá ke stabilitě jízdy, nižší spotřebě a delší životnosti pneumatik.

Tlak vzduchu v pneumatikách se samovolně snižuje. Tlak se rovněž mění v závislosti na podmínkách prostředí. Nejedná se o nic neobvyklého. Pokud byste však jezdili s nesprávně nahuštěnými pneumatikami, mohly by se přehřívat a následně poškodit. Tlak vzduchu v pneumatikách ovlivňuje jízdní pohodlí, hlučnost a jízdní vlastnosti vozidla.

Tlak vzduchu v pneumatikách doporučujeme každý měsíc překontrolovat a totéž dělat před každou delší jízdou. Vždy používejte spolehlivý tlakoměr. Dodržujte doporučené hodnoty tlaku vzduchu pro studené pneumatiky.



Varování

U přehuštěných i podhuštěných pneumatik hrozí riziko vážného poškození. Pneumatiky mohou za jízdy prasknout, a vozidlo se tak může stát neovladatelným.



Tip

Při správném tlaku v pneumatikách můžete na maximum využívat nosnost vozidla.

13.4.5.1. Sledování tlaku vzduchu v pneumatikách

Vaše vozidlo dokáže rozpoznat nízký tlak vzduchu v pneumatikách a informovat vás o tom. Systém monitorování tlaku vzduchu v pneumatikách nelze vypnout. Pokud systém nedokáže rozpoznat nízký tlak vzduchu v pneumatikách, bude informovat o poruše.

Aby systém monitorování tlaku v pneumatikách poskytoval aktuální informace, musíte jet několik minut rychlostí vyšší než 35 km/h (22 mph).



Pokud systém rozpozná nízký tlak vzduchu v některé pneumatice, rozsvítí se kontrolka. Tento symbol zůstane svítit tak dlouho, dokud problém nevyřešíte.

Kromě zpráv na displeji se informace o monitorování tlaku vzduchu v pneumatikách ukazují i v zobrazení stavu vozidla na displeji.

Varování

Nemožnost varování předem

Systém nedokáže předem upozorňovat na potenciální poškození pneumatiky.

Tlak vzduchu v pneumatikách okamžitě upravte

Rozsvítí-li se symbol upozorňující na nízký tlak vzduchu, co nejdříve zastavte a zkontrolujte tlak ve všech pneumatikách. Jízda s podhuštěnými pneumatikami může vést k jejich poškození.

Zaznamenáte-li poruchu nebo pokud systém monitorování tlaku v pneumatikách trvale ukazuje závadu, je nezbytné provést servis. ^[1]

Nezapomeňte:

- I přes přítomnost tohoto systému je nutné pneumatiky pravidelně kontrolovat a starat se o ně.
- Kontrolka nízkého tlaku vzduchu v pneumatikách bude svítit tak dlouho, dokud tlak neupravíte na správnou hodnotu.
- Po přezutí kol nebo změně zatížení vozidla byste měli uložit novou referenční hodnotu tlaku vzduchu v pneumatikách.

Poznámka

Senzory měřící tlak vzduchu v pneumatikách musejí být namontovány na všech kolech včetně zimních pneumatik. Nasadíte-li rezervní kolo či jiné kolo bez senzoru, v zóně informací pro řidiče se po několika minutách jízdy zobrazí chybová zpráva. Nezapomeňte, že senzor musí být i na nových kolech, aby systém nezobrazoval varování ohledně nefunkčnosti.

Popis systému

Následující informace jsou formulovány v souladu s externími právními požadavky.

Všechny pneumatiky včetně rezervy (je-li ve výbavě) byste měli jednou za měsíc za studeného stavu zkontrolovat a případně nafouknout na tlak doporučený výrobcem vozidla a uvedený na štítku vozidla nebo nálepce s tlaky huštění pneumatik. (Používá-li vozidlo pneumatiky jiného rozměru než uvádí štítek vozidla či nálepka s tlaky huštění pneumatik, zjistěte nejprve správné hodnoty tlaku pro příslušné pneumatiky.)

Jako další bezpečnostní prvek je vaše vozidlo vybaveno systémem monitorování tlaku v pneumatikách (TPMS), který rozsvítí kontrolku nízkého tlaku v pneumatikách v případě, že by jedna či více pneumatik byly výrazně podhuštěny. Rozsvítí-li se proto kontrolka informující o nízkém tlaku vzduchu v pneumatikách, měli byste co nejdříve zastavit, tlak zkontrolovat a pneumatiky nahustit na předepsaný tlak. Jízda s výrazně podhuštěnými pneumatikami způsobuje jejich přehřívání, v krajním případě i poškození. Podhuštění dále vede ke zhoršení spotřeby a opotřebování běhounu. Může také ovlivnit ovladatelnost vozidla a jeho brzdné schopnosti.

Mějte na paměti, že systém TPMS nenahrazuje řádnou péči o pneumatiky a řidič je povinen udržovat správný tlak v pneumatikách i v případě, že podhuštění nedosáhlo úrovně vedoucí k rozsvícení kontrolky TPMS k upozornění na nízký tlak.

Vaše vozidlo je dále vybaveno ukazatelem poruchy systému TPMS, který signalizuje závadu tohoto systému. Ukazatel poruchy TPMS je spojen s kontrolkou nízkého tlaku vzduchu v pneumatikách. Když systém zaznamená poruchu, kontrolka přibližně mi-

nutu bliká a poté zůstane trvale svítit. Tato posloupnost se opakuje při každém spuštění vozidla, dokud se problém nevyřeší. Pokud svítí ukazatel poruchy, systém nemusí být schopen nízký tlak vzduchu v pneumatikách odhalit a na tuto skutečnost vás upozornit. Poruchy systému TPMS mohou mít různé příčiny včetně montáže rezervních či náhradních pneumatik nebo kol na vozidlo, kdy systém TPMS nemusí být schopen správně reagovat. Po výměně pneumatiky či kola na vozidle vždy zkontrolujte kontrolku poruchy systému TPMS, a ujistěte se tak, že i po výměně rezervní či náhradní pneumatiky nebo kola je systém TPMS nadále plně funkční.

^[1] Volvo doporučuje k opravám a servisu využívat služeb autorizovaných servisů Volvo.

13.4.5.1.1. Omezení funkce pro sledování tlaku vzduchu v pneumatikách

Za určitých situací nemusí sledování tlaku vzduchu v pneumatikách správně fungovat. Zjistěte, které situace to jsou, abyste si byli vědomi případných omezení tohoto systému.

Sledování tlaku vzduchu v pneumatikách může být negativně ovlivněno těmito okolnostmi:

- nekompatibilní ráfky nebo pneumatiky,
- provedené úpravy kol,
- přítomnost kapaliny uvnitř pneumatiky, např. těsnicího prostředku,
- sněhové řetězy,
- příslušenství způsobující rušení bezdrátového přenosu nebo elektroinstalace vozidla,
- existence blízkých zdrojů silných rádiových vln nebo elektromagnetických polí. K rušení tohoto druhu může docházet například na čerpacích stanicích, letištích nebo v blízkosti přenosových vozidel televize.

O případné závadě systému vozidlo informuje na displeji.

13.4.5.2. Nastavení tlaku vzduchu v pneumatikách

Chystáte-li se převážet těžký náklad nebo delší dobu s vozidlem jet vysokou rychlostí, je nutné upravit tlak vzduchu v pneumatikách. V pneumatikách také po nějaké době klesá tlak. Nejedná se o nic neobvyklého. Úprava tlaku vzduchu v pneumatikách podle konkrétní situace napomáhá zajistit rovnoměrné opotřebení pneumatik i jejich lepší schopnosti.

Tlak v pneumatikách kontrolujte a upravujte až poté, co se jejich teplota srovná s okolím. Takové pneumatiky označujeme jako studené. Nikdy neupouštějte vzduch ze zahřátých pneumatik. Když pneumatika vychladne, poklesne v ní tlak, a pneumatika by tak následně mohla být podhuštěná.

Pneumatiky se zahřívají poměrně rychle, a můžeme je tak považovat za zahřáté již po ujetí přibližně 1,5 km (1 míle). Opětovné vychladnutí pneumatik na okolní teplotu může trvat přibližně 3 hodiny.

1. Sundejte čepičku ventilku a poté pevně zatlačte tlakoměrem na ventilek.
2. Zkontrolujte aktuální tlak vzduchu v pneumatikách pomocí manometru.
3. Je-li tlak nízký, pneumatiku dofoukněte na správný tlak. Doporučený tlak pro pneumatiky dodávané z výroby je uveden na dveřním sloupku na straně řidiče.
4. Opět nasadte čepičku ^[1], aby se ventilek nepoškodil.
5. Kontrolujte, zda v běhounu pneumatiky nejsou zaklíněny nečistoty, jako např. hřebíky či jiné ostré předměty, které by mohly způsobit defekt.
6. Zkontrolujte, zda na bočnici nejsou prohloubeniny, zářezy, hrbolky či jiné nepravidelnosti.

Pokud pneumatiku nechtěně přehustíte, upusťte přebytečný vzduch stiskem kovového kolíku uprostřed ventilku. Poté tlak znovu zkontrolujte.

 **Poznámka**

Pro rezervu může platit jiný doporučený tlak než pro originální pneumatiky. Vždy používejte tlak doporučený výrobcem rezervního kola.

 **Tip**

Ke kontrole a úpravě tlaku vzduchu v pneumatikách můžete podle potřeby používat i kompresor ze sady pro nouzovou opravu pneumatiky.

^[1] Používejte pouze originální čepičky Volvo, případně jiné plastové čepičky. Kovové čepičky mohou zkorodovat a k ventilku pevně přilnout.

13.5. Elektroinstalace a baterie vozidla

Vaše vozidlo je vybaveno speciální elektroinstalací, která zajišťuje nabíjení baterií a čerpání energie z nich. Pro různé elektrické funkce se používají vysokonapěťové i nízkonapěťové obvody.

V této části příručky najdete informace o některých součástech elektroinstalace vašeho vozidla. Jedná se například o:

- Baterie systému pohonu
- 12V baterie
- Svorka nouzového 12V napájení
- Pojistky

Důležité

Svorka 12V baterie

V případě úplného vybití vozidla není možné jej odemknout, protože zámky mají elektrické ovládání. Ke zpřístupnění vozidla a jeho nabití je možné jej krátkodobě napájet přes externí 12V svorku. K té se dostanete po odstranění malé krytky pod předním nárazníkem u předního levého kola.

Před použitím svorky 12V baterie vždy zvažte následující:

- Volvo doporučuje, aby 12V svorku používali pouze servisní technici za účelem zpřístupnění a zprovoznění nepojízdného vozidla.
- Externí 12V svorku ve vozidle používejte pouze ke zpřístupnění vozidla. Nezkoušejte s její pomocí nabíjet jiné vozidlo nebo podobný externí zdroj.
- Používejte pouze 12V nabíječku s maximálním nabíjecím proudem do 40 A.
- V případě připojení napájecího zdroje s proudovým maximem nad 40 A dojde ke spálení pojistky svorky, a ta pak bude nefunkční.
- Svorku 12 V používejte pouze po omezenou dobu. K delšímu napájení vozidla není určena.
- Dbejte na dodržování kladného a záporného označení na svorkách, protože záměna polarity nízkonapěťového systému může vést k poškození součástí nízkonapěťového systému nebo k přepálení 40A pojistky.

Tip

Nabíjení vozidla

Funkce a prvky výbavy související s nabíjením, jako například nabíjecí port a kabely, jsou popsány v samostatném oddílu této příručky.

Napájení příslušenství

Funkce související s napájením příslušenství, jako například USB porty a bezdrátové nabíjení zařízení, jsou popsány v jiných oddílech této příručky.

Varování

- Do elektroinstalace vozidla nijak nezasahujte a prvky neopravujte. Provádějte pouze činnosti výslovně uvedené v uživatelské příručce.
- Vysokonapěťové součásti mohou způsobit zásah elektrickým proudem s rizikem smrtelného zranění. S těmito součástmi mají povoleno zacházet výhradně autorizovaní pracovníci.
- Elektroinstalaci vozidla ani její součásti sami neopravujte. Vyžaduje-li vaše vozidlo opravu nebo servisní zásah, obraťte se na autorizovaný servis Volvo.

13.5.1. Baterie systému pohonu

Hlavním zdrojem energie a elektřiny vašeho vozidla je baterie systému pohonu. Zajišťuje elektrický pohon vozidla a nepřímou napájí i další spotřebiče tím, že udržuje pomocnou 12V baterii nabitou.

Baterie systému pohonu je uložena pod podlahou vozidla.

Péče o baterii a její stav

Stav baterie systému pohonu závisí na způsobu používání vozidla. Kapacita baterie časem postupně klesá. Existují doporučené způsoby používání, které mohou pomoci životnost baterie prodloužit. Tyto způsoby používání zahrnují situace a stavy, které mohou způsobit poškození baterie.

Důležité

Baterii může poškodit odstavení vozidla s nízkou úrovní nabití. Jakmile se úroveň nabití baterie blíží nule, co nejdříve ji nabijte.

Tip

Informace o tom, jak udržovat baterii v dobrém stavu a jak postupovat v případě jejího vybití, naleznete v samostatných částech této příručky.

Servis a údržba baterie

Baterie systému pohonu je vysokonapěťová součást, jejíž bezpečný servis si žádá autorizovaného specialistu s potřebným vybavením.

Varování

- Do elektroinstalace vozidla nijak nezasahujte a prvky neupravujte. Provádějte pouze činnosti výslovně uvedené v uživatelské příručce.
- Vysokonapěťové součásti mohou způsobit zásah elektrickým proudem s rizikem smrtelného zranění. S těmito součástmi mají povoleno zacházet výhradně autorizovaní pracovníci.
- Elektroinstalaci vozidla ani její součásti sami neopravujte. Vyžaduje-li vaše vozidlo opravu nebo servisní zásah, obraťte se na autorizovaný servis Volvo.

13.5.1.1. Udržování dobrého stavu a výkonu baterie

Doporučujeme používat konkrétní postupy, které napomáhají udržet baterii systému pohonu v dobrém stavu a zachovat její výkon po celou dobu používání vozidla. Za některých situací by se baterie mohla poškodit, a je proto nutné se jim vyhnout.

Nízká a vybitá baterie

Důležité

Pokud byste baterii systému pohonu po dosažení 0 % nenabíli, mohla by se vážným způsobem poškodit. Vozidlo i po zaparkování stále odebírá malé množství energie. Odstavíte-li proto vozidlo s málo nabitou baterií a bez připojení k nabíječce, hrozí riziko vybití a poškození baterie. Pokud úroveň nabití baterie během parkování poklesne pod 20 %, doporučujeme vozidlo co nejdříve připojit k nabíječce.

Pokud úroveň nabití baterie činí 0 %, je baterie vybitá neboli prázdná. Vozidlo je nutné co nejdříve nabít, aby se snížilo riziko poškození baterie.

Při vybití baterie systému pohonu též hrozí riziko vybití pomocné 12V baterie, jelikož se do ní nepřivádí energie. V případě vybití obou baterií je vozidlo zcela bez napájení a ani nemožňuje nabíjení spustit.

Vysoký stav nabití

Důležité

Pokud byste u baterie systému pohonu dlouhodobě udržovali vysokou úroveň nabití, mohla by se poškodit.

Necháváte-li vozidlo připojené k nabíječce a neplánujete v nejbližší době nikam jet, zvolte takovou cílovou úroveň nabíjení, která je doporučena na obrazovce nabíjení vozidla.

Obvyklé způsoby nabíjení

Doporučeným režimem pro každodenní používání je AC nabíjení. To pomáhá zachovat dobrý stav baterie v dlouhodobém horizontu. DC nabíjení vede k vyššímu opotřebení.

Dlouhodobé parkování

Necháváte-li vozidlo odstavené déle než měsíc, doporučujeme udržovat úroveň nabití baterie na 40 až 60 %. Spotřebujte nějakou energii z baterie nebo dobijte vozidlo tak, abyste dosáhli doporučené úrovně nabití.

Plánujete-li s vozidlem parkovat déle než tři měsíce, doporučujeme nechat jej připojené k nabíječce, ale nastavit maximální hodnotu nabíjení na 50 %. Prodloužíte tím životnost baterie systému pohonu.

Úroveň nabití baterie i funkci nabíjení pravidelně kontrolujte.

Tip

Více doporučení pro dlouhodobé parkování naleznete v samostatné části této příručky.

Parkování za vysokých teplot

Důležité

Nevystavujte vozidlo extrémním teplotám. Nenechávejte vozidlo zaparkované déle než 24 hodin v případě, že hrozí nárůst teploty až na 55 °C (131 °F).

Za teplého počasí doporučujeme vozidlo během, parkování připojit k nabíječce. Vysoké teploty způsobují poškození baterie, zejména je-li vozidlo vystaveno horku dlouhodobě. Vozidlo dokáže během parkování baterii aktivně chladit, k tomu však spotřebovává energii. Když se pak ke svému zaparkovanému vozidlu vrátíte, úroveň nabití baterie může být výrazně nižší než při odchodu. Po připojení k nabíječce může vozidlo baterii aktivně chladit, aniž by se snižovala úroveň nabití s rizikem úplného vybití baterie.

Za vysokých teplot se doporučuje parkovat ve stínu. Silné sluneční záření v kombinaci s vysokými teplotami může způsobovat velmi vysoké teploty, kvůli nimž rostou požadavky na chlazení.

Parkování za nízkých teplot

Když je baterie studená, sníží vozidlo dočasně do jejího zahřátí její výkon. Jízda za stavu se sníženým výkonem baterii nijak nepoškozuje.

Chcete-li předejít dočasnému snížení výkonu studené baterie, připojte vozidlo k nabíječce a ještě před vyjetím aktivujte teplotní přípravu. Vozidlo pak baterii zahřeje bez dopadů na výkon nebo dojezd.

Pokud teploty klesají pod -30 °C (-22 °F), neopouštějte vozidlo zaparkované bez nabíjení déle než 24 hodin.

13.5.1.2. Systém chlazení hnacího ústrojí

Vaše vozidlo je vybaveno pokročilým systémem regulace teploty.

Tento systém aktivně reguluje teplotu baterie systému pohonu při parkování, nabíjení vozidla i během jízdy. Využívá se při vysoké či nízké okolní teplotě a během teplotní přípravy.

Důležité

Chladicí kapalinu nikdy nedolévejte vlastními silami

Soustava chlazení představuje uzavřený systém. Veškerou údržbu systému chlazení provádějí výhradně vyškolení technici.^[1]

^[1] Volvo doporučuje navštívit autorizovaný servis Volvo.

13.5.2. 12V baterie

12V baterie slouží k napájení všech palubních funkcí kromě elektrického pohonu.

Servis a výměna

12V baterie je bezúdržbová.

Při nutnosti výměny 12V baterie se obraťte na servis Volvo.

! Důležité

Svorka 12V baterie

V případě úplného vybití vozidla není možné jej odemknout, protože zámky jsou ovládány elektricky. Ke zpřístupnění vozidla a jeho nabití je možné jej krátkodobě napájet přes vnější 12V svorku. Ke svorce se dostanete sejmutím malé krytky pod předním nárazníkem u levého předního kola.

Před použitím svorky 12V baterie vždy zvažte následující:

- Volvo doporučuje, aby 12V svorku používali pouze servisní technici za účelem zpřístupnění a zprovoznění nepojízdného vozidla.
- Externí 12V svorku ve vozidle používejte pouze ke zpřístupnění vozidla. Nezkoušejte s její pomocí nabíjet jiné vozidlo nebo podobný externí zdroj.
- Používejte pouze 12V nabíječku s maximálním nabíjecím proudem do 40 A.
- V případě připojení napájecího zdroje s proudovým maximem nad 40 A dojde ke spálení pojistky svorky, a ta pak bude nefunkční.
- Svorku 12 V používejte pouze po omezenou dobu. K delšímu napájení vozidla není určena.
- Dbejte na dodržování kladného a záporného označení na svorkách, protože záměna polarit nízkonapěťového systému může vést k poškození součástí nízkonapěťového systému nebo k přepálení 40A pojistky.

Specifikace 12V baterie

Typ baterie	AGM H4
Napětí	12 V
Rozměry (délka × šířka × výška)	207 × 175 × 190 mm (8 ⁵ / ₃₂ × 6 ⁵⁷ / ₆₄ × 7 ³¹ / ₆₄ in)
Kapacita	50 Ah
Startovací proud za studena ^[1]	540 A

^[1] cca

13.5.2.1. Štítky na baterii

Na nízkonapěťových autobateriích najdete štítky s informacemi pro bezpečné zacházení.

Symbols

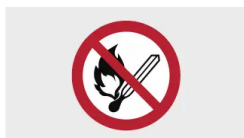

Chraňte před zdroji jisker a otevřeným ohněm.



Nebezpečí výbuchu.



Baterie obsahuje korozivní kyselinu.

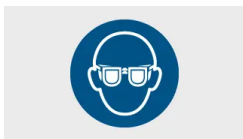

Používejte ochranné brýle.



Baterii uchovávejte mimo dosah dětí.

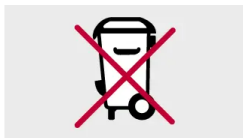

Použitou baterii je nutné řádně zlikvidovat za účelem recyklace.



Použitou baterii nechte recyklovat.



Další informace naleznete v uživatelské příručce k vozidlu.

i **Poznámka**

Vyobrazené štítky

Štítky vyobrazené v této příručce jsou pouze obecnou podobou štítků používaných ve vozidle. V příručce je uvedeno pouze rozmístění štítků a typ informací na těchto štítcích. Konkrétní informace týkající se vozidla naleznete přímo na štítku.

13.5.3. Recyklace baterie

Použité baterie je nezbytné ekologicky recyklovat.

Pokud si nejste jisti, jak s bateriemi naložit, obraťte se na podporu Volvo. S baterií systému pohonu mají povoleno zacházet pouze autorizovaní technici.

13.5.4. Pojistky

Elektrické pojistky chrání různé části elektroinstalace vozidla tím, že při překročení maximální hodnoty proudu přeruší dané spojení. K obnovení dané funkce je nutné spálenou pojistku vyměnit.

Spálená pojistka může ukazovat na závadu elektroinstalace. Pokud vozidlo indikuje spálenou pojistku, obraťte se na podporu Volvo.

Důležité

- Nesprávná výměna pojistky může způsobit vážné poškození elektroinstalace vozidla.
- Pojistka určená k výměně musí mít odpovídající parametry, například typ a hodnotu proudu.
- Volvo doporučuje pojistky měnit v autorizovaném servisu Volvo.

13.6. Nářadí a vybavení

Vozidlo je vybaveno nářadím, které využijete v některých situacích. Například v případě, že potřebujete vyměnit kolo.

Nářadí a další prvky výbavy jsou uloženy na různých místech, například pod kapotou, v příruční schránce nebo v kufru. Doporučujeme znát, kde vše najdete, abyste v případě nouze nemuseli nic složitě hledat.

Varování

Ukládejte nářadí na správné místo

Nepoužívané volné nářadí a vybavení vždy ukládejte na určená místa. Jinak by v případě nehody mohlo dojít ke škodám nebo zraněním osob.

Před použitím nářadí si přečtěte příslušné pokyny

Před použitím se vždy seznamte se všemi příslušnými pokyny k nářadí a vybavení.

Doporučení ohledně nářadí a vybavení pro vaše vozidlo vám poskytne prodejce Volvo.

Výstražný trojúhelník

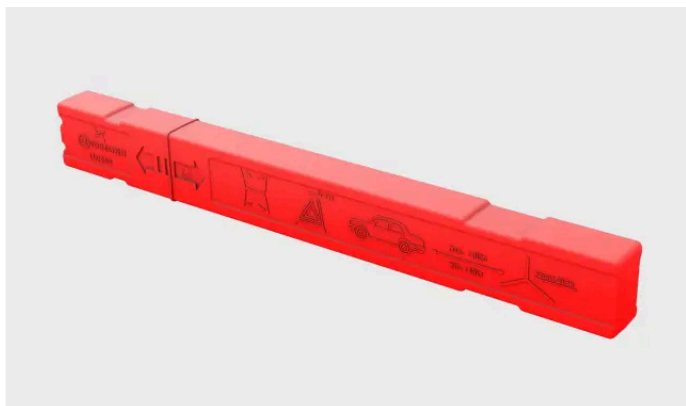

Zůstanete-li stát s nepojízdným vozidlem v místě, kde by mohlo dojít ke střetu s jinými vozidly, postavte na vhodné místo výstražný trojúhelník, abyste včas ostatní řidiče varovali.

Tažné oko

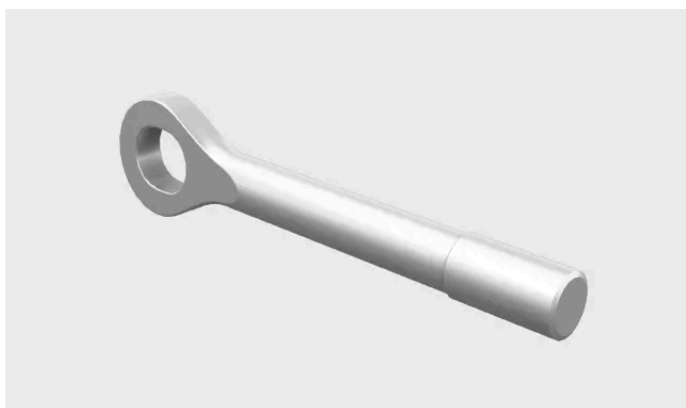

Před tažením vozidla je nutné nejprve k nárazníku upevnit tažné oko. Také jej využijete k zajištění předmětů převážených na střeše vozidla, přesahují-li okraj střechy.

Sada na opravu pneumatiky



Sada na opravu pneumatiky

Vozidlo je vybaveno sadou na opravu pneumatiky, kterou využijete při opravách menších defektů pneumatiky.

Lékárnička

Součástí výbavy vozidla je lékárnička. V některých zemích je povinné mít lékárničku ve vozidle neustále k dispozici.

13.6.1. Používání výstražného trojúhelníku

V případě nepojízdnosti vozidla rozložte výstražný trojúhelník a umístěte jej tak, aby jej ostatní vozidla bezpečně viděla. Výstražný trojúhelník má v předstihu upozornit ostatní řidiče na vaše stojící vozidlo nebo jinou nehybnou překážku.

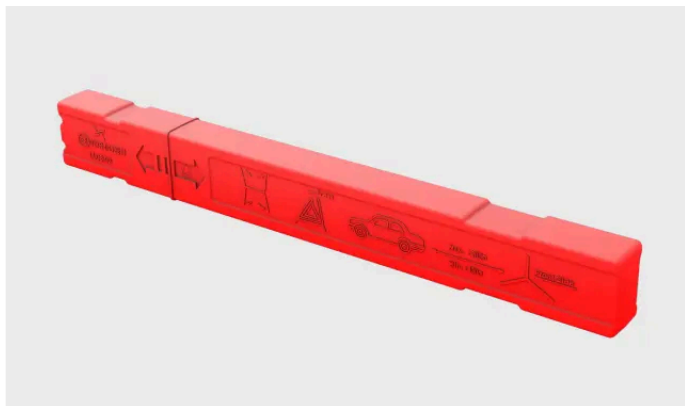

Složený výstražný trojúhelník v pouzdru.

Poznámka

Místní pravidla a předpisy

Pravidla a předpisy pro používání výstražného trojúhelníku se v jednotlivých zemích mohou lišit. Za znalost příslušných předpisů a jejich dodržování vždy odpovídá řidič.

Tip

- Pokud umístíte výstražný trojúhelník za tmy, oblečte si nejprve reflexní vestu. Nemáte-li vestu s sebou, neste výstražný trojúhelník směrem k přijíždějícím vozidlům, aby vás nikdo nepřehlédl.
- Pouzdro od výstražného trojúhelníku si můžete položit na sedadlo řidiče jako připomínku, abyste při odjezdu nenechali trojúhelník stát na místě.

1. Zapněte výstražná světla.
2. Vytáhněte výstražný trojúhelník z pouzdra, rozložte jej a spojte jeho konce dohromady.
3. Rozložte podpěry trojúhelníku.
4. Umístěte výstražný trojúhelník na vhodné místo vzhledem k dopravě a v takové vzdálenosti, aby ostatní řidiči byli upozorněni v dostatečném předstihu.

Před odjezdem nezapomeňte výstražný trojúhelník stát na místě.

13.6.2. Upevnění tažného oka

Tažné oko slouží k upevnění lana navijáku při tažení vozidla.

Tažné oko po pravé straně vozidla zašroubujte do závitového otvoru, který najdete pod krytkou na předním nebo zadním nárazníku.

! Důležité

Nejprve se seznamte s informacemi o tažení a příslušnými omezeními.

Připravte si tažné oko, abyste jej měli po ruce.

1.

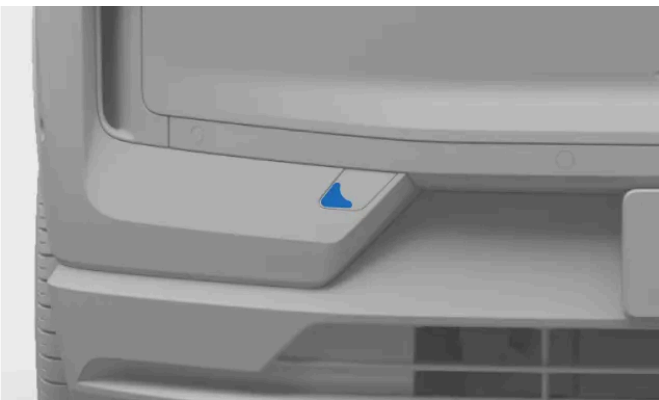

Krytka montážního místa tažného oka na předí vozidla.

Upevnění vpředu: zatlačte na krytku uprostřed jejího levého okraje. Krytka se otočí kolem středové osy a poté ji můžete sundat.

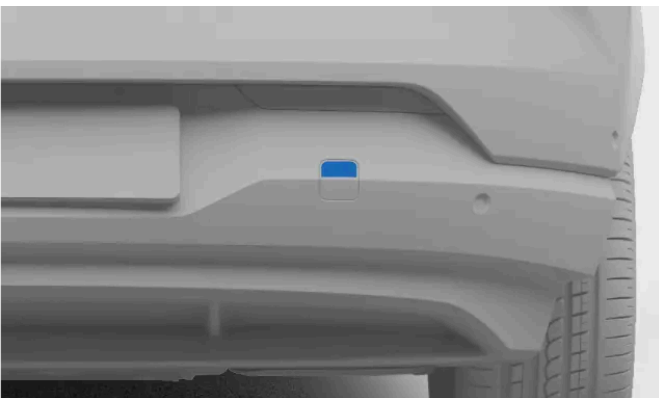

Krytka montážního místa tažného oka na zádi vozidla.

Upevnění vzadu: zatlačte na krytku v místě jejího horního okraje. Krytku zcela vyklopte a poté sundejte.

2. Našroubujte oko do adaptéru až na doraz.

! Důležité

Tažné oko je důležité vždy řádně upevnit. Utahování si můžete usnadnit protažením jiného předmětu skrz tažné oko, například klíče na kola.

Po skončení nezapomeňte tažné oko opět vymontovat a uložit jej na původní místo.

13.7. Zvedání vozidla

Pomocí zvedáku můžete vozidlo zvednout tak, aby se vždy jedno kolo nedotýkalo země. Před zvedáním vozidla si nezapomeňte přečíst příslušné pokyny.

Důležité

Zvedák je nutné umístit pod místo určené ke zvedání vozidla, jinak by mohlo dojít k poškození baterie.

Doporučené nebo dodávané vybavení

- V těchto pokynech pro zvedání vozidla se předpokládá používání zvedáku doporučeného nebo dodávaného ^[1] výrobcem vozu Volvo.
- Vždy používejte pouze nástroje a vybavení určené pro váš model vozidla. Informace o doporučených nástrojích vám poskytne prodejce Volvo.
- Volvo doporučuje, aby úkony nepopisované v této příručce prováděl vždy autorizovaný servis Volvo.
- Přenosný zvedák pro příležitostné a omezené použití je vhodný pouze pro krátké a neodkladné úkony, například opravu defektu pneumatiky. Pro častější nebo dlouhodobější použití doporučujeme dílenský zvedák.
- Vozidlo zvedejte pouze v místech určených k přiložení zvedáku.

Jiné vybavení pro zvedání vozidla

- Používáte-li vybavení pro zvedání od jiného dodavatele než Volvo ^[2], před zvedáním vozidla si pečlivě prostudujte příslušné pokyny. Používané vybavení vždy musí být kompatibilní s vaším vozidlem.
- Podle situace používejte další bezpečnostní vybavení, jako např. podpěrné stolice a klíny pod kola.
- Při práci s dílenským zvedákem vždy zkontrolujte, zda je na zvedáku pryžový chránič, aby se vozidlo nepoškrábalo a zároveň bylo při zvedání stabilnější.

Varování

Bezpečnost v okolí vozidla

- Měníte-li kolo přímo v provozu nebo blízko vozovky, dbejte na to, abyste byli dobře vidět. Zapněte výstražná světla, postavte na viditelné a současně bezpečné místo výstražný trojúhelník a oblečte si reflexní vestu.
- Určete bezpečné místo pro čekání zbytku posádky, tedy dále od vozidla a dopravy.
- Zodpovídáte za bezpečnost v prostoru kolem zvednutého vozidla. Nenechte ve voze nikoho sedět ani se pohybovat v jeho těsné blízkosti.

Zvedání vozidla

- Nikdy nelezte pod zvednuté vozidlo a též nikoho nenechte strkat pod něj ruce nebo nohy.
- Nedávejte nic do prostoru mezi povrchem země a zvedákem, resp. mezi zvedák a zvedací místo.
- Pokud vybavení ke zvedání vykazuje jakékoli známky poškození, nepoužívejte je.

Před zvedáním vozidla:

- Připravte si všechny nástroje a součásti, které budete při práci potřebovat.
- Zkontrolujte, zda je zvedák v pořádku a má čisté a namazané závity.
- Ve vozidle snižte citlivost alarmu, abyste zabránili jeho nechtěnému spouštění.

1. Aktivujte parkovací brzdu.
2. Umístěte pod kola klíny, abyste omezili riziko sklouznutí vozidla po jeho zvednutí. Podle potřeby můžete použít i větší kameny nebo dřevěné bloky. Položte je před a za každé kolo, které zůstane stát na zemi.
3. Vyhledejte určená zvedací místa na spodku vozidla. Zvedací místa najdete podle trojúhelníkových značek zcela dole po stranách vozidla.

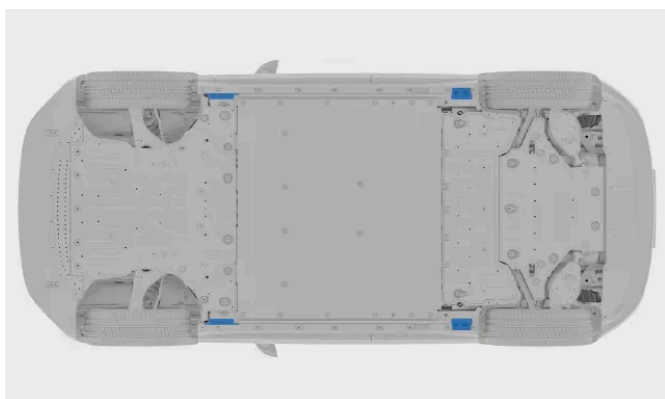

Na každém boku vozidla jsou dvě zvedací místa.

4. Postavte zvedák pod příslušné zvedací místo. Podklad musí být pevný, neklouzavý a rovný. Zvedák postavte tak, aby držadlo kliky směřovalo od vozidla.
5. Otáčejte klikou tak dlouho, než se hlavice zvedáku dotkne zvedacího místa. Zkontrolujte, zda zvedák správně zapadl do

určené drážky na vozidle.

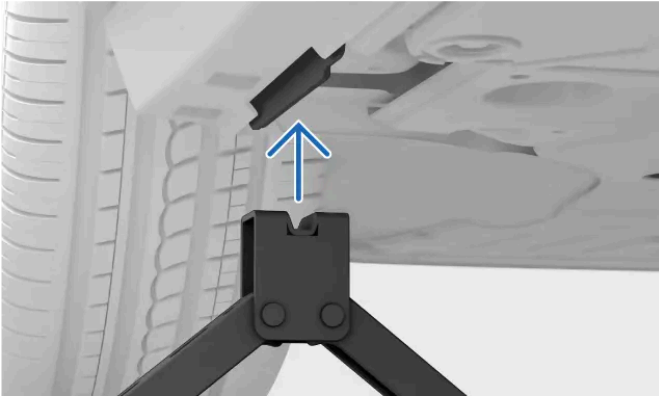

6. Doladte umístění zvedáku. Dbejte na následující:

- Zvedák se nesmí žádným směrem naklánět.
- Základna zvedáku se musí nacházet přesně pod zvedacím místem.
- Hlavice zvedáku musí do zvedacího místa správně zapadat.

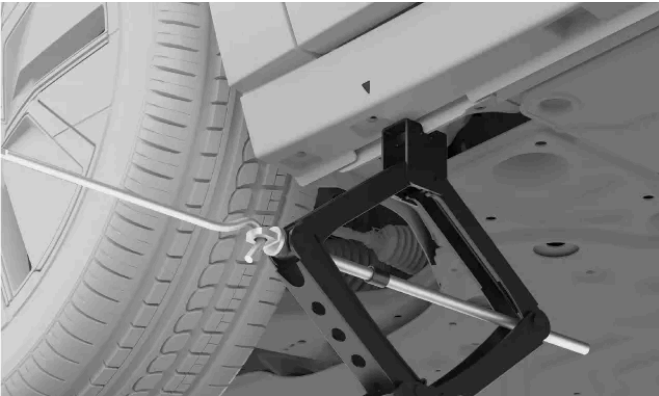

7. Zvedněte vozidlo do vyhovující výšky. Nezvedejte výše, než je k provedení plánovaného úkonu nezbytně nutné.



Varování

Zvednuté vozidlo nenechávejte stát bez dozoru.

Po skončení práce vozidlo opatrně spusťte dolů. Nezapomeňte přezkoušet důležité funkce vozidla, které jste mohli svým zásahem ovlivnit.

Zvedák dejte zpět do úložného prostoru.

^[1] V závislosti na konkrétním trhu může být součástí výbavy vozidla zvedák pro příležitostné a omezené použití.

^[2] Například dílenské zvedáky nebo jiné zvedací vybavení navržené pro časté a dlouhodobější používání.

13.8. Servis a opravy

K zajištění řádného provozního stavu vozidla je klíčové provádět veškerou požadovanou údržbu a opravy.

Vozidlo eviduje provedené servisní prohlídky a samo vás upozorní na termín příští návštěvy servisu. Je schopno automaticky odhalit řadu závad a informovat vás o nezbytných krocích.

Zaznamenáte-li jakékoli problémy nebo potřeby opravy, které vozidlo neodhalilo samo, obraťte se na zákaznickou podporu Volvo.

Volvo doporučuje veškeré servisní zásahy a opravy řešit prostřednictvím autorizovaných servisů Volvo.

Důležité

Závady a oznámení

Pokud vozidlo zobrazí oznámení vyžadující servisní zásah, co nejdříve si sjednejte termín v servisu. Informace o zjištěných závadách najdete i v zobrazení stavu vozidla na displeji.

Varování

- Do elektroinstalace vozidla nijak nezasahujte a prvky neupravujte. Provádějte pouze činnosti výslovně uvedené v uživatelské příručce.
- Vysokonapěťové součásti mohou způsobit zásah elektrickým proudem s rizikem smrtelného zranění. S těmito součástmi mají povoleno zacházet výhradně autorizovaní pracovníci.
- Elektroinstalaci vozidla ani její součásti sami neopravujte. Vyžaduje-li vaše vozidlo opravu nebo servisní zásah, obraťte se na autorizovaný servis Volvo.

Doporučený servisní program Volvo

Volvo doporučuje veškeré servisní zásahy a údržbu svěřit autorizovanému servisu Volvo. Servisy Volvo disponují pracovníky, speciálními nástroji a servisní literaturou potřebnou k zajištění vysoce kvalitního servisu. Doporučený servisní program Volvo byl koncipován s ohledem na co nejdélší životnost vašeho vozidla. Servisování vozidla v souladu s určeným servisním programem může být nutnou podmínkou záručního krytí Volvo. Další informace o úkonech údržby a podmínkách záruky naleznete v servisních a záručních informacích^[1] vašeho vozidla.

^[1] Jedná se o samostatnou publikaci, dodávanou společně s vaším vozidlem.

13.8.1. Servis a opravy brzd

Potřebujete-li objednat servis nebo opravu svého vozidla, obraťte se na zákaznickou podporu Volvo. Autorizované servisy Volvo disponují vyškolenými pracovníky a vybavením pro bezchybnou péči o vaše vozidlo.

Na nutnost servisu vás vozidlo upozorní automaticky.

1. Objednávejte se prostřednictvím podpory Volvo. Doporučíme vám nejbližší servisní místo.

Pokud je podpora Volvo momentálně nedostupná a servis nebo opravu vozidla potřebujete provést urgentně, obraťte se na místní asistenční službu.

13.8.2. Port palubní diagnostiky

Vozidlo je vybaveno portem diagnostiky, přes nějž se k vozidlu může připojit servisní zařízení a komunikovat s jeho systémy. Nezapojte do tohoto portu žádné vybavení, které Volvo k tomuto účelu neschválilo.

Port diagnostiky je typu OBDII.

Port diagnostiky se nachází pod přístrojovou deskou vedle páčky pro uvolnění kapoty.

Chybné použití portu diagnostiky může mít negativní dopad na systémy a software vozidla. To se týká i připojování neschváleného vybavení^[1] a instalace softwaru nebo diagnostických nástrojů.

Poznámka

V případě připojení neschváleného vybavení k portu palubní diagnostiky nenese Volvo žádnou odpovědnost. Další informace vám poskytne autorizovaný servis Volvo.

^[1] Vybavení, které nebylo ze strany Volvo schváleno.

14. Nepojízdné vozidlo a opětovné zprovoznění

Nemůžete-li s vozidlem jet, je považováno za nepojízdné. Nedokážete-li najít řešení v uživatelské příručce nebo si nejste jisti dalším postupem, vždy se můžete obrátit na autorizovaný servis Volvo.

V závislosti na charakteru problému můžete problém vyřešit vlastními silami nebo s pomocí autorizovaného servisu Volvo či jiných služeb. V této části uživatelské příručky naleznete popis různých situací a způsob jejich bezpečného řešení.

Pokud došlo ke zranění, případně riziko zranění hrozí, vždy má vyšší prioritu bezpečnost a ošetření osob než vyprošťování vozidla. Podle potřeby se neváhejte obrátit na tísňové služby.

K následujícím situacím se váží samostatné oddíly příručky, které vám pomohou určit příčinu problému a nezbytné kroky k opětovnému zprovoznění vozidla.

- Vozidlo má poruchu a není možné jej standardně používat.
- Baterie je vybitá a vozidlo nereaguje.
- Vozidlo je fyzicky poškozené. Kvůli poškození může být vozidlo nezpůsobilé k jízdě nebo se stát nepojízdným. S ohledem na bezpečnost jízdy je nutné vyhodnotit i povrchová poškození.

Důležité

Tažení vozidla

Pokud je nutné vozidlo odtáhnout, je třeba dodržet několik zásad. Je-li vozidlo nepoškozené a baterie není vybitá, musíte aktivovat režim Odtah k jeho přesunutí na plošinu odtahového vozu. Když je vozidlo v režimu Odtah, rychlost odtahového vozu by neměla překročit 5 km/h (3 mph) a vzdálenost, na kterou je vozidlo odtahováno, by měla být maximálně 10 m (30 stop). Nelze-li aktivovat režim Odtah, je nutné vozidlo vyzvednout na odtahový vůz.

14.1. Poškozené vozidlo

Dojde-li k poškození vozidla, je důležité určit rozsah a závažnost škod, aby bylo možné určit, jak s vozidlem dále bezpečně zacházet.

Vlivem poškození může být vaše vozidlo nepojízdné nebo další jízda nemusí být bezpečná.

Pokud bylo vozidlo poškozeno nebo vykazuje známky poškození, které utrpělo při parkování, obraťte se na autorizovaný servis Volvo. Pokud by poškození způsobilo nepojízdnost vozidla nebo zásadně ovlivnilo jeho funkčnost, je nezbytné zajistit vyproštění a odtah vozu prostřednictvím asistenční služby.

Důležité

Drobné poškození

Řadu závad dokáže vozidlo určit pomocí vlastní diagnostiky, ale nemůže rozpoznat všechny typy poškození nebo předpovídat jejich důsledky. I drobný náraz s povrchovým poškozením může ovlivnit součásti za zasaženým místem, například vychýlit parkovací senzor za nárazníkem. Je proto důležité, aby i zdánlivě drobná nebo povrchová poškození překontroloval vyškolený technik, jenž určí úplný rozsah škod.

Poškození způsobující nepojízdnost

V důsledku některých poškození se vozidlo může stát nepojízdným. Jedná se například o tyto:

- Poškození následkem nehody
- defekt pneumatiky,
- Poškození čelního skla
- Poškození vodou
- mechanické poruchy.

Poškození následkem nehody

V případě vážnější nehody přechází vaše vozidlo do bezpečnostního režimu a je nutné zajistit jeho odtah.

Důležité

Po vážné nehodě se raději nepokoušejte s vozidlem dál jet nebo s ním hýbat. Tvoří-li vozidlo vážnou překážku v dopravě, je možné jej výjimečně a pouze na krátkou vzdálenost přesunout mimo bezprostřední ohrožení (pokud to stav vozidla umožňuje).

Poškození vodou

Voda může způsobit trvalé poškození vašeho vozidla nebo vážně ovlivnit jeho fungování.

Důležité

Aktivní vysušení vozidla nebo nechání vozidla vyschnout po závažném poškození vodou většinou nebude postačovat. Každé poškození vodou nechte prověřit školeným technikem, který posoudí rozsah a závažnost škod.

Mechanické poškození

Mechanickým závadám nejlépe předejdete používáním vozidla určeným způsobem a jeho řádnou údržbou. Vozidlo je nezbytné pravidelně kontrolovat.

14.2. Poruchy

Obsah této příručky představuje stav uživatelské příručky v době tisku a v budoucích případech nemusí být zcela platný. Další informace naleznete na první straně, kde je uvedena kompletní poznámka o vyloučení odpovědnosti.

Za poruchu se považuje stav, kdy některá z částí vašeho vozidla nebo některá z jeho funkcí nepracuje určeným způsobem.^[1] V případě některých poruch může být další používání vozidla nebezpečné.

Poznámka

Nepojízdné vozidlo

Brání-li porucha v bezpečné jízdě, je nutné vozidlo považovat za nepojízdné.

Nereagující vozidlo

Problémy s napájením jsou popsány v samostatném oddílu tohoto návodu.

Obecné rady k poruchám

Pokud některá z funkcí správně nefunguje, zkuste provést tyto kroky:

- Přečtěte si, co o příslušné funkci uvádí uživatelská příručka. Zjistěte, co je ke správnému fungování zapotřebí udělat. Domnělým problémem může být pouze určité omezení dané funkce, o němž nevíte.
- Restartujte všechna související zařízení a systémy. Toto platí pro vozidlo jako takové, ale může se týkat i vašeho telefonu nebo aplikace.
- Pokud lze danou funkci či úlohu provést i dalšími způsoby, zkuste alternativní postup.

Poznámka

Změny po aktualizacích softwaru

V důsledku aktualizací softwaru mohly být zavedeny změny s dopadem na některé funkce. Vždy si přečtěte informace uváděné u příslušné aktualizace, abyste případně věděli, proč se chování vozidla změnilo.

Možné příčiny

Pokud funkce nepracuje podle očekávání, může to mít několik příčin:

- změna nastavení vozidla,
- podmínky okolního prostředí s dopadem na vaše vozidlo a jeho systémy,
- rušení signálu s dopadem na připojení a bezdrátové systémy,
- Došlo k přepálení pojistky a je nutné ji vyměnit.
- softwarová chyba,
- mechanická porucha.

V případě potřeby se obraťte na autorizovaný servis Volvo.

Nedokážete-li problém vyřešit pomocí informací uvedených v uživatelské příručce, obraťte se na autorizovaný servis Volvo.

Poznamenejte si, k čemu došlo přibližně v době výskytu problému. Může to pomoci s hledáním příčiny. Možné významné události:

- poškození vašeho vozidla,

Obsah této příručky představuje stav uživatelské příručky v době tisku a v budoucích případech nemusí být zcela platný. Další informace naleznete na první straně, kde je uvedena kompletní poznámka o vyloučení odpovědnosti.

- vystavení extrémním podmínkám,
- nedávno prováděný servis, údržba nebo výměna některé ze součástí,
- nedávná aktualizace softwaru,
- jiné závady nebo poruchy.

[1] Domnělá porucha nebo závada může být někdy pouze úmyslným omezením kvůli podmínkám, jimž je vozidlo vystaveno.

14.3. Vybité nebo nereagující vozidlo

Pokud vozidlo nereaguje nebo je podle všeho bez energie, příčinou může být vybití baterií nebo porucha ovlivňující elektroinstalaci vozu.

V případě úplného vybití baterií nebude vozidlo na některé vaše kroky vůbec reagovat. Například když jej chcete odemknout nebo nastartovat.

Pokud vozidlo nereaguje z důvodu vybití, podle situace máte několik možností, jak jej opět zprovoznit.

K vybití obou baterií vozidla může dojít v následujících situacích:

- Uživatel jel s vozidlem až do úrovně nabití 0 % a poté baterii ihned nedobil.
- Vozidlo bylo ponecháno stát se slabě nabitou baterií. Když se vozidlo nepřipojí k nabíječce, úroveň nabití baterie postupně klesá, neboť vozidlo odebírá malé množství energie i po zaparkování.
- Vozidlo bylo dlouhodobě odstaveno a stav nabití baterie postupně klesl na nulu.
- Vlivem nízkých teplot dočasně poklesla kapacita baterie pod úroveň potřebnou k napájení vozidla.

Podmínky nebo způsoby používání, které zvyšují spotřebu energie a způsobují nečekaně rychlý pokles stavu nabití baterie:

- používání příslušenství nebo některých funkcí vozidla s vyšší spotřebou energie,
- vysoké teploty vedoucí ke spuštění systému chlazení baterie.

Opětovné zprovoznění vozidla po vybití baterie systému pohonu

Je-li vybita pouze baterie systému pohonu, systémy vozidla je stále možné napájet, ale vozidlo nelze nastartovat ani s ním jet. Vozidlo ukazuje, že stav nabití baterie je 0 %. Za této situace se používá 12V baterie, která napájí systémy potřebné k tomu, aby šlo nabíjení baterie systému pohonu spustit. Energii ve 12V baterii je důležité uchovávat proto, abyste mohli vozidlo odemknout a dobít.

Kroky ke zprovoznění vozidla:

- Pokud vozidlo stojí na místě umožňujícím nabíjení, neprodleně tak učiňte.
- Nemůžete-li vozidlo na daném místě nabíjet, nechte jej odtáhnout k nabíječce. Mezitím se snažte uchovat zbytek energie ve 12V baterii. To je důležité nejen kvůli udržení baterie v dobrém stavu, ale i zachování klíčových funkcí vozidla pro použití v nouzi.

Zprovoznění po úplném vybití vozidla

Obsah této příručky představuje stav uživatelské příručky v době tisku a v budoucích případech nemusí být zcela platný. Další informace naleznete na první straně, kde je uvedena kompletní poznámka o vyloučení odpovědnosti.

V případě úplného vybití 12V baterie nedokáže vozidlo nijak reagovat. Důvodem mohou být okolnosti bránící tomu, aby baterie systému pohonu udržovala 12V baterii nabitou, například necháte-li baterii systému pohonu úplně vybit a včas ji znovu nenabijete. V případě vybití obou baterií vozidlo vůbec nereaguje a není ani možné jej obvyklým způsobem nabít.

Kroky ke zprovoznění:

- Obráťte se na autorizovaný servis Volvo nebo asistenční a odtahovou službu.
- Pokud je poblíž nepojízdného vozidla nějaký napájecí zdroj, můžete jej použít k dočasnému napájení přes speciální vnější svorku 12V instalace. Takto můžete nabíjení spustit.
- Pokud žádný napájecí zdroj v okolí není, je nutné vozidlo k takovému zdroji přepravit. Vybavením potřebným k zapnutí vozidla a jeho dobití disponují autorizované servisy Volvo.

Důležité

Svorka 12V baterie

V případě úplného vybití vozidla není možné jej odemknout, protože zámky jsou ovládány elektricky. Ke zpřístupnění vozidla a jeho nabití je možné jej krátkodobě napájet přes vnější 12V svorku. Ke svorce se dostanete sejmutím malé krytky pod předním nárazníkem u levého předního kola.

Před použitím svorky 12V baterie vždy zvažte následující:

- Volvo doporučuje, aby 12V svorku používali pouze servisní technici za účelem zpřístupnění a zprovoznění nepojízdného vozidla.
- Externí 12V svorku ve vozidle používejte pouze ke zpřístupnění vozidla. Nezkoušejte s její pomocí nabíjet jiné vozidlo nebo podobný externí zdroj.
- Používejte pouze 12V nabíječku s maximálním nabíjecím proudem do 40 A.
- V případě připojení napájecího zdroje s proudovým maximem nad 40 A dojde ke spálení pojistky svorky, a ta pak bude nefunkční.
- Svorku 12 V používejte pouze po omezenou dobu. K delšímu napájení vozidla není určena.
- Dbejte na dodržování kladného a záporného označení na svorkách, protože záměna polarity nízkonapěťového systému může vést k poškození součástí nízkonapěťového systému nebo k přepálení 40A pojistky.

Další situace s vybitým vozidlem

Mohu nastat i takové situace, kdy s jistotou víte, že baterie vybitá není. V takových případech zřejmě došlo k tomu, že 12V baterie se buďto nedobíjí z baterie systému pohonu, nebo není schopna vozidlo napájet.

Možné situace, které mohou mít dopad na 12V systémy elektroinstalace:

- Došlo ke spálení pojistky a je nutné ji vyměnit.
- 12V baterie je vadná.
- Došlo k elektrické, hardwarové nebo softwarové poruše, která brání zapnutí vozidla.

Nedokážete-li příčinu problému určit sami, případně ji vyřešit pomocí uživatelské příručky, obraťte se na autorizovaný servis Volvo.

14.4. Odtah

Zprovoznění vašeho vozidla zpravidla vyžaduje nouzovou přepravu odtahovou službou. To je nezbytné v situacích, kdy je vozidlo nepojízdné a jeho funkce nelze opravit přímo na místě.

Potřebujete-li zajistit odtah vozidla, obraťte se na autorizovaný servis Volvo.^[1]

Doporučený postup závisí na konkrétních podmínkách a stavu vozidla. Je-li vaše vozidlo nepoškozené a baterie není vybitá, můžete aktivovat režim Odtah k přesunutí vozidla na plošinu odtahového vozu. Pokud je vozidlo poškozené, nereaguje nebo je v bezpečnostním režimu, mělo by být vyzvednuto na plošinu odtahového vozu.

Důležité

Kola bez kontaktu se zemí

Bez ohledu na stav vozidla je vždy nutné jej přepravovat tak, aby se kola nedotýkala země. Nuceným otáčením kol během přepravy by se vozidlo mohlo vážně poškodit.

Dodržování bezpečného odstupu

Při nakládání na odtahový vůz dbejte na to, aby nikdo nestál přímo za vaším vozidlem.

^[1] Je-li pomoc urgentní, můžete se též obrátit přímo na odtahovou a asistenční službu.

14.5. Bezpečnostní režim

Pokud vaše vozidlo zaznamená poškození s možným dopadem na bezpečnost, aktivuje se bezpečnostní režim.

Bezpečnostní režim v případě poškození omezí dostupné funkce vašeho vozidla. Je-li aktivní bezpečnostní režim, jízda s vozidlem není možná, dokud nebude posouzena míra poškození a provedeny potřebné opravy^[1]. V případě aktivace bezpečnostního režimu vždy kontaktujte autorizovaný servis Volvo.

O zapnutí bezpečnostního režimu jasně informuje displej vozidla (pokud je stále funkční).

Varování

- Po zapnutí bezpečnostního režimu vozidlo nepoužívejte a ani se v něm nezdržujte.
- Před tažením vozidla je nutné vždy nejprve aktivovat režim Odtah. To provedete pomocí displeje.
- Resetování stavu vozidla bez vyhodnocení škod a provedení oprav může způsobit další poškození vozidla i zranění osob.

^[1] Volvo doporučuje navštívit autorizovaný servis Volvo.

14.6. Tažení vozidla

Vozidlo je možné na krátkou vzdálenost táhnout. V takovém případě je nutné nejprve zapnout režim Odtah.

Důležité

Před tažením vozidla

- Před tažením vozidla je nutné snížit citlivost palubního alarmu, abyste zamezili jeho nechtěné aktivaci.
- Režim Odtah je dostupný pouze v případě, že baterie není zcela vybitá. Pokud vozidlo nelze zapnout, je třeba jej zvednout na plošinu odtahového vozu.
- Před aktivací režimu Odtah si přečtěte všechny pokyny ohledně tažení vozidla.
- Vozidlo se smí odtahovat na vzdálenost maximálně 10 m (30 stop). Při tažení na delší vzdálenost by se vozidlo mohlo poškodit kvůli nesprávnému způsobu nabíjení baterie.
- V režimu Odtah by rychlost odtahovaného vozidla neměla překročit 5 km/h (3 mph).

Před tažením je nutné nejprve zapnout režim Odtah, kdy zároveň upevníte tažné oko a lano navijáku. Zkontrolujte, zda máte k dispozici všechno potřebné vybavení.

1. Aktivujte režim Odtah.
 - > Pokud displej stále funguje, potvrdí se na něm aktivace režimu Odtah.
2. Naložte vozidlo na plošinu odtahového vozu nebo jej odtáhněte na bezpečné místo, například ke krajnici.
3. Po ustavení vozidla do požadované polohy zatáhněte parkovací brzdu.
 - > Režim Odtah se deaktivuje.
4. Podle situace odpojte tažné oko a lano navijáku.

Důležité

Je-li vozidlo nepojízdné, k jeho přepravě vždy využijte vozidlo odtahové služby. Nuceným otáčením kol během přepravy by se vozidlo mohlo vážně poškodit. K přepravě lze používat pouze odtahová vozidla s plošinou, aby se kola vašeho vozidla během přepravy nedotýkala země.

14.6.1. Aktivace režimu Odtah

Potřebujete-li naložit vozidlo na plošinu odtahového vozu, je nutné nejprve aktivovat režim Odtah v nastaveních.

 **Důležité**

- Tažením bez předchozího zapnutí režimu Odtah by se vozidlo mohlo poškodit. Postupujte podle pokynů na displeji, dokud vozidlo nepotvrdí, že je režim Odtah zapnutý. Teprve poté je možné vozidlo táhnout.
- Před tažením vozidla snižte citlivost alarmu, abyste zabránili jeho nechtěnému spouštění.
- Režim Odtah je dostupný pouze v případě, že je možné vozidlo zapnout. Pokud vozidlo není možné ani zapnout, je nutné zajistit kompletní vyproštění.
- Před aktivací režimu Odtah si přečtěte všechny pokyny ohledně tažení vozidla.

 **Poznámka**

Režim Odtah se používá výhradně při tažení vašeho vozidla. Při tažení jiných vozidel nebo přívěsů jej nezapínejte.

1. Stiskněte symbol vozidla  ve spodním pruhu a otevřete **Nastavení**.
2. Klepněte na **Ovládání** → **Režimy vozidla** → **Průvodce režimem odtahu**.
> Na displeji se zobrazí pokyny k režimu Odtah.
3. Postupujte podle pokynů, dokud se nepotvrdí, že je režim Odtah aktivní.

Když zatáhnete parkovací brzdu a vozidlo zamknete, resp. pokud se s vozidlem rozjedete, režim Odtah se sám vypne.

15. Technické údaje

V tomto oddílu popisujeme technické údaje a číselné hodnoty k vašemu vozidlu. Některé z těchto údajů se vám mohou hodit například při kupování nových pneumatik.

Tyto informace jsou rozděleny způsobem uvedeným níže. K orientaci pomáhá několik příkladů.

- Obecné charakteristiky vozidla – rozměry, hmotnosti a označení pneumatik.
- Technické údaje hnacího ústrojí – výkon, elektromotor, dojezd a spotřeba elektřiny.
- Technické údaje kol a pneumatik – schválené tlaky a rozměry pneumatik.
- Technické údaje kapalin – brzdová kapalina a chladivo systému klimatizace.
- Osvědčení a typová schválení

15.1. Obecné charakteristiky vozidla

Zde naleznete několik základních informací o vašem vozidlu. Tyto informace vám pomohou určit konkrétní nastavení vašeho vozu.

Uvedené informace o vozidlu můžete využít k nejrůznějším účelům. Například při objednávání odpovídajících náhradních dílů a prvků příslušenství.

15.1.1. Rozměry vozidla

Níže naleznete rozměry vozidla, jako např. délku a výšku.

Nejprve na obrázku vyhledejte požadovaný parametr a poté přejděte na písmeno v tabulce pod obrázkem.

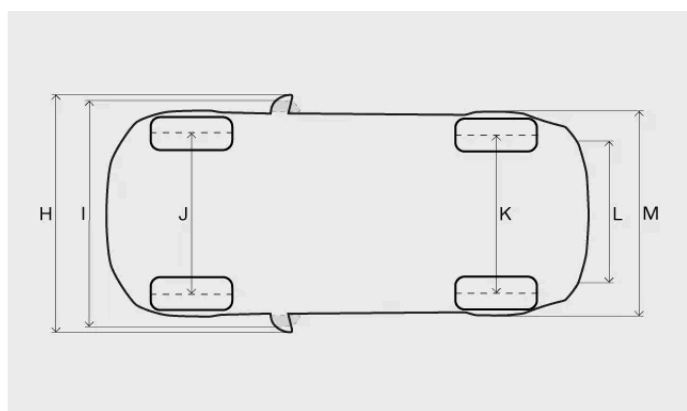
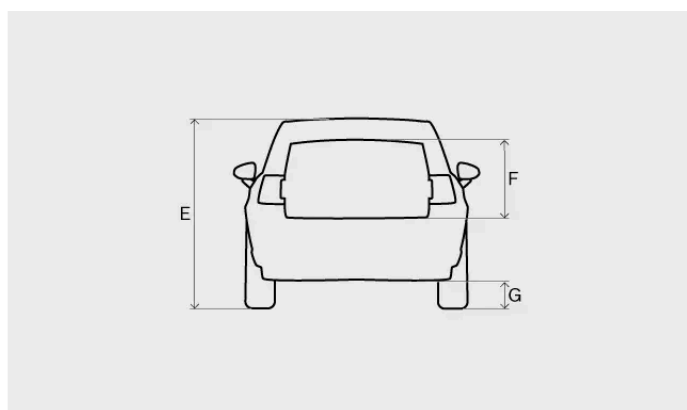
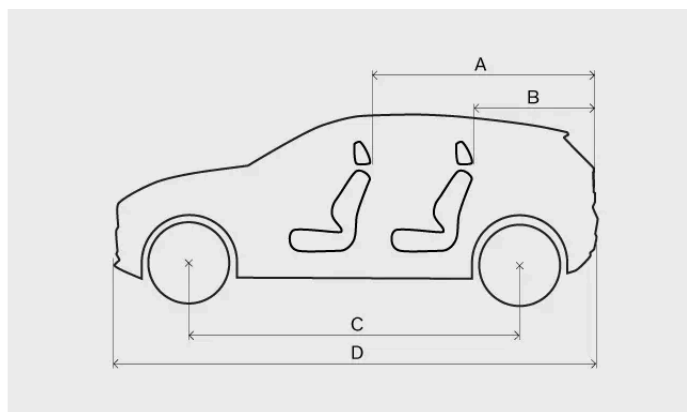

Parametr		Milimetry	Palce
A	Ložná délka, podlaha, sklopené sedadlo	1460	57,5
B	Ložná délka, podlaha	720	28,3
C	Rozvor	2650	104,3
D	Délka	4233	166,7
E	Výška ^[1]	1550	61,0
F	Ložná výška	581	22,9
G	Světlná výška ^[1]	171	6,7
H	Šířka včetně vyklopených vnějších zpětných zrcátek	2032	80,0
I	Šířka včetně sklopených vnějších zpětných zrcátek	1940	76,4
J	Rozchod předních kol	1590	62,6

Obsah této příručky představuje stav uživatelské příručky v době tisku a v budoucích případech nemusí být zcela platný. Další informace naleznete na první straně, kde je uvedena kompletní poznámka o vyloučení odpovědnosti.

Parametr		Milimetry	Palce
K	Rozchod zadních kol	1595	62,8
L	Ložná šířka, podlaha	1019	40,1
M	Šířka	1838	72,4

[1] Pohotovostní hmotnost plus jedna osoba.

15.1.2. Hmotnosti

Maximální celkovou hmotnost vozidla a další informace zjistíte na štítku ve vozidle.

Terminologie údajů o hmotnosti

Pohotovostní hmotnost	Hmotnost vozidla včetně řidiče, veškerých olejových náplní, kapalin a standardní výbavy. Nezahrnuje hmotnost cestujících, nákladu a volitelné výbavy ani zatížení tažného zařízení v případě používání přívěsu.
Maximální užitečné zatížení	Celková hmotnost vozidla – pohotovostní hmotnost
Maximální celková hmotnost vozidla	Pohotovostní hmotnost + náklad + hmotnost cestujících

Pohotovostní hmotnost uvedená v technickém průkazu platí pro vozidla ve standardním provedení, tedy bez volitelné výbavy a prvků příslušenství. To znamená, že v případě jakéhokoli dodatečného příslušenství se užitečné zatížení vozidla snižuje o hmotnost tohoto příslušenství.

Pohotovostní hmotnost vašeho konkrétního vozidla nejpřesněji zjistíte jeho zvážením.



Varování

Zatížení vozidla a rozložení hmotnosti nákladu má vliv na jízdní vlastnosti vozidla.

Hmotnosti uváděné na štítku

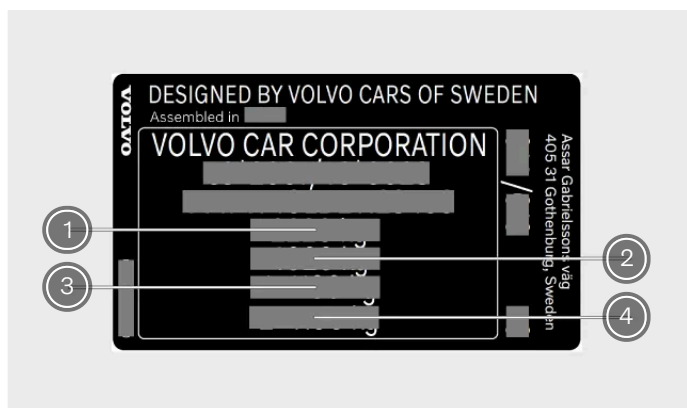

Štítek se nachází na pravém sloupku dveří a je vidět po otevření dveří.

1 Maximální celková hmotnost vozidla

Obsah této příručky představuje stav uživatelské příručky v době tisku a v budoucích případech nemusí být zcela platný. Další informace naleznete na první straně, kde je uvedena kompletní poznámka o vyloučení odpovědnosti.

- ② Maximální hmotnost jízdní soupravy (vozidlo + přívěs)
- ③ Maximální zatížení přední nápravy
- ④ Maximální zatížení zadní nápravy

Maximální zatížení

Maximální zatížení Viz technický průkaz vozidla.

Maximální zatížení střechy 75 kg

Poznámka

Štítky vyobrazené v této příručce jsou pouze obecnou podobou štítků používaných ve vozidle. V příručce je uvedeno pouze rozmístění štítků a typ informací na těchto štítcích. Konkrétní informace týkající se vozidla naleznete přímo na štítku.

15.1.3. Technické specifikace pro tahání přívěsů

Informace o maximální hmotnosti přívěsu a svislém zatížení tažného zařízení uvádíme v tabulkách níže.

Důležité

Při jízdě s přívěsem vždy dodržujte místní pravidla a předpisy, například ohledně maximální rychlosti jízdní soupravy.

Brzděný přívěs

Twin Motor Performance:

Maximální hmotnost přívěsu 1600 kg

Maximální svislé zatížení tažného zařízení 100 kg

Nebrzděný přívěs

Maximální hmotnost přívěsu 750 kg

15.1.4. Specifikace tažného zařízení

Zde naleznete rozměry týkající se vašeho tažného zařízení.

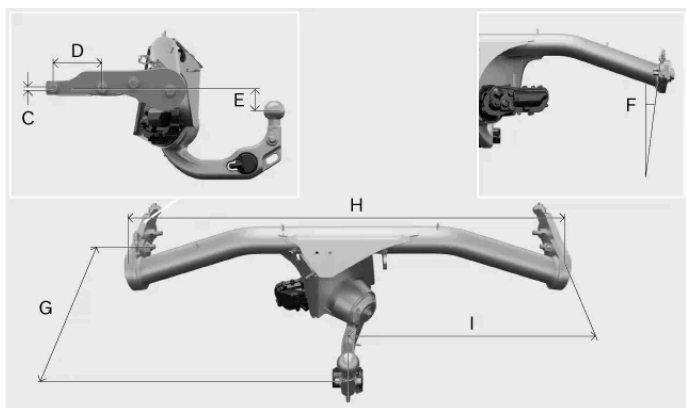
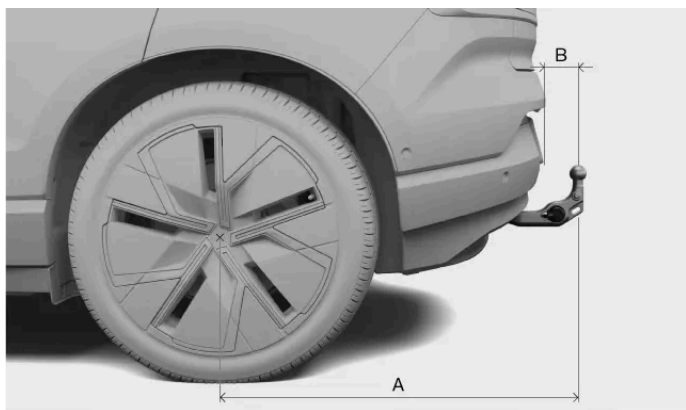

Rozměry, montážní body v milimetrech (palcích)

- A 899,553 (35,4)
- B 104,499 (4,11)
- C 9,9 (0,389)
- D 110 (4,33)
- E 52,612 (2,07)
- F 8°
- G 395 (15,55)
- H 1032,726 (40,658)
- I 516,363 (20,329)

15.1.5. Typová označení

Obracíte-li se na prodejce Volvo nebo objednávejte náhradní díly či příslušenství, je dobré znát přesné specifikace vozidla.

Produktový štítek



Produktový štítek se nachází na pravém sloupku dveří a je vidět po otevření dveří.



Na štítku najdete například tyto informace:

- identifikační číslo vozidla,
- informace o hmotnostech,

i Poznámka

Štítky vyobrazené v této příručce jsou pouze obecnou podobou štítků používaných ve vozidle. V příručce je uvedeno pouze rozmístění štítků a typ informací na těchto štítcích. Konkrétní informace týkající se vozidla naleznete přímo na štítku.

i Tip

Další informace jsou uvedeny i ve velkém technickém průkazu vozidla.

15.2. Technické údaje hnacího ústrojí

Věnujte pozornost technickým údajům pohonu vozidla.

Tyto údaje podrobněji informují o schopnostech vozidla a jeho schválených parametrech. Důležitá jsou i data ohledně nabíjecích kabelů vašeho vozidla.

15.2.1. Technické údaje elektromotorů

Obsah této příručky představuje stav uživatelské příručky v době tisku a v budoucích případech nemusí být zcela platný. Další informace naleznete na první straně, kde je uvedena kompletní poznámka o vyloučení odpovědnosti.

K pohonu vozidla se používají dva elektromotory (na přední a zadní nápravě). Níže naleznete příslušné specifikace.

Twin Motor Performance			
Vpředu	Typ elektromotoru		Synchronní motor s permanentním magnetem
	Model elektromotoru		TZ180XSB01
	Maximální výkon	kW	115
		k	156
	Jmenovitý výkon (stálý výkon)	kW	N/A
	Maximální točivý moment	Nm	200
lb-ft		147	
Vzadu	Typ elektromotoru		Synchronní motor s permanentním magnetem
	Model elektromotoru		TZ220XSA02
	Maximální výkon	kW	200
		k	272
	Jmenovitý výkon (stálý výkon)	kW	N/A
	Maximální točivý moment	Nm	343
lb-ft		253	
Vozidlo celkem (systém)	Maximální výkon	kW	315
		k	428
	Jmenovitý výkon (stálý výkon)	kW	N/A
	Maximální točivý moment	Nm	543
lb-ft		400	

***i* Poznámka**

Případné chybějící údaje budou doplněny později.

15.2.2. Jízdní schopnosti vozidla

V tabulce níže naleznete maximální rychlost a dobu akcelerace vozidla.

Twin Motor Performance

Maximální rychlost 180 km/h (112 mph)

Zrychlení 0–100 km/h (0–60 mph) 3,6 sekundy (3,4 sekundy)

***i* Poznámka**

Případné chybějící údaje budou doplněny později.

15.2.3. Homologované hodnoty dojezdu a spotřeby energie vozidla

Níže uvádíme homologované hodnoty dojezdu a spotřeby energie vašeho vozidla. Upozorňujeme však, že hodnoty dojezdu a spotřeby energie se v závislosti na okolnostech a jízdních podmínkách mohou lišit. Uváděné hodnoty tedy nelze vykládat jako očekávaný dojezd. Slouží především k porovnávání různých vozidel.

Postup určování hodnot

Hodnoty uváděné v tabulce níže byly určeny v souladu s metodikou WLTP^[1], která je mezinárodně uznávaným postupem testování za laboratorních podmínek. V rámci tohoto postupu se různými jízdními cykly napodobuje obvyklý způsob jízdy s vozidlem. Každý jízdni cyklus je definován různými podmínkami, jako například rychlostí, časem a ujetou vzdáleností.

Metodika je založena na čtveřici různých jízdniých cyklů s odlišnými průměrnými rychlostmi:

Městský cyklus	Nízká rychlost
Příměstský cyklus	Střední rychlost
Mimoměstský cyklus	Vysoká rychlost
Dálniční cyklus	Velmi vysoká rychlost

Význam symbolů

V tabulce níže uvádíme význam používaných symbolů.



Homologovaná hodnota dojezdu vozidla (km)^[2]



Jízda ve městě a příměstských oblastech.



Průměrná hodnota zahrnující všechny čtyři fáze jízdniého cyklu (jízda ve městě, příměstských oblastech, mimo město a na dálnici).



Homologovaná hodnota spotřeby energie vozidla (kWh/100 km). Tato hodnota je průměrem pro všechny čtyři fáze jízdniého cyklu (jízda ve městě, příměstských oblastech, mimo město a na dálnici).



Nízká hodnota.



Vysoká hodnota.

Údaje dojezdu a spotřeby energie

Twin Motor Performance			

	17,5	591	450
	18,0	599	445

Poznámka

Pokud hodnota v tabulce chybí, údaj bude doplněn později.

Homologované hodnoty a skutečnost

Reálný dojezd vozidla a spotřeba energie se od homologovaných údajů liší. Důvody mohou zahrnovat:

- styl jízdy,
- nárůst hmotnosti vozidla nebo odporu vzduchu vlivem zvláštní výbavy a nákladu,
- nárůst valivého odporu nebo odporu vzduchu vlivem nestandardních kol,
- nárůst aerodynamického odporu vlivem vysoké rychlosti jízdy,
- stav vozovky, dopravní situace a klimatické podmínky,
- obecný stav vozidla.

[1] zkr. Worldwide Harmonised Light-Duty Vehicles Test Procedure – celosvětově harmonizovaný zkušební cyklus pro lehká užitková vozidla

[2] Uváděnou hodnotu nelze vykládat jako očekávaný maximální dojezd vozidla. Za reálných jízdních podmínek je obtížné daného dojezdu dosáhnout.

15.2.4. Technické údaje nabíjecích kabelů

V tomto oddíle najdete další podrobnosti o nabíjecích kabelech Mode 2. Nabíjecí kabely Mode 2 zakoupíte v prodejnách s příslušenstvím Volvo.

Teplota prostředí -30 °C až 40 °C (-22 °F až 104 °F)

Zařízení na zbytkový proud

Součástí každého nabíjecího kabelu Mode 2 je vestavěný proudový chránič, který chrání vozidlo i uživatele před zásahem elektřinou v případě poruchy systému.

Varování

Proudový chránič pomáhá chránit systém nabíjení vozidla, přesto však nelze přetížení systému za všech okolností vyloučit.

! Důležité

Ochranu domovní zásuvky proudový chránič nezajišťuje.

Monitorování teploty

Kabel Mode 2 je dále vybaven řídicí jednotkou s vestavěnou ochranou proti přehřátí. Ta sleduje teplotu nabíjecího kabelu.

! Důležité

Řídicí jednotku a konektor kabelu chraňte před přímým slunečním zářením. Systém ochrany proti přehřátí konektoru by jinak mohl nabíjení vozidla omezit, či dokonce vypnout.

15.2.5. Štítky a značení nabíjecího portu

Na vozidle se nachází několik identifikačních štítků s informacemi o kompatibilitě systému nabíjení. Na víku nabíjecího portu dále najdeme štítek s informacemi o různých stavech nabíjecího portu.

Značení kompatibility systému nabíjení

Pomocí identifikačních štítků lze snadno překontrolovat, zda je vozidlo kompatibilní s nabíjecím místem. Štítky jsou vyhotoveny podle normy EN 17186. Na identifikačních štítcích je uvedeno jedno či více písmen. Pokud písmeno uvedené na nabíjecím místě odpovídá písmenu na identifikačních štítcích vozidla, znamená to, že systém nabíjení je kompatibilní.



Identifikační štítky najdete na nabíjecím portu.



Identifikační štítky kompatibility systému nabíjení.

Trojice písmen na identifikačních štítcích značí typy nabíjecích míst, se kterými je vaše vozidlo kompatibilní. Na vozidle jsou tři písmena udávající kompatibilitu. Podrobnosti naleznete v normě EN 17186.

Identifikační štítek	Typ nabíjení
----------------------	--------------

C	AC ^[1] nabíjení, Type 2
K a L	DC ^[2] nabíjení (vč. systému CCS – Combined Charging System – Combo 2)

Stavy nabíjení

Na štítku jsou uvedeny informace o různých stavech nabíjecího portu. Štítek je na vnitřní straně víka nabíjecího portu.

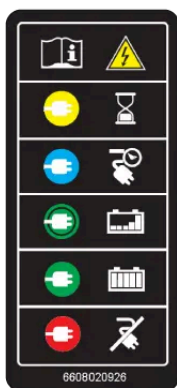

^[1] střídavý proud

^[2] stejnosměrný proud

15.3. Technické údaje kol a pneumatik

Zde naleznete konkrétní data kol a pneumatik určených pro vaše vozidlo.

Poznámka

Je však důležité věnovat pozornost i dalším doporučením ohledně kol a pneumatik.

15.3.1. Schválené tlaky vzduchu v pneumatikách

V tabulce níže naleznete schválené tlaky vzduchu v pneumatikách vašeho vozidla.

Doporučené hodnoty tlaku pro pneumatiky montované z výroby jsou uvedeny na příslušném štítku s tlaky. Štítek najdete na sloupku dveří na straně řidiče. Je vidět pouze po otevření dveří.

Rozměr pneumatiky	Zatížení, 1-3 osoby		Maximální zatížení		Tlak ECO Vpředu/vzadu kPa (psi)
	Vpředu kPa (psi)	Vzadu kPa (psi)	Vpředu kPa (psi)	Vzadu kPa (psi)	
225/55 R18 245/45 R19 245/40 R20	260 (38)	260 (38)	290 (42)	290 (42)	290 (42)

15.3.2. Schválené velikosti kol a pneumatik

V některých zemích nejsou povolené rozměry v technickém průkazu vozidla uváděny. Níže proto naleznete všechny povolené kombinace ráfků kol a pneumatik.

Pneumatika **Ráfek kola**

225/55 R18 7,5x18x46

245/45 R19 8x19x48,5

245/40 R20 8x20x48,5

15.3.3. Minimální přípustný index zatížení a rychlostní index pneumatik

Na každou pneumatiku se vztahují příslušná omezení rychlosti a zatížení. Pneumatiky proto musejí mít rychlostní index a index zatížení minimálně na úrovni odpovídající maximální rychlosti vašeho vozidla.

Vaše pneumatiky musejí splňovat minimálně tyto požadavky:

Nejnižší přípustný index zatížení (LI):

225/55 R18 102

245/45 R19 102

245/40 R20 99

Nejnižší přípustný rychlostní index (SS) ^V

 **Varování**

Při použití pneumatik s nižším rychlostním indexem než zde uvedeným hrozí jejich přehřívání a poškození.

 **Poznámka**

Zimní pneumatiky

U zimních pneumatik^[1] je povolen nižší rychlostní index než maximální rychlost vozidla. Pokud však mají zimní pneumatiky nižší rychlostní index, než činí maximální rychlost vozidla, nesmíte překračovat rychlost jízdy limitovanou rychlostním indexem pneumatik.

^[1] Platí pro pneumatiky s hroty i bez.

15.4. Technické údaje kapalin

Vaše vozidlo používá některé technické kapaliny, které jsou nezbytné ke správnému fungování různých systémů. Při doplňování kapalin nebo provádění údržby je dobré znát technické specifikace používaných kapalin.

U některých kapalin se doporučuje provádět výměny a doplňování v autorizovaných servisech Volvo. V této části najdete informace o požadované kapalině. Při objednávání údržby vozidla kontaktujte autorizovaný servis Volvo.

15.4.1. Specifikace brzdové kapaliny

Brzdová kapalina je médium používané brzdovou soustavou vozidla.

Předepsaná specifikace Originální brzdová kapalina Volvo nebo ekvivalentní kapalina odpovídající specifikaci Dot 4, 5.1 a současně ISO 4925 třída 6.

 **Důležité**

Výměnu nebo doplnění brzdové kapaliny doporučujeme svěřit autorizovanému servisu Volvo.

15.4.2. Technické údaje klimatizace

Níže naleznete informace o množství chladiva a předepsaných parametrech i objemu kompresorového oleje.

Štítek klimatizace



Štítek s informacemi o kapalinách používaných systémem klimatizace vozidla najdete pod kapotou na pravé straně vozidla.

Informace na tomto štítku:

- Typ chladiva (R1234yf)
- Množství chladiva

Symbyly na štítku



Pozor



Servis mobilní klimatizace ^[1] mají povoleno provádět pouze vyškolení a certifikovaní technici.



Hořlavá chladiva



Systém mobilní klimatizace ^[1]



Typ maziva

Kompresorový olej

Objem 260 ml (8.79 US fl oz) (9.15 UK fl oz)

Předepsaná specifikace PVE FVC56EA

Servis a opravy klimatizace



Varování

Servis a opravy

Klimatizace používá chladivo pod tlakem. S ohledem na bezpečné fungování systému mohou servis a opravy klimatizace provádět pouze vyškolení a certifikovaní technici ^[2]. Volvo doporučuje k opravám a servisu využívat služeb autorizovaných servisů Volvo.

! **Důležité**

Opravy výparníku

Výparník klimatizace je zakázáno opravovat. Rovněž se nesmí vyměňovat za již používaný výparník. Nový výparník musí být certifikován a označen v souladu s normou SAE J2842.

[1] MAC

[2] V souladu s normou SAE J2845 (Školení techniků v oblasti bezpečného servisu a nakládání s chladivými plynými v klimatizaci automobilů).

15.5. Osvědčení a typová schválení

V této dokumentaci je uvedeno, že vaše vozidlo splňuje určité standardy a specifikace.

V uživatelských příručkách je ze zákona povinné uvádět konkrétní osvědčení a typová schválení.

Další informace vám poskytne podpora Volvo.

15.5.1. Podrobné informace o dětských zádržných systémech

V tabulce níže jsou uvedeny podrobné informace pro výrobce dětských zádržných systémů včetně konkrétních sedadel vhodných k montáži dětských zádržných systémů různého typu.

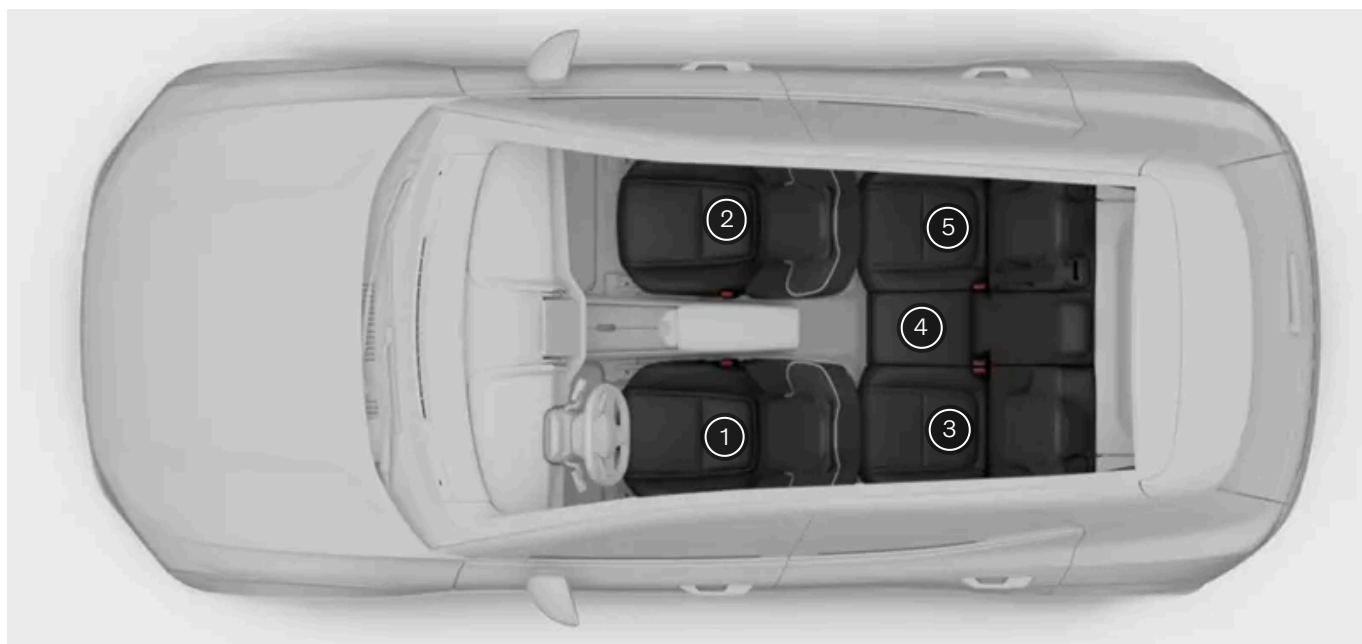

Poloha sedadla ^[1]	1	2 (se zakázaným airbagem, pouze dětské zádržné systémy proti směru jízdy) ^[2]	2 (se zakázaným airbagem, pouze dětské zádržné systémy ve směru jízdy) ^[2]	3	4	5
Poloha sedadla vhodná pro univerzální kategorii zádržných systémů upevňovaných pomocí bezpečnostních pásů vozidla (ano/ne).	Ne	Ano ^[3]	Ano ^[3]	Ano	Ano	Ano
Poloha sedadla pro i-Size (ano/ne)	Ne	Ne	Ne	Ano	Ne	Ano
Poloha sedadla pro boční úchyt (L1/L2/ne)	Ne	Ne	Ne	Ne	Ne	Ne
Největší vhodný úchyt proti směru jízdy (R1/R2/R3/ne)	Ne	Ne	Ne	R3 ^[4]	Ne	R3 ^[5]
Největší hodný úchyt po směru jízdy (F2/F2x/F3/Ne)	Ne	Ne	Ne	F3	Ne	F3
Největší vhodný úchyt pro podsedák (B2/B3/ne)	Ne	Ne	B3	B3	Ne	B3

^[1] Podle obrázku

^[2] Při upevňování dětského zádržného systému musí být prodloužení sedáku vždy zataženo.

^[3] Podle potřeby upravte sklon opěradla do vzpřímenější polohy.



^[4] Podle potřeby upravte výšku sedadla vpředu, abyste při upevňování měli dost místa.

^[5] Podle potřeby upravte výšku nebo polohu sedadla vpředu, abyste při upevňování měli dost místa.

15.5.2. Typová schválení radarů



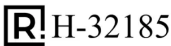



V seznamu níže najdete typová schválení pro radary vozidla.

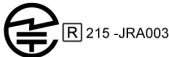

Přední radar uprostřed vozidla

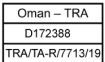
Regiony	Štítky a symboly	Popis
Argentina		
Brazílie		Este equipamento não tem direito à proteção contra interferência prejudicial e não pode causar interferência em sistemas devidamente autorizados

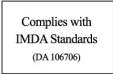

Regiony	Štítky a symboly	Popis
Kanada		<p>This device contains license-exempt transmitter(s)/receiver(s) that comply with Innovation, Science and Economic Development Canada's licence-exempt RSS(s).</p> <p>Operation is subject to the following two conditions:</p> <p>(1) This device may not cause interference.</p> <p>(2) This device must accept any interference, including interference that may cause undesired operation of the device.</p> <p>Le présent appareil est conforme aux CNR d'Industrie Canada applicables aux appareils radio exempts de licence. L'exploitation est autorisée aux deux conditions suivantes:</p> <p>(1) L'appareil ne doit pas produire de brouillage, et</p> <p>(2) l'utilisateur de l'appareil doit accepter tout brouillage radioélectrique subi, même si le brouillage est susceptible d'en compromettre le fonctionnement.</p>
Evropská unie a Evropské sdružení volného obchodu		<p>Zjednodušené EU prohlášení o shodě</p> <p>Angličtina</p> <p>Hereby, Veoneer US, Inc. declares that the radio equipment type 77V12FLR is in compliance with Directive 2014/53/EU. The full text of the EU declaration of conformity is available at the following internet address: https://www.magna.com/type-approval/76-77-ghz/77v12flr [https://www.magna.com/type-approval/76-77-ghz/77v12flr]</p> <p>Operational frequency band: 76 – 77 GHz/ Maximum output power:<55 dBm peak eirp</p> <p>Bulharština</p> <p>С настоящото Veoneer US, Inc. декларира, че този тип радиосъоръжение 77V12FLR е в съответствие с Директива 2014/53/ЕС. Цялостният текст на ЕС декларацията за съответствие може да се намери на следния интернет адрес: https://www.magna.com/type-approval/76-77-ghz/77v12flr [https://www.magna.com/type-approval/76-77-ghz/77v12flr]</p> <p>Работна честотна лента: 76 – 77 GHz/ Максимална изходна мощност:<55 dBm peak eirp</p> <p>Chorvatština</p> <p>Veoneer US, Inc. ovime izjavljuje da je radijska oprema tipa 77V12FLR u skladu s Direktivom 2014/53/EU. Cjeloviti tekst EU izjave o skladnosti dostupan je na sljedećoj internetskoj adresi: https://www.magna.com/type-approval/76-77-ghz/77v12flr [https://www.magna.com/type-approval/76-77-ghz/77v12flr]</p> <p>Radni frekvencijski pojas: 76 – 77 GHz/ Maksimalna izlazna snaga:<55 dBm peak eirp</p> <p>Čeština</p> <p>Tímto Veoneer US, Inc. prohlašuje, že typ rádiového zařízení 77V12FLR je v souladu se směrnicí 2014/53/EU. Úplné znění EU prohlášení o shodě je k dispozici na této internetové adrese: https://www.magna.com/type-approval/76-77-ghz/77v12flr [https://www.magna.com/type-approval/76-77-ghz/77v12flr]</p> <p>Provozní kmitočtové pásmo: 76 – 77 GHz/ Nejvyšší výstupní výkon:<55 dBm peak eirp</p> <p>Dánština</p> <p>Hermed erklærer Veoneer US, Inc., at radioudstyrstypen 77V12FLR er i overensstemmelse med direktiv 2014/53/EU. EU-overensstemmelseserklæringens fulde tekst kan findes på følgende internetadresse: https://www.magna.com/type-approval/76-77-ghz/77v12flr [https://www.magna.com/type-approval/76-77-ghz/77v12flr]</p> <p>Driftsfrekvensområdet: 76 – 77 GHz/ Maksimal udgangseffekt:<55 dBm peak eirp</p> <p>Holandština</p> <p>Hierbij verklaar ik, Veoneer US, Inc., dat het type radioapparatuur 77V12FLR conform is met Richtlijn 2014/53/EU. De volledige tekst van de EU-conformiteitsverklaring kan worden geraadpleegd op het volgende internetadres: https://www.magna.com/type-approval/76-77-ghz/77v12flr [https://www.magna.com/type-approval/76-77-ghz/77v12flr]</p> <p>Operationele frequentieband: 76 – 77 GHz/ Maximaal uitgangsvermogen:<55 dBm peak eirp</p> <p>Estonština</p> <p>Käesolevaga deklareerib Veoneer US, Inc., et käesolev raadioseadme tüüp 77V12FLR vastab direktiivi 2014/53/EL nõuetele. ELi vastavusdeklaratsiooni täielik tekst on kättesaadav järgmisel internetiaadressil: https://www.magna.com/type-approval/76-77-ghz/77v12flr [https://www.magna.com/type-approval/76-77-ghz/77v12flr]</p> <p>Töösagedusriba: 76 – 77 GHz/ Maksimaalne väljundvõimsus:<55 dBm peak eirp</p> <p>Finština</p> <p>Veoneer US, Inc. vakuuttaa, että radiolaitetyyppi 77V12FLR on direktiivin 2014/53/EU mukainen. EU-vaatimusten mukaisuusvakuutuksen täysimittainen teksti on saatavilla seuraavassa internetosoitteessa: https://www.magna.com/type-approval/76-77-ghz/77v12flr [https://www.magna.com/type-approval/76-77-ghz/77v12flr]</p> <p>Käyttötaajuusalue: 76 – 77 GHz/ Enimmäislähtöteho:<55 dBm peak eirp</p> <p>Francouzština</p> <p>Le soussigné, Veoneer US, Inc., déclare que l'équipement radioélectrique du type 77V12FLR est conforme à la directive 2014/53/UE. Le texte complet de la déclaration UE de conformité est disponible à l'adresse internet suivante: https://www.magna.com/type-approval/76-77-ghz/77v12flr [https://www.magna.com/type-approval/76-77-ghz/77v12flr]</p> <p>Bande de fréquences opérationnelle: 76 – 77 GHz/ Puissance de sortie max:<55 dBm peak eirp</p> <p>Němčina</p> <p>Hiermit erklärt Veoneer US, Inc., dass der Funkanlagentyp 77V12FLR der Richtlinie 2014/53/EU entspricht. Der vollständige Text der EU-Konformitätserklärung ist unter der folgenden Internetadresse verfügbar: https://www.magna.com/type-approval/76-77-ghz/77v12flr [https://www.magna.com/type-approval/76-77-ghz/77v12flr]</p> <p>Betriebsfrequenzband: 76 – 77 GHz/ Maximale Ausgangsleistung:<55 dBm peak eirp</p> <p>Řečtina</p> <p>Με την παρούσα ο/η Veoneer US, Inc., δηλώνει ότι ο ραδιοεξοπλισμός 77V12FLR πληροί την οδηγία 2014/53/ΕΕ. Το πλήρες κείμενο της δήλωσης συμμόρφωσης ΕΕ διατίθεται στην ακόλουθη ιστοσελίδα στο διαδίκτυο: https://www.magna.com/type-approval/76-77-ghz/77v12flr [https://www.magna.com/type-approval/76-77-ghz/77v12flr]</p>

Regiony	Štítky a symboly	Popis
		<p>Zώνη συχνότητας λειτουργίας: 76 – 77 GHz/ Μέγιστη Ισχύς Εξόδου:<55 dBm peak eirp</p> <p>Maďarština Veoneer US, Inc. igazolja, hogy a 77V12FLR típusú rádióberendezés megfelel a 2014/53/EU irányelvnek. Az EU-megfelelőségi nyilatkozat teljes szövege elérhető a következő internetes címen: https://www.magna.com/type-approval/76-77-ghz/77v12flr [https://www.magna.com/type-approval/76-77-ghz/77v12flr]</p> Működési frekvenciasáv: 76 – 77 GHz/ Maximum kimeneti teljesítmény:<55 dBm peak eirp <p>Islandština Í þessu sambandi lýsir Veoneer US, Inc. að búnaður útværpsbúnaðarins 77V12FLR sé í samræmi við tilskipun 2014/53/EU. Fullkominn texti EU yfirlýsing um samræmi er að finna á eftirfarandi netfangi: https://www.magna.com/type-approval/76-77-ghz/77v12flr [https://www.magna.com/type-approval/76-77-ghz/77v12flr]</p> Rekstrar tíðnisvið: 76 – 77 GHz/ Hámarks útgangsstyrkur:<55 dBm peak eirp <p>Italština Il fabbricante, Veoneer US, Inc., dichiara che il tipo di apparecchiatura radio 77V12FLR è conforme alla direttiva 2014/53/UE. Il testo completo della dichiarazione di conformità UE è disponibile al seguente indirizzo Internet: https://www.magna.com/type-approval/76-77-ghz/77v12flr [https://www.magna.com/type-approval/76-77-ghz/77v12flr]</p> Banda di frequenza operativa: 76 – 77 GHz/ Massima potenza di uscita:<55 dBm peak eirp <p>Lotyšština Ar šo Veoneer US, Inc. deklarē, ka radioiekārta 77V12FLR atbilst Direktīvai 2014/53/ES. Pilns ES atbilstības deklarācijas teksts ir pieejams šādā interneta vietnē: https://www.magna.com/type-approval/76-77-ghz/77v12flr [https://www.magna.com/type-approval/76-77-ghz/77v12flr]</p> Darba frekvenču josla: 76 – 77 GHz/ Maksimālā izejas jauda:<55 dBm peak eirp <p>Litevština Aš, Veoneer US, Inc., patvirtinu, kad radijo įrenginių tipas 77V12FLR atitinka Direktyvą 2014/53/ES. Visas ES atitikties deklaracijos tekstas prieinamas šiuo interneto adresu: https://www.magna.com/type-approval/76-77-ghz/77v12flr [https://www.magna.com/type-approval/76-77-ghz/77v12flr]</p> Darbinių dažnių diapazonas: 76 – 77 GHz/ Maksimali išėjimo galia:<55 dBm peak eirp <p>Maltština B'dan, Veoneer US, Inc., niddikjara li dan it-tip ta' tagħmir tar-radju 77V12FLR huwa konformi mad-Direttiva 2014/53/UE. It-test kollu tad-dikjarazzjoni ta' konformità tal-UE huwa disponibbli f'dan l-indirizz tal-Internet li ġej: https://www.magna.com/type-approval/76-77-ghz/77v12flr [https://www.magna.com/type-approval/76-77-ghz/77v12flr]</p> Il-banda tal-frekwenzi operattivi: 76 – 77 GHz/ L-Energija Massima Maħruġa:<55 dBm peak eirp <p>Norština Hermed erklærer Veoneer US, Inc. at radioustyrtypen 77V12FLR er i samsvar med direktiv 2014/53/EU. Den fulle teksten til EU-samsvarserklæringen er tilgjengelig på følgende internettdresse: https://www.magna.com/type-approval/76-77-ghz/77v12flr [https://www.magna.com/type-approval/76-77-ghz/77v12flr]</p> Operasjonelt frekvensbånd: 76 – 77 GHz/ Maksimal utgangseffekt:<55 dBm peak eirp <p>Polština Veoneer US, Inc. niniejszym oświadcza, że typ urządzenia radiowego 77V12FLR jest zgodny z dyrektywą 2014/53/UE. Pełny tekst deklaracji zgodności UE jest dostępny pod następującym adresem internetowym: https://www.magna.com/type-approval/76-77-ghz/77v12flr [https://www.magna.com/type-approval/76-77-ghz/77v12flr]</p> Pasma częstotliwości roboczej: 76 – 77 GHz/ Maksymalna moc wyjściowa:<55 dBm peak eirp <p>Portugalština O(a) abaixo assinado(a) Veoneer US, Inc. declara que o presente tipo de equipamento de rádio 77V12FLR está em conformidade com a Diretiva 2014/53/UE. O texto integral da declaração de conformidade está disponível no seguinte endereço de Internet: https://www.magna.com/type-approval/76-77-ghz/77v12flr [https://www.magna.com/type-approval/76-77-ghz/77v12flr]</p> Faixa de frequência de funcionamento: 76 - 77 GHz/ Potência de Saída Máxima:<55 dBm peak eirp <p>Rumunština Prin prezenta, Veoneer US, Inc. declară că tipul de echipamente radio 77V12FLR este în conformitate cu Directiva 2014/53/UE. Textul integral al declarației UE de conformitate este disponibil la următoarea adresă internet: https://www.magna.com/type-approval/76-77-ghz/77v12flr [https://www.magna.com/type-approval/76-77-ghz/77v12flr]</p> Bandă frecvență operațională: 76 – 77 GHz/ Putere maximă la ieșire:<55 dBm peak eirp <p>Slovinština Veoneer US, Inc. potrjuje, da je tip radijske opreme 77V12FLR skladen z Direktivo 2014/53/EU. Celotno besedilo izjave EU o skladnosti je na voljo na naslednjem spletnem naslovu: https://www.magna.com/type-approval/76-77-ghz/77v12flr [https://www.magna.com/type-approval/76-77-ghz/77v12flr]</p> Operativni frekvenčni pas: 76 – 77 GHz/ Največja izhodna moč:<55 dBm peak eirp <p>Slovenština Veoneer US, Inc. týmto vyhlasuje, že rádiové zariadenie typu 77V12FLR je v súlade so smernicou 2014/53/EÚ. Úplné EÚ vyhlásenie o zhode je k dispozícii na tejto internetovej adrese: https://www.magna.com/type-approval/76-77-ghz/77v12flr [https://www.magna.com/type-approval/76-77-ghz/77v12flr]</p> Prevádzkové frekvenčné pásmo: 76 – 77 GHz/ Maximálny výstupný výkon:<55 dBm peak eirp <p>Španělština Por la presente, Veoneer US, Inc. declara que el tipo de equipo radioeléctrico 77V12FLR es conforme con la Directiva 2014/53/UE. El texto completo de la declaración UE de conformidad está disponible en la dirección Internet siguiente: https://www.magna.com/type-approval/76-77-ghz/77v12flr [https://www.magna.com/type-approval/76-77-ghz/77v12flr]</p>

Regiony	Štítky a symboly	Popis
		<p>Banda de frecuencias de funcionamiento: 76 – 77 GHz/ Potencia máxima de salida:<55 dBm peak eirp</p> <p>Švédština Härmed försäkrar Veoneer US, Inc. att denna typ av radioutrustning 77V12FLR överensstämmer med direktiv 2014/53/EU. Den fullständiga texten till EU-försäkran om överensstämmelse finns på följande webbadress: https://www.magna.com/type-approval/76-77-ghz/77v12flr [https://www.magna.com/type-approval/76-77-ghz/77v12flr]</p> <p>Driftfrekvensband: 76 – 77 GHz/ Maximal uteffekt:<55 dBm peak eirp</p> <p>Turečtina Buna göre, Veoneer US, Inc. 77V12FLR tipi radyo ekipmanının 2014/53/AB sayılı Direktife uygun olduğunu beyan eder. EU uyumu beyanının tam metni aşağıdaki internet adresinden edinilebilir: https://www.magna.com/type-approval/76-7-ghz/77v12flr [https://www.magna.com/type-approval/76-7-ghz/77v12flr]</p> <p>Çalışma frekansı bandı: 76 – 77 GHz/ Maksimum Çıkış Gücü:<55 dBm peak eirp</p>
Izrael		<p>51-96625</p> <p>מספר אישור התאמה מטעם משרד התקשורת: חל איסור לבצע פעולות במכשיר שיש בהן כדי לשנות את תכונותיו האלחוטיות של המכשיר, ובכלל זה שינוי תוכנה, החלפת אנטנה מקורית או הוספת אפשרות לחיבור לאנטנה חיצונית, בלא קבלת אישור משרד התקשורת, בשל החשש להפרעות אלחוטיות</p>
Japonsko		<p>215-JRA003</p> <p>215-JRA003</p>
Mexiko		<p>La operación de este equipo está sujeta a las siguientes dos condiciones:</p> <p>(1) es posible que este equipo o dispositivo no cause interferencia perjudicial y</p> <p>(2) este equipo o dispositivo debe aceptar cualquier interferencia, incluyendo la que pueda causar su operación no deseada.</p>
Moldavsko		
Maroko		
Omán		
Paraguay		<p>Rieder & Cia</p> <p>Av. Gral. José Gervasio Artigas 1945, Asunción 1204, Paraguay</p>
Srbsko		
Singapur		
Jižní Afrika		
Jižní Korea		



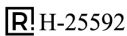





Regiony	Štítky a symboly	Popis
Thajsko		<p>1) [Placeholder text]</p> <p>2) [Placeholder text]</p>
Ukrajina		<p>справжнім Veoneer заявляє, що тип радіообладнання (77V12FLR) відповідає Технічному регламенту радіообладнання; повний текст декларації про відповідність доступний на веб-сайті за такою адресою: https://www.magna.com/type-approval/76-77-ghz/77v12flr [https://www.magna.com/type-approval/76-77-ghz/77v12flr]</p>
Spojené království		<p>Hereby, Veoneer US, Inc. declares that the radio equipment type 77V12FLR is in compliance with radio regulation 2017. Operational frequency band: 76 – 77 GHz/ Maximum output power:<55 dBm peak e.i.r.p</p> <p>The full text of the UK declaration of conformity is available at the following internet address: https://www.magna.com/type-approval/76-77-ghz/77v12flr [https://www.magna.com/type-approval/76-77-ghz/77v12flr]</p>
USA		<p>This device complies with Part 15 of the FCC Rules. Operation is subject to the following two conditions:</p> <p>(1) this device may not cause harmful interference, and</p> <p>(2) this device must accept any interference received, including interference that may cause undesired operation.</p> <p>CAUTION TO USERS</p> <p>Changes or modifications not expressly approved by the party responsible for compliance could void the user's authority to operate the equipment.</p>

Radary v rozích vozidla

Regiony	Štítky a symboly	Popis
Argentina		
Brazílie		<p>Este equipamento não tem direito à proteção contra interferência prejudicial e não pode causar interferência em sistemas devidamente autorizados</p>

Regiony	Štítky a symboly	Popis
Kanada		<p>This device contains license-exempt transmitter(s)/receiver(s) that comply with Innovation, Science and Economic Development Canada's licence-exempt RSS(s).</p> <p>Operation is subject to the following two conditions:</p> <p>(1) This device may not cause interference.</p> <p>(2) This device must accept any interference, including interference that may cause undesired operation of the device.</p> <p>Le présent appareil est conforme aux CNR d'Industrie Canada applicables aux appareils radio exempts de licence. L'exploitation est autorisée aux deux conditions suivantes:</p> <p>(1) L'appareil ne doit pas produire de brouillage, et</p> <p>(2) l'utilisateur de l'appareil doit accepter tout brouillage radioélectrique subi, même si le brouillage est susceptible d'en compromettre le fonctionnement.</p>
Evropská unie a Evropské sdružení volného obchodu		<p>Zjednodušené EU prohlášení o shodě</p> <p>Angličtina</p> <p>Hereby, Veoneer US, Inc. declares that the radio equipment type 7713CRN is in compliance with Directive 2014/53/EU. The full text of the EU declaration of conformity is available at the following internet address: https://www.magna.com/type-approval/76-77-ghz/77v12flr [https://www.magna.com/type-approval/76-77-ghz/77v12flr]</p> <p>Operational frequency band: 76 – 77 GHz/ Maximum output power:<55 dBm peak eirp</p> <p>Bulharština</p> <p>С настоящото Veoneer US, Inc. декларира, че този тип радиосъоръжение 7713CRN е в съответствие с Директива 2014/53/ЕС. Цялостният текст на ЕС декларацията за съответствие може да се намери на следния интернет адрес: https://www.magna.com/type-approval/76-77-ghz/77v12flr [https://www.magna.com/type-approval/76-77-ghz/77v12flr]</p> <p>Работна честотна лента: 76 – 77 GHz/ Максимална изходна мощност:<55 dBm peak eirp</p> <p>Chorvatština</p> <p>Veoneer US, Inc. ovime izjavljuje da je radijska oprema tipa 7713CRN u skladu s Direktivom 2014/53/EU. Cjeloviti tekst EU izjave o sukladnosti dostupan je na sljedećoj internetskoj adresi: https://www.magna.com/type-approval/76-77-ghz/77v12flr [https://www.magna.com/type-approval/76-77-ghz/77v12flr]</p> <p>Radni frekvencijski pojas: 76 – 77 GHz/ Maksimalna izlazna snaga:<55 dBm peak eirp</p> <p>Čeština</p> <p>Tímto Veoneer US, Inc. prohlašuje, že typ rádiového zařízení 7713CRN je v souladu se směrnicí 2014/53/EU. Úplné znění EU prohlášení o shodě je k dispozici na této internetové adrese: https://www.magna.com/type-approval/76-77-ghz/77v12flr [https://www.magna.com/type-approval/76-77-ghz/77v12flr]</p> <p>Provozní kmitočtové pásmo: 76 – 77 GHz/ Nejvyšší výstupní výkon:<55 dBm peak eirp</p> <p>Dánština</p> <p>Hermed erklærer Veoneer US, Inc., at radioudstyrstypen 7713CRN er i overensstemmelse med direktiv 2014/53/EU. EU-overensstemmelseserklæringens fulde tekst kan findes på følgende internetadresse: https://www.magna.com/type-approval/76-77-ghz/77v12flr [https://www.magna.com/type-approval/76-77-ghz/77v12flr]</p> <p>Driftsfrekvensområdet: 76 – 77 GHz/ Maksimal udgangseffekt:<55 dBm peak eirp</p> <p>Holandština</p> <p>Hierbij verklaar ik, Veoneer US, Inc., dat het type radioapparatuur 7713CRN conform is met Richtlijn 2014/53/EU. De volledige tekst van de EU-conformiteitsverklaring kan worden geraadpleegd op het volgende internetadres: https://www.magna.com/type-approval/76-77-ghz/77v12flr [https://www.magna.com/type-approval/76-77-ghz/77v12flr]</p> <p>Operationele frequentieband: 76 – 77 GHz/ Maximaal uitgangsvermogen:<55 dBm peak eirp</p> <p>Estonština</p> <p>Käesolevaga deklareerib Veoneer US, Inc., et käesolev raadioseadme tüüp 7713CRN vastab direktiivi 2014/53/EL nõuetele. ELi vastavusdeklaratsiooni täielik tekst on kättesaadav järgmisel internetiaadressil: https://www.magna.com/type-approval/76-77-ghz/77v12flr [https://www.magna.com/type-approval/76-77-ghz/77v12flr]</p> <p>Töösagedusriba: 76 – 77 GHz/ Maksimaalne väljundvõimsus:<55 dBm peak eirp</p> <p>Finština</p> <p>Veoneer US, Inc. vakuuttaa, että radiolaitetyyppi 7713CRN on direktiivin 2014/53/EU mukainen. EU-vaatimustenmukaisuusvakuutuksen täysimittainen teksti on saatavilla seuraavassa internetosoitteessa: https://www.magna.com/type-approval/76-77-ghz/77v12flr [https://www.magna.com/type-approval/76-77-ghz/77v12flr]</p> <p>Käyttötaajuusalue: 76 – 77 GHz/ Enimmäislähtöteho:<55 dBm peak eirp</p> <p>Francouzština</p> <p>Le soussigné, Veoneer US, Inc., déclare que l'équipement radioélectrique du type 7713CRN est conforme à la directive 2014/53/UE. Le texte complet de la déclaration UE de conformité est disponible à l'adresse internet suivante: https://www.magna.com/type-approval/76-77-ghz/77v12flr [https://www.magna.com/type-approval/76-77-ghz/77v12flr]</p> <p>Bande de fréquences opérationnelle: 76 – 77 GHz/ Puissance de sortie max:<55 dBm peak eirp</p> <p>Němčina</p> <p>Hiermit erklärt Veoneer US, Inc., dass der Funkanlagentyp 7713CRN der Richtlinie 2014/53/EU entspricht. Der vollständige Text der EU-Konformitätserklärung ist unter der folgenden Internetadresse verfügbar: https://www.magna.com/type-approval/76-77-ghz/77v12flr [https://www.magna.com/type-approval/76-77-ghz/77v12flr]</p> <p>Betriebsfrequenzband: 76 – 77 GHz/ Maximale Ausgangsleistung:<55 dBm peak eirp</p> <p>Řečtina</p> <p>Με την παρούσα ο/η Veoneer US, Inc., δηλώνει ότι ο ραδιοεξοπλισμός 7713CRN πληροί την οδηγία 2014/53/ΕΕ. Το πλήρες κείμενο της δήλωσης συμμόρφωσης ΕΕ διατίθεται στην ακόλουθη ιστοσελίδα στο διαδίκτυο: https://www.magna.com/type-approval/76-77-ghz/77v12flr [https://www.magna.com/type-approval/76-77-ghz/77v12flr]</p>

Regiony	Štítky a symboly	Popis
		<p>Ζώνη συχνότητας λειτουργίας: 76 – 77 GHz/ Μέγιστη Ισχύς Εξόδου:<55 dBm peak eirp</p> <p>Maďarština Veoneer US, Inc. igazolja, hogy a 7713CRN típusú rádióberendezés megfelel a 2014/53/EU irányelvnek. Az EU-megfelelőségi nyilatkozat teljes szövege elérhető a következő internetes címen: https://www.magna.com/type-approval/76-77-ghz/77v12flr [https://www.magna.com/type-approval/76-77-ghz/77v12flr] Működési frekvenciasáv: 76 – 77 GHz/ Maximum kimeneti teljesítmény:<55 dBm peak eirp</p> <p>Islandština Í þessu sambandi lýsir Veoneer US, Inc. að búnaður útværpsbúnaðarins 7713CRN sé í samræmi við tilskipun 2014/53/EU. Fullkominn texti EU yfirlýsing um samræmi er að finna á eftirfarandi netfangi: https://www.magna.com/type-approval/76-77-ghz/77v12flr [https://www.magna.com/type-approval/76-77-ghz/77v12flr] Rekstrar tíðnisvið: 76 – 77 GHz/ Hámarks útgangsstyrkur:<55 dBm peak eirp</p> <p>Italština Il fabbricante, Veoneer US, Inc., dichiara che il tipo di apparecchiatura radio 7713CRN è conforme alla direttiva 2014/53/UE. Il testo completo della dichiarazione di conformità UE è disponibile al seguente indirizzo Internet: https://www.magna.com/type-approval/76-77-ghz/77v12flr [https://www.magna.com/type-approval/76-77-ghz/77v12flr] Banda di frequenza operativa: 76 – 77 GHz/ Massima potenza di uscita:<55 dBm peak eirp</p> <p>Lotyšština Ar šo Veoneer US, Inc. deklarē, ka radioiekārta 7713CRN atbilst Direktīvai 2014/53/ES. Pilns ES atbilstības deklarācijas teksts ir pieejams šādā interneta vietnē: https://www.magna.com/type-approval/76-77-ghz/77v12flr [https://www.magna.com/type-approval/76-77-ghz/77v12flr] Darba frekvenču josla: 76 – 77 GHz/ Maksimālā izejas jauda:<55 dBm peak eirp</p> <p>Litevština Aš, Veoneer US, Inc., patvirtinu, kad radijo įrenginių tipas 7713CRN atitinka Direktyvą 2014/53/ES. Visas ES atitikties deklaracijos tekstas prieinamas šiuo interneto adresu: https://www.magna.com/type-approval/76-77-ghz/77v12flr [https://www.magna.com/type-approval/76-77-ghz/77v12flr] Darbinių dažnių diapazonas: 76 – 77 GHz/ Maksimali išėjimo galia:<55 dBm peak eirp</p> <p>Maltština B'dan, Veoneer US, Inc., niddikjara li dan it-tip ta' tagħmir tar-radju 7713CRN huwa konformi mad-Direttiva 2014/53/UE. It-test kollu tad-dikjarazzjoni ta' konformità tal-UE huwa disponibbli f'dan l-indirizz tal-Internet li ġej: https://www.magna.com/type-approval/76-77-ghz/77v12flr [https://www.magna.com/type-approval/76-77-ghz/77v12flr] Il-banda tal-frekwenzi operattivi: 76 – 77 GHz/ L-Energija Massima Maħruġa:<55 dBm peak eirp</p> <p>Norština Hermed erklærer Veoneer US, Inc. at radioustyrtypen 7713CRN er i samsvar med direktiv 2014/53/EU. Den fulle teksten til EU-samsvarserklæringen er tilgjengelig på følgende internetadresse: https://www.magna.com/type-approval/76-77-ghz/77v12flr [https://www.magna.com/type-approval/76-77-ghz/77v12flr] Operasjonelt frekvensbånd: 76 – 77 GHz/ Maksimal utgangseffekt:<55 dBm peak eirp</p> <p>Polština Veoneer US, Inc. niniejszym oświadcza, że typ urządzenia radiowego 7713CRN jest zgodny z dyrektywą 2014/53/UE. Pełny tekst deklaracji zgodności UE jest dostępny pod następującym adresem internetowym: https://www.magna.com/type-approval/76-77-ghz/77v12flr [https://www.magna.com/type-approval/76-77-ghz/77v12flr] Pasma częstotliwości roboczej: 76 – 77 GHz/ Maksymalna moc wyjściowa:<55 dBm peak eirp</p> <p>Portugalština O(a) abaixo assinado(a) Veoneer US, Inc. declara que o presente tipo de equipamento de rádio 7713CRN está em conformidade com a Diretiva 2014/53/UE. O texto integral da declaração de conformidade está disponível no seguinte endereço de Internet: https://www.magna.com/type-approval/76-77-ghz/77v12flr [https://www.magna.com/type-approval/76-77-ghz/77v12flr] Faixa de frequência de funcionamento: 76 - 77 GHz/ Potência de Saída Máxima:<55 dBm peak eirp</p> <p>Rumunština Prin prezenta, Veoneer US, Inc. declară că tipul de echipamente radio 7713CRN este în conformitate cu Directiva 2014/53/UE. Textul integral al declarației UE de conformitate este disponibil la următoarea adresă internet: https://www.magna.com/type-approval/76-77-ghz/77v12flr [https://www.magna.com/type-approval/76-77-ghz/77v12flr] Bandă frecvență operațională: 76 – 77 GHz/ Putere maximă la ieșire:<55 dBm peak eirp</p> <p>Slovinština Veoneer US, Inc. potrjuje, da je tip radijske opreme 7713CRN skladen z Direktivo 2014/53/EU. Celotno besedilo izjave EU o skladnosti je na voljo na naslednjem spletnem naslovu: https://www.magna.com/type-approval/76-77-ghz/77v12flr [https://www.magna.com/type-approval/76-77-ghz/77v12flr] Operativni frekvenčni pas: 76 – 77 GHz/ Največja izhodna moč:<55 dBm peak eirp</p> <p>Slovenština Veoneer US, Inc. týmto vyhlasuje, že rádiové zariadenie typu 7713CRN je v súlade so smernicou 2014/53/EÚ. Úplné EÚ vyhlásenie o zhode je k dispozícii na tejto internetovej adrese: https://www.magna.com/type-approval/76-77-ghz/77v12flr [https://www.magna.com/type-approval/76-77-ghz/77v12flr] Prevádzkové frekvenčné pásmo: 76 – 77 GHz/ Maximálny výstupný výkon:<55 dBm peak eirp</p> <p>Španělština Por la presente, Veoneer US, Inc. declara que el tipo de equipo radioeléctrico 7713CRN es conforme con la Directiva 2014/53/UE. El texto completo de la declaración UE de conformidad está disponible en la dirección Internet siguiente: https://www.magna.com/type-approval/76-77-ghz/77v12flr [https://www.magna.com/type-approval/76-77-ghz/77v12flr]</p>

Oblast	Popis
Mexiko	IFT NO.: VOSCAG23-34968
Maroko	
Srbsko	
Singapur	
Jižní Afrika	
Thajsko	
Spojené arabské emiráty	 
Ukrajina	
USA	<p>FCC Regulatory Compliance Statements</p> <p>This device complies with Part 15 of the FCC Rules. Operation is subject to the following conditions:</p> <ol style="list-style-type: none"> 1. This device may not cause harmful interference, and 2. This device must accept any interference received, including interference that may cause undesired operation. <p>Note: This equipment has been tested and found to comply with the limits for a Class B digital device, pursuant to Part 15 of the FCC Rules. These limits are designed to provide reasonable protection against harmful interference in a residential installation. This equipment generates, uses, and can radiate radio frequency energy and, if not installed and used in accordance with the instructions, may cause harmful interference to radio communications. However, there is no guarantee that interference will not occur in a particular installation. If this equipment does cause harmful interference to radio or television reception, which can be determined by turning the equipment off and on, the user is encouraged to try to correct the interference by one or more of the following measures:</p> <ul style="list-style-type: none"> • Reorient or relocate the receiving antenna. • Increase the separation between the equipment and receiver. • Connect the equipment into an outlet on a circuit different from that to which the receiver is connected. • Consult the dealer or an experienced radio/TV technician for help. <p>Caution: Changes or modifications not expressly approved by the party responsible for compliance could void the user's authority to operate the equipment.</p> <p>FCC Radiation Exposure Statement</p> <p>This equipment complies with the FCC portable RF exposure limit set forth for an uncontrolled environment and are safe for intended operation as described in this manual. The further RF exposure reduction can be achieved if the product can be kept as far as possible from the user body or set the device to lower output power if such function is available.</p>

15.5.4. Typová schválení bezdrátové nabíječky a NFC

V následujícím textu uvádíme technické specifikace a typová schválení bezdrátové nabíječky a NFC.

Obsah této příručky představuje stav uživatelské příručky v době tisku a v budoucích případech nemusí být zcela platný. Další informace naleznete na první straně, kde je uvedena kompletní poznámka o vyloučení odpovědnosti.

Technické specifikace

Bezdrátová nabíječka a čtečka NFC byla navržena pro provozní teploty v rozsahu -35 °C až 85 °C.

Bezdrátová nabíječka

- Frekvenční pásmo: 127,7 ±10 kHz
- Maximální intenzita magnetického pole: 65,69 dBμA/m@10m

NFC čtečka karet

- Frekvenční pásmo: 13,56 MHz ±10 %
- Maximální intenzita magnetického pole: 42 dBμA ve vzdálenosti 10 m



Prohlášení o shodě









CE RED	Společnost Hefei Invispower Co.,Ltd tímto prohlašuje, že rádiové zařízení NFCR-INTERNAL (model: NFC-I-SX-21548) a systém bezdrátového nabíjení tohoto modelu (WPC-15SN-21493) splňují požadavky Směrnice 2014/53/EU. Maximální přípustná expozice (MPE) pro toto zařízení se opírá vzdálenost $d = 20$ cm mezi zařízením a lidským tělem. Aby byly dodrženy požadavky na expozici rádiovým vlnám, doporučuje se během používání udržovat mezi zařízením a částmi těla vzdálenost alespoň 20 cm.
UKCA	Společnost Hefei Invispower Co.,Ltd tímto prohlašuje, že rádiové zařízení NFCR-INTERNAL (model: NFC-I-SX-21548) a systém bezdrátového nabíjení tohoto modelu (WPC-15SN-21493) splňují požadavky předpisů Velké Británie pro rádiová zařízení (SI 2017/1206).
FCC ID & IC	Toto zařízení splňuje požadavky uvedené v části 15 předpisů FCC a předpisů RSS-Gen, RSS-216 státu Kanada. Provoz zařízení je podmíněn splněním těchto dvou požadavků: <ol style="list-style-type: none">1. toto zařízení nesmí způsobovat škodlivé rušení; a2. toto zařízení musí být schopno snášet vnější rušení včetně takového, které by mohlo způsobovat nežádoucí způsob fungování. <p>Případné změny nebo úpravy, které nebyly stranou odpovědnou za dodržování předpisů výslovně schváleny, mohou vést ke zneplatnění uživatelské oprávnění toto zařízení provozovat. Prohlášení FCC o nebezpečí vystavení rádiovým frekvencím (RF): Toto zařízení splňuje mezní hodnoty FCC pro expozici radiofrekvenčnímu záření stanovené pro neřízené prostředí. Toto zařízení včetně antény se nesmí nacházet nebo provozovat na stejném místě jako další anténa nebo vysílač. Toto zařízení by se mělo nacházet a provozovat s vysílačem ve vzdálenosti nejméně 20 cm od těla. Poznámka: Toto zařízení na základě provedených testů splňuje omezení pro digitální zařízení třídy Class B v souladu s oddílem 15 pravidel FCC. Uvedená omezení zajišťují přiměřenou ochranu před škodlivým rušením v instalacích pro bytové účely. Toto vybavení produkuje a používá rádiové vlny, které též může emitovat. V případě jeho instalace v rozporu s předemnými pokyny by mohlo způsobovat škodlivé rušení rádiové komunikace. Nelze však zaručit, že rušení v rámci konkrétní instalace nikdy nenastane. Pokud by toto zařízení způsobovalo škodlivé rušení při příjmu rádia nebo televize, což odhalíte jeho vypnutím a zapnutím, doporučujeme uživateli pokusit se o zlepšení jedním z těchto způsobů:</p> <ul style="list-style-type: none">• Zkuste změnit orientaci nebo umístění antény pro příjem signálu.• Dejte vybavení a přijímač do větší vzdálenosti od sebe.• Zapojte toto zařízení do zásuvky v jiném okruhu, než je zásuvka přijímače.• Obráťte se o pomoc na prodejce nebo zkušeného specialistu na rádia/TV. <p>IDéclaration d'avertissement ISED Son fonctionnement est soumis aux deux conditions suivantes:</p> <ol style="list-style-type: none">1. Cet appareil ne doit pas provoquer d'interférences nuisibles, et2. Cet appareil doit accepter toute interférence reçue, y compris les interférences pouvant entraîner un fonctionnement indésirable. <p>Les changements ou modifications non expressement approuvés par la partie responsable de la conformité peut annuler l'autorité de l'utilisateur à utiliser l'équipement. Déclaration d'exposition aux radiations RF de l'ISED: Cet équipement est conforme aux limites d'exposition aux rayonnements RF de l'ISED définies pour un environnement non contrôlé. Cet appareil et son antenne ne doivent pas être situés ou fonctionner conjointement avec une autre antenne ou un autre émetteur</p>
ANA- TEL	Toto zařízení nemá oprávnění k ochraně před škodlivým rušením a nesmí způsobovat rušení jiných schválených systémů. Další informace naleznete na webových stránkách https://www.gov.br/anatel [https://www.gov.br/anatel] Este equipamento não tem direito à proteção contra interferência prejudicial e não pode causar interferência em sistemas devidamente autorizados. Para maiores informações, consulte o site da ANATEL – https://www.gov.br/anatel [https://www.gov.br/anatel]





Země/oblast	Model/produkt	Standard	Štítek
FCC/IC	GE-1	<p>FCC Regulations: This device complies with Part 15 of the FCC Rules. Operation is subject to the following two conditions: (1) This device may not cause harmful interference, and (2) this device must accept any interference received, including interference that may cause undesired operation. This equipment has been tested and found to comply with the limits for a Class B digital device, pursuant to Part 15 of the FCC Rules. These limits are designed to provide reasonable protection against harmful interference in a residential installation. This equipment generates, uses and can radiate radio frequency energy and, if not installed and used in accordance with the instructions, may cause harmful interference to radio communications. However, there is no guarantee that interference will not occur in a particular installation. If this equipment does cause harmful interference to radio or television reception, which can be determined by turning the equipment off and on, the user is encouraged to try to correct the interference by one of the following measures: Reorient or relocate the receiving antenna. Increase the separation between the equipment and receiver. Connect the equipment into an outlet on a circuit different from that to which the receiver is connected. Consult the dealer or an experienced radio/TV technician for help. FCC Caution: Any changes or modifications not expressly approved by the party responsible for compliance could void the user's authority to operate this equipment. Radiation Exposure Statement: This equipment complies with FCC radiation exposure limits set forth for an uncontrolled environment. This equipment should be installed and operated with minimum distance 20cm between the radiator & your body. IC [?] ISED Notice: This device complies with Industry Canada license-exempt RSS standard(s). Operation is subject to the following two conditions: 1) this device may not cause interference, and 2) this device must accept any interference, including interference that may cause undesired operation of the device. Le présent appareil est conforme aux CNR d'Industrie Canada applicables aux appareils radio exempts de licence. L'exploitation est autorisée aux deux conditions suivantes: 1) l'appareil ne doit pas produire de brouillage, et 2) l'utilisateur de l'appareil doit accepter tout brouillage radioélectrique subi, même si le brouillage est susceptible d'en compromettre le fonctionnement. This device and its antenna(s) must not be co-located or operating in conjunction with any other antenna or transmitter, except tested built-in radios. Cet appareil et son antenne ne doivent pas être situés ou fonctionner en conjonction avec une autre antenne ou un autre émetteur, exception faites des radios intégrées qui ont été testées. The County Code Selection feature is disabled for products marketed in the US/ Canada. La fonction de sélection de l'indicatif du pays est désactivée pour les produits commercialisés aux États-Unis et au Canada. Radiation Exposure Statement: This equipment complies with IC radiation exposure limits set forth for an uncontrolled environment. This equipment should be installed and operated with minimum distance 20cm between the radiator & your body. Déclaration d'exposition aux radiations: Cet équipement est conforme aux limites d'exposition aux rayonnements IC établies pour un environnement non contrôlé. Cet équipement doit être installé et utilisé avec un minimum de 20 cm de distance entre la source de rayonnement et votre corps.</p>	











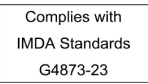
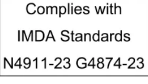
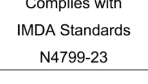



Země/oblast	Model/produkt	Standard	Štítek
FCC/IC	GK2	<p>WARNING: Do not ingest the battery, Chemical Burn Hazard (The remote control supplied with) This product contains a coin/button cell battery. If the coin/button cell battery is swallowed, it can cause severe internal burns in just 2 hours and can lead to death. Keep new and used batteries away from children. If the battery compartment does not close securely, stop using the product and keep it away from children. If you think batteries might have been swallowed or placed inside any part of the body, seek immediate medical attention.</p> <p>WARNING 1. Replacement of a battery with an incorrect type that can defeat a safeguard; Disposal of a battery into fire or a hot oven, or mechanically crushing or cutting of a battery, that can result in an explosion; Leaving a battery in an extremely high temperature surrounding environment that can result in an explosion or the leakage of flammable liquid or gas A battery subjected to extremely low air pressure that may result in an explosion or the leakage of flammable liquid or gas 2. The exclamation point within an equilateral triangle is intended to alert the user to the presence of important operating and maintenance (servicing) instructions in the literature accompanying the appliance. 3. CAUTION For coin/button battery used, please refer for further information to the user manual FCC[?] FCC Regulations: This device complies with Part 15 of the FCC Rules. Operation is subject to the following two conditions: (1) This device may not cause harmful interference, and (2) this device must accept any interference received, including interference that may cause undesired operation. This equipment has been tested and found to comply with the limits for a Class B digital device, pursuant to Part 15 of the FCC Rules. These limits are designed to provide reasonable protection against harmful interference in a residential installation. This equipment generates, uses and can radiate radio frequency energy and, if not installed and used in accordance with the instructions, may cause harmful interference to radio communications. However, there is no guarantee that interference will not occur in a particular installation. If this equipment does cause harmful interference to radio or television reception, which can be determined by turning the equipment off and on, the user is encouraged to try to correct the interference by one of the following measures: Reorient or relocate the receiving antenna. Increase the separation between the equipment and receiver. Connect the equipment into an outlet on a circuit different from that to which the receiver is connected. Consult the dealer or an experienced radio/TV technician for help. FCC Caution: Any changes or modifications not expressly approved by the party responsible for compliance could void the user's authority to operate this equipment. Radiation Exposure Statement: This equipment complies with FCC radiation exposure limits set forth for an uncontrolled environment. This equipment should be installed and operated with minimum distance 20cm between the radiator & your body. Device may not be employed for the operation of toys. Operation onboard an aircraft, a ship or a satellite is prohibited. IC: ISED Notice: This device complies with Industry Canada license-exempt RSS standard(s). Operation is subject to the following two conditions: 1) this device may not cause interference, and 2) this device must accept any interference, including interference that may cause undesired operation of the device. Le présent appareil est conforme aux CNR d'Industrie Canada applicables aux appareils radio exempts de licence. L'exploitation est autorisée aux deux conditions suivantes: 1) l'appareil ne doit pas produire de brouillage, et 2) l'utilisateur de l'appareil doit accepter tout brouillage radioélectrique subi, même si le brouillage est susceptible d'en compromettre le fonctionnement. This device and its antenna(s) must not be co-located or operating in conjunction with any other antenna or transmitter, except tested built-in radios. Cet appareil et son antenne ne doivent pas être situés ou fonctionner en conjonction avec une autre antenne ou un autre émetteur, exception faites des radios intégrées qui ont été testées. The County Code Selection feature is disabled for products marketed in the US/ Canada. La fonction de sélection de l'indicatif du pays est désactivée pour les produits commercialisés aux États-Unis et au Canada. Radiation Exposure Statement: This equipment complies with IC radiation exposure limits set forth for an uncontrolled environment. This equipment should be installed and operated with minimum distance 20cm between the radiator & your body. Déclaration d'exposition aux radiations: Cet équipement est conforme aux limites d'exposition aux rayonnements IC établies pour un environnement non contrôlé. Cet équipement doit être installé et utilisé avec un minimum de 20 cm de distance entre la source de rayonnement et votre corps.</p>	





Země/oblast	Model/produkt	Standard	Štítek
FCC/IC	GR4	<p>FCC Regulations: This device complies with Part 15 of the FCC Rules. Operation is subject to the following two conditions: (1) This device may not cause harmful interference, and (2) this device must accept any interference received, including interference that may cause undesired operation. This equipment has been tested and found to comply with the limits for a Class B digital device, pursuant to Part 15 of the FCC Rules. These limits are designed to provide reasonable protection against harmful interference in a residential installation. This equipment generates, uses and can radiate radio frequency energy and, if not installed and used in accordance with the instructions, may cause harmful interference to radio communications. However, there is no guarantee that interference will not occur in a particular installation. If this equipment does cause harmful interference to radio or television reception, which can be determined by turning the equipment off and on, the user is encouraged to try to correct the interference by one of the following measures: Reorient or relocate the receiving antenna. Increase the separation between the equipment and receiver. Connect the equipment into an outlet on a circuit different from that to which the receiver is connected. Consult the dealer or an experienced radio/TV technician for help. FCC Caution: Any changes or modifications not expressly approved by the party responsible for compliance could void the user's authority to operate this equipment. Radiation Exposure Statement: This equipment complies with FCC radiation exposure limits set forth for an uncontrolled environment. This equipment should be installed and operated with minimum distance 20cm between the radiator & your body. IC [] ISED Notice This device complies with Industry Canada license-exempt RSS standard(s). Operation is subject to the following two conditions: 1) this device may not cause interference, and 2) this device must accept any interference, including interference that may cause undesired operation of the device. Le présent appareil est conforme aux CNR d'Industrie Canada applicables aux appareils radio exempts de licence. L'exploitation est autorisée aux deux conditions suivantes: 1) l'appareil ne doit pas produire de brouillage, et 2) l'utilisateur de l'appareil doit accepter tout brouillage radioélectrique subi, même si le brouillage est susceptible d'en compromettre le fonctionnement. This device and its antenna(s) must not be co-located or operating in conjunction with any other antenna or transmitter, except tested built-in radios. Cet appareil et son antenne ne doivent pas être situés ou fonctionner en conjonction avec une autre antenne ou un autre émetteur, exception faites des radios intégrées qui ont été testées. The County Code Selection feature is disabled for products marketed in the US/ Canada. La fonction de sélection de l'indicatif du pays est désactivée pour les produits commercialisés aux États-Unis et au Canada. Radiation Exposure Statement: This equipment complies with IC radiation exposure limits set forth for an uncontrolled environment. This equipment should be installed and operated with minimum distance 20cm between the radiator & your body. Déclaration d'exposition aux radiations: Cet équipement est conforme aux limites d'exposition aux rayonnements IC établies pour un environnement non contrôlé. Cet équipement doit être installé et utilisé avec un minimum de 20 cm de distance entre la source de rayonnement et votre corps.</p>	
FCC/IC	GU1	<p>FCC Regulations: This device complies with Part 15 of the FCC Rules. Operation is subject to the following two conditions: (1) This device may not cause harmful interference, and (2) this device must accept any interference received, including interference that may cause undesired operation. This equipment has been tested and found to comply with the limits for a Class B digital device, pursuant to Part 15 of the FCC Rules. These limits are designed to provide reasonable protection against harmful interference in a residential installation. This equipment generates, uses and can radiate radio frequency energy and, if not installed and used in accordance with the instructions, may cause harmful interference to radio communications. However, there is no guarantee that interference will not occur in a particular installation. If this equipment does cause harmful interference to radio or television reception, which can be determined by turning the equipment off and on, the user is encouraged to try to correct the interference by one of the following measures: Reorient or relocate the receiving antenna. Increase the separation between the equipment and receiver. Connect the equipment into an outlet on a circuit different from that to which the receiver is connected. Consult the dealer or an experienced radio/TV technician for help. FCC Caution: Any changes or modifications not expressly approved by the party responsible for compliance could void the user's authority to operate this equipment. Radiation Exposure Statement: This equipment complies with FCC radiation exposure limits set forth for an uncontrolled environment. This equipment should be installed and operated with minimum distance 20cm between the radiator & your body. Device may not be employed for the operation of toys. Operation onboard an aircraft, a ship or a satellite is prohibited. IC [] ISED Notice This device complies with Industry Canada license-exempt RSS standard(s). Operation is subject to the following two conditions: 1) this device may not cause interference, and 2) this device must accept any interference, including interference that may cause undesired operation of the device. Le présent appareil est conforme aux CNR d'Industrie Canada applicables aux appareils radio exempts de licence. L'exploitation est autorisée aux deux conditions suivantes: 1) l'appareil ne doit pas produire de brouillage, et 2) l'utilisateur de l'appareil doit accepter tout brouillage radioélectrique subi, même si le brouillage est susceptible d'en compromettre le fonctionnement. This device and its antenna(s) must not be co-located or operating in conjunction with any other antenna or transmitter, except tested built-in radios. Cet appareil et son antenne ne doivent pas être situés ou fonctionner en conjonction avec une autre antenne ou un autre émetteur, exception faites des radios intégrées qui ont été testées. The County Code Selection feature is disabled for products marketed in the US/ Canada. La fonction de sélection de l'indicatif du pays est désactivée pour les produits commercialisés aux États-Unis et au Canada. Radiation Exposure Statement: This equipment complies with IC radiation exposure limits set forth for an uncontrolled environment. This equipment should be installed and operated with minimum distance 20cm between the radiator & your body.</p>	

Země/oblast	Model/produkt	Standard	Štítek
Izrael	BNCM [®] 51-93994	מספר אישור התאמה מטעם משרד התקשורת: חל איסור לבצע פעולות במכשיר שיש בהן כדי לשנות את תכונותיו האלחוטיות של המכשיר, ובכלל זה שינויי תוכנה, החלפת אנטנה מקורית או הוספת אפשרות לחיבור לאנטנה חיצונית, בלא קבלת אישור משרד התקשורת, בשל החשש להפרעות אלחוטיות.	
Izrael	UWB Anchor: 51-93993	מספר אישור התאמה מטעם משרד התקשורת: חל איסור לבצע פעולות במכשיר שיש בהן כדי לשנות את תכונותיו האלחוטיות של המכשיר, ובכלל זה שינויי תוכנה, החלפת אנטנה מקורית או הוספת אפשרות לחיבור לאנטנה חיצונית, בלא קבלת אישור משרד התקשורת, בשל החשש להפרעות אלחוטיות.	
Izrael	beztláčtkový klíč: 51-99616	מספר אישור התאמה מטעם משרד התקשורת: חל איסור לבצע פעולות במכשיר שיש בהן כדי לשנות את תכונותיו האלחוטיות של המכשיר, ובכלל זה שינויי תוכנה, החלפת אנטנה מקורית או הוספת אפשרות לחיבור לאנטנה חיצונית, בלא קבלת אישור משרד התקשורת, בשל החשש להפרעות אלחוטיות.	
Izrael	Čtečka NFC: 51-98998	מספר אישור התאמה מטעם משרד התקשורת: חל איסור לבצע פעולות במכשיר שיש בהן כדי לשנות את תכונותיו האלחוטיות של המכשיר, ובכלל זה שינויי תוכנה, החלפת אנטנה מקורית או הוספת אפשרות לחיבור לאנטנה חיצונית, בלא קבלת אישור משרד התקשורת, בשל החשש להפרעות אלחוטיות.	
Japonsko	BNCM		 218-230158
Japonsko	UWB Anchor		 218-230167
Japonsko	beztláčtkový klíč.		 218-230159
Japonsko	Čtečka NFC		総務省指定(MIC/RS)第AC-23100号

Země/oblast	Model/produkt	Standard	Štítek
Jordánsko	Všechny	BNCM: TRC/34/11930/2023 Ukotvení UWB: TRC/34/11931/2023 beztláčítkový klíč: TRC/34/12858/2023 Čtečka NFC: TRC/15/13157/2023	
Korea	BNCM		 R-R-MQU-GE1
Korea	UWB Anchor		 R-R-MQU-GU1
Korea	beztláčítkový klíč.		 R-R-MQU-GK2
Korea	Čtečka NFC		 R-R-MQU-GR4
Libanon	BNCM		 5601/E&M/2023
Libanon	UWB Anchor		 5599/E&M/2023
Libanon	beztláčítkový klíč.		 9814/E&M/2023
Libanon	Čtečka NFC		 9817/E&M/2023

Země/oblast	Model/produkt	Standard	Štítek
Mexiko		BNCM: IFETEL:TEMAGE23-38667 UWB anchor: IFETEL:SYMAGU23-26221 key tag: IFETEL:TEMAGK23-44107 NFC Reader: IFETEL:SYMAGR23-34983	
Moldavsko	Všechny		
Maroko	BNCM		<p>AGREE PAR L'ANRT MAROC</p> <p>Numéro d'agrément : MR00038206ANRT2023 Date d'agrément : 20230517</p>
Maroko	UWB Anchor		<p>AGREE PAR L'ANRT MAROC</p> <p>Numéro d'agrément : MR00038196ANRT2023 Date d'agrément : 20230516</p>
Maroko	beztláčítkový klíč.		<p>AGREE PAR L'ANRT MAROC</p> <p>Numéro d'agrément : MR00039920ANRT2023 Date d'agrément : 20230912</p>
Maroko	Čtečka NFC		<p>AGREE PAR L'ANRT MAROC</p> <p>Numéro d'agrément : MR00040020ANRT2023 Date d'agrément : 20230919</p>
Omán	BNCM		<p>OMAN-TRA TRA/TA-R/15622/23 D202897</p>
Omán	UWB Anchor		<p>OMAN-TRA TRA/TA-R/15648/23 D202897</p>
Omán	beztláčítkový klíč.		<p>OMAN-TRA TRA/TA-R/16718/23 D202897</p>
Omán	Čtečka NFC		<p>OMAN-TRA TRA/TA-R/16798/23 D202897</p>
Paraguay	BNCM		
Paraguay	UWB Anchor		
Paraguay	beztláčítkový klíč.		
Paraguay	Čtečka NFC		
Singapur	BNCM		<p>Complies with IMDA Standards N4800-23</p>

Země/oblast	Model/produkt	Standard	Štítek
Singapur	UWB Anchor		
Singapur	beztláčítkový klíč.		
Singapur	Čtečka NFC		
Srbsko	Všechny		
Jižní Afrika	BNCM		
Jižní Afrika	UWB Anchor		
Jižní Afrika	beztláčítkový klíč.		
Jižní Afrika	Čtečka NFC		
Thajsko	BNCM		
Thajsko	UWB Anchor		
Thajsko	beztláčítkový klíč.		
Thajsko	Čtečka NFC		
Spojené arabské emiráty	BNCM		
Spojené arabské emiráty	UWB Anchor		
Spojené arabské emiráty	beztláčítkový klíč.		
Spojené arabské emiráty	Čtečka NFC		

Země/oblast	Model/produkt	Standard	Štítek
Ukrajina	BNCM		 UA.032.CT.0268-23
Ukrajina	UWB Anchor		 UA.032.CT.0268-23
Ukrajina	beztláčtkový klíč.		 UA.032.CT.0359-23
Ukrajina	Čtečka NFC		 UA.032.CT.0346-23
USA		BNCM: FCC ID: IYZGE1. UWB anchor: FCC ID: IYZGU1. NFC Reader: FCC ID: IYZGR4. key tag: FCC ID: IYZGK2.	

15.5.6. Informace o látkách v seznamu (CL) dle nařízení REACH, čl. 33.1

Společnost Volvo Cars v obecné rovině podporuje výchozí cíle nařízení REACH, především pak cíle uváděné v článku 33, neboť jsou v souladu s naším závazkem podporovat odpovědnou výrobu, nakládání s našimi produkty a jejich používání.

V souladu s článkem 33.1 nařízení REACH (ES 1907/2006)^[1] musejí být profesionální zákazníci informováni o přítomnosti látek vzbuzujících mimořádné obavy (SVHC^[2]) v produktech dodávaných společnostmi Volvo Cars. Smyslem je usnadnit bezpečné zacházení se složkami příslušných látek s ohledem na ochranu osob i životního prostředí.

Přítomnost látek uvedených na kandidátském seznamu látek

Položky uvedené dále v „Tabulce látek z kandidátského seznamu“ obsahují látky vyskytující se u konkrétního vozidla v množství přesahujícím 0,1 % hm/hm. Informace o látkách z kandidátského seznamu látek vycházejí z dat získaných od našich dodavatelů a z dat o našich vlastních produktech.

Obecné informace k bezpečnému používání položek

Součástí výbavy každého vozidla Volvo Cars je uživatelská příručka pro majitele, řidiče a uživatele vozidla s informacemi o bezpečném používání. Informace Volvo Cars o opravách a servisu vozidel a originálních dílů zahrnují i pokyny k bezpečnému používání pro servisní pracovníky.

Pokud jsou látky uváděné v příslušné „Tabulce látek z kandidátského seznamu“ pro dané vozidlo zastoupeny v dílech daného vozidla, jsou do vozidla začleněny takovým způsobem, aby zákazníci byli vystaveni minimálnímu riziku působení těchto látek a bylo vyloučeno nebezpečí pro osoby a životní prostředí po celou dobu, kdy se vozidlo a díly v tomto vozidle budou používat v souladu s určeným použitím, a to v případě provádění veškerého servisu, oprav a údržby v souladu s technickými pokyny platnými pro tyto činnosti a v souladu se standardními zásadami dobré praxe pro tento obor.

Vozidla po skončení životnosti je povoleno likvidovat pouze v zařízeních oprávněných k likvidaci vozidel v souladu s legislativou Evropské unie. Součásti vozidel je nutné likvidovat v souladu s příslušnými místními předpisy a pokyny místních úřadů.

Tabulka látek z kandidátského seznamu

Další podrobnosti naleznete v souboru PDF, viz Podpora / Informace o vozidle / Informace o předpisech.

- [1] REACH - zákonná úprava Evropské unie pro chemické látky s účinností od 1. července 2007, nařízení (ES) č. 1907/2006 o registraci, hodnocení, povolování a omezování chemických látek (REACH).
- [2] SVHC – látky vzbuzující mimořádné obavy, zařazené na kandidátský seznam látek (CL).

15.6. Štítky

Ve vašem voze se nachází několik štítků s informacemi o vozidle a jeho používání, například různé specifikace či varování.

Typy štítků



Černé symboly ISO se žlutým záhlavím a bílým textem, resp. obrázek na černém pozadí.

Upozorňuje na nebezpečí vážného zranění nebo usmrcení v případě nedbalosti.



Bílé symboly ISO a bílý text, resp. obrázek na černém nebo modrém pozadí.

Upozorňuje na nebezpečí hmotné škody v případě nedbalosti.



Bílé symboly ISO a bílý text, resp. obrázek na černém pozadí.

Obsahuje informace o vozidle a jeho používání.

Poznámka

Vyobrazené štítky

Štítky vyobrazené v této příručce jsou pouze obecnou podobou štítků používaných ve vozidle. V příručce je uvedeno pouze rozmístění štítků a typ informací na těchto štítcích. Konkrétní informace týkající se vozidla naleznete přímo na štítku.