

EX90 2026 (25w46) Uživatelská příručka

Verze 2026-06-01

Odmítnutí odpovědnosti

Vzhledem k dynamické povaze našeho softwarového produktu představuje obsah tohoto souboru PDF nejaktuálnější verzi uživatelské příručky v době tisku. Vzhledem k tomu, že náš produkt neustále aktualizujeme a vylepšujeme, nemusí určitý obsah v budoucím okamžiku odrážet nejaktuálnější informace. Proto důrazně doporučujeme využívat aplikaci digitální uživatelské příručky na středovém displeji vašeho vozidla, abyste získali co nejpřesnější a nejaktuálnější informace. Informace můžete také získat v mobilní aplikaci Volvo Cars.

Upozorňujeme, že pokud se rozhodnete příručku vytisknout, nemůžeme zaručit platnost informací v budoucích případech, protože od doby tisku mohlo dojít k aktualizacím. Pro zajištění nejvyšší úrovně bezpečnosti a optimálního používání produktu důrazně doporučujeme spoléhat se na digitální uživatelskou příručku, která je snadno dostupná na středovém displeji vašeho vozidla.

Tato tisknutelná verze je obecná a neodpovídá vašemu vozidlu. Pokud se vyskytnou nesrovnalosti mezi touto příručkou k tisku a příručkou, kterou vidíte na středovém displeji vašeho vozidla, má přednost druhá z nich.

Obsah

1. Informace pro spotřebitele
 - 1.1 O této uživatelské příručce
 - 1.1.1 Jak číst uživatelskou příručku
 - 1.2 Zákaznická podpora a kontaktní informace
 - 1.3 Povinnosti řidiče
 - 1.4 Úpravy, opravy a montáž příslušenství
 - 1.5 Umístění identifikačního čísla vozidla
 - 1.6 Souhlas se smluvními podmínkami a shromažďováním údajů
 - 1.7 Zpracování zaznamenaných a shromážděných dat
 - 1.8 O službách konektivity a zásadách férového používání
 - 1.9 Změna vlastníka vozidla
 - 1.10 Resetování uživatelských dat
 - 1.11 Doporučení související se změnou oblasti
2. Uživatelské účty, profily a služby
 - 2.1 První nastavení vozidla
 - 2.2 Volvo ID
 - 2.2.1 Vytvoření Volvo ID
 - 2.3 Aplikace Volvo Cars
 - 2.4 Začínáme se službami Google
 - 2.5 Přizpůsobení a nastavení
 - 2.6 Uživatelské profily
 - 2.6.1 Přepínání profilů
 - 2.6.2 Přidání profilu
 - 2.6.3 Odstranění profilu
 - 2.6.4 Přřazení klíče k profilu
 - 2.6.5 Správa klíčů přiřazených jednotlivým profilům
 - 2.6.6 Omezení přístupu k profilu
 - 2.6.7 Přidání účtu k profilu
 - 2.7 Volvo Assistance
 - 2.7.1 Asistenční služba Volvo Assistance

Obsah této příručky představuje stav uživatelské příručky v době tisku a v budoucích případech nemusí být zcela platný. Další informace naleznete na první straně, kde je uvedena kompletní poznámka o vyloučení odpovědnosti.

- 2.8 Asistence v tísni
 - 2.8.1 Přivolání pomoci tlačítkem SOS
 - 2.8.2 Změna příjemce tísňového volání
- 3. Displeje, software a telefon
 - 3.1 Displeje
 - 3.1.1 Středový displej
 - 3.1.1.1 Zobrazení středového displeje
 - 3.1.1.2 Stavové symboly na středovém displeji
 - 3.1.1.3 Klávesnice
 - 3.1.1.3.1 Změna jazyka klávesnice
 - 3.1.1.3.2 Přidávání a odstraňování jazyků klávesnice
 - 3.1.2 Displej řidiče
 - 3.1.2.1 Varovné symboly a ukazatele
 - 3.1.2.2 Ukazatel baterie
 - 3.1.2.3 Wattmetr
 - 3.1.3 Head-up displej
 - 3.1.3.1 Nastavení head-up displeje
 - 3.1.4 Nastavení systému
 - 3.1.4.1 Změna času a data
 - 3.1.4.2 Změna jazyka systému
 - 3.1.4.3 Změna jednotek systému
 - 3.1.5 Restartování displejů
 - 3.2 Telefon
 - 3.2.1 Připojení telefonu k vozidlu
 - 3.2.2 Používání telefonu ve vozidle
 - 3.2.3 Přepínání mezi spárovanými telefony
 - 3.2.4 Apple CarPlay
 - 3.2.4.1 Připojení vašeho telefonu iPhone k Apple CarPlay
 - 3.2.5 Android Auto™
 - 3.2.5.1 Připojení telefonu Android™ k Android Auto™
 - 3.3 Zvuk a média
 - 3.3.1 Rádio
 - 3.3.1.1 Přidávání oblíbených rozhlasových stanic
 - 3.3.1.2 Propojení stanic DAB a FM
 - 3.3.2 Nastavení zvuku
 - 3.3.3 přehrávače médií,
 - 3.4 palubní aplikace,
 - 3.4.1 Stahování aplikací
 - 3.4.2 Odstalování aplikací
 - 3.5 Konektivita a software
 - 3.5.1 Připojení k internetu
 - 3.5.1.1 Internetové připojení pomocí telefonu přes Bluetooth
 - 3.5.1.2 Internetové připojení přes Wi-Fi
 - 3.5.2 Aktualizace over-the-air
 - 3.6 Hlasové ovládání
 - 3.6.1 Používání hlasového ovládání
- 4. Pohodlí a klima v interiéru
 - 4.1 Interiér
 - 4.1.1 Používání bezdrátové nabíječky
 - 4.1.2 Zapnutí bezdrátové nabíječky
 - 4.1.3 USB porty
 - 4.1.4 12V zásuvka

- 4.1.5 Sluneční clony
- 4.2 Comfort
- 4.3 Klima v kabině vozidla
 - 4.3.1 Ovládání klimatizace
 - 4.3.1.1 Aktivace vyhřívání sedadel
 - 4.3.1.2 Aktivace odvětrávání sedadel
 - 4.3.1.3 Aktivace vyhřívání volantu
 - 4.3.2 Nastavení klimatizace
 - 4.3.3 Teplota a klimatizace
 - 4.3.3.1 Spouštění klimatizace
 - 4.3.3.2 Nastavení teploty
 - 4.3.3.3 Synchronizace teploty
 - 4.3.3.4 Zapnutí režimu klimatizace Eco
 - 4.3.4 Rozvod vzduchu a režimy klimatizace
 - 4.3.4.1 Nastavení ventilačních otvorů
 - 4.3.4.2 Aktivace automatického režimu klimatizace
 - 4.3.4.3 Aktivace ručního režimu klimatizace
 - 4.3.5 Led, kondenzace a odmrazovače
 - 4.3.5.1 Zapnutí maximálního odmrazování
 - 4.3.5.2 Aktivace vyhřívání zadního skla a vnějších zpětných zrcátek
 - 4.3.6 Klimatizace kabiny během parkování
 - 4.3.6.1 Nastavení časovače teplotní přípravy
 - 4.3.6.2 Parkování se zapnutou klimatizací
 - 4.3.6.3 Čištění vzduchu
 - 4.3.7 Kvalita vzduchu
 - 4.3.7.1 Ukazatel čistoty vzduchu
 - 4.3.7.2 Čištění vzduchu
 - 4.3.7.2.1 Systém pokročilého čištění vzduchu
 - 4.3.7.2.2 Zesílené čištění vzduchu
 - 4.3.7.2.2.1 Zapnutí funkce intenzivního čištění vzduchu
 - 4.3.7.3 CleanZone
 - 4.3.7.4 Zapínání systému recirkulace vzduchu
 - 4.3.8 Klimatizace
 - 4.3.8.1 Zóny klimatu
 - 4.3.8.2 Klimatizace části kabiny
 - 4.3.8.3 Vnímaná a skutečná teplota
 - 4.3.8.4 Senzory klimatu
 - 4.3.8.5 Topení
- 4.4 Okna a skleněné panely
 - 4.4.1 Ovládání oken vozidla
 - 4.4.2 Úprava sklonu střešního okna
 - 4.4.3 Ochrana proti přiskřípnutí
 - 4.4.4 Resetování oken
- 4.5 Sedadla
 - 4.5.1 Přední sedadla
 - 4.5.1.1 Nastavování předních sedadel
 - 4.5.1.2 Vynulování polohy předních sedadel
 - 4.5.1.3 Aktivace masážní funkce sedadel
 - 4.5.1.4 Prodloužení sedáku
 - 4.5.2 Sedadla druhé řady
 - 4.5.2.1 Nastavení vnějších sedadel druhé řady
 - 4.5.2.2 Nastavování prostředního sedadla druhé řady

- 4.5.2.3 Nastavování prostřední hlavové opěrky ve druhé řadě sedadel
- 4.5.2.4 Sklápění krajních sedadel druhé řady
- 4.5.2.5 Sklápění prostředního sedadla druhé řady
- 4.5.2.6 Loketní opěrka pro druhou řadu sedadel
- 4.5.3 Třetí řada sedadel
 - 4.5.3.1 Používání třetí řady sedadel
 - 4.5.3.2 Sklápění sedadel třetí řady
- 4.6 Vnitřní osvětlení
 - 4.6.1 Nastavování čtecích lampiček
 - 4.6.2 Nastavení světel v kabině vozidla
 - 4.6.3 Vypnutí automatického osvětlení interiéru
 - 4.6.4 Zapnutí všech světel v kabině
- 5. Bezpečnost
 - 5.1 Odezva vozidla při nehodě
 - 5.1.1 Systém ochrany chodců
 - 5.2 Rozpoznávání cestujících
 - 5.3 Správná poloha sezení
 - 5.4 Bezpečnostní pásy
 - 5.4.1 Zapínání a nastavování bezpečnostního pásu
 - 5.4.2 Připomínka zapnutí bezpečnostního pásu
 - 5.5 Airbagy
 - 5.5.1 Aktivace airbagů
 - 5.5.2 Čelní airbagy
 - 5.5.2.1 Vypnutí a zapnutí airbagu předního spolujezdce
 - 5.5.3 Boční airbagy
 - 5.5.4 Hlavové airbagy
 - 5.5.5 Údržba a servis airbagů
 - 5.5.6 Štítky airbagů
 - 5.6 Bezpečnost dětí
 - 5.6.1 Dětské zádržné systémy
 - 5.6.1.1 Upevňování dětského zádržného systému
 - 5.6.1.1.1 Upevňování dětských zádržných systémů na vnější sedadla druhé řady
 - 5.6.1.1.2 Upevňování dětského zádržného systému na prostřední sedadlo druhé řady
 - 5.6.1.1.3 Upevňování dětských zádržných systémů na sedadla třetí řady
 - 5.6.1.1.4 Upevňování dětských zádržných systémů na sedadlo předního spolujezdce
 - 5.6.1.2 Kotevní body pro dětský zádržný systém
 - 5.6.1.2.1 Kotevní body ISOFIX
 - 5.6.1.2.2 Kotevní body pro horní popruh
 - 5.6.1.2.3 Kotevní body pro spodní popruh
 - 5.6.1.3 Integrovaná dětská autosedačka
 - 5.6.1.3.1 Vyklápění integrované dětské autosedačky
 - 5.6.1.3.2 Sklápění integrované dětské autosedačky
 - 5.6.1.4 Doporučené dětské zádržné systémy
 - 5.6.1.5 Tabulka s přehledem míst vhodných k umístění dětského zádržného systému
- 6. Zamykání a zabezpečení
 - 6.1 Klíče
 - 6.1.1 beztlačítkový klíč.
 - 6.1.1.1 Nabíjení beztlačítkového klíče
 - 6.1.2 klíčovou kartu
 - 6.1.3 Digitální klíč
 - 6.1.3.1 Vytvoření digitálního klíče
 - 6.1.3.2 Smazání digitálního klíče

- 6.1.4 Místa pro čtení klíčů
- 6.2 Otevírání a zavírání
 - 6.2.1 Otevírání kapoty
 - 6.2.2 Zavírání kapoty
 - 6.2.3 Přístup do kufru
 - 6.2.3.1 Otevírání kufru bez použití rukou
 - 6.2.3.2 Nastavení výšky otevírání výklopné zádě
- 6.3 Zamykání a odemykání
 - 6.3.1 Aktivace dětské pojistky
 - 6.3.2 Nastavení pro zamykání a odemykání
 - 6.3.2.1 Úprava nastavení zamykání a odemykání
 - 6.3.3 Zamykání vozidla nereaguje
- 6.4 Ochrana proti odcizení
 - 6.4.1 Alarm
 - 6.4.1.1 Snížení citlivosti alarmu
- 7. Nabíjení vozidla
 - 7.1 Typy nabíjení
 - 7.1.1 Nabíjecí kabely
 - 7.2 Zobrazení funkce nabíjení a její nastavení
 - 7.2.1 Nastavení cílové úrovně nabití baterie
 - 7.2.2 Nastavení maximální hodnoty nabíjecího proudu
 - 7.2.3 Přidávání rozvrhů nabíjení a jejich správa
 - 7.2.4 Nastavení minimální úrovně nabití baterie
 - 7.2.5 Plug & Charge
 - 7.2.5.1 Zapnutí funkce Plug & Charge
 - 7.3 Spuštění a ukončení nabíjení
 - 7.3.1 Spuštění AC nabíjení
 - 7.3.2 Spuštění DC nabíjení
 - 7.3.3 Ukončení AC nabíjení
 - 7.3.4 Ukončení DC nabíjení
 - 7.3.5 Uvolnění nabíjecího kabelu
 - 7.3.5.1 Použití rukojeti pro nouzové uvolnění nabíjecího kabelu
 - 7.4 Doba a stavy nabíjení
 - 7.4.1 Doby nabíjení
 - 7.4.1.1 Ruční aktivace provedení teplotní přípravy baterie
 - 7.4.2 Stav nabíjení
 - 7.4.2.1 Stav nabíjení na nabíjecím portu
 - 7.4.2.2 Stav nabíjení na displeji řidiče
- 8. Jízda
 - 8.1 Typický jízdní cyklus
 - 8.2 Aplikace Jízdy
 - 8.3 Startování vozidla
 - 8.3.1 Kontroly při spouštění
 - 8.3.2 Alkoholový zámek
 - 8.4 Vypínání vozidla
 - 8.5 Jízdní vlastnosti
 - 8.5.1 Ovládání jedním pedálem
 - 8.5.1.1 Přizpůsobení funkce ovládání jedním pedálem
 - 8.5.2 Aktivace režimu pro jízdu v terénu
 - 8.5.3 Řízení stability
 - 8.5.4 Odpružení
 - 8.5.4.1 Nastavení systému odpružení vozidla

- 8.6 Dojezd
 - 8.6.1 Dojezd a trasa
 - 8.6.1.1 Vynulování denního počítadla kilometrů
 - 8.7 Řízení
 - 8.7.1 Volant
 - 8.7.1.1 Ovládací prvky volantu
 - 8.7.1.2 Nastavování polohy volantu
 - 8.7.2 Nastavení citlivosti řízení
 - 8.8 Brzdy
 - 8.8.1 Nožní brzda
 - 8.8.2 Parkovací brzda
 - 8.8.2.1 Aktivace parkovací brzdy
 - 8.8.3 Funkce Auto Hold
 - 8.8.4 Brzdění po nehodě
 - 8.9 Řazení
9. Výhled, zrcátka a vnější osvětlení
- 9.1 Vnější světla
 - 9.1.1 Světla pro řízení
 - 9.1.1.1 Výběr režimu hlavních světel
 - 9.1.1.2 Dálková světla
 - 9.1.1.2.1 Ovládání dálkových světel
 - 9.1.1.3 Používání směrových světel
 - 9.1.1.4 Adaptivní potkávací světla
 - 9.1.1.5 Přisvěcování do zatáček
 - 9.1.1.6 Statická natáčecí světla
 - 9.1.1.7 Aktivace zadního mlhového světla
 - 9.1.1.8 Výstražná světla
 - 9.1.1.8.1 Zapínání výstražných světel
 - 9.1.1.9 Změna orientace světel podle místní dopravy
 - 9.1.2 Vnější pomocné osvětlení
 - 9.1.2.1 Povolení uvítacího osvětlení
 - 9.2 Zrcátka
 - 9.2.1 Nastavení vnějších zpětných zrcátek
 - 9.3 Stěrače a ostřikovače
 - 9.3.1 Ovládání předních stěračů
 - 9.3.2 Ovládání zadního stěrače
 - 9.3.3 Aktivace ostřikovačů
10. Systémy na podporu řízení a navigace
- 10.1 Navigace
 - 10.1.1 Hledání a výběr cílů v navigaci
 - 10.2 Rozpoznávání okolí a dopravní situace
 - 10.2.1 Umístění kamer, senzorů a radarů
 - 10.2.2 Rozpoznávání kamerou a její omezení
 - 10.2.3 Rozpoznávání radarem a jeho omezení
 - 10.2.4 Funkce rozpoznávání parkovacích senzorů a její omezení
 - 10.3 Detekce chování řidiče
 - 10.4 Bezpečnostní zásahy a varování
 - 10.4.1 Upozornění na nebezpečí srážky a její zmírnění
 - 10.4.2 Zásahy a varování při couvání s vozidlem
 - 10.4.2.1 Varování před jinými prostředky projíždějícími napřič za vozidlem
 - 10.4.2.2 Deaktivace automatického brzdění při couvání
 - 10.4.3 asistent pro udržování v jízdním pruhu,

- 10.4.3.1 Nastavení asistenta pro udržování v jízdním pruhu
 - 10.4.4 Informace o slepém úhlu
 - 10.4.5 Varování před otevřením dveří
 - 10.4.6 Systém Driver Alert
 - 10.4.6.1 Vypnutí oznámení systému upozorňování na nepozornost při řízení
 - 10.4.7 Připojená bezpečnost
 - 10.4.7.1 Zapnutí systému Connected Safety
 - 10.4.8 Asistent pro nouzové zastavení vozidla
 - 10.5 Systémy na podporu řízení
 - 10.5.1 Dopravní značky a odezva na překračování rychlosti
 - 10.5.1.1 Upozorňování na rychlostní omezení
 - 10.5.1.1.1 Vypnutí inteligentního asistenta rychlosti
 - 10.5.1.1.2 Nastavení upozorňování na rychlostní omezení
 - 10.5.1.2 Zapnutí zvukových výstrah při změně rychlostního omezení
 - 10.5.1.3 Systém detekce dopravního značení
 - 10.5.2 Pilot Assist
 - 10.5.2.1 Videoprůvodce k systému Pilot Assist
 - 10.5.2.2 Komunikace a stav systému Pilot Assist
 - 10.5.2.3 Aktivace systému Pilot Assist
 - 10.5.2.4 Deaktivace systému Pilot Assist
 - 10.5.2.5 Nastavení cílové rychlosti systému Pilot Assist
 - 10.5.2.6 Povolení a zákaz asistenta řízení během jízdy
 - 10.5.2.7 Změna jízdního pruhu se systémem Pilot Assist
 - 10.5.2.8 Ochrana před podjížděním
 - 10.5.2.9 Úprava nastavení systému Pilot Assist
 - 10.5.2.10 Podmínky a omezení systému Pilot Assist
 - 10.6 Parkování s asistentem
 - 10.6.1 Zobrazení funkcí parkování
 - 10.6.2 Park Pilot Assist
 - 10.6.2.1 Parkování pomocí systému Park Pilot Assist
 - 10.6.2.2 Výjezd z parkovacího místa pomocí funkce Park Pilot Assist
11. Scénáře a doporučení pro jízdu
 - 11.1 Chladné počasí
 - 11.1.1 Doporučení pro jízdu v zimě
 - 11.2 Doporučení pro jízdu vodou
 - 11.3 Přípravy před dlouhou cestou
 - 11.4 Dlouhodobé parkování
12. Skladování, převážení nákladu a tahání přívěsů
 - 12.1 Úložná místa v prostoru pro cestující
 - 12.1.1 Příruční schránka
 - 12.2 Zavazadlový prostor a ukládání věcí
 - 12.2.1 Kryt zavazadlového prostoru
 - 12.2.1.1 Upevnění krytu zavazadlového prostoru
 - 12.2.1.2 Vyjmutí krytu zavazadlového prostoru
 - 12.2.2 Vyndávání podlahy kufru
 - 12.2.3 Upevnění bezpečnostní sítě
 - 12.2.4 Ukládání nákladu do zavazadlového prostoru
 - 12.2.4.1 Snížení zádě
 - 12.2.4.2 Přístup do úložného prostoru pod podlahou
 - 12.3 Úložný prostor pod kapotou
 - 12.4 Tažení přívěsu
 - 12.5 Doporučení pro nakládání

- 13. Péče a údržba
 - 13.1 Stav vozidla
 - 13.2 Čištění a péče o exteriér
 - 13.2.1 Ruční mytí vnějšku vozidla
 - 13.2.2 Mytí vozidla v automatické myčce
 - 13.2.3 Leštění a voskování
 - 13.2.4 Opravy poškozeného laku
 - 13.2.4.1 Jak určit kód barvy laku
 - 13.2.5 Poškození čelního skla
 - 13.2.6 Doplnování kapaliny do ostřikovače
 - 13.2.7 Čištění stěračů
 - 13.2.8 Výměna lišt předních stěračů
 - 13.2.9 Výměna lišty zadního stěrače
 - 13.2.10 Aktivace servisního režimu stěračů
 - 13.2.11 Protikorozní ochrana
 - 13.3 Čištění a péče o interiér
 - 13.3.1 Čištění látek a textilních materiálů
 - 13.3.2 Čištění kůže a vinyly
 - 13.3.3 Čištění skel a lesklých povrchů
 - 13.3.4 Čištění plastových, kovových a dřevěných součástí v interiéru
 - 13.3.5 Čištění koberců
 - 13.4 Kola a pneumatiky
 - 13.4.1 Doporučená kola a pneumatiky
 - 13.4.1.1 Skladování pneumatik a kol
 - 13.4.1.2 Péče o pneumatiky
 - 13.4.2 Označení na bočnici pneumatiky
 - 13.4.2.1 Ukazatele opotřebení vzorku pneumatiky
 - 13.4.3 Výměna kola
 - 13.4.3.1 Rezervní kolo
 - 13.4.3.2 Zimní pneumatiky
 - 13.4.3.3 Používání sněhových řetězů
 - 13.4.4 Kontrola opotřebení brzdových kotoučů
 - 13.4.5 Defekty
 - 13.4.5.1 Nouzová oprava defektu
 - 13.4.5.1.1 Používání sady na nouzovou opravu pneumatiky
 - 13.4.5.1.2 Huštění pneumatiky pomocí kompresoru pro opravu defektu
 - 13.4.6 Tlak vzduchu v pneumatikách
 - 13.4.6.1 Sledování tlaku vzduchu v pneumatikách
 - 13.4.6.1.1 Uložení nové referenční hodnoty pro monitorování tlaku vzduchu v pneumatikách
 - 13.4.6.2 Nastavení tlaku vzduchu v pneumatikách
 - 13.5 Elektroinstalace a baterie vozidla
 - 13.5.1 Baterie systému pohonu
 - 13.5.1.1 Udržování dobrého stavu a výkonu baterie
 - 13.5.1.2 Systém chlazení hnacího ústrojí
 - 13.5.2 12V baterie
 - 13.5.2.1 Štítky na baterii
 - 13.5.3 Recyklace baterie
 - 13.5.4 Pojistky
 - 13.6 Nářadí a vybavení
 - 13.6.1 Používání výstražného trojúhelníku
 - 13.6.2 Upevnění tažného oka
 - 13.7 Zvedání vozidla

- 13.7.1 Místa pro zvedání vozidla v servisu
- 13.7.2 Aktivace režimu zvedání
- 13.8 Údržba a opravy
 - 13.8.1 Rezervace údržby nebo oprav
 - 13.8.2 Port palubní diagnostiky
- 14. Nepojízdné vozidlo a opětovné zprovoznění
 - 14.1 Poškozené vozidlo
 - 14.2 Poruchy
 - 14.3 Vybité nebo nereagující vozidlo
 - 14.4 Odtah
 - 14.5 Bezpečnostní režim
 - 14.6 Tažení vozidla
 - 14.6.1 Aktivace režimu Odtah
- 15. Technické údaje
 - 15.1 Obecné charakteristiky vozidla
 - 15.1.1 Rozměry vozidla
 - 15.1.2 Hmotnosti
 - 15.1.3 Technické specifikace pro tahání přívěsů
 - 15.1.4 Typová označení
 - 15.2 Technické údaje hnacího ústrojí
 - 15.2.1 Technické údaje elektromotorů
 - 15.2.2 Performance
 - 15.2.3 Homologované hodnoty dojezdu a spotřeby energie vozidla
 - 15.2.4 Technické údaje nabíjecích kabelů
 - 15.2.5 Štítky a značení nabíjecího portu
 - 15.3 Technické údaje kol a pneumatik
 - 15.3.1 Schválené tlaky vzduchu v pneumatikách
 - 15.3.2 Schválené velikosti kol a pneumatik
 - 15.3.3 Minimální přípustný index zatížení a rychlostní index pneumatik
 - 15.4 Technické údaje kapalin
 - 15.4.1 Specifikace brzdové kapaliny
 - 15.4.2 Technické údaje klimatizace
 - 15.5 Osvědčení a typová schválení
 - 15.5.1 Podrobné informace o dětských zádržných systémech
 - 15.5.2 Typová schválení vnějších radarů
 - 15.5.3 Typová schválení radarů v interiéru
 - 15.5.4 Typová schválení pro anténní modul telematické konektivity
 - 15.5.5 Typové schválení pro rádiové frekvence čidla TPMS
 - 15.5.6 Typová schválení bezdrátové nabíječky a NFC
 - 15.5.7 Certifikace pro NFC komunikaci dveří vozidla
 - 15.5.8 Certifikace systémů klíčů
 - 15.5.9 Informace o látkách v seznamu (CL) dle nařízení REACH, čl. 33.1
 - 15.5.10 Certifikace systému rádia a palubní zábavy
 - 15.6 Štítky

1. Informace pro spotřebitele

O svém Volvu se toho můžete hodně dozvědět. Tento oddíl obsahuje základní témata, například kde získáte podporu, pokud ji potřebujete, a informace o některých právech a povinnostech spotřebitele.



Tip

Kde začít?

Technicky vzato, každý nový vlastník vozidla by si měl přečíst celou příručku. Můžete však začít informacemi o tom, jak je tato příručka koncipována, abyste věděli, kde co najít.

Povinnosti řidiče

Na začátku je dobré znát i povinnosti řidiče. Tyto informace obsahují několik obecných zásad pro bezpečné používání vozidla a jeho funkcí.

1.1. O této uživatelské příručce

Zde najdete informace o tom, proč je tato příručka pro používání vašeho vozidla důležitá, kde ji najdete a jak se orientovat v jejím obsahu.

Důležitá součást vašeho vozidla

Vaše vozidlo je mimořádně pokrokovým produktem. Jelikož však bylo dobře navrženo, „pokrokový“ zde neznamena komplikované ovládání či používání. Naším cílem je zprostředkovat vám intuitivní používání a přirozený způsob komunikace z pohledu řidiče i zbytku posádky. Tato příručka byla navržena jako součást vozidla a najdete v ní informace potřebné k jeho bezpečnému a účelnému používání. Je vaším zdrojem informací o vlastnostech a funkcích tohoto vozidla.



Tip

Nový uživatel

Máte-li vozidlo nově, doporučujeme věnovat čas prostudování jednotlivých částí této příručky. Jste povinni znát schopnosti a omezení vašeho vozidla s ohledem na jeho bezpečné a účelné používání.

Aktualizace příručky

Nezapomínejte příručku aktualizovat, abyste vždy měli k dispozici její nejnovější verzi. Vždy věnujte pozornost změnám nebo novým funkcím zavedeným při aktualizaci softwaru.

Průvodce k používání vozidla určeným způsobem

V příručce je popsán zamýšlený způsob používání vozidla podle společnosti Volvo. Veškeré odkazy na příručku je možné chápat jako pokyn, abyste vozidlo za všech okolností používali určeným způsobem. Jedná se o doporučení, neboť popisné i předepisující části této příručky obsahují důležité informace přispívající k bezpečnému a účelnému používání.

Obsah této příručky představuje stav uživatelské příručky v době tisku a v budoucích případech nemusí být zcela platný. Další informace naleznete na první straně, kde je uvedena kompletní poznámka o vyloučení odpovědnosti.

i Poznámka

Určený způsob používání

Používání vozidla jiným způsobem, než bylo ze strany společnosti Volvo zamýšleno, může negativně ovlivnit vlastní fungování vozidla. To znamená i zkrácení životnosti vozidla a omezení jeho bezpečnosti a efektivity fungování. Dále může ovlivnit platnost záruky na vozidlo.

Řádný způsob používání vozidla stanovují i další subjekty kromě společnosti Volvo. Vozidlo jste povinni používat v souladu s místními předpisy a omezeními.

Přesnost popisu vašeho vozidla

Hlavním úkolem této příručky je přesně popsat, jak vaše vozidlo funguje. Některé rozdíly mezi vyráběnými vozidly však v této příručce nejsou zohledněny, jako například barvy, materiály a některé prvky výbavy.

i Poznámka

Výbava a úpravy vozidel odpovídají potřebám konkrétního trhu, jakož i místním předpisům a požadavkům. Některé regionální úpravy konfigurace nemusejí být v této příručce zohledněny.

Kde příručku najít

Uživatelská příručka k vašemu vozidlu je k dispozici v podobě aplikace pro displej vozidla, mobilní aplikace k vozidlu, resp. dokumentu na stránkách [volvocars.com/intl/support](https://www.volvocars.com/intl/support) [<https://www.volvocars.com/intl/support>],

i Poznámka

Stránky podpory Volvo

Verze uživatelské příručky na stránkách podpory Volvo platí pro plně vybavený vůz včetně všech prvků a funkcí na přání. S ohledem na skutečnou výbavu vašeho vozidla se proto obsah příručky uváděné na stránkách může od této uživatelské příručky lišit.^[1]

Tištěné dodatky

Příručka je plně digitální, avšak vybraný obsah můžete s vozidlem dostat i ve formě tištěných dodatků. Nabídka tištěných dodatků se liší v závislosti na regionu a výbavě vozidla.

Vhodnost použití

Důležité

- Při údržbě a používání vozidla dodržujte doporučení společnosti Volvo uvedené v uživatelské příručce. Volvo nenes odpovědnost za škody ani nehody způsobené nedodržením pokynů uvedených v této příručce.
- Před prvním vyjetím doporučujeme si všechny informace pro uživatele přečíst.
- Zjistíte-li, že informace získané prostřednictvím jiných kanálů (například webových stránek Volvo) se od informací ve vašem vozidle liší, vždy mají přednost informace uvedené na displeji vozidla.
- Volvo pracuje na neustálém zvyšování kvality poskytovaných informací a usiluje o jejich maximální srozumitelnost i užitečnost. To znamená, že uváděné popisy a ilustrace se mohou časem změnit. Volvo si vyhrazuje právo provádět změny bez předchozího upozornění.
- Původní verze této uživatelské příručky byla napsána v britské angličtině. Mohou se tudíž vyskytnout některé rozdíly mezi popisy v této příručce a skutečným vozidlem.
- Popisy uváděné v této příručce vycházejí ze všeobecných podmínek používání vozidla. Pamatujte, že se mohou měnit v závislosti na konkrétním místě, prostředí a způsobu jízdy.
- Bez souhlasu společnosti Volvo není povoleno reprodukovat žádné ilustrace ani texty uvedené v této příručce.

^[1] Dostupnost může záviset na konkrétním trhu a výbavových liniích.

1.1.1. Jak číst uživatelskou příručku

Seznamte se s tím, jak je tato uživatelská příručka uspořádána, abyste v ní vždy našli vše potřebné.

Uživatelská příručka k vašemu vozidlu je koncipována jako průvodce, ať již hledáte konkrétní informaci, nebo si příručku pouze čtete, abyste se o vozidlu dozvěděli něco nového.

Uspořádání

Tuto příručku tvoří velké množství stránek s informacemi, které jsou navzájem propojeny. Na každé stránce je vlastní obsah a případně i více odkazů, přes které se dostanete na související stránky. Odkazy vás zavedou k podtématům aktuální stránky, nebo do jiných částí příručky s vazbou na téma, které právě čtete.



Tip

Při hledání informací je důležité zvolit i správnou úroveň

Odpověď na vaši otázku nemusí vždy spočívat v detailech. Přesunutím o jednu či dvě úrovně výše v dané struktuře můžete získat kontext a potřebnou perspektivu, případně si udělat lepší představu o tom, kde vlastně hledat.

Hledejte informace

K požadovaným informacím se zpravidla nejrychleji dostanete přes vyhledávací pole.

Všechny hlavní oblasti

Na úvod věnujte pozornost zde uvedeným odkazům na související informace, které zahrnují všechny z hlavních částí této uživatelské příručky.

Procházení interaktivních obrázků

Na některých stránkách příručky jsou obrázky s interaktivními značkami. Klepnutím na tyto značky zpřístupníte odkazy na odpovídající části příručky. Interaktivní značky usnadňují procházení uživatelské příručky v grafické podobě.



Tip

Animované úvody

Na některých stránkách se v úvodu zobrazuje krátká animace. Ta slouží jako jednoduchá grafická nápověda, co v dané části uživatelské příručky očekávat.

Obrázky a videa

Obrázky v uživatelské příručce někdy slouží pouze pro ilustraci. V závislosti na úrovni výbavy nebo konkrétním trhu se tyto obrázky mohou od vašeho vozidla lišit.

Zvýrazněný obsah

V uživatelské příručce najdete obsah, který je různým způsobem zvýrazněn.



Varování

Takto zvýrazněný obsah upozorňuje především na podmínky nebo způsob používání, kde hrozí riziko vážného poškození zdraví.



Důležité

Takto zvýrazněný obsah informuje především o podmínkách nebo způsobu používání, kde hrozí riziko věcných škod.

Poznámka

Takto zvýrazněný obsah zahrnuje především takové informace, které pomáhají předcházet nesprávnému používání, resp. informace, které byste jinak mohli snadno přehlédnout nebo nesprávně pochopit.

Tip

Takto zvýrazněný obsah zahrnuje především tipy k používání nebo nalezení souvisejícího obsahu.

Výbava, příslušenství a funkce

Některá výbava, příslušenství a funkce mohou být omezeny nebo dostupné pouze pro určité konfigurace vozidel nebo trhy. Samotná přítomnost určité informace není zárukou, že popisovaný prvek výbavy, příslušenství nebo funkce je ve vašem vozidle k dispozici.

Poznámka

V příručce se mohou používat jiné pojmy než v materiálech pro účely marketingu, prodeje a reklamy.

Další informace o standardních a volitelných prvcích výbavy vám poskytnou pracovníci podpory Volvo.

1.2. Zákaznická podpora a kontaktní informace

Odpovědi nebo řešení otázek spojených s vaším vozidlem najdete na několika různých místech. Kromě hledání v uživatelské příručce, kterou právě čtete, můžete navštívit webové stránky Volvo, podívat se na stránky podpory Volvo nebo kontaktovat službu Volvo Assistance.

Webové stránky a podpora

Na webových stránkách společnosti Volvo [volvocars.com](https://www.volvocars.com) [<https://www.volvocars.com>] najdete řadu různých zdrojů zákaznické podpory pro vozidla Volvo.

V části věnované podpoře [volvocars.com/intl/support](https://www.volvocars.com/intl/support) [<https://www.volvocars.com/intl/support>] naleznete kontaktní informace, novinky týkající se softwaru a odpovědi na často kladené dotazy. Taktéž zde najdete nejbližšího prodejce Volvo a můžete se na Volvo obrátit prostřednictvím telefonu nebo chatu.

Volvo Assistance

Asistenční služba Volvo Assistance je vám k dispozici v případě poruchy nebo nečekaného odstavení vozidla. Ta zahrnuje i pomoc na silnici v případě poruchy. Služba Volvo Assistance funguje 24 hodin denně, 7 dní v týdnu.

Na asistenční službu Volvo Assistance se můžete obrátit stiskem tlačítka asistence  na stropě kabiny nebo pomocí mobilní aplikace k vozidlu.

1.3. Povinnosti řidiče

Jako řidič máte povinnost učinit vše potřebné k zajištění vlastní bezpečnosti i bezpečnosti celé posádky a ostatních účastníků silničního provozu.

Bezpečnost vaší jízdy se odvíjí od vašich znalostí, rozhodování a jednání. Vaše vozidlo je vybaveno funkcemi, které jsou schopny za určitých situací vykompenzovat vaše případné chyby či nesprávná rozhodnutí. V žádném případě vás však nezba-
vují odpovědnosti. Pouze doplňují správné řidičské návyky, za které jako řidič nesete odpovědnost.

Bezpochyby jste byli řádně vyškoleni a disponujete nezbytnými zkušenostmi a schopnostmi, díky nimž dokážete vozidlo bezpečně ovládat. V tomto oddíle se zaměříme na několik základních skutečností, kterými jsou:

- Funkce na podporu řízení a jejich používání
- Povědomí o schopnostech a omezeních vozidla
- Rozptylování řidiče
- Únava řidiče
- Pravidla a předpisy

Funkce na podporu řízení a jejich používání

Řízení vozidla vždy musíte přizpůsobit aktuálním jízdním podmínkám, a to i v případě, že používáte funkce na podporu řízení. To znamená i udržování správného odstupu od jiných vozidel a rychlosti jízdy, stejně jako schopnost vždy reagovat na aktuální dopravu a různá nebezpečí na silnici. Bezpečnostní zásahy a varování vozidla závisejí na schopnosti vozidla přesně rozpoznávat a identifikovat okolní dopravu a jízdní podmínky. Systémy rozpoznávání nejsou schopny zohlednit veškeré jízdní a dopravní podmínky, druhy počasí a stavy vozovky.

Poznámka

Podpora řízení

S některými úlohami při řízení vám mohou pomoci funkce na podporu řízení, které též přispívají k vašemu lepšímu přehledu o situaci. Při správném způsobu používání mohou zvyšovat bezpečnost i pohodlí, ale nelze je chápat jako náhradu dodržování zásad bezpečnosti jízdy. Věnujte bezpečnosti řízení stejnou pozornost, jako kdyby vozidlo žádnými takovými funkcemi nedisponovalo.

Povědomí o schopnostech a omezeních vozidla

Před vyjetím by se měl každý řidič seznámit s vozidlem i všemi funkcemi a prvky výbavy, které by mohl chtít používat. Řidič je vždy povinen vozidlo dostatečně znát, aby jej dokázal bezpečně používat.

Pokud si některou funkcí vozidla nejste jisti nebo máte dotazy ohledně jejího účelu, doporučujeme nahlédnout do příručky. Ne-najdete-li potřebné informace, obraťte se na pracovníky podpory Volvo.

Rozptylování řidiče

Vaši pozornost a soustředění při řízení snižují různé zdroje rozptýlení. Jako řidič vždy nesete odpovědnost za vyhodnocení, zda je daný úkon bezpečný či nikoli. Při svém hodnocení byste měli brát v potaz nejen situaci jako celek, ale i konkrétní podmínky a okolnosti, které mohou být zdrojem rozptýlení. Na rovné a prázdné silnici není úprava hlasitosti nic komplikovaného, což však nemusí platit v náročnějších situacích, jako je například předjíždění.



Varování

Plně se soustředte na řízení

Pokud by některá činnost odváděla vaši pozornost od řízení a sledování okolního provozu, věnujte se jí až po zaparkování vozidla. Například:

- Během řízení nedržte v ruce telefon. Používání mobilního telefonu během řízení je často zakázáno i místními předpisy.
- Během řízení nenastavujte ručně trasu navigace.
- Během řízení neprovádějte žádná složitější nastavení audiosystému.

Odpovědnost řidiče a bezpečnostní funkce

Vaše vozidlo je vybaveno několika bezpečnostními systémy, které byly navrženy ke snížení rizika nehody. Řidič je však i nadále povinen věnovat plnou pozornost řízení a ovládat vozidlo co nejbezpečněji.



Tip

Pomoc spolujezdce

Činnosti, které by mohly odvádět řidičovu pozornost, může často namísto řidiče provést spolujezdec. Některé úkony však během řízení jednoduše provádět nelze, jako například číst si tuto příručku na středovém displeji. V takových situacích je nutné nejprve vozidlo zaparkovat.

Hlasové příkazy

V některých situacích může být pro bezpečnost lepší, když řidič namísto ručního nastavování zadá příkaz hlasem.

Únava řidiče

Řidič vždy sám nese odpovědnost za to, že řídí přiměřeně odpočatý. Vaše vozidlo je vybaveno některými funkcemi, které dokáží rozpoznat příznaky únavy řidiče. Při sebemenším pocitu únavy je důležité zastavit a odpočinout si, bez ohledu na to, zda vás vozidlo varovalo či nikoli.

Pravidla a předpisy

Řidič je vždy povinen znát a dodržovat místní pravidla a předpisy. Cestujete-li do oblasti či země, kde platí odlišné dopravní předpisy, doplňte podle potřeby výbavu vozidla, aby odpovídala požadavkům. Zjistěte, v čem se předpisy a vyhlášky liší od těch, na které jste zvyklí.

1.4. Úpravy, opravy a montáž příslušenství

Úpravy^[1], opravy a montáž příslušenství nebo dodatečné výbavy kladou nároky na odborné znalosti i kvalitu práce a dílů. V opačném případě hrozí rizika s dopadem na funkčnost nebo bezpečnost vašeho vozidla. Před prováděním jakýchkoli úprav vozidla se obraťte na prodejce Volvo.

V případě jakýchkoli úprav^[2] vozidla Volvo důrazně doporučuje:

- obrátit se nejprve o radu na vyškolené a kvalifikované servisní techniky Volvo,
- práce svěřit výhradně vyškoleným a kvalifikovaným servisním technikům Volvo,
- v případě montáže dílů a příslušenství používat výhradně komponenty schválené ze strany Volvo.^[3]
- při montáži dílů a příslušenství vždy postupovat v souladu s montážními pokyny,
- používat pouze takové komponenty, které jsou v souladu s místními zákony a předpisy.^[4]

Další informace vám poskytne prodejce Volvo.



Varování

Vliv prvků příslušenství na palubní systémy

Neschválené nebo nesprávně nainstalované prvky příslušenství mohou negativně ovlivnit fungování pohonných, komunikačních a bezpečnostních systémů vozidla. Některé prvky příslušenství fungují pouze ve spojení se softwarem, který musí být ve vozidle nainstalován.

Elektroinstalace

V případě dodatečně montovaných prvků je nezbytné používat příslušná místa připojení s ohledem na zachování integrity celé elektroinstalace vozidla. Vozidlo je vybaveno speciálním zemnicím bodem pro dodatečně montované prvky příslušenství. Tento bod je oddělen od zemnicích bodů vyhrazených pro klíčové komponenty vozidla. Volvo doporučuje provádět elektroinstalace v autorizovaném servisu Volvo.

Likvidace po skončení životnosti

Nakládání s některými součástmi vozidla může být nebezpečné. Servisní činnosti nebo likvidační práce po skončení životnosti vozidla vyžadují speciální způsob zacházení.

- Elektrické součásti vozidla^[5] mohou obsahovat škodlivé látky a v případě nesprávného zacházení hrozí riziko smrtelného úrazu elektrickým proudem.
- Některé součásti, jako např. moduly airbagů, napínače bezpečnostních pásů, nastavitelné sloupky řízení nebo knoflíkové baterie, mohou obsahovat chloristany.



Poznámka

Neschválené změny a odpovědnost

Volvo nenes odpovědnost za případné škody, vzniklé náklady, zranění osob nebo usmrcení v důsledku změn na vozidle^[6], které nebyly ze strany Volvo schváleny.

^[1] Úpravy zahrnují změny softwaru vozidla včetně například tuningu.

^[2] Tj. úpravy, opravy a montáž příslušenství a dodatečné výbavy.

^[3] Příslušenství neschválené firmou Volvo nemuselo být testováno speciálně pro použití s vaším vozidlem.

^[4] Týká se nejen samotného provádění úprav, ale i následného používání upraveného vozidla.

^[5] Například baterie

^[6] Včetně například úprav, oprav a montáže příslušenství nebo dodatečných prvků výbavy.

1.5. Umístění identifikačního čísla vozidla

Jedinečné identifikačního číslo vozidla^[1] zjistíte několika způsoby. Pokud budete kontaktovat Volvo ohledně nějakých otázek nebo problémů týkajících se vašeho vozidla, budete možná potřebovat VIN.

Číslo můžete zjistit těmito způsoby:

- Na středovém displeji.
- Na štítku na přístrojové desce u spodního okraje čelního skla. Zpravidla je vidět zvenčí vozidla,
- v technickém průkazu vozidla.
- kontaktováním servisního technika, který může kód načíst přes zásuvku palubní diagnostiky,

Na středovém displeji

1. Stiskněte symbol vozidla  ve spodním pruhu a otevřete **Nastavení**.
2. Klepněte na **Systém** → **About** → **Číslo VIN**.

^[1] VIN

1.6. Souhlas se smluvními podmínkami a shromažďováním údajů

Na středovém displeji se zobrazují zprávy s odkazem na různé podmínky a shromažďování údajů^[1]. Aby některé aplikace a služby fungovaly správně, potřebují váš souhlas.

Při prvním použití vozidla se na středovém displeji otevře průvodce, který vám pomůže s úpravou různých nastavení. V souvislosti s průvodcem budete vyzváni, abyste udělili souhlas s různými smluvními podmínkami a se shromažďováním údajů. Toto můžete udělat i později v nastaveních soukromí.

Udělení souhlasu může být vyžadováno například i v těchto situacích:

- první použití aplikace,
- přidávání nového profilu,
- mazání profilu,
- změna vlastníka vozidla,
- reset uživatelských dat nebo obnovení továrního nastavení.

Poznámka

Přijetí podmínek společnosti Google

Nesouhlas s podmínkami společnosti Google omezuje dostupnost a výkonnost některých funkcí, jako je Pilot Assist, mapové funkce a hlasové ovládání.

Obecné prohlášení o ochraně osobních údajů

V závislosti na vašem trhu může společnost Volvo Cars shromažďovat a zpracovávat různé druhy osobních údajů pro různé účely. Další informace o tom, jak společnost Volvo Cars zpracovává vaše osobní údaje, najdete v obecném prohlášení o ochraně osobních údajů společnosti Volvo Cars, které je k dispozici na webových stránkách společnosti Volvo. V případě rozporů mezi uživatelskou příručkou a prohlášením o ochraně osobních údajů, které se týká zpracování osobních údajů, má přednost prohlášení o ochraně osobních údajů.

Přijetí nastavení ochrany soukromí

1. Stiskněte symbol vozidla  ve spodním pruhu a otevřete **Nastavení**.
2. Klepněte na **Soukromí**.
3. Vyberte, které nastavení soukromí chcete změnit, a poté postupujte podle pokynů na středovém displeji.

Důležité

Přijetí nastavení ochrany soukromí

Pokud se rozhodnete nepřijmout nastavení ochrany osobních údajů, nemusí být zajištěna plná funkčnost aplikací a služeb.

Poznámka

Služby Volvo

Zde můžete upravit svůj souhlas se sdílením dat se společností Volvo.

Před používáním internetu

Používání internetu je podmíněno přijetím smluvních podmínek pro konkrétní vozidlo.

Sdílení polohy vozidla

Abyste mohli využívat některé aplikace a funkce, musíte ve svém vozidle povolit sdílení polohy. Sdílení polohy se vyžaduje například k využívání dálkových služeb prostřednictvím Volvo Assistance a pro aplikace, jako např. Vyhledat vozidlo a Jízdy.^[2] Funkce mapy rovněž využívají sdílení polohy. Pokud zakážete sdílení polohy v nastavení ochrany osobních údajů, bude sdílení polohy zakázáno také u všech funkcí a aplikací, které tuto funkci využívají.

^[1] Cílem shromažďování údajů je poskytovat lepší funkce vozidla, bezpečnostní funkce a aplikace.

[2] Aplikace Jízdy může získávat například data o poloze vozidla, rychlosti, ujeté vzdálenosti a spotřebě energie.

1.7. Zpracování zaznamenaných a shromážděných dat

Z důvodu kvality a bezpečnosti se zaznamenávají a shromažďují určité informace o stavu a provozu vozidla. Díky tomu lze pochopit okolnosti dopravních nehod, jejichž účastníkem vozidlo bylo, a dalších situací.

Záznamník údajů o nehodě (EDR)

Toto vozidlo je vybaveno záznamníkem údajů o nehodě (EDR). Hlavním účelem tohoto zařízení je zaznamenávat data v souvislosti s dopravními nehodami, kolizemi a podobnými situacemi. Například zaznamenává časy, kdy došlo k aktivaci airbagů nebo nárazu vozidla do překážky. Data se zaznamenávají k následné analýze toho, jak systémy vozidla v podobných situacích fungují. EDR v krátkém časovém úseku (zpravidla do 30 sekund.) zaznamenává data související s dynamikou vozidla a jeho bezpečnostními systémy.

Systém EDR pro toto vozidlo byl navržen tak, aby při dopravních nehodách a podobných situacích zaznamenával následující data:

- Jak fungovaly jednotlivé systémy ve vozidle.
- Zda byli řidič a cestující připoutáni bezpečnostními pásy, resp. zda se aktivovaly předpínače.
- Používání akceleračního nebo brzdového pedálu řidičem.
- Rychlost jízdy vozidla.

To nám následně pomáhá lépe pochopit okolnosti, za nichž k dané dopravní nehodě, zranění či škodám došlo. Systém EDR zaznamenává data pouze v případě závažnějších nehod. Za běžné jízdy systém EDR žádná data nepořizuje. Podobně systém nikdy nezaznamenává, kdo vozidlo řídí, ani neneviduje místa, kde k nehodě nebo podobné situaci došlo. Jiné subjekty, jako například policie, však mohou zaznamenaná data využívat v rámci rutinního vyšetřování dopravních nehod, a to společně s informacemi, které umožňují identifikaci osob. Aby bylo možné zaznamenaná data interpretovat, je zapotřebí speciální zařízení a přístup k vozidlu nebo systému EDR.

Další zaznamenaná data

Kromě systému EDR je vozidlo vybaveno řadou počítačů, které průběžně kontrolují a sledují fungování vozidla. Tyto počítače mohou během jízdy zaznamenávat data. Evidují především poruchy, které mají vliv na funkčnost a provoz vozidla, a registrují zapojení aktivních systémů na podporu řízení.

Technici provádějící servis a údržbu mohou některá zaznamenaná data využít k diagnostice a opravě závad, k nimž u vozidla došlo. Zaznamenané informace jsou také zapotřebí k tomu, aby Volvo mohlo plnit zákonné povinnosti a příslušné předpisy. Informace zaznamenané vozidlem se ukládají v palubním počítači až do provedení servisu nebo opravy vozidla.

Takto zaznamenané informace se dále mohou využívat ve sloučené podobě pro účely vývoje a výzkumu produktů s cílem průběžně zvyšovat bezpečnost a kvalitu vozidel Volvo.

Volvo nebude přispívat ke zpřístupňování výše uvedených informací třetím stranám bez souhlasu majitele vozidla. V souladu s platnou legislativou a předpisy může být Volvo povinno tyto informace poskytnout policii nebo jiným orgánům, které mohou být ze zákona oprávněny tyto informace získat. K přečtení a interpretaci informací je zapotřebí speciální technické vybavení, k němuž má přístup Volvo a servisy, které s ním uzavřely příslušnou smlouvu. Volvo má povinnost zajistit bezpečnost ukládání a zacházení s informacemi, které jsou mu v souvislosti se servisem a údržbou předávány. Nakládání s těmito informacemi musí splňovat příslušné právní předpisy. Další informace vám poskytne prodejce Volvo.

Obsah této příručky představuje stav uživatelské příručky v době tisku a v budoucích případech nemusí být zcela platný. Další informace naleznete na první straně, kde je uvedena kompletní poznámka o vyloučení odpovědnosti.

1.8. O službách konektivity a zásadách férového používání

Používání služeb konektivity vašeho vozidla se řídí konkrétními podmínkami.

Zásady férového používání

Vaše používání služeb konektivity, které jsou součástí vašeho vozidla, se řídí těmito zásadami férového používání.

Souhlasíte s tím, že při používání těchto služeb se zdržíte následujícího jednání:

- odesílání nezákonného, neslušného, hanlivého, výhrůžného, obtěžujícího, nenávistného, rasově či etnicky útočného nebo jinak nevhodného obsahu,
- používání služeb v rozporu s jakýmkoli platným zákonem,
- používání služeb ke komerčním účelům.

Váš přístup k těmto službám je součástí sdíleného přístupu. Volvo si vyhrazuje právo pozastavit váš přístup ke službám nebo jejich používání v případě, že pracujete s nestandardně velkými objemy dat, které se výrazně liší od zvyklostí ostatních uživatelů. Volvo dále může pozastavit přístup z technických důvodů nebo na ochranu jiných funkcí vašeho vozidla.

1.9. Změna vlastníka vozidla

Podmínkou používání všech dostupných funkcí a služeb je zaregistrování řidiče v systémech Volvo. Při změně vlastníka je proto nutné odstranit údaje stávajícího vlastníka vozidla, aby získal přístup majitel nový.

Aktuální vlastník musí ukončit své vlastnictví odstraněním příslušného Volvo ID z daného vozidla. To je možné provést v mobilní aplikaci pro toto vozidlo nebo u prodejce Volvo. Prodejce Volvo také může novému vlastníkovi pomoci zaregistrovat vlastnictví vozidla.

Poznámka

Resetování vozidla

Když stávající majitel ukončí vlastnictví vozidla, automaticky se obnoví tovární nastavení. To znamená odstranění profilů, uživatelských údajů a dalších individuálních nastavení.

Není žádný vlastník?

Nemá-li vozidlo vlastníka, můžete o vlastnictví požádat tak, že své Volvo ID připojíte ke svému profilu v nastavení profilu na středovém displeji. Ujistěte se, že ve vozidle máte oba klíče, neboť pro nastavení budete potřebovat oba.

1.10. Resetování uživatelských dat

Uživatelská data a systémová nastavení můžete resetovat přes středový displej.

Můžete buďto obnovit výchozí hodnoty aplikací a nastavení sítě, nebo kompletně obnovit všechna tovární nastavení. Při obnovení továrních nastavení se smažou profily, klíče, uživatelská data a další přizpůsobená nastavení.

 **Poznámka**

Resetovat nastavení sítě a obnovit tovární nastavení může pouze majitel vozidla.

Připojení aplikace Volvo Cars

Pokud provedete obnovení továrního nastavení ve vozidle, aplikace Volvo Cars zůstane připojena a může znovu vytvořit váš profil pomocí dat z cloudu. Abyste tomu zabránili, musíte odstranit připojení vozidla v aplikaci Volvo Cars.

1. Stiskněte symbol vozidla  ve spodním pruhu a otevřete **Nastavení**.
2. Klepněte na **System** → **Resetovat možnosti**.
3. Zvolte, co si přejete resetovat, a poté postupujte podle pokynů na středovém displeji.

1.11. Doporučení související se změnou oblasti

Pokud se přestěhujete nebo dovezete vozidlo do jiné země, je nutné v této nové zemi zaregistrovat vozidlo společně s Volvo ID. Zajistěte tak, aby správně fungovaly digitální služby a vozidlo splňovalo místní zákony a předpisy.

S registrací vozidla v nové zemi vám pomohou pracovníci podpory Volvo.

 **Poznámka**

Nabídka služeb se může v průběhu času a v závislosti na konkrétním regionu lišit. Změny můžete pozorovat i při krátkodobé návštěvě jiné oblasti či země.

2. Uživatelské účty, profily a služby

Využívejte vozidlo efektivněji tím, že si nastavíte uživatelské profily podle svých potřeb a připojíte jej k telefonní aplikaci. Získáte tak přístup k více funkcím a službám, jako je například pomoc, když máte problém na cestě.

Poznámka

Některé služby pro vaše vozidlo jsou podmíněny zaregistrováním osobního účtu, jako například Volvo ID.

Níže uvedené kroky vám pomohou plně využívat všechny výhody nabízené vozidlem:

- Propojte své Volvo ID.
- Stáhněte si do telefonu aplikaci Volvo Cars a přihlaste se.
- Nastavte si uživatelský profil a podle potřeby upravte nastavení vozidla, jako například polohu sedadel a volantu či další funkce.
- Přihlaste se pomocí svého účtu Google.

2.1. První nastavení vozidla

Tento průvodce vám pomůže s nastavením vozidla před první jízdou.

Průvodce nastavením vozidla se spouští automaticky na středovém displeji. Provede vás nastavením profilu a dalšími základními nastaveními.

Tip

Před převzetím vozidla

Nejprve je nutné vytvořit si Volvo ID a stáhnout aplikaci Volvo Cars. Nastavení ve vozidle se tím urychlí.

Průvodce nastavením zahrnuje následující:

- důležitá nastavení, jako např. jazyk systému vozidla,
- propojení vozidla s vaším Volvo ID a aplikací Volvo Cars,
- vyjádření souhlasu s podmínkami poskytování různých služeb vozidla včetně služeb třetích stran,
- nastavení přístupu k internetu,
- udělení souhlasu s aktualizacemi softwaru,
- nastavení profilu.

 **Poznámka**

Během nastavování musí vozidlo zůstat zaparkováno

Při procházení průvodce nastavením vozidla je nutné, aby vozidlo stálo na místě se zařazeným stupněm P.

Kompletní nastavení

Doporučujeme ještě před vyjetím provést všechna nastavení až do konce. Ukončíte-li průvodce před provedením nezbytných kroků, některé funkce budou k dispozici až poté, co se vrátíte a celý postup dokončíte. Nutnost dokončit nastavení vám vozidlo připomene při příští jízdě.

Průvodce se nezobrazuje?

Pokud již vozidlo bylo nastaveno někým jiným, například předchozím majitelem, můžete jej resetovat, aby se průvodce nastavením spustil znovu.

2.2. Volvo ID

Volvo ID je osobní účet, jehož prostřednictvím máte k dispozici nejrůznější služby spojené s vaším vozidlem.

Volvo ID potřebujete k používání všech dálkově ovládaných funkcí přes aplikaci Volvo Cars.

 **Poznámka**

Nabídka služeb se může postupně měnit a závisí na konkrétním regionu a úrovni výbavy.

2.2.1. Vytvoření Volvo ID

Vytvořte si Volvo ID v aplikaci Volvo Cars na mobilním telefonu nebo na webových stránkách Volvo.

Chcete-li k vytvoření Volvo ID použít aplikaci Volvo Cars, zkontrolujte, zda máte na telefonu její nejnovější verzi.

1. Otevřete aplikaci v telefonu nebo jděte na [volvocars.com](https://www.volvocars.com) [<https://www.volvocars.com>].

 **Poznámka**

Na webových stránkách musíte být přihlášení.

2. Vyberte možnost vytvoření nového Volvo ID a postupujte podle pokynů.

 **Poznámka**

Po vytvoření Volvo ID možná budete muset k plné aktivaci účtu potvrdit svoji e-mailovou adresu.

2.3. Aplikace Volvo Cars

Pomocí aplikace Volvo Cars můžete ovládat některé funkce a komunikovat s vozidlem přes telefon.

Aplikace Volvo Cars je k dispozici pro telefony iPhone i Andriod. Stáhnete si ji zdarma v obchodě s aplikacemi, který máte ve svém telefonu. Aplikace se pravidelně aktualizuje, a proto doporučujeme používat vždy její nejnovější verzi.

 **Poznámka**

Přihlaste se pomocí svého Volvo ID

Do aplikace se musíte přihlásit pomocí stejného účtu Volvo ID, který je propojen s vaším profilem ve vozidle.

Udělte souhlas

V nastaveních ochrany soukromí udělte souhlas se službami Volvo, abyste mohli aplikaci propojit s vozidlem.

Zkontrolujte internetové připojení

Ke správnému fungování všech služeb je nezbytné připojení aplikace Volvo Cars i vašeho vozidla k internetu.

Pomocí aplikace Volvo Cars můžete například:

- kontrolovat nabití baterie, stav zámků, stav oken i dalších funkcí vozidla,
- zamykat a odemykat dveře,
- zapínat a vypínat klimatizaci při parkování,
- obracet se na Volvo s žádostí o další pomoc,
- zobrazovat informace o svém účtu.

 **Poznámka**

Nabídka služeb se může v průběhu času a v závislosti na konkrétním regionu lišit.

2.4. Začínáme se službami Google

Po přihlášení k účtu Google máte k dispozici přizpůsobené prostředí služeb a aplikací Google, jak například Map Google.

Podmínkou přihlášení k účtu Google a využívání všech výhod služeb Google je připojení vozidla k internetu.

1. Nemáte-li dosud žádný účet Google, přejděte na accounts.google.com/signup [<https://accounts.google.com/signup>] a účet si vytvořte.
2. Přihlaste se k účtu Google přes středový displej vozidla a postupujte podle pokynů.

2.5. Přizpůsobení a nastavení

Mnoho z funkcí a chování vozidla si můžete v nastavení upravit podle svých představ.

Kde najdete nastavení

Nastavení a úpravy jsou dostupné na těchto místech:

- Většinu nastavení a úprav vozidla najdete na displeji na kartě nastavení. Stiskněte symbol vozidla  ve spodním pruhu a otevřete **Nastavení**. Na této kartě je několik kategorií.
- Některá zobrazení a aplikace ve vozidle mají nastavení zvlášť. Otevřete danou aplikaci nebo zobrazení a hledejte, jak si je můžete přizpůsobit.
- Mobilní aplikace pro vozidlo obsahují nastavení související se vzdálenými a připojenými funkcemi.

Typy nastavení

Jednotlivá nastavení vašeho vozidla se v závislosti na svém typu používají různě. Většinou jsou specifická pro daný uživatelský profil, ale některá se vztahují na všechny uživatele vozidla. Několik nastavení lze upravovat jen v profilu vlastníka, který má oprávnění správce.



Tip

Nastavení podle potřeb každého uživatele

Nastavte uživatelské profily pro všechny řidiče, aby každý měl vozidlo nastavené podle svých potřeb. Mnoho nastavení, která jste si ve svém profilu zvolili, se při volbě profilu použije automaticky.

Některá nastavení se používají od chvíle, kdy je změníte, trvale, jiná mohou být dočasná, například po dobu aktuální jízdy.

2.6. Uživatelské profily

Soužití s vozidlem dále usnadňují samostatné uživatelské profily pro každého řidiče.

Abyste měli přístup ke všem funkcím vozidla, je nutné nastavit si profil vlastníka. Poté můžete začít přidávat profily dalších uživatelů daného vozidla. S podporou samostatných uživatelských profilů si každý řidič může uložit vlastní nastavení a úpravy, které se automaticky použijí po zvolení příslušného profilu.

Typ profilu Kdo jej používá?

Vlastník Trvalý uživatelský profil pro vlastníka vozidla.

Host Uživatelský profil pro dočasné uživatele vozidla.

Druhý řidič Až pět dalších uživatelských profilů pro pravidelné uživatele tohoto vozidla.

Vlastník má k dispozici všechna oprávnění správce, zatímco druzí řidiči mají pouze některá. Host může provádět některé změny nastavení, ale po přepnutí na jiný profil se tento profil resetuje.

Nastavení profilů naleznete v nabídce nastavení, kde můžete:

- přidávat a přepínat profily,
 - omezit přístup ke svému profilu,
 - propojit aplikaci Volvo Cars se svým vozidlem,
 - propojit klíče se svým profilem,
 - změnit název svého profilu,
 - odstranit svůj profil, pokud jste druhým řidičem,
-

2.6.1. Přepínání profilů

Mezi profily je možné přepínat na středovém displeji.

Poznámka

Nelze provádět během jízdy

Mezi profily je možné přepínat za podmínky, že vozidlo stojí na místě a je zařazen stupeň P. Funkce není dostupná ani při provádění některých úloh.

Není možné přepnout?

Máte-li problém přepnout na jiný profil, bude se používat profil hosta. Zkuste to znovu později.

Zamčený profil?

K odemčení profilu se někdy vyžaduje zadání kódu PIN nebo nakreslení vzoru. Pokud tento profil není váš, můžete přepnout na svůj vlastní profil.

1. Stiskněte symbol vozidla  ve spodním pruhu a otevřete **Nastavení**.
2. Klepněte na **Profily**.
3. Vyberte svůj profil.

2.6.2. Přidání profilu

Nové profily můžete přidávat přes středový displej.

Když přidáte nový profil, na středovém displeji se automaticky spustí průvodce nastavením. Postupně vás provede všemi základními nastaveními.

Poznámka

Pokud průvodce nastavením ukončíte předčasně, některé funkce a služby budou nedostupné.

Tip

Vlastník vozidla dále může vytvářet nové profily v aplikaci Volvo Cars tak, že pozve dalšího uživatele, aby s vozidlem propojil své Volvo ID.

Přidání profilu v nastavení profilů

1. Stiskněte symbol vozidla  ve spodním pruhu a otevřete **Nastavení**.
2. Klepněte na **Profily**.
3. Klepněte na **Přid. další** a postupujte podle pokynů na středovém displeji.

2.6.3. Odstranění profilu

Uživatelský profil je možné smazat přes středový displej.

Poznámka

Profil vlastníka ani profil hosta odstranit nelze, ale můžete je resetovat. Pokud chcete resetovat profil vlastníka, budete muset obnovit tovární nastavení. Profil vlastníka se dále resetuje poté, co vozidlo prodáte. Profil hosta se resetuje přepnutím na jiný profil.

Tip

Vlastník vozidla dále může z vozidla odstraňovat uživatelské profily přes aplikaci Volvo Cars.

1. Stiskněte symbol vozidla  ve spodním pruhu a otevřete **Nastavení**.
 2. Klepněte na **Profily**.
 3. Vyberte **Odebrat tento profil**.
- > Vozidlo se automaticky přepne na profil hosta.

Poznámka

Máte-li Volvo ID, které je s vaším profilem propojeno jako druhý řidič, svůj profil smazat nemůžete. Svůj profil pouze můžete z vozidla odebrat.

2.6.4. Přiřazení klíče k profilu

Ke svému profilu můžete přiřazovat klíče. Zvolte klíč podporující rozpoznávání na dálku nebo klíčovou kartu.

Obsah této příručky představuje stav uživatelské příručky v době tisku a v budoucích případech nemusí být zcela platný. Další informace naleznete na první straně, kde je uvedena kompletní poznámka o vyloučení odpovědnosti.

V průvodci nastavením

K profilu vlastníka můžete klíč přiřadit v průvodci nastavením. Položte klíč na čtečku NFC^[1] a postupujte podle pokynů na středovém displeji. Tento krok můžete udělat i později v nastaveních profilu.

Poznámka

Digitální klíč je nutné nejprve vytvořit, abyste jej mohli přiřadit ke svému profilu.

Tip

Přiřaďte klíč ke svému profilu, aby se váš profil automaticky vybral vždy, když pomocí tohoto klíče odemknete vozidlo nebo dveře řidiče. Použijete-li klíč, který není k žádnému profilu přiřazen, automaticky se vybere profil hosta.

Přiřazení klíče k profilu v nastaveních profilu

1. Stiskněte symbol vozidla  ve spodním pruhu a otevřete **Nastavení**.
2. Klepněte na **Profily** → **Klíče od vozidla**.
3. Vyberte klíč, který chcete přiřadit, a poté postupujte podle pokynů na středovém displeji.

^[1] Near Field Communication

2.6.5. Správa klíčů přiřazených jednotlivým profilům

Své přiřazené klíče můžete spravovat v nastaveních profilů.

Poznámka

Co je možné spravovat

Spoluuživatel vozidla je oprávněn odpojovat pouze své vlastní připojené klíče. Vlastník vozidla je oprávněn změnit hlavní klíč, stejně jako odpojovat nebo odstraňovat kterékoli z připojených klíčů.

Změna klíče

Měnit je možné pouze hlavní klíč. U všech ostatních klíčů můžete pouze odpojit starý klíč a poté ke svému profilu připojit klíč nový.

1. Stiskněte symbol vozidla  ve spodním pruhu a otevřete **Nastavení**.

Obsah této příručky představuje stav uživatelské příručky v době tisku a v budoucích případech nemusí být zcela platný. Další informace naleznete na první straně, kde je uvedena kompletní poznámka o vyloučení odpovědnosti.

2. Klepněte na **Profily** → **Klíče od vozidla**.

> Zobrazí se seznam všech přidružených klíčů.

3. Vyberte klíč, který chcete spravovat, a poté postupujte podle pokynů na středovém displeji.



Tip

Nový telefon?

Vlastník je oprávněn změnit hlavní klíč, pokud byl tento již přiřazen k jeho profilu. Za tímto účelem vyberte primární klíč, na středovém displeji stiskněte **Změnit zařízení** a postupujte podle pokynů. Budete potřebovat svůj nový telefon k načtení QR kódu a pro přihlášení pak Volvo ID propojené s vozidlem.

2.6.6. Omezení přístupu k profilu

Přidáním zámku profilu přes středový displej můžete omezit přístup k profilu. Při aktivním zámku profilu se k odemčení profilu vyžaduje PIN nebo vzor.

1. Stiskněte symbol vozidla  ve spodním pruhu a otevřete **Nastavení**.

2. Klepněte na **Uzamknutí profilu** → **Profily**.

3. Vyberte požadovaný typ zámku a postupujte podle pokynů na středovém displeji.

2.6.7. Přidání účtu k profilu

Ke svému profilu můžete přidávat různé účty, jako například účet Google a účty aplikací třetích stran.

1. Stiskněte symbol vozidla  ve spodním pruhu a otevřete **Nastavení**.

2. Přejděte na **Profily** → **Účty**.

3. Vyberte možnost **Přidat účet**.

> Zobrazí se seznam účtů, které lze přidat.

4. Vyberte účet, který chcete přidat, a poté postupujte podle pokynů na středovém displeji.

Chcete-li nějaký účet ze svého profilu odstranit, vyberte jej a stiskněte volbu **Odebrat**.

2.7. Volvo Assistance

Volvo Assistance je služba, která poskytuje asistenční službu a vzdálený přístup k některým funkcím vozidla. Na asistenční centrum Volvo Assistance se můžete kdykoli obrátit s žádostí o pomoc.

Dostanete-li se na cestě do nečekaných problémů, můžete zavolat službu Volvo Assistance. Taková situace může nastat v těchto případech:

- vybije se vám baterie,
- vozidlo přestane jet,
- píchnete.

Služba Volvo Assistance je k dispozici prostřednictvím aplikace Volvo Cars nebo asistenčního tlačítka  na stropě kabiny.

Poznámka

Neslouží pro tísňové situace.

Potřebujete-li pomoc v tísni, stiskněte místo toho tlačítko SOS. Mezi situace, které by vyžadovaly okamžitý zásah v tísni, patří dopravní nehody, akutní zdravotní problém a hrozby z okolí.

Služba součástí vozidla

Služba Volvo Assistance je několik prvních let součástí nového vozidla Volvo.^[1] Více informací ohledně vašeho vozidla vám sdělí zákaznická podpora Volvo nebo prodejce Volvo.

Poznámka

I když smlouvu o bezplatném využívání služby Volvo Assistance nemáte, můžete tuto službu využívat za poplatek.

Podmínky

Služba Volvo Assistance má být aktivní po celou dobu, po kterou je vozidlo používáno a technologie, o kterou se opírá, je podporována, např. mobilní konektivita vozidla.

Aby bylo možné Volvo Assistance využívat, je nutné se společností Volvo sdílet některé informace včetně osobních údajů.

Poznámka

Volvo si vyhrazuje právo omezit ty funkce služby Volvo Assistance, které již nepokládá za prakticky využitelné.

Pokud se vozidlo nepoužívá déle než rok, je považováno za trvale odstavené.

Potřebujete-li pomoc nebo chcete-li se ohledně Volvo Assistance na něco zeptat, kontaktujte zákaznickou podporu Volvo.

^[1] Dostupnost a nabídka v rámci nových vozidel závisejí na daném trhu.

2.7.1. Asistenční služba Volvo Assistance

Na asistenční službu Volvo Assistance se můžete obrátit pomocí tlačítka asistence na stropním panelu ^[1]. Například pokud se na cestě dostanete nečekaně do problémů, jako je vybití baterie, porucha vozidla nebo defekt pneumatiky.

Poznámka

Neslouží pro tísňové situace.

Potřebujete-li pomoc v tísni, stiskněte místo toho tlačítko SOS. Mezi situace, které by vyžadovaly okamžitý zásah v tísni, patří dopravní nehody, akutní zdravotní problém a hrozby z okolí.

Volvo Assistance v zahraničí

Stisknete-li tlačítko asistenční služby  během pobytu v zahraničí, spojte se se službou Volvo Assistance ve své domovské zemi.

Tip

Volvo Assistance můžete kontaktovat i pomocí mobilní aplikace pro vozidlo.



Tlačítko asistenční služby se nachází na stropě, na pravé straně stropního panelu.

1. Stiskněte ho a držte ho aspoň 2 sekundy.



Obsah této příručky představuje stav uživatelské příručky v době tisku a v budoucích případech nemusí být zcela platný. Další informace naleznete na první straně, kde je uvedena kompletní poznámka o vyloučení odpovědnosti.

- > Vozidlo začne telefonovat službě Volvo Assistance. Pošle také informace, jako je například poloha a stav. Telefonické centrum Volvo Assistance se pokusí s vámi komunikovat, aby zjistilo, jakou pomoc potřebujete.

Pokud se hovor nezdaří, může telefonické centrum zareagovat na základě informací, které odeslalo vozidlo.

[1] Dostupnost závisí na daném trhu.

2.8. Asistence v tísni

V tísni vás vozidlo může spojit s centrem tísňového volání. To proběhne automaticky jako reakce na vážné srážky nebo ručně stisknutím tlačítka SOS na stropě. [1]

Poznámka

Výhradně pro případ tísně

Mezi situace, které by vyžadovaly okamžitý zásah v tísni, patří dopravní nehody, akutní zdravotní problém a hrozby z okolí.

System odolný havárii

Aby vozidlo mohlo po havárii zavolat do centra tísňového volání, nesmí být systém kriticky poškozen. System je navržen tak, aby vydržel při těžkých haváriích, a pro případ, že běžné napájení selže, má vlastní záložní baterii.

Při uskutečnění tísňového volání se stane toto:

1. Vozidlo zatelefonuje do centra tísňového volání. Pošle také informace, jako je například poloha a stav.
2. Centrum tísňového volání se pokusí s vámi komunikovat, aby zjistilo, jakou pomoc potřebujete.
3. Pokud se hovor nezdaří, může centrum tísňového volání zareagovat na základě informací, které odeslalo vozidlo.

Používání tlačítka SOS

Tlačítko SOS najdete na stropě kabiny po levé straně stropního panelu. Další informace o tlačítku SOS naleznete v samostatné části této příručky.

Pokud systém nouzové asistence funguje normálně, svítí kontrolka tlačítka SOS bíle. V ostatních případech se může barva kontrolky změnit na červenou nebo může blikat v různých intervalech.

Chování LED	Popis
Blikání	System provádí vlastní kontrolu.
Červená barva se symbolem SOS na displeji řidiče	System zjistil kritickou závadu. Doporučuje se okamžitý servis.
Trvale svítící červená barva bez symbolu SOS na displeji řidiče	System zjistil závadu. Může ještě fungovat, ale je třeba provést kontrolu.
Mírné blikání	Začíná tísňové volání.
Rychlé blikání	System předává data službám záchranného systému.

Obsah této příručky představuje stav uživatelské příručky v době tisku a v budoucích případech nemusí být zcela platný. Další informace naleznete na první straně, kde je uvedena kompletní poznámka o vyloučení odpovědnosti.

Chování LED	Popis
Pomalé blikání	Systém je napojen na služby záchranného systému.
Trvale svítící bílá	Systém funguje normálně.

Automatická reakce v tísni

Pokud vozidlo zaregistruje havárii horší, než je určitá úroveň závažnosti, automaticky se pokusí kontaktovat centrum tísňového volání.^[2]

Za situací, kdy řidič není schopen v jízdě pokračovat, může vozidlo kontrolovaně zastavit, aby se omezilo riziko nehody. V takovém případě vás vozidlo může automaticky spojit s centrem tísňového volání.^[3]

Poznámka

Nejedná se o případ tísně?

Pokud potřebujete na cestě pomoc, ale nejedná se o případ tísně, stiskněte tlačítko asistence , které vás spojí se službou Volvo Assistance. Volvo Assistance vám pomůže v takových situacích, jako je vybitá baterie vozidla, porucha vozidla nebo defekt pneumatiky.

^[1] Dostupnost této služby se na jednotlivých trzích liší. Další informace vám poskytne podpora Volvo.

^[2] Stane se tak například v případě aktivace airbagů nebo předpínačů bezpečnostních pásů.

^[3] Dostupnost této funkce se může lišit v závislosti na konkrétním regionu.

2.8.1. Přivolání pomoci tlačítkem SOS

Dlouhým stiskem tlačítka SOS na stropu vozidla se spojíte s centrem tísňového volání.^[1]

 **Poznámka**

Výhradně pro případ tísně

Mezi situace, které by vyžadovaly okamžitý zásah v tísni, patří dopravní nehody, akutní zdravotní problém a hrozby z okolí.

Nejedná se o případ tísně?

Pokud potřebujete na cestě pomoc, ale nejedná se o případ tísně, stiskněte tlačítko asistence , které vás spojí se službou Volvo Assistance. Volvo Assistance vám pomůže v takových situacích, jako je vybitá baterie vozidla, porucha vozidla nebo defekt pneumatiky.

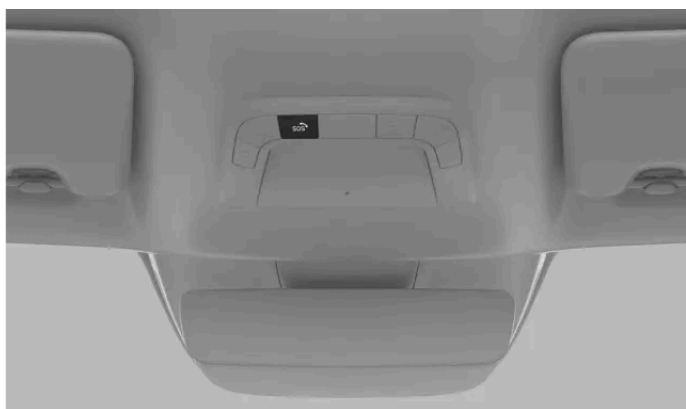

Tlačítko SOS se nachází ve stropě, na pravé straně stropního panelu.

1. Tlačítko SOS stiskněte a držte ho aspoň 2 sekundy.



- > Vozidlo zatelefonuje do centra tísňového volání. Pošle také informace, jako je například poloha a stav. Centrum tísňového volání se pokusí s vámi komunikovat, aby zjistilo, jakou pomoc potřebujete.

Pokud se hovor nezdaří, může centrum tísňového volání zareagovat na základě informací, které odeslalo vozidlo.

^[1] Dostupnost této služby se na jednotlivých trzích liší.

2.8.2. Změna příjemce tísňového volání

Při stisku tlačítka SOS vozidlo standardně zavolá na tísňovou linku Volvo. Chcete-li, aby vozidlo místo toho volalo na složky záchranného systému, je třeba provést změnu v nastaveních profilu.

 **Poznámka**

Výchozí nastavení

V některých oblastech vozidlo namísto asistenčních služeb Volvo standardně volá na linku záchranářů.

Nelze změnit volané číslo?

Možnosti upravovat číslo asistenčních služeb závisejí na konkrétní oblasti a časem se mohou změnit.

1. Stiskněte symbol vozidla  ve spodním pruhu a otevřete **Nastavení**.
2. Klepněte na **Ovládání** → **Více** → **Tlačítko SOS volá tísňovou službu Volvo Cars**.
3. Vyberte jednu z nabízených voleb.

3. Displeje, software a telefon

Zjistěte, jak komunikovat se svým vozidlem. V této části najdete podrobnější informace o displejích vozidla, funkcích pro konektivitu, ozvučení a médiích, vestavěných aplikacích vozidla, softwaru a hlasovém ovládní.



Většina funkcí vozidla je dostupná prostřednictvím palubních displejů, ale řadu věcí můžete ovládat i pomocí telefonu.

Vozidlo s internetovým připojením podporuje dálkový přístup a samo provádí aktualizace softwaru. Podívejte se, jak je vše propojeno.

3.1. Displeje

Informace týkající se vozidla a jízdy se zobrazují na různých displejích. Prostřednictvím displejů také můžete ovládat řadu funkcí vozidla.

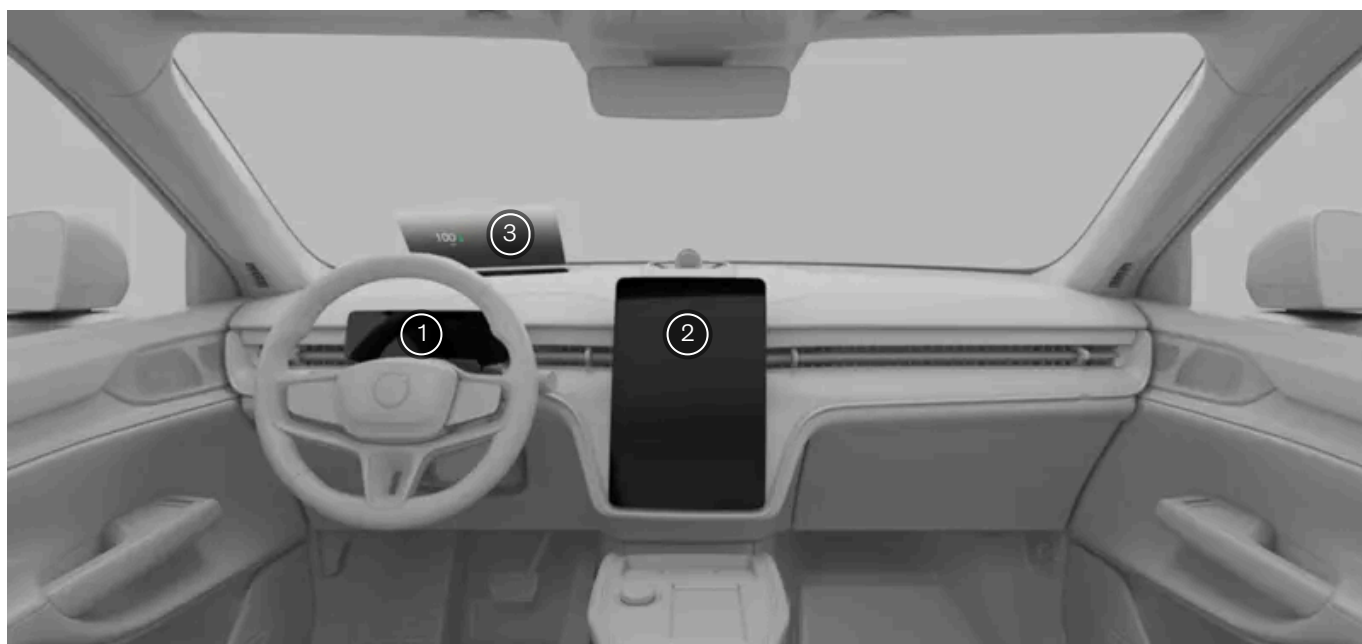

Rozmístění displejů

- ① Displej řidiče
- ② Středový displej
- ③ Head-up displej

i Tip

Chcete-li změnit jas všech displejů, použijte nastavení pro světla a displeje na středovém displeji.

3.1.1. Středový displej

Prostřednictvím středového displeje můžete ovládat řadu funkcí vozidla a zobrazovat příslušné informace.

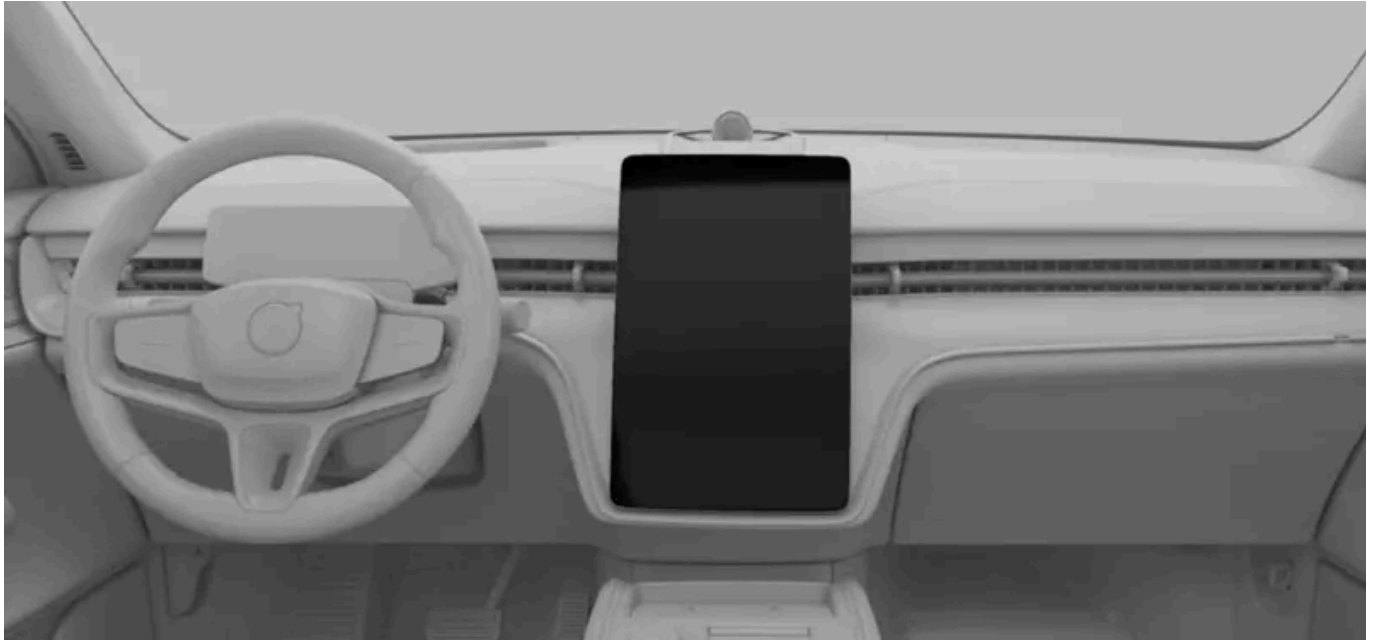

Středový displej je uprostřed přístrojové desky.

Často používané funkce, například klimatizace, stav vozidla nebo knihovna aplikací, jsou dostupné stiskem symbolu ve spodní části displeje.

Pomocí středového displeje můžete zobrazovat a ovládat například tyto funkce:

- Navigace
- přehrávače médií,
- palubní aplikace,
- telefon.

! **Důležité**

Středového displeje se nedotýkejte ostrými předměty, které by jej mohly poškodit.

3.1.1.1. Zobrazení středového displeje

V této části představujeme některá zobrazení na středovém displeji.

Na displeji se v podobě různých pruhů uvádějí stavové informace a zobrazují zkratky k aplikacím nebo ovládacím prvkům. Můžete tak snáze procházet různá zobrazení středového displeje. Prostřednictvím hlavních zobrazení můžete používat a otevírat navigaci, palubní aplikace, klimatizaci, stav vozidla a nastavení. Dále jsou zde specifická zobrazení k ovládní konkrétních funkcí vozidla.

Pruhy na středovém displeji







Obsah této příručky představuje stav uživatelské příručky v době tisku a v budoucích případech nemusí být zcela platný. Další informace naleznete na první straně, kde je uvedena kompletní poznámka o vyloučení odpovědnosti.

Ve stavovém pruhu nahoře na středovém displeji najdete symboly související se stavem vozidla a aplikacemi. Dále je zde uveden čas a venkovní teplota. Spodní pruh je hlavní nástroj pro přepínání mezi různými zobrazeními středového displeje. Stiskem těchto symbolů přejdete na jiná zobrazení či funkce, nebo například otevřete zobrazení komfortních funkcí a zapnete výstražná světla. Stavový pruh a spodní pruh jsou vidět vždy, bez ohledu na aktuálně používané zobrazení.

V některých zobrazeních se nad spodním pruhem objevuje i kontextový pruh. V tomto pruhu jsou zkratky k nedávno použitým funkcím nebo aplikacím. Objevují se pouze v případě, že je můžete použít. Někdy se místo těchto zkratk objevují rychlé ovládací prvky. Jejich prostřednictvím můžete ovládat probíhající telefonní hovory a média v situacích, kdy příslušná zobrazení či widgety nejsou vidět.

Hlavní zobrazení

V následujícím seznamu uvádíme hlavní zobrazení používaná na středovém displeji.

Výchozí zobrazení	Výchozí zobrazení obsahuje velkou mapu navigace, takže je zároveň zobrazením navigace. Pod mapou najdete widgety s rychlými ovládacími prvky pro média a telefon. K výchozímu zobrazení se z jiných typů zobrazení vrátíte klepnutím na symbol domečku  ve spodním pruhu.
Knihovna aplikací	Přes toto zobrazení máte k dispozici příručku, palubní aplikace vozidla a knihovnu aplikací. Toto zobrazení otevřete klepnutím na symbol knihovny aplikací  ve spodním pruhu.
Zobrazení klimatizace	V tomto zobrazení můžete upravovat různá nastavení klimatizace, jako například zapínat a vypínat odmrazování nebo měnit nastavení funkcí klimatizace. Na zobrazení klimatizace přepnete stiskem symbolu ventilátoru  ve spodním pruhu.
Přehled vozidla	V tomto zobrazení máte přístup k rychlým ovládacím prvkům, nastavením, kartám se stavy vozidla a uživatelským profilům. Společně tak poskytují přehled o vozidlu, na nějž se dostanete stiskem symbolu vozidla  ve spodním pruhu.
Zobrazení rychlých ovládacích prvků	Toto zobrazení nabízí snadný a rychlý přístup k některým funkcím vozidla, jako například k nastavení světel nebo funkcí řidiče. Zobrazení s rychlými ovládacími prvky vyvoláte klepnutím na symbol vozidla  ve spodním pruhu.
Zobrazení s nastaveními	V tomto zobrazení máte k dispozici nejrůznější karty nastavení a zobrazení pro vaše vozidlo. Zobrazení s nastaveními vyvoláte klepnutím na symbol vozidla  ve spodním pruhu.
Zobrazení stavu vozidla	V tomto zobrazení máte k dispozici důležité informace o stavu vozidla, jako například problémy k vyřešení včetně jejich závažnosti. Můžete si také prohlédnout stav tachometru a zjistit, kdy je třeba zajet s vozidlem na pravidelnou prohlídku. Na tuto kartu přepnete stiskem symbolu vozidla  ve spodním pruhu.

Specifická zobrazení

Následující zobrazení se týkají konkrétních funkcí vozidla.

Zobrazení komfortních funkcí	Zobrazení komfortních funkcí se objeví po stisku symbolu sedadla ve spodním pruhu, ať již pro stranu řidiče nebo předního spolujezdce. Toto zobrazení nabízí řidiči i spolujezdci rychlý přístup k několika základním nastavením klimatizace a komfortních funkcí, jako je vyhřívání sedadel nebo nastavení teploty.
Zobrazení pro úpravy	V zobrazení pro úpravy můžete upravovat polohu sedadel, vnějších zpětných zrcátek, volantů a head-up displeje. Tyto prvky jsou zde seskupeny, protože souvisejí s vaší polohou při řízení. Pokud například změníte polohu sedadla, pravděpodobně si budete muset upravit i vnější zpětná zrcátka, výšku volantu a head-up displej.
Zobrazení funkcí parkování	V tomto zobrazení máte k dispozici funkce pro snazší parkování. Po aktivaci zabírá většinu středového displeje. Pokud se zobrazení pro parkování automaticky neobjeví ve chvíli, kdy jej právě potřebujete, můžete jej otevřít ručně stiskem symbolu kamery  v kontextovém pruhu nad spodním pruhem.

Poznámka

Překryvná vrstva pro soustředění řidiče

Obsah zobrazovaný na středovém displeji někdy závisí na tom, zda se vozidlo pohybuje či nikoli. Aby se řidič za jízdy zbytečně nerozptyloval, některá zobrazení nejsou k dispozici, jako například vybraná nastavení. V takových situacích se na středovém displeji zobrazuje speciální vrstva zamezující rozptylování řidiče. Po zastavení vozidla překryvná vrstva zmizí, abyste mohli dané zobrazení používat jako obvykle.

3.1.1.2. Stavové symboly na středovém displeji

Stavové symboly se zobrazují ve stavovém pruhu nahoře na středovém displeji. Symboly zprostředkují důležité informace o stavu palubních systémů vozidla.







Druhy symbolů

Některé stavové symboly, jako například hodiny a teplota, se ve stavovém pruhu zobrazují trvale. Jiné jsou viditelné pouze v případě, že je aktivní příslušná funkce, jako například bezdrátové nabíjení. Tyto symboly můžete dokonce i zakázat. Některé symboly informují o výskytu chyby, například při problémech s připojením k Wi-Fi nebo mobilnímu internetu.

Poznámka

Pokud je vám některý ze stavových symbolů nejasný, jeho význam si můžete vyhledat. Se stavovým symbolem se v některých případech nezobrazují žádné další informace ani oznámení.

Níže uvádíme seznam vybraných stavových symbolů, které se mohou ve stavovém pruhu objevit. Seznam není vyčerpávající. Ve stavovém pruhu se navíc mohou zobrazovat stavové symboly aplikací třetích stran.

 12:31	Hodiny	Hodiny udávají aktuální čas. Můžete zvolit, zda má čas zobrazovat ve formátu 12 nebo 24 hodin.
 8°C	Venkovní teplota	Udává aktuální venkovní teplotu. V systémových nastaveních vozidla můžete zvolit, zda má teplota zobrazovat v jednotkách Celsia nebo Fahrenheita.
 -8°C *	Venkovní teplota se sněhovou vločkou	Udává aktuální venkovní teplotu. Za nízké venkovní teploty se zobrazuje i symbol sněhové vločky.
	Zapnutý mikrofon	Mikrofon je zapnutý a nahrává.
	Vypnutý mikrofon	Mikrofon nenahrává.
	Nové oznámení	V centru oznámení je připraveno nové oznámení.
	Signál mobilního internetového připojení	Mobilní internetové připojení je aktivní a vozidlo jej používá. O síle signálu informuje počet dílků.
	Porucha mobilního internetu	Vyskytl se problém s mobilním internetovým připojením.
	Signál Wi-Fi	Wi-Fi připojení je zapnuté a aktivní. O síle signálu informuje počet dílků. Pokud se nezobrazují žádné dílky, Wi-Fi připojení je aktivní, ale momentálně bez signálu.
	Porucha Wi-Fi připojení	Vyskytl se problém s internetovým připojením přes Wi-Fi.
	Bluetooth připojeno	Bluetooth je zapnuto a k vozidlu je připojeno nějaké zařízení.
	Poloha	Sdílí se vaše poloha.
	Bezdrátové nabíjení je aktivní	Zařízení se nabíjí v bezdrátové nabíječce.



Jsou k dispozici aktualizace softwaru.

Je možné si na dálku (over-the-air) stáhnout a nainstalovat nové softwarové aktualizace.



Diagnostické vybavení připojeno

K vozidlu je připojeno diagnostické nebo servisní vybavení. O síle signálu připojeného vybavení informuje počet dílků.

3.1.1.3. Klávesnice

V situacích, kdy je možné zadávat text nebo čísla, se na středovém displeji zobrazuje klávesnice. Některé funkce klávesnice si můžete přizpůsobit v nastaveních.

Klávesnici na displeji lze používat k psaní textu nebo čísel. Například když hledáte cíl v navigační aplikaci nebo zadáváte heslo pro připojení k Wi-Fi.

Rozvržení klávesnice se může měnit podle toho, do jakého vstupního pole text zadáváte.

Klávesnice podporuje alternativní způsoby zadávání textu. Například:

- přejížděním prstem po písmenech,
- převodem řeči na text,
- rukopisem.



Tip

Další klávesnice si můžete stáhnout prostřednictvím obchodu App Store, který najdete v knihovně aplikací.

3.1.1.3.1. Změna jazyka klávesnice

Jazyk klávesnice pro středový displej můžete změnit přímo na klávesnici.

Jazyk klávesnice změňte v případě, že chcete psát text v jiném jazyku. To může být užitečné při cestování v zahraničí, kdy potřebujete vyhledat cíl nebo adresu v místním jazyku.



Poznámka

Jazyk klávesnice můžete změnit pouze v případě, že je pro klávesnici k dispozici více jazyků. Je-li k dispozici pouze jediný jazyk, symbol pro výběr jazyka se na klávesnici nezobrazuje.

Změna jazyka na další dostupný jazyk

1. Stiskněte symbol pro výběr jazyka  dole na klávesnici.

Obsah této příručky představuje stav uživatelské příručky v době tisku a v budoucích případech nemusí být zcela platný. Další informace naleznete na první straně, kde je uvedena kompletní poznámka o vyloučení odpovědnosti.

> Jazyk klávesnice se přepne na další položku ze seznamu dostupných jazyků.

Změna jazyka na vybraný dostupný jazyk

2. Stiskněte a přidržte symbol pro výběr jazyka  dole na klávesnici.

> Zobrazí se seznam dostupných jazyků.

3. Vyberte jazyk, který chcete používat.

> Jazyk klávesnice se změní na vámi vybraný jazyk.

3.1.1.3.2. Přidávání a odstraňování jazyků klávesnice

Klávesnice můžete přidávat a odstraňovat prostřednictvím nastavení.

Chcete-li psát v jazyku, který zatím není k dispozici, do klávesnice pro středový displej můžete přidat další jazyky. Pokud naopak nějaký jazyk již nepotřebujete, můžete jej z klávesnice odstranit.

1. Stiskněte symbol vozidla  ve spodním pruhu a otevřete **Nastavení**.

2. Klepněte na **Systém** → **Languages and input** → **Keyboard**.

3. Zvolte klávesnici, kterou si přejete změnit.

4. Vyberte **Languages**.

Přidání jazyka

5. Stiskněte symbol pro přidání  nad aktuálně dostupnými jazyky a vyhledejte požadovaný jazyk.

6. Vyberte jazyk, který chcete přidat, a poté stiskněte symbol stahování .

> Jazyk se přidá do seznamu jazyků, které na klávesnici můžete používat.

Odstranění jazyka

7. Stiskněte symbol pro úpravy  nad seznamem aktuálně dostupných jazyků.

8. Ze seznamu dostupných jazyků vyberte ten, který chcete odstranit, a poté klepněte na symbol odpadkového koše .

> Jazyk se odstraní ze seznamu jazyků, které na klávesnici můžete používat.

3.1.2. Displej řidiče

Na displeji řidiče se zobrazují oznámení a informace související s jízdou i samotným vozidlem.



Displej řidiče se nachází za volantem před řidičem. Když upravujete nastavení volantu kvůli správné poloze při řízení, mění se i poloha displeje řidiče.

K ovládání displeje a nastavování zobrazovaného obsahu slouží tlačítka na volantu.

Na displeji řidiče se mohou zobrazovat tyto informace:

- Varovné symboly a ukazatele
- rychlost,
- Navigace
- oznámení,
- Ukazatel baterie
- wattmetr.

Režimy displeje

Je možné volit mezi třemi různými režimy displeje: tichý, mapa a okolí. Mezi režimy displeje lze přepínat pomocí tlačítek na volantu.

Tichý Zobrazují se klíčové informace, jako například rychlost, úroveň nabití baterie a dojezd, jakož i varovné symboly a ukazatele.

Mapa Na displeji řidiče se zobrazuje aktuální trasa navigace na mapě a nezbytné informace související s jízdou a vozidlem.

Okolí V tomto režimu se vyobrazuje vozidlo a jeho postavení na silnici. Zobrazeny jsou i tytéž základní informace jako v tichém režimu.

Důležité

Používání režimu zobrazování okolí

Režim zobrazování okolí nedokáže dokonale zachytit vše, co se v provozu kolem děje, a proto byste se na něj za jízdy neměli plně spoléhat.

Varování

Pokud by se displej řidiče vypnul, nezapínal se nebo byl čitelný pouze zčásti, vozidlo v žádném případě nepoužívejte. Řidič by v takovém případě nedostával varování a informace o stavu vozidla týkající se například brzd, airbagů či dalších bezpečnostních systémů. V případě problémů s displejem řidiče se obraťte na autorizovaný servis Volvo.

Důležité

Volný prostor kolem displeje řidiče

Na sloupek řízení před displejem řidiče nebo za ním nic nezavěšujte a ani sem nic nepokládejte. Při úpravě polohy sloupku řízení by se displej řidiče mohl takovým předmětem poškodit.

Tip

Nastavení displeje řidiče můžete měnit přes středový displej.

3.1.2.1. Varovné symboly a ukazatele

O stavu různých systémů vozidla informují symboly na displeji řidiče. Některé ukazují, zda je systém aktivní a správně funguje, jiné zase upozorňují na důležité informace nebo zjištěné závady.

Typy a barvy ukazatelů

Některé ukazatele představují varování vyžadující okamžitou pozornost, zatímco jiné pouze informují o aktuálním stavu konkrétních funkcí. Míra důležitosti je přibližně vyjádřena barvou ukazatele. Nejdůležitější jsou červené ukazatele. Žlutá barva se používá pro méně urgentní varování a výstrahy. Ukazatele dalších barev zpravidla informují o stavu různých funkcí vozidla.

Tip

Pokud je pro vás ukazatel nesrozumitelný, měli byste si jeho význam vyhledat. U mnoha ukazatelů se současně zobrazuje oznámení s dalšími informacemi.



Varování brzdové soustavy

Byla zjištěna závada brzdové soustavy. Je nutný neodkladný zásah. Obraťte se na autorizovaný servis Volvo.



Varování parkovací brzdy

Nepřerušované svícení znamená, že je parkovací brzda zatažena. Blikání značí poruchu parkovací brzdy.

























Upozornění na poruchu systému







Byla zjištěna porucha systému vozidla. Je nutný neodkladný zásah. Obraťte se na autorizovaný servis Volvo.



Připomínka zapnutí bezpečnostního pásu

Někdo z cestujících není připoután bezpečnostním pásem.

	Nouzové volání	Vyskytl se problém se systémem nouzového volání vozidla.
	Varování systému airbagů	Byla zjištěna závada airbagů nebo souvisejících bezpečnostních systémů. Je nutný neodkladný zásah. Obratě se na autorizovaný servis Volvo.
	Varování brzdové soustavy	Byla zjištěna závada brzdové soustavy.
	Varování protiblokovacího systému brzd	Protiblokovací systém brzd je neaktivní. Třecí brzdy fungují i nadále, ale bez funkce ABS.
	Varování pro směrová světla	Byla zjištěna závada směrových světel.
	Závada asistenta pro udržování v jízdním pruhu	Došlo k závadě asistenta pro udržování v jízdním pruhu. ^[1]
	Varování tlaku vzduchu v pneumatikách	Nepřerušované svícení znamená nízký tlak vzduchu v pneumatikách. Blikání znamená buďto závadu systému, nebo nemožnost tlak vzduchu v pneumatikách změřit.
	Varování systému vzduchového odpružení	Byla zjištěna závada systému vzduchového odpružení vozidla.
	Výstraha stabilizačního systému	Blikající symbol značí aktivní zásah stabilizačního systému. Závada systému je indikována trvale rozsvíceným symbolem.
	Závada předních stěračů	Byla zjištěna závada předních stěračů.
	Výstraha před sníženým výkonem	Výkon vozidla je snížen.
	Závada systému na podporu řízení	Došlo k závadě systému na podporu řízení.
	Upozornění na přiblížení k levému pruhu	Jedete příliš blízko nebo přejíždíte pruh na vozovce po levé straně vozidla.
	Upozornění na přiblížení k pravému pruhu	Jedete příliš blízko nebo přejíždíte pruh na vozovce po pravé straně vozidla.
	Tažné zařízení odblokováno	Tažné zařízení je odblokováno.
	Zadní mlhové světlo zapnuto	Zadní mlhové světlo je zapnuté.
	Závada vnějšího osvětlení	Došlo k závadě vnějšího osvětlení vozidla.
	Aktivní automatická dálková světla	Používá se automatické přepínání dálkových světel.
	Ruční přepínání dálkových světel	Je aktivní ruční přepínání dálkových světel.
	Připraven k jízdě	Vozidlo je spuštěno a připraveno k jízdě. Objevuje se za situace, kdy vozidlo přechází ze stavu parkování a je zařazen stupeň pro jízdu. Při rozjetí vozidla zhasne.
	Levé směrové světlo	Levé směrové světlo je zapnuto na znamení odbočování vlevo.
	Pravé směrové světlo	Pravé směrové světlo je zapnuto na znamení odbočování vpravo.

	Obrysová světla	Obrysová světla jsou zapnuta.
	Dětská pojistka	Dětská pojistka aktivní. Zadní cestující nemohou otevírat zadní dveře ani ovládat zadní okna.
[2]		
	Přidržení	Přidržení je aktivní.
[2]		
	Připojený nabíjecí kabel	K vozidlu je stále připojen nabíjecí kabel.
[2]		
	Automatické přepínání dálkových světel povoleno	Používá se automatické přepínání dálkových světel.
[2]		
	Dešťový senzor	Dešťový senzor je aktivní a přední stěrače jsou v automatickém režimu.
[2]		
	Asistent pro udržování v jízdním pruhu je vypnutý	Asistent pro udržování v jízdním pruhu je vypnutý nebo dočasně nedostupný.
[2]		

[1] Pokud je indikována tato závada, funkce je neaktivní.

[2] V závislosti na aktuálním motivu zobrazování může mít tento symbol odlišnou barvu.

3.1.2.2. Ukazatel baterie

Ukazatel baterie zobrazuje úroveň nabití baterie v procentech společně s odhadovaným dojezdem vozidla při aktuální úrovni nabití.

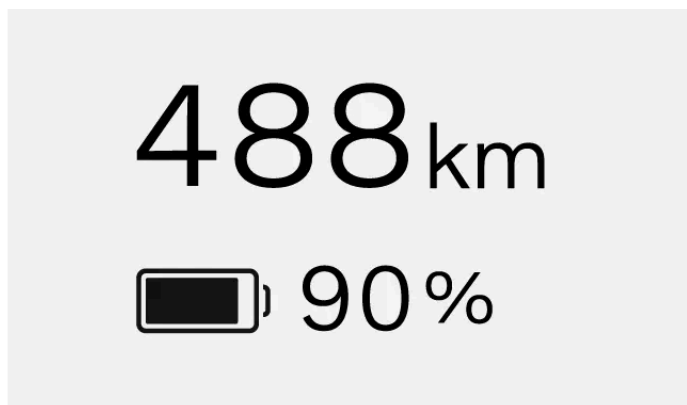

Ukazatel baterie se neustále zobrazuje na displeji řidiče.

Zbývající kapacita baterie

Procenta nabití baterie udávají zbývající kapacitu baterie vozidla.

Dojezd informuje o tom, jak daleko při současné úrovni nabití baterie ještě dojedete. Odhadovaný dojezd vychází z vašeho způsobu jízdy v minulosti.

i Poznámka

Odhad dojezdu podle aktuální kapacity baterie může být ovlivněn způsobem jízdy a vnějšími okolnostmi, jako je například venkovní teplota nebo dlouhodobější rychlá jízda.

Ukazatel studené baterie

Při studené baterii vozidla se vedle stavu nabití v procentech zobrazuje sněhová vločka ❄. To znamená, že oproti běžným podmínkám se baterie hůře dobíjí a zkracuje se dojezd.

Po zahřátí baterie, například přes teplotní přípravu vozidla nebo vlivem jízdy, sněhová vločka z displeje řidiče zmizí.

3.1.2.3. Wattmetr

Wattmetr ukazuje, jak a kdy se využívá energie z baterie nebo se energie rekuperuje.

Wattmetr se vždy zobrazuje na displeji řidiče. Jeho vzhled se však mění podle aktuálního režimu displeje řidiče.

O různých způsobech využívání energie a případných omezeních informují různé délky a barvy na wattmetru. Mohou se zobrazovat buďto samostatně, nebo v kombinaci s ostatními dílky.

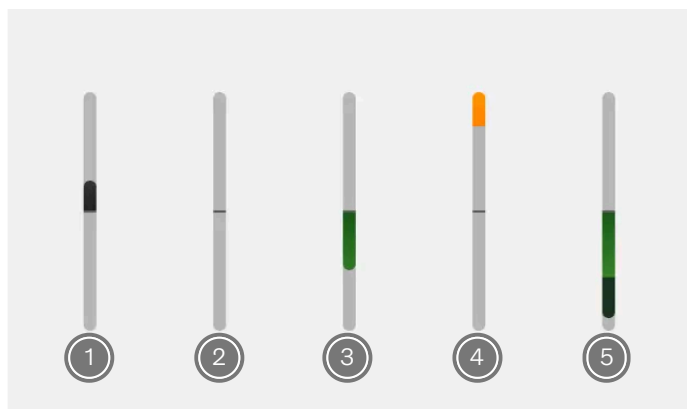

- 1 Vozidlo využívá energii k jízdě. Tento dílek se zvětšuje nebo zmenšuje podle množství využívané energie.
- 2 Tato čárka se zobrazuje vždy. Pokud se zobrazuje pouze tato čárka, znamená to, že vůz žádnou energii nespotřebovává ani ji nerecuperuje.
- 3 Vozidlo rekuperuje energii a ukládá ji do baterie. Může se zobrazovat při zpomalování nebo brzdění, resp. když uvolníte tlak na akcelerátor v režimu ovládání jedním pedálem. Tento dílek se zvětšuje nebo zmenšuje v závislosti na objemu rekuperované energie.
- 4 Vozidlo nedokáže z baterie odebrat standardní množství energie, a dostupný výkon je tak omezen. Tento režim může nastat za studeného počasí, při nízkém stavu nabití baterie nebo při omezeném výkonu vozidla.
- 5 Používají se třecí brzdy. Tento dílek se může zobrazit při použití třecích brzd nebo za situace, kdy je baterie plně nabitá a další energii již není schopna ukládat. Čím více třecími brzdami brzdíte, tím delší je tento dílek.

3.1.3. Head-up displej

Head-up displej promítá informace z displeje řidiče na čelní sklo v zorném úhlu řidiče.

Zobrazovací jednotka, která promítá informace přes skleněný kryt, je zabudována do přístrojové desky.

Head-up displej může zobrazovat například tyto informace:

- rychlost,
- symboly související s oznámeními na displeji řidiče,
- pokyny navigace.

V nastaveních můžete upravit jas a přesnou pozici head-up displeje, případně jej můžete zapnout a vypnout.

Poznámka

Sledování informací na head-up displeji může být za určitých okolností ztíženo. Například:

- při nošení polarizačních slunečních brýlí,
- při sezení mimo středovou osu sedadla,
- za nepříznivých světelných podmínek.

Důležité

Abyste zamezili poškození displeje, nepokládejte na skleněný kryt žádné předměty a dávejte též pozor, aby na něj nic nespadlo.

3.1.3.1. Nastavení head-up displeje

V nastaveních vozidla si můžete přizpůsobit jas a polohu head-up displeje.

1. Stiskněte symbol vozidla  ve spodním pruhu a otevřete **Nastavení**.
2. Klepněte na **Ovládání** → **Osvětlení a displeje** → **Nastavení head-up displeje**.
3. Upravte jas a přesné umístění head-up displeje pomocí tlačítek na volantu.

3.1.4. Nastavení systému

Nastavení systému můžete upravovat, aby vozidlo zobrazovalo informace způsobem, který vám nejvíce vyhovuje.

Měnit můžete nejrůznější nastavení systému, jako například:

- jazyk systému,
- čas a datum,
- jednotky měření,
- jazyky klávesnice.

3.1.4.1. Změna času a data

Čas, datum a platné časové pásmo můžete ručně změnit v nastaveních vozidla.

Ve výchozím nastavení vozidlo automaticky mění čas, datum a místní časové pásmo na základě informací z internetu. V nastavení můžete tyto informace, včetně formátu času, změnit i ručně.

1. Stiskněte symbol vozidla  ve spodním pruhu a otevřete **Nastavení**.
 2. Klepněte na **Systém** → **Date and time**.
 3. Pokud jsou povoleny položky **Automatic date and time** a **Automatic time zone**, vypněte je.
 4. Vyberte požadované nastavení a proveďte změny.
- > Změny se zobrazují na displejích.
Když změníte nastavení času, aktualizují se hodiny ve stavovém pruhu na středovém displeji.



Tip

Chcete-li změnit formát času, zapnutím aktivujete 24hodinový formát, vypnutím pak formát 12hodinový.

3.1.4.2. Změna jazyka systému

Jazyk systému vozidla můžete změnit v nastaveních.

Chcete-li změnit jazyk aktuálně používaný na rozhraních vozidla, je nutné změnit jazyk systému vozidla.

Důležité

Vyberte pouze takový systémový jazyk, kterému spolehlivě rozumíte. Vozidlo pomocí zpráv předává důležité informace nebo oznámení klíčová z hlediska bezpečnosti, a je proto nezbytné, abyste jim vždy rozuměli.

1. Stiskněte symbol vozidla  ve spodním pruhu a otevřete **Nastavení**.
 2. Klepněte na **Systém** → **Languages and input** → **Languages**.
 3. Zvolte jazyk, na který chcete přepnout.
- > Nyní se na displejích používá nově nastavený jazyk.

3.1.4.3. Změna jednotek systému

V nastaveních můžete změnit používané jednotky měření, jako například rychlost a vzdálenost.

Tip

Při cestování v zahraničí je někdy vhodné změnit měrné jednotky vozidla, aby odpovídaly místnímu značení. Obzvláště užitečné je to v případech, kdy dopravní značení uvádí vzdálenost a rychlost v jiných jednotkách než displeje vozidla.

1. Stiskněte symbol vozidla  ve spodním pruhu a otevřete **Nastavení**.
 2. Klepněte na **Systém** → **Units**.
 3. Vyberte měrné jednotky, které má vozidlo zobrazovat.
- > Vozidlo zobrazuje jednotky v novém formátu.

3.1.5. Restartování displejů

Palubní displeje je možné restartovat tlačítkem přehrát/pozastavit na tunelové konzole.

Případné problémy s displeji je někdy možné vyřešit jejich restartováním. Problémy s displeji mohou být různorodé, například zamrzání obrazu, poruchy spouštění centrálního displeje nebo nefunkční připojení vozidla k internetu.

Při restartování displejů musí vozidlo stát na místě.

1. Stiskněte tlačítko přehrát/pozastavit na tunelové konzole a přidržte jej, dokud se nezobrazí logo Volvo. Na zobrazení je nutné chvíli počkat.



- > Displeje se restartují.

i Poznámka

Při držení tlačítka přehrát/pozastavit ignorujte případné zprávy, které se na středovém displeji zobrazují.

3.2. Telefon

Propojte telefon s vozidlem přes Bluetooth, abyste mohli telefon používat i během jízdy. Pomocí telefonu si také můžete číst příručku nebo prostřednictvím aplikace Volvo Cars na dálku ovládat vybrané funkce vozidla.

Propojte telefon s vozidlem

Po propojení telefonu s vozidlem přes Bluetooth, můžete telefon ovládat prostřednictvím palubního rozhraní. Dále můžete streamovat různá média přímo z telefonu do vozidla a sdílet jeho internetové připojení.

Přes hlasové ovládání nebo středový displej můžete snadno vyhledávat kontakty, volat nebo přijímat hovory a odpovídat na textové zprávy bez jediného doteku telefonu.

Další využití vašeho telefonu

Telefon můžete s vozidlem používat i v situacích, kdy ve vozidle přímo nejste. Po stažení aplikace Volvo Cars můžete na dálku používat některé funkce vozidla nebo si číst příručku i mimo vozidlo.

3.2.1. Připojení telefonu k vozidlu

Po připojení telefonu k vozidlu pomocí Bluetooth můžete telefon používat přes palubní rozhraní vozidla.

Ke spárování je nutné, aby bylo zapnuto Bluetooth ve vozidle i na telefonu. Bluetooth podle potřeby zapnete v nastaveních. Zkontrolujte, zda je telefon nastaven jako viditelný pro ostatní, aby jej vozidlo při párování mohlo najít.

1. Stiskněte symbol vozidla  ve spodním pruhu a otevřete **Nastavení**.
 2. Klepněte na **Konektivita** → **Bluetooth** → **Nalezená zařízení**.
 3. Ze seznamu nalezených zařízení zvolte to, které chcete s vozidlem spárovat.
 4. Zkontrolujte, zda ověřovací kód na středovém displeji odpovídá kódu zobrazeném na telefonu.
 5. Potvrďte nastavení a žádosti o oprávnění, které se objeví na vašem telefonu.^[1]
- > Váš telefon je nyní připojen k vozidlu. Příště se již připojí automaticky, pouze musí být na telefonu zapnuto Bluetooth.

Poznámka

S vozidlem můžete spárovat více telefonů, ale vždy může být připojen pouze jeden z nich. Chcete-li aktivní telefon změnit, vyberte jej ze seznamu spárovaných zařízení nebo přidejte zařízení nové.

^[1] Telefon je možné s vozidlem propojit i v případě, že tyto požadavky na oprávnění přeskočíte, ale některé funkce pak budou omezeny.

3.2.2. Používání telefonu ve vozidle

Telefon můžete ovládat pomocí středového displeje nebo hlasových příkazů.

Důležité

Vždy dodržujte místní zákony a předpisy týkající se používání mobilních telefonů při řízení.

Poznámka

Zde uváděné funkce telefonu budete moci používat až poté, co telefon připojíte k vozidlu prostřednictvím Bluetooth a přijmete požadovaná oprávnění nastavení telefonu.





Volání



Volat a přijímat hovory ve vozidle můžete různými způsoby. Můžete:

- zvedat a odmítat příchozí hovory přes středový displej,

- volat při řízení tak, že požádáte digitálního asistenta, aby za vás vytočil číslo,
- volat na kontakty prostřednictvím aplikace telefonu na středovém displeji nebo zadávat telefonní čísla pomocí klávesnice na obrazovce.

Příchozí hovory se zobrazují na středovém displeji. Když otevřete palubní aplikaci telefonu při příchozím hovoru, můžete:

- ztlumit nebo zrušit ztlumení mikrofonu 
- změnit vstup a výstup zvuku, například přes mikrofon a reproduktory vozidla nebo mobilního telefonu 
- ukončit hovor 
- přidržit hovor jeho pozastavením 
- použít klávesnici k zadávání čísel, například na pokyn k výběru služby z nabídky .

Pokud během probíhajícího hovoru přijmete druhý telefonický hovor, původní hovor se automaticky přidrží. Mezi oběma hovory můžete přepínat , případně vytvořit konferenční hovor a mluvit s oběma volajícími současně .

Textové zprávy

K psaní a odesílání textových zpráv můžete používat digitálního asistenta s hlasovým ovládáním ^[1]. Po přijetí textové zprávy se na středovém displeji zobrazí oznámení s těmito volbami:

- **Play** k přečtení zprávy nahlas pomocí digitálního asistenta,
- **Mute** k ukončení oznamování nových zpráv v rámci této konverzace, a to dokud z vozidla nevystoupíte.

Oznámení také můžete ignorovat a zobrazit si je až později v centru oznámení.

Procházení a vyhledávání kontaktů

Pomocí palubní aplikace telefonu můžete vyhledat konkrétní kontakt:

- stiskem symbolu vyhledávání 
- otevřením karty kontaktů a zadáním hledaného jména,
- přejít na kartu klávesnice a zadat konkrétní číslo.

Dále můžete požádat digitálního asistenta, aby kontakt našel za vás.

^[1] Týká se pouze telefonů Android nebo telefonů se systémem iOS 13 nebo novějším.

3.2.3. Přepínání mezi spárovanými telefony

V nastaveních vozidla můžete změnit, se kterým spárovaným telefonem bude vozidlo propojeno.

K vozidlu můžete připojovat různé telefony a vozidlo si tato připojení zapamatuje. V jednom okamžiku však může být aktivní pouze jedno připojení.

Chcete-li ve vozidle přepnout připojení přes Bluetooth na nové zařízení, je nutné nejprve toto zařízení s vozidlem spárovat. To provedete v nastaveních vozidla.

Před přepínáním na jiné spárované zařízení nejprve zkontrolujte, zda je na cílovém zařízení zapnuto Bluetooth.

1. Stiskněte symbol vozidla  ve spodním pruhu a otevřete **Nastavení**.
 2. Klepněte na **Konektivita** → **Bluetooth** → **Uložená zařízení**.
 3. Vyberte název telefonu, ke kterému se chcete připojit.
- > Po úspěšném připojení se název telefonu v seznamu uložených zařízení přesune nahoru.

Pokud zařízení, k němuž se chcete připojit, v seznamu uložených zařízení nevidíte, zkuste jej spárovat s vozidlem znovu.

3.2.4. Apple CarPlay

Aktivujte Apple CarPlay k bezdrátovému propojení telefonu iPhone s vozidlem.

Technologie Apple CarPlay umožňuje používat zařízení iPhone přes palubní rozhraní vozidla. Vybrané komunikační funkce, navigaci a aplikace médií na iPhone můžete používat přes středový displej vozidla nebo pomocí tlačítek na volantu a hlasového ovládání.

Důležité

Místní zákony a předpisy

Vždy dodržujte místní zákony a předpisy týkající se používání mobilních telefonů při řízení.

Obsah CarPlay

Volvo nenese jakoukoli odpovědnost za obsah dostupný prostřednictvím Apple CarPlay.

Poznámka

Kompatibilita telefonu a podporované aplikace

Apple CarPlay podporuje pouze zařízení iPhone. Některé modely iPhone však podporovány být nemusejí. Chcete-li zjistit, zda je váš iPhone s vozidlem kompatibilní, případně získat další informace o podporovaných aplikacích, navštivte webové stránky Apple: www.apple.com/ios/carplay [<https://www.apple.com/ios/carplay>].

**Tip**

Pravidelně aktualizujte svůj iPhone včetně aplikací, abyste vždy používali nejnovější verze.

Připojte svůj iPhone a spusťte CarPlay

Připojte iPhone k vozidlu pomocí Bluetooth a poté zapněte Apple CarPlay. Až CarPlay poprvé nastavíte, při dalším připojení telefonu přes Bluetooth se již bude Car spouštět automaticky.

Zobrazení CarPlay

Zobrazení CarPlay aktivujete otevřením aplikace CarPlay z knihovny aplikací. Pokud se v kontextovém pruhu zobrazuje symbol CarPlay , uvedené zobrazení zapnete i stiskem tohoto symbolu.

Zobrazení CarPlay po aktivaci zabírá celý středový displej. I nadále se však zobrazuje spodní pruh, kontextový pruh a stavový pruh, abyste se mohli kdykoli vrátit do systému vozidla.

Navigace prostřednictvím CarPlay

Prostřednictvím Apple CarPlay můžete ve vozidle používat navigační aplikace ze svého iPhone. Když přes CarPlay spustíte navigaci do cíle, příslušné pokyny navigace můžete sledovat v zobrazení CarPlay na středovém displeji a na displeji řidiče. Sledujete-li navigaci v navigační aplikaci samotného vozidla a následně spustíte jinou trasu navigace přes CarPlay, navigace na displeji řidiče přes aplikaci vozidla se sama ukončí.

Používání Siri

Chcete-li místo vestavěného digitálního asistenta vozidla používat Siri, při zapnutém CarPlay stisknete a přidržte tlačítko hlasového ovládání  na volantu.

Prostřednictvím Siri můžete číst, psát a odesílat zprávy. Siri bude číst a psát zprávy v jazyce, který byl vybrán v nastaveních Siri na zařízení iPhone. Když napíšete zprávu prostřednictvím Siri, na středovém displeji vozidla se tato zpráva nezobrazí, ale na iPhone vidět bude.

3.2.4.1. Připojení vašeho telefonu iPhone k Apple CarPlay

Před používáním Apple CarPlay nejprve připojte iPhone k vozidlu přes Bluetooth.

Ke spárování je nutné, aby bylo zapnuto Bluetooth ve vozidle i na telefonu. Bluetooth podle potřeby zapnete v nastaveních. Zkontrolujte, zda je telefon nastaven jako viditelný pro ostatní, aby jej vozidlo při párování mohlo najít.

Abyste mohli používat CarPlay, musíte v iPhone aktivovat Siri nebo mít aktivní internetové připojení. Dále je nutné vypnout Wi-Fi vozidla, protože při aktivním připojení Wi-Fi nelze CarPlay používat.

1. Stiskněte symbol vozidla  ve spodním pruhu a otevřete **Nastavení**.
2. Klepněte na **Konektivita** → **Bluetooth**.

Obsah této příručky představuje stav uživatelské příručky v době tisku a v budoucích případech nemusí být zcela platný. Další informace naleznete na první straně, kde je uvedena kompletní poznámka o vyloučení odpovědnosti.

3. V seznamu dostupných zařízení vyberte svůj iPhone.
 4. Zkontrolujte, zda ověřovací kód na středovém displeji odpovídá kódu zobrazeném na telefonu.
 5. Na svém telefonu iPhone potvrďte souhlas s používáním CarPlay.
 6. Na středovém displeji vozidla si přečtěte podmínky CarPlay a potvrďte svůj souhlas.
- > Váš iPhone se připojí k CarPlay a na středovém displeji se otevře zobrazení CarPlay. Dále se ve stavovém pruhu objeví symbol CarPlay  jako potvrzení, že je CarPlay aktivní.

Až příště připojíte svůj iPhone přes Bluetooth, CarPlay se spustí automaticky.

 **Tip**

Od CarPlay se můžete odpojit a současně nechat iPhone propojený s vozidlem tak, že stisknete symbol CarPlay  vedle názvu svého zařízení v nastaveních Bluetooth vozidla.

3.2.5. Android Auto™

Připojte telefon přes Bluetooth a zapněte Android Auto™, abyste mohli svůj telefon s operačním systémem Android™ používat přes vozidlo.

Android Auto nabízí jednu z možností, jak používat telefon s operačním systémem Android prostřednictvím rozhraní vozidla. Díky systému Android Auto máte na středovém displeji i pomocí tlačítek na volantu bezpečný přístup ke komunikačním, navigačním a mediálním aplikacím svého telefonu.

 **Důležité**

Místní zákony a předpisy

Vždy dodržujte místní zákony a předpisy týkající se používání mobilních telefonů při řízení.

Obsah systému Android Auto

Volvo nenese jakoukoli odpovědnost za obsah dostupný prostřednictvím Android Auto.

Poznámka

Kompatibilita telefonu a podporované aplikace

Systém Android Auto funguje pouze s telefony s operačním systémem Android, nikoli však se všemi modely telefonů. Chcete-li zjistit, zda je váš telefon s vozidlem kompatibilní, případně získat další informace o podporovaných aplikacích, navštivte webové stránky Android Auto: www.android.com/auto/ [<https://www.android.com/auto/>].

Ochranné známky společnosti Google a kompatibilita

Google, Android a Android Auto jsou ochranné známky společnosti Google LLC. Potřebujete kompatibilní telefon se systémem Android a kompatibilní aktivní datový tarif.

Tip

Pravidelně telefon aktualizujte

Pravidelně svůj telefon včetně aplikací aktualizujte, abyste vždy používali nejnovější verze.

Připojte telefon se systémem Android a spusťte aplikaci Android Auto

Poznámka

Ujistěte se, že váš telefon má alespoň Android 9.0 a aktivní připojení k internetu

Abyste mohli používat aplikaci Android Auto, musíte mít v telefonu nainstalovaný systém Android 9.0 nebo vyšší a aktivní připojení k internetu.

Připojte svůj telefon Android k vozidlu přes Bluetooth a aktivujte aplikaci Android Auto. Pokud Android Auto používáte poprvé, musíte nejdříve přijmout podmínky na středovém displeji. Teprve pak se Android Auto spustí. Pokud jste aplikaci Android Auto už používali, spustí se po připojení telefonu k vozidlu automaticky.

Zobrazení Android Auto

Zobrazení Android Auto aktivujete otevřením aplikace Android Auto z knihovny aplikací. Pokud se v kontextovém pruhu zobrazuje symbol Android Auto , uvedené zobrazení zapnete i stiskem tohoto symbolu.

Zobrazení Android Auto po aktivaci zabírá celý středový displej. I nadále se však zobrazuje spodní pruh, kontextový pruh a stavový pruh, abyste se mohli kdykoli vrátit do systému vozidla.

Navigace se systémem Android Auto

Prostřednictvím systému Android Auto můžete používat navigaci v telefonu. Když přes Android Auto spustíte navigaci do cíle, příslušné pokyny navigace můžete sledovat v zobrazení Android Auto na středovém displeji a na displeji řidiče. Sledujete-li navigaci v navigační aplikaci samotného vozidla a následně spustíte jinou trasu navigace přes Android Auto, navigace na displeji řidiče přes aplikaci vozidla se sama ukončí.

Používání Asistenta Google

V systému Android Auto můžete hlasem komunikovat s Asistentem Google a provádět úkoly, abyste se mohli soustředit na řízení. Chcete-li použít Asistenta Google, stačí mít aktivní Android Auto a říct "Hey Google" nebo stisknout a podržet tlačítko hlasového ovládání  na volantu.



Asistenta Google můžete používat například k posílání zpráv, zjišťování pokynů na cestu nebo ovládání médií.

3.2.5.1. Připojení telefonu Android™ k Android Auto™

Připojte svůj telefon Android k vozidlu přes Bluetooth a začněte používat Android Auto.

Ke spárování je nutné, aby bylo zapnuto Bluetooth ve vozidle i na telefonu Android. Bluetooth podle potřeby zapnete v nastaveních. Zkontrolujte, zda je telefon nastaven jako viditelný pro ostatní, aby jej vozidlo při párování mohlo najít.

Je nutné vypnout Wi-Fi vozidla, protože při aktivním připojení Wi-Fi nelze Android Auto používat.

1. Stiskněte symbol vozidla  ve spodním pruhu a otevřete **Nastavení**.
 2. Klepněte na **Konektivita** → **Bluetooth**.
 3. V seznamu dostupných zařízení vyberte svůj telefon Android.
 4. Zkontrolujte, zda ověřovací kód na středovém displeji odpovídá kódu zobrazeném na telefonu.
 5. Na středovém displeji vozidla si přečtěte podmínky Android Auto a potvrďte svůj souhlas.
- > Váš telefon se připojí k Android Auto a na středovém displeji se otevře zobrazení Android Auto. Na stavové liště se také zobrazí symbol Android Auto , který označuje, že je Android Auto aktivní.

Až příště připojíte svůj telefon přes Bluetooth, Android Auto se spustí automaticky.

3.3. Zvuk a média

Systém ozvučení vozidla umožňuje poslech hudby a médií. Charakter zvuku můžete změnit v nastaveních.

Nastavení zvuku

Ozvučení kabiny si můžete přizpůsobit pomocí nejrůznějších nastavení zvuku. Audiosystém podporuje i Dolby Atmos.

Rádio a přehrávače médií

K poslechu živého rozhlasového vysílání slouží předinstalovaná aplikace rádia. Dále můžete streamovat média z telefonu do vozidla prostřednictvím Bluetooth přehrávače.

**Tip**

Další aplikace třetích stran pro média si můžete stáhnout prostřednictvím obchodu s aplikacemi ve vozidle.

Ovládání funkcí pro přehrávání médií

S přehráváním médií jsou spojeny různé způsoby ovládání:

- ovládací prvky pro přehrávání médií na středovém displeji,
- otočný ovladač médií na tunelové konzole,
- ovládací prvky na volantu,
- hlasové ovládání.

3.3.1. Rádio

K poslechu živého rozhlasového vysílání ve vozidle slouží předinstalovaná aplikace rádia.

Propojení stanic DAB vysílání a FM rádia

Po propojení DAB a FM je vozidlo schopno automaticky vybrat nejsilnější signál ze zdrojů DAB vysílání a propojených stanic FM rádia. Tato funkce je z výroby standardně zapnuta, ale v nastaveních aplikace rádia ji můžete vypnout.

Rozhlasová hlášení

Při poslechu rádia může být vysílání občas přerušeno hlášením. Hlášení může doprovázet i oznámení na středovém displeji. Zamítnutím sdělení na displeji můžete příslušné hlášení ukončit a pokračovat v poslechu rádia.

V nastaveních můžete zvolit, která rozhlasová hlášení chcete slyšet. Stiskněte symbol  nahoře v aplikaci rádia a poté hlášení zapněte nebo vypněte. Hlášení výstrah jsou standardně zapnuta, zatímco ostatní hlášení jsou vypnuta.

Oblíbené rozhlasové stanice

Do seznamu oblíbených rozhlasových stanic si pro urychlení můžete přidat vlastní volby.



**Tip**

Další aplikace rádia najdete v obchodu s aplikacemi, odkud si je poté můžete stáhnout.

3.3.1.1. Přidávání oblíbených rozhlasových stanic

Do seznamu oblíbených položek v aplikaci rádia si můžete přidat vlastní stanice.

Přidáním často poslouchaných stanic do oblíbených položek si usnadníte přepínání na tyto stanice. Do seznamu je možné přidat až 50 rozhlasových stanic.



1. Stiskněte symbol knihovny aplikací  ve spodním pruhu a otevřete aplikaci rádia.
 2. Ze seznamu aktuálně dostupných stanic rádia zvolte tu, kterou chcete přidat do oblíbených.
 3. Stiskněte symbol hvězdičky  napravo od názvu stanice.
- > Symbol hvězdičky stanice změní vzhled a příslušná rozhlasová stanice se objeví v seznamu oblíbených.

Chcete-li stanici odstranit ze seznamu oblíbených, jednoduše klepněte na hvězdičku vedle názvu stanice.

3.3.1.2. Propojení stanic DAB a FM

Propojení stanic DAB a FM je možné zapnout či vypnout v nastaveních aplikace rádia.

FM stanice s odpovídající stanicí DAB, případně naopak, je často možné v aplikaci rádia propojit. Po propojení dvou zdrojů rozhlasového vysílání může vozidlo automaticky přepínat mezi stanicemi DAB a FM, aby se vždy používal zdroj s nejlepším signálem.

1. Stiskněte symbol knihovny aplikací  ve spodním pruhu a otevřete aplikaci rádia.
 2. Stiskem symbolu nastavení  otevřete nastavení rádia.
 3. Zapněte nebo vypněte propojení DAB a FM.
- > Po zapnutí se v aplikaci rádia zobrazuje vždy jen jedna karta rozhlasové stanice.
Po vypnutí se v aplikaci rádia zobrazuje vždy samostatná karta stanice DAB a stanice FM.

Poznámka

V některých případech nelze odpovídající stanice DAB a FM propojit, a ty se pak zobrazují jako samostatné stanice.

3.3.2. Nastavení zvuku

V nastaveních můžete měnit a upravovat nejrůznější volby týkající se zvuku.

Zaměření zvuku

Volit můžete ze čtyř možností pro zaměření zvuku: vše, řidič, vpředu a vzadu. Výchozí volba „Vše“ znamená, že zvuk není zaměřen žádným konkrétním směrem. Ozvučení je neutrální, se srovnatelnými vlastnostmi na předních i zadních sedadlech. Nastavení pro řidiče koncentruje zvuk k sedadlu řidiče. Nastavení pro předek vozidla koncentruje zvuk k předním sedadlům; nastavení pro zadní část kabiny naopak k zadním sedadlům.

Scéna

Intenzita zvuku a prostředí jsou standardně nastaveny na neutrální úroveň. Vnímání reprodukováného zvuku upravíte zvýšením nebo snížením těchto hodnot nastavení.

Studia na Abbey Road

Vyberte si jednu z pěti různých voleb a zažijte zvuk, jako kdybyste se ocitli v londýnských studiích na Abbey Road.

Charakter zvuku a ekvalizér

Zde můžete ovlivnit zvuk médií úpravou hodnot souvisejících s barvou zvuku. Po zapnutí ekvalizéru můžete upravit zvukové kmitočty podle vlastního vkusu. Pokud s novým nastavením ekvalizéru nejste spokojeni, výchozí nastavení jednoduše obnovíte stiskem volby **Resetovat úrovně**.

Hlasitost

Hlasitost různých druhů zvuku upravíte pomocí středového displeje, například pro:

- média,
- vyzváněcí tóny,
- volání,
- hlasového asistenta,
- navigaci,
- oznámení,
- parkovacího asistenta.



Tip

Hlasitost je možné upravovat i dalšími způsoby. Můžete použít otočný ovladač médií na tunelové konzole, stisknout tlačítko na volantu nebo použít hlasové ovládání.

Zesílení hlasu

Funkce Zesílení hlasu usnadňuje komunikaci s cestujícími na zadních sedadlech prostřednictvím audiosystému vozidla. Zesílení hlasu můžete nastavit na nízkou, střední, nebo vysokou úroveň, případně tuto funkci jednoduše vypnout. Nastavení se po každé jízdě automaticky resetuje do výchozího stavu.

Můžete také vybrat, aby se zesiloval pouze hlas cestujících na předních sedadlech. Zapněte toto nastavení při aktivní funkci Zesílení hlasu, nebo jej vypněte, aby se opět zesiloval hlas pro všechny řady sedadel v kabině.

3.3.3. přehrávače médií,

Ve vozidle je předinstalován přehrávač médií. Aplikace pro média od jiných dodavatelů si můžete stáhnout v obchodu Google Play v knihovně aplikací.

Ve vozidle je v knihovně aplikací předinstalován Bluetooth přehrávač.

Pomocí aplikace přehrávače můžete do vozidla streamovat média z libovolného zařízení připojeného přes Bluetooth.

3.4. palubní aplikace,

Všechny aplikace vozidla najdete v knihovně aplikací.

Knihovnu aplikací otevřete stiskem příslušného symbolu ve spodním pruhu.



Symbol knihovny aplikací

Aplikace z knihovny se zobrazují v chronologickém pořadí, tj. od první nainstalované aplikace až po aplikaci nainstalovanou v poslední době.

Některé aplikace jsou předinstalovány z výroby, jako např. média Bluetooth, Mapy Google a Asistent Google. Nové aplikace můžete vyhledat a stáhnout přes obchod Google Play, který též najdete v knihovně aplikací.

3.4.1. Stahování aplikací

Do vozidla si můžete stáhnout další aplikace z obchodu s aplikacemi, který najdete v knihovně aplikací.

Některé aplikace již byly do vozidla předinstalovány, ale další najdete v obchodu s aplikacemi, odkud si je můžete stáhnout.

1. Stiskněte symbol knihovny aplikací  ve spodním pruhu.
 2. Klepnutím na **Získat další aplikace** otevřete obchod s aplikacemi.
 3. Vyhledejte aplikaci, kterou chcete stáhnout.
 4. Požadovanou aplikaci si stáhněte a nainstalujte.
- > Po stažení a nainstalování se aplikace objeví v knihovně aplikací.

3.4.2. Odinstalování aplikací

Aplikace, které v knihovně aplikací nechcete nebo je nebudete používat, můžete odinstalovat.

Poznámka

Odinstalovat není možné ty aplikace, které byly ve vozidle předinstalovány, jako například telefon a rádio.

1. Stiskněte symbol knihovny aplikací  ve spodním pruhu.
 2. Vyhledejte aplikaci, kterou chcete odinstalovat, a poté stiskněte a přidržte ikonu aplikace, dokud se neobjeví nabídka.
 3. Vyberte z nabídky volbu **Odinstalovat**.
 4. Stiskem **Uninstall** přejdete k odinstalování aplikace.
- > Aplikace se odinstaluje a z knihovny aplikací zmizí.

3.5. Konektivita a software

Po připojení k internetu budete moci vozidlo lépe využívat. Další výhodou je poskytování softwarových aktualizací na dálku (over-the-air).

Připojení k internetu

Vozidlo připojíte k internetu pomocí vestavěného připojení k mobilní síti, Wi-Fi nebo mobilního telefonu připojeného přes Bluetooth.

Aktualizace softwaru

Aktualizace over-the-air udržují software vozidla vždy v aktuální verzi.

3.5.1. Připojení k internetu

Připojením vozidla k internetu zpřístupníte některé funkce a aktualizace softwaru vozidla over-the-air.

K internetu vozidlo připojíte několika způsoby:

- Mobilní síť
- síť Wi-Fi,

Obsah této příručky představuje stav uživatelské příručky v době tisku a v budoucích případech nemusí být zcela platný. Další informace naleznete na první straně, kde je uvedena kompletní poznámka o vyloučení odpovědnosti.

- Sdílené připojení telefonu přes Bluetooth

Mobilní síť

Vaše vozidlo pro připojování k mobilní síti používá vestavěný modem. Mobilní internetové připojení je nastaveno ještě před předáním vozidla a poskytuje se po několik let zdarma. K internetu se vozidlo může připojovat vždy, když má aktivní mobilní tarif a je v oblasti se síťovým pokrytím. Informace o službách mobilního připojení pro vaše vozidlo vám poskytne autorizovaný servis Volvo.

Vozidlo podporuje různé mobilní sítě až po 5G (včetně). Dostupné rychlosti mobilní sítě závisejí na SIM kartě nainstalované ve vašem vozidlu.

Poznámka

Podmínky a omezení mobilního připojení

- Před zapnutím mobilního internetového připojení je nutné vyjádřit souhlas s podmínkami operátora mobilní sítě. To můžete provést během úvodní posloupnosti pro nové uživatele nebo přes nastavení soukromí vozidla.
- Vozidlo se musí nacházet v oblasti pokryté mobilním signálem.
- Služby mobilního připojení musí zahrnovat oblast, ve které se vozidlo nachází.
- Signál mobilní sítě může být zeslaben nebo blokován různými překážkami, jako například budovami, kopci či horami.

Wi-Fi

Vozidlo můžete připojovat k internetu prostřednictvím sítě Wi-Fi. Vozidlo se může k síti automaticky připojit vždy, když je v jejím dosahu.

Sdílené připojení telefonu přes Bluetooth

Po propojení telefonu s vozidlem přes Bluetooth může vozidlo používat mobilní internetové připojení telefonu. K tomuto účelu je nutné v nastaveních konektivity vozidla povolit sdílené připojení přes Bluetooth konkrétního telefonu. Sdílení internetového připojení prostřednictvím hotspotu musí být podporováno telefonem i poskytovatelem mobilní sítě.

Nastavení internetového připojení

Nastavení konektivity najdete na středovém displeji.



3.5.1.1. Internetové připojení pomocí telefonu přes Bluetooth

Po propojení telefonu s vozidlem přes Bluetooth můžete sdílet internetové připojení svého telefonu.

Poznámka

Sdílení internetového připojení telefonu s vozidlem má vliv na čerpání mobilních dat. U některých mobilních operátorů nemusí být takový způsob využívání dat povolen. Objem dostupných dat může být omezen, případně vám mohou být operátorem za tato data účtovány další poplatky. Proto než sdílení dat přes Bluetooth zapnete, doporučujeme zjistit si aktuální podmínky operátora pro čerpání dat.

Abyste mohli sdílet internetové připojení svého telefonu, je nutné telefon připojit k vozidlu přes Bluetooth.

1. Stiskněte symbol vozidla  ve spodním pruhu a otevřete **Nastavení**.
 2. Klepněte na **Konektivita** → **Bluetooth**.
 3. Stiskněte symbol sdílení připojení přes Bluetooth  pro telefon, jehož mobilní datové připojení chcete sdílet.
 4. Stiskem **Přijmout** pak funkci sdílení připojení aktivujete.
- > Symbol sdílení připojení přes Bluetooth změní barvu na znamení toho, že sdílení je nyní aktivní.

3.5.1.2. Internetové připojení přes Wi-Fi

Vozidlo připojíte k internetu prostřednictvím Wi-Fi.

1. Stiskněte symbol vozidla  ve spodním pruhu a otevřete **Nastavení**.
 2. Klepněte na **Konektivita** → **Wi-Fi**.
 3. Pokud je Wi-Fi připojení vypnuté, zapněte jej.
 4. Vyberte síť Wi-Fi, ke které se chcete připojit.
 5. Na klávesnici na středovém displeji zadejte heslo sítě Wi-Fi a stiskněte **Confirm**.
- > Vozidlo se připojí k Wi-Fi.

3.5.2. Aktualizace over-the-air

Aktualizace over-the-air udržují software vozidla vždy v aktuální verzi.

Vozidlo připojené k internetu může využívat dálkové aktualizace over-the-air^[1], díky nimž je software vozidla neustále aktuální. Vozidlo vás samo upozorní na aktualizace připravené ke stažení a instalaci. V takových případech se ve stavovém pruhu zobrazí symbol aktualizace  společně s příslušným oznámením.

Dostupnost nových aktualizací softwaru můžete ověřit prostřednictvím nabídky **Systém** → **Detaily systému** → **Aktualizace softwaru** v nastaveních.

Automatické stahování softwaru

Při prvním nastavování se vás vozidla zeptá, zda chcete povolit automatické stahování softwaru. Funkci automatického stahování můžete kdykoli později v nastaveních povolit či zakázat. Pokud se rozhodnete automatické stahování nepovolovat, vozidlo vás požádá o souhlas se stažením softwarových aktualizací pokaždé, když budou k dispozici.

Instalace aktualizací softwaru

Po vydání nové aktualizace softwaru ji vozidlo stáhne, ale samo ji instalovat nebude. Instalaci musíte spustit sami, a to buď přes oznámení na středovém displeji, nebo v zobrazení softwarových aktualizací. Aktualizaci též můžete odložit, aby se instalace provedla až později. Po potvrzení instalace ji také můžete zrušit.

Během instalace softwarové aktualizace je vozidlo nedostupné a nelze jej používat. Vždy proto zkontrolujte, zda je baterie dostatečně nabitá. Aktualizaci spouštějte pouze v případě, že během instalace nebudete vozidlo potřebovat. Vozidlo vás vždy před spuštěním instalace informuje, jaké by mělo být minimální nabití baterie a jak dlouho by měla instalace trvat.

Poznámka

Problémy při instalaci

Některé aktualizace není možné instalovat vlastními silami. V takových případech se na středovém displeji vždy zobrazí oznámení s pokynem jak dále postupovat.

Nepoužívejte port diagnostiky

Při probíhající aktualizaci softwaru nikdy nepoužívejte port diagnostiky. Používání portu diagnostiky během instalace by mohlo ovlivnit systémy vozidla i samotnou aktualizaci softwaru.

Deaktivovaný alarm

Aby se předešlo falešným alarmům, je alarm vozidla během instalace softwaru vypnutý.

^[1] OTA

3.6. Hlasové ovládání

Při hlasové komunikaci s vozidlem pomocí digitálního asistenta není nutné sundávat ruce z volantu.

Digitální asistent umožňuje zadávat nejrůznější úlohy hlasem, jako například hledat na internetu nebo zjišťovat předpovědi počasí. Hlasem dále můžete komunikovat s vozidlem a ovládat mnoho funkcí, jako například:

- přehrávač médií,
- telefon.
- Navigace
- Klima v kabině vozidla

Hlasová komunikace s digitálním asistentem

Asistent rozumí běžné řeči, a není tak nutné znát žádné konkrétní hlasové příkazy. Když asistenta o cokoli požádáte, reaguje potvrzením toho, co jste řekli, s následným vykonáním požadované úlohy. Pokud by vám nerozuměl, dá vám vědět.

Poznámka

- Funkci hlasového ovládání zajišťuje třetí strana. Dostupnost funkcí a způsob používání i fungování se může lišit v závislosti na čase a dané oblasti.
- Konkrétní nabídka funkcí může být ovlivněna kvalitou internetového připojení.

3.6.1. Používání hlasového ovládání

Mnoho funkcí vozidla je možné ovládat a používat hlasem prostřednictvím digitálního asistenta.

Konkrétní hlasový příkaz při práci s digitálním asistentem je nutné použít pouze k jeho zapnutí. Po zapnutí asistenta již můžete mluvit a zadávat pokyny přirozenou řečí.

Poznámka

Asistent Google zatím není dostupný pro všechny jazyky. Další informace naleznete na stránkách support.google.com [<https://support.google.com>]. Můžete též zkusit jiný jazyk, který ovládáte.

1. Asistenta Google zapnete tak, že řeknete „**Ok Google**“ nebo „**Hey Google**“:
 - > Asistent potvrdí, že poslouchá.
2. Při zadávání pokynů digitálnímu asistentovi mluvíte přirozeným jazykem.



Tip

Další způsoby aktivace

Digitálního asistenta můžete aktivovat i stiskem tlačítka na volantu nebo přes středový displej.

Přihlášení k účtu Google

Když se přihlásíte přes účet Google, po připojení vozidla online bude Asistent Google lépe přizpůsoben vašim potřebám. Můžete tak například snadno volat na kontakty uložené pod účtem Google nebo kontrolovat události v Kalendáři Google.

4. Pohodlí a klima v interiéru

Seznamte se s kabinou vozidla a ovládacími prvky pro nastavení sedadel, klimatizaci a okna.



Vaše vozidlo je vybaveno řadou funkcí na pomoc při řízení. Zatímco některé funkce slouží hlavně ke zvýšení pohodlí, jiné zlepšují váš výhled z vozidla. Přečtěte si tuto část příručky, kde najdete informace užitečné ke zvýšení pohodlí při řízení.

4.1. Interiér

Seznamte se s uspořádáním interiéru a některými praktickými řešeními, jako například držáky nápojů a nabíjecími porty pro vaše zařízení.



Prohlídka interiéru

Doporučujeme seznámit se s vybranými částmi, na jejichž názvy a umístění se odkazujeme v celé příručce.

Prostor pro cestující	Prostor pro cestující je rozdělen na prostor pro přední a zadní cestující.
Kufr	Kufr, nebo také zavazadlový prostor, je místo za zadními sedadly, do něž zpravidla přistupujete zezadu.
Přístrojová deska	Přístrojová deska zahrnuje sestavy panelů a součástí před řidičem a předním spolujezdcem. Jsou zde umístěny klíčové součásti pro komunikaci s vozidlem a jeho ovládání, jako například displeje, volant, výdechy ventilace nebo příruční schránka.
Tunelová konzola	Tunelová konzola je zabudována mezi předními sedadly. Najdete zde ovládání hlasitosti, odkládací schránky, bezdrátovou nabíječku, držák nápojů a pomocný ovládací panel pro zadní sedadla. K dispozici dále máte USB porty v přední a zadní části tunelové konzoly.
Stropní panel	Stropní panel je upevněn na stropu kabiny v blízkosti čelního skla. Uspadňuje přístup k některým důležitým funkcím a ukazatelům. Najdete zde i čtecí lampičky pro přední sedadla.
Ovládací panel ve dveřích	Na všech dveřích je skupina ovládacích prvků pro okna a zámky.

4.1.1. Používání bezdrátové nabíječky

Bezdrátová nabíječka slouží k nabíjení zařízení podporujících standard Qi, jako například telefonů.



Bezdrátovou nabíječku je možné použít pouze v případě, že zařízení podporuje standard bezdrátového nabíjení Qi. Dále na zařízení^[1] i samotné nabíječce zkontrolujte, zda je bezdrátové nabíjení povoleno. Nabíječku případně povíte na středovém displeji.

Varování

Bezdrátové nabíjení může ovlivňovat funkci kardiostimulátorů nebo jiných lékařských implantátů. Pokud je používáte, před použitím bezdrátové nabíječky se poraďte se svým lékařem.

Důležité

NFC karty a nabíjení

Mezi bezdrátovou nabíječku a zařízení, které se má nabíjet, nikdy nepokládejte karty komunikující přes NFC, jako například klíčové karty nebo elektronické platební karty. Mohly by se poškodit.

Pokud v pouzdra s telefonem máte nějaké karty nebo elektronické vybavení, před nabíjením je vyndejte, nebo alespoň zajistěte, aby nebyly mezi telefonem a nabíječkou.

Před nabíjením zařízení zkontrolujte, zda na nabíječce neleží jiné předměty.

1. Položte zařízení doprostřed nabíječky.

> Zařízení se začne nabíjet a současně se zapne vestavěný chladicí ventilátor. Ve stavovém pruhu na středovém displeji se zobrazuje symbol nabíjení.

Varování

Při vystupování z vozidla nikdy nenechávejte telefon ležet na bezdrátové nabíječce.

Poznámka

- Nabíjení různých zařízení může probíhat různým způsobem. Nabíjení se nemusí pokaždé ihned spustit a lišit se může i doba nabíjení.
- Během nabíjení se zařízení může zahřívat. Nejde o nic neobvyklého a není důvod k obavám. V případě příliš vysoké teploty baterie zařízení se nabíjení vypne.

Co dělat, když se zařízení nenabíjí

Pokud se zařízení po položení na nabíječku nezačne nabíjet, zkuste následující:

- Zkontrolujte na středovém displeji, zda jste nabíječku povolili.
- Zkontrolujte, zda na nabíječce neleží kromě zařízení nějaký další předmět.
- Nadzvedněte zařízení a poté jej dejte zpět doprostřed nabíječky.
- Vyndejte zařízení z pouzdra nebo z něj sundejte kryt.
- Vypněte funkci NFC, pokud jí zařízení disponuje.

^[1] Zařízení podporující standard nabíjení Qi jsou často povolena automaticky

4.1.2. Zapnutí bezdrátové nabíječky

Bezdrátovou nabíječku podle potřeby zapnete a vypnete na středovém displeji.

Před použitím je nutné nabíječku nejprve zapnout.

1. Stiskněte symbol vozidla  ve spodním pruhu a otevřete **Nastavení**.
2. Klepněte na **Ovládání** → **Více** → **Nabíjení bezdrátových zařízení**.
3. Nabíječku zapněte.

4.1.3. USB porty

USB porty ve vozidle můžete používat k nabíjení telefonu, tabletu nebo podobného zařízení.

Umístění USB portů



Pod středovým displejem jsou dva USB porty^[1].



Další dva USB porty ^[1] jsou na zadní straně tunelové konzoly.

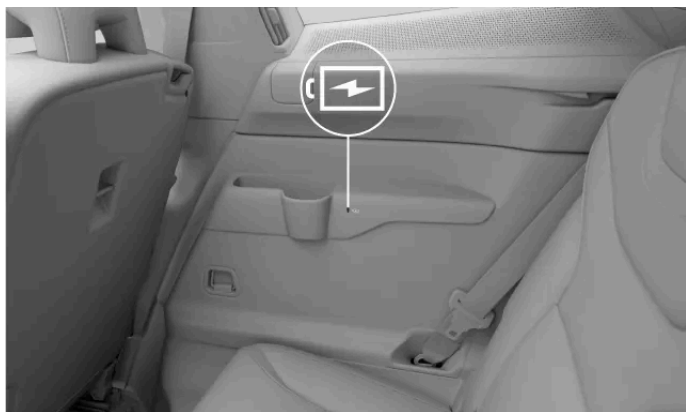

Cestující ve třetí řadě mají k dispozici po jednom USB portu na panelech po obou stranách.

Používání USB portů

Pokud zařízení nepoužíváte, vždy jej z USB portu vytáhněte.

Některá zařízení se při nabíjení mohou zahřívat. Nejedná se o nic neobvyklého.

Když z vozidla odejdete, porty se deaktivují. Opustíte-li odemčené vozidlo, porty zůstanou ještě chvíli zapnuty.

USB porty – technické údaje

Výkon USB portů závisí na nabíjeném zařízení. Velikost napětí a proudu se upravuje podle požadavků konkrétního zařízení.

- Zásuvka typu C
- Maximální výkon 18 W
- Podporuje standard Quick Charge 3.0

^[1] typu USB-C

4.1.4. 12V zásuvka

12V zásuvka slouží k napájení nejrůznějších elektrických spotřebičů, jako například autoledničky.



Elektrickou zásuvku na 12 V najdete po pravé straně kufu.

Po opuštění vozidla se zásuvka automaticky vypíná. Opuště-li vozidlo bez uzamčení, zásuvka zůstane ještě chvíli zapnuta.

Pokud spotřebič nepoužíváte, vždy jej odpojte ze zásuvky a zavřete krytku.

Některé spotřebiče se při napájení z 12V zásuvky mohou zahřívat. U mnoha spotřebičů se nejedná o nic neobvyklého.

Varování

Nedodržování následujících pokynů může způsobit zranění osob nebo poškození.

- Nepoužívejte elektrické spotřebiče s velkými a těžkými zástrčkami. Za jízdy by mohlo dojít k poškození zásuvky nebo uvolnění zástrčky v zásuvce.
- Nepoužívejte takové elektrické spotřebiče, které by mohly způsobovat rušení systémů vozidla, například rádiové přijímače.
- Připojte pouze nepoškozené a plně funkční spotřebiče splňující všechny požadované bezpečnostní normy ^[1].
- Připojené spotřebiče průběžně sledujte, abyste zamezili škodám či zraněním v případě jejich poruchy.
- Do 12V zásuvky nezapojte žádné adaptéry ani prodlužovací kabely, které by mohly vyřadit bezpečnostní funkce zásuvky.
- Nevystavujte zásuvku, konektory ani připojené spotřebiče působení vody nebo jiných kapalin.
- Je-li zásuvka viditelně poškozena nebo přišla do styku s vodou či jinými kapalinami, nedotýkejte se jí a ani ji nepoužívejte.

Jmenovitý výkon

! **Důležité**

Maximální příkon spotřebiče zapojeného do zásuvky je 120 W (10 A).

^[1] Viz značka CE, značka UL nebo podobné značení dokládající shodu s předpisy

4.1.5. Sluneční clony

U stropu před sedadlem řidiče a předního spolujezdce jsou k dispozici sluneční clony.



Clony je možné sklápět dolů a podle potřeby natáčet do strany. Po natočení sluneční clony do strany můžete též prodloužit raménko přidržující sluneční clonu.

Do sluneční clony je zabudováno zrcátko s krytem. Otevřením krytu se automaticky zapne osvětlení zrcátka.

Na sluneční cloně je dále praktická úchytky, kterou využijete například na karty nebo parkovací lístky.

4.2. Comfort

Vozidlo má několika funkcí, které mají zvýšit vaše pohodlí při jízdě nebo parkování.

Úkolem řady funkcí vozidla je umožnit bezpečnou jízdu, jiné jsou zase zaměřeny spíše na zvýšení vašeho pohodlí. Patří sem některé funkce klimatizace a komfortní režimy.

Klima v kabině vozidla

Obsah této příručky představuje stav uživatelské příručky v době tisku a v budoucích případech nemusí být zcela platný. Další informace naleznete na první straně, kde je uvedena kompletní poznámka o vyloučení odpovědnosti.

Vozidlo dokáže udržovat pohodlné klima v prostoru pro cestující. Podle potřeby může zajišťovat chlazení, vyhřívání a odvlhčování vzduchu. Dále jsou zde funkce napomáhající zlepšovat kvalitu vzduchu.

Řada funkcí klimatizace je automatická, jiné lze upravovat ručně.

Sedadla

Přední sedadla vozidla jsou nastavitelná. Správná poloha za volantem je sice nezbytná pro dobrý výhled a bezpečnou jízdu, ale díky nastavení sedadla se vám též bude při jízdě nebo v zaparkovaném vozidle sedět pohodlněji.

Za nižších teplot je příjemné si zapnout vyhřívání sedadla, a zvýšit si tak pohodlí při jízdě. Když je venku teplo, můžete si naopak zapnout odvětrávání sedadel. Vyhřívání a odvětrávání sedadel můžete zapnout a nastavit na středovém displeji.

Přední sedadla jsou vybavena i masážní funkcí. K dispozici je pět různých masážních programů včetně tří různých rychlostí a stupňů intenzity.

Vyhřívání volantu

Volant má zabudované vyhřívání, které zajišťuje komfort při nižších teplotách. Vyhřívání volantu se zapíná a nastavuje na displeji.

Parkování se zapnutou klimatizací

Vozidlo dokáže v kabině udržovat příjemné klima i po zaparkování. Ponechává zapnuté funkce klimatizace i zábavní systém vozidla. Funkce pro udržování běhu funkce klimatizace se zapíná přes středový displej. Mějte pouze na paměti, že necháte-li toto nastavení zapnuto příliš dlouho, může se zkrátit dojezd vozidla.

4.3. Klima v kabině vozidla

Vozidlo dokáže udržovat pohodlné klima v prostoru pro cestující. Podle potřeby zajišťuje chlazení, vyhřívání a odvlhčování vzduchu. Dále jsou zde funkce napomáhající zlepšovat kvalitu vzduchu.



V tomto oddílu příručky popisujeme různé funkce související s klimatem v kabině vozu, např. klimatizaci, režimy klimatizace a funkce vyhřívání.

4.3.1. Ovládání klimatizace

Klima uvnitř vozidla je možné regulovat různými způsoby, zevnitř vozidla i přes mobilní telefon.



Ovládací prvky klimatizace v prostoru pro cestující na předních sedadlech

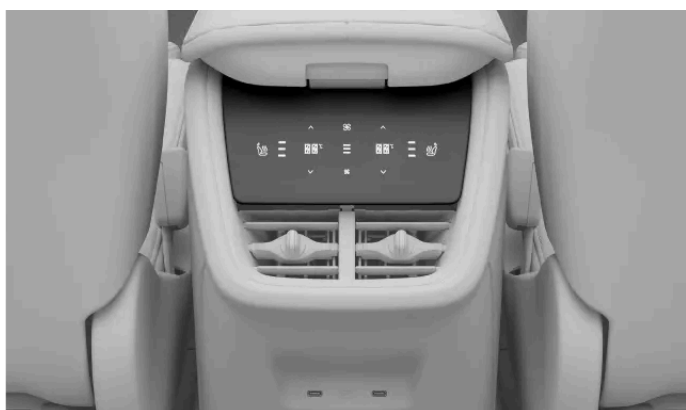

Ovládací prvky klimatizace na tunelové konzole



Mobilní aplikace

Palubní klimatizaci vozidla můžete ovládat:

- na středovém displeji,
- na panelu tunelové konzoly pro zadní sedadla,
- na stropním panelu,
- pomocí mobilní aplikace k vozidlu.

Většina ovládacích prvků a nastavení klimatizace je k dispozici na středovém displeji. Je zde však i několik fyzických tlačítek. Pasážeré sedící vzadu si mohou například nastavit vlastní teplotu pomocí ovládacích prvků klimatizace na panelu tunelové konzoly pro zadní sedadla. V stropním panelu se také nachází tlačítko k odmrazování.

Obsah této příručky představuje stav uživatelské příručky v době tisku a v budoucích případech nemusí být zcela platný. Další informace naleznete na první straně, kde je uvedena kompletní poznámka o vyloučení odpovědnosti.

Spolujezdci na zadních sedadlech mohou navíc ovládat vyhřívání svých sedadel pomocí ovládacího panelu klimatizace, který se nachází na zadní straně tunelové konzoly.

Tip

Pomocí mobilní aplikace můžete na dálku spouštět teplotní přípravu kabiny. V kabině tak bude příjemná teplota ihned poté, co do vozidla nasednete.

4.3.1.1. Aktivace vyhřívání sedadel



Vyhřívání sedadel aktivujete přes obrazovku komfortních funkcí na středovém displeji. K dispozici jsou tři úrovně vyhřívání.

Za nižších teplot je příjemné si zapnout vyhřívání sedadla, a zvýšit si tak pohodlí při jízdě. Vyhřívání sedadel můžete zapnout a nastavit na středovém displeji.

Varování

Vyhřívání sedadel by neměly používat osoby, které:

- obtížně rozpoznávají změny teploty kvůli sníženým smyslovým schopnostem,
- nedokáží vyhřívání sedadel bezpečně ovládat.

1. Otevřete zobrazení komfortních funkcí sedadla stiskem symbolu příslušného sedadla   ve spodním pruhu.
2. Zvolte požadovaný stupeň vyhřívání.

Obrazovku komfortních funkcí zavřete stiskem tlačítka šipky dolů ve spodním pruhu.

Tip

Vyhřívání sedadel druhé řady

Cestující ve druhé řadě mohou vyhřívání sedadel ovládat samostatně. Za tímto účelem mohou použít ovládací panel klimatizace na zadní straně tunelové konzoly. Vyhřívání sedadel druhé řady můžete ovládat i pomocí středového displeje. Stiskněte symbol ventilátoru  ve spodním pruhu a klepnutím na položku **Vzadu** otevřete nastavení vyhřívání sedadel.



Automatické vyhřívání sedadel

Za chladných dnů pravděpodobně oceníte automatické vyhřívání sedadel. Automatickou aktivaci zapnete v nastaveních klimatizace.

4.3.1.2. Aktivace odvětrávání sedadel

Odvětrávání sedadel zapnete přes obrazovku komfortních funkcí na středovém displeji.

Za vyšších teplot přijde vhod funkce odvětrávání sedadel ke zvýšení cestovního pohodlí. Odvětrávání sedadel se zapíná a nastavuje na středovém displeji.

1. Otevřete zobrazení komfortních funkcí sedadla stiskem symbolu příslušného sedadla   ve spodním pruhu.
2. Zvolte požadovanou úroveň odvětrávání.

Obrazovku komfortních funkcí zavřete stiskem tlačítka šipky dolů ve spodním pruhu.

4.3.1.3. Aktivace vyhřívání volantu

Vyhřívání volantu lze ovládat pomocí středového displeje. Tuto funkci můžete zapnout ručně, nebo nastavit automatické zapínání.

Za chladných dnů přijde vhod funkce vyhřívání volantu ke zvýšení cestovního pohodlí. Vyhřívání volantu se zapíná a nastavuje na středovém displeji.

1. Stiskněte symbol sedadla řidiče ve spodním pruhu .
2. Zvolte požadovanou intenzitu vyhřívání volantu.





Tip

Automatické vyhřívání volantu

Za chladného počasí možná oceníte automatické vyhřívání volantu. Automatickou aktivaci zapnete v nastaveních klimatizace.

4.3.2. Nastavení klimatizace

V nastaveních klimatizace můžete zvolit, které funkce se mají automaticky zapínat po spuštění vozidla.

Nastavení klimatizace otevřete stiskem symbolu ventilátoru  ve spodním pruhu a otevřením nabídky nastavení .

Vozidlo disponuje řadou funkcí klimatizace, které můžete nechat automaticky zapínat a nastavit pro ně požadovanou teplotu. Například:

- Vyhřívání sedadel
- Vyhřívání volantu
- Odmrazování zadního skla

4.3.3. Teplota a klimatizace

Systém klimatizace používá nastavení pro automatický provoz, aby za všech podmínek zajistil příjemné prostředí v interiéru. Vždy však můžete nastavení upravit podle momentálních potřeb.

Režim automatické klimatizace zajišťuje za většiny okolností příjemné prostředí v kabině vozu. Vždy ale můžete nastavení změnit. Například můžete změnit nastavení teploty, používat různá nastavení pro jednotlivé zóny klimatu nebo změnit nastavení soustavy klimatizace.



Tip

Klimatizace pro třetí řadu sedadel

Klimatizace pro třetí řadu sedadel se automaticky zapíná vždy, když zde vozidlo rozpozná pasažéry.

Při zapnuté klimatizaci pro třetí řadu se nastavení klimatizace řidiče používají i pro třetí řadu sedadel.



Poznámka

Za některých situacích, například při rychlém nabíjení za obzvláště horkých dnů, může z výdechů ventilace vycházet vzduch teplejší než obvykle. Je tomu tak proto, že systém upřednostňuje chlazení baterie před chlazením prostoru pro cestující.

Pomáhá tak zajistit podmínky pro optimální výkon baterie a dojezd.

4.3.3.1. Spouštění klimatizace

Klimatizace ochlazuje a vysušuje vzduch přiváděný do vozidla.

Když zvolíte automatický režim, klimatizace se sama zapíná a vypíná podle potřeby, aby udržovala nastavenou teplotu. Vypnutím klimatizace v režimu automatické klimatizace se zapne ruční režim klimatizace.

Podmínkou účinného fungování klimatizace jsou zavřená okna, dveře a kufr vozidla.

1. Stiskněte symbol ventilátoru  ve spodním pruhu.
2. Stiskněte symbol klimatizace A/C.

4.3.3.2. Nastavení teploty

Teplotu v prostoru pro cestující nastavíte přes středový displej.

1. Klepněte na teplotu ve spodním pruhu.
2. Upravte teplotu znaménky plus a minus.





Tip

Teplotu můžete nastavit i bez použití rukou pomocí hlasového ovládání.

4.3.3.3. Synchronizace teploty

Nastavení teploty řidiče se standardně používá pro všechny zóny klimatizace. Pro každou zónu je však možné nastavit teplotu samostatně. Přepnutím mezi těmito dvěma volbami můžete teplotu v zónách synchronizovat, nebo naopak upřednostnit samostatná nastavení.

1. Stiskněte nastavení teploty řidiče ve spodním pruhu.
2. Synchronizaci teploty zrušíte stiskem symbolu synchronizace .
- > Synchronizace zón klimatizace je zrušena a zobrazí se symbol zrušení synchronizace.
3. K opětovné synchronizaci teploty stiskněte symbol synchronizace .



Tip

Synchronizace nastavení teplot se rovněž zruší v případě, že si spolujezdec nastaví u sebe jinou teplotu.



4.3.3.4. Zapnutí režimu klimatizace Eco

Vaše vozidlo má funkci klimatizace Eco, která dává upřednostňuje dojezd vozidla před nastavením klimatizace.

Režim klimatizace Eco upřednostňuje dojezd vozidla před udržováním komfortní teploty. Topení, chlazení a funkce klimatizace jsou v tomto režimu omezeny.

Poznámka

Může docházet k zamlžování skel, protože v režimu Eco je regulace vlhkosti pomocí klimatizace omezena. Omezení výkonu klimatizace může mít dopad i na kvalitu vzduchu v kabině, zejména na zadních sedadlech, protože se více využívá recirkulace vzduchu.

1. Stiskněte symbol ventilátoru  ve spodním pruhu.
2. Stiskněte symbol režimu Eco .

4.3.4. Rozvod vzduchu a režimy klimatizace

Způsob proudění vzduchu se obecně reguluje podle zvoleného režimu a nastavení klimatizace. Ve vozidle jsou též ventilační otvory s možností přesnějšího nastavení proudění vzduchu.

Nastavitelné ventilační otvory



Rozmístění nastavitelných ventilačních otvorů

Ventilační otvory je možné nastavovat, a tím upravovat směr proudění vzduchu.

Režimy klimatizace

K dispozici jsou dva režimy klimatizace – automatický a manuální. V automatickém režimu se vozidlo samo stará o většinu nastavení a funkcí klimatizace. V manuálním režimu však můžete více dostupných nastavení a funkcí ovládat sami.

Klimatizaci dále můžete zcela vypnout.

! Důležité

Riziko kondenzace

Po úplném vypnutí klimatizace se může na oknech srážet voda, což by mohlo zhoršovat viditelnost.

Režimy klimatizace a příslušná nastavení najdete na obrazovce klimatizace na středovém displeji.

4.3.4.1. Nastavení ventilačních otvorů

K nastavování ventilačních otvorů lze použít středový displej i příslušné fyzické ovladače.

Otevírání a zavírání ventilačních otvorů

1. Stiskněte symbol ventilátoru  ve spodním pruhu.



Klepněte na ventilační otvor, který chcete otevřít nebo zavřít.

Přesměrování proudu vzduchu

3. Směr proudění vzduchu změňte pomocí fyzických regulátorů na ventilačních otvorech.

4.3.4.2. Aktivace automatického režimu klimatizace

Po zapnutí režimu automatické klimatizace systém sám automaticky ovládá několik funkcí.

 **Poznámka**

Vypnutím klimatizace v režimu automatické klimatizace se zapne ruční režim klimatizace.

1. Stiskněte symbol ventilátoru  ve spodním pruhu.
2. Zvolte **Aut.**.
3. Podle potřeby můžete změnit výkon ventilátorů a nastavení teploty.

4.3.4.3. Aktivace ručního režimu klimatizace

Po zapnutí ručního režimu klimatizace si můžete podle potřeby nastavovat požadovaný směr proudění vzduchu a výkon ventilátorů.

1. Stiskněte symbol ventilátoru  ve spodním pruhu.
2. Zvolte **Manuál.**.
3. Zvolte požadovaný směr proudění vzduchu a výkon ventilátoru.

4.3.5. Led, kondenzace a odmrazovače

Za chladného počasí může být z vozidla horší výhled kvůli námraze a zamlžování oken. Vozidlo je vybaveno funkcí odmrazování, jakož i vyhříváním zadního skla a vnějších zpětných zrcátek, aby byl vždy zachován dobrý výhled.

Funkce odmrazování je k dispozici pro okna a čelní i zadní sklo. Vyhřívání vnějších zpětných zrcátek se spouští společně se zadním sklem. Uvedené funkce společně zajišťují dobrý výhled z vozidla.

 **Důležité**

Než se vydáte na cestu, vždy se ujistěte, že máte dobrý výhled z oken a přes čelní sklo.



4.3.5.1. Zapnutí maximálního odmrazování

Potřebujete-li rychle odstranit kondenzát a námrazu z čelního skla a oken, můžete zapnout maximální úroveň odmrazování.

Při maximálním odmrazování se používá vyšší nastavení ventilátoru a teploty. Zapíná se klimatizace a po celou dobu maximálního odmrazování nelze používat recirkulaci vzduchu. Po deaktivaci maximálního odmrazování se nastavení klimatizace přepne na předchozí hodnoty.

Poznámka

Vyšší otáčky ventilátorů maximálního odmrazování jsou doprovázeny vyšší hladinou hluku.



1. Stiskněte symbol ventilátoru  ve spodním pruhu.
2. Stiskněte symbol maximálního odmrazování .

Tip

Tlačítkem odmrazování  na stropním panelu se zapne funkce maximálního odmrazování společně s vyhříváním zadního skla a vnějších zpětných zrcátek. Pokud jste již přes středový displej zapnuli funkci maximálního odmrazování nebo odmrazování zadního skla, stiskem tlačítka odmrazování na stropním panelu se aktivuje příslušná druhá funkce. Dalším stiskem tlačítka odmrazování obě tyto funkce vypnete.

4.3.5.2. Aktivace vyhřívání zadního skla a vnějších zpětných zrcátek

Pomocí funkce vyhřívání zadního skla a vnějších zpětných zrcátek odstraníte zamlžení nebo námrazu na zadním skle.

1. Stiskněte symbol ventilátoru  ve spodním pruhu.
2. Stiskněte symbol odmrazování zadního skla .



Tip

Tlačítko odmrazování na stropním panelu

Tlačítkem odmrazování  na stropním panelu se zapne funkce maximálního odmrazování společně s vyhříváním zadního skla a vnějších zpětných zrcátek. Pokud jste již přes středový displej zapnuli funkci maximálního odmrazování nebo odmrazování zadního skla, stiskem tlačítka odmrazování na stropním panelu se aktivuje příslušná druhá funkce. Dalším stiskem tlačítka odmrazování obě tyto funkce vypnete.

Automatické odmrazování zadního skla

V nastaveních klimatizace můžete zvolit, aby se odmrazování zadního skla automaticky zapínalo při každém spouštění vozidla za chladného počasí.

4.3.6. Klimatizace kabiny během parkování

Vozidlo je schopno udržovat v kabině příjemnou teplotu i po zaparkování. Dále je zde funkce teplotní přípravy, která zajistí správnou teplotu prostoru pro cestující před další cestou.



Poznámka

Po dosažení maximální doby běhu nebo při poklesu nabití baterie pod určitou úroveň se funkce udržování teploty po zaparkování automaticky vypne.

Funkce teplotní přípravy

Funkce teplotní přípravy sama zapíná režim automatické klimatizace k vyhřátí nebo vychlazení prostoru pro cestující na komfortní teplotu ještě před nástupem do vozidla. Dále provádí teplotní přípravu baterie, aby byl zajištěn optimální výkon a dojezd vozidla.

Na středovém displeji nebo přes mobilní aplikaci vozidla si můžete nastavit jednotlivé nebo opakované časovače teplotní přípravy. Při nástupu do vozidla nebo po dosažení naplánovaného času se teplotní příprava automaticky vypne.



Tip

Při nastavování časovače pomocí mobilní aplikace si můžete zvolit, kde chcete provést teplotní přípravu, a můžete si nastavit preferovanou teplotu v prostoru pro cestující.

Podmínkou fungování teplotní přípravy je dostatečné nabití baterie systému pohonu. Spustí-li se teplotní příprava u vozidla nepřipojeného k napájecímu zdroji, zkrátí se jeho dojezd.

Poznámka

Probíhá-li teplotní příprava za vysokých venkovních teplot, pod vozidlem může odkapávat vodní kondenzát. Nejedná se o nic neobvyklého.

Udržování klima v kabině

Vozidlo dokáže v kabině udržovat příjemné klima i po zaparkování. Ponechává zapnuté funkce klimatizace i zábavní systém vozidla. Funkce pro udržování běhu funkce klimatizace se zapíná přes středový displej. Mějte pouze na paměti, že necháte-li toto nastavení zapnuto příliš dlouho, může se zkrátit dojezd vozidla.

4.3.6.1. Nastavení časovače teplotní přípravy

Vozidlo nabízí časovač, pomocí kterého můžete nastavit a zapnout teplotní přípravu vozidla s ohledem na konkrétní čas odjezdu. Volitelně můžete časovač v konkrétních dnech spouštět opakovaně.

Po zapnutí teplotní přípravy prostoru pro cestující vozidlo vychladí nebo ohřeje kabinu ještě před naplánovaným časem odjezdu. Časovač můžete nastavit tak, aby se opakoval podle týdenního rozvrhu, nebo použil jen jednorázově pro jednu cestu.

1. Stiskněte symbol ventilátoru  ve spodním pruhu a otevřete **Časovače**.
 2. Klepněte na **Časovače klimatu** → **Přidat časovač**.
 3. Zvolte čas odjezdu.
- > Časovač je tímto nastaven.

Nastavení časovače s opakováním

4. Zapnutím volby **Opakovat každý týden** můžete nastavit týdenní rozvrh. Poté vyberte jeden či více pracovních dní.
5. Klepněte na **Uložit**.

Pod volbou **Časovače klimatu** můžete zapnout některý z dříve nastavených časovačů.

Tip

Při nastavování časovače pomocí mobilní aplikace si můžete zvolit, kde chcete provést teplotní přípravu, a můžete si nastavit preferovanou teplotu v prostoru pro cestující.

4.3.6.2. Parkování se zapnutou klimatizací

Obsah této příručky představuje stav uživatelské příručky v době tisku a v budoucích případech nemusí být zcela platný. Další informace naleznete na první straně, kde je uvedena kompletní poznámka o vyloučení odpovědnosti.

Po zapnutí funkce pro parkování se zapnutou klimatizací se v kabině bude udržovat příjemné klima i poté, co z vozidla vystoupíte.

 **Varování**

Ve vozidle nikdy nenechávejte bez dozoru děti nebo domácí mazlíčky. Odpovídáte za jejich bezpečnost i pohodlí. Zanechávání osob či zvířat v zamčeném vozidle je v některých zemích přímo zákonem zakázáno.

 **Poznámka**

Po dosažení maximální doby běhu, při poklesu nabití baterie pod určitou úroveň nebo když zahájíte nový jízdní cyklus se funkce pro udržování běhu klimatizace automaticky vypne. Pokud ji zapnete za situace, kdy je baterie již slabší, maximální doba běhu se zkrátí.

1. Stiskněte symbol ventilátoru ve spodním pruhu .
2. Klepněte na **Časovače** → **Nechat klima aktivní**.
3. Stiskněte **Start**.
4. Potvrďte výběr.

Funkci opět vypnete stiskem volby **Stop**.

4.3.6.3. Čištění vzduchu

Čištění vzduchu zlepšuje kvalitu vzduchu v prostoru pro cestující před jízdou.

Čištění vzduchu můžete spustit prostřednictvím mobilní aplikace pro vozidlo. Kromě toho se zapíná automaticky poté, co skončí teplotní příprava kabiny.

Čištění vzduchu zlepšuje kvalitu vzduchu v interiéru tím, že vhání čerstvý vzduch přes vzduchový filtr a nechává vzduch cirkulovat v prostoru pro cestující. To probíhá tak dlouho, dokud kvalita ovzduší nedosáhne určité úrovně.

 **Tip**

V průběhu cyklu přípravy čištění můžete sledovat v mobilní aplikaci pro vozidlo obsah malých částic^[1].

^[1] PM2.5

4.3.7. Kvalita vzduchu

Vozidlo je navrženo tak, aby v kabině udržovalo příjemné a zdravé klima. Systém filtrace vzduchu pomáhá odstraňovat pachy a škodlivé částice z prostoru pro cestující.

Vzduchový filtr v prostoru pro cestující

Vzduch přiváděný do prostoru pro cestující nejprve prochází filtrem systému klimatizace. Kvůli správnému fungování je nutné filtr pravidelně měnit. Pokud je filtr vystaven ztíženým podmínkám, například při častém pohybu v oblastech s výskytem hustého smogu nebo prachu, je nutné filtr měnit častěji. Nevíte-li, jaký typ filtru použít, obraťte se na pracovníky zákaznické podpory Volvo.

Systém kvality vzduchu

Kvalita vzduchu v prostoru pro cestující se zajišťuje:

- filtrováním alergenů a látek způsobujících astma,
- odstraňováním plynů a pevných částic k potlačení zápachů,
- odstraňováním znečišťujících látek z ovzduší včetně pevných částic.

Když senzory kvality vzduchu rozpoznají přítomnost znečišťujících látek v okolním ovzduší, zavře se sání vzduchu a aktivuje vnitřní recirkulace.

Čištění vzduchu

Vozidlo je vybaveno různými funkcemi čištění vzduchu, aby byla zajištěna vyhovující kvalita vzduchu v kabině. Některé z nich lze aktivovat na středovém displeji a rychle tak zlepšit kvalitu vzduchu v prostoru pro cestující.

CleanZone

CleanZone ukazuje, zda jsou podmínky vyhovující kvality vzduchu splněny či nikoli.

4.3.7.1. Ukazatel čistoty vzduchu

Karta kvality vzduchu v zobrazení klimatizace na středovém displeji informuje o kvalitě vzduchu v kabině vozidla i venku.

Karta kvality vzduchu informuje o kvalitě vzduchu uvnitř vozidla i v jeho okolí. Příslušný senzor měří v prostoru pro cestující obsah částic o velikosti do 2,5 µm. Informace o obsahu znečišťujících látek mimo vozidlo se uvádějí na základě datových modelů poskytovaných externí službou.

**Tip**

V některých regionech jsou dále k dispozici informace o výskytu pylů. Podrobnější informace zobrazíte stiskem volby **Kvalita vzduchu a pyl.**

4.3.7.2. Čištění vzduchu

Vozidlo je vybaveno různými funkcemi čištění vzduchu, aby byla zajištěna vyhovující kvalita vzduchu v kabině.

Vozidlo disponuje různými funkcemi k zajištění dobré kvality vzduchu v kabině. Některé z těchto funkcí jsou pasivní; vybrané funkce můžete ovládat přes středový displej.

4.3.7.2.1. Systém pokročilého čištění vzduchu

Systém pokročilého čištění vzduchu se snaží minimalizovat množství nebezpečných částic nebo výskyt škodlivých plynů v prostoru pro cestující.

Tento systém je vždy aktivní s výjimkou případů, kdy je zapnuta recirkulace vzduchu nebo je klimatizace vypnuta. Zda je systém zapnutý snadno zjistíte na kartě kvality vzduchu v zobrazení klimatizace.

4.3.7.2.2. Zesílené čištění vzduchu

Zapnutím funkce zesíleného čištění vzduchu je možné zvýšit kvalitu vzduchu v prostoru pro cestující. Vozidlo sníží výskyt nežádoucích částic ve vzduchu.

Po zapnutí funkce zesíleného čištění vzduchu vozidlo prioritně snižuje obsah znečišťujících částic v nasávaném vzduchu místo zajišťování komfortní teploty. Některé další komfortní funkce klimatizace jsou přitom omezeny, například snížení výkonu ventilátorů.

Menší komfort je způsoben tím, že klimatizace se snaží recyklovat vyšší podíl vzduchu v kabině. Toto se nejvíce projevuje při větším počtu osob na palubě vozidla.



Zapnutí funkce intenzivního čištění vzduchu

Prioritou zesíleného čištění vzduchu je eliminace nežádoucích částic v ovzduší kabiny. Zajištění komfortního klimatu je méně důležité. Funkci zapnete přes zobrazení klimatizace na středovém displeji.

Funkce zesíleného čištění vzduchu rychle vyčistí vzduch v prostoru pro cestující, aby zde bylo co nejméně nežádoucích částic. Po zapnutí má vyšší prioritu než ostatní funkce klimatizace.

 **Důležité**

Při zapnutí funkce zesíleného čištění vzduchu může být klima v kabině méně komfortní. Okna se mohou zamlžovat, což může vést k horšímu výhledu ven z vozidla.

1. Stiskněte symbol ventilátoru  ve spodním pruhu.
 2. Klepněte na **Kvalita vzduchu**.
 3. Stiskněte symbol intenzivního čištění vzduchu .
 4. Stiskněte tlačítko **Aktivovat**.
- > Po zapnutí funkce intenzivního čištění vzduchu se pod symbolem ventilátoru  ve spodním pruhu zobrazí **Zaměřeno**.

 **Poznámka**

Funkci intenzivního čištění vzduchu používejte vždy jen krátce, protože po delší době by byl v kabině těžký vzduch. Po vyčištění vzduchu již funkce intenzivního čištění vzduchu nemá další přínos, a je tak možné ji vypnout.

Funkci intenzivního čištění vzduchu vypnete opětovným stiskem symbolu . Funkce intenzivního čištění vzduchu se dále vypne ve chvíli, kdy aktivujete jiné funkce klimatizace.

4.3.7.3. CleanZone

CleanZone je funkce pro sledování kvality vzduchu. Stará se o regulaci a hlásí, zda jsou splněny všechny podmínky k zajištění vyhovující kvality vzduchu.

Další informace o kvalitě vzduchu najdete na kartě kvality vzduchu v zobrazení klimatizace. Stavů CleanZone se dosáhne poté, co v prostoru pro cestující platí všechny podmínky k zajištění dobré kvality vzduchu. Pokud tohoto stavu dosáhnout nelze, na středovém displeji se zobrazuje, které podmínky je ještě zapotřebí splnit.

4.3.7.4. Zapínání systému recirkulace vzduchu

Recirkulace vzduchu zabraňuje průniku škodlivých částic nebo nepříjemných pachů do prostoru pro cestující. V některých případech se zapíná automaticky, ale můžete ji zapnout i ručně v zobrazení klimatizace.

System klimatizace o zapínání recirkulace vzduchu standardně rozhoduje sám v závislosti na konkrétních podmínkách prostředí. Když senzor kvality vzduchu zaznamená znečištění venkovního vzduchu, vozidlo automaticky zavře přívod vzduchu zvenčí a nechá obíhat pouze vzduch v prostoru pro cestující. Stálou recirkulaci dále můžete zapnout ručně, kdy uzavřete přívod vzduchu do vozidla.



 **Důležité**

Běží-li recirkulace delší dobu, dochází k zamlžování oken, a tedy i zhoršování výhledu ven z vozidla.

 **Poznámka**

Po zapnutí funkce maximálního odmrazování není recirkulace vzduchu k dispozici.

Zapnete-li recirkulaci vzduchu ručně, tato funkce se po nějaké době sama vypne.

1. Stiskněte symbol ventilátoru  ve spodním pruhu.
2. Stiskněte symbol recirkulace .

4.3.8. Klimatizace

Elektronický systém klimatizace zajišťuje příjemné prostředí pro celou posádku vozidla.

Všechny funkce klimatizace se ovládají pomocí středového displeje.

Vozidlo prostřednictvím senzorů v kabině automaticky ovládá různé funkce, které se starají o trvale příjemné prostředí v interiéru.

 **Tip**

Většinu funkcí klimatizace je možné ovládat i hlasem. K hlasovému ovládání funkcí se většinou vyžaduje připojení k internetu.

4.3.8.1. Zóny klimatu

Z pohledu klimatizace se kabina rozděluje do několika zón. Pro každou z těchto zón si cestující mohou nastavit teplotu podle vlastního vkusu.



Z pohledu klimatizace se prostor pro cestující rozděluje do různých zón. Obě zóny jsou standardně nastaveny podle teploty zvolené řidičem. Teplotu lze však poté nastavit individuálně pro každou zónu.

4.3.8.2. Klimatizace části kabiny

Jsou-li zadní sedadla prázdná, vozidlo může funkce klimatizace zadní části kabiny omezit, aby ušetřilo energii.

Když vozidlo rozpozná, že na zadních sedadlech nikdo není, omezí funkce klimatizace pro zadní část prostoru pro cestující. Spotřeba energie se tímto sníží.

4.3.8.3. Vnímaná a skutečná teplota

To, jak teplotu vnímáte, je ovlivněno dalšími okolnostmi, nejen skutečnou teplotou vzduchu. Povědomí o rozdílech mezi vnímanou a skutečnou teplotou vám může pomoci s nastavením příjemného prostředí.

To, zda vzduch ve vozidle vnímáte jako teplý nebo studený, závisí na skutečné teplotě i dalších okolnostech. Jedná se například o vaši tělesnou teplotu, proudění vzduchu, vlhkost v kabině nebo to, zda na vás přímo dopadají sluneční paprsky. Když upravujete nastavení teploty, vozidlo bere v potaz některé okolnosti, které vaše vnímání teploty ovlivňují. Vozidlo poté průběžně mění nastavení funkcí klimatizace tak, aby pocitová teplota v interiéru odpovídala vámi zvolené teplotě. To znamená, že skutečná teplota se může od zvolené teploty lišit s cílem udržovat v interiéru stabilnější prostředí.

Při úpravách nastavení klimatizace vozidlo zohledňuje přímý dopad slunečních paprsků. Například svítí-li slunce z boku přímo na řidiče, vozidlo může upravit proudění vzduchu a teplotu tak, aby vykompenzovalo pocitovou teplotu na této straně.

4.3.8.4. Senzory klimatu

Uvnitř i zvenčí vozidla je několik senzorů pro sledování klimatických podmínek. Tyto senzory pomáhají udržovat pohodlné klima v prostoru pro cestující.

Obsah této příručky představuje stav uživatelské příručky v době tisku a v budoucích případech nemusí být zcela platný. Další informace naleznete na první straně, kde je uvedena kompletní poznámka o vyloučení odpovědnosti.

Senzory v kabině ničím nezakrývejte, jinak nebudou fungovat jak mají.

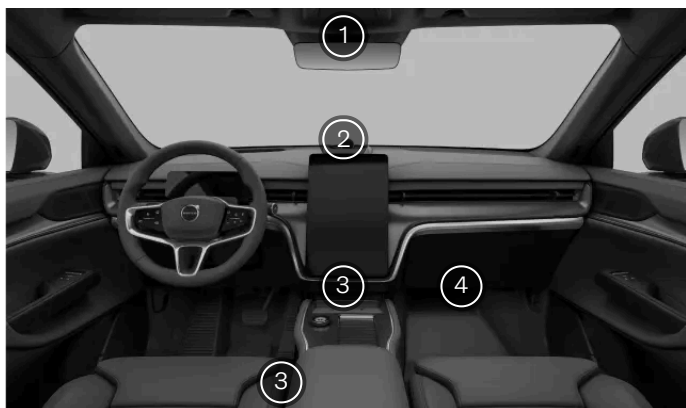

- ① Senzor vlhkosti na panelu vnitřního zpětného zrcátka.
- ② Senzor slunečního světla na horní straně přístrojové desky.
- ③ Senzor teploty v prostoru pro cestující pod středovým displejem.
- ③ Senzor teploty v prostoru pro cestující mezi tunelovou konzolou a sedadlem řidiče.
- ④ Senzor vzdušných prachových částic na spodní straně přihrádky před spolujezdcem.

Senzor venkovní teploty je umístěn pod vozidlem.

4.3.8.5. Topení

Je-li venkovní teplota nižší než vámi požadovaná teplota v kabině, komfort prostředí zvýšíte zapnutím funkce topení.

Elektrické topení

K napájení elektrického topení se používá baterie systému pohonu. Topení se používá k zahřívání baterie a vytápění prostoru pro cestující během teplotní přípravy a během jízdy.

Pokud by baterie systému pohonu byla málo nabitá, topení se vypne.

Tepelné čerpadlo

Hlavním přínosem tepelného čerpadla je prodloužení dojezdu vozidla. Za nízkých teplot čerpadlo pomáhá vyhřívát prostor pro cestující, kdy spotřebovává méně energie než elektrické topení, a tak přispívá k delší výdrži baterie. Tepelné čerpadlo se používá během teplotní přípravy i za jízdy. Také pomáhá udržovat požadovanou provozní teplotu baterie systému pohonu.

4.4. Okna a skleněné panely

Součástí vozidla jsou okna a skleněné panely. Mnoho z nich je z bezpečnostních důvodů vyrobeno z vrstvených materiálů. Laminování zároveň zajišťuje lepší zvukovou izolaci uvnitř vozidla.

Obsah této příručky představuje stav uživatelské příručky v době tisku a v budoucích případech nemusí být zcela platný. Další informace naleznete na první straně, kde je uvedena kompletní poznámka o vyloučení odpovědnosti.

Všechna okna z vrstvených materiálů s výjimkou čelního skla a panoramatické střechy jsou opatřena označením vrstveného skla.



i Poznámka

Na přední ani zadní sklo nikdy nelepte tónované fólie s pokoveným povrchem. Mohl by nastat problém s příjmem signálu, protože se zde nacházejí antény.

Panoramatická střecha

Panoramatická střecha je dále opatřena povlakem proti infračervenému záření, který pomáhá chránit prostor pro cestující před přehříváním za slunečného počasí.

Má také samostmívací vrstvu, která umožňuje přepínat mezi průhledným a tónovaným sklem.

4.4.1. Ovládání oken vozidla

K ovládání oken slouží spínače ve výplních dveří. Spínače na dveřích řidiče slouží k ovládání všech oken vozidla. Naopak pomocí spínačů na dveřích předního spolujezdce a zadních pasažérů je možné ovládat pouze příslušná okna.

! Varování

Při ovládání oken nikdy nezapomínejte na bezpečnostní rizika. Pohyblivé díly mohou způsobit zranění dětí či dalších pasažérů, případně zapříčinit poškození předmětů.

- Na ovládaná okna byste vždy měli mít přímý výhled.
- Nedovolte dětem, aby si s ovládacími prvky oken hrály.
- Nikdy nenechávejte děti samotné ve vozidle.
- Do otevřeného okna nikdy nedávejte žádné předměty ani části těla, a to ani v případě, že je elektroinstalace vozidla zcela odpojena.

Spínače ovládání oken mohou fungovat i krátce po opuštění vozidla. Pamatujte na to, necháváte-li vozidlo bez dozoru.

Okna můžete ovládat jednotlivě pomocí spínačů na vnitřním panelu dveří řidiče. Každý spínač ovládá příslušné levé a pravé okno.

Stisknutím symbolu oken  vyberte zadní okna. O tom, která okna se aktuálně ovládají, informují světelné kontrolky vedle symbolu.

Všechna okna jsou vybavena ochranou proti přiskřípnutí, která zabraňuje případným zraněním. Informace o ochraně proti přiskřípnutí naleznete v samostatné části této příručky.

Obsah této příručky představuje stav uživatelské příručky v době tisku a v budoucích případech nemusí být zcela platný. Další informace naleznete na první straně, kde je uvedena kompletní poznámka o vyloučení odpovědnosti.

K ovládání oken je nutné mít ve vozidle nebo v jeho blízkosti klíč. Používáte-li klíčovou kartu nebo máte vybitý klíč podporující rozpoznávání na dálku, je nutné položit je na čtečku karet, aby bylo možné okna ovládat.

i Poznámka

Situace, kdy okna nelze otevírat

- Za rychlostí přesahujících asi 180 km/h (112 mph) není možné okna otevírat, ale můžete je zavřít.
- Za velmi nízkých teplot mohou okna přimrznout, a jejich ovládání pak není možné.

1.



Přepínače oken najdete na dveřích řidiče.

Na vnitřním panelu dveří najdete přepínač okna, které chcete ovládat.

2. K otevírání a zavírání oken používejte spínače takto:

- Lehkým zatlačením nebo zatažením ručně ovládáte okno, dokud spínač neuvolníte.
- Když na spínač zatlačíte nebo zatáhnete až na doraz, okno se pohybuje automaticky i poté, co spínač uvolníte. Okno zastavíte pohybem spínače v opačném směru.

i Tip

Snížení hlučnosti

Pokud otevřená zadní okna způsobují v kabině za jízdy příliš vysoký hluk, můžete jej omezit pootevřením předních oken.

Dětská pojistka

Ovládání zadních oken je možné deaktivovat v nastaveních. Zamezíte tak ovládání oken cestujícími na zadních sedadlech.

i Poznámka

Pokud by automatické ovládání oken nebo ochrana proti přiskřípnutí nefungovala správně, zkuste funkci oken resetovat. Pokyny jak postupovat najdete v samostatné části této příručky.

4.4.2. Úprava sklonu střešního okna

Panoramatická střecha vašeho vozidla je vyrobena ze samostmívacího skla. To znamená, že můžete přepínat mezi průhlednou a tónovanou střechem.

Panoramatická střecha je opatřena infračerveným filtrem na ochranu prostoru pro cestující před slunečním zářením za horkých dnů. Díky samostmívací funkci skla dále můžete v nastaveních vozidla na středovém displeji přepínat mezi průhledným a zatmaveným střešním oknem.

1. Stiskněte symbol vozidla  ve spodním pruhu a otevřete **Nastavení**.
2. Klepněte na **Ovládání** → **Osvětlení a displeje** → **Zastínění střechy**.
3. Zapněte nebo vypněte stínění střechy.

Tip

Odstín střechy můžete nastavit také pomocí rychlých ovládacích prvků na středovém displeji. Odstín střechy tak můžete rychle upravit bez nutnosti otvírat nastavení.

4.4.3. Ochrana proti přiskřípnutí

Vaše vozidlo je vybaveno systémem na ochranu proti přiskřípnutí. Zabraňuje zranění způsobeným elektricky ovládanými okny nebo jinými pohyblivými díly. Cestující by přesto měli být opatrní, aby předešli zachycení mezi díly, které se pohybují či zavírají.

Pokud by okno při zavírání něco blokovalo, zastaví se a mírně vrátí zpět, abyste mohli překážku snáze odstranit. Ochrana proti přiskřípnutí během otevírání a zavírání funguje podobně i pro kufr.

Varování

Při ovládání oken nikdy nezapomínejte na bezpečnostní rizika. Pohyblivé díly mohou způsobit zranění dětí či dalších pasažérů, případně zapříčinit poškození předmětů.

- Na ovládaná okna byste vždy měli mít přímý výhled.
- Nedovolte dětem, aby si s ovládacími prvky oken hrály.
- Nikdy nenechávejte děti samotné ve vozidle.
- Do otevřeného okna nikdy nedávejte žádné předměty ani části těla, a to ani v případě, že je elektroinstalace vozidla zcela odpojena.

Pokud se automatické zavírání okna zastaví kvůli překážce, jako například námraze, můžete okno zkusit zavřít ručně dalším tahem za ovládací prvek. Nejprve se však pokuste překážku odstranit a následně zkontrolovat, zda dráhu okna nic neblokuje. Teprve poté okno zavírejte znovu.

Pokud by nastal problém s ochranou proti přiskřípnutí, zkuste jej vyřešit resetováním oken.

Varování

Problém s ochranou proti přiskřípnutí může nastat za situace, kdy vozidlo nerozpoznává aktuální polohu okna. Při resetování automatického otevírání a zavírání oken se polohy oken zkalibrují. Kvůli správné kalibraci polohy oken proveďte resetování pokaždé, když:

- dojde k výpadku napájení vozidla, například při odpojení 12V baterie,
- automatické ovládání oken nepracuje podle očekávání.

Tímto krokem se obnoví automatická funkce oken a ochrana proti přiskřípnutí bude opět správně fungovat.

4.4.4. Resetování oken

Pokud byste zaznamenali problém s elektrickým ovládáním oken, můžete jej zkusit resetovat. Při resetování vozidlo opětovně zkalibruje polohu oken a obnoví ochranu proti přiskřípnutí i automatický pohyb oken.

Chyby kalibrace

Vozidlo průběžně sleduje stav oken a jejich polohu. Někdy však může dojít k chybě, kdy vozidlo polohu některého z oken nerozpoznává správně. To může vést k chybám funkce automatického zavírání i ochrany proti přiskřípnutí. Pokud by došlo k chybě kalibrace některého z oken, můžete jej buďto resetovat sami, nebo se obrátit o pomoc na autorizované servisní pracoviště Volvo.

Mohou nastat dvě různé chyby kalibrace s dopadem na funkci ovládání oken. Pokud systém monitorování oken zaznamená chybu kalibrace, funkce automatického zavírání se deaktivuje. Pokud systém chybu nezjistí, funkce automatického zavírání bude do určité míry fungovat i nadále, ale ne podle očekávání.

Dva možné typy chyb kalibrace:

Odchylka směrem dolů	Okno se ve skutečnosti nachází níže, než systém vozidla registruje. V takovém případě se okno nezavře celé, protože vozidlo jej považuje za zavřené ještě předtím, než dojde do horní polohy. Okno s tímto typem chyby můžete zkalibrovat vlastními silami.
Odchylka směrem nahoru	Okno se ve skutečnosti nachází výše, než systém vozidla registruje. Prvky ručního ovládání fungují, ale když použijete automatické zavírání, okno se vytáhne nahoru a poté se opět o něco vrátí. Je tomu tak proto, že systém registruje horní část rámu jako překážku, a aktivuje tedy ochranu proti přiskřípnutí. V případě tohoto typu odchylky nelze okno zkalibrovat vlastními silami. Obraťte se na autorizované servisní pracoviště Volvo.

Důležité

Ochrana proti přiskřípnutí nemusí správně fungovat, dokud funkci oken po chybě kalibrace neresetujete.

Před resetováním musí být okno zcela zavřené. Okno můžete donutit k úplnému zavření tím, že potlačíte systém automatického zavírání okna. Do manuálního režimu okno přepnete tak, že třikrát rychle za sebou zatáhnete za spínač okna. Poté okno můžete zavřít ručně.

Resetování okna

1. Lehce stiskněte spínač okna, dokud se okno zcela neotevře.
 2. Lehce zatáhněte za spínač okna, dokud se okno zcela nezavře.
- > Resetování je tímto hotové. Ochrana proti přiskřípnutí i automatické ovládání by nyní mělo správně fungovat.

Po resetování zkontrolujte, zda ovládání oken správně funguje. Když za spínač zatáhnete až na doraz a poté jej uvolníte, okna by se měla úplně zavřít. Pokud problém přetrvává, kontaktujte autorizovaný servis Volvo.

4.5. Sedadla

Všechna sedadla byla navržena s ohledem na pohodlí a bezpečnost. Upravte nastavení sedadel, zapněte komfortní funkce a dbejte na správnou polohu při sezení.



Sedadla disponují řadou funkcí pro vyšší pohodlí, bezpečnost a praktickou využitelnost.

V této části příručky popisujeme komfortní funkce a možnosti nastavování sedadel vozidla. Jedná se například o nastavování polohy sedadel nebo způsob sklápění zadních sedadel při převážení většího množství nákladu. Současně se zde dozvíte, jak tyto funkce bezpečně a správně používat.

Další informace o funkcích souvisejících s pasivní bezpečností sedadel a správném způsobu sezení naleznete v samostatném oddílu příručky věnovaném tématu bezpečnosti.

4.5.1. Přední sedadla

Obsah této příručky představuje stav uživatelské příručky v době tisku a v budoucích případech nemusí být zcela platný. Další informace naleznete na první straně, kde je uvedena kompletní poznámka o vyloučení odpovědnosti.

Přední sedadla nabízejí široké možnosti nastavení pro co nejvyšší pohodlí.



Možnosti nastavení

Jednotlivá nastavení elektricky ovládaných sedadel jsou rozdělena do skupin označovaných jako režimy nastavení:

Základní nastavení	Výška a poloha sedadla a sklon opěradla.
Náklon a bederní opěrka	Výška a hloubka bederní opěrky a sklon sedáku.
Boční opora	Poloha bočních polštářů.



Prodloužení sedáku

Sedák je možné ručně prodloužit tak, aby poskytoval lepší oporu po celé délce stehien. Uchopte madlo pod přední částí sedáku a vytáhněte sedák vpřed.

Knoflík pro nastavování sedadla

Všechna nastavení elektricky ovládaných sedadel se provádějí pomocí knoflíku na boku daného sedadla. Po stisku prostředního tlačítka se na středovém displeji zobrazí grafický průvodce nastavením sedadla.

Funkce

Přední sedadla dále nabízejí následující funkce ke zvýšení pohodlí:

Masáž	K dispozici je pět různých masážních programů včetně tří různých rychlostí a stupňů intenzity.
Odvětrávání	Většina plochy předních sedadel je odvětrávána. Na výběr jsou tři úrovně odvětrávání.
Vyhřívání	K dispozici jsou tři úrovně vyhřívání.
Opěrky s vestavěnými reproduktory	Do předních opěrek jsou zabudovány reproduktory pro pohlcující zážitky při poslechu hudby.

! **Důležité**

Zvuky varování

Na opěrky s vestavěnými reproduktory nikdy neupevňujte potahy ani polštáře. Reproduktory jsou součástí bezpečnostního systému vozidla a jejich zakrytím by se utlumily případné zvuky varování.

i **Tip**

Schránka pro malé zavazadlo

Menší zavazadlo řidiče nebo spolujezdce je možné odložit do praktického úložného prostoru pod přední částí tunelové konzoly.

4.5.1.1. Nastavování předních sedadel

Polohu předních sedadel upravíte pomocí knoflíku pro nastavování sedadla. Najdete jej po straně sedadla u dveří.

Knoflík pro nastavování sedadla



Knoflík pro nastavování sedadla můžete posouvat nahoru a dolů, dopředu a dozadu, resp. otáčet oběma směry. Uprostřed knoflíku je dále tlačítko, kterým se změní aktivní režim nastavování.

U sedadel je možné měnit celou řadu nastavení. Dostupné funkce nastavování byly logicky seskupeny do samostatných režimů nastavování, aby bylo možné je knoflíkem ovládat najednou. Každý z režimů se zobrazuje na středovém displeji, podle kterého

Obsah této příručky představuje stav uživatelské příručky v době tisku a v budoucích případech nemusí být zcela platný. Další informace naleznete na první straně, kde je uvedena kompletní poznámka o vyloučení odpovědnosti.

se při nastavování sedadel můžete řídit.

Varování

Sedadla nikdy nenastavujte přímo během jízdy. Nastavování odvádí pozornost od řízení s rizikem ztráty kontroly nad vozidlem. Všechna potřebná nastavení sedadla vždy proveďte ještě před vyjetím.

Nastavování sedadla

1. Začněte stiskem tlačítka na knoflíku pro nastavování sedadla.
 - > Na středovém displeji se aktivuje obrazovka pro nastavování sedadla.
2. Různé režimy nastavení procházíte opakovaným stiskem tlačítka na knoflíku.
3. Otáčením nebo posouváním knoflíku upravíte polohu sedadla podle potřeby.
 - > O tom, kterou část sedadla nastavujete, informuje grafický průvodce na středovém displeji.

Tip

Rychlá nastavení

Sedadlo si můžete přenastavit i bez grafického průvodce na středovém displeji. Nastavování aktivujete jednoduše tak, že posunete nebo otočíte knoflíkem pro nastavování sedadla. V tomto případě je však k dispozici pouze základní režim nastavování.

Prodloužení sedáku

Sedák je možné ručně prodloužit tak, aby poskytoval lepší oporu po celé délce stehen. Uchopte madlo pod přední částí sedáku a vytáhněte sedák vpřed.

Poznámka

Zablokování nastavovacího knoflíku

Pokud během krátké doby mnohokrát posunete nastavovací knoflík stejným směrem, knoflík dočasně přestane reagovat. Na středovém displeji se současně zobrazí informace, že ovládací prvky sedadla byly deaktivovány. Tato funkce chrání před neúmyslným použitím ovládacího knoflíku.

Důležité

Po úpravě polohy sedadla si nezapomeňte správně nastavit i další prvky vozidla. Pro řízení vozidla je důležitá správná poloha za volantem. Nastavení se týká nejen sedadla, ale i polohy volantu, zrcátek a head-up displeje.

4.5.1.2. Vynulování polohy předních sedadel

Pokud se sedadlo nepřesune do polohy uložené v profilu nebo pokud se zdá, že je jeho pohyb omezený či nerovnoměrný, může být nutné sedadlo vynulovat.

1. Posuňte sedadlo úplně dopředu a poté úplně dozadu.
2. Nastavte sedák do nejvyšší polohy a poté do nejnižší polohy.
3. Nastavte sedadlo do požadované polohy a uložte ji do svého profilu.

Pokud potíže přetrvávají, kontaktujte autorizovaný servis Volvo.

4.5.1.3. Aktivace masážní funkce sedadel

Masážní funkci sedadel aktivujete na středovém displeji v zobrazení pro nastavování sedadel. Vybírat můžete z různých masážních programů a nastavení.

1. Stiskněte tlačítko na knoflíku pro nastavování sedadla.



Knoflík najdete na boku sedadla blíže ke dveřím.

> Na středovém displeji se aktivuje obrazovka pro nastavování sedadla.

2. Vyberte **Masáž**.

3. Vyberte požadovaný program, rychlost a intenzitu masáže.

4. Vyberte **Start**.

> Spustí se masáž a současně se na středovém displeji zobrazí oznámení s informací o tom, jak dlouho masáž trvá.

Chcete-li masáž vypnout ještě před skončením masážního programu, klepněte na **Stop** v zobrazení masáže na středovém displeji.

Obsah této příručky představuje stav uživatelské příručky v době tisku a v budoucích případech nemusí být zcela platný. Další informace naleznete na první straně, kde je uvedena kompletní poznámka o vyloučení odpovědnosti.

i Tip

Zobrazení masáže na středovém displeji můžete aktivovat i přes nastavení , bez použití knoflíku pro nastavování sedadla.

4.5.1.4. Prodloužení sedáku

Délku sedáku předních sedadel je možné si upravit tak, aby poskytoval lepší oporu pro stehna.



Uchopte rukojeť v přední části sedadla a zatáhněte za ni.

2. Upravte délku sedáku podle potřeby.

4.5.2. Sedadla druhé řady

Jako zadní sedadla označujeme druhou a třetí řadu sedadel. Každé se týkají specifické funkce a možnosti nastavení.



Sedadla druhé řady je možné různými způsoby upravovat a nastavovat, abyste získali více místa nebo využili další funkce podle aktuální potřeby.

Nastavitelný sklon opěradel	Ke zvýšení pohodlí a lepší oporu zad si můžete upravit sklon opěradla.
Nastavitelná poloha sedadel	Sedadla můžete posouvat vpřed nebo vzad podle toho, kolik místa potřebujete.
Sklopné hlavové opěrky	Na vnějších sedadlech jsou sklopné hlavové opěrky. Při sklápění sedadel tak můžete získat více místa.
Nastavitelná hlavová opěrka prostředního sedadla	Prostřední hlavovou opěrku můžete upravit podle výšky cestujícího. Pokud sedadlo není obsazeno, můžete opěrku posunout do nejnižší polohy.
Sklopná opěradla	Sklopením sedadel získáte více místa pro náklad. Sedadla je možné sklápět samostatně.
Vyhřívání sedadel	Pro vnější sedadla je k dispozici vyhřívání nastavitelné ve třech úrovních. Tato funkce se ovládá prostřednictvím panelu na zadní straně tunelové konzoly nebo přes středový displej.



Loketní opěrka mezi zadními sedadly

Sklopením opěradla prostředního sedadla zpřístupníte držáky nápojů a vytvoříte loketní opěrku.

4.5.2.1. Nastavení vnějších sedadel druhé řady

Sedadla druhé řady jsou nastavitelná, ať již ke zvýšení cestovního pohodlí, nebo k získání více místa za sedadly.

U každého ze sedadel lze samostatně nastavovat polohu sedadla i sklon opěradla.

Varování

Sedadla nastavujte pouze v době, kdy vozidlo stojí na místě. V případě náhlého zabrzdění nebo zatočení byste nad sedadlem mohli ztratit kontrolu, a tak se zranit.

Důležité

Dětské zádržné systémy

Sedadlo nikdy nenastavujte v případě, že je na sedadle upevněn dětský zádržný systém zajištěný pomocí spodního nebo horního kotevního bodu. Mohlo by dojít k poškození dětského zádržného systému nebo uvolnění popruhů, pomocí kterých pevně drží na místě.

Nebezpečí přiskřípnutí

Postupujte opatrně při úpravě polohy sedadla, pokud vzadu sedí jiný cestující nebo je zde upevněn dětský zádržný systém.

Nastavování podélné polohy sedadla

1.



Uchopte rukojeť pod sedákem a zatáhněte za ni směrem vzhůru.

2. Posuňte sedadlo dopředu nebo dozadu podle potřeby.

3. Uvolněte rukojeť.

> Sedačka zapadne na místo.

Nastavování sklonu opěradla



Zatažením nahoru za rukojeť po straně sedadla a jejím přidržením odblokujete pohyb opěradla.

5. V sedadle se nakloňte dopředu nebo dozadu do požadované polohy.
 - > Opěradlo kopíruje váš pohyb.
6. Po nastavení do požadované polohy rukojeť uvolněte.
7. Zatlačte proti opěradlu, dokud nezapadne na místo.

Důležité

Po nastavení, sklopení nebo zvednutí sedadla vždy zkontrolujte, zda všechny části sedadla správně zapadly na své místo.

4.5.2.2. Nastavování prostředního sedadla druhé řady

Prostřední sedadlo druhé řady je nastavitelné, ať již ke zvýšení pohodlí cestujícího na tomto sedadle, nebo ke zvětšení prostoru za ním.

U prostředního sedadla lze upravovat polohu v podélném směru i sklon opěradla.

Varování

Sedadla nastavujte pouze v době, kdy vozidlo stojí na místě. V případě náhlého zabrzdění nebo zatočení byste nad sedadlem mohli ztratit kontrolu, a tak se zranit.

! Důležité

Dětské zádržné systémy

Nastavení sedadla nikdy neupravujte v případech, kdy je na sedadle upevněn dětský zádržný systém zajištěný pomocí spodních kotevnicích bodů. Mohlo by dojít k poškození dětského zádržného systému nebo uvolnění popruhů, pomocí kterých pevně drží na místě.

Nebezpečí přiskřípnutí

Postupujte opatrně při úpravě polohy sedadla, pokud vzadu sedí jiný cestující nebo je zde upevněn dětský zádržný systém.

Nastavování podélné polohy sedadla

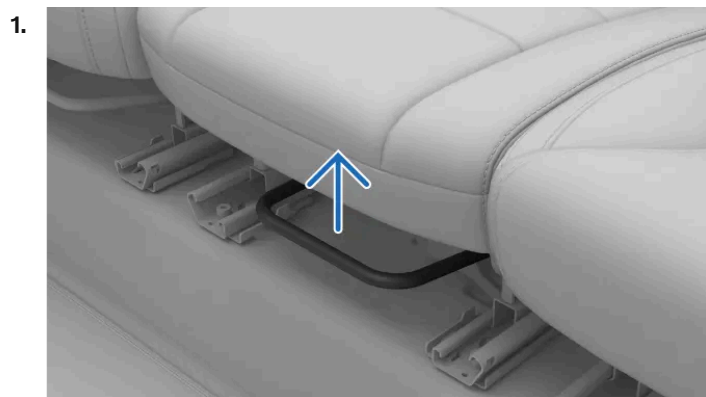

Uchopte rukojeť pod sedákem a zatáhněte za ni směrem vzhůru.

2. Posuňte sedadlo dopředu nebo dozadu podle potřeby.

3. Uvolněte rukojeť.

> Sedačka zapadne na místo.

Nastavování sklonu opěradla



Zatažením za popruh po straně sedadla a jeho přidržením odblokuje nastavení opěradla.

5. V sedadle se nakloňte dopředu nebo dozadu do požadované polohy.

> Opěradlo kopíruje váš pohyb.

Obsah této příručky představuje stav uživatelské příručky v době tisku a v budoucích případech nemusí být zcela platný. Další informace naleznete na první straně, kde je uvedena kompletní poznámka o vyloučení odpovědnosti.

6. Pust'te popruh.

> Opěradlo se zajistí v dané poloze.

! **Důležité**

Po nastavení, sklopení nebo zvednutí sedadla vždy zkontrolujte, zda všechny části sedadla správně zapadly na své místo.

4.5.2.3. Nastavování prostřední hlavové opěrky ve druhé řadě sedadel

Hlavovou opěrku prostředního sedadla je třeba nastavit podle výšky cestujícího tak, aby byla podepřena pokud možno celá zadní strana hlavy.

Správně nastavená hlavová opěrka pomáhá zabránit zraněním krku při nehodě. Hlavovou opěrku je důležité nastavit tak, aby co nejvíce podepírala temeno hlavy.



Správná výška hlavové opěrky

Vysouvání hlavové opěrky směrem vzhůru není zablockováno.

1. Vytáhněte hlavovou opěrku nahoru podle své výšky.

Chcete-li hlavovou opěrku snížit, odblokujte ji stiskem a přidržením tlačítka nahoře uprostřed držáku hlavové opěrky. Poté hla-

vovou opěrku opatrně zasuňte.



Blokovací tlačítko na prostřední hlavové opěrce

i Tip

Není-li zadní prostřední sedadlo obsazené, doporučujeme zde pokaždé spustit hlavovou opěrku až dolů. Nebude pak zbytečně bránit ve výhledu vzad.

4.5.2.4. Sklápění krajních sedadel druhé řady

Sklopením krajních sedadel druhé řady získáte více místa pro náklad.

! Důležité

Před sklápěním sedadel zkontrolujte:

- Na sedadlech nejsou žádné předměty.
- Bezpečnostní pásy jsou odepnuty.
- Ke sklopení sedadel je dost místa. Podle potřeby posuňte přední sedadla o něco dopředu.

 **Varování**

Po sklopení zadních sedadel je nutné zkontrolovat, zda se nedotýkají sedadla řidiče nebo předního spolujezdce. Mohlo by to mít negativní dopad na bezpečnost ostatních členů posádky.



- Zatáhněte vzhůru za rukojeť po straně sedadla.
- > Opěradlo s opěrkou se uvolní a sklopí dopředu.
- Lehkým zatlačením sklopte opěradlo až dolů.
- Zatlačením na opěradlo jej zaklapněte do zajištěné polohy.

Při vyklápění do vzpřímené polohy opět použijte rukojeť po straně sedadla, pomocí které opěradlo uvolníte. Poté tlakem ruky opěradlo vyklepte do vzpřímené polohy. Zkontrolujte, zda opěradlo správně zapadlo na své místo. Nakonec dejte zpět opěrku tak, aby byla v zajištěné poloze.

 **Důležité**

Po nastavení, sklopení nebo zvednutí sedadla vždy zkontrolujte, zda všechny části sedadla správně zapadly na své místo.

4.5.2.5. Sklápění prostředního sedadla druhé řady

Více místa pro náklad získáte sklopením prostředního sedadla druhé řady.

! **Důležité**

Před sklápěním sedadel zkontrolujte:

- Na sedadlech nejsou žádné předměty.
- Bezpečnostní pásy jsou odepnuty.
- Ke sklopení sedadel je dost místa. Podle potřeby posuňte přední sedadla o něco dopředu.

! **Varování**

Po sklopení zadních sedadel je nutné zkontrolovat, zda se nedotýkají sedadla řidiče nebo předního spolujezdce. Mohlo by to mít negativní dopad na bezpečnost ostatních členů posádky.

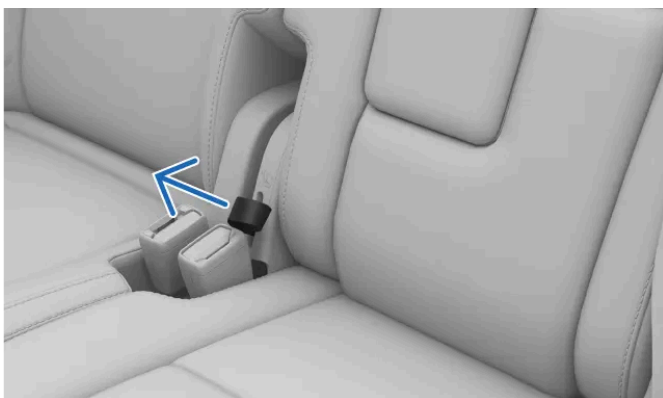

Zatáhněte za popruh po straně sedadla.

- > Opěradlo se odblokuje a lehce naklopí vpřed.
- Rukou zatlačte opěradlo dolů do sklopené polohy.
- Zatlačte na opěradlo až dolů, aby spolehlivě zapadlo do konečné polohy.

Až budete chtít opěradlo vrátit nahoru, použijte stejný popruh po straně sedadla k uvolnění opěradla. Poté jej ručně zatlačte do vzpřímené polohy. Zkontrolujte, zda opěradla bezpečně zapadlo na místě.

! **Důležité**

Po nastavení, sklopení nebo zvednutí sedadla vždy zkontrolujte, zda všechny části sedadla správně zapadly na své místo.

4.5.2.6. Loketní opěrka pro druhou řadu sedadel

Část opěradla prostředního zadního sedadla můžete vyklopit vpřed, a vytvořit tak loketní opěrku.

Obsah této příručky představuje stav uživatelské příručky v době tisku a v budoucích případech nemusí být zcela platný. Další informace naleznete na první straně, kde je uvedena kompletní poznámka o vyloučení odpovědnosti.

U horní strany prostředního zadního sedadla najdete poutko. Zatažením za toto poutko loketní opěrku vyklopíte.



Loketní opěrka uprostřed zadních sedadel s držákem nápojů

Loketní opěrka uprostřed zadních sedadel slouží nejen k podepření paží, ale je v ní schovaný i držák pro dva nápoje.

Držák nápojů zpřístupníte tak, že zatlačíte na horní část loketní opěrky a necháte držák vysunout. Boční části držáku nápojů se rozevrou. Pokud již držák na nápoje nepotřebujete, jemně zavřete obě strany tak, že stisknete prohlubně uprostřed okrajů, dokud se neozve cvaknutí.

4.5.3. Třetí řada sedadel

Jako zadní sedadla označujeme druhou a třetí řadu sedadel. Každé se týkají specifické funkce a možnosti nastavení. Konstrukce sedadel třetí řady zohledňuje požadavky na cestovní pohodlí i praktičnost.



Tato sedadla nabízejí následující prvky a funkce:

Sklopná opěradla Opěradla se jedním pohybem sklápějí společně s opěrkami, abyste získali více prostoru pro náklad.

Sklopné hlavové opěrky Hlavové opěrky lze sklápět nezávisle na sklápění opěradel. Budete tak mít lepší výhled vzad v situacích, kdy na těchto sedadlech nikdo nesedí.

4.5.3.1. Používání třetí řady sedadel

Nastupování a vystupování z třetí řady sedadel si můžete usnadnit dočasným přenastavením krajních sedadel druhé řady.

! **Důležité**

Nebezpečí přiskřípnutí

Po nastoupení nebo vystoupení ze třetí řady sedadel zkontrolujte, zda sedadlo ve druhé řadě netlačí na upevněný dětský zadržný systém nebo usazeného pasažéra.

1.



Zatáhněte za rukojeť umístěnou nahoře na opěradle krajního sedadla.

> Opěradlo se odblokuje.

2.



Zatažením za opěradlo jej vyklopte vpřed až krajní polohy.

3. Dalším tahem opěradla posunete celé sedadlo dopředu.

Opačným postupem vrátíte sedadlo do původní polohy. Ztlačte na sedadlo směrem dozadu a nechte opěradlo sklopit zpět, dokud bezpečně nezapadne na své místo.

! **Důležité**

Po nastavení, sklopení nebo zvednutí sedadla vždy zkontrolujte, zda všechny části sedadla správně zapadly na své místo.

4.5.3.2. Sklápění sedadel třetí řady

Sedadla třetí řady je možné sklopit ze tří míst v kabině vozidla. Každé z těchto míst má výhody v závislosti na tom, proč chcete sedadla sklápět.

Umístění tlačítek sklápění sedadel



Po pravé straně kufru najdete tlačítkový panel. Horní dvě tlačítka, po jednom pro každé ze sedadel, slouží ke sklápění a zvedání sedadel třetí řady. Toto ovládání je praktické v situacích, kdy nakládáte věci do kufru a potřebujete více úložného místa.



Po otevření zadních dveří uvidíte v rámu dveří tlačítka sklápění sedadel. Stejnou sadu tlačítek najdete po obou stranách vozidla. Tento způsob ovládání je praktický v situacích, kdy chcete sklopit sedadla druhé i třetí řady.

Důležité

Před sklápěním nebo zvedáním sedadel zkontrolujte:

- Na sedadlech třetí řady nikdo nesedí.
- Na sedadlech ani pod nimi neleží žádné předměty.
- Bezpečnostní pásy jsou odepnuty.
- Ke sklopení sedadel je dost místa. Podle potřeby posuňte sedadla druhé řady o něco dopředu.

Varování

Po sklopení zadních sedadel je nutné zkontrolovat, zda se nedotýkají sedadla řidiče nebo předního spolujezdce. Mohlo by to mít negativní dopad na bezpečnost ostatních členů posádky.

- Stiskněte tlačítko pro sklápění vybraného sedadla.
- > Sklopí se opěradlo sedadla včetně hlavové opěrky.

Poznámka

Ochrana proti přiskřípnutí

Pokud vozidlo při sklápění nebo zvedání opěradla rozpozná, že je pohyb něčím blokován, opěradlo se vrátí do původní polohy. Odstraňte překážku a tlačítko sklápění stiskněte znovu. Pokud překážka brání v pohybu opěradla v obou směrech, opěradlo se samo zablokuje a na středovém displeji se zobrazí zpráva s upozorněním. Před dalším pokusem je nutné tuto zprávu zrušit.

Pokud větší prostor v kufru již nepotřebujete, stiskněte znovu tlačítko sklápění sedadel. Opěradlo se vrátí do původní vzpřímené polohy. Když je opěradlo pevně na svém místě, ručně nastavte hlavovou opěrku, dokud neuslyšíte cvaknutí.

Tip

Pokud se některé ze zadních sedadel omylem sklopí, musíte znovu stisknout tlačítko sklápění, aby se pohyb sedadla zastavil. Opěradlo se poté vrátí do původní polohy.

4.6. Vnitřní osvětlení

Světla v prostoru pro cestující zajišťují osvětlení k různým účelům. K dispozici jsou čtecí lampičky a zdroje centrálního osvětlení kabiny i osvětlení úložných prostor.

Čtecí lampičky

Pro přední a zadní sedadla jsou k dispozici čtecí lampičky. Intenzitu svícení si můžete upravit podle potřeby. Lampičky vzadu slouží i k celkovému osvětlení kabiny.

Centrální osvětlení kabiny

Vozidlo je vybaveno světly k centrálnímu osvětlení prostoru pro cestující, například pro snazší nastupování do vozidla. Centrální osvětlení se může zapínat ručně i automaticky.

Difuzní osvětlení

Obsah této příručky představuje stav uživatelské příručky v době tisku a v budoucích případech nemusí být zcela platný. Další informace naleznete na první straně, kde je uvedena kompletní poznámka o vyloučení odpovědnosti.

Difuzní osvětlení kabiny po setmění zpřijemňuje atmosféru v prostoru pro cestující.

Osvětlení úložných prostor

K dispozici jsou světla pro různé úložné prostory, např. kufr nebo kapsy ve dveřích, abyste vždy snadno našli vše potřebné.

4.6.1. Nastavování čtecích lampiček

V kabině jsou čtecí lampičky pro přední a zadní sedadla. Intenzitu svícení si můžete podle potřeby upravit.

Čtecí lampičky pro přední sedadla najdete na stropním panelu. Zadní čtecí lampičky jsou nad zadními dveřmi vozidla.

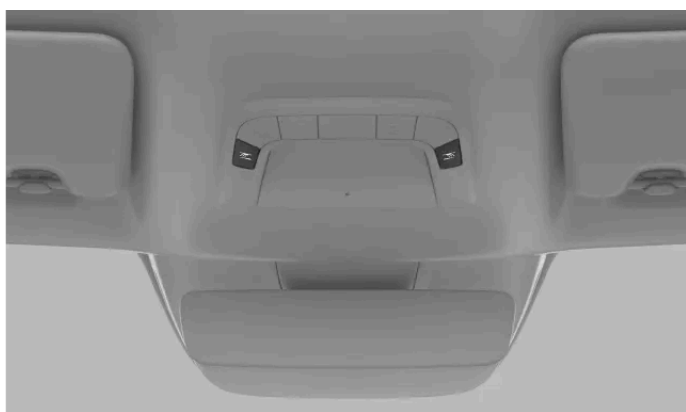

Čtecí lampičky pro přední sedadla na stropním panelu



Čtecí lampičky pro zadní sedadla

1. Lampičku zapnete nebo vypnete stiskem vedlejšího tlačítka. Tlačítko je označeno symbolem čtecí lampičky.



2. Přidržením tlačítka upravíte intenzitu svícení.

4.6.2. Nastavení světel v kabině vozidla

Intenzitu osvětlení interiéru můžete měnit v nabídce nastavení vozidla pro osvětlení a displeje.

1. Stiskněte symbol vozidla  ve spodním pruhu a otevřete **Nastavení**.
2. Klepněte na **Ovládání** → **Osvětlení a displeje** → **Jas v interiéru**.
3. Upravte jas podle potřeby.



Tip

Jas obrazovky a tlačítek

Chcete-li změnit jas displejů, použijte nabídku pro osvětlení a displeje na středovém displeji.

4.6.3. Vypnutí automatického osvětlení interiéru

Funkce vypnutí automatického osvětlení kabiny zajišťuje, aby osvětlení interiéru při nastupování nebo vystupování zůstávalo vypnuté.

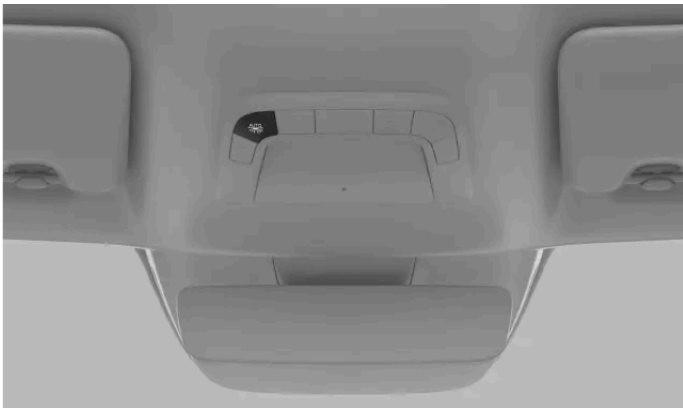

Tlačítko vypnutí automatického osvětlení kabiny na stropním panelu

Funkce automatického osvětlení kabiny zajišťuje automatické zapínání osvětlení interiéru vozidla při otevření dveří. Automatické osvětlení usnadňuje nastupování a vystupování z vozidla za zhoršené viditelnosti. Za některých situací však zapínání vnitřního osvětlení může být nežádoucí, například když ve vozidle někdo spí.

Tlačítko k vypnutí automatického osvětlení kabiny, které najdete na stropním panelu, je označeno příslušným symbolem vypnutí automatického osvětlení.



Po vypnutí automatického osvětlení se barva podsvícení tlačítka změní.

1. Funkci zapnete nebo vypnete stiskem tlačítka.

 **Poznámka**

Při použití funkce k zapnutí všech světel se nebere v potaz, zda bylo automatické osvětlení kabiny deaktivováno.

4.6.4. Zapnutí všech světel v kabině

Funkce pro zapnutí všech světel v kabině se týká většiny světel v interiéru vozidla. To je užitečné například v situacích, kdy v kabině něco hledáte.

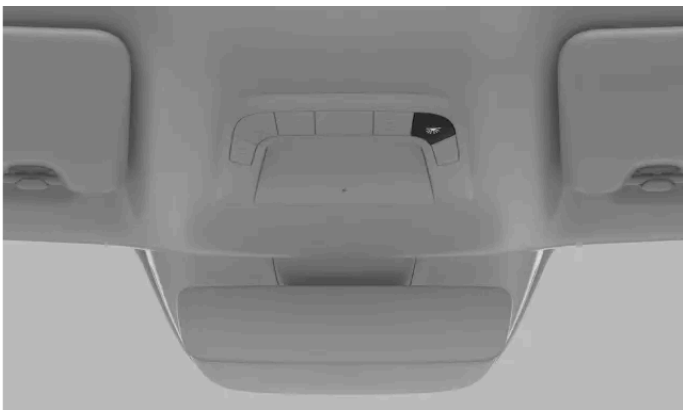

Tlačítko na stropním panelu k zapnutí všech světel v kabině

Tlačítko k zapnutí všech světel v kabině najdete na stropním panelu. Je označeno symbolem světla.



1. Stiskem tlačítka zapnete nebo vypnete všechna světla v kabině vozidla.

 **Poznámka**

Při použití funkce k zapnutí všech světel se nebere v potaz, zda byla automatická světla deaktivována.

5. Bezpečnost

Seznamte se s funkcemi vozidla na ochranu před nehodami i požadavky na bezpečné používání vozidla.

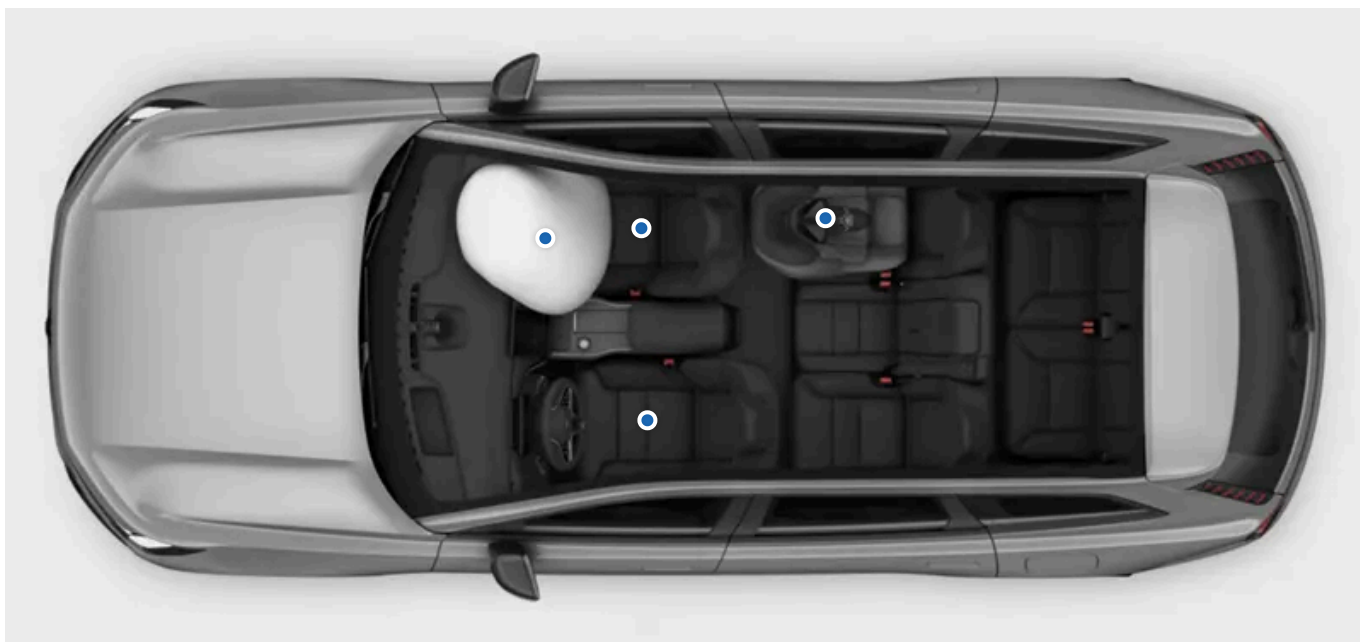

V části věnované bezpečnosti popisujeme funkce sloužící ke snížení rizika vážných zranění v případě dopravní nehody. Bezpečnostní funkce zahrnují bezpečnostní pásy, airbagy, dětské zádržné systémy a další prvky či funkce, které za podmínky správného používání pomáhají zachránit život.

Vaše vozidlo bylo navrženo tak, aby podporovalo podmínky bezpečného používání. Bezpečnostní funkce nikdy nezbavují řidiče povinnosti používat vozidlo bezpečně. To se týká nejen funkcí přímo souvisejících s bezpečností, ale i ostatních funkcí vozidla. Jste povinni používat funkce vozidla co nejbezpečněji.

Varování

Součinnost bezpečnostních funkcí

Bezpečnostní funkce vozidla byly navrženy tak, aby společně zvyšovaly bezpečnost celé posádky. Není-li v příručce výslovně uvedeno jinak, žádná z funkcí není náhradou funkce jiné. Například přítomnost airbagů nijak nesnižuje nutnost používání bezpečnostních pásů.

Varování systému airbagů

Vozidlo prostřednictvím senzorů dokáže rozpoznat případnou závadu airbagů nebo souvisejících bezpečnostních systémů. Na případné závady upozorňuje červený výstražný symbol na displeji řidiče.



Výstražný symbol SRS

Pokud by se na displeji řidiče zobrazil červený výstražný symbol airbagů (SRS), ihned se obraťte na autorizované servisní pracoviště Volvo.

 **Poznámka**

Kontroly při spouštění

Při spouštění vozidla se provádí kontrola některých bezpečnostních systémů. Během kontroly se na displeji řidiče může zobrazit žlutý symbol SRS. Nejedná se o nic neobvyklého. Pouze se spouštějí bezpečnostní systémy a kontrolují případné závady. Případné závady doporučujeme začít řešit.



Symbol spouštění systému SRS

Oblasti týkající se bezpečnosti

S bezpečností souvisejí některé funkce na podporu řízení. Jejich hlavním účelem není ochránit vás v případě nehody, ale nehodě zcela předejít. Seznamte se i s těmito funkcemi, abyste cestovali co nejbezpečněji.

5.1. Odezva vozidla při nehodě

Vozidlo je vybaveno celou řadou funkcí, které pomáhají zmírnit následky případné nehody. Vozidlo reaguje ve chvílích těsně před nehodou, během nehody i po ní.

 **Tip**

Informace týkající se odezvy vozidla při nehodě najdete v různých částech této příručky. V této části proto uvádíme pouze obecnější přehled o schopnostech vašeho vozidla v této souvislosti.

Před nehodou

Před nehodou se zapojuje několik funkcí na podporu řízení, které se snaží nehodě zcela předejít, nebo alespoň zmírnit její následky. Když vozidlo rozpozná, že by mohlo dojít k nehodě, případně je nehoda nevyhnutelná, dokáže předem samo aktivovat ochranné systémy, jako například předpínače bezpečnostních pásů.

Během nehody

Senzory ve vozidle během nehody nepřetržitě poskytují informace o stavu vozidla a členech posádky. Vozidlo podle těchto informací dokáže selektivně načasovat a aktivovat ochranné funkce, jako např. nafouknutí airbagů a použití předpínačů bezpečnostních pásů. Dopravní nehody jsou komplexní události, které se mnohdy vyvíjejí v několika fázích. První náraz přitom nemusí být tím nejvážnějším. Pro maximální účinnost ochrany je zásadní správné načasování.

Bezpečnostní systémy vozidla pracují v součinnosti s funkcemi pasivní bezpečnosti. V případě nehody hraje roli konstrukce vozidla, která rozvádí nárazové síly na konkrétní konstrukční součásti. Dále se využívají deformační zóny k pohlcení nárazové síly. Podle podobných zásad byl navržen i vnějšek vozidla se zohledněním požadavků na ochranu chodců.

Po nehodě

Po nehodě se vozidlo snaží řízeně a bezpečně zastavit. Také může automaticky zavolat záchranáře.

Obsah této příručky představuje stav uživatelské příručky v době tisku a v budoucích případech nemusí být zcela platný. Další informace naleznete na první straně, kde je uvedena kompletní poznámka o vyloučení odpovědnosti.

i Poznámka

Bezpečnostní režim

Vysokonapěťová baterie může být v případě nehody bezpečnostními systémy odpojena. Důvodem je ochrana cestujících a samotného vozidla před případnými škodami způsobenými baterií. Vozidlo se současně přepne do bezpečnostního režimu. Je-li aktivní bezpečnostní režim, jízda s vozidlem není možná. V závislosti na závažnosti nehody však můžete bezpečnostní režim přes středový displej vypnout, například abyste vozidlo dostali z místa, kde hrozí bezprostřední nebezpečí. Tímto krokem se vysokonapěťová baterie opět připojí, abyste mohli s vozidlem krátce přejet na jiné místo.

! Důležité

Vozidlo bylo navrženo jako bezpečné, ale žádný systém ochrany není za všech okolností účinný na 100 %. Bezpečnostní funkce nikdy nezbavují řidiče povinnosti používat vozidlo bezpečně.

5.1.1. Systém ochrany chodců

Vozidlo je vybaveno systémem, který v případě čelní srážky s chodcem dokáže zmírnit následky takového nárazu. Pokud byl systém aktivován, je nutné vozidlo odtáhnout a opravit.

Systém ochrany chodců je navržen tak, aby v případě srážky s vozidlem omezil zranění chodců. Při aktivaci systému následkem střetu s chodcem vozidlo reaguje třemi konkrétními způsoby (nad rámec standardního chování při nehodě):

- Kapota se zvedne, aby tlumila náraz chodce.
- Odešle se automatický alarm prostřednictvím centra tísňového volání.
- Na displeji řidiče se zobrazí symbol potvrzující spuštění tohoto systému.



Systém ochrany chodců

V případě spuštění systému postupujte podle zobrazených doporučení.

i Poznámka

Systém ochrany chodců používá senzory rozpoznávající nárazy konkrétního typu. Tyto senzory jsou aktivní za rychlostí přibližně 25–50 km/h (15–30 mph), ale to, zda se systém ochrany chodců aktivuje, určuje řada různých podmínek a okolností. Kolem vozidla se mohou vyskytovat různé překážky, které senzory mylně považují za chodce. Při střetu s takovou překážkou se pak systém může aktivovat.

Důležité

Povinnosti řidiče

Systém ochrany chodců je pouze nadstavbou dodržování zásad bezpečné jízdy. Neomezuje ani nenahrazuje povinnost řidiče se plně věnovat řízení a soustředit na bezpečné ovládání vozidla. Věnujte řízení stejnou pozornost, jako kdyby vozidlo žádnou funkci pro zmírnění následků střetu nedisponovalo.

Varování

Poškození příďe

V případě jakéhokoli poškození příďe vašeho vozidla se obraťte na autorizovaný servis Volvo. Je nutné zkontrolovat, zda poškození neovlivňuje žádný z bezpečnostních systémů vozidla včetně systému ochrany chodců.

Zvednutá kapota po aktivaci

Po aktivaci systému neřidte vozidlo, pokud vám kapota brání ve výhledu. Doporučuje se nechat vozidlo přepravit pomocí odtahového vozidla. Pokud došlo k aktivaci systému ochrany chodců, je nutné nechat vozidlo zkontrolovat v autorizovaném servisu Volvo.

Úpravy vozidla

Příď vozidla nijak neupravujte ani zde neupevňujte žádné další prvky. Úpravy vozidla by mohly negativně ovlivnit bezpečnostní systémy a vést k vážným zraněním osob nebo poškození vozidla. Uvažujete-li o úpravách vozidla, pečlivě si přečtěte část příručky o provádění úprav a obraťte se na Volvo.

5.2. Rozpoznávání cestujících

Vaše vozidlo vás dokáže samo upozornit, abyste v něm při zamykání někoho omylem nezamkli.

Upozorňování na přítomnost

Pokud vozidlo při zamykání rozpozná, že se uvnitř stále může nacházet cestující nebo domácí mazlíček, standardně vás na to upozorní. V takovém případě se vozidlo nezamkne a na středovém displeji se zobrazí upozornění. Pokud jste však v nastavených funkce zamykání dočasně povolili zamykání s cestujícími ve vozidle, můžete vozidlo zamknout i s pasažérem v kabině.

Tip

Mobilní oznámení

Pokud je vaše aplikace Volvo Cars propojena s profilem, který je právě přihlášený ve vozidle, obdržíte v aplikaci oznámení také v situacích, kdy by vás na to upozornilo vozidlo.

Varování

Volvo doporučuje nenechávat v zamčeném vozidle žádné cestující ani domácí mazlíčky.

Zanechávání osob či zvířat v zamčeném vozidle je v některých zemích přímo zákonem zakázáno.

5.3. Správná poloha sezení

Pro bezpečnost a pohodlí všech členů posádky je důležitá správná poloha sezení a správné používání bezpečnostních pásů. Existují též zvláštní doporučení pro těhotné ženy a převážení dětí.

Důležité

Proč je správná poloha při sezení důležitá

Některé bezpečnostní prvky vozidla vyžadují, aby všichni cestující seděli správným způsobem, a ochrana při nehodě tak byla co nejúčinnější. Toto platí zejména pro fungování bezpečnostních pásů a airbagů. Nesprávný způsob sezení může vést k ohrožení života nebo vážnému zranění.

Těhotenství

Veškerá doporučení ohledně správného sezení by měly dodržovat především těhotné ženy. Následující informace je třeba interpretovat jako doplňující nebo obzvláště důležité:

- Bezpečnostní pás by neměl být veden napříč krajinou břišní. Kyčelní popruh byste měli vést pod oblastí břicha. Ramenní část pásu by měla být vedena nad ním.
- V sedadle řidiče nikdy nesedte blíže volantu, než je nezbytně nutné. Upravte si sedadlo tak, aby mezi břichem a volantem byla co největší mezera. Zároveň ale dbejte na to, aby všechny ovládací prvky zůstaly v pohodlném dosahu.

Požadavky na převážení dětí

Věnujte zvýšenou pozornost usazování dětí a jejich konkrétním potřebám. Je nezbytné vždy používat vhodný dětský zádržný systém, který též musí být řádně upevněn. Dítě musí zůstat bezpečně usazeno po celou dobu cesty. Pokud ve vozidle cestují děti ve směru jízdy, pro usazování platí stejná doporučení jako v případě dospělých osob. Vždy zkontrolujte, zda je správně nastaven bezpečnostní pás a hlavová opěrka je pokud možno ve výšce odpovídající vzrůstu dítěte.

Poznámka

Fyzická omezení

Cestujícímu může ve správném sezení bránit jeho fyzický hendikep. Bezpečné používání vozidla si v takových případech může vynutit určité úpravy. Informace o schválených úpravách Volvo vám sdělí autorizovaný servis Volvo.

Poloha při sezení

Pro bezpečnost je důležitá poloha při sezení a správné nastavení bezpečnostního pásu. Vyvarujte se nezvyklých poloh při sezení.

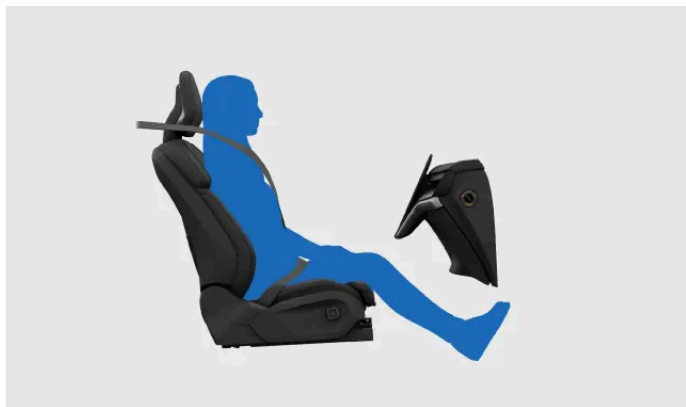

Správně usazený cestující. Během jízdy polohu sezení neměňte.



V sedadle se neposouvejte vpřed. Spodní část zad by měla být v kontaktu s opěradlem.

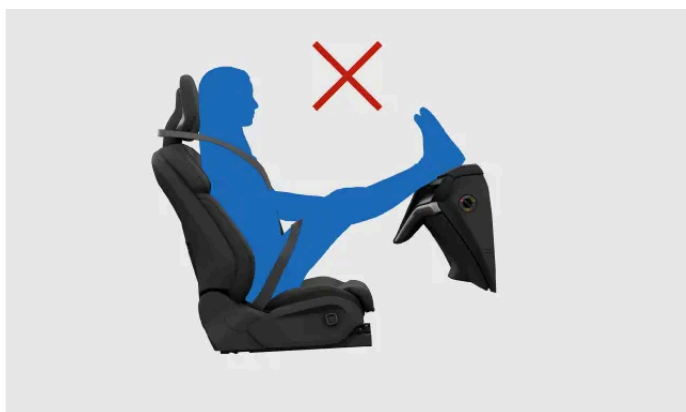

Obě chodidla by měla být na podlaze.



Nesklápějte opěradlo do lůžkové polohy. Bezpečnostní pás musí zůstat pevně napnutý přes rameno.

Ochrana před hyperflexí krku při nehodě

Správné používání hlavových opěrek napomáhá snižovat riziko poranění krku v případě nehody. Všechny hlavové opěrky za podmínky správného způsobu používání napomáhají chránit hlavu a krk cestujícího. Bezpečnostní konstrukce předních sedadel snižuje riziko poranění krční páteře při některých typech nehod. Sedadla se při nárazu posunou tak, aby omezila síly způsobující poranění krční páteře.

- Zadní strana hlavy by se měla stále dotýkat hlavové opěrky.
- Dohlédněte na to, aby všichni cestující měli hlavovou opěrku vždy správně nastavenou, je-li to možné.
- Neukládejte zavazadla tak, aby se opírala o zadní stranu předních sedadel. V případě nehody by mohl být znemožněn správný pohyb sedadel.

5.4. Bezpečnostní pásy

Bezpečnostní pásy při správném způsobu používání pomáhají zabránit těžkým zraněním za nejrůznějších situací, od náhlého brzdění až po vážné nehody.

Funkce bezpečnostního pásu



Bezpečnostní pás se za určitých situací z bezpečnostních důvodů blokuje, například při náhlém a prudkém zatažení za pás, při dynamické jízdě nebo je-li vozidlo v prudkém svahu.

Vozidlo může řidiče upozorňovat pulzováním bezpečnostního pásu. Bezpečnostní pás se též může sám přitáhnout kvůli zvýšení bezpečnosti za rizikové situace.

V případě nehody se bezpečnostní pásy mohou velmi rychle přitáhnout pomocí vestavěných předpínačů.

Připomínka zapnutí bezpečnostního pásu

Vozidlo je vybaveno senzory, které dokáží rozpoznat, že řidič nebo některý z pasažérů není připoután bezpečnostním pásem. Systém upozorní řidiče výstražným zvukem a na stropním panelu se zobrazí symbol připomínky.



Symbol připomínky bezpečnostního pásu

Důležité

Používání bezpečnostních pásů

V tomto oddílu uvádíme základní informace o správném používání bezpečnostních pásů. Podrobnější informace naleznete v dalších částech této příručky týkajících se správného způsobu sezení a nastavování bezpečnostních pásů.

- Dbejte na to, aby bezpečnostní pás používali všichni cestující a všechny pásy byly správně seřizeny.
- Horní kotevní bod bezpečnostního pásu vždy upravte podle vzrůstu uživatele.
- Bezpečnostní pás by měl těsně přiléhat k tělu.
- Všechny části pásu by měly být napnuty.
- Dbejte na to, aby byl pás mezi trojicí kotevních bodů veden co nejvíce přímo.^[1]
- Opěradlo musí být ve vzpřímené poloze.
- Dbejte všech doporučení ohledně správného způsobu sezení a držení těla.^[2]
- Nepoužívejte bezpečnostní pás v rozporu s pokyny v této příručce.
- Za jízdy vždy používejte bezpečnostní pás.
- Bezpečnostní pás slouží k připoutání vždy pouze jedné osoby.

Varování

Péče o bezpečnostní pás a jeho údržba

- Nikdy sami neupravujte ani neprovádějte opravy bezpečnostních pásů a souvisejících součástí, jako např. kotevních prvků. Servis a výměnu provádějí výhradně vyškolení technici s přístupem k typově schváleným dílům.^[3]
- Pokud bezpečnostní pás nebo související díl vykazuje známky poškození či opotřebení, obraťte se na autorizovaný servis Volvo.
- Pokud byl pás vystaven nadměrnému zatížení, např. při dopravní nehodě, nechte jej vyměnit. Pás již nemusí plnit příslušnou bezpečnostní funkci, přestože nejví žádné známky poškození.
- V případě políty bezpečnostního pásu jakoukoli tekutinou jej co nejdříve očistěte. Rozlitá látka by mohla proniknout do mechanismu a způsobit vadu materiálu.

^[1] Například pásy nikdy neovíjejte kolem žádných předmětů a ani je k ničemu dalšímu neupevňujte.

^[2] Některá doporučení se týkají sezení obecně, ale existují i konkrétní doporučení pro děti a těhotné ženy.

^[3] Volvo doporučuje navštívit autorizovaný servis Volvo.

5.4.1. Zapínání a nastavování bezpečnostního pásu

Pro vaši bezpečnost i pohodlí je důležité si vždy správně zapnout a nastavit bezpečnostní pás.



Správně upevněný a nastavený bezpečnostní pás.

Poznámka

Tyto pokyny se týkají dospělých a dětí, které buďto sedí na standardním sedadle, nebo používají autosedačku pro větší děti či dětský podsedák. Podrobné pokyny týkající se převážení dětí a různých typů dětských zádržných systémů naleznete v samostatném oddílu na téma bezpečnosti dětí.

Zapínání bezpečnostního pásu

1. Uchopte bezpečnostní pás za destičku západky a vytáhněte jej ven. Zatáhnete-li příliš rychle, pás se zablokuje.
 2. Zkontrolujte u vytaženého pásu, zda není nikde překroucený, zauzlovaný či poškozený.
 3. Zasuňte západku do zámku pásu.
- > Západka se zacvaknutím zapadne na místo.

Varování

Zkontrolujte, zda pás pevně drží.

- Mezi trojicí kotevních bodů by se měl bezpečnostní pás vést přímo a co nejrovněji. Prověšení pásu zvyšuje riziko zranění při nehodě.
- Zkontrolujte, zda bezpečnostní pás správně používají všichni cestující.
- U bezpečnostních pásů na zadních sedadlech je nutné vždy použít správný zámek. Používání nesprávného zámku bezpečnostního pásu může způsobit jeho nefunkčnost nebo poruchu.

Nastavení bezpečnostního pásu

Obsah této příručky představuje stav uživatelské příručky v době tisku a v budoucích případech nemusí být zcela platný. Další informace naleznete na první straně, kde je uvedena kompletní poznámka o vyloučení odpovědnosti.

4. Upravte výšku horního kotevního bodu u bezpečnostních pásů pro přední sedadla a vnější sedadla druhé řady.



Horní kotevní bod bezpečnostního pásu

1. Stlačte dolů tlačítko u horního kotevního bodu, abyste mohli posouvat nahoru a dolů.
 2. Nastavte pás co nejvýše tak, aby se nedotýkal vašeho krku.
5. Napněte kyčelní popruh tak, že zatáhnete směrem nahoru za popruh vedoucí napříč přes hrudník. Kyčelní popruh by měl vést co nejrovněji a zároveň co nejnižše pod břichem.

! Důležité

Těhotenství

Veškerá doporučení ohledně správného sezení by měly dodržovat především těhotné ženy. Bezpečnostní pás by neměl být veden napříč krajinou břišní. Kyčelní popruh byste měli vést pod oblastí břicha. Ramenní část pásu by měla být vedena nad ním.

Odepínání bezpečnostního pásu

6. Bezpečnostní pás odepnete stiskem tlačítka zámku.
7. Nechte pás volně navinout do zatažené pozice.

! Důležité

Vždy zkontrolujte, zda se pás zcela navinul zpět. Pokud by se při zavírání dveří zachytil pás do mezery mezi dveřmi a karoserií, mohlo by dojít k poškození pásu i dveří.

5.4.2. Připomínka zapnutí bezpečnostního pásu

Vozidlo je vybaveno senzory, které dokáží rozpoznat, že řidič nebo některý z pasažérů není připoután bezpečnostním pásem.

Když vozidlo rozpozná, že některý z cestujících není připoután bezpečnostním pásem, ozve se výstražný zvuk a na stropním

panelu i displeji řidiče se zobrazí symbol upozorňující na nezapnutý pás.



Symbol připomínky bezpečnostního pásu

Informaci o tom, které bezpečnostní pásy nejsou zapnuty, najdete na displeji.



Přehled vozidla na displeji řidiče

Po zobrazení připomínky co nejrychleji na bezpečném místě zapněte pásy, na které vozidlo upozorňuje. Podle potřeby s vozidlem zastavte.

V některých případech může vozidlo předmět položený na sedadle považovat za cestujícího a následně vás upozorňovat na nezapnutý bezpečnostní pás. Když tyto připomínky na displeji řidiče zrušíte, velká grafika zmizí, ale ostatní výstražné symboly zůstanou aktivní. Přestanou se zobrazovat až poté, co se řádně připoutáte.



Varování

Pokaždé zkontrolujte, zda jsou všichni ve vozidle řádně připoutáni.

5.5. Airbagy

V případě nehody se mohou aktivovat různé airbagy vozidla. Pomáhají omezovat nárazové síly, kterým jsou cestující vystaveni.

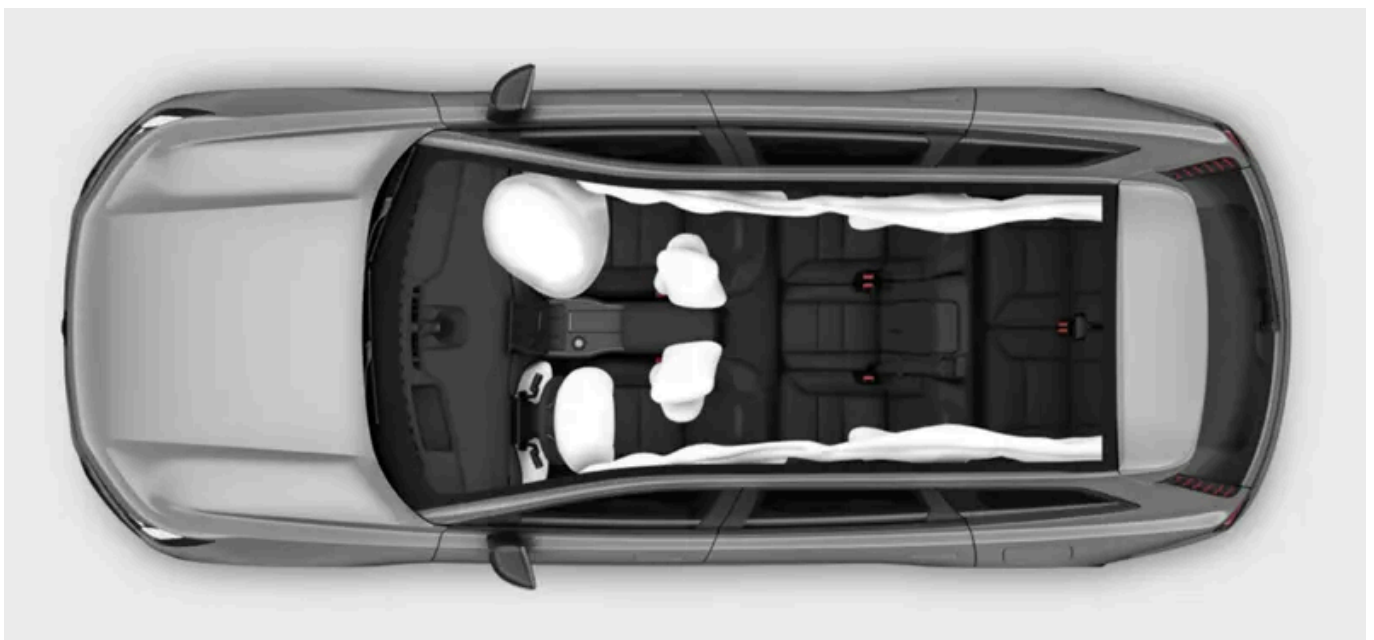

Na obrázku jsou znázorněny vybrané dostupné airbagy. Přečtěte si podrobnosti o airbagích ve vašem vozidle.

Airbagy jsou navrženy tak, aby fungovaly ve spojení s dalšími bezpečnostními prvky vozidla. Jejich efektivita závisí především na správné poloze při sezení a používání bezpečnostních pásů. Airbag se aktivuje náhle a prudce, ale tato reakce je řízená a může výrazně snížit riziko vážného zranění pasažéra. Podmínkou je však správná poloha při sezení.

Varování

Pokud cestující v okamžiku nehody nesedí správně, airbagy nemusejí fungovat zamýšleným způsobem. Vždy používejte bezpečnostní pás.

Airbagy se aktivují na základě senzorů na různých místech vozidla. Ty poskytují informace o samotné nehodě i stavu vozidla a jeho cestujících.

Typy airbagů

Vaše vozidlo používá tyto airbagy:

- Čelní airbagy** Airbagy na ochranu předních pasažérů v případě čelní kolize.
- Boční airbagy** Airbagy zabudované do sedadel na ochranu předních pasažérů v případě boční kolize.
- Hlavové airbagy** Airbagy zabudované do stropu na ochranu pasažérů sedících u okna.

5.5.1. Aktivace airbagů

Pokud ve vozidle došlo k aktivaci některého z airbagů, je nutné vůz odtáhnout a provést servis.

Airbag se při aktivaci prakticky okamžitě nafoukne natlakovaným vzduchem za hlasitého zvukového doprovodu. Další chování airbagu závisí na jeho typu. Přední a boční airbagy se stlačením vyfouknou, a poskytují tak řízené utlumení jednoho prudkého nárazu. Hlavové airbagy po stranách vozidla zůstávají nafouknuty o něco déle, aby chránily v případě opakovaných nárazů.

Varování

Zranění spojená s airbagy

Bezpečnostní prvky nemohou při nehodě ochránit před všemi možnými riziky. Cílem airbagů je snížit riziko vážných zranění. Náraz do airbagu má často za následek zranění. Druh a závažnost takového zranění závisí na různých okolnostech. Vždy si přečtěte příručku, abyste byli obeznámeni s aspekty, které zvyšují riziko zranění, a mohli jste se jim vyhnout.

Jak omezit rizika zranění spojených s airbagy:

- Dodržujte pokyny v příručce ohledně správné polohy při sezení a používání bezpečnostních pásů.
- Seznamte se s umístěním všech airbagů a tím, jak souvisejí s používáním vozidla.
- Všechny volné předměty musejí být za jízdy řádně uloženy. Nikdy nepokládejte ani nemontujte žádné předměty do oblasti aktivace airbagů.
- V rámci interiéru a elektroinstalace vozidla neprovádějte žádné úpravy, které nebyly výrobcem Volvo schváleny.

Poznámka

Podmínky aktivace airbagů

Při nehodě se některé airbagy nemusí aktivovat. Je tomu tak proto, že aktivace konkrétního airbagu závisí na splnění určitých podmínek a působení sil. Míru poškození vozidla po nehodě nelze považovat za spolehlivý ukazatel toho, zda mělo k aktivaci airbagu dojít.

Plyny a kouř z airbagů

- Plyn uvnitř airbagu obsahuje kouř, který při vyfukování airbagu uniká do vozidla.
- V případě vážnější nehody vždy věnujte pozornost známkám požáru, avšak nezapomínejte, že po aktivaci airbagu je únik kouře běžným jevem.

Po aktivaci airbagů

Po nehodě, při níž došlo k aktivaci airbagů, v první řadě zajistěte bezpečnost a případně přivolejte lékařskou pomoc pro zraněné osoby. Před dalším používáním vozidla se obraťte na autorizovaný servis Volvo. Dodržujte pokyny v příručce ohledně bezpečné manipulace a odtahu nepohyblivého vozidla nebo vozidla v bezpečnostním režimu.

Důležité

Pokud došlo k aktivaci některého z airbagů, nepokoušejte se vozidlo řídit ani jej přesouvat. Tvoří-li vozidlo nebezpečnou překážku v dopravě a je schopno pohybu, můžete jej výjimečně přesunout na krátkou vzdálenost mimo bezprostřední nebezpečí.

5.5.2. Čelní airbagy

Při některých čelních střetech se aktivují čelní airbagy. Airbag předního spolujezdce můžete deaktivovat, abyste mohli upevnit některé dětské zádržné systémy montované proti směru jízdy.

Přední airbagy pomáhají ochránit řidiče a předního spolujezdce před vážnějším zraněním. Podmínkou je však správná poloha sezení v okamžiku nehody. Airbagy po stranách vozidla se aktivují nezávisle na sobě.

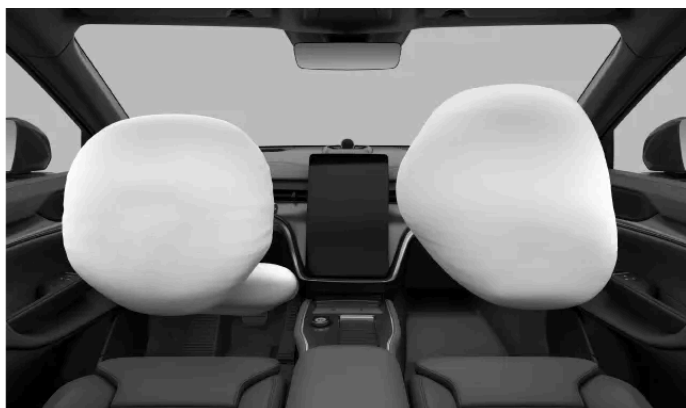

Na straně řidiče jsou dva čelní airbagy. Horní airbag je uložen uvnitř volantu. Kolenní airbag se nachází za panelem v prostoru pod volantem.

Na straně předního spolujezdce je jeden čelní airbag. Tento airbag je umístěn za panelem v prostoru nad příruční schránkou.

O rozmístění všech čelních airbagů informuje označení AIRBAG nebo SRS AIRBAG.

Varování

Čelní airbagy ničím nezakrývejte

- V prostoru mezi předním spolujezdcem a čelními airbagy se nesmí převážet žádná zavazadla, děti ani domácí zvířata. Přední spolujezdec by neměl nic převážet na klíně.
- Spolujezdec by se nikdy neměl opírat nohama ani chodidly o přístrojovou desku. Hrozí riziko vážného zranění, či dokonce usmrcení.
- Na přístrojovou desku nepokládejte ani nemontujte žádné předměty. V případě nehody se i malý předmět může proměnit v nebezpečný projektil, který skončí mezi nafouknutým airbagem a pasažérem.

Blokování airbagů – obecně

Nikdy neumísťujte žádné překážky před samotné airbagy a do prostoru jejich možného nafouknutí. Překážky by mohly omezit účinnost airbagů, a způsobit tak vážné zranění.

- Dodržujte pokyny týkající se správné polohy při sezení.
- Všechna zavazadla a další předměty řádně uložte na určená místa. Vozidlo je vybaveno různými prostory k bezpečnému převážení zavazadel.
- Panely přímo zakrývající airbagy ani vedlejší panely nijak neupravujte a nemontujte zde žádné prvky příslušenství.

Přepínač airbagu spolujezdce

Přepínačem airbagu můžete vypnout nebo zapnout airbag předního spolujezdce. Přepínač kromě čelního airbagu spolujezdce určuje chování bočních airbagů spolujezdce a některých součástí předpínače bezpečnostního pásu. Airbag spolujezdce musíte vypnout předtím, než na sedadla předního spolujezdce upevníte dětský zádržný systém proti směru jízdy. Před montáží dětského zádržného systému si přečtěte všechny informace týkající se airbagů a bezpečnosti dítěte.

Stav airbagu spolujezdce

Stav airbagu spolujezdce se zobrazuje na stropním panelu.



Tato ikona ukazuje, že airbag spolujezdce je aktivní, a při nehodě se tak může nafouknout.



Tato ikona ukazuje, že airbag spolujezdce není aktivní, a při nehodě se tak nemůže nafouknout.

 **Varování**

Dětské zádržné systémy a sedadlo předního spolujezdce

NIKDY nepoužívejte dětský zádržný systém otočený proti směru jízdy na sedadle chráněném AKTIVNÍM AIRBAGEM zepředu, může dojít k ÚMRTÍ nebo VÁŽNÉMU ZRANĚNÍ DÍTĚTE.

 **Tip**

Přečtěte si všechny pokyny týkající se airbagů

K dispozici jsou další informace na téma airbagů a bezpečnosti obecně. Doporučujeme přečíst si vše na toto téma, abyste měli povědomí o schopnostech a omezeních bezpečnostních prvků vozidla.

5.5.2.1. Vypnutí a zapnutí airbagu předního spolujezdce

Chcete-li na sedadle předního spolujezdce používat dětský zádržný systém proti směru jízdy, je nutné nejprve pomocí příslušného spínače vypnout airbagy sedadla. Vypnuté airbagy se v případě nehody nenafouknou.

Umístění a polohy přepínače



Umístění přepínače airbagu spolujezdce

Přepínač airbagu je umístěn po straně přístrojové desky a je přístupný po otevření dveří předního spolujezdce.

Má dvě polohy. Ty jsou označeny symbolem a textem pro vysvětlení, zda jsou airbagy předního spolujezdce zapnuty nebo vypnuty.



Airbag je zapnutý. Do tohoto režimu přepněte airbag vždy, když na sedadle sedí nezletilý či dospělý pasažér ve směru jízdy.

V poloze označené ON jsou airbagy zapnuty, a v případě nehody se tak mohou nafouknout.



Airbagy jsou vypnuty. Do tohoto režimu přepněte airbag vždy, když je na sedadle předního spolujezdce upevněn dětský zádržný systém proti směru jízdy.

V poloze označené OFF jsou airbagy vypnuty, a v případě nehody se tak nenafouknou.

! Důležité

Než airbag předního spolujezdce přepnete, přečtěte si všechny informace o předních i bočních airbazích a převážení dětí na sedadlech.

Přepínání režimu airbagu

1. Vytáhněte přepínač směrem ven a otočte jím do pozice ON, nebo OFF.
- > O změně stavu informuje displej řidiče.
Po nastavení do režimu ON se zobrazí zpráva **Airbag spolujezdce je zapnutý**. Airbagy jsou zapnuty.
Po nastavení do režimu OFF se zobrazí zpráva **Airbag spolujezdce je vypnutý**. Airbagy jsou vypnuty.

i Poznámka

Aktuální stav airbagu spolujezdce se vždy zobrazuje na stropním panelu. Doporučujeme tento stav vždy před jízdou zkontrolovat, zejména pokud jste v nedávné době upevňovali nebo vyndávali dětský zádržný systém.

5.5.3. Boční airbagy

Boční airbagy se aktivují při bočním nárazu do vozidla.

Boční airbagy pomáhají chránit řidiče a předního spolujezdce. Podmínkou je správná poloha při sezení. Boční airbagy pro přední sedadla se zpravidla aktivují pouze na té straně, kde vozidlo utrpělo náraz.



Airbagy na ochranu předních pasažérů při nárazu do levé strany vozidla. V případě nárazu do pravé strany se aktivují na opačné straně příslušného předního sedadla, zrcadlově oproti vyobrazené situaci.

Boční airbagy jsou zabudovány po obou stranách předních sedadel. Airbagy jsou vestavěny do rámu opěradla po obou stranách sedadla.

Na obou předních sedadlech najdeme označení AIRBAG.

 **Varování**

Boční airbagy ničím nezakrývejte

- Po stranách předních sedadel neukládejte žádné předměty. Překážky mezi sedadlem a vnitřním panelem dveří, resp. mezi sedadlem a tunelovou konzolou, by mohly správné fungování bočních airbagů znemožnit.
- Nepoužívejte takové potahy sedadel, které nebyly ze strany Volvo schváleny.

Blokování airbagů – obecně

Nikdy neumísťujte žádné překážky před samotné airbagy a do prostoru jejich možného nafouknutí. Překážky by mohly omezit účinnost airbagů, a způsobit tak vážné zranění.

- Dodržujte pokyny týkající se správné polohy při sezení.
- Všechna zavazadla a další předměty řádně uložte na určená místa. Vozidlo je vybaveno různými prostory k bezpečnému převážení zavazadel.
- Panely přímo zakrývající airbagy ani vedlejší panely nijak neupravujte a nemontujte zde žádné prvky příslušenství.

 **Tip**

Přečtěte si všechny pokyny týkající se airbagů

K dispozici jsou další informace na téma airbagů a bezpečnosti obecně. Doporučujeme přečíst si vše na toto téma, abyste měli povědomí o schopnostech a omezeních bezpečnostních prvků vozidla.

5.5.4. Hlavové airbagy

Hlavové airbagy vozidla při některých nehodách pomáhají chránit pasažéry sedící u okna. Nacházejí se nade dveřmi po obou stranách vozidla.

Hlavové airbagy jsou navrženy tak, aby pomáhaly ochránit hlavu cestujícího, který sedí ve správné poloze a používá pás. Hlavové airbagy na rozdíl od klasických airbagů zůstávají nafouknuté po delší dobu po aktivaci.



Nafouknutý hlavový airbag na jedné straně vozidla.

Hlavové airbagy jsou zabudovány za stropními obklady po obou stranách vozidla. Na obkladech je označení IC AIRBAG.

Varování

Hlavové airbagy ničím nezakrývejte

- Na stropní háčky ani madla nezavěšujte žádné těžké předměty. Háčky jsou určeny k zavěšení lehkého kabátu nebo bundy.
- Panely zakrývající hlavové airbagy nijak neupravujte a nemontujte zde žádné prvky příslušenství. Totéž platí pro strop kabiny, sloupky a sousední panely.

Blokování airbagů – obecně

Nikdy neumísťujte žádné překážky před samotné airbagy a do prostoru jejich možného nafouknutí. Překážky by mohly omezit účinnost airbagů, a způsobit tak vážné zranění.

- Dodržujte pokyny týkající se správné polohy při sezení.
- Všechna zavazadla a další předměty řádně uložte na určená místa. Vozidlo je vybaveno různými prostory k bezpečnému převážení zavazadel.
- Panely přímo zakrývající airbagy ani vedlejší panely nijak neupravujte a nemontujte zde žádné prvky příslušenství.

Tip

Přečtěte si všechny pokyny týkající se airbagů

K dispozici jsou další informace na téma airbagů a bezpečnosti obecně. Doporučujeme přečíst si vše na toto téma, abyste měli povědomí o schopnostech a omezeních bezpečnostních prvků vozidla.

5.5.5. Údržba a servis airbagů

Máte-li podezření, že je některý z airbagů či jiných bezpečnostních systémů vadný nebo poškozený, obraťte se na autorizovaný servis Volvo.

Veškerý servis nebo opravy airbagů a souvisejících bezpečnostních systémů provádějí výhradně autorizovaní servisní technici.

^[1] Žádné z bezpečnostních systémů vozidla se nikdy nepokoušejte opravovat vlastními silami. Nesprávně provedená oprava může způsobit funkční vady a vážná zranění. Pokud vaše vozidlo vyžaduje servis nebo opravu, obraťte se na autorizovaný servis Volvo.

Poznámka

Pokud by vozidlo zaznamenalo poruchu některého z airbagů, zobrazí se varování na displeji řidiče. V takovém případě se ihned obraťte na autorizovaný servis Volvo.



Červený výstražný symbol SRS

[1] K opravám a servisu Volvo doporučuje využívat služeb autorizovaných servisů Volvo.

5.5.6. Štítky airbagů

Štítky airbagů ve vozidle poskytují základní informace o airbaziích nebo slouží jako označení místa instalace airbagu.

Štítky s informací o airbagu

Místa ve vozidle označená AIRBAG, IC AIRBAG nebo SRS AIRBAG informují o tom, že je na daném místě zabudován airbag

Varování

Štítky s informací o airbagu

Tyto štítky informují o tom, kde jsou ve vozidle zabudovány airbazy. Do těchto míst a jejich bezprostředního okolí nedávejte žádné předměty. Překážky by mohly bránit v nafouknutí airbagů, a snížit tak jejich účinek nebo způsobit vážná zranění. Podrobnější informace o používání airbagů a podmínkách jejich fungování najdete v oddílu věnovaném airbagům.

Štítky s informacemi o airbaziích



Tento štítek najdete na sluneční cloně u sedadla předního spolujezdce.

 **Varování**

Dětské zádržné systémy a sedadlo předního spolujezdce

NIKDY nepoužívejte dětský zádržný systém otočený proti směru jízdy na sedadle se ZAPNUTÝM čelním AIRBAGEM – může dojít k ÚMRTÍ nebo VÁŽNÉMU ZRANĚNÍ DÍTĚTE.

5.6. Bezpečnost dětí

Vozidlo je vybaveno různými prvky ke zvýšení bezpečnosti dětí, jako např. kotevními body k upevnění dětského zádržného systému nebo dětskými pojistkami.



Děti ve vozidle by vždy měly být řádně usazeny a pod dohledem dospělé osoby. Dbejte pokynů v této příručce a dodržujte místní předpisy a doporučení, která se na vás vztahují.



Varování

Bezpečné usazení

- Děti by v závislosti na věku a výšce měly být bezpečně usazeny v dětském zádržném systému nebo připoutány bezpečnostním pásem. Nikdy nenechávejte dítě sedět na klíně jiného cestujícího nebo na místě, které není k převozu cestujících určeno.
- Ostatní pasažéři ve vozidle by měli být řádně usazeni a správně připoutáni bezpečnostním pásem. Předjedete tak riziku vážného zranění dětí v nejrůznějších situacích, od náhlého brzdění až po vážné dopravní nehody.

Pod dohledem

- Nikdy nenechávejte děti samotné ve vozidle. Děti by mohly být vystaveny zdraví nebezpečným teplotám za horkého či chladného počasí, případně by se mohly ve vozidle uzamknout.
- Nenechávejte děti si ve vozidle hrát ani si hrát s jeho ovládacími prvky. Snížíte tak riziko zranění dětí nebo nechtěného zapnutí či vypnutí funkcí vozidla.

5.6.1. Dětské zádržné systémy

Děti by vždy měly používat vhodný dětský zádržný systém a být bezpečně usazeny v souladu s doporučeními.

Existují různé typy dětských zádržných systémů v závislosti na věku a výšce dítěte. Vaše vozidlo je vybaveno kotevními body, které slouží k upevnění různých typů dětských zádržných systémů.

Volvo doporučuje co nejdříve používat dětské zádržné systémy upevňované proti směru jízdy, a to nejméně do čtyř let věku dítěte. Poté by děti měly používat dětské zádržné systémy ve směru jízdy, ideálně autosedačku pro větší děti se zajištěním dítěte pomocí bezpečnostního pásu. Děti by měly používat dětský zádržný systém minimálně tak dlouho, dokud nedosáhnou výšky 140 centimetrů (4 stopy a 7 palců).

Dětské zádržné systémy jsou řazeny do různých kategorií podle úrovně schválení:

i-Size	Dětské zádržné systémy standardu i-Size používají ukotvení ISOFIX v kombinaci s kotevními body pro horní popruh nebo opěrnou nohou. Tento standard zaručuje, že na sedadlo s homologací i-Size lze namontovat libovolný dětský zádržný systém i-Size.
Univerzální	Dětský zádržný systém této kategorie je možné upevňovat na sedadla všech modelů vozidel za podmínky, že je dané sedadlo podle příručky k vozidlu povoleno používat pro univerzálně schválené dětské zádržné systémy.
Pro konkrétní vozidlo	Dětský zádržný systém této kategorie je možné upevnit na sedadlo konkrétních modelů vozidel za podmínky, že výrobce dětského zádržného systému uvádí daný model vozidla v seznamu povolených typů pro tento systém.

Varování

Dětské zádržné systémy a sedadlo předního spolujezdce

NIKDY nepoužívejte dětský zádržný systém otočený proti směru jízdy na sedadle se ZAPNUTÝM čelním AIRBAGEM – může dojít k ÚMRTÍ nebo VÁŽNÉMU ZRANĚNÍ DÍTĚTE.

Poškozené a staré dětské zádržné systémy

Nikdy nepoužívejte dětský zádržný systém:

- pokud byl namontován v havarovaném vozidle nebo jakkoli poškozen,
- v případě překročení doby použitelnosti nebo životnosti dětského zádržného systému,
- neznáte-li kompletní historii tohoto systému.

Důležité

Dětské zádržné systémy bez upevnění

V kabině vozidla nikdy neponechávejte dětský zádržný systém bez upevnění. Pokud dětský zádržný systém nepoužíváte, nechte jej upevněný v souladu s pokyny výrobce nebo jej bezpečně uložte do zavazadlového prostoru. Neupevněný dětský zádržný systém by v případě nehody nebo prudkého brzdění mohl způsobit škodu.

Obecná doporučení týkající se bezpečnosti

V relevantních případech dodržujte obecná bezpečnostní doporučení ohledně používání bezpečnostních pásů, nastavení hlavových opěrek a správného způsobu sezení.

Místní předpisy

V různých zemích a oblastech platí odlišné předpisy ohledně usazování dětí a jejich zabezpečení. Vždy se seznamte s předpisy platnými v místě, kde vozidlo používáte.

Štítky s informacemi o airbazích



Tento štítek najdete na sluneční cloně u sedadla předního spolujezdce.

5.6.1.1. Upevňování dětského zádržného systému

Při upevňování nebo používání dětského zádržného systému je nutné zohlednit některé aspekty závislé na sedadle, na kterém se má dětský zádržný systém používat.

Varování

Dodržujte pokyny

Pečlivě si přečtěte všechny informace o ochraně dětí uvedené v této příručce a dodržujte pokyny výrobce příslušného dětského zádržného systému. V opačném případě by dítě mohlo při dopravní nehodě utrpět vážná zranění.

Dětské zádržné systémy a sedadlo předního spolujezdce

NIKDY nepoužívejte dětský zádržný systém proti směru jízdy na sedadle se ZAPNUTÝM AIRBAGEM. Hrozí nebezpečí SMRTELNÉHO nebo VÁŽNÉHO ZRANĚNÍ DÍTĚTE.

Důležité

Místní předpisy

V různých zemích a oblastech platí odlišné předpisy ohledně usazování dětí a jejich zabezpečení. Vždy se seznamte s předpisy platnými v místě, kde vozidlo používáte.

Pokyny výrobce

Vždy dodržujte pokyny příslušného výrobce dětského zádržného systému.

5.6.1.1.1. Upevňování dětských zádržných systémů na vnější sedadla druhé řady

Kvůli bezpečnosti upevnění dětského zádržného systému na jednom z vnějších sedadel druhé řady je důležité přečíst si příslušné informace a dodržovat uvedená doporučení.

Při upevňování dětského zádržného systému na vnější sedadla druhé řady se používají kotevní body ISOFIX, kotevní body pro horní popruh a kotevní body pro spodní popruh.

Sedadla jsou schválena pro dětské zádržné systémy i-Size.

Tip

Dlouhodobé používání dětského zádržného systému může vést k opotřebení interiéru vozidla. Doporučujeme používat chránič proti okopání sedadel.

Povolené dětské zádržné systémy

- Používejte pouze dětské zádržné systémy, které přímo doporučuje Volvo, byly schváleny v souladu se standardem i-Size, univerzálně schválené systémy nebo systémy schválené pro konkrétní vozidlo, kdy je vaše vozidlo uvedeno na seznamu výrobce dětského zádržného systému.

Příprava sedadla

- Před instalací dětského zádržného systému odstraňte ze sedadla nástavce polštářů, podpěry nohou a další doplňky. Používáte-li volitelnou ochranu proti okopání, můžete ji na sedadle nechat.
- Jsou-li součástí dětského zádržného systému opěrné nohy, musí stát přímo na podlaze vozidla. Podpůrné nožičky neopírejte o žádné zvýšené či nerovné plochy na podlaze, nožní opěry nebo jiné předměty. Před upevňováním si udělejte dostatek místa posunutím sedadla do krajní zadní polohy.^[1]
- Kolem opěrných nohou dětského zádržného systému byste neměli ukládat žádné volné předměty.
- Všechny zádržné popruhy dětského zádržného systému by se měly vždy připevnit k určeným kotevním bodům. Nepřipevňujte je k ližinám sedadla, ke klikám ani k jiným dílům v kabině.
- Při upevňování dětského zádržného systému proti směru jízdy vždy upravte jeho nastavení v závislosti na věku dítěte, je-li funkce nastavování k dispozici. Starší děti by měly sedět ve vzpřímenější poloze než děti mladší.

Používání bezpečnostního pásu

- Když instalujete dětský zádržný systém pomocí bezpečnostního pásu vozidla nebo bezpečnostním pásem zabezpečujete dítě, ujistěte se, že se držáky ani jiné díly zádržného systému nedotýkají tlačítka spony bezpečnostního pásu.
- Pokud dítě poutáte pomocí bezpečnostního pásu vozidla, vždy začněte s nastavením horního kotevního bodu bezpečnostního pásu do nejvyšší možné úrovně. Poté jej podle potřeby snižte, aby byl pás správně veden přes rameno.



Tip

Zapnutí bezpečnostního pásu

Kvůli nedostatku místa je někdy obtížné u dítěte usazeného v dětském zádržném systému zapnout pás. Zapínání si usnadníte mírným zatlačením zámku pásu směrem dopředu. V tomto úhlu bude zapínání snazší. Více místa si můžete udělat i dočasným posunutím sedadla vedle dětského zádržného systému.



Varování

Dodržujte pokyny

Pečlivě si přečtěte všechny informace o ochraně dětí uvedené v této příručce a dodržujte pokyny výrobce příslušného dětského zádržného systému. V opačném případě by dítě mohlo při dopravní nehodě utrpět vážná zranění.



Důležité

Při upevňování dětského zádržného systému vždy dodržujte obecná doporučení týkající se vámi používaných kotevních bodů.

1. Při upevňování dětského zádržného systému vždy dbejte pokynů příslušného výrobce.

Poznámka

Dotazy k upevňování

V případě dotazů ohledně správného upevnění se obraťte na výrobce dětského zádržného systému, který vám poskytne podrobnější pokyny.

Ochrana interiéru vozidla

Při upevňování dětského zádržného systému dbejte na to, abyste nepoškodili interiér vozidla vyčnívajícimi díly nebo ostrými hranami.

- Pokud dětský zádržný systém používá spodní upevňovací popruhy, po uchycení popruhů ke spodním kotevním bodům již polohu sedadla nijak neupravujte. Pokud dětský zádržný systém není namontován, nezapomeňte popruhy sundat.
- Sklon opěradla nikdy neupravujte v případech, kdy je na sedadle upevněn dětský zádržný systém zajištěný pomocí horního kotevního bodu. Mohlo by dojít k poškození dětského zádržného systému nebo uvolnění popruhů, pomocí kterých pevně drží na místě.
- Volné části dětského zádržného systému, jako např. přídržné popruhy, vždy upevněte podle pokynů výrobce.

Důležité

Zvednutá hlavová opěrka

Při upevňování dětského zádržného systému je vždy nutné hlavovou opěrku zvednout.

Obecná doporučení týkající se bezpečnosti

V relevantních případech dodržujte obecná bezpečnostní doporučení ohledně používání bezpečnostních pásů, nastavení hlavových opěrek a správného způsobu sezení.

Místní předpisy

V různých zemích a oblastech platí odlišné předpisy ohledně usazování dětí a jejich zabezpečení. Vždy se seznamte s předpisy platnými v místě, kde vozidlo používáte.

Tip

Připomínka zapnutí bezpečnostního pásu

Pokud je dětský zádržný systém upevněn bez použití bezpečnostního pásu, může se zobrazovat upozornění na nezapnutý bezpečnostní pás u příslušného sedadla. Připomínku můžete na displeji řidiče zrušit, ale ostatní varovné ukazatele zůstanou aktivní. Přestanou se zobrazovat až poté, co se řádně připoutáte.

[1] S výjimkou případů, kdy je na sedadle za ním upevněn další dětský zádržný systém. V tomto případě zkuste polohu sedadla upravit tak, abyste mohli upevnit oba dětské zádržné systémy.

5.6.1.1.2. Upevňování dětského zádržného systému na prostřední sedadlo druhé řady

S ohledem na bezpečnost upevnění dětského zádržného systému na prostřední sedadlo druhé řady je důležité přečíst si příslušné informace a dodržovat uvedená doporučení.

Při upevňování dětského zádržného systému na prostřední sedadlo lze použít kotevní body pro spodní popruh.



Tip

Dlouhodobé používání dětského zádržného systému může vést k opotřebení interiéru vozidla. Doporučujeme používat chránič proti okopání sedadel.

Povolené dětské zádržné systémy

- Používejte pouze dětské zádržné systémy, které přímo doporučuje Volvo, univerzálně schválené systémy nebo systémy schválené pro konkrétní vozidlo, kdy je vaše vozidlo uvedeno na seznamu příslušného výrobce.

Příprava sedadla

- Před instalací dětského zádržného systému odstraňte ze sedadla nastavce polštářů, podpěry nohou a další doplňky. Pokud používáte volitelnou ochranu proti okopání, můžete ji na sedadle nechat.
- Jsou-li součástí dětského zádržného systému opěrné nohy, musí stát přímo na podlaze vozidla. Podpůrné nožičky neopírejte o žádné zvýšené či nerovné plochy na podlaze, nožní opěry nebo jiné předměty. Před upevňováním si udělejte dostatek místa posunutím sedadla do krajní zadní polohy.^[1]
- Kolem opěrných nohou dětského zádržného systému byste neměli ukládat žádné volné předměty.
- Všechny zádržné popruhy dětského zádržného systému by se měly vždy připevnit k určeným kotevním bodům. Nepřipevňujte je k ližinám sedadla, ke klikám ani k jiným dílům v kabině.
- Při upevňování dětského zádržného systému proti směru jízdy vždy upravte jeho nastavení v závislosti na věku dítěte, je-li funkce nastavování k dispozici. Starší děti by měly sedět ve vzpřímenější poloze než děti mladší.
- Při upevňování dětského zádržného systému po směru jízdy nezapomeňte upravit hlavovou opěrku na tomto sedadle podle výšky dítěte. I v případě, že je dětský zádržný systém opěrkou hlavy vybaven, tato nemusí být dostatečně pevná na to, aby silám působícím při nehodě odolala.

Používání bezpečnostního pásu

- Když instalujete dětský zádržný systém pomocí bezpečnostního pásu vozidla nebo bezpečnostním pásem zabezpečujete dítě, ujistěte se, že se držáky ani jiné díly zádržného systému nedotýkají tlačítka spony bezpečnostního pásu.



Tip

Zapnutí bezpečnostního pásu

Kvůli nedostatku místa je někdy obtížné u dítěte usazeného v dětském zádržném systému zapnout pás. Zapínání si usnadníte mírným zatlačením zámku pásu směrem dopředu. V tomto úhlu bude zapínání snazší. Více místa si můžete udělat i dočasným posunutím sedadla vedle dětského zádržného systému.

Varování

Dodržujte pokyny

Pečlivě si přečtěte všechny informace o ochraně dětí uvedené v této příručce a dodržujte pokyny výrobce příslušného dětského zádržného systému. V opačném případě by dítě mohlo při dopravní nehodě utrpět vážná zranění.

Důležité

Při upevňování dětského zádržného systému vždy dodržujte obecná doporučení týkající se vámi používaných kotevnicích bodů.

1. Při upevňování dětského zádržného systému vždy dbejte pokynů příslušného výrobce.

Poznámka

Dotazy k upevňování

V případě dotazů ohledně správného upevnění se obraťte na výrobce dětského zádržného systému, který vám poskytne podrobnější pokyny.

Ochrana interiéru vozidla

Při upevňování dětského zádržného systému dávejte pozor, abyste nepoškodili interiér vozidla vyčnívajícími díly nebo ostrými hranami.

- Pokud dětský zádržný systém používá spodní upevňovací popruhy, po uchycení popruhů ke spodním kotevním bodům již polohu sedadel nijak neupravujte. Pokud dětský zádržný systém není namontován, nezapomeňte popruhy sundat.
- Volné části dětského zádržného systému, jako např. přídržné popruhy, vždy upevněte podle pokynů výrobce.

Důležité

Obecná doporučení týkající se bezpečnosti

V relevantních případech dodržujte obecná bezpečnostní doporučení ohledně používání bezpečnostních pásů, nastavení hlavových opěrek a správného způsobu sezení. Před upevňováním dětského zádržného systému si tyto části příručky vždy pečlivě přečtěte.

Místní předpisy

V různých zemích a oblastech platí odlišné předpisy ohledně usazování dětí a jejich zabezpečení. Vždy se seznamte s předpisy platnými v místě, kde vozidlo používáte.



Tip

Připomínka zapnutí bezpečnostního pásu

Pokud je dětský zádržný systém upevněn bez použití bezpečnostního pásu, může se zobrazovat upozornění na nezapnutý bezpečnostní pás u příslušného sedadla. Připomínku můžete na displeji řidiče zrušit, ale ostatní varovné ukazatele zůstanou aktivní. Přestanou se zobrazovat až poté, co se řádně připoutáte.

^[1] S výjimkou případů, kdy je na sedadle za ním upevněn další dětský zádržný systém. V tomto případě zkuste polohu sedadla upravit tak, abyste mohli upevnit oba dětské zádržné systémy.

5.6.1.1.3. Upevňování dětských zádržných systémů na sedadla třetí řady

Kvůli bezpečnosti upevnění dětského zádržného systému na jednom ze sedadel třetí řady je důležité přečíst si příslušné informace a dodržovat uvedená doporučení.

Sedadla třetí řady nejsou vybavena žádnými kotevními body k upevnění dětského zádržného systému.



Tip

Dlouhodobé používání dětského zádržného systému může vést k opotřebení interiéru vozidla. Doporučujeme používat chránič proti okopání sedadel.

Povolené dětské zádržné systémy

- Používejte pouze dětské zádržné systémy, které přímo doporučuje Volvo, univerzálně schválené systémy nebo systémy schválené pro konkrétní vozidlo, kdy je vaše vozidlo uvedeno na seznamu příslušného výrobce.
- Ve třetí řadě nelze používat dětské zádržné systémy s opěrnou nohou.
- Všechny zádržné popruhy dětského zádržného systému by se měly vždy připevnit k určeným kotevním bodům. Nepřipevňujte je k ližinám sedadla, ke klikám ani k jiným dílům v kabině. Na podlaze pod sedadly třetí řady nejsou žádné kotevní body pro spodní popruh.

Příprava sedadel

- Před instalací dětského zádržného systému odstraňte ze sedadla nástavce polštářů, podpěry nohou a další doplňky. Používáte-li volitelnou ochranu proti okopání, můžete ji na sedadle nechat.
- Při upevňování dětského zádržného systému proti směru jízdy vždy upravte jeho nastavení v závislosti na věku dítěte, je-li funkce nastavování k dispozici. Starší děti by měly sedět ve vzpřímenější poloze než děti mladší.
- Chcete-li uvolnit místo ve třetí řadě, posuňte sedadla druhé řady dopředu. Sklopením vnějšího a prostředního sedadla druhé řady získáte přístup ke třetí řadě. Poté se posadte a nainstalujte vedle sebe dětský zádržný systém.
- Pokud je za sedadly druhé řady upevněn dětský zádržný systém, nastavte opěradla těchto sedadel do nejvíce vzpřímené polohy.

Používání bezpečnostního pásu

- Když instalujete dětský zádržný systém pomocí bezpečnostního pásu vozidla nebo bezpečnostním pásem zabezpečujete dítě, ujistěte se, že se držáky ani jiné díly zádržného systému nedotýkají tlačítka spony bezpečnostního pásu.

Varování

Dodržujte pokyny

Pečlivě si přečtěte všechny informace o ochraně dětí uvedené v této příručce a dodržujte pokyny výrobce příslušného dětského zádržného systému. V opačném případě by dítě mohlo při dopravní nehodě utrpět vážná zranění.

Důležité

Při upevňování dětského zádržného systému vždy dodržujte obecná doporučení týkající se vámi používaných kotevnic bodů.

1. Při upevňování dětského zádržného systému vždy dbejte pokynů příslušného výrobce.

Poznámka

Dotazy k upevňování

V případě dotazů ohledně správného upevnění se obraťte na výrobce dětského zádržného systému, který vám poskytne podrobnější pokyny.

Ochrana interiéru vozidla

Dětský zádržný systém upevňujte opatrně, abyste nepoškodili interiér vozidla vyčnívajícími díly nebo ostrými hranami.

- Volné části dětského zádržného systému, jako např. přídržné popruhy, vždy upevněte podle pokynů výrobce.

Důležité

Zvednutá hlavová opěrka

Při upevňování dětského zádržného systému je vždy nutné hlavovou opěrku zvednout.

Obecná doporučení týkající se bezpečnosti

V relevantních případech dodržujte obecná bezpečnostní doporučení ohledně používání bezpečnostních pásů, nastavování hlavových opěrek a správného způsobu sezení. Před upevňováním dětského zádržného systému si pečlivě přečtěte tyto části příručky.

Místní předpisy

V různých zemích a oblastech platí odlišné předpisy ohledně usazování dětí a jejich zabezpečení. Vždy se seznamte s předpisy platnými v místě, kde vozidlo používáte.

Tip

Připomínka zapnutí bezpečnostního pásu

Pokud je dětský zádržný systém upevněn bez použití bezpečnostního pásu, může se zobrazovat upozornění na nezapnutý bezpečnostní pás u příslušného sedadla. Připomínku můžete na displeji řidiče zrušit, ale ostatní varovné ukazatele zůstanou aktivní. Přestanou se zobrazovat až poté, co se řádně připoutáte.

5.6.1.1.4. Upevňování dětských zádržných systémů na sedadlo předního spolujezdce

S ohledem na bezpečnost upevnění dětského zádržného systému na sedadlo předního spolujezdce je důležité přečíst si příslušné informace a dodržovat uvedená doporučení.

K upevnění dětského zádržného systému na sedadlo předního spolujezdce je možné použít kotevní body ISOFIX z nabídky příslušenství^[1] a spodní kotevní body zádržného systému^[1].

Tip

Dlouhodobé používání dětského zádržného systému může vést k opotřebení interiéru vozidla. Doporučujeme používat chránič proti okopání sedadel.

Povolené dětské zádržné systémy

- Používejte pouze dětské zádržné systémy, které přímo doporučuje Volvo, univerzálně schválené systémy nebo systémy schválené pro konkrétní vozidlo, kdy je vaše vozidlo uvedeno na seznamu příslušného výrobce.

Příprava sedadla

- Před upevňováním dětského zádržného systému zatáhněte prodloužení sedáku, opěrné nohy a další příslušenství sedačky. Používáte-li volitelný chránič proti okopání, můžete jej na sedadle nechat.
- Jsou-li součástí dětského zádržného systému opěrné nohy, musí stát přímo na podlaze vozidla. Podpůrné nožičky neopírejte o žádné zvýšené či nerovné plochy na podlaze, nožní opěry nebo jiné předměty. Podle potřeby upravte polohu sedadla.
- Kolem opěrných nohou dětského zádržného systému byste neměli ukládat žádné volné předměty.
- Všechny zádržné popruhy dětského zádržného systému by se měly vždy připravit k určeným kotevním bodům. Nepřipevňujte je k ližinám sedadla, ke klikám ani k jiným dílům v kabině.
- Při upevňování dětského zádržného systému pomocí kotevních bodů pro spodní popruh nikdy nedotahujte popruhy tím, že posunete sedadlo.
- Při upevňování dětského zádržného systému proti směru jízdy dejte sedadlo nejprve do nejnižší polohy. Dětský zádržný systém by měl být usazený na sedadle rovně a bez mezer. Pokud dětský zádržný systém používá opěrnou nohu, zvedněte sedadlo podle potřeby tak, aby byla připevněna k podlaze.
- Při upevňování dětského zádržného systému proti směru jízdy vždy zádržný systém nastavte podle věku dítěte, je-li funkce nastavování k dispozici. Starší děti by měly sedět ve vzpřímenější poloze než děti mladší.

Používání bezpečnostního pásu

- Když instalujete dětský zádržný systém pomocí bezpečnostního pásu vozidla nebo bezpečnostním pásem zabezpečujete dítě, ujistěte se, že se držáky ani jiné díly zádržného systému nedotýkají tlačítka spony bezpečnostního pásu.
- Pokud dítě poutáte pomocí bezpečnostního pásu vozidla, vždy začněte s nastavením horního kotevního bodu bezpečnostního pásu do nejvyšší možné úrovně. Poté jej podle potřeby snižte, aby byl pás správně veden přes rameno.



Tip

Zapnutí bezpečnostního pásu

Kvůli nedostatku místa je někdy obtížné u dítěte usazeného v dětském zádržném systému zapnout pás. Zapínání si usnadníte mírným zatlačením zámku pásu směrem dopředu. V tomto úhlu bude zapínání snazší.



Varování

Stav airbagu spolujezdce

- Při upevňování dětských zádržných systémů proti směru jízdy vždy zkontrolujte, zda je vypnutý airbag spolujezdce.
- Při upevňování dětských zádržných systémů po směru jízdy vždy zkontrolujte, zda je zapnutý airbag spolujezdce.

Nedodržování těchto pokynů může vést k ohrožení života nebo vážným zraněním.

Dodržujte pokyny

Pečlivě si přečtěte všechny informace o ochraně dětí uvedené v této příručce a dodržujte pokyny výrobce příslušného dětského zádržného systému. V opačném případě by dítě mohlo při dopravní nehodě utrpět vážná zranění.

Důležité

Při upevňování dětského zádržného systému vždy dodržujte obecná doporučení týkající se vámi používaných kotevních bodů.

1. Při upevňování dětského zádržného systému vždy dbejte pokynů příslušného výrobce.

Poznámka

Dotazy k upevňování

V případě dotazů ohledně správného upevnění se obraťte na výrobce dětského zádržného systému, který vám poskytne podrobnější pokyny.

Ochrana interiéru vozidla

Při upevňování dětského zádržného systému dbejte na to, abyste nepoškodili interiér vozidla vyčnívajícimi díly nebo ostrými hranami.

- Pokud dětský zádržný systém používá spodní upevňovací popruhy, po uchycení popruhů ke spodním kotevním bodům již polohu sedadla nijak neupravujte. Pokud dětský zádržný systém není namontován, nezapomeňte popruhy sundat.
- Volné části dětského zádržného systému, jako např. přídržné popruhy, vždy upevněte podle pokynů výrobce.

Důležité

Obecná doporučení týkající se bezpečnosti

V relevantních případech dodržujte obecná bezpečnostní doporučení ohledně používání bezpečnostních pásů, nastavování hlavových opěrek a správného způsobu sezení.

Místní předpisy

V různých zemích a oblastech platí odlišné předpisy ohledně usazování dětí a jejich zabezpečení. Vždy se seznamte s předpisy platnými v místě, kde vozidlo používáte.

Tip

Připomínka zapnutí bezpečnostního pásu

Pokud je dětský zádržný systém upevněn bez použití bezpečnostního pásu, může se zobrazovat upozornění na nezapnutý bezpečnostní pás u příslušného sedadla. Připomínku můžete na displeji řidiče zrušit, ale ostatní varovné ukazatele zůstanou aktivní. Přestanou se zobrazovat až poté, co se řádně připoutáte.

[1] Dostupnost může záviset na konkrétním trhu.

5.6.1.2. Kotevní body pro dětský zádržný systém

Vozidlo je vybaveno kotevními body různého druhu. Vždy používejte kotevní body určené pro konkrétní typ dětského zádržného systému.

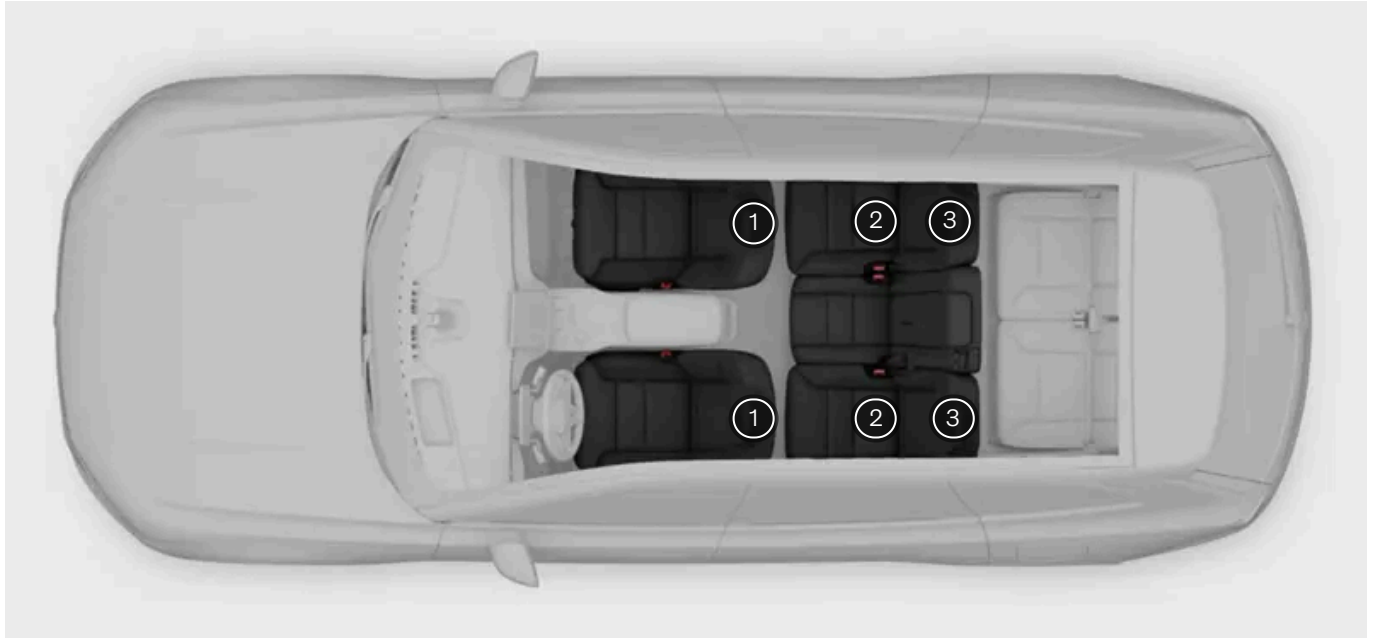

- ① Kotevní body pro spodní popruh na podlahových kolejničkách předních sedadel^[1]
- ② Kotevní body ISOFIX mezi opěradly a polštáři sedadel druhé řady^[2]
- ③ Kotevní body pro horní popruh na zadní straně vnějších sedadel druhé řady

Různé kotevní body ve vozidle lze při zajišťování dětských zádržných systémů používat ve vzájemné kombinaci nebo společně s dalšími způsoby upevňování.

Dětské zádržné systémy standardu i-Size používají ukotvení ISOFIX v kombinaci s kotevními body pro horní popruh nebo opěrnou nohou. Tento standard zaručuje, že na sedadlo s homologací i-Size lze namontovat libovolný dětský zádržný systém i-Size.

Některé dětské zádržné systémy se zajišťují pomocí bezpečnostního pásu, zpravidla v kombinaci s dalšími způsoby upevňování.

Poznámka

Pokyny výrobce

Při používání kotevních bodů vždy dodržujte pokyny výrobce dětského zádržného systému.

- ^[1] Je-li k dispozici příslušenství pro spodní ukotvení na předním sedadle, kotevní body najdete i po stranách prostoru pro nohy před sedadlem předního spolujezdce.
- ^[2] Při použití držáku ISOFIX z nabídky příslušenství jsou k dispozici i kotevní body ISOFIX mezi opěradlem sedadla předního spolujezdce a sedákem.

5.6.1.2.1. Kotevní body ISOFIX

Vozidlo je vybaveno kotevními body ISOFIX, které lze použít k upevnění dětského zádržného systému na některá ze zadních sedadel. Je-li vaše vozidlo vybaveno držákem ISOFIX z nabídky příslušenství^[1], můžete tyto kotevní body použít i k upevnění dětského zádržného systému na sedadlo předního spolujezdce.

Kotevní body ISOFIX lze používat v kombinaci s dalšími způsoby upevňování dětských zádržných systémů i-Size a ISOFIX. Tyto kotevní body splňují mezinárodní standard pro dětské zádržné systémy.

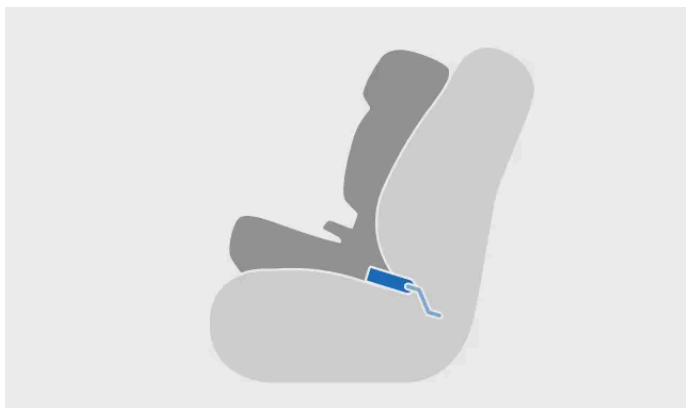

Dětský zádržný systém upevněný pomocí kotevních bodů ISOFIX



Upevnění pomocí kotevního bodu ISOFIX

Tyto kotevní body lze používat k upevňování dětských zádržných systémů na vnější sedadla druhé řady.

Dále platí, že pokud je vozidlo vybaveno držákem ISOFIX z nabídky příslušenství, můžete tyto kotevní body použít k upevnění dětského zádržného systému na sedadlo předního spolujezdce.^[1]

Poznámka

ISOFIX je mezinárodní standard kotevních bodů pro dětské zádržné systémy. Používají se i další regionální označení, jako například LATCH nebo LUAS.

Umístění kotevnicích bodů na zadních sedadlech

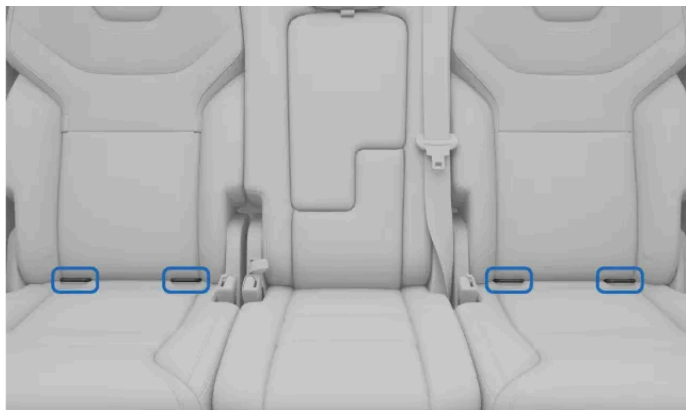

Umístění kotevnicích bodů ISOFIX na sedadlech druhé řady

Kotevní body ISOFIX se nacházejí mezi opěradlem sedadla a sedákem. Přístup si můžete usnadnit zatlačením na sedák.

Kotevní body označené symbolem i-Size byly schváleny k používání dětských zádržných systémů i-Size.



Kotevní body pro přední sedadlo

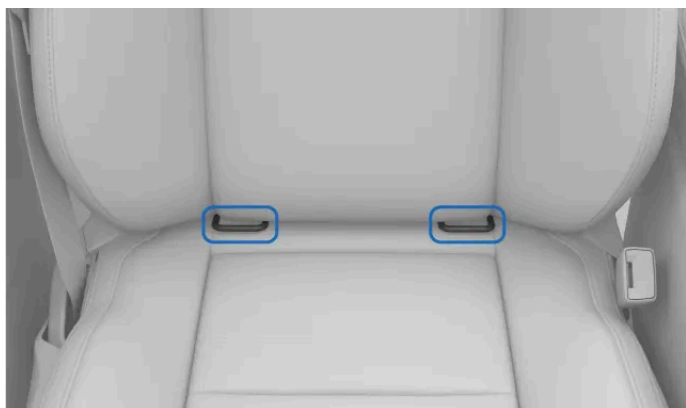

Polohy kotevnicích bodů ISOFIX na sedadle předního spolujezdce

Máte-li držák ISOFIX z nabídky příslušenství^[1], kotevní body pro sedadlo předního spolujezdce najdete mezi opěradlem a sedákem tohoto sedadla.

Poznámka

Pokyny výrobce

Při používání kotevnicích bodů vždy dodržujte pokyny výrobce dětského zádržného systému.

^[1] Dostupnost může záviset na konkrétním trhu.

5.6.1.2.2. Kotevní body pro horní popruh

Vozidlo je vybaveno kotevními body pro horní popruh, které slouží k zajištění dětského zádržného systému na zadním sedadle.

Umístění kotevních bodů na zadních sedadlech

Kotevní body pro horní popruh se nacházejí na zadní straně opěradel.



Umístění kotevních bodů pro horní popruh na zadních sedadlech vyznačuje symbol kotevního bodu.



Při zajišťování dětských zádržných systémů různého typu lze kotevní body pro horní popruh používat v kombinaci s dalšími způsoby upevňování.

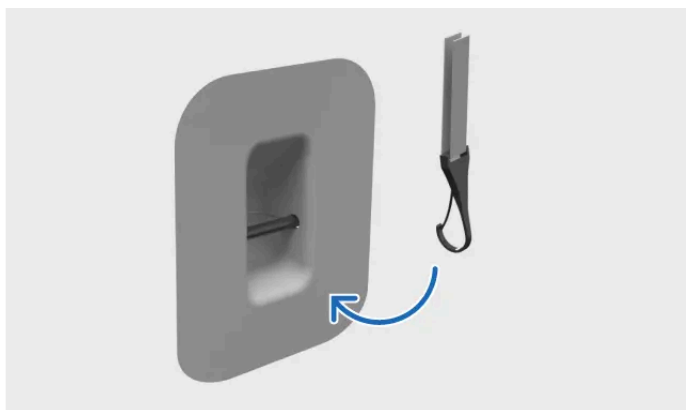

Upevnění popruhu k hornímu kotevnímu bodu zádržného systému

Tyto kotevní body lze používat k upevňování dětských zádržných systémů na vnější sedadla druhé řady.

! Důležité

Pokyny výrobce

Při používání kotevních bodů vždy dodržujte pokyny výrobce dětského zadržného systému. Pokud není uvedeno jinak, pásy upevněné k hornímu kotevnímu bodu by měly být vedeny po stranách podpěry hlavové opěrky. Pokud je k dispozici pouze jeden popruh, provlečte jej kolem strany, která je nejbližší navíječi bezpečnostního pásu.

Kryt zavazadlového prostoru

Pokud je kryt zavazadlového prostoru nainstalován za zadními sedadly, může úzká mezera mezi opěradlem a krytem ztížit připevnění pásu upevněného k hornímu kotevnímu bodu. V případě potřeby kryt pro snadnější instalaci dočasně sundejte. Vždy dbejte na to, aby se kryt zavazadlového prostoru nedotýkal pásu upevněného k hornímu kotevnímu bodu.

5.6.1.2.3. Kotevní body pro spodní popruh

Vozidlo je vybaveno kotevními body pro spodní popruh, které lze použít k upevnění dětského zadržného systému na sedadlo druhé řady.

Je-li k dispozici příslušenství pro spodní ukotvení na předním sedadle, kotevní body najdete i po stranách prostoru pro nohy před sedadlem předního spolujezdce.

Kotevní body pro zadní sedadla

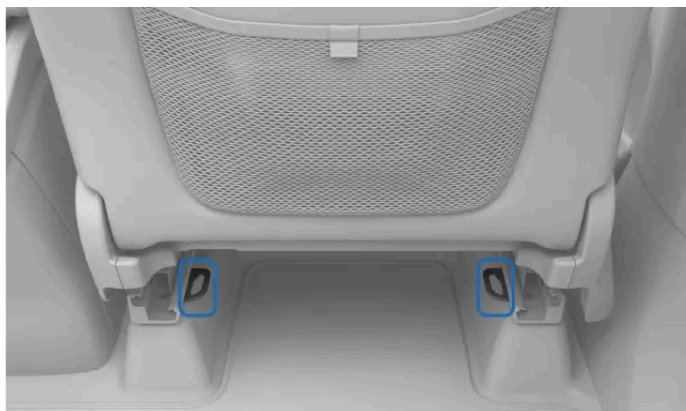

Kotevní body pro spodní popruh se nacházejí na zadní straně podlahových kolejnic předních sedadel.

Kotevní body pro přední sedadlo

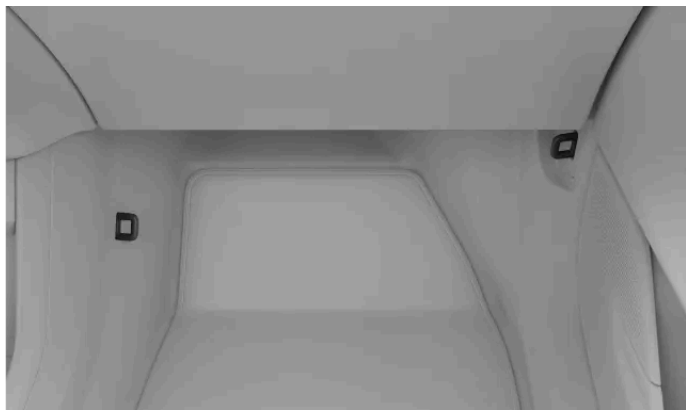

Je-li k dispozici příslušenství pro spodní ukotvení na předním sedadle^[1], kotevní body najdete i po stranách prostoru pro nohy u sedadla předního spolujezdce.

Kotevní body pro spodní popruh se používají zejména ve spojení s bezpečnostním pásem vozidla při upevňování některých dětských zádržných systémů proti směru jízdy.

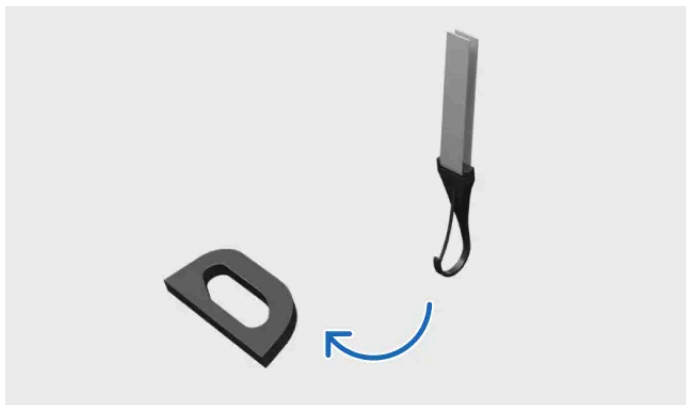

Upevnění popruhu ke spodnímu kotevnímu bodu zádržného systému

Tyto kotevní body lze používat pro dětské zádržné systémy na kterémkoli ze sedadel druhé řady.

Dále platí, že pokud je vozidlo vybaveno příslušenstvím pro spodní ukotvení na předním sedadle, můžete tyto kotevní body použít k upevnění dětského zádržného systému na sedadlo předního spolujezdce.

Tip

Společný kotevní bod

K jednomu kotevnímu bodu pro spodní popruh můžete uchytit dva spodní popruhy z různých dětských zádržných systémů, například když vedle sebe upevňujete dva dětské zádržné systémy proti směru jízdy.

Přípevnění háčku

Úzké prostory mohou někdy ztěžovat přípevnění upínacího háčku ke kotevnímu bodu. Zkuste háček otočit a připevnit ho z jiného úhlu.

 **Poznámka**

Pokyny výrobce

Při používání kotevních bodů vždy dodržujte pokyny výrobce dětského zadržného systému.

^[1] Dostupnost může záviset na konkrétním trhu.

5.6.1.3. Integrovaná dětská autosedačka

Součástí prostředního zadního sedadla je integrovaná dětská autosedačka. Tu můžete vyklopit nebo sklopit k bezpečnému a pohodlnému převážení dětí.



Konstrukce dětské autosedačky zohledňuje specifické požadavky na bezpečnost cestování dětí.

Před převážením dítěte v integrované dětské autosedačce:

- Zkontrolujte, zda je dětská autosedačka bezpečně uchycena na místě.
- Nastavte hlavovou opěrku podle výšky dítěte.
- Přečtěte si v této příručce všechny informace související s bezpečností a dbejte uvedených pokynů, zejména těch, které se týkají bezpečnosti dětí, správného způsobu sezení a používání bezpečnostních pásů.

Integrovaná dětská autosedačka je určena dětem o hmotnosti až 36 kg a výšce 106–145 cm. Dětskou autosedačku nedoporučujeme používat k převozu dětí mladších 4 let.

 **Varování**

Nepravujte ani neopravujte vlastními silami

Volvo doporučuje případnou opravu nebo výměnu integrované dětské autosedačky provádět výhradně v autorizovaných servisech Volvo. Dětskou autosedačku nijak neopravujte ani k ní nepřidávejte žádné doplňky. Pokud byla integrovaná dětská autosedačka vystavena vysokému namáhání, například při dopravní nehodě, je nutné provést výměnu sedáku, bezpečnostního pásu a opěradla, či dokonce celého sedadla. I pokud by dětská autosedačka nejevila žádné známky poškození, nemusí nadále poskytovat stejnou úroveň ochrany. Totéž platí i v případě, že dětská autosedačka byla během nehody ve snížené poloze. Dětskou autosedačku je nezbytné vyměnit i v případě, že vykazuje známky většího opotřebení.

Dodržujte pokyny

Doporučujeme přísně dodržovat všechny pokyny související s integrovanou dětskou autosedačkou. V opačném případě by dítě mohlo při dopravní nehodě utrpět vážná zranění.

 **Důležité**

Místní předpisy

V různých zemích a oblastech platí odlišné předpisy ohledně usazování dětí a jejich zabezpečení. Vždy se seznamte s předpisy platnými v místě, kde vozidlo používáte.

 **Poznámka**

Integrovaná dětská autosedačka byla schválena v souladu s předpisem UN R129/03 jako autosedačka pro větší děti určená pro konkrétní vozidlo.

5.6.1.3.1. Vyklápění integrované dětské autosedačky

Do sedáku prostředního zadního sedadla je zabudována dětská autosedačka, kterou je před použitím nutné vyklopit.



Odblokuje zámek zatažením za rukojeť v přední části sedáku prostředního sedadla.

Obsah této příručky představuje stav uživatelské příručky v době tisku a v budoucích případech nemusí být zcela platný. Další informace naleznete na první straně, kde je uvedena kompletní poznámka o vyloučení odpovědnosti.

> Dětská autosedačka se uvolní a její zadní strana bude lehce nakloněna nahoru.

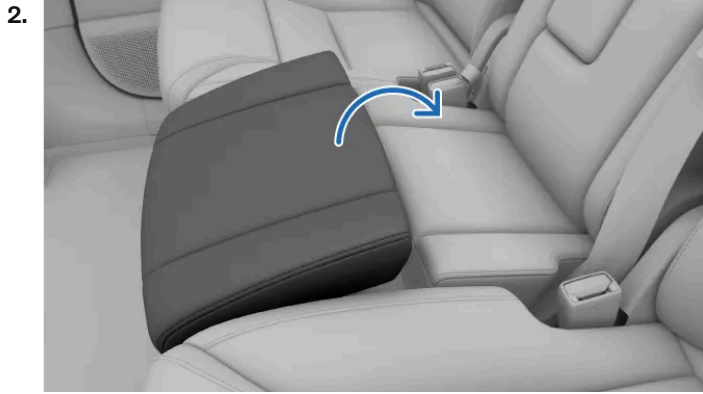

Dětskou autosedačku uchopte jednou rukou vpředu a druhou rukou v její zadní části. Poté ji vytáhněte směrem nahoru a dozadu až k opěradlu sedadla.



Zatlačte shora na dětskou autosedačku, dokud neuslyšíte cvaknutí.

> Dětská autosedačka zapadne na místo.

 **Varování**

Dodržujte všechny pokyny související s dětskou autosedačkou. V případě nehody by jinak mohlo dojít k vážným zraněním.

5.6.1.3.2. Sklápění integrované dětské autosedačky

Když integrovanou dětskou autosedačku nepoužíváte, můžete ji sklopit, aby se na sedadlo mohl posadit dospělý spolujezdec.

Před sklápěním dětské autosedačky zkontrolujte, zda v místě před ní neleží žádné předměty. Ty by mohly bránit sklopení a bezpečnému zajištění dětské autosedačky do sedadla.



Odblokujte zámek zatažením za rukojeť v přední části dětské autosedačky.

> Dětská autosedačka se uvolní a posune dopředu.

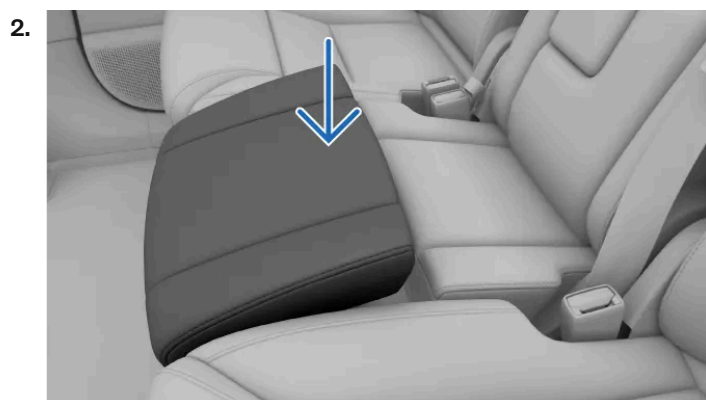

Zatlačte dětskou autosedačku dolů, dokud neuslyšíte cvaknutí.

> Sedačka zapadne na místo.

5.6.1.4. Doporučené dětské zadržné systémy

Používejte pouze dětské zadržné systémy, které přímo doporučuje Volvo, byly schváleny v souladu se standardem i-Size, univerzálně schválené systémy nebo systémy schválené pro konkrétní vozidlo, kdy je vaše vozidlo uvedeno na seznamu příslušného výrobce.

Dětský zadržný systém ^[1]	Způsob upevnění	Velikost dítěte (ECE R129)
Maxi-Cosi Pearl 360 + FamilyFix 360 Base ^[2]	Proti směru jízdy	40–105 cm (max. 17,5 kg)
Volvo Easy access ^[3]	Proti směru jízdy	40–105 cm (max 18 kg)
Dětská autosedačka Volvo obrácená proti směru jízdy ^[4]	Proti směru jízdy	61–115 cm (max 25 kg)
Autosedačka Volvo pro větší děti ^[5]	Ve směru jízdy	105–150 cm (max. 36 kg)
Dětský podsedák Volvo ^[5]	Ve směru jízdy	138–150 cm (max 36 kg)

Obsah této příručky představuje stav uživatelské příručky v době tisku a v budoucích případech nemusí být zcela platný. Další informace naleznete na první straně, kde je uvedena kompletní poznámka o vyloučení odpovědnosti.

[1] Dostupnost uvedených dětských zádržných systémů se může lišit v závislosti na konkrétní zemi.

[2] Č. atestu: 030062

[3] Číslo osvědčení: E11-010016

[4] Číslo typového schválení: E11 129R03/08 0599 00

[5] Číslo osvědčení: E1 129R03/09 0061 07

5.6.1.5. Tabulka s přehledem míst vhodných k umístění dětského zádržného systému

V následující tabulce najdete přehled různých typů dětských zádržných systémů určených k upevnění na jednotlivá sedadla.

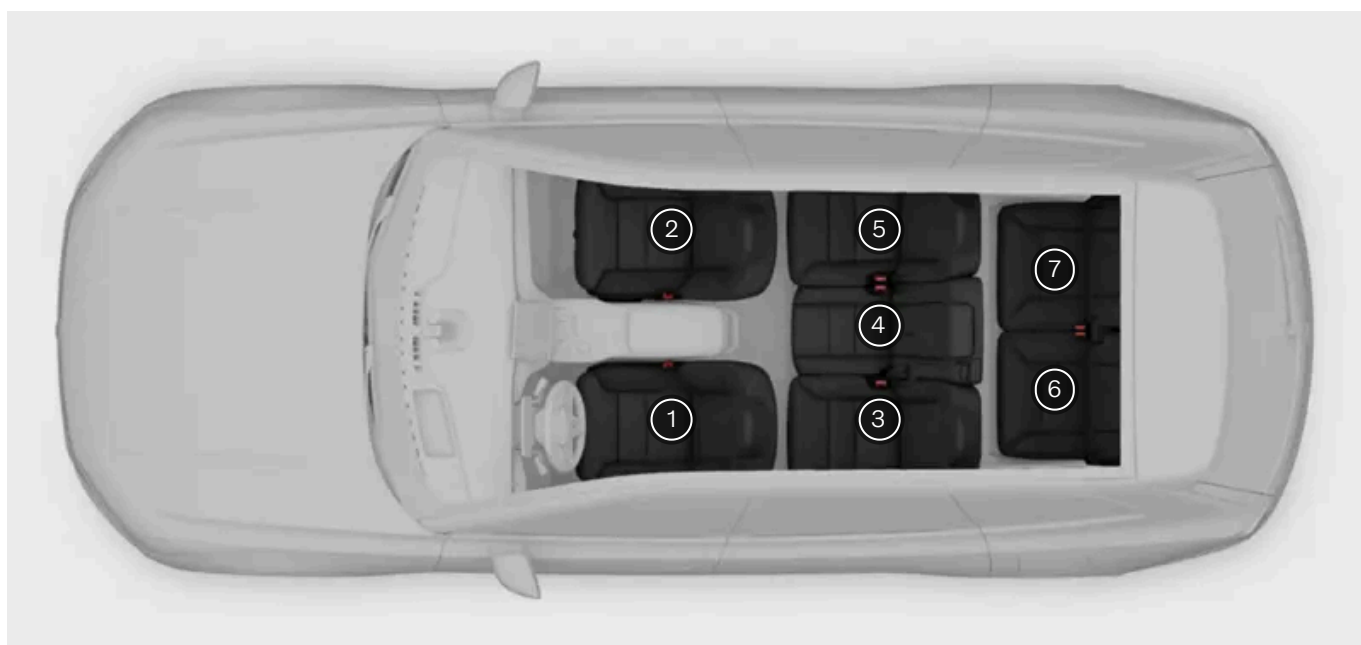

Poloha sedadla ^[1]	1	2 (s vypnutým airbagem, pouze dětské zádržné systémy proti směru jízdy)	2 (se zapnutým airbagem, pouze dětské zádržné systémy po směru jízdy)	3	4	5	6	7
Dětské zádržné systémy i-Size	Ne	Ne	Ne	Ano	Ne	Ano	Ne	Ne
Univerzálně schválené dětské zádržné systémy upevněné pomocí bezpečnostního pásu vozidla	Ne	Ano	Ano	Ano	Ano	Ano	Ano	Ano
Ostatní kategorie dětských zádržných systémů ^[2]	Ne	Ano	Ano	Ano	Ano	Ano	Ne	Ne

 **Varování**

- Je-li na sedadle předního spolujezdce (poloha sedadla 2) upevněn dětský zádržný systém ve směru jízdy, airbag spolujezdce musí být povolen.
- Je-li na sedadle předního spolujezdce (poloha sedadla 2) upevněn dětský zádržný systém proti směru jízdy, airbag spolujezdce musí být zakázán.

Nedodržování těchto pokynů může vést k ohrožení života nebo vážným zraněním.

 **Důležité**

Místní předpisy

V různých zemích a oblastech platí odlišné předpisy ohledně usazování dětí a jejich zabezpečení. Vždy se seznamte s předpisy platnými v místě, kde vozidlo používáte.

[1] Podle obrázku.

[2] Další informace vám poskytne příslušný výrobce dětského zádržného systému.

6. Zamykání a zabezpečení

Seznamte se s nejrůznějšími funkcemi, které se týkají nastupování a vystupování z vozidla včetně fungování klíčů a alarmu.



V této části příručky popisujeme různé typy klíčů, otevírání a zavírání dveří, zamykání a odemykání a funkci alarmu.

Seznamte se s různými typy klíčů a možnostmi přizpůsobit si reakce vozidla na zamykání a odemykání, resp. váš příchod a odchod od vozidla.

6.1. Klíče

Vaše vozidlo podporuje několik typů klíčů. Některé klíče dokáže vozidlo samo rozpoznat při vašem příchodu nebo odchodu. Na druhé straně klíčové karty je nutné vždy přiložit na kliku dveří řidiče.

Typy klíčů

! Důležité

Používání klíčů je vcelku jednoduché, je však třeba mít na paměti některá omezení, která jsou s jednotlivými typy klíčů z bezpečnostních důvodů spojena. Doporučujeme si v této příručce přečíst všechny informace související s klíči a jejich používáním.

Bezdrátové technologie vozidla a klíčů mohou způsobovat rušení jiných zařízení. Další informace o těchto systémech naleznete jinde v této příručce v části s technickými specifikacemi.

Z bezpečnostních důvodů nikdy nenechávejte klíče ležet na viditelném místě.

Vozidlo podporuje následující typy klíčů:

Obsah této příručky představuje stav uživatelské příručky v době tisku a v budoucích případech nemusí být zcela platný. Další informace naleznete na první straně, kde je uvedena kompletní poznámka o vyloučení odpovědnosti.

- digitální klíč,
- klíčovou kartu
- Beztláčtkový klíč

Digitální klíče a nabitě beztláčtkové klíče podporují rozpoznávání na dálku, což znamená, že je vozidlo dokáže při vašem příchodu nebo odchodu rozpoznat. Zamykání a odemykání tak probíhá automaticky.

Klíče bez vlastního napájení, jako je klíčová karta nebo vybitý klíč podporující rozpoznávání na dálku, používají NFC^[1]. To znamená, že je lze přečíst pouze na konkrétních místech vozidla.

Poznámka

Objednání nových nebo dalších klíčů

K vozidlu se dodává jen omezený počet klíčů. Pokud klíč ztratíte nebo potřebujete nějaký další, obraťte se na podporu Volvo.

Dostupnost digitálního klíče

Digitální klíč pro vaše vozidlo je v současné době k dispozici pro určité modely Apple iPhone, Samsung Galaxy a Google Pixel. Pokud si nejste jisti kompatibilitou svého zařízení, obraťte se na jeho výrobce. Mnoho výrobců má na svých webových stránkách informace o kompatibilitě a možnostech funkce UWB.

Tip

Klíčová karta jako záložní přístup

Doporučujeme mít vždy po ruce klíčovou kartu pro případ ztráty nebo odcizení zařízení s digitálním klíčem. Může se také hodit, pokud potřebujete umožnit přístup do vozidla servisnímu technikovi nebo asistenční službě, ale nechcete sdílet svůj digitální klíč.

Místa pro čtení klíčů

Existují dva způsoby rozpoznávání klíčů k zamykání nebo odemykání vozidla.

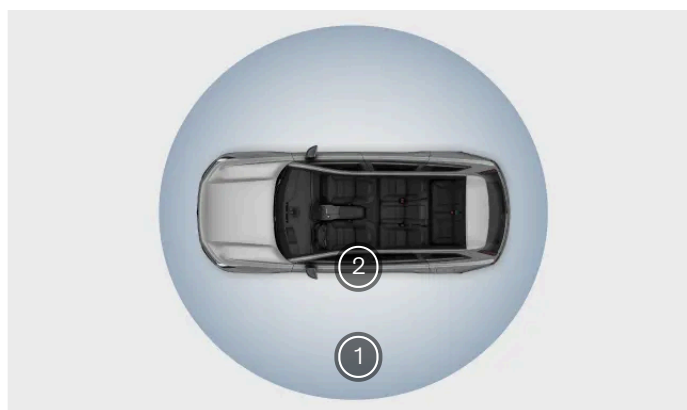

- 1 Pomocí klíčů podporujících rozpoznávání na dálku můžete vozidlo zamykat nebo odemykat, aniž byste stáli přímo u něj.
- 2 Klíčové karty zamykají nebo odemykají vozidlo, když jsou přiloženy ke čtečce klíčů v klince dveří řidiče.

Dále je zde čtečka klíčů mezi předními sedadly, kam můžete položit klíčovou kartu nebo vybitý klíč podporující rozpoznávání na dálku, a tak vozidlo spustit. Čtečka klíčů se nachází na stejném místě jako bezdrátová nabíječka.

Poznámka

Nereagující vozidlo

Pokud vozidlo na váš příchod s klíčem podporujícím rozpoznávání na dálku nereaguje, zkuste jej odemknout zatažením za kliku dveří. Vozidlo můžete odemknout i přiložením kteréhokoli z klíčů na kliku dveří.

Vozidlo nemusí reagovat obvyklým způsobem například z těchto důvodů:

- Vozidlo bylo několik dní v kuse vypnuto a je nutné počkat na opětovnou aktivaci všech systémů, aby mohly rozpoznat váš klíč a vozidlo zpřístupnit.
- Bezdrátový signál klíče je něčím rušen.
- Používáte beztlačítkový klíč se slabou baterií nebo tento klíč přešel do úsporného režimu.

V případě úplného vybití baterie vozidlo na žádný klíč nereaguje.

Uživatelské profily a klíče

Klíče můžete přiřadit ke konkrétnímu uživatelskému profilu. Vozidlo tak dokáže samo poznat, kdo jej odemýká, a poté použít všechna nastavení daného uživatele. Další informace o možnostech přizpůsobení naleznete v samostatné části této příručky.

Uzamknutí klíčů uvnitř vozidla

Když zamknete vozidlo, v jehož kabině se stále nachází dálkový beztlačítkový klíč, funkce tohoto klíče se dočasně deaktivují. Vozidlo můžete stále otevřít přiložením některého ze svých dalších klíčů ke klice dveří.

Varování

Nechávejte-li ve vozidle někoho sedět, nezapomeňte si vždy s sebou vzít klíče. To je důležité zejména v případě dětí.

V případě nevhodného používání systémů otvírání a spouštění vozidla může dojít k vážnému zranění osob. Při opouštění vozidla si vždy berte klíče s sebou – včetně klíčů digitálních a beztlačítkových. Mohlo by dojít ke spuštění vozidla nebo různých systémů, jako například elektrického ovládání oken, kdy hrozí riziko vážného zranění osob. Nikdy ve vozidle neopouštějte děti, hendikepované osoby ani nikoho, kdo si nedokáže pomoci vlastními silami. Dveře je možné zamknout pomocí klíče pro ovládání zámků na dálku nebo dotykem kapacitní plošky senzoru zamykání na klice dveří. V takovém případě by ve vozidle mohly být nechtěně uzamčeny jiné osoby. Osoby uvězněné uvnitř by pak mohly být vystaveny velmi vysokým, či naopak nízkým teplotám (v závislosti na ročním období). Dokud je vozidlo v pohybu, například při dojíždění až do úplného zastavení, nikdy klíč nevyndavejte.

Důležité

Součástí vnější kliky dveří jsou elektronické součásti. Chraňte je před nešetrným zacházením. Klíče nikdy nenechávejte ve vozidle, a to ani digitální klíče nebo klíče podporující rozpoznávání na dálku. Hrozí riziko poškození nebo odcizení vozidla neoprávněnými osobami. Při opouštění vozidla si vždy berte klíče s sebou.

6.1.1. beztlačítkový klíč.

Pomocí beztlačítkového klíče můžete vozidlo odemknout, zamknout nebo s ním jet.



S beztlačítkovým klíčem můžete vozidlo na dálku zamknout, odemknout a spustit, ale lze jej také používat stejně jako klíčovou kartu.

Chcete-li klíč použít jako klíčovou kartu, přiložte jej ke klince dveří řidiče s logem směrem k sobě.

Nabíjení beztlačítkového klíče

K dobití klíče použijte bezdrátovou nabíječku mezi předními sedadly nebo externí bezdrátovou nabíječku [1].

Úroveň nabití baterie

O stavu baterie připojeného beztlačítkového klíče informuje zobrazení stavu vozidla.

! Důležité

- Necháte-li beztlačítkový klíč příliš dlouho s vybitou baterií, již nebude možné ji dobít. Pokud je baterie úplně vybitá a na nabíjení nereaguje, můžete si pořídit baterii novou. Další informace vám poskytne autorizovaný servis Volvo.
- Pokud vozidlo váš beztlačítkový klíč v kabině nerozpozná, po vystoupení se nezamkne. Položte klíč na čtečku klíčů, aby se aktualizoval stav rozpoznávání klíče.

i Poznámka

- S ohledem na co nejdelší životnost baterie nikdy nenechávejte baterii delší dobu zcela vybitou.
- Pokud beztlačítkový klíč přestane na dálku fungovat, důvodem může být slabá baterie. Upozorňujeme dále, že signál mezi klíčem a vozidlem může být rušen překážkami nebo jinými signály.
- Mějte na paměti, že i v případě vybití baterie beztlačítkového klíče jej můžete používat jako klíčovou kartu.

Varování

Součástí beztlačítkového klíči je nevyměnitelná baterie, která může být nebezpečná. Baterie vždy uchovávejte mimo dosah dětí. Máte-li podezření, že došlo ke spolknutí baterie nebo jiného způsobu proniknutí do těla, okamžitě vyhledejte lékařskou pomoc. Nebezpečná je i kapalina obsažená v baterii. Zamezte fyzickému kontaktu s touto kapalinou.

^[1] Kompatibilní se standardem Qi

6.1.1.1. Nabíjení beztlačítkového klíče

K optimálnímu fungování beztlačítkového klíče je nutné udržovat jej nabitý.

Úroveň nabití baterie

O stavu baterie připojeného beztlačítkového klíče informuje zobrazení stavu vozidla.

Ukazatele baterie beztlačítkového klíče

 Baterie beztlačítkového klíče je téměř vybitá.

 Baterie beztlačítkového klíče je slabá ^[1].

 Beztlačítkový klíč se právě nabíjí.

 Baterie beztlačítkového klíče je plně nabita.

 Vozidlo žádný beztlačítkový klíč nerozpoznává. Příčinou může být úplné vybití baterie čipu.

Varování

Komunikace vozidla pomocí Bluetooth, UWB ^[2] a NFC může na určitou vzdálenost způsobovat rušení.

Důležité

Mezi bezdrátovou nabíječku a zařízení, které se má nabíjet, nikdy nepokládejte karty komunikující přes NFC, jako například klíčové karty nebo elektronické platební karty. Mohly by se poškodit.

Do blízkosti senzorů vozidla nedávejte žádná citlivá zařízení, abyste zamezili jejich rušení nebo poškození.

Před nabíjením beztlačítkového klíče zkontrolujte, zda na nabíječce neleží jiné předměty.

1. Zkontrolujte, zda je bezdrátová nabíječka zapnuta. To provedete přes středový displej.
2. Umístěte klíč doprostřed bezdrátové nabíječky logem nahoru.



Bezdrátová nabíječka

- > Beztláčtkový klíč se začne nabíjet.
Během nabíjení funguje beztláčtkový klíč jako klíčová karta.

i Tip

K dobíjení beztláčtkového klíče můžete použít i nabíječku podporující standard Qi.

! Důležité

Životnost baterie prodloužíte tím, že ji nikdy nenecháte delší dobu zcela vybitou.

Necháte-li beztláčtkový klíč příliš dlouho s vybitou baterií, již nebude možné ji dobít. Pokud je baterie úplně vybitá a na nabíjení nereaguje, můžete si pořídit baterii novou. Další informace vám poskytne autorizovaný servis Volvo.

i Poznámka

Čtečku klíčů a bezdrátovou nabíječku najdete na stejném místě. To znamená, že pokud je na čtečce klíčů položen jakýkoli typ klíče od vozidla, musíte jej dát pryč, abyste mohli používat bezdrátové nabíjení telefonu.

Je-li beztláčtkový klíč příliš horký nebo studený, nabíjení nebude správně fungovat.

Pokud je baterie vozidla úplně vybitá, na žádný klíč nebude vozidlo reagovat.

Mějte na paměti, že i v případě vybití baterie beztláčtkového klíče jej můžete používat jako klíčovou kartu.

^[1] Dokud beztláčtkový klíč nenabijete, vozidlo jej na dálku nerozpozná, ale i nadále jej můžete používat jako klíčovou kartu.

^[2] Ultra-wideband (ultra širokopásmové připojení)

6.1.2. klíčovou kartu

Obsah této příručky představuje stav uživatelské příručky v době tisku a v budoucích případech nemusí být zcela platný. Další informace naleznete na první straně, kde je uvedena kompletní poznámka o vyloučení odpovědnosti.

Klíčové karty slouží k zamykání i odemykání vozidla a umožňují jeho řízení.



Vozidlo můžete zamknout a odemknout přiložením klíčové karty ke klince dveří řidiče.

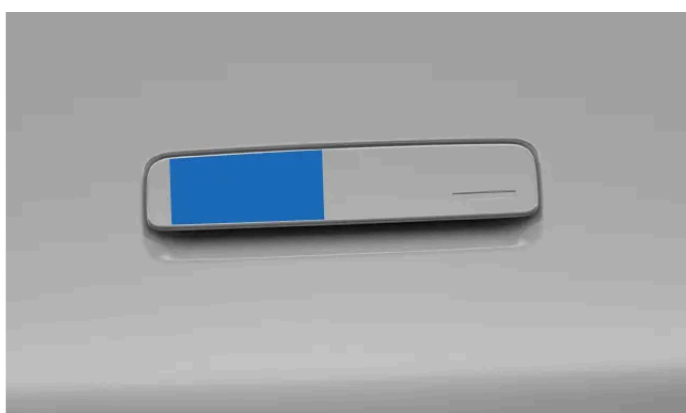

Místo pro čtení klíčů na klince dveří řidiče

Když klíčovou kartu položíte na čtečku klíčů mezi předními sedadly, vozidlo se spustí. Jakmile použijete pedály vozidla, můžete kartu ze čtečky klíčů vyndat.

Stojí-li vozidlo chvíli na místě bez karty položené na čtečce klíčů, k opětovnému zapnutí jízdního režimu je nutné kartu vrátit na čtečku.

 **Varování**

Komunikace vozidla pomocí Bluetooth, UWB^[1] a NFC^[2] může na určitou vzdálenost způsobovat rušení.

 **Důležité**

Mezi bezdrátovou nabíječku a zařízení, které se má nabíjet, nikdy nepokládejte karty komunikující přes NFC, jako například klíčové karty nebo elektronické platební karty. Mohly by se poškodit.

 **Poznámka**

Čtečku klíčů a bezdrátovou nabíječku najdete na stejném místě. To znamená, že pokud je na čtečce klíčů položen jakýkoli typ klíče od vozidla, musíte jej dát pryč, abyste mohli používat bezdrátové nabíjení telefonu.

Obsah této příručky představuje stav uživatelské příručky v době tisku a v budoucích případech nemusí být zcela platný. Další informace naleznete na první straně, kde je uvedena kompletní poznámka o vyloučení odpovědnosti.

i Tip

Klíčová karta jako záložní přístup

Pokud vaše vozidlo nereaguje, když se ho pokoušíte odemknout pomocí dálkového beztlačítkového klíče, zkuste odemknout dveře řidiče pomocí klíčové karty. Klíčová karta je speciálně navržena tak, aby v takovéto situaci sloužila jako záložní řešení. Dostanete se tak ke svým věcem uvnitř vozidla i v případě, že by ostatní dveře nešlo otevřít. Pokud vozidlo nereaguje, obraťte se na podporu Volvo.

Nezapomeňte, že je-li baterie vozidla zcela vybitá, nelze ani otevřít dveře.

[1] zkr. „Ultra-wideband“ (ultra širokopásmové připojení),

[2] zkr. „Near Field Communication“

6.1.3. Digitální klíč

Digitální klíč vám umožňuje zamykat, odemykat a startovat vaše vozidlo pomocí kompatibilního telefonu nebo chytrých hodinek.

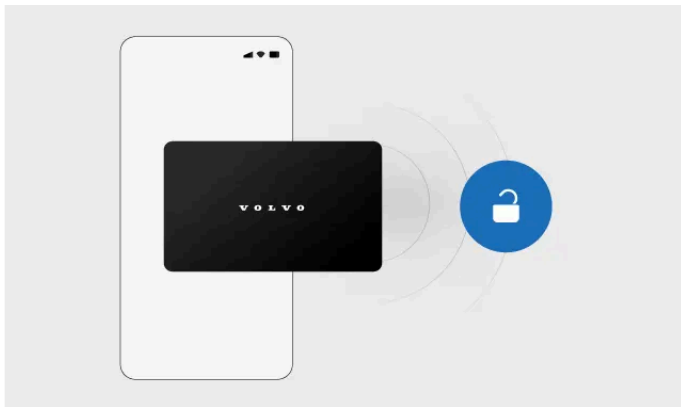

Jakmile si na svém zařízení nastavíte digitální klíč, funguje stejně jako ostatní klíče. Pokud vaše zařízení podporuje funkci UWB^[1], bude vaše vozidlo schopné digitální klíč detekovat na dálku. Nemí-li vaše zařízení vybaveno funkcí UWB, funguje digitální klíč jako klíčová karta.

Vlastník vozidla může vytvořit jeden primární digitální klíč. Jakmile je primární klíč vytvořen, můžete sdílet digitální klíče s rodinou a přáteli.

i Poznámka

Kompatibilní zařízení

Digitální klíč pro vaše vozidlo je v současné době k dispozici pro určité modely Apple iPhone, Samsung Galaxy a Google Pixel. Pokud si nejste jisti kompatibilitou svého zařízení, obraťte se na jeho výrobce. Mnoho výrobců má na svých webových stránkách informace o kompatibilitě a možnostech funkce UWB.

Použití digitálního klíče na zařízení s funkcí UWB

Když si v zařízení s funkcí UWB nastavíte digitální klíč, můžete vozidlo zamknout nebo odemknout těmito způsoby:

- pomocí funkce přiblížení a vzdálení pro automatické odemykání a zamykání,
- pomocí dotyku na spodní straně kliky dveří,
- pomocí svého zařízení jako klíčové karty
- pomocí tlačítka pro uzamčení a odemčení v aplikaci peněženky vašeho zařízení.

Chcete-li vozidlo spustit, stačí, když si zařízení vezmete s sebou do vozidla nebo jej položíte na čtečku karet mezi předními sedadly. Čtečka klíčů se nachází na stejném místě jako bezdrátová nabíječka.



Tip

Zakázání pasivního přístupu v aplikaci peněženky

Mnoho aplikací peněženek má nastavení, které vám umožňuje deaktivovat pasivní přístup. Pokud je tato funkce vypnutá, vozidlo se automaticky neodemkne, když se k němu přiblížíte s digitálním klíčem. Funkce odemykání při přiblížení bude i nadále k dispozici, když použijete jiné dálkové beztláčkové klíče.

Použití digitálního klíče na zařízení bez funkce UWB

Pokud vaše zařízení není vybaveno funkcí UWB, funguje digitální klíč jako klíčová karta. Chcete-li vozidlo odemknout, otevřete klíč v aplikaci Peněženka a přiložte zařízení k levé straně kliky dveří řidiče. Vozidlo spustíte položením zařízení na čtečku karet mezi předními sedadly.

Sdílení digitálního klíče

Po nastavení primárního digitálního klíče jej můžete sdílet s rodinou a přáteli. Otevřete digitální klíč v aplikaci Peněženka na svém telefonu a použijte volbu pro sdílení.



Poznámka

Možnost sdílení digitálního klíče nemusí být k dispozici ve všech zobrazeních peněženky. Nezapomeňte otevřít aplikaci peněženky pomocí ikony aplikace.



Tip

Bez baterie

I když se zařízení vybité, můžete digitální klíč stále používat jako klíčovou kartu. Další informace získáte od výrobce zařízení.

[1] zkr. „Ultra-wideband“ (ultra širokopásmové připojení),

6.1.3.1. Vytvoření digitálního klíče

Vlastník vozidla může kdykoli v nastaveních vytvořit primární digitální klíč.

Vlastník vozidla může vytvořit primární digitální klíč v průvodci nastavením. Tento digitální klíč lze poté sdílet s rodinou a přáteli. K průvodci se dostanete přes středový displej ve vašem vozidle, aplikaci Volvo Cars nebo aktivační e-mail, který jste dostali, když jste si vytvořili Volvo ID.

Poznámka

Kompatibilní zařízení

Digitální klíč pro vaše vozidlo je v současné době k dispozici pro určité modely Apple iPhone, Samsung Galaxy a Google Pixel. Pokud si nejste jisti kompatibilitou svého zařízení, obraťte se na jeho výrobce. Mnoho výrobců má na svých webových stránkách informace o kompatibilitě a možnostech funkce UWB.

Vytvoření digitálního klíče přes středový displej

Při nastavování digitálního klíče musíte být ve vozidle. Musíte se také ujistit, že:

- vozidlo stojí a není zamčené
- jste přihlášení do profilu vlastníka vozidla na středovém displeji
- jak vaše vozidlo, tak i váš telefon mají stabilní připojení k internetu^[1]
- vaše vozidlo i telefon jsou aktualizovány a obsahují tak nejnovější verzi softwaru,
- v telefonu je povolena funkce Bluetooth,
- využívání mobilních dat je povoleno v aplikaci peněženky ve vašem telefonu
- máte přístup k Volvo ID zaregistrovanému na profilu vlastníka vozidla.^[2]

1. Stiskněte symbol vozidla  ve spodním pruhu a otevřete **Nastavení**.
2. Klepněte na **Profily**.
3. Vyberte profil vlastníka a poté klepněte na **Klíče od vozidla** → **Nastavit digitální klíč**.
4. Pomocí telefonu přečtěte QR kód na středovém displeji a poté použijte odkaz, který se objeví.
5. Ověřte svoji totožnost zadáním správného Volvo ID.
 - > Na telefonu se zobrazí průvodce párováním.
6. Postupujte podle pokynů v telefonu.
 - > Po úspěšném spárování se v aplikaci Peněženka na vašem telefonu objeví váš primární digitální klíč. Nyní můžete svůj digitální klíč sdílet s rodinou a přáteli.

Přesunutí primárního digitálního klíče do jiného telefonu

Pokud chcete přesunout primární digitální klíč do jiného zařízení, například do nového telefonu, můžete tak učinit prostřednictvím středového displeje. V nastavení profilu vlastníka vyberte svůj primární digitální klíč a stiskněte **Změnit zařízení**, aby se klíč přesunul do nového zařízení.



Tip

Přiřazení digitálních klíčů k profilu

Primární digitální klíč je vždy přiřazen k profilu vlastníka vozidla. Pokud jste digitální klíč sdíleli s někým jiným, ujistěte se, že jej přiřadili ke svému uživatelskému profilu, aby se při odemykání vozidla použila všechna jejich preferovaná nastavení.

- [1] Pokud je vozidlo zaparkováno v podzemní garáži nebo je obklopeno překážkami, jako jsou budovy, kopce nebo hory, může být signál sítě blokován nebo příliš slabý.
- [2] Pokud nejste vlastníkem vozidla, svůj vlastní digitální klíč vytvořit nemůžete. V takovém případě požádejte majitele vozidla o sdílení digitálního klíče.

6.1.3.2. Smazání digitálního klíče

Digitální klíče můžete kdykoli smazat, a to buď pomocí středového displeje, nebo aplikace peněženky ve vašem telefonu.

Každý uživatel digitálního klíče jej může smazat a odstranit z aplikace Peněženka na svém telefonu. Vlastník vozidla může primární klíč nebo sdílené klíče odebrat také v aplikaci Peněženka nebo v profilu vlastníka na středovém displeji.



Poznámka

Kompatibilní zařízení

Digitální klíč pro vaše vozidlo je v současné době k dispozici pro určité modely Apple iPhone, Samsung Galaxy a Google Pixel. Pokud si nejste jisti kompatibilitou svého zařízení, obraťte se na jeho výrobce. Mnoho výrobců má na svých webových stránkách informace o kompatibilitě a možnostech funkce UWB.

Odkladná lhůta

Když vlastník vozidla smaže sdílený klíč přes aplikaci Peněženka na svém telefonu, k plné deaktivaci příslušného sdíleného klíče dojde poté, co držitel sdíleného klíče dokončí poslední jízdu, resp. po uplynutí 48 hodin od smazání. Pokud je sdílený klíč smazán přes středový displej, deaktivuje se okamžitě.

Odebrání jednoho nebo všech digitálních klíčů na středovém displeji

1. Stiskněte symbol vozidla  ve spodním pruhu a otevřete **Nastavení**.
2. Klepněte na **Profily**.
3. Vyberte profil vlastníka a poté klepněte na **Klíče od vozidla** → **Digitální klíče**.

Obsah této příručky představuje stav uživatelské příručky v době tisku a v budoucích případech nemusí být zcela platný. Další informace naleznete na první straně, kde je uvedena kompletní poznámka o vyloučení odpovědnosti.

4. Vyberte digitální klíč nebo klíče, které chcete odstranit.
5. Stiskněte tlačítko **Odebrat** a ověřte se pomocí svého Volvo ID.

i **Poznámka**

Ztracené zařízení

Pokud dojde ke ztrátě zařízení s digitálním klíčem, je vhodné digitální klíč smazat. Pokud to nelze provést přes středový displej, můžete jej smazat přes webovou stránku Volvo Portal. Klíčovou kartu mějte vždy po ruce, abyste měli přístup ke svému vozidlu i v případě ztráty zařízení.

6.1.4. Místa pro čtení klíčů

Vozidlo na několika různých místech rozpoznává vaše klíče, abyste mohli vozidlo zamknout, odemknout, resp. s ním odjet.

Místa komunikace s klíči

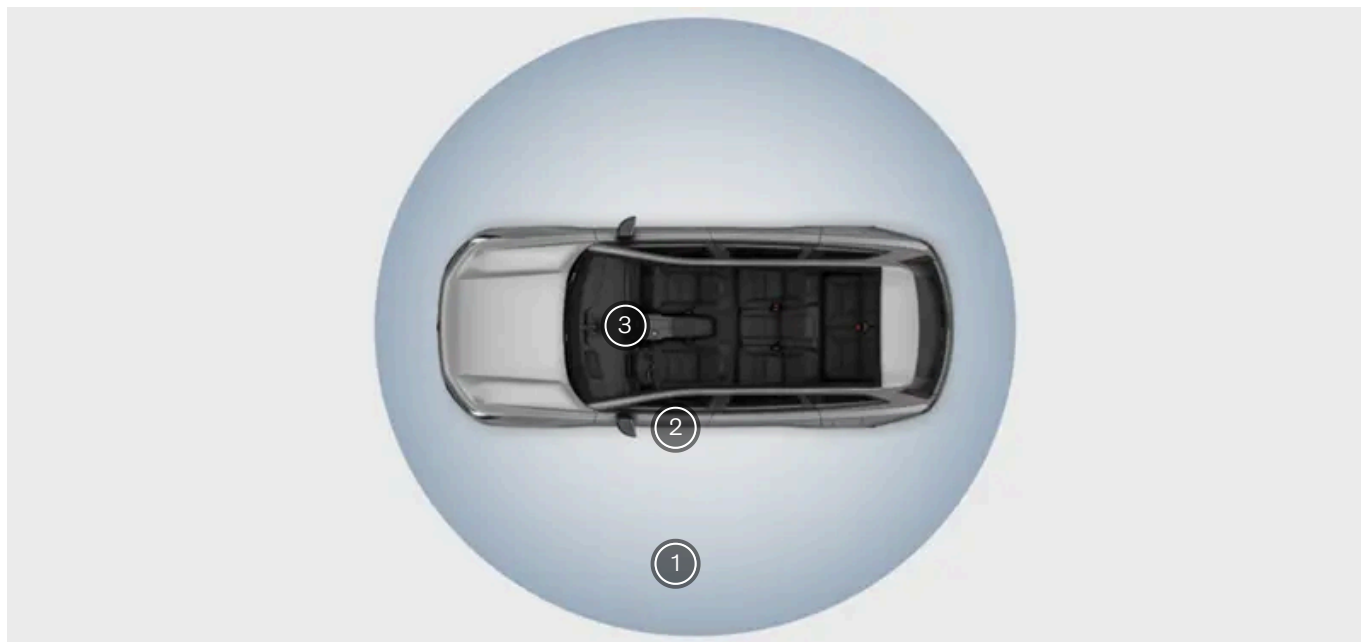

- 1 Klíče podporující rozpoznávání na dálku umožňují automatické zamykání a odemykání vozidla na krátkou vzdálenost.
- 2 Klíče, které nejsou vybaveny funkcí dálkového ovládání, je třeba umístit na sloupek dveří řidiče, aby bylo možné odemknout vozidlo.
- 3 Klíčové karty nebo vybité klíče lze umístit na čtečku klíčů mezi předními sedadly, aby se vozidlo spustilo.

Klíče podporující rozpoznávání na dálku

Digitální klíče a nabitě beztlačítkové klíče podporují rozpoznávání na dálku, což znamená, že je vozidlo dokáže při vašem příchodu nebo odchodu rozpoznat. Zamykání a odemykání tak probíhá automaticky.

Obsah této příručky představuje stav uživatelské příručky v době tisku a v budoucích případech nemusí být zcela platný. Další informace naleznete na první straně, kde je uvedena kompletní poznámka o vyloučení odpovědnosti.

Otevřete Nastavení pro výběr předvoleb a poté zapněte nebo vypněte automatické zamykání a odemykání.

i Poznámka

Funkce NFC

Klíče podporující rozpoznávání na dálku dále umožňují komunikaci přes NFC^[1]. To znamená, že i když má dálkový beztláčtkový klíč vybitou nebo slabou baterii, můžete jej stále používat jako kartu. Proto se všechny odkazy na funkce klíčové karty vztahují i na vybité dálkové beztláčtkové klíče.

Venkovní čtečka klíčů

Vozidlo zamknete a odemknete přiložením klíče libovolného typu k senzoru pro rozpoznávání klíčů. Najdete jej na boku kliky dveří řiče v místě blíže k přední vozidla.

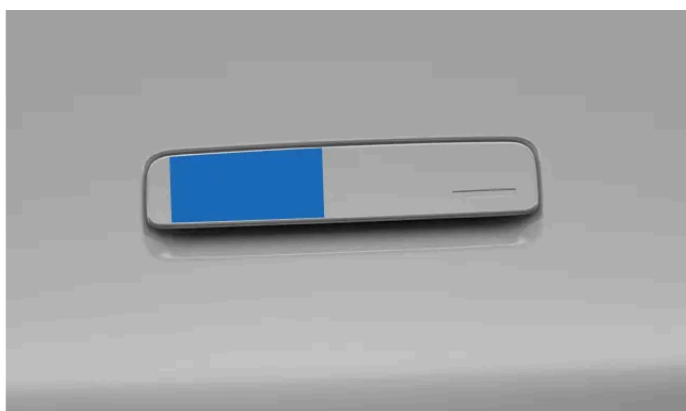

Místo pro čtení klíčů na klice dveří řidiče

Kartu nebo zařízení je nutné naplocho přiložit ke čtečce. Pokud používáte beztláčtkový klíč, logo by mělo být natočeno k vám.

Vnitřní čtečka klíčů

Vozidlo je možné spustit položením klíčové karty nebo vybitého beztláčtkového klíče na čtečku klíčů mezi předními sedadly.



Čtečka klíčů mezi předními sedadly slouží i jako bezdrátová nabíječka.

 **Poznámka**

Čtečku klíčů a bezdrátovou nabíječku nelze používat současně.

^[1] zkr. „Near Field Communication“

6.2. Otevírání a zavírání

Pro vozidlo jsou typické některé funkce a reakce, které byste při otevírání a zavírání dveří měli mít na paměti.

Otevření dveří

Dokud vozidlo neodemknete, venkovní kliky dveří zůstávají zatažené.

Zevnitř vozidla se dveře otevírají pomocí páčky vedle ovládacích prvků oken.

 **Tip**

Jemné dovírání

Pokud dveře zcela nedovřete, vozidlo se je pokusí zavřít úplně.

 **Důležité**

Nouzové otevření

Pokud není zapnutá dětská pojistka, lze dveře vždy otevřít zevnitř pomocí vnitřní páčky. To se může hodit v případě nouze nebo při vybití baterie vozidla. Chcete-li mechanicky uvolnit západku dveří, vytáhněte páčku dvakrát až nahoru.

 **Poznámka**

Vyklopení klik může ve výjimečných případech zabránit námraza nebo led. Pokud by taková situace nastala a vozidlo bylo odemčené, dveře i tak můžete pomocí kliky otevřít.

Pokud byste kliku nemohli otevřít kvůli nahromaděnému ledu, můžete vyzkoušet následující:

- V aplikaci Volvo Cars zapněte teplotní přípravu k vyhřátí kabiny vozidla.
- Opatrně kliky očistěte smetáčkem nebo led odstraňte poklepáním rukou.

Otevírání kapoty

K otevření kapoty slouží páčka poblíž sedadla řidiče.

Otevření kufru

Obsah této příručky představuje stav uživatelské příručky v době tisku a v budoucích případech nemusí být zcela platný. Další informace naleznete na první straně, kde je uvedena kompletní poznámka o vyloučení odpovědnosti.

K ručnímu otevření kufru můžete použít tlačítko na výklopné zádí nebo na středovém displeji. Můžete použít i hands-free ovládání.

Upozornění na otevřené dveře

Pravidelně kontrolujte, zda je správně zavřena kapota, víko kufru i dveře vozidla.



Otevřené dveře jsou na symbolu vozidla vpravo dole na displeji řidiče zvýrazněny červeně. Na nesprávně zavřené dveře dále vozidlo upozorňuje výstražným zvukem.

Z bezpečnostních důvodů vám vozidlo ztíží akcelarovat z nízké rychlosti, pokud nejsou dveře řidiče zcela zavřené.

! Důležité

V zájmu své vlastní bezpečnosti byste vždy měli překontrolovat, zda se všechny dveře skutečně zcela zavřely, přestože se vozidlo snaží všechny pootevřené dveře prostoru pro cestující automaticky dovírat.

6.2.1. Otevírání kapoty

K otevření kapoty je nutné zatáhnout za dvě samostatné uvolňovací páčky. Pod kapotou se nachází přední zavazadlový prostor. Před vyjetím nezapomeňte kapotu zavřít.

Poloha uvolňovacích páček

Páčku otevírání kapoty najdete pod přístrojovou deskou po straně řidiče, hned před závěsem dveří.



Druhá páčka se nachází pod přední hranou kapoty.



1. Zatáhněte za páčku kapoty uvnitř vozidla.

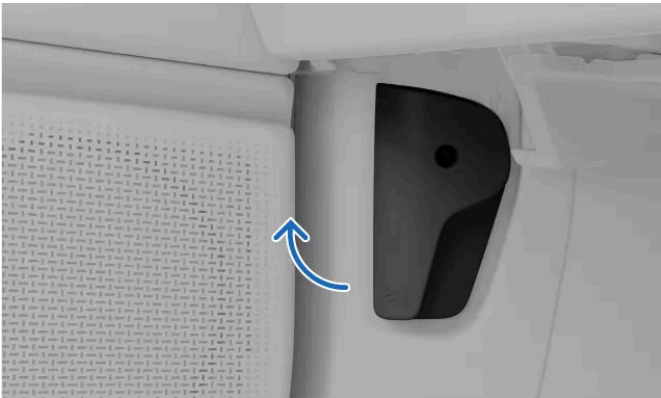

Zatažení za vnitřní páčku pro uvolnění kapoty

> Kapota se částečně odblokuje. Pootevře se, abyste mohli použít druhou páčku pod kapotou.

2. Zatáhněte za páčku pod přední hranou kapoty.

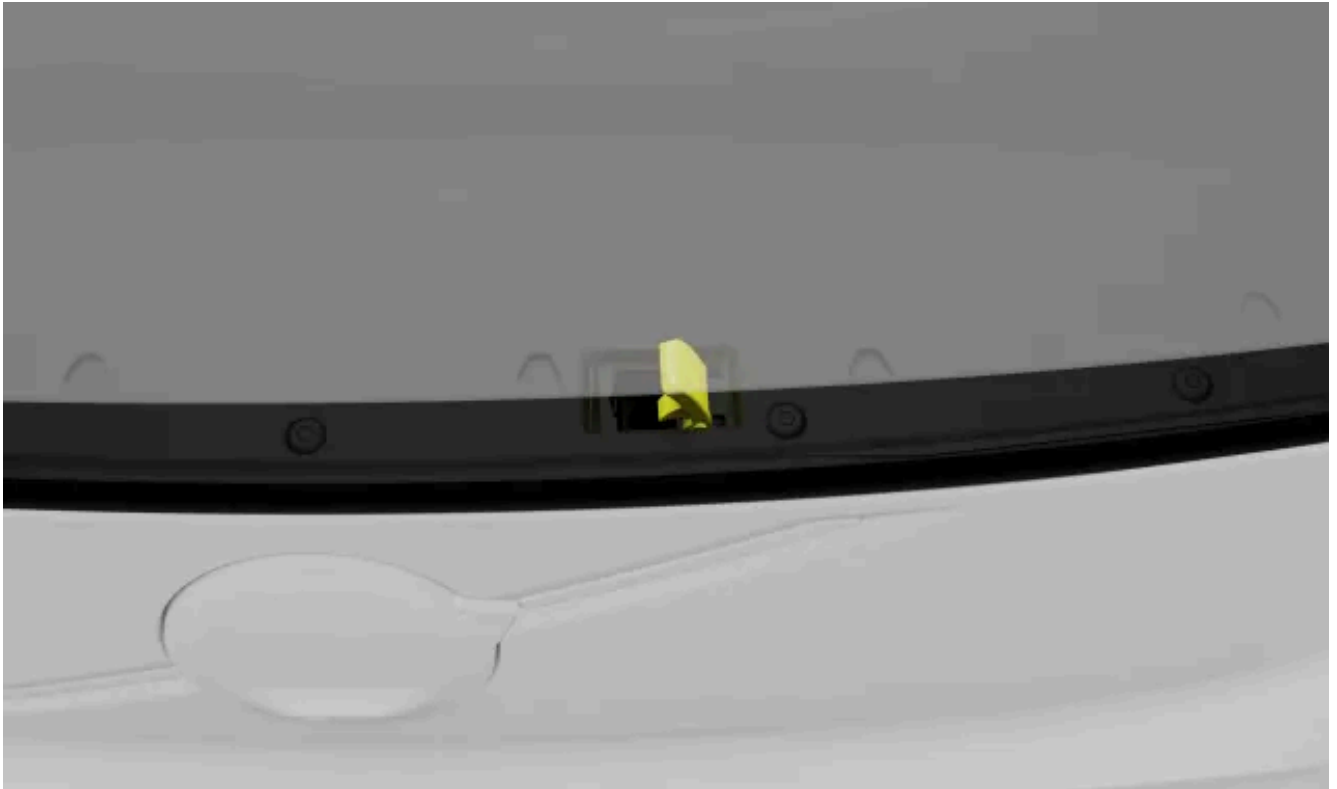

- > Kapota se tímto zcela odblokuje.
- 3. Uchopte kapotu za přední hranu a zvedněte ji až nahoru.
- > Kapota zůstane na místě.

 **Poznámka**

Po zavření kapoty

Zobrazí-li se na displeji řidiče upozornění na otevřenou kapotu, otevřete ji a podívejte se, zda něco nebrání jejímu zavření. Pak ji znovu zavřete. Pokud oznámení nezmizí, obraťte se na podporu společnosti Volvo.

 **Varování**

Nejezděte s otevřenou kapotou

Máte-li podezření, že kapota není řádně zajištěna, ihned vozidlo zastavte.

6.2.2. Zavírání kapoty

Při zavírání kapoty vždy pečlivě zkontrolujte, zda se kapota skutečně správně zavřela.

Zkontrolujte, zda v zavření kapoty nebrání žádná překážka.

 **Varování**

Nebezpečí přiskřípnutí nebo rozdrcení

Nezasahujte rukama do dráhy zavírání kapoty. Obzvláště dávejte pozor, jsou-li v okolí děti nebo domácí zvířata.

1. Chytněte vnější okraj zcela otevřené kapoty a stáhněte ji dolů.
2. Opatrně kapotu spusťte až k mechanismu zámku.



Místo k zatlačení na kapotu při jejím zavírání

Oběma rukama zatlačte na stranách na přední okraj víka kapoty.

 **Poznámka**

Zkontrolujte, zda kapota správně zapadla do zámků. Při zavírání by přední okraj kapoty měl stále zůstatat ve vodorovné poloze.

Měli byste slyšet, že se kapota na obou stranách uzamkne.

4. Zkontrolujte, zda nikde nejsou větší mezery nebo známky toho, že by kapota nebyla zcela zavřená.

 **Poznámka**

Upozornění na otevřenou kapotu

Zobrazí-li se na displeji řidiče upozornění na otevřenou kapotu, otevřete ji a podívejte se, zda něco nebrání jejímu zavření. Pak ji znovu zavřete. Pokud oznámení nezmizí, obraťte se na podporu společnosti Volvo.

 **Varování**

Máte-li podezření, že kapota není řádně zajištěna, ihned vozidlo zastavte.

6.2.3. Přístup do kufru

Máte několik možností, jak se dostat k otvoru zavazadlového prostoru. Můžete jej například otevřít ručně nebo využít funkci bezdotykového ovládání.

Varování

Při otvírání a zavírání víka zavazadelníku doporučujeme zvýšenou opatrnost. Dbejte na to, aby poblíž pohybujícího se víka nikdo nestál. Při používání funkcí pro přístup do kufru vždy buďte opatrní. Pokud zavření kufru brání nějaká překážka, ozve se pípnutí.

Do píšť víka kufru nikdy nezasahujte. Tyto součásti jsou pod vysokým tlakem a neodborné zacházení by mohlo způsobit vážné zranění osob.

Po použití na displeji zkontrolujte, zda je kufr správně zavřený.

Poznámka

Ochrana proti přiskřípnutí

Vozidlo při otvírání a zavírání výklopné zádě rozpoznává případné překážky. Pokud by výklopná zád' při zavírání narazila na nějakou překážku, ozve se výstražný zvuk a zád' se zcela otevře. Pokud by se při otvírání výklopné zádě aktivovala ochrana proti přiskřípnutí, pohyb zádě se zastaví.

Ruční otevření kufru

Pokud je vozidlo odemčené, můžete kufr jednoduše otevřít pomocí tlačítka nad registrační značkou.

Otvírání a zavírání kufru bez použití rukou

Máte-li u sebe klíč podporující rozpoznávání na dálku, můžete využít funkci otvírání bez použití rukou. Když jednoduše kopnete nohou pod zadním nárazníkem, kufr se automaticky otevře nebo zavře.

Přístup přes středový displej

K otvírání a zavírání kufru můžete používat ovládací prvky na středovém displeji. Výklopnou zád' ovládáte stiskem a přidržením příslušného tlačítka.

Použití tlačítka pro zavření kufru

Víko otvoru zavazadlového prostoru zavřete stiskem tlačítka uvnitř kufru po jeho pravé straně.



Umístění tlačítka zavírání kufru



Pomocí tlačítka zavírání můžete též nastavit, jak vysoko se má víko kufru otevírat. Tato funkce je užitečná v situacích, kdy potřebujete na výklopnou zád' snadno dosáhnout nebo když parkujete na místě s nízkým stropem, jako například v garáži.

Zamknutí kufru

Po zavření všech dveří a zamčení vozidla obvyklým způsobem se kufr automaticky uzamkne. Můžete také stisknout tlačítko zámku kufru na vnitřní straně otvoru zavazadlového prostoru nebo kufr zamknout a odemknout pomocí aplikace Volvo Cars.



Máte-li u sebe klíč podporující rozpoznávání na dálku, stiskem tlačítka zamykání kufru zavřete výklopnou zád' a zároveň vozidlo zamknete. Pokud by se kufr z nějakého důvodu nemohl zamknout, ozvou se tři pípnutí.

Poznámka

Zamykání s otevřeným kufr

Pokud při zamykání vozidla není správně zavřený kufr, alarm nebude moci zajistit plnou ochranu. V takových případech bude alarm chránit pouze boční dveře vozidla.

Při otevřeném kufru dále vozidlo nebude detekovat pohyb uvnitř.

Po správném zavření kufru se tento také zamkne a bude alarmem chráněn.

6.2.3.1. Otevírání kufru bez použití rukou

Máte-li plné ruce a dálkový beztláčtkový klíč u sebe, k automatickému otevření kufru stačí jednou mávnout nohou pod zadním nárazníkem.

Pokud je vozidlo zamčené, odemknete a otevřete zavazadlový prostor pomocí funkce hands-free. V nastavení zamykání na středovém displeji můžete zvolit, zda se má odemknout pouze zavazadlový prostor, nebo všechny dveře.

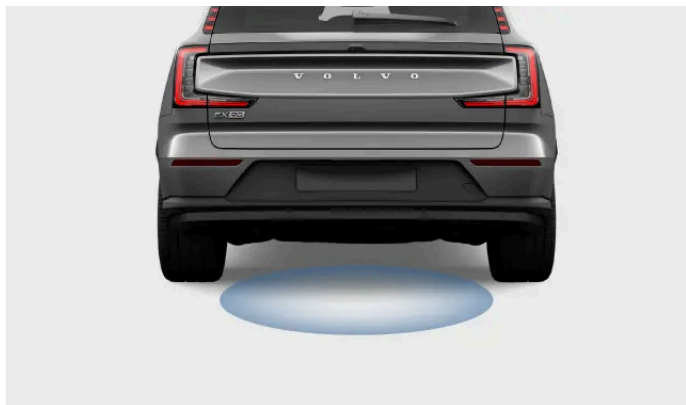

Senzor rozpoznává pohyb pod zadním nárazníkem. Kufr se odemkne ihned poté, co senzor zaznamená pohyb.

Musíte mít u sebe nabitý klíč podporující rozpoznávání na dálku.

1. Jednou mávněte nohou pod zadním nárazníkem a odstupte kousek dozadu.

> Na otevírání kufru vás upozorní krátká zvuková odezva.

i Poznámka

Opakovaným pohybem nohou funkci zrušíte nebo obnovíte.

Zavírání kufru bez použití rukou

K zavření kufru můžete také použít kopnutí nohou, aniž byste museli používat ruce. Jakmile se otvor začne zavírat, ozve se pípnutí. Otvor se začne pohybovat krátce poté.

Zkusíte-li použít bezdotykové ovládání, aniž byste u sebe měli klíč podporující rozpoznávání na dálku, ozvou se tři pípnutí na znamení toho, že kufr nelze zavřít.

Pokud by se vám zdálo, že funkce správně nereaguje, může být blokována znečištěním senzoru, například bahnem.

6.2.3.2. Nastavení výšky otevírání výklopné zádě

Výšku otevírání výklopné zádě si můžete nastavit podle potřeby.

Na místech s nízkým stropem, například v garáži, může být užitečné omezit výšku, do jaké se výklopná zád' otevřít. Potřebujete-li větší prostor pro přístup k nákladu, můžete výšku otevírání zvětšit.

Po přenastavení se víko zavazadelníku otevírá vždy do nově nastavené výšky, dokud toto nezměníte.

1. Otevřete víko zavazadelníku.
2. Pomocí ovládacího tlačítka na vnitřní straně víka zavazadelníku upravte výšku víka podle potřeby.



Použijte ovládací tlačítko označené příslušným symbolem.

Chcete-li výšku víka o něco snížit, posuňte víko ručně podle potřeby a poté jej zastavte stiskem ovládacího tlačítka. Pokud tlačítko nestisknete, víko bude pokračovat až do úplného zavření.

Chcete-li výšku otevírání zvýšit, posuňte víko ručně podle potřeby.

3. Novou výšku nastavíte tak, že stisknete ovládací tlačítko a na několik sekund jej přidržíte.
- > Nové nastavení výšky potvrdí zvukový signál.

Nastavení výšky se uloží pod aktuálně používaným profilem.

6.3. Zamykání a odemykání

Vozidlo podporuje různé možnosti zamykání a odemykání v závislosti na používaných klíčích a zapnutých nastaveních.

Dálkové zamykání a odemykání vozidla

Vozidlo se může automaticky odemknout nebo zamknout vždy, když se k němu přiblížíte s klíčem podporujícím rozpoznávání na dálku, resp. od vozidla odejdete. Tuto funkci můžete zapnout nebo vypnout v nastaveních vozidla.

Pomocí aplikace Volvo Cars můžete zamknout nebo odemknout své vozidlo. Máte-li v zařízení nastavený digitální klíč, můžete vozidlo zamykat a odemknout příslušnými tlačítky v aplikaci Peněženka ve svém zařízení.

! Důležité

Za zamknutí vozidla vždy odpovídá sám řidič, a to i v případě, že jsou zapnuty automatické funkce.

Do funkce klíčů mohou zasahovat zloději vozidel, kteří blokováním frekvencí zabraňují, aby se dveře vozidla správně uzamkly. Při opouštění vozidla vždy zkontrolujte, zda jsou dveře řidiče uzamčeny.

i Poznámka

Digitální klíč a funkce podporující rozpoznávání na dálku

Ujistěte se, že máte v zařízení povolenou funkci Bluetooth, aby ho vozidlo mohlo rozpoznat na dálku.

Pokud používáte digitální klíč v zařízení, které nemá funkci UWB^[1], klíč není schopen rozpoznávat na dálku a lze jej používat jen jako kartu.

i Tip

Zakázání pasivního přístupu v aplikaci peněženky

Mnoho aplikací peněženek má nastavení, které vám umožňuje deaktivovat pasivní přístup. Pokud je tato funkce vypnutá, vozidlo se automaticky neodemkne, když se k němu přiblížíte s digitálním klíčem. Funkce odemykání při přiblížení bude i nadále k dispozici, když použijete jiné dálkové beztlačítkové klíče.

Použití míst doteku na klikách dveří

Pokud vozidlo chcete zamknout nebo odemknout ručně, ačkoli u sebe máte klíč podporující rozpoznávání na dálku, můžete použít k tomu určená dotyková místa na klikách dveří.

Chcete-li odemknout vozidlo, dotkněte se spodní části kliky dveří.



Místo doteku na spodní straně kliky dveří.

Vozidlo zamknete přiložením prstu na vroubek na klíce dveří.

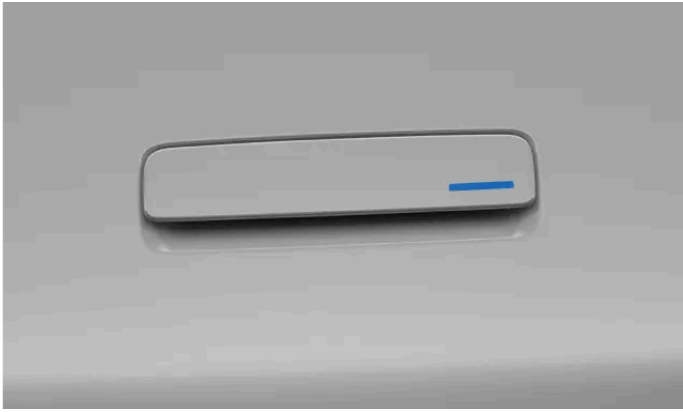

Vroubek označuje místo dotykového ovládání, na nějž můžete přiložit palec nebo prst, a vozidlo tím zamknout.

Poznámka

Aby místa dotykového ovládání fungovala, musíte mít u sebe klíč podporující rozpoznávání na dálku, aby jej vozidlo mohlo detekovat a potvrdit.

Chcete-li vozidlu zabránit, aby se při vašem příchodu automaticky odemýkalo (resp. při odchodu zamykalo), vypněte v nastaveních volbu **Odemknutí vozidla při příchodu** a **Uzamknutí vozidla při odchodu**.

Používání čtečky klíčů

Vozidlo můžete zamknout nebo odemknout přiložením některého ze svých klíčů ke čtečce NFC^[2] na klíce dveří řidiče.

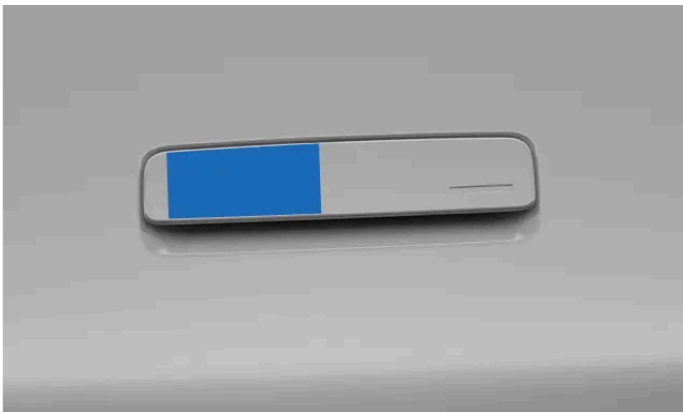

Místo pro čtení klíčů na klíce dveří řidiče

Kartu nebo zařízení je nutné naplocho přiložit ke čtečce. Pokud používáte beztláčtkový klíč, logo Volvo by mělo být natočeno k vám. Pokud používáte digitální klíč, otevřete jej v aplikaci Peněženka a poté zařízení položte na čtečku.

Používání tlačítkových panelů

Zámky dveří je možné přímo ovládat přes tlačítkové panely na vnitřní straně předních dveří. Na tlačítkách jsou vyobrazeny příslušné symboly zamykání a odemykání.



Varování

Volvo doporučuje nenechávat v zamčeném vozidle žádné cestující ani domácí mazlíčky. Za pohodlí a bezpečnost osob či zvířat zanechaných uvnitř vozidla vždy nese plnou odpovědnost řidič.

Zanechávání osob či zvířat v zamčeném vozidle je v některých zemích přímo zákonem zakázáno.

[1] zkr. „Ultra-wideband“ (ultra širokopásmové připojení),

[2] zkr. „Near Field Communication“

6.3.1. Aktivace dětské pojistky

Dětskou pojistku můžete zapnout a vypnout v nastaveních vozidla.



Důležité

Převážíte-li děti na zadních sedadlech, zajistěte zadní dveře aktivováním dětské pojistky.

Dětská pojistka zvyšuje bezpečnost cestujících na zadních sedadlech. Po aktivaci dětské pojistky nemohou cestující na zadních sedadlech otevřít zadní dveře ani ovládat zadní okna.

Ovládání oken má kontrolou samotný řidič a vozidlo je možné po odemčení otevřít zvenku.

Aktivace dětské pojistky:

1. Stiskněte symbol vozidla  ve spodním pruhu a otevřete **Nastavení**.
 2. Klepněte na **Ovládání** → **Zamykání**.
 3. Stiskněte symboly dětské pojistky   pro aktivaci dětské pojistky.
- > Aktivaci dětské pojistky potvrzuje příslušný symbol na displeji řidiče.



Obsah této příručky představuje stav uživatelské příručky v době tisku a v budoucích případech nemusí být zcela platný. Další informace naleznete na první straně, kde je uvedena kompletní poznámka o vyloučení odpovědnosti.

Symbol na displeji řidiče potvrzující zapnutí dětské pojistky.

Dětskou pojistku vypnete stejným způsobem, jakým jste ji zapnuli. Dětskou pojistku je možné vypnout pouze u stojícího vozidla ze sedadla řidiče.

6.3.2. Nastavení pro zamykání a odemykání

Můžete si nastavit, jak bude vozidlo reagovat při zamknutí nebo odemknutí.

Poznámka

Pomocí různých nastavení můžete určit, jak a kdy se má vozidlo zamykat. Doporučujeme seznámit se s různými nastaveními a jejich dopady na způsob zamykání i odemykání.

Funkce zámků při příchodu a odchodu od vozidla

V nastaveních **Odemknutí vozidla při příchodu** a **Uzamknutí vozidla při odchodu** můžete zvolit, zda se má vozidlo automaticky odemykat při vašem příchodu, resp. zamykat vždy, když od něj odcházíte. Funkce vyžaduje přítomnost klíče podporujícího rozpoznávání na dálku, který musíte mít u sebe a vozidlo jej musí rozpoznat.

Obecné chování zámků

Řada obecných funkcí zamykání vozidla je uživatelsky nastavitelná. Můžete například zapnout nebo vypnout zpětnou vazbu a zvolit, které dveře se mají odemknout při použití dotykové plošky na klíče dveří řidiče.

S ohledem na bezpečnost posádky je také možné nastavit vozidlo tak, aby se za jízdy automaticky zamykalo. Toto nastavení zabírá nechtěnému otevření dveří vozidla po rozjetí z místa. Aktivuje se již za poměrně nízké rychlosti jízdy.

Zamykání vozidla s cestujícími

Funkce pro zamykání vozidla s cestujícími je určena pro situace, kdy chcete vozidlo zvenčí zamknout, zatímco někdo zůstává v kabině. Cestující budou moci vozidlo otevřít zevnitř a alarm zůstane vypnutý. Při používání této funkce doporučujeme obezřetnost.

Poznámka

spotřeba energie, dojezdová vzdálenost, vybití baterie

Když je aktivováno uzamknutí cestujících, některé funkce vozidla zůstávají aktivní a využívají energii. Tím se může baterie vozidla vybíjet rychleji než obvykle, a to i když je vozidlo zaparkované.

Aktualizace softwaru

Dokud je povoleno uzamknutí cestujících, nebude vozidlo dostávat žádné aktualizace softwaru over-the-air. Na to pamatujte, pokud plánujete uzamknutí na delší dobu.

 **Varování**

Volvo doporučuje nenechávat v zamčeném vozidle žádné cestující ani domácí mazlíčky. Je-li funkce pro zamykání vozidla s cestujícími povolena, vozidlo můžete zamknout i v případě, že vozidlo uvnitř detekuje přítomnost osoby nebo zvířete. Některé systémy vozidla zůstávají zapnuté a dveře vozidla je i nadále možné otevřít zevnitř. Za pohodlí a bezpečnost osob či zvířat zanechaných uvnitř vozidla je i nadále odpovědný řidič.

6.3.2.1. Úprava nastavení zamykání a odemykání

V nastaveních vozidla můžete upravit některé způsoby odezvy a chování vozidla při zamykání a odemykání.

 **Důležité**

Změna nastavení zamykání a odemykání

Zapnutím nebo vypnutím konkrétních funkcí můžete ovlivnit, kdy a jak se vozidlo bude zamykat a odemykat. Doporučujeme seznámit se s různými typy klíčů, jakož i funkcemi zamykání a odemykání. Pokud byste některou z funkcí pochopili nesprávně, vystavujete se riziku, že vozidlo necháte omylem odemčené.

Za zamknutí vozidla vždy odpovídá sám řidič, a to i v případě, že jsou zapnuty automatické funkce.

1. Stiskněte symbol vozidla  ve spodním pruhu a otevřete **Nastavení**.
2. Klepněte na **Ovládání** → **Zamykání**.
3. Upravte nastavení funkcí zamykání a odemykání podle potřeby.

 **Varování**

Volvo doporučuje nenechávat v zamčeném vozidle žádné cestující ani domácí mazlíčky.

Zanechávání osob či zvířat v zamčeném vozidle je v některých zemích přímo zákonem zakázáno.

6.3.3. Zamykání vozidla nereaguje

Pokud vozidlo při zamykání nebo odemykání nereaguje podle očekávání, můžete zkusit několik věcí.

Poznámka

V případě úplného vybití baterie vozidlo na žádný klíč nereaguje.

Pokud bylo vozidlo dlouhodobě vypnuté, odemčení může několik sekund trvat. Důvodem je, že vozidlo potřebuje nejprve zapnout různé systémy, aby mohlo rozpoznat klíč a umožnit vám přístup.

Zamykání nefunguje

Pokud vozidlo nejde zamknout, zkontrolujte, zda jsou správně zavřené všechny dveře.

Není-li při zamykání správně zavřena kapota nebo kufr, vozidlo zamkne pouze zavřené dveře. Když kapotu nebo kufr zavřete, rovněž se zamknou a budou chráněny systémem alarmu.

Poznámka

Rozpoznávání cestujících

Možným důvodem, proč vozidlo nejde zamknout, je přítomnost pasažéra ve vozidle. V takovém případě se na středovém displeji zobrazí zpráva.

Automatické zamykání nefunguje

Automatické odemykání při příchodu, resp. zamykání při odchodu od vozidla, funguje pouze při splnění těchto podmínek:

- V nastaveních jsou povoleny možnosti **Odemknutí vozidla při příchodu** a **Uzamknutí vozidla při odchodu**.
- Klíč podporující rozpoznávání na dálku je nabitý.
- Bezdrátový signál klíče není ničím blokován.

Pokud vozidlo nereaguje na váš příchod s dálkovým beztlačítkovým klíčem, můžete jej zkusit odemknout dotykem spodní strany kliky dveří nebo přiložením klíče ke čtečce v klice dveří řidiče.

Digitální klíč nefunguje

Pokud používáte digitální klíč, můžete také zkusit:

- vypnout a zapnout Bluetooth ve vašem zařízení,
- zkontrolovat, zda jsou vybrána požadovaná nastavení přístupu,
- ujistit se, že jsou vaše vozidlo a zařízení aktualizována a obsahují tak nejnovější verzi softwaru,
- restartovat zařízení,
- smazat a opětovně vytvořit digitální klíč.

Zadní dveře se neodemykají

Nemůžete-li zevnitř otevřít zadní dveře pomocí kliky, zkontrolujte, zda není zapnuta dětská pojistka.

6.4. Ochrana proti odcizení

Vozidlo je vybaveno řadou systémů a funkcí k zabezpečení vozidla po jeho uzamčení.

Některé funkce a systémy vozidla se při jeho zamykání buďto vypnou, nebo naopak aktivují, aby pomáhaly zabránit odcizení vozidla. Například se automaticky zapne alarm.

Varování

Nenechávejte ve vozidle ležet klíče bez dozoru. Někdo by je mohl zneužít k vypnutí systémů zabezpečení vozidla.

Alarm

Při zamykání vozidla se automaticky aktivuje alarm. Společně s odemčením se deaktivuje.

Zamykání voliče řazení

Při zamykání vozidla se zároveň zamkne volič řazení.

Imobilizér

Imobilizér je systém na ochranu proti odcizení, který brání v zapnutí a řízení vozidla bez platného klíče. Dokud vozidlo váš klíč nerozpozná nebo jej nedokáže ověřit, nebude možné s ním odjet. V případě, že nebyl rozpoznán žádný klíč nebo je v klíči slabá baterie, zobrazí se příslušné oznámení na středovém displeji. Pokud vaše vozidlo nereaguje na klíč napájený bateriemi, zkuste použít klíčovou kartu. Pokud se zdá, že vozidlo nemá žádnou energii, příčinou mohou být vybité baterie nebo něco, co ovlivňuje jeho elektroinstalaci.

6.4.1. Alarm

Alarm brání přístupu nepovolaných osob do vozidla.

Alarm se aktivuje společně se zamykáním vozidla, resp. deaktivuje s jeho odemýkáním.

Při pokusu otevřít zamčené dveře se alarm spustí. O odemčení vás vozidlo informuje tak, že se vyklopí kliky dveří.

Poznámka

Zamykání s otevřenou kapotou nebo kufrem

Pokud při zamykání vozidla není správně zaklapnuta kapota nebo kufr, alarm nebude moci zajistit plnou ochranu. V takových případech bude alarm chránit pouze boční dveře vozidla.

Při otevřené kapotě nebo kufru dále vozidlo nebude detekovat pohyb uvnitř.

Po správném zavření kapoty nebo kufru se tyto uzamknou a budou alarmem chráněny.

Kontrolka alarmu

Obsah této příručky představuje stav uživatelské příručky v době tisku a v budoucích případech nemusí být zcela platný. Další informace naleznete na první straně, kde je uvedena kompletní poznámka o vyloučení odpovědnosti.

Jako kontrolka alarmu slouží červené světlo uprostřed za čelním sklem. Aktivaci alarmu kontrolka potvrzuje blikajícím červeným světlem.



Spuštění alarmu

Alarm se spouští ve chvíli, kdy se nepovolaná osoba pokusí otevřít kapotu, kufr nebo libovolné dveře vozidla. Alarm se může spustit i ve chvíli, kdy vozidlo rozpozná pohyb v kabině.

Se spuštěním alarmu nastane následující:

- Po dobu až 5 minut bude blikat kontrolka alarmu a výstražná světla.
- Aktivuje se zvuk alarmu.
- Nezmizí-li příčina spuštění alarmu, cyklus alarmu se několikrát zopakuje.

Poznámka

Aby se předešlo falešným poplachům, je alarm vozidla během instalace aktualizací softwaru over-the-air vypnut.

Tip

Citlivost alarmu

Citlivost alarmu můžete v nastaveních snížit. Tato funkce je užitečná zejména při převážení vozidla na trajektu, kde by alarm mohl reagovat na pohyby plavidla nebo vibrace.

Alarm se dále může spustit při použití zvedáku, připojení přívěsu nebo odtahování vozidla. V takových situacích nezapomeňte zapnout sníženou citlivost alarmu.

Vypnutí alarmu

Odemknete-li vozidlo po spuštění alarmu, výstražné zvuky a světla alarmu se ihned vypnou. Kontrolka alarmu bude ještě několik minut rychle blikat, aby upozornila na možné riziko zabezpečení.

Důležité

Systém alarmu nijak neupravujte ani nerozšiřujte. Nemusel by poté správně fungovat.

6.4.1.1. Snížení citlivosti alarmu

Pokud očekáváte v zaparkovaném vozidle nebo kolem něj výrazný pohyb, snižte citlivost alarmu.

Toto nastavení je obzvláště užitečné v případech, kdy vozidlo parkuje v místě, kde je kolem něj velký ruch, například na trajektu.

Poznámka

Pokud si nejste jisti reakcemi vozidla, zkontrolujte ukazatel alarmu.

1. Stiskněte symbol vozidla  ve spodním pruhu a otevřete **Nastavení**.
2. Klepněte na **Ovládání** → **Zamykání** → **Snížit citlivost alarmu**.
3. Zapněte nebo vypněte sníženou citlivost alarmu.

Na začátku nové jízdy se volba snížení citlivosti alarmu pokaždé sama vypne.

7. Nabíjení vozidla

Zjistěte, jak funguje nabíjení vozidla a jak můžete zvýšit jeho efektivitu.



V tomto oddílu detailněji popisujeme různé typy nabíjení, nastavení pro nabíjení a způsoby spouštění a ukončování nabíjení. Najdete zde i další informace související s nabíjením.

7.1. Typy nabíjení

V této části najdete informace o různých typech nabíjení vozidla nebo o tom, jak spustit nabíjení v závislosti na používaném typu.

Varování

Vysokonapěťové komponenty systému nabíjení

- Komponenty systému nabíjení vozidla pracují s nebezpečnými proudy a napětími. Při jejich používání je na místě zvýšená opatrnost. Neprovádějte žádné kroky, které nejsou jednoznačně popsány v uživatelské příručce.
- Žádné komponenty systému nabíjení neupravujte ani neprovádějte jejich opravy vlastními silami. Vyžaduje-li vaše vozidlo opravu nebo servisní zásah, obraťte se na autorizovaný servis Volvo.
- Instalaci a opravy vybavení^[1] pro nabíjení v domácnosti mají povoleno provádět výhradně kvalifikovaní elektrikáři.
- Poškození vysokonapěťových komponent vozidla včetně baterie systému pohonu může způsobit přehřívání, požár nebo vážné zranění osob. Hrozí-li riziko poškození, například při netěsnosti baterie, zaplavení, požáru nebo nehodě, vozidlo nepoužívejte. Co nejdříve se obraťte na autorizovaný servis Volvo. Vozidlo pokud možno nechte stát venku mimo místa pohybu lidí a dále od budov, předmětů nebo dalších objektů, které by se mohly vznítit.

Uživatelé kardiostimulátoru nebo jiných zdravotních pomůcek

Nabíjení vozidla může ovlivnit funkci implantovaného kardiostimulátoru nebo jiného zdravotnického přístroje. Lidem s implantovaným kardiostimulátorem se doporučuje, aby se před prvním nabíjením poradili s lékařem.

Poznámka

Nabíjení 12V baterie

Je-li vysokonapěťová baterie dostatečně nabitá, vozidlo automaticky udržuje 12V baterii v nabitém stavu.

Tvorba kondenzátu během nabíjení

Během nabíjení může pod vozidlem odkapávat kondenzát chladicího systému. Důvodem je probíhající chlazení baterie systému pohonu. Nejedná se o nic neobvyklého.

AC nabíjení na nabíjecí stanici nebo přes nabíjecí místo v domácnosti

Na mnoha nabíjecích místech, veřejně přístupných i soukromých, jsou k dispozici zařízení pro AC nabíjení. Zařízení pro AC nabíjení je možné nainstalovat i doma a jedná se o doporučený způsob pravidelného nabíjení vozidla.

AC nabíjení přes domovní zásuvku

Vozidlo můžete nabíjet z běžné domovní zásuvky. Tento způsob je vhodný pouze pro příležitostné nabíjení a nedoporučujeme používat jej pravidelně. Plánujete-li vozidlo nabíjet z domovní zásuvky, je nutné z bezpečnostních důvodů věnovat pozornost několika dalším věcem.

Varování

Viditelně opotřebené nebo poškozené zásuvky nepoužívejte, protože hrozí riziko přehřívání, úrazu elektrickým proudem nebo zranění osob.

Důležité

- Vozidlo je povoleno nabíjet pouze prostřednictvím schválených a uzemněných domovních zásuvek.
- Při nabíjení z běžné domovní zásuvky nepřekračujte maximální povolený nabíjecí proud. Věnujte pozornost omezením, která vyplývají z místních i národních předpisů pro nabíjení.
- Před spuštěním nabíjení zkontrolujte, zda je jistič domovní zásuvky dimenzován na uvedený proud nabíjecího kabelu. V případě pochybností je nutné, aby zásuvku zkontroloval způsobilý specialista s příslušným oprávněním.
- Nikdy nepřipojujte nabíjecí kabel, pokud hrozí riziko bouřky nebo zásahu bleskem.

DC rychlé nabíjení

Na některých nabíjecích stanicích je k dispozici DC rychlé nabíjení. Tyto nabíjecí stanice disponují velmi vysokým výkonem, a zkracují tak dobu potřebnou k nabíjení.

Poznámka

Nabíjení s navýšením napětí

Při nabíjení vozidla v DC nabíjecí stanici s výstupním napětím nižším než 800 V nebo maximálním napětím baterie^[2] se automaticky aktivuje nabíjení s navýšením napětí. Převádí nižší napětí z nabíjecí stanice na vyšší napětí požadované vozidlem. To znamená, že můžete nabíjet rychle, i když stanice nepodporuje maximální napětí baterie. Pro zvýšení vaší spokojenosti s DC nabíjením doporučujeme nabíjet vozidlo v nabíjecí stanici s vysokým napětím.

Poznámka

Nabíjecí stanice umožňující rychlé nabíjení jsou zpravidla zřetelně označeny textem CCS nebo Combo.

Nabíjecí kabely

K nabíjení vozidla můžete používat různé typy nabíjecích kabelů. Standardem pro nabíjení elektromobilů jsou kabely Mode 3. K dispozici jsou i různé verze kabelů typu Mode 2. Kabely typu Mode 2 poslouží jako nouzové řešení, ale pro každodenní nabíjení je nedoporučujeme.

^[1] Včetně veškerých zásahů do pouzdra elektroměru nebo servisního panelu systému rozvodu elektřiny.

^[2] Napětí baterie vašeho vozidla se může lišit v závislosti na její variantě.

7.1.1. Nabíjecí kabely

Před prvním použitím nabíjecího kabelu vždy zkontrolujte, zda je s vaším vozidlem kompatibilní.

Doporučené nabíjecí kabely a jejich používání

Varování

Vysoké napětí

Kabel se připojuje k elektrickému zařízení, které pracuje s nebezpečným napětím. Zásah proudem na takovém zařízení může způsobit smrtelnou nehodu nebo vážné zranění.

Poškozené kabely

Nikdy nepoužívejte nabíjecí kabely vykazující známky poškození nebo opotřebení. Hrozí riziko úrazu elektrickým proudem. Opravu poškozeného nebo nefunkčního nabíjecího kabelu Volvo svěťte výhradně autorizovanému servisu. Další informace vám poskytne autorizovaný servis Volvo. Pokud vozidlo nabíjíte na nabíjecí stanici, zkuste použít jiný kabel nebo nabíjecí místo.

Nadměrné opotřebení a znečištění

Nezapomeňte vždy zkontrolovat, zda konektor nabíjecího kabelu a nabíjecí port nevykazují známky nadměrného opotřebení nebo zda v nich nejsou nečistoty, jako je led nebo štěrky. Konektoru nabíjecího kabelu se nikdy nedotýkejte ani se nesnažte nabíjecí kabel čistit pomocí různých nástrojů. Může dojít k poškození konektoru nabíjecího kabelu.

Veřejné nabíjecí stanice jsou provozovány trvale, a jsou proto vystaveny mnohem většímu zatížení než soukromé nabíjecí stanice.

Umístění kabelu

Kabel vždy dávejte na takové místo, kde hrozí nejmenší riziko jeho poškození nebo zranění osob. Přes nedbale položený kabel by mohlo přejet vozidlo; rovněž hrozí riziko klopýtnutí a pádu.

Bezpečnost dětí

Dbejte na to, aby se kolem nabíjecích kabelů nepohybovaly děti, zejména jsou-li kabely zapojeny do zásuvky.

Důležité

Kabely a tekuté látky

Neponořujte nabíjecí kabel ani jeho součásti do žádné kapaliny. Je-li zapotřebí kabel vyčistit, použijte lehce navlhčený čistý hadr. Podle potřeby použijte slabý čisticí prostředek, ale nikdy nepoužívejte chemikálie ani silná rozpouštědla.

Používejte výhradně doporučené kabely

- Používejte výhradně původní kabely dodané s vaším vozidlem.
- Volvo neodpovídá za škody nebo zranění způsobená jakýmkoli nabíjecím vybavením, které nebylo ze strany Volvo doporučeno.

 **Poznámka**

Doporučené kabely

Volvo doporučuje nabíjecí kabel podporující sledování teploty v souladu se standardy IEC 62196 a IEC 61851.

Pokyny k používání nabíjecího kabelu

Před použitím nabíjecího kabelu si přečtěte pokyny výrobce příslušného kabelu.

Na některých nabíjecích stanicích se může používat pevný nabíjecí kabel. Vždy se nejprve seznamte s pokyny pro uživatele uvedenými na příslušné nabíjecí stanici.

Kabel Mode 3 pro nabíjecí stanice

Tento typ kabelu slouží k nabíjení vozidla na AC nabíjecích stanicích.

Nabíjecí kabely Mode 2

K nabíjení vozidla z běžné domovní zásuvky, například není-li k dispozici žádná jiná možnost nabíjení, používejte nabíjecí kabel s běžnou zástrčkou.

 **Důležité**

Tento způsob nepoužívejte k pravidelnému každodennímu nabíjení.

7.2. Zobrazení funkce nabíjení a její nastavení

V zobrazení funkce nabíjení můžete sledovat průběh nabíjení, spustit nebo ukončit nabíjení, odemknout nabíjecí kabel a upravit různá nastavení nabíjení. Nastavení funkce nabíjení můžete upravovat podle potřeby. Zobrazení funkce nabíjení se objevuje automaticky po spuštění nabíjení.

Poznámka

Obsah informací se může lišit v závislosti na aktuálním stavu nabíjení.

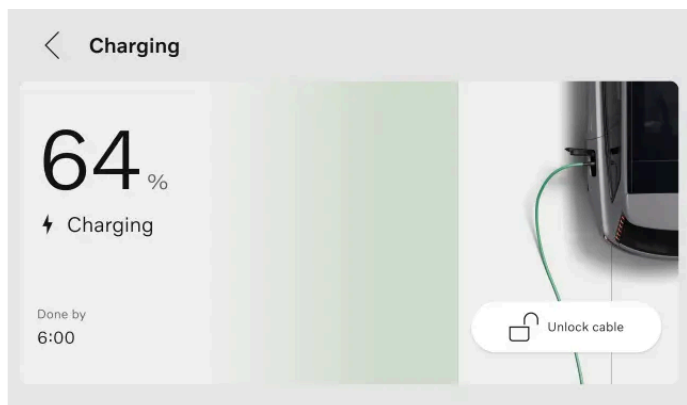

Na středovém displeji jsou k dispozici následující informace, funkce a nastavení:

- aktuální úroveň nabití baterie,
- cílová úroveň nabití baterie,
- hodnota proudu ^[1],
- stav nabíjení,
- nastavení cílové úrovně nabití baterie,
- nastavení maximální hodnoty proudu pro AC nabíjení,
- přidávání a správa rozvrhů,
- nastavení minimální úrovně nabití baterie,
- odemknutí nabíjecího kabelu,
- zapnutí funkce Plug & Charge.

Tip

Informace o úrovni nabití baterie, stavu nabíjení a průběhu nabíjení jsou též v aplikaci Volvo Cars.

Zobrazení postupu nabíjení je k dispozici i přes nastavení na středovém displeji.

^[1] Hodnota proudu se zobrazuje pouze v případě, že byla nastavena maximální hodnota.

7.2.1. Nastavení cílové úrovně nabití baterie

Výběrem hodnoty v zobrazení pro nabíjení můžete nastavit cílové nabití baterie. Zajistíte tak dostatečný výkon nabíjení a pomůžete prodloužit životnost baterie.

K dispozici jsou dvě standardní volby: **Denní jízda** a **Dlouhá trasa**. Volba **Denní jízda** je doporučená úroveň nabíjení, kdy se vozidlo nabíjí až na 90 %. Nastavení **Dlouhá trasa** pro nabíjení vozidla na 100 % je vhodné v případech, kdy požadujete maximální možný dojezd. Klepnutím na volbu **Vlastní** můžete nastavit vlastní cílovou úroveň nabití baterie.

 **Tip**

Cílovou úroveň nabití baterie můžete nastavit i přes aplikaci Volvo Cars.

1. Stiskněte symbol vozidla  ve spodním pruhu a otevřete **Nastavení**.
 2. Klepněte na **Nabíjení** → **Cílová úroveň nabití baterie**.
 3. Vyberte požadovanou úroveň nabití baterie.
- > Cílová úroveň nabití baterie se změní. Hodnota se uloží do té doby, než ji opět změníte.

7.2.2. Nastavení maximální hodnoty nabíjecího proudu

Výběrem hodnoty v zobrazení pro nabíjení můžete nastavit maximální hodnotu proudu pro AC nabíjení.

Jednotkou elektrického proudu je Ampér, zkráceně pak „A“.

Maximální hodnotu proudu je možné nastavit i pro konkrétní nabíjecí místo. Když pak vozidlo na tomto místě nabíjíte, automaticky se použije vámi nastavená maximální hodnota proudu.

1. Stiskněte symbol vozidla  ve spodním pruhu a otevřete **Nastavení**.
 2. Klepněte na **Nabíjení** → **Limit nabíjecího proudu**.
 3. Zapněte funkci.^[1]
 4. Nastavte požadovanou maximální hodnotu proudu pro nabíjení.
- > Maximální hodnota proudu se změní a příslušná hodnota se uloží, dokud ji opět nezměníte. Během nabíjení vozidla se maximální hodnota proudu zobrazuje na středovém displeji.

 **Poznámka**

Hodnota proudu může být omezena nabíjecí stanicí, nabíjecím kabelem nebo samotným vozidlem. Pokud je zadána hodnota proudu vyšší než maximum podporované nabíjecí stanicí nebo kabelem, nelze nijak zaručit, že se vozidlo bude proudem požadované hodnoty nabíjet.

^[1] Je k dispozici pouze pro AC nabíjení.

7.2.3. Přidávání rozvrhů nabíjení a jejich správa

Rozvrh nabíjení vozidla můžete nastavit a zapnout v zobrazení funkce nabíjení. Můžete tak určit, kdy se má vozidlo začít nabíjet, například když je zapojeno do nabíječky přes noc.



Tip

Rozvrh nabíjení můžete přidat i pomocí aplikace Volvo Cars.

Můžete rozhodnout, zda se má použít ruční nebo chytrý rozvrh nabíjení.

Chytrý rozvrh nabíjení rozhoduje na základě různých parametrů, například stavu baterie, času nejlevnější elektřiny a preferencí uživatele, o tom, kdy se má vozidlo nabíjet.^[1] Stačí nastavit čas odjezdu a systém se pokusí dosáhnout požadovaného cílového nabití baterie do zvoleného času odjezdu. Vliv však mohou mít i některé vnější faktory, jako je dostupný výkon, typ nabíjecího kabelu v nabíjecí stanici a doba mezi připojením nabíjecího kabelu a časem odjezdu. Dbejte na to, abyste si vše náležitě naplánovali a počítali s dostatečným časem na nabití vozidla podle plánu.

Rozvrh nabíjení může být možné nastavit pro konkrétní místo. Když pak na dané místo přijedete, automaticky se použije tento rozvrh nabíjení.

1. Stiskněte symbol vozidla  ve spodním pruhu a otevřete **Nastavení**.
 2. Klepněte na **Nabíjení** a vyberte buď **Chytré plány**, nebo **Ruční plány**.
 3. Stiskněte **Přidat** k přidání rozvrhu nabíjení.
 4. Pokud jste přidali chytrý rozvrh, vyberte čas odjezdu a stiskněte tlačítko **Uložit**.
Pokud jste přidali ruční rozvrh, vyberte čas zahájení a ukončení a stiskněte tlačítko **Uložit**.
 5. Aktivujte rozvrh tím, že jej zapnete.
- > Časovač je aktivní a v zobrazení průběhu nabíjení je uveden čas nabíjení podle rozvrhu.

Rozvrh můžete také upravit změnou času začátku a ukončení nebo času odjezdu.

Rozvrh deaktivujete tím, že jej vypnete. Časovač není aktivní a není naplánováno žádné nabíjení podle rozvrhu.



Poznámka

Rozvrh nabíjení můžete také zrušit a nabíjet rovnou pomocí aplikace Volvo Cars. Tato volba je k dispozici za podmínky, že je rozvrh nabíjení aktivní, vozidlo je zaparkováno a je připojen nabíjecí kabel.^[2]

[1] Tyto volby se mohou lišit v závislosti na konkrétním regionu.

[2] Možnosti se mohou lišit v závislosti na konkrétním regionu a verzi aplikace.

7.2.4. Nastavení minimální úrovně nabití baterie

Výběrem hodnoty v zobrazení pro nabíjení můžete nastavit minimální nabití baterie. Takto zajistíte, že vozidlo se vždy nabije alespoň na minimální úroveň, bez ohledu na další nastavení.

Minimální úroveň nabití baterie je možné nastavit i pro konkrétní místo nabíjení. Když pak vozidlo na tomto místě nabíjíte, automaticky se použije vaše nastavení úrovně nabití baterie. Je-li aktivní rozvrh nabíjení, po dosažení minimální úrovně nabití baterie se nabíjení pozastaví až do naplánovaného času spuštění nabíjení.

1. Stiskněte symbol vozidla  ve spodním pruhu a otevřete **Nastavení**.
 2. Klepněte na **Nabíjení** → **Minimální úroveň baterie**.
 3. Funkci zapněte.
 4. Nastavte požadovanou minimální úroveň nabití baterie.
- > Minimální úroveň nabití baterie se změní a příslušná hodnota se uloží, dokud ji opět nezměníte.

7.2.5. Plug & Charge

Plug & Charge je systém ověřování totožnosti a vyúčtování pro maximálně jednoduché nabíjení vozidla.

Plug & Charge je v souladu s mezinárodním standardem ISO 15118 pro nabíjení elektromobilů. Při používání funkce Plug & Charge není nutné používat další karty, aplikace ani ruční ověřování. Stačí jednoduše připojit nabíjecí kabel k nabíjecí stanici, která automaticky vaše vozidlo rozpozná a ověří, aby bylo možné okamžitě spustit nabíjení.

Funkci Plug & Charge podporují pouze některé nabíjecí stanice a rovněž nemusejí být podporovány všechny typy nabíjení. Pokud nabíjecí stanice funkci Plug & Charge nepodporuje, je nutné zde ručně provést autorizaci.

Postup nabíjení lze zjednodušit i dalšími způsoby. Pomocí určitých parametrů vozidla můžete informace propojit s různými aplikacemi a poskytovateli nabíjení. Nabíjecí stanice pak dokáže vaše vozidlo sama identifikovat, bez nutnosti používat další karty. U těchto způsobů se však na palubních displejích vozidla nezobrazují žádné informace ani pokyny.

7.2.5.1. Zapnutí funkce Plug & Charge

Obsah této příručky představuje stav uživatelské příručky v době tisku a v budoucích případech nemusí být zcela platný. Další informace naleznete na první straně, kde je uvedena kompletní poznámka o vyloučení odpovědnosti.

Funkci Plug & Charge zapnete v zobrazení pro nabíjení. Celý postup nabíjení se tímto zjednoduší, od ověřování až po placení.

 **Poznámka**

Funkci Plug & Charge najdete v zobrazení pro nabíjení, ale ve vaší zemi nemusí být dostupná. Je tomu tak proto, že funkce Plug & Charge musí být poskytovatel služeb e-mobility^[1], nabíjecími stanicemi a další infrastrukturou ve vaší zemi podporována.

1. Stiskněte symbol vozidla  ve spodním pruhu a otevřete **Nastavení**.
 2. Klepněte na **Nabíjení** → **Pokročilá nastavení** → **Plug & Charge**.
 3. Funkci zapněte.
 4. Stiskem **Zobrazit více** snadno zkopírujete jedinečné číslo PCID^[2] vašeho vozidla. Postupujte podle pokynů k zapnutí funkce Plug & Charge v aplikaci Volvo Cars.

Využíváte-li služeb poskytovatele, který není partnerem Volvo, postup a pokyny se mohou lišit v závislosti na konkrétním poskytovateli služeb e-mobility.
 5. Připojte vozidlo k veřejné nabíjecí stanici.
- > Prostřednictvím kabelu se nainstaluje certifikát smlouvy a vozidlo s nabíjecí stanicí vyřídí autorizaci a platbu. Během instalace se na displeji řidiče a nabíjecím portu zobrazuje aktuální stav.
Po dokončení autorizace se spustí nabíjení.

 **Poznámka**

Pokud by u funkce Plug & Charge nastaly nějaké chyby, zkuste nabíjecí kabel připojit znovu. Pokud nabíjení stále nefunguje, zkontrolujte v nastaveních, zda máte do vozidla nainstalován certifikát smlouvy o nabíjení. Pokud smlouvu máte, obraťte se na poskytovatele služeb e-mobility s dotazem, zda je s vaší smlouvou vše v pořádku. Pokud žádnou smlouvu uzavřenu nemáte, postupujte opět podle pokynů k aktivaci. Pokud problém přetrvává, zkuste použít standardní nabíjení. Autorizujte se na nabíječce a postupujte podle pokynů na rozhraní nabíjecí stanice.



Pokud nabíjení Plug & Charge přestalo fungovat po návštěvě servisu, může to být tím, že z vozidla byl odstraněn certifikát smlouvy. Postupujte opět podle pokynů k aktivaci.

Jak postupovat u certifikátů smlouvy pro Plug & Charge

Poznámka

Odstranění certifikátů smlouvy

Po vytvoření certifikátů smlouvy pro Plug & Charge se certifikáty uloží ve vozidle a na externím serveru mimo vozidlo. Při ukončení nebo převodu vlastnictví vozidla nezapomeňte oba certifikáty smazat.

Certifikát smlouvy ve vozidle můžete smazat na středovém displeji. Stiskněte symbol vozidla  v dolním pruhu a klepněte na **Nastavení** → **Nabíjení** → **Pokročilá nastavení** → **Plug & Charge** → **Účet nabíjení**. Poté stiskněte symbol koše .

Z externího serveru smažete certifikát tak, že klepnete na nastavení Plug & Charge v aplikaci Volvo Cars. ^[3]

Při obnovení továrního nastavení vozidla se nainstalované certifikáty smlouvy nesmažou automaticky. I v tomto případě musíte certifikát smazat na středovém displeji.

Přidání nového certifikátu smlouvy

Chcete-li přidat nový certifikát smlouvy, nejprve zkontrolujte, zda je funkce Plug & Charge zapnuta, a poté opět postupujte podle pokynů k aktivaci. Vždy se nainstaluje nejnovější certifikát smlouvy. Pokud chcete účet trvale smazat, je nutné smlouvu také zrušit u poskytovatele služeb e-mobility.

^[1] Poskytovatel služeb e-mobility, označovaný též zkratkou e-MSP, je firma či organizace nabízející služby spojené s elektrickou mobilitou.

^[2] zkr. „Provisioning certificate ID“

^[3] Není-li váš poskytovatel partnerem společnosti Volvo, kontaktujte jej, jelikož proces a pokyny se mohou lišit.

7.3. Spuštění a ukončení nabíjení

K nabíjení vozidla můžete použít AC ^[1] nebo DC ^[2] nabíječku. Nabíjení se spouští a ukončuje různým způsobem podle toho, jaký typ nabíjení používáte.

Pro každodenní nabíjení doporučujeme používat AC nabíjení, protože pomáhá udržovat baterii vozidla v dobrém stavu. AC nabíjení můžete používat na veřejných nabíjecích stanicích, při nabíjení přes nabíjecí místo v domácnosti nebo z běžné domovní zásuvky. Na některých nabíjecích stanicích je k dispozici DC nabíjení, které je rychlejší než systémy AC nabíjení. DC nabíjení je vhodné v situacích, kdy baterii potřebujete dobít rychle.

^[1] střídavý proud, AC

^[2] stejnosměrný proud, DC

7.3.1. Spuštění AC nabíjení

AC nabíjení je k dispozici na některých nabíjecích stanicích, prostřednictvím nabíjecího místa v domácnosti nebo za použití běžné domovní zásuvky. V závislosti na režimu nabíjení budete potřebovat příslušný typ

Obsah této příručky představuje stav uživatelské příručky v době tisku a v budoucích případech nemusí být zcela platný. Další informace naleznete na první straně, kde je uvedena kompletní poznámka o vyloučení odpovědnosti.

kabelu.

Před nabíjením zkontrolujte:

- vozidlo je v režimu parkování,
- jsou správně nastaveny parametry nabíjení dle vašich požadavků.

Používáte-li běžnou domovní zásuvku, zkontrolujte také, zda splňuje bezpečnostní požadavky na nabíjení.

 **Varování**

Mezi napájecí zdroj a nabíjecí port vozidla nezapojíte žádná další zařízení kromě nabíjecího kabelu.^[1] Hrozí nebezpečí poruchy, poškození nebo úrazu elektrickým proudem.

1. Připojte nabíjecí kabel ke zdroji nabíjení. Na některých nabíjecích stanicích se používá pevný nabíjecí kabel, který připojíte ke svému vozidlu.
2. Otevřete víko nabíjecího portu lehkým zatlačením na jeho zadní část.



3. Sundejte ochranný kryt z konektoru kabelu (je-li nasazen).

 **Důležité**

Ochranný kryt konektoru vždy dejte tak, aby se nedotýkal karoserie, a nemohl tak vozidlo poškodit.

4. Připojte kabel k nabíjecímu portu.
- > Po úplném zasunutí kabelu se konektor zajistí na místě. Po několika sekundách se spustí nabíjení.

Stav nabíjení se zobrazuje na nabíjecím portu a na displeji řidiče.

Jak postupovat, když se nabíjení nespustí

Nejprve odpojte kabel z nabíjecího portu vozidla a poté ze zdroje napájení. Před opětovným připojením chvíli počkejte. Pokud problém přetrvává, kontaktujte autorizovaný servis Volvo.

[1] Jedná se zejména o prodlužovací kabely, rozdvojky, zásuvkové adaptéry, externí časovače, prvky přepětové ochrany a podobná zařízení.

7.3.2. Spuštění DC nabíjení

Na některých nabíjecích stanicích je k dispozici DC nabíjení.

Stanice pro DC nabíjení jsou vybaveny pevnými nabíjecími kabely, takže vlastní kabel nebudete potřebovat.

Varování

- Veřejné nabíjecí stanice jsou provozovány trvale, a jsou proto vystaveny mnohem většímu zatížení než soukromé nabíjecí stanice. Vždy zkontrolujte, zda konektor nabíjecího kabelu nevykazuje známky nadměrného opotřebení nebo znečištění.
- Konektoru nabíjecího kabelu se nikdy nedotýkejte ani se nesnažte nabíjecí kabel čistit pomocí různých nástrojů. Hrozí riziko úrazu elektrickým proudem.
- Nikdy nepoužívejte nabíjecí kabely vykazující známky poškození nebo opotřebení. Hrozí riziko úrazu elektrickým proudem. Zkuste použít jiný kabel nebo nabíjecí místo na dané nabíjecí stanici.
- Zkontrolujte, zda konektor nabíjecího kabelu lze do nabíjecího portu zasunout až na doraz. V případě opotřebení konektoru nemusí být připojení k vozidlu bezpečné.

Před nabíjením zkontrolujte:

- vozidlo je v režimu parkování,
- nejprve si přečtete pokyny k nabíjení uvedené na nabíjecí stanici.

1. Otevřete víko nabíjecího portu lehkým zatlačením na jeho zadní část.



2. Sundejte všechny krytky z portu i konektoru kabelu, jsou-li nasazeny.

3. Uchopte konektor kabelu oběma rukama a zasuňte jej do nabíjecího portu až na doraz. Po zasunutí doporučujeme nabíjecí kabel pokaždé zatlačit na několik sekund nahoru, abyste měli jistotu, že je řádně zajištěn na místě.

- > Po několika sekundách se kabel automaticky zajistí.
- 4. Zkontrolujte, zda je kabel řádně zajištěn, a postupujte podle pokynů na nabíjecí stanici k autorizaci nabíjení.
- > Nabíjení se spustí až poté, co nabíjecí stanice provede zkoušku izolačního stavu. Ta může chvíli trvat.

Stav nabíjení se zobrazuje na nabíjecím portu a na displeji řidiče.

7.3.3. Ukončení AC nabíjení

Nabíjení můžete kdykoli ukončit.

Důležité

Před vytahováním kabelu z nabíjecího portu vozidla nejprve nabíjení ukončete. V opačném případě byste kabel nebo systém nabíjení mohli poškodit.

1. Nabíjení ukončíte stiskem tlačítka odblokování vedle nabíjecí zásuvky.



- > Nabíjení se zastaví a vozidlo zároveň uvolní nabíjecí kabel v nabíjecím portu.

2. Odpojte nabíjecí kabel od vozidla.

Poznámka

Pokud byste nabíjecí kabel v krátké době neodpojili, kabel se opět zamkne a nabíjení se obnoví.

3. Opět nasadte ochranný kryt na konektor kabelu (je-li k dispozici).
4. V závislosti na používaném kabelu:
 - Vytáhněte nabíjecí kabel z nabíjecí stanice.
 - Upevněte nabíjecí kabel zpět do určené zásuvky na nabíjecí stanici.
5. Zavřete víko nabíjecího portu.



Tip

Nabíjení na nabíjecí stanici můžete ukončit na nabíjecí stanici nebo stiskem tlačítka **Odemknout kabel** na středovém displeji vozidla.

7.3.4. Ukončení DC nabíjení

Nabíjení můžete kdykoli ukončit.



Důležité

Před vytahováním kabelu z nabíjecího portu vozidla nejprve nabíjení ukončete. V opačném případě byste kabel nebo systém nabíjení mohli poškodit.

1. Nabíjení ukončíte stiskem tlačítka odblokování vedle nabíjecí zásuvky.



- > Nabíjení se zastaví a zároveň se uvolní rukojeť nabíjecího kabelu. To může několik sekund trvat.
2. Odpojte nabíjecí kabel od vozidla.
 3. Opět nasadte ochranný kryt na konektor kabelu (je-li k dispozici).
 4. Opět nasadte ochranný kryt na nabíjecí port a zavřete víko.



Tip

Nabíjení na nabíjecí stanici můžete ukončit na nabíjecí stanici nebo stiskem tlačítka **Odemknout kabel** na středovém displeji vozidla.

7.3.5. Uvolnění nabíjecího kabelu

Pokud by se nabíjecí kabel automaticky neuvolnil poté, co jste nabíjení ukončili, můžete zkusit několik věcí.

Když nabíjení ukončíte, nabíjecí kabel se zpravidla automaticky uvolní. Pokud ale nabíjecí kabel po ukončení nabíjení delší dobu z nabíjecího portu nevytáhnete, kabel se automaticky znovu zajistí.^[1]

Zkontrolujte, zda je v dosahu klíč od vozidla a vozidlo je odemčeno.

- Ukončete nabíjení pomocí uvolňovacího tlačítka vedle nabíjecího portu vozidla nebo klepnutím na **Odemknout kabel** na středovém displeji.
- Pokud nabíjíte na veřejné nabíjecí stanici, ukončete nabíjení podle pokynů uvedených na rozhraní nabíjecí stanice.
- Nabíjecí kabel opatrně zakývejte sem a tam.
- Zamkněte a odemkněte vozidlo.
- Zamkněte vozidlo a počkejte, dokud LED ukazatele na nabíjecím portu vozidla nezasnou. To může chvíli trvat. Poté vozidlo odemkněte a zkuste nabíjení znovu ukončit stiskem uvolňovacího tlačítka nebo přes středový displej.

Pokud by se nabíjecí kabel neuvolnil ani poté, ukončete nabíjení přes nabíjecí stanici, nabíjecí místo nebo domovní zásuvku. Zkuste jeden z těchto způsobů:

- Nabíjení na veřejné nabíjecí stanici: obraťte se na zákaznickou službu nabíjecí stanice s žádostí o pomoc, jak nabíjení vozidla ukončit.
- Nabíjení pomocí nabíjecího místa v domácnosti: bezpečně vypněte napájení nabíjecího místa.
- Nabíjení z domovní zásuvky: vytáhněte kabel z domovní zásuvky.

Pokud problém přetrvává, kontaktujte autorizovaný servis Volvo.

^[1] Týká se AC nabíjení.

7.3.5.1. Použití rukojeti pro nouzové uvolnění nabíjecího kabelu

Pokud se poté, co nabíjení vypnete, nabíjecí kabel z vozidla neuvolní, můžete použít rukojeť pro nouzové uvolnění. Rukojeť pro nouzové uvolnění nikdy nepoužívejte během nabíjení.

1. Otevřete kufr a zvedněte přepážku.

2. Rukojeť pro nouzové uvolnění se nachází po levé straně kufru.



3.

 **Varování**

Ještě než rukojeť nouzového uvolnění použijete, zkontrolujte na displeji řidiče nebo na nabíjecím portu, zda se nabíjení vypnulo. Během nabíjení vozidla by se rukojeť pro nouzové uvolnění používat neměla.

Pomalu zatáhněte za rukojeť pro nouzové uvolnění, dokud neucítíte odpor.

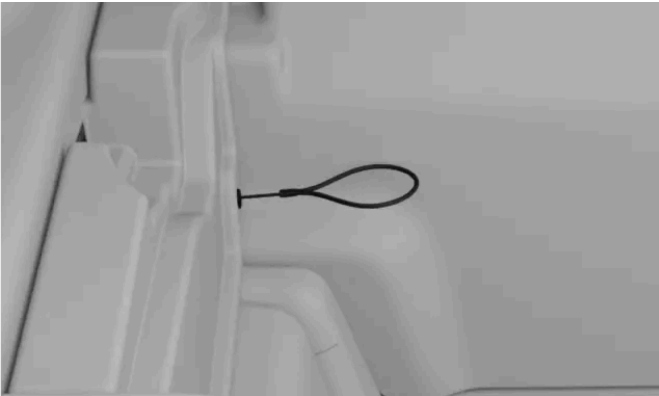

- > Nabíjecí kabel se z nabíjecího portu uvolní.

 **Poznámka**

Na začátku dalšího nabíjecího cyklu se rukojeť pro nouzové uvolnění vždy automaticky zatáhne zpět.

4. Před vytahováním nabíjecího kabelu z portu vozidla přibližně 5 sekund počkejte.
5. Zavřete kufr.

Pokud problém přetrvává, kontaktujte autorizovaný servis Volvo.

7.4. Doba a stavy nabíjení

Seznamte se s potřebnými dobami nabíjení, abyste měli představu, co za různých situací očekávat a co různé stavy nabíjení vlastně znamenají.

7.4.1. Doby nabíjení

Doba nabíjení vozidla závisí na zvoleném typu nabíjení a dalších okolnostech. Uvedené doby nabíjení jsou přibližné.

Dobu nabíjení mohou ovlivnit například tyto okolnosti:

- teplotní příprava vozidla,
- zapnutá klimatizace nebo jiná elektrická zařízení odebírající proud,
- teplota prostředí,
- teplota baterie,
- vybavení používané k nabíjení,
- kapacita baterie,
- stav baterie i samotného vozidla,
- používaná infrastruktura,
- nastavení nabíjení, jako např. maximální hodnota proudu.

AC nabíjení z domovní zásuvky^[1]

Proud (A) ^[2]	Nabíjecí výkon (kW)	Doba nabíjení (v hodinách) ^[3]
10	2,2	76
16	3,6	39
32	7,2	17
48	11	11

AC nabíjení na nabíjecí stanici nebo přes nabíjecí místo v domácnosti

Proud (A) ^[2]	Nabíjecí výkon (kW)	Doba nabíjení (v hodinách) ^[3]
6	4	34
10	6,8	18
16	11	11

Rychlé nabíjení na DC nabíjecí stanici

Poznámka

Uvedené doby nabíjení vycházejí z jmenovitého výkonu kompatibilních nabíjecích stanic s vysokým napětím. Skutečný nabíjecí výkon může být omezen při použití nabíjecích stanic s nízkým napětím, například 400 V DC.

Výkon stanice (kW)^[4] Doba nabíjení (v minutách)^[5]

50	92
150	32
300	24
350	22

 **Poznámka**

Při nízké úrovni nabití baterie se baterie dobíjí nejrychleji. Po nabití baterie na 30 % se maximální rychlost nabíjení postupně snižuje s tím, jak úroveň nabití baterie stoupá.

 **Tip**

Když v aplikaci Mapy Google nastavíte jako cíl cesty rychlonabíjecí stanici, vozidlo připraví baterii tak, aby byl nabíjecí výkon po příjezdu na stanici co nejvyšší.

 **Poznámka**

Případné chybějící údaje budou doplněny později.

^[1] Používání 200-240V zásuvky.

^[2] Maximální nabíjecí proud se může lišit v závislosti na konkrétním trhu.

^[3] 0-100 %

^[4] Maximální nabíjecí výkon poskytovaný stanicí

^[5] Týká se stavu nabití 10-80 % za podmínky, že teplota baterie je cca 35 °C (95 °F). Doba nabíjení se může lišit v závislosti na různých okolnostech, jako například venkovní teplotě, vybavení používaném k nabíjení, stavu baterie nebo stavu vozidla.

7.4.1.1. Ruční aktivace provedení teplotní přípravy baterie

Před zahájením rychlého DC nabíjení můžete v zobrazení nabíjení provést teplotní přípravu baterie. To může zlepšit výkon a účinnost nabíjení, zejména za chladného počasí.

Aktivace provedení teplotní přípravy baterie před DC nabíjením znamená, že baterie dosáhne ideální teploty pro maximální rychlost nabíjení, což zkrátí dobu nabíjení.

 **Tip**

Teplotní příprava baterie se automaticky spustí, jakmile v navigační aplikaci nastavíte jako cíl rychlonabíjecí DC stanici.

1. Stiskněte symbol vozidla  ve spodním pruhu a otevřete **Nastavení**.
 2. Klepněte na **Nabíjení**.
 3. Stiskněte **Precondition battery**.
 4. Stiskněte **Start**.
- > Provést teplotní přípravu baterie trvá přibližně 30 minut a poté se automaticky deaktivuje. Zbývající doba a stav teplotní přípravy se zobrazují na středovém displeji.

Chcete-li deaktivovat teplotní přípravu ručně, stiskněte **Stop preconditioning**.

7.4.2. Stav nabíjení

Stav nabíjení vozidla se zobrazuje pomocí různých barev na nabíjecím portu a na displejích.











- 1 Informace o stavu nabíjení na displeji řidiče
- 2 Informace o stavu nabíjení na nabíjecím portu

Kontrolka na nabíjecím portu ukazuje pouze aktuální stav nabíjecího cyklu. Chcete-li znát podrobnější informace, najdete je na displeji řidiče. Ještě podrobnější popis je k dispozici na obrazovce nabíjení na středovém displeji.

7.4.2.1. Stav nabíjení na nabíjecím portu

Aktuální stav nabíjení vozidla je možné sledovat na nabíjecím portu.

Barva	Označení barvy	Popis
	Bílá, nepřerušovaná	Nabíjecí kabel je připojen a odemčen.

Barva	Označení barvy	Popis
	Bílá, blikající	Nabíjecí kabel je připojen a nabíjení se buďto spouští, nebo čeká na spuštění.
	Zelená, blikající	Probíhá nabíjení.
	Modrá, nepřerušovaná	Je naplánováno nabíjení.
	Bílá, rychle blikající	Tento stav se ukazuje při ukončování nabíjení.
	Zelená, nepřerušovaná	Nabíjení bylo dokončeno.
	Červená, nepřerušovaná	Porucha nabíjení. Další informace najdete na displejích. Vždy zkontrolujte, zda je nabíjecí kabel správně připojen k nabíjecímu portu vozidla a zda správně funguje zdroj energie, tedy kabel nebo nabíjecí stanice. Pokud se ukazuje chyba, zkuste kabel od vozidla odpojit a poté znovu připojit a spustit nabíjení znovu, zda se bude problém opakovat. Pokud problém přetrvává, kontaktujte autorizovaný servis Volvo.
	Červená, blikající	Tento stav se ukazuje v případě, že zkusíte bez oprávnění odemknout nabíjecí kabel. Odemkněte vozidlo a zkuste to znovu.

7.4.2.2. Stav nabíjení na displeji řidiče



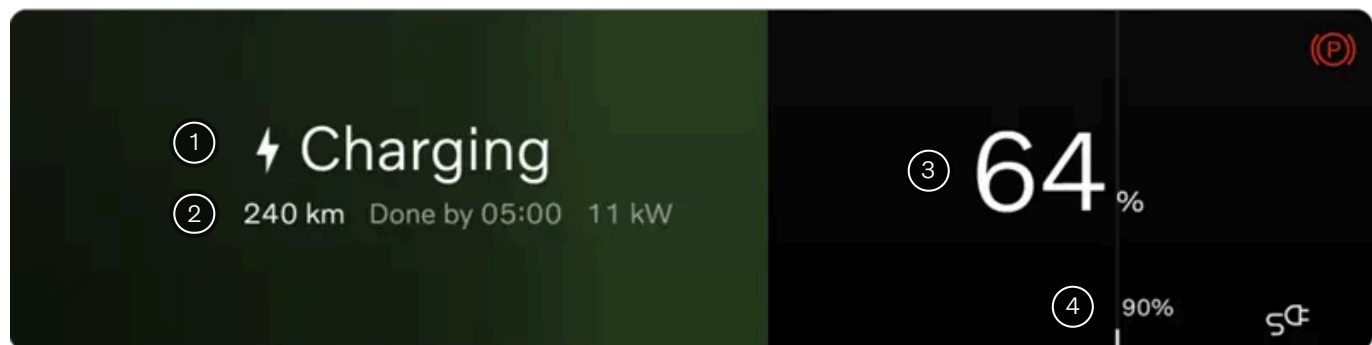







Aktuální stav nabíjení vozidla se zobrazuje na displeji řidiče.



Informace dostupné na displeji řidiče.

- ① Informace o stavu nabíjení
- ② Aktuální dojezd a nabíjecí výkon
- ③ Informace o úrovni nabití baterie
- ④ Cílová úroveň nabití baterie

Na displeji řidiče se zobrazují různé informace související se stavem nabíjení včetně textové informace o stavu, úrovni nabití baterie, aktuálního dojezdu, nabíjecího výkonu, doby zbývající do konce nabíjení a časového rozvrhu nabíjení. Používají se též různé barvy ukazatele průběhu nabíjení. Informace se mohou lišit v závislosti na aktuálním stavu nabíjení.

Stav	Barva	Označení barvy	Popis
Inicializace		Stříbrná, blikající	Je připojen kabel a vozidlo provádí inicializaci připojení.
Autorizace		Stříbrná, blikající	Je připojen kabel a provádí se autorizace způsobu placení v případě, že je povolena funkce nabíjení Plug & Charge.
Nabíjení		Zelená, blikající	Vozidlo se nabíjí. Pokud se vozidlo nabíjí v době, kdy je aktivní trasa navigace, na displeji se zobrazuje symbol navigace  . Tento symbol označuje požadovanou úroveň nabití baterie pro danou trasu.
Připraveno k jízdě		Zelená, blikající	Vozidlo se nabíjí a nabití baterie je dostatečné pro dojetí do dalšího cíle. Vozidlo se nabíjí tak dlouho, dokud nedosáhne cílové úrovně nabití baterie.
Hotovo		Zelená, nepřerušovaná	Nabíjení bylo dokončeno.
Nabíjení na minimální úroveň		Zelená, blikající	Je zapnutý časový rozvrh a vozidlo se nabíjí na minimální úroveň.
Naplánováno		Modrá, nepřerušovaná	Kabel je zapojen a je naplánováno pozdější nabíjení vozidla. Informace o časovém rozvrhu se zobrazuje na displeji.
Chytré nabíjení		Zelená, blikající	Kabel je připojen a vozidlo je nastaveno na chytré nabíjení. Systém odpovídá za volbu doby nabíjení.
Čeká se		Stříbrná, nepřerušovaná	Kabel je připojen, ale vozidlo se nenabíjí. Důvodem může být to, že nabíjecí místo používá vlastní časový rozvrh nebo došlo k přehřátí některé komponenty.
Závada nabíjení		Červená, nepřerušovaná	Je připojen kabel, ale vyskytla se závada v připojení systému nabíjení. Zprávy zobrazované na displeji se liší podle druhu poruchy. Pokud problém přetrvává, kontaktujte autorizovaný servis Volvo.

8. Jízda

Vaše vozidlo bylo navrženo pro ježdění. V této části vysvětlujeme základní ovládací prvky pro řízení, určené ke spuštění a zastavení vozidla, ovládání volantu a řazení. Dále zde najdete informace o jízdních vlastnostech a ovladatelnosti.



Mnoho funkcí pro řízení vozidla je možné si upravit podle vlastních potřeb. Zatímco některé funkce se zaměřují spíše na pohodlí, jiné se týkají výhradně bezpečnosti. Je důležité správně si nastavit polohu za volantem, zajistit dobrý výhled a při jízdě vždy zachovat pozornost a soustředění.

8.1. Typický jízdní cyklus

Zde naleznete přehledný popis schopností vašeho vozidla a jeho chování v různých fázích typického jízdního cyklu.

Jízdní cyklus začíná v okamžiku, kdy vozidlo odemknete, a končí poté, co se vozidlo po jízdě vypne.

K různým situacím, které zde popisujeme, se váží samostatné oddíly této příručky s podrobnějšími informacemi.

Příchod k vozidlu a jeho odemčení

Způsob odemčení vozidla závisí na tom, který klíč použijete. Společně s odemčením se vozidlo zapne.

Nastoupení do vozidla

Když do vozidla nastupujete s připojeným klíčem daného vozidla, může se automaticky vybrat váš profil. Na základě profilu se přizpůsobí pracoviště řidiče a zvolí nastavení funkcí i chování vozidla. Po usednutí můžete ještě před vyjetím použít další funkce, jako například nastavení klimatizace a komfortních prvků.

Rozjetí

Způsob zapínání vozidla závisí na tom, který klíč používáte. Klíčovou kartu nebo vybitý klíč je nutné před jízdou položit na čtečku karet. Pokud vozidlo detekuje klíč podporující rozpoznávání na dálku, stačí jej mít kdekoli uvnitř vozidla.

Před rozjetím sešlápněte brzdový pedál a zařaďte. Vozidlo vás může upozornit na otevřené dveře, nezapnutý bezpečnostní pás nebo jiné problémy související s jízdou.

Tip

V této příručce naleznete další užitečné informace v závislosti na typu plánované cesty. Například zde uvádíme informace o tahání přívěsů nebo na co pamatovat při jízdě v zimě.

Parkování

Po opuštění sedadla řidiče může vozidlo automaticky zatáhnout parkovací brzdu a přejít do stavu parkování. Jedná se o součást postupného vypínání vozidla před tím, než z něj vystoupíte. Chcete-li ve vozidle po zaparkování zůstat sedět a nadále používat klimatizaci a média, můžete klimatizaci nastavit tak, aby zůstala zapnuta i během parkování.

Parkovací brzda můžete zatáhnout i ručně stiskem tlačítka P na páčkovém přepínači napravo od volantu.

Vypnutí, zamčení a opuštění vozidla

Když z vozidla vystoupíte a zamknete jej, postupně se vypne. Toto se provádí automaticky a vozidlo přechází do pohotovostního stavu.

Vozidlo také můžete vypnout ručně přes středový displej.

Tip

Plánujete-li vozidlo delší dobu nepoužívat, doporučujeme jej dobít.

8.2. Aplikace Jízdy

Aplikace Jízdy je deník jízd, který automaticky zaznamenává všechny jízdy vaším vozidlem.

Když je tato aplikace zapnutá, automaticky eviduje identifikační číslo vašeho vozidla^[1], polohu a další údaje související s jízdou, jako je čas, vzdálenost a spotřeba baterie.

Poznámka

Aplikace Jízdy vypočítává spotřebu baterie na základě čisté spotřeby během jízdy. Pokud se na denním počítadle kilometrů vašeho vozidla zobrazí jiná hodnota, je to proto, že počítadlo zohledňuje také rekuperaci energie.

V aplikaci Volvo Cars můžete:

- Zobrazovat, spravovat a mazat všechny své jízdy.
- Exportovat svůj deník jízd.
- Zůstat v obraze, pokud se jízda z důvodu nějakého problému nenačte, například kvůli problémům se sítí.

Když je aplikace Jízdy zapnutá, mohou vidět jízdy všichni uživatelé, kteří spárovali svou aplikaci Volvo Cars s vozidlem. Je-li aplikace jízdy vypnutá, vozidlo nebude odesílat informace o nových jízdách.

Poznámka

Sdílení polohy vozidla

Abyste mohli začít zaznamenávat své jízdy, musíte na displeji a v aplikaci Volvo Cars povolit sdílení polohy vozidla.

Limity pro uložení

Zaznamenaná jízda může být v aplikaci Jízdy uložena až na 400 dní. Aplikace má kapacitu pro uložení přibližně 500 cest. Po dosažení tohoto limitu se starší jízdy automaticky odstraní, aby se uvolnilo místo pro nové jízdy.

Poznámka

Pokud deník nezaznamenává jízdy, může být příčinou například toto:

- Slabé nebo žádné připojení k síti.
- Aplikace nepřijímá souřadnice GPS.
- Oprávnění k poloze jsou zakázána, takže aplikace Jízdy nemá přístup k poloze vozidla.

^[1] VIN

8.3. Startování vozidla

K nastartování vozidla potřebujete klíč, který je nutné správně použít společně se sešlápnutím brzdového pedálu a volbou převodového stupně.



K nastartování vozidla potřebujete především brzdový pedál a volič převodovky.

Způsob odemčení vozidla závisí na tom, jaký klíč používáte. Po odemčení se vozidlo postupně spouští. Po nástupu do vozidla se zpřístupní řada různých funkcí, jako například klimatizace.

Ke spuštění vozidla sešlápněte brzdový pedál a zvolte požadovaný převod. Používáte-li klíčovou kartu nebo vybitý klíč podporující rozpoznávání na dálku, nejprve jej musíte položit na čtečku karet.

Před vyjetím vždy zkontrolujte následující:

- Všechny dveře jsou zavřené.
- Všichni pasažéři jsou řádně usazeni a mají správně zapnutý bezpečnostní pás.
- Je správně nastavené sedadlo řidiče, volant a zrcátka podle vaší jízdní polohy.
- Nejsou připojeny žádné nabíjecí kabely.
- Kolem řidiče nic nepřekáží a nožní pedály o nic nezadrhávají.

Tip

Vozidlo vás může upozornit na některé podmínky, kterým byste před jízdou měli věnovat pozornost. Brání-li cokoli ve spuštění vozidla, věnujte pozornost dalším pokynům na displeji řidiče.

Poznámka

Pokud je vozidlo vybaveno alkoholovým zámkem, před nastartováním musíte úspěšně projít dechovou zkouškou.

1. Používáte-li klíč podporující rozpoznávání na dálku, je nutné, abyste jej měli u sebe.

Obsah této příručky představuje stav uživatelské příručky v době tisku a v budoucích případech nemusí být zcela platný. Další informace naleznete na první straně, kde je uvedena kompletní poznámka o vyloučení odpovědnosti.

Používáte-li klíčovou kartu nebo vybitý klíč podporující rozpoznávání na dálku, položte jej na čtečku karet.



Umístění čtečky klíčové karty pro případ, že vozidlo spouštíte klíčovou kartou nebo vybitým klíčem podporujícím rozpoznávání na dálku.

2. Sešlápněte brzdový pedál a nechte jej sešlápnutý.
 3. Vyberte D nebo R pomocí pravé páčky pod volantem.
- > Zařazený převod se ukazuje na displeji řidiče. Objeví se i symbol „Ready“ upozorňující na skutečnost, že jste již přeřadili z režimu parkování do režimu jízdy.

READY

i Poznámka

Když rychlost vozidla překročí rychlost chůze, symbol „Ready“ zmizí.

8.3.1. Kontroly při spouštění

Když před vyjetím zařadíte, vozidlo spustí několik automatických kontrol důležitých systémů a funkcí. O tomto rychlém testu informuje displej řidiče.

O průběhu kontroly při spouštění informují různé výstražné symboly a kontrolky na displeji řidiče. Pokud některý z výstražných symbolů nebo kontrolků zůstane svítit i po několika sekundách, znamená to poruchu nebo stav, který je před jízdou nutné vyřešit.

Pokud systém ukazuje poruchu:

- Přečtěte si související informace na displeji řidiče.
- Další informace o výstražných symbolech a kontrolkách naleznete v příslušné části příručky.
- Poruchu vyřešte ještě před vyjetím.
- Pokud poruchu nedokážete vyřešit vlastními silami, obraťte se na autorizované servisní pracoviště Volvo.

Kromě kontroly při spouštění vozidlo nadále aktivně sleduje řadu různých systémů a funkcí.

8.3.2. Alkoholový zámek

Alkoholový zámek je bezpečnostní funkcí zabraňující řízení pod vlivem alkoholu. Je-li vozidlo vybaveno alkoholovým zámkem, musíte před spuštěním vozidla absolvovat dechovou zkoušku.

Připojený alkoholový zámek se začlení do některých systémů vašeho vozidla. To znamená, že zprávy od něj můžete dostávat přímo na displej řidiče. Alkoholový zámek by měl být zkaliobrován v souladu s místními zákony a předpisy s ohledem na maximální povolené množství alkoholu v krvi.

Informace o konkrétním alkoholovém zámku vám poskytne příslušný výrobce tohoto zařízení.



Varování

Alkoholový zámek je pomůcka a nesnímá z řidiče odpovědnost. Je to vždy řidič, kdo nese odpovědnost za to, aby byl střízlivý a jezdil s vozem bezpečně.

Používání alkoholového zámku

Alkoholový zámek se aktivuje automaticky, aby byl po odemčení vozidla k dispozici. Postupujte podle pokynů přidaných při instalaci alkoholového zámku a podle zpráv na displeji řidiče.

Po skončení jízdního cyklu, tj. po ujetí určité vzdálenosti a zastavení vozidla, můžete do 30 minut vozidlo opět nastartovat, aniž by se vyžadovala další dechová zkouška.



Tip

Přesnost měření

Přibližně pět minut před dechovou zkouškou nejezte ani nepijte.

Vyhňte se intenzivnímu ostříkování čelního skla, protože líh v kapalině do ostříkovačů by mohl měření alkoholového zámku ovlivnit.

Nouzová deaktivace alkoholového zámku

V případě nouze nebo je-li alkoholový zámek nefunkční, je možné tuto funkci deaktivovat. Postupujte podle pokynů uvedených u příslušného alkoholového zámku nebo se obraťte na jeho výrobce.

8.4. Vypínání vozidla

Vozidlo se zpravidla vypíná automaticky, ale můžete jej vypnout i ručně přes středový displej.

Po zaparkování vozidlo eviduje určité akce, jako například odepínání bezpečnostních pásů nebo otevírání dveří před vystoupením ven. Když vozidlo zamknete a odejdete od něj, dokáže se samo vypnout. V některých situacích však může být vhodné vozidlo vypnout i ručně.

 **Poznámka**

Za některých situací může automatickému vypnutí včetně zamčení vozidla bránit nějaká překážka. Důvodem mohou být například nesprávně zavřené dveře, zapomenutý klíč ve vozidle nebo pohyb v kabině.

Ruční vypnutí vozidla

1. Stiskněte symbol vozidla  ve spodním pruhu a otevřete **Nastavení**.
2. Klepněte na **Ovládání** → **Režimy vozidla** → **Volby napájení**.
 - > Zobrazí se nabídka **Volby napájení**.
3. Vyberte jednu z nabízených voleb vypínání.
 - > Vozidlo se vypne do zvoleného režimu.

Když po vypnutí vozidla zůstanete sedět za volantem, k opětovnému spuštění stačí sešlápnout brzdový pedál.

 **Poznámka**

Řada základních systémů vozidla zůstává v pohotovosti i po jeho vypnutí, jako například rozpoznávání klíčů, alarm, připojení k internetu nebo sledování stavu baterie. Za normálních okolností tyto systémy spotřebují jen velmi málo energie.

8.5. Jízdní vlastnosti

Seznamte se s funkcemi, které ovlivňují jízdní vlastnosti a dynamiku. Jejich prostřednictvím můžete upravit jízdní projev vozidla podle vlastního vkusu.



Vaše vozidlo disponuje několika funkcemi, které ovlivňují jeho jízdní dynamiku a schopnosti.

Ovládání jedním pedálem	Umožňuje brzdit a zrychlovat samotným akceleračním pedálem. Tuto funkci můžete zapnout, vypnout či uzpůsobit přes středový displej.
Automatické plížení	Umožňuje velmi pomalou jízdu bez používání akceleračního pedálu. Automatické plížení můžete zapnout nebo vypnout v nastaveních vozidla.
Off-road	Zapnutím funkce pro jízdu v terénu se upraví systém zavěšení kol a zvětší světlá výška vozidla. V klesáních se současně aktivuje asistent pro sjíždění svahů, který za vás řídí a aktivně brzdí.
Zpětná vazba od volantu	Nastavení zpětné vazby od volantu má vliv na sílu potřebnou k otáčení volantem a tuhost řízení.
Zpětná vazba systému odpružení	Zpětná vazba systému odpružení ovlivňuje kvalitu jízdy a je možné ji nastavit přes středový displej.
Elektronické řízení stability^[1]	Vozidlo je vybaveno několika automatickými systémy řízení stability na ochranu proti smyku.



Vnější zvuk

Za jízdy nízkou rychlostí vozidlo vydává umělý zvuk. Upozorňuje tak ostatní na možné nebezpečí.

^[1] ESC

8.5.1. Ovládání jedním pedálem

Je-li zapnuto ovládání jedním pedálem, brzdění i zrychlování vozidla ovládáte samotným akceleračním pedálem.



Vozidlo brzdí podle toho, jak pracujete s akceleračním pedálem. Při sešlápnutí akcelérátoru vozidlo zrychluje jako obvykle, ale po uvolnění pedálu začne samo brzdit. Čím více nohu na pedálu uvolníte, tím silněji vozidlo brzdí. Když nohu z akcelérátoru sundáte, vozidlo nakonec zcela zastaví.

Ovládání jedním pedálem můžete zapnout nebo vypnout v nastaveních. Dále můžete zvolit nastavení **Aut.**, které povoluje ovládání jedním pedálem, ale brzdění uvolněním akcelérátoru povoluje pouze v situacích, kdy jste blízko od vozidla před vámi.

Při ovládání jedním pedálem má vyšší prioritu rekuperační brzdění. Podle potřeby je ale možné standardně používat kotoučové brzdy.

Jak používat nastavení „Auto“ pro ovládání jedním pedálem

Pokud jste zvolili nastavení **Aut.**, brzdění prostřednictvím funkce ovládání jedním pedálem je možné pouze v situacích, kdy před vámi bylo rozpoznáno jiné vozidlo. To znamená, že pokud před vámi nic nejede, samotným uvolněním akceleračního pedálu vozidlo brzdit nebude. Delší jízda za slabého provozu tak může být pohodlnější, protože nemusíte neustále držet nohu na akcelérátoru. Na druhé straně to ale znamená, že musíte být připraveni brzdit v situacích, kdy je to potřeba, aniž by před vámi právě jelo jiné vozidlo. Může se jednat například o zastavování na značkách Stop, na semaforech nebo na křižovatkách, resp. při jízdě na kruhových objezdech.

Důležité

Podmínky rozpoznávání pomocí radaru a kamer

Pokud jste zvolili nastavení **Aut.**, funkce ovládání jedním pedálem používá kamerové a radarové jednotky vozidla, na které se však vztahují určitá obecná omezení. Systém rozpoznávání není schopen zohledňovat veškeré jízdni a dopravní podmínky, druhy počasí a stavy vozovky. Prostudujte si samostatné části příručky věnované způsobům a fungování detekce včetně příslušných omezení, abyste znali všechny podmínky režimu **Aut.**

Nezapomínejte na brzdový pedál

Při uvolnění akcelérátoru v režimu ovládání jedním pedálem nebrzdí vozidlo plnou silou. Pro prudké brzdění musíte použít brzdový pedál.

Ovládání jedním pedálem lze použít pouze po zařazení rychlostního stupně D nebo R. Pokud zařadíte neutrální N, nebude při uvolnění akcelérátoru vynaložena žádná brzdící síla, i když je v nastavení povoleno ovládání jedním pedálem.

Kluzká vozovka

Ovládání jedním pedálem doporučujeme na kluzkých površích nepoužívat.

Off-road

Při zapnutí funkce pro jízdu v terénu není ovládání jedním pedálem k dispozici.

8.5.1.1. Přizpůsobení funkce ovládání jedním pedálem

Můžete nastavit, jakou brzdící sílu ovládání jedním pedálem uplatní, když uvolníte akcelérátor.

Dostupná nastavení:

Aut.	Uvolnění akcelérátoru aktivuje brzdící sílu pouze v případě, že se nacházíte v blízkosti vozidla před vámi.
Vysoká intenzita	Když uvolníte pedál akcelérátoru, vozidlo bude brzdit, dokud se nezastaví.
Low	Když uvolníte tlak na akcelérátor, vozidlo bude aplikovat menší brzdící sílu než při vysoké intenzitě.
Vyp	Uvolnění akcelérátoru nezapíná brzdy.

Tip

Rychlý přístup

Tlačítko pro nastavení režimu ovládání jedním pedálem je za jízdy k dispozici i ve funkcích rychlého přístupu na středovém displeji. Ovládání jedním pedálem tak můžete rychle upravit, aniž byste museli otevřít nastavení.

Automatické plížení

Vypnutím funkce ovládání jedním pedálem zároveň povolíte automatické plížení. To znamená, že vaše vozidlo může pomalu jet i bez použití akcelérátoru.

Pokud je automatické plížení aktivní a vy jej chcete dočasně pozastavit, silně sešlápněte brzdový pedál, dokud vozidlo zcela nezastaví. Tímto se zapne funkce zabraňující samovolnému rozjetí vozidla. Až budete chtít plížení opět spustit, stačí lehce sešlápnout akcelérátor.

Varování

Při uvolnění akcelérátoru v režimu ovládání jedním pedálem nebrzdí vozidlo plnou silou. Pro prudké brzdění musíte použít brzdový pedál.

1. Stiskněte symbol vozidla  ve spodním pruhu a otevřete **Nastavení**.
2. Klepněte na **Jízda** → **Jízdní dynamika** → **Ovládání jedním pedálem**.
3. Vyberte požadované nastavení pro ovládání jedním pedálem.

8.5.2. Aktivace režimu pro jízdu v terénu

Zapnutím funkce pro jízdu v terénu se upraví systém zavěšení kol a zvětší světlá výška vozidla. Současně se aktivuje asistent pro sjíždění svahů, který za vás v klesáních aktivně brzdí.

Zapnutím funkce pro jízdu v terénu se zvýší podvozek a aktivuje asistent pro sjíždění svahů ^[1].

Zvednutí podvozku znamená zvětšení světlé výšky vozidla, což může být užitečné například při jízdě v terénu. Uplatnění ale najde i v jiných situacích, například při zdolávání prudkých nájezdů či vysokých obrubníků.

HDC se může hodit při jízdě z kopce, kdy vozidlo aktivně pomáhá řízeným brzděním, aby zabránilo nežádoucímu zrychlování. HDC kromě řízeného brzdění upravuje reakce akceleračního pedálu ve prospěch lepší kontroly a záběrových schopností na kluzkých površích.

Poznámka

Pokud funkci pro jízdu v terénu deaktivujete během sjíždění prudkého svahu, efekt automatického brzdění se postupně zeslabuje.

Funkce pro jízdu v terénu má omezení a je k dispozici pouze do určité rychlosti jízdy. Se zvýšeným podvozkem je možné jet maximálně rychlostí 25 km/h (15 mph). Po překročení tohoto limitu se zvýšený podvozek standardně sám vrátí k předchozímu výškovému nastavení. Asistent HDC je však k dispozici až do rychlosti 40 km/h (25 mph). Za jízdy vyšší rychlostí se funkce pro jízdu v terénu úplně vypne.

1. Stiskněte symbol vozidla  ve spodním pruhu a otevřete **Nastavení**.
2. Klepněte na **Jízda** → **Jízdní dynamika** → **Off-road**.
3. Zapněte nebo vypněte funkci pro jízdu v terénu.

 **Poznámka**

Jízda v terénu a ovládání jedním pedálem

Při aktivním režimu jízdy v terénu je ovládání jedním pedálem zablokováno, a nelze jej tak ani upravovat v nastaveních.

Určený způsob používání

Funkce pro jízdu v terénu není určena k používání na veřejných komunikacích.

[1] HDC

8.5.3. Řízení stability

Vozidlo je vybaveno několika systémy řízení stability na ochranu proti smyku.

Elektronické řízení stability

Systém elektronického řízení stability vozidla^[1] sestává z několika dílčích funkcí, které mohou automaticky aktivovat brzdy vozidla, aby zabránily smyku v situacích, kdy vozidlo rozpozná prokluz kol nebo ztrátu kontroly nad řízením. ESC za tímto účelem přibrzdí každé kolo vozidla samostatně. Během tohoto zásahu bliká symbol ESC na displeji řidiče.



Systém řízení stability vozidla zahrnuje několik dalších funkcí, jako například:

Protiblokovací brzdový systém^[2]	Protiblokovací brzdový systém zabraňuje zablokování kol při prudkém brzdění. Tím zlepšuje brzdný účinek, manévrovací schopnosti vozidla i jízdní stabilitu.
Asistent stability přívěsu	Tato funkce, která je součástí systému ESC, dokáže zasáhnout v případě rozkmitání přívěsu taženého vozidlem.
Systém řízení trakce^[3]	TCS je bezpečnostní prvek, jehož úkolem je rozpoznat prokluz kol nebo smyk. Funkce pomáhá aktivním brzděním obnovit záběrové schopnosti vozidla.
Řízení stability při rekuperaci	Pomáhá zabránit zablokování kol po aktivaci rekuperačního brzdění.

[1] ESC

[2] ABS

[3] TCS

8.5.4. Odpružení

Odpružení vozidla bylo navrženo s ohledem na co nejpříjemnější jízdní vlastnosti.

Odpružení má vliv na cestovní pohodlí, jízdní vlastnosti a ovladatelnost. Některé vlastnosti odpružení je možné nastavit přes středový displej, jiné se však vždy nastavují automaticky.

Zpětná vazba systému odpružení

Tuhost tlumičů můžete změnit přenastavením zpětné vazby systému odpružení. Pro různé jízdní situace a podmínky je vhodné zvolit různá nastavení systému odpružení.

Důležité

Odpružení se nastavuje pouze přes středový displej. Fyzické zásahy do systému odpružení provádějí výhradně vyškolení servisní technici.

Poznámka

Citlivost odpružení závislá na rychlosti jízdy

Vozidlo automaticky přizpůsobuje tuhost odpružení podle aktuální rychlosti jízdy. Tato funkce je nezávislá na nastavení citlivosti odpružení vozidla a přispívá k lepším jízdním vlastnostem při různých rychlostech.

Světlá výška vozidla

Zapnutím funkce pro jízdu v terénu zvětšíte světlou výšku vozidla přenastavením systému zavěšení kol. K tomu slouží nastavení na středovém displeji.

Poznámka

Úprava výšky podvozku podle rychlosti jízdy

Vozidlo automaticky přizpůsobuje výšku podvozku podle aktuální rychlosti jízdy. Tato funkce je nezávislá na nastavení režimu pro jízdu v terénu a přispívá k lepším jízdním vlastnostem.

Varování

Tlumiče vozidla jsou naplněny plynem pod tlakem. Tlumiče nezahřívejte ani neotevírejte.

8.5.4.1. Nastavení systému odpružení vozidla

Zpětnou vazbu systému odpružení můžete změnit v nastaveních.

Systém odpružení ovlivňuje cestovní pohodlí i ovladatelnosti vozidla. Nastavením odpružení se mění charakteristika stlačování a odskoků systému zavěšení kol.

Důležité

Odpružení se nastavuje pouze přes středový displej. Fyzické zásahy do systému odpružení provádějí výhradně vyškolení servisní technici.

1. Stiskněte symbol vozidla  ve spodním pruhu a otevřete **Nastavení**.
2. Klepněte na **Jízda** → **Jízdní dynamika** → **Odezva odpružení**.
3. Vyberte nastavení zpětné vazby systému odpružení.

8.6. Dojezd

Na displeji řidiče se zobrazuje odhadovaný dojezd vozidla, který závisí na různých okolnostech.

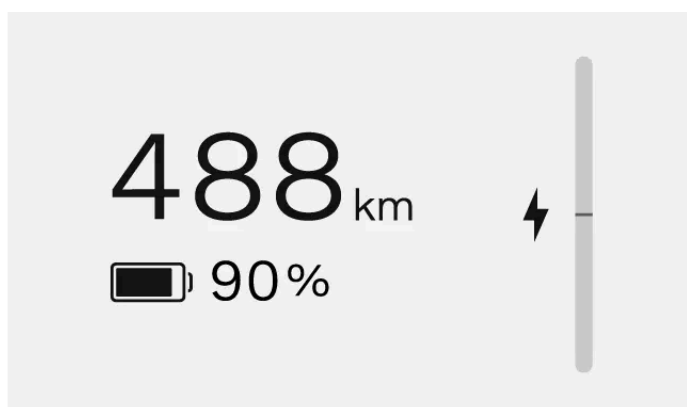

Dojezd vozidla závisí zejména na úrovni nabití baterie vozidla a vašem stylu jízdy, ale vliv mohou mít i různé vnější okolnosti. Úroveň nabití baterie a předpokládaný dojezd se zobrazují na displeji řidiče. Očekávaný dojezd se vypočítává na základě aktuálního i předešlého stylu jízdy.

Okolnosti ovlivňující dojezd vozidla

Dojezd vozidla může být různou měrou ovlivněn stylem jízdy, používáním různých nastavení a funkcí vozidla, počasím nebo hustotou dopravy.

rychlost,	Při vyšších cestovních rychlostech se baterie vybíjí rychleji.
Jízda ve městě a doprava	Časté změny rychlosti zahrnující zrychlování a zpomalování vedou k vyšší spotřebě energie než při ustálené jízdě.
Jízda v režimu Eco	Asistent dojezdu pomáhá sledovat váš styl jízdy, abyste dokázali jezdit co nejúsporněji.
Venkovní teplota	Na spotřebu energie a dojezd může mít vliv i venkovní teplota.
Teplota baterie	Studená baterie má nižší účinnost a k zahřátí spotřebuje více energie.
Funkce teplotní přípravy	Provedením teplotní přípravy snížíte spotřebu energie nutné k vyhřátí kabiny a zahřátí baterie. Teplotní přípravu spustíte v nastaveních klimatizace.
Nastavení klimatizace	Na spotřebu energie mají vliv funkce klimatizace a jejich stupeň využití.

Pneumatiky a tlak v pneumatikách	Dojezd vozidla může být ovlivněn stavem pneumatik a tlakem vzduchu v pneumatikách.
Stav vozovky a reliéf terénu	Spotřeba energie může být ovlivněna stavem vozovky a případnými stoupáními a klesáními na trase.
Tažení přívěsu	Tažením přívěsu se zvyšuje spotřeba energie, a tedy i zkracuje dojezd vozidla. Nárůst spotřeby závisí na typu používaného přívěsu.

Chcete-li zjistit další informace o dojezdu vozidla a možnostech, jak jej ovlivnit, podívejte se do aplikace pro dojezd a trasu, kterou najdete v knihovně aplikací .

Dojezd při nízkých teplotách

Fungování baterie může být negativně ovlivněno nízkými teplotami. Při studené baterii vozidla se vedle stavu nabití v procentech zobrazuje sněhová vločka ❄. To znamená, že oproti běžným podmínkám klesá kapacita baterie, baterie má nižší výkon a zkracuje se dojezd. Tomu můžete předejít pravidelným dobíjením vozidla po zaparkování, zejména pak za nízkých venkovních teplot.

Po zahřátí baterie, například přes teplotní přípravu vozidla nebo vlivem jízdy, sněhová vločka z displeje řidiče zmizí.

Tovární nastavení a hodnota dojezdu

Po obnovení továrního nastavení nebo po dodání vozidla z výroby se jako odhadovaný dojezd uvádí oficiálně schválená hodnota. Po ujetí určité vzdálenosti se však odhadovaný dojezd vypočítává podle vašeho předchozího způsobu jízdy.

8.6.1. Dojezd a trasa

Aplikace pro dojezd a trasu umožňuje sledovat dojezd vozidla a spotřebu energie. Může vám pomáhat s maximálně ekonomickou jízdou.

Informace o spotřebě energie máte k dispozici v aplikaci pro dojezd a trasu, kterou najdete v knihovně aplikací .

Přepínáním mezi kartami **Asistent dojezdu** a **Informace o cestě** zobrazíte různé typy informací spojených se spotřebou energie a dojezdem.

Asistent dojezdu



Na kartě **Asistent dojezdu** zobrazíte aktuální dojezd a spotřebu energie. Spotřeba se zobrazuje různým způsobem podle situace. Pokud vozidlo jede, spotřeba se počítá podle vzdálenosti. U stojícího vozidla se spotřeba vyjadřuje formou času. Údaj vždy odráží vaši aktuální spotřebu, která roste například při prudkém zrychlování nebo jízdě do kopce.

Dojezd vozidla závisí na vaší rychlosti, nastavení klimatizace i stylu jízdy. Chcete-li proto jezdit s co nejnižší spotřebou, doporučujeme pozorně sledovat všechny tyto aspekty.

Rychlost	Vaše průměrná rychlost za poslední minutu.
Styl jízdy,	Váš styl zrychlování a brzdění během několika posledních minut.
Klima v kabině vozidla	Předpokládaná průměrná spotřeba energie při aktuálním nastavení klimatizace.

Odhadovaný dojezd se počítá na základě stylu jízdy a aktuálních jízdních podmínek. Vedle hodnoty odhadovaného dojezdu se kromě toho zobrazují vypočtené hodnoty maximálního a minimálního dojezdu. Ty představují váš možný dojezd v závislosti na tom, zda je spotřeba nízká, nebo naopak vysoká.

Maximální dojezd Výpočet na základě typické jízdy ve městě s vypnutou klimatizací.

Minimální dojezd Výpočet na základě typické rychlé jízdy se zapnutou klimatizací.

Optimalizace dojezdu

Na kartě **Asistent dojezdu** můžete zapnout funkci pro optimalizaci dojezdu. Funkce pro optimalizaci dojezdu nastavuje vozidlo tak, aby se snížila spotřeba energie, a tedy prodloužil dojezd. Po zapnutí používá nastavení klimatizace Eco a upravuje výkonové parametry tak, aby měl dojezd vyšší prioritu než vysoký výkon.

Jízdní údaje



Na kartě **Informace o cestě** se zobrazuje přehled nedávné a současné spotřeby energie na jednotku vzdálenosti. Zde také můžete resetovat denní počítadlo kilometrů.

Jízdní údaje můžete sledovat různými způsoby:

Od posledního resetování	Tento údaj o vzdálenosti lze resetovat pouze ručně. Můžete tak sami určit, co trasa znamená. Pouze nesmíte zapomenout tento údaj resetovat na začátku trasy, kterou chcete sledovat, a na konci trasy se zase podívat, jaká je zde hodnota.
Od posledního dobití	Tato hodnota se automaticky resetuje při nabíjení vozidla.
Aktuální jízda	Tato hodnota se vždy automaticky resetuje. Ukazuje vzdálenost v rámci aktuální jízdy.

Podrobnější zobrazení otevřete stiskem některé z voleb souvisejících s jízdou.

8.6.1.1. Vynulování denního počítadla kilometrů

Denní počítadlo kilometrů můžete podle potřeby vynulovat. K tomu lze použít aplikaci pro dojezd a trasu.

Denní počítadlo kilometrů zobrazuje ujetou vzdálenost na aktuální trase, od posledního nabíjení nebo od posledního vynulování počítadla.

1. Stiskněte symbol knihovny aplikací  ve spodním pruhu a otevřete aplikaci **Dojezd a cesta**.
2. Klepněte na **Informace o cestě** → **Od posledního resetování** → **Resetovat**.
3. Vynulujte denní počítadlo kilometrů.

8.7. Řízení

Seznamte se s funkcemi pro řízení vozidla.



Vaše vozidlo bylo navrženo tak, aby umožňovalo intuitivní řízení s citlivou odezvou. Před jízdou si vždy nastavte polohu za volantem i samotný volant podle svých potřeb.

Tip

Volant a funkce na podporu řízení

Na řízení vozidla mohou mít vliv různé funkce, které jsou součástí systému na podporu řízení. Doporučujeme přečíst si příslušné části příručky věnované těmto funkcím a plně se seznámit s tím, jaký mohou mít na řízení vliv.

Odezva volantu podle rychlosti

Odpor řízení a síla potřebná k otáčení volantu se mění podle rychlosti jízdy vozidla. Za nízkých rychlostí jízdy je odpor řízení s ohledem na přesné manévrování jen malý. Za vysokých rychlostí systém řízení automaticky ztuhne.

Zpětná vazba od volantu





K úpravě zpětné vazby od volantu můžete použít nastavení na středovém displeji. Zpětná vazba od volantu má vliv na to, jak velký je odpor volantu při jeho otáčení.

Závady související s řízením

Pokud zaznamenáte, že volant klade nezvyklý odpor, resp. některé z funkcí systému řízení^[1] jsou nedostupné nebo pracují nesprávně, příčinou může být závada systému řízení.

Když vozidlo rozpozná závadu systému řízení, upozorní vás na to zprávou na jednom či obou displejích. Této zprávě věnujte náležitou pozornost a dbejte uvedených pokynů.

Obsah zprávy se odvíjí od charakteru a závažnosti zjištěné závady. Požadovaná rychlost reakce z vaší strany závisí na míře naléhavosti, která je zřejmá ze samotné zprávy a použitých symbolů.

	Asistence řízení dočasně omezena	Pozor. Postupujte podle pokynů uvedených ve zprávě. ^[2]
	Porucha řízení	Pozor. Postupujte podle pokynů uvedených ve zprávě. ^[2]
	Porucha řízení	Je nutná okamžitá reakce. Okamžitě a s náležitou opatrností postupujte podle pokynů uvedených ve zprávě. Co nejdříve se objednejte do servisu.
	Bezpečně zastavte	Je nutná okamžitá reakce. Bezpečně s vozidlem zastavte a obraťte se na asistenční služby.

Důležité

Funkce systému na podporu řízení nejsou k dispozici, pokud byla zjištěna závada.

^[1] Např. asistent pro udržování v jízdním pruhu nebo Pilot Assist

^[2] Pokud problém přetrvává, kontaktujte autorizovaný servis Volvo.

8.7.1. Volant

Seznamte se s volantem a některými ovládacími prvky a funkcemi.

Volant můžete používat i k jiným činnostem než jen k řízení.



Vyhřívání volantu

Obsah této příručky představuje stav uživatelské příručky v době tisku a v budoucích případech nemusí být zcela platný. Další informace naleznete na první straně, kde je uvedena kompletní poznámka o vyloučení odpovědnosti.

Volant nabízí funkci vyhřívání. Tuto funkci můžete buďto zapínat ručně, nebo ji nechat aktivovat automaticky.

Nastavení polohy volantu

Polohu volantu si můžete přizpůsobit podle vlastní postavy. Ovládání je elektronické. To provedete na středovém displeji.

Dotyková tlačítka na volantu

Na volantu jsou dotyková tlačítka sloužící k ovládání některých nastavení.

Klakson

Uprostřed volantu je tlačítko klaksonu, označené příslušným symbolem .

8.7.1.1. Ovládací prvky volantu

Na volantu je několik tlačítek a ovládacích plošek. Slouží k ovládání vybraných funkcí, jako například klaksonu, ale i některých nastavení a položek zobrazovaných na displeji řidiče.



- Klakson
- Dotyková tlačítka
- Levá ovládací páka
- Pravá ovládací páka

Dotyková tlačítka



- Zvýšit nastavenou rychlost
- Snížit nastavenou rychlost
- Vystřídát asistenta řízení
- Přepnout mezi zobrazeními displeje řidiče
- Hlasové ovládání
- Zvýšit hlasitost nebo potvrdit
- Snížit hlasitost nebo zamítnout
- Média: předchozí skladba nebo přetočit zpět
- Média: další skladba nebo přetočit vpřed
- Tato tlačítka se momentálně nepoužívají^[1].
- Tato tlačítka se momentálně nepoužívají^[1].

Funkce tlačítek se mění podle kontextu a zpravidla slouží k ovládání toho, co se aktuálně zobrazuje na displejích.

Používání dotykových tlačítek

Pomocí tlačítek v pravé části volantu se často ovládá to, co vidíte na pravé straně displeje řidiče. Tlačítka nalevo často ovládají to, co vidíte po levé straně. Akce spojená s příslušným tlačítkem se zpravidla zobrazuje na displeji řidiče.

Hledanou zónu dotykového tlačítka najdete posouváním prstu přes povrch tlačítek. Displej na toto reaguje zobrazováním příslušné funkce nebo akce daného tlačítka. Když se zobrazí vámi požadovaná funkce, stiskněte tlačítko.

^[1] Tlačítka vyhrazená pro budoucí funkce.

8.7.1.2. Nastavování polohy volantu

Polohu volantu si můžete nastavit podle své jízdní polohy. Nastavení polohy volantu se ukládá pod vaším uživatelským profilem.

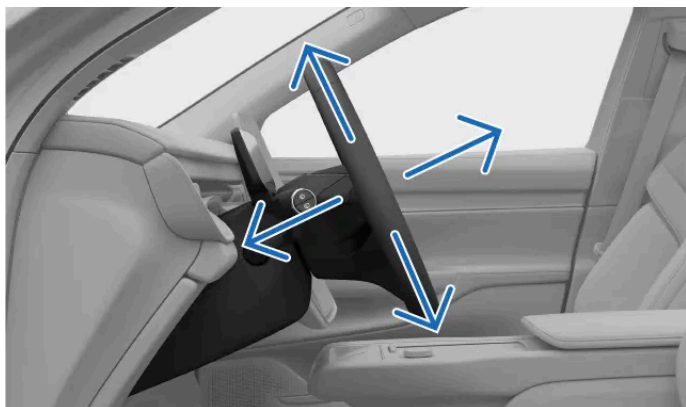

Správné nastavení volantu je pro polohu při řízení klíčové, ať již kvůli pohodlí nebo ovládnání vozidla.

Funkce pro nastavení volantu jsou k dispozici přes středový displej. Systém vás provede různými možnostmi, abyste měli volant nastavený podle požadované polohy při řízení.

Tip

Rychlý přístup

Zobrazení s volbami nastavení otevřete pomocí knoflíku pro nastavování sedadla na boku svého sedadla. Zde můžete provést potřebné úpravy k nastavení správné polohy za volantem. Vybraná nastavení řidiče jsou k dispozici i v zobrazení rychlých funkcí na středovém displeji. Prostřednictvím displeje tak můžete provádět potřebné změny, aniž byste otvírali nastavení.

Varování

Volant vždy nastavujte až po zaparkování, neboť tento úkon byste nikdy neměli dělat za jízdy.

Důležité

Volný prostor kolem displeje řidiče

Na sloupek řízení před displejem řidiče nebo za ním nic nezavěšujte a ani sem nic nepokládejte. Při úpravě polohy sloupku řízení by se displej řidiče mohl takovým předmětem poškodit.

1. Stiskněte symbol vozidla  ve spodním pruhu a otevřete **Nastavení**.
 2. Klepněte na **Ovládání** → **Volant** → **Nastavení volantu**.
- > Objeví se obrazovka pro úpravu polohy volantu.
3. Upravte polohu volantu pomocí tlačítek na volantu.

 **Důležité**

Po úpravě polohy volantu si nezapomeňte správně nastavit i další prvky vozidla. Pro řízení vozidla je důležitá správná poloha za volantem. Nastavení se týká nejen volantu, ale i polohy sedadla a zpětných zrcátek.

8.7.2. Nastavení citlivosti řízení

Sílu nutnou k ovládní volantu a citlivost řízení můžete upravovat v nastaveních vozidla.

Pro ovládní volantu je k dispozici řada předdefinovaných nastavení. Požadované volby navolíte na středovém displeji.

 **Poznámka**

Kromě ručního nastavování volantu disponuje vozidlo funkcí, která upravuje sílu potřebnou k otáčení volantu na základě rychlosti jízdy. To znamená, že vozidlo může automaticky měnit odpor volantu podle aktuální rychlosti jízdy, čímž usnadňuje ovládní a zvyšuje jízdní stabilitu.

1. Stiskněte symbol vozidla  ve spodním pruhu a otevřete **Nastavení**.
2. Klepněte na **Jízda** → **Jízdní dynamika** → **Odezva řízení**.
3. Vyberte nastavení citlivosti volantu.

8.8. Brzdy

Vozidlo používá několik funkcí pro brzdění, manuálních i automatických.



Pro účely brzdění vozidlo disponuje různými funkcemi a prvky.

Nožní brzda	Hlavní způsob manuálního brzdění řidičem. Při použití brzdového pedálu se v závislosti na jízdních podmínkách buďto aktivuje rekuperační brzdění, nebo použijí třecí brzdy.
Ovládání jedním pedálem	Po zapnutí funkce ovládání jedním pedálem můžete k brzdění i zrychlování používat samotný akcelerační pedál.
Rekupační brzdění	Zpomaluje vozidlo a současně dobíjí jeho baterii. ^[1]
Třecí brzdy	Zajišťují zpomalování vozidla pomocí kotoučových brzd.
Parkovací brzda	Brání v rozjezdu vozidla během parkování.
Funkce Auto Hold	Po zastavení automaticky brzdí, aby se vozidlo nerozjelo.
Automatické brzdění	Obecný termín označující zákroky brzdové soustavy vozidla. Kvůli bezpečnosti a ke zvýšení cestovního pohodlí může vozidlo začít brzdit z popudu různých systémů na podporu řízení a bezpečnostních systémů.
Brzdění po nehodě	Automatické brzdění po vážné nehodě ve snaze zabránit dalším škodám.
Elektronické řízení stability^[2]	Automatickými zásahy prostřednictvím brzd pomáhá zabránit smyku nebo jiným problémům s jízdou s jízdní stabilitou.
Protiblokovací brzdový systém^[3]	Zamezuje zablokování brzd při prudkém brzdění. Pomáhá zlepšovat brzdný účinek, jízdní stabilitu a manévrovatelnost s vozidlem.

Poznámka

Brzdová světla

Brzdová světla se automaticky rozsvěčují při každém brzdění. Světla se aktivují při ručním brzdění pomocí brzdového pedálu a v režimu ovládání jedním pedálem. Dále se rozsvěčují při automatickém brzdění některým z podpůrných systémů řízení.

Světla nouzového brzdění

Při prudkém brzdění nebo aktivaci systému ABS se mohou rozsvítit světla nouzového brzdění. Brzdová světla se rozblíká s cílem varovat vozidla za vámi. Za takových situací se dále mohou aktivovat výstražná světla vozidla, ale až poté, co vozidlo zpomalí pod 10 km/h (6 mph).

^[1] Proměňuje kinetickou energii na elektřinu

^[2] ESC

^[3] ABS

8.8.1. Nožní brzda

Nožní brzdou se v závislosti na situaci aktivují různé typy brzdění.



Nožní brzdou se podle způsobu sešlápnutí pedálu aktivuje buďto rekuperační brzdění, nebo třecí brzdy. Při lehkém sešlápnutí se aktivuje rekuperační brzdění. Prudší sešlápnutí vede k použití třecích brzd.

Elektronicky řízené brzdění^[1]

Nožní brzda je řízena elektronicky. Jelikož se brzdná síla přenáší elektronicky, a nikoli fyzicky, chybí zde přirozená zpětná vazba od brzdové soustavy směrem k pedálu.

Protiblokovací brzdový systém^[2]

Protiblokovací brzdový systém zabraňuje zablokování kol při prudkém brzdění. Tím zlepšuje brzdný účinek, manévrovací schopnosti vozidla i jízdní stabilitu.

 **Poznámka**

Tlačítko P

Pokud za vysoké rychlosti jízdy stisknete a přidržíte tlačítko P, vozidlo začne postupně zpomalovat až do úplného zastavení. Tato funkce slouží pouze jako záloha ke standardnímu brzdění. Tlačítko P takto používejte pouze za situací, kdy nejste schopni brzdový pedál ovládat.

Kontroly při spouštění

Při spouštění vozidla se kontroluje několik brzdových systémů. Pokud vozidlo hlásí jakýkoli problém s brzdami, vyřešte jej ještě před vyjetím.

 **Varování**

Mokrý brzdy

Jsou-li brzdové kotouče mokré, brzdná vzdálenost se může o něco prodloužit. Pokud byly kotouče vystaveny působení vody, osušte je zabrzděním na bezpečném místě. Během jízdy se kotouče při brzdění zahřívají a vysušují.

^[1] Též se označuje jako „elektronický brzdový systém“ nebo „brzdění bez mechanické vazby“.

^[2] ABS

8.8.2. Parkovací brzda

Parkovací brzda se aktivuje poté, co přeřadíte z režimu jízdy do režimu parkování vozidla.

Parkovací brzda blokuje zadní kola vozidla. Vozidlo po zaparkování sleduje účinnost brzdy a podle potřeby brzdou sílu samo zvýší.

Stiskem tlačítka P na páčkovém přepínači aktivujete režim parkování vozidla s použitím parkovací brzdy.^[1]

Parkovací brzdou vozidlo za některých situací použije automaticky. Například:

- Vozidlo delší dobu stojí na místě v režimu Auto Hold.
- Vystoupíte z vozidla.
- K vozidlu je připojen nabíjecí kabel.
- Na konci parkovacího manévru s asistentem.

Když je vozidlo v režimu parkování a je zatažena parkovací brzda, zobrazuje se příslušná informace na displeji řidiče.

 **Varování**

Za zimních podmínek neparkujte ve svahu. Pneumatiky by mohly začít klouzat, a to i v případě, že je zatažena parkovací brzda. Za bezpečnost parkování vždy odpovídá řidič. O stavu parkovací brzdy informuje příslušný výstražný symbol.



Automatické uvolnění

Po zařazení stupně pro jízdu vpřed se parkovací brzda automaticky uvolní.

 **Poznámka**

Tlačítko P

Pokud za vysoké rychlosti jízdy stisknete a přidržíte tlačítko P, vozidlo začne postupně zpomalovat až do úplného zastavení. Tato funkce slouží pouze jako záloha ke standardnímu brzdění. Tlačítko P takto používejte pouze za situací, kdy nejste schopni brzdový pedál ovládat.

^[1] Režim parkování se aktivuje pouze v případě, že vozidlo stojí na místě.

8.8.2.1. Aktivace parkovací brzdy

Parkovací brzdu aktivujete stiskem tlačítka P na ovládací páce napravo od volantu.

Za některých situací může vozidlo parkovací brzdu použít automaticky. Parkovací brzdu můžete aktivovat i ručně.

1. Po úplném zastavení vozidla stiskněte tlačítko s označením P na ovládací páce napravo od volantu.



- > Vozidlo přejde do režimu parkování, což zahrnuje i aktivaci parkovací brzdy. Nový režim se zobrazuje na displeji řidiče.



Jakmile zvolíte režim jízdy, parkovací brzda se automaticky uvolní.

8.8.3. Funkce Auto Hold

Funkce Auto Hold pomáhá automaticky brzdit vozidlo po zastavení, abyste mohli sundat nohu z brzdového pedálu.

Když zastavíte se zařazeným stupněm D nebo R a jsou splněny další podmínky, funkce Auto Hold se aktivuje automaticky.

Po sešlápnutí akcelérátoru se tato funkce deaktivuje a vozidlo rozjede podle zařazeného stupně.

 **Poznámka**

Přepnutí mezi Auto Hold a parkováním

Pokud by funkce Auto Hold byla aktivní po dobu několika minut, odepnuli jste si bezpečnostní pás nebo otevřeli dveře řidiče, vozidlo samo přejde do režimu P.

Podmínky funkce Auto hold

Funkce Auto Hold je k dispozici při zařazeném stupni D nebo R. Dále musíte mít zapnutý bezpečnostní pás a musí být zavřené dveře řidiče.

Pokud nepoužíváte ovládání jedním pedálem, funkce Auto Hold se deaktivuje. Vypnutím funkce ovládání jedním pedálem zároveň povolíte automatické plížení. Pomocníka pro rozjezd v kopci pak musíte zapnout ručně.

Ruční zapnutí funkce Auto Hold

Funkci Auto Hold aktivujete silným sešlápnutím brzdového pedálu.^[1] Na displeji řidiče tuto funkci potvrzuje příslušný symbol.



Symbol funkce Auto Hold

^[1] Ruční zapínání funkce Auto Hold je k dispozici v době, kdy používáte automatickou jízdu krokem.

8.8.4. Brzdění po nehodě

Když vozidlo rozpozná, že došlo k vážné nehodě, začne automaticky brzdit. Může tak snížit škody v důsledku dalších nárazů.

Ve chvílích bezprostředně po nárazu se vozidlo stále může pohybovat vysokou rychlostí. Nelze vyloučit ani vážné riziko, že řidič nemá vozidlo plně pod kontrolou, což by mohlo vést k dalším nárazům.

Systém automatického brzdění v případě vážné nehody^[1] vozidlo řízeným způsobem zpomalí až do úplného zastavení. Snížení rychlosti je obzvláště důležité za situací, kdy se ve směru pohybu nacházejí chodci, jiná vozidla nebo překážky.

Během tohoto manévru se aktivují brzdová a výstražná světla. Po uvedení vozidla do klidu zůstávají zapnuta výstražná světla a aktivuje se parkovací brzda.

 **Poznámka**

Ruční překlenutí

Sešlápnutím akcelérátoru se brzdny manévr zruší, aby řidič mohl sám zvolit bezpečné místo k zastavení.

Brzdění po nehodě funguje pouze v případě, že vlivem nehody nedošlo k poškození brzd.

[1] Funkce brzdění po nehodě se zapíná pouze při překročení určité úrovně závažnosti nehody. Například pokud došlo k nafouknutí airbagů.

8.9. Řazení

Zvolte převod pomocí ovládací páky napravo od volantu. Aktuálně zařazený převod se ukazuje na displeji řidiče.

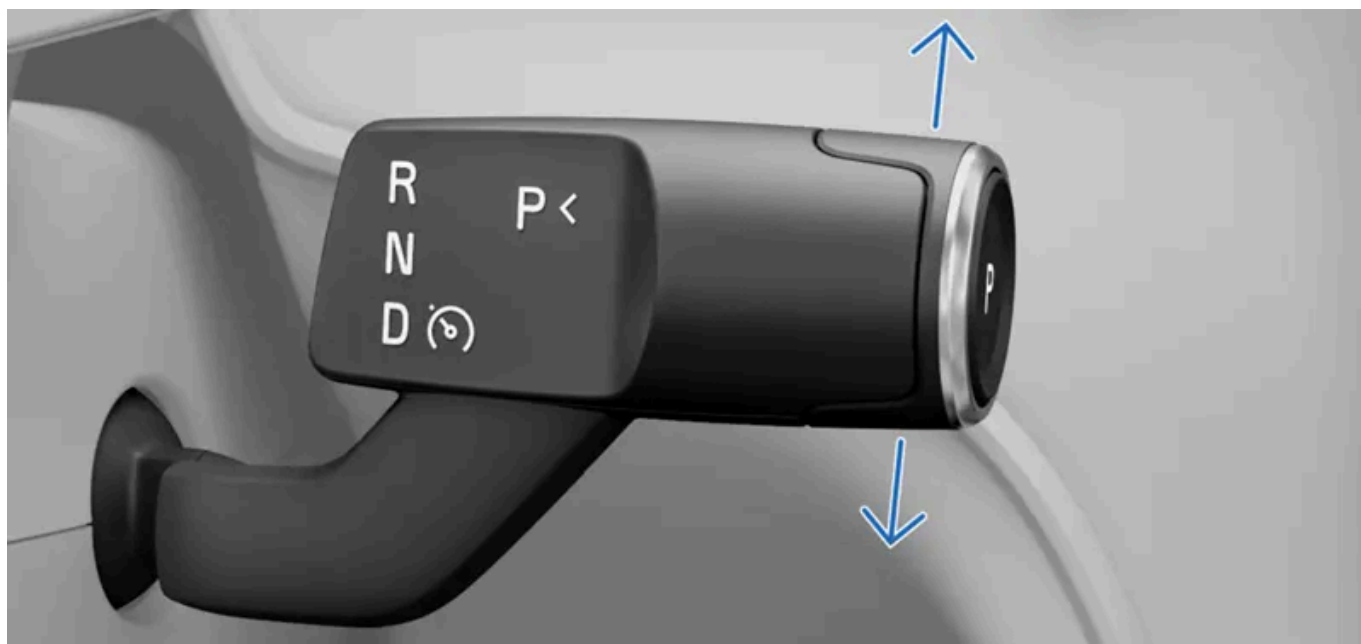

R Jízda vzad

N Neutrál

D Jízda vpřed

Ovládací páka po pravé straně kromě řazení slouží k ovládání parkovací brzdy a některých systémů na podporu řízení.

Řadit je možné jen tehdy, když vozidlo stojí nebo jedete krokem. Řadit nelze během nabíjení vozidla.

1. Sešlápněte brzdový pedál [1].
 2. Zařadte pohybem ovládací páky nahoru či dolů.
- > Zařazený převod se zobrazuje na displeji řidiče.

 **Poznámka**

Při posouvání voliče převodovky nahoru či dolů ucítíte, že v obou směrech má volič dvě pozice. Posunutím voliče převodovky až nahoru zařadíte stupeň R. Posunutím voliče převodovky zcela dolů zařadíte stupeň D.

Neutrál, tedy stupeň N, zařadíte posunutím voliče převodovky do první polohy (tím či oním směrem) a jeho přidržení v této poloze na několik sekund. Po zařazení se ovládací páka vždy sama vrátí do středové polohy.

^[1] Týká se pouze stojícího vozidla

9. Výhled, zrcátka a vnější osvětlení

Seznamte se s ovládáním světel vozidla, zpětných zrcátek a stěračů, abyste měli za všech situací dobrý výhled.



Vaše vozidlo je vybaveno řadou funkcí na pomoc při řízení. Některé byly navrženy ke zvýšení bezpečnosti, jiné na podporu výhledu z vozidla. U některých funkcí návrháři sledovali oba tyto cíle. Přečtěte si tuto část příručky, kde najdete informace ke zvýšení bezpečnosti a pohodlí při řízení.

9.1. Vnější světla

Vozidlo je vybaveno světly různého druhu. Různé funkce svícení můžete vybírat a ovládat přes středový displej nebo pomocí páčkového přepínače nalevo od volantu.

Varování

Systémy svícení používají funkci rozpoznávání okolního osvětlení. To řidiče nezbavuje povinnosti používat za všech okolností správný způsob svícení v souladu s místními dopravními předpisy a zákony.

Jako vnější světla se označují všechny funkce vnějšího osvětlení, které nějak ovlivňují výhled.



- 1 Páčkovým přepínačem nalevo od volantu ovládáte konkrétní světla pro řízení, jako například dálková světla a směrové ukazatele.
- 2 Přes středový displej volíte režimy hlavních světel, doplňková světla pro řízení a vnější přídavná světla.
- 3 Tlačítko výstražných světel se nachází na stropním panelu.

Některé funkce světel závisejí na schopnostech vozidla rozpoznat zhoršenou viditelnost. Kamery vozidla proto musejí být čisté a funkční. Brání-li kamerám ve výhledu nečistoty, nemohou správně plnit svoji funkci. Kamery musejí být schopny získávat dostatek informací, aby mohly podporovat reakce vozidla.

i Poznámka

Kondenzace

V prvcích vnějšího osvětlení se může dočasně objevit voda vlivem kondenzace. Nejde o nic neobvyklého a všechny prvky vnějšího osvětlení jsou navrženy tak, aby jim voda neškodila. Kondenzace se zpravidla po nějaké době z krytu světla odvětrá.

9.1.1. Světla pro řízení



Světla pro řízení kombinují automatické funkce s ručním ovládním, díky němuž se můžete přizpůsobit jakékoli situaci či podmínkám viditelnosti.

! Důležité

Řidič je vždy povinen používat režim světel odpovídající aktuálním jízdním podmínkám a místním dopravním předpisům.

Hlavní osvětlení

Na středovém displeji můžete volit mezi několika různými režimy hlavního osvětlení. Svým výběrem nastavíte standardní osvětlení.

Auto	Auto	V režimu automatických světel ^[1] vozidlo samo rozpoznává a vyhodnocuje, který z režimů světel nejlépe použít za daných jízdních podmínek a podmínek okolního osvětlení.
	Systém osvětlení pro nepříznivé počasí	Za mlhy nebo nepříznivých klimatických podmínek můžete používat systém osvětlení pro nepříznivé počasí. Díky osvětlení pro nepříznivé počasí máte lepší výhled a lépe vidět je i vaše vozidlo.
	Potkávácí světla	Když ručně zapnete potkávácí světla, vozidlo ponechá zapnuta tlumená přední světla.
	Obrysová světla	Obrysová světla jsou světelné body po obvodu vozidla, díky nimž ostatní účastníci silničního provozu vidí stojící vozidlo lépe. ^[2]
Off	Vypnuto	Vypnutím (Off) se deaktivují všechny režimy hlavních světel. ^[3]

Poznámka

Dostupnost režimu osvětlení

Některé režimy hlavního osvětlení lze použít pouze za určitých podmínek, například za jízdy nebo když je vozidlo vypnuté.

Adaptivní funkce

V režimu automatických světel se aktivují další světelné funkce, které vám pomohou přizpůsobit se měnícím se jízdním podmínkám. To může být užitečné za zhoršených světelných podmínek a při vjezdu do tunelů.

Doplňkové osvětlení

Dálková světla a směrová světla můžete ovládat páčkovým přepínačem nalevo od volantu.

Výstražná světla pomáhají varovat ostatní před možnými riziky. Výstražná světla můžete zapnout nebo vypnout tlačítkem na displeji nebo na stropním panelu.

Doplňkové osvětlení lze zapnout nebo upravit na displeji, např.:

Zadní mlhové světlo	Zadní mlhové světlo za zhoršené viditelnosti upozorňuje vozidla za vámi na vaši přítomnost.
Nastavit světla pro pravostranný provoz	Pokud cestujete do oblastí, kde se jezdí na opačné straně silnice než u vás, můžete změnit orientaci světel, abyste neoslňovali ostatní řidiče.

Automatické vyrovnání

Automatické vyrovnání automaticky upravuje vertikální vyrovnání dálkových světel, aby byl zachován dobrý výhled a nedocházelo k oslňování ostatních účastníků silničního provozu.

^[1] Auto

^[2] Obrysová světla se mohou na různých trzích a v různých regionech lišit.

^[3] Během jízdy světla použít tlačítko Off.

9.1.1.1. Výběr režimu hlavních světel

Na středovém displeji můžete zvolit režim hlavních světel.

Režim hlavních světel nastavuje standardní chování osvětlení vozidla. V určitých režimech osvětlení můžete aktivovat nebo povolit další funkce, které vám pomohou přizpůsobit se jízdám podmínkám.

Poznámka

Některé režimy hlavního osvětlení lze použít pouze za určitých podmínek, například za jízdy nebo když je vozidlo vypnuté.

1. Stiskněte symbol vozidla  ve spodním pruhu a otevřete **Nastavení**.
2. Klepněte na **Ovládání** → **Osvětlení a displeje** → **Vnější osvětlení** → **Primární osvětlení**.
3. Vyberte režim hlavních světel.

Režim hlavních světel se mezi jízdami resetuje na automatický režim ^[1].

^[1] Auto

9.1.1.2. Dálková světla

Pro dobrý výhled při řízení jsou důležitá dálková světla. Pro své potřeby můžete využívat různá nastavení.

Důležité

Nezapomínejte, že dobrý výhled na vozovku za slabého vnějšího osvětlení je důležitý nejen pro vaši vlastní bezpečnost, ale i pro ostatní účastníky silničního provozu a chodce.

Dálková světla jsou výkonnější a osvětlí větší prostor než potkávací světla. Chcete-li použít dálková světla, musíte nejprve zvolit režim hlavních světel s automatickými nebo potkávacími světly.

Můžete si vybrat mezi ručním a automatickým přepínáním dálkových světel. Automatická dálková světla jsou však k dispozici pouze v režimu automatických světel ^[1] a aktivují se pouze za slabého okolního osvětlení.

Automatická dálková světla

Po zapnutí funkce automatických dálkových světel vozidlo samo přizpůsobuje kužel světel okolnímu provozu tak, aby nedocházelo k oslňování ostatních účastníků silničního provozu.

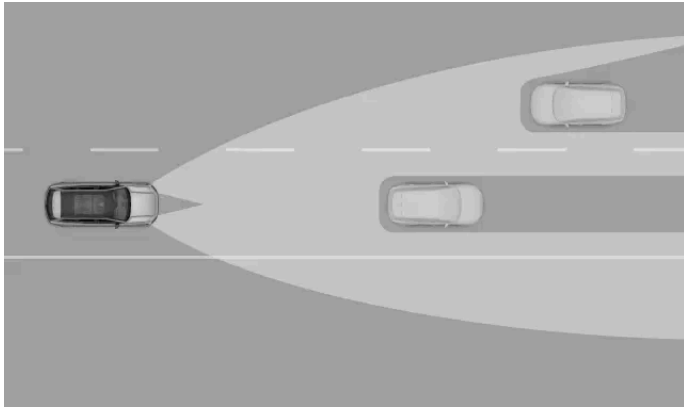

Adaptivní schopnosti automatických dálkových světel

i Poznámka

Automatická dálková světla se zapínají pouze za rychlostí přesahujících cca 20 km/h (12 mph) a za slabého okolního osvětlení.

Mezi ručním ovládním dálkových světel a automatickými dálkovými světly můžete přepínat páčkovým přepínačem nalevo od volantu. O aktuálním nastavení dálkových světel informuje symbol na displeji řidiče. Například:



Používá se ruční přepínání dálkových světel.



Automatická dálková světla jsou zapnutá, nejsou však aktivní.^[2]



Automatická dálková světla jsou aktivní a světla svítí.

Adaptivní světla pro jízdu po dálnici

Adaptivní světla pro jízdu po dálnici jsou součástí systému automatických dálkových světel. Pokud jedete po dálnici vysokou rychlostí, přizpůsobí světelný paprsek na straně spolujezdce okolnímu provozu. Dálková světla na straně řidiče se v případě zjištění provozu automaticky přepnou na potkávací.

! Důležité

Udržujte kamery vozidla v čistotě. Jsou-li kamery zaneseny nečistotami, nezískají správné informace k tomu, aby vozidlo mohlo příslušné světelné paprsky vykrývat.

[1] Auto

[2] V závislosti na aktuálním motivu zobrazování může mít tento symbol odlišnou barvu.

9.1.1.2.1. Ovládání dálkových světel

Některá světla pro řízení můžete ovládat páčkovým přepínačem nalevo od volantu.

Podle jízdnicích podmínek si můžete vybrat z několika režimů dálkových světel.

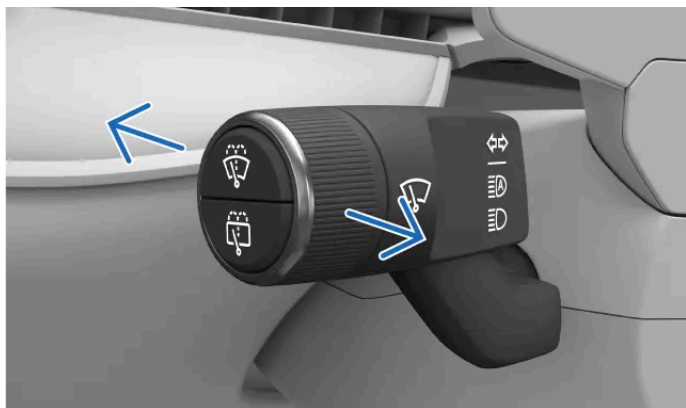

Mezi jednotlivými režimy dálkových světel přepínáte zatlačením páčkového přepínače nalevo od volantu směrem vpřed nebo vzad. Páčkový přepínač se pomocí pružiny pokaždé vrací do středové polohy.

Můžete nastavit následující režimy:

- automatická dálková světla,
- manuální dálková světla,
- světelná houkačka.

Poznámka

Režimy hlavních světel

V režimu automatických hlavních světel se dálková světla stávají součástí systému adaptivních předních světel a fungují různými způsoby v závislosti na vnějších světelných podmínkách. Automatická dálková světla můžete zapnout za všech světelných podmínek, ale automatická i ručně spínaná dálková světla lze aktivovat pouze za slabého osvětlení.

Pokud jsou jako režim hlavních světel zvolena potkávací světla, můžete aktivovat pouze ruční zapínání dálkových světel.

Výchozím nastavením je automatický^[1] režim s povolenými automatickými dálkovými světly.

Zapnutí nebo aktivace dálkových světel

- Když jsou dálková světla vypnutá, jedním stisknutím tlačítka zapnete automatická dálková světla nebo aktivujete ruční zapínání dálkových světel.

Vypnutí dálkových světel

- Plným přitážením páčkového přepínače dálková světla vypnete.

Blikání dálkových světel

- Krátkým přitážením páčkového přepínače směrem k sobě aktivujete světelnou houkačku.

Přepínání mezi ručním a automatickým rozsvícením dálkových světel

Obsah této příručky představuje stav uživatelské příručky v době tisku a v budoucích případech nemusí být zcela platný. Další informace naleznete na první straně, kde je uvedena kompletní poznámka o vyloučení odpovědnosti.

- Pokud je zvolen režim automatických hlavních světel a jsou aktivována dálková světla, přepněte mezi automatickými dálkovými světly a ručním zapínáním dálkových světel páčkovým přepínačem.

i Poznámka

Pokud dálková světla deaktivujete, jejich opětovným zapnutím během téže jízdy aktivujete nebo povolíte tu funkci dálkových světel, kterou jste použili naposledy.

Po každé jízdě se obnovuje výchozí nastavení světel.

! Důležité

Udržujte kamery vozidla v čistotě. Jsou-li kamery zaneseny nečistotami, nezískají správné informace k tomu, aby vozidlo mohlo příslušné světelné paprsky vykrývat.

[1] Auto

9.1.1.3. Používání směrových světel

Pomocí směrových světel informujete ostatní o zamýšleném jízdním manévru. K ovládní slouží páčkový přepínač nalevo od volantu.

Zapínání směrových světel je dvojího typu – rychlé a standardní. Při blikání směrových světel je slyšet tikot a zároveň se na displeji řidiče zobrazuje symbol směrového světla.



Směrová světla můžete ovládat levým páčkovým přepínačem.

Rychlé zapnutí směrových světel (trojblik)

- Na páčkový přepínač nalevo od volantu lehce zatlačte nahoru či dolů a nechte jej vrátit se do středové polohy.

Obsah této příručky představuje stav uživatelské příručky v době tisku a v budoucích případech nemusí být zcela platný. Další informace naleznete na první straně, kde je uvedena kompletní poznámka o vyloučení odpovědnosti.

- > Ukazatele třikrát zablikají a poté se samy vypnou.

Standardní zapnutí směrových světel

- Směrová světla se ovládají páčkovým přepínačem nalevo od volantu. Pohybem nahoru se zapíná ukazatel pro odbočování vpravo, pohybem dolů pak ukazatel pro odbočování vlevo.
- > Když po zatočení srovnáte volant, páčkový přepínač se vrátí do původní polohy a směrové ukazatele se vypnou.

Poznámka

Blikání směrových světel zrušíte lehkým zatlačením v opačném směru (nahoru nebo dolů) na páčkový přepínač nalevo od volantu.

Poznámka

Porucha ukazatele

V případě poruchy nebo poškození směrových světel bude zvuk a blikající symbol ukazatele dvakrát rychlejší než obvykle a na displeji řidiče se zobrazí symbol poruchy .

9.1.1.4. Adaptivní potkávací světla

Adaptivní potkávací světla snižují riziko oslňování ostatních účastníků silničního provozu.

Adaptivní potkávací světla jsou součástí režimu automatických hlavních světel^[1]. Jsou-li adaptivní potkávací světla zapnutá, fungují jako součást adaptivního systému předních světel a automaticky se přizpůsobují jízdním podmínkám.

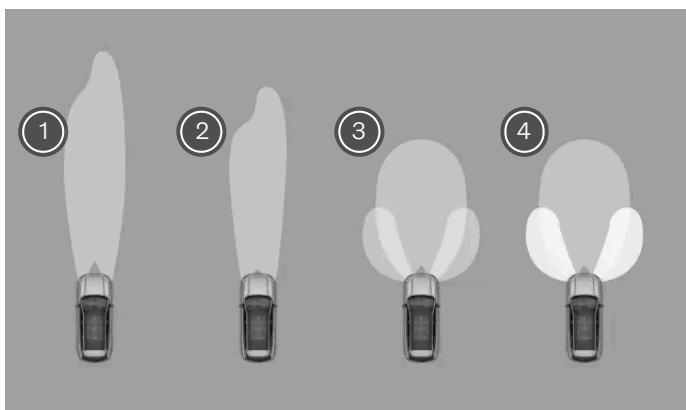

Potkávací světla podporují čtyři automatické režimy svícení

- 1 Režim svícení na dálnici má ze všech režimů potkávacích světel nejdelší dosvit.
- 2 Režim svícení mimo město je nastaven na střední vzdálenost dosvitu. Šířka světelných paprsků je srovnatelná s oběma dalšími režimy.

¹ Obsah této příručky představuje stav uživatelské příručky v době tisku a v budoucích případech nemusí být zcela platný. Další informace naleznete na první straně, kde je uvedena kompletní poznámka o vyloučení odpovědnosti.

- 3 V režimu svícení ve městě se používá široký světelný kužel, který osvětluje prostor v blízkosti vozidla pomocí dalších světel po stranách. Tato světla zajišťují dobrý výhled s co nejmenším oslňováním ostatních účastníků silničního provozu.
- 4 V režimu couvacích světel do města se používá podobný široký světelný kužel jako u režimu svícení ve městě, ale zapíná se pouze při couvání.

! Důležité

Ručně zapínaná potkávací světla

Po ručním zapnutí potkávacích světel zůstávají tato světla trvale zapnuta. Můžete je povolit tak, že jako režim hlavních světel zvolíte potkávací světla.

[1] Auto

9.1.1.5. Přisvěcování do zatáček

Automatické přisvěcování do zatáček zlepšuje výhled řidiče do míst v blízkém okolí vozidla.

Jsou-li zapnuta potkávací světla, během pomalé jízdy za zhoršeného osvětlení se spouští přisvěcování do zatáček.

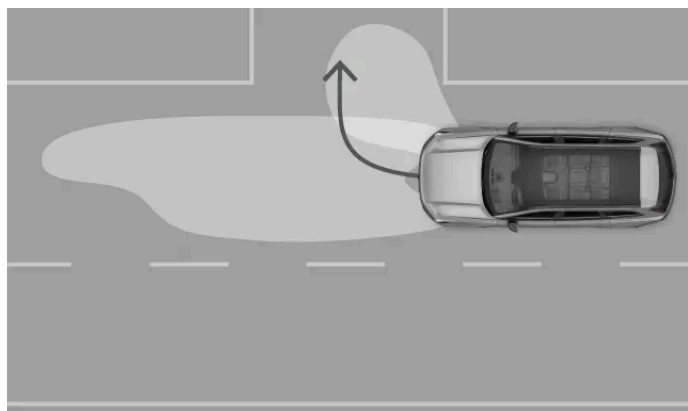

Funkce přisvěcování do zatáček zajišťuje lepší výhled do míst v blízkosti vozidla ve směru zatáčení.

i Poznámka

Při zatáčení s použitím směrového ukazatele vozidlo přisvěcuje pouze na straně, na kterou zatáčíte.

9.1.1.6. Statická natáčecí světla

Při zatáčení se automaticky zapínají statická natáčecí světla vozidla. Jejich úkolem je zlepšit výhled v bezprostředním okolí vozidla.

Pokud je za zhoršené viditelnosti zapnutý režim automatických nebo dálkových světel, při zatáčení se automaticky zapínají statická natáčecí světla, abyste měli lepší výhled do míst, kam právě směřujete.

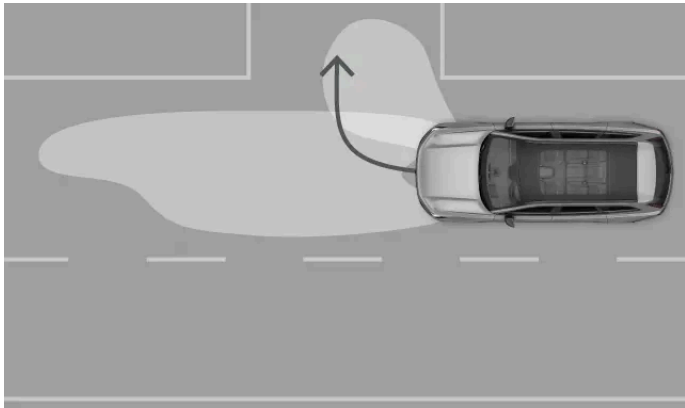

Při zatáčení se zapínají statická natáčecí světla



i Poznámka

Pokud za jízdy v přímém směru použijete směrové světlo, zapnou se statická natáčecí světla po obou stranách vozidla. Když pak začnete zatáčet, natáčecí světlo svítí pouze na té straně, kam zatáčíte.

9.1.1.7. Aktivace zadního mlhového světla

Zadní mlhové světlo za nepříznivého počasí a špatné viditelnosti upozorňuje vzadu jedoucí vozidla.

Zadní mlhové světlo je nutné zapnout ručně na středovém displeji.

1. Stiskněte symbol vozidla  ve spodním pruhu a otevřete **Nastavení**.
2. Klepněte na **Ovládání** → **Osvětlení a displeje** → **Vnější osvětlení** → **Zadní mlhové světlo**.
3. Stiskem symbolu mlhových světel  tato světla zapněte nebo vypněte.

9.1.1.8. Výstražná světla

Výstražná světla byste měli aktivovat vždy, když ostatním účastníkům silničního provozu hrozí nějaké nebezpečí. Dáte tak ostatním účastníkům silničního provozu na vědomí, že je třeba dbát zvýšené opatrnosti.

! Důležité

Řidič je vždy povinen používat výstražná světla v souladu s místními zákony a dopravními předpisy.

Tlačítko výstražných světel se nachází na stropním panelu. Ovládání světel je k dispozici i přes spodní pruh na středovém displeji.



Umístění tlačítka výstražných světel na stropním panelu



Umístění tlačítka výstražných světel na středovém displeji

O stavu a způsobu ovládání výstražných světel informuje příslušný symbol.



Automatická aktivace

Výstražná světla se zapínají automaticky za situací, kdy se aktivují nouzová brzdová světla při prudkém brzdění.

Výstražná světla vypnete stiskem tlačítka na stropním panelu. Také je můžete nechat vypnout automaticky při rozjetí vozidla.

V případě nehody

V případě nehody se výstražná světla zapnou automaticky.^[1]

Po určitou ochrannou dobu není možné výstražná světla vypnout. To, že je možné výstražná světla ručně vypnout a opět je normálně používat, poznáte podle toho, že tlačítko výstražných světel začne blikat.

Obsah této příručky představuje stav uživatelské příručky v době tisku a v budoucích případech nemusí být zcela platný. Další informace naleznete na první straně, kde je uvedena kompletní poznámka o vyloučení odpovědnosti.

[1] V závislosti na místních předpisech a standardech daného regionu.

9.1.1.8.1. Zapínání výstražných světel

Výstražná světla jsou důležitá pro bezpečnost jízdy. Měli byste proto vědět, jak je správně používat.



Symbol výstražných světel

Po usednutí do vozidla svítí na stropním panelu tlačítko výstražných světel jako připomínka, že jej můžete použít. Dále je k dispozici tlačítko ve spodním pruhu na středovém displeji.

1. Stiskněte tlačítko výstražných světel na stropním panelu nebo středovém displeji.
- > Tlačítka výstražných světel blikají současně ve stejném rytmu jako světla. Pokud jedete, blikají také oba symboly kontrolky na displeji řidiče a ozývá se tikání.

9.1.1.9. Změna orientace světel podle místní dopravy

Pokud navštívíte zemi, kde se jezdí po opačné straně silnice, upravte orientaci světel v nastaveních vozidla.

Úpravou orientace světel podle místních dopravních předpisů se světla přenastaví tak, aby nedocházelo k oslňování ostatních účastníků silničního provozu.

Volba orientace světel

1. Stiskněte symbol vozidla  ve spodním pruhu a otevřete **Nastavení**.
 2. Klepněte na **Ovládání** → **Osvětlení a displeje** → **Vnější osvětlení** → **Nastavit světla pro pravostranný provoz**.
 3. Upravte orientaci světel stiskem tlačítka pro zapnutí nebo vypnutí.
- > Na displeji řidiče se zobrazí příslušné oznámení.

Poznámka

Když se světla přeorientují na místní provoz, některé funkce se vypnou. Rozdíl ve tvaru paprsku však nevidíte.

Důležité

Dokud toto nastavení nezrušíte, orientace světel zůstane stejná i při každé další jízdě. V případě, že změna orientace světel již není nutná, nezapomeňte ji deaktivovat.

9.1.2. Vnější pomocné osvětlení

Vozidlo je vybaveno několika funkcemi světel, které usnadňují orientaci při pohybu kolem vozidla.

Uvítací osvětlení

Uvítací osvětlení zobrazují krátkou světelnou sekvenci a pomáhají vám lépe vidět okolí při zamykání nebo odemykání vozidla. Uvítací osvětlení můžete také povolit dálkovým beztláčtkovým klíčem, když přicházíte k vozidlu nebo od něj odcházíte. Tuto funkci můžete povolit v nastaveních.

9.1.2.1. Povolení uvítacího osvětlení

Díky uvítacímu osvětlení vidíte okolí vozidla.

Uvítací osvětlení můžete při příchodu k vozidlu nebo odchodu od něj aktivovat pomocí dálkového beztláčtkového klíče. Pokud je toto nastavení vypnuto nebo nepoužíváte dálkový beztláčtkový klíč, uvítací osvětlení se aktivuje při zamknutí nebo odemknutí vozidla.

Pokud je povoleno nastavení uvítacího osvětlení, spustí se také další světelná sekvence.

1. Stiskněte symbol vozidla  ve spodním pruhu a otevřete **Nastavení**.
2. Klepněte na **Ovládání** → **Zamykání** → **Příchod a odchod** → **Uvítací osvětlení**.
3. Zapněte nebo vypněte uvítací osvětlení.

Nastavení uvítacího osvětlení zůstává aktivní tak dlouho, dokud jej nevympnete.

9.2. Zrcátka

Vnitřní zpětné zrcátko i obě vnější zpětná zrcátka jsou důležitá pro váš přehled o dopravní situaci. Před jízdou si vždy nastavte zpětná zrcátka podle potřeby.

Vnitřní zpětné zrcátko

Vnitřní zpětné zrcátko nastavíte rukou.

Vnější zpětná zrcátka

K úpravě polohy vnějších zpětných zrcátek slouží nastavení a tlačítka na pravé straně volantu. Nastavení vnějších zpětných zrcátek se automaticky ukládá do uživatelského profilu.

Vnější zpětná zrcátka jsou vyhřívaná, aby vám ve výhledu nebránil sníh nebo led.

Chcete-li sklopit vnější zpětná zrcátka, přejděte do nastavení. Tato funkce je užitečná zejména při parkování. Můžete také nastavit, aby se vnější zpětná zrcátka automaticky sklápěla a vyklápěla při zamykání nebo odemykání vozidla.

Poznámka

Upozornění na vozidla v mrtvých úhlech výhledu

Součástí vnějších zpětných zrcátek jsou světelné kontrolky upozorňující na dopravní situaci. Systém vás upozorňuje na jiná vozidla v mrtvých úhlech výhledu nebo přijíždějící do těchto míst.

Varování

Zpětná zrcátka jsou kvůli lepšímu výhledu mírně zakřivená. Objekty v zrcátkách se mohou jevit dále, než ve skutečnosti jsou.

Poznámka

Funkce automatického ztlumení

Automatické ztlumení může snížit oslnění silnými světly ve vnějším zpětném zrcátku na straně řidiče a ve zpětném zrcátku. Automatické ztlumení se aktivuje pouze v případě, že vozidlo rozpozná nepříznivé okolní světelné podmínky. Při couvání se automatické ztlumení deaktivuje.

9.2.1. Nastavení vnějších zpětných zrcátek

Před vyjetím zkontrolujte, zda jsou vnější zpětná zrcátka správně nastavena, abyste měli dobrý výhled ven.

Úprava vnějších zpětných zrcátek patří k důležitým nastavením a je zásadní i pro správnou polohu za volantem, abyste měli co nejlepší výhled ven a mohli lépe ovládat vozidlo.

1. Stiskněte symbol vozidla  ve spodním pruhu a otevřete **Nastavení**.
 2. Klepněte na **Ovládání** → **Zrcátka a stěrače** → **Boční zrcátka**.
- > Objeví se zobrazení s nastaveními.
3. Vyberte, které vnější zpětné zrcátko chcete přenastavit.
 4. Seřídte vybrané zrcátko pomocí tlačítek na volantu.

 **Důležité**

Úpravy polohy za volantem

Po seřízení vnějších zpětných zrcátek nezapomeňte správně nastavit i další prvky vozidla. Pro řízení vozidla je důležitá správná poloha za volantem. Nastavení se týká nejen zpětných zrcátek, ale i polohy sedadla a volantu.

Zrcátka nastavujte pouze na středovém displeji

Vnější zpětná zrcátka lze nastavit pouze na středovém displeji. Nedoporučuje se nastavovat zrcátka ručně, protože by se mohla poškodit.

 **Tip**

Rychlý přístup k zobrazení s nastaveními

V zobrazení s nastaveními můžete provést některé úpravy týkajících se polohy při řízení. Do tohoto zobrazení se dostanete i bez použití středového displeje, stačí použít knoflík pro nastavování sedadla na boku sedadla. Vybraná nastavení pro řidiče jsou k dispozici i v zobrazení rychlých ovládacích prvků prostřednictvím středového displeje. Úpravu tak můžete provést i bez otevírání nabídky nastavení.

Sklápění a odklápění vnějších zpětných zrcátek

Vnější zpětná zrcátka můžete sklopit a odklopit prostřednictvím zobrazení **Zrcátka a stěrače**. To se může hodit při parkování nebo projíždění úzkými místy. V zobrazení **Zamykání** můžete také nastavit automatické sklápění a vyklápění zrcátek při zamykání nebo odemykání vozidla.

9.3. Stěrače a ostřikovače

Stěrače a ostřikovače pracují v součinnosti, aby bylo čelní sklo stále čisté a umožňovalo dobrý výhled.

 **Důležité**

Před zapnutím stěračů zkontrolujte, zda nejsou lišty stěračů přimrzlé k povrchu a na čelním skle není žádný sníh ani led.

Ovládání stěračů a ostřikovačů



Stěrače a ostřikovače se ovládají pomocí otočného kolečka a tlačítek na páčkovém přepínači nalevo od volantu.



Přední stěrače a ostřikovače



Zadní stěrač a ostřikovač

Ostřikovače

Kvůli účinnějšímu rozstříkání kapaliny jsou trysky ostřikovačů zabudovány přímo do ramének stěračů.

Zapnete-li ostřikovače čelního skla ve chvíli, kdy svítí světlomety vozidla, omyjí se i světlomety. Při nízké hladině kapaliny do ostřikovačů se ostřikovače světlometů zapínají pouze v případě, že svítí dálkové nebo potkávací světlomety. Je tomu tak proto, aby ostřikovače čelního skla zůstaly provozuschopné co nejdelší dobu.

Na nutnost doplnit kapalinu do ostřikovačů vás vozidlo samo upozorní. Když kapalina do ostřikovačů začne docházet, objeví se příslušná zpráva na středovém displeji.

Režimy předních stěračů

Pro přední stěrače je k dispozici automatický režim a několik manuálně nastavitelných rychlostí. V každém z režimů se používá jiná rychlost stírání, a proto je nutné zvolit takový režim, který odpovídá aktuálním jízdním podmínkám. Aktuální režim stěračů se zobrazuje na displeji řidiče. Při další jízdě se vždy opět nastaví automatický režim.

V automatickém režimu vozidlo na základě informací ze senzoru deště zapíná stěrače a ovládá jejich rychlost. Citlivost senzoru deště je možné změnit v nastaveních. Při aktivním senzoru deště se na displeji řidiče zobrazuje příslušný symbol.



Symbol aktivního senzoru deště

Zadní stěrač

Zadní stěrač se zapíná a vypíná ručně pomocí páčkového přepínače nalevo od volantu.

Pokud jsou při couvání zapnuté stěrače čelního skla, automaticky se zapíná i zadní stěrač. Když opět přeřadíte, zadní stěrač přestane zadní sklo stírat. Při nízkých teplotách se zadní stěrač při couvání automaticky nespustí.

Důležité

Údržba, doplňování a výměna

- Lišty stěračů pravidelně čistěte.
- Pokud lišty stěračů vykazují známky opotřebení, vyměňte je.
- Na pokyn vozidla doplňte kapalinu do ostřikovačů.
- Nepoužívejte stěrače na suchém skle bez předchozího navlhčení deštěm nebo kapalinou do ostřikovačů. Stěrače by se mohly opotřebit nebo poškodit.

Bezpečné používání myčky

Před vjezdem do myčky vypněte režim automatického stírání. Senzor deště by jinak stěrače zapnul, a ty by se mohly v myčce poškodit.

9.3.1. Ovládání předních stěračů

Stěrače čelního skla můžete zapnout i ručně a podle potřeby nastavovat, jak mají pracovat. Když vozidlo v automatickém režimu rozpozná kapky deště, zapnou se stěrače.



Jednotlivé režimy předních stěračů lze aktivovat páčkovým přepínačem nalevo od volantu. K dispozici jsou tyto režimy:

- II** Vysoká intenzita
- I** Nízká intenzita
- Auto** Automatický režim pomocí dešťového senzoru
- Off (vyp)** Stěrače jsou vypnuté

Jedno setřetí

Obsah této příručky představuje stav uživatelské příručky v době tisku a v budoucích případech nemusí být zcela platný. Další informace naleznete na první straně, kde je uvedena kompletní poznámka o vyloučení odpovědnosti.

1. Krátce stiskněte horní tlačítko na konci páčkového přepínače nalevo od volantu.



- > Stěrače jednou setřou čelní sklo.

Změna režimu stěračů

2. Otáčejte kolečkem na konci levé páčky pod volantem.
- > Na displeji řidiče se objeví nabídka stěračů s různými volitelnými režimy. Aktuálně vybraný režim je zvýrazněn.

9.3.2. Ovládání zadního stěrače

Zadní stěrač můžete zapínat a vypínat ručně. Automaticky se také zapne, pokud jsou při couvání zapnuté stěrače čelního skla.



Zapnutí a vypnutí

1. Jednou rychle stiskněte spodní tlačítko na konci levé páčky pod volantem.



- > Intervalové stírání zadního skla se zapne nebo vypne. Aktuální stav stěrače se zobrazuje na displeji řidiče.
2. Dalším stiskem tlačítka se zadní stěrač vypne.



Tip

Zapnutí při couvání

Pokud jsou aktivní přední stěrače, při couvání se automaticky zapne zadní stěrač. Při změně rychlostního stupně se automaticky vypne. Zadní stěrač se při nízkých teplotách nezapíná.

9.3.3. Aktivace ostříkovačů

Přední i zadní ostříkovače skel aktivujete tlačítky na levé páčce pod volantem.



- Ostříkovače zapnete stiskem a přidržením příslušného tlačítka na páčkovém přepínači nalevo od volantu. Ostříkovače čelního skla se zapínají horním tlačítkem. K zapnutí ostříkovače zadního skla slouží spodní tlačítko.



Symbol předních stěračů a ostříkovačů



Symbol zadního stěrače a ostříkovače

- > Ostříkovače se zapínají v součinnosti se stěrači, aby kapalina dostatečně pokryla čelní sklo. Po uvolnění tlačítka stěrače ještě několikrát převedou sklo, aby setřely přebytečnou kapalinu.

10. Systémy na podporu řízení a navigace

Cílem systémů na podporu řízení je zvyšovat bezpečnost, pohodlí a praktičnost při používání vozidla. Pomáhají s řízením vozidla, plánováním tras a rozhodováním za volantem.



Sestava funkcí na podporu řízení, kterými toto vozidlo disponuje, vám může pomoci při řízení, navigování a parkování. Některé z těchto funkcí byly navrženy čistě ke zvýšení bezpečnosti, jiné zase zvyšují celkový komfort. U některých funkcí návrháři sledovali oba tyto cíle.

Systémy na podporu řízení za podmínky správného používání usnadňují řízení, zamezují zbytečnému rozptylování a zvyšují bezpečnost vás samotných i ostatních účastníků silničního provozu. Tyto systémy často využívají schopnosti vozidla navržené ke sledování okolí. Některé funkce předávají tyto informace s cílem zlepšit vaše povědomí o situaci, jiné zase podporují rychlé reakce na rizika rozpoznaná vozidlem.

10.1. Navigace

Pokyny pro odbočování, dopravní informace a informace o nejbližších nabíjecích stanicích poskytuje navigační aplikace Mapy Google.

Vozidlo připojené k internetu je schopno průběžně stahovat mapové údaje a dopravní informace pro snazší navigování do cíle. Pokyny navigace se zobrazují na displejích vozidla.

Vozidlo určuje svoji polohu pomocí GPS a ukazuje ji v zobrazení map na displejích vozidla.

Navigační aplikace



Obsah této příručky představuje stav uživatelské příručky v době tisku a v budoucích případech nemusí být zcela platný. Další informace naleznete na první straně, kde je uvedena kompletní poznámka o vyloučení odpovědnosti.

 **Poznámka**

Nejnovější verze aplikace

Nezapomeňte si aplikaci aktualizovat vždy, když je k dispozici nová verze. Nabídka funkcí a podpora starších verzí se může lišit.

Připojené funkce navigace

Kdykoli je vozidlo připojené k internetu, může získávat nejnovější informace pro navigaci.

Dopravní informace v reálném čase	Je-li vozidlo připojeno k internetu, můžete dostávat dopravní informace v reálném čase. Například se dozvíte, zda na zvolené trase nestojí kolona. Na vámi zvolené trase se úseky na mapě zobrazují různou barvou podle aktuální dopravní situace. Při výpadku internetového připojení po určité době toto barevné značení zmizí. Dále dostáváte informace o podmínkách v dopravě na zvolené trase, např. o práci na silnici nebo nehodách.
Alternativní trasy a objížďky	Po nastavení cíle do navigační aplikace se navrhne nejrychlejší trasa při současném zohlednění vašich nastavení navigace. Například můžete zvolit, že se chcete vyhnout placeným úsekům a trajektům. Během jízdy můžete nechat trasu přepočítat, např. vyskytne-li se na trase nehoda či překážka, která by vás mohla zdržet.
Sdílení informací s jinými zařízeními	Když propojíte svůj účet Google s aktivním uživatelským profilem, budete mít ve vozidle tytéž informace z aplikace Mapy Google jako v dalších zařízeních. Ve vozidle jsou tak k dispozici i cíle uložené pod vašim účtem Google pomocí dalších zařízení, jako např. adresa domů, adresa do práce, oblíbené položky nebo poslední hledané cíle.

Offline mapy

Přes internet si můžete předem stáhnout vybrané oblasti mapy, abyste je měli ve vozidle k dispozici i v případě slabého signálu nebo výpadku připojení k internetu. Tato funkce je k dispozici v nastavení aplikace Mapy Google.

Zobrazované informace

Po přidání trasy se na středovém displeji zobrazují následující dopravní informace pro danou trasu:

- doba jízdy,
- vzdálenost k příštím cíli na trase, jako například přidané zastávce,
- odhadovaná doba příjezdu,
- název příštího cíle na trase.
- odhadovaný stav nabití po dojetí do cíle.

Na displeji řidiče se zobrazuje různé množství mapových a navigačních pokynů v závislosti na vybraném režimu zobrazování.

Nastavení navigace

Nastavení navigace můžete upravovat v navigační aplikaci.

Varování

Věnujte pozornost řízení

Během řízení vozidla se nenechte zbytečně rozptylovat palubními systémy a dalšími zařízeními. Pokud nějaká činnost odvádí vaši pozornost od řízení a sledování okolního provozu, věnujte se jí až po zaparkování vozidla.

Poznámka

Omezení navigace

- Funkcí navigace zajišťuje třetí strana. Mohou se vyskytovat rozdíly v dostupnosti, používaných postupech i funkcích v průběhu času a v závislosti na regionu.
- Pokyny navigace mohou být někdy méně spolehlivé než obvykle, například vlivem počasí nebo jízdních podmínek.

Slabé nebo žádné připojení k internetu

Navigační aplikace může mít problém s vyhledáváním tras nebo příjmem signálu na místech, kde dochází k rušení internetového připojení, například v tunelech nebo na vícepodlažních parkovištích.

Tip

Dojezd a nabíjení

Součástí navigace jsou různé funkce na pomoc s plánováním tras podle nabíjecích stanic, odhadované doby nabíjení, odhadované úrovně nabití baterie po příjezdu a podle dojezdu.

10.1.1. Hledání a výběr cílů v navigaci

K vyhledání cíle trasy použijte vyhledávací pole nebo hlasový příkaz. Vozidlo poté navrhne trasy, ze kterých si můžete vybrat.

1. Stiskněte symbol knihovny aplikací  ve spodním pruhu a otevřete aplikaci Mapy Google.
2. Do vyhledávacího pole zadejte adresu nebo cíl.
 - > Zobrazí se doporučená trasa včetně alternativních tras.
3. Vyberte požadovanou trasu.
4. Použijte volbu pro navádění.
 - > Spustí se funkce navádění.

10.2. Rozpoznávání okolí a dopravní situace

V této části naleznete základní informace o fungování kamer, radarů a dalších senzorů včetně jejich omezení. Díky povědomí o tom, jak vozidlo rozpoznává své okolí, budete schopni lépe používat funkce, které jsou na těchto schopnostech založeny.

Okolní situaci vozidlo vyhodnocuje prostřednictvím mnoha systémů a senzorů různého druhu. Vozidlo získávaná data průběžně vyhodnocuje a upravuje své chování, zejména fungování systémů na podporu řízení

Kamery	Kamery fungují podobně jako lidské oko. Informace získávané kamerami se využívají k různým účelům, které závisí na konkrétní kameře. Například kamera umístěná vpředu nahoře pomáhá rozpoznávat dopravní značky a značení na vozovce. Obraz snímávaný zadní parkovací kamerou se zase zobrazuje na středovém displeji.
Radary	Radary získávají informace o okolí vozidla prostřednictvím rádiových vln. Dokáží určovat vzdálenost od překážek i některé vlastnosti prostředí. Tyto informace jsou nezbytné pro mnoho různých funkcí vozidla.
Ultrazvukové parkovací senzory	Tyto senzory používají k rozpoznávání blízkých předmětů zvukové vlny. Fungují tak, že vysílají ultrazvukové impulzy, které se od případné překážky odrazí zpět k senzorům.

Jak systémy spolupracují

Různé funkce rozpoznávání se vzájemně doplňují. Některé se používají samostatně a jiné zase v součinnosti.

Důležité

Uvedené systémy rozpoznávání ani v případě společného zapojení nedokáží pokrýt všechny podmínky a dopravní situace. Proto je důležité, aby se řidič na systémy na podporu řízení nikdy plně nespolehal. Nikdy nezapomínejte na podmínky a situace, kdy je fungování systémů na podporu řízení něčím omezeno.

Obecná omezení rozpoznávání a identifikace

Pro každý typ rozpoznávání platí konkrétní omezení, ale je třeba brát v potaz i některé obecné záležitosti.

- Vozidlo nedokáže pokaždé správně reagovat na všechny nepředvídatelné nebo zvláštní situace. Nedokáže-li vozidlo správně určit podmínky prostředí nebo dopravní situaci, má to dopad na přesnost jeho odezvy.
- Schopnosti rozpoznávání a související funkce mohou být omezeny i v důsledku poškození vozidla. Mnohé závady dokáže vozidlo identifikovat vlastními silami, ale ne nutně všechny. Je proto důležité udržovat vozidlo v dobrém a plně provozuschopném stavu. Máte-li podezření na poruchu nebo zaznamenáte nějaké poškození vozidla, obraťte se na autorizované servisní pracoviště Volvo.
- Omezující faktory a stavy mohou vzájemně kolidovat a opravdu často kolidují. Mohou se spojit a vzájemně reagovat tak, že způsobí nesprávnou reakci vozidla.

Omezení rozpoznávání překážek

Díky rozpoznávání překážek může vozidlo identifikovat některé stojící a pohybující se objekty. Může se jednat o další účastníky silničního provozu, například chodce a jiná vozidla, zvířata, svodidla nebo další překážky. Pokud se vyskytují v cestě vozidla nebo v její blízkosti, mohly by představovat riziko srážky. V závislosti na okolnostech bude vozidlo schopno na objekt upozornit nebo zasáhnout, pokud ho přesně identifikuje. U všech druhů objektů, které vozidlo může identifikovat, existuje celá řada faktorů, které mohou přesné identifikaci zabránit. Jako příklad omezujících faktorů, situací a událostí můžeme uvést:

- blízko sebe umístěné, překrývající se nebo částečně zablokované objekty a účastníci silničního provozu,
- objekty a účastníci silničního provozu, kteří splývají s okolím,
- objekty a účastníci silničního provozu, kteří se pohybují nebo zrychlují obzvláště rychle,
- Nezvyklá vozidla, jako například lehokola, kombajny nebo přívěsy s nákladem zvláštních tvarů.
- jízdní kola jiného typu nebo velikosti oproti běžnému jízdnímu kolu pro dospělé,
- nové jízdní prostředky,
- oděv nebo předmět, který chodec nese a který mění jeho siluetu,
- chodci menší než 80 cm (32 palců),
- překážky zakřivené tak, že vytvářejí neznámou siluetu,
- velikost a rychlost zvířat. Kočky a psi jsou zpravidla příliš malé k bezpečné identifikaci vozidlem.

Poznámka

Příklady rozpoznávání dopravních situací

Příklady různých dopravních scénářů vám mohou pomoci pochopit některá z omezení systémů rozpoznávání ve vozidle. Scénáře z reálného života jsou často složitější než ilustrativní ^[1] příklady z této příručky.

Mimo zorné pole a pozdní rozpoznání

Různé zóny rozpoznávání kolem vozidla jsou statické a každá má omezený rozsah a zorný úhel. Pokud něco vstoupí do zóny rozpoznávání pod neobvyklým úhlem, vysokou rychlostí nebo velmi blízko vozidla, může to vyvolat rychlou reakci. Snižuje to bezpečnostní rezervy oproti situaci, v níž by bylo možné dřívější rozpoznání.

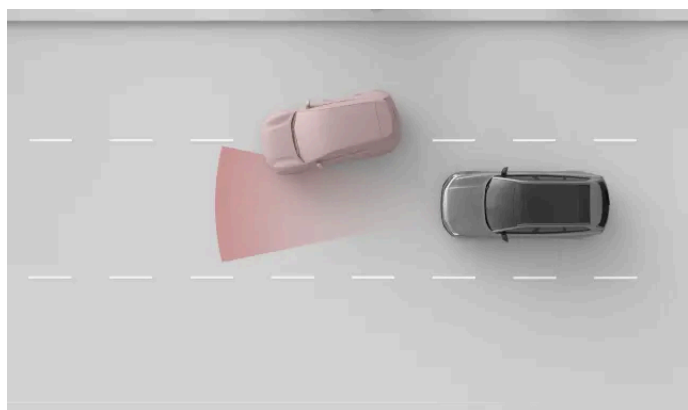

Zóna rozpoznávání předního radaru má omezenou šířku. Pokud před vás náhle vjede jiné vozidlo, může být rozpoznáno relativně pozdě, což způsobí náhlou reakci vašeho vozidla.

Důležité

Poloha v jízdním pruhu a malá vozidla

Pro rozpoznávání objektů před vozidlem je střed jízdního pruhu výhodnější než jeho okraje. Pokud vozidla nejedou uprostřed pruhu, nemusí být rozpoznána. Ačkoli se to může stát kterémukoli vozidlu, riziko je vyšší u těch malých, například u motocyklů. Zabírají menší prostor z šířky pruhu a mohou se v něm více pohybovat. Vždy věnujte vozidlu, které nejede uprostřed pruhu, zvláštní pozornost.

Tvar, velikost a počet objektů

V závislosti na tvaru, velikosti a počtu objektů v zóně rozpoznávání může být rozpoznávání méně spolehlivé. Vzdálenost od nejbližšího vozidla před vámi nemusí být v důsledku těchto faktorů, zejména pokud se spojí, určena tak přesně.

- Malé objekty se identifikují hůře.
- Čím více je objektů, tím hůře se rozeznávají jednotlivě.
- Objekty blízko sebe, které se překrývají, se rozpoznávají hůře.
- Objekty s nejednotným tvarem, například s převisy nebo vyčnívajícími částmi, se rozpoznávají hůře.

Přítomnost velkého vozidla před vámi může zkomplikovat rozpoznání jiného menšího prostředku, jako například motocyklu.

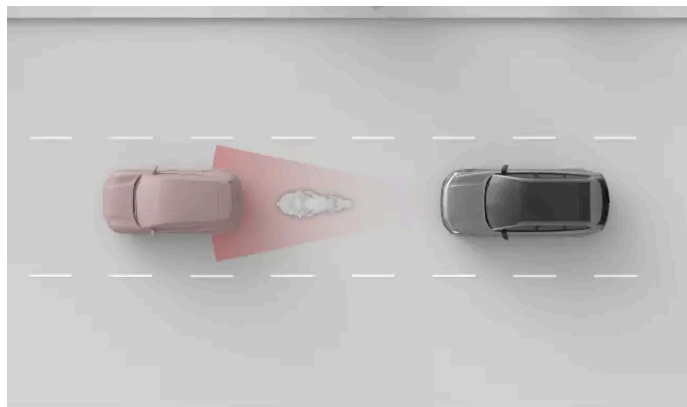

Menší motocykl a vozidlo jsou blízko sebe a překrývají se, a motocykl se rozpoznává méně přesně.

! Důležité

Přívěs vpředu

Oproti mnoha jiným vozidlům na silnici je rozpoznání přívěsů kvůli jejich tvaru a výšce často méně spolehlivé. To se týká zejména úzkých a nízkých přívěsů a přívěsů s velmi vysokou ložnou plochou. Tyto typy přívěsů často nemají dostatečnou plochu ve výšce, na kterou se zaměřují přední systémy rozpoznávání.

Vozovka a infrastruktura

Dopravní situaci může radar nesprávně určit kvůli zatáčkám. Například může ztratit sledované vozidlo nebo špatně určit pruh, ve kterém vozidlo vpředu jede.

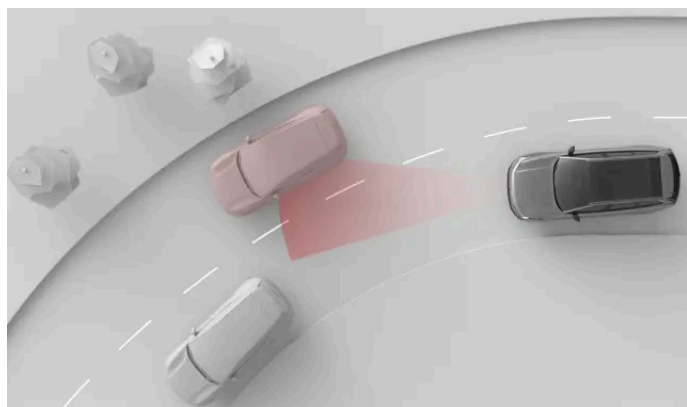

V zatáčce může vozidlo jedoucí vpředu ze zorného pole radu zmizet. Do zorného pole se mohou dostat i vozidla ve vedlejším pruhu, a ovlivnit tak správné určení vzdálenosti od vozidel jedoucích vpředu.

Obsah této příručky představuje stav uživatelské příručky v době tisku a v budoucích případech nemusí být zcela platný. Další informace naleznete na první straně, kde je uvedena kompletní poznámka o vyloučení odpovědnosti.

 **Důležité**

Stav a nepravidelnosti vozovky

Účinnost systémů rozpoznávání ve vozidle mohou ovlivnit běžné i neobvyklé prvky vozovky.

- Ostré zatáčky a hrboly na silnici mohou dočasně zakrýt důležité části okolí vozidla, například jiná vozidla nebo dopravní značení.
- Vozidlo nemusí správně identifikovat nestandardní nebo neobvyklou silniční infrastrukturu. Například v úsecích, kde právě probíhají práce na silnici nebo je odkláněna doprava, mohou být jízdní pruhy vyznačeny rozporuplně nebo nejednoznačně.
- Nemusí být správně identifikovány dopravní značení ve špatném stavu.

[1] Vyobrazení systémů rozpoznávání a okolí vozidla nejsou v měřítku.

10.2.1. Umístění kamer, senzorů a radarů

Doporučujeme seznámit se s umístěním různých prvků, které vozidlo používá k mapování okolí, abyste je snáze ochránili před znečištěním, zakrytím nebo nechtěným poškozením.

Mnoho systémů na podporu řízení využívá data poskytovaná různými prvky pro sledování a mapování okolí vozidla, jako jsou kamery, senzory a radary. Neuvádíme zde všechny prvky s jejich přesnou polohou, ale můžete si udělat obecnou představu, kde je přibližně najdete. Místa uváděná v této části je obzvláště důležité udržovat v čistotě. Poškození vozidla v těchto místech může mít dopad na funkce, které zde umístěné prvky využívají.

Varování

Pravidelné čištění

Kamery, radary a další sensorové plochy ve výbavě vozidla je nutné pravidelně čistit a odstraňovat případné nálepky, předměty, nečistoty či jiné překážky bránící ve fungování těchto prvků. V opačném případě by některé funkce vozidla mohly reagovat nesprávně, se zpožděním, případně se zcela deaktivovat.

Při čištění prostoru kolem kamery buďte opatrní, abyste nepoškrábali objektiv.

Čištění čelního skla od námrazy

Plocha čelního skla před přední kamerou je vybavena samostatným vyhříváním, aby se zamezilo hromadění sněhu nebo námrazy v tomto prostoru. Nepoužívejte zde škrabku na led, aby povrch skla nepoškodili. Škrábance či jiná poškození skla před kamerou by mohly narušit nebo omezit detekční schopnosti tohoto systému.

Namontované prvky příslušenství

Nezapomínejte na dopady upevněných prvků příslušenství, jako například nosičů nákladu nebo vnějšího osvětlení. Tyto prvky nebo náklad upevněný na nich mohou bránit ve výhledu kamer, senzorů nebo radarů.



- ① Nahoře uprostřed čelního skla je zabudována přední kamera.
- ② Kamery pro výhled do stran jsou zabudovány do vnějších zpětných zrcátek, kde se nacházejí i kamery pro výhled vzad.
- ③ V místě předního loga vozidla je zabudována kamera a radar.
- ④ Po obou stranách předě vozidla jsou dále radary.



- ⑤ Uprostřed zádě vozidla se nachází kamera pro výhled vzad.
- ⑥ Po obou stranách zádě vozidla jsou dále radary.

Obsah této příručky představuje stav uživatelské příručky v době tisku a v budoucích případech nemusí být zcela platný. Další informace naleznete na první straně, kde je uvedena kompletní poznámka o vyloučení odpovědnosti.



Tip

Umístění parkovacích senzorů

Podél spodku vozidla je zabudováno několik ultrazvukových parkovacích senzorů. Rozpoznáte je podle kulatých krytek připomínajících tlačítka, zabudovaných do panelu nárazníku.



Důležité

Čištění míst kolem radarů

Zaznamenáte-li kolem radarů jakékoli nečistoty, sníh nebo led, případně vozidlo ukazuje, že je výhled radaru něčím blokován, co nejrychleji problém vyřešte. Vždy vyčistěte širší okolí radarů, aby jejich fungování nebylo ničím omezeno.

10.2.2. Rozpoznávání kamerou a její omezení

Kamery vozidla sledují okolí vozidla podobně jako lidské oko. Toto srovnání je důležité, abychom si vždy uvědomovali reálné možnosti kamer a jejich omezení.

Kamery vozidlu pomáhají odhalovat některé předměty a povrchy, které viditelně vystupují oproti pozadí. Jedná se například o značení na vozovce, dopravní značky, chodce nebo jiná vozidla.

Informace poskytované kamerou v zobrazení pro parkování napomáhají sledovat blízké okolí vozidla.

Světelné podmínky

Kamery ke svému fungování vyžadují vyhovující světelné podmínky.

- Silné zdroje světla včetně slunce mohou způsobovat oslňování a odrazy s negativním dopadem na rozpoznávací funkce kamer.
- Nevyhovující světelné podmínky mohou negativně ovlivnit některé funkce rozpoznávání pomocí kamer.
- Vybrané funkce rozpoznávání byly navrženy pro podmínky slabého osvětlení. Po setmění lze rozpoznávat světla jiných vozidel, neboť jsou v kontrastu vůči okolí.



Důležité

Detekce kamerou ve tmě

Aby vozidlo bylo schopno identifikovat ve tmě jiná vozidla, musí mít ostatní vozidla zapnuté světlomety a zadní světla a musí být zřetelně viditelná. Ačkoli vozidlo používá i jiné typy detekce, např. radar, nemusí mít dost informací pro spolehlivou identifikaci vozidel, která kamery nevidí. To může mít dopad na některé funkce systému na podporu řízení, jako jsou bezpečnostní zásahy, varování před nebezpečím srážky a funkce, které zajišťují udržování odstupů od vozidla vpředu.

Podmínky viditelnosti

Špatné podmínky viditelnosti pro řidiče zpravidla znamenají i špatnou viditelnost pro kamery. Objekty, které obtížně detekuje lidské oko, mohou být obtížně odhalitelné i pro kamery. Může jít o dobře maskované objekty nebo objekty, jejichž obrysy nejsou na pozadí výrazné.

- Rozpoznávací schopnosti kamer mohou být za mlhy, hustého deště, sněžení nebo písečné bouře výrazně omezeny.
- Mějte na paměti, že za jízdy se do zorného pole kamery může dostávat prach, voda či sníh původně ležící na zemi, ať již v důsledku vaší vlastní jízdy, pohybu jiných dopravních prostředků nebo větru.

Zorné pole a překážky

Kamery sledují pouze prostor, kam jsou namířeny, a zabírají pouze příslušné zorné pole. Zorné pole se u každé kamery liší a závisí na zamýšleném účelu.

Ve výhledu kamery mohou bránit různé překážky. Kamera vidí okolí z místa, kde je upevněna, a pokud se do jejího zorného pole dostane nějaká překážka, výhled do prostoru za překážkou je zablokován. Je-li překážka blízko ke kameře, blokuje větší zorné pole než překážky ve větší vzdálenosti. Když vozidlo rozpozná, že ve výhledu kamery něco brání, může vypnout některé funkce, které se na danou kameru spoléhají.

- Dávejte pozor, aby zorné pole žádné z kamer nezakrývaly prvky příslušenství, dodatečná výbava nebo náklad upevněný zvenčí vozidla. Například část pohledu shora zprostředkovaného kamerami namířenými vpřed a vzad může být zablokována nákladem vyčnívajícím na střeše vozidla.
- Ve výhledu zadní kamery může bránit přívěs, nosič jízdních kol nebo jiné vybavení upevněné na tažném zařízení.
- Výhled mohou částečně blokovat i nečistoty, led, sníh, kapky vody nebo kondenzát usazený na objektivě kamer. V některých případech vozidlo nemusí překážku vůbec rozpoznat a upozornit vás na ni. Doporučujeme však kamery pravidelně kontrolovat, udržovat je v čistotě a dbát na to, aby nic neblokovalo jejich zorné pole.



Varování

Pravidelné čištění

Kamery, radary a další sensorové plochy ve výbavě vozidla je nutné pravidelně čistit a odstraňovat případné nálepky, předměty, nečistoty či jiné překážky bránící ve fungování těchto prvků. V opačném případě by některé funkce vozidla mohly reagovat nesprávně, se zpožděním, případně se zcela deaktivovat.

Ostatní omezení

V případě nadměrného zahřátí se kamery mohou dočasně vypnout na ochranu před poškozením. K tomu může dojít za situace, kdy vyjídáte s vozidlem, které delší dobu stálo na slunci s paprsky dopadajícími přímo na kameru. Po vychladnutí bude kamera opět k dispozici.

 **Důležité**

Poškození čelního skla

Poškození čelního skla v oblasti kamery, jako například oprýskání, škrábance nebo praskliny, mohou negativně ovlivnit schopnosti kamery i funkce, které tuto kameru využívají. To může vést k omezení funkčnosti, poklesu spolehlivosti odezvy vozidla a zablokování některých funkcí. V případě poškození postupujte podle pokynů v samostatném oddílu této příručky na téma poškození čelního skla.

Kalibrace kamery

Po výměně kamer vozidla nebo některého ze sousedních dílů, jako např. čelního skla, vnějšího zpětného zrcátka nebo předního nárazníku, může chvíli trvat, než se kamery automaticky zkalibrují. Některé funkce na podporu řízení tak mohou být po provedení servisu krátce nedostupné. Kalibrace se může prodloužit, pokud probíhá za špatných světelných podmínek. O probíhající kalibraci kamery informují zprávy na displeji řidiče.

10.2.3. Rozpoznávání radarem a jeho omezení

Radary získávají informace o okolí vozidla prostřednictvím rádiových vln. Dokáží určovat vzdálenost od překážek i některé vlastnosti prostředí. Je proto důležité, aby radary nebyly ničím zablokovány.

Kolem vozidla je několik radarů namířených různým směrem ke sledování situace v okolí vozidla. Tyto informace slouží v první řadě systémům na podporu řízení. Vozidlo nepřetržitě vysílá rádiové vlny, které se od případných překážek nebo předmětů odraží zpět. Podle odražených vln pak vozidlo dokáže vypočítat například polohu a pohyb různých objektů.

Světelné podmínky nemají na činnost radarů vliv, a tak fungují stejně dobře za slunného počasí i v úplné tmě.

 **Důležité**

Používejte s rozvahou

Radary a funkce s nimi související jsou pouze nadstavbou dodržování zásad bezpečné jízdy. Neomezují ani nenahrazují povinnost řidiče se plně věnovat řízení a soustředit na bezpečné ovládání vozidla.

Zóna rozpoznávání a zorné pole

S každým radarem na vozidle je spojena konkrétní zóna rozpoznávání. Každá taková zóna je omezena zorným polem radaru a jeho dosahem.

Objekty v zorném poli blokují jiné případné překážky za nimi. Čím blíže je objekt k radaru, tím větší zorné pole je objektem zablokováno.

- V případě zablokování radaru se může snižovat účinnost funkcí s ním spojených, případně tyto funkce nemusejí reagovat správně.
- Rozpozná-li vozidlo, že je radar něčím zablokovan, může konkrétní funkce vypnout.
- Před radary nebo do jejich blízkosti nic nepokládejte ani neupevňujte. Jmenovitě pak různé samolepky, polepy karoserie nebo lepicí pásy.

- Poškození laku v místě před radarem může ovlivnit jeho fungování. V případě poškození v blízkosti radarů se obraťte na servisní místo.^[1]
- Nezapomínejte, že radary nesmí být blokovány ani žádnými prvky příslušenství, dodatečnou výbavou nebo nákladem upevněným vně vozidla.
- Radaru může ve výhledu bránit i přívěs, nosič jízdních kol nebo jiné vybavení upevněné na tažném zařízení. V takových případech mohou být některé funkce radaru neúčinné.
- Radary citlivě reagují na nahromadění nečistot, ledu či sněhu v místě před nimi. Nečistoty mají vliv na rádiové vlny a mohou negativně ovlivnit schopnost radaru rozpoznávat předměty. Vozidlo nemusí pokaždé poznat, že jsou radary něčím zablokovány. Pokud takovou situaci rozpozná, informuje řidiče oznámením na displejích. Doporučujeme však radary pravidelně kontrolovat, udržovat je v čistotě a dbát na to, aby nic neblokovalo jejich zorné pole.



Varování

Pravidelné čištění

Kamery, radary a další sensorové plochy na vozidle je nutné pravidelně čistit a odstraňovat případné nálepky, předměty, nečistoty či jiné překážky bránící ve fungování těchto prvků. V opačném případě by některé funkce vozidla mohly reagovat nesprávně, se zpožděním, případně se zcela deaktivovat.

Další podmínky a omezení

Na radary vašeho vozidla mohou mít rušivý dopad jiné radary, které mohou též snižovat jejich účinnost.

^[1] Volvo doporučuje veškeré servisní zásahy a opravy řešit prostřednictvím autorizovaných servisů Volvo.

10.2.4. Funkce rozpoznávání parkovacích senzorů a její omezení

Vozidlo pomocí ultrazvukových senzorů rozpoznává předměty a jejich vzdálenost od vozidla. Sensory mají poměrně krátký dosah a používají se při pomalém manévrování na úzkých místech, například při parkování.

Ultrazvukové senzory rozpoznávají přítomnost blízkých překážek pomocí ultrazvukových vln. Fungují tak, že generují ultrazvukové impulzy, které se od případné překážky nebo bariéry odrazí zpět k senzoru. Vozidlo tak dokáže určit vzdálenost od překážek v příslušném směru rozpoznávání.

Informace z těchto senzorů jsou k dispozici pouze za nízkých rychlostí jízdy. Informace o vzdálenosti se ukazují tehdy, když je na displeji zobrazení pro parkování.

Důležité

Používejte s rozvahou

Ultrazvukové parkovací senzory a funkce s nimi související jsou pouze nadstavbou dodržování zásad bezpečné jízdy. Tato funkce neomezuje ani nenahrazuje povinnost řidiče věnovat pozornost okolí vozidla a soustředit se na jeho bezpečné ovládání.

Rozsah detekce

Ultrazvukové senzory se zpravidla nacházejí ve spodní části nárazníku.

- Překážky uchycené na předmětech mimo oblast detekce nemusí vozidlo vůbec rozpoznat. Může se jednat například o různé zavěšené předměty nebo překážky vyčnívající vysoko nad místem uchycení, jako jsou některé bariéry či brány.
- Když vozidlo stojí, objekty ve vašem bezprostředním okolí^[1] nemusí být rozpoznány. Pokud však již byl objekt rozpoznán, může jej vozidlo detekovat, i když se k němu přiblížíte velmi blízko.

Zablokování senzorů

Ultrazvukové senzory mohou být v některých případech blokovány, kdy funkce rozpoznávání vzdálenosti a překážek bude omezena, případně zcela znemožněna. Abyste předešli zablokování senzorů a věděli, z jakých důvodů by mohly být nedostupné, věnujte pozornost následujícímu:

- V případě zablokování senzoru se může snižovat účinnost funkcí s ním spojených, případně tyto funkce nemusejí reagovat správně.
- Nespolehlivé rozpoznávání může být způsobeno hustým deštěm nebo sněžením. Funkce využívající ultrazvukové senzory pak mohou být nedostupné.
- Rozpozná-li vozidlo, že je senzor něčím zablokován, může konkrétní funkce vypnout.
- Před senzory nebo do jejich blízkosti nic nepokládejte ani neupevňujte. Jmenovitě pak různé samolepky, polepy karoserie nebo lepicí pásy.
- Schopnosti senzorů mohou být ovlivněny poškozením karoserie v jejich okolí. V případě poškození v oblasti senzorů se obraťte na servisní místo.^[2]
- Nezapomínejte, že senzory nesmí být blokovány ani žádnými prvky příslušenství, dodatečnou výbavou nebo nákladem upevněným vně vozidla.
- Senzorům může ve výhledu bránit i přívěš, nosič jízdních kol nebo jiné vybavení upevněné na tažném zařízení. V takových mohou být některé funkce závislé na schopnostech detekce nedostupné.

Obsah této příručky představuje stav uživatelské příručky v době tisku a v budoucích případech nemusí být zcela platný. Další informace naleznete na první straně, kde je uvedena kompletní poznámka o vyloučení odpovědnosti.

- Ultrazvukové senzory citlivě reagují na nahromadění nečistot, ledu či sněhu v místě před senzorem. Schopnosti senzorů rozpoznávat překážky jsou pak omezené. Vozidlo není pokaždé schopno poznat, že jsou parkovací senzory něčím zablokovány. Pokud takovou situaci rozpozná, informuje řidiče oznámením na displeji. Přesto však doporučujeme místa upevnění senzorů pravidelně kontrolovat a dbát na to, aby tento prostor byl čistý a senzory nic neblokovalo.

Varování

Pravidelné čištění

Kamery, radary a další sensorové plochy na vozidle je nutné pravidelně čistit a odstraňovat případné nálepky, předměty, nečistoty či jiné překážky bránící ve fungování těchto prvků. V opačném případě by některé funkce vozidla mohly reagovat nesprávně, se zpožděním, případně se zcela deaktivovat.

^[1] asi 15 cm (6 palců)

^[2] Volvo doporučuje veškeré servisní zásahy a opravy řešit prostřednictvím autorizovaných servisů Volvo.

10.3. Detekce chování řidiče

Vozidlo průběžně sleduje některé známky chování řidiče. Tyto informace jsou důležité pro různé systémy na podporu řízení.

Systém detekce chování řidiče umožňuje ověřit, zda jsou splněny konkrétní podmínky pro řízení a používání vybraných funkcí. Řidiče neustále sledují dvě kamery, jedna u displeje řidiče a druhá těsně nad středovým displejem. Obraz z kamer se nikam neukládá. Důležitou funkcí systému sledování je i průběžná kontrola, zda má řidič za jízdy obě ruce na volantu. Informace získávané tímto systémem následně využívá několik funkcí systému na podporu řízení.

Vozidlo sleduje vybrané aspekty řidičova chování, jako například:

- postavení hlavy a těla,
- pohyby očí a zaměření,
- známky únavy nebo vyčerpanosti.

Poznámka

Systém vyhodnocování řidičova chování

Vozidlo kromě sledování řidičovy pozornosti vyhodnocuje i některé další aspekty řízení. Například zda jsou během jízdy zavřené dveře a zapnuty bezpečnostní pásy. Systém spojuje několik druhů informací s cílem co nejpřesněji vyhodnotit, jak se řidič soustředí, jakou věnuje pozornost řízení a jakým způsobem se chová.

Na základě různých informací systému pro vyhodnocování řidičova chování lze určit, nakolik se řidič na řízení soustředí. To se týká i sledování dopravy a okolí, resp. řidičovy pozornosti a bdělosti. Systém detekce může zobrazovat oznámení na displeji řidiče.

Související vlastnosti a funkce

Systém pro vyhodnocování řidičova chování průběžně řidiče sleduje a rozhoduje, zda ovládá vozidlo bezpečně. Je-li systém něčím zablokován, případně zaznamená zneužití ze strany řidiče, dokáže aktivovat odezvu prostřednictvím několika dalších funkcí vozidla.

Systém pro vyhodnocování řidičova chování má dopad například na tyto funkce:

Systém Driver Alert	Systém Driver Alert dokáže upozorňovat na vaši únavu, nepozornost nebo nedostatek soustředění.
asistent pro nouzové zastavení vozidla,	Za situací, kdy řidič není schopen v jízdě pokračovat, může vozidlo kontrolovaně zastavit, aby se omezilo riziko nehody.
upozornění na nebezpečí srážky a její zmírnění,	Pokud se plně nesoustředíte na řízení, může vás vaše vozidlo v nebezpečných situacích varovat nebo zasáhnout dříve než obvykle.
Pilot Assist	Pokud vozidlo vyhodnotí, že se nesoustředíte nebo nereagujete na výzvy držet volant oběma rukama, může se asistent řízení funkce Pilot Assist deaktivovat.

Podmínky a omezení

Systém pro vyhodnocování řidičova chování využívá kamery zabudované ve vozidle. Jakkoli je tento systém pokročilý, schopnosti kamer závisí na dobrém výhledu, což může ovlivnit fungování celého systému. Doporučujeme si v samostatné části této příručky přečíst o podmínkách a omezeních kamer vašeho vozidla, abyste měli povědomí o jejich dopadech na funkce, které jsou na rozpoznávání pomocí kamer postaveny.

- Funkce pro sledování pozornosti vyžaduje ničem nerušený výhled na obličej řidiče.
 - Poloha sedadla může ovlivnit, jak jasně kamery rozpoznávají obličej řidiče.
 - Podmínky v kabině, jako například kouř, mohou snížit schopnost kamer jasně rozpoznat obličej řidiče.
 - Ve výhledu na řidiče mohou bránit nevhodně uložené předměty nebo prach a nečistoty na objektivu kamery. Prostor kolem kamery je nutné udržovat čistý a uklizený.
 - Funkci pro sledování pozornosti může ve výhledu na část obličeje (například očí) bránit i nošení některých oděvů či doplňků.
- Schopnosti vozidla vyhodnocovat váš způsob jízdy a manévrování se mohou odvíjet od různých okolností. To má následně vliv na to, jak vozidlo dokáže rozpoznat příznaky nesoustředěnosti nebo únavy řidiče.
 - Funkce napomáhající se správným postavením vozidla v jízdním pruhu někdy dokáží vykompenzovat způsob řízení, který by jinak ukazoval na nedostatečné soustředění řidiče. Oproti řízení bez asistence je pak těžší rozpoznat, že se řidič dostatečně nesoustředí.
 - Náhlé změny světelných podmínek mohou dočasně ovlivnit schopnost vašeho vozidla rozpoznat pozornost řidiče.
 - Příznaky nedostatečného soustředění však mohou být způsobeny i vnějšími podmínkami, jako například silnými závany větru nebo nerovnostmi na vozovce. To může potenciálně vyvolat upozornění navzdory tomu, že se řidič za volantem plně soustředí.

Důležité

Dopady na systém

Kamery ničím nezakrývejte. Kamery mohou být zcela nebo částečně blokovány předměty zavěšenými nebo položenými kolem displeje řidiče nebo středového displeje. Předměty položené na přístrojové desce mohou spadnout nebo se posunout, a tím zablokovat výhled kamer. Na částečné či úplné zakrytí výhledu kamer vás vozidlo může upozornit zprávou na displeji řidiče.

Systém pro vyhodnocování řidičova chování se nikdy nepokoušejte záměrně obelstít. Systém je určen k tomu, aby dohlížel nad bezpečností vaší jízdy. Omezíte-li schopnost systému rozpoznávat nebezpečné situace, omezíte tím i vlastní schopnost za takových situací bezpečně zasáhnout.

10.4. Bezpečnostní zásahy a varování

Vozidlo je vybaveno některými systémy, které pomáhají předcházet dopravním nehodám, ať již přímo nebo nepřímo. Když vaše vozidlo rozpozná nebezpečnou dopravní situaci, může zasáhnout tak, že řidiče upozorní nebo provede potřebný úhybný manévr.

Bezpečné řízení začíná správnými uživatelskými návyky. Případné nehodě pomáhá vozidlo zabránit i tak, že když rozpozná situaci vyžadující vaši okamžitou pozornost nebo zásah, ihned vás na to upozorní. Kromě samotného upozorňování může vozidlo aktivně zasahovat do řízení i brzdění ve snaze vyhnout se nehodě, nebo alespoň zmírnit její následky.

Příklady funkcí navržených s cílem upozorňovat řidiče a provádět různé zásahy do řízení:

- upozornění na nebezpečí srážky a její zmírnění,
- informace o slepém úhlu,
- asistent pro udržování v jízdním pruhu,
- oznámení ohledně pozornosti a bdělosti řidiče^[1],
- asistent pro nouzové zastavení vozidla,
- upozorňování na křižující dopravu za vozidlem při couvání^[2],
- automatické brzdění při couvání^[3],



Tip

Co to jsou bezpečnostní zásahy?

Bezpečnostní zásahy jsou reakce vozidla v situacích, ve kterých zjistí vysoké nebo bezprostředně hrozící riziko srážky. Varováním lze upozornit řidiče na nebezpečí, aby mohl podniknout kroky, ale v závislosti na situaci může do řízení nebo brzdění v nouzi zasáhnout i vozidlo. Některé druhy varování a zásahů jsou povoleny za všech situací, zatímco jiné jsou součástí funkcí, které si můžete přizpůsobit, či dokonce zapnout a vypnout.

Bezpečnostní zásahy ve snaze předejít nehodě

Když vozidlo rozpozná riziko nehody, jeho reakce bude záviset na stupni naléhavosti. Dokáže rozpoznávat různé objekty, jako například chodce, cyklisty a vozidla, které se k vám blíží nebo nacházejí v cestě. To, v jakém předstihu a jak účinně tyto objekty vozidlo rozpoznává, závisí na mnoha okolnostech. Některé situace schopnosti vozidla přesahují, a proto je klíčové dodržovat zásady bezpečné jízdy.

Když vozidlo zaznamená, že riziko nehody dále roste, výstrahy mohou rychle eskalovat v automatický úhybný manévr. Vyskytne-li se hrozba zcela nečekaně, vozidlo může úhybný manévr provést okamžitě.

Varování před nehodou	Když vozidlo rozpozná riziko nehody, v první fázi řidiče na tuto skutečnost upozorní. Vozidlo vás může varovat oznámením, výstražným zvukem nebo pulzováním bezpečnostního pásu či brzdového pedálu.
Zásah prostřednictvím brzd	Pokud vozidlo vyhodnotí, že je nutné zareagovat okamžitě, může začít brzdit nezávisle na vůli řidiče. Souběžně s tím může zasáhnout i do systému řízení. Intenzita brzdění při takovém zásahu závisí na konkrétní situaci. Při náhlém výskytu překážky těsně před vozidlem může vozidlo začít brzdit naplno, zatímco za jiných situací stačí k odvrácení nehody brzdit jen slabě.
Zásah prostřednictvím volantu	Pokud vozidlo vyhodnotí, že je nutné zareagovat okamžitě, může zasáhnout do systému řízení nezávisle na vůli řidiče. Souběžně s tím může začít brzdit.

Zprávy o provedených bezpečnostních zásazích se zobrazují na displeji řidiče.

Poznámka

Zrušení zásahů vozidla do řízení a brzdění

- Zásahy vozidla do řízení může řidič kdykoli zrušit svým záměrným jednáním.
- Chcete-li zrušit zásah do brzdění, musíte pevně sešlápnout akcelerační pedál. Za určitou mezí průběžné brzdění aktivované vozidlem zrušíte.

Znalost schopností vozidla

Vozidlo vás svými nečekanými bezpečnostními zásahy za určitých situací může překvapit. Přes všechny výhody z hlediska bezpečnosti by takové reakce vozidla mohly být nepříjemné. Nepříjemným pocitům v důsledku bezpečnostních zásahů nejlépe předejete tím, že se s možnými reakcemi vozidla seznámíte předem. Vždy si přečtete oznámení, které po zásahu vozidla následuje, abyste věděli, proč vozidlo právě takto zareagovalo.

Snížení množství zásahů a upozornění

Množství bezpečnostních zásahů a upozornění závisí na jízdních podmínkách a vašem stylu jízdy. Některé kombinace faktorů by mohly vyvolat reakce, které budete vnímat jako zbytečné nebo příliš citlivé. Obecně nejúčinnějším způsobem, jak snížit množství upozornění a zásahů, je odpovědná jízda. Přizpůsobte rychlost stavu vozovky a udržujte bezpečnou vzdálenost od ostatních vozidel. Některé funkce můžete také v nastavení vypnout.

Vyvážení nutnosti reakce

Když vozidlo naznačí, vede nebo provádí nějaký jízdní manévry, považuje se to za reakci. Většina funkcí systému na podporu řízení má určitý soubor možných reakcí. Například reakcí je automatické brzdění, které má zabránit srážce s vozidlem, které před vámi začne náhle brzdit. Funkce, které vás upozorňují a provádějí bezpečnostní zásahy, mají omezit zbytečné reakce.

Pro každou reakci vozidla je nastaven vlastní soubor podmínek. Tyto podmínky mohou souviset s dopravní situací, stavem vozidla a řidiče a s informacemi, které zjistily systémy rozpoznávání ve vozidle. Aby vozidlo zareagovalo, musí být splněny všechny požadované podmínky, a vozidlo musí mít téměř stoprocentní jistotu, že reakce je nutná. V průběhu situace vozidlo neustále vyhodnocuje podmínky a potřebu reakce. Pokud potřeba reakce nebo podmínky nejsou jisté, vozidlo nezareaguje.

Pokud potenciálně nebezpečnou situaci může bez problémů vyřešit sám řidič, je reakce řidiče upřednostněna. Vozidlo může reakci zpozdit nebo nemusí vůbec zareagovat v situacích, kdy máte příležitost ji vyřešit klidným manévrem. To pomáhá omezit zbytečná upozornění a bezpečnostní zásahy. Nejpravděpodobnější nebezpečí, která vozidlo zjistí, vyřeší sám řidič menším zásahem dostatečně dlouho před nutností úhybného manévru v tísni. Ve většině případů je vnímáte jako rutinní kroky, které jsou součástí běžné jízdy.

Důležité

Vždy řešte nebezpečí při jízdě

Vozidlo může kompenzovat některé, ne však všechny případy, kdy nemůžete nebo nedokážete reagovat na nebezpečí při jízdě. Jedná se o situace, ve kterých účinná reakce přesahuje schopnosti vozidla, a o situace, v nichž se očekává, že na potenciální nebezpečí odpoví sám řidič. Při jízdě se musíte stále soustředit a dávat pozor, abyste byli schopni reagovat na nebezpečí stejně jako ve vozidle, které nemá systém na podporu řízení.

Podmínky a omezení

Obsah této příručky představuje stav uživatelské příručky v době tisku a v budoucích případech nemusí být zcela platný. Další informace naleznete na první straně, kde je uvedena kompletní poznámka o vyloučení odpovědnosti.

 **Varování**

Nespoléhejte se pouze na zásahy vozidla, které nikdy nemohou nahradit dodržování zásad bezpečné jízdy. Věnujte bezpečnosti řízení stejnou pozornost, jako kdyby vozidlo žádnou takovou funkcí nedisponovalo.

Varování a zásahy ze strany vozidla nelze za všech situací zaručit. Vozidlo není schopno zohlednit veškeré jízdní a dopravní podmínky, druhy počasí a stavy vozovky. Situace, kdy vozidlo není schopno riziko rozpoznat a reagovat na něj, mohou být způsobeny okolnostmi, kterých si sami nemusíte všimnout nebo je předvídat.

Schopnost vozidla reagovat na nebezpečí se v závislosti na mnoha faktorech různí. Ty často spadají do některé z následujících kategorií:

- rychlost a pohyb vozidla,
- velikost, tvar, rychlost a pohyb objektů nebo účastníků silničního provozu v okolí vozidla,
- podmínky prostředí,
- stav dopravní infrastruktury,
- složitost dopravní situace.

Jak příklad můžeme uvést:

- Ostré zatáčky mohou způsobit, že detekce bude méně konzistentní. Vozidlo nemusí být schopno rozpoznat nebezpečí, které se objeví náhle za ostrou zatáčkou.
- Účinnost zásahů může snížit nízká trakce, například na mokré nebo zledovatělé vozovce.
- Podmínky a omezení, která mají dopad na detekci překážek, mohou způsobit, že vozidlo nebude schopno rozpoznat potenciální nebezpečí. Omezení rozpoznávání překážek jsou podrobně popsána v samostatném oddílu příručky, který se věnuje tomu, jak vozidlo detekuje okolí a dopravu.
- Vozidlo nebude automaticky brzdit, pokud jedete rovně vpřed krokem nebo ještě pomaleji. To má zabránit nechtěnému brzdění při manévrování v úzkých prostorech.

Důležité

Obecná omezení

Ve vozidle schopném aktivně zasahovat se můžete cítit bezpečněji, a máte k tomu dobrý důvod, avšak stále je důležité řídit co nejbezpečněji a nejzodpovědněji. Schopnosti vozidla jsou vždy limitovány různými technickými okolnostmi a omezeními, jakož i stavem vozidla a prostředím, kde se vozidlo pohybuje.

Schopnosti rozpoznávání

Schopnosti vozidla sledovat okolí využívají různé funkce, které následně aktivují výstrahy a zasahují do řízení. Doporučujeme přečíst si samostatný oddíl o schopnostech vozidla rozpoznávat dopravu a okolí, abyste měli lepší povědomí o omezeních těchto funkcí. Najdete zde přehledný popis fungování důležitých funkcí, jako například kamer a radarů, včetně jejich schopností a omezení.

Reakční časy

Za příznivých podmínek dokáže vozidlo odhalit některá nebezpečí a reagovat na ně, někdy dokonce rychleji než samotný řidič. Tyto schopnosti však nejsou zárukou včasného zásahu, protože vozidlo nedokáže odhalit všechna možná nebezpečí, na které by bylo vhodné reagovat.

Dostupnost reakcí

Všechny druhy reakcí vozidla mají nastaven vlastní soubor podmínek, které definují, kdy se tyto reakce mohou objevit. To znamená, že se dostupné reakce během jízdy neustále mění. Některé podmínky jsou striktně dané, jako je přesné rychlostní rozmezí, situace nebo to, zda má řidič zapnutý bezpečnostní pás. Jiné podmínky nemají tak přesné mezní hodnoty, které závisejí na kombinaci faktorů. V důsledku toho si nemůžete být jisti, zda nebo jak vozidlo v dané situaci zareaguje, ale můžete ze zkušenosti očekávat nějakou konkrétní reakci.

Přečtěte si vše o používaných funkcích

O funkcích na podporu řízení doporučujeme přečíst si všechny informace dříve, než je začnete používat. Je důležité mít povědomí o jejich schopnostech i omezeních.

Používejte bezpečnostní pás

Systém nouzového brzdění může zasahovat i v situacích, kdy řidič není připoután bezpečnostním pásem. U nepřípoutaných cestujících se výrazně zvyšuje riziko zranění při prudkém brzdění. Vždy používejte bezpečnostní pás a dbejte na to, aby jej používali i všichni spolujezdcí.

Povinnosti řidiče

Funkce zajišťující zásahy a varování jsou pouze nadstavbou dodržování zásad bezpečné jízdy. Neomezují ani nenahrazují povinnost řidiče se plně věnovat řízení a soustředit na bezpečné ovládání vozidla. Je nezbytné přečíst si oddíl věnovaný odpovědnosti řidiče, abyste znali příslušná omezení bezpečnostních zásahů a varování. V případě nejasností nebo dalších dotazů se obraťte na prodejce Volvo.

^[1] systém upozorňování na nepozornost při řízení,

^[2] funkce Cross Traffic Alert (CTA),

^[3] zadní automatická brzda (RAB).

10.4.1. Upozornění na nebezpečí srážky a její zmírnění

Vaše vozidlo vysílá varování, která mají snížit riziko srážky. Nelze-li srážce předejít, lze pomoci snížit její následky včasným varováním a reakcí.

Varování před srážkou zahrnují:

- Varování před čelním střetem
- Upozorňování na vozidla křížící váš jízdní pruh
- Varování před nárazem do vozidla zezadu

Poznámka

Bezpečnostní zásahy

Hrozí-li bezprostřední riziko srážky, vozidlo může aktivně zasáhnout ve snaze předejít srážce nebo zmírnit její následky, a to i bez varování předem. V takových případech se varování budou zobrazovat přímo během zásahu vozidla.

Varování

Nikdy se nespolehejte pouze na varování před nehodou nebo aktivní zásahy vozidla, které v žádném případě nenahrazují dodržování zásad bezpečné jízdy. Věnujte bezpečnosti řízení stejnou pozornost, jako kdyby vozidlo žádnou takovou funkci nedisponovalo.

Varování před čelním střetem

Pokud se přiblížíte na příliš krátkou vzdálenost od vozidla před vámi, může se aktivovat varování před čelním střetem. Rozpozná-li vozidlo riziko nehody, které si žádá vaši okamžitou pozornost, reaguje na to výstrahou.

Způsob varování před čelním střetem ovlivňuje situace a míra naléhavosti. Výstrahy se mohou zobrazovat na displeji řidiče. Dále můžete zaznamenat varovný zvuk a pulzování pásu a brzdového pedálu.

Upozorňování na vozidla křížící váš jízdní pruh

Tato funkce dokáže varovat před náhlým přejetím jiného vozidla do vašeho pruhu, například když se jiné vozidlo náhle zařadí z vedlejšího pruhu těsně před vás. Tato varování mohou spouštět i jiná vozidla ve vedlejších pruzích v případě, že nečekaně vybočují nebo se chovají nepředvídatelně. Za takových situací vás vozidlo varuje pomocí zpráv na displeji řidiče.

Varování před nárazem do vozidla zezadu

Pokud vaše vozidlo rozpozná situaci s vysokým rizikem nárazu do vozidla zezadu, může rozblíkat zadní světla, aby upozornilo řidiče jedoucí za vámi. Funkce varování před nárazem do vozidla zezadu se automaticky aktivuje při náhlém zpomalení^[1], například v důsledku velmi prudkého brzdění. Varování se dále může aktivovat v situaci, kdy vaše vozidlo rozpozná jiný vůz rychle se blížící zezadu. Tehdy se varování aktivuje i v případě, že sami nezpomalujete. Funkce varování se může aktivovat u jedoucího i stojícího vozidla, avšak pouze v případě, že vaše vozidlo rozpoznává dostatečně vysoké riziko nehody.

V situacích způsobujících varování před nárazem do vozidla zezadu může vozidlo z bezpečnostních důvodů aktivně dotáhnout váš bezpečnostní pás. Pokud vaše vozidlo stojí na místě a nevyhnutelně hrozí náraz zezadu, systém dále preventivně aktivuje silné brzdění.

Poznámka

Odezva vozidla při nehodě

Nelze-li nehodě zabránit, může vozidlo různými způsoby ochránit posádku a snížit nebezpečí pro okolní vozidla. O těchto funkcích si můžete přečíst v oddíle věnovaném bezpečnosti v této příručce.

^[1] Rychlost zpomalování musí překročit určitou prahovou hodnotu.

10.4.2. Zásahy a varování při couvání s vozidlem

Vozidlo je vybaveno speciálními funkcemi, které dokáží zasáhnout a zabránit nehodě při pomalém couvání, například během parkování.

Způsoby detekce

Objekty a překážky v dráze couvání rozpoznává vozidlo několika způsoby. Když vozidlo rozpozná překážku, může reagovat výstrahou nebo zasáhnout brzděním.

Ultrazvukové parkovací senzory Tyto senzory jsou schopny při pomalém couvání rozpoznat některé překážky nacházející se bezprostředně za vozidlem.

Zadní radar Zadní radary jsou schopny při couvání s vozidlem rozpoznat jiné dopravní prostředky přijíždějící z boku do dráhy couvání.

Kamera Některé funkce mohou k rozpoznávání překážek při couvání využívat detekci pomocí kamery.

Důležité

Uvedené způsoby detekce mají konkrétní omezení a nemusí za všech situací rozpoznat všechny překážky. Přečtěte si v této příručce samostatné oddíly věnované podmínkám a omezením.

Při couvání se mohou v zobrazení pro parkování zobrazovat určité informace ze systémů rozpoznávání.

Funkce pro upozorňování a zásahy

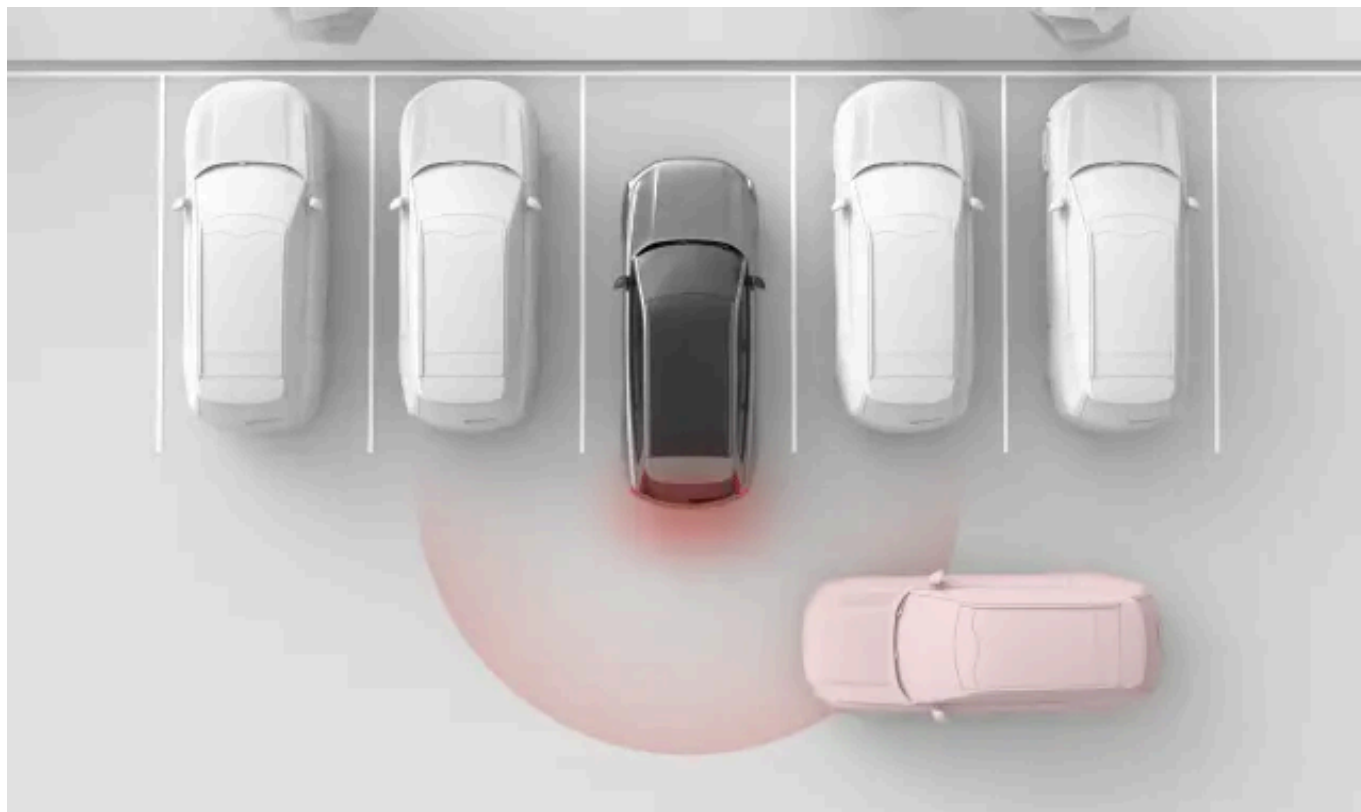

Následující funkce pomáhají správně zareagovat v případech, kdy vozidlo při couvání rozpozná riziko nehody.

**Varování před jinými dopravními prostředky
projíždějícími napříč za vozidlem^[1]**

Když vozidlo při couvání rozpozná, že se z boku blíží jiný dopravní prostředek, zobrazí se výstraha a ozve zvukové upozornění.

Automatické brzdění při couvání^[2]

Vozidlo dokáže automaticky brzdit, aby zabránilo nehodě při couvání. Může tak zabrzdít v situacích, kdy rozpozná překážku nebo jiné dopravní prostředky projíždějící za vozidlem.



Tip

Dočasná deaktivace

Jsou-li zásahy příliš časté nebo vás obtěžují, můžete automatickou brzdu dočasně vypnout. Vozidlo například může příliš často brzdit při couvání ve vysoké trávě nebo manévrování na velmi úzkých místech.

Důležité

Používejte s rozvahou

Výstrahy a zásahy vozidla při couvání jsou nadstavbou dodržování zásad bezpečné jízdy. Neomezují ani nenahrazují povinnost řidiče se plně věnovat řízení a soustředit na bezpečné ovládání vozidla.

Věnujte pozornost okolí

Řidič musí vždy dávat pozor na to, co se děje kolem něho, a musí si být jist, že může s vozidlem manévrovat.

Podmínky rozpoznávání

Když vozidlo deaktivuje zadní radary, automaticky se vypne i funkce Cross Traffic Alert a zadní automatická brzda. K tomu dojde po připojení přívěsu k vozidlu. Pokud na tažné zařízení upevníte příslušenství bez elektrického připojení, vozidlo zadní radary ponechá aktivní, ale příslušenství jim může překážet ve výhledu.

Rozpoznávání dopravy nebo překážek za vozidlem závisí na schopnostech zadních radarových jednotek. Doporučujeme přečíst si samostatný oddíl o omezeních funkce rozpoznávání pomocí radaru.

Podmínky automatického brzdění

To, kdy a jak vozidlo automaticky brzdí při pomalém couvání závisí na tom, zda je zjištěná překážka pevná, nebo se pohybuje.

- Pokud se zjištěná překážka pohybuje, jako například vozidlo projíždějící místem, kam se chystáte couvat, může zasáhnout funkce automatického brzdění při couvání rychlostí až 15 km/h (9 mph).
- V případě, že je zjištěná překážka nehybná, funkce automatického brzdění je povolena pouze při rychlosti couvání od 2 km/h (1 mph) do 15 km/h (9 mph). Je tomu tak proto, aby vozidlo svými zásahy nekomplikovalo pomalé manévrování na úzkých místech.

^[1] Cross Traffic Alert (CTA)

^[2] Zadní automatická brzda (RAB)

10.4.2.1. Varování před jinými prostředky projíždějícími napříč za vozidlem

Vozidlo vás může upozorňovat na jiné prostředky projíždějící vzadu za situace, kdy s vozidlem pomalu couváte. Tato se označuje Cross Traffic Alert (CTA).

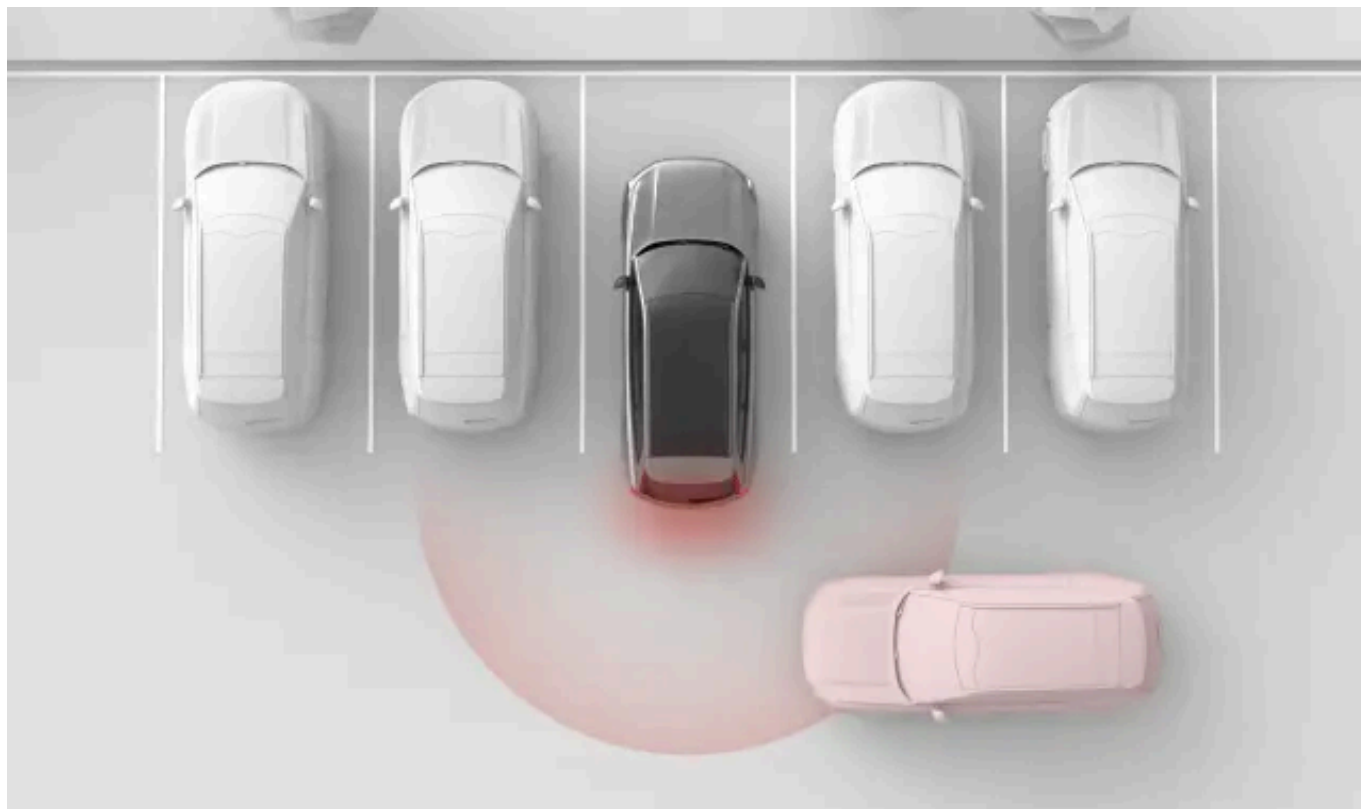

Upozorňování na projíždějící dopravní prostředky za vozidlem funguje pouze za situací, kdy je zařazen zpětný chod (R) nebo vozidlo couvá na neutrální (N). K rozpoznávání jiných dopravních prostředků se používají zadní radarové jednotky. Když tato funkce rozpozná jiné jedoucí vozidlo, na středovém displeji se zobrazí výstraha společně se zvukovým upozorněním.

Tato funkce má rozpoznávat především větší jedoucí vozidla, například automobily. Za příznivých podmínek dokáže upozorňovat i na menší pohybující se objekty, jako například cyklisty a chodce.

Důležité

Povinnosti řidiče

Funkce upozorňování na provoz napříč za vozidlem je pouze nadstavbou zásad bezpečné jízdy. Neomezuje ani nenahrazuje povinnost řidiče se plně věnovat řízení a soustředit na bezpečné ovládání vozidla.

Poznámka

Automatické brzdění před projíždějícími vozidly

Je-li povoleno automatické brzdění^[1], vozidlo může zasáhnout i brzděním, aby při rozpoznání objektů jedoucích napříč za vozidlem předešlo hrozící nehodě, nebo alespoň zmírnilo její následky.

Zóny rozpoznávání

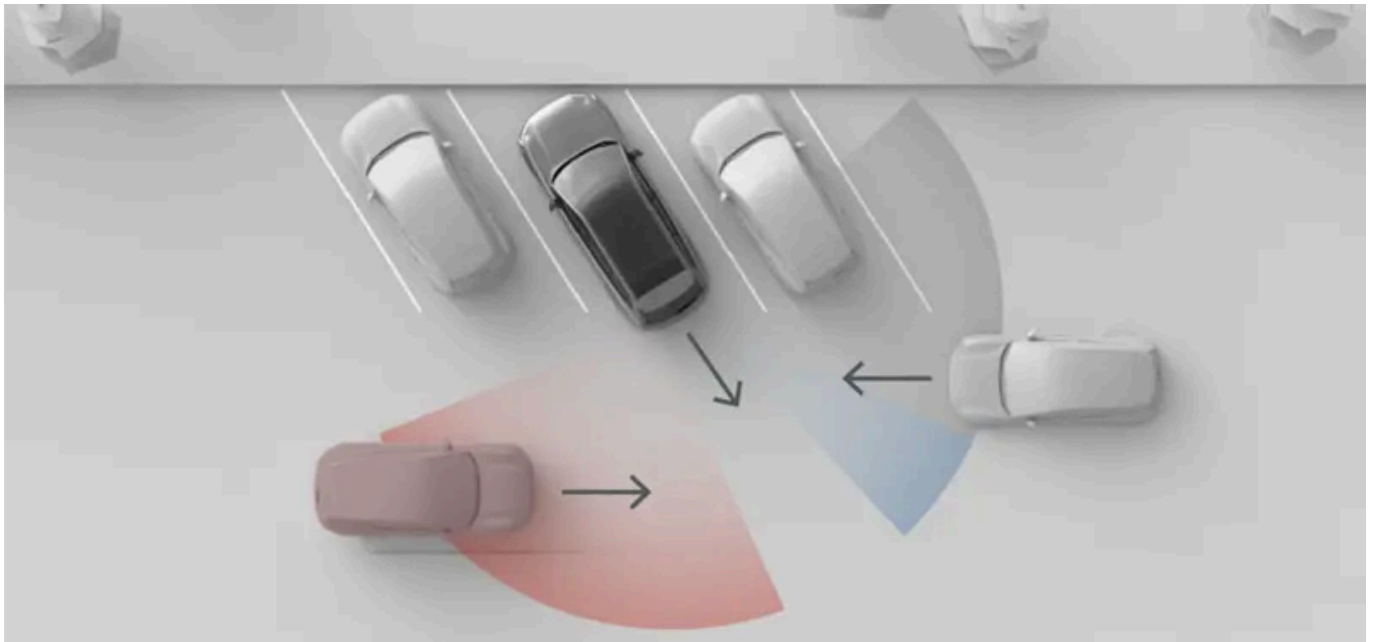

Obrázek ukazuje, že schopnosti vozidla rozpoznávat jiné prostředky a dopravní situace mohou být omezeny okolními překážkami, jako například zaparkovanými automobily. Pokud se žádné překážky nevyskytují, zóny účinného rozpoznávání jsou po obou stranách stejné.

Poznámka

Couvání ven z parkovacího místa

Zorné pole rohových radarů na zádi vozu může být u zaparkovaného vozidla blokováno, a rozpoznávání projíždějících vozidel tak nemusí být spolehlivé. K tomu může dojít v situaci, kdy jsou rohy vašeho zaparkovaného vozidla zakryty vedlejšími vozy či jinými překážkami. Tento efekt je obzvláště citelný na šikmých parkovacích místech. Když však z parkovacího místa začnete couvat ven, zorné pole radarů se postupně rozšiřuje, a tedy i zlepšuje schopnost rozpoznávání. Riziko prodlevy nebo nefunkčnosti rozpoznávání snížíte tím, že z parkovacího místa budete couvat pomalu.

Podmínky a omezení

- Výstrahy fungují pouze při pomalém couvání rychlostí do 15 km/h (9 mph).
- Když vozidlo deaktivuje zadní radary, tato funkce se automaticky vypne. K tomu dojde po připojení přívěsu k vozidlu. Pokud na tažné zařízení upevníte příslušenství bez elektrického připojení, vozidlo zadní radary ponechá aktivní, ale příslušenství jim může překážet ve výhledu.
- Rozpoznávání dopravy za vozidlem závisí na schopnostech zadních radarových jednotek. Doporučujeme přečíst si samostatný oddíl o omezeních funkce rozpoznávání pomocí radaru.

^[1] Zadní automatická brzda (RAB)

10.4.2.2. Deaktivace automatického brzdění při couvání

Zadní automatickou brzdu můžete v zobrazení pro parkování dočasně deaktivovat.

Obsah této příručky představuje stav uživatelské příručky v době tisku a v budoucích případech nemusí být zcela platný. Další informace naleznete na první straně, kde je uvedena kompletní poznámka o vyloučení odpovědnosti.

Deaktivací zadní automatické brzdy zabráníte tomu, aby vozidlo samo brzdilo při couvání. Zadní automatická brzda se deaktivuje pouze dočasně. Před další jízdou se tato funkce opět standardně zapne.

! Důležité

Změna nastavení systému na podporu řízení

Ujistěte se, že víte, jak změna nastavení ovlivní chování vozidla. Je to zejména důležité u funkcí, které ovlivňují míru asistence vozidla.

1. V zobrazení pro parkování klepněte na tlačítko zadní automatické brzdy (Ⓜ).
- > Funkce automatického brzdění při couvání je dočasně vypnuta.

10.4.3. asistent pro udržování v jízdním pruhu,

Asistent pro udržování v jízdním pruhu pomáhá bránit nechtěnému opuštění jízdního pruhu za vysoké rychlosti jízdy, kdy reaguje varováním a zásahy do řízení.

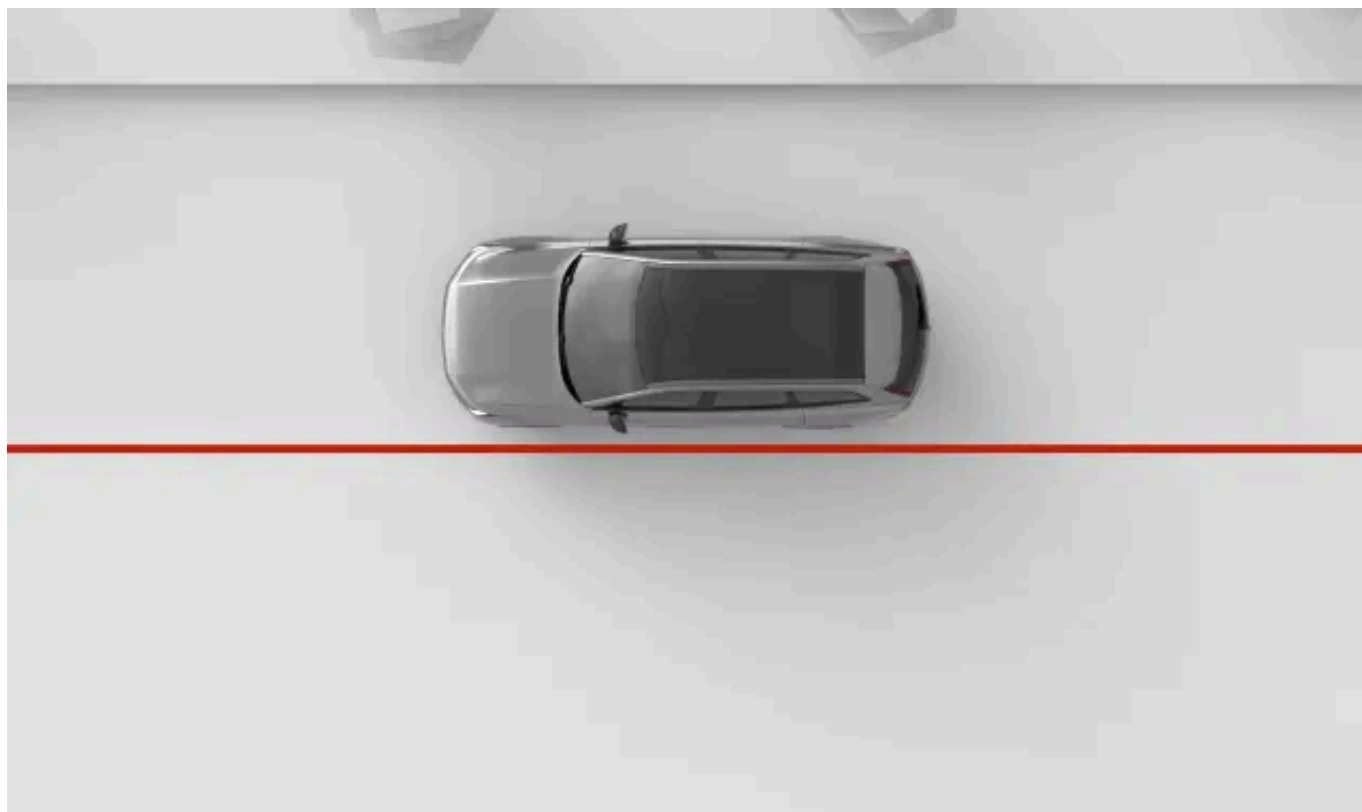

Pokud je asistent pro udržování v jízdním pruhu povolen, vozidlo vás dokáže upozorňovat na nechtěné vybočování z daného pruhu. Také může aktivně zasahovat do řízení. Asistent pro udržování v jízdním pruhu pomocí přední kamery rozpoznává vo-

dorovné dopravní značení a sleduje polohu vozidla v příslušném pruhu.

Varování

Varování asistenta pro udržování v jízdním pruhu a jeho zásahy jsou pouze nadstavbou dodržování zásad bezpečné jízdy. Neomezují ani nenahrazují povinnost řidiče se plně věnovat řízení a soustředit na bezpečné ovládání vozidla. Věnujte řízení stejnou pozornost, jako kdyby vozidlo žádnou bezpečnostní funkci nedisponovalo.

Hlavní podmínky asistenta pro udržování v jízdním pruhu

Asistent pro udržování v jízdním pruhu funguje pouze za splnění několika podmínek. Zde jsou ty nejdůležitější:

- Musíte jet rychlostí 60–180 km/h (40–110 mph).
- Pruhy na vozovce musejí být natolik čitelné, aby je kamera vozidla rozpoznala.
- Jízdní pruh musí být dostatečně široký. V příliš úzkých pruzích není dostatečná mezera mezi vozidlem a značením na vozovce.

Důležité

Vozidlo nepřestávejte řídit

Během jízdy volant nikdy nepouštějte. Neignorujte požadavky vozidla nabádající k aktivnímu řízení a věnujte plnou pozornost silničnímu provozu.

Typy zásahů asistenta pro udržování v jízdním pruhu

Pokud se chystáte přejet vodorovné značení daného jízdního pruhu, vozidlo vás může varovat nebo zasáhnout těmito způsoby:

Zásah do řízení Vozidlo se pokusí vrátit do jízdního pruhu a upozorní vás buď symbolem, nebo zprávou na displeji řidiče.

Varování před opuštěním jízdního pruhu Vozidlo vás upozorní symbolem na displeji řidiče a vibracemi volantu.

Poznámka

Používání směrových ukazatelů

Pokud při přejíždění z pruhu do pruhu použijete směrová světla, vozidlo předpokládá, že je takový manévr záměrný.

Řezání zatáček

Asistent pro udržování v jízdním pruhu vás v ostrých zatáčkách může nechat krátce přejet pruh.

Zásahy z bezpečnostních důvodů jsou vždy aktivní

Někdy může vozidlo svými zásahy do řízení bránit v nebezpečném vyjetí z pruhu i přesto, že jste asistenta pro udržování v jízdním pruhu v nastaveních vypnuli.

Symboly a informace na displeji

Varování asistenta pro udržování v jízdním pruhu se zobrazují na displeji řidiče.

Obsah této příručky představuje stav uživatelské příručky v době tisku a v budoucích případech nemusí být zcela platný. Další informace naleznete na první straně, kde je uvedena kompletní poznámka o vyloučení odpovědnosti.



Tento symbol se zobrazuje v případě, že jedete příliš blízko čáry jízdního pruhu. Tento symbol se zrcadlí během varování pro levou stranu.



Tento symbol značí, že asistent pro udržování v jízdním pruhu byl v nastaveních vypnut nebo je dočasně nedostupný.



Tento symbol se zobrazí při poruše funkce pro udržování v jízdním pruhu. To znamená, že funkce pro udržování v jízdním pruhu i bezpečnostní zásahy zamezující opuštění jízdního pruhu jsou vypnuty.

Je-li na displeji řidiče aktivní režim zobrazování okolí, stav funkce pro udržování v jízdním pruhu a příslušné akce se zobrazují v podobě animací a symbolů.

Důležité

Používání režimu zobrazování okolí

Režim zobrazování okolí nedokáže dokonale zachytit vše, co se v provozu kolem děje, a proto byste se na něj za jízdy neměli plně spoléhat.

Podmínky a omezení

Podmínkou fungování asistenta pro udržování v jízdním pruhu je viditelné a zřetelné vodorovné dopravní značení. Vozidlo pruhy rozpoznává pomocí přední kamery. Tento způsob rozpoznávání vyžaduje, aby ve výhledu kamery nic nepřekáželo a byly splněny příslušné podmínky pro vizuální rozpoznávání. Doporučujeme si v samostatné části této příručky přečíst o podmínkách a omezeních kamer vašeho vozidla, abyste měli povědomí o jejich dopadech na funkce, které jsou na rozpoznávání pomocí kamer postaveny.

Schopnosti rozpoznávání mohou záviset na celkovém vzhledu, stavu a uspořádání pruhů na vozovce:

- V úsecích, kde se jízdni pruhy rozdělují nebo spojují, může být rozpoznávání pruhů dočasně znemožněno.
- Nestandardní nebo neobvyklé uspořádání jízdni pruhů nemusí být vozidlo schopno správně určit. Například v úsecích, kde právě probíhají práce na silnici nebo je odkláněna doprava, mohou být jízdni pruhy vyznačeny rozporupně nebo nejednoznačně.
- Starší pruhy na vozovce nemusí být vozidlo schopno správně rozpoznat, například jsou-li pruhy opotřebené, deformované nebo vybledlé.
- Za pruhy na vozovce může vozidlo omylem považovat i jiné okraje nebo čáry, jako například obrubníky, obrysy opravovaných kusů asfaltu, hrazení nebo stíny s ostrými okraji.
- Značení jízdni pruhů musí být dostatečně osvětleno, aby je vozidlo dokázalo rozpoznat. Po setmění musí být pruhy osvětleny prostřednictvím světlometů vozidla nebo pouličního osvětlení.

10.4.3.1. Nastavení asistenta pro udržování v jízdním pruhu

Asistenta pro udržování v jízdním pruhu můžete nastavit nebo dočasně zakázat v nastaveních vozidla.

Je-li asistent pro udržování v jízdním pruhu povolen, vozidlo vás může upozorňovat na nechtěné vybočování z daného pruhu, případně může samo zasahovat do řízení. Dále můžete nastavit způsob odezvy vozidla na vyjždění z jízdniho pruhu.

Dostupná nastavení:

Obsah této příručky představuje stav uživatelské příručky v době tisku a v budoucích případech nemusí být zcela platný. Další informace naleznete na první straně, kde je uvedena kompletní poznámka o vyloučení odpovědnosti.

Vibrace	Pojedete-li příliš blízko značení jízdního pruhu na vozovce (nebo jej přejedete), volant bude vibrovat.
Řízení a vibrace	Pojedete-li příliš blízko značení jízdního pruhu na vozovce (nebo jej přejedete), začne vibrovat volant a vozidlo se bude snažit navést vás zpět do původního jízdního pruhu.

Asistenta pro udržování v jízdním pruhu můžete zakázat v nastaveních vozidla. To se může hodit například v situacích, kdy je značení na vozovce nejasné či vybledlé, a varování vozidla by tak mohla být zbytečně častá.

Asistent pro udržování v jízdním pruhu se vypíná pouze dočasně, protože při další jízdě se toto nastavení opět automaticky zapne.

Důležité

Změna nastavení systému na podporu řízení

Vždy byste měli vědět, jak se změna nastavení projeví v chování vozidla. Je to zejména důležité u funkcí, které ovlivňují míru asistence vozidla.

1. Stiskněte symbol vozidla  ve spodním pruhu a otevřete **Nastavení**.
2. Klepněte na **Jízda** → **Bezpečnostní asistence** → **Systém udržení vozidla v jízdním pruhu**.
3. Nastavte asistenta pro udržování v jízdním pruhu. Pokud jste asistenta pro udržování v jízdním pruhu předtím deaktivovali, před nastavováním typu odezvy asistenta jej musíte nejprve aktivovat.

Poznámka

Neaktivní

Je-li asistent pro udržování v jízdním pruhu vypnutý, na displeji řidiče se zobrazuje příslušný symbol.



Bezpečnostní zásahy

Za některých situacích, například když se chystáte přejet plnou čáru nebo vykazujete známky nepozornosti, může vozidlo aktivně zasáhnout do řízení, aby zabránilo nebezpečnému vyjetí z pruhu, dokonce i když je asistent pro udržování v jízdním pruhu v nastaveních vypnutý.

10.4.4. Informace o slepém úhlu

Informace o slepém úhlu zlepšují přehled o vozidlech, která se nacházejí nebo blíží ke slepým úhlům výhledu. Po rozpoznání vozidla se aktivuje světelná kontrolka v příslušném zpětném zrcátku.

Výstrahy systému pro sledování slepých úhlů vás upozorňují na vozidla jedoucí po stranách, abyste přejetím do jiného pruhu nezpůsobili nehodu. Výstrahou je zpravidla rozsvícení kontrolky ve vnějším zpětném zrcátku na straně nebezpečí. Systém používá radary na zádi vozidla k rozpoznávání jiných vozidel ve vedlejších pruzích.

Výstrahy před nebezpečím ve slepém úhlu výhledu se mohou aktivovat například v těchto situacích:

- Když vás předjíždí jiné vozidlo.
 - V některých případech se výstrahy mohou objevit ještě předtím, než se druhé vozidlo do slepého úhlu výhledu dostane. K tomu dochází v situacích, kdy vás jiné vozidlo rychle dojíždí ve vedlejším pruhu.
- Když předjíždíte jiné vozidlo.

Za všech situací zůstává výstraha aktivní tak dlouho, dokud je po straně detekováno jiné vozidlo.

Pokud byste během výstrahy dali znamení v úmyslu přejet do druhého pruhu, výstraha se ještě zesílí.

Výstrahy ve vnějších zpětných zrcátkách



Když systém rozpozná, že se ve slepém úhlu výhledu vyskytuje jiné vozidlo, případně se k tomuto místu blíží, ve vnějším zpětném zrcátku se rozsvítí upozornění.

Komunikace na displeji řidiče

Pokud je na displeji řidiče zobrazen režim zobrazování okolí, mohou být informace o slepém úhlu sdělovány pomocí animací na displeji řidiče.

Důležité

Používání režimu zobrazování okolí

Režim zobrazování okolí nedokáže dokonale zachytit vše, co se v provozu kolem děje, a proto byste se na něj za jízdy neměli plně spoléhat.

Oblasti rozpoznávání

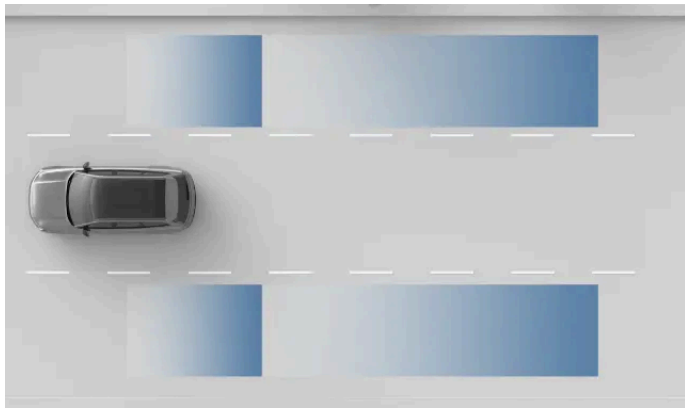

Oblasti rozpoznávání pomocí radaru.

! Důležité

Oblasti rozpoznávání se nemusí s vašimi slepými úhly dokonale krýt. Nezapomeňte si správně upravit polohu při řízení, abyste měli co nejlepší přehled o okolní dopravě.

Podmínky a omezení

- Poskytování informací o slepých úhlech je aktivní za rychlostí nad 10 km/h (6 mph). Při couvání tato funkce není k dispozici.
- Při předjíždění jiných vozidel nesmí rozdíl mezi rychlostí vašeho vozidla a ostatních vozidel přesahovat 15 km/h (9 mph). V opačném případě se výstrahy neaktivují.
- Funkce upozorňování na slepé úhly výhledu je závislá na rozpoznávání zadními radary. Doporučujeme přečíst si samostatnou část této příručky o omezeních funkce rozpoznávání pomocí radarů.
- Pokud zadním radarům něco brání ve výhledu, například připojený přívěs nebo upevněný nosič jízdních kol, upozorňování na vozidla ve slepých úhlech je automaticky deaktivováno.

! Důležité

Povinnosti řidiče

Upozorňování na vozidla ve slepých úhlech výhledu je pouze nadstavbou dodržování zásad bezpečné jízdy. Neomezuje ani nenahrazuje povinnost řidiče se plně věnovat řízení a soustředit na bezpečné ovládní vozidla.

Pokud vozidlo na slepé úhly neupozorňuje, neznamená to automaticky, že je přejíždění do druhého pruhu bezpečné. Jde pouze o jednu z mnoha informací, které řidič k posouzení dalšího postupu potřebuje.

10.4.5. Varování před otevřením dveří

Funkce varování před otevřením dveří přispívá k vyšší bezpečnosti při vystupování z vozidla. Dokáže vás upozornit na jiná vozidla přijíždějící zezadu, abyste neotevřeli dveře přímo jim do cesty.

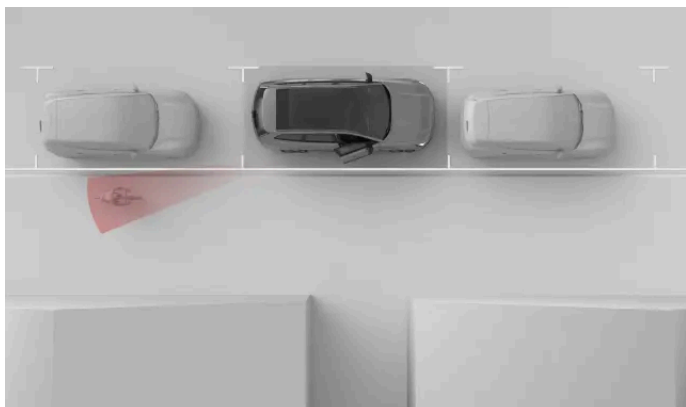

Funkce varování před otevřením dveří vás může upozornit na projíždějící vozidla, abyste neotevřeli dveře přímo jim do cesty. Tato varování jsou aktivní pouze za podmínky, že vaše vozidlo stojí na místě nebo se pohybuje jen velmi pomalu ^[1].



Když vozidlo rozpozná jiný dopravní prostředek, který by měl již brzy projet blízko kolem vás, ve vnějším zpětném zrcátku se rozsvítí výstražná kontrolka. Pokud byste začali otevírat dveře na straně, kde systém rozpoznal projíždějící vozidlo, varování se zesílí. Podle závažnosti nebezpečí se kromě světelného upozornění může ozvat i zvuková výstraha.



Varování před otevřením dveří a informace o slepém úhlu

Varování před otevřením dveří se podobají varováním před vozidly ve slepém úhlu výhledu. Obě tyto funkce používají k rozpoznávání vozidel stejné zadní radary.

Omezení

K rozpoznávání jiných příjezdějících vozidel se používají zadní radarové jednotky. Informace o radarech, podmínkách rozpoznávání a příslušných omezeních naleznete v samostatném oddílu této příručky.

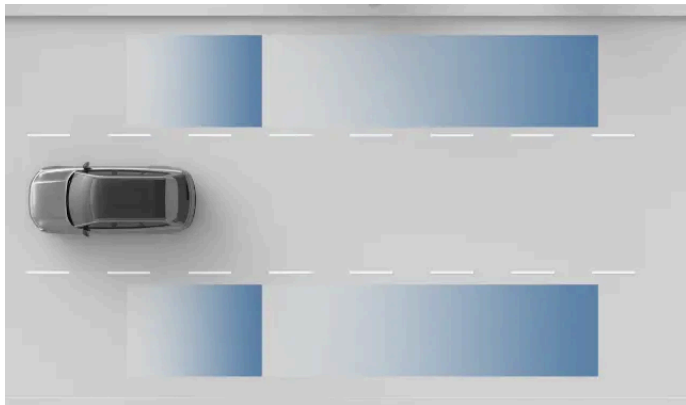

Oblasti rozpoznávání pomocí radaru

! Důležité

Funkce varování před otevřením dveří je pouze nadstavbou zásad bezpečného používání vozidla. Za bezpečné otevření dveří vždy nese plnou odpovědnost řidič nebo další cestující.

^[1] Do 3,6 km/h (2,2 mph)

10.4.6. Systém Driver Alert

Vozidlo během jízdy průběžně sleduje vaše chování a pokud vyhodnotí, že se dostatečně nesoustředíte, upozorní vás na to. Nedostatek soustředění může být způsoben nepozorností nebo únavou.

Pokud vozidlo vyhodnotí, že se dostatečně nesoustředíte, upozorní vás na to zvukem a zobrazením zprávy. Obsah zprávy s upozorněním závisí na tom, zda jevíte známky únavy nebo nepozornosti. Pokud byste zprávu ignorovali a své chování nezměnili, varování systému se zesílí. Pokud na varování nezareagujete ani poté, vozidlo nakonec zpomalí až do nouzového zastavení.

Vaše soustředění vozidlo průběžně vyhodnocuje různými způsoby.

Sledování pozornosti Na co zaměřujete svoji pozornost vozidlo určuje pomocí kamery, která sleduje vaši tvář a pohyby očí.

Manévrování Ukazatelem nesoustředění může být způsob, jakým vozidlo ovládáte. Příkladem je vybočování z jízdního pruhu bez důvodu.

Upozorňování na nepozornost

Kamery vestavěné v kabině vozidla neustále sledují vaši koncentraci při řízení. Pokud vozidlo vyhodnotí, že nedáváte pozor nebo jste rozptýlováni, může vás upozornit pomocí zpráv na displeji řidiče. Upozornění zmizí až poté, co vozidlo zjistí, že jste opět pozorní. Pokud se vám nepodaří znovu dosáhnout přijatelné úrovně pozornosti a soustředění na řízení, mohou se upozor-

nění změnit na varování. Když vaše vozidlo zjistí, že nějakou dobu vůbec nereagujete, může automaticky v daném jízdním pruhu zastavit.



Oznámení systému upozorňování na nepozornost při řízení můžete dočasně zakázat v nastaveních.

Důležité

Systém upozorňování na nepozornost při řízení se ve výchozím nastavení zapíná vždy při aktivaci funkce Pilot Assist s asistentem řízení.

Upozorňování na únavu nebo ospalost řidiče

Vaše vozidlo dále sleduje aspekty související s vaším řízením. Existují určité projevy, například časté vybočování z jízdního pruhu, které mohou být známkou únavy nebo ospalosti řidiče.

Pokud vozidlo rozpozná známky únavy nebo ospalosti, upozorní vás na to zvukem a zprávou na displeji řidiče. Tato upozornění nelze v nastavení deaktivovat.



Varování

Důležitost odpočinku při řízení

Každé upozornění na možnou únavu byste měli brát zcela vážně, neboť unavený řidič si často svého stavu není vědom. Pokud se cítíte unaveni nebo vás vozidlo na možnou únavu upozorňuje, co nejdříve na vhodném místě zastavte a odpočiňte si. Vždy si na trase naplánujte pravidelné přestávky a vyjíždějte odpočatí.

Řízení ve stavu únavy je podobné řízení pod vlivem alkoholu.

Podmínky a omezení

- Funkce pro sledování pozornosti vyžaduje ničím nerušený výhled na obličej řidiče.
 - Ve výhledu na řidiče mohou bránit nevhodně uložené předměty nebo prach a nečistoty na objektivu kamery. Prostor kolem kamery je nutné udržovat čistý a uklizený.
 - Funkci pro sledování pozornosti může ve výhledu na část obličeje (například očí) bránit i nošení některých oděvů či doplňků.
- Schopnosti vozidla vyhodnocovat váš způsob jízdy a manévrování se mohou odvíjet od různých okolností. To má následně vliv na to, jak vozidlo dokáže rozpoznat příznaky nesoustředěnosti nebo únavy řidiče.
 - Funkce napomáhající se správným postavením vozidla v jízdním pruhu někdy dokáže vykompenzovat způsob řízení, který by jinak ukazoval na nedostatečné soustředění řidiče. Oproti řízení bez asistence je pak těžší rozpoznat, že se řidič dostatečně nesoustředí.
 - Příznaky nedostatečného soustředění však mohou být způsobeny i vnějšími podmínkami, jako například silnými závanými větru nebo nerovnostmi na vozovce. To může potenciálně vyvolat upozornění navzdory tomu, že se řidič za volantem

Obsah této příručky představuje stav uživatelské příručky v době tisku a v budoucích případech nemusí být zcela platný. Další informace naleznete na první straně, kde je uvedena kompletní poznámka o vyloučení odpovědnosti.

plně soustředí .

Podmínky a omezení kamer, radarů a systému pro vyhodnocování řidičova chování popisujeme v samostatné části této příručky. Doporučujeme si tyto informace přečíst, abyste byli seznámeni s dopady na funkce, které se na tyto systémy spoléhají.

Důležité

Povinnosti řidiče

Funkce upozorňování na nedostatečné soustředění řidiče je pouze nadstavbou k dodržování zásad bezpečné jízdy. Za plnou koncentraci za volantem vždy nese odpovědnost sám řidič.

10.4.6.1. Vypnutí oznámení systému upozorňování na nepozornost při řízení

V nastaveních můžete povolit nebo dočasně vypnout upozorňování na nepozornost při řízení.

Oznámení systému upozorňování na nepozornost při řízení se vypínají pouze dočasně a při další jízdě se opět automaticky aktivují.

Funkci upozorňování na nepozornost nebo únavu řidiče nelze vypnout.

Varování

Důležitost odpočinku při řízení

Každé upozornění na možnou únavu byste měli brát zcela vážně, neboť unavený řidič si často svého stavu není vědom. Pokud se cítíte unaveni nebo vás vozidlo na možnou únavu upozorňuje, co nejdříve na vhodném místě zastavte a odpočiňte si. Vždy si na trase naplánujte pravidelné přestávky a vyjíždějte odpočatí.

Řízení ve stavu únavy je podobné řízení pod vlivem alkoholu.

Poznámka

Povinnosti řidiče

Funkce upozorňování na nedostatečné soustředění řidiče je pouze nadstavbou k dodržování zásad bezpečné jízdy. Nijak řidiče nezbavuje odpovědnosti neustále vyhodnocovat míru vlastní únavy nebo schopnost plně se soustředit na bezpečné ovládání vozidla.

1. Stiskněte symbol vozidla  ve spodním pruhu a otevřete **Nastavení**.
2. Klepněte na **Jízda** → **Bezpečnostní asistence** → **Výstraha v případě nepozornosti**.
3. Zapněte nebo vypněte oznámení systému upozorňování na nepozornost při řízení.

 **Důležité**

System upozorňování na nepozornost při řízení se ve výchozím nastavení zapíná vždy při aktivaci funkce Pilot Assist s asistentem řízení.

10.4.7. Připojená bezpečnost

Vaše vozidlo dokáže komunikovat s ostatními vozidly v provozu, abyste byli informováni o nehodách nebo dopravních situacích na trase a dokázali se jim vyhnout. Tuto funkci označujeme „připojená bezpečnost“ (connected safety).

Díky připojení k internetu si vaše vozidlo a další vozidla na stejné silnici mohou vyměňovat informace o aktuálním stavu vozovky a dopravní situaci, například:

- aktivovaná výstražná světla
- nehody
- kluzké silnice
- silniční práce
- velká zvířata
- chodci a cyklisté.^[1]

Připojenou bezpečnost můžete aktivovat a deaktivovat v nastaveních ochrany soukromí.

 **Varování**

System Connected Safety nenahrazuje bezpečné řídicí návyky. Věnujte bezpečnosti řízení stejnou pozornost, jako byste řídili vozidlo bez této funkce.

Varování připojené bezpečnosti

V závislosti na informacích, které vaše vozidlo získává od ostatních účastníků silničního provozu o situaci na silnici před vámi, se na displeji řidiče může zobrazit jeden z těchto symbolů:



Jsou zapnutá výstražná světla vozidla. Tento symbol se objevuje také v případě silničních prací, přítomnosti velkých zvířat, chodců a cyklistů.



Byly zaznamenány kluzké podmínky na silnici.



Došlo k nehodě.

**Tip**

Varování funkce připojené bezpečnosti se mohou zobrazovat i na head-up displeji.

Podmínky a omezení

Aby systém Connected Safety fungoval, musí být splněny následující podmínky:

- Systém Connected Safety musí být v nastavení povolen.
- U ostatních vozidel musí být systém Connected Safety k dispozici a zapnutý.
- Jak vaše vozidlo, tak i ostatní vozidla musí být připojena k internetu.
- Vozovka, po které jedete, je v databázi Volvo Cars.

**Poznámka**

Není zaznamenán kluzký povrch vozovky

Kluzká vozovka nemusí vždy vyvolat varování v systému Connected Safety. Nízké tření mezi pneumatikami a povrchem vozovky se často používá k identifikaci kluzké vozovky. Manévry jako brzdění nebo zrychlování málokdy vedou k situacím s nízkým třením. V důsledku toho nemusí tato funkce při těchto manévrech vždy rozpoznat kluzkou vozovku.

^[1] Cílem této funkce je upozornit vás na neočekávané chodce a cyklisty, kteří by mohli představovat nebezpečí, například na dálnici.

10.4.7.1. Zapnutí systému Connected Safety

Systém Connected Safety můžete zapnout nebo vypnout v nastaveních vozidla.

Systém Connected Safety upozorňuje na nestandardní situace na trase, například když jiné vozidlo zapne výstražná světla nebo je zaznamenán kluzký povrch vozovky. Tato funkce je založena na internetové komunikaci s jinými účastníky silničního provozu.

**Důležité**

Zvýšený přenos dat

Povolením systému Connected Safety se zvýší množství dat přenášených do vozidla a z něj.

Změna nastavení systému na podporu řízení

Ujistěte se, že víte, jak změna nastavení ovlivní chování vozidla. Je to zejména důležité u funkcí, které ovlivňují míru asistence vozidla.

1. Stiskněte symbol vozidla  ve spodním pruhu a otevřete **Nastavení**.
2. Klepněte na **Soukromí** → **Connected safety**.
3. Povolte systém **Connected Safety**.

10.4.8. Asistent pro nouzové zastavení vozidla

Za situací, kdy řidič není schopen v jízdě pokračovat, může vozidlo kontrolovaně zastavit, aby se omezilo riziko nehody.

Když vozidlo zjistí, že řidič nějakou dobu vůbec nereaguje, může automaticky v daném jízdním pruhu zastavit. Takto lze odvrátit nehodu například tehdy, kdyby řidiče přepadla náhlá zdravotní nevolnost.

Pokud řidič na výzvy k řízení vozidla nereaguje, systém vozidlo kontrolovaným způsobem zastaví. Tyto výzvy může aktivovat funkce **Driver Alert**, usoudí-li, že se řidič dostatečně nesoustředí na jízdu nebo je natolik nepozorný, že jízda není bezpečná. Také se mohou aktivovat v případech, že řidič nedrží ruce na volantu.

Tip

O nouzovém zastavení vozidlo rozhodne v případě, že řidič po nějakou dobu vůbec nereaguje. Nouzový manévr můžete kdykoli ukončit tím, že začnete aktivně řídit, brzdít nebo zrychlovat. To znamená, že se opět věnujete řízení a jste schopni pokračovat v jízdě.

Během zastavování vozidlo využívá veškeré informace, které průběžně shromažďuje o svém okolí, aby dokázalo kontrolovaně zastavit v příslušném jízdním pruhu. Dále zapne výstražná světla k upozornění ostatních řidičů.

Pokud je řidič po skončení tohoto manévru schopen reagovat, měl by zajistit přesunutí vozidla na bezpečné místo, kde nebude tvořit překážku v dopravě.

Asistence v tísni

V případě nouzového zastavení se vaše vozidlo dokáže automaticky spojit s centrem tísňového volání.^[1] Další informace o pomoci v nouzi najdete v samostatné části této příručky.

Varování

- Zásahy do řízení včetně kontrolovaného zastavení v nouzi jsou pouze nadstavbou dodržování zásad bezpečné jízdy. Neomezuje ani nenahrazuje povinnost řidiče se plně věnovat řízení a soustředit na bezpečné ovládání vozidla.
- Nouzové zastavení se nepokoušejte vyvolávat záměrně, není-li to k bezpečnému zastavení vozidla absolutně nezbytné.

Podmínky a omezení

Obsah této příručky představuje stav uživatelské příručky v době tisku a v budoucích případech nemusí být zcela platný. Další informace naleznete na první straně, kde je uvedena kompletní poznámka o vyloučení odpovědnosti.

Způsob ovládání vozidla řidičem je průběžně sledován systémem pro vyhodnocování řidičova chování. Systém pomocí kamer sleduje pohyby očí řidiče, jeho pozornost, ospalost nebo to, zda stále drží ruce na volantu. Informace uvedeného systému využívá asistent pro nouzové zastavení vozidla, který vyhodnocuje řidičovy akce a rozhoduje o tom, zda není nutné vozidlo nouzově zastavit. Řidič by se proto nikdy neměl pokoušet tento monitorovací systém obelstít nebo zakrývat příslušné kamery.

Asistent pro nouzové zastavení vozidla na základě informací z radaru a kamer vyhodnocuje okolí vozidla a zajišťuje jeho bezpečné zastavení. Podmínky a omezení kamer, radarů a systému pro vyhodnocování řidičova chování popisujeme v samostatných částech této příručky. Doporučujeme si tyto informace přečíst, abyste věděli, jak různé funkce s rozpoznávacími schopnostmi vozidla souvisejí.

Důležité

Závady vozidla

Pokud by závada systému na podporu řízení znemožňovala fungování asistenta pro nouzové zastavení vozidla, na displeji řidiče se zobrazí zpráva s pokynem k objednání do servisu. V případě indikace závady tímto či jiným způsobem se obraťte na autorizovaný servis Volvo.

Úpravy vozidla

Výsledkem úprav, oprav nebo montáže příslušenství může být nedostupnost nebo omezení systémů na podporu řízení. Věnujte pozornost samostatné části příručky s podrobnými informacemi na toto téma.

^[1] Dostupnost této funkce se může lišit v závislosti na konkrétním regionu.

10.5. Systémy na podporu řízení

Systémy na podporu řízení využívají schopnosti vozidla sledovat okolí, čímž přispívají k vyšší bezpečnosti jízdy a usnadňují řízení jako takové.

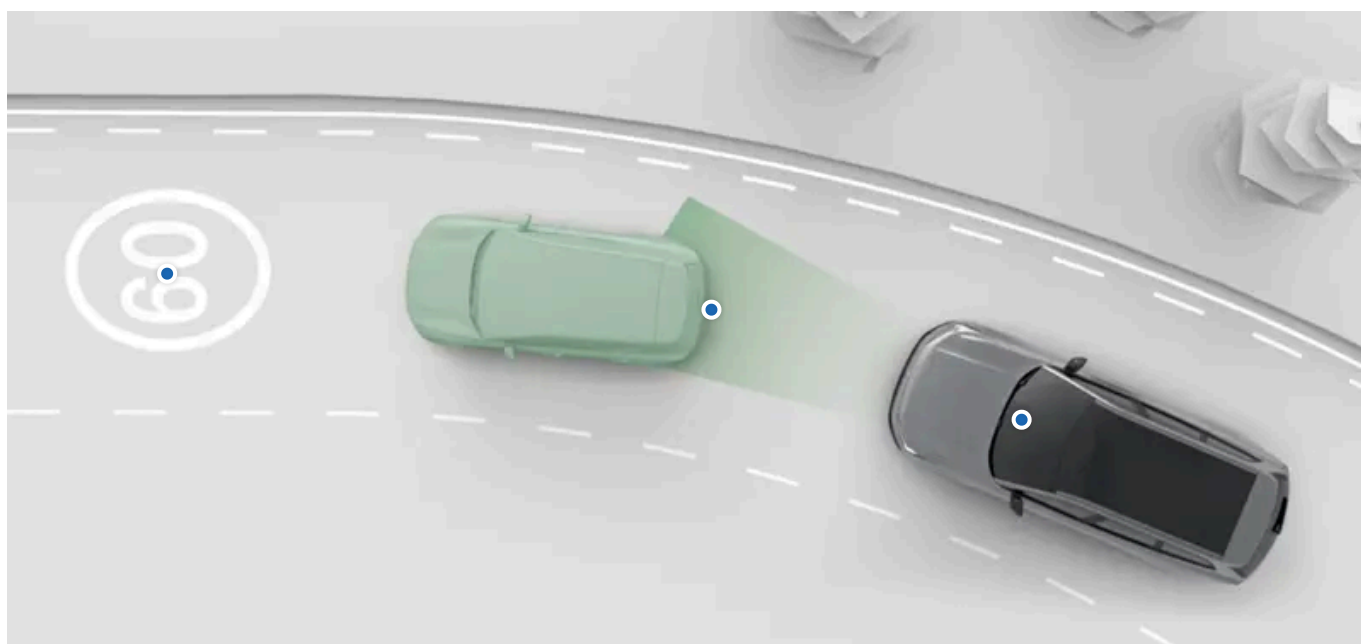

Podpora řízení může mít různé podoby a lišit se může i její úroveň. Vozidlo může aktivně pomáhat s různými úkony řízení a poskytovat informační podporu pro lepší rozhodování řidiče.

Řadu funkcí na podporu řízení můžete zapnout, vypnout nebo přizpůsobit v nastaveních vozidla.

Pilot Assist	Tato funkce pomáhá s různými úkony řízení, jako je ovládání volantu, sledování rychlosti nebo přejíždění z pruhu do pruhu. Chování systému Pilot Assist si můžete upravit v nastaveních vozidla.
Dopravní značky a odezva na překračování rychlosti	Vozidlo je vybaveno několika funkcemi, které pomáhají sledovat aktuální rychlostní omezení a předcházet neúmyslnému překračování rychlosti. Jedná se například o systém detekce dopravního značení, který upozorňuje na rychlostní omezení, nebo různé způsoby odezvy vozidla s cílem zabránit překračování maximální povolené rychlosti. Tyto funkce si můžete přizpůsobit v nastaveních vozidla.



Tip

Bezpečnostní zásahy a varování

Mnohé systémy na podporu řízení byly navrženy ke zvýšení pohodlí i bezpečnosti řízení. Funkcím, jejichž účelem jsou především bezpečnostní zásahy a varování, je věnován samostatný oddíl této příručky.

Parkování s asistentem

O funkcích parkování s asistentem pojednává samostatný oddíl této příručky.



Důležité

Požadované znalosti a odpovědnost řidiče

Cílem funkcí na podporu řízení je zvyšovat bezpečnost a zároveň řízení usnadnit, avšak tyto funkce nezbavují řidiče odpovědnosti ovládat vozidlo co nejbezpečněji. Před použitím jakékoli z těchto funkcí si přečtěte všechny odpovídající informace. Tento oddíl příručky o odpovědnosti řidiče je nezbytné si přečíst proto, abyste měli povědomí o schopnostech a omezeních funkcí na podporu řízení.

V případě nejasností nebo dalších dotazů se obraťte na autorizované servisní pracoviště Volvo.

Schopnosti rozpoznávání

Schopnosti vozidla sledovat okolí se využívají různými funkcemi na podporu řízení. Doporučujeme přečíst si samostatný oddíl o schopnostech vozidla rozpoznávat dopravu a okolí, abyste měli lepší povědomí o omezeních těchto funkcí. Najdete zde přehledný popis fungování důležitých funkcí, jako například kamer a radarů, včetně jejich schopností a omezení.

10.5.1. Dopravní značky a odezva na překračování rychlosti

Vozidlo je vybaveno několika funkcemi, které pomáhají sledovat aktuální rychlostní omezení a předcházet neúmyslnému překračování rychlosti.

S dodržováním maximální povolené rychlosti vozidlo pomáhá tím, že na displeji řidiče zobrazuje aktuální rychlostní omezení. Dále vás může upozornit pokaždé, když rychlostní omezení překročíte.

informace systému detekce dopravního značení,

Vozidlo dokáže rozpoznávat dopravní značky a zobrazovat příslušné informace, jako například rychlostní omezení.

Obsah této příručky představuje stav uživatelské příručky v době tisku a v budoucích případech nemusí být zcela platný. Další informace naleznete na první straně, kde je uvedena kompletní poznámka o vyloučení odpovědnosti.

Upozorňování na rychlostní omezení	Inteligentní asistent rychlosti ^[1] může na překročení rychlostního omezení reagovat zvukovým upozorněním nebo úpravou odezvy akcelérátoru.
Zvuk nově platného rychlostního omezení	Když vozidlo rozpozná, že došlo ke změně rychlostního omezení, ozve se zvukové upozornění.

Důležité

Informace a funkce upozorňování na rychlost jsou pouze pomocným prostředkem nad rámec zásad bezpečné jízdy. Neomezuje ani nenahrazuje povinnost řidiče se plně věnovat řízení a soustředit na bezpečné ovládání vozidla. Za sledování rychlostních omezení a dodržování zákonem povolené a bezpečné rychlosti vždy odpovídá řidič.

^[1] ISA

10.5.1.1. Upozorňování na rychlostní omezení

Funkce upozorňování na rychlostní omezení pomáhá zamezit nechtěnému překračování povolené rychlosti.

Inteligentní asistent rychlosti^[1] vás může upozorňovat na překračování rychlostních omezení.

Odezvu na překračování rychlosti můžete upravit v nastaveních. K dispozici jsou tyto volby:

Pedál Potlačuje odezvu akcelérátoru při překročení rychlostního omezení. Když vozidlo rozpozná nové nižší rychlostní omezení, systém ISA může také sám zpomalit na odpovídající rychlost jízdy.

Zvuk Při překročení rychlostního omezení se ozve zvuk.

Při překročení rychlostního omezení se kromě vybraného typu odezvy rozbliká symbol rychlostního omezení na displeji řidiče.

Typ odezvy na překročení rychlosti můžete změnit v nastaveních. Zde dále můžete systém ISA dočasně vypnout.

Tip

Překlenutí odezvy pedálu se systémem ISA

Pokud je odezva při překročení rychlosti nastavena na **Pedál**, můžete tuto funkci libovolně překlenout silnějším sešlápnutím akcelérátoru.

Rychlé zpřístupnění během jízdy

Varování o překročení rychlosti můžete zapnout nebo vypnout pomocí rychlých ovládacích prvků na středovém displeji. Díky tomu je můžete rychle zapnout nebo vypnout, aniž byste museli přecházet do nastavení.



Výstražný symbol upozornění na rychlostní omezení v rychlých ovládacích prvcích.

Podmínky a omezení

Funkce upozorňování na rychlostní omezení sleduje povolenou rychlost pomocí systému detekce dopravního značení. Pokud by informace o rychlostních omezeních nebyly z nějakého důvodu k dispozici, žádná upozornění se neaktivují.

Důležité

Povinnosti řidiče

Upozornění na rychlostní omezení jsou pouze nadstavbou zásad bezpečné jízdy. Neomezují ani nenahrazují povinnost řidiče se plně věnovat řízení a soustředit na bezpečné ovládání vozidla. Za sledování rychlostních omezení a dodržování zákonem povolené a bezpečné rychlosti vždy odpovídá řidič.

[1] ISA

10.5.1.1. Vypnutí inteligentního asistenta rychlosti

Funkci upozorňování na rychlostní omezení, zajišťovanou inteligentním asistentem rychlosti [1], můžete dočasně vypnout až do konce jízdy.

Funkci upozorňující na překročení rychlostního omezení můžete vypnout. Na začátku další jízdy se však opět automaticky zapne.

Tip

Rychlý přístup k funkci za jízdy

Upozorňování na rychlostní omezení můžete vypnout pomocí rychlých ovládacích prvků na středovém displeji. Díky tomu můžete varování rychle zapnout nebo vypnout, aniž byste museli přecházet do nastavení.



Symbol upozorňování na rychlostní omezení v rychlých ovládacích prvcích.

1. Stiskněte symbol vozidla  ve spodním pruhu a otevřete **Nastavení**.
 2. Klepněte na **Jízda** → **Intelligent Speed Assist**.
 3. Zapněte nebo dočasně vypněte funkci upozorňování na rychlostní omezení.
- > Když funkci vypnete, upozornění při překročení rychlosti se až do konce jízdy deaktivují.

[1] ISA

10.5.1.1.2. Nastavení upozorňování na rychlostní omezení

Funkci upozorňování na rychlostní omezení zajišťovanou inteligentním asistentem rychlosti^[1] můžete upravit v nastaveních.

Odezvu na překračování rychlosti můžete upravit v nastaveních. K dispozici jsou tyto volby:

Pedál Potlačuje odezvu akcelérátoru při překročení rychlostního omezení. Když vozidlo rozpozná nové nižší rychlostní omezení, ISA dále může vaše vozidlo zpomalit v souladu s tímto omezením.

Zvuk Při překročení rychlostního omezení se ozve zvuk.

Poznámka

Po dobu používání systému Pilot Assist se odezva na překračování rychlosti automaticky nastavuje na zvuková upozornění.

1. Stiskněte symbol vozidla  ve spodním pruhu a otevřete **Nastavení**.
2. Klepněte na **Jízda** → **Odezva na překr. rychlosti**.

Poznámka

Nastavení typu odezvy na překračování rychlosti je dostupné pouze v případě, že je povolen inteligentní asistent rychlosti.

3. Vyberte typ odezvy na překračování rychlosti.

^[1] ISA

10.5.1.2. Zapnutí zvukových výstrah při změně rychlostního omezení

Když vozidlo rozpozná nové rychlostní omezení, může vás na něj upozornit zvukovou výstrahou. Tuto funkci zapnete nebo vypnete v nastaveních.

1. Stiskněte symbol vozidla  ve spodním pruhu a otevřete **Nastavení**.
2. Klepněte na **Jízda** → **Bezpečnostní asistence** → **Zvukový signál pro nové omezení rychlosti**.

3. Povolte nebo zakažte zvukové výstrahy při změně rychlostního omezení.

10.5.1.3. Systém detekce dopravního značení

Vozidlo dokáže rozpoznávat a zobrazovat dopravní značky podél silnice, čímž usnadňuje dodržování rychlostních omezení. Tato funkce spojuje přímé rozpoznávání značek s informacemi získávanými z mapových podkladů.

Symbody značek na displeji řidiče pocházejí ze dvou různých zdrojů – fyzických značek u silnice rozpoznávaných kamerou a na základě mapových podkladů. V závislosti na situaci vozidlo automaticky určuje, který zdroj má vyšší prioritu.

Vozidlo zobrazuje pouze takové značky, které má uloženy v knihovně symbolů.

Jak se značky zobrazují

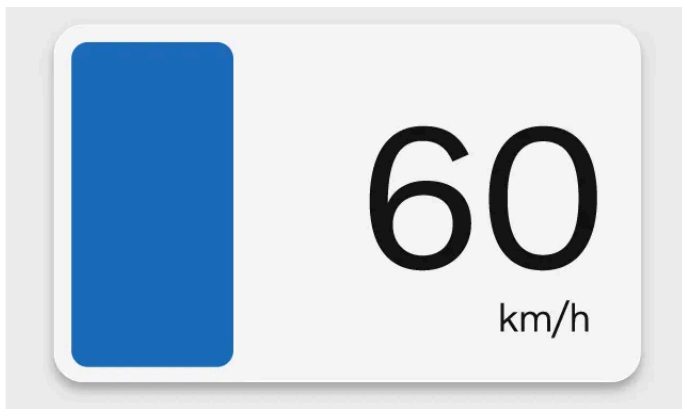

Způsob zobrazení symbolů dopravních značek někdy závisí na aktuálním režimu displeje řidiče.

Vozidlo dokáže zobrazovat několik typů značek současně. Může se jednat o aktuální rychlostní omezení společně s výstražnou značkou nebo další značkou s dopravními informacemi. Při jízdě se systémem Pilot Assist může vozidlo zobrazovat i blížící se rychlostní omezení.

Rozpoznané dopravní značky se zobrazují vedle rychloměru na displeji řidiče.

Zobrazované dopravní značky

V seznamu jsou uvedeny příklady různých typů dopravních značek, které vozidlo může zobrazovat.

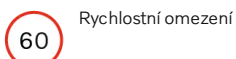

Poznámka

Rozsah zobrazovaných symbolů

Rozsah dopravních značek zobrazovaných vozidlem se může v průběhu času měnit a rovněž závisí na konkrétním regionu. Příklady uváděné v této příručce nemusí zahrnovat všechny značky, které vozidlo dokáže na displeji zobrazovat.

Vzhled symbolů

Konkrétní vzhled dopravních značek se v jednotlivých regionech může lišit. Symbol zobrazovaný vozidlem nemusí přesně odpovídat fyzickému dopravnímu značení. Nedokážete-li spolehlivě rozpoznat zobrazovanou značku ani s použitím informací uvedených v této příručce, obraťte se na pracovníky zákaznické podpory Volvo.

Doba zobrazování dopravních značek

Doba zobrazení každé značky zpravidla závisí na typu značky a na tom, zda vozidlo projede kolem dalších značek. Dopravní značky se mohou zobrazovat:

- Pouze krátce jako jednorázové upozornění, když vozidlo danou značku mine.
- Dokud značka nepřestane platit.
- Dokud vozidlo neprojde kolem jiné značky s vyšší prioritou zobrazení.

Poznámka

Setrvávající neplatné značky

Značku ukončující aktuální dopravní omezení nemusí vozidlo v některých případech rozpoznat. Na displeji řidiče tak může setrvávat symbol předchozího omezení, které již neplatí. Ten nakonec bude nahrazen jiným nebo zrušen. Mezitím se řiďte příslušnými dopravními předpisy.

Podmínky a omezení

Důležité

Dopravní značení a odpovědnost řidiče

Smyslem systému detekce dopravního značení je usnadnit řidiči sledování informací během jízdy. Jedná se pouze o nadstavbu zásad bezpečné jízdy. Řidič je i nadále povinen plně se věnovat řízení, sledovat dopravní značení a dodržovat místní předpisy. Pokud rozpoznané dopravní značení neodpovídá tomu, co fyzicky vidíte, řiďte se vlastním pozorováním.

Proč se nezobrazují všechny značky

Vozidlo není schopno rozpoznávat a zobrazovat všechny značky, které by řidič potenciálně mohl potřebovat.

- Některé ze značek systém nepodporuje.
- Za určitých podmínek nebo dopravní situace nemusí vozidlo značky rozpoznat.

Podmínky ovlivňující rozpoznávání nebo určování dopravních značek:

- Přední kamera vozidla musí být čistá a bez překážek ve výhledu.

Obsah této příručky představuje stav uživatelské příručky v době tisku a v budoucích případech nemusí být zcela platný. Další informace naleznete na první straně, kde je uvedena kompletní poznámka o vyloučení odpovědnosti.

- Dopravní značka musí být jasně vidět a být řádně osvětlena.
- Dopravní značka musí být v určité vzdálenosti a v zorném poli kamery.
- Vozidlo nemusí být schopno určit vychýlené dopravní značky, například takové, které jsou umístěny příliš vysoko nebo jsou natočeny v určitém úhlu.
- Vozidlo nemusí být schopno určit poškozené nebo opotřebené dopravní značky.

Podmínky ovlivňující informace o značkách na základě mapových údajů:

- Ke stahování mapových údajů s informacemi o dopravních značkách je zapotřebí internetové připojení.
- Nabídka informací o dopravních značkách na základě mapových údajů se v jednotlivých oblastech může lišit.

Poznámka

Chcete-li mít ve vozidle konzistentní a aktuální informace o dopravních značkách, nezapomeňte přijmout podmínky služby Google. Zjistíte-li jakýkoli problém s fungováním systému detekce dopravního značení, obraťte se na autorizovaný servis Volvo.

10.5.2. Pilot Assist

Systém Pilot Assist spojuje několik podpůrných funkcí s cílem zvýšit bezpečnost, pohodlí a jistotu při řízení. Také dokáže pomoci s volbou správné rychlosti a řízením za nejrůznějších situací.

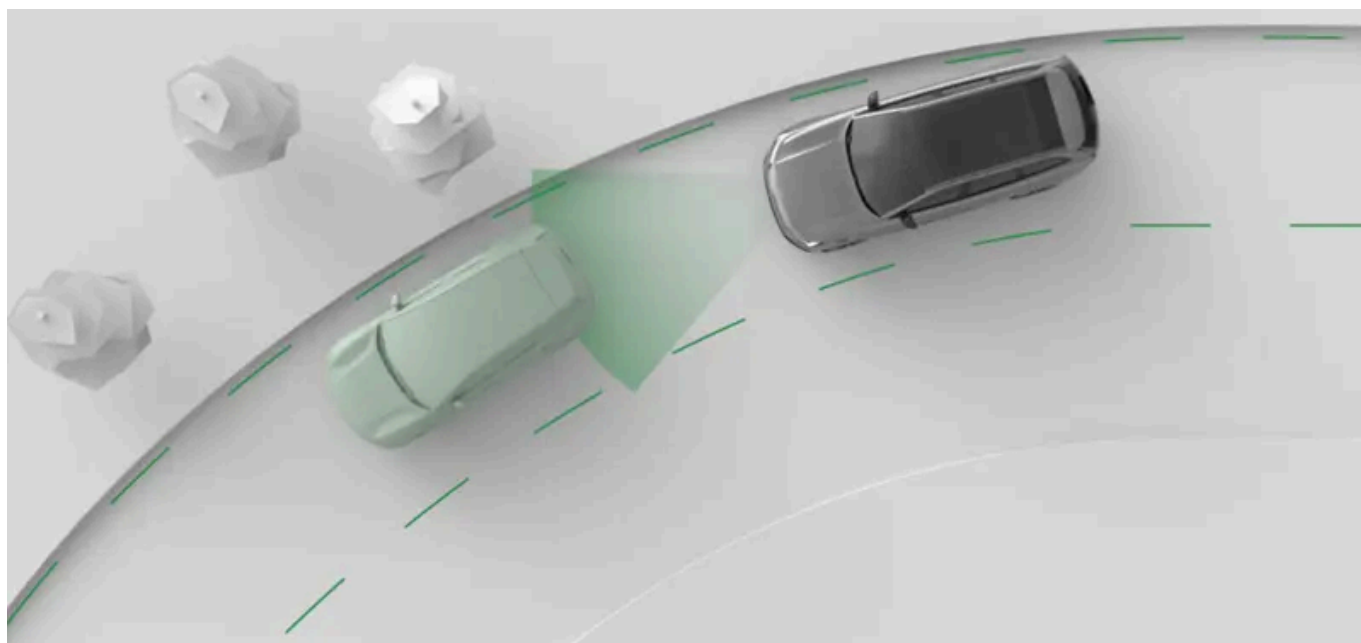

Pilot Assist vám různými způsoby aktivně pomáhá s řízením. Při řízení se systémem Pilot Assist zvolíte cílovou rychlost. Vozidlo poté samo zrychluje a zpomaluje v souladu s cílovou rychlostí a se zohledněním okolního provozu.

Také dokáže pomoci s ovládáním volantu. Je-li asistent řízení povolen, pomáhá svými zásahy do volantu udržovat správnou pozici vozidla na silnici.

Důležité

Před používáním systému Pilot Assist

Než začnete Pilot Assist používat, přečtěte si v příručce vše, co je zde o tomto systému uvedeno. K bezpečnému používání tohoto systému je nezbytné znát jeho schopnosti a omezení.

Pod kontrolou řidiče

Při používání systému Pilot Assist máte vozidlo i nadále plně pod kontrolou. Je vaší povinností neustále vyhodnocovat, zda Pilot Assist funguje podle očekávání. Máte-li za to, že jsou zásahy systému v pořádku, můžete jej nechat vozidlo navádět.

Tip

Přizpůsobení systému Pilot Assist

Některé funkce systému Pilot Assist je možné si přizpůsobit podle potřeby, buď v nastaveních systému Pilot Assist, nebo pomocí tlačítek na volantu. Můžete si tak sami nastavit míru podpory, kterou tento systém poskytuje.

Udržování rychlosti a odstupu od vpředu jedoucích vozidel

Po aktivaci systému Pilot Assist se na rychloměru zobrazí nastavená rychlost. Tento údaj představuje cílovou rychlost, kterou se Pilot Assist snaží udržovat. Nastavenou rychlost můžete upravovat pomocí tlačítek na volantu.

Pokud je v nastavení povolena možnost **Přizpůsobení se rychlostnímu limitu**, může Pilot Assist přizpůsobit nastavenou rychlost změnám rychlostního omezení. Když se rychlostní omezení změní, nové rychlostní omezení se zobrazí na displeji řidiče jako doporučená nastavená rychlost, kterou můžete potvrdit.

Když vozidlo rozpozná, že automobil vpředu jede pomaleji nebo jste příliš blízko, Pilot Assist sám zpomalí, abyste udržovali bezpečný odstup od vozidla vpředu. Jakmile se vozovka uvolní, vozidlo se opět samo rozjede na nastavenou cílovou rychlost. Obecný odstup od vozidel jedoucích vpředu můžete upravit v nastaveních vozidla.

Asistent řízení

Asistent řízení aktivně pomáhá pouze za vybraných situací. Například jedete-li po úseku s opotřebovaným vodorovným značením, vozidlo může asistenta řízení dočasně vypnout a upozornit vás, abyste se chopili řízení bez pomoci systému Pilot Assist. Jakmile jsou nezbytné podmínky splněny, asistent řízení se opět aktivuje.

Asistenta řízení můžete povolit v nastaveních systému Pilot Assist nebo za jízdy pomocí tlačítek na volantu.

Funkce a nastavení systému Pilot Assist

V této příručce popisujeme řadu funkcí a nastavení systému Pilot Assist.

Asistent řízení	Během jízdy asistent aktivně zasahuje do řízení. Pomáhá tak udržovat správnou pozici vozidla v daném jízdním pruhu.
Asistent změny jízdního pruhu	Na pokyn řidiče pomáhá s přejížděním z pruhu do pruhu.
Brání předjíždění vpravo	Zabraňuje vozidlu předjíždět vysokou rychlostí v pruhu napravo od ostatních vozidel.
Asistent rychlosti v zatáčkách	Za konkrétních dopravních situací, například před zatáčkami nebo kruhovými objezdy, se upraví rychlost jízdy. Tuto funkci můžete vždy zrušit sešlápnutím akceleračního pedálu.
Přizpůsobení se rychlostnímu limitu	Pokud se rychlostní omezení změní, nové rychlostní omezení se zobrazí na displeji řidiče jako doporučená nastavená rychlost, kterou můžete potvrdit.

Obsah této příručky představuje stav uživatelské příručky v době tisku a v budoucích případech nemusí být zcela platný. Další informace naleznete na první straně, kde je uvedena kompletní poznámka o vyloučení odpovědnosti.

Stav a dostupnost

Dostupnost systému Pilot Assist se zobrazuje na displeji řidiče a závisí na aktuálních jízdních podmínkách. Na displeji řidiče se neustále zobrazuje aktuální míra podpory, kterou Pilot Assist poskytuje.

Poznámka

Pozastavení

Za některých situací může být fungování systému Pilot Assist dočasně pozastaveno. Například když se vyžaduje, aby řidič rozhodl o obnovení jízdy se systémem Pilot Assist, kupříkladu po zastavení vozidla. Po dočasném vypnutí systému Pilot Assist se na displeji řidiče zpravidla zobrazí zpráva s pokynem k obnovení činnosti tohoto systému.

Pilot Assist používá mapové podklady poskytované společností Google. Nesouhlas s podmínkami společnosti Google omezuje dostupnost a výkonnost systému Pilot Assist. Svůj souhlas můžete spravovat v nastavení ochrany osobních údajů na středovém displeji.

10.5.2.1. Videoprůvodce k systému Pilot Assist

Podívejte se na videoprůvodce k systému Pilot Assist a dozvíte se o systému Pilot Assist více.

V tomto videoprůvodci se dozvíte, jak funkce Pilot Assist funguje, kdy ji použít a jak upravit některá její nastavení. Videoprůvodce však neobsahuje všechny informace, které potřebujete znát, abyste mohli funkci Pilot Assist používat bezpečně a správně. Před použitím systému Pilot Assist si přečtěte všechny informace o něm v uživatelské příručce.

Jazyk použitý ve videoprůvodci se řídí trhem, pro který je vaše vozidlo určeno, nikoli zvoleným jazykem systému. Video v britské angličtině najdete níže.

Čeština



Britská angličtina

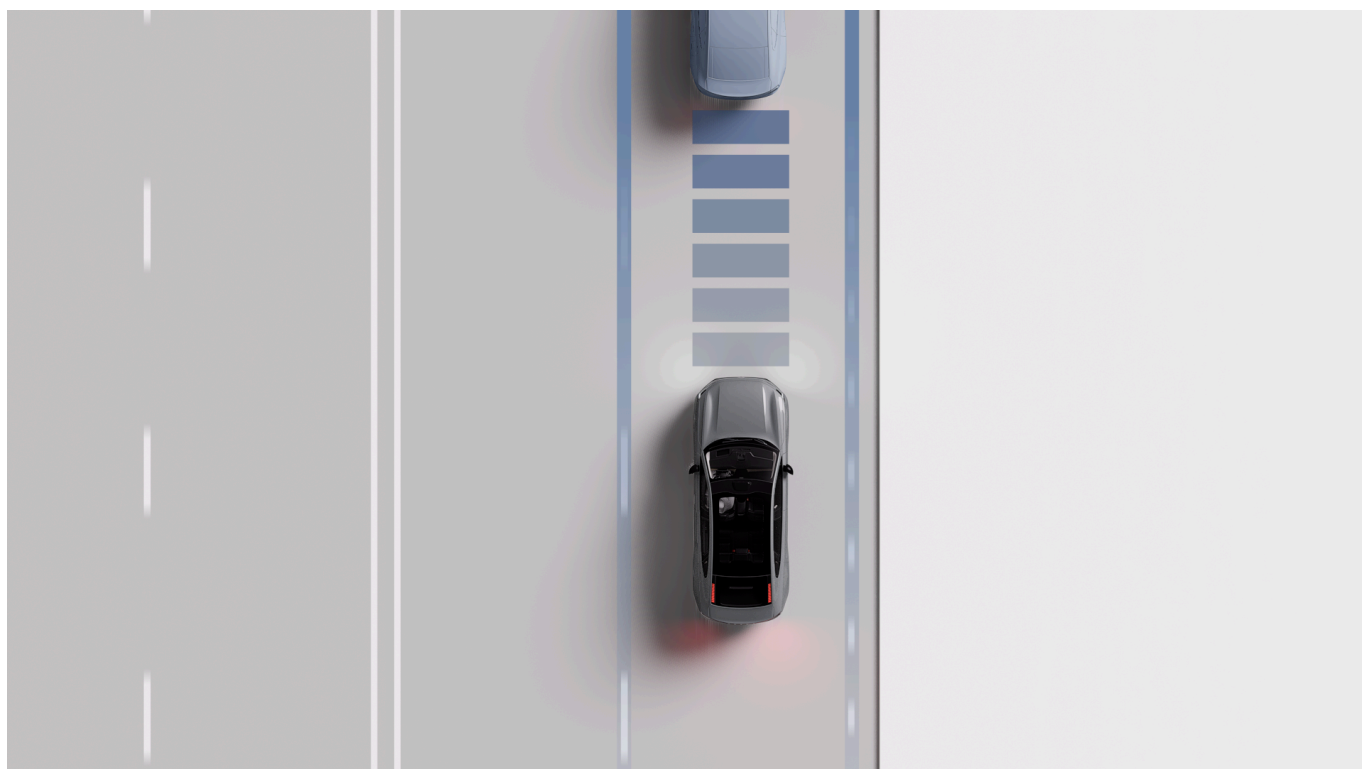

10.5.2.2. Komunikace a stav systému Pilot Assist

Obsah této příručky představuje stav uživatelské příručky v době tisku a v budoucích případech nemusí být zcela platný. Další informace naleznete na první straně, kde je uvedena kompletní poznámka o vyloučení odpovědnosti.
319 / 517

Zde se dozvíte, jak vozidlo informuje o stavu a akcích systému Pilot Assist.

Stav systému Pilot Assist se zobrazuje pomocí grafiky a symbolů na displeji řidiče. Důležité informace se mohou zobrazovat i formou oznámení.

Základní stav se zobrazuje pod ukazatelem zařazeného převodu. Informuje o tom, zda je systém Pilot Assist aktivní či nikoli.

Cílová rychlost se zobrazuje zeleně nad rychloměrem.

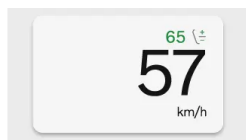

Sdělování informací pomocí symbolů

O stavu systému Pilot Assist informují příslušné symboly. V závislosti na nastaveních systému Pilot Assist mohou symboly informovat o tom, jakou silnou podporu Pilot Assist aktuálně poskytuje.



Za splnění všech požadovaných podmínek je možné aktivovat systém Pilot Assist bez asistenta řízení.



Za splnění všech požadovaných podmínek je možné aktivovat systém Pilot Assist s asistentem řízení.



Pilot Assist je aktivní, ale do řízení nijak nezasahuje.



Pilot Assist je aktivní a pomáhá s řízením.



Informace asistenta pro změnu jízdního pruhu. Barva a směr šipek se mění podle konkrétní situace.



Asistent řízení je dočasně nedostupný.



Pilot Assist upravuje rychlost jízdy podle vozidla jedoucího vpředu. Příslušný symbol se zobrazuje vedle rychloměru.



Asistent rychlosti v zatáčkách je aktivní a Pilot Assist přizpůsobuje rychlost jízdy aktuálním prvkům na vozovce, například zatáčce nebo kruhovému objezdu. Příslušný symbol se zobrazuje vedle rychloměru.

Komunikace na displeji v režimu zobrazení okolí vozidla

Je-li na displeji řidiče aktivní režim zobrazování okolí, stav systému Pilot Assist a příslušné akce se zobrazují v podobě animací a symbolů. V závislosti na nastaveních systému Pilot Assist mohou animace zobrazovat, jakou silnou podporu Pilot Assist aktuálně poskytuje. Může se jednat například o udržování rychlosti, udržování odstupu, přizpůsobování rychlosti podle vozidel jedoucích vpředu a dostupnost asistenta řízení.

 **Důležité**

Používání režimu zobrazování okolí

Režim zobrazování okolí nedokáže dokonale zachytit vše, co se v provozu kolem děje, a proto byste se na něj za jízdy neměli plně spoléhat.

Oznámení a zprávy

Během používání systému Pilot Assist se na displeji řidiče mohou zobrazovat různá oznámení. Ta mohou obsahovat důležité informace o stavu systému Pilot Assist, ale i různé pokyny, například abyste nepouštěli volant.

10.5.2.3. Aktivace systému Pilot Assist

Systém Pilot Assist aktivujete posunutím ovládací páky napravo od volantu směrem dolů. Vždy je důležité vyhodnotit, zda je používání systému Pilot Assist vzhledem k aktuálním jízdním podmínkám bezpečné.

Šedý symbol systému Pilot Assist zobrazovaný za jízdy na displeji řidiče znamená, že je tato funkce k dispozici, ale dosud nebyla aktivována. Symbol se mění podle toho, zda je v nastaveních povolen asistent řízení či nikoli.

D  Systém Pilot Assist s asistentem řízení je vypnutý, ale při splnění všech podmínek je možné jej aktivovat.



D  Systém Pilot Assist bez asistenta řízení je vypnutý, ale při splnění všech podmínek je možné jej aktivovat.



 **Důležité**

Před používáním systému Pilot Assist

Před prvním použitím systému Pilot Assist si pečlivě přečtěte všechny informace o tomto systému uvedené v této příručce. K bezpečnému používání tohoto systému je nutné znát jeho schopnosti a omezení.

Vyhodnoťte situaci

Vždy vyhodnoťte, zda je aktivace vhodná s ohledem na aktuální dopravní situaci a podmínky. Před aktivací systému Pilot Assist vždy nejprve dokončete aktuální manévry, jako například přejíždění z pruhu do pruhu.

1.



Je-li k tomu vhodná situace, zatáhněte za ovládací páku napravo od volantu až dolů.

- > Aktivace se potvrdí na displeji řidiče.
Když Pilot Assist aktivujete v rámci jízdy poprvé, nastaví se taková rychlost, kterou právě jedete.



Obnovení systému Pilot Assist

Pokud jste nedávno použili Pilot Assist a chcete opět nastavit předchozí cílovou rychlost, při aktivaci tohoto systému držte páčku u volantu stlačenou dolů o něco déle. Po aktivaci se obnoví cílová rychlost, kterou jste předtím nastavili.

Po aktivaci systému Pilot Assist můžete cílovou rychlost upravit pomocí tlačítek na volantu.

10.5.2.4. Deaktivace systému Pilot Assist

Pokud při řízení nechcete Pilot Assist nadále používat, můžete tuto funkci ručně deaktivovat. Za některých situací se Pilot Assist deaktivuje automaticky.

Postup aktivace a deaktivace systému Pilot Assist je v obou případech stejný. Ovládací páku napravo od volantu jednoduše zatáhněte směrem dolů. Pilot Assist můžete deaktivovat i zabrzděním.

Deaktivací systému Pilot Assist se všechny jeho asistenční funkce vypínají. To se týká i udržování stálé rychlosti a odstupu, jakož i asistenta řízení.

Deaktivace systému Pilot Assist páčkou u volantu



Ovládací páčku napravo od volantu zatáhněte až dolů.

- > Deaktivace se potvrdí na displeji řidiče.

Deaktivace brzděním

- Sešlápněte brzdový pedál.
- > Deaktivace se potvrdí na displeji řidiče.

Poznámka

Automatická deaktivace

Pro systém Pilot Assist platí několik omezení a funguje pouze v případě, že jsou všechny nezbytné podmínky splněny. Při změně jízdních podmínek se může Pilot Assist sám deaktivovat.

Pilot Assist se může automaticky deaktivovat například za těchto situací:

- Přestanete aktivně řídit. Musíte se neustále soustředit na řízení a nechávat obě ruce na volantu, a to i když je aktivní asistent řízení.
- Otevřete dveře nebo odepnete svůj pás.
- Přeřadíte na jiný stupeň. Pilot Assist funguje pouze v případě, že je zařazeno D.
- Během jízdy s asistentem řízení necháte dlouho zapnuté směrové světlo. To může znamenat, že se na řízení plně nesoustředíte.
- Ručně zrychlíte a udržujete vyšší rychlost jízdy než je rychlost cílová. To znamená, že chcete nad vozidlem opět převzít plnou kontrolu.
- Nejsou splněny podmínky kamery nebo radaru pro fungování systému Pilot Assist.

10.5.2.5. Nastavení cílové rychlosti systému Pilot Assist

Pilot Assist pomáhá udržovat nastavenou cílovou rychlost. Cílovou rychlost můžete upravovat pomocí tlačítek na volantu.

Za jízdy se zapnutým systémem Pilot Assist si můžete zvolit cílovou rychlost. Vozidlo poté samo zrychluje a zpomaluje v souladu s cílovou rychlostí a se zohledněním okolního provozu.

Nastavenou cílovou rychlost můžete upravit pomocí tlačítek nastavování rychlosti v ovládací zóně na levé straně volantu. Informace o tom, která tlačítka použít, se zobrazují na displeji řidiče (je-li tato funkce k dispozici).

Chování při změně cílové rychlosti se liší podle toho, zda je vaše vozidlo vyrobeno pro trh, kde se jako standardní jednotka rychlosti používá km/h, nebo mph. Pokud v nastavení systému vyberete jinou jednotku rychlosti, toto chování se nezmění.

Vozidla vyrobená pro trh s jednotkou rychlosti km/h:

Jeden stisk Upravte cílovou rychlost o 5 jednotek.

Stisk a přidržení Stisknutím a podržením tlačítka plynule nastavte cílovou rychlost o 1 jednotku.

Vozidla vyrobená pro trh s jednotkou rychlosti mph:

Jeden stisk Upravte cílovou rychlost o 1 jednotku.

Stisk a přidržení Stisknutím a podržením tlačítka plynule nastavte cílovou rychlost o 5 jednotek.

Když rychlost upravujete po 5 jednotkách najednou, cílová rychlost se sama mění na hodnoty dělitelné pěti, jako např. 25, 30 a 35.

Pokud je v nastavení povolena možnost **Přizpůsobení se rychlostnímu limitu**, může funkce Pilot Assist přizpůsobit nastavenou rychlost blížícím se změnám rychlostního omezení. Nové rychlostní omezení se pak zobrazí na displeji řidiče jako doporučená nastavená rychlost, kterou můžete potvrdit.

1. Upravte cílovou rychlost pomocí tlačítek na volantu.
- > Nová cílová rychlost se zobrazí zeleně nad rychloměrem.

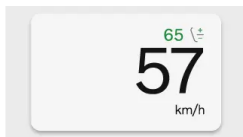

10.5.2.6. Povolení a zákaz asistenta řízení během jízdy

Asistent řízení, který je součástí systému Pilot Assist, můžete snadno povolit nebo zakázat pomocí tlačítek na volantu. Systém je tak možné za jízdy ovládat i bez nutnosti otevírat nastavení vozidla.

Asistent řízení je součástí systému Pilot Assist, a je tedy možné používat jej pouze tehdy, je-li tento systém aktivní.

Pokud by byl asistent řízení z nějakého důvodu nedostupný, například kvůli nečitelnému značení na vozovce, nebudete jej moci aktivovat. Pokud je však asistent řízení povolen, při splnění požadovaných podmínek se aktivuje automaticky.

1. Stiskněte tlačítko asistenta řízení  na volantu.

Obsah této příručky představuje stav uživatelské příručky v době tisku a v budoucích případech nemusí být zcela platný. Další informace naleznete na první straně, kde je uvedena kompletní poznámka o vyloučení odpovědnosti.

> Asistent řízení se povolí nebo zakáže.

Je-li asistent řízení povolen, při splnění požadovaných podmínek se vždy automaticky aktivuje.

Pokud je zakázán, systém Pilot Assist zůstává aktivní, ale zajišťuje převážně udržování rychlosti a odstupu.

10.5.2.7. Změna jízdního pruhu se systémem Pilot Assist

Součástí systému Pilot Assist je asistent pro změnu jízdního pruhu, který pomáhá s přejížděním mezi pruhy při předjíždění jiných vozidel.

Pilot Assist za splnění požadovaných podmínek při přejíždění do jiného pruhu automaticky pomáhá s řízením.

Asistent pro změnu jízdního pruhu kromě obecných podmínek používání systému Pilot Assist vyžaduje následující:

- V nastaveních systému Pilot Assist je povolen asistent řízení i asistent pro změnu jízdního pruhu.
- Je aktivní systém Pilot Assist.
- Jsou splněny podmínky pro fungování asistenta řízení.
- Vaše rychlost se pohybuje v rozmezí 65–150 km/h (40–90 mph).
- Dopravní situace umožňuje přejetí do jiného pruhu.
 - Vozidlo kontroluje, zda jsou splněny podmínky fungování asistenta pro změnu jízdního pruhu, například zda je vedlejší pruh k dispozici. Odpovědnost vyhodnotit a rozhodnout, zda lze do jiného pruhu bezpečně přejet, však vždy zůstává na samotném řidiči.
 - Za určitých jízdních podmínek a stavu vozovky nemá vozidlo k dispozici dostatek informací k tomu, aby mohlo s přejížděním z pruhu do pruhu pomáhat. Za takových situací však řidič stále může přejíždět mezi pruhy bez pomoci asistenta. Asistent řízení se vypne, dokud opět nejsou splněny požadované podmínky.
- Cestujete po dálnici nebo rychlostní silnici s charakterem dálnice.

O stavu přejíždění z pruhu do pruhu informují příslušné symboly a zprávy.

Symboly informující o možných nebo právě probíhajících změnách jízdního pruhu se zobrazují pod ukazatelem zařazeného stupně.



Asistent pro změnu jízdního pruhu je připraven k použití. Symbol zobrazuje šipku na znamení možné změny jízdního pruhu. Může se zobrazovat po obou stranách vozidla současně. Během přejíždění z pruhu do pruhu bliká šipka ve směru přejíždění.

Pomocí symbolů a zpráv vozidlo informuje o přerušovaných změnách jízdního pruhu nebo poruchách znemožňujících vozidlu přejíždět z pruhu do pruhu za pomoci asistenta.



Probíhající změna jízdního pruhu byla přerušena. Akce přejíždění z pruhu do pruhu může být zrušena – například při změně podmínek nebo dopravní situace, resp. působíte-li na volant v opačném směru než asistent. Asistované přejíždění z pruhu do pruhu je okamžitě zrušeno. Převezměte plnou kontrolu nad vozidlem.



Asistent pro změnu jízdního pruhu není k dispozici a případná změna jízdního pruhu je zrušena. Příčinou může být závada s dopadem na klíčové systémy vozidla, k nimž patří i asistent řízení. Věnujte pozornost zprávám, které se mohou objevit na displeji.

Varování

Asistent pro změnu jízdního pruhu je pouze nadstavbou zásad bezpečné jízdy. Neomezuje ani nenahrazuje povinnost řidiče se plně věnovat řízení a soustředit na bezpečné ovládání vozidla. Věnujte řízení stejnou pozornost, jako kdyby vozidlo žádnou bezpečnostní funkcí nedisponovalo.

1. Když je možné změnit jízdní pruh, začněte tím, že použijete páčku ukazatele směru.
- > Vozidlo tak pozná, že se chystáte do jiného pruhu přejet. Za splnění požadovaných podmínek vozidlo svými zásahy do řízení aktivně pomáhá s přejetím do jiného pruhu.

Poznámka

Ruce stále nechávejte na volantu

Během přejíždění do jiného pruhu nechávejte obě ruce na volantu. Stále odpovídáte za všechny nezbytné zásahy do řízení. Navádění vozidlem můžete kdykoli překlenout brzděním, zrychlováním nebo otáčením volantu.

10.5.2.8. Ochrana před podjížděním

Systém Pilot Assist obsahuje nastavení, po jehož zapnutí zamezuje na dálnici předjíždění v pruhu napravo od jiného vozidla.

Můžete zvolit, jak se má vozidlo chovat, když pojedete rychleji než jiné vozidlo ve vedlejším pruhu nalevo od vás. Předjíždění v takových situacích může být v některých zemích považováno za problematické, či dokonce proti předpisům.

Za splnění následujících podmínek vaše vozidlo zpomalí, aby zabránilo předjetí jiného vozidla:

- V nastaveních je povolena volba **Brání předjíždění vpravo**.
- Je aktivní systém Pilot Assist.
- Cestujete po dálnici nebo rychlostní silnici s charakterem dálnice.
- Jedete rychlostí nad 80 km/h (50 mph).
- Vozidlo, k němuž se blížíte, jede v nejbližším pruhu nalevo od vás.
- Vozidlo, k němuž se blížíte, bylo vaším vozem rozpoznáno.

Potlačení funkce

Podle potřeby můžete tuto funkci snadno potlačit. Stačí sešlápnout akcelerátor, aby vozidlo zrychlilo a vy jste mohli předjíždění dokončit. Pokud před předjížděním vozidlem jedou vozidla další, předjedete i tato.

Důležité

Povinnosti řidiče

Systém na podporu řízení je pouze nadstavbou dodržování zásad bezpečné jízdy. Neomezuje ani nenahrazuje povinnost řidiče se plně věnovat řízení a soustředit na bezpečné ovládání vozidla.

Řízení v opačném pruhu

Zavítáte-li s vozidlem do země, kde se jezdí v opačném pruhu než doposud, nezapomeňte tuto funkci vypnout.

10.5.2.9. Úprava nastavení systému Pilot Assist

V nastaveních vozidla můžete upravit nebo změnit, které funkce systému Pilot Assist mají být povoleny.

Součástí systému Pilot Assist je několik funkcí, které můžete v nastaveních vozidla povolit, zakázat nebo přizpůsobit. Můžete si tak sami nastavit míru podpory, kterou Pilot Assist poskytuje.

Upravovat například můžete tato nastavení:

Asistent řízení	Zásahy do řízení se snaží udržovat správnou pozici vozidla v daném jízdním pruhu.
Asistent změny jízdního pruhu	Na pokyn řidiče pomáhá s přejížděním z pruhu do pruhu.
Brání předjíždění vpravo	Zabraňuje vozidlu předjíždět vysokou rychlostí v pruhu napravo od ostatních vozidel.
Asistent rychlosti v zatáčkách	Za konkrétních dopravních situací, například před zatáčkami nebo kruhovými objezdy, se upraví rychlost jízdy.
Přizpůsobení se rychlostnímu limitu	Rychlostní omezení na silnici, po které jedete, se zobrazí na displeji řidiče jako doporučená nastavená rychlost, kterou můžete potvrdit.
Časový interval vzhledem k vozidlu vpředu	Upravte cílový časový odstup od vozidel před vámi. Takto můžete nastavit požadovanou vzdálenost od vozidel jedoucích před vámi.

Tip

Přizpůsobení funkcí Pilot Assist pomocí tlačítek na volantu

Funkce, jako je asistent řízení a cílová rychlost, lze nastavit pomocí tlačítek na volantu. Dostupné akce a informace o tom, která tlačítka použít, se zpravidla zobrazují na displeji řidiče.

Rychlý přístup

Časový odstup od vozidel jedoucích před vámi můžete nastavit také v kontextovém pruhu. Rychlou úpravu tak můžete provést i bez otevírání nabídky nastavení.

Důležité

Změna nastavení systému na podporu řízení

Ujistěte se, že víte, jak změna nastavení ovlivní chování vozidla. Je to zejména důležité u funkcí, které ovlivňují míru asistence vozidla.

1. Stiskněte symbol vozidla  ve spodním pruhu a otevřete **Nastavení**.
2. Klepněte na **Jízda** → **Pilot Assist**.
3. Přizpůsobte si Pilot Assist podle vlastních potřeb.

 **Poznámka**

Úprava časového intervalu od vozidel jedoucích vpředu

Při vyšších rychlostech může být vzdálenost od vozidla před vámi delší než při nižších rychlostech, i když je cílový časový interval stejný. To je dáno tím, že vypočítaná vzdálenost se pro daný časový interval zvětší.

10.5.2.10. Podmínky a omezení systému Pilot Assist

K bezpečnému používání systému Pilot Assist je důležité znát jeho omezení. Přestože jde o pokročilou technologii, některé podmínky a situace nezvládne.

Odpovědnost řidiče při používání systému Pilot Assist

Přestože systém Pilot Assist dokáže vykonávat řadu úloh, které s řízením souvisejí, řidičem zůstáváte stále vy, a nesete tak za jízdu plnou odpovědnost. Při používání této funkce jste stále povinni vozidlo aktivně a pozorně řídit. Systém Pilot Assist nemůže znát vaše záměry ani odhadovat záměry ostatních řidičů. Nedokáže předvídat ani rozpoznávat všechny potenciálně nebezpečné situace jako řidič věnující plnou pozornost řízení vozidla. Fungování systému Pilot Assist jste povinni neustále vyhodnocovat a podle potřeby vždy aktivně zasáhnout. Máte-li za to, že jsou zásahy systému v pořádku, můžete jej nechat vozidlo navádět.

Důležité

Jízdní podmínky

Při vyhodnocování způsobu fungování systému Pilot Assist je nutné brát v potaz veškeré jízdní podmínky, dopravu, počasí a stav vozovky. Například za zhoršené viditelnosti může být vhodné zvětšit odstup od vozidel vpředu oproti odstavu nastavenému systémem Pilot Assist. Totéž se týká udržování bezpečné rychlosti s ohledem na aktuální stav vozovky a dopravní situaci.

Vyšší bezpečnost a pohodlí

Pilot Assist při správném způsobu používání přispívá k vyšší bezpečnosti a usnadňuje řízení. V některých případech dokáže vykompenzovat chyby řidiče způsobené například chvilkovou nepozorností nebo rozptylováním. Tato potenciální výhoda systému je pouze nadstavbou k dodržování zásad bezpečné jízdy. Neomezuje ani nenahrazuje povinnost řidiče se plně věnovat řízení a soustředit na bezpečné ovládání vozidla.

Pohotovost řidiče

Používání funkcí pro udržování rychlosti a odstavu může vést k dlouhým pauzám při používání pedálů. Musíte však být neustále připraveni zasáhnout a podle potřeby začít brzdít nebo zrychlovat. Za volantem vždy sedte tak, abyste v případě nutnosti dokázali okamžitě zasáhnout.

Ruce na volantu

Systém Pilot Assist vám může pomáhat s řízením, avšak stále jste povinni nechávat ruce na volantu, jako kdyby žádný asistent nebyl k dispozici. Považujete-li zásahy systému Pilot Assist za vyhovující, můžete jej nechat s řízením pomáhat.

Stále ve střehu

Povinnost plně věnovat pozornost řízení platí i po dobu používání systému Pilot Assist. To znamená povinnost sledovat okolní dopravní situaci, podobně jako byste vozidlo řídili sami.

Rozsah rychlostí systému Pilot Assist

Systém Pilot Assist je k dispozici za různých rychlostí jízdy v závislosti na kontextu v okamžiku zapnutí a používání.

- Při používání systému Pilot Assist bez asistenta řízení můžete nastavit cílovou rychlost v rozsahu 20 až 180 km/h (10 až 110 mph).
- Při používání systému Pilot Assist s asistentem řízení můžete nastavit cílovou rychlost v rozsahu 20 až 150 km/h (10 až 90 mph).
- Pilot Assist je možné zapnout i za rychlostí pod 20 km/h (10 mph), ale poté se bude snažit zrychlit až na minimální nastavenou rychlost.
- Při následování jiného vozidla může být Pilot Assist aktivní do 20 km/h (10 mph).
 - Jedete-li pomalu za jinými vozidly, například v dopravní zácpě, můžete Pilot Assist používat i za rychlostí nižších než 20 km/h (10 mph). Podmínkou je vpředu jedoucí vozidlo, se kterým může váš vůz srovnat rychlost.^[1]

Zapnutí a dostupnost

K zapnutí systému Pilot Assist musí být splněno několik podmínek. Ty se mohou týkat aktuální dopravní situace, stavu vozovky nebo stavu systémů vozidla. Některé se mohou týkat připravenosti vozidla k jízdě, jako např. zapnutí bezpečnostního pásu řidiče, držení rukou na volantu^[2] a zavření všech dveří. Další souvisejí s aktuální jízdní situací, například rychlostí jízdy v rozsahu

fungování systému Pilot Assist. Aktivace při zastavení vyžaduje, aby se v těsné blízkosti nacházelo vozidlo jedoucí před vámi. Pokud jeho aktivaci něco brání, konkrétní důvod se zpravidla zobrazuje na displeji řidiče.

Sledování vozidel jedoucích vpředu

Jednou ze schopností systému Pilot Assist je regulace rychlosti podle vozidla jedoucího vpředu a udržování stálého odstupu od tohoto vozidla. Chování systému Pilot Assist a jeho schopnosti sledovat vozidla vpředu závisejí na několika okolnostech, jako například vaší rychlosti a rychlosti vozidla jedoucího vpředu.

V případě velmi pomalé jízdy vozidel před vámi nebo jejich zastavení se Pilot Assist může chovat odlišně, a to v závislosti na situaci a vaší rychlosti:

- Pokud Pilot Assist následuje jiné vozidlo a to zastaví, Pilot Assist zpomalí váš vůz až do zastavení za tímto vozidlem.
- Pokud Pilot Assist rozpozná stojící vozidlo před vámi, také zpomalí, aby za stojícím vozidlem zastavil.
 - V závislosti na rychlosti jízdy se může stát, že za vozidlem vpředu se vám nepodaří zcela zastavit. Jste povinni věnovat plnou pozornost okolní dopravě a jet tak, abyste dokázali kdykoli zareagovat a vozidlo bezpečně ovládat.
- Za vysokých rychlostí jízdy může Pilot Assist vozidla stojící před vámi nesprávně interpretovat, například při dojíždění stojící dopravní kolony. Za podobných situací nemusí Pilot Assist tato vozidla vůbec vzít v potaz, a váš vůz tak nezpomalí. Zůstávejte stále ve střehu a buďte připraveni vozidlo ovládat nebo podle potřeby začít brzdit.



Varování

Stojící doprava nebo pomalá vozidla vpředu

Stojící vozidlo ve vašem pruhu je dopravním rizikem, na které musíte reagovat brzděním nebo zásahem do řízení.^[3]

- Za rychlostí do 5 km/h (3 mph) se může Pilot Assist při následování jiného vozidla dočasně vypnout:
 - Pokud není zřejmé, zda překážka vpředu představuje stojící vozidlo nebo jiný objekt^[4].
 - Pokud vozidlo vpředu zatočí a opustí vaši trasu.

Stav vozidla a jeho systémy

Fungování systému Pilot Assist je založeno na přesném rozpoznávání a identifikaci okolní dopravy a dopravních podmínek. Jedná se například o informace poskytované kamerami, radary a dalšími senzory. Systém rozpoznávání není schopen zohledňovat veškeré jízdní a dopravní podmínky, druhy počasí a stavy vozovky. Prostudujte si samostatné části příručky věnované způsobům a fungování detekce včetně omezení, abyste měli představu o všech aspektech, na kterých fungování systému Pilot Assist závisí.

Některé funkce systému Pilot Assist závisejí na dalších systémech vozidla.

- K přizpůsobování rychlosti vozidlům vpředu váš vůz používá detekci založenou na radaru v kombinaci s kamerou. Dostupnost a schopnosti této funkce proto mohou záviset na podmínkách a omezeních uvedených systémem.
- Asistent řízení je k dispozici pouze v případě, že je vozidlo schopné sledovat svoji pozici na silnici na základě rozpoznávání pruhů palubní kamerou.
 - To vyžaduje, aby stav vozovky odpovídal určitým standardům.
 - Dostupnost a fungování asistenta řízení může záviset na podmínkách a omezeních funkce rozpoznávání palubní kamerou.
- Informace o silničních prvcích, jako jsou například blížící se ostré zatáčky a kruhové objezdy, závisejí na přesných mapových podkladech. Dostupnost a funkčnost služby mapových podkladů se může v průběhu času měnit a závisí na konkrétním

Obsah této příručky představuje stav uživatelské příručky v době tisku a v budoucích případech nemusí být zcela platný. Další informace naleznete na první straně, kde je uvedena kompletní poznámka o vyloučení odpovědnosti.

regionu. To pak ovlivňuje dostupnost a fungování asistenta rychlosti v zatáčkách.

- Nesouhlas s podmínkami společnosti Google omezuje dostupnost a výkonnost systému Pilot Assist. Svůj souhlas můžete spravovat v nastavení ochrany osobních údajů na středovém displeji.
- Pokud se má nastavení cílové rychlosti systému Pilot Assist upravovat podle rychlostních omezení, příslušné hodnoty určuje systém detekce dopravního značení. Za některých podmínek však přesné rychlostní omezení není možné zjistit.

Důležité

Závady vozidla

Při výskytu některých závad vozidla nemusejí být systémy na podporu řízení k dispozici. Není-li systém Pilot Assist k dispozici, zkontrolujte případné závady v zobrazení stavu vozidla.

Úpravy vozidla

Výsledkem úprav, oprav nebo montáže příslušenství může být nedostupnost nebo omezení systémů na podporu řízení. Věnujte pozornost samostatné části příručky s podrobnými informacemi na toto téma.

Další podmínky a omezení

- Pilot Assist se v první řadě používá při jízdě po rovných silnicích. Při jízdě z prudkých svahů může mít potíže s udržováním správné vzdálenosti od vozidel jedoucích vpředu.
- Pilot Assist nepoužívejte při jízdě s přívěsem nebo těžkým nákladem.

^[1] Nejnižší cílovou rychlostí systému Pilot Assist je 20 km/h (10 mph), a to i v případě, že v okamžiku zapnutí systému jedete pomaleji.

^[2] Při řízení s rukavicemi může být rozpoznávání rukou na volantu nefunkční.

^[3] Pokud byste nezareagovali včas, vaše vozidlo vás může na riziko nehody upozornit a provést bezpečnostní zásah. K tomu může dojít nezávisle na schopnostech systému Pilot Assist.

^[4] Jako například překážky navržené ke zpomalení dopravy.

10.6. Parkování s asistentem

Vozidlo je vybaveno několika funkcemi na pomoc s parkováním, jako například zobrazováním záběru kamery a senzorů. Přečtěte si o tom, jak různé typy asistentů správně používat.

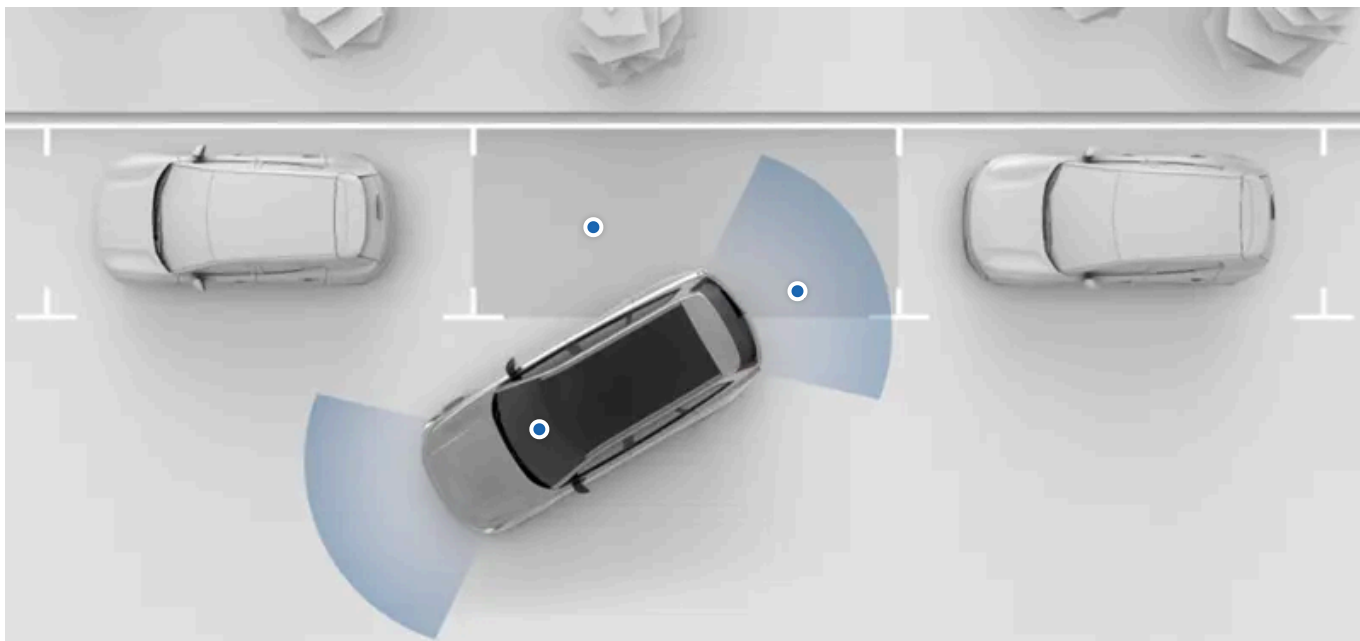

Vozidlo je vybaveno různými funkcemi na pomoc s parkováním, které jsou k dispozici v zobrazení pro parkování na středovém displeji. Zobrazení pro parkování se většinou otevírá automaticky podle potřeby, ale můžete jej zapnout i ručně.

V zobrazení pro parkování jsou k dispozici tyto funkce na pomoc s parkováním:

Rozpoznávání vzdálenosti a překážek	Vozidlo mnoha různými způsoby sleduje celé okolí. Tyto informace pak používá za pomalé jízdy, kdy vás navádí prostřednictvím zvuků, grafiky na displeji a varování.
Zobrazení parkovací kamery	Vozidlo zobrazuje okolí pomocí kamer umístěných po obvodu vozidla.
zadní automatická brzda (RAB)	Když vozidlo během pomalého couvání rozpozná blízkou překážku, dokáže automaticky zabrzdít.
Park Pilot Assist	Tato funkce podporuje aktivní řízení, brzdění a pohyb při zajíždění na parkovací místa i vyjždění z nich.

! Důležité

Požadované znalosti a odpovědnost řidiče

Funkce na pomoc při parkování byly navrženy k usnadnění parkování a zvýšení jeho bezpečnosti, avšak nijak nezbavují řidiče odpovědnosti ovládat vozidlo co nejbezpečněji. Před použitím jakékoli z těchto funkcí si přečtěte všechny odpovídající informace. Tento oddíl o odpovědnosti řidiče je nezbytné přečíst si proto, abyste měli povědomí o schopnostech a omezeních funkcí na podporu řízení.

V případě nejasností nebo dalších dotazů se obraťte na podporu Volvo.

10.6.1. Zobrazení funkcí parkování

Zobrazení pro parkování obsahuje informace o kameře i parkovacích senzorech a pomáhá vám sledovat okolí vozidla. To je užitečné při manévrování za nízkých rychlostí, například při parkování.

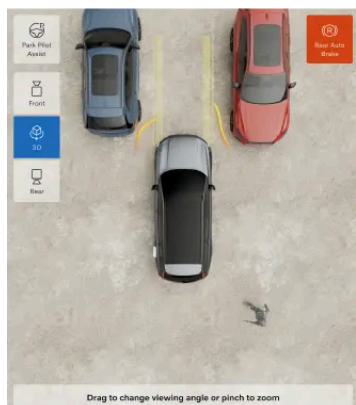

Aktivace zobrazení pro parkování

Ve většině případů se zobrazení pro parkování otevře automaticky, když ho potřebujete. Můžete jej aktivovat i v aplikaci Kamera v kontextovém pruhu nebo v knihovně aplikací .



Jakmile se rychleji rozjedete, zobrazení pro parkování se automaticky ukončí. Když po zaparkování z vozidla vystoupíte, zobrazení pro parkování se ukončí.

Možnosti v zobrazení pro parkování

Zobrazení pro parkování obsahuje následující možnosti:

- Zobrazení kamer, jehož součástí je i vizuální navádění a rozpoznávání překážek.
- Zadní automatická brzda, která vozidlo zabrzdí před překážkou při couvání za nízké rychlosti.
- Park Pilot Assist, který aktivně zajede s vozidlem na parkovací místo a poté z něj vyjede.

Zobrazení kamery

Můžete volit z několika různých zobrazení kamer.



Vpředu Kamera na samotném čele vozidla zprostředkuje pohled dopředu a pohled shora.



3D Vozidlo kombinuje pohled přední, zdaní a boční kamery, a ukazuje tak okolí vozidla. Standardně se zobrazuje vozidlo při pohledu shora, ale toto zobrazení můžete přepnout i na jiný úhel pohledu.



Vzadu Kamera na zádi vozidla zprostředkuje pohled dozadu a pohled shora.

Úprava 3D zobrazení

3D zobrazení upravíte potáhnutím prstů kolem dokola, čímž měníte úhel pohledu. Roztažením a stažením prstů dále můžete obraz přiblížit, resp. oddálit. Úpravou zobrazení si usnadníte pohled z různých úhlů včetně detailnějšího sledování překážek v

zobrazení pro parkování.



Tip

Vycentrování 3D zobrazení

Vždy můžete obraz znovu vycentrovat stisknutím symbolu 3D zobrazení. Můžete se tak vrátit do výchozího 3D zobrazení.

Automatické přiblížení a oddálení

Když se blížíte k překážce, systém může automaticky přiblížit tu část vozidla, která je k překážce nejbližší. Když se od překážky vzdalujete nebo překážka zmizí, systém může obraz opět automaticky oddálit.

Rozpoznávání překážek a vzdálenosti

Zobrazení pro parkování vás může upozorňovat na překážky v těsné blízkosti vizuálními i zvukovými prvky.

Když doporučenou hranici pro zastavení překročíte, tato upozornění se změní. Po přiblížení k překážce vizuální upozornění zčervená a výstražný zvuk se změní.



Důležité

Povinnosti řidiče

Rozpoznávání překážek a vzdálenosti doplňuje postupy bezpečné jízdy. To však nezbujuje řidiče odpovědnosti ovládat vozidlo co nejbezpečněji.

Řidič je za všech okolností povinen věnovat pozornost okolí vozidla a dbát na to, aby jeho ovládání bylo zcela bezpečné.

Limity rozpoznávání

Schopnost vozidla rozpoznávat překážky a vzdálenost má své limity. Před používáním prvků, které se opírají o funkce detekce okolí vozidla a dopravy, si přečtěte samostatný oddíl příručky, který je těmto funkcím věnován.

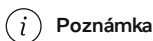

Poznámka

Kalibrace kamery

Po servisu parkovacích kamer někdy může chvíli trvat, než se kamery opět samy zkalibrují. Po servisu vozidla tudíž některé funkce, jako například zobrazení pro parkování, někdy mohou být dočasně nedostupné.

10.6.2. Park Pilot Assist

Park Pilot Assist vám může pomoci při určitém parkování.

Park Pilot Assist po aktivaci dokáže přesně ovládat vozidlo a zaparkovat na úzkých parkovacích místech. Dokáže zaparkovat podélně i z podélného parkovacího místa vyjet.

Důležité

Vše si přečtěte

Před použitím funkce si o ní přečtěte všechny informace. Je důležité vědět, jak se správně používá a jaká má omezení.

Detekce okolí

Park Pilot Assist spoléhá na schopnosti vozidla rozpoznávat okolí na základě informací poskytovaných parkovacími senzory. Senzory využívají k detekci volných parkovacích míst spíše objekty v okolí než dopravní značení. Z tohoto důvodu může systém Park Pilot Assist identifikovat parkovací místo pouze v případě, že před ním stojí jiné vozidlo.

Při parkování s asistentem Park Pilot Assist

Vozidlo při parkování samo ovládá rozjíždění, brzdění a točení volantem. Přestože Park Pilot Assist při parkování přebírá úkony související s řízením, stále jste povinni sledovat chování vozidla a jeho pohyb. To znamená, že pokud s chováním systému Park Pilot Assist souhlasíte, nemusíte do rozjíždění, brzdění ani otáčení volantem nijak zasahovat. Vždy byste však měli být připraveni opět převzít kontrolu, pokud to budete považovat za nezbytné.

Zaparkování na parkovacím místě

Park Pilot Assist můžete použít při paralelním parkování, když parkujete za jiným vozidlem. Po aktivaci Park Pilot Assist najde volná místa v blízkosti vozidla a jedno z nich zobrazí na středovém displeji. Poté, co potvrdíte, že jste si vybrali místo k zaparkování, můžete pustit volant a zahájit parkovací manévry jedním lehkým sešlápnutím brzdového pedálu. Vozidlo poté samo ovládá volant, brzdění a rozjíždění. Dohlížejte nad průběhem parkování a postupujte podle případných pokynů na středovém displeji.

Výjezd z parkovacího místa

Park Pilot Assist můžete použít k vyjetí z podélného parkovacího místa. Po aktivaci systému Park Pilot Assist vozidlo navrhne způsob, jak vyjet ven. Pomocí směrových světel vyberte a potvrďte, na kterou stranu chcete z parkovacího místa vyjet. Po potvrzení směru výjezdu můžete pustit volant a lehkým sešlápnutím brzdového pedálu zahájit manévry systému Park Pilot Assist. Vozidlo poté samo ovládá volant, brzdění a rozjíždění pro vyjetí z parkovacího místa. Dohlížejte nad průběhem parkování a postupujte podle případných pokynů na středovém displeji.

Varování

Dávejte pozor

Při používání funkce Park Pilot Assist musíte dávat pozor na okolí stejnou měrou jako při parkování bez asistence. V případě potřeby převezměte okamžitě plnou kontrolu.

Povinnosti řidiče

Řidič vždy nese odpovědnost za bezpečný způsob jízdy a dodržování dopravních pravidel a předpisů. Park Pilot Assist nenahrazuje pozornost a úsudek řidiče.

Omezení

Park Pilot Assist není schopen vypořádat se se všemi povětrnostními podmínkami a situacemi v dopravě a na silnici. Před používáním prvků, které se opírají o funkce detekce okolí vozidla a dopravy, si přečtěte samostatný oddíl příručky, který je těmto funkcím věnován.

Vypnutí funkce Park Pilot Assist

Probíhající manévr můžete kdykoli zastavit. Podle toho, jak to uděláte, Park Pilot Assist manévr buď přeruší, nebo ukončí.

Manévr funkce Park Pilot Assist můžete zastavit z několika důvodů:

- chcete převzít řízení a manévr dokončit sami,
- aktuální poloha vám vyhovuje a nechcete pokračovat,
- chcete ho ukončit z bezpečnostních důvodů.

Park Pilot Assist vypnete jedním z těchto způsobů:

- Stisknete tlačítko **Zrušit** na středovém displeji.
- Začnete řídit ručně.
- Přeřadíte.

Park Pilot Assist se automaticky ukončí za těchto situací:

- v blízkosti vozidla je rozpoznána přítomnost chodce,
- vozidlo překročí maximální povolenou rychlost,
- asistent překročí maximální povolený počet manévrů,
- vozovka má příliš velký sklon,
- vozidlo zaznamená poruchu nebo závadu systému.

Park Pilot Assist můžete pozastavit také sešlápnutím brzdového pedálu.

Poznámka

Automatické pozastavení systému Park Pilot Assist

Systém Park Pilot Assist se může během manévru automaticky pozastavit v těchto případech:

- otevřou se dveře,
- systém vozidla již nedetekuje řidiče,
- vozidlo provede manévr nouzového brzdění.

Prodloužení pozastaveného manévru

Sešlápnutím a podržením brzdového pedálu lze manévr pozastavit na dobu až jedné minuty. Pak se zruší. Uvolněním brzdového pedálu během této doby se manévr obnoví.

Obnovení pozastaveného manévru

Manévr můžete obnovit jedním sešlápnutím brzdového pedálu. Pokud po automatické pauze nesešlápnete brzdový pedál, manévr se po krátké době zruší.

10.6.2.1. Parkování pomocí systému Park Pilot Assist

Obsah této příručky představuje stav uživatelské příručky v době tisku a v budoucích případech nemusí být zcela platný. Další informace naleznete na první straně, kde je uvedena kompletní poznámka o vyloučení odpovědnosti.

V zobrazení pro parkování můžete aktivovat asistenta Park Pilot Assist. Dokáže vozidlo podélně zaparkovat.

Zobrazení pro parkování se často aktivuje automaticky, například při couvání, ale někdy je nutné jej otevřít ručně. V kontextovém pruhu nebo v knihovně aplikací  vyhledejte aplikaci Kamera.



Důležité

Před používáním systému Park Pilot Assist

Před prvním použitím systému Park Pilot Assist si pečlivě přečtěte všechny informace o tomto systému uvedené v této příručce. K bezpečnému používání tohoto systému je nutné znát jeho schopnosti a omezení.

Vyhodnoťte situaci

Vždy vyhodnoťte, zda je aktivace vhodná s ohledem na aktuální dopravní situaci a podmínky. Systém Park Pilot Assist vám může pomáhat pouze při paralelním parkování a využívá okolní vozidla k identifikaci vhodného místa. Pokud před parkovacím místem není zaparkováno žádné vozidlo, systém jej nemusí detekovat.

Vozidlo při asistovaném parkování samo ovládá rozjíždění, brzdění a točení volantem. Přestože Park Pilot Assist při parkování přebírá úkony související s řízením, stále jste povinni sledovat chování vozidla a jeho pohyb. To znamená, že pokud s chováním systému Park Pilot Assist souhlasíte, nemusíte do rozjíždění, brzdění ani otáčení volantem nijak zasahovat. Vždy byste však měli být připraveni opět převzít kontrolu, pokud to budete považovat za nezbytné.

Zabránění aktivaci systému Park Pilot Assist

Určité události a podmínky, jako například otevření dveří, mohou zabránit aktivaci systému Park Pilot Assist. Jakmile tato podmínka přestane platit, lze aktivovat systém Park Pilot Assist.

Výběr volného parkovacího místa

1. V zobrazení pro parkování stiskněte tlačítko Park Pilot Assist.



- > Vozidlo začne hledat volná parkovací místa.
2. Pomalu jedte se zařazeným stupněm D a průběžně hledejte volná místa. Použijte směrový ukazatel k volbě strany vozovky, na které chcete zaparkovat.
 - > Jakmile vozidlo najde volné parkovací místo, zvýrazní jej na středovém displeji. Místo se na středovém displeji zobrazí jako volné až poté, co kolem něj projedete.
3. Zastavte vozidlo a na středovém displeji zvolte navrhované parkovací místo.

Zahájení parkovacího manévru

4. Parkovací manévr zahájíte jedním lehkým sešlápnutím brzdového pedálu.

 **Poznámka**

Dokud na středovém displeji nepotvrdíte parkovací místo, vůz s žádnými automatickými manévry nezačne.

5. Pusťte volant a sledujte případné další pokyny na středovém displeji.

 **Varování**

Dávejte pozor na okolí a v případě potřeby převezměte řízení.

 **Poznámka**

Při parkování s asistentem Park Pilot Assist

Chování systému Park Pilot Assist se může v konkrétních situacích lišit. Někdy by se mohlo zdát, že systém zbytečně váhá nebo že vozidlo opakovaně popojíždí dopředu a dozadu. Jde však o chování, které může souviset s obtížným rozpoznáváním, polohou vozidla nebo plánováním. Jindy se vám naopak může zdát, že manévry jsou velmi rychlé nebo jednoduché. Pokud by vybrané parkovací místo již nebylo k dispozici nebo parkování nebylo možno dokončit, vozidlo vás na to upozorní. Pokud se žádné upozornění nezobrazuje, můžete nechat vozidlo pokračovat, samozřejmě pokud to budete považovat za bezpečné.

6. Vozidlo potvrdí dokončení manévru a samo přepne do režimu parkování.

10.6.2.2. Výjezd z parkovacího místa pomocí funkce Park Pilot Assist

V zobrazení pro parkování můžete aktivovat asistenta Park Pilot Assist. Pomůže vám vyjet z parkovacího místa při rovnoběžném parkování.

Zobrazení pro parkování se často aktivuje automaticky, například při couvání, ale někdy je nutné jej otevřít ručně. V kontextovém pruhu nebo v knihovně aplikací  vyhledejte aplikaci Kamera.



Důležité

Před používáním systému Park Pilot Assist

Před prvním použitím systému Park Pilot Assist si pečlivě přečtěte všechny informace o tomto systému uvedené v této příručce. K bezpečnému používání tohoto systému je nutné znát jeho schopnosti a omezení.

Vyhodnoťte situaci

Vždy vyhodnoťte, zda je aktivace vhodná s ohledem na aktuální dopravní situaci a podmínky. Systém Park Pilot Assist pomáhá pouze s vyjížděním z podélných parkovacích míst.

Během manévrování se systémem Park Pilot Assist vozidlo samo ovládá rozjíždění, brzdění a točení volantem. Přestože vozidlo přebírá úkony spojené s řízením při vyjíždění z parkovacího místa, stále jste povinni sledovat chování vozidla a jeho manévry. To znamená, že pokud s chováním systému Park Pilot Assist souhlasíte, nemusíte do rozjíždění, brzdění ani otáčení volantem nijak zasahovat. Vždy byste však měli být připraveni převzít kontrolu, pokud to budete považovat za nezbytné.

Zabránění aktivaci systému Park Pilot Assist

Určité události a podmínky, jako například otevření dveří, mohou zabránit aktivaci systému Park Pilot Assist. Jakmile tato podmínka přestane platit, lze aktivovat systém Park Pilot Assist.

Výběr vhodného způsobu vyjetí

1. V zobrazení pro parkování stiskněte tlačítko Park Pilot Assist.



- > Vozidlo začne hledat vhodný způsob vyjetí z parkovacího místa. Zvolte směr pomocí směrového ukazatele. Jakmile je určen způsob vyjetí, zobrazí se příslušný směr na středovém displeji.
2. Stiskem zvýrazněné volby na středovém displeji potvrďte směr, kterým chcete z parkovacího místa vyjet.
3. Manévr systému Park Pilot Assist zahájíte jedním lehkým sešlápnutím brzdového pedálu.

Poznámka

Dokud na středovém displeji nepotvrdíte směr vyjetí, vůz s žádnými automatickými manévry nezačne.

4. Pusťte volant a sledujte případné další pokyny na středovém displeji.

Varování

Dávejte pozor na okolí a v případě potřeby převezměte řízení.

 **Poznámka**

Při parkování s asistentem Park Pilot Assist

Chování systému Park Pilot Assist se může v konkrétních situacích lišit. Někdy by se mohlo zdát, že systém zbytečně váhá nebo že vozidlo opakovaně popojíždí dopředu a dozadu. Jde však o chování, které může souviset s obtížným rozpoznáváním, polohou vozidla nebo plánováním. Jindy se vám naopak může zdát, že manévry jsou velmi rychlé nebo jednoduché. Pokud by zvoleným způsobem nebylo možné vyjet nebo manévr nešlo dokončit, vozidlo vás na tuto skutečnost upozorní. Pokud se žádné upozornění nezobrazuje, můžete nechat vozidlo pokračovat, samozřejmě jen pokud tento manévr považujete za bezpečný.

5. Vozidlo potvrdí dokončení manévru a samo přepne do režimu parkování.

 **Poznámka**

Park Pilot Assist z bezpečnostních důvodů nemusí pokaždé zcela vyjíždět mimo parkovací místo. Vyjíždění se většinou zastaví v okamžiku, kdy vozidlo dosáhne vhodného bodu, abyste převzali řízení a sami pokračovali v jízdě. Následně můžete z parkovacího místa vyjet i bez podpory systému Park Pilot Assist.

11. Scénáře a doporučení pro jízdu

Možnosti používání vozidla a doporučený způsob používání mnohdy závisí na aktuálních podmínkách. Výsledek často může velkou měrou záviset na tom, jak znáte schopnosti vozidla a dokážete se přizpůsobit podmínkám situace. Můžete se tak vyhnout bezprostředním rizikům, či alespoň využívat schopnosti vozidla na maximum.



V této části příručky popisujeme různé modelové jízdní situace. Patří mezi ně příprava na dlouhou cestu, brodění se vodou a jízda po zledovatělých silnicích. Po prostudování této části byste měli mít lepší povědomí o funkcích a postupech, které vám za ztížených podmínek mohou pomoci.

11.1. Chladné počasí

Jízda v zimě a péče o vozidlo v zimním období mohou být náročné. Je nutná odlišná příprava i jiný způsob jízdy než za teplejšího počasí.

Při cestování v zimě je nutné vzít v potaz řadu věcí. Od spotřeby energie a stavu baterie až po komfortní teplotu a různá bezpečnostní hlediska. Vždy se seznamte s tím, co cestování v zimě vyžaduje a jaké zákony a dopravní předpisy platí.

Podmínky viditelnosti

Za chladného počasí může být z vozidla horší výhled kvůli námraze a zamlžování oken. Vozidlo je vybaveno funkcí odmrazování, jakož i vyhříváním zadního skla a vnějších zpětných zrcátek, aby byl vždy zachován dobrý výhled.

Varování

Čištění čelního skla od námrazy

Plocha čelního skla před přední kamerou je vybavena samostatným vyhříváním, aby se zamezilo hromadění sněhu nebo námrazy v tomto prostoru. Nepoužívejte zde škrabku na led, aby povrch skla nepoškodili. Škrábance či jiná poškození skla před kamerou by mohly narušit nebo omezit detekční schopnosti tohoto systému.

Dojezd

Fungování baterie může být negativně ovlivněno nízkými teplotami. Při studené baterii vozidla se vedle stavu nabití v procentech zobrazuje sněhová vločka ❄️. To znamená, že oproti běžným podmínkám klesá kapacita baterie, baterie má nižší výkon a zkracuje se dojezd. Tomu můžete předejít pravidelným dobíjením vozidla po zaparkování, zejména pak za nízkých venkovních teplot.

Po zahřátí baterie, například přes teplotní přípravu vozidla nebo vlivem jízdy, sněhová vločka z displeje řidiče zmizí.

Tip

Po zapnutí režimu klimatizace Eco může vozidlo provádět další zásahy k prodloužení dojezdu.

Máte-li pocit, že je v prostoru pro cestující příliš chladno, můžete zapnout vyhřívání sedadel a volantu, jelikož jsou tyto funkce úspornější.

Údržba

Poznámka

Námraza na klikách dveří

Vyklopení klik může ve výjimečných případech zabránit námraza nebo led. Pokud by taková situace nastala a vozidlo bylo odemčené, dveře i tak můžete pomocí kliky otevřít.

Pokud byste kliku nemohli otevřít kvůli nahromaděnému ledu, můžete vyzkoušet následující:

- V aplikaci Volvo zapněte teplotní přípravu, aby se zahřála kabina vozidla.
- Opatrně kliky očistěte smetáčkem nebo led odstraňte poklepáním rukou.

Tlak vzduchu v pneumatikách

S klesající teplotou klesá i tlak v pneumatikách. Nezapomeňte tlak v pneumatikách pravidelně kontrolovat a podle potřeby pneumatiky dohustit.

Důležité

Čištění míst kolem radarů

Zaznamenáte-li kolem radarů jakékoli nečistoty, sníh nebo led, případně vozidlo ukazuje, že je výhled radaru něčím blokován, co nejdříve problém vyřešte. Vždy vyčistěte širší okolí radarů, aby jejich fungování nebylo ničím omezeno.

Parkování za nízkých teplot

Když je baterie studená, sníží vozidlo dočasně do jejího zahřátí její výkon. Jízda za stavu se sníženým výkonem baterii nijak nepoškozuje.

Chcete-li předejít dočasnému snížení výkonu studené baterie, připojte vozidlo k nabíječce a ještě před vyjetím aktivujte teplotní přípravu. Vozidlo pak baterii zahřeje bez dopadů na výkon nebo dojezd.

Pokud teploty klesají pod -30 °C (-22 °F), neopouštějte vozidlo zaparkované bez nabíjení déle než 24 hodin.

Důležité

Snažte se, aby nikdy nedošlo k úplnému vybití baterie. Potřebujete-li vozidlo ponechat stát v chladu, zajistěte, aby vždy bylo dostatečně nabitě.

11.1.1. Doporučení pro jízdu v zimě

Při jízdě na sněhu a ledu je nutné pamatovat na několik věcí. Zde naleznete několik tipů a doporučení ke zvýšení bezpečnosti jízdy i účinnosti palubních systémů.

Příprava před jízdou za zimních podmínek

- Chladné klima klade vyšší nároky na baterii a může dočasně snižovat výkon různých systémů. Kvůli lepšímu využití kapacity baterie doporučujeme před jízdou provést teplotní přípravu vozidla.
- Používejte kapalinu do ostříkovačů s nemrznoucí směsí, aby se v nádržce kapaliny do ostříkovačů nevytvářel led.
- Hrozí-li výskyt sněhu či ledu, Volvo doporučuje používat zimní pneumatiky.

Poznámka

V některých oblastech je používání zimních pneumatik povinné. Mějte však na paměti, že pneumatiky s hřeby jsou v některých zemích zakázány.

Doporučení pro jízdu za zimních podmínek

Na zasněžených a zledovatělých cestách je nutné přizpůsobit styl jízdy. Bezpečnost jízdy můžete zvýšit pomocí několika opatření. Například:

- Před vyjetím odstraňte z vozidla všechny sněh, a to v zájmu vás samotných i ostatních účastníků silničního provozu. Zvláštní pozornost věnujte místům kolem senzorů, světlům, střeše a kapotě.
- Vyhnete se náhlým pohybům volantu a prudkému zrychlování i brzdění, kdy hrozí nebezpečí smyku vozidla.
- Vypněte ovládání jedním pedálem nebo tuto funkci nastavte na nejnižší stupeň.
- Dodržujte bezpečný odstup od vozidla před vámi, neboť v zimě se prodlužuje brzdná vzdálenost.
- Nezapomeňte, že i když sníh a led na slunci tají, vozovka stále může být kluzká.
- Jízda po mostech může být rizikovější i poté, co ostatní vozovky již neklouzají.

- V prostoru podběhů kol se může nahromadit větší množství sněhu a ledu, a způsobit tak problémy s řízením. Pravidelně tento prostor kontrolujte a případně odstraňujte nahromaděný sníh, led či nečistoty.
- Při nahromadění sněhu a ledu na brzdách se mohou zhoršovat brzdící schopnosti vozidla. Pravidelně kontrolujte, zda brzdy správně fungují. Opatrnou kontrolu však provádějte pouze tam, kde je to bezpečné.
- Za některých situací je lepší nasadit sněhové řetězy. Nejprve si však přečtěte pokyny, abyste věděli, jak řetězy bezpečně a účinně použít.

Varování

Za zimních podmínek neparkujte ve svahu. Pneumatiky by mohly začít klouzat, a to i v případě, že je zatažena parkovací brzda. Za bezpečnost parkování vždy odpovídá řidič.

Tip

Jízdu na kluzkých vozovkách je dobré si předem nacvičit za řízených podmínek, abyste zjistili, jak vůz reaguje. Máte-li tu možnost, přihlaste se do školy smyku.

11.2. Doporučení pro jízdu vodou

Při projíždění vodou je důležité brát v potaz omezení týkající se hloubky vody a rychlosti jízdy.

Důležité

Volvo doporučuje při brodění maximální opatrnost a pokud možno se průjezdům vodou zcela vyhnout. Hloubku vody a sílu proudu lze zpravidla jen těžko odhadnout. Řidič je vždy povinen ovládat vůz bezpečně a v souladu se všemi dopravními předpisy.

- Hloubku vody, do které se chystáte vjet, si pokud možno předem ověřte. Vodou projíždějte pouze v případě, že jste si jisti malou hloubkou umožňující bezpečné brodění.
- Zapněte režim jízdy v terénu ke zvýšení podvozku vozidla.
- Doporučená největší hloubka brodění je 45 cm (17 palců).
- Jedte nejvýše rychlostí chůze.
- Nejezděte do silného proudu, zejména je-li voda hluboká, a mohla by tak vozidlo zaplavit.
- Protijedoucí vozidla mohou způsobovat vlny, při kterých se hladina vody ještě zvýší.
- Při průjezdu vodou pokud možno vůbec nezastavujte. Opatrně jedte stále vpřed, případně z vody vycouvejte.
- Slanou vodou neprojíždějte, protože slaná voda způsobuje korozi.



Varování

Mokrý brzdy

Jsou-li brzdové kotouče mokré, prodlužuje se brzdná vzdálenost. Při průjezdu vodou jsou brzdové kotouče vystaveny působení vody, případně i bahna a jiných usazenin. Po přejetí vody na bezpečném místě prudce zabrzděte, aby se z brzdových kotoučů odstranily zbytky nečistot a vody. Brzděním za jízdy se kotouče zahřívají a vysušují.

11.3. Přípravy před dlouhou cestou

Před vyjetím na dlouhou trasu doporučujeme zkontrolovat několik věcí.

- Zkontrolujte, zda řádně fungují brzdy.
- Zkontrolujte hloubku dezénu pneumatik a tlak nahuštění. Můžete-li cestou očekávat sníh nebo zledovatělou vozovku, přezujte na zimní pneumatiky.
- Zkontrolujte, zda jsou stěrače v dobrém stavu a případně je vyměňte.
- Dolijte vodu do ostřikovačů.
- Baterii nabijte na potřebnou úroveň k absolvování prvního úseku cesty. Doporučujeme se předem informovat o dostupnosti nabíjecích stanic na plánované trase.
- Zkontrolujte, zda jsou na svém místě všechny důležité prvky výbavy, jako například nabíjecí kabely, sada na opravu pneumatiky, lékárnička, výstražný trojúhelník a reflexní vesta.
- Cestujete-li do oblasti, kde se používají odlišné měrné jednotky, jako například míle či kilometry za hodinu, můžete v nastaveních vozidla jednotky změnit.
- Chystáte-li se do oblasti, kde se jezdí po opačné straně silnice, je nutné tomu přizpůsobit vnější osvětlení. Zjistěte si, jak přepnout orientaci vnějšího osvětlení vozidla, aby odpovídala požadavkům v dané oblasti.
- Jedete-li do oblasti, kde platí odlišné dopravní předpisy, předem zkontrolujte, zda máte odpovídající prvky výbavy, a seznamte se s příslušnými rozdíly v dopravních předpisech.
- V odlehlejších oblastech mohou nastat problémy s internetovým připojením. Pokud se do takových míst chystáte, stáhněte si do navigační aplikace potřebné mapy, abyste je měli k dispozici i při výpadku připojení.

11.4. Dlouhodobé parkování

V případě, že s vozidlem neplánujete více než měsíc nikam vyjet, věnujte pozornost doporučením pro dlouhodobé parkování. Nezapomeňte zaparkované vozidlo pravidelně zkontrolovat.

Příprava na dlouhodobé parkování

- Necháváte-li vozidlo odstavené déle než měsíc, doporučujeme udržovat úroveň nabití baterie na 40 až 60 %. Spotřebujte nějakou energii z baterie nebo dobijte vozidlo tak, abyste dosáhli doporučené úrovně nabití.
- Plánujete-li s vozidlem parkovat déle než tři měsíce, doporučujeme nechat jej připojené k nabíječce, ale nastavit maximální hodnotu nabíjení na 50 %. Prodloužíte tím životnost baterie systému pohonu.

- Zkontrolujte a upravte tlak vzduchu v pneumatikách. Při dlouhodobém parkování se doporučuje tlak 330 kPA (48 PSI).
- Vozidlo parkujte na chladném a zastíněném místě. Doporučujeme prostředí s regulovanými podmínkami bez výrazných výkyvů.

Během dlouhodobého parkování

Pravidelně kontrolujte:

- stav nabití a funkčnost nabíjení,
- tlak vzduchu v pneumatikách.



Tip

Aktualizace softwaru vozidla

Během dlouhodobého odstavení vozidla doporučujeme pravidelně kontrolovat a instalovat softwarové aktualizace.

Po dlouhodobém parkování

- Před první jízdou zkontrolujte všechny ovládací prvky a funkce, jako například brzdy.
- Nainstalujte nové softwarové aktualizace, jsou-li k dispozici.

12. Skladování, převážení nákladu a tahání přívěsů

Vaše vozidlo je navrženo k převozu osob, zavazadel a dalšího nákladu. Seznamte se s informacemi o převážení nákladu a tahání přívěsů.



K uložení některých předmětů, např. sady na opravu pneumatiky, můžete využít prostor pod kapotou.

V prostoru pro cestující a v zavazadlovém prostoru vozidla je několik míst pro bezpečné uložení předmětů různých tvarů a velikostí. Zavazadlový prostor lze rozšířit a vytvořit tak více místa pro větší náklad.

Pro přepravu těžkého nákladu můžete využít i střechu a díky tažnému zařízení můžete připojit přívěs.

Varování

Všechny předměty, a to i malé, je vždy nutné správně uložit. Nezajištěné předměty mohou být při náhlém brzdění nebo v případě nehody nebezpečné.

Naložením nákladu se změní hmotnost vozidla, což se promítá do jízdních vlastností a ovladatelnosti. Vždy věnujte pozornost údajům o maximální přípustné hmotnosti vozidla a souvisejícím pokynům.

Před tažením přívěsu zkontrolujte, zda jsou správně zajištěny všechny konektory a bezpečnostní prvky. Dbejte také na dodržování místních předpisů týkajících se jízdy s přívěsem.

Důležité

Převážení nákladu na střeše může narušit fungování senzorů vozidla.

12.1. Úložná místa v prostoru pro cestující

Obsah této příručky představuje stav uživatelské příručky v době tisku a v budoucích případech nemusí být zcela platný. Další informace naleznete na první straně, kde je uvedena kompletní poznámka o vyloučení odpovědnosti.

Zjistěte, kde všude máte k dispozici úložná místa v prostoru pro cestující.

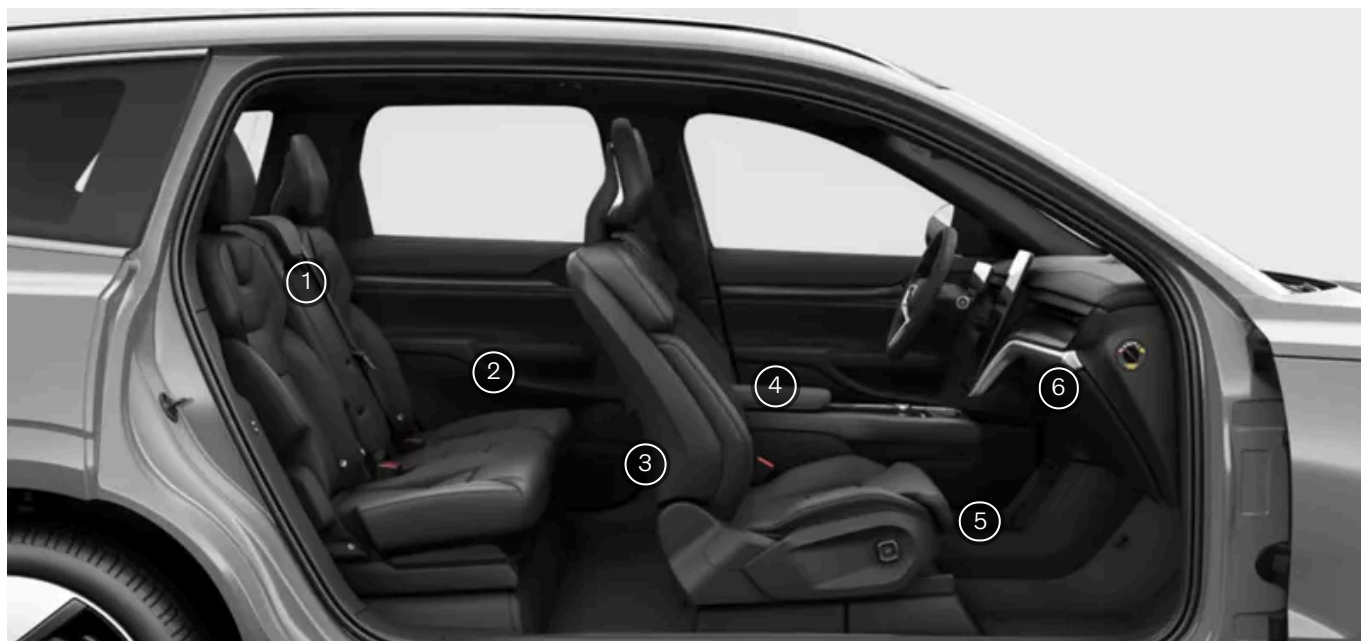

- ① Opěradlo prostředního sedadla.
- ② Úložná místa ve vnitřních panelech dveří.
- ③ Kapsy na zadní straně předních sedadel.
- ④ Tunelová konzola.
- ⑤ Prostor pod středovým displejem.
- ⑥ Příruční schránka.

K dispozici je i několik dalších funkcí k ukládání konkrétních věcí:

- Vyklopením opěradla prostředního sedadla zpřístupníte držáky nápojů.
- V bočních panelech třetí řady sedadel jsou k dispozici držáky nápojů.
- Vedle zadních sedadel nad bočními okny jsou háčky na kabát.

i **Poznámka**

Háčky na kabát vedle sedadel třetí řady by se neměly používat.

12.1.1. Příruční schránka

Drobnosti, které právě nepotřebujete, si můžete odložit do příruční schránky.

Volně ležící předměty by v případě prudkého brzdění nebo nehody mohly být nebezpečné. Příruční schránka slouží k bezpečnému uložení menších předmětů.

Příruční schránka se nachází v palubní desce před sedadlem spolujezdce.

Příruční schránku je možné otevírat přes středový displej.

12.2. Zavazadlový prostor a ukládání věcí

Zavazadlový prostor lze upravit tak, aby se do něj vešla zavazadla různých tvarů a velikostí.

Zavazadlový prostor můžete různě přizpůsobovat a rozšiřovat, abyste získali větší úložný prostor. To může být výhodné při ukládání větších předmětů.



- ① Kryt zavazadlového prostoru
- ② Sklápěcí zadní sedadla
- ③ Úložný prostor pod podlahou

Kryt zavazadlového prostoru můžete vysunout a zasunout, případně jej zcela vyndat ven. Na kryt zavazadlového prostoru nepokládáte žádné předměty.

Při převážení velkého nákladu je možné sklápět zadní sedadla. V takovém případě zde upevněte bezpečnostní síť, aby do přední části kabiny nepronikly žádné předměty.

Zvednutím krytu tvořícího podlahu kufru zpřístupníte další úložný prostor. Je vhodný k ukládání předmětů.



Tip

Nastavení výšky otevírání výklopné zádě

Výšku otevírání výklopné zádě si můžete nastavit podle potřeby. To se může hodit, když parkujete v místech s nízkým stropem, například v garáži, a chcete snížit výšku, do jaké se výklopná zád' otevírá. Výšku, do jaké se výklopná zád' otevírá, můžete i zvednout a vytvořit si tak při přístupu do zavazadlového prostoru více místa.

Snížení zádě

Aby se vám lépe nakládalo do kufru, můžete pomocí tlačítek na pravé straně kufru upravit výšku zádě.

Bezpečné uložení nákladu

Najdete zde také možnosti k zajištění nákladu, například oka pro upevnění nákladu, háčky na tašky a síťovou kapsu. Díky těmto pomůckám se vám náklad nebude během jízdy pohybovat po zavazadlovém prostoru.

12.2.1. Kryt zavazadlového prostoru

Kryt zavazadlového prostoru skrývá předměty uložené v kufru vozidla před zraky nenechavců.

Kryt můžete vysunout, zasunout, případně i zcela vyndat.

Potřebujete-li získat více místa nebo usnadnit přístup do zadní části vozidla, můžete kryt zavazadlového prostoru vyndat ven.



Varování

Dětské zádržné systémy

Dávejte pozor, aby se kryt zavazadlového prostoru ani předměty v kufru nikdy nedotýkaly horních popruhů dětského zádržného systému. Při kontaktu s popruhy hrozí riziko poškození. Jsou-li horní popruhy jakkoli poškozeny, nikdy dětský zádržný systém nepoužívejte. Před použitím dětského zádržného systému na sedadlech poslední řady nejprve vyndejte kryt zavazadlového prostoru. Dále zajistěte všechny předměty uložené v kufru.



Důležité

- Na vysunutý kryt zavazadlového prostoru nepokládejte žádné předměty. Při prudkém brzdění nebo v případě nehody by se neupevněné předměty mohly dát náhle do pohybu a způsobit zranění.
- Kryt zavazadlového prostoru vždy musí být řádně zajištěn.
- Před sklápěním sedadel poslední řady vždy nejprve kryt zavazadlového prostoru vyndejte ven.
- Při ukládání vysokých předmětů do kufru doporučujeme kryt zavazadlového prostoru vyndat. Náklad raději upevněte pomocí popruhů a zajišťovacích ok určených k tomuto účelu. Dále byste měli upevnit bezpečnostní síť.
- Mějte na paměti, že velké kusy nákladu v kufru mohou zhoršovat výhled ven při řízení.

12.2.1.1. Upevnění krytu zavazadlového prostoru

Součástí krytu zavazadlového prostoru je zatahovací clona, která předměty uložené v kufru chrání před zvědavými pohledy.

Kryt zavazadlového prostoru je upevněn za sedadly druhé řady. Kryt po úplném vytažení rolety zakrývá celý zavazadlový prostor vozidla.

Zkontrolujte, zda je kryt zavazadlového prostoru otočen nahoru správnou stranou. Rukojeť krytu by měla být snadno po ruce.

Sklopením sedadel třetí řady získáte volný přístup k drážkám po straně kufru.



Při manipulaci s krytem zavazadlového prostoru dávejte pozor, aby nepřekážel bezpečnostní pás třetí řady. Bezpečnostní pás vytáhněte a zavěste jej do držáku určeného k tomuto účelu.



Sundejte krytky drážek po stranách v zadní části kufru.



Obsah této příručky představuje stav uživatelské příručky v době tisku a v budoucích případech nemusí být zcela platný. Další informace naleznete na první straně, kde je uvedena kompletní poznámka o vyloučení odpovědnosti.

Zatlačte kryt zavazadlového prostoru do zářezek, dokud po obou stranách bezpečně nezapadne na své místo. Zkontrolujte, zda jsou zámky v takové poloze, kdy nejsou vidět červené značky.

4. Uchopte roletu za rukojeť a vytáhněte ji až na doraz.



Vnější okraj krytu zavazadlového prostoru sklopte mírně dolů, aby bezpečně zapadl na příslušné místo v drážkách.

! Důležité

Na kryt zavazadlového prostoru doporučujeme nepokládat žádné předměty. Nejsou zde nijak zajištěny a v případě nehody nebo náhlého brzdění by mohly způsobit škodu.

Velké předměty uložené v kufru mohou zhoršovat řidičův výhled přes zadní sklo vozidla.

12.2.1.2. Vyjmutí krytu zavazadlového prostoru

Prostor pro zavazadla je možné zvětšit vyjmutím krytu zavazadlového prostoru.

Roztažení clony krytu zavazadlového prostoru

1. Jemným přizvednutím konce rolety ji odblokujte ze zajištěné polohy. Během automatického zatahování rolety stále přidržujte její rukojeť.

Vyjmutí krytu zavazadlového prostoru

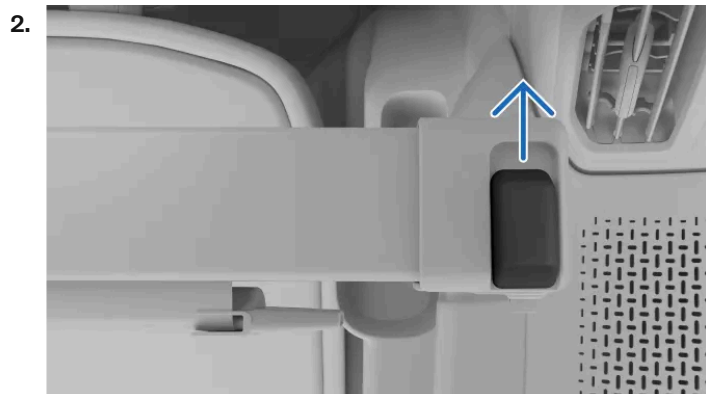

Obsah této příručky představuje stav uživatelské příručky v době tisku a v budoucích případech nemusí být zcela platný. Další informace naleznete na první straně, kde je uvedena kompletní poznámka o vyloučení odpovědnosti.

Po obou stranách krytu zavazadlového prostoru jsou zajišťovací tlačítka. Tlačítko po jedné straně stlačte směrem vpřed a během zvedání příslušného konce krytu toto tlačítko stále držte. Totéž proveďte s druhým koncem krytu.



Zcela vytáhněte kryt z drážek v zadní části zavazadlového prostoru a kryt vyndejte ven.

4. Dejte nazpět krytky drážek po stranách v zadní části kufru.
5. Sundejte bezpečnostní pás z držáku pásu, aby byl bezpečnostní pás opět připraven k použití.

Kryt zavazadlového prostoru po vyjmutí uschovejte tak, aby nemohlo dojít k jeho poškození a nestál v místech, kde by překážel.

12.2.2. Vyndávání podlahy kufru

Vyndáním podlahy zvětšíte prostor pro náklad a zpřístupníte schránku pod podlahou zavazadlového prostoru.

Vyndáním podlahy můžete zvětšit zavazadlový prostor a snadno se dostat do schránky.

Vyndejte z kufru všechny věci, aby vám nepřekážely při vyndávání podlahy.

1. Uchopte madlo v podlaze kufru. Najdete jej uprostřed zavazadelníku u vnějšího okraje.
 2. Vytáhněte podlahu nahoru a směrem k sobě.
- > Podlaha se zvedne z kufru.

Podlahu bezpečně uschovejte na místě, kde se nepoškodí ani nespadne.

12.2.3. Upevnění bezpečnostní sítě

Obsah této příručky představuje stav uživatelské příručky v době tisku a v budoucích případech nemusí být zcela platný. Další informace naleznete na první straně, kde je uvedena kompletní poznámka o vyloučení odpovědnosti.

Do prostoru za předními nebo zadními sedadly lze upevnit bezpečnostní síť.

! Varování

Na sedadlech za bezpečnostní sítí by nikdo neměl sedět. Bezpečnostní síť může narušovat fungování bezpečnostních prvků, jako například airbagů.

! Důležité

Bezpečnostní síť nepoužívejte k zajištění velkých nebo těžkých předmětů. Velké nebo těžké kusy nákladu zajistěte pomocí popruhů a upevňovacích ok v zadní části interiéru vozidla.

Pokud je bezpečnostní síť upevněna v prostoru za nastavitelným sedadlem, toto sedadlo nesklápějte ani neposouvejte příliš dozadu.

Při upevňování bezpečnostní sítě zkontrolujte, zda je otočena správným směrem. Upevňovací pásy by vždy měly být na straně čelem k vám.

Upevňování za sedadla přední řady

1. Háčky na kabát sundáte tak, že jimi otočíte. Uschovete je na bezpečném místě, abyste je mohli namontovat zpět.
2. Jednotlivé kolíky bezpečnostní sítě zasuňte do příslušné zdířky háčku na kabát. Kolíky zatlačte dovnitř, aby správně zapadly na místo.



3. Spodní rohy sítě uchyťte k vnějším upevňovacím bodům za sedadly.



4. Dotáhněte popruhy, aby bezpečnostní síť pevně držela.

Obsah této příručky představuje stav uživatelské příručky v době tisku a v budoucích případech nemusí být zcela platný. Další informace naleznete na první straně, kde je uvedena kompletní poznámka o vyloučení odpovědnosti.

- > Bezpečnostní síť je upevněna ve všech čtyřech bodech.



Upevňování za sedadla druhé řady

5.



Oba kolíky bezpečnostní sítě zasuňte do otvorů po stranách stropního panelu. Kolíky zatlačte dovnitř, aby správně zapadly na místo.

6. Spodní rohy sítě uchyťte k upevňovacím okům za sedadly.



7. Dotáhněte popruhy, aby bezpečnostní síť pevně držela.

- > Bezpečnostní síť je upevněna ve všech čtyřech bodech.



i Tip

Demontáž bezpečnostní sítě

Při sundávání bezpečnostní sítě postupujte podle výše uvedených kroků v opačném pořadí.

12.2.4. Ukládání nákladu do zavazadlového prostoru

Zavazadlový prostor je vybaven několika praktickými řešeními pro ukládání věcí. S jejich pomocí můžete zajistit, aby se náklad během jízdy nepohyboval po zavazadlovém prostoru.

V zavazadlovém prostoru je několik prvků, které usnadňují ukládání věcí. Například:

- Upevňovací oka k zajištění nákladu dole ve všech rozích zavazadlového prostoru k bezpečnému upevnění předmětů pomocí popruhů.
- Háčky na tašky zabraňující vysypání obsahu na podlahu kufru. Jsou umístěny na bočních panelech.
- Síťová kapsa na bočním panelu pro ukládání menších předmětů.
- Úložný prostor pod podlahou zavazadlového prostoru pro uložení předmětů.

Oka k zajištění nákladu



Ve čtyřech rozích zavazadlového prostoru jsou umístěna oka k zajištění nákladu. Můžete je použít k uchycení popruhů, kterými zajistíte náklad v zavazadlovém prostoru.

 **Tip**

Na pravém boku zavazadlového prostoru najdete 12V zásuvku. Ta se hodí k napájení různých elektrických zařízení, například chladicího boxu.

12.2.4.1. Snížení zádě

Zád' vozidla je možné snížit, a ulehčit si tak nakládání předmětů do kufru vozidla.

Na malém tlačítkovém panelu na pravé straně vnitřního prostoru kufru se nacházejí tlačítka pro nastavení výšky kufru. Tato tlačítka jsou označena symboly.



Zvednutí zádě vozidla



Snížení zádě vozidla

 **Varování**

Před upravováním výšky zádě zkontrolujte, zda pod vozidlem nejsou žádné osoby, zvířata ani předměty.

1. Stiskem a přidržením tlačítka pro nastavení výšky se začne upravovat výška zádě vozidla.

 **Tip**

Po naložení předmětů do zavazadlového prostoru již nemusíte výšku upravovat. Po rozjezdu se zád' sama vrátí do výchozí polohy.

 **Poznámka**

Jsou-li kapota nebo některé z dveří otevřené, výšku zádě nastavit nemůžete.

12.2.4.2. Přístup do úložného prostoru pod podlahou

Pod podlahou kufru je k dispozici malý úložný prostor.

Do úložného prostoru pod podlahou kufru můžete uložit předměty.

Před otevíráním poklopu úložného prostoru vyndejte ze zavazadelníku všechny věci.

1. Uchopte madlo v podlaze kufru. Nachází se uprostřed u vnějšího okraje.
2. Vytáhněte podlahu směrem vzhůru.
3. Pomocí popruhu na spodní straně zavěste podlahu kufru na háček na tašky.



Podlaha zůstane odkrytá a vy máte přístup do úložného prostoru pod ní.

12.3. Úložný prostor pod kapotou

Kromě kufru je pod kapotou úložný prostor.

Do předního zavazadlového prostoru můžete uložit například výstražný trojúhelník, sadu nářadí, tažné oko, nabíjecí kabel a sadu na opravu pneumatiky.

! **Důležité**

Po použití tohoto úložného prostoru vždy zkontrolujte, zda je kapota správně zavřená.

12.4. Tažení přívěsu

Obsah této příručky představuje stav uživatelské příručky v době tisku a v budoucích případech nemusí být zcela platný. Další informace naleznete na první straně, kde je uvedena kompletní poznámka o vyloučení odpovědnosti.

Tažné zařízení umožňuje za vozidlem táhnout přívěs. Věnujte pozornost funkcím tažení přívěsu a příslušným otázkám bezpečnosti.

Před vyjetím vždy zvažte dopady přívěsu na jízdní vlastnosti. Pečlivě vyhodnoťte dopady vzhledem ke schopnostem vašeho vozidla.

- Nezapomínejte, že kvůli nárůstu hmotnosti na zádi se vozidlo chová odlišně. Přívěs ovlivňuje ovladatelnost vozidla i spotřebu energie. S přívěsem se podstatně zkracuje maximální dojezd.
- Používejte výhradně přívěsy v dobrém provozním stavu v souladu s místními předpisy.
- Přečtěte samostatný oddíl s doporučeními ohledně převážení nákladu.

Poznámka

Softwarové funkce související s tažným zařízením

Zkontrolujte, zda je tažné zařízení správně namontováno.

Pokud jste nainstalovali tažné zařízení, které společnost Volvo nedoporučuje, mějte na paměti, že softwarové funkce související s připojením tažného zařízení nemusí fungovat podle očekávání.

Pokud jste si tažné zařízení dali na vozidlo namontovat až po koupi, bude pravděpodobně nutné systém aktualizovat, aby funkce spojené s taháním přívěsů pracovaly správně. Ohledně aktualizace softwaru se obraťte na autorizovaný servis Volvo.

Maximální povolené hmotnosti přívěsu

Uváděné maximální povolené hmotnosti přívěsu vycházejí ze specifikací Volvo. Na přípustné hmotnosti a rychlosti se dále mohou vztahovat dopravní vyhlášky platné v příslušné zemi. Vaše tažné zařízení může být dimenzováno na hmotnost přesahující schopnosti vašeho vozidla.

Přípravy před tažením přívěsu

1. Nahustěte pneumatiky na tlak doporučený pro maximální zatížení. Tlak v pneumatikách zvyšte bez ohledu na hmotnost přívěsu.
2. Připojte přívěs.
3. Doporučujeme zkontrolovat, zda správně fungují světla přívěsu.

Jízda s přívěsem

4. Před vyjetím si pečlivě přečtěte doporučení pro jízdu s přívěsem.

Důležité

Během jízdy

- V táhlých prudkých stoupáních jeďte s přívěsem vždy pomalu.
- Nejezděte s přívěsem do svahů se sklonem přesahujícím 12 %.
- Nárůst hmotnosti vlivem nákladu zvyšuje riziko přehřívání, o němž budete informováni na displeji řidiče. Dbejte pokynů na displeji.
- Pokud možno neparkujte ve svahu. Parkovací brzda kvůli nárůstu hmotnosti nemusí být schopna vozidlo bezpečně udržet. Pokud i přesto musíte zaparkovat ve svahu, raději zablokujte kola^[1].

Rozvlnění přívěsu

Při tažení přívěsu může dojít k jeho rozvlnění. Vozidlo s přívěsem začne střídavě vybočovat do stran, přičemž tento pohyb může rychle vygradovat, a nakonec tak vést ke ztrátě kontroly. K rozvlnění dochází především za vysokých rychlostí, zejména v případě příliš těžkého nebo nesprávně rozloženého nákladu. Vozidlo nepřetržitě sleduje svůj pohyb, a rozpozná-li rozvlnění přívěsu, dokáže aktivním zásahem pomoci řidiči opět získat kontrolu.

K rozvlnění mohou vést různé vlivy způsobující boční pohyby. Například:

- náhlé poryvy větru nebo silný boční vítr,
- nerovnosti povrchu vozovky,
- střídavé pohyby volantem ze strany na stranu.

Asistent stability přívěsu

Rozpozná-li vozidlo rozvlnění přívěsu, zasáhne stabilizační systém pro jízdu s přívěsem^[2]. Systém přesně dávkuje přibrzdování předních kol vozidla tak, aby zmírnil efekt rozvlnění přívěsu. Obvykle to postačuje k tomu, aby řidič dokázal vozidlo s přívěsem stabilizovat.

Při zásahu stabilizačního systému ve snaze zamezit rozvlnění přívěsu se na displeji řidiče zobrazí symbol elektronického řízení stability.



Symbol elektronického řízení stability

^[1] Nemáte-li klíny pro zajištění kol, můžete místo nich použít velký kámen nebo dřevěný hranol.

^[2] Elektronické řízení stability (ESC)

12.5. Doporučení pro nakládání

Z hlediska bezpečnosti i jízdních vlastností vozidla je důležité zajistit správný způsob nakládání.

Převoz nákladu obecně

Obsah této příručky představuje stav uživatelské příručky v době tisku a v budoucích případech nemusí být zcela platný. Další informace naleznete na první straně, kde je uvedena kompletní poznámka o vyloučení odpovědnosti.

Hmotnost nákladu a jeho umístění má dopad na těžiště, ovládání a jízdní vlastnosti vozu.

Varování

Volně převážené předměty

Volný předmět o hmotnosti 20 kg (44 liber) v případě čelní srážky za rychlosti 50 km/h (30 mph) působí stejnou nárazovou silou jako předmět o hmotnosti 1000 kg (2200 liber). Vždy dbejte doporučení ohledně převozu nákladu, abyste omezili riziko vzniku škod na majetku nebo zranění osob.

- Těžké předměty vždy ukládejte co nejnižší.
- Náklad vždy zajistěte pomocí popruhů nebo zádržné sítě upevněné do bezpečnostních ok. Při prudkém brzdění nebo v zatáčkách by se náklad mohl posunout. Zvýšené riziko hrozí v případech, kdy jsou sklopena zadní sedadla.
- Neukládejte předměty tam, kde by mohly bránit nafouknutí airbagů. Pokud převážený náklad přesahuje horní hranu oken, vždy ponechte mezeru nejméně 10 cm (4 palce) mezi oknem a nákladem. V opačném případě by nemusel správně fungovat hlavový airbag, který je zabudován do panelů nad okny.
- Vždy dodržujte specifikace vozidla týkající se hmotnosti a maximálního povoleného zatížení.
- Při nakládání věcí do kufru vždy předměty pevně opřete o opěradla zadních sedadel.
- Nepřevázejte náklad tak, aby se opíral o zadní stranu předních sedadel. V takovém případě, by nemusela správně fungovat ochrana proti zranění krku na předních sedadlech.
- Všechny ostré hrany, rohy nebo výčnělky bezpečně zakryjte.
- Veškerý náklad musí být po celou dobu jízdy řádně zajištěn. Popruhy je nutné pravidelně kontrolovat a případně dotáhnout, protože náklad se během jízdy mohl posunout.
- Pokud nějaké předměty ve voze již nepotřebujete, zbytečně je nepřevázejte. Snížením celkové hmotnosti vozidla zlepšíte jízdní vlastnosti i dojezd.

Převážení předmětů na střeše

Důležité

Náklad uložený na střeše by nikdy neměl přesahovat přes čelní sklo. Mohl by bránit správnému fungování senzorů vozidla.

Při přepravě nákladu na střeše vozidla používejte nosič nákladu doporučený společností Volvo. Snížíte tak riziko poškození vozidla a zvýšíte jízdní bezpečnost. Pečlivě dodržujte montážní pokyny dodávané společně s nosiči nákladu.

Náklad uložený vně vozidla má vliv na aerodynamiku, ovládání a citlivost vozidla na boční vítr. Vyšší odpor vzduchu má negativní vliv na spotřebu energie a dojezd.

- Těžké předměty vždy ukládejte co nejnižší.
- Rovnoměrně rozdělte zátěž mezi nosiče nákladu.
- Pokud dlouhý předmět přesahuje přes kapotu, nasadte na před vozidla tažné oko a použijte jej k zajištění nákladu.
- Jezděte plynule. Vyvarujte se prudké akcelerace či brzdění a rychlého projíždění zatáček.
- Sundejte nosiče nákladu, pokud je nepoužíváte. Zlepšíte tak jízdní vlastnosti i dojezd vozidla. Nosiče nákladu můžete pohodlně uložit do schránky v zavazadelníku.

Obsah této příručky představuje stav uživatelské příručky v době tisku a v budoucích případech nemusí být zcela platný. Další informace naleznete na první straně, kde je uvedena kompletní poznámka o vyloučení odpovědnosti.

13. Péče a údržba

Pravidelná péče a údržba pomáhá uchovávat interiér i exteriér vozidla v dobrém stavu.



V této části příručky popisujeme úkony pravidelné péče a čištění prováděné vlastními silami. Dále zde najdete informace o některých součástech vozidla vyžadujících speciální údržbu nebo informace ohledně servisní údržby.

Poznámka

Program údržby Volvo

Doporučujeme vždy dodržovat program údržby vašeho vozidla. Dobrý stav vozidla přispívá k dopravní bezpečnosti i provozní spolehlivosti.

13.1. Stav vozidla

Zobrazení stavu vozidla na středovém displeji je užitečnou pomůckou ke sledování bezporuchového stavu vašeho vozidla. Zde vás vozidlo informuje o případných zjištěných závadách.

Zobrazení stavu vozidla je obecné grafické vyobrazení se seznamem případných zjištěných závad. Mezi závadami se rozlišuje na základě jejich závažnosti. Drobnou závadou může být něco, co snadno vyřešíte vlastními silami, například dolítí kapaliny do ostřikovačů. Kritická závada může vyžadovat návštěvu servisu, abyste mohli vozidlo opět bezpečně používat. Závady doporučujeme vyřešit co nejdříve poté, co se objeví, zejména pokud se nejedná o závady drobné.

Důležité

Vozidlo nedokáže rozpoznat a zařadit všechny myslitelné druhy závad. Je proto důležité stav vozidla pravidelně kontrolovat a podle potřeby zajistit servis nebo údržbu. Pokud si nejste jisti závažností problému, ať již hlášeného přímo vozidlem či nikoli, obraťte se s dotazem na autorizovaný servis Volvo.

Zobrazení stavu vozidla otevřete stiskem symbolu vozidla  ve spodním pruhu a klepnutím na **Stav**.

13.2. Čištění a péče o exteriér

Exteriér vozidla uchováte v dobrém stavu odstraňováním nečistot a péčí o případné škrábance co nejdříve poté, co si jich povšimnete. Dobrý výhled z vozidla zajistíte udržováním lišt stěračů v dobrém stavu.



Vozidlo pravidelně myjte, podle potřeby dolévejte kapalinu do ostříkovačů a vyměňujte opotřebené lišty stěračů. Při pravidelné péči o exteriér bude vaše vozidlo nejen lépe vypadat, ale také jej déle uchováte v dobrém stavu.

13.2.1. Ruční mytí vnějšku vozidla

Chcete-li zamezit problematickému čištění zažrané špíny, vozidlo pravidelně myjte ihned poté, co se zašpiní. Předějete tak vzniku škrábanců a vozidlo samozřejmě bude i lépe vypadat.

Důležité

Kdy a kde mýt vnější povrchy vozidla

- Vozidlo umyjte co nejdříve poté, co se zapráší nebo zašpiní. Zamezíte tak akumulaci zažrané špíny, která často obsahuje větší částice a zbytky způsobující opotřebení a poškození, zejména při mytí vozidla.
- Ptačí trus nebo mízu či pryskyřici ze stromů co nejrychleji odstraňte. Jedná se o látky, které by mohly rychle poškodit lak a způsobit změny zbarvení.
- Nemyjte vůz na přímém slunečním světle. Mohlo by dojít k vysušení čisticího prostředku nebo vosku, který pak účinkuje jako abrazivum.
- Pokud bylo vozidlo vystaveno působení korozivních látek, jako např. kyselému dešti, soli, chemikáliím, železnému prášku, sazí či popelu, je nutné jej co nejdříve umýt, aby se předešlo poškození. V oblastech s vyššími průmyslovými emisemi doporučujeme mýt vozidlo častěji.
- Vozidlo myjte na místech k tomu určených, kde je zajištěn odvod odpadních vod a jejich zpracování v souladu s ekologickými předpisy. Myjte pouze na místech vybavených odlučovačem oleje.

Vysokotlaké mytí

- Zkontrolujte, zda jsou zavřené všechny dveře, okna i kryty.
- Čistěte krouživými pohyby a nepřibližujte se tryskou k povrchu vozidla blíže než 30 cm (1 stopu).
- Nestříkejte přímo na otvory nebo citlivá místa, jako např. zámky, kamery, dekory, otvory sání vzduchu nebo nabíjecí port.

Vozidlo nemyjte během nabíjení

Vozidlo nikdy nemyjte v době, kdy je připojen nabíjecí kabel.

Poznámka

- Čistěte opatrně a používejte správné pomůcky s ohledem na ošetřovaný typ povrchu.
- Používejte výhradně čisticí prostředky a produkty autokosmetiky doporučené firmou Volvo a vždy dodržujte příložený návod k použití.

Kompletní mytí exteriéru vozidla

1. Začněte opláchnutím podvozku včetně podběhů kol a nárazníků.
2. Opláchněte celý vůz, aby se rozpustily a omyly největší nečistoty. V případě silně znečištěných povrchů můžete použít studený odmašťovací prostředek.
3. Poté použijte houbu, autošampon a větší množství vlažné vody k omytí celého vozu.
4. Vozidlo osušte čistou měkkou jelenicí nebo jemnou mycí houbou. Zamezíte tak tvorbě skvrn po oschnutí vody, čímž se vyhnete dodatečnému leštění.
5. Po umytí vozidla odstraňte nečistoty z odvodňovacích otvorů ve dveřích a očistěte prahy dveří.
6. Zůstanou-li na povrchu skvrny od asfaltu, zbatve se jich odstraňovačem asfaltu.

Obsah této příručky představuje stav uživatelské příručky v době tisku a v budoucích případech nemusí být zcela platný. Další informace naleznete na první straně, kde je uvedena kompletní poznámka o vyloučení odpovědnosti.

V případě zvlášť odolných skvrn se obraťte s žádostí o radu na podporu Volvo. Stejně postupujte v případě, že výsledek mytí neodpovídá vašim očekáváním.

13.2.2. Mytí vozidla v automatické myčce

Volvo doporučuje mýt vozidlo ručně, abyste odstranili nečistoty i z hůře dostupných částí vozidla. Automatická myčka je však rychlým způsobem mytí vozidla ihned po jeho zašpinění.

Poznámka

Volvo u nového vozidla doporučuje prvních několik měsíců automatickou myčku nepoužívat. Lak musí nejprve dostatečně zatvrdnout.

Důležité

Před použitím automatické myčky

- Zkontrolujte, zda jsou zavřené všechny dveře, okna i kryty.
- Zamkněte vozidlo, aby se v myčce nevyklopily kliky dveří.
- Pokud během mytí nebudete ve vozidle sedět, snižte citlivost alarmu.
- Vypněte režim stěračů.
- Sklopte vnější zpětná zrcátka.
- Zajistěte všechny prvky pomocného osvětlení.
- Zapněte recirkulaci vzduchu.
- Deaktivujte funkce na podporu řízení, aby vozidlo nezačalo automaticky brzdit a nespouštělo zbytečné výstrahy.

1. Postupujte podle pokynů k najetí do automatické myčky a zastavte na určeném místě.

2. Při použití tunelové (průtahové) mycí linky:

- Zařaďte stupeň N a dejte nohu z brzdového pedálu. Nezatahujte parkovací brzdu.

Při použití portálové mycí linky:

- Zařaďte stupeň P, aby se zatáhla parkovací brzda.

3. Když mytí skončí, postupujte podle pokynů na myčce a vyjedte ven.

4. Nezapomeňte resetovat všechny funkce, které jste před vjetím do myčky změnili.

Varování

Po umytí vždy vyzkoušejte brzdy vozidla (včetně parkovací). Zamezíte tak vzniku koroze vlivem vlhkosti, která by mohla snížit brzdový účinek.

V případě zvlášť odolných skvrn se obraťte s žádostí o radu na podporu Volvo. Stejně postupujte v případě, že výsledek mytí neodpovídá vašim očekáváním.

13.2.3. Leštění a voskování

Když se vozidlo přestane lesknout, doporučujeme nanést novou vrstvu lešticího prostředku a vosku. Ten slouží jako další ochranná vrstva laku.

Vozidlo můžete voskovat kdykoli podle potřeby, avšak během prvního roku by lešení nemělo být nutné.

Důležité

Opatrnost především

- Matné povrchy nikdy neleštěte ani zde nepoužívejte prostředky určené pro vysoce lesklý lak. Povrch by pak mohl navždy zůstat lesklý.
- Při čištění lesklých ozdobných prvků hrozí nebezpečí, že se lesklá povrchová vrstva setře nebo poškodí.
- Pryžové a nelakované plastové součásti neleštěte ani nevoskujte.

Ohledně doporučených čisticích prostředků a produktů autokosmetiky se obraťte na podporu Volvo.

1. Chraňte vozidlo před přímým slunečním zářením. Nenanášejte leštidlo nebo vosk na povrchy o teplotě vyšší než 45 °C (113 °F).
2. Vozidlo důkladně umyjte a osušte.
3. Nejprve vozidlo vyleštěte a poté navoskujte. Dodržujte pokyny uvedené v návodu k použití. Některé produkty dostupné na trhu obsahují leštidlo i vosk.

13.2.4. Opravy poškozeného laku

Péčí o lak pomáháte udržovat exteriér vozidla v dobrém stavu. Lak pravidelně kontrolujte a případné škody ihned opravte, abyste předešli problémům do budoucna.

Nejčastější jsou poškození od odlétajících kaménků, škrábance a odřeniny podél hran dveří nebo na náraznících.

Důležité

Poškození laku před radarem může negativně ovlivnit rozpoznávací schopnosti radaru. Pokud odhalíte jakékoli poškození v blízkosti radarů, obraťte se kvůli opravě na servisní místo.^[1] Nevíte-li určitě, kde jsou radary vozidla zabudovány, jejich přehled naleznete v samostatné části této příručky.

Poznámka

Odstín se může v závislosti na šarži a značce barvy lehce odlišovat, a to i v případě stejného kódu. Volvo proto doporučuje se při jakémkoli poškození laku obracet na autorizované servisy Volvo i v případech, kdy byste opravu poškozeného laku zvládli vlastními silami.

- Vhodné opravné tužky a laky ve spreji vám doporučí prodejce Volvo.
 - Před zahájením opravy musí být povrch čistý a suchý.
 - Povrch by měl mít alespoň 15 °C (59 °F).
 - Dodržujte pokyny výrobce opravné tužky nebo laku.
1. Na poškozenou plochu nalepte krycí pásku. Poté ji sloupněte, abyste odstranili volné kousky laku.
 2. Pokud jsou okraje nerovné, zkuste oblast kolem místa poškození zlehka přeštit velmi jemným brusným plátnem. Poté plochu důkladně vyčistěte a nechte oschnout.
 3. Pokud poškození:
 - nezasahuje až na kov a na povrchu zůstala nepoškozená vrstva laku, můžete opravný lak aplikovat přímo na vyčištěný povrch.
 - zasahuje až na samotný kov, nejprve použijte podkladový nátěr.
 - je na plastovém povrchu, doporučujeme nejprve použít adhezivní podkladový nátěr. Stříkněte do víčka od spreje a v tenké vrstvě aplikujte nátěr štětečkem.
 - má podobu dlouhého škrábance, nalepte kolem poškozené plochy krycí pásku, abyste ochránili nepoškozený lak.
 4. Podkladový nátěr důkladně promíchejte a aplikujte jej jemným štětečkem, kouskem dřívka nebo něčím podobným. Nechte vyschnout.
 5. Nakonec aplikujte základní lak a čirý lak.

^[1] Volvo doporučuje veškeré servisní zásahy a opravy řešit prostřednictvím autorizovaných servisů Volvo.

13.2.4.1. Jak určit kód barvy laku

Obsah této příručky představuje stav uživatelské příručky v době tisku a v budoucích případech nemusí být zcela platný. Další informace naleznete na první straně, kde je uvedena kompletní poznámka o vyloučení odpovědnosti.

Kód barvy karoserie najdete na produktovém štítku, který se nachází na sloupku mezi předními a zadními dveřmi.

Pokud se lak vozidla poškodí nebo potřebujete karoserii opravit či přelakovat, je nutné znát přesný kód barvy.

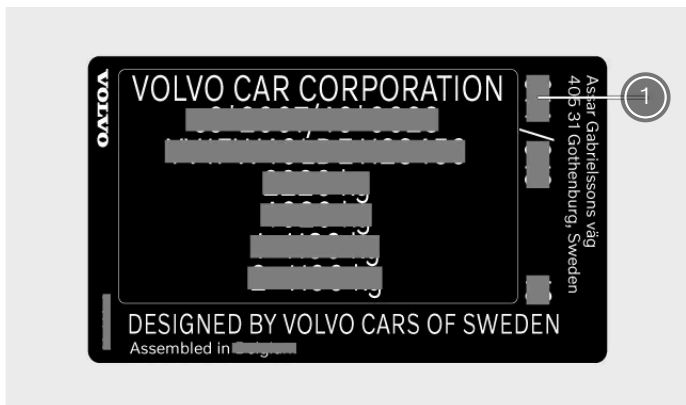

① Kód barvy laku

1. Přejděte na pravou stranu vozidla.
 2. Otevřete přední i zadní dveře.
 3. Podívejte se na sloupek dveří mezi předními a zadními dveřmi.
- > Štítek s kódem barvy najdete na vnější straně sloupku dveří v jeho spodní části.



13.2.5. Poškození čelního skla

V případě poškození je nutné čelní sklo co nejdříve opravit. Provedete-li zásah včas, drobná poškození a praskliny je často možné opravit bez nutnosti vyměňovat celé čelní sklo.

Malé praskliny a vady

Drobná poškození a praskliny se mohou rychle rozšířit až do fáze středního či vážného poškození skla. Zjistíte-li poškození skla, obraťte se na autorizovaný servis Volvo. Čelní sklo nechte co nejdříve opravit.

 **Důležité**

Sklo před kamerou a senzory

Jakékoli poškození čelního skla v místě před kamerou a senzory může negativně ovlivnit schopnosti rozpoznávání a systémy na rozpoznávání objektů založené. Toto platí i v případě drobných odloupenutí, škrábanců či prasklin.

- Při poškození čelního skla v tomto místě je vždy nutná prohlídka servisním technikem.
- Volvo doporučuje drobná poškození skla v místě před kamerou a senzory neopravovat. Namísto toho by se měla provést kompletní výměna čelního skla.

Vážné poškození skla

Pokud je čelní sklo vážně poškozeno, je nutné vyměnit celý skleněný panel.

 **Varování**

Bezpečnostní riziko

V případě konstrukčního poškození čelního skla s vozidlem dále nejezděte. Oslabená konstrukce skla se může velmi rychle zhoršovat, ovlivnit výhled ven a vážně ohrozit bezpečnost.

 **Poznámka**

Kompatibilita nového čelního skla

Nové čelní sklo i způsob jeho výměny musí splňovat specifikace Volvo, aby byla zajištěna bezpečnost a kompatibilita s dalšími prvky výbavy vozidla.

Kalibrace

Po výměně čelního skla je nutné, aby servisní technik provedl funkční kontrolu a kalibraci přední kamery umístěné za sklem, aby pracovala podle očekávání.

13.2.6. Doplnění kapaliny do ostřikovače

Víčko nádržky kapaliny do ostřikovačů najdete pod kapotou. Používejte pouze kvalitní kapalinu do ostřikovačů.

Klesne-li hladina kapaliny do ostřikovačů pod určitou úroveň, vozidlo vás samo upozorní.^[1]

i Poznámka

Objem nádržky

Objem nádržky s kapalinou do ostřikovačů činí přibližně 10,2 litru (10,8 amerického kvartu).

! Důležité

Kvalita kapaliny do ostřikovačů

- Používejte kapalinu do ostřikovačů s pH v rozmezí od 6 do 8.
- Používáte-li koncentrát kapaliny do ostřikovačů, naředte je podle pokynů na obalu za použití čisté vody s neutrálním pH.
- Volvo doporučuje v chladnějších obdobích používat nemrznoucí kapalinu do ostřikovačů, zejména hrozí-li pokles teplot pod nulu. Důvodem je zabránit škodám v případě zamrznutí kapaliny v čerpadle, nádržce a hadicích.

1. Otevřete kapotu vozidla.



Vyhledejte modré víčko se symbolem kapaliny do ostřikovačů a otevřete jej.

3. Nalijte do nádržky kapalinu do ostřikovačů. Snažte se kapalinu nerozlít kolem.

4. Zavřete víčko nádržky i kapotu vozidla.

^[1] Zbývá-li přibližně 1 litr (1 kvart).

13.2.7. Čištění stěračů

Stěrače odstraňují z čelního skla například nečistoty, prach, písek, hmyz a vodu nebo sníh. Stěrače je nutné pravidelně čistit, abyste měli z vozidla dobrý výhled a současně se prodloužila životnost lišt.

1. Aktivujte servisní režim stěračů prostřednictvím nabídky na středovém displeji. K lištám předních stěračů pak budete mít lepší přístup.
2. Opláchněte plochu stěračů vodou, abyste odstranili volné částice prachu a nečistot.
3. K čištění používejte houbu a vlažný mýdlový roztok nebo autošampon. Odklopte raménka stěračů od čelního skla, abyste měli ke stěračům lepší přístup.
4. K otření stěračů použijte jemný čistý hadřík.
5. Nezapomeňte raménka stěračů opět přiklopit k čelnímu sklu. Poté servisní režim stěračů deaktivujte.

! **Důležité**

Před jízdou stěrače vyzkoušejte. Při stírání sklo opláchněte dostatečným množstvím kapaliny do ostřikovačů. Ke správnému fungování stěračů je nutné, aby sklo bylo mokré.

13.2.8. Výměna lišt předních stěračů

Životnost lišt předních stěračů závisí na množství vody, zbytků a nečistot stíraných z čelního skla. Pokud lišty stěračů vykazují známky opotřebení, je nutné je vyměnit.

1. Aktivujte servisní režim stěračů prostřednictvím nabídky na středovém displeji.

2.



Obsah této příručky představuje stav uživatelské příručky v době tisku a v budoucích případech nemusí být zcela platný. Další informace naleznete na první straně, kde je uvedena kompletní poznámka o vyloučení odpovědnosti.

Odklopte stěrače od čelního skla.

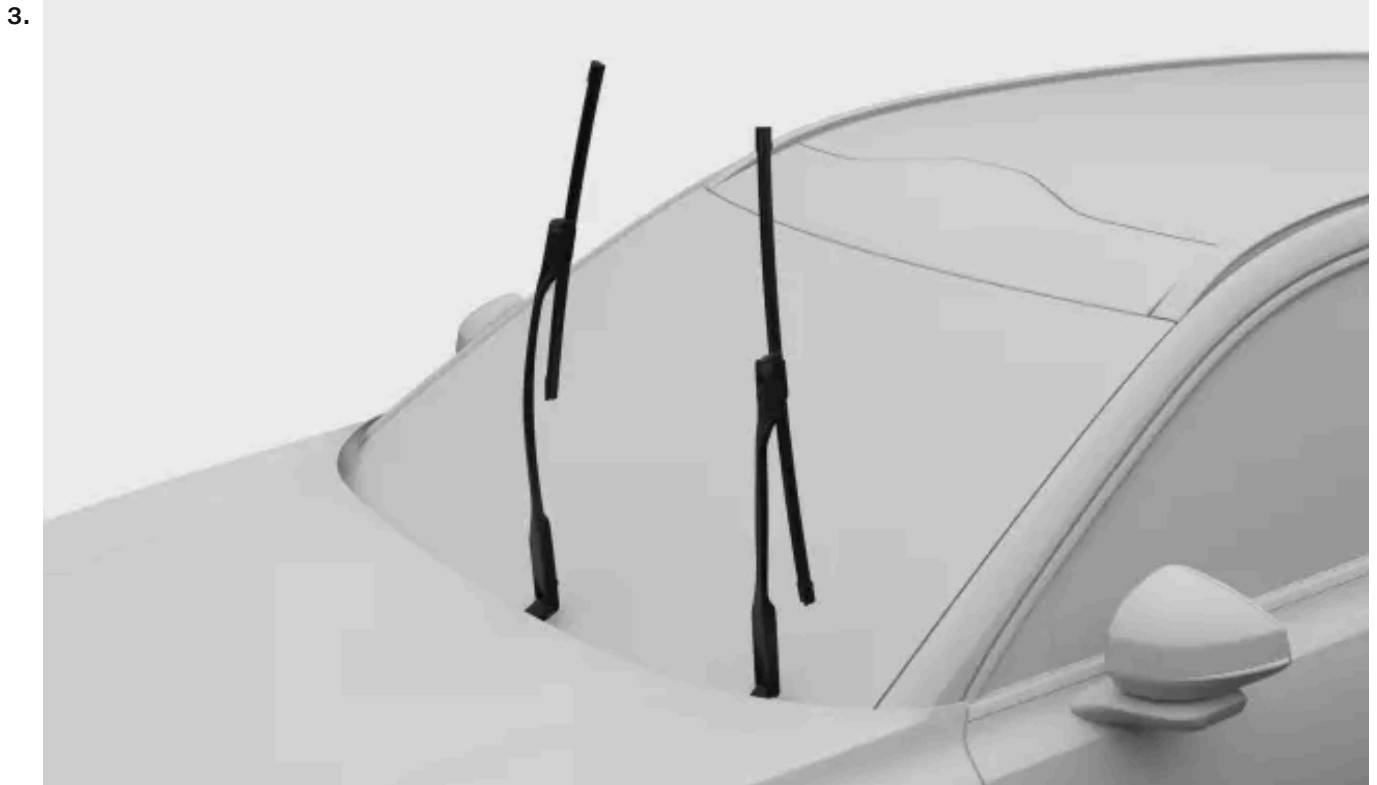

Opatrně popotáhněte spodní polovinu lišty stěrače směrem nahoru, aby byla lišta vodorovně.



Sundejte lištu stěrače z raménka.

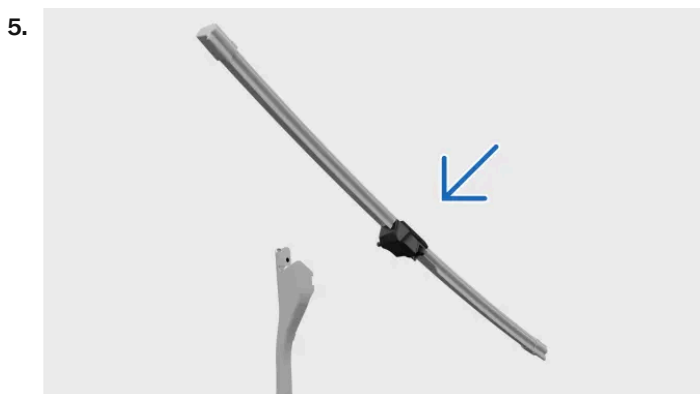

Lišta na straně řidiče je o něco delší než na straně spolujezdce. Nasuňte lištu stěrače na raménko. Po celou dobu se snažte držet lištu stěrače vodorovně. Výstupek na raménku stěrače musí zapadnout do otvoru na liště stěrače.

6. Uchopte lištu stěrače ve spodní části a zatáhněte za ni směrem dolů, aby byl stěrač visle. Zatlačte lištu do raménka stěrače, dokud neuslyšíte cvaknutí.
7. Zkontrolujte, zda je lišta pevně uchycena.
8. Raménka stěračů opět sklopte k čelnímu sklu.
9. Deaktivujte servisní režim stěračů.

13.2.9. Výměna lišty zadního stěrače

Životnost lišty zadního stěrače závisí na vodě a nečistotách stíraných ze zadního skla. Pokud lišta stěrače vykazuje známky opotřebení, vyměňte ji.

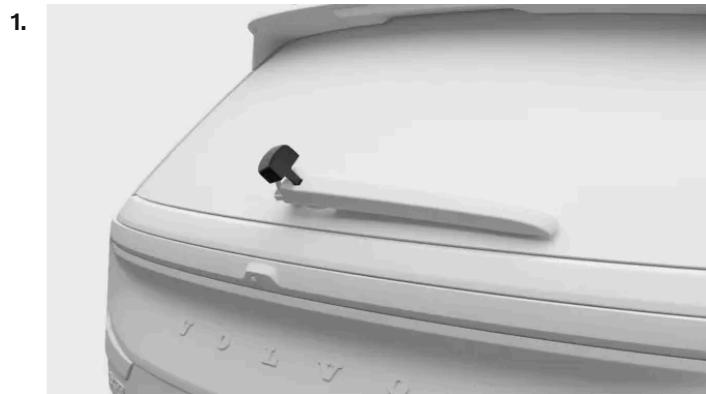

Vyhledejte plastovou krytku v místě, kde je raménko stěrače uchyceno k vozidlu. Krytku povolte nejprve na straně blíže k vám a poté na opačné straně. Plastovou krytku poté celou vytáhněte ven. Zpřístupníte tak konektor hadičky.

2.



Odpojte hadičku od konektoru. Pokud pevně drží na místě, zkuste jí lehce zavíkat.

3.



Uchopte raménko stěrače přibližně uprostřed, zvedněte jej a odklopte od zadního skla. V polovině dráhy pocítíte zvýšený odpor – to je poloha aretace stěrače. Raménko stěrače je nutné vyklopit dál přes polohu aretace, aby se opět nevrátilo k zadnímu sklu.

4.



Zatáhněte za lištu směrem dolů, dokud se neuvolní a neoddělí od raménka stěrače.

5.



Zatlačte novou lištu na místo, dokud neuslyšíte cvaknutí.

6. Zkontrolujte, zda nová lišta na raménku stěrače pevně sedí.

7.



Raménko přiklopte nazpět ke sklu.

8.



Hadičku lišty stěrače připojte k příslušnému konektoru. Opět sklopte plastovou krytku.

 **Poznámka**

Hadičku je nutné vést tak, abyste ji při opětovném nasazování plastové krytky nepřiskřípli.

13.2.10. Aktivace servisního režimu stěračů

V servisním režimu stěračů můžete vyčistit nebo vyměnit lišty předních stěračů. Po aktivaci tohoto režimu se stěrače posunou do jiné polohy na čelním skle, kde jsou lépe přístupné.

1. Stiskněte symbol vozidla  ve spodním pruhu a otevřete **Nastavení**.
 2. Klepněte na **Ovládání** → **Zrcátka a stěrače** → **Stěrače** → **Servisní poloha stěračů**.
 3. Aktivujte servisní režim.
- > Stěrače se posunou do přístupnější polohy, kde je můžete od čelního skla odklopit.

 **Důležité**

Sklopte stěrače zpět ke sklu

Po provedení nezbytných úkonů nezapomeňte stěrače sklopit zpět k čelnímu sklu. Spuštěním odklopených stěračů by se vozidlo mohlo poškodit.

Po sklopení stěračů ke sklu ihned servisní režim deaktivujte. To můžete udělat několika způsoby:

- Pomocí nastavení na středovém displeji.
- Vyjetím s vozidlem.
- Spuštěním stěračů nebo ostříkovačů.

13.2.11. Protikorozní ochrana

Korozi nejlépe zabráníte udržováním vozidla v čistotě. Také můžete využít dlouhodobou ochranu proti korozi.

Protikorozní ochrana zpravidla nevyžaduje údržbu kromě pravidelného čištění a mytí, kdy vozidlo zbavujete korozivních látek. Na lesklé součásti vozidla nikdy nepoužívejte silné zásadité nebo kyselé čisticí roztoky, které by mohly zapříčinit korozi. Kamínky odlétávající od povrchu vozovky mohou způsobit drobná poškození laku, kde se následně může vytvářet koroze. Poškozené místo opravte co nejdříve poté, co si jej všimnete.

Ochrana karoserie vozidla proti korozi a odření je založena na těchto opatřeních:

- ochranné vrstvy na povrchu plechových částí vozidla, nanesené postupem vysoce kvalitního lakování,
- zakrytí plastovými součástmi,
- hliníková slitina odolná proti korozi u exponovaných částí systému zavěšení kol.

13.3. Čištění a péče o interiér

Interiér vozidla zachováte v dobrém stavu správnou péčí o materiály a jejich čištěním.

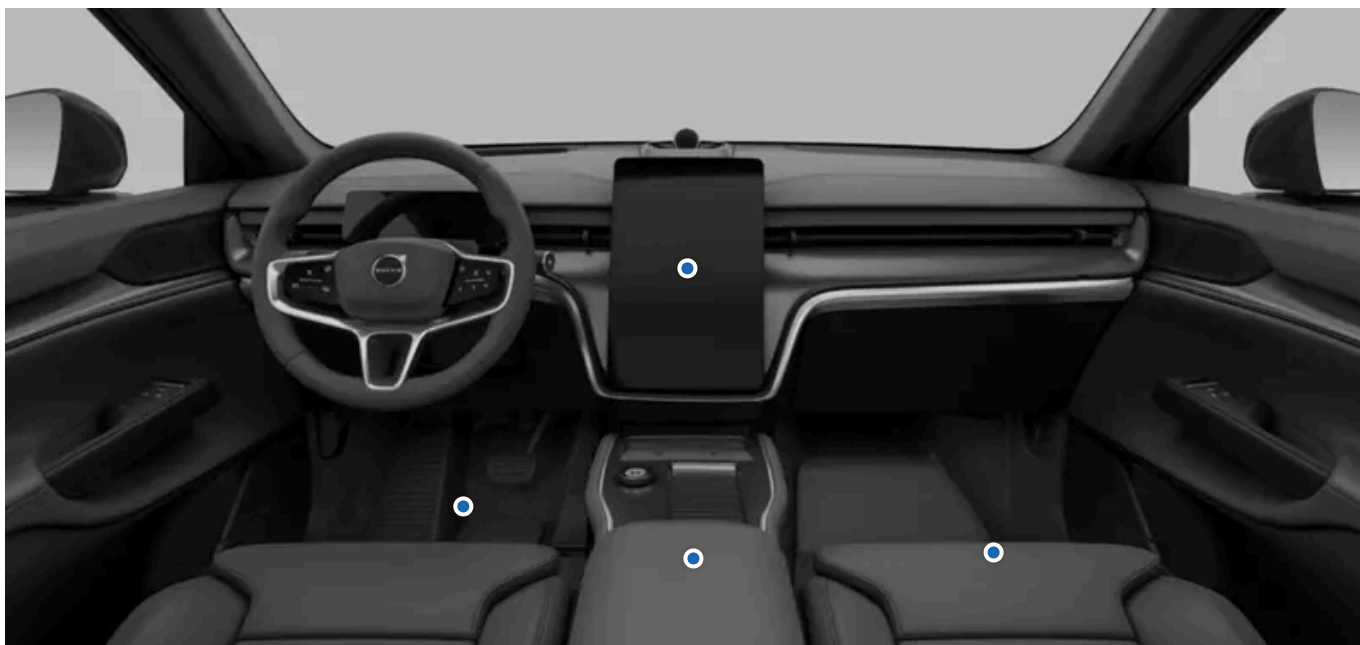

Využívejte úložné prostory v kabině i držáky nápojů, abyste měli ve vozidle co největší pořádek. Případné skvrny a nečistoty odstraňte co nejdříve poté, co je odhalíte, abyste předešli trvalému znečištění.

V případě zvlášť odolných skvrn se obraťte s žádostí o radu na podporu Volvo. Stejně postupujte v případě, že výsledek mytí neodpovídá vašim očekáváním.

13.3.1. Čištění látek a textilních materiálů

Dojde-li ke znečištění interiéru vozidla, například na čalounění stropu kabiny nebo sedadel, co nejdříve zjednejte nápravu.

Zde uváděná doporučení platí pro nejrůznější druhy látek čalounění.

 **Důležité**

Čištění čalounění

- Znečištěné povrchy neseškrabujte a ani je nedrhňte silou. Použijte raději jemné kruhové pohyby. Nezapomínejte, že ostré předměty nebo brusné materiály mohou vozidlo poškodit.
- Vždy vyčistěte celé čalounění. Po čištění samotných skvrn na čalounění mohou zůstat mokré kroužky nebo jiné viditelné stopy.
- Před čištěním čalounění nesundávejte.
- Některé oděvy, např. džíný nebo semiš, mohou textilní čalounění zbarvit.
- Dávejte pozor při čištění potahu stropu, nešetrný postup by jej mohl poškodit.
- Používejte výhradně čisticí prostředky a produkty autokosmetiky doporučené k čištění textilu. Vždy dodržujte příložený návod k použití.

 **Varování**

Sedadla s bočními airbagy

Čisticí prostředek nikdy nestříkejte přímo na boky sedadel s bočními airbagy. Raději je otřete látkou mírně navlhčenou vhodným čisticím prostředkem.

1. Volné částice prachu a nečistot vysajte nebo oprašte.
2. Očistěte plochu pomocí čisté mikrovláknové utěrky neutrální barvy a neuvolňující textilní prach, kterou jste předtím mírně navlhčili vodou nebo bezbarvým čisticím prostředkem. Čistěte jemnými kruhovými pohyby.

 **Tip**

Pro praní textilního čalounění se doporučuje použít stroj na čištění čalounění, který odsává čisticí roztok a provádí oplachování vodou.

3. Nechte materiál před dalším používáním zcela vyschnout.

 **Důležité**

Čištění bezpečnostních pásů

Po vyčištění nechte bezpečnostní pás plně vytažený, dokud zcela nevyschne.

13.3.2. Čištění kůže a vinylu

Obsah této příručky představuje stav uživatelské příručky v době tisku a v budoucích případech nemusí být zcela platný. Další informace naleznete na první straně, kde je uvedena kompletní poznámka o vyloučení odpovědnosti.

Kůže a vinyl ve vozidle se mohou časem znečistit a působením barevného oblečení mohou změnit barvu. Povrch musíte čistit a ošetřovat, aby byl odolnější vůči poškození.

Tyto pokyny k čištění kůže se týkají pouze prvků z pravé kůže.

 **Důležité**

Čištění čalounění

- Znečištěné povrchy neseškrabujte a ani je nedrhňte silou. Použijte raději jemné kruhové pohyby. Nezapomínejte, že ostré předměty nebo brusné materiály mohou vozidlo poškodit.
- K čištění koženého čalounění nepoužívejte parní čistič.
- Před čištěním čalounění nesundávejte.
- Čisticí přípravky na kůži a vinyl nepoužívejte na textilní povrchy.
- Používejte výhradně čisticí prostředky a produkt péče o vozidlo doporučené firmou Volvo a vždy dodržujte příložený návod k použití. Další informace vám poskytne podpora Volvo.

 **Varování**

Sedadla s bočními airbagy

Čisticí prostředek nikdy nestříkejte přímo na boky sedadel s bočními airbagy. Raději je otřete látkou mírně navlhčenou vhodným čisticím prostředkem.

1. Volné částice prachu a nečistot vysajte nebo oprašte.
2. Použijte mikrovláknovou utěrku neutrální barvy, kterou navlhčete čisticím prostředkem, a očistěte povrch jemnými krouživými pohyby.
3. Před dalším použitím nebo nanášením ošetřujících prostředků vždy nechte čalounění zcela vyschnout.

13.3.3. Čištění skel a lesklých povrchů

Pravidelně čistěte povrchy displejů, zrcátek a dotykových tlačítek. Při čištění netlačte.

 **Důležité**

Při čištění skel a lesklých povrchů

Neškrábejte a nepoužívejte žádné abrazivní čisticí prostředky na displeje, zrcátka a dotyková tlačítka. Reflexní povrch by se tak mohl poškodit.

1. Volné částice prachu a nečistot vysajte nebo oprašte.
2. Použijte mikrovláknovou utěrku mírně navlhčenou vodou a očistěte povrch jemnými krouživými pohyby.
3. Před dalším používáním nechte povrch zcela zaschnout.

13.3.4. Čištění plastových, kovových a dřevěných součástí v interiéru

Panely a ovládací prvky pravidelně čistěte. Případné skvrny ihned odstraňte.

Důležité

Netlačte příliš silně

Znečištěné povrchy neseškrabujte a ani je nedrhňte silou. Použijte raději jemné kruhové pohyby. Nezapomínejte, že ostré předměty nebo brusné materiály mohou vozidlo poškodit.

1. Volné částice prachu a nečistot vysajte vysavačem nebo setřete.
2. Použijte mikrovláknovou utěrku mírně navlhčenou vodou a očistěte povrch jemnými krouživými pohyby.

Důležité

Kapaliny nikdy nestříkejte přímo na elektrické součásti, například tlačítka nebo jiné ovládací prvky.

3. Nechte materiál před dalším používáním zcela vyschnout.

13.3.5. Čištění koberců

Koberce vozidla pravidelně čistěte. Vždy zkontrolujte, zda jsou správně usazeny na místě.

 **Důležité**

Netlačte příliš silně

Znečištěné povrchy neseškrabujte a ani je nedrhněte silou. Použijte raději jemné kruhové pohyby. Nezapomínejte, že ostré předměty nebo brusné materiály mohou vozidlo poškodit.

1. Koberce podlahy vyndejte a vyčistěte je samostatně. Uchopte koberec za upevňovací kolíky a lehce jím zatáhněte přímo nahoru.
2. Vysajte koberce i podlahu vozidla, abyste odstranili volný prach a nečistoty. Při čištění koberce nevytřepávejte ani nevyklepávejte, protože by mohly popraskat.
3. Očistěte plochu pomocí čisté mikrovláknové utěrky neutrální barvy, kterou jste předtím mírně navlhčili vodou nebo bezbarvým čisticím prostředkem. Čistěte jemnými kruhovými pohyby.
4. Před opětovným vsazením nechte koberec zcela vyschnout. Upevněte jej na příslušné místo zatlačením na povrch koberce u jednotlivých kolíků.

 **Varování**

U každého sedadla používejte pouze jeden koberec. Vždy zkontrolujte, zda je koberec řádně uchycen pomocí všech kolíků. Pokud by koberec u řidiče nebyl řádně uchycen, mohl by se posunout a při shrnutí pod pedály pak ohrozit bezpečnost.

13.4. Kola a pneumatiky

Pneumatiky nesou hmotnost vozidla a jeho nákladu, zprostředkují dobré záběrové schopnosti, potlačují vibrace a chrání ráfky kol před opotřebením. Seznamte se s doporučeními pro optimální používání kol a pneumatik.



Seznamte se s různými úlohami jako je udržování správného tlaku vzduchu v pneumatikách nebo výměna kola, abyste v případě potřeby neváhali, jak správně postupovat.

13.4.1. Doporučená kola a pneumatiky

Volvo doporučuje používat pouze kola a pneumatiky, které byly otestovány a schváleny společností Volvo a patří do nabídky originálního příslušenství Volvo. Kompletním kolem je míněna pneumatika nasazená na ráfek kola.

Doporučené pneumatiky

Z výroby je vozidlo vybaveno originálními pneumatikami Volvo, které mají na bocích označení VOL ^[1]. Vlastnosti těchto pneumatik plně vyhovují požadavkům daného vozidla. Při výměně pneumatik je proto důležité, aby toto označení měly i pneumatiky nové. Důvodem je zachování jízdních vlastností vozidla, cestovního pohodlí a spotřeby energie.

Originální pneumatiky

Z výroby je vozidlo vybaveno pneumatikami, jejichž parametry odpovídají štítku na sloupku u dveří řidiče

Pneumatiky mají dobrou trakci a zajišťují příznivé jízdní vlastnosti na suchém a mokřém povrchu. Nezapomeňte však, že pneumatiky byly vyvinuty tak, aby uvedené vlastnosti zajišťovaly na cestách bez sněhu a ledu. I když je vozidlo vybaveno stabilizačními systémy nebo pohonem všech kol, tyto pneumatiky nejsou určeny pro jízdu v zimě. Přejděte na zimní pneumatiky, jakmile to počasí vyžaduje.

U některých vozidel se používají kombinace pneumatik a ráfků pro lepší jízdní schopnosti nebo výkon. Jsou určeny pro rychlou jízdu na suchých površích a jsou odolné vůči vzniku akvaplaningu. Mohou se snáze poškodit vlivem povrchu vozovky a jejich životnost může být kratší.

Celoroční pneumatiky (s označením „All season“) nabízejí o něco lepší záběr na kluzkých površích než pneumatiky bez tohoto označení. K zachování dobré trakce na silnicích pokrytých sněhem a ledem však Volvo doporučuje na všech čtyřech kolech používat zimní pneumatiky.

Stáří pneumatiky

Společnost Volvo doporučuje vyměnit pneumatiky po 6 letech od data jejich prvního použití. Pokud nedokážete určit datum výroby, podívejte se na označení DOT^[2] na bočnici pneumatiky. Pneumatiky časem stárnou, a to i v případě, že se používají jen zřídka. Stáří proto může ovlivňovat jejich vlastnosti. Horké klima, časté převážení těžšího nákladu nebo působení ultrafialového záření může stárnutí pneumatik ještě urychlit. Nevyhovující stav pneumatiky poznáte například podle výskytu prasklin nebo celkového vyblednutí. Vykazuje-li pneumatika viditelné známky zhoršení vlastností, měla by se co nejdříve vyměnit.

Výměna pneumatik

Upozorňujeme, že na předních a zadních kolech se používají pneumatiky odlišného rozměru. Kola z výroby nikdy neprohazujte mezi přední a zadní nápravou.

Při výměně pneumatik za nové je důležité, aby všechny pneumatiky byly správného rozměru pro danou nápravu, jakož i stejného typu (radiální) a pokud možno od téhož výrobce jako pneumatiky původní. Společnost Volvo doporučuje používat pneumatiky s označením VOL. V opačném případě se mohou změnit záběrové schopnosti a jízdní vlastnosti vozidla.

Nesprávně nasazená kola zhoršují brzdné vlastnosti i schopnost odvádět vodu a roztátý sníh.

Rozměry ráfků kol a pneumatik

Varování

- Ráfků kol a rozměrů pneumatik jsou stanoveny v souladu s přísnými požadavky na stabilitu a jízdní vlastnosti vašeho vozidla Volvo. Používání neschválených velikostních kombinací ráfků kol a pneumatik může negativně ovlivnit stabilitu a jízdní vlastnosti vozidla.
- Na případné škody způsobené použitím neschválené velikostní kombinace ráfků kol a pneumatik se záruka na nové vozidlo nevztahuje. Volvo odmítá veškerou odpovědnost za případná usmrcení či zranění osob nebo škody způsobené takovým způsobem montáže.
- Nepoužívejte ocelové ani hliníkové ráfků kol v případě, že nesou známky poškození, jsou prasklé nebo deformované. Totéž platí, jsou-li na nich větší stopy koroze nebo byly svařovány či opravovány.

^[1] U některých rozměrů pneumatik se mohou vyskytnout rozdíly.

^[2] Zkr. „Department of Transportation“

13.4.1.1. Skladování pneumatik a kol

Nepoužívané pneumatiky je nezbytné skladovat na chladném, suchém a tmavém místě. Důležitý je i způsob uložení a případné působení chemických látek.

Uskladněné pneumatiky je důležité chránit před přímým slunečním zářením, deštěm, působením vody, zdroji tepla a jiskrami. Pneumatiky nikdy neukládejte do blízkosti rozpouštědel, benzínu, olejů a podobných látek. Zejména pak hořlavin.

Kola^[1] skladujte buďto zavěšená, nebo položená na boku na podlaze. Samotné pneumatiky bez ráfku byste při skladování nikdy zavěšovat neměli. Uložte je buďto svisle, nebo položené na boku. Pneumatika zavěšená bez ráfku by se mohla zdeformovat.

13.4.1.2. Péče o pneumatiky

Doporučujeme věnovat pozornost několika požadavkům, které pomáhají zachovat pneumatiky v co nejlepším stavu.

- Nerovnoměrnému opotřebení předejdete udržováním správného tlaku vzduchu v pneumatikách. Tlak je důležité pravidelně kontrolovat.
- Opotřebení se zvyšuje prudkým zrychlováním nebo brzděním a způsobem jízdy, kdy pneumatiky pískají.
- S rychlostí jízdy opotřebení pneumatik roste.
- Nesprávné vyvážení kol způsobuje nerovnoměrné a nadměrné opotřebení pneumatik, jakož i snížené jízdní pohodlí.
- Kola se musejí po celou dobu životnosti otáčet ve stejném směru.
- Zadní pneumatiky by měly mít minimálně stejně dobré záběrové schopnosti jako pneumatiky přední, aby se snížilo riziko přetáčivosti při prudkém brzdění.
- Při kontaktu s obrubníkem nebo vjetí do výmolu hrozí riziko trvalého poškození pneumatiky nebo kola.
- Opotřebení pneumatik závisí na stylu jízdy, stavu vozovky a klimatických podmínkách.

13.4.2. Označení na bočnici pneumatiky

Na bočnici pneumatiky najdete nejrůznější čísla a symboly. Zde uvádíme několik příkladů společně s vysvětleními.

Poznámka

Upozorňujeme, že následující označení pneumatik jsou uváděna pouze jako příklady. Některá z těchto označení se nemusí vašich pneumatik týkat. Stejně tak na pneumatikách můžete najít označení, které zde není uvedeno.

Rozměry pneumatik

Na všech pneumatikách je uveden rozměr, např. 265/40 R21 98 W.

265 Šířka pneumatiky (mm).

40 Poměr mezi výškou bočnice pneumatiky a šířkou běhounu (%).

R Radiální pneumatika. Označení RF a příslušný symbol určuje, že vozidlo je vybaveno pneumatikami s ochranou proti defektu.

21 Průměr ráfku kola (v palcích).

98 Kód pro maximální zatížení pneumatiky, tj. hmotnostní index pneumatiky.

W Rychlostní index určující maximální povolenou rychlost, symbol rychlosti.

Rozměry ráfku kola

Obsah této příručky představuje stav uživatelské příručky v době tisku a v budoucích případech nemusí být zcela platný. Další informace naleznete na první straně, kde je uvedena kompletní poznámka o vyloučení odpovědnosti.

U všech ráfků kol se používá označení rozměrů, například: 8J x 19 x 50.

- 8** Šířka ráfku (v palcích).
- J** Profil okraje ráfku.
- 19** Průměr ráfku kola (v palcích).
- 50** Přesazení v mm (vzdálenost mezi středem kola a dosedací plochou kola na náboji).

Klasifikace podle klimatických podmínek

Zde uvádíme několik příkladů klasifikace. Vhodnost použití za určitých klimatických podmínek dále může být označena symbolem.

- M+S nebo M/S** Zimní pneumatiky.
- AT** Terénní pneumatiky.
- AS** Celoroční pneumatiky.

Stáří pneumatiky

DOT YLX2 0819 Identifikační číslo pneumatiky (TIN) Tyto informace pomáhají výrobcí identifikovat pneumatiky v rámci bezpečnostních svolávacích kampaní.

1. DOT^[1]
2. První dva nebo tři znaky představují kód závodu, kde byla pneumatika vyrobena.
3. Další dva znaky představují kód velikosti dané pneumatiky.
4. Poslední čtyři číslice určují týden a rok, kdy byla pneumatika vyrobena. Například 0819 znamená, že pneumatika byla vyrobena v 8. týdnu roku 2019.

Případná další čísla nebo písmena jsou vlastní kódy výrobce k prodejním účelům.

Maximální zatížení a tlak

Maximální zatížení 685 kg (1610 lbs). Určuje maximální zatížení (nosnost) pneumatiky.

Maximální tlak 240 kPa (35 psi). Maximální tlak huštění, který nesmí být u této pneumatiky nikdy překročen. Tuto limitní hodnotu určuje výrobce pneumatiky.

Minimální přípustný index zatížení a rychlostní index



Varování

Minimální přípustný index zatížení (LI) a rychlostní index (SS) pneumatik u konkrétní motorizace najdete v příslušných oddílech s technickými údaji v rámci této příručky. Pneumatiky s příliš nízkým indexem zatížení nebo rychlostním indexem se mohou přehřívat a následně poškodit.

Typ, materiály a směr otáčení pneumatiky

- P** Značí, že pneumatika je určena pro osobní vozidla.
- VOL** Originální pneumatiky Volvo.

Vrstvy: Běhoun 2 polyester, 2 ocel, 1 polyamid. Bočnice 2x polyester.	Uvádí počet kordových vložek nebo počet vrstev pogumované tkaniny u běhounu a bočnice pneumatiky. Výrobci pneumatik jsou také povinni uvádět počet vrstev materiálu v pneumatice a bočnici. Může se jednat o ocel, nylon, polyester a některé další materiály.
Symbol šipky	U pneumatik s jednosměrným vzorkem je směr otáčení vyznačen šipkou na boku pneumatiky.

Jednotná klasifikace kvality pneumatik (UTQG)

Odolnost běhounu 200	Odolnost běhounu proti opotřebení je srovnávací hodnocení podle rychlosti opotřebení pneumatiky v rámci standardizované zkoušky. Vyšší hodnota je lepší.
Hodnocení přilnavosti AA	Hodnocení přilnavosti pneumatiky je založeno na standardizované zkoušce přilnavosti při brzdění v přímém směru. Používané stupně přilnavosti jsou AA, A, B a C (od nejvyšší po nejnižší).
Odolnost proti přehřívání A	Odolnost proti přehřívání je schopnost pneumatiky snášet teplo za podmínky, že je správně nahuštěna a nepřetěžuje se. Používaná hodnocení odolnosti proti přehřívání jsou A, B a C (od nejvyšší po nejnižší).

^[1] Zkr. „Department of Transportation“

13.4.2.1. Ukazatele opotřebení vzorku pneumatiky

Ukazatele opotřebení vzorku informují o hloubce vzorku pneumatiky.

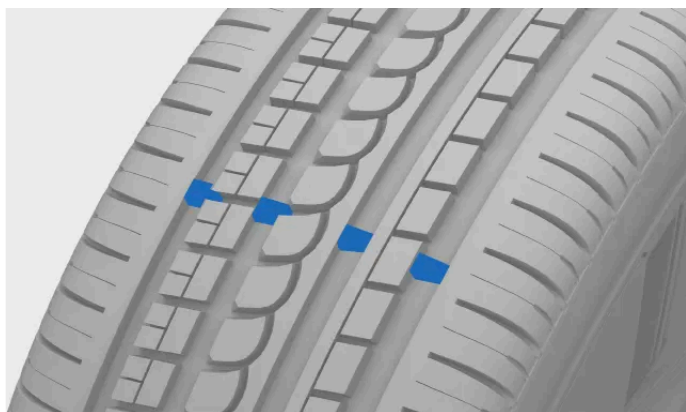

Jako ukazatele opotřebení slouží úzké drážky vedené podélně přes vzorek běhounu pneumatiky. Na bočnici pneumatiky jsou uvedena písmena TWI ^[1].

! Důležité

- S ohledem na bezpečné záběrové schopnosti za deště a sněhu byste měli pneumatiky vyměnit ještě před sjetím až na ukazatel opotřebení.
- V případě zimních pneumatik doporučuje společnost Volvo pneumatiky se vzorkem hlubším než 4 milimetry (1/8 palce). U letních pneumatik pak vzorek o hloubce nejméně 1,6 milimetru (1/16 palce).

^[1] Tread Wear Indicator (ukazatel opotřebení běhounu)

13.4.3. Výměna kola

Při výměně kola vždy dodržujte doporučený postup.

Varování

Zvedání vozidla při výměně kola

Před výměnou kola je nutné zvednout vozidlo tak, aby se kolo nedotýkalo země. Postupujte přesně podle pokynů pro bezpečné zvedání vozidla.

- Měníte-li kolo přímo v provozu nebo blízko vozovky, dbejte na to, abyste byli dobře vidět. Zapněte výstražná světla, postavte na viditelné a současně bezpečné místo výstražný trojúhelník a oblečte si reflexní vestu.
- Určete bezpečné místo pro čekání zbytku posádky, tedy dále od vozidla a dopravy.
- Zodpovídáte za bezpečnost v prostoru kolem zvednutého vozidla. Nenechte ve voze nikoho sedět ani se pohybovat v jeho těsné blízkosti.
- Nelezte pod vozidlo a též nikoho nenechte pod vozidlo na zvedáku strkat ruce nebo nohy.

Poznámka

Před zvedáním vozidla ze země musíte aktivovat režim zvedání.

Před demontáží kola

Kola jsou na vozidle upevněna pomocí šroubů. Zabezpečení je možné zvýšit používáním bezpečnostních šroubů.

Důležité

- Zkontrolujte, zda rozměry rezervního kola odpovídají předepsaným rozměrům pro vaše vozidlo.^[1]
- Před zahájením práce si pečlivě přečtěte všechny pokyny. Než začnete vozidlo zvedat, připravte si všechny potřebné nástroje.^[2]

Demontáž kola

1. Ručně sundejte krytku upevňovacích prvků kola. Žádné nástroje nejsou zapotřebí.
2. Zatímco vozidlo ještě stojí na zemi, klíčem na kola povolte upevňovací prvky kola přibližně o 0,5 až 1 otáčku. Zranění zamezíte tím, že na klíč prodloužený směrem doleva zatlačíte směrem k zemi. Upevňovací prvek kola se povoluje otáčením proti směru hodinových ručiček. Jsou-li nasazeny bezpečnostní šrouby, začněte s nimi.
3. Dodržujte pokyny k bezpečnému zvedání vozidla. Nezapomeňte aktivovat režim zvedání.
4. Zvedněte vozidlo dostatečně vysoko, aby kolo, které se chystáte měnit, nebylo v kontaktu s povrchem země. Sundejte upevňovací prvky a poté sundejte celé kolo.



Tip

Při přezouvání letních a zimních kol si poznamenejte, na které straně byla původně namontována, např. pomocí písmen L a P.

Montáž kola

- Očistěte plochy mezi kolem a nábojem.
- Nasadte kolo. Nezapomeňte všechny upevňovací prvky utáhnout. Na předepsaný moment však utahujte až po spuštění vozidla na zem, kdy se kolo již nemůže otáčet.



Varování

- Přední a zadní kola se rozměrově liší. U každého kola zkontrolujte, zda jste jej nasadili na správnou nápravu. Chybná montáž kol může ovlivnit ovladatelnost vozidla.
- Na závity upevňovacích prvků kola nikdy nenanášejte mazivo. Upevňovací prvky kola by se po dotažení mohly opět povolít.

- Spusťte vozidlo na zem.
- Dotáhněte upevňovací prvky. Postupujte křížovým způsobem. Používáte-li bezpečnostní šrouby, dotáhněte je jako poslední. Všechny upevňovací prvky je nutné vždy pevně dotáhnout. Dotahujte na moment 140 Nm (103 lb-ft). Utahovací moment zkontrolujte momentovým klíčem. Při nadměrném utažení nebo nedotažení upevňovacích prvků může dojít k poškození závitů či samotného kola.



Upevňovací prvky kola dotahujte křížovým způsobem.

- Na upevňovací prvky kola opět nasadte krytku. Se správným umístěním pomáhají vodící značky. Nakonec krytku prvně zatlačte na místo. Zkontrolujte, zda bezpečně sedí na místě.
- Zkontrolujte tlak nahuštění a uložte novou referenční hodnotu do systému pro monitorování tlaku vzduchu v pneumatikách.



Varování

Kontrola upevňovacích prvků kola

Několik dnů po výměně kola možná bude nutné upevňovací prvky kola dotáhnout. Vlivem teplotních rozdílů a vibrací by se mohly mírně povolit.

Vlastnosti kol po výměně

Věnujte zvýšenou pozornost příznakům upozorňujícím na nesprávnou montáž kol. Mohlo by dojít ke změně brzdných vlastností vozidla a schopnosti odvádět vodu nebo rozbředlý sníh.

Pokud jste použili kola odlišného typu nebo rozměru, zpočátku jezděte se zvýšenou opatrností. V důsledku výměny kol se mohla změnit dynamika a jízdní vlastnosti vozidla.

^[1] Některá rezervní kola mohou mít jiný rozměr. Pokud bylo pro vozidlo schváleno rezervní kolo, které se chystáte použít, odlišný rozměr nevádí.

^[2] Používejte nástroje určené pro váš model vozidla.

13.4.3.1. Rezervní kolo

V případě defektu pneumatiky můžete dočasně použít rezervní kolo ^[1], dokud se původní kolo neopraví nebo nevymění.

Je určeno pouze k dočasnému použití. Rezervní kolo byste měli co nejdříve vyměnit za plnohodnotné.

Nepoužívané rezervní kolo se uchovává v obalu na podlaze kufru vozu. Kolo musí být pevně zajištěno dvěma příčnými popruhy, upevněnými ke čtyřem okům na podlaze vozidla.



Varování

Před vyjetím s rezervním kolem

- Používejte pouze takové rezervní kolo, které bylo schváleno pro váš vůz.
- Jízda s více než jedním rezervním kolem je zakázána.
- Pokud je rezervní kolo na přední nápravě, nesmí se používat sněhové řetězy.
- Rezervní kolo je zakázáno opravovat.
- Rezervní kolo nafoukněte na tlak doporučený výrobcem.

Jízda s rezervním kolem

- Je-li nasazeno rezervní kolo, nikdy nepřekračujte rychlost 80 km/h (50 mph).
- Po nasazení rezervního kola se mohou změnit jízdní vlastnosti vozidla. Rezervní kolo je důležité co nejdříve vyměnit za původní.

 **Důležité**

Rezervní kolo je o něco menší než původní kola vozidla. Po jeho nasazení se proto změní světlá výška vozu. Dávejte pozor na vysoké obrubníky a nemyjte vůz v automatické myčce.

 **Poznámka**

Po nasazení rezervního kola nemusí správně fungovat systém monitorování tlaku v pneumatikách.

^[1] Rezervní kolo je speciálního typu.

13.4.3.2. Zimní pneumatiky

Zimní pneumatiky jsou určeny k jízdě na zasněžených a zledovatělých cestách. Zimní pneumatiky by měly mít hlubší vzorek než pneumatiky letní.

Rozměry

U zimních pneumatik je důležité, aby všechny čtyři pneumatiky byly správného typu. Další informace vám poskytne prodejce Volvo.

Pneumatiky s hroty

Zimní pneumatiky s hroty byste měli prvních 500 až 1000 km (300 až 600 mil) pouze opatrně zajíždět, aby hroty správně dosedly. Zajistíte tím delší životnost pneumatik, zejména pak hrotů.

 **Poznámka**

Na používání pneumatik s hroty se mohou vztahovat různé právní předpisy. Používané pneumatiky musejí splňovat místní předpisy a vyhlášku o silničním provozu.

Hloubka vzorku

Jízda na ledu, sněhu, v plískanicích a za nízkých teplot klade na pneumatiky vyšší nároky než jízda v létě. Volvo doporučuje používat zimní pneumatiky se vzorkem o hloubce nejméně 4 mm (0,15 palce).

 **Poznámka**

Rychlostní index

U zimních pneumatik^[1] je povolen nižší rychlostní index než maximální rychlost vozidla. Pokud však mají zimní pneumatiky nižší rychlostní index, než činí maximální rychlost vozidla, nesmíte překračovat rychlost jízdy limitovanou rychlostním indexem pneumatik.

^[1] Platí pro pneumatiky s hroty i bez hrotů

13.4.3.3. Používání sněhových řetězů

Sněhové řetězy pomáhají zlepšovat záběrové schopnosti v zimních podmínkách. Je však třeba pamatovat na některá omezení.

 **Varování**

Na používání sněhových řetězů se vztahují následující omezení:

- Používejte originální sněhové řetězy Volvo nebo ekvivalentní řetězy navržené pro daný model vozidla a rozměry pneumatik i kol.
- Používejte výhradně jednostranné sněhové řetězy.
- Nesprávné sněhové řetězy mohou způsobit vážné poškození vozidla nebo dopravní nehodu.

 **Poznámka**

Používání sněhových řetězů může způsobovat poruchy systému monitorování tlaku vzduchu v pneumatikách.

Montáž sněhových řetězů

- Sněhové řetězy vždy nasazujte a sundávejte na bezpečném místě.
- Vždy dodržujte místní zákony a předpisy týkající se používání sněhových řetězů.
- Vždy dodržujte montážní pokyny od výrobce.
- Na obou kolech jedné nápravy vždy musí být nasazen řetěz téhož typu.
- Volvo doporučuje nepoužívat sněhové řetězy na kolech větších než 20 palců.
- Vždy zkontrolujte, zda rozměr řetězů odpovídá kolům.
- Sněhové řetězy je povoleno používat pouze na zadních kolech.^[1]
- Používáte-li kola jiného rozměru než kola originální, některé sněhové řetězy pravděpodobně nebudete moci použít.

Obsah této příručky představuje stav uživatelské příručky v době tisku a v budoucích případech nemusí být zcela platný. Další informace naleznete na první straně, kde je uvedena kompletní poznámka o vyloučení odpovědnosti.

- Je nutné zachovat dostatečně velký prostor mezi řetězy a prvky brzdové soustavy, odpružení a karoserie. Je zakázáno používat takové řetězy, které by mohly poškodit prvky brzdové soustavy.
- Potřebujete-li s vozidlem během nasazování či sundávání řetězů popojet, nepřejíždějte koly přes spojovací prvky řetězů.
- Nasazené řetězy co nejvíce napněte a pravidelně jejich napnutí kontrolujte.



Tip

Nasazování sněhových řetězů si předem natrénujte.

Jízda se sněhovými řetězy

- Po nasazení řetězů s vozem asi 200 metrů popojedte. Poté zastavte a zkontrolujte, zda řetězy pevně sedí na místě.
- Nikdy nepřekračujte rychlostní omezení uváděné výrobcem řetězů. S nasazenými řetězy však nikdy nejezděte rychleji než 50 km/h (30 mph).
- Sněhové řetězy sice za určitých podmínek zlepšují záběrové schopnosti vozidla, avšak negativně ovlivňují jiné jízdní vlastnosti. Pokud možno se vyhýbejte nerovnostem, jako například hrbolům či výmolům. Také se vyhněte rychlému nebo ostrému zatáčení, stejně jako prudkému brzdění.
- Na površích bez sněhu či ledu řetězy nepoužívejte, protože zbytečně dochází k opotřebením sněhových řetězů i kol.
- Při jízdě se sněhovými řetězy mějte v nastavení vždy zapnutý pohon všech kol^[2].

Další informace vám poskytne prodejce Volvo.

^[1] Týká se i vozidel s pohonem všech kol.

^[2] AWD

13.4.4. Kontrola opotřebením brzdových kotoučů

Brzdové kotouče na vašem vozidle se časem opotřebovávají. Zkontrolujte je, abyste se ujistili, že brzdový systém funguje správně.

Na každém brzdovém kotouči je vyryta nebo vyražena hodnota minimální tloušťky. Pravidelné měření tloušťky brzdových kotoučů pomocí posuvného měřítka nebo podobného nástroje vám pomůže zjistit, zda je třeba je vyměnit.

 **Varování**

Zvedání vozidla při demontáži kola

Při demontáži kola je nutné zvednout vozidlo tak, aby se kolo nedotýkalo země. Postupujte přesně podle pokynů pro bezpečné zvedání vozidla.

- Pokud demontujete kolo přímo v provozu nebo blízko vozovky, dbejte na to, abyste byli dobře vidět. Zapněte výstražná světla, postavte na viditelné a současně bezpečné místo výstražný trojúhelník a oblečte si reflexní vestu.
- Určete bezpečné místo pro čekání zbytku posádky, tedy dále od vozidla a dopravy.
- Zodpovídáte za bezpečnost v prostoru kolem zvednutého vozidla. Nenechte ve voze nikoho sedět ani se pohybovat v jeho těsné blízkosti.
- Nelezte pod vozidlo a též nikoho nenechte pod vozidlo na zvedáku strkat ruce nebo nohy.

 **Poznámka**

Před zvedáním vozidla ze země musíte aktivovat režim zvedání.

1. Demontujte kolo.
2. Zkontrolujte, zda povrch brzdového kotouče nevykazuje známky opotřebení, a změřte jeho tloušťku.

 **Varování**

Pokud je tloušťka brzdového kotouče menší, než je uvedeno v hodnotě minimální tloušťky, je třeba brzdový kotouč neprodleně vyměnit. Další používání opotřebovaných součástí po překročení této hranice může snížit brzdný účinek a ohrozit bezpečnost.

13.4.5. Defekty

Zaznamenáte-li defekt pneumatiky, je nutné kvůli bezpečnosti provést několik věcí, zejména pokud k defektu došlo během jízdy.

Nastane-li defekt během jízdy, prioritou je zajistit bezpečnost. Zapněte výstražná světla a pokud možno s vozem zajedte na místo, kde nebude hrozit bezprostřední nebezpečí. Podle potřeby přivolejte asistenční službu.

Varování

- Máte-li defekt pneumatiky, s vozidlem nejezděte. Taková jízda není bezpečná a hrozí riziko poškození vozidla.
- Je-li to možné, vystupujte z vozidla na straně s menší intenzitou dopravy, abyste nezpůsobili nehodu.
- Umístěte výstražný trojúhelník, abyste včas varovali ostatní vozidla projíždějící kolem. Nezapomeňte si nejprve obléci výstražnou vestu.

Tip

Je-li vaše vozidlo vybaveno sadou na opravu pneumatiky, před jejím použitím si přečtěte příslušné pokyny.

13.4.5.1. Nouzová oprava defektu

Vaše vozidlo je vybaveno sadou na opravu pneumatiky^[1], kterou využijete při opravách menších defektů pneumatiky. Sada obsahuje nádobku s těsnicím prostředkem a kompresor.

Varování

Před použitím sady si přečtěte všechny pokyny.

Po použití sady pro nouzovou opravu pneumatiky nejezděte s vozidlem rychleji než 80 km/h (50 mph).



Kompresor

Kompresor byl schválen výrobcem Volvo pro nouzové opravy defektů. Podle potřeby můžete kompresor použít i ke kontrole nebo úpravě tlaku standardních pneumatik.

Kompresor je elektrické zařízení. Po skončení životnosti kompresoru postupujte dle platných místních předpisů pro likvidaci elektroodpadu.

Těsnicí prostředek

Obsah této příručky představuje stav uživatelské příručky v době tisku a v budoucích případech nemusí být zcela platný. Další informace naleznete na první straně, kde je uvedena kompletní poznámka o vyloučení odpovědnosti.

Těsnicí prostředek slouží k nouzové opravě pneumatiky. Dokáže účinně utěsnit defekt v běhounu pneumatiky, avšak při poškození bočnice se jeho použití nedoporučuje. Pokud na pneumatice pozorujete větší trhliny, praskliny a podobná poškození, neměli byste ji těsnicím prostředkem opravovat.

Po vypršení doporučeného data spotřeby^[2] je nutné nádobku s těsnicím prostředkem vyměnit. Prošlá nádobka je považována za nebezpečný odpad.

^[1] Označuje se též jako sada pro nouzovou opravu defektu nebo TMK

^[2] Viz datum spotřeby na nádobce.

13.4.5.1.1. Používání sady na nouzovou opravu pneumatiky

Při používání sady na nouzovou opravu pneumatiky je důležité dodržovat několik zásad. Před zahájením práce si vždy pečlivě přečtěte příslušný postup.

Poznámka

Tyto pokyny se týkají sady na nouzovou opravu pneumatiky dodávanou výrobcem Volvo.



Přehledné zobrazení kompresoru ze sady na opravu pneumatiky

- ① Tlakoměr
- ② Redukční ventil
- ③ Štítek s maximální povolenou rychlostí
- ④ Vzduchová hadice

5 Elektrický kabel



Nádobka s těsnicí hmotou

Varování

Těsnicí prostředek může být zdraví škodlivý

Těsnicí prostředek obsahuje látky, které v případě požití mohou poškodit vaše zdraví. Obsah též může vyvolat alergické reakce nebo způsobit jiná poškození dýchací soustavy, pokožky, centrální nervové soustavy a zraku.

Bezpečnostní opatření

- Ukládejte sadu mimo dosah dětí.
- Zamezte dlouhodobému nebo opakovanému kontaktu s pokožkou. Při potřísnění oděvu těsnicím prostředkem si oděv sundejte.
- Po manipulaci s prostředkem si řádně umyjte ruce.

První pomoc

- Požití: Nevyvolávejte zvracení, pokud vám to přímo nedoporučil lékař. Vyhledejte lékařskou pomoc.
- Potřísnění pokožky: Zasažené oblasti umyjte mýdlem a vodou. Při výskytu nežádoucích příznaků vyhledejte lékařskou pomoc.
- Zasažení očí: Vyplachujte větším množstvím vody nejméně po dobu 15 minut za občasného přizvednutí horních a spodních víček. Při výskytu nežádoucích příznaků vyhledejte lékařskou pomoc.
- Vdechnutí: Odveďte zasaženou osobu na čerstvý vzduch. Pokud podráždění přetrvává, vyhledejte lékařskou pomoc.

- Před zahájením práce zkontrolujte, zda je vypínač kompresoru ve vypnuté poloze.
- Během opravy vzduchovou hadici neodstraňujte.
- Pokud byl defekt způsoben hřebíkem nebo podobným ostrým předmětem, který je stále v pneumatice, nevytahujte jej. Otvor se tak snáze utěsní.
- Je-li nutné opravu provést přímo v provozu, zapněte výstražná světla nebo použijte výstražný trojúhelník, pokud jej máte k dispozici.

Příprava

1. Na viditelné místo před řidičem, například v prostoru čelního skla, umístěte štítek s připomínkou maximální rychlosti. Štítek najdete na kompresoru.
2. Sundejte štítek z nádoby s těsnicím prostředkem a nalepte jej na ráfek nebo pneumatiku. Pomůže vám to zapamatovat si, kterou pneumatiku máte vyměnit.
3. Našroubujte nádobku až na doraz do držáku. Držák je na kompresoru v místě, kde byl původně štítek s maximální rychlostí. Úniku těsnicího prostředku zabraňuje zpětný uzávěr. Po upevnění již nádobku nelze odstranit. Demontáž provádí pouze servis ^[1].
4. Jeden konec vzduchové hadice připojte k horní straně nádoby s těsnicím prostředkem, kde byl předtím umístěn štítek.
5. Odšroubujte čepičku ventilku pneumatiky a druhý konec vzduchové hadice upevněte k pneumatice. Konektor vzduchové hadice našroubujte na celý závit ventilku.

Zahájení opravy defektu

6. Zapojte kompresor do 12V zásuvky vozidla a zkontrolujte, zda napájení ze zásuvky funguje. ^[2]
 7. Spusťte kompresor stiskem vypínače.
- > Tlak kompresoru se postupně zvyšuje. Tlak může dočasně vystoupat až na 6 barů (87 psi), ale zhruba po 30 sekundách se ustálí.



Varování

Nikdy nestůjte vedle pneumatiky, je-li kompresor zapnutý. Objeví-li se prasklina nebo vyboulení povrchu, kompresor okamžitě vypněte. Ukončete opravu a obraťte se na službu Volvo Assistance kvůli bezpečnému odtahu vozidla.

8. Nafukujte pneumatiku po dobu 7 minut, nebo dokud tlak nedosáhne hodnoty 3,5 baru (51 psi).



Důležité

Nenechávejte kompresor běžet déle než 10 minut, abyste zamezili přehřívání.

9. Vypněte kompresor a zkontrolujte tlak vzduchu pomocí tlakoměru. Minimální tlak je 1,8 baru (26 psi), maximální tlak 3,5 baru (51 psi). Je-li tlak příliš vysoký, upustte vzduch redukčním ventilem.



Varování

Pokud tlak nedosahuje 1,8 baru (26 psi), otvor v pneumatice je příliš velký. Nepokračujte v opravě a kontaktujte službu Volvo Assistance kvůli bezpečnému odtahu vozidla.

10. Vytáhněte kompresor z 12V zásuvky.
11. Odšroubujte vzduchovou hadici z pneumatiky a nasadte krytku, aby zbytek těsnicího prostředku nevytekl ven.
12. Nasadte zpět čepičku ventilku.
13. Co nejdříve s vozidlem vyjeďte alespoň na 10 minut ^[3], aby těsnicí prostředek mohl otvor v pneumatice zacelit. Poté pneumatiku přezkontrolujte.

Následná kontrola

Obsah této příručky představuje stav uživatelské příručky v době tisku a v budoucích případech nemusí být zcela platný. Další informace naleznete na první straně, kde je uvedena kompletní poznámka o vyloučení odpovědnosti.

14. Nechte kompresor vypnutý a připojte vzduchovou hadici k ventilku pneumatiky.

15. Zkontrolujte tlak vzduchu v pneumatice na tlakoměru.

- Pokud je tlak vzduchu nižší než 1,3 baru (19 psi), pneumatika není dostatečně utěsněna. Ukončete opravu a obraťte se na službu Volvo Assistance kvůli bezpečnému odtahu vozidla.
- Je-li tlak vyšší než 1,3 baru (19 psi), je nutné pneumatiku dohustit na tlak uvedený na štítku s tlaky, který najdete na sloupku dveří řidiče. Před další jízdou musí tlak činit nejméně 2,0 baru (29 psi). Pokud je tlak nižší než 2,0 baru (29 psi), obraťte se na Volvo Assistance. Pokud je tlak příliš vysoký, upustte trochu vzduchu pomocí tlakového omezovacího ventilu.

16. Nasadte zpět čepičku ventilku.

- Použitou nádobku s těsnicím prostředkem i hadici vyměňte za novou. Podrobnější informace vám poskytne prodejce Volvo.
- Volvo doporučuje poškozenou pneumatiku co nejdříve vyměnit nebo opravit. Informujte servis, že pneumatika obsahuje těsnicí prostředek.



Varování

Na pneumatikách opravených těsnicím prostředkem nejezděte dále než 200 km (120 mil).

[1] Doporučujeme autorizovaná servisní pracoviště Volvo.

[2] 10 minut po opuštění vozidla řidičem se zásuvka automaticky vypne. Napájení ze zásuvky obnovíte jednoduše tím, že do vozidla nastoupíte.

[3] Nebo 3 kilometry (2 míle)

13.4.5.1.2. Huštění pneumatiky pomocí kompresoru pro opravu defektu

Pneumatiky vozidla je možné nafouknout pomocí kompresoru, který je součástí sady na nouzovou opravu pneumatiky.

Před zahájením práce zkontrolujte, zda je vypínač kompresoru ve vypnuté poloze.

1. Jeden konec vzduchové hadice připojte ke kompresoru v místě štítku s rychlostním omezením. Odšroubujte čepičku ventilku pneumatiky a upevněte zde druhý konec vzduchové hadice. Konektor vzduchové hadice našroubujte na celý závit ventilku.
2. Zapojte kompresor do 12V zásuvky vozidla a zkontrolujte, zda napájení ze zásuvky funguje.^[1]
3. Spusťte kompresor stiskem vypínače.

Obsah této příručky představuje stav uživatelské příručky v době tisku a v budoucích případech nemusí být zcela platný. Další informace naleznete na první straně, kde je uvedena kompletní poznámka o vyloučení odpovědnosti.

 **Důležité**

Nikdy nenechávejte kompresor běžet déle než 10 minut, abyste zamezili jeho přehřívání.

4. Tlak vzduchu v pneumatice kontrolujte na tlakoměru kompresoru ^[2]. Je-li tlak příliš vysoký, upustěte vzduch redukčním ventilem.
5. Vypněte kompresor a odpojte jej od 12V zásuvky.
6. Odšroubujte vzduchovou hadici od ventilku.
7. Nasadte zpět čepičku ventilku.

Dejte sadu zpět do schránky, kde byla uložena.

^[1] 10 minut po opuštění vozidla řidičem se zásuvka automaticky vypne. Napájení ze zásuvky obnovíte jednoduše tím, že do vozidla nastoupíte.

^[2] Doporučené tlaky huštění originálních pneumatik naleznete na štítku na sloupku dveří u řidiče.

13.4.6. Tlak vzduchu v pneumatikách

Správný tlak vzduchu v pneumatikách přispívá ke stabilitě jízdy, nižší spotřebě a delší životnosti pneumatik.

Tlak vzduchu v pneumatikách se samovolně snižuje. Tlak se rovněž mění v závislosti na podmínkách prostředí. Nejedná se o nic neobvyklého. Pokud byste však jezdili s nesprávně nahuštěnými pneumatikami, mohly by se přehřívat a následně poškodit. Tlak vzduchu v pneumatikách ovlivňuje jízdní pohodlí, hlučnost a jízdní vlastnosti vozidla.

Tlak vzduchu v pneumatikách doporučujeme každý měsíc překontrolovat a totéž dělat před každou delší jízdou. Vždy používejte spolehlivý tlakoměr. Dodržujte doporučené hodnoty tlaku vzduchu pro studené pneumatiky.

 **Varování**

U přehuštěných i podhuštěných pneumatik hrozí riziko vážného poškození. Pneumatiky mohou za jízdy prasknout, a vozidlo se tak může stát neovladatelným.

 **Tip**

Při správném tlaku v pneumatikách můžete na maximum využívat nosnost vozidla.

13.4.6.1. Sledování tlaku vzduchu v pneumatikách

Vaše vozidlo dokáže rozpoznat nízký tlak vzduchu v pneumatikách a informovat vás o tom. Systém monitorování tlaku vzduchu v pneumatikách nelze vypnout. Pokud systém nedokáže rozpoznat nízký tlak vzduchu v pneumatikách, bude informovat o poruše.

Aby systém monitorování tlaku v pneumatikách poskytoval aktuální informace, musíte jet několik minut rychlostí vyšší než 30 km/h (20 mph).



Pokud systém rozpozná nízký tlak vzduchu v některé pneumatice, rozsvítí se kontrolka. Tento symbol zůstane svítit tak dlouho, dokud problém nevyřešíte.

Kromě zpráv na displeji řidiče se informace o monitorování tlaku vzduchu v pneumatikách ukazují i v zobrazení stavu vozidla na středovém displeji.



Varování

Nemožnost varování předem

Systém nedokáže předem upozorňovat na potenciální poškození pneumatiky.

Tlak vzduchu v pneumatikách okamžitě upravte

Rozsvítí-li se symbol upozorňující na nízký tlak vzduchu, co nejdříve zastavte a zkontrolujte tlak ve všech pneumatikách. Jízda s podhuštěnými pneumatikami může vést k jejich poškození.

Pokud by systém monitorování tlaku v pneumatikách nepracoval správně, přibližně na jednu minutu se na displeji řidiče rozbliká příslušný symbol a poté zůstane svítit trvale. Na displeji řidiče se zobrazí příslušná zpráva. Je-li porucha trvalá, je nutné navštívit servis.^[1]

Nezapomeňte:

- I přes přítomnost tohoto systému je nutné pneumatiky pravidelně kontrolovat a starat se o ně.
- Kontrolka nízkého tlaku vzduchu v pneumatikách bude svítit tak dlouho, dokud tlak neupravíte na správnou hodnotu.
- Pokud se změnil doporučený tlak vzduchu v pneumatikách, například při výměně pneumatik nebo nákladu, je třeba uložit novou referenční hodnotu tlaku vzduchu v pneumatikách.



Poznámka

Senzory měřící tlak vzduchu v pneumatikách musejí být namontovány na všech kolech včetně zimních pneumatik. Nasadíte-li rezervní kolo či jiné kolo bez senzoru, na displeji řidiče se po několika minutách jízdy zobrazí chybová zpráva. Nezapomeňte, že senzor musí být i na nových kolech, aby systém nezobrazoval varování ohledně nefunkčnosti.

Stav

Informace o problémech zjištěných systémem monitorování tlaku vzduchu v pneumatikách najdete v zobrazení stavu vozidla na středovém displeji.

Červený symbol kontrolky Velmi nízký tlak vzduchu v pneumatikách. Ihned zastavte a zkontrolujte pneumatiky.

Žlutý symbol kontrolky Nízký tlak vzduchu v pneumatikách. Co nejdříve zastavte a zkontrolujte pneumatiky.

Výstražný trojúhelník Je třeba zkontrolovat stav systému monitorování tlaku v pneumatikách.

Popis systému

Následující informace jsou formulovány v souladu s externími právními požadavky.

Všechny pneumatiky včetně rezervy (je-li ve výbavě) byste měli jednou za měsíc za studeného stavu zkontrolovat a případně nafouknout na tlak doporučený výrobcem vozidla a uvedený na štítku vozidla nebo nálepce s tlaky huštění pneumatik. (Používá-li vozidlo pneumatiky jiného rozměru než uvádí štítek vozidla či nálepka s tlaky huštění pneumatik, zjistěte nejprve správné hodnoty tlaku pro příslušné pneumatiky.)

Jako další bezpečnostní prvek je vaše vozidlo vybaveno systémem monitorování tlaku v pneumatikách (TPMS), který rozsvítí kontrolku nízkého tlaku v pneumatikách v případě, že by jedna či více pneumatik byly výrazně podhuštěny. Rozsvítí-li se proto kontrolka informující o nízkém tlaku vzduchu v pneumatikách, měli byste co nejdříve zastavit, tlak zkontrolovat a pneumatiky nahustit na předepsaný tlak. Jízda s výrazně podhuštěnými pneumatikami způsobuje jejich přehřívání, v krajním případě i poškození. Podhuštění dále vede ke zhoršení spotřeby a opotřebování běhounu. Může také ovlivnit ovladatelnost vozidla a jeho brzdné schopnosti.

Mějte na paměti, že systém TPMS nenahrazuje řádnou péči o pneumatiky a řidič je povinen udržovat správný tlak v pneumatikách i v případě, že podhuštění nedosáhlo úrovně vedoucí k rozsvícení kontrolky TPMS k upozornění na nízký tlak.

Vaše vozidlo je dále vybaveno ukazatelem poruchy systému TPMS, který signalizuje závadu tohoto systému. Ukazatel poruchy TPMS je spojen s kontrolkou nízkého tlaku vzduchu v pneumatikách. Když systém zaznamená poruchu, kontrolka přibližně minutu bliká a poté zůstane trvale svítit. Tato posloupnost se opakuje při každém spouštění vozidla, dokud se problém nevyřeší. Pokud svítí ukazatel poruchy, systém nemusí být schopen nízký tlak vzduchu v pneumatikách odhalit a na tuto skutečnost vás upozornit. Poruchy systému TPMS mohou mít různé příčiny včetně montáže rezervních či náhradních pneumatik nebo kol na vozidlo, kdy systém TPMS nemusí být schopen správně reagovat. Po výměně pneumatiky či kola na vozidle vždy zkontrolujte kontrolku poruchy systému TPMS, a ujistěte se tak, že i po výměně rezervní či náhradní pneumatiky nebo kola je systém TPMS nadále plně funkční.

[1] Volvo doporučuje k opravám a servisu využívat služeb autorizovaných servisů Volvo.



13.4.6.1.1. Uložení nové referenční hodnoty pro monitorování tlaku vzduchu v pneumatikách

Systém monitorování tlaku v pneumatikách potřebuje znát základní hodnotu k porovnávání. To znamená, že za určitých okolností je nutné hodnoty aktualizovat, aby systém fungoval správně.

Při každé úpravě tlaku vzduchu v pneumatikách je třeba uložit novou referenční hodnotu. Mohlo by to být nutné při provádění některých změn, například vždy po přezutí na kola, která vyžadují odlišný doporučený tlak vzduchu v pneumatikách. Referenční hodnotu dále může být nutné upravit při výraznější změně hmotnosti vozidla v důsledku naložení nebo vyložení nákladu.

I když řešíte varování o nízkém tlaku vzduchu v pneumatikách a dofukujete na předchozí referenční hodnotu, musíte hodnotu tlaku vzduchu v pneumatikách znovu uložit, aby se zohlednily případné změny související s teplotou.

Novou referenční hodnotu je možné uložit pouze u stojícího vozidla se zapnutým zapalováním.

1. Nafoukněte pneumatiky na správný tlak.^[1]
2. Stiskněte symbol vozidla  ve spodním pruhu a klepněte na **Stav** → **Tlak v pneumatikách**.
3. Stisknutím tlačítka  přejděte na nastavení.
4. Vyberte referenční tlak vzduchu ve vašich pneumatikách a stiskněte **Uložit**.

Poznámka

Tlačítko Uložit není k dispozici

Z bezpečnostních důvodů je tlačítko **Uložit** k dispozici pouze tehdy, když je vozidlo zapnuté a stojí nehybně na místě.

Tlačítko je také nedostupné, pokud se na displeji řidiče zobrazí varování o velmi nízkém tlaku vzduchu v pneumatikách. Tím se zabrání náhodnému uložení nízké hodnoty jako referenční. V takovém případě je třeba pneumatiky nahustit na správný referenční tlak vzduchu v pneumatikách a poté zahájit jízdu vozidla. Jakmile varování na displeji řidiče zmizí, můžete zastavit vozidlo a pokračovat v ukládání nové referenční hodnoty.

5. Potvrďte, že chcete uložit novou hodnotu. Následuje potvrzovací krok, abyste novou referenční hodnotu neuložili omylem.
 - > Tímto se přepíše předchozí tlak vzduchu a teplota v pneumatikách a zadá nová referenční hodnota.
6. Zahajte jízdu vozidla s rychlostí vyšší než 30 km/h (20 mph).

^[1] Informace o doporučeném tlaku vzduchu v pneumatikách najdete na příslušném štítku na sloupku dveří u řidiče.

13.4.6.2. Nastavení tlaku vzduchu v pneumatikách

Po přezutí kol nebo před jízdou s nezvykle těžkým nákladem může být nutné upravit tlak vzduchu v pneumatikách. V pneumatikách po nějaké době klesá tlak. Nejedná se o nic neobvyklého. Úpravou tlaku vzduchu v pneumatikách podle konkrétní situace pomůžete zajistit rovnoměrné opotřebení i lepší schopnosti pneumatik.

Tlak v pneumatikách kontrolujte a upravujte až poté, co se jejich teplota srovná s okolím. Takové pneumatiky označujeme jako studené. Nikdy neupouštějte vzduch ze zahřátých pneumatik. Když pneumatika vychladne, poklesne v ní tlak, a pneumatika by tak následně mohla být podhuštěná.

Pneumatiky se zahřívají poměrně rychle, a můžeme je tak považovat za zahřáté již po ujetí přibližně 1,5 km (1 míle). Opětovné vychladnutí pneumatik na okolní teplotu může trvat přibližně 3 hodiny.

Doporučený tlak pro pneumatiky dodávané z výroby je uveden na dveřním sloupku na straně řidiče.

1. Sundejte čepičku ventilku a poté pevně zatlačte tlakoměrem na ventilek.
2. Zkontrolujte aktuální tlak vzduchu v pneumatikách pomocí manometru.
3. Nafoukněte pneumatiku na správný tlak.

 **Poznámka**

Varování před nízkým tlakem

Pokud se zobrazí varování před nízkým tlakem, nahustěte pneumatiku na poslední uloženou hodnotu tlaku.

Změněné podmínky

Pokud potřebujete upravit tlak vzduchu v pneumatikách kvůli změněným podmínkám, například při výměně pneumatiky, nahustěte pneumatiku na doporučený tlak vzduchu.

4. Opět nasadte čepičku ^[1], aby se ventilek nepoškodil.
5. Kontrolujte, zda v běhounu pneumatiky nejsou zaklíněny nečistoty, jako např. hřebíky či jiné ostré předměty, které by mohly způsobit defekt.
6. Zkontrolujte, zda na bočnici nejsou prohloubeniny, zářezy, hrbolky či jiné nepravidelnosti.
7. Po úpravě tlaku vzduchu v pneumatikách uložte referenční hodnotu tlaku vzduchu v pneumatikách na středovém displeji.

Pokud pneumatiku nechtěně přehustíte, upustěte přebytečný vzduch stiskem kovového kolíku uprostřed ventilku. Poté tlak znovu zkontrolujte.

 **Poznámka**

Pro rezervu může platit jiný doporučený tlak než pro originální pneumatiky. Vždy používejte tlak doporučený výrobcem rezervního kola.

 **Tip**

Ke kontrole a úpravě tlaku vzduchu v pneumatikách můžete podle potřeby používat i kompresor ze sady pro nouzovou opravu pneumatiky.

^[1] Používejte pouze originální čepičky Volvo, případně jiné plastové čepičky. Kovové čepičky mohou zkorodovat a k ventilku pevně přilnout.

13.5. Elektroinstalace a baterie vozidla

Vaše vozidlo je vybaveno speciální elektroinstalací, která zajišťuje nabíjení baterií a čerpání energie z nich. Pro různé elektrické funkce se používají vysokonapěťové i nízkonapěťové obvody.

V této části příručky najdete informace o některých součástech elektroinstalace vašeho vozidla. Jedná se například o:

- Baterie systému pohonu
- 12V baterie
- Svorka nouzového 12V napájení
- Pojistky

Důležité

Svorka 12V baterie

V případě úplného vybití vozidla není možné jej odemknout, protože zámky mají elektrické ovládání. Ke zpřístupnění vozidla a jeho nabití je možné jej krátkodobě napájet přes externí 12V svorku. Dostanete se k ní odstraněním malého panelu u podběhu levého předního kola.

Před použitím svorky 12V baterie vždy zvažte následující:

- Volvo doporučuje, aby 12V svorku používali pouze servisní technici za účelem zpřístupnění a zprovoznění nepojízdného vozidla.
- Externí 12V svorku ve vozidle používejte pouze ke zpřístupnění vozidla. Nezkoušejte s její pomocí nabíjet jiné vozidlo nebo podobný externí zdroj.
- Používejte pouze 12V nabíječky s maximálním nabíjecím proudem do 30 A.
- Nepřipojujte ke svorce jinou 12V baterii.
- V případě připojení napájecího zdroje s proudovým maximem nad 30 A dojde ke spálení pojistky svorky, a ta pak nebude funkční.
- Svorku 12 V používejte pouze po omezenou dobu. K delšímu napájení vozidla není určena.
- Dbejte na dodržování kladného a záporného označení na svorkách, protože záměna polarity nízkonapěťového systému může vést k poškození součástí nízkonapěťového systému nebo k přepálení 30A pojistky.

Tip

Nabíjení vozidla

Funkce a prvky výbavy související s nabíjením, jako například nabíjecí port a kabely, jsou popsány v samostatném oddílu této příručky.

Napájení příslušenství

Funkce související s napájením prvků příslušenství, jako například USB porty nebo bezdrátová nabíječka, jsou popsány v samostatné části této příručky.

Varování

- Do elektroinstalace vozidla nijak nezasahujte a prvky neupravujte. Provádějte pouze činnosti výslovně uvedené v uživatelské příručce.
- Vysokonapěťové součásti mohou způsobit zásah elektrickým proudem s rizikem smrtelného zranění. S těmito součástmi mají povoleno zacházet výhradně autorizovaní pracovníci.
- Elektroinstalaci vozidla ani její součásti sami neopravujte. Vyžaduje-li vaše vozidlo opravu nebo servisní zásah, obraťte se na autorizovaný servis Volvo.

13.5.1. Baterie systému pohonu

Hlavním zdrojem energie a elektřiny vašeho vozidla je baterie systému pohonu. Zajišťuje elektrický pohon vozidla a nepřímo napájí i další spotřebiče tím, že udržuje pomocnou 12V baterii nabitou.

Baterie systému pohonu je uložena pod podlahou vozidla.

Péče o baterii a její stav

Stav baterie systému pohonu závisí na způsobu používání vozidla. Kapacita baterie časem postupně klesá. Existují doporučené způsoby používání, které mohou pomoci životnost baterie prodloužit. Tyto způsoby používání zahrnují situace a stavy, které mohou způsobit poškození baterie.

Důležité

Baterii může poškodit odstavení vozidla s nízkou úrovní nabití. Jakmile se úroveň nabití baterie blíží nule, co nejdříve ji nabijte.

Tip

Informace o tom, jak udržovat baterii v dobrém stavu a jak postupovat v případě jejího vybití, naleznete v samostatných částech této příručky.

Servis a údržba baterie

Baterie systému pohonu je vysokonapěťová součást, jejíž bezpečný servis si žádá autorizovaného specialistu s potřebným vybavením.

Varování

- Do elektroinstalace vozidla nijak nezasahujte a prvky neupravujte. Provádějte pouze činnosti výslovně uvedené v uživatelské příručce.
- Vysokonapěťové součásti mohou způsobit zásah elektrickým proudem s rizikem smrtelného zranění. S těmito součástmi mají povoleno zacházet výhradně autorizovaní pracovníci.
- Elektroinstalaci vozidla ani její součásti sami neopravujte. Vyžaduje-li vaše vozidlo opravu nebo servisní zásah, obraťte se na autorizovaný servis Volvo.

Pas baterie

Více informací o baterii systému pohonu vašeho vozidla získáte naskenováním QR kódu v pasu baterie. Nachází se na vnitřní straně dveřního sloupku na straně řidiče a je vidět při otevření dveří.

13.5.1.1. Udržování dobrého stavu a výkonu baterie

Doporučujeme používat konkrétní postupy, které napomáhají udržet baterii systému pohonu v dobrém stavu a zachovat její výkon po celou dobu používání vozidla. Za některých situací by se baterie mohla poškodit, a je proto nutné se jim vyhnout.

Nízká a vybitá baterie

Důležité

Pokud byste baterii systému pohonu po dosažení 0 % nenabíli, mohla by se vážným způsobem poškodit. Vozidlo i po zaparkování stále odebírá malé množství energie. Odstavíte-li proto vozidlo s málo nabitou baterií a bez připojení k nabíječce, hrozí riziko vybití a poškození baterie. Pokud úroveň nabití baterie během parkování poklesne pod 20 %, doporučujeme vozidlo co nejdříve připojit k nabíječce.

Pokud úroveň nabití baterie činí 0 %, je baterie vybitá neboli prázdná. Vozidlo je nutné co nejdříve nabít, aby se snížilo riziko poškození baterie.

Při vybití baterie systému pohonu též hrozí riziko vybití pomocné 12V baterie, jelikož se do ní nepřivádí energie. V případě vybití obou baterií je vozidlo zcela bez napájení a ani neumožňuje nabíjení spustit.

Vysoký stav nabití

Důležité

Pokud byste u baterie systému pohonu dlouhodobě udržovali vysokou úroveň nabití, mohla by se poškodit.

Pro účely pravidelného nabíjení můžete opotřebení baterie snížit tím, že cílovou úroveň nabíjení nastavíte nižší než 100 %. Na 100 % nabíjejte pouze když víte, že plně nabití budete při příští jízdě potřebovat.

Necháváte-li vozidlo připojené k nabíječce a neplánujete v nejbližší době nikam jet, zvolte takovou cílovou úroveň nabíjení, která je doporučena na obrazovce nabíjení vozidla.

Obvyklé způsoby nabíjení

Doporučeným režimem pro každodenní používání je AC nabíjení. To pomáhá zachovat dobrý stav baterie v dlouhodobém horizontu. DC nabíjení vede k vyššímu opotřebení.

Dlouhodobé parkování

Necháváte-li vozidlo odstavené déle než měsíc, doporučujeme udržovat úroveň nabití baterie na 40 až 60 %. Spotřebujte nějakou energii z baterie nebo dobijte vozidlo tak, abyste dosáhli doporučené úrovně nabití.

Plánujete-li s vozidlem parkovat déle než tři měsíce, doporučujeme nechat jej připojené k nabíječce, ale nastavit maximální hodnotu nabíjení na 50 %. Prodloužíte tím životnost baterie systému pohonu.

Úroveň nabití baterie i funkci nabíjení pravidelně kontrolujte.



Tip

Více doporučení pro dlouhodobé parkování naleznete v samostatné části této příručky.

Parkování za vysokých teplot



Důležité

Nevystavujte vozidlo extrémním teplotám. Nenechávejte vozidlo zaparkované déle než 24 hodin v případě, že hrozí nárůst teploty až na 55 °C (131 °F).

Za teplého počasí doporučujeme vozidlo během parkování připojit k nabíječce. Vysoké teploty způsobují poškození baterie, zejména je-li vozidlo vystaveno horku dlouhodobě. Vozidlo dokáže během parkování baterii aktivně chladit, k tomu však spotřebovává energii. Když se pak ke svému zaparkovanému vozidlu vrátíte, úroveň nabití baterie může být výrazně nižší než při odchodu. Po připojení k nabíječce může vozidlo baterii aktivně chladit, aniž by se snižovala úroveň nabití s rizikem úplného vybití baterie.

Za vysokých teplot se doporučuje parkovat ve stínu. Silné sluneční záření v kombinaci s vysokými teplotami může způsobovat velmi vysoké teploty, kvůli nimž rostou požadavky na chlazení.

Parkování za nízkých teplot

Když je baterie studená, sníží vozidlo dočasně do jejího zahřátí její výkon. Jízda za stavu se sníženým výkonem baterii nijak nepoškozuje.

Chcete-li předejít dočasnému snížení výkonu studené baterie, připojte vozidlo k nabíječce a ještě před vyjetím aktivujte teplotní přípravu. Vozidlo pak baterii zahřeje bez dopadů na výkon nebo dojezd.

Pokud teploty klesají pod -30 °C (-22 °F), neponechávejte vozidlo zaparkované bez nabíjení déle než 24 hodin.

13.5.1.2. Systém chlazení hnacího ústrojí

Vaše vozidlo je vybaveno pokročilým systémem regulace teploty.

Tento systém aktivně reguluje teplotu baterie systému pohonu při parkování, nabíjení vozidla i během jízdy. Využívá se při vysoké či nízké okolní teplotě a během teplotní přípravy.

Důležité

Chladicí kapalinu nikdy nedolévejte vlastními silami

Soustava chlazení představuje uzavřený systém. Veškerou údržbu systému chlazení provádějí výhradně vyškolení technici.^[1]

^[1] Volvo doporučuje navštívit autorizovaný servis Volvo.

13.5.2. 12V baterie

12V baterie slouží k napájení všech palubních funkcí kromě elektrického pohonu.

Servis a výměna

12V baterie je bezúdržbová.

Při nutnosti výměny 12V baterie se obračejte na servis Volvo.

! Důležité

Svorka 12V baterie

V případě úplného vybití vozidla není možné jej odemknout, protože zámky mají elektrické ovládání. Ke zpřístupnění vozidla a jeho nabití je možné jej krátkodobě napájet přes externí 12V svorku. Dostanete se k ní odstraněním malého panelu u podběhu levého předního kola.

Před použitím svorky 12V baterie vždy zvažte následující:

- Volvo doporučuje, aby 12V svorku používali pouze servisní technici za účelem zpřístupnění a zprovoznění nepojízdného vozidla.
- Externí 12V svorku ve vozidle používejte pouze ke zpřístupnění vozidla. Nezkoušejte s její pomocí nabíjet jiné vozidlo nebo podobný externí zdroj.
- Používejte pouze 12V nabíječky s maximálním nabíjecím proudem do 30 A.
- Nepřipojujte ke svorce jinou 12V baterii.
- V případě připojení napájecího zdroje s proudovým maximem nad 30 A dojde ke spálení pojistky svorky, a ta pak nebude funkční.
- Svorku 12 V používejte pouze po omezenou dobu. K delšímu napájení vozidla není určena.
- Dbejte na dodržování kladného a záporného označení na svorkách, protože záměna polarity nízkonapěťového systému může vést k poškození součástí nízkonapěťového systému nebo k přepálení 30A pojistky.

Specifikace 12V baterie

Typ baterie	AGM H5
Napětí	12 V
Rozměry (délka × šířka × výška)	242 × 175 × 190 mm (9,5 × 6,9 × 7,5 in)
Kapacita	60 Ah
Startovací proud za studena ^[1]	680 A

^[1] cca

13.5.2.1. Štítky na baterii

Na nízkonapěťových autobateriích najdete štítky s informacemi pro bezpečné zacházení.

Symboly



Chraňte před zdroji jisker a otevřeným ohněm.

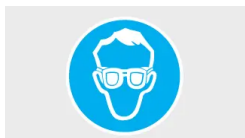

Používejte ochranné brýle.



Baterii uchovávejte mimo dosah dětí.



Baterie obsahuje korozivní kyselinu.



Další informace naleznete v uživatelské příručce.



Nebezpečí výbuchu.

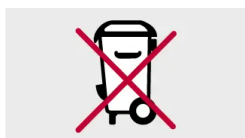

Použitou baterii je nutné řádně zlikvidovat za účelem recyklace.



Použitou baterii nechte recyklovat.

i **Poznámka**

Vyobrazené štítky

Štítky vyobrazené v této příručce jsou pouze obecnou podobou štítků používaných ve vozidle. V příručce je uvedeno pouze rozmístění štítků a typ informací na těchto štítcích. Konkrétní informace týkající se vozidla naleznete přímo na štítku.

Obsah této příručky představuje stav uživatelské příručky v době tisku a v budoucích případech nemusí být zcela platný. Další informace naleznete na první straně, kde je uvedena kompletní poznámka o vyloučení odpovědnosti.

13.5.3. Recyklace baterie

Použité baterie je nezbytné ekologicky recyklovat.

Pokud si nejste jisti, jak s bateriemi naložit, obraťte se na podporu Volvo. S baterií systému pohonu mají povoleno zacházet pouze autorizovaní technici.

13.5.4. Pojistky

Elektrické pojistky chrání různé části elektroinstalace vozidla tím, že při překročení maximální hodnoty proudu přeruší dané spojení. K obnovení dané funkce je nutné spálenou pojistku vyměnit.

Spálená pojistka může ukazovat na závadu elektroinstalace. Pokud vozidlo indikuje spálenou pojistku, obraťte se na podporu Volvo.

Důležité

- Nesprávná výměna pojistky může způsobit vážné poškození elektroinstalace vozidla.
- Pojistka určená k výměně musí mít odpovídající parametry, například typ a hodnotu proudu.
- Volvo doporučuje pojistky měnit v autorizovaném servisu Volvo.

13.6. Nářadí a vybavení

Vozidlo je vybaveno nářadím, které využijete v některých situacích. Například v případě, že potřebujete vyměnit kolo.

Nářadí a další prvky výbavy jsou uloženy na různých místech, například pod kapotou, v příruční schránce nebo v kufru. Doporučujeme znát, kde vše najdete, abyste v případě nouze nemuseli nic složitě hledat.

Varování

Ukládejte nářadí na správné místo

Nepoužívané volné nářadí a vybavení vždy ukládejte na určená místa. Jinak by v případě nehody mohlo dojít ke škodám nebo zraněním osob.

Před použitím nářadí si přečtěte příslušné pokyny

Před použitím se vždy seznamte se všemi příslušnými pokyny k nářadí a vybavení (jsou-li k dispozici).

Doporučení ohledně nářadí a vybavení pro vaše vozidlo vám poskytnou pracovníci podpory Volvo.

Výstražný trojúhelník



Zůstanete-li stát s nepojízdným vozidlem v místě, kde by mohlo dojít ke střetu s jinými vozidly, postavte na vhodné místo výstražný trojúhelník, abyste včas ostatní řidiče varovali.

Lékárnička



Součástí výbavy vozidla je lékárnička. V některých zemích je povinné mít lékárničku ve vozidle neustále k dispozici.

Tažné oko



Před tažením vozidla je nutné nejprve k nárazníku upevnit tažné oko. Také jej využijete k zajištění předmětů převážených na střeše vozidla, přesahují-li okraj střechy.

Sada na opravu pneumatiky



Vozidlo je vybaveno sadou na opravu pneumatiky, kterou využijete při opravách menších defektů pneumatiky.

13.6.1. Používání výstražného trojúhelníku

V případě nepojízdnosti vozidla rozložte výstražný trojúhelník a umístěte jej tak, aby jej ostatní vozidla bezpečně viděla. Výstražný trojúhelník má v předstihu upozornit ostatní řidiče na vaše stojící vozidlo nebo jinou nehybnou překážku.



Složený výstražný trojúhelník v pouzdru.

Poznámka

Místní pravidla a předpisy

Pravidla a předpisy pro používání výstražného trojúhelníku se v jednotlivých zemích mohou lišit. Za znalost příslušných předpisů a jejich dodržování vždy odpovídá řidič.

i Tip

- Pokud umísťujete výstražný trojúhelník za tmy, oblečte si nejprve reflexní vestu. Nemáte-li vestu s sebou, neste výstražný trojúhelník směrem k přijíždějícím vozidlům , aby vás nikdo nepřehlédl.
- Pouzdro od výstražného trojúhelníku si můžete položit na sedadlo řidiče jako připomínku, abyste při odjezdu nenechali trojúhelník stát na místě.

1. Zapněte výstražná světla.
2. Vyndejte výstražný trojúhelník z pouzdra, rozložte jej a spojte jeho konce dohromady.
3. Rozložte podpěry trojúhelníku.
4. Umístěte výstražný trojúhelník na vhodné místo vzhledem k dopravě a v takové vzdálenosti, aby ostatní řidiči byli upozorněni v dostatečném předstihu.

Před odjezdem nezapomeňte výstražný trojúhelník stát na místě.

13.6.2. Upevnění tažného oka

Tažné oko slouží k upevnění lana navijáku při tažení vozidla.

Tažné oko se šroubuje do závitového otvoru, který najdete pod krytkou na předním i zadním nárazníku po pravé straně vozidla.

! Důležité

Nejprve se seznamte s informacemi o tažení a příslušnými omezeními.

Připravte si tažné oko, abyste jej měli po ruce.

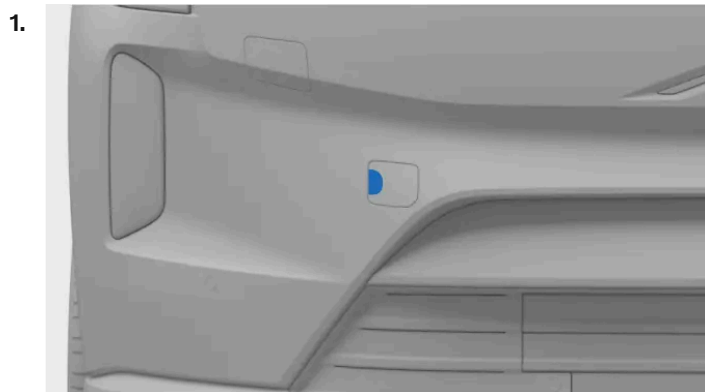

Krytka montážního místa tažného oka na přední vozidla

Obsah této příručky představuje stav uživatelské příručky v době tisku a v budoucích případech nemusí být zcela platný. Další informace naleznete na první straně, kde je uvedena kompletní poznámka o vyloučení odpovědnosti.

Upevnění vpředu: Zatlačte prstem na krytku uprostřed jejího levého okraje. Krytka se natočí, aby bylo možné ji sundat.



Krytka montážního místa tažného oka na zádi vozidla

Upevnění vzadu: Zatlačte prstem na krytku uprostřed jejího pravého okraje. Krytka se uvolní, aby bylo možné ji sundat.

2. Našroubujte oko do adaptéru až na doraz.

! Důležité

Tažné oko je důležité vždy řádně upevnit. Utahování si můžete usnadnit protažením jiného předmětu skrz tažné oko, například klíče na kola.

Po skončení nezapomeňte tažné oko opět vymontovat a uložit jej na původní místo.

13.7. Zvedání vozidla

Pomocí zvedáku můžete vozidlo zvednout tak, aby se vždy jedno kolo nedotýkalo země. Před zvedáním vozidla si nezapomeňte přečíst příslušné pokyny.

Důležité

Zvedák je nutné umístit pod místo určené ke zvedání vozidla, jinak by mohlo dojít k poškození baterie.

Doporučené nebo dodávané vybavení

- V těchto pokynech pro zvedání vozidla se předpokládá používání zvedáku doporučeného nebo dodávaného ^[1] výrobcem vozu Volvo.
- Vždy používejte pouze nástroje a vybavení určené pro váš model vozidla. Informace o doporučených nástrojích vám poskytne prodejce Volvo.
- Volvo doporučuje, aby úkony nepopisované v této příručce prováděla výhradně autorizovaná servisní pracoviště Volvo.
- Přenosný zvedák pro příležitostné a omezené použití je vhodný pouze pro krátké a neodkladné úkony, například opravu defektu pneumatiky. Pro častější nebo dlouhodobější použití doporučujeme dílenský zvedák.
- Vozidlo zvedejte pouze v místech určených k přiložení zvedáku.

Jiné vybavení pro zvedání vozidla

- Používáte-li vybavení pro zvedání od jiného dodavatele než Volvo ^[2], před zvedáním vozidla si pečlivě prostudujte příslušné pokyny. Používané vybavení vždy musí být kompatibilní s vaším vozidlem.
- Podle situace používejte další bezpečnostní vybavení, jako např. podpěrné stolice a klíny pod kola.
- V případě dílenských zvedáků nebo jiného zvedacího vybavení určeného pro časté a dlouhodobější používání byste měli používat místa vyhrazená ke zvedání na spodku karoserie, která se liší od míst popisovaných v těchto pokynech.

Varování

Bezpečnost v okolí vozidla

- Měníte-li kolo přímo v provozu nebo blízko vozovky, dbejte na to, abyste byli dobře vidět. Zapněte výstražná světla, postavte na viditelné a současně bezpečné místo výstražný trojúhelník a oblečte si reflexní vestu.
- Určete bezpečné místo pro čekání zbytku posádky, tedy dále od vozidla a dopravy.
- Zodpovídáte za bezpečnost v prostoru kolem zvednutého vozidla. Nenechte ve voze nikoho sedět ani se pohybovat v jeho těsné blízkosti.

Zvedání vozidla

- Nikdy nelezte pod zvednuté vozidlo a též nikoho nenechte strkat pod něj ruce nebo nohy.
- Nedávejte nic do prostoru mezi povrchem země a zvedákem, resp. mezi zvedák a zvedací místo.
- Pokud vybavení ke zvedání vykazuje jakékoli známky poškození, nepoužívejte je.

Před zvedáním vozidla:

- Připravte si všechny nástroje a součásti, které budete při práci potřebovat.
- Zkontrolujte, zda je zvedák v pořádku a má čisté a namazané závity.
- Ve vozidle snižte citlivost alarmu, abyste zabránili jeho nechtěnému spouštění.

1. Aktivujte parkovací brzdu.
2. V nastaveních aktivujte režim zvedání vozidla.
3. Umístěte pod kola klíny, abyste omezili riziko sklouznutí vozidla po jeho zvednutí. Podle potřeby můžete použít i větší kameny nebo dřevěné bloky. Položte je před a za každé kolo, které zůstane stát na zemi.
4. Vyhledejte určená zvedací místa na spodku vozidla.

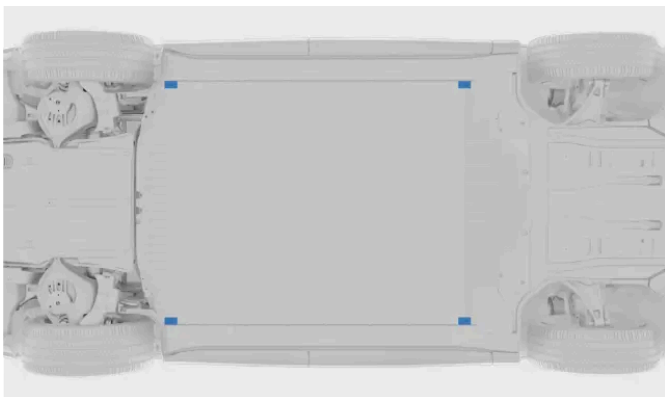

Na každém boku vozidla jsou dvě zvedací místa.

5. Postavte zvedák pod příslušné zvedací místo. Podklad musí být pevný, neklouzavý a rovný. Zvedák postavte tak, aby držadlo kliky směřovalo od vozidla.
6. Otáčejte klikou, dokud horní ploška zvedáku nezapadne do zvedacího místa. Zkontrolujte, zda vyčnívající díl v horní části zvedáku přesně zapadá do slotu zvedacího místa.

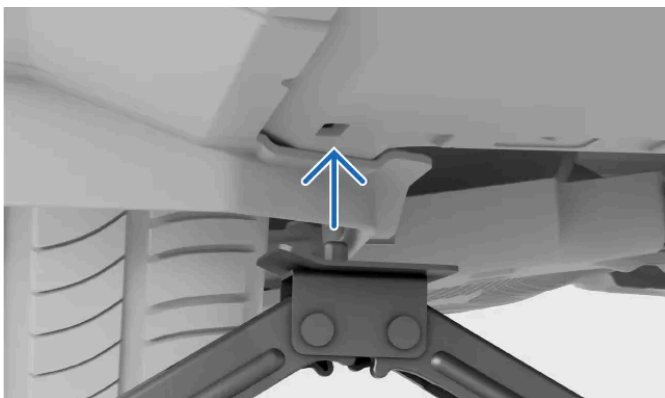

7. Doladte umístění zvedáku. Dbejte na následující:
 - Zvedák se nesmí žádným směrem naklánět.
 - Základna zvedáku se musí nacházet přesně pod zvedacím místem.

- Hlavice zvedáku musí do zvedacího místa správně zapadat.



8. Zvedněte vozidlo do vyhovující výšky. Nezvedejte výše, než je k provedení plánovaného úkonu nezbytně nutné.



Varování

Zvednuté vozidlo nenechávejte stát bez dozoru.

Po skončení práce vozidlo opatrně spusťte dolů. Nezapomeňte přezkoušet důležité funkce vozidla, které jste mohli svým zásahem ovlivnit.

Zvedák dejte zpět do úložného prostoru.

Po vyjetí se režim zvedání sám deaktivuje.

^[1] V závislosti na konkrétním trhu může být součástí výbavy vozidla zvedák pro příležitostné a omezené použití.

^[2] Například dílenské zvedáky nebo jiné zvedací vybavení navržené pro časté a dlouhodobější používání

13.7.1. Místa pro zvedání vozidla v servisu

Ke zvedání vozidla můžete použít dílenský zvedák nebo zvedací zařízení určené k častému a dlouhodobému používání. Vždy je však nutné znát správná zvedací místa vozidla.

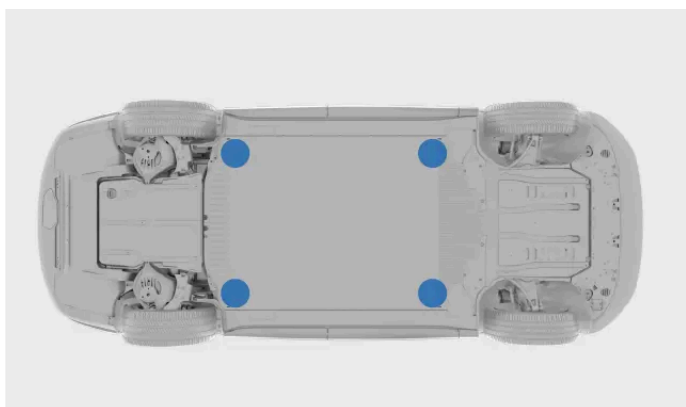

Zvedací místa určená pro dílenské vybavení.

Zvedací místa určená pro dílenské vybavení najdete ve vnějších rozích schránky baterie. Nacházejí se bezprostředně za standardními místy k přiložení zvedáku, kousek od žebrované plochy.

Důležité

Dílenský zvedák je nutné umístit pod určená zvedací místa vozidla, jinak hrozí riziko poškození baterie.

Při práci s dílenským zvedákem vždy zkontrolujte, zda je na zvedáku pryžový chránič, aby se vozidlo nepoškrábalo a zároveň bylo při zvedání stabilnější.

Před zvedáním vozidla snižte citlivost alarmu, abyste zabránili jeho nechtěnému spouštění.

Poznámka

Před zvedáním vozidla ze země musíte aktivovat režim zvedání.

13.7.2. Aktivace režimu zvedání

Potřebujete-li vozidlo zvednout tak, aby se nedotýkalo kolem země, například při defektu pneumatiky, nejprve je nutné aktivovat režim zvedání.

Vozidlo je vybaveno systémem vzduchového odpružení, který automaticky vyrovnává vozidlo na nerovném povrchu. Před použitím zvedáku ke zvednutí kola nad povrch země je nutné vzduchové odpružení vypnout. Pokud byste to neudělali, systém by se snažil udržovat vozidlo v rovině.

1. Stiskněte symbol vozidla  ve spodním pruhu a otevřete **Nastavení**.
2. Klepněte na **Ovládání** → **Režimy vozidla** → **Režim Zvedání**.
3. Aktivujte režim zvedání.

Po vyjetí se režim zvedání automaticky vypne.

13.8. Údržba a opravy

Správně prováděná údržba a opravy jsou nezbytné pro udržení vašeho vozidla v dobrém provozním stavu.

Vaše vozidlo si pamatuje, kdy jste naposledy absolvovali prohlídku týkající se údržby, a upozorní vás, až bude čas domluvit si další. Je schopno automaticky odhalit řadu závad a informovat vás o nezbytných krocích.

Obsah této příručky představuje stav uživatelské příručky v době tisku a v budoucích případech nemusí být zcela platný. Další informace naleznete na první straně, kde je uvedena kompletní poznámka o vyloučení odpovědnosti.

Zaznamenáte-li jakékoli potřeby údržby nebo opravy, které vozidlo neodhalilo samo, obraťte se na zákaznickou podporu Volvo.

Volvo doporučuje veškerou údržbu a opravy řešit prostřednictvím autorizovaného servisu Volvo.

Důležité

Závady a oznámení

Pokud se ve vozidle zobrazí oznámení vyžadující údržbu, co nejdříve si sjednejte termín. Informace o zjištěných závadách najdete i v zobrazení stavu vozidla na středovém displeji.

Varování

- Do elektroinstalace vozidla nijak nezasahujte a prvky neupravujte. Provádějte pouze činnosti výslovně uvedené v uživatelské příručce.
- Vysokonapěťové součásti mohou způsobit zásah elektrickým proudem s rizikem smrtelného zranění. S těmito součástmi mají povoleno zacházet výhradně autorizovaní pracovníci.
- Elektroinstalaci vozidla ani její součásti sami neopravujte. Vyžaduje-li vaše vozidlo opravu nebo servisní zásah, obraťte se na autorizovaný servis Volvo.

Doporučený program údržby Volvo

Volvo doporučuje svěřit jakékoli opravy a údržbu autorizovanému servisu Volvo. Servisy Volvo disponují pracovníky, speciálními nástroji a servisní literaturou potřebnou k zajištění vysoce kvalitního servisu. Doporučený program údržby Volvo byl vyvinut tak, aby zajistil dlouhou životnost vašeho vozidla. Údržba vašeho vozidla v souladu s jeho přizpůsobeným programem údržby může být nutnou podmínkou pro záruční krytí Volvo. Další informace o servisu a podmínkách záruky naleznete v servisních a záručních informacích ^[1] vašeho vozidla.

^[1] Jedná se o samostatnou publikaci, dodávanou společně s vaším vozidlem.

13.8.1. Rezervace údržby nebo oprav

Zákaznická podpora Volvo vyřizuje rezervace, když potřebujete termín údržby nebo opravy. Autorizované servisy Volvo disponují vyškolenými pracovníky a vybavením pro bezchybnou péči o vaše vozidlo.

Na nutnost údržby vás vozidlo upozorní.

1. Objednávejte se prostřednictvím podpory Volvo. Doporučíme vám nejbližší servisní místo.

Pokud je podpora Volvo momentálně nedostupná a údržbu nebo opravu vozidla potřebujete provést urgentně, obraťte se na místní asistenční službu.

Obsah této příručky představuje stav uživatelské příručky v době tisku a v budoucích případech nemusí být zcela platný. Další informace naleznete na první straně, kde je uvedena kompletní poznámka o vyloučení odpovědnosti.

13.8.2. Port palubní diagnostiky

Vozidlo je vybaveno portem diagnostiky, přes nějž se k vozidlu může připojit servisní zařízení a komunikovat s jeho systémy. Nezapojujte do tohoto portu žádné vybavení, které Volvo k tomuto účelu neschválilo.

Port diagnostiky je typu OBDII.

Port diagnostiky se nachází pod přístrojovou deskou vedle páčky pro uvolnění kapoty.

Chybné použití portu diagnostiky může mít negativní dopad na systémy a software vozidla. To se týká i připojování neschváleného vybavení^[1] a instalace softwaru nebo diagnostických nástrojů.

Varování

V případě připojení neschváleného vybavení k portu palubní diagnostiky nenese Volvo žádnou odpovědnost. Další informace vám poskytne autorizovaný servis Volvo.

^[1] Vybavení, které nebylo ze strany Volvo schváleno.

14. Nepojízdné vozidlo a opětovné zprovoznění

Nemůžete-li s vozidlem jet, je považováno za nepojízdné. Nedokážete-li najít řešení v příručce nebo si nejste jisti dalším postupem, vždy se můžete obrátit na autorizované servisní pracoviště Volvo.

V závislosti na charakteru problému můžete problém vyřešit vlastními silami nebo s pomocí autorizovaného servisu Volvo či jiných služeb. V této části příručky naleznete popis různých situací a způsob jejich bezpečného řešení.

Pokud došlo ke zranění, případně riziko zranění hrozí, vždy má vyšší prioritu bezpečnost a ošetření osob než vyprošťování vozidla. Podle potřeby se neváhejte obrátit na tísňové služby.

K následujícím situacím se váží samostatné oddíly příručky, které vám pomohou určit příčinu problému a nezbytné kroky k opětovnému zprovoznění vozidla.

- Vozidlo má poruchu a není možné jej standardně používat.
- Baterie je vybitá a vozidlo nereaguje.
- Vozidlo je fyzicky poškozené. Kvůli poškození může být vozidlo nezpůsobilé k jízdě nebo se stát nepojízdným. S ohledem na bezpečnost jízdy je nutné vyhodnotit i povrchová poškození.

14.1. Poškozené vozidlo

Dojde-li k poškození vozidla, je důležité určit rozsah a závažnost škod, aby bylo možné určit, jak s vozidlem dále bezpečně zacházet.

Vlivem poškození může být vaše vozidlo nepojízdné nebo další jízda nemusí být bezpečná.

Pokud bylo vozidlo poškozeno nebo vykazuje známky poškození, které utrpělo při parkování, obraťte se na autorizovaný servis Volvo. Pokud poškození způsobilo nepojízdnost vozidla nebo zásadně ovlivnilo jeho funkčnost, je nezbytné zajistit vyproštění a odtah vozu prostřednictvím asistenční služby.

Důležité

Drobné poškození

Řadu závad dokáže vozidlo určit pomocí vlastní diagnostiky, ale nemůže rozpoznat všechny typy poškození nebo předpovídat jejich důsledky. I drobný náraz s povrchovým poškozením může ovlivnit součásti za zasaženým místem, například vychýlit parkovací senzor za nárazníkem. Je proto důležité, aby i zdánlivě drobná nebo povrchová poškození překontroloval vyškolený technik, jenž určí úplný rozsah škod.

Poškození způsobující nepojízdnost

Vlivem některých poškození se vozidlo může stát nepojízdným. Jedná se například o tyto:

- Poškození následkem nehody
- defekt pneumatiky,
- Poškození čelního skla

Obsah této příručky představuje stav uživatelské příručky v době tisku a v budoucích případech nemusí být zcela platný. Další informace naleznete na první straně, kde je uvedena kompletní poznámka o vyloučení odpovědnosti.

- Poškození vodou
- mechanické poruchy.

Poškození následkem nehody

V případě vážnější nehody přechází vaše vozidlo do bezpečnostního režimu a je nutné zajistit jeho odtah.

Důležité

Po vážné nehodě se raději nepokoušejte s vozidlem dál jet nebo s ním hýbat. Tvoří-li vozidlo vážnou překážku v dopravě, je možné jej výjimečně a pouze na krátkou vzdálenost přesunout mimo bezprostřední ohrožení (pokud to stav vozidla umožňuje).

Poškození vodou

Voda může způsobit trvalé poškození vašeho vozidla nebo vážně ovlivnit jeho fungování.

Důležité

Aktivní vysušení vozidla nebo nechání vozidla vyschnout po závažném poškození vodou většinou nebude postačovat. Každé poškození vodou nechte prověřit školeným technikem, který posoudí rozsah a závažnost škod.

Mechanické poškození

Mechanickým závadám nejlépe předejdete používáním vozidla určeným způsobem a jeho řádnou údržbou. Vozidlo je nezbytné pravidelně kontrolovat.

14.2. Poruchy

Za poruchu se považuje stav, kdy některá z částí vašeho vozidla nebo některá z jeho funkcí nepracuje určeným způsobem.^[1] V případě některých poruch může být další používání vašeho vozidla nebezpečné.

Poznámka

Nepojízdné vozidlo

Brání-li porucha v bezpečné jízdě, je nutné vozidlo považovat za nepojízdné.

Nereagující vozidlo

Problémy s napájením jsou popsány v samostatném oddílu tohoto návodu.

Obecné rady k poruchám

Pokud některá z funkcí správně nefunguje, zkuste provést tyto kroky:

Obsah této příručky představuje stav uživatelské příručky v době tisku a v budoucích případech nemusí být zcela platný. Další informace naleznete na první straně, kde je uvedena kompletní poznámka o vyloučení odpovědnosti.

- Přečtěte si, co o příslušné funkci uvádí příručka. Zjistěte, co je ke správnému fungování zapotřebí udělat. Domnělým problémem může být pouze určité omezení dané funkce, o němž nevíte.
- Restartujte všechna související zařízení a systémy. Toto platí pro vozidlo samotné, ale může se týkat i vašeho telefonu nebo aplikace.
- Pokud lze danou funkci či úlohu provést i dalšími způsoby, zkuste alternativní postup.

Poznámka

Změny po aktualizacích softwaru

V důsledku aktualizací softwaru mohly být zavedeny změny s dopadem na některé funkce. Vždy si přečtěte informace poskytované s aktualizací, abyste věděli, proč se vozidlo chová odlišně.

Možné příčiny

Pokud funkce nepracuje podle očekávání, může to mít několik příčin:

- změna nastavení vozidla,
- podmínky okolního prostředí s dopadem na vozidlo a jeho systémy,
- rušení signálu s dopadem na připojení a bezdrátové systémy,
- Došlo ke spálení pojistky a je nutné ji vyměnit.
- softwarová chyba,
- mechanická porucha.

V případě potřeby se obraťte na autorizovaný servis Volvo.

Nedokážete-li problém vyřešit pomocí informací uvedených v příručce, obraťte se na autorizované servisní pracoviště Volvo.

Poznamenejte si, k čemu došlo přibližně v době výskytu problému. Může to pomoci s hledáním příčiny. Možné významné události:

- poškození vozidla,
- vystavení extrémním podmínkám,
- nedávno prováděný servis, údržba nebo výměna některé ze součástí,
- nedávná aktualizace softwaru,
- jiné závady nebo poruchy.

^[1] Domnělá porucha nebo závada může být někdy pouze úmyslným omezením kvůli podmínkám, jimž je vozidlo vystaveno.

14.3. Vybité nebo nereagující vozidlo

Pokud vozidlo nereaguje nebo je podle všeho bez energie, příčinou může být vybití baterií nebo porucha ovlivňující elektroinstalaci vozu.

V případě úplného vybití baterií nebude vozidlo na některé vaše kroky nijak reagovat. Například když jej chcete odemknout nebo nastartovat.

Pokud vozidlo nereaguje kvůli vybití, podle situace existuje několik možností, jak jej opět zprovoznit.

K vybití obou baterií může dojít v následujících situacích:

- Uživatel jel s vozidlem až do úrovně nabití 0 % a poté baterii ihned nedobil.
- Vozidlo bylo ponecháno stát se slabě nabitou baterií. Když se vozidlo nepřipojí k nabíječce, úroveň nabití baterie postupně klesá, neboť vozidlo odebírá malé množství energie i po zaparkování.
- Vozidlo bylo dlouhodobě odstaveno a stav nabití baterie postupně klesl na nulu.
- Vlivem nízkých teplot dočasně poklesla kapacita baterie pod úroveň potřebnou k napájení vozidla.

Podmínky nebo způsoby používání, které zvyšují spotřebu energie a způsobují nečekaně rychlý pokles stavu nabití baterie:

- používání příslušenství nebo některých funkcí vozidla s vyšší spotřebou energie,
- vysoké teploty vedoucí ke spuštění systému chlazení baterie.

Opětovné zprovoznění vozidla po vybití baterie systému pohonu

Je-li vybita pouze baterie systému pohonu, systémy vozidla je stále možné napájet, ale vozidlo nelze nastartovat ani s ním jet. Vozidlo ukazuje, že úroveň nabití baterie je na 0 %. Za této situace se používá 12V baterie, která napájí systémy potřebné k tomu, aby šlo nabíjení baterie systému pohonu spustit. Energii ve 12V baterii je důležité uchovat, aby bylo možné vozidlo otevřít a dobít jej.

Kroky ke zprovoznění vozidla:

- Pokud vozidlo stojí na místě umožňujícím nabíjení, neprodleně tak učiňte.
- Nemůžete-li vozidlo na daném místě nabíjet, nechte jej odtáhnout k nabíječce. Mezitím se snažte uchovat zbytek energie ve 12V baterii. To je důležité nejen kvůli udržení baterie v dobrém stavu, ale i zachování klíčových funkcí vozidla pro použití v nouzi.

Zprovoznění po úplném vybití vozidla

V případě úplného vybití 12V baterie není vozidlo schopno jakkoli reagovat. Důvodem mohou být okolnosti bránící tomu, aby baterie systému pohonu udržovala 12V baterii nabitou, například necháte-li baterii systému pohonu úplně vybit a včas ji znovu nenabijete. V případě vybití obou baterií vozidlo vůbec nereaguje a není ani možné jej obvyklým způsobem nabít.

Kroky ke zprovoznění:

- obraťte se na autorizovaný servis Volvo nebo asistenční a odtahovou službu.
- Pokud je poblíž nepojízdného vozidla nějaký zdroj napájení, můžete jej použít k dočasnému napájení přes speciální vnější svorku 12V instalace. Takto můžete nabíjení spustit.
- Pokud žádný zdroj napájení v okolí vozidla nemáte, musíte vozidlo přepravit na místo se zdrojem napájení. Vybavením potřebným k zapnutí vozidla a jeho dobítí disponují autorizované servisy Volvo.

Důležité

Svorka 12V baterie

V případě úplného vybití vozidla není možné jej odemknout, protože zámky mají elektrické ovládání. Ke zpřístupnění vozidla a jeho nabití je možné jej krátkodobě napájet přes externí 12V svorku. Dostanete se k ní odstraněním malého panelu u podběhu levého předního kola.

Před použitím svorky 12V baterie vždy zvažte následující:

- Volvo doporučuje, aby 12V svorku používali pouze servisní technici za účelem zpřístupnění a zprovoznění nepojízdného vozidla.
- Externí 12V svorku ve vozidle používejte pouze ke zpřístupnění vozidla. Nezkoušejte s její pomocí nabíjet jiné vozidlo nebo podobný externí zdroj.
- Používejte pouze 12V nabíječky s maximálním nabíjecím proudem do 30 A.
- Nepřipojujte ke svorce jinou 12V baterii.
- V případě připojení napájecího zdroje s proudovým maximem nad 30 A dojde ke spálení pojistky svorky, a ta pak nebude funkční.
- Svorku 12 V používejte pouze po omezenou dobu. K delšímu napájení vozidla není určena.
- Dbejte na dodržování kladného a záporného označení na svorkách, protože záměna polarity nízkonapěťového systému může vést k poškození součástí nízkonapěťového systému nebo k přepálení 30A pojistky.

Další situace s vybitým vozidlem

Mohu nastat i takové situace, kdy s jistotou víte, že baterie vybitá není. V takových případech zřejmě došlo k tomu, že 12V baterie se buďto nedobříjí z baterie systému pohonu, nebo není schopna vozidlo napájet.

Možné situace, které mohou mít dopad na 12V systémy elektroinstalace:

- Došlo ke spálení pojistky a je nutné ji vyměnit.
- 12V baterie je vadná.
- Došlo k elektrické, hardwarové nebo softwarové poruše, která brání zapnutí vozidla.

Nedokážete-li příčinu problému určit sami, případně ji vyřešit pomocí příručky, obraťte se na autorizované servisní pracoviště Volvo.

14.4. Odtah

Zprovoznění vašeho vozidla zpravidla vyžaduje nouzovou přepravu odtahovou službou. To je nezbytné v situacích, kdy je vozidlo nepojízdné a jeho funkce nelze opravit přímo na místě.

Potřebujete-li zajistit odtah vozidla, obraťte se na autorizovaný servis Volvo.^[1]

Doporučený postup závisí na konkrétních podmínkách a stavu vozidla. Je-li vaše vozidlo nepoškozené a baterie není vybitá, můžete aktivovat režim Odtah k přesunutí vozidla na plošinu odtahového vozu. Pokud je vozidlo poškozené, nereaguje nebo je v bezpečnostním režimu, mělo by se zvednout na plošinu odtahového vozu.

Důležité

Kola bez kontaktu se zemí

Bez ohledu na stav vozidla je vždy nutné jej přepravovat tak, aby se kola nedotýkala země. Nuceným otáčením kol během přepravy by se vozidlo mohlo vážně poškodit.

Dodržování bezpečného odstupu

Při nakládání na odtahový vůz dbejte na to, aby nikdo nestál přímo za vaším vozidlem.

^[1] Je-li pomoc urgentní, můžete se též obrátit přímo na odtahovou a asistenční službu.

14.5. Bezpečnostní režim

Pokud vaše vozidlo zaznamená poškození s možným dopadem na bezpečnost, aktivuje se bezpečnostní režim.

Bezpečnostní režim v případě poškození omezí dostupné funkce vašeho vozidla. Po aktivaci bezpečnostního režimu je nutné u vozidla vyhodnotit poškození a provést opravy^[1]. V případě aktivace bezpečnostního režimu vždy kontaktujte autorizovaný servis Volvo.

Na displeji se zřetelně ukazuje, zda je bezpečnostní režim aktivní.

Je-li aktivní bezpečnostní režim, jízda s vozidlem není možná. Potřebujete-li však s vozidlem popojet na bezpečnější místo, můžete přes středový displej bezpečnostní režim ukončit. Po deaktivaci bezpečnostního režimu jeďte s vozidlem velmi opatrně a pouze na krátkou vzdálenost, například ke kraji vozovky.

Poznámka

Když bezpečnostní režim ukončíte, vozidlo provede bezpečnostní kontrolu. Příslušné informace se zobrazují na displeji řidiče. Pokud tato kontrola selže, bezpečnostní režim ukončit nemůžete, a další jízda s vozidlem tak není možná.

Varování

- Při aktivním bezpečnostním režimu vozidlo nepoužívejte a ani v něm nezůstávejte sedět. Jedinou výjimkou je přesun na krátkou vzdálenost, tvoří-li vozidlo bezprostřední překážku v dopravě.
- Před tažením vozidla je nutné vždy nejprve aktivovat režim Odtah. To provedete na středovém displeji.
- Resetování stavu vozidla bez vyhodnocení škod a provedení oprav může způsobit další poškození vozidla i zranění osob.

^[1] Volvo doporučuje autorizované servisní pracoviště Volvo

14.6. Tažení vozidla

V případě nutnosti je možné vozidlo na krátkou vzdálenost táhnout. V takovém případě je nutné nejprve zapnout režim Odtah.

Důležité

Před odtahem vašeho vozidla

- Před tažením vozidla snižte citlivost alarmu, abyste zabránili jeho nechtěnému spouštění.
- Režim Odtah je dostupný pouze v případě, že baterie není zcela vybitá. Nemůžete-li vozidlo ani zapnout, je nutné zajistit kompletní vyproštění.
- Před aktivací režimu Odtah si přečtěte všechny pokyny ohledně tažení vozidla.
- Vozidlo je povoleno táhnout pouze na krátkou vzdálenost, například ke krajnici nebo na plošinu odtahového vozidla. Při tažení na delší vzdálenost by se vozidlo mohlo poškodit kvůli nesprávnému způsobu nabíjení baterie.

Před tažením je nutné nejprve zapnout režim Odtah, kdy zároveň upevníte tažné oko a lano navijáku. Zkontrolujte, zda máte k dispozici všechno potřebné vybavení.

1. Zapnete režim Odtah na středovém displeji.
 - > Zobrazí se potvrzení o zapnutí režimu Odtah.
2. Naložte vozidlo na plošinu odtahového vozu nebo jej odtáhněte na bezpečné místo, například ke krajnici.
3. Po ustavení vozidla do požadované polohy zatáhněte parkovací brzdu.
 - > Režim Odtah se deaktivuje.
4. Podle situace odpojte tažné oko a lano navijáku.

Důležité

Je-li vozidlo nepojízdné, k jeho přepravě vždy využijte vozidlo odtahové služby. Nuceným otáčením kol během přepravy by se vozidlo mohlo vážně poškodit. K přepravě lze používat pouze odtahová vozidla s plošinou, aby se kola vašeho vozidla během přepravy nedotýkala země.

14.6.1. Aktivace režimu Odtah

Potřebujete-li naložit vozidlo na plošinu odtahového vozu, je nutné nejprve aktivovat režim Odtah v nastaveních.

Obsah této příručky představuje stav uživatelské příručky v době tisku a v budoucích případech nemusí být zcela platný. Další informace naleznete na první straně, kde je uvedena kompletní poznámka o vyloučení odpovědnosti.

! Důležité

- Tažením bez předchozího zapnutí režimu Odtah by se vozidlo mohlo poškodit. Postupujte podle pokynů na displeji, dokud vozidlo nepotvrdí, že je režim Odtah zapnutý. Teprve poté je možné vozidlo táhnout.
- Režim Odtah je dostupný pouze v případě, že je možné vozidlo zapnout. Nemůžete-li vozidlo ani zapnout, je nutné zajistit kompletní vyproštění.
- Před aktivací režimu Odtah si přečtěte všechny pokyny ohledně tažení vozidla.

i Poznámka

Režim Odtah se používá výhradně při tažení vašeho vozidla. Při tažení jiných vozidel nebo přívěsů jej nezapínejte.

1. Stiskněte symbol vozidla  ve spodním pruhu a otevřete **Nastavení**.
2. Klepněte na **Ovládání** → **Režimy vozidla** → **Režim odtahu**.
- > Na středovém displeji se zobrazí pokyny k režimu Odtah.
3. Postupujte podle pokynů, dokud se nepotvrdí, že je režim Odtah aktivní.

Při zatažení parkovací brzdy se režim Odtah deaktivuje.

15. Technické údaje

V tomto oddílu popisujeme technické údaje a číselné hodnoty k vašemu vozidlu. Některé z těchto údajů se vám mohou hodit například při kupování nových pneumatik.

Tyto informace jsou rozděleny způsobem uvedeným níže. K orientaci pomáhá několik příkladů.

- Obecné charakteristiky vozidla – rozměry, hmotnosti a označení pneumatik.
- Technické údaje hnacího ústrojí – výkon, elektromotor, dojezd a spotřeba elektřiny.
- Technické údaje kol a pneumatik – schválené tlaky a rozměry pneumatik.
- Technické údaje kapalin – brzdová kapalina a chladivo systému klimatizace.
- Osvědčení a typová schválení

15.1. Obecné charakteristiky vozidla

Zde naleznete několik základních informací o vašem vozidlu. Tyto informace vám pomohou určit konkrétní nastavení vašeho vozu.

Uvedené informace o vozidlu můžete využít k nejrůznějším účelům. Například při objednávání odpovídajících náhradních dílů a prvků příslušenství.

15.1.1. Rozměry vozidla

Níže naleznete rozměry vozidla, jako např. délku a výšku.

Nejprve na obrázku vyhledejte požadovaný parametr a poté přejděte na písmeno v tabulce pod obrázkem.

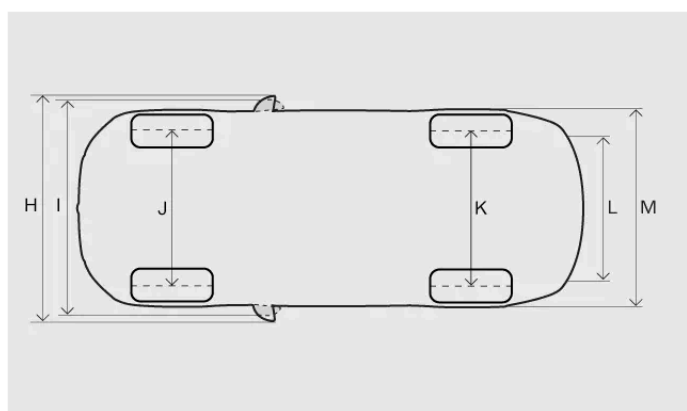
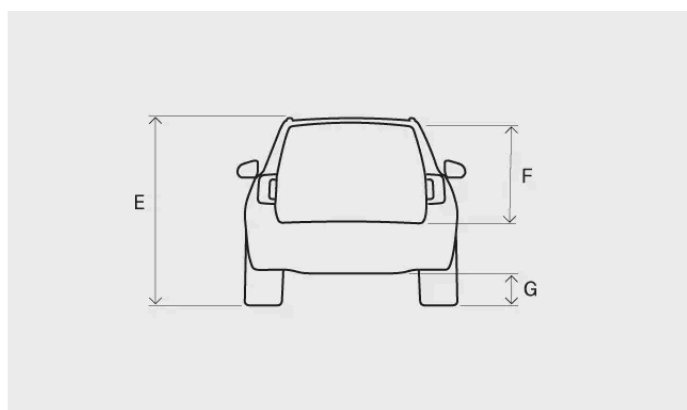
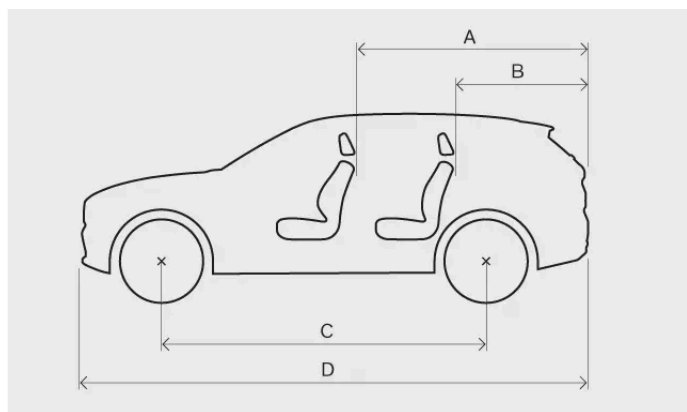

Parametr		Milimetry	Palce
A	Ložná délka, podlaha, sklopené sedadlo	2051 1276 ^[1]	80,7 50,2 ^[1]
B	Ložná délka, podlaha	569	22,4
C	Rozvor	2985	117,5
D	Délka	5037	198,3
E	Výška ^[2]	1741	68,5
F	Ložná výška	779	30,7
G	Světlá výška ^[2]	213	8,4
H	Šířka včetně vyklonených vnějších zpětných zrcátek	2113	83,2
I	Šířka včetně sklopených vnějších zpětných zrcátek	2039	80,3

Obsah této příručky představuje stav uživatelské příručky v době tisku a v budoucích případech nemusí být zcela platný. Další informace naleznete na první straně, kde je uvedena kompletní poznámka o vyloučení odpovědnosti.

Parametr		Milimetry	Palce
J	Rozchod předních kol ^[2]	1672–1676 ^[3]	65,8–66,0 ^[3]
K	Rozchod zadních kol ^[2]	1666–1677 ^[3]	65,6–66,0 ^[3]
L	Ložná šířka, podlaha	1138	44,8
M	Šířka	1964	77,3

^[1] Za druhou řadou sedadel u provedení se 6 nebo 7 sedadly.

^[2] Pohotovostní hmotnost plus jedna osoba.

^[3] V závislosti na velikosti ráfku.

15.1.2. Hmotnosti

Maximální celkovou hmotnost vozidla a další informace zjistíte na štítku ve vozidle.

Terminologie údajů o hmotnosti

Pohotovostní hmotnost Hmotnost vozidla včetně řidiče, veškerých olejových náplní, kapalin a standardní výbavy. Nezahrnuje hmotnost cestujících, nákladu a volitelné výbavy ani zatížení tažného zařízení v případě používání přívěsu.

Maximální užitečné zatížení Celková hmotnost vozidla – pohotovostní hmotnost

Maximální celková hmotnost vozidla Pohotovostní hmotnost + náklad + hmotnost cestujících

Pohotovostní hmotnost uvedená v technickém průkazu platí pro vozidla ve standardním provedení, tedy bez volitelné výbavy a prvků příslušenství. To znamená, že v případě jakéhokoli dodatečného příslušenství se užitečné zatížení vozidla snižuje o hmotnost tohoto příslušenství.

Pohotovostní hmotnost vašeho konkrétního vozidla nejpřesněji zjistíte jeho zvážením.



Varování

Zatížení vozidla a rozložení hmotnosti nákladu má vliv na jízdní vlastnosti vozidla.

Maximální zatížení

Maximální zatížení Viz technický průkaz vozidla.

Maximální zatížení střechy 100 kg

Hmotnosti uváděné na štítku

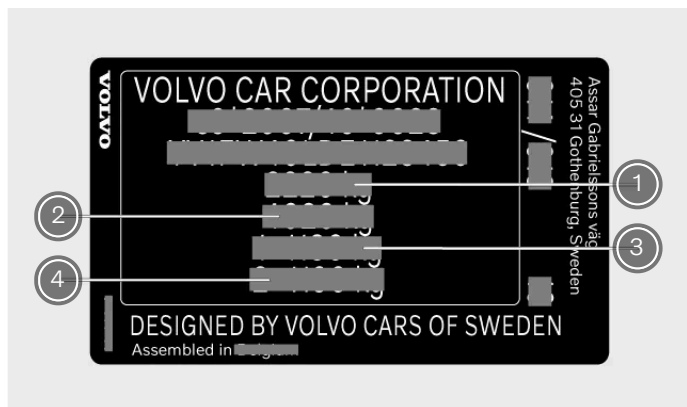

Štítek se nachází na pravém sloupku dveří a je vidět po otevření dveří.

- ① Maximální celková hmotnost vozidla
- ② Maximální hmotnost jízdní soupravy (vozidlo + přívěs)
- ③ Maximální zatížení přední nápravy
- ④ Maximální zatížení zadní nápravy

15.1.3. Technické specifikace pro tahání přívěsů

Informace o maximální hmotnosti přívěsu a svislém zatížení tažného zařízení uvádíme níže.

! Důležité

Při jízdě s přívěsem vždy dodržujte místní pravidla a předpisy, například ohledně maximální rychlosti jízdní soupravy.

Brzděný přívěs

Maximální hmotnost přívěsu 2200 kg

Maximální svislé zatížení tažného zařízení 100 kg

Nebrzděný přívěs

Maximální hmotnost přívěsu 750 kg

15.1.4. Typová označení

Obracíte-li se na prodejce Volvo nebo objednávejte náhradní díly či příslušenství, je dobré znát přesné specifikace vozidla.

Produktový štítek



Produktový štítek se nachází na pravém sloupku dveří a je vidět po otevření dveří.

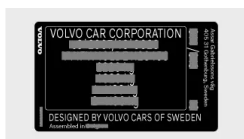

Na štítku najdete například tyto informace:

- číslo typového schválení,
- identifikační číslo vozidla,
- informace o hmotnostech,
- kódové označení laku karoserie.

i Poznámka

Štítky vyobrazené v této příručce jsou pouze obecnou podobou štítků používaných ve vozidle. V příručce je uvedeno pouze rozmístění štítků a typ informací na těchto štítcích. Konkrétní informace týkající se vozidla naleznete přímo na štítku.

i Tip

Další informace jsou uvedeny i ve velkém technickém průkazu vozidla.

15.2. Technické údaje hnacího ústrojí

Věnujte pozornost technickým údajům pohonu vozidla.

Tyto údaje podrobněji informují o schopnostech vozidla a jeho schválených parametrech. Důležitá jsou i data ohledně nabíječích kabelů vašeho vozidla.

15.2.1. Technické údaje elektromotorů

K pohonu vozidla se používají dva elektromotory (na přední a zadní nápravě). Níže naleznete příslušné specifikace.

Twin Motor Performance			
Vpředu	Typ elektromotoru		Asynchronní elektromotor
	Model elektromotoru		F22DA
	Maximální výkon	kW	220
		k	299
	Jmenovitý výkon (stálý výkon)	kW	N/A
	Maximální točivý moment	Nm	390
lb-ft		288	
Vzadu	Typ elektromotoru		Synchronní motor s permanentním magnetem
	Model elektromotoru		R31DA
	Maximální výkon	kW	280
		k	381
	Jmenovitý výkon (stálý výkon)	kW	N/A
	Maximální točivý moment	Nm	480
lb-ft		354	
Vozidlo celkem (systém)	Maximální výkon	kW	500
		k	680
	Jmenovitý výkon (stálý výkon)	kW	N/A
	Maximální točivý moment	Nm	870
lb-ft		642	

Poznámka

Případné chybějící údaje budou doplněny později.

15.2.2. Performance

Níže naleznete maximální rychlost a údaje o akceleraci vozidla.

Maximální rychlost 180 km/h (112 mph)

Zrychlení 0–100 km/h (0–60 mph) 4,2 sekundy (4,0 sekundy)

Poznámka

Případné chybějící údaje budou doplněny později.

15.2.3. Homologované hodnoty dojezdu a spotřeby energie vozidla

Níže uvádíme homologované hodnoty dojezdu a spotřeby energie vašeho vozidla. Upozorňujeme však, že hodnoty dojezdu a spotřeby energie se v závislosti na okolnostech a jízdních podmínkách mohou lišit. Uváděné hodnoty tedy nelze vykládat jako očekávaný dojezd. Slouží především k porovnávání různých vozidel.

Postup určování hodnot

Hodnoty uváděné v tabulce níže byly určeny v souladu s metodikou WLTP^[1], která je mezinárodně uznávaným postupem testování za laboratorních podmínek. V rámci tohoto postupu se různými jízdními cykly napodobuje obvyklý způsob jízdy s vozidlem. Každý jízdni cyklus je definován různými podmínkami, jako například rychlostí, časem a ujetou vzdáleností.

Metodika je založena na čtveřici různých jízdniých cyklů s odlišnými průměrnými rychlostmi:

Městský cyklus	Nízká rychlost
Příměstský cyklus	Střední rychlost
Mimoměstský cyklus	Vysoká rychlost
Dálniční cyklus	Velmi vysoká rychlost

Význam symbolů

V tabulce níže uvádíme význam používaných symbolů.



Homologovaná hodnota dojezdu vozidla (km)^[2].



Jízda ve městě a příměstských oblastech.



Průměrná hodnota zahrnující všechny čtyři fáze jízdniho cyklu (jízda ve městě, příměstských oblastech, mimo město a na dálnici).



Homologovaná hodnota spotřeby energie vozidla (kWh/100 km). Tato hodnota je průměrem pro všechny čtyři fáze jízdniho cyklu (jízda ve městě, příměstských oblastech, mimo město a na dálnici).





Nízká hodnota.



Vysoká hodnota.

Údaje dojezdu a spotřeby energie

Twin Motor Performance			

	19,3	786	620
	22,8	659	521

Poznámka

Pokud hodnota v tabulce chybí, údaj bude doplněn později.

Homologované hodnoty a skutečnost

Reálný dojezd vozidla a spotřeba energie se od homologovaných údajů liší. Důvody mohou zahrnovat:

- Styl jízdy,
- nárůst hmotnosti vozidla nebo odporu vzduchu vlivem zvláštní výbavy a nákladu,
- nárůst valivého odporu nebo odporu vzduchu vlivem nestandardních kol,
- nárůst aerodynamického odporu vlivem vysoké rychlosti jízdy,
- stav vozovky, dopravní situace a klimatické podmínky,
- obecný stav vozidla.

[1] zkr. Worldwide Harmonised Light-Duty Vehicles Test Procedure – celosvětově harmonizovaný zkušební cyklus pro lehká užitková vozidla

[2] Uváděnou hodnotu nelze vykládat jako očekávaný maximální dojezd vozidla. Za reálných jízdních podmínek je obtížné daného dojezdu dosáhnout.

15.2.4. Technické údaje nabíjecích kabelů

V tomto oddíle najdete další podrobnosti o nabíjecích kabelech Mode 2. Nabíjecí kabely Mode 2 zakoupíte v prodejnách s příslušenstvím Volvo.

Teplota prostředí -32 °C až 50 °C (-25 °F až 122 °F)

Proudový chránič

Součástí každého nabíjecího kabelu Mode 2 je vestavěný proudový chránič, který chrání vozidlo i uživatele před zásahem elektřinou v případě poruchy systému.

Varování

Proudový chránič pomáhá chránit systém nabíjení vozidla, přesto však nelze přetížení systému za všech okolností vyloučit.

! Důležité

Ochranu domovní zásuvky proudový chránič nezajišťuje.

Monitorování teploty

Kabel Mode 2 je dále vybaven řídicí jednotkou s vestavěnou ochranou proti přehřátí. Ta sleduje teplotu kabelu i domovní zásuvky.

! Důležité

- Řídicí jednotku a konektor kabelu chraňte před přímým slunečním zářením. Systém ochrany proti přehřátí konektoru by jinak mohl nabíjení vozidla omezit, či dokonce vypnout.
- V případě, že by se nabíjení neúmyslně ukončilo, doporučujeme nabíjecí kabel i systém nabíjení vozidla nechat zkontrolovat vyškoleným a kvalifikovaným servisním technikem Volvo. Dále doporučujeme provést kontrolu domovní zásuvky autorizovaným elektrikářem.

15.2.5. Štítky a značení nabíjecího portu

Na vozidle se nacházejí štítky s informacemi o kompatibilitě systému nabíjení.

Značení kompatibility systému nabíjení

Pomocí identifikačních štítků lze snadno přezkontrolovat, zda je vozidlo kompatibilní s nabíjecím místem. Štítky jsou vyhotoveny podle normy EN 17186. Na identifikačních štítcích je uvedeno jedno či více písmen. Pokud písmeno uvedené na nabíjecím místě odpovídá písmenu na identifikačním štítku vozidla, znamená to, že systém nabíjení je kompatibilní.



Identifikační štítek je na vnitřní straně víka nabíjecího portu.

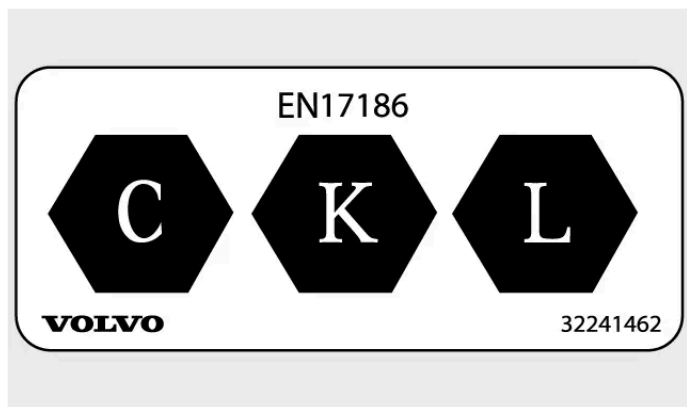

Identifikační štítek kompatibility systému nabíjení.

Písmena značí typy nabíjecích míst, se kterými je vaše vozidlo kompatibilní. Na vozidle jsou tři písmena udávající kompatibilitu. Podrobnosti naleznete v normě EN 17186.

Identifikační štítek	Typ nabíjení
----------------------	--------------

C	AC ^[1] nabíjení, Type 2
K a L	DC ^[2] nabíjení (vč. systému CCS – Combined Charging System – Combo 2)

[1] střídavý proud, AC

[2] stejnosměrný proud, DC

15.3. Technické údaje kol a pneumatik

Zde naleznete konkrétní data kol a pneumatik určených pro vaše vozidlo.

Poznámka

Je však důležité věnovat pozornost i dalším doporučením ohledně kol a pneumatik.

15.3.1. Schválené tlaky vzduchu v pneumatikách

V tabulce níže naleznete schválené tlaky vzduchu v pneumatikách vašeho vozidla.

Doporučené hodnoty tlaku pro schválené pneumatiky jsou uvedeny na příslušném štítku s tlaky. Štítek najdete na sloupku dveří na straně řidiče. Je vidět pouze po otevření dveří.

Rozměr pneumatiky	Rychlost	Zatížení, 1-3 osoby		Maximální zatížení		Tlak ECO
		Vpředu kPa (psi)	Vzadu kPa (psi)	Vpředu kPa (psi)	Vzadu kPa (psi)	Vpředu/vzadu kPa (psi)
255/50 R20 285/45 R20 265/45 R21 295/40 R21	0–180 km/h (0–112 mph)	280 (41)	280 (41)	280 (41)	280 (41)	280 (41) / 280 (41)
265/40 R22 295/35 R22	0–180 km/h (0–112 mph)	280 (41)	280 (41)	290 (42)	290 (42)	290 (42) / 290 (42)
Rezervní pneumatika na dojezd	Max 80 km/h (50 mph)	420 (60)	420 (60)	420 (60)	420 (60)	420 (60)

 **Důležité**

Přední a zadní kola nikdy nezaměňujte.

15.3.2. Schválené velikosti kol a pneumatik

V některých zemích nejsou povolené rozměry v technickém průkazu vozidla uváděny. Níže proto naleznete všechny povolené kombinace ráfků kol a pneumatik.

Vpředu

Pneumatika	Ráfek kola
255/50 R20	8,5x20x40,5
265/45 R21	9x21x38,5
265/40 R22	9x22x38,5

Vzadu

Pneumatika	Ráfek kola
285/45 R20	9,5x20x39
295/40 R21	10x21x44,5
295/35 R22	10x22x44,5

 **Důležité**

Přední a zadní kola nikdy nezaměňujte.

15.3.3. Minimální přípustný index zatížení a rychlostní index pneumatik

Obsah této příručky představuje stav uživatelské příručky v době tisku a v budoucích případech nemusí být zcela platný. Další informace naleznete na první straně, kde je uvedena kompletní poznámka o vyloučení odpovědnosti.

Na každou pneumatiku se vztahují příslušná omezení rychlosti a zatížení. Pneumatiky musí mít rychlostní index pneumatiky minimálně na úrovni odpovídající maximální rychlosti vašeho vozidla. Pneumatiky musí mít také index nosnosti, který je stejný nebo vyšší než index nosnosti stanovený společností Volvo jako minimální povolená hodnota pro hmotnost vašeho vozidla.

Vaše pneumatiky musejí splňovat minimálně tyto požadavky:

Nejnižší přípustný index zatížení (LI), vpředu 106

Nejnižší přípustný index zatížení (LI), vzadu 108

Nejnižší přípustný rychlostní index (SS) H



Varování

Při použití pneumatik s nižším rychlostním indexem než zde uvedeným hrozí jejich přehřívání a poškození.

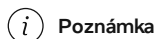

Poznámka

Zimní pneumatiky

U zimních pneumatik^[1] je povolen nižší rychlostní index než maximální rychlost vozidla. Pokud však mají zimní pneumatiky nižší rychlostní index, než činí maximální rychlost vozidla, nesmíte překračovat rychlost jízdy limitovanou rychlostním indexem pneumatik.

^[1] Platí pro pneumatiky s hroty i bez.

15.4. Technické údaje kapalin

Vaše vozidlo používá některé technické kapaliny, které jsou nezbytné ke správnému fungování různých systémů. Při doplňování kapalin nebo provádění údržby je dobré znát technické specifikace používaných kapalin.

U některých kapalin se doporučuje provádět výměny a doplňování v autorizovaných servisech Volvo. V této části najdete informace o požadované kapalině. Při objednávání údržby vozidla kontaktujte autorizovaný servis Volvo.

15.4.1. Specifikace brzdové kapaliny

Brzdová kapalina je médium používané brzdovou soustavou vozidla.

Předepsaná specifikace Originální brzdová kapalina Volvo nebo ekvivalentní kapalina odpovídající specifikaci Dot 4, 5.1 a současně ISO 4925 třída 6.

Důležité

Výměnu nebo doplnění brzdové kapaliny doporučujeme svěřit autorizovanému servisu Volvo.

15.4.2. Technické údaje klimatizace

Níže naleznete informace o množství chladiva a předepsaných parametrech i objemu kompresorového oleje.

Štítek klimatizace



Štítek s informacemi o kapalinách používaných systémem klimatizace naleznete pod kapotou.

Informace na tomto štítku:

- Typ chladiva (R1234yf)
- Množství chladiva

Symbole na štítku



Pozor



Servis mobilní klimatizace ^[1] mají povoleno provádět pouze vyškolení a certifikovaní technici.



Hořlavá chladiva



Systém mobilní klimatizace ^[1]



Typ maziva

Kompresorový olej

Objem 150 ml (5,07 US fl oz) (5,28 UK fl oz)

Předepsaná specifikace POE V100

Servis a opravy klimatizace

 **Varování**

Servis a opravy

Klimatizace používá chladivo pod tlakem. S ohledem na bezpečné fungování systému mohou servis a opravy klimatizace provádět pouze vyškolení a certifikovaní technici^[2]. Volvo doporučuje k opravám a servisu využívat služeb autorizovaných servisů Volvo.

 **Důležité**

Opravy výparníku

Výparník klimatizace je zakázáno opravovat. Rovněž se nesmí vyměňovat za již používaný výparník. Nový výparník musí být certifikován a označen v souladu s normou SAE J2842.

^[1] MAC

^[2] V souladu s normou SAE J2845 (Školení techniků v oblasti bezpečného servisu a nakládání s chladivými používanými v klimatizaci automobilů).

15.5. Osvědčení a typová schválení

V této dokumentaci je uvedeno, že vaše vozidlo splňuje určité standardy a specifikace.

V uživatelských příručkách je ze zákona povinné uvádět konkrétní osvědčení a typová schválení.

Další informace vám poskytne podpora Volvo.

15.5.1. Podrobné informace o dětských zádržných systémech

V tabulce níže jsou uvedeny podrobné informace pro výrobce dětských zádržných systémů včetně konkrétních sedadel vhodných k montáži dětských zádržných systémů různého typu.



Poloha sedadla ^[1]	1	2 (se zakázaným airbagem, pouze dětské zádržné systémy proti směru jízdy) ^[2]	2 (se zakázaným airbagem, pouze dětské zádržné systémy ve směru jízdy) ^[2]	3	4	5	6	7
Poloha sedadla vhodná pro univerzální kategorii zádržných systémů upevňovaných pomocí bezpečnostních pásů vozidla (ano/ne).	Ne	Ano ^[3]	Ano ^[3]	Ano	Ano	Ano	Ano	Ano
Poloha sedadla pro i-Size (ano/ne)	Ne	Ne	Ne	Ano	Ne	Ano	Ne	Ne
Poloha sedadla pro boční úchyt (L1/L2/ne)	Ne	Ne	Ne	Ne	Ne	Ne	Ne	Ne
Největší vhodný úchyt proti směru jízdy (R1/R2/R3/ne)	Ne	R3 ^{[4] [5] [6]}	Ne	R3	Ne	R3	Ne	Ne
Největší hodný úchyt po směru jízdy (F2/F2x/F3/Ne)	Ne	Ne	F3 ^{[4] [5] [6]}	F3	Ne	F3	Ne	Ne
Největší vhodný úchyt pro podsedač (B2/B3/ne)	Ne	Ne	B3 ^[7]	B3 ^[7]	B3 ^[8]	B3 ^[7]	B3	B3

^[1] Podle obrázku.

^[2] Při upevňování dětského zádržného systému musí být prodloužení sedáku vždy zataženo.

^[3] Podle potřeby upravte sklon opěradla do vzpřímenější polohy.

^[4] Použitelné k montáži dětských zádržných systémů ISOFIX, které jsou schváleny pro konkrétní vozidlo v případech, kdy je vozidlo vybaveno držákem ISOFIX z nabídky příslušenství (dostupnost může záviset na konkrétním trhu). Kotevní body pro horní popruh nejsou u tohoto sedadla k dispozici.

^[5] Upravte opěradlo tak, aby se hlavová opěrka nedotýkala dětského zádržného systému.

^[6] Podpurné nožičky neopírejte o žádné zvýšené či nerovné plochy na podlaze, nožní opěry nebo jiné předměty. Podle potřeby nastavte polohu sedadla.



^[7] Nastavte bezpečnostní pás do nejvyšší polohy.



^[8] Podle potřeby nastavte hlavovou opěrku.

15.5.2. Typová schválení vnějších radarů

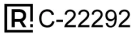
V seznamu níže najdete typová schválení pro radary umístěné v exteriéru vozidla.



Přední radar uprostřed vozidla









Oblast	Štítky a symboly	Popis
Argentina	 C-22292	C-22292
Austrálie		
Brazílie		Este equipamento não tem direito à proteção contra interferência prejudicial e não pode causar interferência em sistemas devidamente autorizados. Para mais informações, consulte o site da ANATEL – https://www.gov.br/anatel/pt-br [https://www.gov.br/anatel/pt-br]
Kanada		Advanced Radar Sensor, ARS5-B IC: 4135A-ARS5B This device contains licence-exempt transmitter(s)/receiver(s) that comply with Innovation, Science and Economic Development Canada's licence-exempt RSS(s). Operation is subject to the following two conditions: (1) This device may not cause interference. (2) This device must accept any interference, including interference that may cause undesired operation of the device. L'émetteur/récepteur exempt de licence contenu dans le présent appareil est conforme aux CNR d'Innovation, Sciences et Développement économique Canada applicables aux appareils radio exempts de licence. L'exploitation est autorisée aux deux conditions suivantes: (1) L'appareil ne doit pas produire de brouillage; (2) L'appareil doit accepter tout brouillage radioélectrique subi, même si le brouillage est susceptible d'en compromettre le fonctionnement. Radiofrequency radiation exposure Information: This equipment complies with radiation exposure limits set forth for an uncontrolled environment. This equipment should be installed and operated with minimum distance of 20 cm between the radiator and the body of any persons, user or bystander. Informations sur l'exposition aux rayonnements radiofréquences: Cet équipement est conforme aux limites d'exposition aux rayonnements établies pour un environnement non contrôlé. Cet équipement doit être installé et utilisé avec un minimum de 20 cm de distance entre la source de rayonnement et votre corps.

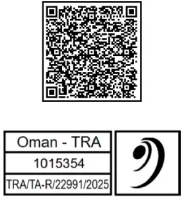

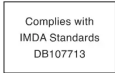

Oblast	Štítky a symboly	Popis
Čína		<p>76-77GHz 2 2 3 4 1703 26 2 3 5 15 10</p>
Euroasijská hospodářská unie		<p>Настоящим компания ADC Automotive Distance Control Systems GmbH, Peter-Dornier-Strasse 10, 88131 Lindau, Germany, заявляет, что данный ARS5-B соответствует основным требованиям и другим соответствующим положениям Директивы. Оригинал декларации соответствия можно просмотреть по следующей ссылке http://continental.automotive-e-approvals.com/ Частотный диапазон(ы), в котором(ых) работает радиооборудование: 76-77 Гц Максимальная мощность радиочастот, передаваемая в частотном диапазоне(ах), в котором(ых) работает радиооборудование: 33 дБм RMS EIRP дБм (2 Вт) Made in: China аппаратура радиолокационная, радионавигационная, датчик адаптивной радиолокационной станции</p>
Evropská unie a Evropské sdružení volného obchodu	 ADC Automotive Distance Control Systems GmbH Peter-Dornier-Strasse 10, 88131 Lindau, Germany	<p>Zjednodušené EU prohlášení o shodě. Angličtina Hereby, ADC Automotive Distance Control Systems GmbH declares that the radio equipment type ARS5-B is in compliance with Directive 2014/53/EU. The full text of the EU declaration of conformity is available at the following internet address: http://continental.automotive-approvals.com/ Frequency band(s) in which the radio equipment operates: 76–77 GHz Maximum radio-frequency power transmitted in the frequency band(s) in which the radio equipment operates: 2.0 W (33 dBm RMS EIRP) Bulharština С настоящото ADC Automotive Distance Control Systems GmbH декларира, че този тип радиосъоръжение ARS5-B е в съответствие с Директива 2014/53/ЕС. Цялостният текст на ЕС декларацията за съответствие може да се намери на следния интернет адрес: http://continental.automotive-approvals.com/ радиочестотната лента или ленти, в която или които работи радиосъоръжението: 76–77 GHz максималната радиочестотна мощност, излъчвана в радиочестотната лента или ленти, в която или които работи радиосъоръжението: 2.0 W (33dBm RMS EIRP) Španělština Por la presente, ADC Automotive Distance Control Systems GmbH declara que el tipo de equipo radioeléctrico ARS5-B es conforme con la Directiva 2014/53/UE. El texto completo de la declaración UE de conformidad está disponible en la dirección Internet siguiente: http://continental.automotive-approvals.com/ Banda o bandas de frecuencia en las que opera el equipo radioeléctrico: 76–77 GHz Potencia máxima de radiofrecuencia transmitida en la banda o bandas de frecuencia en las que opera el equipo radioeléctrico: 2.0 W (33dBm RMS EIRP) Čeština Tímto ADC Automotive Distance Control Systems GmbH prohlašuje, že typ rádiového zařízení ARS5-B je v souladu se směrnicí 2014/53/EU. Úplné znění EU prohlášení o shodě je k dispozici na této internetové adrese: http://continental.automotive-approvals.com/ Kmitočtové pásmo (kmitočtová pásma), v němž (v nichž) rádiové zařízení pracuje: 76–77 GHz Maximální radiofrekvenční výkon vysílaný v kmitočtovém pásmu (v kmitočtových pásmech), v němž (v nichž) je rádiové zařízení provozováno: 2.0 W (33dBm RMS EIRP) Dánština Hermed erklærer ADC Automotive Distance Control Systems GmbH, at radioudstyrstypen ARS5-B er i overensstemmelse med direktiv 2014/53/EU. EU-overensstemmelseserklæringens fulde tekst kan findes på følgende internetadresse: http://continental.automotive-approvals.com/ Frekvensbånd, som radioudstyret fungerer på: 76–77 GHz Maksimal radiofrekvens effekt, der udsendes i de frekvensbånd, som radioudstyret fungerer på: 2.0 W (33dBm RMS EIRP) Němčina Hiermit erklärt ADC Automotive Distance Control Systems GmbH, dass der Funkanlagentyp ARS5-B der Richtlinie 2014/53/EU entspricht. Der vollständige Text der EU-Konformitätserklärung ist unter der folgenden Internetadresse verfügbar: http://continental.automotive-approvals.com/ Das Frequenzband oder die Frequenzbänder, in dem bzw. denen die Funkanlage betrieben wird: 76–77 GHz Die in dem Frequenzband oder den Frequenzbändern, in dem bzw. denen die Funkanlage betrieben wird, abgestrahlte maximale Sendeleistung: 2.0 W (33dBm RMS EIRP) Estonština Käesolevaga deklareerib ADC Automotive Distance Control Systems GmbH, et käesolev raadioseadme tüüp ARS5-B vastab direktiivi 2014/53/EL nõuetele. Eli vastavusdeklaratsiooni täielik tekst on kättesaadav järgmisel internetiaadressil: http://continental.automotive-approvals.com/</p>

Oblast	Štítky a symboly	Popis
		<p>ental.automotive-approvals.com/ Sagedusriba(d), millel raadioseade töötab: 76–77 GHz Raadioseadme töösagedus(t)el edastatav maksimaalne saatevõimsus: 2.0 W (33dBm RMS EIRP)</p> <p>Řečtina Me την παρούσα ο/η ADC Automotive Distance Control Systems GmbH, δηλώνει ότι ο ραδιοεξοπλισμός ARS5-B πληροί την οδηγία 2014/53/ΕΕ. Το πλήρες κείμενο της δήλωσης συμμόρφωσης ΕΕ διατίθεται στην ακόλουθη ιστοσελίδα στο διαδίκτυο: http://continental.automotive-approvals.com/ Οι ζώνες συχνότητας στις οποίες λειτουργεί ο ραδιοεξοπλισμός: 76–77 GHz η μέγιστη ραδιοηλεκτρική ισχύς στις ζώνες συχνότητας στις οποίες λειτουργεί ο ραδιοεξοπλισμός: 2.0 W (33dBm RMS EIRP)</p> <p>Francouzština Le soussigné, ADC Automotive Distance Control Systems GmbH, déclare que l'équipement radioélectrique du type ARS5-B est conforme à la directive 2014/53/UE. Le texte complet de la déclaration UE de conformité est disponible à l'adresse internet suivante : http://continental.automotive-approvals.com/ Bandes de fréquences utilisées par l'équipement radioélectrique : 76–77 GHz Puissance de radiofréquence maximale transmise sur les bandes de fréquences utilisées par l'équipement radioélectrique : 2.0 W (33dBm RMS EIRP)</p> <p>Chorvatština ADC Automotive Distance Control Systems GmbH ovime izjavljuje da je radijska oprema tipa ARS5-B u skladu s Direktivom 2014/53/EU. Cjeloviti tekst EU izjave o sukladnosti dostupan je na sljedećoj internetskoj adresi: http://continental.automotive-approvals.com/ Frekvencijski pojas (frekvencijski pojasi) u kojem (kojima) radijska oprema radi: 76–77 GHz Najveća radiofrekvencijska snaga koja se prenosi u frekvencijskom pojasu (frekvencijskim pojasi) u kojem (kojima) radijska oprema radi: 2.0 W (33dBm RMS EIRP)</p> <p>Italština Il fabbricante, ADC Automotive Distance Control Systems GmbH, dichiara che il tipo di apparecchiatura radio ARS5-B è conforme alla direttiva 2014/53/UE. Il testo completo della dichiarazione di conformità UE è disponibile al seguente indirizzo Internet: http://continental.automotive-approvals.com/ Bande di frequenza di funzionamento dell'apparecchiatura radio: 76–77 GHz Massima potenza a radiofrequenza trasmessa nelle bande di frequenza in cui opera l'apparecchiatura radio: 2.0 W (33dBm RMS EIRP)</p> <p>Lotyština Ar šo ADC Automotive Distance Control Systems GmbH deklarē, ka radioiekārta ARS5-B atbilst Direktīvai 2014/53/ES. Pilns ES atbilstības deklarācijas teksts ir pieejams šādā interneta vietnē: http://continental.automotive-approvals.com/ Frekvenču joslu(-as), kurā(-ās) radioiekārtas darbojas: 76–77 GHz Frekvenču joslā(-ās), kurā(-ās) darbojas radioiekārtas, maksimālo pārraidītā signāla jaudu: 2.0 W (33dBm RMS EIRP)</p> <p>Litevština Aš, ADC Automotive Distance Control Systems GmbH, patvirtinu, kad radijo įrenginių tipas ARS5-B atitinka Direktyvą 2014/53/ES. Visas ES atitikties deklaracijos tekstas prieinamas šiuo interneto adresu: http://continental.automotive-approvals.com/ Dažnių juosta (-os), kurioje (-iose) veikia radijo įrenginiai: 76–77 GHz Didžiausia radijo dažnių galia, perduodama toje (tose) dažnių juostoje (-ose), kurioje (-iose) veikia radijo įrenginiai: 2.0 W (33dBm RMS EIRP)</p> <p>Maďarština ADC Automotive Distance Control Systems GmbH igazolja, hogy a ARS5-B típusú rádióberendezés megfelel a 2014/53/EU irányelvnek. Az EU-megfelelőségi nyilatkozat teljes szövege elérhető a következő internetes címen: http://continental.automotive-approvals.com/ Az(ok) a frekvenciasáv(ok), amely(ek)en a rádióberendezés működik: 76–77 GHz Az abban a frekvenciasávban vagy azokban a frekvenciasávokban továbbított maximális jelerősség, amely(ek)ben a rádióberendezés üzemel: 2.0 W (33dBm RMS EIRP)</p> <p>Maltština B'dan, ADC Automotive Distance Control Systems GmbH, niddikjara li dan it-tip ta' tagħmir tar-radju ARS5-B huwa konformi mad-Direttiva 2014/53/UE. It-test kollu tad-dikjarazzjoni ta' konformità tal-UE huwa disponibbli f'dan l-indirizz tal-Internet li ġej: http://continental.automotive-approvals.com/ Il-medda/meded tal-frekwenza li jaħdem fihom it-tagħmir tar-radju: 76–77 GHz Il-potenza massima tal-frekwenza tar-radju trażmessa fil-medda/meded tal-frekwenza li jaħdem fihom it-tagħmir tar-radju: 2.0 W (33dBm RMS EIRP)</p> <p>Holandština Hierbij verklaar ik, ADC Automotive Distance Control Systems GmbH, dat het type radioapparatuur ARS5-B conform is met Richtlijn 2014/53/EU. De volledige tekst van de EU-conformiteitsverklaring kan worden geraadpleegd op het volgende internetadres: http://continental.automotive-approvals.com/ Frequentieband(en) waarin de radioapparatuur functioneert: 76–77 GHz Maximaal radiofrequent vermogen uitgezonden in de frequentieband(en) waarin de radioapparatuur functioneert: 2.0 W (33dBm RMS EIRP)</p> <p>Polština ADC Automotive Distance Control Systems GmbH niniejszym oświadczam, że typ urządzenia radiowego ARS5-B jest zgodny z dyrektywą 2014/53/UE. Pełny tekst deklaracji zgodności UE jest dostępny pod następującym adresem internetowym: http://continental.automotive-approvals.com/ Zakres(-ów) częstotliwości, w którym (których) pracuje urządzenie radiowe: 76–77 GHz</p>

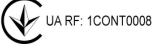

Oblast	Štítky a symboly	Popis
		<p>Maksimalnej mocy częstotliwości radiowej emitowanej w zakresie(-ach) częstotliwości, w którym (których) pracuje urządzenie radiowe: 2.0 W (33dBm RMS EIRP)</p> <p>Portugalština O(a) abaixo assinado(a) ADC Automotive Distance Control Systems GmbH declara que o presente tipo de equipamento de rádio ARS5-B está em conformidade com a Diretiva 2014/53/UE. O texto integral da declaração de conformidade está disponível no seguinte endereço de Internet: http://continental.automotive-approvals.com/ A(s) banda(s) de frequências em que o equipamento de rádio funciona: 76–77 GHz A potência máxima de radiofrequências transmitida na(s) banda(s) de frequências em que o equipamento de rádio funciona: 2.0 W (33dBm RMS EIRP)</p> <p>Rumunština Prin prezenta, ADC Automotive Distance Control Systems GmbH declară că tipul de echipamente radio ARS5-B este în conformitate cu Directiva 2014/53/UE. Textul integral al declarației UE de conformitate este disponibil la următoarea adresă internet: http://continental.automotive-approvals.com/ Banda (benzile) de frecvențe în care funcționează echipamentul radio: 76–77 GHz Puterea maximă de radiofrecvență transmisă în banda (benzile) de frecvențe în care funcționează echipamentul radio: 2.0 W (33dBm RMS EIRP)</p> <p>Slovenština ADC Automotive Distance Control Systems GmbH týmto vyhlasuje, že rádiové zariadenie typu ARS5-B je v súlade so smernicou 2014/53/EÚ. Úplné EÚ vyhlásenie o zhode je k dispozícii na tejto internetovej adrese: http://continental.automotive-approvals.com/ Frekvenčné pásmo resp. pásma, v ktorých rádiové zariadenie pracuje: 76–77 GHz Maximálny vysokofrekvenčný výkon prenášaný vo frekvenčnom pásme, resp. pásmach, v ktorých rádiové zariadenie pracuje: 2.0 W (33dBm RMS EIRP)</p> <p>Slovinština ADC Automotive Distance Control Systems GmbH potrjuje, da je tip radijske opreme ARS5-B skladen z Direktivo 2014/53/EU. Celotno besedilo izjave EU o skladnosti je na voljo na naslednjem spletnem naslovu: http://continental.automotive-approvals.com/ Frekvenčni pas ali pasovi, na katerih deluje radijska oprema: 76–77 GHz Največja energija za radijsko frekvenco, preneseno po frekvenčnem pasu ali pasovih, na katerih radijska oprema deluje: 2.0 W (33dBm RMS EIRP)</p> <p>Finština ADC Automotive Distance Control Systems GmbH vakuuttaa, että radiolaitetyypit ARS5-B on direktiivin 2014/53/EU mukainen. EU-vaatimusten mukaisuusvakuutuksen täysimittainen teksti on saatavilla seuraavassa internetosoitteessa: http://continental.automotive-approvals.com/ Radiotaajuudet, joilla radiolaitte toimii: 76–77 GHz Suurin mahdollinen lähetysteho radiotaajuuksilla, joilla radiolaitte toimii: 2.0 W (33dBm RMS EIRP)</p> <p>Švédština Härmed försäkrar ADC Automotive Distance Control Systems GmbH att denna typ av radioutrustning ARS5-B överensstämmer med direktiv 2014/53/EU. Den fullständiga texten till EU-försäkran om överensstämmelse finns på följande webbadress: http://continental.automotive-approvals.com/ Det eller de frekvensband där radioutrustningen arbetar: 76–77 GHz Den maximala radiofrekvenseffekt som överförs inom det eller de frekvensband där radioutrustningen arbetar: 2.0 W (33dBm RMS EIRP)</p> <p>Země Evropského sdružení volného obchodu (EFTA) Islandština Hér með lýsir ADC Automotive Distance Control Systems GmbH því yfir, að fjarskiptabúnaðurinn að gerð ARS5-B er í samræmi við tilskipun 2014/53/ESB. Textinn í fullri lengd um Samræmisýfirlýsingu ESB er aðgengilegur á eftirfarandi veffangi: http://continental.automotive-approvals.com/ Bandbreidd(ir), sem fjarskiptabúnaðurinn starfar í: 76–77 GHz Hámarks fjarskiptatiðni sendistyrkleika í bandbreiddinni/bandbreiddunum sem fjarskiptabúnaðurinn starfar í: 2.0 W (33dBm RMS EIRP)</p> <p>Dohoda o celní unii mezi EU a Tureckem Turečtina İşbu belge ile, ADC Automotive Distance Control Systems GmbH şirketi ARS5-B tipi radyo ekipmanının 2014/53/AB sayılı direktife uygun olduğunu beyan eder. AB uygunluk beyanının tam metni aşağıdaki İnternet adresinde mevcuttur: http://continental.automotive-approvals.com/ Radyo cihazının çalıştığı frekans bandı/bantları: 76–77 GHz Radyo ekipmanının çalıştığı frekans bandında/bantlarında iletilen maksimum radyo frekansı gücü: 2.0 W (33dBm RMS EIRP)</p> <p>Další jazyky Albánština Nëpërmjet këtij dokumenti, "ADC Automotive Distance Control Systems GmbH" deklaroi se radiopajisja e llojit ARS5-B është në pajtim me direktivën 2014/53/BE. Teksti i plotë i deklaratës së konformitetit të BE-së disponohet në adresën e mëposhtme të internetit: http://continental.automotive-approvals.com/ Brezat e frekuencës në të cilat punon radiopajisja: 76–77 GHz Fuqia maksimale e radiofrekuencës e transmetuar në brezat e frekuencës në të cilat punon radiopajisja: 2.0 W (33 dBm RMS EIRP)</p> <p>Bosenština</p>

Oblast	Štítky a symboly	Popis
		<p>Ovim putem kompanija ADC Automotive Distance Control Systems GmbH potvrđuje da je tip radio opreme ARS5-B u skladu s Direktivom 2014/53/EU. Cjelokupni tekst EU izjave o usklađenosti je dostupan na sljedećoj web adresi: http://continental.automotive-approvals.com/</p> <p>Frekvencijski pojasevi na kojima funkcioniра radio oprema: 76–77 GHz</p> <p>Maksimalna snaga radiofrekvencije koja se prenosi putem frekvencijskih pojaseva na kojima funkcioniра radio oprema: 2.0 W (33 dBm RMS EIRP)</p> <p>Gruzínština</p> <p>აშით, ADC Automotive Distance Control Systems GmbH აცხადებს, რომ ARS5-B ტიპის რადიომწყობილობა შეესაბამება 2014/53/EU დირექტივას. ევროკავშირის შესაბამისობის დეკლარაციის სრული ტექსტი ხელმისაწვდომია შემდეგ ინტერნეტმისამართზე: http://continental.automotive-approvals.com/ სიხშირის დიაპაზონ(ებ)ი, რომელშიც/რომლებშიც რადიომწყობილობა მუშაობს: 76–77 გჰც რადიოსიხშირის მაქსიმალური სიმძლავრე, გადაცემული სიხშირის დიაპაზონ(ებ)ში, რომელშიც/რომლებშიც რადიომწყობილობა მუშაობს: 2.0 ვტ (33 დბმვ RMS EIRP)</p> <p>Makedonština</p> <p>ADC Automotive Distance Control Systems GmbH изјавува дека радио опремата од типот ARS5- B е во сообразност со Директивата 2014/53/EУ. Целосниот текст на Декларацијата за сообразност на ЕУ е достапен на следната интернет-адреса: http://continental.automotive-approvals.com/</p> <p>Фреквентно поле(иња) во кои радио опремата функционира: 76–77 GHz</p> <p>Максимална моќност на радиофреквенција која се пренесува во фреквентното поле(иња) во кои радио опремата функционира: 2.0 W (33 dBm RMS EIRP)</p>
Ghana		AR2-0M-GE2-114
Indonésie	<p>Pro produkty vyrobené v Číně:</p> 	
Izrael		<p>מספר זיהוי היבואן 510485261</p> <p>חל איסור לבצע פעולות במכשיר שיש בהן כדי לשנות את תכונותיו האלחוטיות של המכשיר, ובכלל זה שינוי תוכנה, החלפת אנטנה מקורית או חוספת אפשרות לחיבור לאנטנה חיצונית, בלא קבלת אישור משרד התקשורת, בשל החשש להפרעת אלחוטיות.</p>
Jordánsko		<p>ARS5-B</p> <p>ADC Automotive Distance Control Systems GmbH Peter-Dornier-Strasse 10, 88131 Lindau, Germany Continental</p>
Malajsie		
Mexiko		IFETEL: RCPCOAR18-1800
Moldavsko		<p>Rumunština</p> <p>DECLARAȚIA UE DE CONFORMITATE SIMPLIFICATĂ</p> <p>Prin prezenta, ADC Automotive Distance Control Systems GmbH declară că tipul de echipamente radio ARS5-B este în conformitate cu Reglementarea tehnică „Punerea la dispoziție pe piață a echipamentelor radio”. Textul integral al declarației de conformitate este disponibil la următoarea adresă de Internet: http://continental.automotive-approvals.com/</p> <p>Banda (benzile) de frecvențe în care funcționează echipamentul radio: 76–77 GHz</p> <p>Puterea maximă de radiofrecvență transmisă în banda (benzile) de frecvențe în care funcționează echipamentul radio: 2.0 W (33dBm RMS EIRP)</p>
Maroko		<p>AGREE PAR L'ANRT MAROC</p> <p>Numéro d'agrément: MR 17505 ANRT 2018</p> <p>Date d'agrément: 14/09/2018</p>

Oblast	Štítky a symboly	Popis
Nigérie		Connection and use of this communications equipment is permitted by the Nigerian Communications Commission
Nový Zéland		
Omán		OMAN TRA R/22991/2025 1015354
Paraguay		NR: 2032-12-I-0936 Información del contacto Garden Automotores, Avda. Rca. Argentina, 1383 - Asunción, 1001, Paraguay Número de teléfono nacional: +595216198000 Central telefónica internacional: +595216191224
Rusko		Декларация о соответствии ТР ТС 020/2011 ЕАЭС № АМ-016/С.В-0190-2022 от 04.11.2022, действительна по 03.11.2027, зарегистрирована Органом по сертификации продукции ООО «АРМСЕПТ» Настоящим компания ADC Automotive Distance Control Systems GmbH, Peter-Dornier-Strasse 10, 88131 Lindau, Germany, заявляет, что данный ARS5-B соответствует основным требованиям и другим соответствующим положениям Директивы. Оригинал декларации соответствия можно просмотреть по следующей ссылке http://continental.automotive-e-approvals.com/ . Частотный диапазон(ы), в котором(ых) работает радиооборудование: 76-77 ГГц Максимальная мощность радиочастот, передаваемая в частотном диапазоне(ах), в котором(ых) работает радиооборудование: 33 дБм RMS EIRP дБм (2 Вт)
Senegal		
Srbsko		Kontakt podaci MAXX AUTO SR DOO, Autoput za Novi Sad 98, 11080 Beograd, Srbija Broj telefona: +381114045826 POJEDNOSTAVLJENA EU IZJAVA O USKLAĐENOSTI Ovim, ADC Automotive Distance Control Systems GmbH izjavljuje da je tip radio opreme ARS5-B u skladu sa Direktivom 2014/53/EU. Kompletan tekst EU izjave o usklađenosti nalazi se na sledećoj internet adresi: http://continental.automotive-approvals.com/ Frekvencijski pojasi u kojima radio oprema radi: 76–77 GHz Maksimalna snaga radio-frekvencije preneti u frekvencijskim pojasi u kojima radio oprema radi: 2.0 W (33 dBm RMS EIRP)
Singapur		
Jižní Afrika		TA-2018/2868
Tchaj-wan		CCA19LP1390T7 [Placeholder for certification details]
Thajsko		NBTC ID. 5700619-XXXX 1) [Placeholder for certification details] 2) [Placeholder for certification details]

Oblast	Štítky a symboly	Popis
		
Ukrajina		<p>US RF: 1CONT0008</p> <p>Ukrajiniština</p> <p>Цим ADC Automotive Distance Control Systems GmbH заявляє, що радіобладнання типу ARS5-B відповідає вимогам Директиви 2014/53/EU. Повний текст декларації ЄС про відповідність доступний за наступною адресою в мережі Інтернет: http://continental.automotive-approvals.com/</p> <p>Частотний діапазон(-и), в якому працює радіобладнання: 76–77 ГГц</p> <p>Максимальна потужність радіочастотного сигналу, що передається у частотному діапазоні(-ах), в якому працює радіобладнання: 2.0 Вт (33 дБм середньоквадратична ефективна потужність випромінювання)</p>
Spojené království		<p>Model: ARS5-B</p> <p>FCC ID: OAYARS5B</p> <p>Contact information</p> <p>Volvo Car UK, Scandinavia House, Norreys Drive, Maidenhead, SL6 4FL, UK.</p> <p>Phone number: +441628 422200</p> <p>Simplified UK declaration of conformity</p> <p>Hereby, ADC Automotive Distance Control Systems GmbH declares that the radio equipment type ARS5-B is in compliance with the Radio Equipment Regulations 2017, SI 2017:1206 (as amended). The full text of the UK declaration of conformity is available at the following internet address: http://continental.automotive-approvals.com/</p> <p>Frequency band(s) in which the radio equipment operates: 76–77 GHz</p> <p>Maximum radio-frequency power transmitted in the frequency band(s) in which the radio equipment operates: 2.0 W (33 dBm RMS EIRP)</p>
USA		<p>Model: ARS5-B</p> <p>FCC ID: OAYARS5B</p> <p>Radiofrequency radiation exposure information: This equipment complies with FCC radiation exposure limits set forth for an uncontrolled environment. This equipment should be installed and operated with minimum distance of 20 cm between the radiator and your body. This transmitter must not be co-located or operating in conjunction with any other antenna or transmitter. Changes or modifications not expressly approved by the party responsible for compliance could void the user's authority to operate the equipment.</p>
Vietnam		
Zambie		

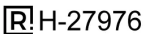
Přední radary v rozích vozidla

Oblast	Štítky a symboly	Popis
Argentina		
Alžírsko	 <p>N° CC : 049 /H/ANF/2023 Homologué par l'ANF</p> <p>N° CC : 050 /H/ANF/2023 Homologué par l'ANF</p>	
Brazílie		Este equipamento não tem direito à proteção contra interferência prejudicial e não pode causar interferência em sistemas devidamente autorizados.



Oblast	Štítky a symboly	Popis
Kanada		<p>This device contains licence-exempt transmitter(s)/receiver(s) that comply with Innovation, Science and Economic Development Canada's licence-exempt RSS(s). Operation is subject to the following two conditions:</p> <p>(1) This device may not cause interference.</p> <p>(2) This device must accept any interference, including interference that may cause undesired operation of the device.</p> <p>L'émetteur/récepteur exempt de licence contenu dans le présent appareil est conforme aux CNR d'Innovation, Sciences et Développement économique Canada applicables aux appareils radio exempts de licence. L'exploitation est autorisée aux deux conditions suivantes :</p> <p>1) L'appareil ne doit pas produire de brouillage;</p> <p>2) L'appareil doit accepter tout brouillage radioélectrique subi, même si le brouillage est susceptible d'en compromettre le fonctionnement.</p>

Oblast	Štítky a symboly	Popis
		<p>Tehniline informatsioon: Sagedusriba: 76 ... 77 GHz Edastusdõimsus: 20 dBm (keskmine) EIRP Tootja ja aadress: HELLA GmbH & Co. KGaA Rixbecker Straße 75, 59552 Lippstadt, Saksamaa</p> <p>Řečtina Με την παρούσα ο/η HELLA GmbH & Co. KGaA, δηλώνει ότι ο ραδιοεξοπλισμός RS5.3 πληροί την οδηγία 2014/53/EE. Το πλήρες κείμενο της δήλωσης συμμόρφωσης ΕΕ διατίθεται στην ακόλουθη ιστοσελίδα στο διαδίκτυο: www.hella.com/vcc Τεχνικές πληροφορίες: Ζώνη συχνοτήτων: 76 ... 77 GHz Ισχύς μετάδοσης: 20 dBm (μέση) EIRP Κατασκευαστής και Διεύθυνση: HELLA GmbH & Co KGaA Rixbecker Straße 75, 59552 Lippstadt, Γερμανία</p> <p>Francouzština Le soussigné, HELLA GmbH & Co. KGaA, déclare que l'équipement radioélectrique du type RS5.3 est conforme à la directive 2014/53/UE. Le texte complet de la déclaration UE de conformité est disponible à l'adresse internet suivante: www.hella.com/vcc Informations techniques: Bande de fréquence : 76 ... 77 GHz Puissance d'émission : 20 dBm (moyenne) EIRP Fabricant et adresse : HELLA GmbH & Co. KGaA Rixbecker Straße 75, 59552 Lippstadt, Allemagne</p> <p>Gaelština Leis seo, dearbhaíonn Hella GmbH & Co. KGaA go gcomhlíonann an cineál trealaimh raidió RS5.3 Treoir 2014/53/AE. Tá téacs iomlán dhearbhu comhréachta an AE ar fáil ag an seoladh idirlín seo a leanas: www.hella.com/vcc Gwybodaeth dechnegol: Band amledd: 76 ... 77 GHz Pŵer trosglwyddo: 20 dBm (cyfartaledd) EIRP Gwneuthurwr a Chyfeiriad: HELLA GmbH & Co. KGaA Rixbecker Straße 75, 59552 Lippstadt, yr Almaen</p> <p>Chorvatština HELLA GmbH & Co. KGaA ovime izjavljuje da je radijska oprema tipa RS5.3 u skladu s Direktivom 2014/53/EU. Cjeloviti tekst EU izjave o sukladnosti dostupan je na sljedećoj internetskoj adresi: www.hella.com/vcc Tehničke informacije: Frekvencijski pojas: 76 ... 77 GHz Snaga prijenosu: 20 dBm (prosječno) EIRP Proizvođač i adresa: HELLA GmbH & Co. KGaA Rixbecker Straße 75, 59552 Lippstadt, Njemačka</p> <p>Italština Il fabbricante, HELLA GmbH & Co. KGaA, dichiara che il tipo di apparecchiatura radio RS5.3 è conforme alla direttiva 2014/53/UE. Il testo completo della dichiarazione di conformità UE è disponibile al seguente indirizzo Internet: www.hella.com/vcc Informazioni tecniche: Banda di frequenza: 76 ... 77 GHz Potenza di trasmissione: 20 dBm (media) EIRP Produttore e indirizzo: HELLA GmbH & Co. KGaA Rixbecker Straße 75, 59552 Lippstadt, Germania</p> <p>Lotyština Ar šo HELLA GmbH & Co. KGaA deklarē, ka radioiekārta RS5.3 atbilst Direktīvai 2014/53/ES. Pilns ES atbilstības deklarācijas teksts ir pieejams šādā interneta vietnē: www.hella.com/vcc Tehniskā informācija: Frekvenču josla: 76 ... 77 GHz Raidīšanas jauda: 20 dBm (vidēji) EIRP Ražotājs un adrese: HELLA GmbH & Co. KGaA Rixbecker Straße 75, 59552 Lippstadt, Vācija</p> <p>Litevština Aš, HELLA GmbH & Co. KGaA, patvirtinu, kad radijo įrenginių tipas RS5.3 atitinka Direktyvą 2014/53/ES. Visas ES atitikties deklaracijos tekstas prieinamas šiuo interneto adresu: www.hella.com/vcc Techninė informacija: Dažnių juosta: 76 ... 77 GHz Perdavimo galia: 20 dBm (vidutinis) EIRP Gamintojas ir adresas: HELLA GmbH & Co. KGaA Rixbecker Straße 75, 59552 Lippstadt, Vokietija</p> <p>Madarština HELLA GmbH & Co. KGaA igazolja, hogy a RS5.3 típusú rádióberendezés megfelel a 2014/53/EU irányelvnek. Az EU-megfelelőségnyilatkozat teljes szövege elérhető a következő internetes címen: www.hella.com/vcc Technikai információ: Frekvenciasáv: 76 ... 77 GHz Átviteli teljesítmény: 20 dBm (átlag) EIRP Gyártó és cím: HELLA GmbH & Co. KGaA Rixbecker Straße 75, 59552 Lippstadt, Németország</p> <p>Maltština</p>



Oblast	Štítky a symboly	Popis
		<p>B'dan, HELLA GmbH & Co. KGaA, niddikjara li dan it-tip ta' tagħmir tar-radju RS5.3 huwa konformi mad-Direttiva 2014/53/UE.</p> <p>It-test kollu tad-dikjarazzjoni ta' konformità tal-UE huwa disponibbli f'dan l-indirizz tal-Internet li ġej: www.hella.com/vcc</p> <p>Informazzjoni teknika: Faxxa tal-frekwenza: 76 ... 77 GHz Qawwa tat-trażmissjoni: 20 dBm (medja) EIRP Manifattur u Indirizz: HELLA GmbH & Co KGaA Rixbecker Straße 75, 59552 Lippstadt, il-Ġermanja</p> <p>Holandština Hierbij verklaar ik, HELLA GmbH & Co. KGaA, dat het type radioapparatuur RS5.3 conform is met Richtlijn 2014/53/EU. De volledige tekst van de EU-conformiteitsverklaring kan worden geraadpleegd op het volgende internetadres: www.hella.com/vcc Technische informatie: Frequentieband: 76 ... 77 GHz Zendvermogen: 20 dBm (gemiddeld) EIRP Fabrikant en adres: HELLA GmbH & Co. KGaA Rixbecker Straße 75, 59552 Lippstadt, Duitsland</p> <p>Polština HELLA GmbH & Co. KGaA niniejszym oświadcza, że typ urządzenia radiowego RS5.3 jest zgodny z dyrektywą 2014/53/UE. Pełny tekst deklaracji zgodności UE jest dostępny pod następującym adresem internetowym: www.hella.com/vcc Specyfikacja: Pasma częstotliwości: 76...77 GHz Moc transmisji: 20 dBm (średnia) EIRP Producent i adres: HELLA GmbH & Co. KGaA Rixbecker Straße 75, 59552 Lippstadt, Niemcy</p> <p>Portugalština O(a) abaixo assinado(a) HELLA GmbH & Co. KGaA declara que o presente tipo de equipamento de rádio RS5.3 está em conformidade com a Diretiva 2014/53/UE. O texto integral da declaração de conformidade está disponível no seguinte endereço de Internet: www.hella.com/vcc Informação técnica: Banda de frequência: 76 ... 77 GHz Potência de transmissão: 20 dBm (média) EIRP Fabricante e Endereço: HELLA GmbH & Co. KGaA Rixbecker Straße 75, 59552 Lippstadt, Alemanha</p> <p>Rumunština Prin prezenta, HELLA GmbH & Co. KGaA declară că tipul de echipamente radio RS5.3 este în conformitate cu Directiva 2014/53/UE. Textul integral al declarației UE de conformitate este disponibil la următoarea adresă de internet: www.hella.com/vcc Informații tehnice: Banda de frecvență: 76 ... 77 GHz Puterea de transmisie: 20 dBm (medie) EIRP Producător și adresa: HELLA GmbH & Co. KGaA Rixbecker Straße 75, 59552 Lippstadt, Germania</p> <p>Slovenština HELLA GmbH & Co. KGaA týmto vyhlasuje, že rádiové zariadenie typu RS5.3 je v súlade so smernicou 2014/53/EÚ. Úplné EÚ vyhlásenie o zhode je k dispozícii na tejto internetovej adrese: www.hella.com/vcc Technická informácia: Frekvenčné pásmo: 76 ... 77 GHz Vysielací výkon: 20 dBm (priemer) EIRP Výrobca a adresa: HELLA GmbH & Co. KGaA Rixbecker Straße 75, 59552 Lippstadt, Nemecko</p> <p>Slovinština HELLA GmbH & Co. KGaA potrjuje, da je tip radijske opreme RS5.3 skladen z Direktivo 2014/53/EU. Celotno besedilo izjave EU o skladnosti je na voljo na naslednjem spletnem naslovu: www.hella.com/vcc Tehnične informacije: Frekvenčni pas: 76 ... 77 GHz Oddajna moč: 20 dBm (povprečje) EIRP Proizvajalec in naslov: HELLA GmbH & Co. KGaA Rixbecker Straße 75, 59552 Lippstadt, Nemčija</p> <p>Finština HELLA GmbH & Co. KGaA vakuuttaa, että radiolaitetyyppi RS5.3 on direktiivin 2014/53/EU mukainen. EU-vaatimustenmukaisuusvakuutuksen täysimittainen teksti on saatavilla seuraavassa internetosoitteessa: www.hella.com/vcc Tekninen informaatio: Taajuuskaista: 76 ... 77 GHz Lähetysteho: 20 dBm (keskimääräinen) EIRP Valmistaja ja osoite: HELLA GmbH & Co. KGaA Rixbecker Straße 75, 59552 Lippstadt, Saksa</p> <p>Švédština Härmed förklarar HELLA GmbH & Co. KGaA att radioutrustningen av typen RS5.3 överensstämmer med direktiv 2014/53/EU.</p>

Obsah této příručky představuje stav uživatelské příručky v době tisku a v budoucích případech nemusí být zcela platný. Další informace naleznete na první straně, kde je uvedena kompletní poznámka o vyloučení odpovědnosti.

Oblast	Štítky a symboly	Popis
		<p>Den fullständiga texten till EU-försäkran om överensstämmelse finns tillgänglig på följande internetadress: www.hella.com/vcc</p> <p>Teknisk information: Frekvensband: 76 ... 77 GHz Sändningseffekt: 20 dBm (medel) EIRP Tillverkare och adress: HELLA GmbH & Co. KGaA Rixbecker Straße 75, 59552 Lippstadt, Tyskland</p> <p>Tureçtina HELLA GmbH & Co. KGaA, işbu belgeyle RS5.3 tipi radyo ekipmanının 2014/53/AB sayılı direktife uygun olduğunu beyan eder. AB uygunluk beyanının tam metni, aşağıdaki internet adresinde mevcuttur: www.hella.com/vcc</p> <p>Teknik Bilgiler: Frekans bandı: 76 ... 77 GHz İletim gücü: 20 dBm (ortalama) EIRP Üretici ve Adres: HELLA GmbH & Co. KGaA Rixbecker Straße 75, 59552 Lippstadt, Almanya</p> <p>Islandština Hér með lýsir HELLA GmbH & Co. KGaA því yfir að útværpsbúnaður af gerðinni RS5.3 sé í samræmi við tilskipun 2014/53/ESB. Heildartexti ESB-samræmisyfirlýsingarinnar er fáanlegur á eftirfarandi netfangi: www.hella.com/vcc</p> <p>Tæknilegar upplýsingar: Tíðnisvið: 76 ... 77 GHz Sendingarkraftur: 20 dBm (meðaltal) EIRP Framleiðandi og heimilisfang: Hella GmbH & Co. KGaA Rixbecker Straße 75, 59552 Lippstadt, Þýskaland</p> <p>Norština HELLA GmbH & Co. KGaA erklærer herved at radioutstyret av typen RS5.3 samsvarer med direktiv 2014/53/EU. Den fullstendige teksten til EU-samsvarserklæringen er tilgjengelig på følgende internetadresse: www.hella.com/vcc</p> <p>Teknisk informasjon: Frekvensbånd: 76 ... 77 GHz Overføringsytelse: 20 dBm (gjennomsnittlig) EIRP Produsent og adresse: Hella GmbH & Co. KGaA Rixbecker Straße 75, 59552 Lippstadt, Tyskland</p> <p>Srbština Ovim putem HELLA GmbH & Co. KGaA izjavljuje da je radio-oprema tipa RS5.3 usklađena sa Uredbom 2014/53/EU. Kompletan tekst EU Deklaracije o usaglašenosti dostupan je na sledećoj internet adresi: www.hella.com/vcc</p> <p>Tehničke informacije: Frekvencijski opseg: 76 ... 77 GHz Snaga prenosa: 20 dBm (prosečno) EIRP Proizvođač i adresa: HELLA GmbH & Co. KGaA Rixbecker Straße 75, 59552 Lippstadt, Nemačka</p> <p>Albánština Me anë të kësaj, Hella GmbH & Co. KGaA deklaroi se pajisjet e radios tip RS5.3 janë në përputhje me Direktivën 2014/53 / EU. Teksti i plotë i deklaratës së konformitetit të BE është në dispozicion në adresën e mëposhtme të internetit: www.hella.com/vcc</p> <p>Informacion teknik: Fasha e frekuencës: 76 ... 77 GHz Fuqia e transmetimit: 20 dBm (mesatare) EIRP Prodhuesi dhe Adresa: Hella GmbH & Co. KGaA Rixbecker Straße 75, 59552 Lippstadt, Gjermani</p> <p>Bosenština Ovimе kompanija Hella GmbH & Co. KGaA izjavljuje da je radijska oprema tipa RS5.3 u skladu s Direktivom 2014/53/EU. Puni tekst EU Izjave o sukladnosti dostupan je na sljedećoj internet adresi: www.hella.com/vcc</p> <p>Tehničke informacije: Raspon frekvencije: 76 ... 77 GHz Snaga prijenosa: 20 dBm (prosječno) EIRP (efektivna izotropska snaga zračenja) Proizvođač i adresa: Hella GmbH & Co. KGaA Rixbecker Straße 75, 59552 Lippstadt, Njemačka</p> <p>Makedonština Со ова Hella GmbH & Co. KGaA декларира дека радиоопремата од тип RS5.3 е во согласност со Директивата 2014/53/EU. Целосниот текст на декларацијата за сообразност на ЕУ е достапна на следната интернет-адреса: www.hella.com/vcc</p> <p>Технички информации: Појас на фреквенција: 76 ... 77 GHz Моќност на трансмисија: 20 dBm (просечна) EIRP Производител и адреса: Hella GmbH & Co. KGaA Rixbecker Straße 75, 59552 Lippstadt, Германија</p>
Ghana		NCA Approved: 7E5-7M-156-RDR

Oblast	Štítky a symboly	Popis
Spojené státy americké		This device complies with Part 95M of the FCC Rules. Operation is subject to the following two conditions: (1) this device may not cause harmful interference, and (2) this device must accept any interference received, including interference that may cause undesired operation. CAUTION TO USERS Changes or modifications not expressly approved by the party responsible for compliance could void the user's authority to operate the equipment.
Vietnam		
Zambie		

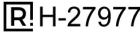

Zadní radary v rozích vozidla

Oblast	Štítky a symboly	Popis
Argentina		
Alžírsko		
Austrálie		
Brazílie		Este equipamento não tem direito à proteção contra interferência prejudicial e não pode causar interferência em sistemas devidamente autorizados.
Kanada		This device contains licence-exempt transmitter(s)/receiver(s) that comply with Innovation, Science and Economic Development Canada's licence-exempt RSS(s). Operation is subject to the following two conditions: (1) This device may not cause interference. (2) This device must accept any interference, including interference that may cause undesired operation of the device. L'émetteur/récepteur exempt de licence contenu dans le présent appareil est conforme aux CNR d'Innovation, Sciences et Développement économique Canada applicables aux appareils radio exempts de licence. L'exploitation est autorisée aux deux conditions suivantes : 1) L'appareil ne doit pas produire de brouillage; 2) L'appareil doit accepter tout brouillage radioélectrique subi, même si le brouillage est susceptible d'en compromettre le fonctionnement.

Oblast	Štítky a symboly	Popis
		<p>Tehniline informatsioon: Sagedusriba: 76 ... 77 GHz Edastusdõimsus: 23 dBm (keskmine) EIRP Tootja ja aadress: HELLA GmbH & Co. KGaA Rixbecker Straße 75, 59552 Lippstadt, Saksamaa</p> <p>Řečtina Με την παρούσα ο/η HELLA GmbH & Co. KGaA, δηλώνει ότι ο ραδιοεξοπλισμός RS5.5 πληροί την οδηγία 2014/53/EE. Το πλήρες κείμενο της δήλωσης συμμόρφωσης ΕΕ διατίθεται στην ακόλουθη ιστοσελίδα στο διαδίκτυο: www.hella.com/vcc Τεχνικές πληροφορίες: Ζώνη συχνοτήτων: 76 ... 77 GHz Ισχύς μετάδοσης: 23 dBm (μέση) EIRP Κατασκευαστής και Διεύθυνση: HELLA GmbH & Co KGaA Rixbecker Straße 75, 59552 Lippstadt, Γερμανία</p> <p>Francouzština Le soussigné, HELLA GmbH & Co. KGaA, déclare que l'équipement radioélectrique du type RS5.5 est conforme à la directive 2014/53/UE. Le texte complet de la déclaration UE de conformité est disponible à l'adresse internet suivante: www.hella.com/vcc Informations techniques: Bande de fréquence : 76 ... 77 GHz Puissance d'émission : 23 dBm (moyenne) EIRP Fabricant et adresse : HELLA GmbH & Co. KGaA Rixbecker Straße 75, 59552 Lippstadt, Allemagne</p> <p>Gaelština Leis seo, dearbhaíonn Hella GmbH & Co. KGaA go gcomhlíonann an cineál trealaimh raidió RS5.5 Treoir 2014/53/AE. Tá téacs iomlán dhearbú comhréachta an AE ar fáil ag an seoladh idirlín seo a leanas: www.hella.com/vcc Gwybodaeth dechnegol: Band amledd: 76 ... 77 GHz Pŵer trosglwyddo: 23 dBm (cyfartaledd) EIRP Gwneuthurwr a Chyfeiriad: HELLA GmbH & Co. KGaA Rixbecker Straße 75, 59552 Lippstadt, yr Almaen</p> <p>Chorvatština HELLA GmbH & Co. KGaA ovime izjavljuje da je radijska oprema tipa RS5.5 u skladu s Direktivom 2014/53/EU. Cjeloviti tekst EU izjave o sukladnosti dostupan je na sljedećoj internetskoj adresi: www.hella.com/vcc Tehničke informacije: Frekvencijski pojas: 76 ... 77 GHz Snaga prijena: 23 dBm (prosječno) EIRP Proizvođač i adresa: HELLA GmbH & Co. KGaA Rixbecker Straße 75, 59552 Lippstadt, Njemačka</p> <p>Italština Il fabbricante, HELLA GmbH & Co. KGaA, dichiara che il tipo di apparecchiatura radio RS5.5 è conforme alla direttiva 2014/53/UE. Il testo completo della dichiarazione di conformità UE è disponibile al seguente indirizzo Internet: www.hella.com/vcc Informazioni tecniche: Banda di frequenza: 76 ... 77 GHz Potenza di trasmissione: 23 dBm (media) EIRP Produttore e indirizzo: HELLA GmbH & Co. KGaA Rixbecker Straße 75, 59552 Lippstadt, Germania</p> <p>Lotyština Ar šo HELLA GmbH & Co. KGaA deklarē, ka radioiekārta RS5.5 atbilst Direktīvai 2014/53/ES Pilns ES atbilstības deklarācijas teksts ir pieejams šādā interneta vietnē: www.hella.com/vcc Tehniskā informācija: Frekvenču josla: 76 ... 77 GHz Raidīšanas jauda: 23 dBm (vidēji) EIRP Ražotājs un adrese: HELLA GmbH & Co. KGaA Rixbecker Straße 75, 59552 Lippstadt, Vācija</p> <p>Litevština Aš, HELLA GmbH & Co. KGaA, patvirtinu, kad radijo įrenginių tipas RS5.5 atitinka Direktyvą 2014/53/ES. Visas ES atitikties deklaracijos tekstas prieinamas šiuo interneto adresu: www.hella.com/vcc Techninė informacija: Dažnių juosta: 76 ... 77 GHz Perdavimo galia: 23 dBm (vidutinis) EIRP Gamintojas ir adresas: HELLA GmbH & Co. KGaA Rixbecker Straße 75, 59552 Lippstadt, Vokietija</p> <p>Madarština HELLA GmbH & Co. KGaA igazolja, hogy a RS5.5 típusú rádióberendezés megfelel a 2014/53/EU irányelvnek. Az EU-megfelelőségnyilatkozat teljes szövege elérhető a következő internetes címen: www.hella.com/vcc Technikai információ: Frekvenciasáv: 76 ... 77 GHz Átviteli teljesítmény: 23 dBm (átlag) EIRP Gyártó és cím: HELLA GmbH & Co. KGaA Rixbecker Straße 75, 59552 Lippstadt, Németország</p> <p>Maltština</p>





Oblast	Štítky a symboly	Popis
		<p>B'dan, HELLA GmbH & Co. KGaA, niddikjara li dan it-tip ta' tagħmir tar-radju RS5.5 huwa konformi mad-Direttiva 2014/53/UE.</p> <p>It-test kollu tad-dikjarazzjoni ta' konformità tal-UE huwa disponibbli f'dan l-indirizz tal-Internet li ġej: www.hella.com/vcc</p> <p>Informazzjoni teknika: Faxxa tal-frekwenza: 76 ... 77 GHz Qawwa tat-trażmissjoni: 23 dBm (medja) EIRP Manifattur u Indirizz: HELLA GmbH & Co KGaA Rixbecker Straße 75, 59552 Lippstadt, il-Ġermanja</p> <p>Holandština Hierbij verklaar ik, HELLA GmbH & Co. KGaA, dat het type radioapparatuur RS5.5 conform is met Richtlijn 2014/53/EU. De volledige tekst van de EU-conformiteitsverklaring kan worden geraadpleegd op het volgende internetadres: www.hella.com/vcc Technische informatie: Frequentieband: 76 ... 77 GHz Zendvermogen: 23 dBm (gemiddeld) EIRP Fabrikant en adres: HELLA GmbH & Co. KGaA Rixbecker Straße 75, 59552 Lippstadt, Duitsland</p> <p>Polština HELLA GmbH & Co. KGaA niniejszym oświadczam, że typ urządzenia radiowego RS5.5 jest zgodny z dyrektywą 2014/53/UE. Pełny tekst deklaracji zgodności UE jest dostępny pod następującym adresem internetowym: www.hella.com/vcc Specyfikacja: Pasmo częstotliwości: 76...77 GHz Moc transmisji: 23 dBm (średnia) EIRP Producent i adres: HELLA GmbH & Co. KGaA Rixbecker Straße 75, 59552 Lippstadt, Niemcy</p> <p>Portugalština O(a) abaixo assinado(a) HELLA GmbH & Co. KGaA declara que o presente tipo de equipamento de rádio RS5.5 está em conformidade com a Diretiva 2014/53/UE. O texto integral da declaração de conformidade está disponível no seguinte endereço de Internet: www.hella.com/vcc Informação técnica: Banda de frequência: 76 ... 77 GHz Potência de transmissão: 23 dBm (média) EIRP Fabricante e Endereço: HELLA GmbH & Co. KGaA Rixbecker Straße 75, 59552 Lippstadt, Alemanha</p> <p>Rumunština Prin prezenta, HELLA GmbH & Co. KGaA declară că tipul de echipamente radio RS5.5 este în conformitate cu Directiva 2014/53/UE. Textul integral al declarației UE de conformitate este disponibil la următoarea adresă de internet: www.hella.com/vcc Informații tehnice: Banda de frecvență: 76 ... 77 GHz Puterea de transmisie: 23 dBm (medie) EIRP Producător și adresa: HELLA GmbH & Co. KGaA Rixbecker Straße 75, 59552 Lippstadt, Germania</p> <p>Slovenština HELLA GmbH & Co. KGaA týmto vyhlasuje, že rádiové zariadenie typu RS5.5 je v súlade so smernicou 2014/53/EÚ. Úplné EÚ vyhlásenie o zhode je k dispozícii na tejto internetovej adrese: www.hella.com/vcc Technická informácia: Frekvenčné pásmo: 76 ... 77 GHz Vysielací výkon: 23 dBm (priemer) EIRP Výrobca a adresa: HELLA GmbH & Co. KGaA Rixbecker Straße 75, 59552 Lippstadt, Nemecko</p> <p>Slovinština HELLA GmbH & Co. KGaA potrjuje, da je tip radijske opreme RS5.5 skladen z Direktivo 2014/53/EU. Celotno besedilo izjave EU o skladnosti je na voljo na naslednjem spletnem naslovu: www.hella.com/vcc Tehnične informacije: Frekvenčni pas: 76 ... 77 GHz Oddajna moč: 23 dBm (povprečje) EIRP Proizvajalec in naslov: HELLA GmbH & Co. KGaA Rixbecker Straße 75, 59552 Lippstadt, Nemčija</p> <p>Finština HELLA GmbH & Co. KGaA vakuuttaa, että radiolaitetyypin RS5.5 on direktiivin 2014/53/EU mukainen. EU-vaatimustenmukaisuusvakuutuksen täysimittainen teksti on saatavilla seuraavassa internetosoitteessa: www.hella.com/vcc Tekninen informaatio: Taajuuskaista: 76 ... 77 GHz Lähetysteho: 23 dBm (keskimääräinen) EIRP Valmistaja ja osoite: HELLA GmbH & Co. KGaA Rixbecker Straße 75, 59552 Lippstadt, Saksa</p> <p>Švédština Härmed förklarar HELLA GmbH & Co. KGaA att radioutrustningen av typen RS5.5 överensstämmer med direktiv 2014/53/EU.</p>



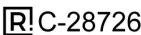



Oblast	Štítky a symboly	Popis
		<p>Den fullständiga texten till EU-försäkran om överensstämmelse finns tillgänglig på följande internetadress: www.hella.com/vcc</p> <p>Teknisk information: Frekvensband: 76 ... 77 GHz Sändningseffekt: 23 dBm (medel) EIRP Tillverkare och adress: HELLA GmbH & Co. KGaA Rixbecker Straße 75, 59552 Lippstadt, Tyskland</p> <p>Tureçtina HELLA GmbH & Co. KGaA, işbu belgeyle RS5.5 tipi radyo ekipmanının 2014/53/AB sayılı direktife uygun olduğunu beyan eder. AB uygunluk beyanının tam metni, aşağıdaki internet adresinde mevcuttur: www.hella.com/vcc Teknik Bilgiler: Frekans bandı: 76 ... 77 GHz İletim gücü: 23 dBm (ortalama) EIRP Üretici ve Adres: HELLA GmbH & Co. KGaA Rixbecker Straße 75, 59552 Lippstadt, Almanya</p> <p>Islandština Hér með lýsir HELLA GmbH & Co. KGaA því yfir að útvarpsbúnaður af gerðinni RS5.5 sé í samræmi við tilskipun 2014/53/ESB. Heildartexti ESB-samræmisyfirlýsingarinnar er fáanlegur á eftirfarandi netfangi: www.hella.com/vcc Tæknilegar upplýsingar: Tíðnisvið: 76 ... 77 GHz Sendingarkraftur: 23 dBm (meðaltal) EIRP Framleiðandi og heimilisfang: Hella GmbH & Co. KGaA Rixbecker Straße 75, 59552 Lippstadt, Þýskaland</p> <p>Norština HELLA GmbH & Co. KGaA erklærer herved at radioutstyret av typen RS5.5 samsvarer med direktiv 2014/53/EU. Den fullstendige teksten til EU-samsvarserklæringen er tilgjengelig på følgende internetadresse: www.hella.com/vcc Teknisk informasjon: Frekvensbånd: 76 ... 77 GHz Overføringsytelse: 23 dBm (gjennomsnittlig) EIRP Produsent og adresse: Hella GmbH & Co. KGaA Rixbecker Straße 75, 59552 Lippstadt, Tyskland</p> <p>Srbština Ovim putem HELLA GmbH & Co. KGaA izjavljuje da je radio-oprema tipa RS5.5 usklađena sa Uredbom 2014/53/EU. Kompletan tekst EU Deklaracije o usaglašenosti dostupan je na sledećoj internet adresi: www.hella.com/vcc Tehničke informacije: Frekvencijski opseg: 76 ... 77 GHz Snaga prenosa: 23 dBm (prosečno) EIRP Proizvođač i adresa: HELLA GmbH & Co. KGaA Rixbecker Straße 75, 59552 Lippstadt, Nemačka</p> <p>Albánština Me anë të kësaj, Hella GmbH & Co. KGaA deklaroi se pajisjet e radios tip RS5.5 janë në përputhje me Direktivën 2014/53 / EU. Teksti i plotë i deklaratës së konformitetit të BE është në dispozicion në adresën e mëposhtme të internetit: www.hella.com/vcc Informacion teknik: Fasha e frekuencës: 76 ... 77 GHz Fuqia e transmetimit: 23 dBm (mesatare) EIRP Prodhuesi dhe Adresa: Hella GmbH & Co. KGaA Rixbecker Straße 75, 59552 Lippstadt, Gjermani</p> <p>Bosenština Ovimе kompanija Hella GmbH & Co. KGaA izjavljuje da je radijska oprema tipa RS5.5 u skladu s Direktivom 2014/53/EU. Puni tekst EU Izjave o sukladnosti dostupan je na sljedećoj internet adresi: www.hella.com/vcc Tehničke informacije: Raspon frekvencije: 76 ... 77 GHz Snaga prijenosa: 23 dBm (prosječno) EIRP (efektivna izotropna snaga zračenja) Proizvođač i adresa: Hella GmbH & Co. KGaA Rixbecker Straße 75, 59552 Lippstadt, Njemačka</p> <p>Makedonština Со ова Hella GmbH & Co. KGaA декларира дека радиоопремата од тип RS5.5 е во согласност со Директивата 2014/53/EU. Целосниот текст на декларацијата за сообразност на ЕУ е достапна на следната интернет-адреса: www.hella.com/vcc Технички информации: Појас на фреквенција: 76 ... 77 GHz Моќност на трансмисија: 23 dBm (просечна) EIRP Производител и адреса: Hella GmbH & Co. KGaA Rixbecker Straße 75, 59552 Lippstadt, Германија</p>
Ghana		NCA Approved: 7E5-7M-151-RDR



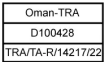
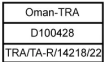
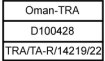
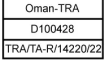

Oblast	Štítky a symboly	Popis
Spojené státy americké		This device complies with Part 95M of the FCC Rules. Operation is subject to the following two conditions: (1) this device may not cause harmful interference, and (2) this device must accept any interference received, including interference that may cause undesired operation. CAUTION TO USERS Changes or modifications not expressly approved by the party responsible for compliance could void the user's authority to operate the equipment.
Vietnam		
Zambie		

Radar k rozpoznávání mávnutí nohou pod zadním nárazníkem

Oblast	Štítky a symboly	Popis
Argentina		C-28726
Kanada / FCC (USA)		<p>Contains FCC ID: 2AQ6KA1003</p> <p>FCC Part15 and ISDE(IC) This device complies with part 15 of FCC Rules and Innovation, Science and Economic Development Canada's licence-exempt RSS(s). Operation is subject to the following two conditions: (1) this device may not cause harmful interference, and (2) this device must accept any interference received, including interference that may cause undesired operation.</p> <p>FCC Part15 FCC CAUTION Changes or modifications not expressly approved by the party responsible for compliance could void the user's authority to operate the equipment.</p> <p>FCC Part15 This transmitter must not be co-located or operated in conjunction with any other antenna or transmitter.</p> <p>SAR Specific Absorption Rate This equipment complies with radio frequency exposure limits set forth by the FCC and Industry Canada for an uncontrolled environment. This equipment should be installed and operated with a minimum distance of 20 cm between the device and the user or bystanders. This device must not be co-located or operating in conjunction with any other antenna or transmitter.</p> <p>Le présent appareil est conforme à la partie 15 des règles de la FCC et aux normes des CNR d'Innovation, Sciences et Développement économique Canada applicables aux appareils radio exempts de licence. L'exploitation est autorisée aux deux conditions suivantes: (1) l'appareil ne doit pas produire de brouillage, et (2) l'appareil doit accepter tout brouillage subi, même si le brouillage est susceptible d'en compromettre le fonctionnement.</p> <p>Cet équipement est conforme aux limites d'exposition aux radiofréquences définies par la FCC et Industrie Canada pour un environnement non contrôlé. Cet équipement doit être installé et utilisé avec un minimum de 20 cm de distance entre le dispositif et l'utilisateur ou des tiers. Ce dispositif ne doit pas être utilisé à proximité d'une autre antenne ou d'un autre émetteur.</p>
CE		<p>Manufacturer's name & Manufacturer's registered trade name or registered trade mark: ALPS ALPINE CO., LTD.</p> <p>Manufacturer's postal address:6-3-36, Nakazato, Furukawa, Osaki-city, Miyagi-pref., JAPAN 989-6181.</p> <p>Specification: frequency band(s) in which the radio equipment operates; 57 - 64GHz maximum radio-frequency power transmitted in the frequency band(s) in which the radio equipment operates; 13dBm e.i.r.p peak (This Value conforms to European standard ETSI EN 305 550 measurement method).</p> <p>Declaration of conformity: UK SIMPLIFIED EU DECLARATION OF CONFORMITY. Hereby, ALPS ALPINE CO., LTD. declares that the radio equipment type B2101 is in compliance with the relevant statutory requirements. The full text of the UK declaration of conformity is available at the following internet address: https://www.alpsalpine.com/common/pdf/Kick_Sensor/B2101.pdf</p>
Čína		<p>24-24.5GHz 20mW(e.i.r.p) ECM ISM 5000 4085 916</p>

Oblast	Štítky a symboly	Popis
Albánie, Andorra, Belgie, Bolívie, Bosna a Hercegovina, Bulharsko, Černá hora, Česká republika, Dánsko, Egypt, Estonsko, Finsko, Francie, Grenada, Gruzie, Honduras, Chorvatsko, Irsko, Island, Itálie, Kanárské ostrovy, Kypr, Libye, Lichtenštejnsko, Litva, Lotyšsko, Lucembursko, Maďarsko, Malta, Mauricius, Monako, Německo, Nizozemí, Norsko, Polsko, Portugalsko, Rakousko, Rumunsko, Řecko, San Marino, Severní Makedonie, Slovensko, Slovinsko, Španělsko, Švédsko, Švýcarsko, Turecko, Zimbabwe		<p>frekvenční pásma provozování rádiového zařízení; 57–64 GHz maximální frekvence rádiových vln výkon přenášený ve frekvenčních pásmech provozování rádiového zařízení; 13 dBm ekvivalentní izotropně vyzářený výkon (EIRP) (hodnota na základě měření podle evropské normy ETSI EN 305 550)</p> <p>Zjednodušené EU prohlášení o shodě</p> <p>OHC2101 Společnost ALPS ALPINE CO., LTD. tímto prohlašuje, že rádiové zařízení typu OHC2101 splňuje požadavky směrnice 2014/53/EU Evropského parlamentu a Rady. Úplné znění EU prohlášení o shodě je k dispozici na internetu: https://www.alpsalpine.com/common/pdf/Interior_Sensor/OHC2101.pdf [https://www.alpsalpine.com/common/pdf/Interior_Sensor/OHC2101.pdf]</p> <p>OHLC2101 Společnost ALPS ALPINE CO., LTD. tímto prohlašuje, že rádiové zařízení typu OHLC2101 splňuje požadavky směrnice 2014/53/EU Evropského parlamentu a Rady. Úplné znění EU prohlášení o shodě je k dispozici na internetu: https://www.alpsalpine.com/common/pdf/Interior_Sensor/OHLC2101.pdf [https://www.alpsalpine.com/common/pdf/Interior_Sensor/OHLC2101.pdf]</p> <p>OHRL2101 Společnost ALPS ALPINE CO., LTD. tímto prohlašuje, že rádiové zařízení typu OHRL2101 splňuje požadavky směrnice 2014/53/EU Evropského parlamentu a Rady. Úplné znění EU prohlášení o shodě je k dispozici na internetu: https://www.alpsalpine.com/common/pdf/Interior_Sensor/OHRL2101.pdf [https://www.alpsalpine.com/common/pdf/Interior_Sensor/OHRL2101.pdf]</p> <p>OHR2101 Společnost ALPS ALPINE CO., LTD. tímto prohlašuje, že rádiové zařízení typu OHR2101 splňuje požadavky směrnice 2014/53/EU Evropského parlamentu a Rady. Úplné znění EU prohlášení o shodě je k dispozici na internetu: https://www.alpsalpine.com/common/pdf/Interior_Sensor/OHR2101.pdf [https://www.alpsalpine.com/common/pdf/Interior_Sensor/OHR2101.pdf]</p>
Argentina	<p> C-28730</p> <p>OHC2101</p> <p> C-28727</p> <p>OHLC2101</p> <p> C-28729</p> <p>OHRL2101</p> <p> C-28728</p> <p>OHR2101</p>	
Brazílie		"Este equipamento não tem direito à proteção contra interferência prejudicial e não pode causar interferência em sistemas devidamente autorizados". Para consultas, visite: www.anatel.gov.br
Guyana, Kanada, Portoriko, Spojené státy		<p>Contains FCC ID: 2AQ6KA1003</p> <p>FCC Part15 and ISSED(IC) This device complies with part 15 of FCC Rules and Innovation, Science and Economic Development Canada's licence-exempt RSS(s). Operation is subject to the following two conditions: (1) this device may not cause harmful interference, and (2) this device must accept any interference received, including interference that may cause undesired operation.</p> <p>Le présent appareil est conforme à la partie 15 des règles de la FCC et aux normes des CNR d'Innovation, Sciences et Développement économique Canada applicables aux appareils radio exempts de licence. L'exploitation est autorisée aux deux conditions suivantes : (1) l'appareil ne doit pas produire de brouillage, et (2) l'appareil doit accepter tout brouillage subi, même si le brouillage est susceptible d'en compromettre le fonctionnement.</p> <p>FCC Part15 FCC CAUTION Changes or modifications not expressly approved by the party responsible for compliance could void the user's authority to operate the equipment.</p> <p>FCC Part15 This transmitter must not be co-located or operated in conjunction with any other antenna or transmitter.</p> <p>SAR: Specific Absorption Rate This equipment complies with radio frequency exposure limits set forth by the FCC and Industry Canada for an uncontrolled environment. This equipment should be installed and operated with a minimum distance of 20 cm between the device and the user or bystanders. This device must not be co-located or operating in conjunction with any other antenna or transmitter.</p> <p>Cet équipement est conforme aux limites d'exposition aux radiofréquences définies par la FCC et Industrie Canada pour un environnement non contrôlé. Cet équipement doit être installé et utilisé avec un minimum de 20 cm de distance entre le dispositif et l'utilisateur ou des tiers. Ce dispositif ne doit pas être utilisé à proximité d'une autre antenne ou d'un autre émetteur.</p>

Oblast	Štítky a symboly	Popis
Moldavsko		<p>frekvenční pásma provozování rádiového zařízení; 57–64 GHz maximální frekvence rádiových vln výkon přenášený ve frekvenčních pásmech provozování rádiového zařízení; 13 dBm ekvivalentní izotropně vyzářený výkon (EIRP) (hodnota na základě měření podle evropské normy ETSI EN 305 550)</p> <p>Zjednodušené prohlášení o shodě pro Moldavsko</p> <p>OHC2101 Prin prezenta, ALPS ALPINE CO., LTD. declară că tipul de echipamente radio OHC2101 este în conformitate cu Reglementarea tehnică „Punerea la dispoziție pe piață a echipamentelor radio”. Textul integral al declarației de conformitate este disponibil la următoarea adresă de Internet: https://www.alpsalpine.com/common/pdf/Interior_Sensor/OHC2101.pdf [https://www.alpsalpine.com/common/pdf/Interior_Sensor/OHC2101.pdf]</p> <p>OHLC2101 Prin prezenta, ALPS ALPINE CO., LTD. declară că tipul de echipamente radio OHLC2101 este în conformitate cu Reglementarea tehnică „Punerea la dispoziție pe piață a echipamentelor radio”. Textul integral al declarației de conformitate este disponibil la următoarea adresă de Internet: https://www.alpsalpine.com/common/pdf/Interior_Sensor/OHLC2101.pdf [https://www.alpsalpine.com/common/pdf/Interior_Sensor/OHLC2101.pdf]</p> <p>OHRL2101 Prin prezenta, ALPS ALPINE CO., LTD. declară că tipul de echipamente radio OHRL2101 este în conformitate cu Reglementarea tehnică „Punerea la dispoziție pe piață a echipamentelor radio”. Textul integral al declarației de conformitate este disponibil la următoarea adresă de Internet: https://www.alpsalpine.com/common/pdf/Interior_Sensor/OHRL2101.pdf [https://www.alpsalpine.com/common/pdf/Interior_Sensor/OHRL2101.pdf]</p> <p>OHRR2101 Prin prezenta, ALPS ALPINE CO., LTD. declară că tipul de echipamente radio OHRR2101 este în conformitate cu Reglementarea tehnică „Punerea la dispoziție pe piață a echipamentelor radio”. Textul integral al declarației de conformitate este disponibil la următoarea adresă de Internet: https://www.alpsalpine.com/common/pdf/Interior_Sensor/OHRR2101.pdf [https://www.alpsalpine.com/common/pdf/Interior_Sensor/OHRR2101.pdf]</p>
Omán	 <p>OHC2101</p>  <p>OHLC2101</p>  <p>OHRL2101</p>  <p>OHRR2101</p>	
Paraguay	 <p>OHC2101</p>  <p>OHLC2101</p>  <p>OHRL2101</p>  <p>OHRR2101</p>	
Srbsko		

Oblast	Štítky a symboly	Popis
Spojené království		<p>frekvenční pásma provozování rádiového zařízení; 57–64 GHz maximální frekvence rádiových vln výkon přenášený ve frekvenčních pásmech provozování rádiového zařízení; 13 dBm ekvivalentní izotropně vyzářený výkon (EIRP) (hodnota na základě měření podle evropské normy ETSI EN 305 550)</p> <p>Zjednodušené prohlášení o shodě pro Spojené království</p> <p>OHC2101 Hereby, ALPS ALPINE CO., LTD. declares that the radio equipment type OHC2101 is in compliance with the relevant statutory requirements. The full text of the UK declaration of conformity is available at the following internet address: https://www.alpsalpine.com/common/pdf/Interior_Sensor/OHC2101.pdf [https://www.alpsalpine.com/common/pdf/Interior_Sensor/OHC2101.pdf]</p> <p>OHLC2101 Hereby, ALPS ALPINE CO., LTD. declares that the radio equipment type OHLC2101 is in compliance with the relevant statutory requirements. The full text of the UK declaration of conformity is available at the following internet address: https://www.alpsalpine.com/common/pdf/Interior_Sensor/OHLC2101.pdf [https://www.alpsalpine.com/common/pdf/Interior_Sensor/OHLC2101.pdf]</p> <p>OHRL2101 Hereby, ALPS ALPINE CO., LTD. declares that the radio equipment type OHRL2101 is in compliance with the relevant statutory requirements. The full text of the UK declaration of conformity is available at the following internet address: https://www.alpsalpine.com/common/pdf/Interior_Sensor/OHRL2101.pdf [https://www.alpsalpine.com/common/pdf/Interior_Sensor/OHRL2101.pdf]</p> <p>OHRR2101 Hereby, ALPS ALPINE CO., LTD. declares that the radio equipment type OHRR2101 is in compliance with the relevant statutory requirements. The full text of the UK declaration of conformity is available at the following internet address: https://www.alpsalpine.com/common/pdf/Interior_Sensor/OHRR2101.pdf [https://www.alpsalpine.com/common/pdf/Interior_Sensor/OHRR2101.pdf]</p>
Vietnam	 <p>OHC2101, OHLC2101, OHRL2101, OHRR2101</p>	
Zambie	 <p>OHC2101</p>  <p>OHLC2101</p>  <p>OHRL2101</p>  <p>OHRR2101</p>	

15.5.4. Typová schválení pro anténní modul telematické konektivity

Typová schválení pro anténní modul telematické konektivity^[1] najdete uvedená zde.

Výrobce

Harman Becker Automotive Systems GmbH

Becker-Goering-Strasse 16

Obsah této příručky představuje stav uživatelské příručky v době tisku a v budoucích případech nemusí být zcela platný. Další informace naleznete na první straně, kde je uvedena kompletní poznámka o vyloučení odpovědnosti.

76307 Karlsbad

Německo

Místní dovozce (Spojené království)

Volvo Car UK Limited

Scandinavia House, Morrey's Drive

Maidenhead SL6 4FL

Spojené království

Místní zástupce (Spojené království)

Harman International Industries Inc.

26.–27. St. Vita, Basingstoke, RG21 7PG, Londýn

Spojené království

Evropská unie: Prohlášení o shodě ^[2]

Frekvenční pásmo používané rádiovým zařízením:

RF rozhraní	Přenosová frekvenční pásma (MHz)	Frekvenční pásma příjmu (MHz)
GSM900	880–915	925-960
GSM1800	1710–1785	1805–1880
Pásmo WCDMA I	1920–1980	2110–2170
Pásmo WCDMA III	1710–1785	1805–1880
Pásmo WCDMA VIII	880–915	925-960
Pásmo LTE FDD 1	1920–1980	2110–2170
Pásmo LTE FDD 3	1710–1785	1805–1880
Pásmo LTE FDD 7	2500–2570	2620–2690
Pásmo LTE FDD 8	880–915	925-960
Pásmo LTE FDD 20	832–862	791–821
Pásmo LTE FDD 28	703–748	758–803
Pásmo LTE FDD 32 (Rx)	-	1452–1496
Pásmo LTE TDD 34	2010–2025	2010–2025
Pásmo LTE TDD 38	2570–2620	2570–2620
Pásmo LTE TDD 40	2300–2400	2300–2400
Pásmo LTE TDD 42	3400–3600	3400–3600
5G NR n1	1920–1980	2110–2170
5G NR n3	1710–1785	1805–1880
5G NR n7	2500–2570	2620–2690
5G NR n8	880–915	925-960

Obsah této příručky představuje stav uživatelské příručky v době tisku a v budoucích případech nemusí být zcela platný. Další informace naleznete na první straně, kde je uvedena kompletní poznámka o vyloučení odpovědnosti.

RF rozhraní	Přenosová frekvenční pásma (MHz)	Frekvenční pásma příjmu (MHz)
5G NR n20	832–862	791–821
5G NR n28	703–748	758–803
5G NR n38	2570–2620	2570–2620
5G NR n41	2496–2690 (s omezením na 2570–2620 MHz)	2496–2690 (s omezením na 2570–2620 MHz)
5G NR n77	3300–4200 (s omezením na 3400–3800 MHz)	3300–4200 (s omezením na 3400–3800 MHz)
5G NR n78	3300–3800 (s omezením na 3400–3800 MHz)	3300–3800 (s omezením na 3400–3800 MHz)
Bluetooth	2400–2483,5	2400–2483,5
GNSS (Rx)	-	1559–1610
ISM (Rx)	-	433,05–434,79

Maximální výkon rádiové frekvence přenášený v kmitočtovém pásmu (pásmech), ve kterém (kterých) rádiové zařízení pracuje.

Výstupní výkon RF vysílače Bluetooth LE: <5 dBm

Výstupní výkon RF vysílače modulu NAD:

GSM:

Třída 4 (+33 dBm ± 2 dB) pro EGSM 900

Třída 1 (+30 dBm ± 2 dB) pro GSM 1800

Třída E2 (+27 dBm ± 3 dB) pro GSM 900 8-PSK





Třída E2 (+26 dBm + 3/- 4 dB) pro GSM 1800 8-PSK

UMTS: třída 3 (+24 dBm + 1/- 3 dB)

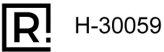

LTE: třída 3 (+23 dBm ± 2 dB)

5G: třída 3 (+23 dBm+2/-3 dB)^[3]



Anténní modul telematické konektivity (TCAM2)

Region(y)	Štítky	Technické údaje
Argentina	 H-30059	H-30059
Austrálie, Nový Zéland		R-NZ
Botswana		BOCRA/TA/2023/9085
Brazílie		<p>05732-24-07978</p> <p>Este produto está homologado pela ANATEL de acordo com os procedimentos regulamentados para avaliação da conformidade de produtos para telecomunicações e atende aos requisitos técnicos aplicados, incluindo os limites de exposição da Taxa de Absorção Específica referente a campos elétricos, magnéticos e eletromagnéticos de radiofrequência. O máximo valor medido da Taxa de Absorção Específica referente à exposição localizada na cabeça foi de 0,786 W/kg. Para maiores informações, consulte o site da ANATEL – www.anatel.gov.br</p> <p>Výrobky, na které se vztahuje usnesení 680/2017:</p> <p>Este equipamento não tem direito à proteção contra interferência prejudicial e não pode causar interferência em sistemas devidamente autorizados</p> <p>Marcações do Ato 4084 (Act 4084 Marking)</p> <p>Produtos para consumidor final:</p> <p>Para maiores informações, consulte o site da ANATEL – www.anatel.gov.br</p>

Region(y)	Štítky	Technické údaje
Kanada		<p>Prohlášení FCC/ISED Model: TCAM2 IC: 6434A-TCAM2 Obsahuje IC: 6434A-SAN9200 This device complies with part 15 of the FCC Rules and Industry Canada license-exempt RSS standard(s). Operation is subject to the following two conditions: (1) This device may not cause harmful interference, and (2) This device must accept any interference received, including interference that may cause undesired operation. Le présent appareil est conforme aux CNR d'Industrie Canada applicables aux appareils radio exempts de licence. L'exploitation est autorisée aux deux conditions suivantes : (1) l'appareil ne doit pas produire de brouillage, et (2) l'utilisateur de l'appareil doit accepter tout brouillage radioélectrique subi, même si le brouillage est susceptible d'en compromettre le fonctionnement.</p> <p>Prohlášení o změně: The party responsible for the compliance has not approved any changes or modifications to this device by the user. Any changes or modifications could void the user's authority to operate the equipment. Le responsable de l'homologation de ce produit n'approuve aucune modification apportée à l'appareil par l'utilisateur, quelle qu'en soit la nature. Tout changement ou modification peuvent annuler le droit d'utilisation de l'appareil par l'utilisateur.</p> <p>Upozornění na bezdrátové připojení: This device complies with FCC/ISED radiation exposure limits set forth for an uncontrolled environment and meets the FCC radio frequency (RF) Exposure Guidelines and RSS-102 of the ISED radio frequency (RF) Exposure rules. This transmitter must not be co-located or operating in conjunction with any other antenna or transmitter. The closer distance between the Cellular internal antennas and the head of the closest passenger will be 86.5 mm and the minimum distance between the BTLE internal antenna and the head of the closest passenger will be 118.0 mm. The device has been tested placed at the centre of the flat phantom with its back side facing the flat phantom surface simulating the normal use conditions at a conservative testing distance of 40 mm according to manufacturer request. Le présent appareil est conforme à l'exposition aux radiations FCC / ISED définies pour un environnement non contrôlé et répond aux directives d'exposition de la fréquence de la FCC radiofréquence (RF) et RSS-102 de la fréquence radio (RF) ISED règles d'exposition. L'émetteur ne doit pas être colocalisé ni fonctionner conjointement avec à autre antenne ou autre émetteur. La distance la plus courte entre les antennes internes cellulaires et la tête du passager le plus proche sera de 86,5 mm et la distance minimale entre l'antenne interne BTLE et la tête du passager le plus proche sera de 118,0 mm. Le dispositif a été testé au centre du fantôme plat, sa face arrière faisant face à la surface du fantôme plat, simulant les conditions d'utilisation normales à une distance d'essai prudente de 40 mm, conformément à la demande du fabricant.</p> <p>Shoda hostitelských zařízení na základě modulárního schválení The module has been evaluated in mobile stand-alone conditions: "The antenna used for this transmitter must be installed to provide a separation distance of at least 20 cm from all persons and must not be co-located or operating in conjunction with any other antenna or transmitter." Since the module is intended for use in a portable device () and co-located with other transmitter (Bluetooth), additional testing is performed to satisfy the SAR requirements of FCC Part 2.1093 (RF Co-location and SAR). Le module a été évalué dans des conditions d'autonomie mobile : "L'antenne utilisée pour cet émetteur doit être installée de manière à assurer une distance de séparation d'au moins 20 cm de toutes les personnes et ne doit pas être installée ou fonctionner en conjonction avec une autre antenne ou un autre émetteur. Étant donné que le module est destiné à être utilisé dans un appareil portable () et qu'il est situé au même endroit qu'un autre émetteur (Bluetooth), des tests supplémentaires sont effectués pour satisfaire aux exigences SAR de la partie 2.1093 de la FCC (Co-localisation RF et SAR).</p> <p>CAN ICES-3 (B) / NMB-3 (B) This Class B digital apparatus complies with Canadian ICES-003. Cet appareil numérique de classe B est conforme à la norme canadienne ICES-003.</p> <p>Upozornění na digitální zařízení třídy B FCC Toto zařízení na základě provedených testů splňuje omezení pro digitální zařízení třídy B v souladu s oddílem 15 pravidel FCC. Uvedená omezení zajišťují přiměřenou ochranu před škodlivým rušením v instalacích pro bytové účely. Toto vybavení produkuje a používá rádiové vlny, které též může emitovat. V případě jeho instalace v rozporu s předmětnými pokyny by mohlo způsobovat škodlivé rušení rádiové komunikace. Nelze však zaručit, že rušení v rámci konkrétní instalace nikdy nenastane. Pokud by toto zařízení způsobovalo škodlivé rušení při příjmu rádia nebo televize, což odhalíte jeho vypnutím a zapnutím, doporučujeme uživateli pokusit se o zlepšení jedním z těchto způsobů: - Zkuste změnit orientaci nebo umístění antény pro příjem signálu. - Dejte zařízení a přijímač do větší vzdálenosti od sebe. - Zapojte toto zařízení do zásuvky v jiném okruhu, než je zásuvka přijímače. - Obratě se o pomoc na prodejce nebo zkušeného specialistu na rádia/TV.</p>
Čína		<p>CMIIT ID: 2023CJ18966 RTM: Real-Time Monitoring 3.0</p>

Region(y)	Štítky	Technické údaje
		
Kostarika		00094-2024
Evropská unie a Evropské sdružení volného obchodu		<p>Angličtina Hereby, Harman Becker Automotive Systems GmbH declares that the radio equipment type Telematics Connectivity Antenna Module is in compliance with Directive 2014/53/EU. The full text of the EU declaration of conformity is available at the following internet Address: http://www.harman.com/compliance</p> <p>Bulharština С настоящото Harman Becker Automotive Systems GmbH декларира, че този тип радиосъоръжение Telematics Connectivity Antenna Module е в съответствие с Директива 2014/53/ЕС. Цялостният текст на ЕС декларацията за съответствие може да се намери на следния интернет адрес: http://www.harman.com/compliance</p> <p>Chorvatština Harman Becker Automotive Systems GmbH ovime izjavljuje da je radijska oprema tipa Telematics Connectivity Antenna Module u skladu s Direktivom 2014/53/EU. Cjeloviti tekst EU izjave o sukladnosti dostupan je na sljedećoj internetskoj adresi: http://www.harman.com/compliance</p> <p>Čeština Tímto Harman Becker Automotive Systems GmbH prohlašuje, že typ rádiového zařízení Telematics Connectivity Antenna Module je v souladu se směrnicí 2014/53/EU. Úplné znění EU prohlášení o shodě je k dispozici na této internetové adrese: http://www.harman.com/compliance</p> <p>Dánština Hermed erklærer Harman Becker Automotive Systems GmbH, at radioudstyrstypen Telematics Connectivity Antenna Module er i overensstemmelse med direktiv 2014/53/EU. EU-overensstemmelseserklæringens fulde tekst kan findes på følgende internetadresse: http://www.harman.com/compliance</p> <p>Holandština Hierbij verklaar ik, Harman Becker Automotive Systems GmbH, dat het type radioapparatuur Telematics Connectivity Antenna Module conform is met Richtlijn 2014/53/EU. De volledige tekst van de EU-conformiteitsverklaring kan worden geraadpleegd op het volgende internetadres: http://www.harman.com/compliance</p> <p>Estonština Käesolevaga deklareerib Harman Becker Automotive Systems GmbH, et käesolev raadioseadme tüüp Telematics Connectivity Antenna Module vastab direktiivi 2014/53/EL nõuetele. ELi vastavusdeklaratsiooni täielik tekst on kättesaadav järgmisel internetiaadressil: http://www.harman.com/compliance</p> <p>Finština Harman Becker Automotive Systems GmbH vakuuttaa, että radiolaitetyyppi Telematics Connectivity Antenna Module on direktiivin 2014/53/EU mukainen. EU-vaatimustenmukaisuusvakuutuksen täysimittainen teksti on saatavilla seuraavassa internetosoitteessa: http://www.harman.com/compliance</p> <p>Francouzština Le soussigné, Harman Becker Automotive Systems GmbH, déclare que l'équipement radioélectrique du type Telematics Connectivity Antenna Module est conforme à la directive 2014/53/UE. Le texte complet de la déclaration UE de conformité est disponible à l'adresse internet suivante: http://www.harman.com/compliance Avertissement: à compter du 1er juillet 2020, conformément au « Décret n°2019-1186 relatif à l'affichage du Débit d'Absorption Spécifique des équipements radio » (NOR : SSAP1834791D), la valeur du débit d'absorption spécifique (DAS) pour tout équipement radio dont le rendement est supérieur à 20 mW et qui est susceptible d'être utilisé de manière raisonnablement prévisible à proximité de la tête ou à une distance inférieure ou égale à 20 cm du corps humain doit être fourni de manière lisible, intelligible et visible dans le manuel d'utilisation. L'exigence n'est actuellement applicable qu'aux appareils de téléphonie mobile, conformément au « Décret n° 2010-1207 relatif à l'affichage du débit d'absorption spécifique des équipements terminaux radio » (NOR : SASP1011528D).</p> <p>Němčina Hiermit erkläre Harman Becker Automotive Systems GmbH, dass das Gerät mit Funkfunktion Telematics Connectivity Antenna Module der Richtlinie 2014/53/EU entspricht. Der vollständige Text der EU-Konformitätserklärung ist unter der folgenden Internetadresse verfügbar: http://www.harman.com/compliance</p> <p>Řečtina Με την παρούσα ο/η Harman Becker Automotive Systems GmbH, δηλώνει ότι ο ραδιοεξοπλισμός Telematics Connectivity Antenna Module πληροί την οδηγία 2014/53/ΕΕ. Το πλήρες κείμενο της δήλωσης συμμόρφωσης ΕΕ διατίθεται στην ακόλουθη ιστοσελίδα στο διαδικτυο: http://www.harman.com/compliance</p> <p>Maďarština Harman Becker Automotive Systems GmbH igazolja, hogy a Telematics Connectivity Antenna Module típusú rádióberendezés megfelel a 2014/53/EU irányelvnek. Az EU-megfelelőségi nyilatkozat teljes szövege elérhető a következő internetes címen: 2014.5.22. L 153/104 Az Európai Unió Hivatalos Lapja HU: http://www.harman.com/compliance</p> <p>Italština Il fabbricante, Harman Becker Automotive Systems GmbH, dichiara che il tipo di apparecchiatura radio Telematics Connectivity Antenna Module è conforme alla direttiva 2014/53/UE. Il testo completo della dichiarazione di</p>

Obsah této příručky představuje stav uživatelské příručky v době tisku a v budoucích případech nemusí být zcela platný. Další informace naleznete na první straně, kde je uvedena kompletní poznámka o vyloučení odpovědnosti.

Region(y)	Štítky	Technické údaje
		<p>conformità UE è disponibile al seguente indirizzo Internet: http://www.harman.com/compliance</p> <p>Lotyšština Ar šo Harman Becker Automotive Systems GmbH deklarē, ka radioiekārta Telematics Connectivity Antenna Module atbilst Direktīvai 2014/53/ES. Pilns ES atbilstības deklarācijas teksts ir pieejams šādā interneta vietnē: http://www.harman.com/compliance</p> <p>Lietuvština Aš, Harman Becker Automotive Systems GmbH, patvirtinu, kad radijo įrenginių tipas Telematics Connectivity Antenna Module atitinka Direktyvą 2014/53/ES. Visas ES atitikties deklaracijos tekstas prieinamas šiuo interneto adresu: http://www.harman.com/compliance</p> <p>Maltština B'dan, Harman Becker Automotive Systems GmbH, niddikjara li dan it-tip ta' tagħmir tar-radju Telematics Connectivity Antenna Module huwa konformi mad-Direttiva 2014/53/UE. It-test kollu tad-dikjarazzjoni ta' konformità tal-UE huwa disponibbli f'dan l-indirizz tal-Internet li ġej: http://www.harman.com/compliance</p> <p>Polština Harman Becker Automotive Systems GmbH niniejszym oświadcza, że typ urządzenia radiowego Telematics Connectivity Antenna Module jest zgodny z dyrektywą 2014/53/UE. Pełny tekst deklaracji zgodności UE jest dostępny pod następującym adresem internetowym: http://www.harman.com/compliance</p> <p>Portugalština O(a) abaixo assinado(a) Harman Becker Automotive Systems GmbH declara que o presente tipo de equipamento de rádio Telematics Connectivity Antenna Module está em conformidade com a Diretiva 2014/53/UE. O texto integral da declaração de conformidade está disponível no seguinte endereço de Internet: http://www.harman.com/compliance</p> <p>Rumunština Prin prezenta, Harman Becker Automotive Systems GmbH declară că tipul de echipamente radio Telematics Connectivity Antenna Module este în conformitate cu Directiva 2014/53/UE. Textul integral al declarației UE de conformitate este disponibil la următoarea adresă internet: http://www.harman.com/compliance</p> <p>Slovenština Harman Becker Automotive Systems GmbH týmto vyhlasuje, že rádiové zariadenie typu Telematics Connectivity Antenna Module je v súlade so smernicou 2014/53/EÚ. Úplné EÚ vyhlásenie o zhode je k dispozícii na tejto internetovej adrese: http://www.harman.com/compliance</p> <p>Slovinština Harman Becker Automotive Systems GmbH potrjuje, da je tip radijske opreme Telematics Connectivity Antenna Module skladen z Direktivo 2014/53/EU. Celotno besedilo izjave EU o skladnosti je na voljo na naslednjem spletnem naslovu: http://www.harman.com/compliance</p> <p>Španělština Por la presente, Harman Becker Automotive Systems GmbH declara que el tipo de equipo radioeléctrico Telematics Connectivity Antenna Module es conforme con la Directiva 2014/53/UE. El texto completo de la declaración UE de conformidad está disponible en la dirección Internet siguiente: http://www.harman.com/compliance</p> <p>Švédština Härmed försäkrar Harman Becker Automotive Systems GmbH att denna typ av radioutrustning Telematics Connectivity Antenna Module överensstämmer med direktiv 2014/53/EU. Den fullständiga texten till EU-försäkran om överensstämmelse finns på följande webbadress: http://www.harman.com/compliance</p> <p>Turečtina Harman Becker Automotive Systems GmbH işbu, radyo işlevli CONBOX-HIGH cihazı 2014/53 / ABDirektifi ile uyumlu olduğunu beyan eder. AB-uygunluk beyanını tam metnisi aşağıdaki İnternet adresinde mevcuttur: http://www.harman.com/compliance</p>
Indonésie	  <p>Dilarang melakukan perubahan spesifikasi yang dapat menimbulkan gangguan fisik dan/atau elektromagnetik terhadap lingkungan sekitarnya</p>	100947/SDPPI/2024 13809

Název dílu	Toxické a nebezpečné látky a prvky					
	Pb	Hg	Cd	Cr (VI)	PBB	PBDE
Tato tabulka byla vypracována podle ustanovení SJ/T 11364.						
O: Obsah této nebezpečné látky ve všech homogenních materiálech této součásti je nižší než limit požadovaný normou GB/T 26572.						
X: Obsah této nebezpečné látky v určitém homogenním materiálu této součásti je vyšší než limit požadovaný normou GB/T 26572.						
(Podniky mohou dále vysvětlit technické důvody pro zaškrtnutí „X“ ve výše uvedené tabulce podle své skutečné situace.						

- [1] TCAM2 a TCAM3
- [2] PoS
- [3] Pro většinu pásem. Podle standardu 3GPP existují některé výjimky
- [4] Čína RoHS

15.5.5. Typové schválení pro rádiové frekvence čidla TPMS

V této části uvádíme typová schválení pro rádiové frekvence čidla systému monitorování tlaku v pneumatikách.

Oblast	Popis
Albánie	Společnost Baolong Huf Shanghai Electronics Co., Ltd tímto prohlašuje, že rádiové zařízení typu TMSS6A4 je v souladu se směrnicí 2014/53/EU. Kompletní text prohlášení o shodě EU je dostupný na následující internetové adrese: https://www.bh-sens.com/conformity Frekvenční pásmo: 433,92 MHz Maximální výkon vysílání: <10 mW Výrobce: Baolong Huf Shanghai Electronics Co., Ltd, 1st Floor, Building 5, 5500 Shenzhuan Rd, Songjiang, Šanghaj
Andorra	Společnost Baolong Huf Shanghai Electronics Co., Ltd tímto prohlašuje, že rádiové zařízení typu TMSS6A4 je v souladu se směrnicí 2014/53/EU. Kompletní text prohlášení o shodě EU je dostupný na následující internetové adrese: https://www.bh-sens.com/conformity Frekvenční pásmo: 433,92 MHz Maximální výkon vysílání: <10 mW Výrobce: Baolong Huf Shanghai Electronics Co., Ltd, 1st Floor, Building 5, 5500 Shenzhuan Rd, Songjiang, Šanghaj
Angola	Společnost Baolong Huf Shanghai Electronics Co., Ltd tímto prohlašuje, že rádiové zařízení typu TMSS6A4 je v souladu se směrnicí 2014/53/EU. Kompletní text prohlášení o shodě EU je dostupný na následující internetové adrese: https://www.bh-sens.com/conformity Frekvenční pásmo: 433,92 MHz Maximální výkon vysílání: <10 mW Výrobce: Baolong Huf Shanghai Electronics Co., Ltd, 1st Floor, Building 5, 5500 Shenzhuan Rd, Songjiang, Šanghaj
Argentina	Společnost Baolong Huf Shanghai Electronics Co., Ltd. tímto prohlašuje, že toto čidlo TPMS splňuje nezbytné požadavky a ustanovení ENACOM.
Arménie	Společnost Baolong Huf Shanghai Electronics Co., Ltd. tímto prohlašuje, že toto čidlo TPMS splňuje nezbytné požadavky a ustanovení AR COC.
Austrálie	Společnost Baolong Huf Shanghai Electronics Co., Ltd. tímto prohlašuje, že toto čidlo TPMS splňuje nezbytné požadavky a ustanovení RCM.
Rakousko	Společnost Baolong Huf Shanghai Electronics Co., Ltd tímto prohlašuje, že rádiové zařízení typu TMSS6A4 je v souladu se směrnicí 2014/53/EU. Kompletní text prohlášení o shodě EU je dostupný na následující internetové adrese: https://www.bh-sens.com/conformity Frekvenční pásmo: 433,92 MHz Maximální výkon vysílání: <10 mW Výrobce: Baolong Huf Shanghai Electronics Co., Ltd, 1st Floor, Building 5, 5500 Shenzhuan Rd, Songjiang, Šanghaj
Ázerbájdžán	Společnost Baolong Huf Shanghai Electronics Co., Ltd. tímto prohlašuje, že toto čidlo TPMS splňuje nezbytné požadavky a ustanovení AZ COC.
Bahrajn	Společnost Baolong Huf Shanghai Electronics Co., Ltd. tímto prohlašuje, že toto čidlo TPMS splňuje nezbytné požadavky a ustanovení TRA.
Belgie	Společnost Baolong Huf Shanghai Electronics Co., Ltd tímto prohlašuje, že rádiové zařízení typu TMSS6A4 je v souladu se směrnicí 2014/53/EU. Kompletní text prohlášení o shodě EU je dostupný na následující internetové adrese: https://www.bh-sens.com/conformity Frekvenční pásmo: 433,92 MHz Maximální výkon vysílání: <10 mW Výrobce: Baolong Huf Shanghai Electronics Co., Ltd, 1st Floor, Building 5, 5500 Shenzhuan Rd, Songjiang, Šanghaj

Oblast	Popis
Bolívie	Společnost Baolong Huf Shanghai Electronics Co., Ltd. tímto prohlašuje, že toto čidlo TPMS splňuje nezbytné požadavky a ustanovení ATT.
Bosna a Hercegovina	Společnost Baolong Huf Shanghai Electronics Co., Ltd tímto prohlašuje, že rádiové zařízení typu TMSS6A4 je v souladu se směrnicí 2014/53/EU. Kompletní text prohlášení o shodě EU je dostupný na následující internetové adrese: https://www.bh-sens.com/conformity Frekvenční pásmo: 433,92 MHz Maximální výkon vysílání: <10 mW Výrobce: Baolong Huf Shanghai Electronics Co., Ltd, 1st Floor, Building 5, 5500 Shenzhuan Rd, Songjiang, Šanghaj
Botswana	Společnost Baolong Huf Shanghai Electronics Co., Ltd. tímto prohlašuje, že toto čidlo TPMS splňuje nezbytné požadavky a ustanovení BOCARC.
Brazílie	Společnost Baolong Huf Shanghai Electronics Co., Ltd. tímto prohlašuje, že toto čidlo TPMS splňuje nezbytné požadavky a ustanovení ANATEL.
Bulharsko	Společnost Baolong Huf Shanghai Electronics Co., Ltd tímto prohlašuje, že rádiové zařízení typu TMSS6A4 je v souladu se směrnicí 2014/53/EU. Kompletní text prohlášení o shodě EU je dostupný na následující internetové adrese: https://www.bh-sens.com/conformity Frekvenční pásmo: 433,92 MHz Maximální výkon vysílání: <10 mW Výrobce: Baolong Huf Shanghai Electronics Co., Ltd, 1st Floor, Building 5, 5500 Shenzhuan Rd, Songjiang, Šanghaj
Kambodža	Společnost Baolong Huf Shanghai Electronics Co., Ltd. tímto prohlašuje, že toto čidlo TPMS splňuje nezbytné požadavky a ustanovení TRC.
Kanada	Společnost Baolong Huf Shanghai Electronics Co., Ltd. tímto prohlašuje, že toto čidlo TPMS splňuje nezbytné požadavky a ustanovení ISED.
Chile	 El equipo previamente individualizado cumple con las disposiciones establecidas en la Norma Técnica de Equipos de alcance reducido, aprobada por la resolución exenta N° 1.985, de 2017, de la Subsecretaría de Telecomunicaciones.
Čína	Společnost Baolong Huf Shanghai Electronics Co., Ltd. tímto prohlašuje, že toto čidlo TPMS splňuje nezbytné požadavky a ustanovení SRRC.
Kolumbie	Společnost Baolong Huf Shanghai Electronics Co., Ltd. tímto prohlašuje, že toto čidlo TPMS splňuje nezbytné požadavky a ustanovení CRC.
Kostarika	Společnost Baolong Huf Shanghai Electronics Co., Ltd. tímto prohlašuje, že toto čidlo TPMS splňuje nezbytné požadavky a ustanovení SUTEL.
Chorvatsko	Společnost Baolong Huf Shanghai Electronics Co., Ltd tímto prohlašuje, že rádiové zařízení typu TMSS6A4 je v souladu se směrnicí 2014/53/EU. Kompletní text prohlášení o shodě EU je dostupný na následující internetové adrese: https://www.bh-sens.com/conformity Frekvenční pásmo: 433,92 MHz Maximální výkon vysílání: <10 mW Výrobce: Baolong Huf Shanghai Electronics Co., Ltd, 1st Floor, Building 5, 5500 Shenzhuan Rd, Songjiang, Šanghaj
Kypr	Společnost Baolong Huf Shanghai Electronics Co., Ltd tímto prohlašuje, že rádiové zařízení typu TMSS6A4 je v souladu se směrnicí 2014/53/EU. Kompletní text prohlášení o shodě EU je dostupný na následující internetové adrese: https://www.bh-sens.com/conformity Frekvenční pásmo: 433,92 MHz Maximální výkon vysílání: <10 mW Výrobce: Baolong Huf Shanghai Electronics Co., Ltd, 1st Floor, Building 5, 5500 Shenzhuan Rd, Songjiang, Šanghaj
Česká republika	Společnost Baolong Huf Shanghai Electronics Co., Ltd tímto prohlašuje, že rádiové zařízení typu TMSS6A4 je v souladu se směrnicí 2014/53/EU. Kompletní text prohlášení o shodě EU je dostupný na následující internetové adrese: https://www.bh-sens.com/conformity Frekvenční pásmo: 433,92 MHz Maximální výkon vysílání: <10 mW Výrobce: Baolong Huf Shanghai Electronics Co., Ltd, 1st Floor, Building 5, 5500 Shenzhuan Rd, Songjiang, Šanghaj
Dánsko	Společnost Baolong Huf Shanghai Electronics Co., Ltd tímto prohlašuje, že rádiové zařízení typu TMSS6A4 je v souladu se směrnicí 2014/53/EU. Kompletní text prohlášení o shodě EU je dostupný na následující internetové adrese: https://www.bh-sens.com/conformity Frekvenční pásmo: 433,92 MHz Maximální výkon vysílání: <10 mW Výrobce: Baolong Huf Shanghai Electronics Co., Ltd, 1st Floor, Building 5, 5500 Shenzhuan Rd, Songjiang, Šanghaj
Dominikánská republika	Společnost Baolong Huf Shanghai Electronics Co., Ltd. tímto prohlašuje, že toto čidlo TPMS splňuje nezbytné požadavky a ustanovení INDOTEL.
Egypt	Společnost Baolong Huf Shanghai Electronics Co., Ltd. tímto prohlašuje, že toto čidlo TPMS splňuje nezbytné požadavky a ustanovení NTRA.
Estonsko	Společnost Baolong Huf Shanghai Electronics Co., Ltd tímto prohlašuje, že rádiové zařízení typu TMSS6A4 je v souladu se směrnicí 2014/53/EU. Kompletní text prohlášení o shodě EU je dostupný na následující internetové adrese: https://www.bh-sens.com/conformity Frekvenční pásmo: 433,92 MHz Maximální výkon vysílání: <10 mW Výrobce: Baolong Huf Shanghai Electronics Co., Ltd, 1st Floor, Building 5, 5500 Shenzhuan Rd, Songjiang, Šanghaj

Oblast	Popis
Faerské ostrovy	Společnost Baolong Huf Shanghai Electronics Co., Ltd tímto prohlašuje, že rádiové zařízení typu TMSS6A4 je v souladu se směrnicí 2014/53/EU. Kompletní text prohlášení o shodě EU je dostupný na následující internetové adrese: https://www.bh-sens.com/conformity Frekvenční pásmo: 433,92 MHz Maximální výkon vysílání: <10 mW Výrobce: Baolong Huf Shanghai Electronics Co., Ltd, 1st Floor, Building 5, 5500 Shenzhuan Rd, Songjiang, Šanghaj
Finsko	Společnost Baolong Huf Shanghai Electronics Co., Ltd tímto prohlašuje, že rádiové zařízení typu TMSS6A4 je v souladu se směrnicí 2014/53/EU. Kompletní text prohlášení o shodě EU je dostupný na následující internetové adrese: https://www.bh-sens.com/conformity Frekvenční pásmo: 433,92 MHz Maximální výkon vysílání: <10 mW Výrobce: Baolong Huf Shanghai Electronics Co., Ltd, 1st Floor, Building 5, 5500 Shenzhuan Rd, Songjiang, Šanghaj
Francie	Společnost Baolong Huf Shanghai Electronics Co., Ltd tímto prohlašuje, že rádiové zařízení typu TMSS6A4 je v souladu se směrnicí 2014/53/EU. Kompletní text prohlášení o shodě EU je dostupný na následující internetové adrese: https://www.bh-sens.com/conformity Frekvenční pásmo: 433,92 MHz Maximální výkon vysílání: <10 mW Výrobce: Baolong Huf Shanghai Electronics Co., Ltd, 1st Floor, Building 5, 5500 Shenzhuan Rd, Songjiang, Šanghaj
Gruzie	Společnost Baolong Huf Shanghai Electronics Co., Ltd tímto prohlašuje, že rádiové zařízení typu TMSS6A4 je v souladu se směrnicí 2014/53/EU. Kompletní text prohlášení o shodě EU je dostupný na následující internetové adrese: https://www.bh-sens.com/conformity Frekvenční pásmo: 433,92 MHz Maximální výkon vysílání: <10 mW Výrobce: Baolong Huf Shanghai Electronics Co., Ltd, 1st Floor, Building 5, 5500 Shenzhuan Rd, Songjiang, Šanghaj
Německo	Společnost Baolong Huf Shanghai Electronics Co., Ltd tímto prohlašuje, že rádiové zařízení typu TMSS6A4 je v souladu se směrnicí 2014/53/EU. Kompletní text prohlášení o shodě EU je dostupný na následující internetové adrese: https://www.bh-sens.com/conformity Frekvenční pásmo: 433,92 MHz Maximální výkon vysílání: <10 mW Výrobce: Baolong Huf Shanghai Electronics Co., Ltd, 1st Floor, Building 5, 5500 Shenzhuan Rd, Songjiang, Šanghaj
Řecko	Společnost Baolong Huf Shanghai Electronics Co., Ltd tímto prohlašuje, že rádiové zařízení typu TMSS6A4 je v souladu se směrnicí 2014/53/EU. Kompletní text prohlášení o shodě EU je dostupný na následující internetové adrese: https://www.bh-sens.com/conformity Frekvenční pásmo: 433,92 MHz Maximální výkon vysílání: <10 mW Výrobce: Baolong Huf Shanghai Electronics Co., Ltd, 1st Floor, Building 5, 5500 Shenzhuan Rd, Songjiang, Šanghaj
Grónsko	Společnost Baolong Huf Shanghai Electronics Co., Ltd tímto prohlašuje, že rádiové zařízení typu TMSS6A4 je v souladu se směrnicí 2014/53/EU. Kompletní text prohlášení o shodě EU je dostupný na následující internetové adrese: https://www.bh-sens.com/conformity Frekvenční pásmo: 433,92 MHz Maximální výkon vysílání: <10 mW Výrobce: Baolong Huf Shanghai Electronics Co., Ltd, 1st Floor, Building 5, 5500 Shenzhuan Rd, Songjiang, Šanghaj
Guadeloupe	Společnost Baolong Huf Shanghai Electronics Co., Ltd tímto prohlašuje, že rádiové zařízení typu TMSS6A4 je v souladu se směrnicí 2014/53/EU. Kompletní text prohlášení o shodě EU je dostupný na následující internetové adrese: https://www.bh-sens.com/conformity Frekvenční pásmo: 433,92 MHz Maximální výkon vysílání: <10 mW Výrobce: Baolong Huf Shanghai Electronics Co., Ltd, 1st Floor, Building 5, 5500 Shenzhuan Rd, Songjiang, Šanghaj
Guatemala	Společnost Baolong Huf Shanghai Electronics Co., Ltd. tímto prohlašuje, že toto čidlo TPMS splňuje nezbytné požadavky a ustanovení SIT.
Hongkong	Společnost Baolong Huf Shanghai Electronics Co., Ltd tímto prohlašuje, že rádiové zařízení typu TMSS6A4 je v souladu se směrnicí 2014/53/EU. Kompletní text prohlášení o shodě EU je dostupný na následující internetové adrese: https://www.bh-sens.com/conformity Frekvenční pásmo: 433,92 MHz Maximální výkon vysílání: <10 mW Výrobce: Baolong Huf Shanghai Electronics Co., Ltd, 1st Floor, Building 5, 5500 Shenzhuan Rd, Songjiang, Šanghaj
Maďarsko	Společnost Baolong Huf Shanghai Electronics Co., Ltd tímto prohlašuje, že rádiové zařízení typu TMSS6A4 je v souladu se směrnicí 2014/53/EU. Kompletní text prohlášení o shodě EU je dostupný na následující internetové adrese: https://www.bh-sens.com/conformity Frekvenční pásmo: 433,92 MHz Maximální výkon vysílání: <10 mW Výrobce: Baolong Huf Shanghai Electronics Co., Ltd, 1st Floor, Building 5, 5500 Shenzhuan Rd, Songjiang, Šanghaj
Island	Společnost Baolong Huf Shanghai Electronics Co., Ltd tímto prohlašuje, že rádiové zařízení typu TMSS6A4 je v souladu se směrnicí 2014/53/EU. Kompletní text prohlášení o shodě EU je dostupný na následující internetové adrese: https://www.bh-sens.com/conformity Frekvenční pásmo: 433,92 MHz Maximální výkon vysílání: <10 mW Výrobce: Baolong Huf Shanghai Electronics Co., Ltd, 1st Floor, Building 5, 5500 Shenzhuan Rd, Songjiang, Šanghaj
Indie	Společnost Baolong Huf Shanghai Electronics Co., Ltd. tímto prohlašuje, že toto čidlo TPMS splňuje nezbytné požadavky a ustanovení WPC.
Indonésie	Společnost Baolong Huf Shanghai Electronics Co., Ltd. tímto prohlašuje, že toto čidlo TPMS splňuje nezbytné požadavky a ustanovení SDPPI.

Oblast	Popis
Irsko	Společnost Baolong Huf Shanghai Electronics Co., Ltd tímto prohlašuje, že rádiové zařízení typu TMSS6A4 je v souladu se směrnicí 2014/53/EU. Kompletní text prohlášení o shodě EU je dostupný na následující internetové adrese: https://www.bh-sens.com/conformity Frekvenční pásmo: 433,92 MHz Maximální výkon vysílání: <10 mW Výrobce: Baolong Huf Shanghai Electronics Co., Ltd, 1st Floor, Building 5, 5500 Shenzhuan Rd, Songjiang, Šanghaj
Izrael	Společnost Baolong Huf Shanghai Electronics Co., Ltd. tímto prohlašuje, že toto čidlo TPMS splňuje nezbytné požadavky a ustanovení MOC.
Itálie	Společnost Baolong Huf Shanghai Electronics Co., Ltd tímto prohlašuje, že rádiové zařízení typu TMSS6A4 je v souladu se směrnicí 2014/53/EU. Kompletní text prohlášení o shodě EU je dostupný na následující internetové adrese: https://www.bh-sens.com/conformity Frekvenční pásmo: 433,92 MHz Maximální výkon vysílání: <10 mW Výrobce: Baolong Huf Shanghai Electronics Co., Ltd, 1st Floor, Building 5, 5500 Shenzhuan Rd, Songjiang, Šanghaj
Pobřeží slonoviny	Společnost Baolong Huf Shanghai Electronics Co., Ltd. tímto prohlašuje, že toto čidlo TPMS splňuje nezbytné požadavky a ustanovení ARTCI.
Japonsko	Společnost Baolong Huf Shanghai Electronics Co., Ltd. tímto prohlašuje, že toto čidlo TPMS splňuje nezbytné požadavky a ustanovení MIC.
Jordánsko	Společnost Baolong Huf Shanghai Electronics Co., Ltd. tímto prohlašuje, že toto čidlo TPMS splňuje nezbytné požadavky a ustanovení TRC.
Kazachstán	Společnost Baolong Huf Shanghai Electronics Co., Ltd. tímto prohlašuje, že toto čidlo TPMS splňuje nezbytné požadavky a ustanovení EAC.
Keňa	Společnost Baolong Huf Shanghai Electronics Co., Ltd. tímto prohlašuje, že toto čidlo TPMS splňuje nezbytné požadavky a ustanovení CAK.
Korea	Společnost Baolong Huf Shanghai Electronics Co., Ltd. tímto prohlašuje, že toto čidlo TPMS splňuje nezbytné požadavky a ustanovení KC.
Kosovo	Společnost Baolong Huf Shanghai Electronics Co., Ltd tímto prohlašuje, že rádiové zařízení typu TMSS6A4 je v souladu se směrnicí 2014/53/EU. Kompletní text prohlášení o shodě EU je dostupný na následující internetové adrese: https://www.bh-sens.com/conformity Frekvenční pásmo: 433,92 MHz Maximální výkon vysílání: <10 mW Výrobce: Baolong Huf Shanghai Electronics Co., Ltd, 1st Floor, Building 5, 5500 Shenzhuan Rd, Songjiang, Šanghaj
Kuvajt	Společnost Baolong Huf Shanghai Electronics Co., Ltd. tímto prohlašuje, že toto čidlo TPMS splňuje nezbytné požadavky a ustanovení CITRA.
La Réunion	Společnost Baolong Huf Shanghai Electronics Co., Ltd tímto prohlašuje, že rádiové zařízení typu TMSS6A4 je v souladu se směrnicí 2014/53/EU. Kompletní text prohlášení o shodě EU je dostupný na následující internetové adrese: https://www.bh-sens.com/conformity Frekvenční pásmo: 433,92 MHz Maximální výkon vysílání: <10 mW Výrobce: Baolong Huf Shanghai Electronics Co., Ltd, 1st Floor, Building 5, 5500 Shenzhuan Rd, Songjiang, Šanghaj
Lotyšsko	Společnost Baolong Huf Shanghai Electronics Co., Ltd tímto prohlašuje, že rádiové zařízení typu TMSS6A4 je v souladu se směrnicí 2014/53/EU. Kompletní text prohlášení o shodě EU je dostupný na následující internetové adrese: https://www.bh-sens.com/conformity Frekvenční pásmo: 433,92 MHz Maximální výkon vysílání: <10 mW Výrobce: Baolong Huf Shanghai Electronics Co., Ltd, 1st Floor, Building 5, 5500 Shenzhuan Rd, Songjiang, Šanghaj
Libanon	Společnost Baolong Huf Shanghai Electronics Co., Ltd. tímto prohlašuje, že toto čidlo TPMS splňuje nezbytné požadavky a ustanovení MOT.
Lichtenštejnsko	Společnost Baolong Huf Shanghai Electronics Co., Ltd tímto prohlašuje, že rádiové zařízení typu TMSS6A4 je v souladu se směrnicí 2014/53/EU. Kompletní text prohlášení o shodě EU je dostupný na následující internetové adrese: https://www.bh-sens.com/conformity Frekvenční pásmo: 433,92 MHz Maximální výkon vysílání: <10 mW Výrobce: Baolong Huf Shanghai Electronics Co., Ltd, 1st Floor, Building 5, 5500 Shenzhuan Rd, Songjiang, Šanghaj
Litva	Společnost Baolong Huf Shanghai Electronics Co., Ltd tímto prohlašuje, že rádiové zařízení typu TMSS6A4 je v souladu se směrnicí 2014/53/EU. Kompletní text prohlášení o shodě EU je dostupný na následující internetové adrese: https://www.bh-sens.com/conformity Frekvenční pásmo: 433,92 MHz Maximální výkon vysílání: <10 mW Výrobce: Baolong Huf Shanghai Electronics Co., Ltd, 1st Floor, Building 5, 5500 Shenzhuan Rd, Songjiang, Šanghaj
Lucembursko	Společnost Baolong Huf Shanghai Electronics Co., Ltd tímto prohlašuje, že rádiové zařízení typu TMSS6A4 je v souladu se směrnicí 2014/53/EU. Kompletní text prohlášení o shodě EU je dostupný na následující internetové adrese: https://www.bh-sens.com/conformity Frekvenční pásmo: 433,92 MHz Maximální výkon vysílání: <10 mW Výrobce: Baolong Huf Shanghai Electronics Co., Ltd, 1st Floor, Building 5, 5500 Shenzhuan Rd, Songjiang, Šanghaj
Severní Makedonie	Společnost Baolong Huf Shanghai Electronics Co., Ltd tímto prohlašuje, že rádiové zařízení typu TMSS6A4 je v souladu se směrnicí 2014/53/EU. Kompletní text prohlášení o shodě EU je dostupný na následující internetové adrese: https://www.bh-sens.com/conformity Frekvenční pásmo: 433,92 MHz Maximální výkon vysílání: <10 mW Výrobce: Baolong Huf Shanghai Electronics Co., Ltd, 1st Floor, Building 5, 5500 Shenzhuan Rd, Songjiang, Šanghaj

Oblast	Popis
Malajsie	Společnost Baolong Huf Shanghai Electronics Co., Ltd. tímto prohlašuje, že toto čídko TPMS splňuje nezbytné požadavky a ustanovení SIRIM.
Malta	Společnost Baolong Huf Shanghai Electronics Co., Ltd tímto prohlašuje, že rádiové zařízení typu TMSS6A4 je v souladu se směrnicí 2014/53/EU. Kompletní text prohlášení o shodě EU je dostupný na následující internetové adrese: https://www.bh-sens.com/conformity Frekvenční pásmo: 433,92 MHz Maximální výkon vysílání: <10 mW Výrobce: Baolong Huf Shanghai Electronics Co., Ltd, 1st Floor, Building 5, 5500 Shenzhuan Rd, Songjiang, Šanghaj
Martinik	Společnost Baolong Huf Shanghai Electronics Co., Ltd tímto prohlašuje, že rádiové zařízení typu TMSS6A4 je v souladu se směrnicí 2014/53/EU. Kompletní text prohlášení o shodě EU je dostupný na následující internetové adrese: https://www.bh-sens.com/conformity Frekvenční pásmo: 433,92 MHz Maximální výkon vysílání: <10 mW Výrobce: Baolong Huf Shanghai Electronics Co., Ltd, 1st Floor, Building 5, 5500 Shenzhuan Rd, Songjiang, Šanghaj
Maroko	Společnost Baolong Huf Shanghai Electronics Co., Ltd. tímto prohlašuje, že toto čídko TPMS splňuje nezbytné požadavky a ustanovení ANRT.
Mexiko	Modelo del producto: TMSS6A4 Marca: BH SENS IFT: VOBHTM23-23595 La operación de este equipo está sujeta a las siguientes dos condiciones: (1) es posible que este equipo o dispositivo no cause interferencia perjudicial y (2) este equipo o dispositivo debe aceptar cualquier interferencia, incluyendo la que pueda causar su operación no deseada.
Moldavsko	Společnost Baolong Huf Shanghai Electronics Co., Ltd tímto prohlašuje, že rádiové zařízení typu TMSS6A4 je v souladu se směrnicí 2014/53/EU. Kompletní text prohlášení o shodě EU je dostupný na následující internetové adrese: https://www.bh-sens.com/conformity Frekvenční pásmo: 433,92 MHz Maximální výkon vysílání: <10 mW Výrobce: Baolong Huf Shanghai Electronics Co., Ltd, 1st Floor, Building 5, 5500 Shenzhuan Rd, Songjiang, Šanghaj
Monako	Společnost Baolong Huf Shanghai Electronics Co., Ltd tímto prohlašuje, že rádiové zařízení typu TMSS6A4 je v souladu se směrnicí 2014/53/EU. Kompletní text prohlášení o shodě EU je dostupný na následující internetové adrese: https://www.bh-sens.com/conformity Frekvenční pásmo: 433,92 MHz Maximální výkon vysílání: <10 mW Výrobce: Baolong Huf Shanghai Electronics Co., Ltd, 1st Floor, Building 5, 5500 Shenzhuan Rd, Songjiang, Šanghaj
Mozambik	Společnost Baolong Huf Shanghai Electronics Co., Ltd. tímto prohlašuje, že toto čídko TPMS splňuje nezbytné požadavky a ustanovení INCM.
Namibie	Společnost Baolong Huf Shanghai Electronics Co., Ltd. tímto prohlašuje, že toto čídko TPMS splňuje nezbytné požadavky a ustanovení CRAN.
Nizozemí	Společnost Baolong Huf Shanghai Electronics Co., Ltd tímto prohlašuje, že rádiové zařízení typu TMSS6A4 je v souladu se směrnicí 2014/53/EU. Kompletní text prohlášení o shodě EU je dostupný na následující internetové adrese: https://www.bh-sens.com/conformity Frekvenční pásmo: 433,92 MHz Maximální výkon vysílání: <10 mW Výrobce: Baolong Huf Shanghai Electronics Co., Ltd, 1st Floor, Building 5, 5500 Shenzhuan Rd, Songjiang, Šanghaj
Nový Zéland	Společnost Baolong Huf Shanghai Electronics Co., Ltd. tímto prohlašuje, že toto čídko TPMS splňuje nezbytné požadavky a ustanovení RCM.
Norsko	Společnost Baolong Huf Shanghai Electronics Co., Ltd tímto prohlašuje, že rádiové zařízení typu TMSS6A4 je v souladu se směrnicí 2014/53/EU. Kompletní text prohlášení o shodě EU je dostupný na následující internetové adrese: https://www.bh-sens.com/conformity Frekvenční pásmo: 433,92 MHz Maximální výkon vysílání: <10 mW Výrobce: Baolong Huf Shanghai Electronics Co., Ltd, 1st Floor, Building 5, 5500 Shenzhuan Rd, Songjiang, Šanghaj
Omán	Společnost Baolong Huf Shanghai Electronics Co., Ltd. tímto prohlašuje, že toto čídko TPMS splňuje nezbytné požadavky a ustanovení TRA.
Pákistán	Společnost Baolong Huf Shanghai Electronics Co., Ltd. tímto prohlašuje, že toto čídko TPMS splňuje nezbytné požadavky a ustanovení PTA.
Panama	Společnost Baolong Huf Shanghai Electronics Co., Ltd. tímto prohlašuje, že toto čídko TPMS splňuje nezbytné požadavky a ustanovení ASEP.
Paraguay	Společnost Baolong Huf Shanghai Electronics Co., Ltd. tímto prohlašuje, že toto čídko TPMS splňuje nezbytné požadavky a ustanovení CONATEL.
Peru (Maquinaria)	Společnost Baolong Huf Shanghai Electronics Co., Ltd. tímto prohlašuje, že toto čídko TPMS splňuje nezbytné požadavky a ustanovení MTC.
Filipíny	Společnost Baolong Huf Shanghai Electronics Co., Ltd. tímto prohlašuje, že toto čídko TPMS splňuje nezbytné požadavky a ustanovení NTC.
Polsko	Společnost Baolong Huf Shanghai Electronics Co., Ltd tímto prohlašuje, že rádiové zařízení typu TMSS6A4 je v souladu se směrnicí 2014/53/EU. Kompletní text prohlášení o shodě EU je dostupný na následující internetové adrese: https://www.bh-sens.com/conformity Frekvenční pásmo: 433,92 MHz Maximální výkon vysílání: <10 mW Výrobce: Baolong Huf Shanghai Electronics Co., Ltd, 1st Floor, Building 5, 5500 Shenzhuan Rd, Songjiang, Šanghaj

Oblast	Popis
Portugalsko	Společnost Baolong Huf Shanghai Electronics Co., Ltd tímto prohlašuje, že rádiové zařízení typu TMSS6A4 je v souladu se směrnicí 2014/53/EU. Kompletní text prohlášení o shodě EU je dostupný na následující internetové adrese: https://www.bh-sens.com/conformity Frekvenční pásmo: 433,92 MHz Maximální výkon vysílání: <10 mW Výrobce: Baolong Huf Shanghai Electronics Co., Ltd, 1st Floor, Building 5, 5500 Shenzhuan Rd, Songjiang, Šanghaj
Portoriko	Společnost Baolong Huf Shanghai Electronics Co., Ltd. tímto prohlašuje, že toto čidlo TPMS splňuje nezbytné požadavky a ustanovení FCC.
Katar	Společnost Baolong Huf Shanghai Electronics Co., Ltd. tímto prohlašuje, že toto čidlo TPMS splňuje nezbytné požadavky a ustanovení CRA.
Rumunsko	Společnost Baolong Huf Shanghai Electronics Co., Ltd tímto prohlašuje, že rádiové zařízení typu TMSS6A4 je v souladu se směrnicí 2014/53/EU. Kompletní text prohlášení o shodě EU je dostupný na následující internetové adrese: https://www.bh-sens.com/conformity Frekvenční pásmo: 433,92 MHz Maximální výkon vysílání: <10 mW Výrobce: Baolong Huf Shanghai Electronics Co., Ltd, 1st Floor, Building 5, 5500 Shenzhuan Rd, Songjiang, Šanghaj
San Marino	Společnost Baolong Huf Shanghai Electronics Co., Ltd tímto prohlašuje, že rádiové zařízení typu TMSS6A4 je v souladu se směrnicí 2014/53/EU. Kompletní text prohlášení o shodě EU je dostupný na následující internetové adrese: https://www.bh-sens.com/conformity Frekvenční pásmo: 433,92 MHz Maximální výkon vysílání: <10 mW Výrobce: Baolong Huf Shanghai Electronics Co., Ltd, 1st Floor, Building 5, 5500 Shenzhuan Rd, Songjiang, Šanghaj
Saúdská Arábie	Společnost Baolong Huf Shanghai Electronics Co., Ltd. tímto prohlašuje, že toto čidlo TPMS splňuje nezbytné požadavky a ustanovení CST.
Srbsko a Černá Hora	Společnost Baolong Huf Shanghai Electronics Co., Ltd. tímto prohlašuje, že toto čidlo TPMS splňuje nezbytné požadavky a ustanovení RS COC.
Singapur	Společnost Baolong Huf Shanghai Electronics Co., Ltd. tímto prohlašuje, že toto čidlo TPMS splňuje nezbytné požadavky a ustanovení IMDA.
Slovenská republika	Společnost Baolong Huf Shanghai Electronics Co., Ltd tímto prohlašuje, že rádiové zařízení typu TMSS6A4 je v souladu se směrnicí 2014/53/EU. Kompletní text prohlášení o shodě EU je dostupný na následující internetové adrese: https://www.bh-sens.com/conformity Frekvenční pásmo: 433,92 MHz Maximální výkon vysílání: <10 mW Výrobce: Baolong Huf Shanghai Electronics Co., Ltd, 1st Floor, Building 5, 5500 Shenzhuan Rd, Songjiang, Šanghaj
Slovinsko	Společnost Baolong Huf Shanghai Electronics Co., Ltd tímto prohlašuje, že rádiové zařízení typu TMSS6A4 je v souladu se směrnicí 2014/53/EU. Kompletní text prohlášení o shodě EU je dostupný na následující internetové adrese: https://www.bh-sens.com/conformity Frekvenční pásmo: 433,92 MHz Maximální výkon vysílání: <10 mW Výrobce: Baolong Huf Shanghai Electronics Co., Ltd, 1st Floor, Building 5, 5500 Shenzhuan Rd, Songjiang, Šanghaj
Jižní Afrika	Společnost Baolong Huf Shanghai Electronics Co., Ltd. tímto prohlašuje, že toto čidlo TPMS splňuje nezbytné požadavky a ustanovení ICASA.
Španělsko	Společnost Baolong Huf Shanghai Electronics Co., Ltd tímto prohlašuje, že rádiové zařízení typu TMSS6A4 je v souladu se směrnicí 2014/53/EU. Kompletní text prohlášení o shodě EU je dostupný na následující internetové adrese: https://www.bh-sens.com/conformity Frekvenční pásmo: 433,92 MHz Maximální výkon vysílání: <10 mW Výrobce: Baolong Huf Shanghai Electronics Co., Ltd, 1st Floor, Building 5, 5500 Shenzhuan Rd, Songjiang, Šanghaj
Šrí Lanka	Společnost Baolong Huf Shanghai Electronics Co., Ltd. tímto prohlašuje, že toto čidlo TPMS splňuje nezbytné požadavky a ustanovení TRCSL.
Švédsko	Společnost Baolong Huf Shanghai Electronics Co., Ltd tímto prohlašuje, že rádiové zařízení typu TMSS6A4 je v souladu se směrnicí 2014/53/EU. Kompletní text prohlášení o shodě EU je dostupný na následující internetové adrese: https://www.bh-sens.com/conformity Frekvenční pásmo: 433,92 MHz Maximální výkon vysílání: <10 mW Výrobce: Baolong Huf Shanghai Electronics Co., Ltd, 1st Floor, Building 5, 5500 Shenzhuan Rd, Songjiang, Šanghaj
Švýcarsko	Společnost Baolong Huf Shanghai Electronics Co., Ltd tímto prohlašuje, že rádiové zařízení typu TMSS6A4 je v souladu se směrnicí 2014/53/EU. Kompletní text prohlášení o shodě EU je dostupný na následující internetové adrese: https://www.bh-sens.com/conformity Frekvenční pásmo: 433,92 MHz Maximální výkon vysílání: <10 mW Výrobce: Baolong Huf Shanghai Electronics Co., Ltd, 1st Floor, Building 5, 5500 Shenzhuan Rd, Songjiang, Šanghaj
Tchaj-wan	Společnost Baolong Huf Shanghai Electronics Co., Ltd. tímto prohlašuje, že toto čidlo TPMS splňuje nezbytné požadavky a ustanovení NCC.
Thajsko	Společnost Baolong Huf Shanghai Electronics Co., Ltd. tímto prohlašuje, že toto čidlo TPMS splňuje nezbytné požadavky a ustanovení NBTC.
Trinidad a Tobago	Společnost Baolong Huf Shanghai Electronics Co., Ltd. tímto prohlašuje, že toto čidlo TPMS splňuje nezbytné požadavky a ustanovení TAT.
Tunisko	Společnost Baolong Huf Shanghai Electronics Co., Ltd. tímto prohlašuje, že toto čidlo TPMS splňuje nezbytné požadavky a ustanovení CERT.

Oblast	Popis
Turecko	Společnost Baolong Huf Shanghai Electronics Co., Ltd tímto prohlašuje, že rádiové zařízení typu TMSS6A4 je v souladu se směrnici 2014/53/EU. Kompletní text prohlášení o shodě EU je dostupný na následující internetové adrese: https://www.bh-sens.com/conformity Frekvenční pásmo: 433,92 MHz Maximální výkon vysílání: <10 mW Výrobce: Baolong Huf Shanghai Electronics Co., Ltd, 1st Floor, Building 5, 5500 Shenzhuan Rd, Songjiang, Šanghaj
Spojené arabské emiráty	Společnost Baolong Huf Shanghai Electronics Co., Ltd. tímto prohlašuje, že toto čidlo TPMS splňuje nezbytné požadavky a ustanovení TDRA.
Ukrajina	справжнім Baolong Huf Shanghai Electronics Co., Ltd заявляє, що тип радіобладнання TMSS6A4 відповідає Технічному регламенту радіобладнання; повний текст декларації про відповідність, доступний на веб-сайті за такою адресою: https://www.bh-sens.com/conformity
Spojené království	Společnost Baolong Huf Shanghai Electronics Co., Ltd. tímto prohlašuje, že rádiové zařízení typu TMSS6A4 je v souladu s nařízením o rádiových zařízeních z roku 2017. Úplné znění prohlášení o shodě pro Spojené království je k dispozici na následující internetové adrese: https://www.bh-sens.com/conformity Frekvenční pásmo: 433,92 MHz Maximální výkon vysílání: <10 mW Výrobce: Baolong Huf Shanghai Electronics Co., Ltd, 1st Floor, Building 5, 5500 Shenzhuan Rd, Songjiang, Šanghaj
Uruguay	Společnost Baolong Huf Shanghai Electronics Co., Ltd. tímto prohlašuje, že toto čidlo TPMS splňuje nezbytné požadavky a ustanovení URSEC.
USA	Společnost Baolong Huf Shanghai Electronics Co., Ltd. tímto prohlašuje, že toto čidlo TPMS splňuje nezbytné požadavky a ustanovení FCC.
Uzbekistán	Společnost Baolong Huf Shanghai Electronics Co., Ltd. tímto prohlašuje, že toto čidlo TPMS splňuje nezbytné požadavky a ustanovení MiTC.
Městský stát Vatikán	Společnost Baolong Huf Shanghai Electronics Co., Ltd tímto prohlašuje, že rádiové zařízení typu TMSS6A4 je v souladu se směrnici 2014/53/EU. Kompletní text prohlášení o shodě EU je dostupný na následující internetové adrese: https://www.bh-sens.com/conformity Frekvenční pásmo: 433,92 MHz Maximální výkon vysílání: <10 mW Výrobce: Baolong Huf Shanghai Electronics Co., Ltd, 1st Floor, Building 5, 5500 Shenzhuan Rd, Songjiang, Šanghaj
Vietnam	Společnost Baolong Huf Shanghai Electronics Co., Ltd. tímto prohlašuje, že toto čidlo TPMS splňuje nezbytné požadavky a ustanovení MIC.
Zambie	Společnost Baolong Huf Shanghai Electronics Co., Ltd. tímto prohlašuje, že toto čidlo TPMS splňuje nezbytné požadavky a ustanovení ZICTA.
Zimbabwe	Společnost Baolong Huf Shanghai Electronics Co., Ltd. tímto prohlašuje, že toto čidlo TPMS splňuje nezbytné požadavky a ustanovení POTRAZ.

15.5.6. Typová schválení bezdrátové nabíječky a NFC

V této části najdete technické údaje a atesty bezdrátové nabíječky.

Výrobce

Molex CVS Bochum GmbH

Adresa: Meesmannstr. 103, 44807 Bochum, Německo

Telefon: +49 234 51668 0

Technické specifikace





Bezdrátová nabíječka







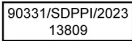

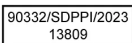
- Frekvenční pásmo: 127,55 kHz
- Maximální intenzita magnetického pole: 55,77 dB μ A/m



NFC čtečka karet

- Frekvenční pásmo: 13,56 MHz

Obsah této příručky představuje stav uživatelské příručky v době tisku a v budoucích případech nemusí být zcela platný. Další informace naleznete na první straně, kde je uvedena kompletní poznámka o vyloučení odpovědnosti.

Česká republika	Tímto Molex CVS Bochum GmbH prohlašuje, že typ rádiového zařízení WCH-303 je v souladu se směrnicí 2014/53/EU. Úplné znění EU prohlášení o shodě je k dispozici na této internetové adrese: http://www.molex.com/doc
Dánsko, Norsko	Hermed erklærer Molex CVS Bochum GmbH, at radioudstyrstypen WCH-303 er i overensstemmelse med direktiv 2014/53/EU. EU-overensstemmelseserklæringens fulde tekst kan findes på følgende internetadresse: http://www.molex.com/doc
Estonsko	Käesolevaga deklareerib Molex CVS Bochum GmbH, et käesolev raadioseadme tüüp WCH-303 vastab direktiivi 2014/53/EL nõuetele. ELi vastavusdeklaratsiooni täielik tekst on kättesaadav järgmisel internetiaadressil: http://www.molex.com/doc
Finsko	Molex CVS Bochum GmbH vakuuttaa, että radiolaitetyypin WCH-303 on direktiivin 2014/53/EU mukainen. EU-vaatimustenmukaisuusvakuutuksen täysimittainen teksti on saatavilla seuraavassa internetosoitteessa: http://www.molex.com/doc
Belgie, Francie, Lucembursko, Švýcarsko	Le soussigné, Molex CVS Bochum GmbH, déclare que l'équipement radioélectrique du type WCH-303 est conforme à la directive 2014/53/UE. Le texte complet de la déclaration UE de conformité est disponible à l'adresse internet suivante: http://www.molex.com/doc
Ghana	
Kypr, Řecko	Με την παρούσα ο/η Molex CVS Bochum GmbH, δηλώνει ότι ο ραδιοεξοπλισμός WCH-303 πληροί την οδηγία 2014/53/ΕΕ. Το πλήρες κείμενο της δήλωσης συμμόρφωσης ΕΕ διατίθεται στην ακόλουθη ιστοσελίδα στο διαδίκτυο: http://www.molex.com/doc
Indonésie	 <p>Dilarang melakukan perubahan spesifikasi yang dapat menimbulkan gangguan fisik dan/atau elektromagnetik terhadap lingkungan sekitarnya</p> <p>Čína:</p>   <p>Mexiko:</p>  
Izrael	מספר אישור התאמה מטעם משרד התקשורת: 51-9279 חל איסור לבצע פעולות במכשיר אשר יש בהן כדי לשנות את תכונותיו האלחוטיות של המכשיר, ובכלל זה החלפת אנטנה מקורית או חספת אפשרות לחיבור לאנטנה חיצונית ללא קבלת אישור משרד התקשורת, בשל החשש להפרעות אלחוטיות.
Itálie, Švýcarsko	Il fabbricante, Molex CVS Bochum GmbH, dichiara che il tipo di apparecchiatura radio WCH-303 è conforme alla direttiva 2014/53/UE. Il testo completo della dichiarazione di conformità UE è disponibile al seguente indirizzo Internet: http://www.molex.com/doc
Lotyšsko	Ar šo Molex CVS Bochum GmbH deklarē, ka radioiekārta WCH-303 atbilst Direktīvai 2014/53/ES. Pilns ES atbilstības deklarācijas teksts ir pieejams šādā interneta vietnē: http://www.molex.com/doc
Litva	Aš, Molex CVS Bochum GmbH, patvirtinu, kad radijo įrenginių tipas WCH-303 atitinka Direktyvą 2014/53/ES. Visas ES atitikties deklaracijos tekstas prieinamas šiuo interneto adresu: http://www.molex.com/doc



Madarsko	Molex CVS Bochum GmbH igazolja, hogy a WCH-303 típusú rádióberendezés megfelel a 2014/53/EU irányelvnek. Az EU-megfelelőségi nyilatkozat teljes szövege elérhető a következő internetes címen: http://www.molex.com/doc
Malajsie	
Malta	B'dan, Molex CVS Bochum GmbH, niddikjara li dan it-tip ta' tagħmir tar-radju WCH-303 huwa konformi mad-Direttiva 2014/53/UE. It-test kollu tad-dikjarazzjoni ta' konformità tal-UE huwa disponibbli f'dan l-indirizz tal-Internet li ġej: http://www.molex.com/doc
Mexiko	Osvědčení IFT:VOMOWC23-11195
Omán	
Pákistán	
Paraguay	
Polsko	Molex CVS Bochum GmbH niniejszym oświadcza, że typ urządzenia radiowego WCH-303 jest zgodny z dyrektywą 2014/53/UE. Pełny tekst deklaracji zgodności UE jest dostępny pod następującym adresem internetowym: http://www.molex.com/doc
Portugalsko	O(a) abaixo assinado(a) Molex CVS Bochum GmbH declara que o presente tipo de equipamento de rádio WCH-303 está em conformidade com a Diretiva 2014/53/UE. O texto integral da declaração de conformidade está disponível no seguinte endereço de Internet: http://www.molex.com/doc
Moldavsko, Rumunsko	Prin prezenta, Molex CVS Bochum GmbH declară că tipul de echipamente radio WCH-303 este în conformitate cu Directiva 2014/53/UE. Textul integral al declarației UE de conformitate este disponibil la următoarea adresă internet: http://www.molex.com/doc
Kazachstán, Kyrgyzstán	Модель: WCH-303 Изготовитель: Molex Сделано в Китае Сделано в Мексике Электроснабжение: 12V 1.8A 
Srbsko	
Singapur	
Slovinsko	Molex CVS Bochum GmbH potrjuje, da je tip radijske opreme WCH-303 skladen z irektivo 2014/53/EU. Celotno besedilo izjave EU o skladnosti je na voljo na naslednjem spletnem naslovu: http://www.molex.com/doc
Slovensko	Molex CVS Bochum GmbH týmto vyhlasuje, že rádiové zariadenie typu WCH-303 je v súlade so smernicou 2014/53/EÚ. Úplné EÚ vyhlásenie o zhode je k dispozícii na tejto internetovej adrese: http://www.molex.com/doc
Jihoafrická republika	



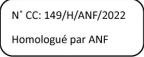
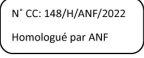

Ukrajina	СПРОЩЕНА ДЕКЛАРАЦІЯ ПРО ВІДПОВІДНІСТЬ Molex CVS Vochum GmbH заявляє, що тип радіообладнання WCH-303 відповідає Технічному регламенту радіообладнання; повний текст декларації про відповідність доступний на веб-сайті за такою адресою: http://www.molex.com/doc
	
Vietnam	
Zambie	 ZMB/ZICTA/TA/2023/4/89

15.5.7. Certifikace pro NFC komunikaci dveří vozidla

Elektronický systém vnějších klik dveří je součástí bezklíčového systému s autorizací řidiče přes NFC^[1]. Níže naleznete právní, hygienická a bezpečnostní upozornění a/nebo odkazy na příslušné normy.

Model DH421

Předmětná oblast	Původ produktu	Vyobrazení štítku nebo číslo certifikace	Shoda s předpisy	Ostatní
Alžírsko	Čína	 N° CC: 149/H/ANF/2022 Homologué par ANF	N° CC: 149/H/ANF/2022 Homologué par ANF	
Alžírsko	USA	 N° CC: 148/H/ANF/2022 Homologué par ANF	N° CC: 148/H/ANF/2022 Homologué par ANF	
Brazílie		 ANATEL 15232-22-07018	Este equipamento não tem direito à proteção contra interferência prejudicial e não pode causar interferência em sistemas devidamente autorizados. Para maiores informações, consulte o site da ANATEL – www.anatel.gov.br	Modelo: DH421
Kambodža	Čína	RF-TA-2022-0450		TRC identifier (RF-TA-2022-XXXX)

Předmětná oblast	Původ produktu	Vyobrazení štítku nebo číslo certifikace	Shoda s předpisy	Ostatní
Kambodža	USA	RFTA-2022-0451		
Čína (Hongkong)				OFCA label
Indonésie	Čína			
Indonésie	USA			
Malajsie				

L'exploitation est autorisée aux deux conditions suivantes: (1) l'appareil ne doit pas produire de brouillage, et (2) l'appareil doit accepter tout brouillage radioélectrique subi, même si le brouillage est susceptible d'en compromettre le fonctionnement.

V souladu s bodem 15.21 VAROVÁNÍ: Změny nebo úpravy tohoto vybavení výslovně neschválené ze strany WITTE Automotive; WITTE-Velbert GmbH & Co. Oprávnění FCC k provozování tohoto vybavení může KG prohlásit za neplatné.

DH421 (elektronika vnější kliky dveří) je součástí systému bezklíčové autorizace řidiče s podporou NFC jako nová a doplňková funkce (systém bude nainstalován uvnitř vnější kliky dveří). Systém spoje bezklíčovou funkci Keyless Go, která používá kapacitní senzory (požadavek na zamčení/odemčení) a standard bezkontaktní komunikace NFC (Near-Field-Communication na frekvenci 13,56 MHz). Tento výrobek je z hlediska expozice radiofrekvenčnímu záření pro člověka bezpečný, a to za podmínky stálého dodržování vzdálenosti alespoň 10 cm s výjimkou samotného použití funkce zámku.

Varování

Nesprávný způsob otevírání vozidla může vést k vážnému zranění osob. Při opouštění vozidla si vždy s sebou vezměte klíč (týká se i klíče digitálního). Je možné spouštět motor a používat různé systémy vozidla, jako např. elektrické ovládání oken, kdy hrozí vážné riziko zranění osob. Nikdy ve vozidle neopouštějte děti, hendikepované osoby ani nikoho, kdo si nedokáže pomoci vlastními silami. Dveře je možné zamknout pomocí klíče dálkového ovládání nebo dotykem kapacitní plošky senzoru zamykání na klíče dveří. V takovém případě by ve vozidle mohly být nechtěně uzamčeny jiné osoby. Osoby uvězněné uvnitř by pak mohly být vystaveny velmi vysokým, či naopak nízkým teplotám (v závislosti na ročním období). Dokud je vozidlo v pohybu, například při dojíždění až do úplného zastavení, nikdy nevyndávejte klíč ze zámku řízení. V takovém případě by se sloupek volantu uzamknul, a vy byste nemohli volantem točit ani vozidlo bezpečně ovládat.

Poznámka

Vnější klika dveří obsahuje elektronické součásti. Chraňte je před nešetrným zacházením. Žádné klíče (včetně klíčů digitálních) nikdy nenechávejte uvnitř vozidla. Hrozí riziko poškození nebo odcizení vozidla neoprávněnými osobami. Při opouštění vozidla si vždy berte klíče s sebou.

^[1] Near Field Communication

15.5.8. Certifikace systémů klíčů



V této části naleznete osvědčení o shodě s normami pro klíče podporující rozpoznávání na dálku i příslušné čtečky klíčů.

Systemy klíčů

Země/oblast	Typ homologace	Standard	Štítek
<p>Kandidátská země EU Albánie, Andorra, San Marino, Vatikán, Bosna a Hercegovina, Makedonie, Monako, Moldavsko, Černá Hora, Turecko, Kosovo, Grónsko, Faerské ostrovy</p>	<p>WAN00, YBN00</p>	<p>UWB Reader (UWBR): Model: WAN00 Manufacturer: DENSO CORPORATION Address: 1-1, Showa-cho, Kariya-shi, Aichi-ken, 448-8661 Japan Operation frequency: CH5: 6240.0 - 6739.2 MHz CH9: 7737.6 - 8236.8 MHz. Maximum output power: -41.3 dBm/MHz or less Radio Frequency Key (RFK) Model: YBN00 Manufacturer: DENSO CORPORATION Address: 1-1, Showa-cho, Kariya-shi, Aichi-ken, 448-8661 Japan UWB Operation frequency: CH5: 6240.0 - 6739.2 MHz. CH9: 7737.6 - 8236.8 MHz. Maximum output power: -41.3 dBm/MHz or less Key system Manufacturer: DENSO CORPORATION Address: 1-1, Showa-cho, Kariya-shi, Aichi-ken, 448-8661 Japan Bluetooth Operation frequency: 2402 - 2480 MHz. Maximum output power: 0 dBm or less NFC Operation frequency: 13.56 MHz Qi Operation frequency: 110 - 205 kHz Hereby, DENSO CORPORATION declares that the radio equipment type is in compliance with Directive 2014/53/EU. The full text of the EU declaration of conformity is available at the following internet address: https://contact-us.denso.com/form/global/en/contact-us/doc/ [https://contact-us.denso.com/form/global/en/contact-us/doc/] DENSO CORPORATION vakuuttaa, että radiolaitetyyppi on direktiivin 2014/53/EU mukainen. EU-vaatimustenmukaisuusvakuutuksen täysimittainen teksti on saatavilla seuraavassa internetosoitteessa: https://contact-us.denso.com/form/global/en/contact-us/doc/ [https://contact-us.denso.com/form/global/en/contact-us/doc/] Hierbij verklaar ik, DENSO CORPORATION, dat het type radioapparatuur conform is met Richtlijn 2014/53/EU. De volledige tekst van de EU-conformiteitsverklaring kan worden geraadpleegd op het volgende internetadres: https://contact-us.denso.com/form/global/en/contact-us/doc/ [https://contact-us.denso.com/form/global/en/contact-us/doc/] Le soussigné, DENSO CORPORATION, déclare que l'équipement radioélectrique du type est conforme à la directive 2014/53/UE. Le texte complet de la déclaration UE de conformité est disponible à l'adresse internet suivante: https://contact-us.denso.com/form/global/en/contact-us/doc/ [https://contact-us.denso.com/form/global/en/contact-us/doc/] Härmed försäkrar DENSO CORPORATION att denna typ av radioutrustning överensstämmer med direktiv 2014/53/EU. Den fullständiga texten till EU-försäkran om överensstämmelse finns på följande webbadress: https://contact-us.denso.com/form/global/en/contact-us/doc/ [https://contact-us.denso.com/form/global/en/contact-us/doc/] Hermed erklærer DENSO CORPORATION, at radioudstyrstypen er i overensstemmelse med direktiv 2014/53/EU. EU-overensstemmelseserklæringens fulde tekst kan findes på følgende internetadresse: https://contact-us.denso.com/form/global/en/contact-us/doc/ [https://contact-us.denso.com/form/global/en/contact-us/doc/] Hiermit erkläre DENSO CORPORATION, dass der Funkanlagentyp der Richtlinie 2014/53/EU entspricht. Der vollständige Text der EU-Konformitätserklärung ist unter der folgenden Internetadresse verfügbar: https://contact-us.denso.com/form/global/en/contact-us/doc/ [https://contact-us.denso.com/form/global/en/contact-us/doc/] Με την παρούσα ο/η DENSO CORPORATION, δηλώνει ότι ο ραδιοεξοπλισμός πληροί την οδηγία 2014/53/ΕΕ. Το πλήρες κείμενο της δήλωσης συμμόρφωσης ΕΕ διατίθεται στην ακόλουθη ιστοσελίδα στο διαδίκτυο: https://contact-us.denso.com/form/global/en/contact-us/doc/ [https://contact-us.denso.com/form/global/en/contact-us/doc/] Il fabbricante, DENSO CORPORATION, dichiara che il tipo di apparecchiatura radio è conforme alla direttiva 2014/53/UE. Il testo completo della dichiarazione di conformità UE è disponibile al seguente indirizzo Internet: https://contact-us.denso.com/form/global/en/contact-us/doc/ [https://contact-us.denso.com/form/global/en/contact-us/doc/] Por la presente, DENSO CORPORATION declara que el tipo de equipo radioeléctrico es conforme con la Directiva 2014/53/UE. El texto completo de la declaración UE de conformidad está disponible en la dirección Internet siguiente: https://contact-us.denso.com/form/global/en/contact-us/doc/ [https://contact-us.denso.com/form/global/en/contact-us/doc/] O(a) abaixo assinado(a) DENSO CORPORATION declara que o presente tipo de equipamento de rádio está em conformidade com a Diretiva 2014/53/UE. O texto integral da declaração de conformidade está disponível no seguinte endereço de Internet: https://contact-us.denso.com/form/global/en/contact-us/doc/ [https://contact-us.denso.com/form/global/en/contact-us/doc/] B'dan, DENSO CORPORATION, niddikjara li dan it-tip ta' tagħmir tar-radju huwa konformi mad-Direttiva 2014/53/UE. It-test kollu tad-dikjarazzjoni ta' konformità tal-UE huwa disponib-</p>	

Země/oblast	Typ homologace	Standard	Štítek
		<p>bli f'dan l-indirizz tal-Internet li ġej: https://contact-us.denso.com/form/global/en/contact-us/doc/ [https://contact-us.denso.com/form/global/en/contact-us/doc/]</p> <p>Käesolevaga deklareerib DENSO CORPORATION, et käesolev raadioseadme tüüp vastab direktiivi 2014/53/EL nõuetele. Eli vastavusdeklaratsiooni täielik tekst on kättesaadav järgmisel internetiaadressil: https://contact-us.denso.com/form/global/en/contact-us/doc/ [https://contact-us.denso.com/form/global/en/contact-us/doc/]</p> <p>DENSO CORPORATION igazolja, hogy a típusú rádióberendezés megfelel a 2014/53/EU irányelvnek. Az EU-megfelelőségi nyilatkozat teljes szövege elérhető a következő internetes címen: https://contact-us.denso.com/form/global/en/contact-us/doc/ [https://contact-us.denso.com/form/global/en/contact-us/doc/]</p> <p>Me anë të kësaj deklaratë, subjekti DENSO CORPORATION deklaroi se pajisjet radio është në përputhje me këtë rregull teknik për pajisjet radio dhe fundore të komunikimeve elektronike. Teksti i plotë i Deklaratës së Konformitetit është i disponueshëm në adresën e mëposhtme të internetit: https://contact-us.denso.com/form/global/en/contact-us/doc/ [https://contact-us.denso.com/form/global/en/contact-us/doc/]</p> <p>Prin prezenta, DENSO CORPORATION declară că tipul de echipamente radio este în conformitate cu Reglementarea tehnică „Punerea la dispoziție pe piață a echipamentelor radio”. Textul integral al declarației de conformitate este disponibil la următoarea adresă de Internet: https://contact-us.denso.com/form/global/en/contact-us/doc/ [https://contact-us.denso.com/form/global/en/contact-us/doc/]</p> <p>DENSO CORPORATION týmto vyhlasuje, že rádiové zariadenie typu je v súlade so smernicou 2014/53/EÚ. Úplné EÚ vyhlásenie o zhode je k dispozícii na tejto internetovej adrese: https://contact-us.denso.com/form/global/en/contact-us/doc/ [https://contact-us.denso.com/form/global/en/contact-us/doc/]</p> <p>Tímto DENSO CORPORATION prohlašuje, že typ rádiového zařízení je v souladu se směrnicí 2014/53/EU. Úplné znění EU prohlášení o shodě je k dispozici na této internetové adrese: https://contact-us.denso.com/form/global/en/contact-us/doc/ [https://contact-us.denso.com/form/global/en/contact-us/doc/]</p> <p>DENSO CORPORATION potvrdjuje, da je tip radijske opreme skladen z Direktivo 2014/53/EU. Celotno besedilo izjave EU o skladnosti je na voljo na naslednjem spletnem naslovu: https://contact-us.denso.com/form/global/en/contact-us/doc/ [https://contact-us.denso.com/form/global/en/contact-us/doc/]</p> <p>Aš, DENSO CORPORATION, patvirtinu, kad radijo įrenginių tipas atitinka Direktyvą 2014/53/ES. Visas ES atitikties deklaracijos tekstas prieinamas šiuo interneto adresu: https://contact-us.denso.com/form/global/en/contact-us/doc/ [https://contact-us.denso.com/form/global/en/contact-us/doc/]</p> <p>Ar šo DENSO CORPORATION deklarė, ka radioiekārta atbilst Direktīvai 2014/53/ES. Pilns ES atbilstības deklarācijas teksts ir pieejams šādā interneta vietnē: https://contact-us.denso.com/form/global/en/contact-us/doc/ [https://contact-us.denso.com/form/global/en/contact-us/doc/]</p> <p>DENSO CORPORATION niniejszym oświadcza, że typ urządzenia radiowego jest zgodny z dyrektywą 2014/53/UE. Pełny tekst deklaracji zgodności UE jest dostępny pod następującym adresem internetowym: https://contact-us.denso.com/form/global/en/contact-us/doc/ [https://contact-us.denso.com/form/global/en/contact-us/doc/]</p> <p>Hér með lýsir DENSO CORPORATION yfir því að er í samræmi við grunnkröfur og aðrar kröfur, sem gerðar eru í tilskipun 2014/53/EU. Samræmisýfirlýsing er einnig aðgengileg á eftirfarandi vefslóð: https://contact-us.denso.com/form/global/en/contact-us/doc/ [https://contact-us.denso.com/form/global/en/contact-us/doc/]</p> <p>DENSO CORPORATION erklærer at er i overensstemmelse med direktiv 2014/53/EU. Samsvarserklæringen i fulltekst er tilgjengelig på følgende internetadresse: https://contact-us.denso.com/form/global/en/contact-us/doc/ [https://contact-us.denso.com/form/global/en/contact-us/doc/]</p> <p>С настоящото DENSO CORPORATION декларира, че този тип радиосъоръжение е в съответствие с Директива 2014/53/ЕС. Цялостният текст на ЕС декларацията за съответствие може да се намери на следния интернет адрес: https://contact-us.denso.com/form/global/en/contact-us/doc/ [https://contact-us.denso.com/form/global/en/contact-us/doc/]</p> <p>DENSO CORPORATION ovime izjavljuje da je radijska oprema tipa u skladu s Direktivom 2014/53/EU. Cjeloviti tekst EU izjave o skladnosti dostupan je na sljedećoj internetskoj adresi: https://contact-us.denso.com/form/global/en/contact-us/doc/ [https://contact-us.denso.com/form/global/en/contact-us/doc/]</p> <p>Овие, DENSO CORPORATION изјављује да је радио опрема тип усаглашена са Директивом 2014/53/EU. Цео текст ЕУ декларације о усаглашености доступан је на следећој интернет адреси: https://contact-us.denso.com/form/global/en/contact-us/doc/ [https://contact-us.denso.com/form/global/en/contact-us/doc/]</p>	

Země/oblast	Typ homologace	Standard	Štítek
		<p>Amb aquest document, DENSO CORPORATION declara que el tipus d'equipament radi-oelectríc es conforme a la Directiva 2014/53/UE. El text complet de la declaració UE de conformitat està disponible en la següent adreça d'Internet: https://contact-us.denso.com/form/global/en/contact-us/doc/ [https://contact-us.denso.com/form/global/en/contact-us/doc/]</p> <p>Íšbu belge; DENSO CORPORATION telsiz ekipmanı tipinin 2014/53/AB sayılı Direktif'e uygun olduđunu beyan eder. AB uygunluk beyanının tam metni ařađıdaki internet adresinde mevcuttur: https://contact-us.denso.com/form/global/en/contact-us/doc/ [https://contact-us.denso.com/form/global/en/contact-us/doc/]</p>	
Gruzie	WAN00, YBN00	<p>გადამცემი მოდელი: WAN00 მუშაობის სიხშირე: CH5: 6240.0 - 6739.2 MHz CH9: 7737.6 - 8236.8 MHz. მაქსიმალური გამომავალი სიმძლავრე: -41.3 dBm/MHz ან ნაკლები</p> <p>გადამცემი მოდელი: YBN00 UWB მაქსიმალური გამომავალი სიმძლავრე: -41.3 dBm/MHz ან ნაკლები Bluetooth მუშაობის სიხშირე: 2402 - 2480 MHz მაქსიმალური გამომავალი სიმძლავრე: 0 dBm ან ნაკლები</p> <p>NFC მუშაობის სიხშირე: 13.56 MHz Qi მუშაობის სიხშირე: 110 - 205 kHz მუშაობის სიხშირე: CH5: 6240.0 - 6739.2 MHz CH9: 7737.6 - 8236.8 MHz. მაქსიმალური გამომავალი სიმძლავრე: -41.3 dBm/MHz ან ნაკლები</p> <p>მწარმოებელი: DENSO CORPORATION ათები: 1-1, Showa-cho, Kariya-shi, Aichi-ken, 448-8661 წინამდებარე დეკლარაციით, DENSO CORPORATION ვაცხადებ, რომ რადიომონცილობის ტიპი შეესაბამება რადიომონცილობის შესახებ ტექნიკური რეგლამენტის მოთხოვნებს. შესაბამისობის დეკლარაციის სრული ტექსტი ხელმისაწვდომია შემდეგ ინტერნეტმისამართზე: https://contact-us.denso.com/form/global/en/contact-us/doc/ [https://contact-us.denso.com/form/global/en/contact-us/doc/]</p>	
Izrael	WAN00, YBN00	<p>חל איסור לבצע פעולות במכשיר שיש בהן כדי לשנות את תכונותיו האלחוטיות של המכשיר, ובכלל זה שינוי תוכנה, החלפת אנטנה מקורית או הוספת אפשרות לחיבור לאנטנה חיצונית, בלא קבלת אישור משרד התקשורת, בשל החשש להפרעות אלחוטיות.</p> <p>DENSO : סימן רשום ראה מוצר : שנת ייצור קורא : מוצר (UWBR)UWB) WAN00 : דגם ראה מוצר : ארץ ייצור חן המפחח של תדרים של מוצר : מוצר (RFK) YBN00 : דגם ראה מוצר : ארץ ייצור</p>	

Země/oblast	Typ homologace	Standard	Štítek
Spojené arabské emiráty	YBN00	UAE: ER17320/23 DENSO YBN00	
Ukrajina	WAN00, YBN00	<p>UWB Reader (UWBR): модель: WAN00 смугу радіочастот: CH5: 6240.0 - 6739.2 МГц, CH9: 7737.6 - 8236.8 МГц максимальну потужність випромінювання: -41.3 дБм/МГц або менше</p> <p>Radio Frequency Key (RFK): модель: YBN00 UWB смугу радіочастот: CH5: 6240.0 - 6739.2 МГц, CH9: 7737.6 - 8236.8 МГц максимальну потужність випромінювання: -41.3 дБм/МГц або менше</p> <p>Bluetooth смугу радіочастот: 2402 - 2480 МГц максимальну потужність випромінювання: 0 дБм/МГц або менше</p> <p>NFC смугу радіочастот: 13.56 МГц Qi смугу радіочастот: 110 - 205 кГц виробник: DENSO CORPORATION адреса: 1-1, Showa-cho, Kariya-shi, Aichi-ken, 448-8661, Japan</p> <p>справжнім DENSO CORPORATION заявляє, що тип радіообладнання відповідає Технічному регламенту радіообладнання; повний текст декларації про відповідність доступний на веб-сайті за такою адресою: https://www.denso.com/global/en/contact-us/doc/ [https://www.denso.com/global/en/contact-us/doc/]</p>	 UARF: 3DENSWANO  UARF: 3DENSYBNO
Spojené království	WAN00, YBN00	<p>UWB Reader (UWBR) Model: WAN00 Manufacturer: DENSO CORPORATION Address: 1-1, Showa-cho, Kariya-shi, Aichi-ken, 448-8661 Japan Operation frequency: CH5: 6240.0 - 6739.2 MHz. CH9: 7737.6 - 8236.8 MHz. Maximum output power: -41.3 dBm/MHz or less Radio Frequency Key (RFK) Model: YBN00</p> <p>Hereby, DENSO CORPORATION declares that the radio equipment type is in compliance with Directive 2014/53/EU. The full text of the EU declaration of conformity is available at the following internet address: https://www.denso.com/global/en/contact-us/doc/ [https://www.denso.com/global/en/contact-us/doc/]</p> <p>Hereby, DENSO CORPORATION declares that the radio equipment type is in compliance with the relevant statutory requirements. The full text of the UK declaration of conformity is available at the following internet address: https://www.denso.com/global/en/contact-us/doc/ [https://www.denso.com/global/en/contact-us/doc/]</p> <p>Manufacturer: DENSO CORPORATION Address: 1-1, Showa-cho, Kariya-shi, Aichi-ken, 448-8661 Japan UWB Operation frequency: CH5: 6240.0 - 6739.2 MHz. CH9: 7737.6 - 8236.8 MHz. Maximum output power: -41.3 dBm/MHz or less Key system Manufacturer: DENSO CORPORATION Address: 1-1, Showa-cho, Kariya-shi, Aichi-ken, 448-8661 Japan Bluetooth Operation frequency: 2402 - 2480 MHz. Maximum output power: 0 dBm or less NFC Operation frequency: 13.56 MHz Qi Operation frequency: 110 - 205 kHz</p>	

Země/oblast	Typ homologace	Standard	Štítek
Spojené státy, Portoriko	WAN00, YBN00	<p>UWB Reader</p> <p>NOTE: This device complies with part 15 of the FCC Rules. Operation is subject to the following two conditions: (1) This device may not cause harmful interference, and (2) this device must accept any interference received, including interference that may cause undesired operation.</p> <p>Radio Frequency Key</p> <p>NOTE: This device complies with part 15 and part 18 of the FCC Rules. Operation is subject to the following two conditions: (1) This device may not cause harmful interference, and (2) this device must accept any interference received, including interference that may cause undesired operation.</p> <p>This equipment has been tested and found to comply with the limits for a wireless power charger, pursuant to part 18 of the FCC Rules. This equipment generates, uses and can radiate radio frequency energy and, if not installed and used in accordance with the instructions, may cause harmful interference to radio communications. However, there is no guarantee that interference will not occur in a particular installation.</p> <p>If this equipment does cause harmful interference to radio communications, which can be determined by turning the equipment off and on, the user is encouraged to try to correct the interference by one or more of the following measures:</p> <ul style="list-style-type: none"> • Reorient or relocate the receiving antenna. • Increase the separation between the equipment and receiver. • Connect the equipment into an outlet on a circuit different from that to which the receiver is connected. <p>FCC Warning: Changes or modifications not expressly approved by the party responsible for compliance could void the user's authority to operate the equipment.</p> <p>Radiofrequency radiation exposure information: This equipment complies with FCC radiation exposure limits set forth for an uncontrolled environment and meets the FCC radio frequency (RF) Exposure Guidelines as this equipment has very low levels of RF energy.</p>	
Vietnam	WAN00, YBN00	CÔNG TY TNHH SWEDEN AUTO. B2100176	
Zambie	WAN00, YBN00	<p>WAN00 ZMB/ZICTA/TA/2021/12/9</p> <p>YBN00 ZMB/ZICTA/TA/2023/3/4</p>	

Bezpečnostní norma pro RFK

Země/oblast**Kandidátská země EU****Angličtina**

Do not expose to excessive heat, such as sunshine, fire, etc., or low temperatures. This may cause explosion or leakage of flammable liquids or gases during use, storage, transportation or disposal. Do not throw battery into fire or hot stove, do not crush or cut mechanically as this may cause explosion. Do not expose the battery to extremely low air pressure at high altitude, which may cause explosion or leakage of flammable liquids or gases.

Švédština

Får inte exponeras för överdriven värme, t.ex. solsken, eld, etc., eller låga temperaturer eftersom detta kan orsaka explosion eller läckage av brandfarliga vätskor eller gaser under användning, lagring, transport och bortskaffande. Kasta inte batteriet i eld eller en het ugn, krossa eller skär det inte mekaniskt eftersom detta kan orsaka explosion. Ackumulatören får inte utsättas för extremt lågt lufttryck på hög höjd eftersom detta kan orsaka explosion eller läckage av brandfarliga vätskor eller gaser.

Finština

Älä altista liialliselle kuumuudelle, kuten auringonpaisteelle, tulelle tai vastaavalle; tai alhaiselle lämpötilalle, joka voi aiheuttaa räjähdysten tai syttyvän nesteen tai kaasun vuotamisen käytön, varastoinnin tai kuljetuksen tai hävittämisen aikana. Älä heitä akkua tuleen tai kuumaan uuniin äläkä purista tai leikkaa akkua mekaanisesti, mikä voi aiheuttaa räjähdyksen. Älä altista äärimmäisen alhaiselle ilmanpaineelle suuressa korkeudessa, mikä voi aiheuttaa räjähdyksen tai syttyvän nesteen tai kaasun vuotamisen.

Dánština

Må ikke udsættes for lave temperaturer eller overdreven varme såsom solskin, ild osv., da dette kan forårsage eksplosion eller lækage af brændbare væsker eller gasser under brug, opbevaring, transport og bortskaffelse. Batteriet må ikke smides i ild eller i en varm ovn, det må ikke knuses eller skæres mekanisk, da dette kan forårsage eksplosion. Akkumulatoren må ikke udsættes for ekstremt lavt lufttryk i stor højde, da dette kan forårsage eksplosion eller lækage af brændbare væsker eller gasser.

Holandština

Niet blootstellen aan overmatige hitte zoals zonneshijn, vuur, enz. of lage temperaturen. Dit kan explosie of lekkage van brandbare vloeistoffen of gasen veroorzaken tijdens gebruik, opslag, vervoer of verwijdering. Gooi de batterij niet in het vuur of in een hete oven, plet of knip de batterij niet mechanisch, want dat kan een explosie veroorzaken. Stel de batterij niet bloot aan extreem lage luchtdruk op grote hoogten, wat explosie of lekkage van brandbare vloeistoffen of gasen kan veroorzaken.

Němčina

Nicht übermäßiger Hitze, wie Sonnenschein, Feuer etc., sowie niedrigen Temperaturen aussetzen. Dieses kann zur Explosion oder zum Austreten von entflammenden Flüssigkeiten oder Gasen während des Gebrauchs, der Lagerung, des Transports oder der Entsorgung führen. Batterie nicht ins Feuer oder in einen heißen Ofen werfen, nicht mechanisch zerdrücken oder zerschneiden, da dies zur Explosion führen kann. Den Akku nicht extrem niedrigem Luftdruck in großer Höhe aussetzen, was zur Explosion oder zum Austreten von brennbaren Flüssigkeiten oder Gasen führen kann.

Francouzština

Ne pas exposer à une chaleur excessive, comme la lumière du soleil, le feu, etc. ou à de basses températures. Cela peut entraîner une explosion ou une fuite de liquides ou de gaz inflammables pendant l'utilisation, le stockage, le transport ou l'élimination. Ne pas jeter la batterie dans le feu ou dans un four chaud, ne pas l'écraser ou la couper mécaniquement, car cela pourrait entraîner une explosion. Ne pas exposer l'accumulateur à une pression atmosphérique extrêmement faible en haute altitude, ce qui pourrait entraîner une explosion ou une fuite de liquides ou de gaz inflammables.

Rečtina

Ο φορτιστής να μη εκτίθεται σε υπερβολική ζέση, όπως στον ήλιο, στη φωτιά κλπ., αλλά ούτε σε χαμηλές θερμοκρασίες. Αυτό μπορεί να επιφέρει έκρηξη ή διαρροή φλεγόμενων υγρών ή αερίων κατά τη διάρκεια της χρήσης, της αποθήκευσης, της μεταφοράς ή της διάθεσης απορριμμάτων. Μη ρίχνετε μπαταρίες στη φωτιά ή σε αναμμένο φούρνο, μη συμπιέζετε και μη κόβετε αυτές κατά μηχανικό τρόπο, επειδή τούτο μπορεί να επιφέρει ανάφλεξη μέχρι και έκρηξη. Ο φορτιστής να μη εκτίθεται σε υπερβολικά χαμηλή ατμοσφαιρική πίεση σε μεγάλο ύψος, επειδή τούτο μπορεί να προκαλέσει έκρηξη ή διαρροή φλεγόμενων υγρών ή αερίων.

Slovenština

Nevystavujte batériu nadmernému teplu, napríklad snečnemu žiareniu, ohňu atď., ani nízkym teplotám. To môže spôsobiť výbuch alebo únik horľavých kvapalín alebo plynov počas používania, skladovania, prepravy alebo likvidácie. Batériu nevhadzujte do ohňa alebo horúcej pece (rúry), nedrvtv ju ani mechanicky nerozrezávajte, pretože to môže spôsobiť výbuch. Nevystavujte batériu extrémne nízkemu tlaku vzduchu vo vysokých nadmorských výškach, ktorý môže spôsobiť výbuch alebo únik horľavých kvapalín alebo plynov.

Lotyšština

Nepakļaujiet pārmerīgam karstumam, piemēram, saules, uguns iedarbībai vai tamlīdzīgi; vai zema temperatūrai, kas lietošanas, uzglabāšanas, transportēšanas vai utilizācijas laikā var izraisīt eksploziju vai uzliesmojoša šķidrums, gāzes noplūdi. Akumulatora likšana ugunī, karstā cepeškrāsnī vai mehāniska tā saspiešana vai griešana var izraisīt eksploziju. Nepakļaujiet ekstrēmi zemam gaisa spiedienam lielā augstumā, kas var izraisīt eksploziju vai uzliesmojoša šķidrums, gāzes noplūdi.

Čeština

Nevystavovat nadměrnému teplu jako je sluneční záření, oheň nebo podobným vlivům, či nízkým teplotám, které by mohly způsobit výbuch, únik hořlavé kapaliny nebo plynu během používání, skladování nebo přepravy či likvidace. Nevyhazovat baterii do ohně nebo horkých kamen, ani ji mechanicky nedržit nebo nerozřezávat, což může vést k výbuchu. Nevystavovat baterii extrémně nízkému tlaku vzduchu ve velké nadmořské výšce, který může mít za následek výbuch nebo únik hořlavé kapaliny či plynu.

Polština

Nie wystawiać na działanie nadmiernego ciepła, takiego jak światło słoneczne, ogień itp.; lub niską temperaturą, która może spowodować wybuch lub wyciek łatwopalnej cieczy lub gazu podczas użytkowania, przechowywania, transportu lub utylizacji. Nie wrzucać baterii do ognia lub gorącego piekarnika, ani nie poddawać mechanicznemu kruszeniu lub cięciu baterii, co może spowodować wybuch. Nie jest przeznaczona do ekstremalnie niskich ciśnień powietrza powiatu na dużej wysokości, które może spowodować wybuch lub wyciek łatwopalnej cieczy lub gazu.

Slovinština

Ne izpostavljajte niti visokim temperaturam kot je sonce, ogenj in podobno niti nizkim temperaturam, ker lahko pride do eksplozije in uhajanja vnetljive tekočine ali plina med uporabo, shranjevanjem, prevozom ali odlaganjem. Baterije ne odlagajte v ogenj ali vročo pečico, ne je stiskati ali rezati, ker lahko eksplodira. Ne izpostavljajte izjemno nizkemu zračnemu tlaku na visoki nadmorski višini, ker lahko eksplodira ali pa povzroči uhajanje vnetljive tekočine ali plina.

Islandština

Látið ekki nærri miklum hita svo sem sólskini, eldi eða álíka; eða lágu hitastigi. Það getur valdið sprengingu eða leka á eldfimum vökva eða gasi við notkun, geymslu, flutning eða förgun. Fargið ekki rafhlöðunni með eldi, varast skal að kremja eða skera, það getur valdið sprengingu. Látið ekki vera í mjög

Země/oblast

lágum loftbrýstingi í mikilli hæð. Það getur valdið sprengingu eða leka á eldfimum vökva eða gasi.

Litevščina

Nelaikykite per didelio karščio, pvz., saulės, ugnies ar pan.; arba žema temperatūra, dėl kurios naudojimo, sandėliavimo, transportavimo ar šalinimo metu gali įvykti sproginimas arba degių skysčių ar dujų nuotėkis. Nemeskite akumuliatoriaus į ugnį ar įkaitusią orkaitę ir nemeskite akumuliatoriaus mechanškai sutraiškyti ar įpjauti, nes tai gali sukelti sproginimą. Nelaikykite labai žemo oro slėgio dideliame aukštyje, nes gali įvykti sproginimas arba degių skysčių ar dujų nuotėkis.

Italščina

Non esporre a calore eccessivo come luce solare, fuoco o simili, o a bassa temperatura poiché possono provocare un'esplosione o la fuoriuscita di liquidi o gas infiammabili durante l'uso, lo stoccaggio o il trasporto o lo smaltimento. Non smaltire una batteria nel fuoco o in un forno caldo, né schiacciare o tagliare meccanicamente una batteria, può provocare un'esplosione. Non sottoporre ad una pressione dell'aria estremamente bassa ad alta quota, poiché potrebbe provocare un'esplosione o la fuoriuscita di liquidi o gas infiammabili.

Estonščina

Ärge jätkke toodet liigse kuumuse (nt otsese päikesekiirguse, leegi vms) või madala temperatuuri mõju kätte. See võib lõppeda kasutamise, ladustamise, transpordi või kõrvaldamise ajal tuleohtliku vedeliku või gaasi plahvatuse või lekkega. Ärge visake akut tulle ega muljuge või lõigake seda, sest see võib põhjustada plahvatuse. Ärge viige suurele kõrgusele või väga madala õhurõhuga keskkonda. See võib lõppeda tuleohtliku vedeliku või gaasi plahvatuse või lekkega.

Španělščina

No exponga a calor excesivo como por ejemplo exposición directa al sol, fuego o similar; ni tampoco a bajas temperaturas, que puedan provocar una explosión o la fuga de líquidos o gases inflamables durante el uso, almacenamiento, transporte o desecho de la batería. No arroje la batería al fuego o a un horno caliente, ni la aplaste o corte mecánicamente, ya que puede producir explotar. No someta la batería a una presión de aire extremadamente baja a causa de una gran altitud ya que puede provocar una explosión o la fuga de líquido o gas inflamable.

Maďarščina

Ne tegye ki túlzott hőhatásnak, például napsütésnek, tűznek vagy hasonlónak; vagy alacsony hőmérsékletnek ami robbanást vagy gyúlékony folyadék vagy gáz szivárgását okozhatja használat, tárolás, szállítás vagy ártalmatlanítás során. Ne dobja az akkumulátort tűzbe vagy forró sütőbe, és ne tegye mechanikusan összetörni vagy vágni az akkumulátort, mert ez robbanást okozhat. Ne tegye ki rendkívül alacsony légnyomásnak nagy magasságban, ami robbanást vagy gyúlékony folyadék vagy gáz szivárgását okozhatja.

Portugalščina

Não expor ao calor excessivo, como sol, fogo, etc., ou baixas temperaturas. Isto pode resultar na explosão ou vazamento de líquidos ou gases inflamáveis durante a utilização, armazenamento, transporte ou eliminação. Não atirar a bateria ao fogo ou forno quente, não a esmagar ou cortar mecanicamente, pois isto pode causar uma explosão. Não expor o acumulador a pressão de ar extremamente baixa a grande altitude, o que pode causar explosão ou vazamento de líquidos ou gases inflamáveis.

Bulharščina

Да не се излага на прекомерна топлина, като слънце, огън или подобни; или на ниска температура. В противен случай това може да доведе до избухване или до изтичане на запалими течности или газове по време на употреба, складиране, преносване или изхвърляне. Не изхвърляйте батерията в огън, нито се опитвайте да я смачкате или срежете. Това може да доведе до избухване. Да не се излага на прекомерно ниско атмосферно налягане на висока надморска височина, което може да доведе до избухване или теч на запалими течности или газове.

Maltščina

Tesponix għal sħana eċċessiva bħal xemx, nar jew simili; jew temperatura baxxa, li tista 'tirriżulta fi splużjoni jew it-tnixxija ta' likwidu jew gass li jaqbad waqt l-użu, il-ħażna jew it-trasport jew ir-rimi. Tarmix batterija fin-nar jew f'forn jaħraq, jew taġhti tgħaffiġ jew qtuġh mekkaniku ta' batterija, li jista' jirriżulta fi splużjoni. Tghamix suġġett għal pressjoni ta 'arja estremament baxxa f'altitudni għolja li tista' tirriżulta fi splużjoni jew tnixxija ta 'likwidu jew gass li jaqbad.

Rumunščina

Nu expuneți la căldură excesivă, cum ar fi soarele, focul sau condiții asemanătoare; sau temperatură scăzută, care poate cauza o explozie sau scurgerea de lichid sau gaz inflamabil în timpul utilizării, depozitării, transportului sau eliminării. Nu aruncați bateria în foc sau într-un cuptor încins și nu provocați zdrobirea sau tăierea mecanică a bateriei, care poate duce la explozie. Nu expuneți la presiune extrem de scăzută a aerului la altitudine mare, care poate duce la explozie sau la scurgerea lichidului sau emiteria de gaz inflamabil.

Chorvatščina

Nemojte izlagati visokim temperaturama poput sunca, vatre ili slično, niti niskim temperaturama, koje mogu uzrokovati eksploziju i curenje zapaljive tekućine ili plina tijekom upotrebe, skladištenja, transporta ili odlaganja. Ne odlagati baterije u vatru ili vruću pećnicu, nemojte je stiskati ili rezati, jer može dovesti do eksplozije. Ne izlažite baterije ekstremno niskom tlaku zraka na velikoj nadmorskoj visini, jer može eksplodirati ili izazvati curenje zapaljive tekućine ili plina.

Albánščina

Mos e ekspozoni ndaj nxehtësisë së tepërt si rrezet e diellit, zjarrit etj. dhe temperaturave të ulëta. Kjo mund të shkaktoj një shpërthim ose rrjedhje të lëngut ose gazit të ndezshëm gjatë përdorimit, ruajtjes, transportit ose asgjësimit. Mos e hidhni baterinë në zjarr ose në furrë të nxehtë, mos e shtypni ose preni mekanikisht pasi kjo mund të shkaktoj një shpërthim. Mos e ekspozoni baterinë ndaj presionit jashtëzakonisht të ulët të ajrit në lartësi të madhe, gjë që mund të shkaktoj një shpërthim ose rrjedhje të lëngut ose gazit të ndezshëm.

Srbščina

Nemojte izložiti izrazito visokim temperaturama (sunčevi zraci, vatra, ili slično) ili izrazito niskim temperaturama. Može doći do eksplozije ili curenja zapaljive tečnosti ili gasa prilikom korišćenja, skladištenja, i otpada. Nemojte odstraniti bateriju u vatru, nemojte je drobiti ili seći, jer može doći do eksplozije. Nemojte izložiti ekstremno niskom vazdušnom pritisku na velikim visinama. Može doći do eksplozije ili curenja zapaljive tečnosti ili gasa.

Katalánsko

No exposi a una calor excessiva com ara exposició directa al sol, foc o similar; ni tampoc a baixes temperatures, que puguin provocar una explosió o la fuga de líquids o gasos inflamables durant l'ús, l'emmagatzematge, el transport o el rebuig de la bateria. No llenci la bateria al foc o a un forn calent, ni l'aixafi o la talli mecànicament, ja que podria explotar. No sotmeti la bateria a una pressió d'aire extremadament baixa a causa d'una gran altitud, ja que podria provocar una explosió o la fuga de líquid o gas inflamable.

Turečtina

Země/oblast	
	Güneş ışığı, ateş vb. aşırı ısı ve düşük sıcaklıklara maruz bırakmayınız. Bu durum; kullanım, depolama, nakliye veya imha sırasında yanıcı sıvı veya gazın patlamasına veya sızıntısına neden olabilir. Pili ateşe veya sıcak fırına atmayınız, ayrıca patlamaya neden olabileceğinden mekanik olarak ezmeyin veya kesmeyiniz. Bataryayı yüksek irtifada düşük hava basıncına maruz bırakmayınız, bu durum da patlamaya veya yanıcı sıvı veya gaz sızıntısına neden olabilir.
Gruzie	არ გაუშვათ ზედმეტი სიცხე, როგორცაა მზე, ხანძარი და ა.შ., ან დაბალ ტემპერატურაზე. ამან შეიძლება გამოიწვიოს აალებადი სითხეების ან აირების აფეთქება ან გაჟონვა გამოყენების, შენახვის, ტრანსპორტირებისა თუ განადგურების დროს. არ ჩააგდოთ ბატარეა ცეცხლში ან ცხელ ღუმელში, არ დაამტვრიოთ ან გაჭრაოთ მექანიკურად, რადგან ამან შეიძლება აფეთქება გამოიწვიოს. არ დაუშვათ ბატარეა ჰაერის უკიდურესად დაბალ წნევაზე მაღალ სიმაღლეზე, რამაც შეიძლება გამოიწვიოს აალებადი სითხეების ან აირების აფეთქება ან გაჟონვა.
Spojené království	Do not expose to excessive heat, such as sunshine, fire, etc., or low temperatures. This may cause explosion or leakage of flammable liquids or gases during use, storage, transportation or disposal. Do not throw battery into fire or hot stove, do not crush or cut mechanically as this may cause explosion. Do not expose the battery to extremely low air pressure at high altitude, which may cause explosion or leakage of flammable liquids or gases.

Baterie

Typ baterie: CP1254 A4 WC

Výrobce

- Název výrobce: VARTA Microbattery GmbH
- Obchodní označení: VARTA
- Adresa: VARTA-Platz 1, 73479 Elwangen, Německo
- URL: <https://www.varta-microbattery.com/en> [<https://www.varta-microbattery.com/en>]

Dovozce

- Název dovozce: Volvo Car Corporation
- Obchodní označení: VOLVO
- Adresa: 405 31 Göteborg, Švédsko
- URL: [volvocars.com](https://www.volvocars.com) [<https://www.volvocars.com>]



15.5.9. Informace o látkách v seznamu (CL) dle nařízení RE-ACH, čl. 33.1

Společnost Volvo Cars v obecné rovině podporuje výchozí cíle nařízení REACH, především pak cíle uváděné v článku 33, neboť jsou v souladu s naším závazkem podporovat odpovědnou výrobu, nakládání s našimi produkty a jejich používání.

Obsah této příručky představuje stav uživatelské příručky v době tisku a v budoucích případech nemusí být zcela platný. Další informace naleznete na první straně, kde je uvedena kompletní poznámka o vyloučení odpovědnosti.

V souladu s článkem 33.1 nařízení REACH (ES 1907/2006)^[1] musejí být profesionální zákazníci informováni o přítomnosti látek vzbuzujících mimořádné obavy (SVHC^[2]) v produktech dodávaných společnostmi Volvo Cars. Smyslem je usnadnit bezpečné zacházení se složkami příslušných látek s ohledem na ochranu osob i životního prostředí.

Přítomnost látek uvedených na kandidátském seznamu látek

Položky uvedené dále v „Tabulce látek z kandidátského seznamu“ obsahují látky vyskytující se u konkrétního vozidla v množství přesahujícím 0,1 % hm/hm. Informace o látkách z kandidátského seznamu látek vycházejí z dat získaných od našich dodavatelů a z dat o našich vlastních produktech.

Obecné informace k bezpečnému používání položek

Součástí výbavy každého vozidla Volvo Cars je uživatelská příručka pro majitele, řidiče a uživatele vozidla s informacemi o bezpečném používání. Informace Volvo Cars o opravách a servisu vozidel a originálních dílů zahrnují i pokyny k bezpečnému používání pro servisní pracovníky.

Pokud jsou látky uváděné v příslušné „Tabulce látek z kandidátského seznamu“ pro dané vozidlo zastoupeny v dílech daného vozidla, jsou do vozidla začleněny takovým způsobem, aby zákazníci byli vystaveni minimálnímu riziku působení těchto látek a bylo vyloučeno nebezpečí pro osoby a životní prostředí po celou dobu, kdy se vozidlo a díly v tomto vozidle budou používat v souladu s určeným použitím, a to v případě provádění veškerého servisu, oprav a údržby v souladu s technickými pokyny platnými pro tyto činnosti a v souladu se standardními zásadami dobré praxe pro tento obor.

Vozidla po skončení životnosti je povoleno likvidovat pouze v zařízeních oprávněných k likvidaci vozidel v souladu s legislativou Evropské unie. Součástí vozidel je nutné likvidovat v souladu s příslušnými místními předpisy a pokyny místních úřadů.

Tabulka látek z kandidátského seznamu

Další podrobnosti jsou k dispozici v souboru PDF, viz Podpora / Informace o vozidle / Legislativní informace.











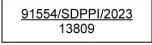
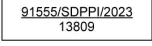

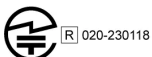
^[1] REACH - zákonná úprava Evropské unie pro chemické látky s účinností od 1. července 2007, nařízení (ES) č. 1907/2006 o registraci, hodnocení, povolování a omezování chemických látek (REACH).



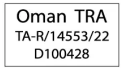

^[2] SVHC – látky vzbuzující mimořádné obavy, zařazené na kandidátský seznam látek (CL).

15.5.10. Certifikace systému rádia a palubní zábavy

V této tabulce naleznete certifikace a štítky systému rádia a palubní zábavy.

Oblast	Štítky a symboly	Popis
Argentina		C-29148
Austrálie		
Bělorusko		
Botswana		REGISTRACE č.: BOCRA/TA/2023/8267
Brazílie		20252-23-10187 Atendimento à Regulamentação Anatel Este equipamento não tem direito à proteção contra interferência prejudicial e não pode causar interferência em sistemas devidamente autorizados. Este produto está homologado pela ANATEL, de acordo com os procedimentos regulamentados pela Resolução 242/2000, e atende aos requisitos técnicos aplicados. Para maiores informações, consulte o site da ANATEL www.anatel.gov.br
Brunej		DTA-022618
Čína		CMIIT ID: 2023DJ11659 “”G SM 5000 -40 ~ +75 OC 8 ~ 16VDC
Evropská unie (CE (RED))		Simplified EU declaration of conformity, radio Hereby, Aptiv Services Deutschland GmbH, 42367 Wuppertal, declares that DHU 1.0 is in compliance with Directive 2014/53/EU. The full text of the EU declaration of conformity is available at the following internet address: https://www.aptiv.com/automotive-homologation
Obecné		<ul style="list-style-type: none"> Product name: Display head unit Model Name: DHU 1.0 Manufacturer: Aptiv Services Deutschland GmbH, Am Technologiepark 1, 42119 Wuppertal Germany Brand: Aptiv
Ghana		OSVĚDČENÍ NCA : 7EA-M1-163-SRD
Indie		ETA-SD-20221210313

Oblast	Štítky a symboly	Popis
Indonésie (SDPPI)	<p>Pro jednotky displejů vyráběné v Číně:</p>  <p>Pro jednotky displejů vyráběné v Mexiku:</p> 	
Izrael		51-88586
Japonsko (rádiová zařízení)		020-230118
Japonsko (telekomunikační zařízení)		D230032020
Malajsie	 	VOLVO CAR MANUFACTURING MALAYSIA SDN. BHD.: HIDF21000141 VOLVO CAR MALAYSIA SDN. BHD.: HIDF15000171
Mexiko	<p>IFT: VOAPDH23-39393</p> 	IFT: VOAPDH23-39393 La operación de este equipo está sujeta a las siguientes dos condiciones: (1) Es posible que este equipo o dispositivo no cause interferencia perjudicial y (2) Este equipo o dispositivo debe aceptar cualquier interferencia, incluyendo la que pueda causar su operación no deseada. Model Name: DHU 1.0 Brand: Aptiv
Maroko		MR 00035090 ANRT 2022
Nový Zéland		
Omán		TA-R/14553/22 D100428
Paraguay		NR: 2022-10-I-0659 Dovozce: Rieder & Cia. Adresa: Avda España c/ Dr. Morra. Místní telefonický kontakt na dovozce/prodejce v Paraguayi: +595 021-2190 700
Filipíny		ESD-RCE-2231790
Rusko (EAC)		

Oblast	Štítky a symboly	Popis
Spojené státy americké a Kanada		<p>FCC ID: LTQDHU1 IC: 3659A-DHU1 FCC § 15.19 Labelling requirements</p> <p>This device complies with part 15 of the FCC Rules and ISSED license-exempt RSS standard(s). Operation is subject to the following two conditions: (1) This device may not cause harmful interference, and (2) this device must accept any interference received, including interference that may cause undesired operation.</p> <p>Le présent appareil est conforme aux CNR d'ISED applicables aux appareils radio exempts de licence. L'exploitation est autorisée aux deux conditions suivantes: (1) l'appareil ne doit pas produire de brouillage, et (2) l'utilisateur de l'appareil doit accepter tout brouillage radioélectrique subi, même si le brouillage est susceptible d'en compromettre le fonctionnement.</p> <p>FCC § 15.21 Information to user</p> <p>Changes or modifications not expressly approved by the party responsible for compliance could void the user's authority to operate the equipment. NOTE: THE MANUFACTURER IS NOT RESPONSIBLE FOR ANY RADIO OR TV INTERFERENCE CAUSED BY UNAUTHORIZED MODIFICATIONS TO THIS EQUIPMENT. SUCH MODIFICATIONS COULD VOID THE USER'S AUTHORITY TO OPERATE THE EQUIPMENT.</p> <p>RF Exposure Requirements</p> <p>This equipment complies with FCC RF radiation exposure and Industry Canada RSS-102 RF exposure limits set forth for an uncontrolled environment. This device and its antenna must not be co-located or operating in conjunction with any other antenna or transmitter. To comply with FCC RF exposure and Industry Canada RSS-102 RF exposure compliance requirements, this grant is applicable to only Mobile Configurations. The antennas used for this transmitter must be installed to provide a separation distance of at least 20 cm from all persons and must not be co-located or operating in conjunction with any other antenna or transmitter.</p> <p>Cet équipement est conforme aux limites d'exposition aux rayonnements énoncées pour un environnement non contrôlé et respecte les règles d'exposition aux fréquences radioélectriques (RF) CNR-102 de l'IC. Cet équipement doit être installé et utilisé en gardant une distance de 20 cm ou plus entre le radiateur et le corps humain (à l'exception des extrémités : mains, poignets, pieds et chevilles).</p>
Vietnam		<p>Název: BD CONSULTANT Kód: A00282014</p>
Zambie		ZMB/ZICTA/TA/2022/10/39
Bluetooth		
Odpad		

Kmitočtová pásma a výstupní výkon pro udělení označení CE (RED) v zemích EU

Použití	Kmitočet	Maximální výstupní výkon
FM	87,5-108 MHz	
DAB, digitální vysílání, digitální rádio	174,0-240,0 MHz	
Bluetooth	2400-2483,5 MHz	4 dBm (2,5 mW)
zkr. „Bluetooth Low Energy“	2400-2483,5 MHz	5 dBm (3,2 mW)
WLAN 2,4 GHz	2400-2483,5 MHz	14 dBm (25 mW)
WLAN 5 GHz	5150-5250 MHz	14 dBm (25 mW)
WLAN 5 GHz	5725-5850 MHz	14 dBm (25 mW)

Informace k certifikaci pro Tchaj-wan (BSMI)

□□□□: □□□□ (BT/WLAN)

Obsah této příručky představuje stav uživatelské příručky v době tisku a v budoucích případech nemusí být zcela platný. Další informace naleznete na první straně, kde je uvedena kompletní poznámka o vyloučení odpovědnosti.

???: DHU 1.0

?: / ?

Popis míst připojení a tabulka RoHS k certifikaci pro Tchaj-wan (BSMI)

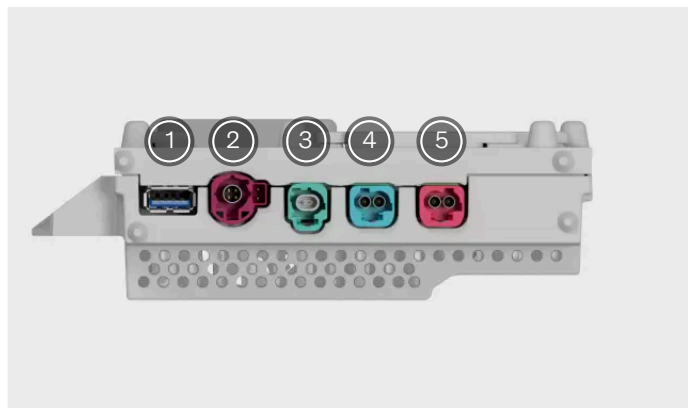

- ① Ladění přes USB
- ② USB 2.0
- ③ ? (Ethernet)
- ④ ? (Připojení středového displeje)
- ⑤ ? (Kamera parkovacího asistenta)

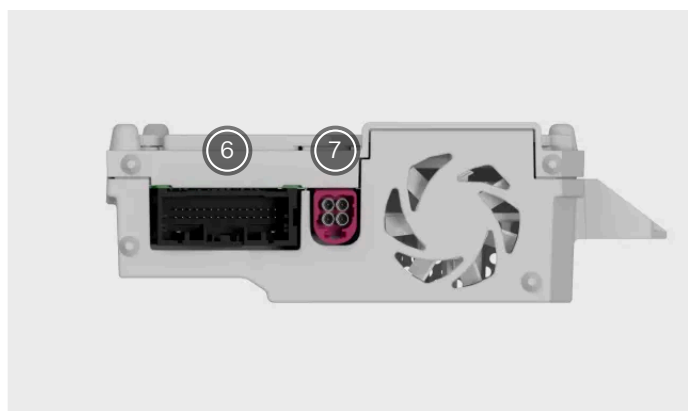

- ⑥ ? (Hlavní konektor)
- ⑦ FM/DAB

Tabulka RoHS						
? (BT/WLAN) ? : DHU 1.0						
?	?					
	?(Pb)	?(Hg)	?(Cd)	?(Cr+6)	?(PBB)	?(PBDE)
?	-	o	o	o	o	o
?	-	o	o	o	o	o
?	-	o	o	o	o	o
?	o	o	o	o	o	o

1. 0.1 wt % 0.01 wt %
2. -
3.

15.6. Štítky

Ve vašem voze se nachází několik štítků s informacemi o vozidlu a jeho používání, například různé specifikace či varování.

Výstražný štítek

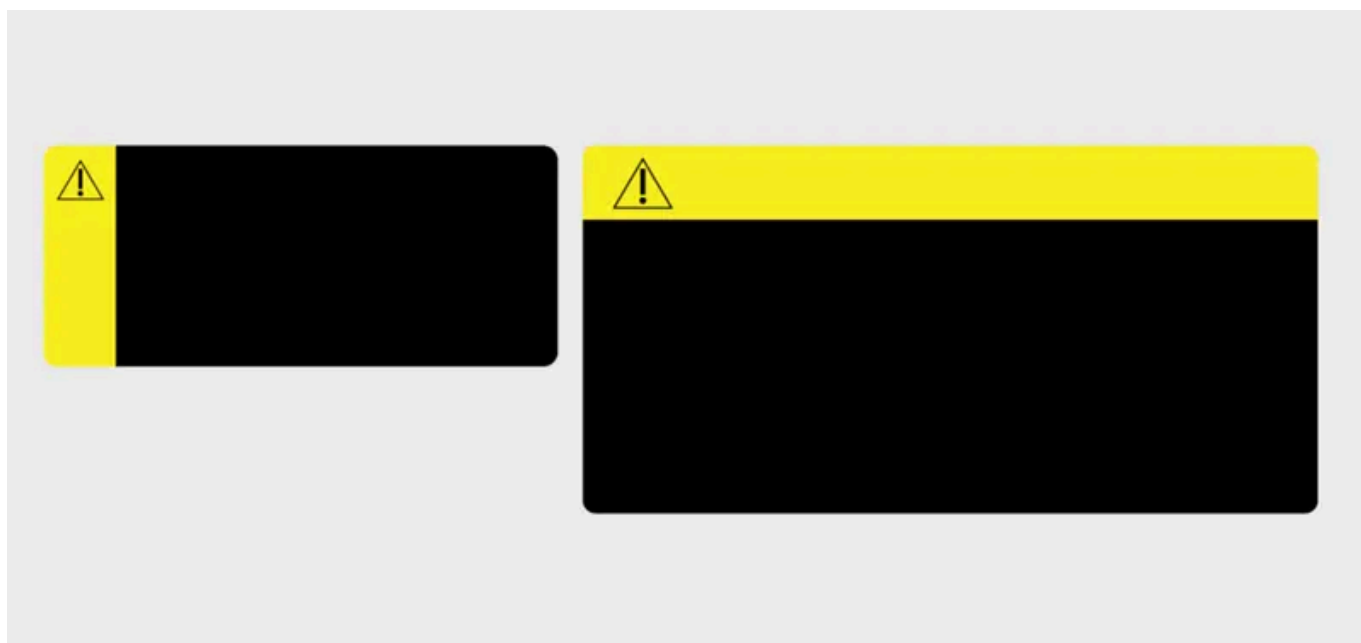

Výrazný žlutý pruh s výstražným symbolem.

Označuje potenciálně nebezpečnou situaci, jejíž výskyt by mohl mít za následek vážné nebo smrtelné zranění.

Štítek s upozorněním



Symbol upozornění na černém štítku.

Označuje nebezpečnou situaci, jejíž výskyt by mohl vést k menším nebo středním hmotným škodám.

Informační štítek



Černý štítek bez jakýchkoli symbolů.

Označuje důležité informace, které však nepředstavují riziko zranění osob nebo hmotných škod.

 **Poznámka**

Vyobrazené štítky

Štítky vyobrazené v této příručce jsou pouze obecnou podobou štítků používaných ve vozidle. V příručce je uvedeno pouze rozmístění štítků a typ informací na těchto štítcích. Konkrétní informace týkající se vozidla naleznete přímo na štítku.