

# XC90 Plug-in Hybrid 2027 (26w17) Uživatelská příručka

Verze 2026-05-11

## Odmítnutí odpovědnosti

Vzhledem k dynamické povaze našeho softwarového produktu představuje obsah tohoto souboru PDF nejaktuálnější verzi uživatelské příručky v době tisku. Vzhledem k tomu, že náš produkt neustále aktualizujeme a vylepšujeme, nemusí určitý obsah v budoucím okamžiku odrážet nejaktuálnější informace. Proto důrazně doporučujeme využívat aplikaci digitální uživatelské příručky na středovém displeji vašeho vozidla, abyste získali co nejpřesnější a nejaktuálnější informace. Informace můžete také získat v mobilní aplikaci Volvo Cars.

Upozorňujeme, že pokud se rozhodnete příručku vytisknout, nemůžeme zaručit platnost informací v budoucích případech, protože od doby tisku mohlo dojít k aktualizacím. Pro zajištění nejvyšší úrovně bezpečnosti a optimálního používání produktu důrazně doporučujeme spoléhat se na digitální uživatelskou příručku, která je snadno dostupná na středovém displeji vašeho vozidla.

Tato tisknutelná verze je obecná a neodpovídá vašemu vozidlu. Pokud se vyskytnou nesrovnalosti mezi touto příručkou k tisku a příručkou, kterou vidíte na středovém displeji vašeho vozidla, má přednost druhá z nich.

## Obsah

1. Informace pro spotřebitele
  - 1.1 O této uživatelské příručce
    - 1.1.1 Jak číst uživatelskou příručku
  - 1.2 Zákaznická podpora a kontaktní údaje
  - 1.3 Povinnosti řidiče
  - 1.4 Úpravy, opravy a montáž příslušenství
  - 1.5 Umístění identifikačního čísla vozidla
  - 1.6 Souhlas se smluvními podmínkami a shromažďováním údajů
  - 1.7 Zpracování zaznamenaných a shromážděných dat
  - 1.8 O službách konektivity a zásadách férového používání
  - 1.9 Změna vlastníka vozidla
  - 1.10 Resetování uživatelských dat
  - 1.11 Doporučení související se změnou oblasti
2. Uživatelské účty, profily a služby
  - 2.1 První nastavení vozidla
  - 2.2 Volvo ID
    - 2.2.1 Vytvoření Volvo ID
  - 2.3 Aplikace Volvo Cars
  - 2.4 Začínáme se službami Google
  - 2.5 Přizpůsobení a nastavení
  - 2.6 Uživatelské profily
    - 2.6.1 Přepínání profilů
    - 2.6.2 Přidání profilu
    - 2.6.3 Odstranění profilu
    - 2.6.4 Přiřazení klíče k profilu
    - 2.6.5 Správa klíčů přiřazených jednotlivým profilům
    - 2.6.6 Omezení přístupu k profilu
    - 2.6.7 Přidání účtu k profilu
  - 2.7 Volvo Assistance
    - 2.7.1 Asistenční služba Volvo Assistance

Obsah této příručky představuje stav uživatelské příručky v době tisku a v budoucích případech nemusí být zcela platný. Další informace naleznete na první straně, kde je uvedena kompletní poznámka o vyloučení odpovědnosti.

- 2.8 Asistence v tísni
  - 2.8.1 Přivolání pomoci tlačítkem SOS
  - 2.8.2 Změna příjemce tísňového volání
- 3. Displeje, software a telefon
  - 3.1 Displeje
    - 3.1.1 Středový displej
      - 3.1.1.1 Zobrazení středového displeje
      - 3.1.1.2 Stavové symboly na středovém displeji
      - 3.1.1.3 Restartování středového displeje
      - 3.1.1.4 Klávesnice
        - 3.1.1.4.1 Změna jazyka klávesnice
        - 3.1.1.4.2 Přidávání a odstraňování jazyků klávesnice
    - 3.1.2 Displej řidiče
      - 3.1.2.1 Varovné symboly a ukazatele
      - 3.1.2.2 Ukazatel baterie
      - 3.1.2.3 Palivoměr
      - 3.1.2.4 Wattmetr
    - 3.1.3 Head-up displej
      - 3.1.3.1 Nastavení head-up displeje
    - 3.1.4 Nastavení systému
      - 3.1.4.1 Změna času a data
      - 3.1.4.2 Změna jazyka systému
      - 3.1.4.3 Změna jednotek systému
  - 3.2 Telefon
    - 3.2.1 Připojení telefonu k vozidlu
    - 3.2.2 Používání telefonu ve vozidle
    - 3.2.3 Přepínání mezi spárovanými telefony
    - 3.2.4 Apple CarPlay
    - 3.2.5 Android Auto™
  - 3.3 Zvuk a média
    - 3.3.1 Rádio
      - 3.3.1.1 Přidávání oblíbených rozhlasových stanic
      - 3.3.1.2 Propojení stanic DAB a FM
    - 3.3.2 Nastavení zvuku
    - 3.3.3 přehrávače médií,
  - 3.4 Palubní aplikace
    - 3.4.1 Stahování aplikací
    - 3.4.2 Odinstalování aplikací
  - 3.5 Konektivita a software
    - 3.5.1 Připojení k internetu
      - 3.5.1.1 Internetové připojení pomocí telefonu přes Bluetooth
      - 3.5.1.2 Internetové připojení přes Wi-Fi
    - 3.5.2 Restartování modulu konektivity vozidla
    - 3.5.3 Aktualizace over-the-air
  - 3.6 Hlasové ovládání
    - 3.6.1 Používání hlasového ovládání
- 4. Pohodlí a klima v interiéru
  - 4.1 Interiér
    - 4.1.1 Používání bezdrátové nabíječky
    - 4.1.2 Zapnutí bezdrátové nabíječky
    - 4.1.3 USB porty
    - 4.1.4 12V zásuvka

- 4.1.5 Sluneční clony
- 4.2 Klima v kabině vozidla
  - 4.2.1 Ovládání klimatizace
    - 4.2.1.1 Aktivace vyhřívání sedadel
    - 4.2.1.2 Aktivace odvětrávání sedadel
    - 4.2.1.3 Aktivace vyhřívání volantu
  - 4.2.2 Nastavení klimatizace
  - 4.2.3 Teplota a klimatizace
    - 4.2.3.1 Spouštění klimatizace
    - 4.2.3.2 Nastavení teploty
    - 4.2.3.3 Synchronizace teploty
  - 4.2.4 Rozvod vzduchu a režimy klimatizace
    - 4.2.4.1 Nastavení ventilačních otvorů
    - 4.2.4.2 Aktivace automatického režimu klimatizace
    - 4.2.4.3 Aktivace ručního režimu klimatizace
  - 4.2.5 Led, kondenzace a odmrazování
    - 4.2.5.1 Zapnutí maximálního odmrazování
    - 4.2.5.2 Aktivace vyhřívání zadního skla a vnějších zpětných zrcátek
  - 4.2.6 Klimatizace kabiny během parkování
    - 4.2.6.1 Nastavení časovače teplotní přípravy
    - 4.2.6.2 Spouštění teplotní přípravy bez časovače
    - 4.2.6.3 Vyhřívání kabiny po zaparkování vozidla
    - 4.2.6.4 Čištění vzduchu
      - 4.2.6.4.1 Zapnutí funkce čištění vzduchu
  - 4.2.7 Kvalita vzduchu
    - 4.2.7.1 Ukazatel čistoty vzduchu
    - 4.2.7.2 Čištění vzduchu
      - 4.2.7.2.1 Systém pokročilého čištění vzduchu
    - 4.2.7.3 CleanZone
    - 4.2.7.4 Zapínání systému recirkulace vzduchu
  - 4.2.8 Klimatizace
    - 4.2.8.1 Zóny klimatu
    - 4.2.8.2 Vnímaná a skutečná teplota
    - 4.2.8.3 Senzory klimatu
    - 4.2.8.4 Topení
      - 4.2.8.4.1 Zapnutí přídavného topení
- 4.3 Okna a skleněné panely
  - 4.3.1 Ovládání oken vozidla
  - 4.3.2 Používání slunečních clon
  - 4.3.3 Ovládání panoramatické střechy
  - 4.3.4 Ochrana proti přiskřípnutí
  - 4.3.5 Resetování oken
- 4.4 Sedadla
  - 4.4.1 Přední sedadla
    - 4.4.1.1 Nastavování předních sedadel
    - 4.4.1.2 Uložení předvoleného nastavení sedadla
    - 4.4.1.3 Aktivace masážní funkce sedadel
  - 4.4.2 Sedadla druhé řady
    - 4.4.2.1 Nastavení vnějších sedadel druhé řady
    - 4.4.2.2 Nastavování prostředního sedadla druhé řady
    - 4.4.2.3 Nastavování prostřední hlavové opěrky ve druhé řadě sedadel
    - 4.4.2.4 Sklápění hlavových opěrek krajních sedadel druhé řady

- 4.4.2.5 Sklápění krajních sedadel druhé řady
    - 4.4.2.6 Sklápění prostředního sedadla druhé řady
    - 4.4.2.7 Loketní opěrka pro druhou řadu sedadel
  - 4.4.3 Třetí řada sedadel
    - 4.4.3.1 Používání třetí řady sedadel
    - 4.4.3.2 Sklápění sedadel třetí řady
- 4.5 Vnitřní osvětlení
  - 4.5.1 Nastavování čtecích lampiček
  - 4.5.2 Nastavení světel v kabině vozidla
  - 4.5.3 Vypnutí automatického osvětlení interiéru
  - 4.5.4 Zapnutí všech světel v kabině
- 5. Bezpečnost
  - 5.1 Odezva vozidla při nehodě
  - 5.2 Správná poloha sezení
  - 5.3 Bezpečnostní pásy
    - 5.3.1 Zapínání a nastavování bezpečnostního pásu
    - 5.3.2 Připomínka zapnutí bezpečnostního pásu
  - 5.4 Airbagy
    - 5.4.1 Aktivace airbagů
    - 5.4.2 Čelní airbagy
      - 5.4.2.1 Vypnutí a zapnutí airbagu předního spolujezdce
    - 5.4.3 Boční airbagy
    - 5.4.4 Hlavové airbagy
    - 5.4.5 Údržba a servis airbagů
    - 5.4.6 Štítky airbagů
  - 5.5 Bezpečnost dětí
    - 5.5.1 Dětské zádržné systémy
      - 5.5.1.1 Upevňování dětského zádržného systému
        - 5.5.1.1.1 Upevňování dětských zádržných systémů na vnější sedadla druhé řady
        - 5.5.1.1.2 Upevňování dětského zádržného systému na prostřední sedadlo druhé řady
        - 5.5.1.1.3 Upevňování dětských zádržných systémů na sedadla třetí řady
        - 5.5.1.1.4 Upevňování dětských zádržných systémů na sedadlo předního spolujezdce
      - 5.5.1.2 Kotevní body pro dětský zádržný systém
        - 5.5.1.2.1 Kotevní body ISOFIX
        - 5.5.1.2.2 Kotevní body pro horní popruh
        - 5.5.1.2.3 Kotevní body pro spodní popruh
      - 5.5.1.3 Integrovaná dětská autosedačka
        - 5.5.1.3.1 Vyklápění integrované dětské autosedačky
        - 5.5.1.3.2 Sklápění integrované dětské autosedačky
      - 5.5.1.4 Doporučené dětské zádržné systémy
      - 5.5.1.5 Tabulka s přehledem míst vhodných k umístění dětského zádržného systému
- 6. Zamykání a zabezpečení
  - 6.1 Klíče
    - 6.1.1 Standardní klíč
      - 6.1.1.1 Odnímatelná čepel klíče
    - 6.1.2 klíč Care Key,
      - 6.1.2.1 Nastavení rychlostního omezení pro Care Key
    - 6.1.3 Beztlačítkový klíč
    - 6.1.4 Výměna baterie ve standardním klíči
  - 6.2 Otevírání a zavírání
    - 6.2.1 Otevírání kapoty
    - 6.2.2 Zavírání kapoty

- 6.2.3 Přístup do kufru
  - 6.2.3.1 Otevírání kufru bez použití rukou
  - 6.2.3.2 Nastavení výšky otevírání výklopné zádě
- 6.3 Zamykání a odemykání
  - 6.3.1 Bezklíčové zamykání a odemykání
  - 6.3.2 Zamykání a odemykání pomocí tlačítek na klíči
  - 6.3.3 Zamykání a odemykání pomocí odnímatelné čepele klíče
  - 6.3.4 Zamykání a odemykání zevnitř vozidla
  - 6.3.5 Aktivace dětské pojistky
  - 6.3.6 Nastavení pro zamykání a odemykání
    - 6.3.6.1 Úprava nastavení zamykání a odemykání
- 6.4 Ochrana proti odcizení
  - 6.4.1 Alarm
- 7. Nabíjení a tankování
  - 7.1 Typy nabíjení
    - 7.1.1 Nabíjecí kabely
  - 7.2 Spuštění a ukončení nabíjení
    - 7.2.1 Nabíjení vozidla
    - 7.2.2 Ukončení nabíjení
  - 7.3 Doba a stavy nabíjení
    - 7.3.1 Doby nabíjení
    - 7.3.2 Stav nabíjení
      - 7.3.2.1 Stav nabíjení na nabíjecím portu
      - 7.3.2.2 Stav nabíjení na displeji řidiče
  - 7.4 Tankování
  - 7.5 Informace o palivu/benzinu
- 8. Jízda
  - 8.1 Aplikace Jízdy
  - 8.2 Startování vozidla
    - 8.2.1 Kontroly při spouštění
    - 8.2.2 Alkoholový zámek
  - 8.3 Vypínání vozidla
  - 8.4 Jízdní vlastnosti
    - 8.4.1 Jízdní režimy
      - 8.4.1.1 Volba jízdního režimu
    - 8.4.2 Ovládání jedním pedálem
    - 8.4.3 Zapnutí automatické jízdy krokem
    - 8.4.4 Používání funkce Launch
    - 8.4.5 Řízení stability
    - 8.4.6 Odpružení
      - 8.4.6.1 Úprava odpružení
  - 8.5 Dojezd
    - 8.5.1 Denní počítadlo kilometrů
      - 8.5.1.1 Vynulování denního počítadla kilometrů
  - 8.6 Řízení
    - 8.6.1 Volant
      - 8.6.1.1 Ovládací prvky volantu
      - 8.6.1.2 Nastavování polohy volantu
    - 8.6.2 Nastavení citlivosti řízení
  - 8.7 Brzdy
    - 8.7.1 Nožní brzda
    - 8.7.2 Parkovací brzda

- 8.7.2.1 Aktivace parkovací brzdy
- 8.7.3 Funkce Auto Hold
  - 8.7.3.1 Povolení funkce Auto Hold
- 8.7.4 Brzdění po nehodě
- 8.8 Převodovka
  - 8.8.1 Řazení
  - 8.8.2 Manuální řazení
- 9. Výhled, zrcátka a vnější osvětlení
  - 9.1 Vnější světla
    - 9.1.1 Světla pro řízení
      - 9.1.1.1 Používání světel pro řízení
      - 9.1.1.2 Dálková světla
      - 9.1.1.3 Potkávací světla
        - 9.1.1.3.1 Aktivace potkávacích světlometů
      - 9.1.1.4 Aktivace zadního mlhového světla
      - 9.1.1.5 Aktivace obrysových světel
      - 9.1.1.6 Výstražná světla
        - 9.1.1.6.1 Zapínání výstražných světel
    - 9.1.2 Používání směrových světel
    - 9.1.3 Vnější pomocné osvětlení
      - 9.1.3.1 Uvítací osvětlení
        - 9.1.3.1.1 Povolení uvítacího osvětlení
      - 9.1.3.2 Doprovodné osvětlení
        - 9.1.3.2.1 Aktivace doprovodného osvětlení
  - 9.2 Zrcátka
    - 9.2.1 Zapínání automatického ztlumení zrcátka
    - 9.2.2 Nastavení vnějších zpětných zrcátek
    - 9.2.3 Sklápění vnějších zpětných zrcátek
    - 9.2.4 Resetování polohy vnějších zpětných zrcátek
  - 9.3 Stěrače a ostřikovače
    - 9.3.1 Ovládání předních stěračů
    - 9.3.2 Ovládání zadního stěrače
    - 9.3.3 Aktivace ostřikovačů
- 10. Systémy na podporu řízení a navigace
  - 10.1 Navigace
    - 10.1.1 Hledání a výběr cílů v navigaci
  - 10.2 Rozpoznávání okolí a dopravní situace
    - 10.2.1 Umístění kamer, senzorů a radarů
    - 10.2.2 Rozpoznávání kamerou a její omezení
    - 10.2.3 Rozpoznávání radarem a jeho omezení
    - 10.2.4 Funkce rozpoznávání parkovacích senzorů a její omezení
  - 10.3 Detekce chování řidiče
  - 10.4 Bezpečnostní zásahy a varování
    - 10.4.1 Upozornění na nebezpečí srážky a zmírnění následků
      - 10.4.1.1 Upozorňování na odstup vozidla
    - 10.4.2 Zásahy a varování při couvání s vozidlem
      - 10.4.2.1 Varování před vozidly projíždějícími napříč za vámi
      - 10.4.2.2 Deaktivace automatického brzdění při couvání
    - 10.4.3 asistent pro udržování v jízdním pruhu,
      - 10.4.3.1 Nastavení asistenta pro udržování v jízdním pruhu
    - 10.4.4 Informace o slepém úhlu
    - 10.4.5 Systém Driver Alert

- 10.4.5.1 Vypnutí oznámení systému upozorňování na nepozornost při řízení
  - 10.4.6 Připojená bezpečnost
    - 10.4.6.1 Zapnutí systému Connected Safety
  - 10.4.7 Oznámení připravenosti k jízdě
    - 10.4.7.1 Povolení oznámení připravenosti k jízdě
- 10.5 Systémy na podporu řízení
  - 10.5.1 Dopravní značky a odezva na překračování rychlosti
    - 10.5.1.1 Upozorňování na rychlostní omezení
      - 10.5.1.1.1 Vypnutí inteligentního asistenta rychlosti
      - 10.5.1.1.2 Nastavení upozorňování na rychlostní omezení
    - 10.5.1.2 Zapnutí zvukových výstrah při změně rychlostního omezení
    - 10.5.1.3 Povolení zvukových upozornění na rychlostní kamery
    - 10.5.1.4 Systém detekce dopravního značení
      - 10.5.1.4.1 Zapnutí systému detekce dopravního značení
  - 10.5.2 Pilot Assist
    - 10.5.2.1 Komunikace a stav systému Pilot Assist
    - 10.5.2.2 Aktivace systému Pilot Assist
    - 10.5.2.3 Deaktivace systému Pilot Assist
    - 10.5.2.4 Adaptivní tempomat
    - 10.5.2.5 Přepínání mezi funkcí Pilot Assist a adaptivním tempomatem za jízdy
    - 10.5.2.6 Nastavení cílové rychlosti systému Pilot Assist
    - 10.5.2.7 Úprava časového intervalu od vozidel jedoucích vpředu
    - 10.5.2.8 Pilot Assist jako výchozí systém na podporu řízení
    - 10.5.2.9 Podmínky a omezení systému Pilot Assist
- 10.6 Parkování s asistentem
  - 10.6.1 Zobrazení funkcí parkování
    - 10.6.1.1 Vypnutí zvukových výstrah parkovacího asistenta

## 11. Scénáře a doporučení pro jízdu

- 11.1 Chladné počasí
  - 11.1.1 Doporučení pro jízdu v zimě
- 11.2 Doporučení pro jízdu vodou
- 11.3 Přípravy před dlouhou cestou
- 11.4 Dlouhodobé parkování

## 12. Skladování, převážení nákladu a tahání přívěsů

- 12.1 Úložná místa v prostoru pro cestující
  - 12.1.1 Příruční schránka
- 12.2 Zavazadlový prostor a ukládání věcí
  - 12.2.1 Kryt zavazadlového prostoru
    - 12.2.1.1 Upevnění krytu zavazadlového prostoru
    - 12.2.1.2 Vyjmutí krytu zavazadlového prostoru
  - 12.2.2 Upevnění bezpečnostní sítě
  - 12.2.3 Ukládání nákladu do zavazadlového prostoru
    - 12.2.3.1 Spuštění zádě pro účely nakládání
- 12.3 Tažení přívěsu
- 12.4 Doporučení pro nakládání

## 13. Péče a údržba

- 13.1 Stav vozidla
  - 13.1.1 Stav a výdrž baterie
- 13.2 Čištění a péče o exteriér
  - 13.2.1 Ruční mytí vnějšku vozidla
  - 13.2.2 Mytí vozidla v automatické myčce

- 13.2.3 Leštění a voskování
- 13.2.4 Opravy poškozeného laku
  - 13.2.4.1 Jak určit kód barvy laku
- 13.2.5 Poškození čelního skla
- 13.2.6 Doplnění kapaliny do ostřikovače
- 13.2.7 Čištění stěračů
- 13.2.8 Výměna lišt předních stěračů
- 13.2.9 Výměna lišty zadního stěrače
- 13.2.10 Aktivace servisního režimu stěračů
- 13.2.11 Protikorozní ochrana
- 13.3 Čištění a péče o interiér
  - 13.3.1 Čištění látek a textilních materiálů
  - 13.3.2 Čištění kůže nebo vinylu
  - 13.3.3 Čištění skel a lesklých povrchů
  - 13.3.4 Čištění plastových, kovových a dřevěných součástí v interiéru
  - 13.3.5 Čištění koberců
- 13.4 Kola a pneumatiky
  - 13.4.1 Doporučená kola a pneumatiky
    - 13.4.1.1 Skladování pneumatik a kol
    - 13.4.1.2 Péče o pneumatiky
  - 13.4.2 Označení na bočnici pneumatiky
    - 13.4.2.1 Ukazatele opotřebení vzorku pneumatiky
  - 13.4.3 Výměna kola
    - 13.4.3.1 Rezervní kolo
    - 13.4.3.2 Zimní pneumatiky
    - 13.4.3.3 Používání sněhových řetězů
  - 13.4.4 Kontrola opotřebení brzdových kotoučů
  - 13.4.5 Defekty
    - 13.4.5.1 Nouzová oprava defektu
      - 13.4.5.1.1 Používání sady na nouzovou opravu pneumatiky
      - 13.4.5.1.2 Huštění pneumatiky pomocí kompresoru pro opravu defektu
  - 13.4.6 Tlak vzduchu v pneumatikách
    - 13.4.6.1 Sledování tlaku vzduchu v pneumatikách
      - 13.4.6.1.1 Uložení nové referenční hodnoty pro monitorování tlaku vzduchu v pneumatikách
    - 13.4.6.2 Nastavení tlaku vzduchu v pneumatikách
- 13.5 Motorový prostor
  - 13.5.1 Systém chlazení motoru
    - 13.5.1.1 Doplnění chladicí kapaliny motoru
  - 13.5.2 Motorový olej
    - 13.5.2.1 Doplnění motorového oleje
- 13.6 Elektroinstalace a baterie vozidla
  - 13.6.1 Baterie systému pohonu
    - 13.6.1.1 Udržování dobrého stavu a výkonu baterie
    - 13.6.1.2 Chladicí systém baterie systému pohonu
  - 13.6.2 12V baterie
    - 13.6.2.1 Štítky na baterii
  - 13.6.3 Recyklace baterie
  - 13.6.4 Pojistky
    - 13.6.4.1 Výměna pojistky
    - 13.6.4.2 Pojistková skříňka v kufru
    - 13.6.4.3 Pojistková skříňka v motorovém prostoru
    - 13.6.4.4 Pojistková skříňka pod příruční schránkou

- 13.7 Nářadí a vybavení
  - 13.7.1 Používání výstražného trojúhelníku
  - 13.7.2 Upevnění tažného oka
- 13.8 Zvedání vozidla
  - 13.8.1 Místa pro zvedání vozidla v servisu
  - 13.8.2 Aktivace režimu zvedání
- 13.9 Servis a opravy
  - 13.9.1 Rezervace servisu nebo oprav
  - 13.9.2 Port palubní diagnostiky
- 14. Nepojízdné vozidlo a opětovné zprovoznění
  - 14.1 Poškozené vozidlo
  - 14.2 Poruchy
  - 14.3 Vybité nebo nereagující vozidlo
    - 14.3.1 Startování s pomocnými kabely
  - 14.4 Odtah
  - 14.5 Bezpečnostní režim
  - 14.6 Tažení vozidla
- 15. Technické údaje
  - 15.1 Obecné charakteristiky vozidla
    - 15.1.1 Rozměry vozidla
    - 15.1.2 Hmotnosti
    - 15.1.3 Technické specifikace pro tahání přívěsů
    - 15.1.4 Specifikace tažného zařízení
    - 15.1.5 Typová označení
  - 15.2 Specifikace hnacího ústrojí
    - 15.2.1 Technické údaje motoru
    - 15.2.2 Spotřeba paliva, spotřeba elektřiny a emise CO<sub>2</sub>
    - 15.2.3 Objem palivové nádrže
    - 15.2.4 Technické údaje nabíjecích kabelů
    - 15.2.5 Štítky a značení nabíjecího portu
  - 15.3 Technické údaje kol a pneumatik
    - 15.3.1 Předepsaný tlak vzduchu v pneumatikách
    - 15.3.2 Schválené velikosti kol a pneumatik
    - 15.3.3 Minimální přípustný index zatížení a rychlostní index pneumatik
  - 15.4 Technické údaje kapalin
    - 15.4.1 Specifikace motorového oleje
    - 15.4.2 Specifikace převodového oleje
    - 15.4.3 Specifikace brzdové kapaliny
    - 15.4.4 Technické údaje klimatizace
  - 15.5 Osvědčení a typová schválení
    - 15.5.1 Typová schválení pro radar
    - 15.5.2 Typová schválení pro rádiová zařízení
    - 15.5.3 Typová schválení bezdrátové nabíječky a NFC
    - 15.5.4 Typové schválení portu palubní diagnostiky
    - 15.5.5 Typové schválení systémů na ochranu proti odcizení
    - 15.5.6 Certifikace systémů klíčů
    - 15.5.7 Informace o látkách v seznamu (CL) dle nařízení REACH, čl. 33.1
    - 15.5.8 Licenční ujednání pro displeji řidiče
    - 15.5.9 Tabulka k umístění dětských autosedaček pomocí bezpečnostních pásů
    - 15.5.10 Tabulka s možnostmi umístění dětských autosedaček i-Size
    - 15.5.11 Tabulka s možnostmi umístění dětských autosedaček ISOFIX
  - 15.6 Štítky

# 1. Informace pro spotřebitele

O svém Volvu se toho můžete hodně dozvědět. Tento oddíl obsahuje základní témata, například kde získáte podporu, pokud ji potřebujete, a informace o některých právech a povinnostech spotřebitele.



Tip

## Kde začít?

Technicky vzato, každý nový vlastník vozidla by si měl přečíst celou příručku. Můžete však začít informacemi o tom, jak je tato příručka koncipována, abyste věděli, kde co najít.

## Povinnosti řidiče

Na začátku je dobré znát i povinnosti řidiče. Tyto informace obsahují několik obecných zásad pro bezpečné používání vozidla a jeho funkcí.

## 1.1. O této uživatelské příručce

Zde najdete informace o tom, proč je tato příručka pro používání vašeho vozidla důležitá, kde ji najdete a jak se orientovat v jejím obsahu.

### Důležitá součást vašeho vozidla

Vaše vozidlo je mimořádně pokrokovým produktem. Jelikož však bylo dobře navrženo, „pokrokový“ zde neznamená komplikované ovládání či používání. Naším cílem je zprostředkovat vám intuitivní používání a přirozený způsob komunikace z pohledu řidiče i zbytku posádky. Tato příručka byla navržena jako součást vozidla a najdete v ní informace potřebné k jeho bezpečnému a účelnému používání. Je vaším zdrojem informací o vlastnostech a funkcích tohoto vozidla.



Tip

## Nový uživatel

Máte-li vozidlo nově, doporučujeme věnovat čas prostudování jednotlivých částí této příručky. Jste povinni znát schopnosti a omezení vašeho vozidla s ohledem na jeho bezpečné a účelné používání.

### Aktualizace příručky

Nezapomínejte příručku aktualizovat, abyste vždy měli k dispozici její nejnovější verzi. Vždy věnujte pozornost změnám nebo novým funkcím zavedeným při aktualizaci softwaru.

### Průvodce k používání vozidla určeným způsobem

V příručce je popsán zamýšlený způsob používání vozidla podle společnosti Volvo. Veškeré odkazy na příručku je možné chápat jako pokyn, abyste vozidlo za všech okolností používali určeným způsobem. Jedná se o doporučení, neboť popisné i předepisující části této příručky obsahují důležité informace přispívající k bezpečnému a účelnému používání.

**Obsah této příručky představuje stav uživatelské příručky v době tisku a v budoucích případech nemusí být zcela platný. Další informace naleznete na první straně, kde je uvedena kompletní poznámka o vyloučení odpovědnosti.**

**i** Poznámka

### Určený způsob používání

Používání vozidla jiným způsobem, než bylo ze strany společnosti Volvo zamýšleno, může negativně ovlivnit vlastní fungování vozidla. To znamená i zkrácení životnosti vozidla a omezení jeho bezpečnosti a efektivity fungování. Dále může ovlivnit platnost záruky na vozidlo.

Řádný způsob používání vozidla stanovují i další subjekty kromě společnosti Volvo. Vozidlo jste povinni používat v souladu s místními předpisy a omezeními.

## Přesnost popisu vašeho vozidla

Hlavním úkolem této příručky je přesně popsat, jak vaše vozidlo funguje. Některé rozdíly mezi vyráběnými vozidly však v této příručce nejsou zohledněny, jako například barvy, materiály a některé prvky výbavy.

**i** Poznámka

Výbava a úpravy vozidel odpovídají potřebám konkrétního trhu, jakož i místním předpisům a požadavkům. Některé regionální úpravy konfigurace nemusejí být v této příručce zohledněny.

## Kde příručku najít

Uživatelská příručka k vašemu vozidlu je k dispozici v podobě aplikace pro displej vozidla, mobilní aplikace k vozidlu, resp. dokumentu na stránkách [volvocars.com/intl/support](https://www.volvocars.com/intl/support) [<https://www.volvocars.com/intl/support>],

**i** Poznámka

### Stránky podpory Volvo

Verze uživatelské příručky na stránkách podpory Volvo platí pro plně vybavený vůz včetně všech prvků a funkcí na přání. S ohledem na skutečnou výbavu vašeho vozidla se proto obsah příručky uváděné na stránkách může od této uživatelské příručky lišit.<sup>[1]</sup>

### Tištěné dodatky

Příručka je plně digitální, avšak vybraný obsah můžete s vozidlem dostat i ve formě tištěných dodatků. Nabídka tištěných dodatků se liší v závislosti na regionu a výbavě vozidla.

## Vhodnost použití

### **Důležité**

- Při údržbě a používání vozidla dodržujte doporučení společnosti Volvo uvedené v uživatelské příručce. Volvo nenes odpovědnost za škody ani nehody způsobené nedodržením pokynů uvedených v této příručce.
- Před prvním vyjetím doporučujeme si všechny informace pro uživatele přečíst.
- Zjistíte-li, že informace získané prostřednictvím jiných kanálů (například webových stránek Volvo) se od informací ve vašem vozidle liší, vždy mají přednost informace uvedené na displeji vozidla.
- Volvo pracuje na neustálém zvyšování kvality poskytovaných informací a usiluje o jejich maximální srozumitelnost i užitečnost. To znamená, že uváděné popisy a ilustrace se mohou časem změnit. Volvo si vyhrazuje právo provádět změny bez předchozího upozornění.
- Původní verze této uživatelské příručky byla napsána v britské angličtině. Mohou se tudíž vyskytnout některé rozdíly mezi popisy v této příručce a skutečným vozidlem.
- Popisy uváděné v této příručce vycházejí ze všeobecných podmínek používání vozidla. Pamatujte, že se mohou měnit v závislosti na konkrétním místě, prostředí a způsobu jízdy.
- Bez souhlasu společnosti Volvo není povoleno reprodukovat žádné ilustrace ani texty uvedené v této příručce.

<sup>[1]</sup> Dostupnost může záviset na konkrétním trhu a výbavových liniích.

## 1.1.1. Jak číst uživatelskou příručku

Seznamte se s tím, jak je tato uživatelská příručka uspořádána, abyste v ní vždy našli vše potřebné.

Uživatelská příručka k vašemu vozidlu je koncipována jako průvodce, ať již hledáte konkrétní informaci, nebo si příručku pouze čtete, abyste se o vozidlu dozvěděli něco nového.

### Uspořádání

Tuto příručku tvoří velké množství stránek s informacemi, které jsou navzájem propojeny. Na každé stránce je vlastní obsah a případně i více odkazů, přes které se dostanete na související stránky. Odkazy vás zavedou k podtématům aktuální stránky, nebo do jiných částí příručky s vazbou na téma, které právě čtete.



Tip

### Při hledání informací je důležité zvolit i správnou úroveň

Odpověď na vaši otázku nemusí vždy spočívat v detailech. Přesunutím o jednu či dvě úrovně výše v dané struktuře můžete získat kontext a potřebnou perspektivu, případně si udělat lepší představu o tom, kde vlastně hledat.

### Hledejte informace

K požadovaným informacím se zpravidla nejrychleji dostanete přes vyhledávací pole.

### Všechny hlavní oblasti

Na úvod věnujte pozornost zde uvedeným odkazům na související informace, které zahrnují všechny z hlavních částí této uživatelské příručky.

## Procházení interaktivních obrázků

Na některých stránkách příručky jsou obrázky s interaktivními značkami. Klepnutím na tyto značky zpřístupníte odkazy na odpovídající části příručky. Interaktivní značky usnadňují procházení uživatelské příručky v grafické podobě.



Tip

### Animované úvody

Na některých stránkách se v úvodu zobrazuje krátká animace. Ta slouží jako jednoduchá grafická nápověda, co v dané části uživatelské příručky očekávat.

## Obrázky a videa

Obrázky v uživatelské příručce někdy slouží pouze pro ilustraci. V závislosti na úrovni výbavy nebo konkrétním trhu se tyto obrázky mohou od vašeho vozidla lišit.

## Zvýrazněný obsah

V uživatelské příručce najdete obsah, který je různým způsobem zvýrazněn.



Varování

Takto zvýrazněný obsah upozorňuje především na podmínky nebo způsob používání, kde hrozí riziko vážného poškození zdraví.



Důležité

Takto zvýrazněný obsah informuje především o podmínkách nebo způsobu používání, kde hrozí riziko věcných škod.

### **Poznámka**

Takto zvýrazněný obsah zahrnuje především takové informace, které pomáhají předcházet nesprávnému používání, resp. informace, které byste jinak mohli snadno přehlédnout nebo nesprávně pochopit.

### **Tip**

Takto zvýrazněný obsah zahrnuje především tipy k používání nebo nalezení souvisejícího obsahu.

## Výbava, příslušenství a funkce

Některá výbava, příslušenství a funkce mohou být omezeny nebo dostupné pouze pro určité konfigurace vozidel nebo trhy. Samotná přítomnost určité informace není zárukou, že popisovaný prvek výbavy, příslušenství nebo funkce je ve vašem vozidle k dispozici.

### **Poznámka**

V příručce se mohou používat jiné pojmy než v materiálech pro účely marketingu, prodeje a reklamy.

Další informace o standardních a volitelných prvcích výbavy vám poskytnou pracovníci podpory Volvo.

## 1.2. Zákaznická podpora a kontaktní údaje

Odpovědi nebo řešení otázek spojených s vaším vozidlem najdete na několika různých místech. Kromě hledání v uživatelské příručce, kterou právě čtete, můžete navštívit webové stránky Volvo, podívat se na stránky podpory Volvo nebo kontaktovat službu Volvo Assistance.

### Webové stránky a podpora

Na webových stránkách společnosti Volvo [volvocars.com](https://www.volvocars.com) [https://www.volvocars.com] najdete řadu různých zdrojů zákaznické podpory pro vozidla Volvo.

V části věnované podpoře [volvocars.com/intl/support](https://www.volvocars.com/intl/support) [https://www.volvocars.com/intl/support] naleznete kontaktní informace, novinky týkající se softwaru a odpovědi na často kladené dotazy. Taktéž zde najdete nejbližšího prodejce Volvo a můžete se na Volvo obrátit prostřednictvím telefonu nebo chatu.

### Volvo Assistance

Asistenční služba Volvo Assistance je vám k dispozici v případě poruchy nebo nečekaného odstavení vozidla. Ta zahrnuje i pomoc na silnici v případě poruchy. Služba Volvo Assistance funguje 24 hodin denně, 7 dní v týdnu.

Na asistenční službu Volvo Assistance se můžete obrátit stiskem tlačítka asistence  na stropě kabiny nebo pomocí mobilní aplikace k vozidlu.

## 1.3. Povinnosti řidiče

Jako řidič máte povinnost učinit vše potřebné k zajištění vlastní bezpečnosti i bezpečnosti celé posádky a ostatních účastníků silničního provozu.

Bezpečnost vaší jízdy se odvíjí od vašich znalostí, rozhodování a jednání. Vaše vozidlo je vybaveno funkcemi, které jsou schopny za určitých situací vykompenzovat vaše případné chyby či nesprávná rozhodnutí. V žádném případě vás však nezba-  
vují odpovědnosti. Pouze doplňují správné řidičské návyky, za které jako řidič nesete odpovědnost.

Bezpochyby jste byli řádně vyškoleni a disponujete nezbytnými zkušenostmi a schopnostmi, díky nimž dokážete vozidlo bezpečně ovládat. V tomto oddíle se zaměříme na několik základních skutečností, kterými jsou:

- Funkce na podporu řízení a jejich používání
- Povědomí o schopnostech a omezeních vozidla
- Rozptylování řidiče
- Únava řidiče
- Pravidla a předpisy

### Funkce na podporu řízení a jejich používání

Řízení vozidla vždy musíte přizpůsobit aktuálním jízdním podmínkám, a to i v případě, že používáte funkce na podporu řízení. To znamená i udržování správného odstupu od jiných vozidel a rychlosti jízdy, stejně jako schopnost vždy reagovat na aktuální dopravu a různá nebezpečí na silnici. Bezpečnostní zásahy a varování vozidla závisejí na schopnosti vozidla přesně rozpoznávat a identifikovat okolní dopravu a jízdní podmínky. Systémy rozpoznávání nejsou schopny zohlednit veškeré jízdní a dopravní podmínky, druhy počasí a stavy vozovky.

#### Poznámka

##### Podpora řízení

S některými úlohami při řízení vám mohou pomoci funkce na podporu řízení, které též přispívají k vašemu lepšímu přehledu o situaci. Při správném způsobu používání mohou zvyšovat bezpečnost i pohodlí, ale nelze je chápat jako náhradu dodržování zásad bezpečnosti jízdy. Věnujte bezpečnosti řízení stejnou pozornost, jako kdyby vozidlo žádnými takovými funkcemi nedisponovalo.

### Povědomí o schopnostech a omezeních vozidla

Před vyjetím by se měl každý řidič seznámit s vozidlem i všemi funkcemi a prvky výbavy, které by mohl chtít používat. Řidič je vždy povinen vozidlo dostatečně znát, aby jej dokázal bezpečně používat.

Pokud si některou funkcí vozidla nejste jisti nebo máte dotazy ohledně jejího účelu, doporučujeme nahlédnout do příručky. Ne-najdete-li potřebné informace, obraťte se na pracovníky podpory Volvo.

### Rozptylování řidiče

Vaši pozornost a soustředění při řízení snižují různé zdroje rozptýlení. Jako řidič vždy nesete odpovědnost za vyhodnocení, zda je daný úkon bezpečný či nikoli. Při svém hodnocení byste měli brát v potaz nejen situaci jako celek, ale i konkrétní podmínky a okolnosti, které mohou být zdrojem rozptýlení. Na rovné a prázdné silnici není úprava hlasitosti nic komplikovaného, což však nemusí platit v náročnějších situacích, jako je například předjíždění.

## **Varování**

### Plně se soustřeďte na řízení

Pokud by některá činnost odváděla vaši pozornost od řízení a sledování okolního provozu, věnujte se jí až po zaparkování vozidla. Například:

- Během řízení nedejte telefon do ruky. Používání mobilního telefonu během řízení je často zakázáno i místními předpisy.
- Během řízení nenastavujte ručně trasu navigace.
- Během řízení neprovádějte žádná složitější nastavení audiosystému.

### Odpovědnost řidiče a bezpečnostní funkce

Vaše vozidlo je vybaveno několika bezpečnostními systémy, které byly navrženy ke snížení rizika nehody. Řidič je však i nadále povinen věnovat plnou pozornost řízení a ovládat vozidlo co nejbezpečněji.

## **Tip**

### Pomoc spolujezdce

Činnosti, které by mohly odvádět řidičovu pozornost, může často namísto řidiče provést spolujezdec. Některé úkony však během řízení jednoduše provádět nelze, jako například číst si tuto příručku na středovém displeji. V takových situacích je nutné nejprve vozidlo zaparkovat.

### Hlasové příkazy

V některých situacích může být pro bezpečnost lepší, když řidič namísto ručního nastavování zadá příkaz hlasem.

## Únava řidiče

Řidič vždy sám nese odpovědnost za to, že řídí přiměřeně odpočatý. Vaše vozidlo je vybaveno některými funkcemi, které dokáží rozpoznat příznaky únavy řidiče. Při sebemenším pocitu únavy je důležité zastavit a odpočinout si, bez ohledu na to, zda vás vozidlo varovalo či nikoli.

## Pravidla a předpisy

Řidič je vždy povinen znát a dodržovat místní pravidla a předpisy. Cestujete-li do oblasti či země, kde platí odlišné dopravní předpisy, doplňte podle potřeby výbavu vozidla, aby odpovídala požadavkům. Zjistěte, v čem se předpisy a vyhlášky liší od těch, na které jste zvyklí.

## 1.4. Úpravy, opravy a montáž příslušenství

Úpravy<sup>[1]</sup>, opravy a montáž příslušenství nebo dodatečné výbavy kladou nároky na odborné znalosti i kvalitu práce a dílů. V opačném případě hrozí rizika s dopadem na funkčnost nebo bezpečnost vašeho vozidla. Před prováděním jakýchkoli úprav vozidla se obraťte na prodejce Volvo.

V případě jakýchkoli úprav<sup>[2]</sup> vozidla Volvo důrazně doporučuje:

- obrátit se nejprve o radu na vyškolené a kvalifikované servisní techniky Volvo,
- práce svěřit výhradně vyškoleným a kvalifikovaným servisním technikům Volvo,
- v případě montáže dílů a příslušenství používat výhradně komponenty schválené ze strany Volvo.<sup>[3]</sup>
- při montáži dílů a příslušenství vždy postupovat v souladu s montážními pokyny,
- používat pouze takové komponenty, které jsou v souladu s místními zákony a předpisy.<sup>[4]</sup>

Další informace vám poskytne prodejce Volvo.



#### Varování

### Vliv prvků příslušenství na palubní systémy

Neschválené nebo nesprávně nainstalované prvky příslušenství mohou negativně ovlivnit fungování pohonných, komunikačních a bezpečnostních systémů vozidla. Některé prvky příslušenství fungují pouze ve spojení se softwarem, který musí být ve vozidle nainstalován.

### Elektroinstalace

V případě dodatečně montovaných prvků je nezbytné používat příslušná místa připojení s ohledem na zachování integrity celé elektroinstalace vozidla. Vozidlo je vybaveno speciálním zemnicím bodem pro dodatečně montované prvky příslušenství. Tento bod je oddělen od zemnicích bodů vyhrazených pro klíčové komponenty vozidla. Volvo doporučuje provádět elektroinstalace v autorizovaném servisu Volvo.

### Likvidace po skončení životnosti

Nakládání s některými součástmi vozidla může být nebezpečné. Servisní činnosti nebo likvidační práce po skončení životnosti vozidla vyžadují speciální způsob zacházení.

- Elektrické součásti vozidla<sup>[5]</sup> mohou obsahovat škodlivé látky a v případě nesprávného zacházení hrozí riziko smrtelného úrazu elektrickým proudem.
- Některé součásti, jako např. moduly airbagů, napínače bezpečnostních pásů, nastavitelné sloupky řízení nebo knoflíkové baterie, mohou obsahovat chloristany.



#### Poznámka

### Neschválené změny a odpovědnost

Volvo nenese odpovědnost za případné škody, vzniklé náklady, zranění osob nebo usmrcení v důsledku změn na vozidle<sup>[6]</sup>, které nebyly ze strany Volvo schváleny.

<sup>[1]</sup> Úpravy zahrnují změny softwaru vozidla včetně například tuningu.

<sup>[2]</sup> Tj. úpravy, opravy a montáž příslušenství a dodatečné vybavy.

<sup>[3]</sup> Příslušenství neschválené firmou Volvo nemuselo být testováno speciálně pro použití s vaším vozidlem.

<sup>[4]</sup> Týká se nejen samotného provádění úprav, ale i následného používání upraveného vozidla.

<sup>[5]</sup> Například baterie

<sup>[6]</sup> Včetně například úprav, oprav a montáže příslušenství nebo dodatečných prvků vybavy.

---

## 1.5. Umístění identifikačního čísla vozidla

Jedinečné identifikační číslo vozidla<sup>[1]</sup> zjistíte několika způsoby. Pokud budete kontaktovat Volvo ohledně nějakých otázek nebo problémů týkajících se vašeho vozidla, budete možná potřebovat VIN.

Číslo můžete zjistit těmito způsoby:

- Na středovém displeji.
- Na štítku na přístrojové desce u spodního okraje čelního skla. Zpravidla je vidět zvenčí vozidla.
- V technickém průkazu vozidla.
- Kontaktováním servisního technika, který může kód načíst přes zásuvku palubní diagnostiky.

### Na středovém displeji

1. Stiskněte symbol vozidla  ve spodním pruhu a otevřete **Nastavení**.
2. Klepněte na **Systém** → **About** → **Číslo VIN**.

<sup>[1]</sup> VIN

---

## 1.6. Souhlas se smluvními podmínkami a shromažďováním údajů

Na středovém displeji se zobrazují zprávy s odkazem na různé podmínky a shromažďování údajů<sup>[1]</sup>. Aby některé aplikace a služby fungovaly správně, potřebují váš souhlas.

Při prvním použití vozidla se na středovém displeji otevře průvodce, který vám pomůže s úpravou různých nastavení. V souvislosti s průvodcem budete vyzváni, abyste udělili souhlas s různými smluvními podmínkami a se shromažďováním údajů. Toto můžete udělat i později v nastaveních soukromí.

Udělení souhlasu může být vyžadováno i za jiných, například těchto situací:

- první použití aplikace,
- přidávání nového profilu,
- mazání profilu,
- změna vlastníka vozidla,
- reset uživatelských dat nebo obnovení továrního nastavení.

Pokud se rozhodnete nepřijmout nastavení ochrany osobních údajů, nemusí být zajištěna plná funkčnost aplikací a služeb.

1. Stiskněte symbol vozidla  ve spodním pruhu a otevřete **Nastavení**.
2. Klepněte na **Soukromí**.
3. Vyberte, které z nastavení ochrany soukromí chcete změnit, a poté postupujte podle pokynů na středovém displeji.

### Poznámka

#### Sdílení údajů se společností Volvo

Svůj souhlas se sdílením údajů se společností Volvo můžete spravovat v nastavení ochrany osobních údajů.

#### Před používáním internetu

Používání internetu je podmíněno přijetím smluvních podmínek pro konkrétní vozidlo.

#### Sdílení polohy vozidla

Abyste mohli využívat některé aplikace a funkce, musíte ve svém vozidle povolit sdílení polohy. Sdílení polohy se vyžaduje například k použití dálkových služeb prostřednictvím Volvo Assistance a pro aplikace, jako jsou Vyhledat vozidlo a Jízdy.<sup>[2]</sup> Funkce mapy rovněž využívají sdílení polohy. Pokud zakážete sdílení polohy v nastavení ochrany osobních údajů, bude sdílení polohy zakázáno také u všech funkcí a aplikací, které tuto funkci využívají.

### Poznámka

#### Obecné prohlášení o ochraně osobních údajů

V závislosti na vašem trhu může společnost Volvo Cars shromažďovat a zpracovávat různé druhy osobních údajů pro různé účely. Další informace o tom, jak společnost Volvo Cars zpracovává vaše osobní údaje, najdete v obecném prohlášení o ochraně osobních údajů společnosti Volvo Cars, které je k dispozici na webových stránkách společnosti Volvo. V případě rozporů mezi uživatelskou příručkou a oznámením o ochraně osobních údajů, které se týká zpracování osobních údajů, má přednost oznámení o ochraně osobních údajů.

<sup>[1]</sup> Cílem shromažďování údajů je poskytovat lepší funkce vozidla, bezpečnostní funkce a aplikace.

<sup>[2]</sup> Aplikace Jízdy může získávat například data o poloze vozidla, rychlosti, ujeté vzdálenosti a spotřebě energie.

## 1.7. Zpracování zaznamenaných a shromážděných dat

Z důvodu kvality a bezpečnosti se zaznamenávají a shromažďují určité informace o stavu a provozu vozidla. Díky tomu lze pochopit okolnosti dopravních nehod, jejichž účastníkem vozidlo bylo, a dalších situací.

### Záznamník údajů o nehodě (EDR)

Toto vozidlo je vybaveno záznamníkem údajů o nehodě (EDR). Hlavním účelem tohoto zařízení je zaznamenávat data v souvislosti s dopravními nehodami, kolizemi a podobnými situacemi. Například zaznamenává časy, kdy došlo k aktivaci airbagů nebo nárazu vozidla do překážky. Data se zaznamenávají k následné analýze toho, jak systémy vozidla v podobných situacích fungují. EDR v krátkém časovém úseku (zpravidla do 30 sekund.) zaznamenává data související s dynamikou vozidla a jeho bezpečnostními systémy.

Systém EDR pro toto vozidlo byl navržen tak, aby při dopravních nehodách a podobných situacích zaznamenával následující data:

- Jak fungovaly jednotlivé systémy ve vozidle.
- Zda byli řidič a cestující připoutáni bezpečnostními pásy, resp. zda se aktivovaly předpínače.
- Používání akceleračního nebo brzdového pedálu řidičem.
- Rychlost jízdy vozidla.

To nám následně pomáhá lépe pochopit okolnosti, za nichž k dané dopravní nehodě, zranění či škodám došlo. Systém EDR zaznamenává data pouze v případě závažnějších nehod. Za běžné jízdy systém EDR žádná data nepořizuje. Podobně systém nikdy nezaznamenává, kdo vozidlo řídí, ani neviduje místa, kde k nehodě nebo podobné situaci došlo. Jiné subjekty, jako například policie, však mohou zaznamenaná data využívat v rámci rutinního vyšetřování dopravních nehod, a to společně s informacemi, které umožňují identifikaci osob. Aby bylo možné zaznamenaná data interpretovat, je zapotřebí speciální zařízení a přístup k vozidlu nebo systému EDR.

## Další zaznamenaná data

Kromě systému EDR je vozidlo vybaveno řadou počítačů, které průběžně kontrolují a sledují fungování vozidla. Tyto počítače mohou během jízdy zaznamenávat data. Evidují především poruchy, které mají vliv na funkčnost a provoz vozidla, a registrují zapojení aktivních systémů na podporu řízení.

Technici provádějící servis a údržbu mohou některá zaznamenaná data využít k diagnostice a opravě závad, k nimž u vozidla došlo. Zaznamenané informace jsou také zapotřebí k tomu, aby Volvo mohlo plnit zákonné povinnosti a příslušné předpisy. Informace zaznamenané vozidlem se ukládají v palubním počítači až do provedení servisu nebo opravy vozidla.

Takto zaznamenané informace se dále mohou využívat ve sloučené podobě pro účely vývoje a výzkumu produktů s cílem průběžně zvyšovat bezpečnost a kvalitu vozidel Volvo.

Volvo nebude přispívat ke zpřístupňování výše uvedených informací třetím stranám bez souhlasu majitele vozidla. V souladu s platnou legislativou a předpisy může být Volvo povinno tyto informace poskytnout policii nebo jiným orgánům, které mohou být ze zákona oprávněny tyto informace získat. K přečtení a interpretaci informací je zapotřebí speciální technické vybavení, k němuž má přístup Volvo a servisy, které s ním uzavřely příslušnou smlouvu. Volvo má povinnost zajistit bezpečnost ukládání a zacházení s informacemi, které jsou mu v souvislosti se servisem a údržbou předávány. Nakládání s těmito informacemi musí splňovat příslušné právní předpisy. Další informace vám poskytne prodejce Volvo.

## TCAM

Vozidla vybavená systémem TCAM mohou se společností Volvo sdílet data o bezpečnostních funkcích i dalších funkcích ve vozidle. Data jsou sbírána za účelem vývoje produktů, sledování kvality a bezpečnosti práce. Dále jsou shromažďována za účelem monitorování a zvyšování kvality vozidla a bezpečnostních funkcí. Sběr dat rovněž umožní společnosti Volvo Car Corporation spravovat záruční závazky a plnit právní požadavky v souvislosti s emisními hodnotami motorů.

---

## 1.8. O službách konektivity a zásadách férového používání

Obsah této příručky představuje stav uživatelské příručky v době tisku a v budoucích případech nemusí být zcela platný. Další informace naleznete na první straně, kde je uvedena kompletní poznámka o vyloučení odpovědnosti.

Používání služeb konektivity vašeho vozidla se řídí konkrétními podmínkami.

## Zásady férového používání

Vaše používání služeb konektivity, které jsou součástí vašeho vozidla, se řídí těmito zásadami férového používání.

Souhlasíte s tím, že při používání těchto služeb se zdržíte následujícího jednání:

- odesílání nezákonného, neslušného, hanlivého, výhrůžného, obtěžujícího, nenávistného, rasově či etnicky útočného nebo jinak nevhodného obsahu,
- používání služeb v rozporu s jakýmkoli platným zákonem,
- používání služeb ke komerčním účelům.

Váš přístup k těmto službám je součástí sdíleného přístupu. Volvo si vyhrazuje právo pozastavit váš přístup ke službám nebo jejich používání v případě, že pracujete s nestandardně velkými objemy dat, které se výrazně liší od zvyklostí ostatních uživatelů. Volvo dále může pozastavit přístup z technických důvodů nebo na ochranu jiných funkcí vašeho vozidla.

---

## 1.9. Změna vlastníka vozidla

Podmínkou používání všech dostupných funkcí a služeb je zaregistrování řidiče v systémech Volvo. Při změně vlastníka je proto nutné odstranit údaje stávajícího vlastníka vozidla, aby získal přístup majitel nový.

Současný majitel musí ukončit své vlastnictví odstraněním propojení vozidla v aplikaci Volvo Cars nebo návštěvou u prodejce Volvo. Potřebuje-li nový vlastník pomoc s registrací svého vlastnictví, může se obrátit na prodejce Volvo nebo podporu Volvo.

### Poznámka

#### Resetování vozidla

Když stávající majitel ukončí vlastnictví vozidla, automaticky se obnoví tovární nastavení. To znamená odstranění profilů, uživatelských údajů a dalších individuálních nastavení.

#### Není žádný vlastník?

Nemá-li vozidlo vlastníka, můžete o vlastnictví požádat tak, že své Volvo ID připojíte ke svému profilu v nastavení profilu na středovém displeji. Ujistěte se, že ve vozidle máte oba klíče, neboť pro nastavení budete potřebovat oba.

---

## 1.10. Resetování uživatelských dat

Uživatelská data a systémová nastavení můžete resetovat přes středový displej.

Můžete buďto obnovit výchozí hodnoty aplikací a nastavení sítě, nebo kompletně obnovit všechna tovární nastavení. Při obnovení továrních nastavení se smažou profily, uživatelská data a další vlastní nastavení.

 **Poznámka**

### Vlastník

Resetovat nastavení sítě a obnovit tovární nastavení může pouze majitel vozidla.

### Připojení aplikace

Pokud provedete obnovení továrního nastavení ve vozidle, aplikace zůstane připojena a může znovu vytvořit váš profil pomocí dat z cloudu. Abyste tomu zabránili, musíte odstranit připojení vozidla v aplikaci Volvo Cars.

1. Stiskněte symbol vozidla  ve spodním pruhu a otevřete **Nastavení**.
2. Klepněte na **System** → **Resetovat možnosti**.
3. Zvolte, co si přejete resetovat, a poté postupujte podle pokynů na středovém displeji.

---

## 1.11. Doporučení související se změnou oblasti

Pokud se přestěhujete nebo dovezete vozidlo do jiné země, je nutné v této nové zemi zaregistrovat vozidlo společně s Volvo ID. Zajistíte tak, aby správně fungovaly digitální služby a vozidlo splňovalo místní zákony a předpisy.

S registrací vozidla v nové zemi vám pomohou pracovníci podpory Volvo.

 **Poznámka**

### Dostupné služby

Nabídka služeb se může v průběhu času a v závislosti na konkrétním regionu lišit. Změny můžete pozorovat i při krátkodobé návštěvě jiné oblasti či země.

## 2. Uživatelské účty, profily a služby

Využívejte vozidlo efektivněji tím, že si nastavíte uživatelské profily podle svých potřeb a připojíte jej k telefonní aplikaci. Získáte tak přístup k více funkcím a službám, jako je například pomoc, když máte problém na cestě.

### Poznámka

Některé služby pro vaše vozidlo jsou podmíněny zaregistrováním osobního účtu, jako například Volvo ID.

Níže uvedené kroky vám pomohou plně využívat všechny výhody nabízené vozidlem:

- Propojte své Volvo ID
- Stáhněte si do telefonu aplikaci Volvo Cars a přihlaste se.
- Nastavte si uživatelský profil a podle potřeby upravte nastavení vozidla, jako například polohu sedadel a volantu či další funkce.
- Přihlaste se pomocí svého účtu Google.

### 2.1. První nastavení vozidla

Tento průvodce vám pomůže s nastavením vozidla před první jízdou.

Průvodce nastavením vozidla se spouští automaticky na středovém displeji. Tato funkce vás provede nastavením profilu vlastníka vozidla a dalšími základními nastaveními.

### Tip

#### Před převzetím vozidla

Nejprve je nutné vytvořit si Volvo ID a stáhnout aplikaci Volvo Cars. Nastavení ve vozidle se tím urychlí.

Průvodce nastavením zahrnuje následující:

- důležitá nastavení, jako např. jazyk systému vozidla,
- propojení vozidla s vaším Volvo ID a aplikací Volvo Cars,
- vyjádření souhlasu s podmínkami poskytování různých služeb vozidla včetně služeb třetích stran,
- nastavení přístupu k internetu,
- udělení souhlasu s aktualizacemi softwaru,
- nastavení profilu.

 **Poznámka**

Během nastavování musí vozidlo zůstat zaparkováno

Při procházení průvodce nastavením vozidla je nutné, aby vozidlo stálo na místě se zařazeným stupněm P.

### Kompletní nastavení

Doporučujeme ještě před vyjetím provést všechna nastavení až do konce. Ukončíte-li průvodce před provedením nezbytných kroků, některé funkce budou k dispozici až po dokončení celého postupu. Nutnost dokončit nastavení vám vozidlo připomene při příští jízdě. Také můžete kdykoli otevřít nastavení profilu a zde jej dokončit.

### Průvodce se nezobrazuje?

Pokud již vozidlo bylo nastaveno někým jiným, například předchozím majitelem, můžete jej resetovat tím, ukončíte vlastnictví. Dostanete se tak opět do průvodce nastavení.

## 2.2. Volvo ID

Volvo ID je osobní účet, jehož prostřednictvím máte k dispozici nejrůznější služby spojené s vaším vozidlem. Svě Volvo ID můžete ke svému profilu přidat v nastavení profilu.

Svě Volvo ID budete potřebovat při používání vzdálených funkcí prostřednictvím aplikace Volvo Cars.

 **Poznámka**

Nabídka služeb se může postupně měnit a závisí na konkrétním regionu a úrovni výbavy.

 **Tip**

Svě Volvo ID můžete ke svému profilu přidat i v nastavení.

### 2.2.1. Vytvoření Volvo ID

Vytvořte si Volvo ID v aplikaci Volvo Cars na mobilním telefonu nebo na webových stránkách Volvo.

Chcete-li k vytvoření Volvo ID použít aplikaci Volvo Cars, zkontrolujte, zda máte na telefonu její nejnovější verzi.

1. Otevřete aplikaci v telefonu nebo jděte na [volvocars.com \[https://www.volvocars.com\]](https://www.volvocars.com).

 **Poznámka**

Na webových stránkách musíte být přihlášení.

2. Vyberte možnost vytvoření nového Volvo ID a postupujte podle pokynů.

 **Poznámka**

Po vytvoření Volvo ID možná budete muset k plné aktivaci účtu potvrdit svoji e-mailovou adresu.

## 2.3. Aplikace Volvo Cars

Pomocí aplikace Volvo Cars můžete ovládat některé funkce a komunikovat s vozidlem přes telefon.

Aplikace Volvo Cars je k dispozici pro telefony iPhone i Android. Stáhnete si ji zdarma v obchodě s aplikacemi, který máte ve svém telefonu. Aplikace se pravidelně aktualizuje, a proto doporučujeme používat vždy její nejnovější verzi.

 **Poznámka**

### Přihlaste se pomocí svého Volvo ID

K aplikaci i vozidlu se musíte přihlásit pomocí stejného Volvo ID.

### Udělte souhlas

V nastaveních ochrany soukromí udělte souhlas se službami Volvo, abyste mohli aplikaci propojit s vozidlem.

### Zkontrolujte internetové připojení

Ke správnému fungování všech služeb je nezbytné připojení aplikace Volvo Cars i vašeho vozidla k internetu.

Těchto několik věcí můžete udělat v aplikaci Volvo Cars: <sup>[1]</sup>

- kontrolovat stav paliva a baterie, zámků i dalších funkcí vozidla,
- zamykat a odemykat dveře,
- zapínat a vypínat klimatizaci při parkování,
- obracet se na Volvo s žádostí o další pomoc,
- zobrazovat informace o svém účtu.

 **Poznámka**

Pokud jste vozidlo několik dní nepoužívali, nebudete moci používat dálkové funkce přes aplikaci. Tyto funkce budou znovu dostupné, až nastartujete.

<sup>[1]</sup> Nabídka služeb se může v průběhu času a v závislosti na konkrétním regionu lišit.

---

## 2.4. Začínáme se službami Google

Po přihlášení k účtu Google máte k dispozici přizpůsobené prostředí služeb a aplikací Google, jak například Map Google.

Podmínkou přihlášení k účtu Google a využívání všech výhod služeb Google je připojení vozidla k internetu.

1. Nemáte-li dosud žádný účet Google, přejděte na [accounts.google.com/signup](https://accounts.google.com/signup) [https://accounts.google.com/signup] a účet si vytvořte.
2. Přihlaste se k účtu Google přes středový displej vozidla a postupujte podle pokynů.

---

## 2.5. Přizpůsobení a nastavení

Mnoho z funkcí a chování vozidla si můžete v nastavení upravit podle svých představ.

### Kde najdete nastavení

Nastavení a úpravy jsou dostupné na těchto místech:

- Většinu nastavení a úprav vozidla najdete na displeji na kartě nastavení. Stiskněte symbol vozidla  ve spodním pruhu a otevřete **Nastavení**. Na této kartě je několik kategorií.
- Některá zobrazení a aplikace ve vozidle mají nastavení zvlášť. Otevřete danou aplikaci nebo zobrazení a hledejte, jak si je můžete přizpůsobit.
- Mobilní aplikace pro vozidlo obsahují nastavení související se vzdálenými a připojenými funkcemi.

## Typy nastavení

Jednotlivá nastavení vašeho vozidla se v závislosti na svém typu používají různě. Většinou jsou specifická pro daný uživatelský profil, ale některá se vztahují na všechny uživatele vozidla. Několik nastavení lze upravovat jen v profilu vlastníka, který má oprávnění správce.



Tip

### Nastavení podle potřeb každého uživatele

Nastavte uživatelské profily pro všechny řidiče, aby každý měl vozidlo nastavené podle svých potřeb. Mnoho nastavení, která jste si ve svém profilu zvolili, se při volbě profilu použije automaticky.

Některá nastavení se používají od chvíle, kdy je změníte, trvale, jiná mohou být dočasná, například po dobu aktuální jízdy.

## 2.6. Uživatelské profily

Soužití s vozidlem dále usnadňují samostatné uživatelské profily pro každého řidiče.

Abyste měli přístup ke všem funkcím vozidla, je nutné nastavit si profil vlastníka. Poté můžete začít přidávat profily dalších uživatelů daného vozidla. S podporou samostatných uživatelských profilů si každý řidič může uložit vlastní nastavení a úpravy, které se automaticky použijí po zvolení příslušného profilu.

Typ profilu	Kdo jej používá?
<b>Vlastník</b>	Trvalý uživatelský profil pro vlastníka vozidla.
<b>Host</b>	Uživatelský profil pro dočasné uživatele vozidla.
<b>Další uživatel</b>	Až pět dalších uživatelských profilů pro pravidelné uživatele tohoto vozidla.

Vlastník vozidla má k dispozici všechna oprávnění správce, zatímco další uživatelé mají pouze některá. Host může provádět některé změny nastavení, ale po přepnutí na jiný profil se tento profil resetuje.

Nastavení profilů naleznete v nabídce nastavení, kde můžete:

- přidávat a přepínat profily,
- omezit přístup ke svému profilu,
- propojit aplikaci Volvo Cars se svým vozidlem,
- propojit klíče se svým profilem,
- změnit název svého profilu,
- odhlásit se z profilu,
- odstranit svůj profil, pokud jste dalším uživatelem,

Vlastník vozidla může dále provádět následující:

- odstraňovat profily dalších uživatelů,
- povolit klíč Care Key a nastavit pro něj rychlostní omezení.

---

## 2.6.1. Přepínání profilů

Mezi profily je možné přepínat na středovém displeji.

### Poznámka

#### Nelze provádět během jízdy

Mezi profily je možné přepínat za podmínky, že vozidlo stojí na místě a je zařazen stupeň P. Funkce není dostupná ani při provádění některých úloh.

#### Není možné přepnout?

Máte-li problém přepnout na jiný profil, zůstanete jednoduše v aktuálním profilu. Zkuste to znovu později.

#### Zamčený profil?

K odemčení profilu se někdy vyžaduje zadání kódu PIN nebo nakreslení vzoru. Pokud se nejedná o váš profil, můžete přepnout na svůj vlastní nebo si vytvořit nový.

1. Stiskněte symbol vozidla  ve spodním pruhu a otevřete **Nastavení**.
2. Klepněte na **Profily**.
3. Vyberte svůj profil.

### Tip

Profily můžete přepínat i tak, že otevřete centrum oznámení a vyberete příslušný profil z nabídky profilů.

---

## 2.6.2. Přidání profilu

Nové profily můžete přidávat přes středový displej.

Když přidáte nový profil, na středovém displeji se automaticky spustí průvodce nastavením. Postupně vás provede všemi základními nastaveními.

### Poznámka

Pokud průvodce nastavením ukončíte předčasně, některé funkce a služby budou nedostupné.

 **Tip**

Vlastník může v aplikaci Volvo Cars přizvat nové řidiče. Vozidlo pak automaticky vytvoří pro Volvo ID tohoto dalšího řidiče nový profil.

#### Přidání profilu v nastavení profilů

1. Stiskněte symbol vozidla  ve spodním pruhu a otevřete **Nastavení**.

 **Tip**

Nastavení profilu můžete kdykoli rychle otevřít i stiskem symbolu profilu nahoře.

2. Klepněte na **Profily**.
3. Klepněte na **Přid. další** a postupujte podle pokynů na středovém displeji.

## 2.6.3. Odstranění profilu

Uživatelský profil je možné smazat přes středový displej.

 **Poznámka**

Profil vlastníka ani profil hosta odstranit nelze, ale můžete je resetovat. Pokud chcete resetovat profil vlastníka, budete muset obnovit tovární nastavení. Profil vlastníka se dále resetuje poté, co vozidlo prodáte. Profil hosta se resetuje přepnutím na jiný profil.

1. Stiskněte symbol vozidla  ve spodním pruhu a otevřete **Nastavení**.

 **Tip**

Nastavení profilu můžete kdykoli rychle otevřít i stiskem symbolu profilu nahoře.

2. Klepněte na **Profily**.
  3. Vyberte **Odebrat tento profil**.
- > Vozidlo se automaticky přepne na profil hosta.



Tip

Vlastník může profily dalších řidičů ve vozidle odstranit v části **Manage other profiles** v nastavení profilů. Vlastník může také odstraňovat uživatelské profily přes aplikaci Volvo Cars. Tato možnost funguje pouze za předpokladu, že profil je připojený k Volvo ID. Jinak se v mobilní aplikaci neobjeví.

## 2.6.4. Přiřazení klíče k profilu

Ke svému profilu můžete přiřazovat klíče.

### V průvodci nastavením

Ke svému profilu můžete klíč přiřadit v průvodci nastavením. Položte klíč na záložní čtečku klíčů a postupujte podle pokynů na středovém displeji. Tento krok můžete udělat i později v nastaveních profilu.



Tip

Přiřaďte klíč ke svému profilu, aby se váš profil automaticky vybral vždy, když pomocí tohoto klíče odemknete vozidlo nebo otevřete dveře řidiče. Použijete-li klíč, který není k žádnému profilu přiřazen, vybere se naposledy použitý profil.

#### Přiřazení klíče k profilu v nastaveních profilu

1. Stiskněte symbol vozidla  ve spodním pruhu a otevřete **Nastavení**.



Tip

Nastavení profilu můžete kdykoli rychle otevřít i stiskem symbolu profilu nahoře.

2. Klepněte na **Profily** → **Klíče od vozidla**.
3. Vyberte klíč, který chcete přiřadit, a poté postupujte podle pokynů na středovém displeji.



Poznámka

Pokud je klíč již přiřazen k jinému profilu, přesune se do vašeho profilu.

## 2.6.5. Správa klíčů přiřazených jednotlivým profilům

Své přiřazené klíče můžete spravovat v nastaveních profilů.

### Poznámka

Odstranit můžete pouze klíče, které jsou připojeny k vašemu vlastnímu profilu.

1. Stiskněte symbol vozidla  ve spodním pruhu a otevřete **Nastavení**.

### Tip

Nastavení profilu můžete kdykoli rychle otevřít i stiskem symbolu profilu nahoře.

2. Klepněte na **Profily** → **Klíče od vozidla**.

> Zobrazí se seznam všech přidružených klíčů.

3. Vyberte klíč, který chcete spravovat, a poté postupujte podle pokynů na středovém displeji.

---

## 2.6.6. Omezení přístupu k profilu

Přidáním zámku profilu přes středový displej můžete omezit přístup k profilu. Při aktivním zámku profilu se k odemčení profilu vyžaduje PIN nebo vzor.

1. Stiskněte symbol vozidla  ve spodním pruhu a otevřete **Nastavení**.

### Tip

Nastavení profilu můžete kdykoli rychle otevřít i stiskem symbolu profilu nahoře.

2. Klepněte na **Uzamknutí profilu** → **Profily**.

3. Vyberte požadovaný typ zámku a postupujte podle pokynů na středovém displeji.

---

## 2.6.7. Přidání účtu k profilu

Ke svému profilu můžete přidávat různé účty, jako například Volvo ID nebo účty aplikací třetích stran.



Tip

V nastavení profilu můžete ke svému profilu přidat i své Volvo ID.

Přidáte-li do svého profilu své Volvo ID, budete moci vstupovat do vozidla prostřednictvím mobilní aplikace.

1. Stiskněte symbol vozidla  ve spodním pruhu a otevřete **Nastavení**.
  2. Klepněte na **System** → **Účty**.
  3. Vyberte možnost **Přidat účet**.
- > Zobrazí se seznam účtů, které lze přidat.
4. Vyberte účet, který chcete přidat, a poté postupujte podle pokynů na středovém displeji.

Chcete-li nějaký účet ze svého profilu odstranit, vyberte jej a stiskněte volbu **Odebrat**.

## 2.7. Volvo Assistance

Volvo Assistance je služba, která poskytuje asistenční službu a vzdálený přístup k některým funkcím vozidla. Na asistenční centrum Volvo Assistance se můžete kdykoli obrátit s žádostí o pomoc.

Dostanete-li se na cestě do nečekaných problémů, můžete zavolat službu Volvo Assistance. Taková situace může nastat v těchto případech:

- vozidlo nestartuje,
- vozidlo přestane jet,
- píchnete.

Služba Volvo Assistance je k dispozici prostřednictvím aplikace Volvo Cars nebo asistenčního tlačítka  na stropě kabiny.

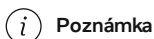

Poznámka

Neslouží pro tísňové situace.

Potřebujete-li pomoc v tísni, stiskněte místo toho tlačítko SOS. Mezi situace, které by vyžadovaly okamžitý zásah v tísni, patří dopravní nehody, akutní zdravotní problém a hrozby z okolí.

Odcizené vozidlo

Bylo-li vaše vozidlo odcizeno a potřebujete pomoci s jeho vystopováním, obraťte se na Volvo Assistance.<sup>[1]</sup>

## Služba součástí vozidla

Obsah této příručky představuje stav uživatelské příručky v době tisku a v budoucích případech nemusí být zcela platný. Další informace naleznete na první straně, kde je uvedena kompletní poznámka o vyloučení odpovědnosti.

Služba Volvo Assistance je několik prvních let součástí nového vozidla Volvo.<sup>[2]</sup> Více informací ohledně vašeho vozidla vám sdělí zákaznická podpora Volvo nebo prodejce Volvo.

 **Poznámka**

I když smlouvu o bezplatném využívání služby Volvo Assistance nemáte, můžete tuto službu využívat za poplatek.

## Podmínky

Služba Volvo Assistance má být aktivní po celou dobu, po kterou je vozidlo používáno a technologie, o kterou se opírá, je podporována, např. mobilní konektivita vozidla.

Aby bylo možné Volvo Assistance využívat, je nutné se společností Volvo sdílet některé informace včetně osobních údajů.

 **Poznámka**

Volvo si vyhrazuje právo omezit ty funkce služby Volvo Assistance, které již nepokládá za prakticky využitelné.

Pokud se vozidlo nepoužívá déle než rok, je považováno za trvale odstavené.

Potřebujete-li pomoc nebo chcete-li se ohledně Volvo Assistance na něco zeptat, kontaktujte zákaznickou podporu Volvo.

<sup>[1]</sup> Dostupnost a začlenění se v jednotlivých regionech liší.

<sup>[2]</sup> Dostupnost a nabídka v rámci nových vozidel závisí na daném trhu.

## 2.7.1. Asistenční služba Volvo Assistance

Na asistenční službu Volvo Assistance se můžete obrátit pomocí tlačítka asistence na stropním panelu<sup>[1]</sup>. To se vám může hodit v případě, že se na cestách vyskytnou nepředvídatelné problémy, například když vozidlo nenastartuje, porouchá se nebo píchne.

 **Poznámka**

Neslouží pro tísňové situace.

Potřebujete-li pomoc v tísni, stiskněte místo toho tlačítko SOS. Mezi situace, které by vyžadovaly okamžitý zásah v tísni, patří dopravní nehody, akutní zdravotní problém a hrozby z okolí.

Volvo Assistance v zahraničí

Stisknete-li tlačítko asistenční služby  během pobytu v zahraničí, spojte se se službou Volvo Assistance ve své domovské zemi.

 Tip

Volvo Assistance můžete kontaktovat i pomocí mobilní aplikace pro vozidlo.



Tlačítko asistenční služby se nachází na stropě, na pravé straně stropního panelu.

1. Stiskněte ho a držte ho aspoň 2 sekundy.



- > Vozidlo začne telefonovat službě Volvo Assistance. Pošle také informace, jako je například poloha a stav. Telefonické centrum Volvo Assistance se pokusí s vámi komunikovat, aby zjistilo, jakou pomoc potřebujete.

Pokud se hovor nezdaří, může telefonické centrum zareagovat na základě informací, které odeslalo vozidlo.

<sup>[1]</sup> Dostupnost závisí na daném trhu.

---

## 2.8. Asistence v tísni

V tísni vás vozidlo může spojit s centrem tísňového volání. To proběhne automaticky jako reakce na vážné srážky nebo ručně stisknutím tlačítka SOS na stropě.<sup>[1]</sup>

### Poznámka

#### Výhradně pro případ tísňe

Mezi situace, které by vyžadovaly okamžitý zásah v tísni, patří dopravní nehody, akutní zdravotní problém a hrozby z okolí.

#### Systém odolný havárii

Aby vozidlo mohlo po havárii zavolat do centra tísňového volání, nesmí být systém kriticky poškozen. Systém je navržen tak, aby vydržel při těžkých haváriích, a pro případ, že běžné napájení selže, má vlastní záložní baterii.

Při uskutečnění tísňového volání se stane toto:

1. Vozidlo zatelefonuje do centra tísňového volání. Pošle také informace, jako je například poloha a stav.
2. Centrum tísňového volání se pokusí s vámi komunikovat, aby zjistilo, jakou pomoc potřebujete.
3. Pokud se hovor nezdaří, může centrum tísňového volání zareagovat na základě informací, které odeslalo vozidlo.

## Automatická reakce v tísni

Pokud vozidlo zaregistruje havárii horší, než je určitá úroveň závažnosti, automaticky se pokusí kontaktovat centrum tísňového volání.<sup>[2]</sup>

## Používání tlačítka SOS

Tlačítko SOS najdete na stropě kabiny po levé straně stropního panelu. Další informace o používání tlačítka SOS naleznete v samostatné části této příručky.

Pokud systém funguje normálně, svítí LED tlačítka SOS bíle. V ostatních případech může změnit barvu na červenou nebo blikat v různých intervalech.

Chování LED	Popis
Blikání	Systém provádí vlastní kontrolu.
Trvale svítící červená barva se symbolem SOS na displeji řidiče	Systém zjistil kritickou závadu. Doporučuje se okamžitý servis.
Tlumené blikání	Začíná tísňové volání.
Rychlé blikání	Systém předává data službám záchranného systému.
Pomalé blikání	Systém je připojen ke službám záchranného systému.
Trvale svítící bílá	Systém funguje normálně.

### Poznámka

#### Nejedná se o případ tísňe?

Pokud potřebujete na cestě pomoc, ale nejedná se o případ tísňe, stiskněte tlačítko asistence , které vás spojí se službou Volvo Assistance. Volvo Assistance vám pomůže v takových situacích, kdy vozidlo nespustí, porouchalo se nebo má defekt pneumatiky.

<sup>[1]</sup> Dostupnost této služby se na jednotlivých trzích liší. Další informace vám poskytne podpora Volvo.

<sup>[2]</sup> Stane se tak například v případě aktivace airbagů nebo předpínačů bezpečnostních pásů.

## 2.8.1. Přivolání pomoci tlačítkem SOS

Dlouhým stiskem tlačítka SOS na stropu vozidla se spojíte s centrem tísňového volání. <sup>[1]</sup>

### Poznámka

#### Výhradně pro případ tísně

Mezi situace, které by vyžadovaly okamžitý zásah v tísni, patří dopravní nehody, akutní zdravotní problém a hrozby z okolí.

#### Nejedná se o případ tísně?

Pokud potřebujete na cestě pomoc, ale nejedná se o případ tísně, stiskněte tlačítko asistence , které vás spojí se službou Volvo Assistance. Volvo Assistance vám pomůže v takových situacích, kdy vozidlo nespouští, porouchalo se nebo má defekt pneumatiky.

#### Používání tlačítka SOS v zahraničí

Pokud stisknete tlačítko SOS v zahraničí, spojíte se s místními záchrannými složkami.



Tlačítko SOS se nachází ve stropě, na pravé straně stropního panelu.

1. Tlačítko SOS stiskněte a držte ho aspoň 2 sekundy.



- > Vozidlo zatelefonuje do centra tísňového volání. Pošle také informace, jako je například poloha a stav. Centrum tísňového volání se pokusí s vámi komunikovat, aby zjistilo, jakou pomoc potřebujete.

Pokud se hovor nezdaří, může centrum tísňového volání zareagovat na základě informací, které odeslalo vozidlo.

<sup>[1]</sup> Dostupnost této služby se na jednotlivých trzích liší.

---

## 2.8.2. Změna příjemce tísňového volání

Při stisku tlačítka SOS vozidlo standardně zavolá na tísňovou linku Volvo. Chcete-li, aby vozidlo místo toho volalo na složky záchranného systému, je třeba provést změnu v nastaveních profilu.

 **Poznámka**

### Výchozí nastavení

V některých oblastech vozidlo namísto asistenčních služeb Volvo standardně volá na linku záchranářů.

### Nelze změnit volané číslo?

Možnosti upravovat číslo asistenčních služeb závisejí na konkrétní oblasti a časem se mohou změnit.

1. Stiskněte symbol vozidla  ve spodním pruhu a otevřete **Nastavení**.
2. Klepněte na **Ovládání** → **Více** → **Tlačítko SOS volá tísňovou službu Volvo Cars**.
3. Vyberte jednu z nabízených voleb.

## 3. Displeje, software a telefon

Zjistěte, jak komunikovat se svým vozidlem. V této části najdete podrobnější informace o displejích vozidla, funkcích pro konektivitu, ozvučení a médiích, vestavěných aplikacích vozidla, softwaru a hlasovém ovládní.

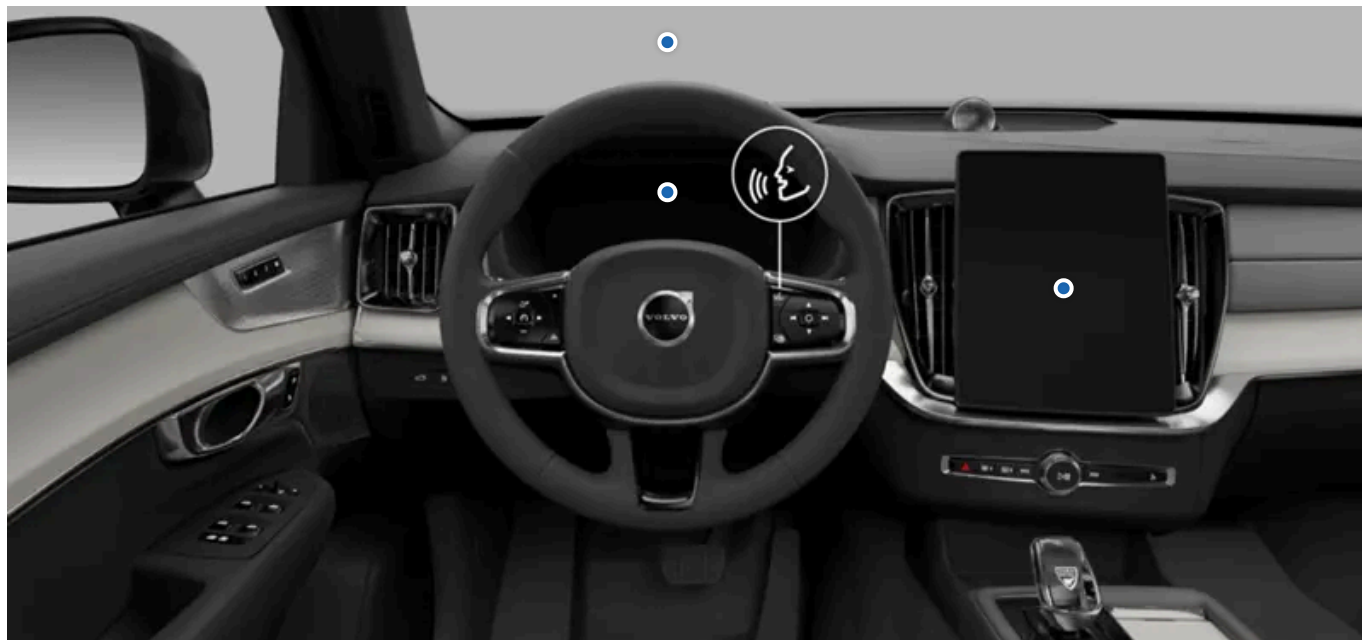

Mnoho funkcí vozidla je dostupná prostřednictvím palubních displejů, ale řadu věcí můžete ovládat i pomocí telefonu.

Vozidlo s internetovým připojením podporuje dálkový přístup a samo provádí aktualizace softwaru. Podívejte se, jak je vše propojeno.

---

### 3.1. Displeje

Informace týkající se vozidla a jízdy se zobrazují na různých displejích. Prostřednictvím displejů také můžete ovládat řadu funkcí vozidla.



Rozmístění displejů

- ① Displej řidiče
- ② Head-up displej
- ③ Středový displej

### 3.1.1. Středový displej

Prostřednictvím středového displeje můžete ovládat řadu funkcí vozidla a zobrazovat příslušné informace.



Středový displej zabudovaný v prostřední části přístrojové desky se zapíná automaticky s otevřením dveří řidiče.

Často používané funkce, například klimatizace, nastavení nebo knihovna aplikací, jsou dostupné stiskem symbolu ve spodní části displeje.



Tip

Středový displej může současně používat řidič i přední spolujezdec.

Pomocí středového displeje můžete zobrazovat a ovládat například tyto funkce:

- Navigace
- přehrávače médií,
- palubní aplikace,
- Telefon



Důležité

Středového displeje se nedotýkejte ostrými předměty, které by jej mohly poškodit.

## 3.1.1.1. Zobrazení středového displeje

V této části představujeme některá zobrazení na středovém displeji.

Na displeji se v podobě různých pruhů uvádějí stavové informace a zobrazují zkratky k aplikacím nebo ovládacím prvkům. Můžete tak snáze procházet různá zobrazení středového displeje. V hlavním zobrazení jsou k dispozici informace systému navigace, palubní aplikace, klimatizace a nastavení. Dále jsou zde specifická zobrazení k ovládní konkrétních funkcí vozidla.

### Pruhy na středovém displeji

Ve stavovém pruhu nahoře na středovém displeji najdete symboly související se stavem vozidla a aplikacemi. Dále je zde uveden čas a venkovní teplota. Spodní pruh je hlavní nástroj pro přepínání mezi různými zobrazeními středového displeje. Stiskem příslušných symbolů přepnete na další zobrazení a funkce. Stavový pruh a spodní pruh jsou vidět vždy, bez ohledu na aktuálně používané zobrazení.

V některých zobrazeních se nad spodním pruhem objevuje i kontextový pruh. V tomto pruhu jsou zkratky k nedávno použitým funkcím nebo aplikacím. Objevují se pouze v případě, že je můžete použít. Někdy se místo těchto zkratk objevují rychlé ovládací prvky. Jejich prostřednictvím můžete ovládat probíhající telefonní hovory a média v situacích, kdy příslušná zobrazení či widgety nejsou vidět.





### Hlavní zobrazení

V následujícím seznamu uvádíme hlavní zobrazení používaná na středovém displeji.

#### Výchozí zobrazení

Výchozí zobrazení obsahuje velkou mapu navigace, takže je zároveň zobrazením navigace. Pod mapou najdete widgety s rychlými ovládacími prvky pro média a telefon. K výchozímu zobrazení se z jiných typů zobrazení vrátíte klepnutím na tlačítko pro návrat domů — pod spodním

**Obsah této příručky představuje stav uživatelské příručky v době tisku a v budoucích případech nemusí být zcela platný. Další informace naleznete na první straně, kde je uvedena kompletní poznámka o vyloučení odpovědnosti.**

	pruhem.
<b>Knihovna aplikací</b>	Přes toto zobrazení máte k dispozici příručku, palubní aplikace vozidla a knihovnu aplikací. Toto zobrazení otevřete klepnutím na symbol knihovny aplikací  ve spodním pruhu.
<b>Zobrazení klimatizace</b>	V tomto zobrazení můžete upravovat různá nastavení klimatizace, jako například zapínat a vypínat odmrazování nebo měnit nastavení funkcí klimatizace. Na zobrazení klimatizace přepnete stiskem symbolu ventilátoru  ve spodním pruhu.
<b>Přehled vozidla</b>	V tomto zobrazení vidíte rychlé ovládací prvky, nastavení a uživatelské profily. Společně tak poskytují přehled o vozidlu, na nějž se dostanete stiskem symbolu vozidla  ve spodním pruhu.
<b>Zobrazení rychlých ovládacích prvků</b>	Přes toto zobrazení máte snadný a rychlý přístup k některým funkcím vozidla, jako například sklápění hlavových opěrek. Zobrazení s rychlými ovládacími prvky vyvoláte klepnutím na symbol vozidla  ve spodním pruhu.
<b>Zobrazení s nastaveními</b>	V tomto zobrazení máte k dispozici nejrůznější karty nastavení a zobrazení pro vaše vozidlo. Zobrazení s nastaveními vyvoláte klepnutím na symbol vozidla  ve spodním pruhu.

## Specifická zobrazení

Následující zobrazení se týkají konkrétních funkcí vozidla.

<b>Zobrazení pro nastavování sedadel</b>	V tomto zobrazení můžete nastavovat sedadla. Nastavit můžete například boční podpěru nebo bederní opěrku a prodloužení sedáku.
<b>Zobrazení funkcí parkování</b>	V tomto zobrazení máte k dispozici funkce pro snazší parkování. Po aktivaci zabírá většinu středového displeje. Pokud se zobrazení pro parkování automaticky neobjeví ve chvíli, kdy jej právě potřebujete, můžete jej otevřít ručně stiskem symbolu kamery  v kontextovém pruhu nad spodním pruhem.

### Poznámka

#### Překryvná vrstva pro soustředění řidiče

Obsah zobrazovaný na středovém displeji někdy závisí na tom, zda se vozidlo pohybuje či nikoli. Aby se řidič za jízdy zbytečně nerozptyloval, některá zobrazení nejsou k dispozici, jako například vybraná nastavení. V takových situacích se na středovém displeji zobrazuje speciální vrstva zamezující rozptylování řidiče. Po zastavení vozidla překryvná vrstva zmizí, abyste mohli dané zobrazení používat jako obvykle.

## 3.1.1.2. Stavové symboly na středovém displeji

Stavové symboly se zobrazují ve stavovém pruhu nahoře na středovém displeji. Symboly zprostředkují důležité informace o stavu palubních systémů vozidla.

### Druhy symbolů

Některé stavové symboly, jako například hodiny, se ve stavovém pruhu zobrazují trvale. Jiné jsou viditelné pouze v případě, že je aktivní příslušná funkce, jako například bezdrátové nabíjení. Tyto symboly můžete dokonce i zakázat. Některé symboly informují o výskytu chyby, například při problémech s internetovým připojením.

### Poznámka

Pokud je vám některý ze stavových symbolů nejasný, jeho význam si můžete vyhledat. Se stavovým symbolem se v některých případech nezobrazují žádné další informace ani oznámení.

Níže uvádíme seznam vybraných stavových symbolů, které se mohou ve stavovém pruhu objevit. Seznam není vyčerpávající. Ve stavovém pruhu se navíc mohou zobrazovat stavové symboly aplikací třetích stran.

**Obsah této příručky představuje stav uživatelské příručky v době tisku a v budoucích případech nemusí být zcela platný. Další informace naleznete na první straně, kde je uvedena kompletní poznámka o vyloučení odpovědnosti.**

12:31 Hodiny

Hodiny udávají aktuální čas. Můžete zvolit, zda má čas zobrazovat ve formátu 12 nebo 24 hodin.



Signál mobilního internetového připojení

Mobilní internetové připojení je aktivní a vozidlo jej používá. Počet dílků informuje o síle signálu.



Porucha mobilního internetu

Vyskytl se problém s mobilním internetovým připojením. Pokud se zobrazí tento symbol s uvedeným typem připojení, například 3G nebo LTE, znamená to, že vozidlo je připojeno k síti, ale bez funkčního internetového připojení.



Bez připojení k internetu

Vozidlo není připojeno k internetu.

LTE

Signál mobilního internetového připojení LTE

Vaše vozidlo aktivně používá mobilní internetové připojení LTE.

E

Signál mobilního internetového připojení EDGE

Vaše vozidlo aktivně používá mobilní internetové připojení EDGE.

3G

Signál mobilního internetového připojení 3G

Vaše vozidlo aktivně používá mobilní internetové připojení 3G.

4G

Signál mobilního internetového připojení 4G

Vaše vozidlo aktivně používá mobilní internetové připojení 4G.

R

Aktivní roaming

Je aktivní roaming.



Signál Wi-Fi

Wi-Fi připojení je zapnuté a aktivní. O síle signálu informuje počet dílků. Pokud se nezobrazují žádné dílky, Wi-Fi připojení je aktivní, ale momentálně bez signálu.



Porucha Wi-Fi připojení

Vyskytl se problém s internetovým připojením přes Wi-Fi.



Bluetooth připojeno

Bluetooth je zapnuto a k vozidlu je připojeno nějaké zařízení.



Poloha

Sdílí se vaše poloha.



Bezdrátové nabíjení je aktivní

Zařízení se nabíjí v bezdrátové nabíječce.

### 3.1.1.3. Restartování středového displeje

Středový displej je možné restartovat pomocí tlačítka pro návrat domů pod spodní lištou.

Pokud středový displej vykazuje nějaké problémy, například dochází k zamrznání obrazu nebo nastávají problémy s připojením, může pomoci restartování displeje.

1. Stiskněte a přidržte tlačítko pro návrat domů — pod spodní lištou středového displeje, dokud se displej nevypne.
- > Na středovém displeji se zobrazí logo Volvo, které signalizuje restartování.

---

## 3.1.1.4. Klávesnice

V situacích, kdy je možné zadávat text nebo čísla, se na středovém displeji zobrazuje klávesnice. Některé funkce klávesnice si můžete přizpůsobit v nastaveních.

Klávesnici na displeji lze používat k psaní textu nebo čísel. Například když hledáte cíl v navigační aplikaci nebo zadáváte heslo pro připojení k Wi-Fi.

Rozvržení klávesnice se může měnit podle toho, do jakého vstupního pole text zadáváte.

Klávesnice podporuje alternativní způsoby zadávání textu. Například:

- přejížděním prstem po písmenech,
- převodem řeči na text,
- rukopisem.



Tip

Další klávesnice si můžete stáhnout prostřednictvím obchodu App Store, který najdete v knihovně aplikací.

---

### 3.1.1.4.1. Změna jazyka klávesnice

Jazyk klávesnice pro středový displej můžete změnit přímo na klávesnici.

Jazyk klávesnice změňte v případě, že chcete psát text v jiném jazyku. To může být užitečné při cestování v zahraničí, kdy potřebujete vyhledat cíl nebo adresu v místním jazyku.



Poznámka

Jazyk klávesnice můžete změnit pouze v případě, že je pro klávesnici k dispozici více jazyků. Je-li k dispozici pouze jediný jazyk, symbol pro výběr jazyka se na klávesnici nezobrazuje.

#### Změna jazyka na další dostupný jazyk

1. Stiskněte symbol pro výběr jazyka  dole na klávesnici.
- > Jazyk klávesnice se přepne na další položku ze seznamu dostupných jazyků.

#### Změna jazyka na vybraný dostupný jazyk

2. Stiskněte a přidržte symbol pro výběr jazyka  dole na klávesnici.
- > Zobrazí se seznam dostupných jazyků.

Obsah této příručky představuje stav uživatelské příručky v době tisku a v budoucích případech nemusí být zcela platný. Další informace naleznete na první straně, kde je uvedena kompletní poznámka o vyloučení odpovědnosti.

3. Vyberte jazyk, který chcete používat.

> Jazyk klávesnice se změní na vámi vybraný jazyk.

---

## 3.1.1.4.2. Přidávání a odstraňování jazyků klávesnice

Klávesnice můžete přidávat a odstraňovat prostřednictvím nastavení.

Chcete-li psát v jazyku, který zatím není k dispozici, do klávesnice pro středový displej můžete přidat další jazyky. Pokud naopak nějaký jazyk již nepotřebujete, můžete jej z klávesnice odstranit.

1. Stiskněte symbol vozidla  ve spodním pruhu a otevřete **Nastavení**.

2. Klepněte na **Systém** → **Languages and input** → **Keyboard**.

3. Zvolte klávesnici, kterou si přejete změnit.

4. Vyberte **Languages**.

### Přidání jazyka

5. Stiskněte symbol pro přidání  nad aktuálně dostupnými jazyky a vyhledejte požadovaný jazyk.

6. Vyberte jazyk, který chcete přidat, a poté stiskněte symbol stahování .

> Jazyk se přidá do seznamu jazyků, které na klávesnici můžete používat.

### Odstranění jazyka

7. Stiskněte symbol pro úpravy  nad seznamem aktuálně dostupných jazyků.

8. Ze seznamu dostupných jazyků vyberte ten, který chcete odstranit, a poté klepněte na symbol odpadkového koše .

> Jazyk se odstraní ze seznamu jazyků, které na klávesnici můžete používat.

---

## 3.1.2. Displej řidiče

Na displeji řidiče se zobrazují oznámení a informace související s jízdou i samotným vozidlem.

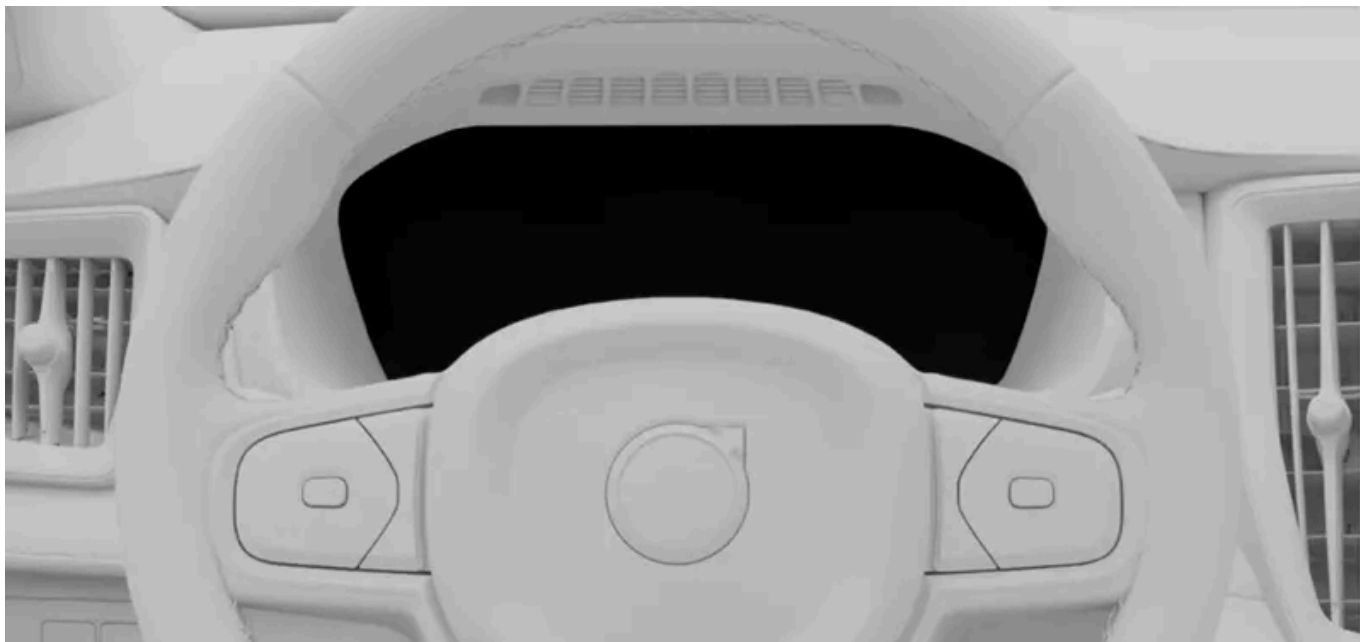

Displej řidiče se nachází za volantem před řidičem.

Displej řidiče se zapíná s otevřením dveří. Pokud jej v krátké době nepoužijete, opět se vypne. Chcete-li displej znovu zapnout, buď otevřete dveře, nebo otočte startérem po směru hodinových ručiček a hned jej pusťte.

K ovládání displeje a nastavování zobrazovaného obsahu slouží tlačítka na volantu.

Na displeji řidiče se mohou zobrazovat tyto informace:

- Varovné symboly a ukazatele
- rychlost,
- Navigace
- oznámení,
- Palivoměr
- Ukazatel baterie
- Denní počítadlo kilometrů

## Režimy displeje

Na výběr jsou dva různé režimy displeje: zjednodušený a mapa. Režim změníte tlačítkem režimu displeje řidiče  na volantu.

**Zjednodušený** Zobrazují se klíčové informace, jako například rychlost a varovné symboly nebo ukazatele.

**Mapa** Na displeji řidiče se zobrazuje aktuální trasa navigace na mapě a nezbytné informace související s jízdou a vozidlem.

### **Varování**

Pokud by se displej řidiče vypnul, nezapínal se nebo byl čitelný pouze zčásti, vozidlo v žádném případě nepoužívejte. Řidič by v takovém případě nedostával varování a informace o stavu vozidla týkající se například brzd, airbagů či dalších bezpečnostních systémů. V případě problémů s displejem řidiče se obraťte na autorizovaný servis Volvo.

### **Tip**

Nastavení displeje řidiče můžete měnit přes středový displej.

## 3.1.2.1. Varovné symboly a ukazatele

O stavu různých systémů vozidla informují symboly na displeji řidiče. Některé ukazují, zda je systém aktivní a správně funguje, jiné zase upozorňují na důležité informace nebo zjištěné závady.

### Typy a barvy ukazatelů

Některé ukazatele představují varování vyžadující okamžitou pozornost, zatímco jiné pouze informují o aktuálním stavu konkrétních funkcí. Míra důležitosti je přibližně vyjádřena barvou ukazatele. Nejdůležitější jsou červené ukazatele. Žlutá barva se používá pro méně urgentní varování a výstrahy. Ukazatele dalších barev zpravidla informují o stavu různých funkcí vozidla.

### **Tip**

Pokud je pro vás ukazatel nesrozumitelný, měli byste si jeho význam vyhledat. U mnoha ukazatelů se současně zobrazuje oznámení s dalšími informacemi.



Varování

Byla zjištěna závada, která by mohla ovlivnit bezpečnost nebo schopnost jízdy vozidla.



Varování brzdové soustavy

Byla zjištěna závada brzdové soustavy. Je nutný neodkladný zásah. Obraťte se na autorizovaný servis Volvo.



Varování parkovací brzdy

Nepřerušované svícení znamená, že je parkovací brzda zatažena. Blikání značí poruchu parkovací brzdy.



Upozornění na poruchu elektroinstalace

Byla zjištěna závada elektroinstalace vozidla. Je nutný neodkladný zásah. Obraťte se na autorizovaný servis Volvo.



Nouzové volání

Vyskytl se problém se systémem nouzového volání vozidla.



Připomínka zapnutí bezpečnostního pásu

Někdo z cestujících není připoután bezpečnostním pásem.

























Varování systému airbagů

Byla zjištěna závada airbagů nebo souvisejících bezpečnostních systémů. Je nutný neodkladný zásah. Obraťte se na autorizovaný servis Volvo.



Výstraha před rizikem srážky

Hrozí riziko srážky s jiným vozidlem, chodcem, cyklistou nebo velkým zvířetem.

	Vysoká teplota spalovacího motoru	Spalovací motor je příliš horký.
	Nízký tlak oleje	Tlak motorového oleje je příliš nízký.
	Informace	Došlo k problému v jednom ze systémů vozidla.
	Varování brzdové soustavy	Byla zjištěna závada brzdové soustavy.
	Varování protiblokovacího systému brzd	Protiblokovací systém brzd je neaktivní. Třecí brzdy fungují i nadále, ale bez funkce ABS.
	Výstraha ohledně systému řízení emisí	Byla zjištěna závada systému řízení emisí. Obratě se na autorizovaný servis Volvo a nechte vozidlo zkontrolovat.
	Závada asistenta pro udržování v jízdním pruhu	Došlo k závadě asistenta pro udržování v jízdním pruhu. <sup>[1]</sup>
	Upozornění na přiblížení k levému pruhu	Jedete příliš blízko nebo přejíždíte pruh na vozovce po levé straně vozidla.
	Upozornění na přiblížení k pravému pruhu	Jedete příliš blízko nebo přejíždíte pruh na vozovce po pravé straně vozidla.
	Varování tlaku vzduchu v pneumatikách	Nepřerušované svícení znamená nízký tlak vzduchu v pneumatikách. Blikání následované trvalým svícením znamená buďto závadu systému, nebo nemožnost tlak vzduchu v pneumatikách změřit.
	Výstraha stabilizačního systému	Blikající symbol značí aktivní zásah stabilizačního systému. Závada systému je indikována trvale rozsvíceným symbolem.
	Vypnutý stabilizační systém	Stabilizační systém je vypnutý.
	Výstraha před sníženým výkonem	Výkon vozidla je snížen.
	Problém systému rizika srážky	Systém rizika srážky není dostupný nebo má omezený výkon.
	Zadní mlhové světlo zapnuto	Zadní mlhové světlo je zapnuté.
	Porucha systému světlometů	Došlo k závadě světlometů.
	Aktivní automatická dálková světla	Používá se automatické přepínání dálkových světel.
	Ruční přepínání dálkových světel	Je aktivní ruční přepínání dálkových světel.
	Automatické přidržení	Funkce automatického přidržení ve svahu je aktivní. Stojící vozidlo se automaticky přibrzďuje.
	Levé směrové světlo	Levé směrové světlo je zapnuto na znamení odbočování vlevo.
	Pravé směrové světlo	Pravé směrové světlo je zapnuto na znamení odbočování vpravo.
	Obrysová světla	Obrysová světla jsou zapnuta.

	Automatické přepínání dálkových světel povoleno	Používá se automatické přepínání dálkových světel.
	Nebyl detekován klíč vozidla.	Vozidlo nebylo při startu schopno detekovat klíč.
	Systém Driver Alert	Je aktivní funkce Driver Alert.
	Nabíjení baterie systému pohonu	Baterie systému pohonu se nabíjí.
	Udržování stavu nabití baterie systému pohonu	Baterie systému pohonu udržuje stav nabití.
	Aktivní asistent udržení v jízdním pruhu a zjištěno levé vodorovné dopravní značení	Je aktivní asistent udržení v jízdním pruhu a bylo zjištěno vodorovné dopravní značení na levé straně vozidla.
	Aktivní asistent udržení v jízdním pruhu a zjištěno pravé vodorovné dopravní značení	Je aktivní asistent udržení v jízdním pruhu a bylo zjištěno vodorovné dopravní značení na pravé straně vozidla.
	Aktivní asistent udržení v jízdním pruhu a zjištěno vodorovné dopravní značení	Je aktivní asistent udržení v jízdním pruhu a bylo zjištěno vodorovné dopravní značení na obou stranách vozidla.
	Je aktivní asistent udržení v jízdním pruhu a nebylo zjištěno žádné vodorovné dopravní značení	Je aktivní asistent udržení v jízdním pruhu a nebylo zjištěno žádné vodorovné dopravní značení.
	Asistent pro udržování v jízdním pruhu je vypnutý	Asistent pro udržování v jízdním pruhu je vypnutý.
	Dešťový senzor	Dešťový senzor je aktivní.

<sup>[1]</sup> Pokud je indikována tato závada, funkce je neaktivní.

## 3.1.2.2. Ukazatel baterie

Ukazatel baterie udává úroveň nabití baterie společně s odhadovaným aktuálním dojezdem vozidla.

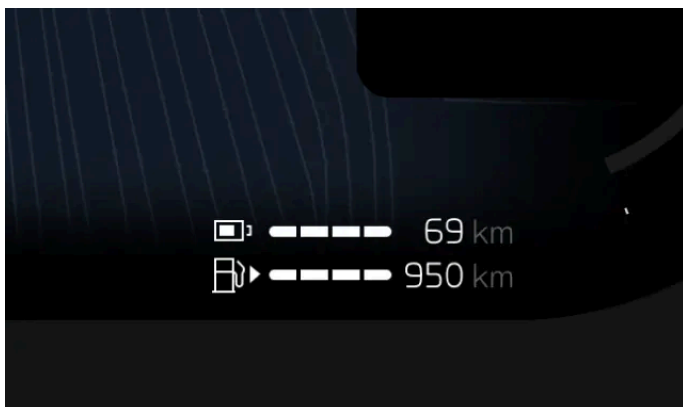

Ukazatel baterie se neustále zobrazuje na displeji řidiče.

## Zbývající kapacita baterie

Obsah této příručky představuje stav uživatelské příručky v době tisku a v budoucích případech nemusí být zcela platný. Další informace naleznete na první straně, kde je uvedena kompletní poznámka o vyloučení odpovědnosti.

Ukazatel baterie udává zbyvajících kapacitu baterie vozidla.

Dojezd informuje o tom, jak daleko při současné úrovni nabití baterie ještě dojedete. Když vozidlo převezmete poprvé, dojezd vychází z homologované průměrné spotřeby vozidla. Poté, co s vozidlem nějakou dobu jezdíte, se dojezd vypočítává podle vašeho obvyklého způsobu jízdy.

**i** Poznámka

Odhad dojezdu podle aktuální kapacity baterie může být ovlivněn způsobem jízdy a vnějšími okolnostmi, jako je například venkovní teplota nebo dlouhodobější rychlá jízda.

### 3.1.2.3. Palivoměr

Palivoměr ukazuje, kolik paliva zbyvá v palivové nádrži i jaký je odhadovaný dojezd.

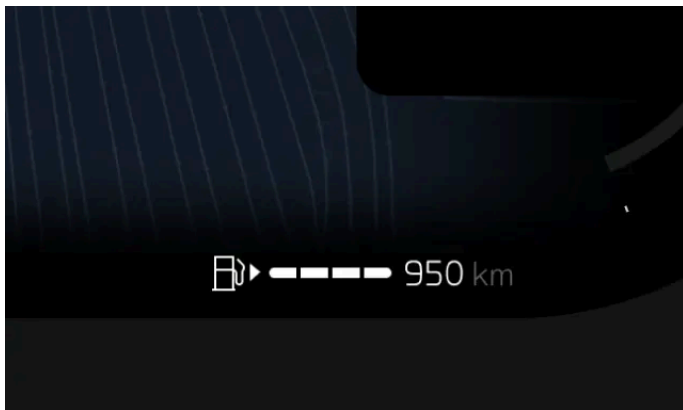

Palivoměr je na displeji řidiče neustále.

#### Zbývajících palivo

Palivoměr ukazuje množství paliva, které vám zbyvá v nádrži. Když palivo dochází, změní symbol palivového čerpadla barvu.

Palivoměr také zobrazuje odhadovaný dojezd, který vám ukáže, jakou vzdálenost ještě můžete ujet, než se nádrž vyprázdní. Tento dojezd vypočítá denní počítadlo kilometrů na základě průměrné spotřeby paliva za posledních 30 km (20 mil) a množství paliva v nádrži. Pokud se místo dojezdu zobrazí přerušovaná čára, znamená to, že zbývajících palivo nestačí pro výpočet dojezdu a měli byste co nejdříve natankovat.

**i** Poznámka

Na odhadovaný dojezd má vliv váš jízdní styl.

### 3.1.2.4. Wattmetr

Obsah této příručky představuje stav uživatelské příručky v době tisku a v budoucích případech nemusí být zcela platný. Další informace naleznete na první straně, kde je uvedena kompletní poznámka o vyloučení odpovědnosti.

Wattmetr ukazuje, jak a kdy se využívá energie z baterie nebo se energie rekuperuje.

Wattmetr se neustále zobrazuje na displeji řidiče. O různých způsobech využívání energie a případných omezeních informují příslušné dílky na wattmetru.

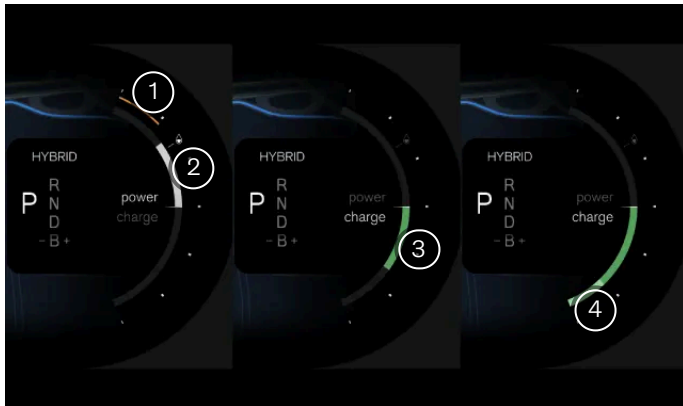

- 1 Vozidlo nedokáže z baterie odebrat standardní množství energie, a dostupný výkon je tak omezen.
- 2 Vozidlo využívá energii k jízdě. Tento dílek se zvětšuje nebo zmenšuje podle množství využívané energie. Jakmile tento dílek přesáhne symbol kapky po straně wattmetru, motor se spustí. Je tomu tak proto, že vozidlo již nedokáže dodávat požadovaný elektrický výkon.
- 3 Vozidlo rekuperuje energii a ukládá ji do baterie. Může se zobrazovat při používání akceleračního nebo brzdového pedálu. Tento dílek se zvětšuje nebo zmenšuje v závislosti na objemu rekuperované energie.
- 4 Používají se třecí brzdy. Tento dílek se může zobrazit při použití třecích brzd nebo za situace, kdy je baterie plně nabitá a další energii již není schopna ukládat. Čím více třecí brzdy používáte, tím větší tento dílek bude.

### 3.1.3. Head-up displej

Head-up displej promítá informace z displeje řidiče na čelní sklo v zorném úhlu řidiče.

Zobrazovací jednotka, která promítá informace přes skleněný kryt, je zabudována do přístrojové desky.

Head-up displej může zobrazovat například tyto informace:

- rychlost,
- Výstrahy
- pokyny navigace.
- telefonní hovory,

V nastaveních můžete upravit jas, polohu a natočení head-up displeje nebo jej můžete zapnout a vypnout.

#### **Poznámka**

Sledování informací na head-up displeji může být za určitých okolností ztíženo. Například:

- při nošení polarizačních slunečních brýlí,
- při sezení mimo středovou osu sedadla,
- za nepříznivých světelných podmínek.

#### **Důležité**

Abyste zamezili poškození displeje, nepokládejte na skleněný kryt žádné předměty a dávejte též pozor, aby na něj nic nespadlo.

### 3.1.3.1. Nastavení head-up displeje

V nastaveních si můžete přizpůsobit jas, polohu a natočení head-up displeje.

1. Stiskněte symbol vozidla  ve spodním pruhu a otevřete **Nastavení**.
2. Klepněte na **Ovládání** → **Osvětlení a displeje** → **Displeje**.
3. U nastavení head-up displeje, které chcete změnit, stiskněte **Upravit**.
4. Pomocí tlačítek po pravé straně volantu upravte nastavení head-up displeje podle potřeby.

### 3.1.4. Nastavení systému

Nastavení systému můžete upravovat, aby vozidlo zobrazovalo informace způsobem, který vám nejvíce vyhovuje.

Měnit můžete nejrůznější nastavení systému, jako například:

- jazyk systému,
- čas a datum,
- jednotky měření,
- jazyky klávesnice.

## 3.1.4.1. Změna času a data

Čas, datum a platné časové pásmo můžete ručně změnit v nastaveních vozidla.

Ve výchozím nastavení vozidlo automaticky mění čas, datum a místní časové pásmo na základě informací z internetu. V nastavení vozidla však můžete tyto informace včetně formátu času změnit i ručně.

1. Stiskněte symbol vozidla  ve spodním pruhu a otevřete **Nastavení**.
  2. Klepněte na **Systém** → **Date and time**.
  3. Pokud jsou povoleny položky **Automatic date and time** a **Automatic time zone**, vypněte je.
  4. Vyberte požadované nastavení a proveďte změny.
- > Změny se zobrazují na displejích.  
Když změníte nastavení času, aktualizují se hodiny ve stavovém pruhu na středovém displeji.



Tip

Formát času můžete přepínat mezi 24hodinovým a 12hodinovým režimem zobrazení.

## 3.1.4.2. Změna jazyka systému

Jazyk systému vozidla můžete změnit v nastaveních.

Chcete-li změnit jazyk aktuálně používaný na rozhraní vozidla, je nutné změnit jazyk systému vozidla.



Důležité

Vyberte pouze takový systémový jazyk, kterému spolehlivě rozumíte. Vozidlo pomocí zpráv předává důležité informace nebo oznámení klíčová z hlediska bezpečnosti, a je proto nezbytné, abyste jim vždy rozuměli.



Poznámka

Když změníte systémový jazyk, změní se i jazyk digitálního asistenta.

1. Stiskněte symbol vozidla  ve spodním pruhu a otevřete **Nastavení**.
2. Klepněte na **Systém** → **Languages and input** → **Languages**.

Obsah této příručky představuje stav uživatelské příručky v době tisku a v budoucích případech nemusí být zcela platný. Další informace naleznete na první straně, kde je uvedena kompletní poznámka o vyloučení odpovědnosti.

3. Zvolte jazyk, na který chcete přepnout.

> Nyní se na displejích používá nově nastavený jazyk.

---

### 3.1.4.3. Změna jednotek systému

V nastaveních můžete změnit používané jednotky měření, jako například rychlost a vzdálenost.



Tip

Při cestování v zahraničí je někdy vhodné změnit měrné jednotky vozidla, aby odpovídaly místnímu značení. Obzvláště užitečné je to v případech, kdy dopravní značení uvádí vzdálenost a rychlost v jiných jednotkách než displeje vozidla.

1. Stiskněte symbol vozidla  ve spodním pruhu a otevřete **Nastavení**.

2. Klepněte na **Systém** → **Units**.

3. Vyberte měrné jednotky, které má vozidlo zobrazovat.

> Vozidlo zobrazuje jednotky v novém formátu.

---

## 3.2. Telefon

Propojte telefon s vozidlem přes Bluetooth, abyste mohli telefon používat i během jízdy. Pomocí telefonu si také můžete číst příručku nebo prostřednictvím aplikace Volvo Cars na dálku ovládat vybrané funkce vozidla.

### Propojení telefonu s vozidlem

Po propojení telefonu s vozidlem přes Bluetooth, můžete telefon ovládat prostřednictvím palubního rozhraní. Dále můžete streamovat různá média přímo z telefonu do vozidla a sdílet jeho internetové připojení.

Přes hlasové ovládání nebo středový displej můžete snadno vyhledávat kontakty, volat nebo přijímat hovory a odpovídat na textové zprávy<sup>[1]</sup> bez jediného doteku telefonu.

### Další využití vašeho telefonu

Telefon můžete s vozidlem používat i v situacích, kdy ve vozidle přímo nejste. Po stažení aplikace Volvo Cars můžete na dálku používat některé funkce vozidla nebo si číst příručku i mimo vozidlo.

<sup>[1]</sup> Týká se pouze telefonů Android nebo telefonů se systémem iOS 13 nebo novějším.

---

## 3.2.1. Připojení telefonu k vozidlu

Po připojení telefonu k vozidlu prostřednictvím Bluetooth můžete telefon používat přes palubní rozhraní.

Ke spárování je nutné, aby bylo zapnuto Bluetooth ve vozidle i na telefonu. Bluetooth podle potřeby zapnete v nastaveních. Zkontrolujte, zda je telefon nastaven jako viditelný pro ostatní, aby jej vozidlo při párování mohlo najít.

1. Stiskněte symbol vozidla  ve spodním pruhu a otevřete **Nastavení**.
  2. Klepněte na **Konektivita** → **Bluetooth**.
  3. Ze seznamu dostupných zařízení zvolte to, které chcete s vozidlem spárovat.
  4. Zkontrolujte, zda ověřovací kód na středovém displeji odpovídá kódu zobrazeném na telefonu.
  5. Potvrďte nastavení a žádosti o oprávnění, které se objeví na vašem telefonu.<sup>[1]</sup>
- > Váš telefon je nyní připojen k vozidlu. Příště se již připojí automaticky, pouze musí být na telefonu zapnuto Bluetooth.

### Poznámka

S vozidlem můžete spárovat více telefonů, ale vždy může být připojen pouze jeden z nich. Chcete-li aktivní telefon změnit, vyberte jej ze seznamu spárovaných zařízení nebo přidejte zařízení nové.

## Problémy s připojením?

Nastanou-li problémy s připojením telefonu k vozidlu přes Bluetooth, zkuste připojit jiný telefon, abyste zjistili, zda se problém týká telefonu, nebo vozidla. Pokud problém přetrvává, odstraňte všechna uložená zařízení v nastaveních Bluetooth vozidla a poté zkuste telefon připojit znovu.

<sup>[1]</sup> Telefon je možné s vozidlem propojit i v případě, že tyto požadavky na oprávnění přeskočíte, ale některé funkce pak budou omezeny.

---

## 3.2.2. Používání telefonu ve vozidle

Telefon můžete ovládat pomocí středového displeje nebo hlasových příkazů.

### **Důležité**

Vždy dodržujte místní zákony a předpisy týkající se používání mobilních telefonů při řízení.

### **Poznámka**





Zde uváděné funkce telefonu budete moci používat až poté, co telefon připojíte k vozidlu prostřednictvím Bluetooth a přijmete požadovaná oprávnění nastavení telefonu.

## Volání

Volat a přijímat hovory ve vozidle můžete různými způsoby. Můžete:

- zvedat a odmítat příchozí hovory přes středový displej,
- volat při řízení tak, že požádáte digitálního asistenta, aby za vás vytočil číslo,
- volat na kontakty prostřednictvím aplikace telefonu na středovém displeji nebo zadávat telefonní čísla pomocí klávesnice na obrazovce.

Příchozí hovory se zobrazují na středovém displeji. Když otevřete palubní aplikaci telefonu při příchozím hovoru, můžete:

- ztlumit nebo zrušit ztlumení mikrofonu ,
- změnit vstup a výstup zvuku, například přes mikrofon a reproduktory vozidla nebo mobilního telefonu ,
- ukončit hovor ,
- použít klávesnici k zadávání čísel, například na pokyn k výběru služby z nabídky .

Pokud během probíhajícího hovoru přijmete druhý telefonický hovor, původní hovor se automaticky přidrží. Mezi dvěma hovory můžete přepínat stiskem symbolu pro přepnutí .

## Textové zprávy

K psaní a odesílání textových zpráv můžete používat digitálního asistenta s hlasovým ovládáním <sup>[1]</sup>. Po přijetí textové zprávy se na středovém displeji zobrazí oznámení s těmito volbami:

- **Play** k přečtení zprávy nahlas pomocí digitálního asistenta,
- **Mute** k ukončení oznamování nových zpráv v rámci této konverzace, a to dokud z vozidla nevystoupíte.

Oznámení také můžete ignorovat a zobrazit si je až později v centru oznámení.

## Procházení a vyhledávání kontaktů

Pomocí palubní aplikace telefonu můžete vyhledat konkrétní kontakt:

- stiskem symbolu vyhledávání ,
- otevřením karty kontaktů a zadáním hledaného jména,
- přejít na kartu klávesnice a zadat konkrétní číslo.

Dále můžete požádat digitálního asistenta, aby kontakt našel za vás.

Obsah této příručky představuje stav uživatelské příručky v době tisku a v budoucích případech nemusí být zcela platný. Další informace naleznete na první straně, kde je uvedena kompletní poznámka o vyloučení odpovědnosti.

[1] Týká se pouze telefonů Android nebo telefonů se systémem iOS 13 nebo novějším.

---

### 3.2.3. Přepínání mezi spárovanými telefony

V nastaveních vozidla můžete změnit, se kterým spárovaným telefonem bude vozidlo propojeno.

K vozidlu můžete připojovat různé telefony a vozidlo si tato připojení zapamatuje. V jednom okamžiku však může být aktivní pouze jedno připojení.

Chcete-li ve vozidle přepnout připojení přes Bluetooth na nové zařízení, je nutné nejprve toto zařízení s vozidlem spárovat. To provedete v nastaveních vozidla.

Před přepínáním na jiné spárované zařízení nejprve zkontrolujte, zda je na cílovém zařízení zapnuto Bluetooth.

1. Stiskněte symbol vozidla  ve spodním pruhu a otevřete **Nastavení**.
2. Klepněte na **Konektivita** → **Bluetooth**.
3. Vyberte název telefonu, ke kterému se chcete připojit.
4. Vyberte služby, které se mají v telefonu používat, např. média nebo telefonování.



Tip

V zobrazení telefonu na středovém displeji také můžete přepínat mezi zařízeními stiskem symbolu pro přepnutí .

Pokud zařízení, na něž se chcete přepnout, v seznamu spárovaných zařízení nevidíte, zkuste jej s vozidlem spárovat znovu.

---

### 3.2.4. Apple CarPlay

Připojte telefon USB kabelem a zapněte Apple CarPlay, abyste mohli svůj iPhone používat přes palubní rozhraní vozidla.

Technologie Apple CarPlay umožňuje používat zařízení iPhone přes palubní rozhraní vozidla. Vybrané komunikační funkce, navigaci a aplikace médií na iPhonu můžete používat přes středový displej vozidla nebo pomocí tlačítek na volantu a hlasového ovládání.

### **Důležité**

#### Místní zákony a předpisy

Vždy dodržujte místní zákony a předpisy týkající se používání mobilních telefonů při řízení.

#### Obsah CarPlay

Volvo nenese jakoukoli odpovědnost za obsah dostupný prostřednictvím Apple CarPlay.

### **Poznámka**

#### Kompatibilita telefonu a podporované aplikace

Apple CarPlay podporuje pouze zařízení iPhone. Některé modely iPhone však podporovány být nemusí. Chcete-li zjistit, zda je váš iPhone s vozidlem kompatibilní, případně získat další informace o podporovaných aplikacích, navštivte webové stránky Apple: [www.apple.com/ios/carplay](https://www.apple.com/ios/carplay) [<https://www.apple.com/ios/carplay>].

### **Tip**

#### CarPlay není nainstalováno?

Pokud CarPlay není ve vašem vozidle nainstalováno, můžete instalaci provést později. Požádejte prodejce Volvo, aby CarPlay do vašeho vozidla nainstaloval.

#### Pravidelně telefon aktualizujte

Pravidelně aktualizujte svůj iPhone včetně aplikací, abyste vždy používali nejnovější verze.

## Připojte iPhone a spusťte CarPlay

### **Poznámka**

#### Deaktivujte Bluetooth a začněte používat CarPlay

CarPlay nemůžete ve vozidle používat současně s Bluetooth. Chcete-li používat CarPlay, vypněte Bluetooth ve vozidle.

#### Aktivujte Siri a užívejte si internetové připojení

Abyste mohli používat CarPlay, musíte v iPhone aktivovat Siri nebo mít aktivní internetové připojení.

Propojte iPhone s vozidlem pomocí kabelu typu USB-C/lightning, který zapojte do bílé označeného USB portu v kabině vozidla. Pokud CarPlay používáte poprvé, musíte nejdříve přijmout podmínky na středovém displeji. Teprve pak se CarPlay spustí. Pokud jste CarPlay už používali, spustí se po připojení telefonu k vozidlu automaticky.

## Zobrazení CarPlay

Zobrazení CarPlay aktivujete otevřením aplikace CarPlay z knihovny aplikací. Pokud se v kontextovém pruhu zobrazuje symbol CarPlay , uvedené zobrazení zapnete i stiskem tohoto symbolu.

Zobrazení CarPlay po aktivaci zabírá celý středový displej. I nadále se však zobrazuje spodní pruh, kontextový pruh a stavový pruh, abyste se mohli kdykoli vrátit do systému vozidla.

## Navigace prostřednictvím CarPlay

Prostřednictvím Apple CarPlay můžete ve vozidle používat navigační aplikace ze svého iPhone. Když přes CarPlay spustíte navigaci do cíle, příslušné pokyny navigace můžete sledovat v zobrazení CarPlay na středovém displeji a na displeji řidiče. Sledujete-li navigaci v navigační aplikaci samotného vozidla a následně spustíte jinou trasu navigace přes CarPlay, navigace na displeji řidiče přes aplikaci vozidla se sama ukončí.

## Používání Siri

Chcete-li místo vestavěného digitálního asistenta vozidla používat Siri, při zapnutém CarPlay stiskněte a přidržte tlačítko hlasového ovládání  na volantu.

Prostřednictvím Siri můžete číst, psát a odesílat zprávy. Siri bude číst a psát zprávy v jazyce, který byl vybrán v nastaveních Siri na zařízení iPhone. Když napíšete zprávu prostřednictvím Siri, na středovém displeji vozidla se tato zpráva nezobrazí, ale na iPhone vidět bude.

---

## 3.2.5. Android Auto™

Připojte telefon USB kabelem a zapněte Android Auto™, abyste mohli svůj telefon s operačním systémem Android™ používat přes palubní rozhraní vozidla.

Android Auto je jednou z možností jak používat telefon s operačním systémem Android prostřednictvím rozhraní vozidla. Díky systému Android Auto máte na středovém displeji i pomocí tlačítek na volantu bezpečný přístup ke komunikačním, navigačním a mediálním aplikacím svého telefonu.

### **Důležité**

#### Místní zákony a předpisy

Vždy dodržujte místní zákony a předpisy týkající se používání mobilních telefonů při řízení.

#### Obsah systému Android Auto

Volvo nenese jakoukoli odpovědnost za obsah dostupný prostřednictvím Android Auto.

### Poznámka

#### Kompatibilita telefonu a podporované aplikace

Systém Android Auto funguje pouze s telefony s operačním systémem Android, nikoli však se všemi modely telefonů. Chcete-li zjistit, zda je váš telefon s vozidlem kompatibilní, případně získat další informace o podporovaných aplikacích, navštivte webové stránky Android Auto: [www.android.com/auto/](http://www.android.com/auto/) [<https://www.android.com/auto/>].

#### Ochranné známky společnosti Google a kompatibilita

Google, Android a Android Auto jsou ochranné známky společnosti Google LLC. Potřebujete kompatibilní telefon se systémem Android a kompatibilní aktivní datový tarif.

### Tip

#### Pravidelně telefon aktualizujte

Pravidelně svůj telefon včetně aplikací aktualizujte, abyste vždy používali nejnovější verze.

## Připojte telefon a spusťte Android Auto

### Poznámka

#### Nainstalujte si do telefonu aplikaci Android Auto a mějte aktivní připojení k internetu

Abyste mohli používat aplikaci Android Auto, musíte ji mít v telefonu nainstalovanou a musíte mít aktivní připojení k internetu.

Propojte telefon s vozidlem pomocí vhodného USB kabelu, který zapojte do bíle označeného USB portu ve vozidle. Pokud Android Auto používáte poprvé, musíte nejdříve přijmout podmínky na středovém displeji. Teprve pak se Android Auto spustí. Pokud jste Android Auto už používali, spustí se po připojení telefonu k vozidlu automaticky.

## Zobrazení Android Auto

Zobrazení Android Auto aktivujete otevřením aplikace Android Auto z knihovny aplikací. Pokud se v kontextovém pruhu zobrazuje symbol Android Auto , uvedené zobrazení zapnete i stiskem tohoto symbolu.

Zobrazení Android Auto po aktivaci zabírá celý středový displej. I nadále se však zobrazuje spodní pruh, kontextový pruh a stavový pruh, abyste se mohli kdykoli vrátit do systému vozidla.

## Navigace se systémem Android Auto

Prostřednictvím systému Android Auto můžete používat navigaci v telefonu. Když přes Android Auto spustíte navigaci do cíle, příslušné pokyny navigace můžete sledovat v zobrazení Android Auto na středovém displeji a na displeji řidiče. Sledujete-li navigaci v navigační aplikaci samotného vozidla a následně spustíte jinou trasu navigace přes Android Auto, navigace na displeji řidiče přes aplikaci vozidla se sama ukončí.

## Používání Asistenta Google

V systému Android Auto můžete hlasem komunikovat s Asistentem Google a provádět úkoly, abyste se mohli soustředit na řízení. Chcete-li použít Asistenta Google, stačí mít aktivní Android Auto a říct "Hey Google" nebo stisknout a podržet tlačítko hlasového ovládání  na volantu.

Asistenta Google můžete používat například k posílání zpráv, zjišťování pokynů na cestu nebo ovládání médií.

---

## 3.3. Zvuk a média

Systém ozvučení vozidla umožňuje poslech hudby a médií. Charakter zvuku můžete změnit v nastaveních.

### Nastavení zvuku

Ozvučení kabiny si můžete přizpůsobit pomocí nejrůznějších nastavení zvuku.

### Rádio a přehrávače médií

K poslechu živého rozhlasového vysílání slouží předinstalovaná aplikace rádia. Dále můžete streamovat média z telefonu do vozidla prostřednictvím Bluetooth přehrávače.



Tip

Další aplikace třetích stran pro média si můžete stáhnout prostřednictvím obchodu s aplikacemi ve vozidle.

### Ovládání funkcí pro přehrávání médií

Při přehrávání médií můžete používat různé způsoby ovládání:

- ovládací prvky pro přehrávání médií na středovém displeji,
- otočný ovladač a tlačítka pod středovým displejem,
- tlačítka na volantu,
- hlasové ovládání.

---

### 3.3.1. Rádio

K poslechu živého rozhlasového vysílání ve vozidle slouží předinstalovaná aplikace rádia.

#### Propojení stanic DAB vysílání a FM rádia

Po propojení DAB a FM je vozidlo schopno automaticky vybrat nejsilnější signál ze zdrojů DAB vysílání a propojených stanic FM rádia. Propojení je možné zapnout nebo vypnout v nastaveních aplikace rádia.

#### Rozhlasová hlášení

Při poslechu rádia může být vysílání občas přerušeno hlášením. Hlášení může doprovázet i oznámení na středovém displeji. Zamítnutím sdělení na displeji můžete příslušné hlášení ukončit a pokračovat v poslechu rádia.

V nastaveních můžete zvolit, která rozhlasová hlášení chcete slyšet. Stiskněte symbol  nahoře v aplikaci rádia a poté hlášení zapněte nebo vypněte.

## Oblíbené rozhlasové stanice

Do seznamu oblíbených rozhlasových stanic si pro urychlení můžete přidat vlastní volby.





Tip

Další aplikace rádia najdete v obchodu s aplikacemi, odkud si je poté můžete stáhnout.

### 3.3.1.1. Přidávání oblíbených rozhlasových stanic

Do seznamu oblíbených položek v aplikaci rádia si můžete přidat vlastní stanice.

Přidáním často poslouchaných stanic do oblíbených položek si usnadníte přepínání na tyto stanice.

1. Stiskněte symbol knihovny aplikací  ve spodním pruhu a otevřete aplikaci rádia.
  2. Ze seznamu aktuálně dostupných stanic rádia zvolte tu, kterou chcete přidat do oblíbených.
  3. Stiskněte symbol hvězdičky  napravo od názvu stanice.
- > Symbol hvězdičky stanice změní vzhled a příslušná rozhlasová stanice se objeví v seznamu oblíbených.

Chcete-li stanici odstranit ze seznamu oblíbených, jednoduše klepněte na hvězdičku vedle názvu stanice.

### 3.3.1.2. Propojení stanic DAB a FM

Propojení stanic DAB a FM je možné zapnout či vypnout v nastaveních aplikace rádia.

FM stanice s odpovídající stanicí DAB, případně naopak, je často možné v aplikaci rádia propojit. Po propojení dvou zdrojů rozhlasového vysílání může vozidlo automaticky přepínat mezi stanicemi DAB a FM, aby se vždy používal zdroj s nejlepším signálem.

1. Stiskněte symbol knihovny aplikací  ve spodním pruhu a otevřete aplikaci rádia.

2. Stiskem symbolu nastavení  otevřete nastavení rádia.
  3. Zapněte nebo vypněte propojení DAB a FM.
- > Po zapnutí se v aplikaci rádia zobrazuje vždy jen jedna karta rozhlasové stanice.  
Po vypnutí se v aplikaci rádia zobrazuje vždy samostatná karta stanice DAB a stanice FM.

 **Poznámka**

V některých případech nelze odpovídající stanice DAB a FM propojit, a ty se pak zobrazují jako samostatné stanice.

---

## 3.3.2. Nastavení zvuku

V nastaveních můžete měnit a upravovat nejrůznější volby týkající se zvuku.

### Zaměření zvuku

Volit můžete ze čtyř možností pro zaměření zvuku: vše, řidič, vpředu a vzadu. Výchozí volba „Vše“ znamená, že zvuk není zaměřen žádným konkrétním směrem. Ozvučení je neutrální, se srovnatelnými vlastnostmi na předních i zadních sedadlech. Nastavení pro řidiče koncentruje zvuk k sedadlu řidiče. Nastavení pro předek vozidla koncentruje zvuk k předním sedadlům; nastavení pro zadní část kabiny naopak k zadním sedadlům.

Pokud jako preferované nastavení zvolíte nastavení pro řidiče nebo „Vše“, můžete též zapnout prostorové ozvučení a upravit příslušné volby.

### Charakter zvuku

Zde můžete ovlivnit zvuk médií úpravou hodnot souvisejících s barvou zvuku.

### Hlasitost

Hlasitost různých druhů zvuku upravíte pomocí středového displeje, například pro:

- média,
- vyzváněcí tóny,
- volání,
- hlasového asistenta,
- Navigace
- oznámení,
- parkovacího asistenta.



Tip

Hlasitost je možné upravovat i dalšími způsoby. Můžete otočit knoflíkem médií pod středovým displejem nebo stisknout tlačítka na pravé straně volantu.

---

### 3.3.3. přehrávače médií,

Ve vozidle je předinstalován přehrávač médií. Aplikace pro média od jiných dodavatelů si můžete stáhnout v obchodu s aplikacemi v knihovně aplikací.

Ve vozidle je v knihovně aplikací předinstalován Bluetooth přehrávač.

Pomocí aplikace přehrávače můžete do vozidla streamovat média z libovolného zařízení připojeného přes Bluetooth.

---

## 3.4. Palubní aplikace

Všechny aplikace vozidla najdete v knihovně aplikací.

Knihovnu aplikací otevřete stiskem příslušného symbolu ve spodním pruhu.



Symbol knihovny aplikací

Některé aplikace jsou předinstalovány z výroby, jako např. média Bluetooth, Mapy Google a Asistent Google. Nové aplikace můžete vyhledat a stáhnout přes obchod Google Play, který též najdete v knihovně aplikací.

---

### 3.4.1. Stahování aplikací

Do vozidla si můžete stáhnout další aplikace z obchodu s aplikacemi, který najdete v knihovně aplikací.

Některé aplikace již byly do vozidla předinstalovány, ale další najdete v obchodu s aplikacemi, odkud si je můžete stáhnout.

Aplikace je možné stahovat pouze za podmínky, že vozidlo stojí na místě a je připojeno k internetu.

1. Stiskněte symbol knihovny aplikací  ve spodním pruhu.
2. Klepnutím na **Získat další aplikace** otevřete obchod s aplikacemi.

Obsah této příručky představuje stav uživatelské příručky v době tisku a v budoucích případech nemusí být zcela platný. Další informace naleznete na první straně, kde je uvedena kompletní poznámka o vyloučení odpovědnosti.

 **Poznámka**

Obchod Google Play je možné otevřít za podmínky, že je aktuální uživatelský profil přihlášen k účtu Google.

3. Vyhledejte aplikaci, kterou chcete stáhnout.
  4. Požadovanou aplikaci si stáhněte a nainstalujte.
- > Po stažení a nainstalování se aplikace objeví v knihovně aplikací.

## 3.4.2. Odinstalování aplikací

Aplikace, které v knihovně aplikací nechcete nebo je nebudete používat, můžete odinstalovat.

 **Poznámka**

Odinstalovat není možné ty aplikace, které byly ve vozidle předinstalovány, jako například telefon a rádio.

1. Stiskněte symbol knihovny aplikací  ve spodním pruhu.
  2. Vyhledejte aplikaci, kterou chcete odinstalovat, a poté stiskněte a přidržte ikonu aplikace, dokud se neobjeví nabídka.
  3. Vyberte z nabídky volbu **Odinstalovat**.
  4. Stiskem **Uninstall** přejdete k odinstalování aplikace.
- > Aplikace se odinstaluje a z knihovny aplikací zmizí.

 **Tip**

Aplikaci můžete odinstalovat i v nastaveních ochrany soukromí tak, že stisknete volbu **Zobrazit všechny aplikace** a vyberete aplikaci, kterou chcete odinstalovat.

## 3.5. Konektivita a software

Po připojení k internetu budete moci vozidlo lépe využívat. Další výhodou je poskytování softwarových aktualizací na dálku (over-the-air).

### Připojení k internetu

Obsah této příručky představuje stav uživatelské příručky v době tisku a v budoucích případech nemusí být zcela platný. Další informace naleznete na první straně, kde je uvedena kompletní poznámka o vyloučení odpovědnosti.

Vozidlo je možné připojit k internetu přes Wi-Fi, prostřednictvím mobilního telefonu připojeného přes Bluetooth, případně pomocí vestavěného mobilního připojení vozidla<sup>[1]</sup>.

## Aktualizace softwaru

Aktualizace over-the-air udržují software vozidla vždy v aktuální verzi.

<sup>[1]</sup> Dostupnost může záviset na konkrétním trhu.

---

### 3.5.1. Připojení k internetu

Připojením vozidla k internetu zpřístupníte některé funkce a aktualizace softwaru vozidla over-the-air.

Vozidlo můžete k internetu připojit různými způsoby. Pokud je dostupný více než jeden způsob připojení k internetu, prioritně se použije:

- síť Wi-Fi,
- Sdílené připojení telefonu přes Bluetooth
- Mobilní síť<sup>[1]</sup>

#### Wi-Fi

Vozidlo můžete připojovat k internetu prostřednictvím sítě Wi-Fi. Vozidlo se může k síti automaticky připojit vždy, když je v jejím dosahu.

#### Sdílené připojení telefonu přes Bluetooth

Po propojení telefonu s vozidlem přes Bluetooth může vozidlo používat mobilní internetové připojení telefonu. K tomuto účelu je nutné v nastaveních konektivity vozidla povolit sdílené připojení přes Bluetooth konkrétního telefonu. Sdílení internetového připojení prostřednictvím hotspotu musí být podporováno telefonem i poskytovatelem mobilní sítě.

#### Mobilní síť<sup>[1]</sup>

Vaše vozidlo pro připojování k mobilní síti používá vestavěný modem. Mobilní internetové připojení je nastaveno ještě před předáním vozidla a poskytuje se po několik let zdarma. K internetu se vozidlo může připojovat vždy, když má aktivní mobilní tarif a je v oblasti se síťovým pokrytím. Informace o službách mobilního připojení pro vaše vozidlo vám poskytne autorizovaný servis Volvo.

Vozidlo podporuje různé mobilní sítě až po 4G (včetně). Dostupné rychlosti mobilní sítě závisejí na SIM kartě nainstalované ve vašem vozidlu.

 **Poznámka**

### Souhlas s podmínkami používání internetu

Před používáním mobilního internetu je nezbytné přijmout příslušné podmínky používání internetu. Potvrďte souhlas otevřením položky **Smluvní podmínky používání internetu** v nastaveních ochrany soukromí a zároveň zkontrolujte, zda jste vyjádřili souhlas s podmínkami.

### Podmínky a omezení mobilního připojení

- Vozidlo se musí nacházet v oblasti pokryté mobilním signálem.
- Služby mobilního připojení musí zahrnovat oblast, ve které se vozidlo nachází.
- Signál mobilní sítě může být zeslaben nebo blokován různými překážkami, jako například budovami, kopci či horami.

## Nastavení internetového připojení

Nastavení konektivity najdete na středovém displeji.

<sup>[1]</sup> Dostupnost se může lišit v závislosti na konkrétním trhu.



## 3.5.1.1. Internetové připojení pomocí telefonu přes Bluetooth

Telefon je možné propojit s vozidlem přes Bluetooth a následně s vozidlem sdílet internetové připojení telefonu.

### **Poznámka**

Sdílení internetového připojení telefonu s vozidlem má vliv na čerpání mobilních dat. U některých mobilních operátorů nemusí být takový způsob využívání dat povolen. Objem dostupných dat může být omezen, případně vám mohou být operátorem za tato data účtovány další poplatky. Proto než sdílení dat přes Bluetooth zapnete, doporučujeme zjistit si aktuální podmínky operátora pro čerpání dat.

Abyste mohli sdílet internetové připojení svého telefonu, je nutné telefon připojit k vozidlu přes Bluetooth.

1. Stiskněte symbol vozidla  ve spodním pruhu a otevřete **Nastavení**.
  2. Klepněte na **Konektivita** → **Bluetooth**.
  3. Stiskněte symbol sdílení připojení přes Bluetooth  pro telefon, jehož mobilní datové připojení chcete sdílet.
  4. Stiskem **Přijmout** pak funkci sdílení připojení aktivujete.
- > Symbol sdílení připojení přes Bluetooth změní barvu na znamení toho, že sdílení je nyní aktivní.

## 3.5.1.2. Internetové připojení přes Wi-Fi

Vozidlo lze připojit k internetu přes Wi-Fi.

### **Poznámka**

K nové síti Wi-Fi se můžete připojit pouze za podmínky, že vozidlo stojí na místě. Chcete-li se připojit k Wi-Fi za jízdy, můžete použít pouze některou z uložených sítí.

1. Stiskněte symbol vozidla  ve spodním pruhu a otevřete **Nastavení**.
2. Klepněte na **Konektivita** → **Wi-Fi**.
3. Pokud je Wi-Fi připojení vypnuté, zapněte jej.
4. Vyberte síť Wi-Fi, ke které se chcete připojit.
5. Na klávesnici na středovém displeji zadejte heslo k Wi-Fi a stiskněte **Hotovo**.

> Vozidlo se připojí k Wi-Fi.

---



## 3.5.2. Restartování modulu konektivity vozidla

Modul konektivity vozidla je možné restartovat pomocí tlačítka maximálního odmrazování na tlačítkovém panelu pod středovým displejem.

Pozorujete-li problémy s připojením vozidla k internetu, například když připojení vypadává, možným řešením je restartování vozidla.

### **Varování**

Při restartování modulu konektivity musí být vozidlo zaparkováno, protože automatický kolizní alarm spojený s pomocí v nouzi bude během restartování neaktivní.

1. Stiskněte a přidržte tlačítka maximálního odmrazování  na tlačítkovém panelu pod středovým displejem. Toto tlačítko držte stisknuté, dokud nezačne blikat tlačítko SOS na stropě kabiny.
  2. Nyní tlačítka maximálního rozmrazování  uvolněte.
- > Modul konektivity vozidla se restartuje.
3. Počkejte několik minut, dokud se připojení neobnoví.

## Připojení k internetu stále nefunguje?

Pokud připojení k internetu nezačne fungovat ani po dvou dnech, zkuste modul konektivity opět restartovat. Pokud se problém ani poté nevyřeší, obraťte se na autorizovaný servis Volvo.

---

## 3.5.3. Aktualizace over-the-air

Aktualizace over-the-air udržují software vozidla vždy v aktuální verzi.

Vozidlo připojené k internetu může využívat dálkové aktualizace over-the-air<sup>[1]</sup>, díky nimž je software vozidla neustále aktuální. Vozidlo vám sdělí, až si bude možné stáhnout a nainstalovat aktualizaci.

Dostupnost nových aktualizací softwaru můžete ověřit prostřednictvím nabídky **Systém** → **Detaily systému** → **Aktualizace softwaru** v nastaveních.

## Stahování aktualizací softwaru

Aby bylo možné stáhnout aktualizaci softwaru, musí být vozidlo připojeno k mobilnímu internetu a musíte schválit používání připojených služeb. Vozidlo stáhne aktualizaci pomocí mobilní sítě.

### Poznámka

Při stahování aktualizací softwaru mohou být účtovány poplatky za používání dat. Odvíjí se to od toho, jaké využití dat je zahrnuto ve vaší smlouvě o mobilním internetu.

## Instalace aktualizací softwaru

Po vydání nové aktualizace softwaru ji vozidlo stáhne, ale samo ji instalovat nebude. Instalaci musíte spustit sami, a to buď přes oznámení na středovém displeji, nebo v zobrazení softwarových aktualizací. Aktualizaci můžete také odložit na nainstalovat ji později.

Během instalace aktualizace softwaru nemůžete používat funkce vozidla, a proto se ujistěte, že během instalace vozidlo nebudete vůbec potřebovat. Proces instalace začne až poté, co vystoupíte z vozidla a zamknete jej. Pokud do několika minut po spuštění instalace vozidlo nezamknete, aktualizace se zruší a budete moci ji zkusit nainstalovat později.

### Poznámka

Pokud se během instalace skutečně budete muset dostat do vozidla, použijte k jeho otevření odnímatelnou čepel standardního klíče.

### Poznámka

#### Problémy při instalaci

Některé aktualizace není možné instalovat vlastními silami. V takových případech se na středovém displeji vždy zobrazí oznámení s pokynem jak dále postupovat.

#### Nepoužívejte port diagnostiky

Při probíhající aktualizaci softwaru nikdy nepoužívejte port diagnostiky. Používání portu diagnostiky během instalace by mohlo ovlivnit systémy vozidla i samotnou aktualizaci softwaru.

#### Nepřipojujte ani neodpojujte nabíjecí kabel

Při instalaci aktualizace softwaru nepřipojujte ani neodpojujte nabíjecí kabel.

<sup>[1]</sup> OTA

## 3.6. Hlasové ovládání

Při hlasové komunikaci s vozidlem pomocí digitálního asistenta není nutné sundávat ruce z volantu.

Obsah této příručky představuje stav uživatelské příručky v době tisku a v budoucích případech nemusí být zcela platný. Další informace naleznete na první straně, kde je uvedena kompletní poznámka o vyloučení odpovědnosti.

Digitální asistent umožňuje zadávat nejrůznější úlohy hlasem, jako například hledat na internetu nebo zjišťovat předpovědi počasí. Hlasem dále můžete komunikovat s vozidlem a ovládat mnoho funkcí, jako například:

- přehrávač médií,
- Telefon
- Navigace
- Klima v kabině vozidla

## Hlasová komunikace s digitálním asistentem

Asistent rozumí běžné řeči, a není tak nutné znát žádné konkrétní hlasové příkazy. Když asistenta o cokoli požádáte, reaguje potvrzením toho, co jste řekli, s následným vykonáním požadované úlohy. Pokud by vám nerozuměl, dá vám vědět.

### Poznámka

- Funkci hlasového ovládání zajišťuje třetí strana. Dostupnost funkcí a způsob používání i fungování se může lišit v závislosti na čase a dané oblasti.
- Konkrétní nabídka funkcí může být ovlivněna kvalitou internetového připojení.

## 3.6.1. Používání hlasového ovládání

Mnoho funkcí vozidla je možné ovládat a používat hlasem prostřednictvím digitálního asistenta.

Konkrétní hlasový příkaz při práci s digitálním asistentem je nutné použít pouze k jeho zapnutí. Po zapnutí asistenta již můžete mluvit a zadávat pokyny přirozenou řečí.

### Poznámka

Asistent Google zatím není dostupný pro všechny jazyky. Další informace naleznete na stránkách [support.google.com](https://support.google.com) [<https://support.google.com>]. Můžete též zkusit jiný jazyk, který ovládáte.

1. Asistenta Google zapnete tak, že řeknete „**Ok Google**“ nebo „**Hey Google**“.  
> Asistent potvrdí, že poslouchá.
2. Při zadávání pokynů digitálnímu asistentovi mluvíte přirozeným jazykem.



Tip

### Další způsoby aktivace

Digitálního asistenta můžete aktivovat i stiskem tlačítka hlasového ovládání na volantu  nebo prostřednictvím středového displeje.

### Přihlášení k účtu Google

Když se přihlásíte přes účet Google, po připojení vozidla online bude Asistent Google lépe přizpůsoben vašim potřebám. Můžete tak například snadno volat na kontakty uložené pod účtem Google nebo kontrolovat události v Kalendáři Google.

## 4. Pohodlí a klima v interiéru

Seznamte se s kabinou vozidla a ovládacími prvky pro nastavení sedadel, klimatizaci a okna.



Vaše vozidlo je vybaveno řadou funkcí na pomoc při řízení. Zatímco některé funkce slouží hlavně ke zvýšení pohodlí, jiné zlepšují váš výhled z vozidla. Přečtěte si tuto část příručky, kde najdete informace užitečné ke zvýšení pohodlí při řízení.

---

### 4.1. Interiér

Seznamte se s uspořádáním interiéru a některými praktickými řešeními, jako například držáky nápojů a nabíjecími porty pro vaše zařízení.



## Prohlídka interiéru

Doporučujeme seznámit se s vybranými částmi, na jejichž názvy a umístění se odkazujeme v celé příručce.

<b>Prostor pro cestující</b>	Prostor pro cestující je rozdělen na prostor pro přední a zadní cestující.
<b>Kufr</b>	Kufr, nebo také zavazadlový prostor, je místo za zadními sedadly, do nějž zpravidla přistupujete zezadu.
<b>Přístrojová deska</b>	Přístrojová deska zahrnuje sestavy panelů a součástí před řidičem a předním spolujezdcem. Jsou zde umístěny klíčové součásti pro komunikaci s vozidlem a jeho ovládání, jako například displeje, volant, výdechy ventilace nebo příruční schránka.
<b>Tunelová konzola</b>	Tunelová konzola je zabudována mezi předními sedadly. Naleznete zde úložný prostor, bezdrátovou nabíječku, elektrickou zásuvku, zdířky USB a držák nápojů.
<b>Ovládací panel ve dveřích</b>	Na všech dveřích je skupina ovládacích prvků pro okna a zámky.

### Poznámka

Ve spodní části úložného prostoru tunelové konzoly se nachází záložní čtečka klíčů.

## 4.1.1. Používání bezdrátové nabíječky

Bezdrátová nabíječka slouží k nabíjení zařízení podporujících standard Qi, jako například telefonů.

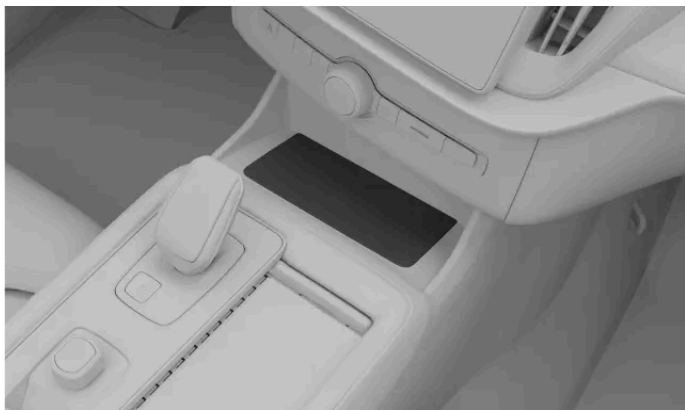

Bezdrátovou nabíječku je možné použít pouze v případě, že zařízení podporuje standard bezdrátového nabíjení Qi. Dále na zařízení<sup>[1]</sup> i samotné nabíječce zkontrolujte, zda je bezdrátové nabíjení povoleno. Nabíječku případně povíte na středovém displeji.

 **Varování**

Bezdrátové nabíjení může ovlivňovat funkci kardiostimulátorů nebo jiných lékařských implantátů. Pokud je používáte, před použitím bezdrátové nabíječky se poraďte se svým lékařem.

 **Důležité**

#### NFC karty a nabíjení

Mezi bezdrátovou nabíječku a zařízení, které se má nabíjet, nikdy nepokládejte karty komunikující přes NFC<sup>[2]</sup>, jako například elektronické platební karty. Mohly by se poškodit.

Pokud v pouzdru s telefonem máte nějaké karty nebo elektronické vybavení, před nabíjením je vyndejte, nebo alespoň zajistěte, aby nebyly mezi telefonem a nabíječkou.

Před nabíjením zařízení zkontrolujte, zda na nabíječce neleží jiné předměty.

1. Položte zařízení doprostřed nabíječky.



Zařízení se začne nabíjet a ve stavovém pruhu na středovém displeji se zobrazí symbol nabíjení.

 **Varování**

Při vystupování z vozidla nikdy nenechávejte telefon ležet na bezdrátové nabíječce.

### **Poznámka**

- Nabíjení různých zařízení může probíhat různým způsobem. Nabíjení se nemusí pokaždé ihned spustit a lišit se může i doba nabíjení.
- Během nabíjení se zařízení může zahřívat. Nejde o nic neobvyklého a není důvod k obavám. V případě příliš vysoké teploty baterie zařízení se nabíjení vypne.

## Co dělat, když se zařízení nenabíjí

Zjistí-li nabíječka nějaký problém s nabíjením, zobrazí se příslušné oznámení na středovém displeji. V takovém případě můžete vyzkoušet následující:

- Zkontrolujte na středovém displeji, zda jste nabíječku povolili.
- Zkontrolujte, zda na nabíječce neleží kromě zařízení nějaký další předmět.
- Nadzvedněte zařízení a poté jej dejte zpět doprostřed nabíječky.
- Vyndejte zařízení z pouzdra nebo z něj sundejte kryt.
- Vypněte funkci NFC, pokud jí zařízení disponuje.

<sup>[1]</sup> Zařízení podporující standard nabíjení Qi jsou často povolena automaticky

<sup>[2]</sup> zkr. „Near Field Communication“

---

## 4.1.2. Zapnutí bezdrátové nabíječky

Bezdrátovou nabíječku podle potřeby zapnete a vypnete na středovém displeji.

Před použitím je nutné nabíječku nejprve zapnout.

1. Stiskněte symbol vozidla  ve spodním pruhu a otevřete **Nastavení**.
2. Klepněte na **Ovládání** → **Více** → **Nabíjení bezdrátových zařízení**.
3. Nabíječku zapněte.

---

## 4.1.3. USB porty

USB porty ve vozidle můžete používat k nabíjení telefonu, tabletu nebo podobného zařízení.

### Umístění USB portů

Obsah této příručky představuje stav uživatelské příručky v době tisku a v budoucích případech nemusí být zcela platný. Další informace naleznete na první straně, kde je uvedena kompletní poznámka o vyloučení odpovědnosti.

Uvnitř úložného prostoru v tunelové konzole jsou dva USB porty.



## Používání USB portů

Některá zařízení se při nabíjení mohou zahřívat. Nejedná se o nic neobvyklého.

Když z vozidla odejdete, porty se obvykle deaktivují. Opustíte-li odemčené vozidlo, porty zůstanou ještě chvíli zapnuté.

### ! Důležité

Při nabíjení přes USB zajistěte, aby připojené zařízení v případě prudkého brzdění nebo nehody nemohlo nikoho zranit.

### i Poznámka

Pokud zařízení nepoužíváte, vždy jej z USB portu vytáhněte.

Zařízení zapojená do 12V zásuvky lze aktivovat v době, kdy probíhá teplotní příprava, nebo dokonce i po vypnutí vozidla.

## USB porty – technické údaje

Výkon USB portů závisí na nabíjeném zařízení. Velikost napětí a proudu se upravuje podle požadavků konkrétního zařízení.

- Zásuvka typu C
- Verze 3.1
- Napájecí napětí 5 V
- Napájecí proud max. 3,0 A

### 4.1.4. 12V zásuvka

12V zásuvka slouží k napájení nejrůznějších elektrických spotřebičů, jako například autoledničky.



12V elektrická zásuvka v tunelové konzole



12V elektrickou zásuvku najdete po pravé straně kufru.

Aby do zásuvky šel proud, musíte zapnout zapalování. Zásuvka je pak aktivní tak dlouho, než příliš klesne nabití 12V baterie.

Jakmile se vypne motor a zamknete vozidlo, automaticky přestane do zásuvky proudit elektřina. Opustíte-li vozidlo bez uzamčení, zásuvka zůstane ještě chvíli zapnuta.

**i Poznámka**

Pokud spotřebič nepoužíváte, vždy jej odpojte ze zásuvky a zavřete krytku.

Zařízení zapojená do 12V zásuvky lze aktivovat v době, kdy probíhá teplotní příprava, nebo dokonce i po vypnutí vozidla.

Některé spotřebiče se při napájení z 12V zásuvky mohou zahřívat. U mnoha spotřebičů se nejedná o nic neobvyklého.

### **Varování**

Nedodržování následujících pokynů může způsobit zranění osob nebo poškození.

- Nepoužívejte elektrické spotřebiče s velkými a těžkými zástrčkami. Za jízdy by mohlo dojít k poškození zásuvky nebo uvolnění zástrčky v zásuvce.
- Nepoužívejte takové elektrické spotřebiče, které by mohly způsobovat rušení systémů vozidla, například rádiové přijímače.
- Připojujte pouze nepoškozené a plně funkční spotřebiče splňující všechny požadované bezpečnostní normy <sup>[1]</sup>.
- Připojené spotřebiče průběžně sledujte, abyste zamezili škodám či zraněním v případě jejich poruchy.
- Do 12V zásuvky nezapojujte žádné adaptéry ani prodlužovací kabely, které by mohly vyřadit bezpečnostní funkce zásuvky.
- Nevystavujte zásuvku, konektory ani připojené spotřebiče působení vody nebo jiných kapalin.
- Je-li zásuvka viditelně poškozena nebo přišla do styku s vodou či jinými kapalinami, nedotýkejte se jí a ani ji nepoužívejte.

## Jmenovitý výkon

### **Důležité**

Maximální příkon spotřebiče zapojeného do zásuvky je 120 W (10 A).

<sup>[1]</sup> Viz značka CE, značka UL nebo podobné značení dokládající shodu s předpisy.

## 4.1.5. Sluneční clony

U stropu před sedadlem řidiče a předního spolujezdce jsou k dispozici sluneční clony.



Clony je možné sklápět dolů a podle potřeby natáčet do strany.

Do sluneční clony je zabudováno zrcátko s krytem. Otevřením krytu se automaticky zapne osvětlení zrcátka.

Na sluneční cloně je dále praktická úchytka, kterou využijete například na karty nebo parkovací lístky.

---

## 4.2. Klima v kabině vozidla

Vozidlo dokáže udržovat pohodlné klima v prostoru pro cestující. Podle potřeby zajišťuje chlazení, vyhřívání a odvlhčování vzduchu. Dále jsou zde funkce napomáhající zlepšovat kvalitu vzduchu.



V tomto oddílu příručky popisujeme různé funkce související s klimatem v kabině vozu, např. klimatizaci, režimy klimatizace a funkce vyhřívání.

---

### 4.2.1. Ovládání klimatizace

Klima uvnitř vozidla je možné regulovat různými způsoby, zevnitř vozidla i přes mobilní telefon.

Většina ovládacích prvků a nastavení klimatizace je k dispozici na středovém displeji. Zadní cestující si mohou nastavit vlastní teplotu a rychlost ventilátoru přes panel tunelové konzoly pro zadní sedadla. K dispozici je také několik fyzických tlačítek (například pro odmrazování) pod středovým displejem.



Středový displej a tlačítka odmrazování na tlačítkovém panelu pod středovým displejem



Ovládání klimatizace na tunelové konzole

Palubní klimatizaci vozidla můžete ovládat:

- na středovém displeji,
- na panelu tunelové konzoly pro zadní sedadla,
- na tlačítkovém panelu pod středovým displejem.

#### Tip

Pomocí mobilní aplikace můžete na dálku spouštět teplotní přípravu kabiny. V kabině tak bude příjemná teplota ihned poté, co do vozidla nasednete.

## 4.2.1.1. Aktivace vyhřívání sedadel



Vyhřívání sedadel aktivujete přes obrazovku komfortních funkcí na středovém displeji. K dispozici jsou tři úrovně vyhřívání.

Za nižších teplot je příjemné si zapnout vyhřívání sedadla, a zvýšit si tak pohodlí při jízdě. Vyhřívání sedadel můžete zapnout a nastavit na středovém displeji.

#### **Varování**

Vyhřívání sedadel by neměly používat osoby, které:

- obtížně rozpoznávají změny teploty kvůli sníženým smyslovým schopnostem,
- nedokáží vyhřívání sedadel bezpečně ovládat.

1. Otevřete zobrazení komfortních funkcí sedadla stiskem symbolu příslušného sedadla   ve spodním pruhu.
2. Zvolte požadovaný stupeň vyhřívání.

Obrazovku komfortních funkcí zavřete stiskem tlačítka šipky dolů ve spodním pruhu.

#### **Tip**

##### Vyhřívání sedadel druhé řady

Cestující mohou ovládat vyhřívání sedadel přes panel ovládání klimatizace na zadní straně tunelové konzoly. Vyhřívání sedadel cestujících může na středovém displeji ovládat i řidič. Stiskněte symbol ventilátoru  ve spodním pruhu a klepnutím na položku **Vzadu** otevřete nastavení vyhřívání sedadel.



##### Automatické vyhřívání sedadel

Za chladných dnů pravděpodobně oceníte automatické vyhřívání sedadel. Automatickou aktivaci zapnete v nastaveních klimatizace.

## 4.2.1.2. Aktivace odvětrávání sedadel

Odvětrávání sedadel zapnete přes obrazovku komfortních funkcí na středovém displeji.

Za vyšších teplot přijde vhod funkce odvětrávání sedadel ke zvýšení cestovního pohodlí. Odvětrávání sedadel se zapíná a nastavuje na středovém displeji.

1. Otevřete zobrazení komfortních funkcí sedadla stiskem symbolu příslušného sedadla   ve spodním pruhu.
2. Zvolte požadovanou úroveň odvětrávání.

Obrazovku komfortních funkcí zavřete stiskem tlačítka šipky dolů ve spodním pruhu.

Obsah této příručky představuje stav uživatelské příručky v době tisku a v budoucích případech nemusí být zcela platný. Další informace naleznete na první straně, kde je uvedena kompletní poznámka o vyloučení odpovědnosti.

### 4.2.1.3. Aktivace vyhřívání volantu

Vyhřívání volantu lze ovládat pomocí středového displeje. Tuto funkci můžete zapnout ručně, nebo nastavit automatické zapínání.

Za chladných dnů přijde vhod funkce vyhřívání volantu ke zvýšení cestovního pohodlí. Vyhřívání volantu se zapíná a nastavuje na středovém displeji.



1. Stiskněte symbol sedadla řidiče ve spodním pruhu .
2. Zvolte požadovanou intenzitu vyhřívání volantu.

#### Automatické vyhřívání volantu

Za chladného počasí možná oceníte automatické vyhřívání volantu. Automatickou aktivaci zapnete v nastaveních klimatizace.

## 4.2.2. Nastavení klimatizace

V nastaveních klimatizace můžete zvolit, které funkce se mají automaticky zapínat po spuštění vozidla.

Nastavení klimatizace otevřete stiskem symbolu ventilátoru  ve spodním pruhu a otevřením nabídky nastavení .

Vozidlo disponuje řadou funkcí klimatizace, které můžete nechat automaticky zapínat a nastavit pro ně požadovanou teplotu. Například:

- Vyhřívání sedadel
- Vyhřívání volantu
- Odmrazování zadního skla
- Přídavné topení

## 4.2.3. Teplota a klimatizace

Systém klimatizace používá nastavení pro automatický provoz, aby za všech podmínek zajistil příjemné prostředí v interiéru. Vždy však můžete nastavení upravit podle momentálních potřeb.

Režim automatické klimatizace zajišťuje za většiny okolností příjemné prostředí v kabině vozu. Vždy ale můžete nastavení změnit. Například můžete změnit nastavení teploty, používat různá nastavení pro jednotlivé zóny klimatu nebo změnit nastavení soustavy klimatizace.

### Tip

#### Klimatizace pro třetí řadu sedadel

V zobrazení klimatizace zvolte **Vzadu** a stiskněte tlačítko třetí řady . Tím aktivujete klimatizaci pro třetí řadu sedadel. Aktivuje se automaticky, pokud vozidlo rozpozná přítomnost cestujících ve třetí řadě sedadel.

### Poznámka

Za určitých okolností může být vzduch vycházející z ventilačních otvorů teplejší, než cestující očekávají. Výkon chladicí soustavy je rozdělen mezi baterii a prostor pro cestující. Pomáhá tak zajistit podmínky pro optimální výkon baterie a dojezd.

## 4.2.3.1. Spouštění klimatizace

Klimatizace ochlazuje a vysušuje vzduch přiváděný do vozidla.

Když zapnete klimatizaci, automaticky se aktivuje a deaktivuje tak, aby uchovávala přednastavenou teplotu.

Podmínkou účinného fungování klimatizace jsou zavřená okna, dveře a kufr vozidla.

1. Stiskněte symbol ventilátoru  ve spodním pruhu.
2. Stiskněte symbol klimatizace A/C.

## 4.2.3.2. Nastavení teploty

Teplotu v prostoru pro cestující nastavíte přes středový displej.

1. Klepněte na teplotu ve spodním pruhu.
2. Upravte teplotu znaménky plus a minus.





Tip

Zadní cestující si mohou upravovat teplotu přes zadní displej.

### 4.2.3.3. Synchronizace teploty

Nastavení teploty řidiče se standardně používá pro všechny zóny klimatizace. Pro každou zónu je však možné nastavit teplotu samostatně. Přepnutím mezi těmito dvěma volbami můžete teplotu v zónách synchronizovat, nebo naopak upřednostnit samostatná nastavení.

1. Stiskněte nastavení teploty ve spodním pruhu.
2. Synchronizaci teploty zrušíte stiskem symbolu synchronizace .
- > Synchronizace zón klimatizace je zrušena a zobrazí se symbol zrušení synchronizace.
3. K opětovné synchronizaci teploty stiskněte symbol synchronizace .



Tip

Synchronizace nastavení teplot se rovněž zruší v případě, že si spolujezdec nastaví u sebe jinou teplotu.

### 4.2.4. Rozvod vzduchu a režimy klimatizace

Způsob proudění vzduchu se obecně reguluje podle zvoleného režimu a nastavení klimatizace. Ve vozidle jsou též ventilační otvory s možností přesnějšího nastavení proudění vzduchu.

## Nastavitelné ventilační otvory



Rozmístění nastavitelných ventilačních otvorů

Ventilační otvory je možné nastavovat, a tím upravovat směr proudění vzduchu.

## Režimy klimatizace

K dispozici jsou dva režimy klimatizace – automatický a manuální. V automatickém režimu se vozidlo samo stará o většinu nastavení a funkcí klimatizace. V manuálním režimu však můžete více dostupných nastavení a funkcí ovládat sami.

Klimatizaci dále můžete zcela vypnout.

### ! Důležité

#### Riziko kondenzace

Po úplném vypnutí klimatizace se může na oknech srážet voda, což by mohlo zhoršovat viditelnost.

Režimy klimatizace a příslušná nastavení najdete na obrazovce klimatizace na středovém displeji.

## 4.2.4.1. Nastavení ventilačních otvorů

K nastavování ventilačních otvorů lze použít středový displej i příslušné fyzické ovladače.

Směr proudění vzduchu můžete změnit v zobrazení klimatizace na středovém displeji nebo fyzicky pomocí regulátorů na ventilačních otvorech.

Chcete-li otevřít ventilační otvor, otočte fyzickým regulátorem na ventilačním otvoru. Vzduch tak může začít proudit.

### Změna směru proudění vzduchu na středovém displeji

1. Stiskněte symbol ventilátoru  ve spodním pruhu.
2. Stisknutím symbolů proudění vzduchu vyberte požadovaný směr.

Obsah této příručky představuje stav uživatelské příručky v době tisku a v budoucích případech nemusí být zcela platný. Další informace naleznete na první straně, kde je uvedena kompletní poznámka o vyloučení odpovědnosti.

3. Směr proudění vzduchu změňte pomocí fyzických regulátorů na ventilačních otvorech.

 **Tip**

Pokud v režimu automatické klimatizace zvolíte na středovém displeji konkrétní směr proudění vzduchu, systém klimatizace se přepne do manuálního režimu. Do režimu automatické klimatizace se kdykoli vrátíte pomocí volby **Aut.** v zobrazení klimatizace.

## 4.2.4.2. Aktivace automatického režimu klimatizace

Po zapnutí režimu automatické klimatizace systém sám automaticky ovládá několik funkcí.

 **Poznámka**

Když ručně změňte směr proudění vzduchu nebo zapnete maximální odmrazování, automatický režim klimatizace se deaktivuje.

1. Stiskněte symbol ventilátoru  ve spodním pruhu.
2. Stiskněte **Aut.**.
3. Výkon ventilace a nastavení teploty můžete podle potřeby změnit.

## 4.2.4.3. Aktivace ručního režimu klimatizace

Po zapnutí ručního režimu klimatizace si můžete podle potřeby nastavovat směr proudění vzduchu.

1. Stiskněte symbol ventilátoru ve spodním pruhu .
2. Zvolte **Manuál.**.
3. Zvolte požadovaný směr proudění vzduchu a výkon ventilátoru.

## 4.2.5. Led, kondenzace a odmrazování

Za chladného počasí může být z vozidla horší výhled kvůli námraze a zamlžování oken. Vozidlo je vybaveno funkcí odmrazování, jakož i vyhříváním zadního skla a vnějších zpětných zrcátek, aby byl vždy zachován dobrý výhled.

Funkce odmrazování je k dispozici pro okna a čelní sklo. Vyhřívání vnějších zpětných zrcátek se spouští společně se zadním sklem. Uvedené funkce společně zajišťují dobrý výhled z vozidla.

### ! Důležité

Než se vydáte na cestu, vždy se ujistěte, že máte dobrý výhled z oken a přes čelní sklo.

### 4.2.5.1. Zapnutí maximálního odmrazování

Potřebujete-li rychle odstranit kondenzát a námrazu z čelního skla a oken, můžete zapnout maximální úroveň odmrazování.



Tlačítko maximálního odmrazování na tlačítkovém panelu pod středovým displejem

Při maximálním odmrazování se používá vyšší nastavení ventilátoru a teploty. Zapíná se klimatizace a po celou dobu maximálního odmrazování nelze používat recirkulaci vzduchu. Po deaktivaci maximálního odmrazování se nastavení klimatizace přepne na předchozí hodnoty.

### i Poznámka

Vyšší otáčky ventilátorů maximálního odmrazování jsou doprovázeny vyšší hladinou hluku.

Funkci maximálního odmrazování můžete zapnout přes středový displej nebo tlačítkový panel pod ním.

#### Zapnutí přes tlačítkový panel

1. Jedním stiskem tlačítka maximálního odmrazování  zapnete funkci pro maximální odmrazování.

Obsah této příručky představuje stav uživatelské příručky v době tisku a v budoucích případech nemusí být zcela platný. Další informace naleznete na první straně, kde je uvedena kompletní poznámka o vyloučení odpovědnosti.

2. Opětovným stiskem tlačítka tuto funkci vypnete.

#### Zapnutí přes středový displej

3. Stiskněte symbol ventilátoru ve spodním pruhu .

4. Stiskem tlačítka maximálního odmrazování  zapnete funkci zajišťující maximální odmrazování.

5. Opětovným stiskem symbolu tuto funkci vypnete.

---

## 4.2.5.2. Aktivace vyhřívání zadního skla a vnějších zpětných zrcátek

Pomocí funkce vyhřívání zadního skla a vnějších zpětných zrcátek odstraníte zamlžení nebo námrazu na zadním skle.



Tlačítko odmrazování zadního skla na tlačítkovém panelu pod středovým displejem

Vyhřívání zadního skla a vnějších zpětných zrcátek je možné zapnout pomocí středového displeje nebo tlačítkového panelu pod středovým displejem.

#### Zapnutí přes středový displej

1. Stiskněte symbol ventilátoru ve spodním pruhu .

2. Stiskněte symbol odmrazování zadního skla .

#### Zapnutí přes tlačítkový panel

3. Stiskněte tlačítko odmrazování zadního skla .



Tip

### Automatické odmrazování zadního skla

V nastaveních klimatizace můžete zvolit, aby se odmrazování zadního skla automaticky zapínalo při každém spuštění vozidla za chladného počasí.

Stiskněte  v zobrazení klimatizace a poté klepněte na **Odmrazování zadního skla**.

## 4.2.6. Klimatizace kabiny během parkování

K dispozici je funkce teplotní přípravy, která zajistí požadovanou teplotu v kabině před další cestou. Některé funkce klimatizace můžete ponechat aktivní i během parkování.

### Funkce teplotní přípravy

Funkce teplotní přípravy sama zapíná režim automatické klimatizace k vyhřátí nebo vychlazení prostoru pro cestující na komfortní teplotu ještě před nástupem do vozidla.

Na středovém displeji nebo přes mobilní aplikaci vozidla si můžete nastavit jednotlivé nebo opakované časovače teplotní přípravy. Funkce teplotní přípravy se automaticky deaktivují, když je dosažen naplánovaný čas nebo vyjedete.

Teplotní přípravu můžete spustit i bez nastavení časovače. Funkci lze spustit pomocí středového displeje nebo aplikace.

Podmínkou fungování teplotní přípravy je dostatečné nabití baterie systému pohonu. Spustí-li se teplotní příprava u vozidla nepřipojeného k napájecímu zdroji, zkrátí se jeho dojezd.

Podmínkou fungování teplotní přípravy je dostatek paliva v palivové nádrži vozidla. Pokud v nádrži zbývá příliš málo paliva, topení se samo vypne.



Poznámka

Probíhá-li teplotní příprava za vysokých venkovních teplot, pod vozidlem může odkapávat vodní kondenzát. Nejedná se o nic neobvyklého.

### Vyhřívání kabiny po zaparkování vozidla

Prostor pro cestující můžete po zaparkování nechat vyhřívát pomocí tepla získaného v průběhu jízdy. Funkci je možné zapnout přes středový displej.



Poznámka

Klimatizace při parkování se automaticky vypne, jakmile uběhne maximální doba jejího chodu.

### **Varování**

Ve vozidle nikdy nenechávejte bez dozoru děti nebo domácí mazlíčky. Odpovídáte za jejich bezpečnost i pohodlí. Zanechávání osob či zvířat v zamčeném vozidle je v některých zemích přímo zákonem zakázáno.

## 4.2.6.1. Nastavení časovače teplotní přípravy

Vozidlo nabízí časovač, pomocí kterého můžete nastavit a zapnout teplotní přípravu vozidla s ohledem na konkrétní čas odjezdu. Volitelně můžete časovač v konkrétních dnech spouštět opakovaně.

Nastavením časovače teplotní přípravy můžete nechat kabinu vozidla vyhřát nebo vychladit ještě před vyjetím. Časovač můžete nastavit tak, aby se spustil pouze jednou, nebo aby se opakoval podle týdenního rozvrhu.

1. Stiskněte symbol ventilátoru  ve spodním pruhu a otevřete **Časovače**.
2. Klepněte na **Časovače klimatu** → **Přidat časovač**.
3. Zvolte čas odjezdu.

> Časovač je tímto nastaven.

#### Nastavení časovače s opakováním

4. Zapnutím volby **Opakovat každý týden** můžete nastavit týdenní rozvrh. Poté vyberte jeden či více pracovních dní.
  5. Klepněte na **Uložit**.
- > Časovač spustí teplotní přípravu podle nastaveného rozvrhu.

Některý z dříve nastavených časovačů můžete zapnout pod volbou **Časovače**.

## 4.2.6.2. Spouštění teplotní přípravy bez časovače

Teplotní přípravu můžete rychle spustit i bez naplánovaného časovače. Funkci lze spustit pomocí středového displeje nebo aplikace.

Chcete-li vozidlo opustit, ale přitom ponechat zapnuté vyhřívání nebo klimatizaci kabiny, můžete spustit teplotní přípravu bez časovače. To využijete například v situacích, kdy z vozidla jen na chvíli odcházíte, ale chcete se vracet do kabiny s příjemnou teplotou.

### Tip

Chcete-li vyhřát nebo vychladit prostor pro cestující ještě před vyjetím, můžete spustit teplotní přípravu přes aplikaci.

1. Stiskněte symbol ventilátoru ve spodním pruhu .
2. Klepněte na Časovače → **Klima pro parkování**.
3. Stiskem tlačítka **Start** zapnete teplotní přípravu.

Funkci opět vypnete stiskem volby **Stop**.

### Poznámka

Klimatizace při parkování zůstane zapnuta tak dlouho, dokud nevyprší maximální doba spuštění, nebo dokud nestisknete tlačítko **Stop**.

Vyššího výkonu teplotní přípravy dosáhnete připojením vozidla k nabíječce.

## 4.2.6.3. Vyhřívání kabiny po zaparkování vozidla

Prostor pro cestující můžete po zaparkování nechat vyhřívát pomocí tepla získaného v průběhu jízdy.

Chcete-li zůstat ve vozidle s vypnutým motorem, můžete nechat prostor pro cestující vyhřívát pomocí tepla vyprodukovaného během jízdy.

### Poznámka

Doba vyhřívání prostoru pro cestující za chladného počasí závisí na množství zbytkového tepla, které je momentálně k dispozici.

1. Stiskněte symbol ventilátoru ve spodním pruhu .
  2. Stiskněte **Využívat teplo z pohonu**.
- > Vozidlo udržuje teplo v prostoru pro cestující s využitím tepla vyprodukovaného během jízdy.

Stiskem tlačítka **Přestat využívat teplo z pohonu** tuto funkci vypnete.

Když vozidlo zamknete a opustíte, topení se samo vypne.

Obsah této příručky představuje stav uživatelské příručky v době tisku a v budoucích případech nemusí být zcela platný. Další informace naleznete na první straně, kde je uvedena kompletní poznámka o vyloučení odpovědnosti.

---

## 4.2.6.4. Čištění vzduchu

Systém čištění vzduchu zlepšuje před vyjetím kvalitu vzduchu v prostoru pro cestující.

Čištění vzduchu spustíte pomocí středového displeje nebo mobilní aplikace k vozidlu. Kromě toho se zapíná automaticky poté, co skončí teplotní příprava kabiny.

Systém čištění vzduchu zlepšuje kvalitu vzduchu tím, že do prostoru pro cestující fouká čerstvý vzduch a nechává jej cirkulovat přes vzduchový filtr.



Tip

V průběhu cyklu přípravy čištění můžete sledovat v mobilní aplikaci pro vozidlo obsah malých částic<sup>[1]</sup>.

<sup>[1]</sup> PM2.5

---

### 4.2.6.4.1. Zapnutí funkce čištění vzduchu

Zapnutím funkce čištění vzduchu zlepšíte kvalitu vzduchu v prostoru pro cestující.

Čištění vzduchu lze používat po zavření všech oken a dveří.

1. Stiskněte symbol ventilátoru  ve spodním pruhu a otevřete **Časovače**.
2. Klepněte na **Čištění vzduchu**.
3. Stiskněte **Start**.



Poznámka

Čištění vzduchu se spustí automaticky po dokončení teplotní přípravy.

---

## 4.2.7. Kvalita vzduchu

Vozidlo je navrženo tak, aby v kabině udržovalo příjemné a zdravé klima. Systém filtrace vzduchu pomáhá odstraňovat pachy a škodlivé částice z prostoru pro cestující.

Obsah této příručky představuje stav uživatelské příručky v době tisku a v budoucích případech nemusí být zcela platný. Další informace naleznete na první straně, kde je uvedena kompletní poznámka o vyloučení odpovědnosti.

## Vzduchový filtr v prostoru pro cestující

Vzduch přiváděný do prostoru pro cestující nejprve prochází filtrem systému klimatizace. Kvůli správnému fungování je nutné filtr pravidelně měnit. Pokud je filtr vystaven ztíženým podmínkám, například při častém pohybu v oblastech s výskytem hustého smogu nebo prachu, je nutné filtr měnit častěji. Nevíte-li, jaký typ filtru použít, obraťte se na pracovníky zákaznické podpory Volvo.

## System kvality vzduchu

Kvalita vzduchu v prostoru pro cestující se zajišťuje:

- filtrováním alergenů a látek způsobujících astma,
- odstraňováním plynů a pevných částic k potlačení zápachů,
- odstraňováním znečišťujících látek z ovzduší včetně pevných částic.

Když senzory kvality vzduchu rozpoznají přítomnost znečišťujících látek v okolním ovzduší, zavře se sání vzduchu a aktivuje vnitřní recirkulace.

## Čištění vzduchu

Vysokou kvalitu vzduchu v prostoru pro cestující pomáhá kromě kabinového filtru udržet i systém čištění vzduchu.

## CleanZone

CleanZone ukazuje, zda jsou podmínky vyhovující kvality vzduchu splněny či nikoli.

---

### 4.2.7.1. Ukazatel čistoty vzduchu

Karta kvality vzduchu v zobrazení klimatizace na středovém displeji informuje o kvalitě vzduchu v kabině vozidla i venku.

Informace na kartě kvality vzduchu se týkají kvality vzduchu uvnitř vozidla i v jeho okolí. Příslušný senzor měří v prostoru pro cestující obsah částic o velikosti do 2,5 µm. Informace o obsahu znečišťujících látek mimo vozidlo se uvádějí na základě datových modelů poskytovaných externí službou.



Tip

V některých regionech jsou dále k dispozici informace o výskytu pylů. Podrobnější informace zobrazíte stiskem volby **Kvalita vzduchu a pyl**.

---

### 4.2.7.2. Čištění vzduchu

Vozidlo je vybaveno různými funkcemi čištění vzduchu, aby byla zajištěna vyhovující kvalita vzduchu v kabině.

Obsah této příručky představuje stav uživatelské příručky v době tisku a v budoucích případech nemusí být zcela platný. Další informace naleznete na první straně, kde je uvedena kompletní poznámka o vyloučení odpovědnosti.

Vozidlo disponuje různými funkcemi k zajištění dobré kvality vzduchu v kabině. Některé z těchto funkcí jsou pasivní; vybrané funkce můžete ovládat přes středový displej.

---

### 4.2.7.2.1. Systém pokročilého čištění vzduchu

Systém pokročilého čištění vzduchu se snaží minimalizovat množství nebezpečných částic nebo výskyt škodlivých plynů v prostoru pro cestující.

Tento systém je vždy aktivní s výjimkou případů, kdy je zapnuta recirkulace vzduchu nebo je klimatizace vypnuta.

---

### 4.2.7.3. CleanZone

CleanZone je funkce pro sledování kvality vzduchu. Stará se o regulaci a hlásí, zda jsou splněny všechny podmínky k zajištění vyhovující kvality vzduchu.

Informace o kvalitě vzduchu najdete v zobrazení klimatizace. Stav CleanZone je dosaženo poté, co jsou v prostoru pro cestující splněny všechny podmínky k zajištění dobré kvality vzduchu. Pokud tohoto stavu dosáhnout nelze, na středovém displeji je uvedeno, které podmínky je stále zapotřebí splnit.

---

### 4.2.7.4. Zapínání systému recirkulace vzduchu

Recirkulace vzduchu zabraňuje průniku škodlivých částic nebo nepříjemných pachů do prostoru pro cestující. V některých případech se zapíná automaticky, ale můžete ji zapnout i ručně v zobrazení klimatizace.

Systém klimatizace o zapínání recirkulace vzduchu standardně rozhoduje sám v závislosti na konkrétních podmínkách prostředí. Když senzor kvality vzduchu zaznamená znečištění venkovního vzduchu, vozidlo automaticky zavře přívod vzduchu zvenčí a nechá obíhat pouze vzduch v prostoru pro cestující. Stálou recirkulaci dále můžete zapnout ručně, kdy uzavřete přívod vzduchu do vozidla.

#### **Důležité**



Běží-li recirkulace delší dobu, dochází k zamlžování oken, a tedy i zhoršování výhledu ven z vozidla.

#### **Poznámka**

Po zapnutí funkce maximálního odmrazování není recirkulace vzduchu k dispozici.

Zapnete-li recirkulaci vzduchu ručně, tato funkce se po nějaké době sama vypne.

V chladnějších klimatických podmínkách se recirkulace vzduchu nemusí aktivovat z důvodu rizika zamlžování skel.

1. Stiskněte symbol ventilátoru  ve spodním pruhu.
2. Stiskněte symbol recirkulace .

---

## 4.2.8. Klimatizace

Příjemné prostředí v interiéru pro celou posádku zajišťuje systém elektronického řízení klimatizace.

Všechny funkce klimatizace se ovládají pomocí středového displeje.

Vozidlo prostřednictvím senzorů v kabině automaticky ovládá různé funkce, které se starají o trvale příjemné prostředí v interiéru

---

### 4.2.8.1. Zóny klimatu

Z pohledu klimatizace se kabina rozděluje do několika zón. Pro každou z těchto zón si cestující mohou nastavit teplotu podle vlastního vkusu.

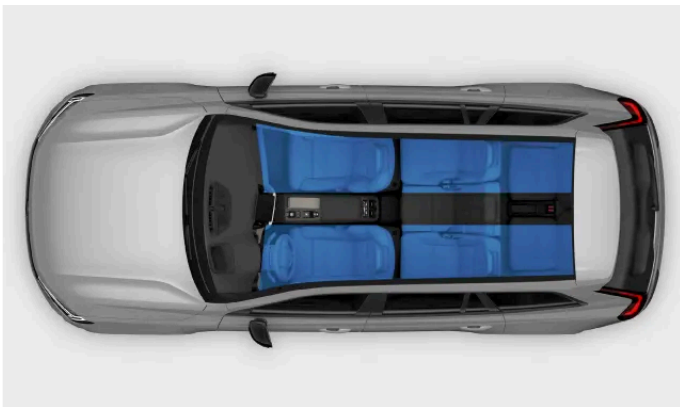

Zóny klimatu

Z pohledu klimatizace se prostor pro cestující rozděluje do různých zón. Obě zóny jsou standardně nastaveny podle teploty nastavené řidičem. Pro zadní zóny však může platit vlastní nastavení teploty.

---

### 4.2.8.2. Vnímaná a skutečná teplota

To, jak teplotu vnímáte, je ovlivněno dalšími okolnostmi, nejen skutečnou teplotou vzduchu. Povědomí o rozdílech mezi vnímanou a skutečnou teplotou vám může pomoci s nastavením příjemného prostředí.

To, zda vzduch ve vozidle vnímáte jako teplý nebo studený, závisí na skutečné teplotě i dalších okolnostech. Jedná se například o vaši tělesnou teplotu, proudění vzduchu, vlhkost v kabině nebo to, zda na vás přímo dopadají sluneční paprsky. Když upravíte nastavení teploty, vozidlo bere v potaz některé okolnosti, které vaše vnímání teploty ovlivňují. Vozidlo poté průběžně mění nastavení funkcí klimatizace tak, aby pocitová teplota v interiéru odpovídala vámi zvolené teplotě. To znamená, že skutečná teplota se může od zvolené teploty lišit s cílem udržovat v interiéru stabilnější prostředí.

Při úpravách nastavení klimatizace vozidlo zohledňuje přímý dopad slunečních paprsků. Například svítí-li slunce z boku přímo na řidiče, vozidlo může upravit proudění vzduchu a teplotu tak, aby vykompenzovalo pocitovou teplotu na této straně.

---

### 4.2.8.3. Senzory klimatu

Uvnitř i zvenčí vozidla je několik senzorů pro sledování klimatických podmínek. Tyto senzory pomáhají udržovat pohodlné klima v prostoru pro cestující.

Senzory v kabině ničím nezakrývejte, jinak nebudou fungovat jak mají.

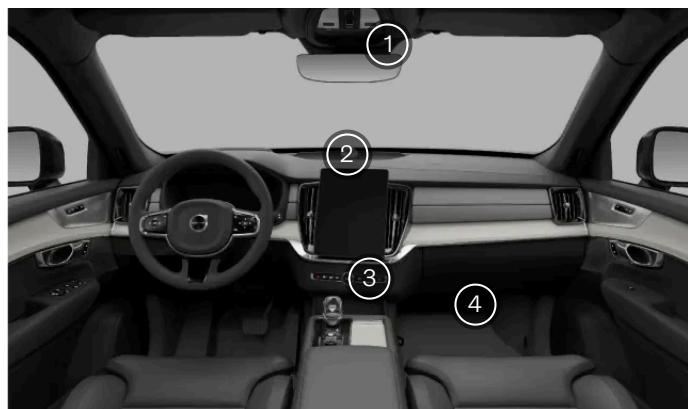

Senzory klimatu v interiéru

- ① Senzor vlhkosti na panelu vnitřního zpětného zrcátka.
- ② Senzor slunečního světla na horní straně přístrojové desky.
- ③ Senzor teploty v prostoru pro cestující pod středovým displejem.
- ④ Senzor vzdušných prachových částic na spodní straně přihrádky před spolujezdcem.

Senzor venkovní teploty je umístěn v pravém zpětném zrcátku.

---

### 4.2.8.4. Topení

Je-li venkovní teplota nižší než vámi požadovaná teplota v kabině, komfort prostředí zvýšíte zapnutím funkce topení.

#### Parkovací topení

K napájení parkovacího topení se používá baterie systému pohonu. Topení se používá k zahřívání baterie a vytápění prostoru pro cestující během teplotní přípravy.

Obsah této příručky představuje stav uživatelské příručky v době tisku a v budoucích případech nemusí být zcela platný. Další informace naleznete na první straně, kde je uvedena kompletní poznámka o vyloučení odpovědnosti.

 **Poznámka**

Před použitím parkovacího topení zkontrolujte, zda je baterie dostatečně nabitá. Pokud by baterie nebyla dostatečně nabitá, topení se samo vypne.



## Přídavné topení

K napájení přídavného topení se používá baterie systému pohonu. Spouští se a je regulováno automaticky, pokud je během jízdy s vozidlem zapotřebí přitopit. Vypne se automaticky, jakmile se vozidlo vypne.

### 4.2.8.4.1. Zapnutí přídavného topení

Přídavné topení ve vozidle se může spouštět automaticky. Tuto funkci můžete povolit na středovém displeji.

Za chladnějšího počasí je dobré, když se přídavné topení spouští automaticky a zpříjemňuje tak jízdu. Vypne se automaticky, jakmile se vozidlo vypne.

1. Stiskněte symbol ventilátoru  ve spodním pruhu.
  2. Stiskněte symbol nastavení .
  3. Klepněte na **Topení**.
  4. Povolte přídavné topení.
- > Jakmile bude během jízdy zapotřebí si zatopit, spustí se přídavné topení automaticky.

 **Poznámka**

Vypnete-li automatické spouštění přídavného topení, může to mít dopad na komfort v prostoru pro cestující. Systém klimatizace bude mít totiž během jízdy k dispozici omezený zdroj vytápění.

## 4.3. Okna a skleněné panely

Součástí vozidla jsou okna a skleněné panely. Čelní sklo je pro větší bezpečnost a ochranu z vrstvených materiálů.

Všechna okna z vrstvených materiálů s výjimkou čelního skla a panoramatické střechy jsou opatřena označením vrstveného

skla.



## Panoramatická střecha

Panoramatická střecha je rozdělena do dvou skleněných částí. Přední část otevřete svisle nebo vodorovně ovladačem ve stropním panelu, zatímco zadní část je pevně zasklená.

### 4.3.1. Ovládání oken vozidla

K ovládání oken slouží spínače ve výplních dveří. Pomocí spínačů ve dveřích řidiče je možné ovládat všechna okna vozidla.

#### **Varování**

Při ovládání oken nikdy nezapomínejte na bezpečnostní rizika. Pohyblivé díly mohou způsobit zranění dětí či dalších pasažérů, případně zapříčinit poškození předmětů.

- Na ovládaná okna byste vždy měli mít přímý výhled.
- Nedovolte dětem, aby si s ovládacími prvky oken hrály.
- Nikdy nenechávejte děti samotné ve vozidle.
- Napájení elektrických oken vždy přerušte vypnutím zapalování. Při odchodu z vozidla si vezměte klíč s sebou.
- Do otevřeného okna nikdy nedávejte žádné předměty ani části těla, a to ani v případě, že je elektroinstalace vozidla zcela odpojena.

Všechna okna jsou vybavena ochranou proti přiskřípnutí, která zabraňuje případným zraněním. Informace o ochraně proti přiskřípnutí naleznete v samostatné části této příručky.

K elektrickému ovládání oken musí být zapnuto zapalování. Pokud však zapalování vypnete a následně neotevřete žádné z dveří vozidla, ovládání oken může ještě několik minut fungovat.

### Poznámka

#### Situace, kdy okna nelze otevírat

- Za rychlostí přesahujících asi 180 km/h (112 mph) není možné okna otevírat, ale můžete je zavřít.
- Za velmi nízkých teplot mohou okna přimrznout, a jejich ovládání pak není možné.

1.



K otevírání a zavírání oken používejte spínače takto:

- Lehkým zatlačením nebo zatažením ručně ovládáte okno, dokud spínač neuvolníte.
- Když na spínač zatlačíte nebo zatáhnete až na doraz, okno se pohybuje automaticky i poté, co spínač uvolníte. Okno zastavíte pohybem spínače v opačném směru.

### Tip

#### Ovládání všech oken současně

Máte-li u sebe klíč, můžete otevřít nebo zavřít všechna okna najednou tím, že přidržíte prst na vroubku na vnější straně kliky dveří. Dále můžete stisknout a přidržet zamykací tlačítko na standardním klíči.

#### Snížení hlučnosti

Pokud otevřená zadní okna způsobují v kabině za jízdy příliš vysoký hluk, můžete jej omezit pootevřením předních oken.

#### Dětská pojistka

Ovládání zadních oken je možné deaktivovat. Zamezíte tak ovládání oken cestujícími na zadních sedadlech.

### Poznámka

Pokud by automatické ovládání oken nebo ochrana proti přiskřípnutí nefungovala správně, zkuste funkci oken resetovat. Pokyny jak postupovat najdete v samostatné části této příručky.

## 4.3.2. Používání slunečních clon

Sluneční clony slouží k odstínění slunečních paprsků pronikajících do kabiny vozu.

Sluneční clony jsou součástí obou zadních dveří. Clony se vytahují a stahují ručně.

- Vytáhněte sluneční clonu a uchyťte ji do háčku nad oknem.



Tip

Okno lze otevírat a zavírat i po vytažení sluneční clony.

## 4.3.3. Ovládání panoramatické střechy

Můžete otevřít a zavřít panoramatickou střechu a sluneční clonu a regulovat tak, kolik vzduchu nebo slunečního světla vpustíte dovnitř.

Panoramatickou střechu a sluneční clonu můžete ovládat pomocí dotykového ovládání na stropním panelu.



Tím, že se různými způsoby dotknete ovládání nebo přes něj přejedete, můžete:

- otevřít a zavřít sluneční clonu
- sklopit přední část panoramatické střechy, a otevřít ji tak v poloze větrání
- částečně nebo zcela zatáhnout panoramatickou střechu
- zavřít panoramatickou střechu.

### **Poznámka**

- Před otevřením panoramatické střechy z ní vždy odstraňte případnou námrazu a sníh. Dávejte pozor, abyste nepoškrábali povrchy a nepoškodili čalounění.
- Za velmi nízkých teplot může panoramatická střecha přimrznout, a její ovládání pak není možné.

#### **Otevření větrací polohy**

- Klepněte kamkoli na ovládání.
- > Panoramatická střecha se sklopí do větrací polohy.

#### **Zavření větrací polohy**

- Ve větrací poloze klepněte kamkoli na ovládání.
- > Panoramatická střecha se zavře.

#### **Otevírání sluneční clony**

- Přejedte jednou dozadu přes ovládání.
- > Otevře se sluneční clona.

#### **Otevírání panoramatické střechy**

- Přejedte dvakrát dozadu přes ovládání.
- > Střecha se otevře částečně.
- Přejedte třikrát dozadu přes ovládání.
- > Střecha se otevře úplně.

#### **Zavírání sluneční clony a panoramatické střechy**

- Přejedte přes ovládání směrem dopředu.
- > Sluneční clona a panoramatická střecha se zavřou.

### **Poznámka**

Pokud je vozidlo delší dobu zaparkováno na přímém slunci, nezapomeňte zatáhnout sluneční clonu. Tím se může snížit riziko poškození jeho interiéru v důsledku nahromadění tepla z krystalového voliče převodových stupňů.



Tip

### Automatické zavření sluneční clony

Když v nastaveních zapnete volbu **Automaticky zavřít clonu střešního okna**, sluneční clona se za teplého počasí automaticky zavře po 15 minutách od zaparkování a uzamčení vozidla. To napomáhá uchovat příjemnou teplotu v prostoru pro cestující a zároveň zabránit blednutí čalounění při parkování na slunci.

### Ovládání všech oken současně

Máte-li u sebe klíč, můžete otevřít nebo zavřít všechna okna najednou tím, že přidržíte prst na vroubku na vnější straně kliky dveří. Dále můžete stisknout a přidržet zamykací tlačítko na standardním klíči.



Varování

Při ovládání panoramatické střechy nikdy nezapomínejte na bezpečnostní rizika. Pohyblivé díly mohou způsobit zranění dětí či dalších pasažérů, případně zapříčinit poškození předmětů.

- Při ovládání panoramatické střechy byste na ni měli dobře vidět.
- Nedovolte dětem, aby si s ovládacími prvky panoramatické střechy hrály.
- Nikdy nenechávejte děti samotné ve vozidle.
- Napájení elektrických oken vždy přerušte vypnutím zapalování. Při opouštění vozidla si klíč vždy vezměte s sebou.
- Do otevřeného okna nebo panoramatické střechy nikdy nedávejte žádné předměty ani části těla, a to ani v případě, že je elektroinstalace vozidla zcela odpojena.
- Jsou-li nasazeny střešní nosiče, panoramatickou střechu neotevírejte.
- Na panoramatickou střechu nepokládejte žádné těžké předměty.



Poznámka

Pokud ochrana proti přiskřípnutí u panoramatické střechy nefunguje, jak má, obraťte se na autorizovaný servis Volvo.

## 4.3.4. Ochrana proti přiskřípnutí

Vozidlo je vybaveno systémem na ochranu proti přiskřípnutí. Zabraňuje zranění elektricky ovládanými okny nebo jinými pohyblivými díly. Cestující by přesto měli být opatrní, aby předešli zachycení mezi díly, které se pohybují či zavírají.

Pokud by okno nebo panoramatickou střechu při zavírání něco blokovalo, zastaví se a mírně se vrátí zpět, abyste mohli překážku snáze odstranit. Podobným způsobem funguje ochrana proti přiskřípnutí i při otevírání nebo zavírání kufru.

 **Varování**

Při ovládání oken nikdy nezapomínejte na bezpečnostní rizika. Pohyblivé díly mohou způsobit zranění dětí či dalších pasažérů, případně zapříčinit poškození předmětů.

- Na ovládaná okna byste vždy měli mít přímý výhled.
- Nedovolte dětem, aby si s ovládacími prvky oken hrály.
- Nikdy nenechávejte děti samotné ve vozidle.
- Do otevřeného okna nikdy nedávejte žádné předměty ani části těla, a to ani v případě, že je elektroinstalace vozidla zcela odpojena.

Pokud se automatické zavírání okna zastaví kvůli překážce, jako například námraze, můžete okno zkusit zavřít ručně dalším tahem za ovládací prvek. Nejprve se však pokuste překážku odstranit a následně zkontrolovat, zda dráhu okna nic neblokuje. Teprve poté okno zavírejte znovu.

Pokud je u elektricky ovládaných oken problém s ochranou proti přiskřípnutí, může ho vyřešit reset oken.

Pokud ochrana proti přiskřípnutí u panoramatické střechy nefunguje jak má, obraťte se na autorizovaný servis Volvo.

 **Varování**

Problém s ochranou proti přiskřípnutí může nastat za situace, kdy vozidlo nerozpoznává aktuální polohu okna. Při resetování automatického otevírání a zavírání oken se polohy oken zkalibrují. Kvůli správné kalibraci polohy oken proveďte resetování pokaždé, když:

- dojde k výpadku napájení vozidla, například při odpojení 12V baterie,
- automatické ovládání oken nepracuje podle očekávání.

Tímto krokem se obnoví automatická funkce oken a ochrana proti přiskřípnutí bude opět správně fungovat.

## 4.3.5. Resetování oken

Pokud byste zaznamenali problém s elektrickým ovládáním oken, můžete jej zkusit resetovat. Při resetování si vozidlo znovu uloží polohu oken, což je nezbytné ke správnému fungování ochrany proti přiskřípnutí a automatického ovládání oken.

### Varování

Ochrana proti přiskřípnutí nemusí správně fungovat, dokud funkci oken po chybě kalibrace neresetujete.

Pokud byla 12V baterie odpojena, je nutné resetovat ochranu proti přiskřípnutí.

### Poznámka

Pokud panoramatická střecha nefunguje, jak má, obraťte se na autorizovaný servis Volvo.

Před resetováním musí být okno zcela zavřené.

#### Resetování okna

1. Vytáhněte spínač okna třikrát do manuální polohy směrem k zavřené poloze.
  - > Resetování je tímto hotové. Ochrana proti přiskřípnutí i automatické ovládání by nyní mělo správně fungovat.

Po resetování zkontrolujte, zda ovládání oken správně funguje. Když za spínač zatáhnete až na doraz a poté jej uvolníte, okna by se měla úplně zavřít. Pokud problém přetrvává, kontaktujte autorizovaný servis Volvo.

## 4.4. Sedadla

Všechna sedadla byla navržena s ohledem na pohodlí a bezpečnost. Upravte nastavení sedadel, zapněte komfortní funkce a dbejte na správnou polohu při sezení.

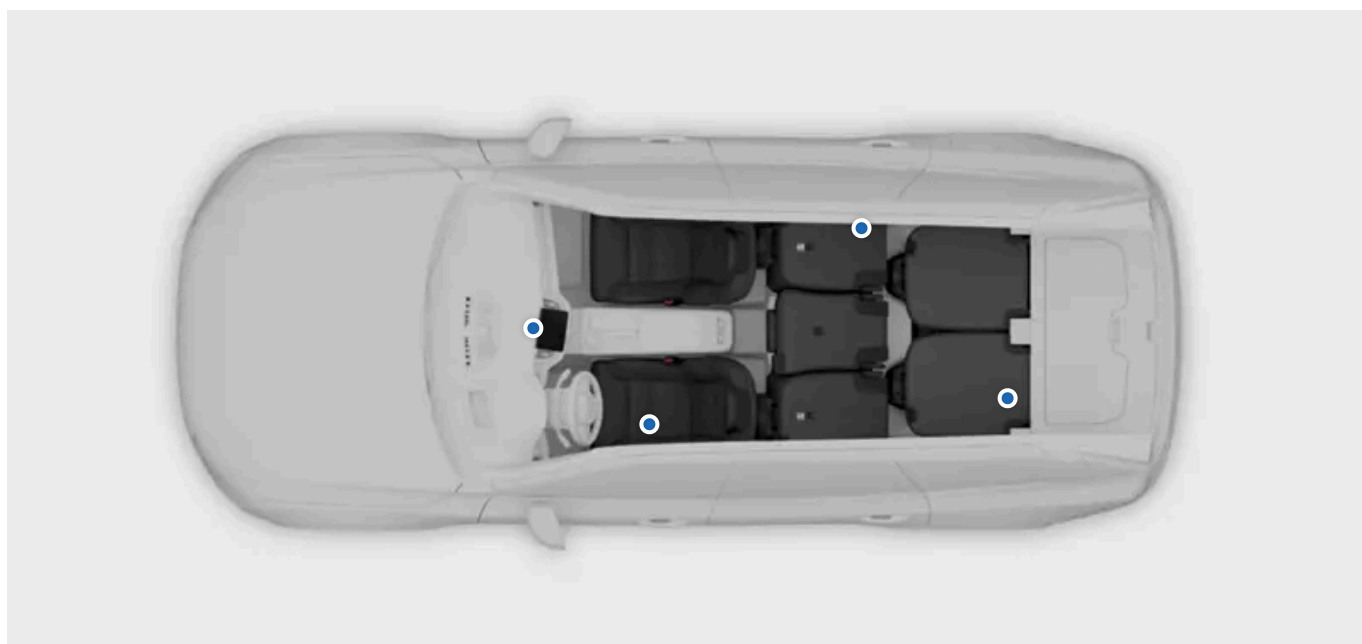

Sedadla disponují řadou funkcí pro vyšší pohodlí, bezpečnost a praktickou využitelnost.

V této části příručky popisujeme komfortní funkce a možnosti nastavování sedadel vozidla. Jedná se například o nastavování polohy sedadel nebo způsob sklápění zadních sedadel při převážení většího množství nákladu. Současně se zde dozvíte, jak tyto funkce bezpečně a správně používat.

Další informace o funkcích souvisejících s pasivní bezpečností sedadel a správném způsobu sezení naleznete v samostatném oddílu příručky věnovaném tématu bezpečnosti.

---

### 4.4.1. Přední sedadla

Přední sedadla nabízejí široké možnosti nastavení pro co nejvyšší pohodlí.



## Možnosti nastavení

U sedadel je možné nastavovat:

- sklon sedáku řidiče,
- prodloužení sedáku
- podélnou polohu sedadla,
- bederní opěrku,
- výšku sedadla,
- sklon opěradla.

### Tip

#### Knoflík pro nastavování sedadla

Knoflíkem na stranách sedadel si můžete upravit nastavení sedadla. Tímto knoflíkem zvolíte, jak konkrétně chcete sedadlo upravit. Vybrané úpravy se zobrazují na středovém displeji.

## Funkce

Přední sedadla dále nabízejí následující funkce ke zvýšení pohodlí:

**Masáž** K dispozici je pět různých masážních programů včetně tří různých rychlostí a stupňů intenzity.

**Odvětrávání** Většina plochy předních sedadel je odvětrávána. Na výběr jsou tři úrovně odvětrávání.

**Vyhřívání** K dispozici jsou tři úrovně vyhřívání.

## 4.4.1.1. Nastavování předních sedadel

Přední sedadla si pro zvýšení pohodlí můžete různě nastavit.

### Prvky pro nastavování sedadla



Ovládací prvky po straně sedadla

- ① Knoflík pro nastavování sedadla
- ② Nastavování sedáku
- ③ Nastavování polohy sedadla
- ④ Nastavování polohy opěradla

Knoflík pro nastavování sedadla ovládá:

- boční oporu,
- bederní opěrku,
- prodloužení sedáku

Po stisku knoflíku pro nastavování sedadla se na středovém displeji zobrazí grafický průvodce nastavením sedadla. Jednotlivá nastavení se zobrazují jako samostatné volby, takže je můžete ovládat stejným tlačítkem. Chcete-li přepínat mezi jednotlivými možnostmi nastavení, otočte knoflíkem pro nastavování sedadla a uvolněte jej. Tento postup opakujte, dokud nezvolíte nastavení, které chcete upravit.

#### **Varování**

Sedadla nikdy nenastavujte přímo během jízdy. Nastavování odvádí pozornost od řízení s rizikem ztráty kontroly nad vozidlem. Všechna potřebná nastavení sedadla vždy proveďte ještě před vyjetím.

#### Nastavení sedadla knoflíkem pro nastavování

Obsah této příručky představuje stav uživatelské příručky v době tisku a v budoucích případech nemusí být zcela platný. Další informace naleznete na první straně, kde je uvedena kompletní poznámka o vyloučení odpovědnosti.

1. Otočte knoflíkem pro nastavování sedadla nahoru nebo dolů.  
> Na středovém displeji se aktivuje obrazovka pro nastavování sedadla.
2. Opakovaným otáčením knoflíku procházejte jednotlivé možnosti nastavení.
3. Na středovém displeji vyberte nastavení, které chcete provést.
4. Nastavte sedadlo pomocí tlačítek na knoflíku pro nastavování.

#### Tip

##### Použití uložené polohy sedadla

Tlačítka předvolených nastavení sedadel můžete vybírat z uložených poloh předních sedadel. Součástí uložených poloh sedadla řidiče může být i nastavení bočních zpětných zrcátek a head-up displeje.

#### Poznámka

##### Zablokování nastavovacího knoflíku

Pokud během krátké doby posunete nastavovací knoflík 10krát stejným směrem, knoflík na 1 minutu přestane reagovat. Na středovém displeji se současně zobrazí informace, že ovládací prvky sedadla byly deaktivovány. Tato funkce chrání před neúmyslným použitím ovládacího knoflíku.

#### Nastavování sklonu sedáku

5. Sklon sedáku upravíte posouváním ovládacího prvku nahoru nebo dolů.

#### Nastavování podélné polohy sedadla

6. Polohu sedadla nastavíte posouváním ovládacího prvku sedadla doleva nebo doprava, resp. nahoru a dolů.

#### Nastavování sklonu opěradla

7. Posuňte ovládací prvek směrem, kterým chcete naklonit opěradlo.

#### Důležité

Po úpravě polohy sedadla si nezapomeňte správně nastavit i další prvky vozidla. Pro řízení vozidla je důležitá správná poloha za volantem. Nastavení se týká nejen sedadla, ale i polohy volantu, zrcátek a head-up displeje.

Po nastavení, sklopení nebo zvednutí sedadla vždy zkontrolujte, zda všechny části sedadla správně zapadly na své místo.

## 4.4.1.2. Uložení předvoleného nastavení sedadla

Zvolená nastavení předních sedadel můžete uložit do paměti.

 **Varování**

- Sedadlo řidiče lze nastavit i poté, co vypnete zapalování. Proto nikdy nenechávejte děti ve vozidle bez dozoru.
- Pohyb sedadla lze kdykoli ZASTAVIT stisknutím kteréhokoli z tlačítek na panelu elektrického ovládání sedadel.
- Polohu sedadla nikdy neupravujte za jízdy.
- Při nastavování polohy sedadel zkontrolujte, zda pod sedadly nic neleží.

Použijete-li tlačítka předvolených nastavení sedadel, můžete si sednout opět do své oblíbené polohy, aniž budete muset sedadlo znovu nastavovat. Tlačítka se nacházejí na vnitřní straně jedné nebo obou předních dveří.

Když si uložíte oblíbenou polohu sedadla řidiče, automaticky se s ní uloží i aktuální nastavení vnějších zpětných zrcátek a head-up displeje. Vnějších zpětných zrcátek a head-up displeje se však netýkají uložené polohy sedadla spolujezdce.



Umístění tlačítek předvolených nastavení sedadel

1. Nastavte si sedadlo podle svého přání.
2. Stiskněte tlačítko M.
  - > Kontrolka na tlačítku se rozsvítí.
3. Do tří sekund po stisknutí tlačítka M stiskněte a přidržte jedno z tlačítek paměti.
  - > Jakmile se poloha uloží, uslyšíte zvukový signál a kontrolka zhasne.

### Poznámka

Pokud do tří sekund nestisknete ani jedno z tlačítek paměti, tlačítko M zhasne a žádná poloha se neuloží. Předtím než si můžete uložit novou polohu, musíte sedadlo upravit.

Vaše oblíbené polohy jsou uloženy v aktivním uživatelském profilu.

#### Použití uložené polohy sedadla

Uloženou polohu lze používat při otevřených nebo zavřených dveřích u předních sedadel. Postup aktivace uložené polohy sedadla se ale liší.

Pokud jsou přední dveře otevřené, můžete uloženou polohu aktivovat jedním z tlačítek paměti. Sedadlo se přesune do uložené polohy.

Pokud jsou přední dveře zavřené, stiskněte a přidržte jedno z tlačítek paměti tak dlouho, než se sedadlo zastaví v uložené poloze.

Pokud chcete uloženou polohu sedadla změnit, nastavte sedadlo do oblíbené polohy a zopakujte postup znovu. Nová poloha sedadla se uloží pod vybrané tlačítko paměti.

## 4.4.1.3. Aktivace masážní funkce sedadel

Součástí předního sedadla je masáž v opěradle. Provádějí ji vzduchové polštáře. Vybírat můžete z různých masážních programů a nastavení.

Funkci masáže lze aktivovat pouze, když běží motor.

1. Aktivujte knoflík pro nastavování sedadla tím, že ho otočíte nahoru nebo dolů. Můžete stisknout i jedno ze čtyř tlačítek na ovládacím prvku.



Knoflík pro nastavování sedadla najdete na straně sedadla blíže ke dveřím.

> Na středovém displeji se aktivuje obrazovka pro nastavování sedadla.

2. Vyberte **Masáž**.

3. Na středovém displeji vyberte preferovaný program, rychlost a intenzitu nebo použijte multifunkční ovládání.

Obsah této příručky představuje stav uživatelské příručky v době tisku a v budoucích případech nemusí být zcela platný. Další informace naleznete na první straně, kde je uvedena kompletní poznámka o vyloučení odpovědnosti.

#### 4. Vyberte **Start**.

- > Spustí se masáž a současně se na středovém displeji zobrazí oznámení s informací o tom, jak dlouho masáž trvá.

Chcete-li masáž vypnout ještě před skončením masážního programu, klepněte na **Stop** v zobrazení masáže na středovém displeji.

## 4.4.2. Sedadla druhé řady

Zadní sedadla je možné různými způsoby upravovat a nastavovat, abyste získali více místa nebo využili další funkce podle aktuální potřeby.

Jako zadní sedadla označujeme druhou a třetí řadu sedadel. Každé se týkají specifické funkce a možnosti nastavení. V obou řadách jsou dvě samostatně sklopná sedadla.

Jako zadní sedadla označujeme druhou a třetí řadu sedadel. Každé se týkají specifické funkce a možnosti nastavení. V druhé řadě jsou tři sedadla, která lze sklápat samostatně. V třetí řadě jsou dvě sklopná sedadla.



Sedadla druhé řady je možné různými způsoby upravovat a nastavovat, abyste získali více místa nebo využili další funkce podle aktuální potřeby.

<b>Nastavitelný sklon opěradel</b>	Ke zvýšení pohodlí a lepší oporu zad si můžete upravit sklon opěradla.
<b>Nastavitelná poloha sedadel</b>	Sedadla můžete posouvat vpřed nebo vzad podle toho, kolik místa potřebujete.
<b>Sklopné hlavové opěrky</b>	Na vnějších sedadlech jsou sklopné hlavové opěrky. Při sklápění sedadel tak můžete získat více místa.
<b>Nastavitelná hlavová opěrka prostředního sedadla</b>	Prostřední hlavovou opěrku můžete upravit podle výšky cestujících. Pokud sedadlo není obsazeno, můžete opěrku posunout do nejnižší polohy.
<b>Sklopná opěradla</b>	Sklopením sedadel získáte více místa pro náklad. Sedadla je možné sklápat samostatně.
<b>Vyhřívání sedadel</b>	Pro vnější sedadla je k dispozici vyhřívání nastavitelné ve třech úrovních. Tato funkce se ovládá prostřednictvím panelu na zadní straně tunelové konzoly nebo přes středový displej.



Tip

### Loketní opěrka mezi zadními sedadly

Sklopením opěradla prostředního sedadla zpřístupníte držáky nápojů a vytvoříte loketní opěrku.

## 4.4.2.1. Nastavení vnějších sedadel druhé řady

Sedadla druhé řady jsou nastavitelná, ať již ke zvýšení cestovního pohodlí, nebo k získání více místa za sedadly.

U každého ze sedadel lze samostatně nastavovat polohu sedadla i sklon opěradla.



Varování

Sedadla nastavujte pouze v době, kdy vozidlo stojí na místě. V případě náhlého zabrzdění nebo zatočení byste nad sedadlem mohli ztratit kontrolu, a tak se zranit.



Důležité

### Dětské zádržné systémy

Sedadlo nikdy nenastavujte v případě, že je na sedadle upevněn dětský zádržný systém zajištěný pomocí spodního nebo horního kotevního bodu. Mohlo by dojít k poškození dětského zádržného systému nebo uvolnění popruhů, pomocí kterých pevně drží na místě.

### Nebezpečí přiskřípnutí

Postupujte opatrně při úpravě polohy sedadla, pokud vzadu sedí jiný cestující nebo je zde upevněn dětský zádržný systém.

### Nastavování podélné polohy sedadla

1.



Uchopte rukojeť pod sedákem a zatáhněte za ni směrem vzhůru.

Obsah této příručky představuje stav uživatelské příručky v době tisku a v budoucích případech nemusí být zcela platný. Další informace naleznete na první straně, kde je uvedena kompletní poznámka o vyloučení odpovědnosti.

2. Posuňte sedadlo dopředu nebo dozadu podle potřeby.
3. Uvolněte rukojeť.
  - > Sedačka zapadne na místo.

#### Nastavování sklonu opěradla



Zatažením nahoru za rukojeť po straně sedadla a jejím přidržením odblokujete pohyb opěradla.

5. V sedadle se nakloňte dopředu nebo dozadu do požadované polohy.
  - > Opěradlo kopíruje váš pohyb.
6. Po nastavení do požadované polohy rukojeť uvolněte.
  - > Opěradlo se zajistí v dané poloze.

#### **Důležité**

Po nastavení, sklopení nebo zvednutí sedadla vždy zkontrolujte, zda všechny části sedadla správně zapadly na své místo.

## 4.4.2.2. Nastavování prostředního sedadla druhé řady

Prostřední sedadlo druhé řady je nastavitelné, ať již ke zvýšení pohodlí cestujícího na tomto sedadle, nebo ke zvětšení prostoru za ním.

U prostředního sedadla lze upravovat polohu v podélném směru i sklon opěradla.

#### **Varování**

Sedadla nastavujte pouze v době, kdy vozidlo stojí na místě. V případě náhlého zabrzdění nebo zatočení byste nad sedadlem mohli ztratit kontrolu, a tak se zranit.

**! Důležité**

## Dětské zádržné systémy

Nastavení sedadla nikdy neupravujte v případech, kdy je na sedadle upevněn dětský zádržný systém zajištěný pomocí spodních kotevnicích bodů. Mohlo by dojít k poškození dětského zádržného systému nebo uvolnění popruhů, pomocí kterých pevně drží na místě.

## Nebezpečí přiskřípnutí

Postupujte opatrně při úpravě polohy sedadla, pokud vzadu sedí jiný cestující nebo je zde upevněn dětský zádržný systém.

### Nastavování podélné polohy sedadla

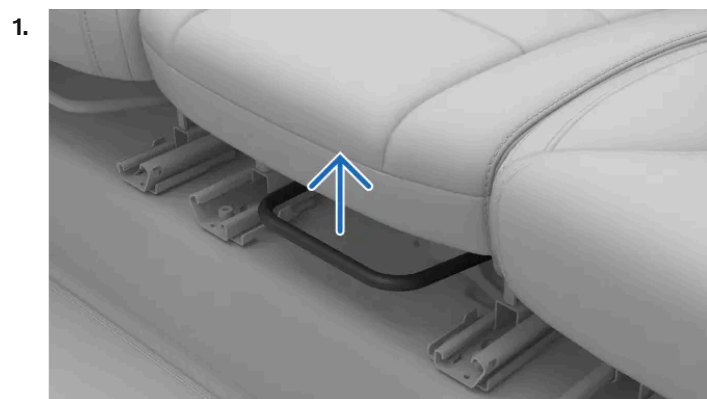

Uchopte rukojeť pod sedákem a zatáhněte za ni směrem vzhůru.

2. Posuňte sedadlo dopředu nebo dozadu podle potřeby.

3. Uvolněte rukojeť.

> Sedačka zapadne na místo.

### Nastavování sklonu opěradla



Zatažením za popruh po straně sedadla a jeho přidržením odblokuje nastavení opěradla.

5. V sedadle se nakloňte dopředu nebo dozadu do požadované polohy.

> Opěradlo kopíruje váš pohyb.

Obsah této příručky představuje stav uživatelské příručky v době tisku a v budoucích případech nemusí být zcela platný. Další informace naleznete na první straně, kde je uvedena kompletní poznámka o vyloučení odpovědnosti.

6. Pusťte popruh.

> Opěradlo se zajistí v dané poloze.

**!** **Důležité**

Po nastavení, sklopení nebo zvednutí sedadla vždy zkontrolujte, zda všechny části sedadla správně zapadly na své místo.

### 4.4.2.3. Nastavování prostřední hlavové opěrky ve druhé řadě sedadel

Hlavovou opěrku prostředního sedadla je třeba nastavit podle výšky cestujícího tak, aby byla podepřena pokud možno celá zadní strana hlavy.

Správně nastavená hlavová opěrka pomáhá zabránit zraněním krku při nehodě. Hlavovou opěrku je důležité nastavit tak, aby co nejvíce podepírala temeno hlavy.

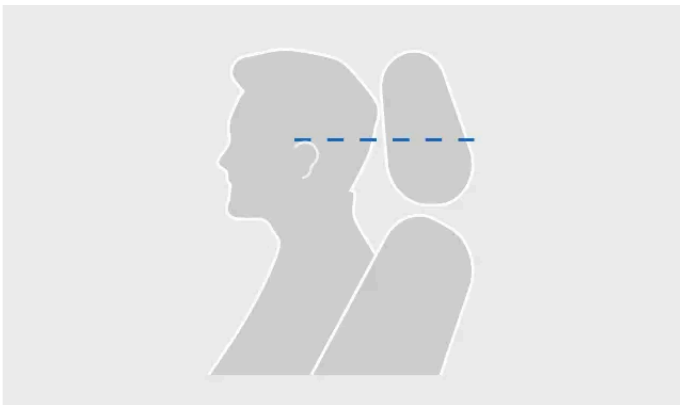

Správná výška hlavové opěrky

Vysouvání hlavové opěrky směrem vzhůru není zablokováno.

1. Vytáhněte hlavovou opěrku nahoru podle své výšky.

Chcete-li hlavovou opěrku snížit, odblokujte ji stiskem a přidržením tlačítka nahoře uprostřed držáku hlavové opěrky. Poté hlavovou opěrku opatrně zasuňte.

Chcete-li hlavovou opěrku snížit, stiskem a přidržením tlačítka dole na pravém držáku opěrku odblokujete. Poté hlavovou opěrku opatrně zasuňte.



Blokovací tlačítko na prostřední hlavové opěrce

**i** Tip

Není-li zadní prostřední sedadlo obsazené, doporučujeme zde pokaždé spustit hlavovou opěrku až dolů. Nebude pak zbytečně bránit ve výhledu vzad.

## 4.4.2.4. Sklápění hlavových opěrek krajních sedadel druhé řady

Pro lepší viditelnost můžete sklopit hlavové opěrky krajních sedadla druhé řady.

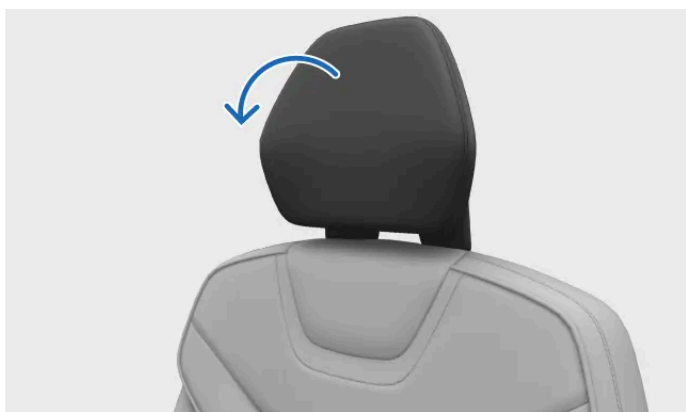

Pohyb sklápění hlavové opěrky

**!** Varování

Žádnou z hlavových opěrek nesklápějte v případě, že je sedadlo obsazeno. Mohlo by dojít k vážnému zranění.

 **Poznámka**



Je-li aktivní dětská pojistka, hlavové opěrky nelze sklápět.

 **Důležité**

Před sklápěním hlavových opěrek zkontrolujte:

- na sedadlech neleží žádné volné předměty,
- bezpečnostní pásy jsou odepnuty.

Pokud je na sedadle upevněn dětský zádržný systém, hlavová opěrka musí být vždy v horní poloze.

1. Stiskněte symbol vozidla  ve spodním pruhu a otevřete **Rychlé ovládání**.
  2. Stiskněte tlačítko sklápění hlavových opěrek .
- > Hlavová opěrka se sklopí.

Chcete-li hlavovou opěrku vrátit zpět, ručně ji vyklopte nahoru, dokud neuslyšíte cvaknutí.

## 4.4.2.5. Sklápění krajních sedadel druhé řady

Sklopením krajních sedadel druhé řady získáte více místa pro náklad.

 **Důležité**

Před sklápěním sedadel zkontrolujte:

- Na sedadlech nejsou žádné předměty.
- bezpečnostní pásy jsou odepnuty.
- Ke sklopení sedadel je dost místa. Podle potřeby posuňte přední sedadla o něco dopředu.

 **Varování**

Po sklopení zadních sedadel je nutné zkontrolovat, zda se nedotýkají sedadla řidiče nebo předního spolujezdce. Mohlo by to mít negativní dopad na bezpečnost ostatních členů posádky.



Zatáhněte vzhůru za rukojeť po straně sedadla.

- > Opěradlo s opěrkou se uvolní a sklopí dopředu.
- Lehkým zatlačením sklopte opěradlo až dolů.

Při vyklápění do vzpřímené polohy opět použijte rukojeť po straně sedadla, pomocí které opěradlo uvolníte. Poté tlakem ruky opěradlo vyklepote do vzpřímené polohy. Zkontrolujte, zda opěradlo správně zapadlo na své místo. Nakonec dejte zpět opěrku tak, aby byla v zajištěné poloze.

 **Důležité**

Po nastavení, sklopení nebo zvednutí sedadla vždy zkontrolujte, zda všechny části sedadla správně zapadly na své místo.

## 4.4.2.6. Sklápění prostředního sedadla druhé řady

Více místa pro náklad získáte sklopením prostředního sedadla druhé řady.

 **Důležité**

Před sklápěním sedadel zkontrolujte:

- Na sedadlech nejsou žádné předměty.
- bezpečnostní pásy jsou odepnuty.
- Ke sklopení sedadel je dost místa. Podle potřeby posuňte přední sedadla o něco dopředu.

 **Varování**

Po sklopení zadních sedadel je nutné zkontrolovat, zda se nedotýkají sedadla řidiče nebo předního spolujezdce. Mohlo by to mít negativní dopad na bezpečnost ostatních členů posádky.



Zatáhněte za popruh po straně sedadla.

- > Opěradlo se odblokuje a mírně nakloní vpřed.
- Lehkým zatlačením sklopte opěradlo až dolů.
- Zatlačením na opěradlo jej zaklapněte do zajištěné polohy.

Až budete chtít opěradlo vrátit nahoru, použijte stejný popruh po straně sedadla k uvolnění opěradla. Poté tlakem ruky opěradlo vyklopte do vzpřímené polohy. Zkontrolujte, zda opěradlo správně zapadlo na své místo.

 **Důležité**

Po nastavení, sklopení nebo zvednutí sedadla vždy zkontrolujte, zda všechny části sedadla správně zapadly na své místo.

## 4.4.2.7. Loketní opěrka pro druhou řadu sedadel

Část opěradla prostředního zadního sedadla můžete vyklopit vpřed, a vytvořit tak loketní opěrku.

U horní strany prostředního zadního sedadla najdete poutko. Zatažením za toto poutko loketní opěrku vyklopíte.



Loketní opěrka uprostřed zadních sedadel s držákem nápojů

Loketní opěrka mezi zadními sedadly slouží nejen jako opěra rukou, ale je v ní i držák na dva nápoje.

Držák nápojů zpřístupníte tak, že zatlačíte na horní část loketní opěrky a necháte držák vysunout. Boční části držáku nápojů se rozevrou. Když držák nápojů nepotřebujete, obě boční části opět lehce zavřete.

---

### 4.4.3. Třetí řada sedadel

Jako zadní sedadla označujeme druhou a třetí řadu sedadel. Každé se týkají specifické funkce a možnosti nastavení. Konstrukce sedadel třetí řady zohledňuje požadavky na cestovní pohodlí i praktičnost.

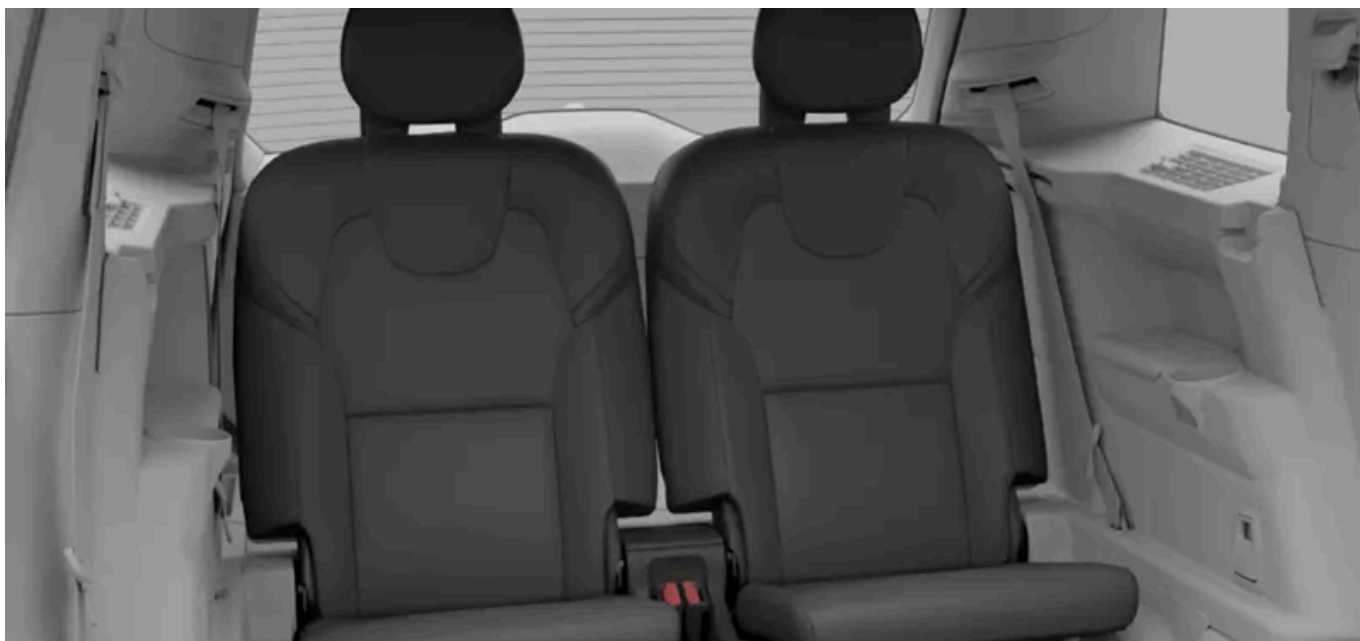

Opěradla se jedním pohybem sklápějí společně s opěrkami, abyste získali více prostoru pro náklad. Když se sníží opěradlo, automaticky se sklopí hlavová opěrka.

## 4.4.3.1. Používání třetí řady sedadel

Nastupování a vystupování z třetí řady sedadel si můžete usnadnit dočasným přenastavením krajních sedadel druhé řady.

### ! Důležité

#### Nebezpečí přiskřípnutí

Po nastoupení nebo vystoupení ze třetí řady sedadel zkontrolujte, zda sedadlo ve druhé řadě netlačí na upevněný dětský zadržný systém nebo usazeného pasažéra.

1.



Zatáhněte za rukojeť umístěnou nahoře na opěradle krajního sedadla.

> Opěradlo se odblokuje.

2.



Zatažením za opěradlo jej vyklopte vpřed až krajní polohy.

3. Dalším tahem opěradla posunete celé sedadlo dopředu.

Opačným postupem vrátíte sedadlo do původní polohy. Ztlačte na sedadlo směrem dozadu a nechte opěradlo sklopit zpět, dokud bezpečně nezapadne na své místo.

**!** **Důležité**

Po nastavení, sklopení nebo zvednutí sedadla vždy zkontrolujte, zda všechny části sedadla správně zapadly na své místo.

## 4.4.3.2. Sklápění sedadel třetí řady

Ve třetí řadě jsou dvě samostatná sedadla, která lze sklopit zvlášť. Potřebujete-li více místa na zavazadla v kufru, můžete sedadla ve třetí řadě sklopit.

**!** **Důležité**

Před sklápěním nebo zvedáním sedadel zkontrolujte:

- Na sedadlech třetí řady nikdo nesedí.
- Na sedadlech ani pod nimi neleží žádné předměty.
- bezpečnostní pásy jsou odepnuty.
- Ke sklopení sedadel je dost místa. Podle potřeby posuňte sedadla druhé řady o něco dopředu.

**!** **Varování**

Po sklopení zadních sedadel je nutné zkontrolovat, zda se nedotýkají sedadla řidiče nebo předního spolujezdce. Mohlo by to mít negativní dopad na bezpečnost ostatních členů posádky.

1.

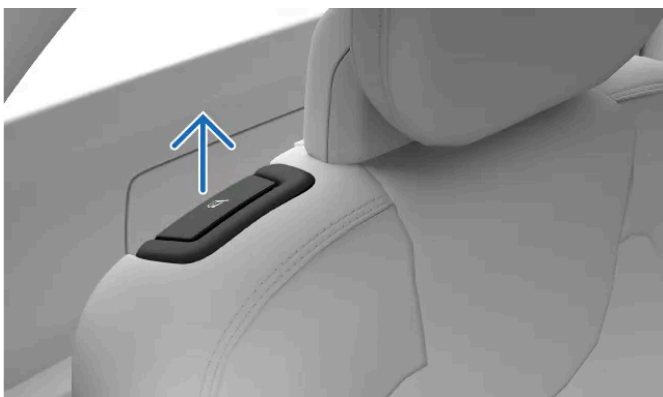

Zatáhněte za páčku na opěradle sedadla.

> Opěradlo s opěrkou se uvolní a sklopí dopředu.

2. Lehkým zatlačením sklopte opěradlo až dolů.

Když dodatečné místo pro náklad již nepotřebujete, zatlačte opěradla zpět do vzpřímené polohy. Zkontrolujte, zda opěradlo správně zapadlo na své místo. Nakonec dejte zpět opěrku tak, aby byla v zajištěné poloze.

 **Důležité**

Po nastavení, sklopení nebo zvednutí sedadla vždy zkontrolujte, zda všechny části sedadla správně zapadly na své místo.

---

## 4.5. Vnitřní osvětlení

Světla v prostoru pro cestující zajišťují osvětlení k různým účelům. K dispozici jsou čtecí lampičky a zdroje centrálního osvětlení kabiny i osvětlení úložných prostor.

### Čtecí lampičky

Pro přední a zadní sedadla jsou k dispozici čtecí lampičky. Intenzitu svícení si můžete upravit podle potřeby. Lampičky vzadu slouží i k celkovému osvětlení kabiny.

### Centrální osvětlení kabiny

Vozidlo je vybaveno světly k centrálnímu osvětlení prostoru pro cestující, například pro snazší nastupování do vozidla. Centrální osvětlení se může zapínat ručně i automaticky.

### Difuzní osvětlení

Difuzní osvětlení kabiny po setmění zpřijemňuje atmosféru v prostoru pro cestující.

### Osvětlení úložných prostor

K dispozici jsou světla pro různé úložné prostory, např. kufr nebo kapsy ve dveřích, abyste vždy snadno našli vše potřebné.

---

### 4.5.1. Nastavování čtecích lampiček

V kabině jsou čtecí lampičky pro přední a zadní sedadla. Intenzitu svícení si můžete podle potřeby upravit.

Čtecí lampičky pro přední sedadla najdete na stropním panelu. Zadní čtecí lampičky jsou nad zadními dveřmi vozidla.



Přední čtecí lampičky na stropním panelu

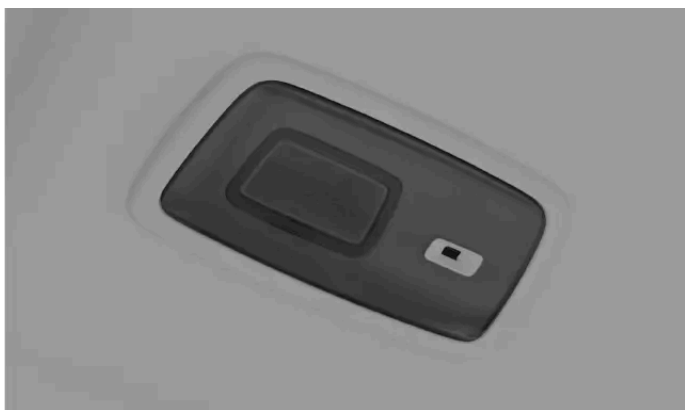

Čtecí lampičky pro zadní sedadla



Čtecí lampičky pro zadní sedadla

1. Stiskněte čtecí lampičku, kterou chcete rozsvítit nebo zhasnout.
2. Přidržením tlačítka upravíte intenzitu svícení.

## 4.5.2. Nastavení světel v kabině vozidla

Jas světel v kabině si můžete nastavit tak, jak vám to vyhovuje.

Jas světel v kabině nastavíte na středovém displeji.

1. Stiskněte symbol vozidla  ve spodním pruhu a otevřete **Nastavení**.
2. Klepněte na **Ovládání** → **Osvětlení a displeje** → **Vnitřní osvětlení**.
3. Upravte jas nebo vyberte preferovanou intenzitu.

---

## 4.5.3. Vypnutí automatického osvětlení interiéru

Funkce vypnutí automatického osvětlení kabiny zajišťuje, aby osvětlení interiéru při nastupování nebo vystupování zůstávalo vypnuté.



Tlačítko vypnutí automatického osvětlení kabiny na stropním panelu

Funkce automatického osvětlení kabiny zajišťuje automatické zapínání osvětlení interiéru vozidla při otevření dveří. Automatické osvětlení usnadňuje nastupování a vystupování z vozidla za zhoršené viditelnosti. Za některých situací však zapínání vnitřního osvětlení může být nežádoucí, například když ve vozidle někdo spí.

Tlačítko k vypnutí automatického osvětlení kabiny, které najdete na stropním panelu, je označeno příslušným symbolem automatického osvětlení.



Po vypnutí této funkce se barva podsvícení tlačítka změní.

1. Stiskem tlačítka a jeho podržením zapnete nebo vypnete automatické osvětlení.

Obsah této příručky představuje stav uživatelské příručky v době tisku a v budoucích případech nemusí být zcela platný. Další informace naleznete na první straně, kde je uvedena kompletní poznámka o vyloučení odpovědnosti.

**i Tip**

Krátkým stiskem tlačítka automatického osvětlení se zapne celkové osvětlení kabiny, tj. stropní světla a osvětlení prostoru pro nohy.

## 4.5.4. Zapnutí všech světel v kabině

Funkce pro zapnutí všech světel v kabině se týká většiny světel v interiéru vozidla. To je užitečné například v situacích, kdy v kabině něco hledáte.



Tlačítko na stropním panelu k zapnutí všech světel v kabině

Tlačítko k zapnutí všech světel v kabině najdete na stropním panelu. Je označeno symbolem světla.



1. Stiskem tlačítka zapnete nebo vypnete všechna světla v kabině vozidla.

**i Poznámka**

Podržetím tlačítka vypnete automatická světla a tlačítko změní barvu. Při použití funkce k zapnutí všech světel se nebere v potaz, zda byla automatická světla deaktivována.

## 5. Bezpečnost

Seznamte se s funkcemi vozidla na ochranu před nehodami i požadavky na bezpečné používání vozidla.

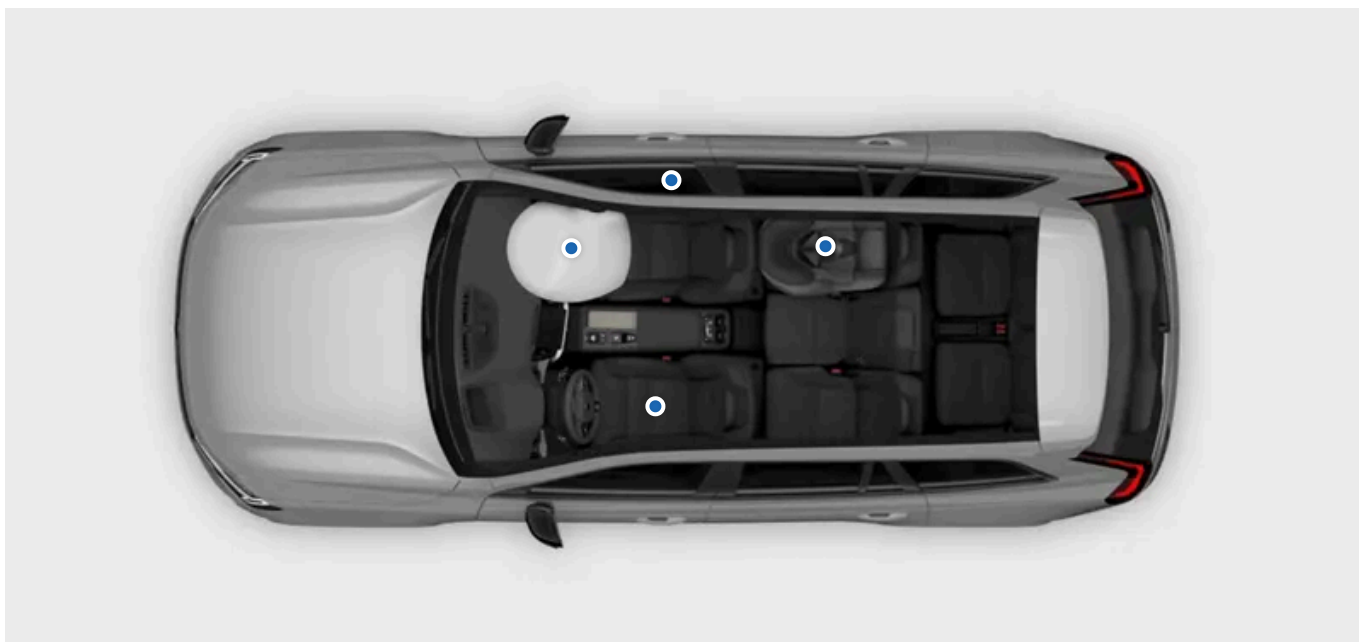

V části věnované bezpečnosti popisujeme funkce sloužící ke snížení rizika vážných zranění v případě dopravní nehody. Bezpečnostní funkce zahrnují bezpečnostní pásy, airbagy, dětské zádržné systémy a další prvky či funkce, které za podmínky správného používání pomáhají zachránit život.

Vaše vozidlo bylo navrženo tak, aby podporovalo podmínky bezpečného používání. Bezpečnostní funkce nikdy nezbavují řidiče povinnosti používat vozidlo bezpečně. To se týká nejen funkcí přímo souvisejících s bezpečností, ale i ostatních funkcí vozidla. Jste povinni používat funkce vozidla co nejbezpečněji.

### **Varování**

#### Součinnost bezpečnostních funkcí

Bezpečnostní funkce vozidla byly navrženy tak, aby společně zvyšovaly bezpečnost celé posádky. Není-li v příručce výslovně uvedeno jinak, žádná z funkcí není náhradou funkce jiné. Například přítomnost airbagů nijak nesnižuje nutnost používání bezpečnostních pásů.

#### Varování systému airbagů

Vozidlo prostřednictvím senzorů dokáže rozpoznat případnou závadu airbagů nebo souvisejících bezpečnostních systémů. Na případné závady upozorňuje červený výstražný symbol na displeji řidiče.



Výstražný symbol SRS

Pokud by se na displeji řidiče zobrazil červený výstražný symbol airbagů (SRS), ihned se obraťte na autorizované servisní pracoviště Volvo.

 **Poznámka**

### Oblasti týkající se bezpečnosti

S bezpečností souvisejí některé funkce na podporu řízení. Jejich hlavním účelem není ochránit vás v případě nehody, ale nehodě zcela předejít. Seznamte se i s těmito funkcemi, abyste cestovali co nejbezpečněji.

## 5.1. Odezva vozidla při nehodě

Vozidlo je vybaveno celou řadou funkcí, které pomáhají zmírnit následky případné nehody. Vozidlo reaguje ve chvílích těsně před nehodou, během nehody i po ní.

 **Tip**

Informace týkající se odezvy vozidla při nehodě najdete v různých částech této příručky. V této části proto uvádíme pouze obecnější přehled o schopnostech vašeho vozidla v této souvislosti.

### Před nehodou

Před nehodou se zapojuje několik funkcí na podporu řízení, které se snaží nehodě zcela předejít, nebo alespoň zmírnit její následky. Když vozidlo rozpozná, že by mohlo dojít k nehodě, případně je nehoda nevyhnutelná, dokáže předem samo aktivovat ochranné systémy, jako například předpínače bezpečnostních pásů.

### Během nehody

Senzory ve vozidle během nehody nepřetržitě poskytují informace o stavu vozidla a členech posádky. Vozidlo podle těchto informací dokáže selektivně načasovat a aktivovat ochranné funkce, jako např. nafouknutí airbagů a použití předpínačů bezpečnostních pásů. Dopravní nehody jsou komplexní události, které se mnohdy vyvíjejí v několika fázích. První náraz přitom nemusí být tím nejdůležitějším. Pro maximální účinnost ochrany je zásadní správné načasování.

Bezpečnostní systémy vozidla pracují v součinnosti s funkcemi pasivní bezpečnosti. V případě nehody hraje roli konstrukce vozidla, která rozvádí nárazové síly na konkrétní konstrukční součásti. Dále se využívají deformační zóny k pohlcení nárazové síly. Podle podobných zásad byl navržen i vnějšek vozidla se zohledněním požadavků na ochranu chodců.

### Po nehodě

Po nehodě se vozidlo snaží řízeně a bezpečně zastavit. Také může automaticky zavolat záchranáře.

### Poznámka

#### Bezpečnostní režim

Při srážce mohou bezpečnostní systémy vozidla deaktivovat některé funkce. Důvodem je ochrana cestujících a samotného vozidla před případnými škodami způsobenými srážkou. Vozidlo se současně přepne do bezpečnostního režimu. Je-li aktivní bezpečnostní režim, jízda s vozidlem není možná. Potřebujete-li však vozidlo dostat mimo bezprostřední nebezpečí, můžete podle závažnosti srážky bezpečnostní režim ukončit opětovným nastartováním. Tím se znovu aktivují potřebné funkce a je možné s vozidlem popojet.

### Důležité

Vozidlo bylo navrženo jako bezpečné, ale žádný systém ochrany není za všech okolností účinný na 100 %. Bezpečnostní funkce nikdy nezbavují řidiče povinnosti používat vozidlo bezpečně.

## 5.2. Správná poloha sezení

Pro bezpečnost a pohodlí všech členů posádky je důležitá správná poloha sezení a správné používání bezpečnostních pásů. Existují též zvláštní doporučení pro těhotné ženy a převážení dětí.

### Důležité

#### Proč je správná poloha při sezení důležitá

Některé bezpečnostní prvky vozidla vyžadují, aby všichni cestující seděli správným způsobem, a ochrana při nehodě tak byla co neúčinnější. Toto platí zejména pro fungování bezpečnostních pásů a airbagů. Nesprávný způsob sezení může vést k ohrožení života nebo vážnému zranění.

#### Těhotenství

Veškerá doporučení ohledně správného sezení by měly dodržovat především těhotné ženy. Následující informace je třeba interpretovat jako doplňující nebo obzvláště důležité:

- Bezpečnostní pás by neměl být veden napříč krajinou břichu. Kyčelní popruh byste měli vést pod oblastí břicha. Ramenní část pásu by měla být vedena nad ním.
- V sedadle řidiče nikdy nesaďte blíže volantu, než je nezbytně nutné. Upravte si sedadlo tak, aby mezi břichem a volantem byla co největší mezera. Zároveň ale dbejte na to, aby všechny ovládací prvky zůstaly v pohodlném dosahu.

#### Požadavky na převážení dětí

Věnujte zvýšenou pozornost usazování dětí a jejich konkrétním potřebám. Je nezbytné vždy používat vhodný dětský zadržný systém, který též musí být řádně upevněn. Dítě musí zůstat bezpečně usazeno po celou dobu cesty. Pokud ve vozidle cestují děti ve směru jízdy, pro usazování platí stejná doporučení jako v případě dospělých osob. Vždy zkontrolujte, zda je správně nastaven bezpečnostní pás a hlavová opěrka je pokud možno ve výšce odpovídající vzrůstu dítěte.

**i** Poznámka

## Fyzická omezení

Cestujícímu může ve správném sezení bránit jeho fyzický hendikep. Bezpečné používání vozidla si v takových případech může vynutit určité úpravy. Informace o schválených úpravách Volvo vám sdělí autorizovaný servis Volvo.

## Poloha při sezení

Pro bezpečnost je důležitá poloha při sezení a správné nastavení bezpečnostního pásu. Vyvarujte se nezvyklých poloh při sezení.

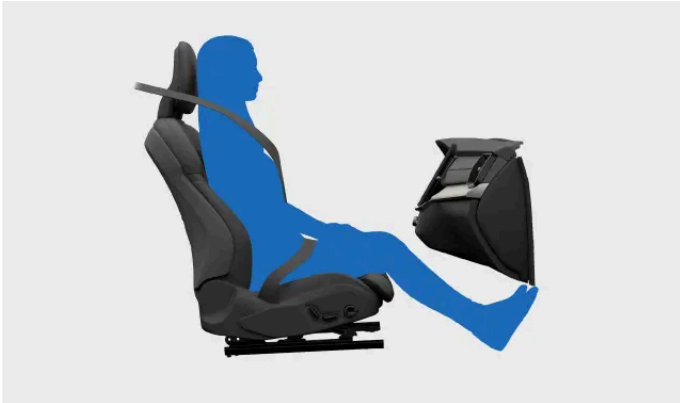

Správně usazený cestující. Během jízdy polohu sezení neměňte.

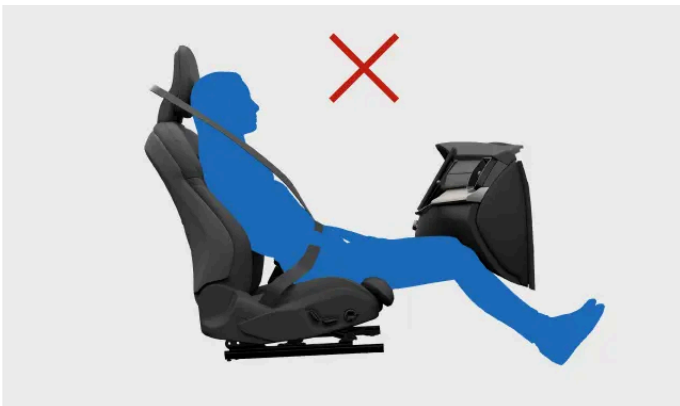

V sedadle se neposouvejte vpřed. Spodní část zad by měla být v kontaktu s opěradlem.

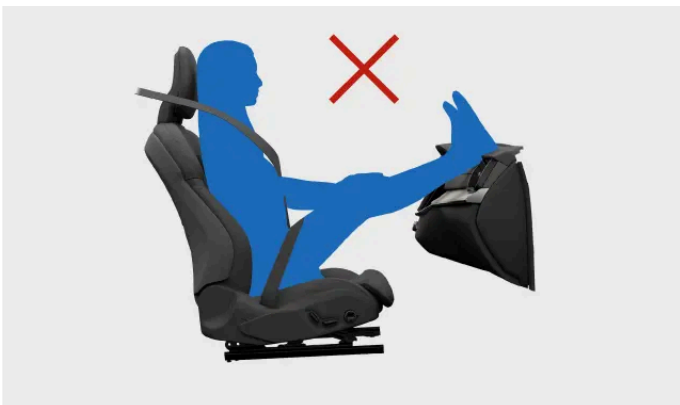

Obě chodidla by měla být na podlaze.



Nesklápějte opěradlo do lůžkové polohy. Bezpečnostní pás musí zůstat pevně napnutý přes rameno.

## Ochrana před hyperflexí krku při nehodě

Správné používání hlavových opěrek napomáhá snižovat riziko poranění krku v případě nehody. Všechny hlavové opěrky za podmínky správného způsobu používání napomáhají chránit hlavu a krk cestujících. Bezpečnostní konstrukce předních sedadel snižuje riziko poranění krční páteře při některých typech nehod. Sedadla se při nárazu posunou tak, aby omezila síly způsobující poranění krční páteře.

- Zadní strana hlavy by se měla stále dotýkat hlavové opěrky.
- Dohlédněte na to, aby všichni cestující měli hlavovou opěrku vždy správně nastavenou, je-li to možné.
- Neukládejte zavazadla tak, aby se opírala o zadní stranu předních sedadel. V případě nehody by mohl být znemožněn správný pohyb sedadel.

---

## 5.3. Bezpečnostní pásy

Bezpečnostní pásy při správném způsobu používání pomáhají zabránit těžkým zraněním za nejrůznějších situací, od náhlého brzdění až po vážné nehody.

## Funkce bezpečnostního pásu



Bezpečnostní pás se za určitých situací z bezpečnostních důvodů blokuje, například při náhlém a prudkém zatažení za pás, při dynamické jízdě nebo je-li vozidlo v prudkém svahu.

Bezpečnostní pás se též může sám přitáhnout kvůli zvýšení bezpečnosti za rizikové situace.

V případě nehody se bezpečnostní pásy mohou velmi rychle přitáhnout pomocí vestavěných předpínačů.

## Připomínka zapnutí bezpečnostního pásu

Vozidlo je vybaveno senzory, které dokáží rozpoznat, že řidič nebo některý z pasažérů není připoután bezpečnostním pásem. Systém upozorní řidiče výstražným zvukem a na stropním panelu se zobrazí symbol připomínky.



Symbol připomínky bezpečnostního pásu

## **Důležité**

### Používání bezpečnostních pásů

V tomto oddílu uvádíme základní informace o správném používání bezpečnostních pásů. Podrobnější informace naleznete v dalších částech této příručky týkajících se správného způsobu sezení a nastavování bezpečnostních pásů.

- Dbejte na to, aby bezpečnostní pás používali všichni cestující a všechny pásy byly správně seřizeny.
- Horní kotevní bod bezpečnostního pásu vždy upravte podle vzrůstu uživatele.
- Bezpečnostní pás by měl těsně přiléhat k tělu.
- Všechny části pásu by měly být napnuty.
- Dbejte na to, aby byl pás mezi trojicí kotevních bodů veden co nejvíce přímo.<sup>[1]</sup>
- Opěradlo musí být ve vzpřímené poloze.
- Dbejte všech doporučení ohledně správného způsobu sezení a držení těla.<sup>[2]</sup>
- Nepoužívejte bezpečnostní pás v rozporu s pokyny v této příručce.
- Za jízdy vždy používejte bezpečnostní pás.
- Bezpečnostní pás slouží k připoutání vždy pouze jedné osoby.

## **Varování**

### Péče o bezpečnostní pás a jeho údržba

- Nikdy sami neupravujte ani neprovádějte opravy bezpečnostních pásů a souvisejících součástí, jako např. kotevních prvků. Servis a výměnu provádějí výhradně vyškolení technici s přístupem k typově schváleným dílům.<sup>[3]</sup>
- Pokud bezpečnostní pás nebo související díl vykazuje známky poškození či opotřebení, obraťte se na autorizovaný servis Volvo.
- Pokud byl pás vystaven nadměrnému zatížení, např. při dopravní nehodě, nechte jej vyměnit. Pás již nemusí plnit příslušnou bezpečnostní funkci, přestože nejví žádné známky poškození.
- V případě polití bezpečnostního pásu jakoukoli tekutinou jej co nejdříve očistěte. Rozlitá látka by mohla proniknout do mechanismu a způsobit vadu materiálu.

<sup>[1]</sup> Například pásy nikdy neovíjejte kolem žádných předmětů a ani je k ničemu dalšímu neupevňujte.

<sup>[2]</sup> Některá doporučení se týkají sezení obecně, ale existují i konkrétní doporučení pro děti a těhotné ženy.

<sup>[3]</sup> Volvo doporučuje navštívit autorizovaný servis Volvo.

## 5.3.1. Zapínání a nastavování bezpečnostního pásu

Pro vaši bezpečnost i pohodlí je důležité si vždy správně zapnout a nastavit bezpečnostní pás.

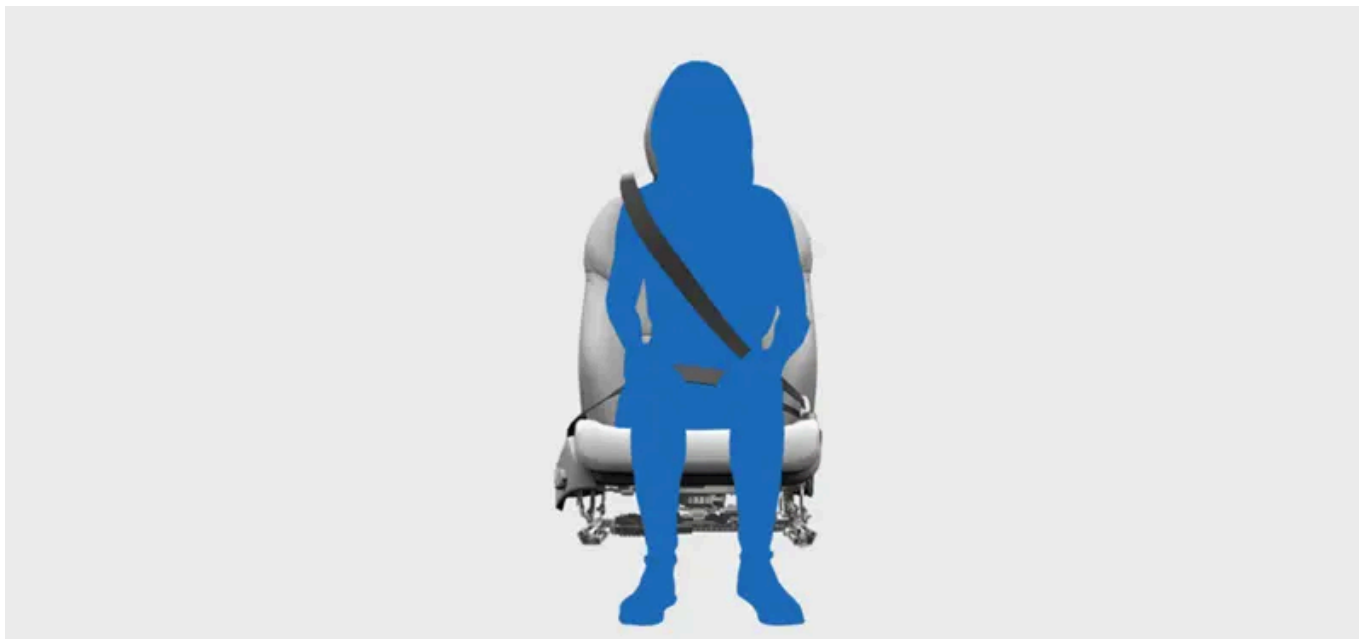

Správně upevněný a nastavený bezpečnostní pás.

#### **Poznámka**

Tyto pokyny se týkají dospělých a dětí, které buďto sedí na standardním sedadle, nebo používají autosedačku pro větší děti či dětský podsedák. Podrobné pokyny týkající se převážení dětí a různých typů dětských zádržných systémů naleznete v samostatném oddílu na téma bezpečnosti dětí.

#### **Zapínání bezpečnostního pásu**

1. Uchopte bezpečnostní pás za destičku západky a vytáhněte jej ven. Zatáhnete-li příliš rychle, pás se zablokuje.
  2. Zkontrolujte u vytaženého pásu, zda není nikde překroucený, zauzlovaný či poškozený.
  3. Zasuňte západku do zámku pásu.
- > Západka se zacvaknutím zapadne na místo.

#### **Varování**

Zkontrolujte, zda pás pevně drží.

- Mezi trojicí kotevních bodů by se měl bezpečnostní pás vést přímo a co nejrovněji. Prověšení pásu zvyšuje riziko zranění při nehodě.
- Zkontrolujte, zda bezpečnostní pás správně používají všichni cestující.
- U bezpečnostních pásů na zadních sedadlech je nutné vždy použít správný zámek. Používání nesprávného zámku bezpečnostního pásu může způsobit jeho nefunkčnost nebo poruchu.

#### **Nastavení bezpečnostního pásu**

Obsah této příručky představuje stav uživatelské příručky v době tisku a v budoucích případech nemusí být zcela platný. Další informace naleznete na první straně, kde je uvedena kompletní poznámka o vyloučení odpovědnosti.

4. Upravte výšku horního kotevního bodu u bezpečnostních pásů pro přední sedadla a vnější sedadla druhé řady.



Horní kotevní bod bezpečnostního pásu

1. Stlačte dolů tlačítko u horního kotevního bodu, abyste mohli posouvat nahoru a dolů.
  2. Nastavte pás co nejvýše tak, aby se nedotýkal vašeho krku.
5. Napněte kyčelní popruh tak, že zatáhnete směrem nahoru za popruh vedoucí napříč přes hrudník. Kyčelní popruh by měl vést co nejrovněji a zároveň co nejnižše pod břichem.

**! Důležité**

#### Těhotenství

Veškerá doporučení ohledně správného sezení by měly dodržovat především těhotné ženy. Bezpečnostní pás by neměl být veden napříč krajinou břišní. Kyčelní popruh byste měli vést pod oblastí břicha. Ramenní část pásu by měla být vedena nad ním.

#### Odepínání bezpečnostního pásu

6. Bezpečnostní pás odepnete stiskem tlačítka zámku.
7. Nechte pás volně navinout do zatažené pozice.

**! Důležité**

Vždy zkontrolujte, zda se pás zcela navinul zpět. Pokud by se při zavírání dveří zachytil pás do mezery mezi dveřmi a karoserií, mohlo by dojít k poškození pásu i dveří.

Při zatahování středového bezpečnostního pásu musí pás procházet rovně vodítkem v horní části opěradla. Pokud by se pás z vodítka vyvlékl, zaveďte jej skrz mezeru zpět do vodítka.

## 5.3.2. Připomínka zapnutí bezpečnostního pásu

Vozidlo je vybaveno senzory, které dokáží rozpoznat, že řidič nebo některý z pasažérů není připoután bezpečnostním pásem.

Když vozidlo rozpozná, že některý z cestujících není připoután bezpečnostním pásem, ozve se výstražný zvuk a na stropním panelu i displeji řidiče se zobrazí symbol upozorňující na nezapnutý pás.



Symbol připomínky bezpečnostního pásu

Informaci o tom, které bezpečnostní pásy nejsou zapnuty, najdete na displeji.



Přehled vozidla na displeji řidiče

Po zobrazení připomínky co nejrychleji na bezpečném místě zapněte pásy, na které vozidlo upozorňuje. Podle potřeby s vozidlem zastavte.

V některých případech může vozidlo předmět položený na sedadle považovat za cestujícího a následně vás upozorňovat na nezapnutý bezpečnostní pás. Když tyto připomínky na displeji řidiče zrušíte, velká grafika zmizí, ale ostatní výstražné symboly zůstanou aktivní. Přestanou se zobrazovat až poté, co se řádně připoutáte.



**Varování**

Pokaždé zkontrolujte, zda jsou všichni ve vozidle řádně připoutáni.

## 5.4. Airbagy

V případě nehody se mohou aktivovat různé airbagy vozidla. Pomáhají omezovat nárazové síly, kterým jsou cestující vystaveni.



Na obrázku jsou znázorněny vybrané dostupné airbagy. Přečtěte si podrobnosti o airbagích ve vašem vozidle.

Airbagy jsou navrženy tak, aby fungovaly ve spojení s dalšími bezpečnostními prvky vozidla. Jejich efektivita závisí především na správné poloze při sezení a používání bezpečnostních pásů. Airbag se aktivuje náhle a prudce, ale tato reakce je řízená a může výrazně snížit riziko vážného zranění pasažéra. Podmínkou je však správná poloha při sezení.

### **Varování**

Pokud cestující v okamžiku nehody neseďí správně, airbagy nemusejí fungovat zamýšleným způsobem. Vždy používejte bezpečnostní pás.

Airbagy se aktivují na základě senzorů na různých místech vozidla. Ty poskytují informace o samotné nehodě i stavu vozidla a jeho cestujících.

### Typy airbagů

Vaše vozidlo používá tyto airbagy:

- Čelní airbagy** Airbagy na ochranu předních pasažérů v případě čelní kolize.
- Boční airbagy** Airbagy zabudované do sedadel na ochranu předních pasažérů v případě boční kolize.
- Hlavové airbagy** Airbagy zabudované do stropu na ochranu pasažérů sedících u okna.

### 5.4.1. Aktivace airbagů

Pokud ve vozidle došlo k aktivaci některého z airbagů, je nutné vůz odtáhnout a provést servis.

Obsah této příručky představuje stav uživatelské příručky v době tisku a v budoucích případech nemusí být zcela platný. Další informace naleznete na první straně, kde je uvedena kompletní poznámka o vyloučení odpovědnosti.

Airbag se při aktivaci prakticky okamžitě nafoukne natlakovaným vzduchem za hlasitého zvukového doprovodu. Další chování airbagu závisí na jeho typu. Přední a boční airbagy se stlačením vyfouknou, a poskytují tak řízené utlumení jednoho prudkého nárazu. Hlavové airbagy po stranách vozidla zůstávají nafouknuty o něco déle, aby chránily v případě opakovaných nárazů.

#### **Varování**

### Zranění spojená s airbagy

Bezpečnostní prvky nemohou při nehodě ochránit před všemi možnými riziky. Cílem airbagů je snížit riziko vážných zranění. Náraz do airbagu má často za následek zranění. Druh a závažnost takového zranění závisí na různých okolnostech. Vždy si přečtěte příručku, abyste byli obeznámeni s aspekty, které zvyšují riziko zranění, a mohli jste se jim vyhnout.

Jak omezit rizika zranění spojených s airbagy:

- Dodržujte pokyny v příručce ohledně správné polohy při sezení a používání bezpečnostních pásů.
- Seznamte se s rozmístěním všech airbagů a tím, jak souvisejí s používáním vozidla.
- Všechny volné předměty musejí být za jízdy řádně uloženy. Nikdy nepokládejte ani nemontujte žádné předměty do oblasti aktivace airbagů.
- V rámci interiéru a elektroinstalace vozidla neprovádějte žádné úpravy, které nebyly výrobcem Volvo schváleny.

#### **Poznámka**

### Podmínky aktivace airbagů

Při nehodě se některé airbagy nemusejí aktivovat. Je tomu tak proto, že aktivace konkrétního airbagu závisí na splnění určitých podmínek a působení sil. Míru poškození vozidla po nehodě nelze považovat za spolehlivý ukazatel toho, zda mělo k aktivaci airbagu dojít.

### Plyny a kouř z airbagů

- Plyn uvnitř airbagu obsahuje kouř, který při vyfukování airbagu uniká do vozidla.
- V případě vážnější nehody vždy věnujte pozornost známám požáru, avšak nezapomínejte, že po aktivaci airbagu je únik kouře běžným jevem.

## Po aktivaci airbagů

Po nehodě, při níž došlo k aktivaci airbagů, v první řadě zajistěte bezpečnost a případně přivolejte lékařskou pomoc pro zraněné osoby. Před dalším používáním vozidla se obraťte na autorizovaný servis Volvo. Dodržujte pokyny v příručce ohledně bezpečné manipulace a odtahu nepohyblivého vozidla nebo vozidla v bezpečnostním režimu.

#### **Důležité**

Pokud došlo k aktivaci některého z airbagů, nepokoušejte se vozidlo řídit ani jej přesouvat. Tvoří-li vozidlo nebezpečnou překážku v dopravě a je schopno pohybu, můžete jej výjimečně přesunout na krátkou vzdálenost mimo bezprostřední nebezpečí.

## 5.4.2. Čelní airbagy

Při některých čelních střetech se aktivují čelní airbagy. Airbag předního spolujezdce můžete deaktivovat, abyste mohli upevnit některé dětské zádržné systémy montované proti směru jízdy.

Přední airbagy pomáhají ochránit řidiče a předního spolujezdce před vážnějším zraněním. Podmínkou je však správná poloha sezení v okamžiku nehody. Airbagy po stranách vozidla se aktivují nezávisle na sobě.



Na straně řidiče jsou dva čelní airbagy. Horní airbag je uložen uvnitř volantu. Kolenní airbag se nachází za panelem v prostoru pod volantem.

Na straně předního spolujezdce je jeden čelní airbag. Tento airbag je umístěn za panelem v prostoru nad příruční schránkou.

O rozmístění všech čelních airbagů informuje označení AIRBAG nebo SRS AIRBAG.

### Varování

#### Čelní airbagy ničím nezakrývejte

- V prostoru mezi předním spolujezdcem a čelními airbagy se nesmí převážet žádná zavazadla, děti ani domácí zvířata. Přední spolujezdec by neměl nic převážet na klíně.
- Spolujezdec by se nikdy neměl opírat nohama ani chodidly o přístrojovou desku. Hrozí riziko vážného zranění, či dokonce usmrcení.
- Na přístrojovou desku nepokládejte ani nemontujte žádné předměty. V případě nehody se i malý předmět může proměnit v nebezpečný projektil, který skončí mezi nafouknutým airbagem a pasažérem.

#### Blokování airbagů – obecně

Nikdy neumísťujte žádné překážky před samotné airbagy a do prostoru jejich možného nafouknutí. Překážky by mohly omezit účinnost airbagů, a způsobit tak vážné zranění.

- Dodržujte pokyny týkající se správné polohy při sezení.
- Všechna zavazadla a další předměty řádně uložte na určená místa. Vozidlo je vybaveno různými prostory k bezpečnému převážení zavazadel.
- Panely přímo zakrývající airbagy ani vedlejší panely nijak neupravujte a nemontujte zde žádné prvky příslušenství.

## Přepínač airbagu spolujezdce

Přepínačem airbagu můžete vypnout nebo zapnout airbag předního spolujezdce. Přepínač kromě čelního airbagu spolujezdce určuje chování bočních airbagů spolujezdce a některých součástí předpínače bezpečnostního pásu. Airbag spolujezdce musíte vypnout předtím, než na sedadla předního spolujezdce upevníte dětský zádržný systém proti směru jízdy. Před montáží dětského zádržného systému si přečtěte všechny informace týkající se airbagů a bezpečnosti dítěte.

## Stav airbagu spolujezdce

Stav airbagu spolujezdce se zobrazuje na stropním panelu.



Tato ikona ukazuje, že airbag spolujezdce je aktivní, a při nehodě se tak může nafouknout.



Tato ikona ukazuje, že airbag spolujezdce není aktivní, a při nehodě se tak nemůže nafouknout.

### **Varování**

#### Dětské zádržné systémy a sedadlo předního spolujezdce

NIKDY nepoužívejte dětský zádržný systém otočený proti směru jízdy na sedadle chráněném AKTIVNÍM AIRBAGEM zřepedu, může dojít k ÚMRTÍ nebo VÁŽNÉMU ZRANĚNÍ DÍTĚTE.

### **Tip**

#### Přečtěte si všechny pokyny týkající se airbagů

K dispozici jsou další informace na téma airbagů a bezpečnosti obecně. Doporučujeme přečíst si vše na toto téma, abyste měli povědomí o schopnostech a omezeních bezpečnostních prvků vozidla.

## 5.4.2.1. Vypnutí a zapnutí airbagu předního spolujezdce

Chcete-li na sedadle předního spolujezdce používat dětský zádržný systém proti směru jízdy, je nutné nejprve pomocí příslušného spínače vypnout airbagy sedadla. Vypnuté airbagy se v případě nehody nenafouknou.

## Umístění a polohy přepínače



Umístění přepínače airbagu spolujezdce

Přepínač airbagu je umístěn po straně přístrojové desky a je přístupný po otevření dveří předního spolujezdce.

Má dvě polohy. Ty jsou označeny symbolem a textem pro vysvětlení, zda jsou airbasy předního spolujezdce zapnuty nebo vypnuty.



Airbag je zapnutý. Do tohoto režimu přepněte airbag vždy, když na sedadle sedí nezletilý či dospělý pasažér ve směru jízdy.

V poloze označené ON jsou airbasy zapnuty, a v případě nehody se tak mohou nafouknout.



Airbasy jsou vypnuty. Do tohoto režimu přepněte airbag vždy, když je na sedadle předního spolujezdce upevněn dětský zádržný systém proti směru jízdy.

V poloze označené OFF jsou airbasy vypnuty, a v případě nehody se tak nenafouknou.

**!** **Důležité**

Než airbag předního spolujezdce přepnete, přečtěte si všechny informace o předních i bočních airbazích a převážení dětí na sedadlech.

#### Přepínání režimu airbagu

1. Vytáhněte přepínač směrem ven a otočte jím do pozice ON, nebo OFF.
- > O změně stavu informuje displej řidiče.  
Po nastavení do režimu ON se zobrazí zpráva **Airbag spolujezdce je zapnutý**. Airbagy jsou zapnuty.  
Po nastavení do režimu OFF se zobrazí zpráva **Airbag spolujezdce je vypnutý**. Airbagy jsou vypnuty.

**i** **Poznámka**

Aktuální stav airbagu spolujezdce se vždy zobrazuje na stropním panelu. Doporučujeme tento stav vždy před jízdou zkontrolovat, zejména pokud jste v nedávné době upevňovali nebo vyndávali dětský zádržný systém.

## 5.4.3. Boční airbagy

Boční airbagy se aktivují při bočním nárazu do vozidla.

Boční airbagy pomáhají chránit řidiče a předního spolujezdce. Podmínkou je správná poloha při sezení. Boční airbagy pro přední sedadla se zpravidla aktivují pouze na té straně, kde vozidlo utrpělo náraz.



Airbagy na ochranu předních pasažérů při nárazu do boku vozidla.

Boční airbagy jsou zabudovány v blízkosti dveří po stranách obou předních sedadel. Boční airbag je vždy složen v rámu opěradla příslušného sedadla.

Na obou předních sedadlech je textové označení AIRBAG v místě, kde je airbag zabudován.

 **Varování**

### Boční airbagy ničím nezakrývejte

- Neukládejte žádné předměty do míst po stranách předních sedadel. Předměty mezi sedadly a panelem dveří by mohly bránit správnému fungování bočních airbagů.
- Nepoužívejte takové potahy sedadel, které nebyly ze strany Volvo schváleny.

### Blokování airbagů – obecně

Nikdy neumísťujte žádné překážky před samotné airbagy a do prostoru jejich možného nafouknutí. Překážky by mohly omezit účinnost airbagů, a způsobit tak vážné zranění.

- Dodržujte pokyny týkající se správné polohy při sezení.
- Všechna zavazadla a další předměty řádně uložte na určená místa. Vozidlo je vybaveno různými prostory k bezpečnému převážení zavazadel.
- Panely přímo zakrývající airbagy ani vedlejší panely nijak neupravujte a nemontujte zde žádné prvky příslušenství.

 **Tip**

### Přečtěte si všechny pokyny týkající se airbagů

K dispozici jsou další informace na téma airbagů a bezpečnosti obecně. Doporučujeme přečíst si vše na toto téma, abyste měli povědomí o schopnostech a omezeních bezpečnostních prvků vozidla.

## 5.4.4. Hlavové airbagy

Hlavové airbagy vozidla při některých nehodách pomáhají chránit pasažéry sedící u okna. Nacházejí se nade dveřmi po obou stranách vozidla.

Hlavové airbagy jsou navrženy tak, aby pomáhaly ochránit hlavu cestujícího, který sedí ve správné poloze a používá pás. Hlavové airbagy na rozdíl od klasických airbagů zůstávají nafouknuté po delší dobu po aktivaci.



Nafouknutý hlavový airbag na jedné straně vozidla.

Hlavové airbagy jsou zabudovány za stropními obklady po obou stranách vozidla. Na obkladech je označení IC AIRBAG.

 **Varování**

### Hlavové airbagy ničím nezakrývejte

- Na stropní háčky ani madla nezavěšujte žádné těžké předměty. Háčky jsou určeny k zavěšení lehkého kabátu nebo bundy.
- Panely zakrývající hlavové airbagy nijak neupravujte a nemontujte zde žádné prvky příslušenství. Totéž platí pro strop kabiny, sloupky a sousední panely.

### Blokování airbagů – obecně

Nikdy neumísťujte žádné překážky před samotné airbagy a do prostoru jejich možného nafouknutí. Překážky by mohly omezit účinnost airbagů, a způsobit tak vážné zranění.

- Dodržujte pokyny týkající se správné polohy při sezení.
- Všechna zavazadla a další předměty řádně uložte na určená místa. Vozidlo je vybaveno různými prostory k bezpečnému převážení zavazadel.
- Panely přímo zakrývající airbagy ani vedlejší panely nijak neupravujte a nemontujte zde žádné prvky příslušenství.

 **Tip**

### Přečtěte si všechny pokyny týkající se airbagů

K dispozici jsou další informace na téma airbagů a bezpečnosti obecně. Doporučujeme přečíst si vše na toto téma, abyste měli povědomí o schopnostech a omezeních bezpečnostních prvků vozidla.

## 5.4.5. Údržba a servis airbagů

Máte-li podezření, že je některý z airbagů či jiných bezpečnostních systémů vadný nebo poškozený, obraťte se na autorizovaný servis Volvo.

Veškerý servis nebo opravy airbagů a souvisejících bezpečnostních systémů provádějí výhradně autorizovaní servisní technici.

<sup>[1]</sup> Žádné z bezpečnostních systémů vozidla se nikdy nepokoušejte opravovat vlastními silami. Nesprávně provedená oprava může způsobit funkční vady a vážná zranění. Pokud vaše vozidlo vyžaduje servis nebo opravu, obraťte se na autorizovaný servis Volvo.

### Poznámka

Pokud by vozidlo zaznamenalo poruchu některého z airbagů, zobrazí se varování na displeji řidiče. V takovém případě se ihned obraťte na autorizovaný servis Volvo.



Červený výstražný symbol SRS

<sup>[1]</sup> K opravám a servisu Volvo doporučuje využívat služeb autorizovaných servisů Volvo.

## 5.4.6. Štítky airbagů

Štítky airbagů ve vozidle poskytují základní informace o airbaziích nebo slouží jako označení místa instalace airbagu.

### Štítky s informací o airbagu

Místa ve vozidle označená AIRBAG, IC AIRBAG nebo SRS AIRBAG informují o tom, že je na daném místě zabudován airbag

### Varování

#### Štítky s informací o airbagu

Tyto štítky informují o tom, kde jsou ve vozidle zabudovány airbazy. Do těchto míst a jejich bezprostředního okolí nedávejte žádné předměty. Překážky by mohly bránit v nafouknutí airbagů, a snížit tak jejich účinek nebo způsobit vážná zranění. Podrobnější informace o používání airbagů a podmínkách jejich fungování najdete v oddílu věnovaném airbagům.

### Štítky s informacemi o airbaziích



Tento štítek najdete na sluneční cloně u sedadla předního spolujezdce.

 **Varování**

### Dětské zádržné systémy a sedadlo předního spolujezdce

NIKDY nepoužívejte dětský zádržný systém otočený proti směru jízdy na sedadle chráněném AKTIVNÍM AIRBAGEM zepředu, může dojít k ÚMRTÍ nebo VÁŽNÉMU ZRANĚNÍ DÍTĚTE.

## 5.5. Bezpečnost dětí

Vozidlo je vybaveno různými prvky ke zvýšení bezpečnosti dětí, jako např. kotevními body k upevnění dětského zádržného systému nebo dětskými pojistkami.

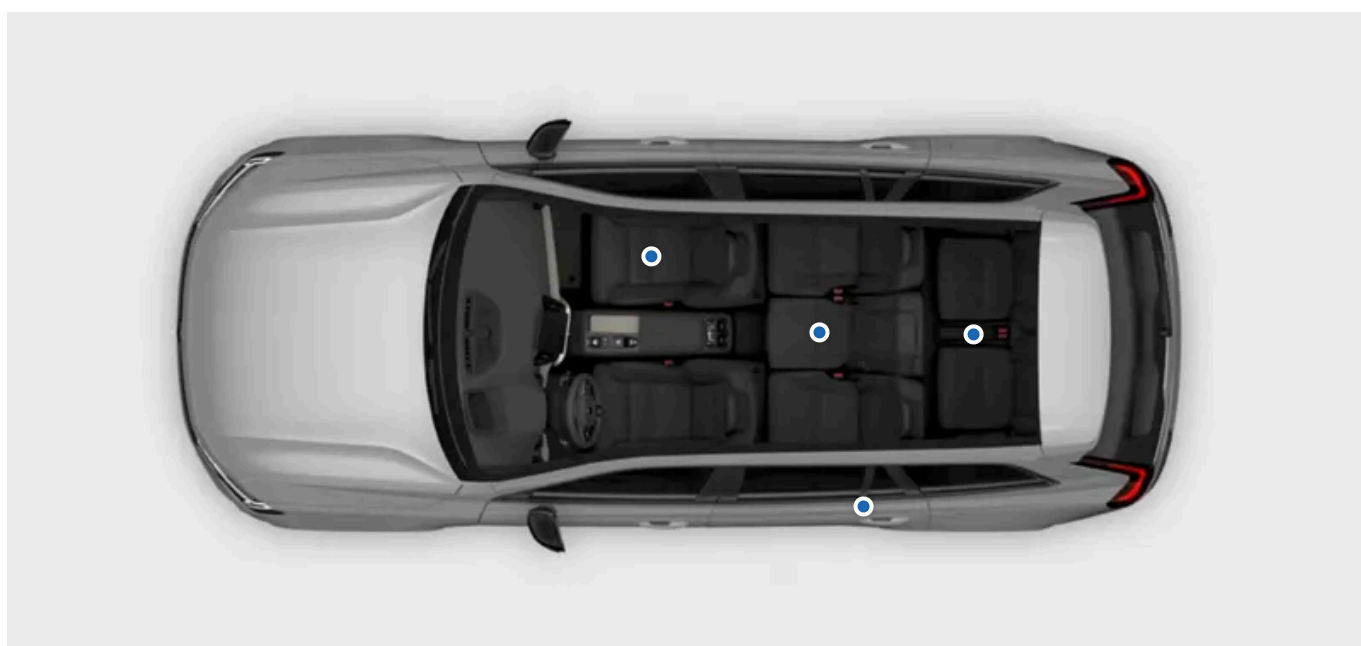

Děti ve vozidle by vždy měly být řádně usazeny a pod dohledem dospělé osoby. Dbejte pokynů v této příručce a dodržujte místní předpisy a doporučení, která se na vás vztahují.



## Varování

### Bezpečné usazení

- Děti by v závislosti na věku a výšce měly být bezpečně usazeny v dětském zádržném systému nebo připoutány bezpečnostním pásem. Nikdy nenechávejte dítě sedět na klíně jiného cestujícího nebo na místě, které není k převozu cestujících určeno.
- Ostatní pasažéři ve vozidle by měli být řádně usazeni a správně připoutáni bezpečnostním pásem. Předejdete tak riziku vážného zranění dětí v nejrůznějších situacích, od náhlého brzdění až po vážné dopravní nehody.

### Pod dohledem

- Nikdy nenechávejte děti samotné ve vozidle. Děti by mohly být vystaveny zdraví nebezpečným teplotám za horkého či chladného počasí, případně by se mohly ve vozidle uzamknout.
- Nenechávejte děti si ve vozidle hrát ani si hrát s jeho ovládacími prvky. Snížíte tak riziko zranění dětí nebo nechtěného zapnutí či vypnutí funkcí vozidla.

## 5.5.1. Dětské zádržné systémy

Děti by vždy měly používat vhodný dětský zádržný systém a být bezpečně usazeny v souladu s doporučeními.

Existují různé typy dětských zádržných systémů v závislosti na věku a výšce dítěte. Vaše vozidlo je vybaveno kotevními body, které slouží k upevnění různých typů dětských zádržných systémů.

Volvo doporučuje co nejdéle používat dětské zádržné systémy upevňované proti směru jízdy, a to nejméně do čtyř let věku dítěte. Poté by děti měly používat dětské zádržné systémy ve směru jízdy, ideálně autosedačku pro větší děti se zajištěním dítěte pomocí bezpečnostního pásu. Děti by měly používat dětský zádržný systém minimálně tak dlouho, dokud nedosáhnou výšky 140 centimetrů (4 stopy a 7 palců).

Dětské zádržné systémy jsou řazeny do různých kategorií podle úrovně schválení:

<b>i-Size</b>	Dětské zádržné systémy standardu i-Size používají ukotvení ISOFIX v kombinaci s kotevními body pro horní popruh nebo opěrnou nohou. Tento standard zaručuje, že na sedadlo s homologací i-Size lze namontovat libovolný dětský zádržný systém i-Size.
<b>Univerzální</b>	Dětský zádržný systém této kategorie je možné upevňovat na sedadla všech modelů vozidel za podmínky, že je dané sedadlo podle příručky k vozidlu povoleno používat pro univerzálně schválené dětské zádržné systémy.
<b>Pro konkrétní vozidlo</b>	Dětský zádržný systém této kategorie je možné upevnit na sedadlo konkrétních modelů vozidel za podmínky, že výrobce dětského zádržného systému uvádí daný model vozidla v seznamu povolených typů pro tento systém.

 **Varování**

### Dětské zádržné systémy a sedadlo předního spolujezdce

NIKDY nepoužívejte dětský zádržný systém otočený proti směru jízdy na sedadle chráněném AKTIVNÍM AIRBAGEM zředu, může dojít k ÚMRTÍ nebo VÁŽNÉMU ZRANĚNÍ DÍTĚTE.

### Poškozené a staré dětské zádržné systémy

Nikdy nepoužívejte dětský zádržný systém:

- pokud byl namontován v havarovaném vozidle nebo jakkoli poškozen,
- v případě překročení doby použitelnosti nebo životnosti dětského zádržného systému,
- neznáte-li kompletní historii tohoto systému.

 **Důležité**

### Dětské zádržné systémy bez upevnění

V kabině vozidla nikdy neopouštějte dětský zádržný systém bez upevnění. Pokud dětský zádržný systém nepoužíváte, nechte jej upevněný v souladu s pokyny výrobce nebo jej bezpečně uložte do zavazadlového prostoru. Neupevněný dětský zádržný systém by v případě nehody nebo prudkého brzdění mohl způsobit škodu.

### Obecná doporučení týkající se bezpečnosti

V relevantních případech dodržujte obecná bezpečnostní doporučení ohledně používání bezpečnostních pásů, nastavení hlavových opěrek a správného způsobu sezení.

### Místní předpisy

V různých zemích a oblastech platí odlišné předpisy ohledně usazování dětí a jejich zabezpečení. Vždy se seznamte s předpisy platnými v místě, kde vozidlo používáte.

## Štítky s informacemi o airbazích



Tento štítek najdete na sluneční cloně u sedadla předního spolujezdce.

## 5.5.1.1. Upevňování dětského zadržného systému

Při upevňování nebo používání dětského zadržného systému je nutné zohlednit některé aspekty závislé na sedadle, na kterém se má dětský zadržný systém používat.

### **Varování**

#### Dodržujte pokyny

Pečlivě si přečtěte všechny informace o ochraně dětí uvedené v této příručce a dodržujte pokyny výrobce příslušného dětského zadržného systému. V opačném případě by dítě mohlo při dopravní nehodě utrpět vážná zranění.

#### Dětské zadržné systémy a sedadlo předního spolujezdce

NIKDY nepoužívejte dětský zadržný systém proti směru jízdy na sedadle se ZAPNUTÝM AIRBAGEM. Hrozí nebezpečí SMRTELNÉHO nebo VÁŽNÉHO ZRANĚNÍ DÍTĚTE.

### **Důležité**

#### Místní předpisy

V různých zemích a oblastech platí odlišné předpisy ohledně usazování dětí a jejich zabezpečení. Vždy se seznamte s předpisy platnými v místě, kde vozidlo používáte.

#### Pokyny výrobce

Vždy dodržujte pokyny příslušného výrobce dětského zadržného systému.

### 5.5.1.1.1. Upevňování dětských zadržných systémů na vnější sedadla druhé řady

Kvůli bezpečnosti upevnění dětského zadržného systému na jednom z vnějších sedadel druhé řady je důležité přečíst si příslušné informace a dodržovat uvedená doporučení.

Při upevňování dětského zadržného systému na vnější sedadla druhé řady se používají kotevní body ISOFIX, kotevní body pro horní popruh a kotevní body pro spodní popruh.

Sedadla jsou schválena pro dětské zadržné systémy i-Size.

### **Tip**

Dlouhodobé používání dětského zadržného systému může vést k opotřebení interiéru vozidla. Doporučujeme používat chránič proti okopání sedadel.

Povolené dětské zadržné systémy

- Používejte pouze dětské zádržné systémy, které přímo doporučuje Volvo, byly schváleny v souladu se standardem i-Size, univerzálně schválené systémy nebo systémy schválené pro konkrétní vozidlo, kdy je vaše vozidlo uvedeno na seznamu výrobce dětského zádržného systému.

#### Příprava sedadel

- Před instalací dětského zádržného systému odstraňte ze sedadla nástavce polštářů, podpěry nohou a další doplňky. Pokud používáte volitelnou ochranu proti okopání, můžete ji na sedadle nechat.
- Jsou-li součástí dětského zádržného systému opěrné nohy, musí stát přímo na podlaze vozidla. Podpůrné nožičky neopírejte o žádné zvýšené či nerovné plochy na podlaze, nožní opěry nebo jiné předměty. Před upevňováním si udělejte dostatek místa posunutím sedadla do krajní zadní polohy.<sup>[1]</sup>
- Kolem opěrných nohou dětského zádržného systému byste neměli ukládat žádné volné předměty.
- Všechny zádržné popruhy dětského zádržného systému by se měly vždy připevnit k určeným kotevním bodům. Nepřipevňujte je k ližinám sedadla, ke klikám ani k jiným dílům v kabině.
- Při upevňování dětského zádržného systému proti směru jízdy vždy upravte jeho nastavení v závislosti na věku dítěte, je-li funkce nastavování k dispozici. Starší děti by měly sedět ve vzpřímenější poloze než děti mladší.

#### Používání bezpečnostního pásu

- Když instalujete dětský zádržný systém pomocí bezpečnostního pásu vozidla nebo bezpečnostním pásem zabezpečujete dítě, ujistěte se, že se držáky ani jiné díly zádržného systému nedotýkají tlačítka spony bezpečnostního pásu.
- Pokud dítě poutáte pomocí bezpečnostního pásu vozidla, vždy začněte s nastavením horního kotevního bodu bezpečnostního pásu do nejvyšší možné úrovně. Poté jej podle potřeby snižte, aby byl pás správně veden přes rameno.



**Tip**

#### Zapnutí bezpečnostního pásu

Kvůli nedostatku místa je někdy obtížné u dítěte usazeného v dětském zádržném systému zapnout pás. Zapínání si usnadníte mírným zatlačením zámku pásu směrem dopředu. V tomto úhlu bude zapínání snazší. Také si můžete udělat více místa dočasným posunutím sedadla vedle dětského zádržného systému.



**Varování**

#### Dodržujte pokyny

Pečlivě si přečtěte všechny informace o ochraně dětí uvedené v této příručce a dodržujte pokyny výrobce příslušného dětského zádržného systému. V opačném případě by dítě mohlo při dopravní nehodě utrpět vážná zranění.



**Důležité**

Při upevňování dětského zádržného systému vždy dodržujte obecná doporučení týkající se vámi používaných kotevních bodů.

1. Při upevňování dětského zádržného systému vždy dbejte pokynů příslušného výrobce.

### Poznámka

#### Dotazy k upevňování

V případě dotazů ohledně správného upevnění se obraťte na výrobce dětského zádržného systému, který vám poskytne podrobnější pokyny.

#### Ochrana interiéru vozidla

Při upevňování dětského zádržného systému dávejte pozor, abyste nepoškodili interiér vozidla vyčnívajícími díly nebo ostrými hranami.

- Pokud dětský zádržný systém používá spodní upevňovací popruhy, po uchycení popruhů ke spodním kotevním bodům již polohu sedadla nijak neupravujte. Pokud dětský zádržný systém není namontován, nezapomeňte popruhy sundat.
- Sklon opěradla nikdy neupravujte v případech, kdy je na sedadle upevněn dětský zádržný systém zajištěný pomocí horního kotevního bodu. Mohlo by dojít k poškození dětského zádržného systému nebo uvolnění popruhů, pomocí kterých pevně drží na místě.
- Volné části dětského zádržného systému, jako např. přídržné popruhy, vždy upevněte podle pokynů výrobce.

### Důležité

#### Zvednutá hlavová opěrka

Při upevňování dětského zádržného systému je vždy nutné hlavovou opěrku zvednout.

#### Obecná doporučení týkající se bezpečnosti

V relevantních případech dodržujte obecná bezpečnostní doporučení ohledně používání bezpečnostních pásů, nastavení hlavových opěrek a správného způsobu sezení.

#### Místní předpisy

V různých zemích a oblastech platí odlišné předpisy ohledně usazování dětí a jejich zabezpečení. Vždy se seznamte s předpisy platnými v místě, kde vozidlo používáte.

<sup>[1]</sup> S výjimkou případů, kdy je na sedadle za ním upevněn další dětský zádržný systém. V takovém případě zkuste polohu sedadla upravit tak, abyste mohli upevnit oba dětské zádržné systémy.

## 5.5.1.1.2. Upevňování dětského zádržného systému na prostřední sedadlo druhé řady

S ohledem na bezpečnost upevnění dětského zádržného systému na prostřední sedadlo druhé řady je důležité přečíst si příslušné informace a dodržovat uvedená doporučení.

Prostřední sedadlo není vybaveno žádnými kotevními body k upevnění dětského zádržného systému.

#### Tip

Dlouhodobé používání dětského zádržného systému může vést k opotřebení interiéru vozidla. Doporučujeme používat chránič proti okopání sedadel.

#### Povolené dětské zádržné systémy

- Používejte pouze dětské zádržné systémy, které přímo doporučuje Volvo, univerzálně schválené systémy nebo systémy schválené pro konkrétní vozidlo, kdy je vaše vozidlo uvedeno na seznamu příslušného výrobce.
- Na prostředním zadním sedadle není povoleno používat dětské zádržné systémy s opěrnou nohou.

#### Příprava sedadel

- Před instalací dětského zádržného systému odstraňte ze sedadla nástavce polštářů, podpěry nohou a další doplňky. Pokud používáte volitelnou ochranu proti okopání, můžete ji na sedadle nechat.
- Při upevňování dětského zádržného systému proti směru jízdy vždy upravte jeho nastavení v závislosti na věku dítěte, je-li funkce nastavování k dispozici. Starší děti by měly sedět ve vzpřímenější poloze než děti mladší.
- Při upevňování dětského zádržného systému po směru jízdy nezapomeňte upravit hlavovou opěrku na tomto sedadle podle výšky dítěte. I v případě, že je dětský zádržný systém opěrkou hlavy vybaven, tato nemusí být dostatečně pevná na to, aby silám působícím při nehodě odolala.

#### Používání bezpečnostního pásu

- Když instalujete dětský zádržný systém pomocí bezpečnostního pásu vozidla nebo bezpečnostním pásem zabezpečujete dítě, ujistěte se, že se držáky ani jiné díly zádržného systému nedotýkají tlačítka spony bezpečnostního pásu.

#### Tip

##### Zapnutí bezpečnostního pásu

Kvůli nedostatku místa je někdy obtížné u dítěte usazeného v dětském zádržném systému zapnout pás. Zapínání si usnadníte mírným zatlačením zámku pásu směrem dopředu. V tomto úhlu bude zapínání snazší. Také si můžete udělat více místa dočasným posunutím sedadla vedle dětského zádržného systému.

#### Varování

##### Dodržujte pokyny

Pečlivě si přečtěte všechny informace o ochraně dětí uvedené v této příručce a dodržujte pokyny výrobce příslušného dětského zádržného systému. V opačném případě by dítě mohlo při dopravní nehodě utrpět vážná zranění.

#### Důležité

Při upevňování dětského zádržného systému vždy dodržujte obecná doporučení týkající se vámi používaných kotevních bodů.

1. Při upevňování dětského zádržného systému vždy dbejte pokynů příslušného výrobce.

 **Poznámka**

#### Dotazy k upevňování

V případě dotazů ohledně správného upevnění se obraťte na výrobce dětského zádržného systému, který vám poskytne podrobnější pokyny.

#### Ochrana interiéru vozidla

Při upevňování dětského zádržného systému dávejte pozor, abyste nepoškodili interiér vozidla vyčnívajícimi díly nebo ostrými hranami.

- Volné části dětského zádržného systému, jako např. přídržné popruhy, vždy upevněte podle pokynů výrobce.

 **Důležité**

#### Obecná doporučení týkající se bezpečnosti

V relevantních případech dodržujte obecná bezpečnostní doporučení ohledně používání bezpečnostních pásů, nastavení hlavových opěrek a správného způsobu sezení. Před upevňováním dětského zádržného systému si tyto části příručky vždy pečlivě přečtěte.

#### Místní předpisy

V různých zemích a oblastech platí odlišné předpisy ohledně usazování dětí a jejich zabezpečení. Vždy se seznamte s předpisy platnými v místě, kde vozidlo používáte.

## 5.5.1.1.3. Upevňování dětských zádržných systémů na sedadla třetí řady

Kvůli bezpečnosti upevnění dětského zádržného systému na jednom ze sedadel třetí řady je důležité přečíst si příslušné informace a dodržovat uvedená doporučení.

Sedadla třetí řady nejsou vybavena žádnými kotevními body k upevnění dětského zádržného systému.

 **Tip**

Dlouhodobé používání dětského zádržného systému může vést k opotřebení interiéru vozidla. Doporučujeme používat chránič proti okopání sedadel.

## Povolené dětské zádržné systémy

- Používejte pouze dětské zádržné systémy, které přímo doporučuje Volvo, univerzálně schválené systémy nebo systémy schválené pro konkrétní vozidlo, kdy je vaše vozidlo uvedeno na seznamu příslušného výrobce.
- Ve třetí řadě nelze používat dětské zádržné systémy s opěrnou nohou.
- Všechny zádržné popruhy dětského zádržného systému by se měly vždy připevnit k určeným kotevním bodům. Nepřipevňujte je k ližinám sedadla, ke klikám ani k jiným dílům v kabině. Na podlaze pod sedadly třetí řady nejsou žádné kotevní body pro spodní popruh.

## Příprava sedadel

- Před instalací dětského zádržného systému odstraňte ze sedadla nástavce polštářů, podpěry nohou a další doplňky. Pokud používáte volitelnou ochranu proti okopání, můžete ji na sedadle nechat.
- Při upevňování dětského zádržného systému proti směru jízdy vždy upravte jeho nastavení v závislosti na věku dítěte, je-li funkce nastavování k dispozici. Starší děti by měly sedět ve vzpřímenější poloze než děti mladší.
- Před upevňováním dětského zádržného systému na sedadlo třetí řady si nejprve udělejte dost místa. Sedadla druhé řady sklopte a posuňte vpřed. Když sedadla opět zvednete a upravíte jejich polohu, neměla by na upevněný dětský zádržný systém nijak tlačit.
- Pokud je za sedadly druhé řady upevněn dětský zádržný systém, nastavte opěradla těchto sedadel do nejvíce vzpřímené polohy.

## Používání bezpečnostního pásu

- Když instalujete dětský zádržný systém pomocí bezpečnostního pásu vozidla nebo bezpečnostním pásem zabezpečujete dítě, ujistěte se, že se držáky ani jiné díly zádržného systému nedotýkají tlačítka spony bezpečnostního pásu.

### **Varování**

#### Dodržujte pokyny

Pečlivě si přečtěte všechny informace o ochraně dětí uvedené v této příručce a dodržujte pokyny výrobce příslušného dětského zádržného systému. V opačném případě by dítě mohlo při dopravní nehodě utrpět vážná zranění.

### **Důležité**

Při upevňování dětského zádržného systému vždy dodržujte obecná doporučení týkající se vámi používaných kotevních bodů.

1. Při upevňování dětského zádržného systému vždy dbejte pokynů příslušného výrobce.

 **Poznámka**

### Dotazy k upevňování

V případě dotazů ohledně správného upevnění se obraťte na výrobce dětského zádržného systému, který vám poskytne podrobnější pokyny.

### Ochrana interiéru vozidla

Dětský zádržný systém upevňujte opatrně, abyste nepoškodili interiér vozidla vyčnívajícími díly nebo ostrými hranami.

- Volné části dětského zádržného systému, jako např. přídržné popruhy, vždy upevněte podle pokynů výrobce.

 **Důležité**

### Nastupování a vystupování ze třetí řady sedadel

Buďte opatrní při nastupování a vystupování ze třetí řady sedadel při usazování dítěte. Udělejte si co nejvíce místa sklopením a posunutím sedadla druhé řady směrem vpřed. Když sedadlo opět zvednete a upravíte jeho polohu, nemělo by na upevněný dětský zádržný systém nijak tlačit.

### Zvednutá hlavová opěrka

Při upevňování dětského zádržného systému je vždy nutné hlavovou opěrku zvednout.

### Obecná doporučení týkající se bezpečnosti

V relevantních případech dodržujte obecná bezpečnostní doporučení ohledně používání bezpečnostních pásů, nastavení hlavových opěrek a správného způsobu sezení. Před upevňováním dětského zádržného systému si tyto části příručky vždy pečlivě přečtěte.

### Místní předpisy

V různých zemích a oblastech platí odlišné předpisy ohledně usazování dětí a jejich zabezpečení. Vždy se seznamte s předpisy platnými v místě, kde vozidlo používáte.

## 5.5.1.1.4. Upevňování dětských zádržných systémů na sedadlo předního spolujezdce

S ohledem na bezpečnost upevnění dětského zádržného systému na sedadlo předního spolujezdce je důležité přečíst si příslušné informace a dodržovat uvedená doporučení.

K upevnění dětského zádržného systému na sedadlo předního spolujezdce lze použít kotevní body pro spodní popruh <sup>[1]</sup>.



#### Tip

Dlouhodobé používání dětského zádržného systému může vést k opotřebení interiéru vozidla. Doporučujeme používat chránič proti okopání sedadel.

#### Povolené dětské zádržné systémy

- Používejte pouze dětské zádržné systémy, které přímo doporučuje Volvo, univerzálně schválené systémy nebo systémy schválené pro konkrétní vozidlo, kdy je vaše vozidlo uvedeno na seznamu příslušného výrobce.

#### Příprava sedadel

- Před upevňováním dětského zádržného systému zatáhněte prodloužení sedáku, opěrné nohy a další příslušenství sedačky. Pokud používáte volitelnou ochranu proti okopání, můžete ji na sedadle nechat.
- Jsou-li součástí dětského zádržného systému opěrné nohy, musí stát přímo na podlaze vozidla. Podpůrné nožičky neopírejte o žádné zvýšené či nerovné plochy na podlaze, nožní opěry nebo jiné předměty. Podle potřeby upravte polohu sedadla.
- Kolem opěrných nohou dětského zádržného systému byste neměli ukládat žádné volné předměty.
- Všechny zádržné popruhy dětského zádržného systému by se měly vždy připevnit k určeným kotevním bodům. Nepřipevňujte je k ližinám sedadla, ke klikám ani k jiným dílům v kabině.
- Při upevňování dětského zádržného systému pomocí kotevních bodů pro spodní popruh nikdy nedotahujte popruhy tím, že posunete sedadlo.
- Při upevňování dětského zádržného systému proti směru jízdy dejte sedadlo do nejnižší polohy.
- Při upevňování dětského zádržného systému proti směru jízdy vždy zádržný systém nastavte podle věku dítěte, je-li funkce nastavování k dispozici. Starší děti by měly sedět ve vzpřímenější poloze než děti mladší.

#### Používání bezpečnostního pásu

- Když instalujete dětský zádržný systém pomocí bezpečnostního pásu vozidla nebo bezpečnostním pásem zabezpečujete dítě, ujistěte se, že se držáky ani jiné díly zádržného systému nedotýkají tlačítka spony bezpečnostního pásu.
- Pokud dítě poutáte pomocí bezpečnostního pásu vozidla, vždy začněte s nastavením horního kotevního bodu bezpečnostního pásu do nejvyšší možné úrovně. Poté jej podle potřeby snižte, aby byl pás správně veden přes rameno.



#### Varování

##### Stav airbagu spolujezdce

- Při upevňování dětských zádržných systémů proti směru jízdy vždy zkontrolujte, zda je vypnutý airbag spolujezdce.
- Při upevňování dětských zádržných systémů po směru jízdy vždy zkontrolujte, zda je zapnutý airbag spolujezdce.

Nedodržování těchto pokynů může vést k ohrožení života nebo vážným zraněním.

##### Dodržujte pokyny

Pečlivě si přečtěte všechny informace o ochraně dětí uvedené v této příručce a dodržujte pokyny výrobce příslušného dětského zádržného systému. V opačném případě by dítě mohlo při dopravní nehodě utrpět vážná zranění.

### **Důležité**

Při upevňování dětského zádržného systému vždy dodržujte obecná doporučení týkající se vámi používaných kotevních bodů.

1. Při upevňování dětského zádržného systému vždy dbejte pokynů příslušného výrobce.

### **Poznámka**

#### Dotazy k upevňování

V případě dotazů ohledně správného upevnění se obraťte na výrobce dětského zádržného systému, který vám poskytne podrobnější pokyny.

#### Ochrana interiéru vozidla

Při upevňování dětského zádržného systému dávejte pozor, abyste nepoškodili interiér vozidla vyčnívajícími díly nebo ostrými hranami.

- Pokud dětský zádržný systém používá spodní upevňovací popruhy, po uchycení popruhů ke spodním kotevním bodům již polohu sedadla nijak neupravujte. Pokud dětský zádržný systém není namontován, nezapomeňte popruhy sundat.
- Volné části dětského zádržného systému, jako např. přídržné popruhy, vždy upevněte podle pokynů výrobce.

### **Důležité**

#### Obecná doporučení týkající se bezpečnosti

V relevantních případech dodržujte obecná bezpečnostní doporučení ohledně používání bezpečnostních pásů, nastavování hlavových opěrek a správného způsobu sezení.

#### Místní předpisy

V různých zemích a oblastech platí odlišné předpisy ohledně usazování dětí a jejich zabezpečení. Vždy se seznamte s předpisy platnými v místě, kde vozidlo používáte.

<sup>[1]</sup> Příslušenství na některých trzích

## 5.5.1.2. Kotevní body pro dětský zádržný systém

Vozidlo je vybaveno kotevními body různého druhu. Vždy používejte kotevní body určené pro konkrétní typ dětského zadržného systému.

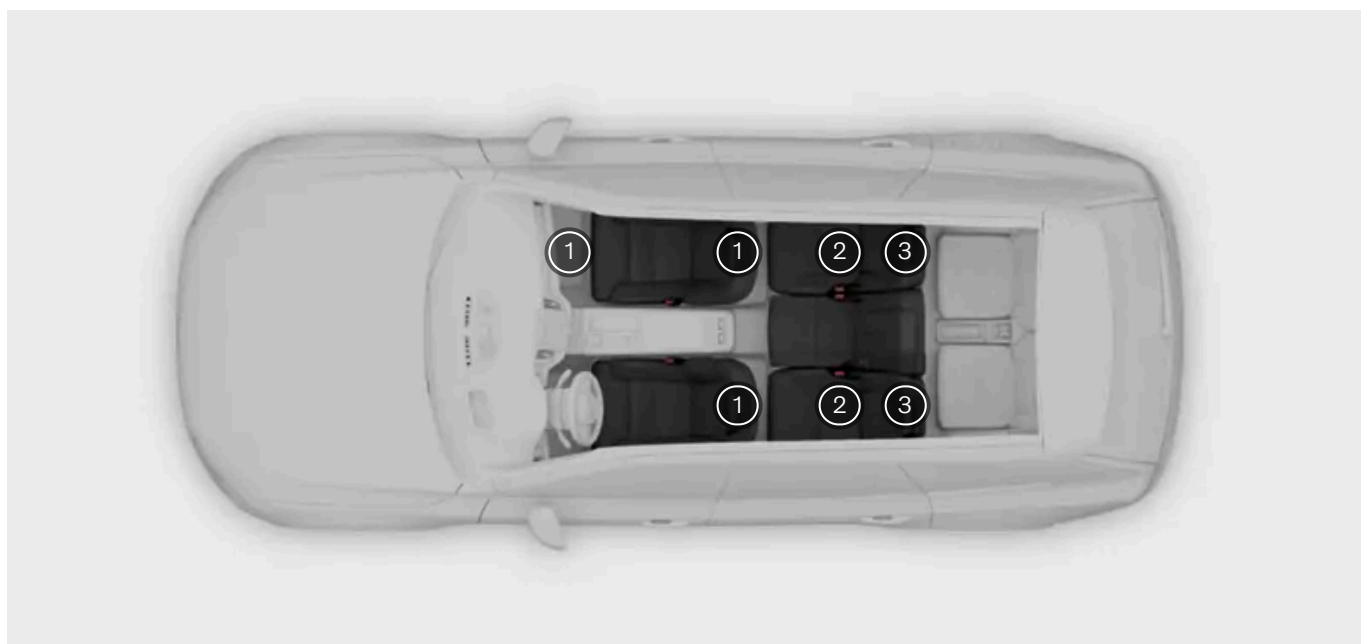

- ① Kotevní body pro spodní popruh na podlahových kolejničkách předních sedadel a po stranách prostoru pro nohy před sedadlem předního spolujezdce<sup>[1]</sup>
- ② Kotevní body ISOFIX mezi opěradly a polštáři sedadel druhé řady
- ③ Kotevní body pro horní popruh na zadní straně vnějších sedadel druhé řady

Různé kotevní body ve vozidle lze při zajišťování dětských zadržných systémů používat ve vzájemné kombinaci nebo společně s dalšími způsoby upevňování.

Dětské zadržné systémy standardu i-Size používají ukotvení ISOFIX v kombinaci s kotevními body pro horní popruh nebo opěrnou nohou. Tento standard zaručuje, že na sedadlo s homologací i-Size lze namontovat libovolný dětský zadržný systém i-Size.

Některé dětské zadržné systémy se zajišťují pomocí bezpečnostního pásu, zpravidla v kombinaci s dalšími způsoby upevňování.

**i** **Poznámka**

**Pokyny výrobce**

Při používání kotevních bodů vždy dodržujte pokyny výrobce dětského zadržného systému.

<sup>[1]</sup> Volitelná výbava/příslušenství

## 5.5.1.2.1. Kotevní body ISOFIX

Vozidlo je vybaveno kotevními body ISOFIX, které lze použít k upevnění dětského zádržného systému na zadní sedadlo.

Kotevní body ISOFIX lze používat v kombinaci s dalšími způsoby upevňování dětských zádržných systémů i-Size a ISOFIX. Tyto kotevní body splňují mezinárodní standard pro dětské zádržné systémy.

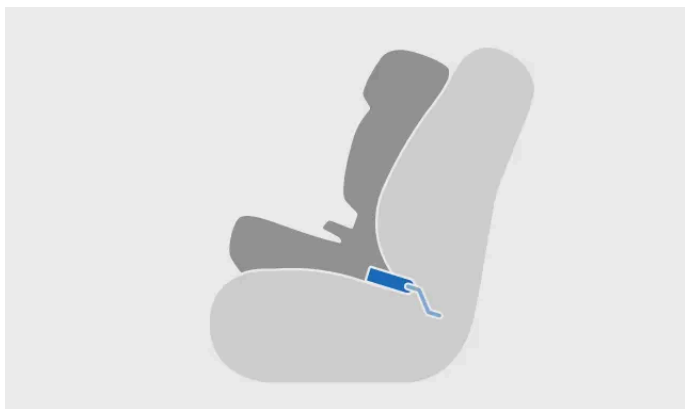

Dětský zádržný systém upevněný pomocí kotevních bodů ISOFIX



Upevnění pomocí kotevního bodu ISOFIX

Tyto kotevní body lze používat k upevňování dětských zádržných systémů na vnější sedadla druhé řady.

**i** **Poznámka**

ISOFIX je mezinárodní standard kotevních bodů pro dětské zádržné systémy. Používají se i další regionální označení, jako například LATCH nebo LUAS.

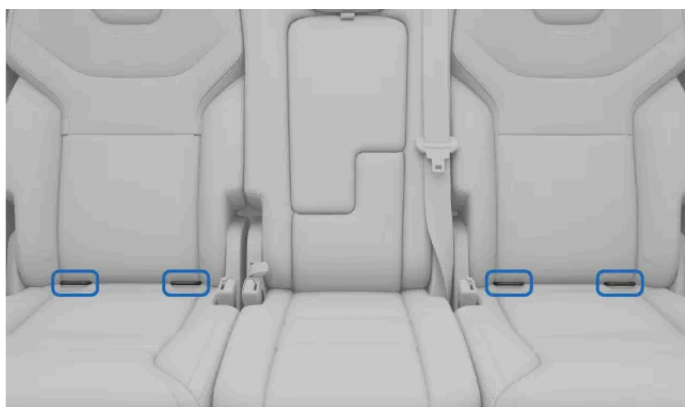

Umístění kotevních bodů ISOFIX na sedadlech druhé řady

Kotevní body ISOFIX se nacházejí mezi opěradlem sedadla a sedákem. Přístup si můžete usnadnit zatlačením na sedák.

Umístění kotevních bodů je vyznačeno symbolem ISOFIX.

Kotevní body označené symbolem i-Size byly schváleny k používání dětských zádržných systémů i-Size.



**i** Poznámka

Pokyny výrobce

Při používání kotevních bodů vždy dodržujte pokyny výrobce dětského zádržného systému.

## 5.5.1.2.2. Kotevní body pro horní popruh

Vozidlo je vybaveno kotevními body pro horní popruh, které slouží k zajištění dětského zádržného systému na zadním sedadle.

Při zajišťování dětských zádržných systémů různého typu lze kotevní body pro horní popruh používat v kombinaci s dalšími způsoby upevňování.

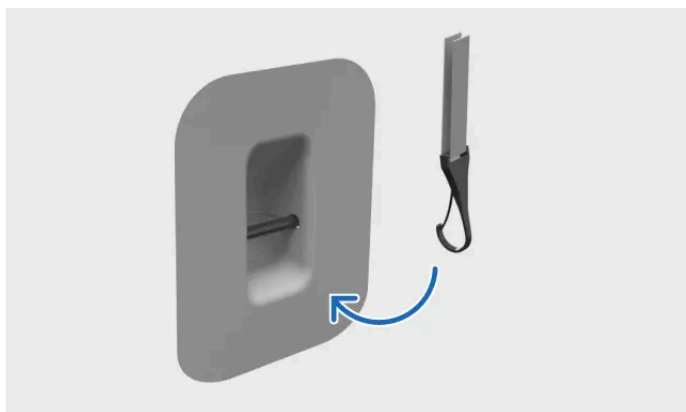

Upevnění popruhu k hornímu kotevnímu bodu zádržného systému

Tyto kotevní body lze používat k upevňování dětských zádržných systémů na vnější sedadla druhé řady.

## Umístění kotevních bodů na zadních sedadlech

Kotevní body pro horní popruh se nacházejí na zadní straně opěradel.



Umístění kotevních bodů pro horní popruh na zadních sedadlech vyznačuje symbol kotevního bodu.



#### **Varování**

##### Hlavové opěrky a horní upevňovací popruhy

Upevňovací popruh byste měli nejprve provléci otvorem hlavové opěrce sedadla a teprve poté jej zajistit v kotevním bodě. Není-li to možné, postupujte podle doporučení výrobce dětského zádržného systému.

#### **Poznámka**

##### Kryt zavazadlového prostoru

Máte-li nainstalovaný kryt zavazadlového prostoru, je nutné jej před použitím horních kotevních bodů zádržného systému vyjmout.

##### Pokyny výrobce

Při používání kotevních bodů vždy dodržujte pokyny výrobce dětského zádržného systému.

## 5.5.1.2.3. Kotevní body pro spodní popruh

Vozidlo je vybaveno kotevními body pro spodní popruh, které lze použít k upevnění dětského zádržného systému na sedadlo druhé řady.

Je-li vaše vozidlo vybaveno příslušenstvím pro spodní ukotvení na předním sedadle, můžete tyto kotevní body použít i k upevnění dětského zádržného systému na sedadlo předního spolujezdce.

Kotevní body pro spodní popruh se používají zejména ve spojení s bezpečnostním pásem vozidla při upevňování některých dět-

ských zádržných systémů proti směru jízdy.

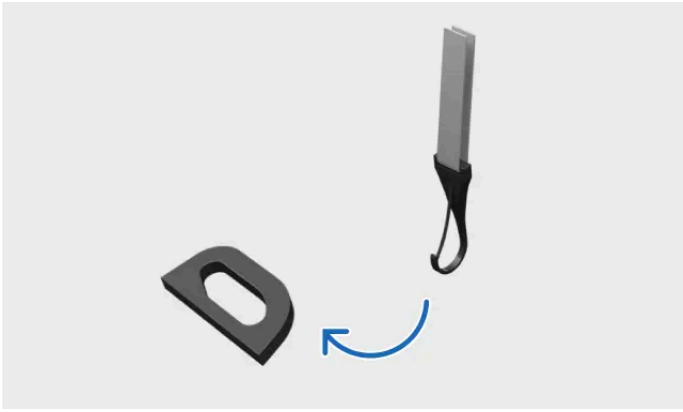

Upevnění popruhu ke spodnímu kotevnímu bodu zádržného systému

Tyto kotevní body lze používat pro dětské zádržné systémy na kterémkoli z krajních sedadel druhé řady.

Dále platí, že pokud je vozidlo vybaveno příslušenstvím pro spodní ukotvení na předním sedadle, můžete tyto kotevní body použít k upevnění dětského zádržného systému na sedadlo předního spolujezdce.

## Kotevní body pro zadní sedadla



Kotevní body pro spodní popruh se nacházejí na zadní straně podlahových kolejniček předních sedadel.

## Kotevní body pro přední sedadlo

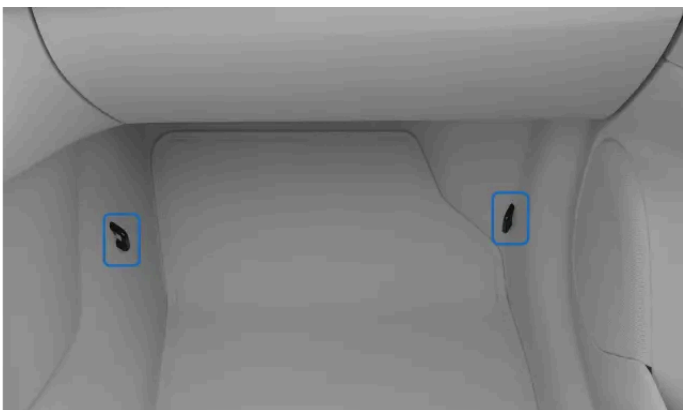

Kotevní body pro spodní popruh na předním sedadle najdete po stranách prostoru pro nohy u tohoto sedadla.

**i** Poznámka

**Pokyny výrobce**

Při používání kotevních bodů vždy dodržujte pokyny výrobce dětského zádržného systému.

### 5.5.1.3. Integrovaná dětská autosedačka

Součástí prostředního zadního sedadla je integrovaná dětská autosedačka. Tu můžete vyklopit nebo sklopit k bezpečnému a pohodlnému převážení dětí.



Konstrukce dětské autosedačky zohledňuje specifické požadavky na bezpečnost cestování dětí.

Před převážením dítěte v integrované dětské autosedačce:

- Zkontrolujte, zda je dětská autosedačka bezpečně uchycena na místě.
- Nastavte hlavovou opěrku podle výšky dítěte.
- Přečtěte si v této příručce všechny informace související s bezpečností a dbejte uvedených pokynů, zejména těch, které se týkají bezpečnosti dětí, správného způsobu sezení a používání bezpečnostních pásů.

Dětská autosedačka je schválena pro děti o hmotnosti 15 až 36 kg (cca 33 až 80 lbs) a výšce nejméně 97 cm (cca 38 in) .

 **Varování**

### Nepravujte ani neopravujte vlastními silami

Volvo doporučuje případnou opravu nebo výměnu integrované dětské autosedačky provádět výhradně v autorizovaných servisech Volvo. Dětskou autosedačku nijak nepravujte ani k ní nepřidávejte žádné doplňky. Pokud byla integrovaná dětská autosedačka vystavena vysokému namáhání, například při dopravní nehodě, je nutné provést výměnu sedáku, bezpečnostního pásu a opěradla, či dokonce celého sedadla. I pokud by dětská autosedačka nejevila žádné známky poškození, nemusí nadále poskytovat stejnou úroveň ochrany. Totéž platí i v případě, že dětská autosedačka byla během nehody ve snížené poloze. Dětskou autosedačku je nezbytné vyměnit i v případě, že vykazuje známky většího opotřebení.

### Dodržujte pokyny

Doporučujeme přísně dodržovat všechny pokyny související s integrovanou dětskou autosedačkou. V opačném případě by dítě mohlo při dopravní nehodě utrpět vážná zranění.

 **Důležité**

### Místní předpisy

V různých zemích a oblastech platí odlišné předpisy ohledně usazování dětí a jejich zabezpečení. Vždy se seznamte s předpisy platnými v místě, kde vozidlo používáte.

## 5.5.1.3.1. Vyklápění integrované dětské autosedačky

Do sedáku prostředního zadního sedadla je zabudována dětská autosedačka, kterou je před použitím nutné vyklopit.



Odblokujte zámek zatažením za rukojeť v přední části sedáku sedadla.

> Dětská autosedačka se uvolní a její zadní strana bude lehce nakloněna nahoru.

2.

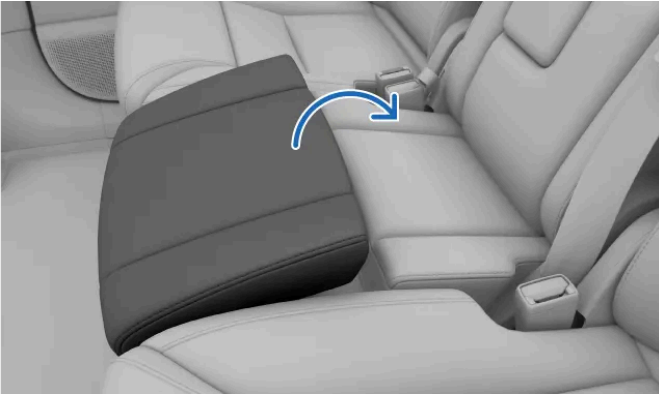

Dětskou autosedačku uchopte jednou rukou vpředu a druhou rukou v její zadní části. Poté ji vytáhněte směrem nahoru a dozadu až k opěradlu sedadla.

Zvedněte a zatlačte přední část dětské autosedačky tak, aby se zasunula až k opěradlu sedadla.

3.



Zatlačte shora na dětskou autosedačku, dokud neuslyšíte cvaknutí.

> Dětská autosedačka zapadne na místo.

 **Varování**

Dodržujte všechny pokyny související s dětskou autosedačkou. V případě nehody by jinak mohlo dojít k vážným zraněním.

## 5.5.1.3.2. Sklápění integrované dětské autosedačky

Když integrovanou dětskou autosedačku nepoužíváte, můžete ji sklopit, aby se na sedadlo mohl posadit dospělý spolujezdec.

Před sklápěním dětské autosedačky zkontrolujte, zda v místě před ní neleží žádné předměty. Ty by mohly bránit sklopení a bezpečnému zajištění dětské autosedačky do sedadla.



Odblokujte zámek zatažením za rukojeť v přední části dětské autosedačky.

> Dětská autosedačka se uvolní a posune dopředu.

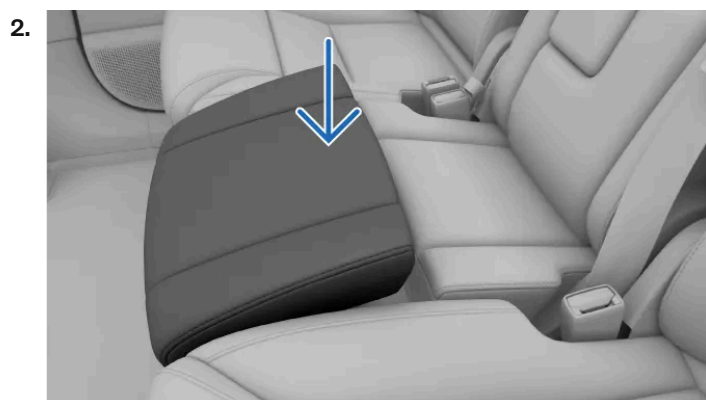

Zatlačte dětskou autosedačku dolů, dokud neuslyšíte cvaknutí.

> Sedačka zapadne na místo.

---

## 5.5.1.4. Doporučené dětské zádržné systémy

Používejte pouze dětské zádržné systémy, které přímo doporučuje Volvo, byly schváleny v souladu se standardem i-Size, univerzálně schválené systémy nebo systémy schválené pro konkrétní vozidlo, kdy je vaše vozidlo uvedeno na seznamu příslušného výrobce.

Dětský zádržný systém <sup>[1]</sup>	Způsob upevnění	Velikost dítěte (ECE R129)
Volvo Easy access <sup>[2]</sup>	Proti směru jízdy	40–105 cm (max 18 kg)
Dětská autosedačka Volvo obrácená proti směru jízdy <sup>[3]</sup>	Proti směru jízdy	61–115 cm (max 25 kg)
Autosedačka Volvo pro větší děti <sup>[4]</sup>	Po směru jízdy	105–150 cm (max. 36 kg)
Dětský podsedák Volvo <sup>[4]</sup>	Po směru jízdy	138–150 cm (max 36 kg)

Obsah této příručky představuje stav uživatelské příručky v době tisku a v budoucích případech nemusí být zcela platný. Další informace naleznete na první straně, kde je uvedena kompletní poznámka o vyloučení odpovědnosti.

[1] Dostupnost uvedených dětských zádržných systémů se může lišit v závislosti na konkrétní zemi.

[2] Číslo osvědčení: E1-010016

[3] Číslo typového schválení: E11 129R03/08 0599 00

[4] Číslo typového schválení: 0061 01

## 5.5.1.5. Tabulka s přehledem míst vhodných k umístění dětského zádržného systému

V následující tabulce najdete přehled různých typů dětských zádržných systémů určených k upevnění na jednotlivá sedadla.

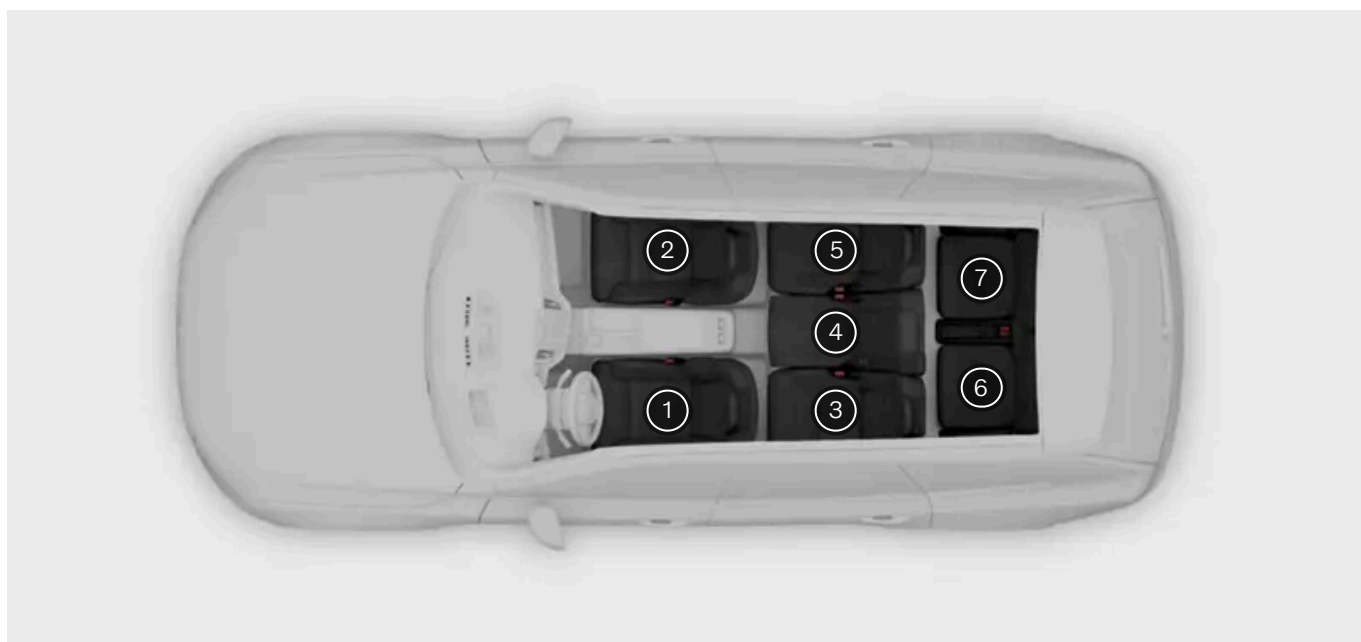

Poloha sedadla [1]	1	2 (s deaktivovaným airbagem, pouze dětské zádržné systémy proti směru jízdy)	2 (s aktivovaným airbagem, pouze dětské autosedačky po směru jízdy)	3	4	5	6	7
Dětské zádržné systémy i-Size	Ne	Ne	Ne	Ano	Ne	Ano	Ne	Ne
Univerzálně schválené dětské zádržné systémy upevněné pomocí bezpečnostního pásu vozidla	Ne	Ano	Ano	Ano	Ano	Ano	Ano	Ano
Ostatní kategorie dětských zádržných systémů [2]	Ne	Ano	Ano	Ano	Ne	Ano	Ne	Ne

 **Varování**

- Je-li na sedadle předního spolujezdce (poloha sedadla 2) upevněn dětský zádržný systém ve směru jízdy, airbag spolujezdce musí být povolen.
- Je-li na sedadle předního spolujezdce (poloha sedadla 2) upevněn dětský zádržný systém proti směru jízdy, airbag spolujezdce musí být zakázán.

Nedodržování těchto pokynů může vést k ohrožení života nebo vážným zraněním.

 **Důležité**

### Místní předpisy

V různých zemích a oblastech platí odlišné předpisy ohledně usazování dětí a jejich zabezpečení. Vždy se seznamte s předpisy platnými v místě, kde vozidlo používáte.

[1] Podle obrázku

[2] Další informace vám poskytne příslušný výrobce dětského zádržného systému.

## 6. Zamykání a zabezpečení

Seznamte se s nejrůznějšími funkcemi, které se týkají nastupování a vystupování z vozidla včetně způsobu používání klíčů.



V této části příručky popisujeme otevírání a zavírání dveří a zamykání a odemykání vozidla.

Zjistěte, jak se používají různé typy klíčů a jak si můžete přizpůsobit reakce vozidla na zamykání a odemykání.

---

### 6.1. Klíče

Vozidlo podporuje tři typy klíčů. Když máte klíče u sebe, vozidlo je rozpozná automaticky.



Vozidlo podporuje následující typy klíčů:

- standardní klíč,
- klíč Care Key,

Obsah této příručky představuje stav uživatelské příručky v době tisku a v budoucích případech nemusí být zcela platný. Další informace naleznete na první straně, kde je uvedena kompletní poznámka o vyloučení odpovědnosti.

- Beztláčtkový klíč

Vozidlo samo rozpozná klíč v prostoru pro cestující a umožní vám nastartovat.

#### **Důležité**

Používání klíčů je vcelku jednoduché, je však třeba mít na paměti některá omezení, která jsou s jednotlivými typy klíčů z bezpečnostních důvodů spojena. Doporučujeme proto si celý oddíl na téma klíčů a jejich používání přečíst.

Bezdrátové technologie klíčů a samotného vozidla mohou způsobovat rušení ostatních zařízení. Další informace o těchto systémech naleznete jinde v této příručce v části s technickými specifikacemi.

Z bezpečnostních důvodů nikdy nenechávejte klíče ležet na viditelném místě.

## Standardní klíč a klíč Care Key

Na standardním klíči jsou čtyři tlačítka:

- tlačítko zamykání,
- tlačítko odemykání,
- tlačítko kufru,
- tlačítko alarmu.

Pokud chcete, můžete použít bezklíčové zamykání. V tomto případě se k zamykání a odemykání vozidla nepoužívají tlačítka na klíči, ale kliky na dveřích.

Součástí standardního klíče je i odnímatelná čepel uvnitř klíče. Dveře řidiče tak budete moci otevřít i v případě, že by tlačítka klíče nefungovala nebo se zcela vybila baterie klíče.

Klíč Care Key funguje stejně jako klíč standardní, ale umožňuje navíc nastavit maximální rychlost vozidla při používání tohoto klíče.

## Beztláčtkový klíč

Beztláčtkový klíč umožňuje automaticky zamykat a odemykat tak, že se dotknete kliky dveří vozidla. Podmínkou je, abyste byli v rozsahu rozpoznávání klíče.

## Rozsah rozpoznávání klíče

Vozidlo na krátkou vzdálenost rozpoznává váš klíč, abyste mohli použít funkci bezklíčového zamykání nebo odemykání. To znamená, že vozidlo můžete zamknout nebo odemknout dotykem kliky dveří, aniž byste použili tlačítka nebo čepel standardního klíče.



Tlačítka standardního klíče dokáže vozidlo rozpoznat na poměrně dlouhou vzdálenost. Pokud vozidlo na stisk tlačítka nereaguje, zkuste se o něco přiblížit.

#### **i** Poznámka

Funkce klíčů mohou být rušeny vnějšími vlivy, jako například okolními rádiovými vlnami, budovami nebo zvlněním terénu. Avšak i v takových případech můžete vozidlo zamknout a odemknout pomocí odnímatelné čepel standardního klíče.

#### **!** Důležité

Klíče od vozidla nedávejte do blízkosti jiných kovových předmětů nebo elektroniky, jako například mobilních telefonů, tabletů, notebooků nebo nabíječek.

## Uživatelské profily a klíče

Klíče můžete přiřadit ke konkrétním uživatelským profilům. Vozidlo tak dokáže samo poznat, kdo jej odemká, a poté použít všechna nastavení daného uživatele. Další podrobnosti najdete v části o profilech.

## Uzamčení klíčů uvnitř vozidla

Když zamknete vozidlo s klíčem uvnitř, tento klíč se dočasně deaktivuje. Znovu se aktivuje poté, co vozidlo odemknete pomocí jiného platného klíče.

#### **i** Poznámka

##### Další klíče

K vozidlu se dodává jen omezený počet klíčů. Pokud byste klíč ztratili nebo pouze chtěli přidělat další, obraťte se na prodejce nebo autorizovaný servis Volvo.

### **Varování**

Součástí každého klíče je baterie. Nové i použité baterie vždy uchovávejte mimo dosah dětí a domácích mazlíčků. Spolknutí baterie může mít za následek vážné zdravotní problémy. Poškozené baterie nebo klíče nepoužívejte. Vadné kusy vždy uchovávejte mimo dosah dětí a domácích mazlíčků.

Nechávejte-li ve vozidle někoho sedět, nezapomeňte si vždy s sebou vzít klíče. To je důležité zejména v případě dětí.

V případě nevhodného používání systémů otvírání a spouštění vozidla může dojít k vážnému zranění osob. Při odchodu od vozidla si klíč vždy vezměte s sebou. Hrozí riziko spuštění vozidla nebo různých systémů, jako např. elektrického ovládání oken, kdy by mohlo dojít k vážnému zranění osob. Nikdy ve vozidle neponechávejte děti, hendikepované osoby ani nikoho, kdo si nedokáže pomoci vlastními silami. Dveře by se mohly zamknout, a osoby uvnitř by se tak v nouzové situaci nemusely dostat ven. Osoby uvězněné uvnitř by pak mohly být vystaveny velmi vysokým, či naopak nízkým teplotám (v závislosti na ročním období). Dokud je vozidlo v pohybu, například při dojíždění až do úplného zastavení, nikdy klíč nevyndavejte.

## 6.1.1. Standardní klíč

Pomocí standardního klíče můžete zamýkat a odemykat vozidlo buď na dálku nebo pomocí odnímatelné čepel klíče.



Na standardním klíči jsou čtyři tlačítka:



Tlačítko zamykání



Tlačítko odemykání



Tlačítko kufru



Funkce poplach

Má také odnímatelnou čepel klíče. Dveře řidiče tak budete moci otevřít i v případě, že by tlačítka standardního klíče nefungovala nebo se zcela vybila baterie klíče.

### Tlačítko zamykání

Obsah této příručky představuje stav uživatelské příručky v době tisku a v budoucích případech nemusí být zcela platný. Další informace naleznete na první straně, kde je uvedena kompletní poznámka o vyloučení odpovědnosti.

Tlačítko zamykání se používá následujícími způsoby:

- Jedním stisknutím vozidlo zamknete.
- Stiskem a podržením zavřete všechna okna i panoramatickou střechu.

## Tlačítko odemykání

Tlačítko odemykání se používá následujícími způsoby:

- Jedním stisknutím vozidlo odemknete.
- Stiskem a podržením otevřete všechna okna.

## Tlačítko kufru

Jedním stisknutím tlačítka odemknete otvor zavazadlového prostoru. Stiskem a podržením otevřete nebo zavřete otvor zavazadlového prostoru.

## Funkce poplach

Tlačítko funkce poplachu použijte v nouzové situaci pro upoutání pozornosti. Když stisknete a přidržíte tlačítko nebo jej stisknete v rychlém sledu dvakrát, vozidlo aktivuje směrová světla a houkačku.

Funkci poplachu můžete vypnout ručně tlačítkem odemykání. Případně ji vozidlo po několika minutách vypne samo automaticky.

## Odnímatelná čepel klíče

Váš standardní klíč má odnímatelnou čepel klíče, kterou lze použít jako zálohu, pokud tlačítka nefungují. Například když signály klíče mohou být narušeny elektromagnetickými poli. V takovém případě nebo v případě, že se vybijí baterie v klíči, můžete vozidlo odemknout a zamknout odnímatelnou čepelí klíče.

---

### 6.1.1.1. Odnímatelná čepel klíče

Odnímatelnou čepel klíče můžete použít jako rezervu, pokud se vám vybijí baterie klíče.

Uvnitř standardního klíče je odnímatelná čepel klíče.

Pokud standardní klíč nebo beztlačítkový klíč nefunguje, můžete tuto čepel použít:

- k otevření levých předních dveří
- k zamčení dveří.

Použijete-li k odemknutí vozidla odnímatelnou čepel klíče, můžete vozidlo spustit tak, že klíč položíte na záložní čtečku.

Záložní čtečka klíče se nachází v držáku nápojů v tunelové konzole.

## 6.1.2. klíč Care Key,

Klíč Care Key se používá stejně jako běžný klíč, pouze se na něj vztahuje konkrétní rychlostní omezení.

Co se týče zamykání a odemykání vozidla, jeho spouštění nebo většiny dalších standardních funkcí, klíč Care Key funguje stejně jako běžný klíč. Největším rozdílem je, že pro uživatele klíče Care Key můžete nastavit maximální rychlost jízdy s vaším vozidlem. To může být užitečné v situacích, kdy vozidlo chcete půjčit nezkušenému řidiči nebo jej předat obsluze hotelových garáží či zaměstnanci servisního pracoviště.

Při používání klíče Care Key s nastaveným rychlostním omezením se na displeji řidiče zobrazuje příslušný symbol.



Symbol rychlostního omezení pro klíč Care Key

Klíč Care Key je možné používat i bez nastaveného rychlostního omezení. V takovém případě funguje zcela stejně jako běžný klíč.

### Změna nastaveného rychlostního omezení

Když odemknete pomocí klíče Care Key, vozidlo to automaticky pozná a použije případné nastavené rychlostní omezení.

Po odemknutí pomocí klíče Care Key nemůžete rychlostní omezení změnit ani zrušit. Chcete-li mít opět přístup k nastavení rychlostního omezení, vozidlo znovu zamkněte a odemkňte pomocí standardního nebo beztlačítkového klíče a vyberte profil majitele.

---

### 6.1.2.1. Nastavení rychlostního omezení pro Care Key

Můžete nastavit maximální povolenou rychlost pro Care Key nebo rychlostní omezení vypnout a používat jej jako standardní klíč.

Abyste měli přístup k nastavení rychlostního omezení, musíte vozidlo odemknout standardním klíčem nebo beztlačítkovým klíčem.

1. Stiskněte symbol vozidla  ve spodním pruhu a otevřete **Nastavení**.
  2. Klepněte na **Profily** → **Bezp. klíč**.
  3. Zapněte rychlostní omezení a vyberte požadovanou maximální rychlost.
- > Na displeji řidiče se objeví symbol rychlostního omezení. Přerušovaná čára na rychloměru ukazuje aktuální rychlostní omezení.

## 6.1.3. Beztláčtkový klíč

Beztláčtkový klíč můžete používat k zamknutí, odemknutí a nastartování, aniž použijete kterékoli tlačítko na něm.

Můžete díky němu používat bezklíčové zamykání a odemykání. Je menší a lehčí než standardní klíč, díky čemuž je obzvláště šikovný, když s sebou nemůžete nést mnoho věcí.

Když beztláčtkový klíč necháte ve vozidle a zamknete standardním klíčem, beztláčtkový klíč se deaktivuje až do okamžiku, než vozidlo znovu odemknete.

### Baterie beztláčtkového klíče

Baterii v beztláčtkovém klíči nelze dobíjet ani vyměnit.

#### Poznámka

Vybitý beztláčtkový klíč lze i přesto použít k nastartování přes záložní startování. Z tohoto důvodu odevzdejte vybitý beztláčtkový klíč v autorizovaném servisu Volvo, aby mohl být vymazán ze systému vozidla.

#### Varování

Součástí beztláčtkového klíči je nevyměnitelná baterie, která může být nebezpečná. Baterie vždy uchovávejte mimo dosah dětí. Máte-li podezření, že došlo ke spolknutí baterie nebo jiného způsobu proniknutí do těla, okamžitě vyhledejte lékařskou pomoc. Nebezpečná je i kapalina obsažená v baterii. Zamezte fyzickému kontaktu s touto kapalinou.

## 6.1.4. Výměna baterie ve standardním klíči

Po vybití baterie ve standardním klíči ji můžete vyměnit.

Vozidlo vás na téměř vybitou baterii ve standardním klíči upozorní zprávou na displeji řidiče. Další známkou téměř vybité baterie je snížení dosahu klíče při zamykání nebo odemykání.

Baterii dokážete vyměnit vlastními silami. Potřebujete plochou knoflíkovou baterii 3 V CR2023.

#### Důležité

- Při manipulaci s novou baterií z bezpečnostních důvodů a s ohledem na co nejlepší fungování baterie používejte ochranu rukou, například gumové rukavice.
- Použité baterie je nezbytné ekologicky recyklovat.

Klíč držte tak, aby logo Volvo směřovalo nahoru.

### Sejmutí přední krytky

1. Posuňte do strany malou pojistku na držáku kroužku na klíče a pak přední krytku vysuňte ven z držáku.



- > Přední krytka se oddělí.
2. Když ji zvednete, najdete pod ní další malou pojistku.

### Sejmutí zadní krytky

3. Za použití malé pojistky vysuňte zadní krytku ven z držáku.



- > Zadní krytka se oddělí.
4. Když ji zvednete, najdete pod ní kryt baterie.

### Sejmutí krytu baterie

- 5.



Vhodným nástrojem, např. šroubovákem nebo mincí, uvolněte kryt baterie tak, že ho otočíte proti směru hodinových ručiček.

### Výměna baterie

6. Zatlačte na hranu baterie, baterii nadzvedněte a uvolněte.

Obsah této příručky představuje stav uživatelské příručky v době tisku a v budoucích případech nemusí být zcela platný. Další informace naleznete na první straně, kde je uvedena kompletní poznámka o vyloučení odpovědnosti.

7. Vložte do otvoru novou baterii, přičemž dejte pozor, aby kladná strana směřovala nahoru. Umístěte okraj baterie pod obě vnější plastové pojistky a pak ji zamáčkněte, aby ji horní plastová pojistka držela na místě.
8. Dejte zpět kryt baterie i zadní a přední krytku.

### **Varování**

Zkontrolujte, zda je baterie správně vložena s odpovídající polaritou. Pokud nebudete klíč delší dobu používat, vytáhněte z něj baterii, aby z ní nezačal vytékat elektrolyt. Poškozené nebo netěsnící baterie mohou při kontaktu s pokožkou způsobit poleptání. Při manipulaci se starými nebo poškozenými bateriemi proto používejte ochranné rukavice.

- Baterie vždy uchovávejte mimo dosah dětí.
- Nenechávejte baterie volně ležet – mohly by je spolknout děti nebo domácí mazlíčci.
- Baterie je zakázáno rozebírat, záměrně zkratovat nebo vyhazovat do otevřeného ohně.
- Nepokoušejte se nabíjet takové baterie, které k dobíjení nebyly navrženy. Hrozí nebezpečí výbuchu.
- Výrobky s bateriovým napájením pravidelně kontrolujte, zda nevykazují známky poškození. Nepoužívejte klíč v případě jakýchkoli viditelných příznaků poškození nebo vytékající či poškozené baterie.
- Vadné výrobky ukládejte mimo dosah dětí.

## 6.2. Otevírání a zavírání

Pro vozidlo jsou typické některé funkce a reakce, které byste při otevírání a zavírání dveří měli mít na paměti.

### Otevření dveří

Dveře se otevírají ručně, ale přes středový displej si můžete nastavit, jak a za jakých podmínek se dveře budou otevírat.

### Otevírání kapoty

K otevření kapoty slouží páčka poblíž sedadla řidiče.

### Otevření kufru

Zavazadlový prostor můžete otevřít ručně tlačítkem na dveřích zavazadelníku nebo tlačítkem na standardním klíči.

Vozidlo může mít i funkci bezdotykového ovládání, s níž kufr otevřete pohybem chodidla.

### Upozornění na otevřené dveře

Pravidelně kontrolujte, zda je správně zavřena kapota, víko kufru i dveře vozidla.

Na otevřené dveře a víko kufru vás upozorní displej řidiče. Pokud uvidíte upozornění na otevřené dveře, zastavte co nejdříve na bezpečném místě a příslušné dveře nebo víko řádně zavřete.

## 6.2.1. Otevírání kapoty

Kapotu otevřete zatažením za dvě samostatné uvolňovací páčky. Před vyjetím nezapomeňte kapotu zavřít.

### Poloha uvolňovacích páček



První páčka je pod přístrojovou deskou na straně řidiče, hned před závěsem dveří.



Druhá páčka je pod přední hranou kapoty na straně řidiče.

### Uvolnění kapoty

1. První páčku najdete pod přístrojovou deskou na straně řidiče. Zatáhněte za ni dozadu.
  - > Kapota se částečně odblokuje. Pootevře se, abyste mohli použít druhou páčku pod kapotou.

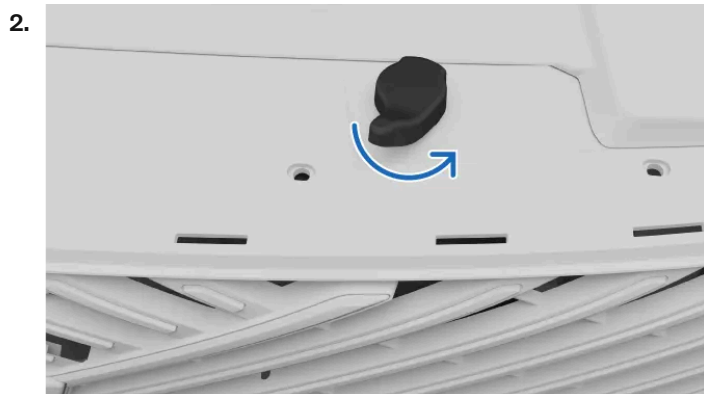

Druhou páčku najdete pod předním okrajem kapoty, otočte ji proti směru hodinových ručiček.

- > Kapota se tímto zcela odblokuje.

Obsah této příručky představuje stav uživatelské příručky v době tisku a v budoucích případech nemusí být zcela platný. Další informace naleznete na první straně, kde je uvedena kompletní poznámka o vyloučení odpovědnosti.

3. Zvedněte kapotu a zcela ji otevřete.

> Kapota zůstane na místě.

 **Varování**

Nejezděte s otevřenou kapotou

Máte-li podezření, že kapota není řádně zajištěna, ihned vozidlo zastavte.

 **Poznámka**

Upozornění na otevřenou kapotu

Zobrazí-li se na displeji řidiče upozornění na otevřenou kapotu, otevřete ji a podívejte se, zda něco nebrání jejímu zavření. Pak ji znovu zavřete. Pokud oznámení nezmizí, obraťte se na podporu společnosti Volvo.

## 6.2.2. Zavírání kapoty

Dejte pozor na to, abyste kapotu zavřeli pořádně.

Zkontrolujte, zda v zavření kapoty nebrání žádná překážka.

 **Varování**

Nebezpečí přiskřípnutí nebo rozdrcení

Nezasahujte rukama do dráhy zavírání kapoty. Obzvláště dávejte pozor, jsou-li v okolí děti nebo domácí zvířata.

1. Opatrně spusťte kapotu ze zcela otevřené polohy dolů až k zamykacímu mechanismu.

2. Oběma rukama zatlačte na stranách na přední okraj víka kapoty.



 **Poznámka**

Zkontrolujte, zda kapota správně zapadla do zámků. Při zavírání by přední okraj kapoty měl stále zůstat ve vodovodné poloze.

Měli byste slyšet, že se kapota na obou stranách uzamkne.

3. Zkontrolujte, zda nikde nejsou větší mezery nebo známky toho, že by kapota nebyla zcela zavřená.

 **Varování**

**Nejezděte s otevřenou kapotou**

Máte-li podezření, že kapota není řádně zajištěna, ihned vozidlo zastavte.

 **Poznámka**

**Upozornění na otevřenou kapotu**

Zobrazí-li se na displeji řidiče upozornění na otevřenou kapotu, otevřete ji a podívejte se, zda něco nebrání jejímu zavření. Pak ji znovu zavřete. Pokud oznámení nezmizí, obraťte se na podporu společnosti Volvo.

## 6.2.3. Přístup do kufru

Zavazadlový prostor je možné otevřít nebo zavřít několika způsoby, a to zevnitř i zvenčí vozidla.

 **Varování**

Při otvírání a zavírání víka zavazadelníku doporučujeme zvýšenou opatrnost. Dbejte na to, aby poblíž pohybujícího se víka nikdo nestál. Při používání funkcí pro přístup do kufru vždy buďte opatrní.

Do pístů víka kufru nikdy nezasahujte. Tyto součásti jsou pod vysokým tlakem a neodborné zacházení by mohlo způsobit vážné zranění osob.

Po použití se ujistěte, že kufr dobře zavřený.

Nikdy nenechávejte děti samotné ve vozidle. Děti by mohly být vystaveny zdraví nebezpečným teplotám za horkého či chladného počasí, případně by se mohly ve vozidle uzamknout.

Nenechávejte děti si ve vozidle hrát ani si hrát s jeho ovládacími prvky. Snížíte tak riziko zranění dětí nebo nechtěného zapnutí či vypnutí funkcí vozidla.

Nikdy nejezděte s otevřeným kufrem.

## Ruční otvírání

Máte-li u sebe klíč, můžete kufr odemknout lehkým stiskem pogumovaného tlačítka pod rukojetí ve spodní části otvoru zavazadlového prostoru. Po odemknutí kufr otevřete pomocí stejné rukojeti.

#### **Důležité**

Zacházejte s pogumovaným tlačítkem opatrně, aby se nepoškodil jeho elektrický kontakt.

Při zvedání víka otvoru zavazadlového prostoru používejte rukojeť, a nikoli pogumované tlačítko.

## Používání tlačítka na standardním klíči

Na standardním klíči najdete tlačítko víka otvoru zavazadlového prostoru, kterým můžete kufr na dálku zamknout, odemknout, otevřít a zavřít.

## Otevírání bez použití rukou

Pomocí funkce otevírání bez použití rukou otevřete kufr pohybem chodidla. Více informací o této funkci se dočtete v samostatném oddílu této příručky.

## Tlačítka na vnitřní straně výklopné zádě

Víko otvoru zavazadlového prostoru zavřete stiskem tlačítka uvnitř kufru po jeho pravé straně.



Pomocí tlačítka zavírání můžete též nastavit, jak vysoko se má víko kufru otevírat. Tato funkce je užitečná v situacích, kdy potřebujete na výklopnou zád' snadno dosáhnout nebo když parkujete na místě s nízkým stropem, jako například v garáži.

Stiskem tlačítka pro zamykání kufru zavřete zavazadlový prostor a současně zamknete vozidlo. Pokud by se kufr z nějakého důvodu nemohl zamknout, ozvou se tři pípnutí.



#### **Poznámka**

Aby se vozidlo po stisku tlačítka pro zamykání kufru skutečně zamklo, musí být klíč v místě, kde jej vozidlo dokáže detekovat, a všechny boční dveře vozidla musejí být zavřené.

## Tlačítko na přístrojové desce

Kufr lze odemknout a otevřít zevnitř vozidla pomocí tlačítka na přístrojové desce vedle volantu.

Jedním stiskem tlačítka na přístrojové desce zavazadlový prostor odemknete, resp. stiskem a přidržením tlačítka na několik sekund otevřete víko. Stejným tlačítkem pak víko můžete zavřít.

## Ochrana proti přiskřípnutí

Obsah této příručky představuje stav uživatelské příručky v době tisku a v budoucích případech nemusí být zcela platný. Další informace naleznete na první straně, kde je uvedena kompletní poznámka o vyloučení odpovědnosti.

Vozidlo při otevírání a zavírání výklopné zádě rozpoznává případné překážky. Při aktivaci ochrany proti přiskřípnutí se ozve zvuková výstraha.

Pokud vozidlo při zavírání kufru zaznamená nějakou překážku, víko kufru se ihned automaticky otevře. Pokud by se při otevírání výklopné zádě aktivovala přiskřípnutí, pohyb se automaticky zastaví.

---

## 6.2.3.1. Otevírání kufru bez použití rukou

Máte-li plné ruce a klíč u sebe, k otevření kufru stačí jednou mávnout nohou pod zadním nárazníkem.

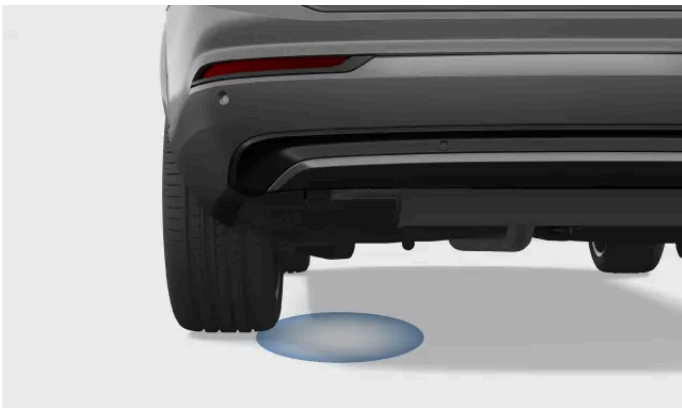

Senzor rozpoznává pohyb pod zadním nárazníkem. Kufr se odemkne ihned poté, co senzor zaznamená pohyb.

Je nutné mít u sebe klíč od vozidla.

### Otevření kufru

1. Jednou mávněte nohou pod zadním nárazníkem a odstupe kousek dozadu.
- > Na otevírání kufru vás upozorní krátká zvuková odezva.

#### Poznámka

Opakovaným pohybem nohou funkci zrušíte nebo obnovíte.

### Zavření kufru

Chcete-li funkci bezdotykového ovládání použít k zavření kufru, zopakujte pohyb nohou. Na zavírání kufru vás upozorní krátká zvuková odezva.

Pokud by se vám zdálo, že funkce správně nereaguje, může být blokována znečištěním senzoru, například bahnem.

## 6.2.3.2. Nastavení výšky otevírání výklopné zádě

Výšku otevírání výklopné zádě si můžete nastavit podle potřeby.

Pokud často parkujete na místech s nízkým stropem, například v garáži, může být užitečné snížit výšku, do jaké se výklopná zád otevírá. Můžete též výšku, do jaké se výklopná zád' otevírá, zvednout, abyste měli při přístupu do kufru více místa.

Po přenastavení se víko otvoru zavazadlového prostoru otevírá vždy do nově nastavené výšky, dokud to opět nezměníte.

1. Otevřete víko otvoru zavazadlového prostoru do požadované výšky.

### Poznámka

Chcete-li nastavit novou výšku otevírání zavazadlového prostoru, musíte víko otevřít alespoň do půlky.

2. Stiskněte a několik sekund přidržte tlačítko zavírání víka ve spodní části otvoru zavazadlového prostoru. Nastaví se nová výška.



Tlačítko zavírání víka zavazadlového prostoru

- > Po nastavení nové výšky uslyšíte dva potvrzovací zvuky.

Pokud chcete resetovat maximální výšku otevírání, otevřete víko ručně až nadoraz. Poté stiskněte a přidržte tlačítko zavírání víka, dokud neuslyšíte potvrzovací zvuky.

## 6.3. Zamykání a odemykání

Vozidlo lze zamknout a odemknout několika způsoby.

Vozidlo můžete zamknout a odemknout následujícími způsoby:

- tlačítka na standardním klíči nebo na klíči Care Key
- odnímatelnou čepelí klíče na standardním klíči
- pomocí bezklíčové funkce<sup>[1]</sup>
- zevnitř vozidla pomocí klik na dveřích a zamykacích tlačítek
- pomocí aplikace Volvo Cars.

### Poznámka

#### Automatické zamknutí za jízdy

Dveře a otvor zavazadlového prostoru se po rozjetí zamknou automaticky, ale dveře lze i nadále zevnitř otevřít. V nastavení si můžete zvolit, které dveře lze odemknout.

Pokud chcete předejít otevření zadních dveří zevnitř, aktivujte dětskou pojistku.

Používáte-li bezklíčové zamykání, vozidlo lze zamknout až po zavření všech dveří.

Zamykáte-li standardním klíčem, stačí zavřít pouze dveře řidiče. Jakmile zavřete i zbývající dveře a víka, vozidlo oznámí, že se zamklo.

## Signály zámku

Vozidlo může o zamčení dveří informovat několika různými způsoby. Například:

- Po zamčení vozidla dvakrát zablikají výstražná světla. Další odezvy na zamčení vozidla můžete zapnout nebo vypnout v nastaveních.
- Zamčení dveří signalizuje kontrolka u tlačítek zamykání na vnitřním panelu příslušných dveří. Po otevření dveří tato kontrolka zhasne.
- Pokud jsou všechny dveře vozidla zamčeny, svítí kontrolky předních dveří. Po otevření libovolných dveří vozidla tyto kontrolky zhasnou.

### Varování

Volvo doporučuje nenechávat v zamčeném vozidle žádné cestující ani domácí mazlíčky. Za pohodlí a bezpečnost osob či zvířat zanechaných uvnitř vozidla vždy nese plnou odpovědnost řidič. Zanechávání osob či zvířat v zamčeném vozidle je v některých zemích přímo zákonem zakázáno.

<sup>[1]</sup> Vozidlo zjistí, že klíč je v dosahu, a dovolí vám zamknout a odemknout tím, že se dotknete kliky na dveřích nebo kliky otvoru zavazadlového prostoru.

## 6.3.1. Bezklíčové zamykání a odemykání

Systém bezklíčového zamykání a odemykání umožňuje vozidlo zamykat a odemykat pomocí dotykových plošek na klikách dveří.

K používání této funkce stačí mít u sebe klíč. Když se klíč nachází v dosahu detekce vozidla a je dostatečně nabitý, můžete vozidlo zamykat a odemykat pomocí různých dotykových plošek na klikách dveří.

### **Důležité**

Je-li klíč v dosahu detekce, bezklíčové zamykání a odemykání se může aktivovat i při mytí vozidla.

## Bezklíčové zamykání

Máte-li u sebe klíč, vozidlo zamknete tak, že se dotknete vroubku na vnější straně kliky dveří.

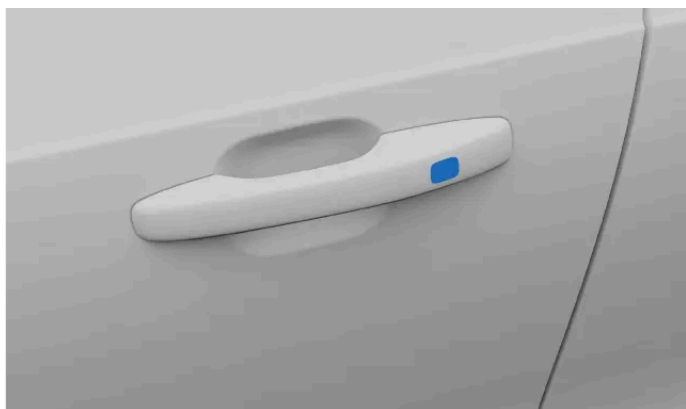

Chcete-li zamknout zavazadlový prostor bez použití klíče, stačí se dotknout zamykacího tlačítka na spodním okraji víka zavazadelníku. Když stisknete toto tlačítko, vozidlo se po zavření kufru uzamkne.



Tlačítko zamykání víka zavazadelníku

Dveře vozidla je možné zamknout i s otevřeným kufrem. Po zamčení zbytku vozidla pomocí kliky dveří se zavazadelník po zavření automaticky zamkne.

### **Tip**

Zavírání oken pomocí bezklíčového zamykání

Chcete-li zavřít všechna boční okna i panoramatickou střechu, přidržte prst na vroubku na vnější straně kliky dveří.

## Bezklíčové odemykání

System bezklíčového odemykání umožňuje vozidlo automaticky odemknout zatažením za kliku dveří, pokud u sebe máte klíč.

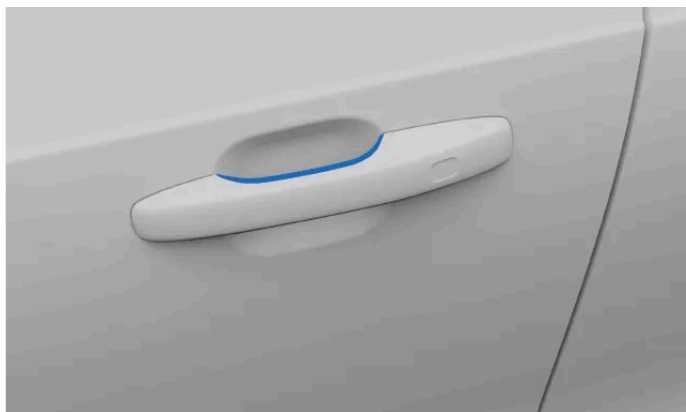

Dotyková ploška na klice dveří

Pod madlem víka zavazadelníku je dále pogumované tlačítko, jehož stiskem vozidlo odemknete.

#### **Poznámka**

Dávejte pozor, abyste se dotkli vždy pouze jedné z dotykových plošek na klice dveří, buď pro zamykání, nebo pro odemykání. Pokud při kontaktu s ploškou zamykání zároveň zatáhnete za kliku, bezklíčová funkce nemusí správně fungovat.

## 6.3.2. Zamykání a odemykání pomocí tlačítek na klíči

Tlačítka na standardním klíči a klíč Care Key můžete použít k zamknutí nebo odemknutí vozidla i dvířek palivové nádrže.

#### **Tip**

Jedním stisknutím tlačítek zamknete nebo odemknete. Delším stisknutím různých tlačítek ovládáte různé funkce související s otevíráním a zavíráním, jako je otevření kufru a automatické zavření oken. Více informací o těchto funkcích se dozvíte v příslušném oddílu příručky.

### Zamknutí vozidla



Zavřete dveře řidiče a stiskněte zamykací tlačítko.

> Vozidlo se zamkne. Všechny otevřené dveře nebo víka se po zavření zamknou.

 **Poznámka**

Když zamknete vozidlo s klíčem uvnitř, tento klíč se dočasně deaktivuje. Znovu se aktivuje poté, co vozidlo odemknete pomocí jiného platného klíče.

Když stisknete zamykací tlačítko a je stále otevřený otvor zavazadlového prostoru, nesmíte při zavírání otvoru nechat klíč ve vozidle. Zjistí-li vozidlo, že klíč je stále uvnitř, kufr se nezamkne.

#### Odemknutí vozidla



Stiskněte jednou odemykací tlačítko.

> Vozidlo se odemkne.

 **Poznámka**

#### Automatické znovuzamčení

Pokud několik minut po odemčení neotevřete žádné dveře ani otvor zavazadlového prostoru, vozidlo se automaticky znovu zamkne, abyste jej omylem nenechali odemčené.

#### Odemknutí otvoru zavazadlového prostoru



Stiskněte jednou tlačítko otvoru zavazadlového prostoru.

> Kufr se odemkne.

## Klíč nefunguje

Pokud vozidlo nereaguje na tlačítka, zkuste vyměnit baterii v klíči. Případně můžete vozidlo zamknout nebo odemknout pomocí odnímatelné čepele klíče.

---

## 6.3.3. Zamykání a odemykání pomocí odnímatelné čepele klíče

Uvnitř standardního klíče je odnímatelná čepel klíče, kterou můžete používat jako zálohu pro zamknutí a odemknutí.

#### Nalezení čepele klíče

Obsah této příručky představuje stav uživatelské příručky v době tisku a v budoucích případech nemusí být zcela platný. Další informace naleznete na první straně, kde je uvedena kompletní poznámka o vyloučení odpovědnosti.

1. Klíč držte tak, aby logo Volvo směřovalo nahoru.

Posuňte do strany malou pojistku na držáku kroužku na klíče a přední krytku vysuňte ven z držáku.



> Přední krytka se oddělí.

2. Když ji zvednete, najdete pod ní čepel klíče.

#### Odemknutí čepelí klíče

3. Jděte k předním levým dveřím. Vytáhněte kliku dveří nadoraz.
4. Otočte klíčem po směru hodinových ručiček o 45 stupňů, aby směřoval přímo dozadu.

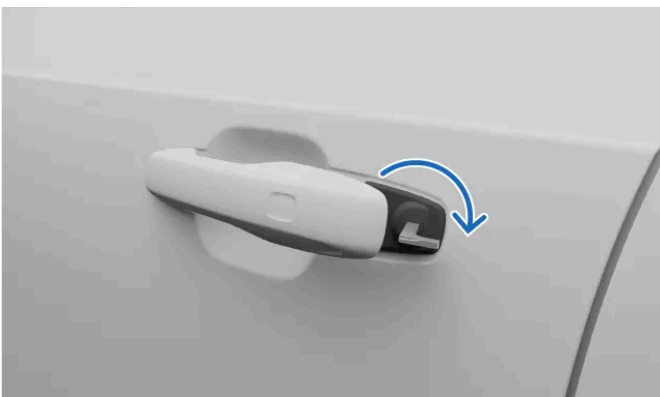

5. Otočte klíčem zpět o 45 stupňů proti směru hodinových ručiček do výchozí polohy a vytáhněte jej.

> Dveře lze otevřít.

#### Zamknutí čepelí klíče

6.  **Poznámka**

Levé přední dveře můžete zamknout stejným způsobem, jakým jste je odemkli.

U ostatních dveří najdete po straně prvek k resetování zámku, který je nutné čepelí klíče zamáčknout.

Zasuňte čepel klíče do klíčové dírky a zámek resetujte. Musí být zcela zasunutá.



Umístění resetu klíče

**! Důležité**

- Ovládání zámku na dveřích zablokuje pouze konkrétní dveře - nikoliv všechny dveře.
- Pokud zamknete zadní dveře čepelí klíče a je aktivní dětská pojistka, nelze tyto dveře otevřít zvenku ani zevnitř. K odemknutí musíte použít tlačítka na klíči, tlačítko centrálního zamykání, systém bezklíčového odemykání nebo aplikaci Volvo Cars.

## 6.3.4. Zamykání a odemykání zevnitř vozidla

Vozidlo můžete zamknout nebo odemknout z prostoru pro cestující několika způsoby.

Centrální zámek lze ovládat z předních sedadel pomocí tlačítek na jednotlivých dveřích.



Tlačítko centrálního zamykání na předních dveřích

Jsou k dispozici i tlačítka pro každé ze zadních dveří, přičemž každé tlačítko ovládá jednu konkrétní dveř.

### Zamknutí celého vozidla

- Stiskněte symbol zamknutí  na tlačítku centrálního zámku.
- > Zamknou se všechny dveře, otvor zavazadlového prostoru a dvířka palivové nádrže.

#### Odemknutí celého vozidla

- Stiskněte symbol odemknutí  na tlačítku centrálního zámku.
- > V závislosti na nastavení se odemknou pouze vybrané dveře nebo všechny dveře, stejně jako otvor zavazadlového prostoru a dvířka palivové nádrže.

#### Odemknutí pomocí kliku na předních dveřích

- Zatáhněte za kliku předních dveří.
- > V závislosti na nastavení se odemknou pouze vybrané dveře nebo všechny dveře, stejně jako otvor zavazadlového prostoru a dvířka palivové nádrže.

#### Odemýkání zadních dveří pomocí kliky na dveřích



-  **Poznámka**

Chcete-li odemknout zadní dveře, musíte deaktivovat dětskou pojistku.

Zatáhněte jednou za kliku zadních dveří.

- > Dveře se odemknou a otevřou.

#### Zamykání pomocí tlačítka na zadních dveřích

- Stiskněte symbol zamknutí  na zadních dveřích.
- > Dveře se zamknou a rozsvítí se malá kontrolka vedle symbolu zamknutí .

## 6.3.5. Aktivace dětské pojistky

Dětskou pojistku můžete aktivovat a deaktivovat tlačítkem na dveřích řidiče.

-  **Důležité**

Převážíte-li děti na zadních sedadlech, zajistěte zadní dveře aktivováním dětské pojistky.

Dětská pojistka zvyšuje bezpečnost cestujících na zadních sedadlech. Po aktivaci dětské pojistky nemohou cestující na zadních sedadlech otevřít zadní dveře ani ovládat zadní okna.

Ovládání oken má kontrolou samotný řidič a vozidlo je možné po odemčení otevřít zvenku.

## Aktivace dětské pojistky



Umístění tlačítka dětské pojistky na vnitřním panelu dveří

Když je zapnuté zapalování, stiskněte tlačítko dětské pojistky na vnitřním panelu dveří.

- > Dětská pojistka je aktivována.
- > Kontrolka na tlačítku dětské pojistky svítí a na displeji řidiče se objeví zpráva potvrzující, že pojistka je aktivní.

Dětskou pojistku vypnete stejným způsobem, jakým jste ji zapnuli.

Pokud je dětská pojistka aktivní, když vypnete vozidlo, zůstane aktivní do dalšího startu.

---

## 6.3.6. Nastavení pro zamykání a odemykání

Můžete si nastavit, jak bude vozidlo reagovat při zamknutí nebo odemknutí.

### Poznámka

Pomocí různých nastavení můžete určit, jak a kdy se má vozidlo zamykat. Doporučujeme seznámit se s různými nastaveními a jejich dopady na způsob zamykání i odemykání.

Řada obecných funkcí zamykání vozidla je uživatelsky nastavitelná. Můžete například zapnout nebo vypnout zpětnou vazbu. Můžete také zvolit, zda se mají po použití dotykových bodů na klikách dveří odemknout pouze jedny nebo všechny dveře.

S ohledem na bezpečnost posádky je také možné nastavit vozidlo tak, aby se za jízdy automaticky zamykalo. Toto nastavení zabírá nechtěnému otevření dveří vozidla po rozjetí z místa. Aktivuje se již za poměrně nízké rychlosti jízdy.

### Tip

#### Automatické zavření sluneční clony

Když v nastaveních zapnete volbu **Automaticky zavřít clonu střešního okna**, sluneční clona se za teplého počasí automaticky zavře po 15 minutách od zaparkování a uzamčení vozidla. To napomáhá uchovat příjemnou teplotu v prostoru pro cestující a zároveň zabránit blednutí čalounění při parkování na slunci.

---

## 6.3.6.1. Úprava nastavení zamykání a odemykání

V nastaveních vozidla můžete upravit některé způsoby odezvy a chování vozidla při zamykání a odemykání.

### **Důležité**

#### Změna nastavení zamykání a odemykání

Zapnutím nebo vypnutím konkrétních funkcí můžete ovlivnit, kdy a jak se vozidlo bude zamykat a odemykat. Doporučujeme seznámit se s různými typy klíčů, jakož i funkcemi zamykání a odemykání. Pokud byste některou z funkcí pochopili nesprávně, vystavujete se riziku, že vozidlo necháte omylem odemčené.

1. Stiskněte symbol vozidla  ve spodním pruhu a otevřete **Nastavení**.
2. Klepněte na **Ovládání** → **Zamykání**.
3. Upravte nastavení funkcí zamykání a odemykání podle potřeby.

### **Varování**

Volvo doporučuje nenechávat v zamčeném vozidle žádné cestující ani domácí mazlíčky.

Zanechávání osob či zvířat v zamčeném vozidle je v některých zemích přímo zákonem zakázáno.

---

## 6.4. Ochrana proti odcizení

Vozidlo je vybaveno systémy a funkcemi k zabezpečení vozidla po jeho uzamčení.

Když vozidlo zamknete, jeho systémy a některé funkce se buďto vypnou, nebo naopak aktivují, aby pomohly zabránit odcizení vozidla.

### **Varování**

Nenechávejte ve vozidle ležet klíče bez dozoru. Někdo by je mohl zneužít k vypnutí systémů zabezpečení vozidla.

### Imobilizér

Imobilizér je systém na ochranu proti odcizení, který brání v zapnutí a řízení vozidla bez platného klíče. Dokud vozidlo váš klíč nerozpozná nebo jej nedokáže ověřit, nebude možné s ním odjet. V případě, že nebyl rozpoznán žádný klíč nebo je v klíči slabá baterie, zobrazí se příslušné oznámení na středovém displeji.

## 6.4.1. Alarm

Alarm po zaparkování pomáhá odradit případné nenechavce.

Alarm se automaticky aktivuje, když zamknete vozidlo, a deaktivuje, když vozidlo odemknete, a to standardním klíčem nebo beztláčtkovým klíčem.

Odemknete-li vozidlo odnímatelnou čepelí klíče, bude alarm houkat, dokud klíč nepoložíte na záložní čtečku klíče v držáku nápojů v tunelové konzole.

### Kontrolka alarmu



Funkci alarmu indikuje ukazatel uprostřed přístrojové desky před čelním sklem. Aktivaci alarmu kontrolka potvrzuje blikajícím červeným světlem.

### Spuštění alarmu

Aktivovaný alarm se spustí, když:

- se otevřou boční dveře vozidla, kapota nebo kufr,
- je rozpoznán pohyb v kabině vozidla,
- se někdo pokusí vozidlo zvednout nebo táhnout,

Se spuštěním alarmu nastane následující:

- Aktivuje se zvuk alarmu.
- Po dobu až 5 minut bude blikat kontrolka alarmu a výstražná světla.
- Nezmizí-li příčina spuštění alarmu, cyklus alarmu se několikrát zopakuje.

### Vypnutí alarmu

Odemknete-li vozidlo po spuštění alarmu, výstražné zvuky a světla alarmu se ihned vypnou. Kontrolka alarmu bude ještě po nějakou dobu rychle blikat, aby vás upozornila na možné riziko zabezpečení.

 **Důležité**

System alarmu nijak neupravujte ani nerozšiřujte. Nemusel by poté správně fungovat.

---

## 7. Nabíjení a tankování

Zjistěte, jak funguje nabíjení vozidla a jak můžete zvýšit jeho efektivitu. Pokud potřebujete natankovat, musíte použít správné palivo.

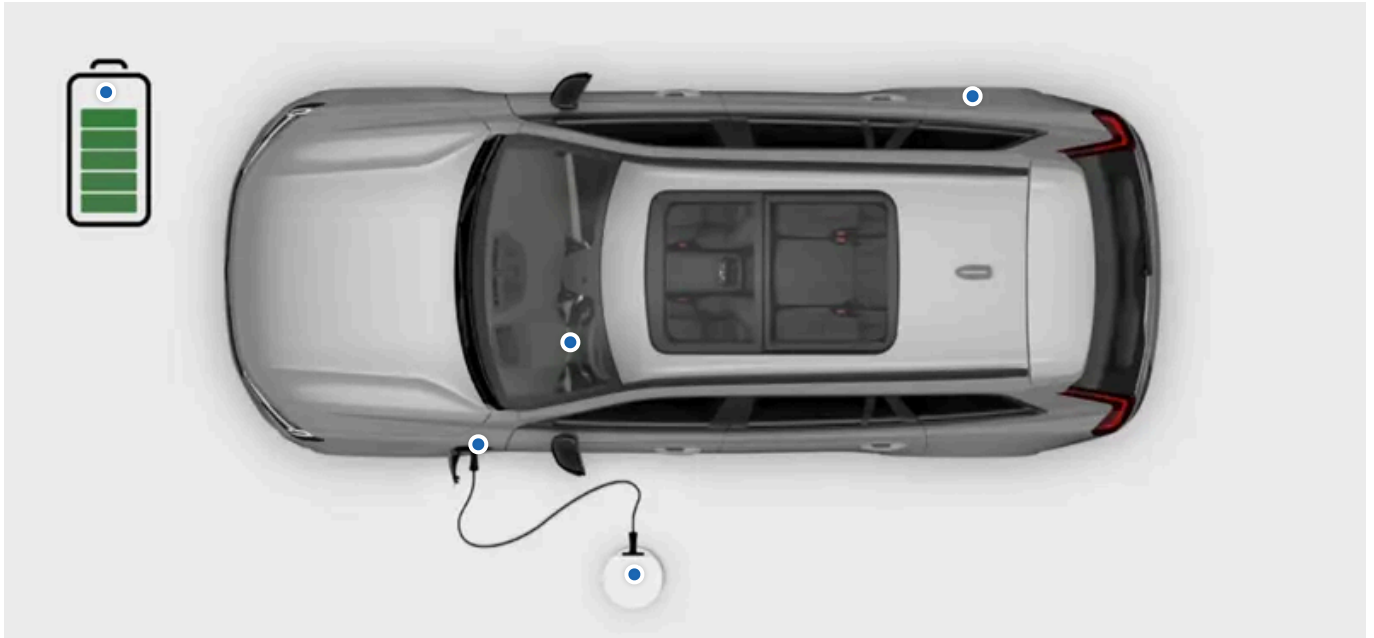

V tomto oddílu detailněji popisujeme různé typy nabíjení, nastavení pro nabíjení a způsoby spouštění a ukončování nabíjení. Najdete zde i další informace související s nabíjením. Kromě toho jsou zde i informace o palivu a postupu tankování.

---

### 7.1. Typy nabíjení

V této části najdete informace o různých typech nabíjení vozidla nebo o tom, jak spustit nabíjení v závislosti na používaném typu.

### **Varování**

#### Vysokonapěťové komponenty systému nabíjení

- Komponenty systému nabíjení vozidla pracují s nebezpečnými proudy a napětími. Při jejich používání je na místě zvýšená opatrnost. Neprovádějte žádné kroky, které nejsou jednoznačně popsány v uživatelské příručce.
- Žádné komponenty systému nabíjení neupravujte ani neprovádějte jejich opravy vlastními silami. Vyžaduje-li vaše vozidlo opravu nebo servisní zásah, obraťte se na autorizovaný servis Volvo.
- Instalaci a opravy vybavení<sup>[1]</sup> pro nabíjení v domácnosti mají povoleno provádět výhradně kvalifikovaní elektrikáři.
- Poškození vysokonapěťových komponent vozidla včetně trakční baterie může způsobit přehřívání, požár nebo vážné zranění osob. Hrozí-li riziko poškození, například při netěsnosti baterie, zaplavení, požáru nebo nehodě, vozidlo nepoužívejte. Co nejdříve se obraťte na autorizovaný servis Volvo. Vozidlo pokud možno nechte stát venku mimo místa pohybu lidí a dále od budov, předmětů nebo dalších objektů, které by se mohly vznítit.

#### Uživatelé kardiostimulátoru nebo jiných zdravotních pomůcek

Nabíjení vozidla může ovlivnit funkci implantovaného kardiostimulátoru nebo jiného zdravotnického přístroje. Lidem s implantovaným kardiostimulátorem se doporučuje, aby se před prvním nabíjením poradili s lékařem.

### **Poznámka**

#### Nabíjení 12V baterie

Je-li vysokonapěťová baterie dostatečně nabitá, vozidlo automaticky udržuje 12V baterii v nabitém stavu.

#### Tvorba kondenzátu během nabíjení

Během nabíjení může pod vozidlem odkapávat kondenzát chladicího systému. Důvodem je probíhající chlazení baterie systému pohonu. Nejedná se o nic neobvyklého.

## Nabíjení na nabíjecí stanici nebo přes nabíjecí místo v domácnosti

Nabíjecí stanice najdete na mnoha veřejně přístupných i soukromých místech. Zařízení pro nabíjení si můžete nainstalovat i u sebe doma. Jedná se o doporučený způsob pravidelného nabíjení vozidla.

## Nabíjení z domovní zásuvky

Vozidlo můžete nabíjet z běžné domovní zásuvky. Tento způsob je vhodný pouze pro příležitostné nabíjení a nedoporučujeme používat jej pravidelně. Plánujete-li vozidlo nabíjet z domovní zásuvky, je nutné z bezpečnostních důvodů věnovat pozornost několika dalším věcem.

### **Varování**

Viditelně opotřebené nebo poškozené zásuvky nepoužívejte, protože hrozí riziko přehřívání, úrazu elektrickým proudem nebo zranění osob.

### **Důležité**

- Vozidlo je povoleno nabíjet pouze prostřednictvím schválených a uzemněných domovních zásuvek.
- Při nabíjení z běžné domovní zásuvky nepřekračujte maximální povolený nabíjecí proud. Věnujte pozornost omezením, která vyplývají z místních i národních předpisů pro nabíjení.
- Před spuštěním nabíjení zkontrolujte, zda je jistič domovní zásuvky dimenzován na uvedený proud nabíjecího kabelu. V případě pochybností je nutné, aby zásuvku zkontroloval způsobilý specialista s příslušným oprávněním.
- Nikdy nepřipojujte nabíjecí kabel, pokud hrozí riziko bouřky nebo zásahu bleskem.

## Nabíjecí kabely

K nabíjení vozidla můžete používat různé typy nabíjecích kabelů. Standardem pro nabíjení elektromobilů jsou kabely Mode 3. K dispozici jsou i různé verze kabelů typu Mode 2. Kabely typu Mode 2 poslouží jako nouzové řešení, ale pro každodenní nabíjení je nedoporučujeme.

## Automatické nabíjení za jízdy

Vozidlo podporuje pomalé automatické nabíjení baterií<sup>[2]</sup> během jízdy. Toho je dosaženo pomocí rekuperačního brzdění při mírnějším brzdění brzdovým pedálem a pomocí brzdění motorem se zařazeným převodovým stupněm B. Nabíjení vozidla tímto způsobem není alternativou k použití nabíjecí stanice nebo nabíjecího místa, ale je to způsob, jak znovu využít část kinetické energie vozidla během brzdění.

<sup>[1]</sup> Včetně veškerých zásahů do pouzdra elektroměru nebo servisního panelu systému rozvodu elektřiny.

<sup>[2]</sup> baterie systému pohonu i 12V baterie

---

## 7.1.1. Nabíjecí kabely

Před prvním použitím nabíjecího kabelu vždy zkontrolujte, zda je s vaším vozidlem kompatibilní.

### Doporučené nabíjecí kabely a jejich používání

## **Varování**

### Vysoké napětí

Kabel se připojuje k elektrickému zařízení, které pracuje s nebezpečným napětím. Zásah proudem na takovém zařízení může způsobit smrtelnou nehodu nebo vážné zranění.

### Poškozené kabely

Nikdy nepoužívejte nabíjecí kabely vykazující známky poškození nebo opotřebení. Hrozí riziko úrazu elektrickým proudem. Opravu poškozeného nebo nefunkčního nabíjecího kabelu Volvo svěřte výhradně autorizovanému servisu. Další informace vám poskytne autorizovaný servis Volvo. Pokud vozidlo nabíjíte na nabíjecí stanici, zkuste použít jiný kabel nebo nabíjecí místo.

### Nadměrné opotřebení a znečištění

Nezapomeňte vždy zkontrolovat, zda konektor nabíjecího kabelu a nabíjecí port nevykazují známky nadměrného opotřebení nebo zda v nich nejsou nečistoty, jako je led nebo štěrk. Konektoru nabíjecího kabelu se nikdy nedotýkejte ani se nesnažte nabíjecí kabel čistit pomocí různých nástrojů. Může dojít k poškození konektoru nabíjecího kabelu.

Veřejné nabíjecí stanice jsou provozovány trvale, a jsou proto vystaveny mnohem většímu zatížení než soukromé nabíjecí stanice.

### Umístění kabelu

Kabel vždy dávejte na takové místo, kde hrozí nejmenší riziko jeho poškození nebo zranění osob. Přes nedbale položený kabel by mohlo přejet vozidlo; rovněž hrozí riziko klopýtnutí a pádu.

### Bezpečnost dětí

Dbejte na to, aby se kolem nabíjecích kabelů nepohybovaly děti, zejména jsou-li kabely zapojeny do zásuvky.

## **Důležité**

### Adaptéry

Pro připojování nabíjecího kabelu do elektrické zásuvky vozidla nikdy nepoužívejte žádné adaptéry.

Pro připojování nabíjecího kabelu do běžné elektrické zásuvky nikdy nepoužívejte žádné adaptéry.

### Kabely a tekuté látky

Nemyjte vozidlo, pokud je připojen nabíjecí kabel nebo když je otevřeno víko nabíjecího portu.

Neponořujte nabíjecí kabel ani jeho součásti do žádné kapaliny. Je-li zapotřebí kabel vyčistit, použijte lehce navlhčený čistý hadr. Podle potřeby použijte slabý čisticí prostředek, ale nikdy nepoužívejte chemikálie ani silná rozpouštědla.

### Používejte výhradně doporučené kabely

- Používejte výhradně kabely dodávané společně s vaším vozidlem, případně kabely, které doporučuje Volvo.
- Volvo neodpovídá za škody nebo zranění způsobená jakýmkoli nabíjecím vybavením, které nebylo ze strany Volvo doporučeno.
- Nabíjecí kabel byl navržen tak, aby splňoval bezpečnostní standard Volvo.

 **Poznámka**

### Doporučené kabely

Volvo doporučuje nabíjecí kabel podporující sledování teploty v souladu se standardy IEC 62196 a IEC 61851.

### Pokyny k používání nabíjecího kabelu

Před použitím nabíjecího kabelu si přečtěte pokyny výrobce příslušného kabelu.

Na některých nabíjecích stanicích se může používat pevný nabíjecí kabel. Vždy se nejprve seznámte s pokyny pro uživatele uvedenými na příslušné nabíjecí stanici.

## Kabel Mode 3 pro nabíjecí stanice

Tento typ kabelu slouží k nabíjení vozidla na AC<sup>[1]</sup> nabíjecích stanicích.

## Nabíjecí kabely Mode 2

K nabíjení vozidla z běžné domovní zásuvky, například není-li k dispozici žádná jiná možnost nabíjení, používejte nabíjecí kabel s běžnou zástrčkou.

 **Důležité**

Tento způsob nepoužívejte k pravidelnému každodennímu nabíjení.

<sup>[1]</sup> střídavý proud

## 7.2. Spuštění a ukončení nabíjení

K nabíjení vozidla můžete používat systém AC<sup>[1]</sup> nabíjení.

K nabíjení vozidla doporučujeme používat režim AC nabíjení, protože pomáhá dlouhodobě zachovávat baterii v dobrém stavu. Tento typ nabíjení se týká nabíjecích stanic, nabíjecích míst v domácnostech i běžných domovních zásuvek. Pravidelně nabíjet přes běžnou domovní zásuvku se však nedoporučuje, pouze příležitostně.

 **Poznámka**

Pokud na nabíjecí stanici nemůžete použít žádné z nabíjecích míst, zřejmě je stanice určena pouze k DC<sup>[2]</sup> nabíjení.

Jelikož vaše vozidlo DC nabíjení nepodporuje, použijte nabíjecí místo pro AC nabíjení. Na některých nabíjecích stanicích se může používat i pevný nabíjecí kabel. Vždy zkontrolujte, zda je kabel s vaším vozidlem kompatibilní.



Tip

### Plánované nabíjení v aplikaci Volvo Cars

Nabíjení můžete naplánovat nastavením časů spuštění a ukončení v aplikaci Volvo Cars.

Pokud chcete probíhající plánované nabíjení přerušit, jednoduše odpojte nabíjecí kabel od vozidla. Opětovným připojením kabelu k vozidlu pak spustíte běžné nabíjení. Plánované nabíjení se tímto dočasně pozastaví, ale vámi uložené časy spuštění a ukončení zůstanou připraveny pro další den.

[1] střídavý proud

[2] stejnosměrný proud

## 7.2.1. Nabíjení vozidla

K nabíjení je možné využívat některé nabíjecí stanice, nabíjecí místo v domácnosti nebo běžnou domovní zásuvku. V závislosti na režimu nabíjení budete potřebovat příslušný typ kabelu.

Před nabíjením zkontrolujte:

- vozidlo je v režimu parkování,

Používáte-li běžnou domovní zásuvku, zkontrolujte také, zda splňuje bezpečnostní požadavky na nabíjení.



Varování

Mezi napájecí zdroj a nabíjecí port vozidla nezapojíte žádná další zařízení kromě nabíjecího kabelu. [1] Hrozí nebezpečí poruchy, poškození nebo úrazu elektrickým proudem.

1. Připojte nabíjecí kabel k napájecímu zdroji. Na některých nabíjecích stanicích se používá pevný nabíjecí kabel, který připojíte ke svému vozidlu.
2. Otevřete víko nabíjecího portu lehkým stiskem v jeho zadní části a poté sejměte krytku nabíjecího portu.



Obsah této příručky představuje stav uživatelské příručky v době tisku a v budoucích případech nemusí být zcela platný. Další informace naleznete na první straně, kde je uvedena kompletní poznámka o vyloučení odpovědnosti.

3. Sundejte ochranný kryt z konektoru kabelu (je-li nasazen).

 **Důležité**

Ochranný kryt konektoru vždy dejte tak, aby se nedotýkal karoserie, a nemohl tak vozidlo poškodit.

4. Připojte kabel k nabíjecímu portu.

> Po úplném zasunutí kabelu se konektor zajistí na místě. Po několika sekundách se spustí nabíjení.

Stav nabíjení se zobrazuje na nabíjecím portu a na displeji řidiče.

## Jak postupovat, když se nabíjení nespustí

Nejprve odpojte kabel z nabíjecího portu vozidla a poté ze zdroje napájení. Před opětovným připojením chvíli počkejte. Pokud problém přetrvává, kontaktujte autorizovaný servis Volvo.

<sup>[1]</sup> Jedná se zejména o prodlužovací kabely, rozdvojky, zásuvkové adaptéry, externí časovače, prvky přepětové ochrany a podobná zařízení.

## 7.2.2. Ukončení nabíjení

Nabíjení můžete kdykoli ukončit.

 **Důležité**

Před vytahováním kabelu z nabíjecího portu vozidla nejprve nabíjení ukončete. V opačném případě byste kabel nebo systém nabíjení mohli poškodit.

1. Odemknutím vozidla ukončíte nabíjení. <sup>[1]</sup>

> Nabíjení se zastaví a zároveň se uvolní rukojeť nabíjecího kabelu.

 **Tip**

Nastane-li problém s fungováním klíče, můžete k odemknutí vozidla použít odnímatelnou čepel klíče. Otevřete dveře a odemkněte vozidlo stiskem odemykacího tlačítka  na dveřích řidiče. Pokud právě probíhá nabíjení, ukončí se.

2. Odpojte nabíjecí kabel od vozidla a znovu zakryjte víko nabíjecího portu.

 **Poznámka**

Pokud byste nabíjecí kabel v krátké době neodpojili, kabel se opět zamkne a nabíjení se obnoví.

3. Opět nasadte ochranný kryt na konektor kabelu (je-li k dispozici).
4. V závislosti na používaném kabelu:
  - Vytáhněte nabíjecí kabel z nabíjecí stanice.
  - Upevněte nabíjecí kabel zpět do určené zásuvky na nabíjecí stanici.
5. Zavřete víko nabíjecího portu.

 **Tip**

Proces nabíjení můžete ukončit i na nabíjecí stanici.

<sup>[1]</sup> Platí to i v případě, že je vozidlo už odemčené.

---

## 7.3. Doba a stavy nabíjení

Seznamte se s potřebnými dobami nabíjení, abyste měli představu, co za různých situací očekávat a co různé stavy nabíjení vlastně znamenají.

---

### 7.3.1. Doby nabíjení

Doba nabíjení vozidla závisí na zvoleném typu nabíjení a dalších okolnostech. Uvedené doby nabíjení jsou přibližné.

Dobu nabíjení mohou ovlivnit například tyto okolnosti:

- teplotní příprava vozidla,
- teplota prostředí,
- teplota baterie,
- vybavení používané k nabíjení,
- kapacita baterie,
- stav baterie i samotného vozidla,
- infrastrukturu.

## Nabíjení z domovní zásuvky <sup>[1]</sup>

Elektrický proud (A) <sup>[2]</sup>	Nabíjecí výkon (kW) <sup>[3]</sup>	Doba nabíjení (v hodinách) <sup>[4]</sup>
6	1,3	12
10	2,2	7
16	3,6	5

## Nabíjení z domovní zásuvky <sup>[5]</sup>

Elektrický proud (A) <sup>[2]</sup>	Nabíjecí výkon (kW) <sup>[6]</sup>	Doba nabíjení (v hodinách) <sup>[4]</sup>
6	0,7	24
10	1,1	14
16	1,8	10

## Nabíjení na nabíjecí stanici nebo přes nabíjecí místo v domácnosti

Elektrický proud (A) <sup>[2]</sup>	Nabíjecí výkon (kW) <sup>[6]</sup>	Doba nabíjení (v hodinách) <sup>[4]</sup>
6	2,4	7
10	4	4
16	6,4	3

<sup>[1]</sup> Používání zásuvky 200–240V.

<sup>[2]</sup> Maximální nabíjecí proud se může lišit v závislosti na konkrétním trhu.

<sup>[3]</sup> Maximální nabíjecí výkon při nabíjení vozidla činí 3,6 kW.

<sup>[4]</sup> 0-100 %

<sup>[5]</sup> Používání zásuvky 100–120V.

<sup>[6]</sup> Maximální nabíjecí výkon při nabíjení vozidla činí 6,4 kW.

## 7.3.2. Stav nabíjení

Stav nabíjení vozidla se zobrazuje pomocí různých barev, ať již na nabíjecím portu nebo na displeji řidiče.

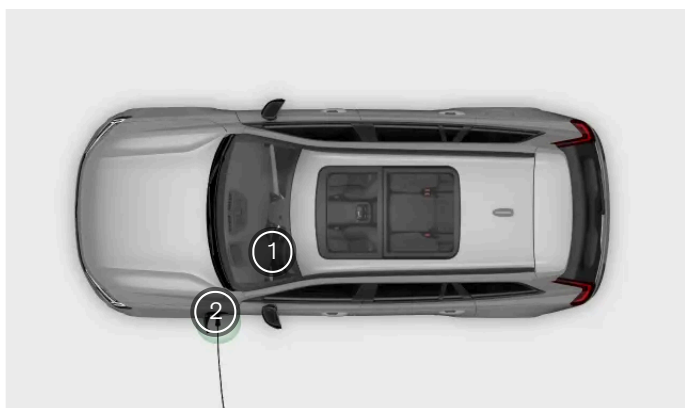

① Informace o stavu nabíjení na displeji řidiče







Obsah této příručky představuje stav uživatelské příručky v době tisku a v budoucích případech nemusí být zcela platný. Další informace naleznete na první straně, kde je uvedena kompletní poznámka o vyloučení odpovědnosti.

## 2 Informace o stavu nabíjení na nabíjecím portu

Kontrolka na nabíjecím portu ukazuje pouze aktuální stav nabíjecího cyklu. Chcete-li znát podrobnější informace, najdete je na displeji řidiče.

### 7.3.2.1. Stav nabíjení na nabíjecím portu

Aktuální stav nabíjení vozidla je možné sledovat na nabíjecím portu.

Barva	Označení barvy	Popis
	Bílá	Uvítací osvětlení.
	Žlutá	Nabíjecí kabel je připojen a funkce nabíjení čeká na spuštění.
	Zelená, blikající	Probíhá nabíjení.
	Modrá	Je naplánováno nabíjení.
	Zelená	Nabíjení bylo dokončeno.
	Červená	Porucha nabíjení. Další informace najdete na displejích. Vždy zkontrolujte, zda je nabíjecí kabel správně připojen k nabíjecímu portu vozidla a zda správně funguje zdroj energie, tedy kabel nebo nabíjecí stanice. Pokud se ukazuje chyba, zkuste kabel od vozidla odpojit a poté znovu připojit a spustit nabíjení znovu, zda se bude problém opakovat. Pokud problém přetrvává, kontaktujte autorizovaný servis Volvo.

### 7.3.2.2. Stav nabíjení na displeji řidiče



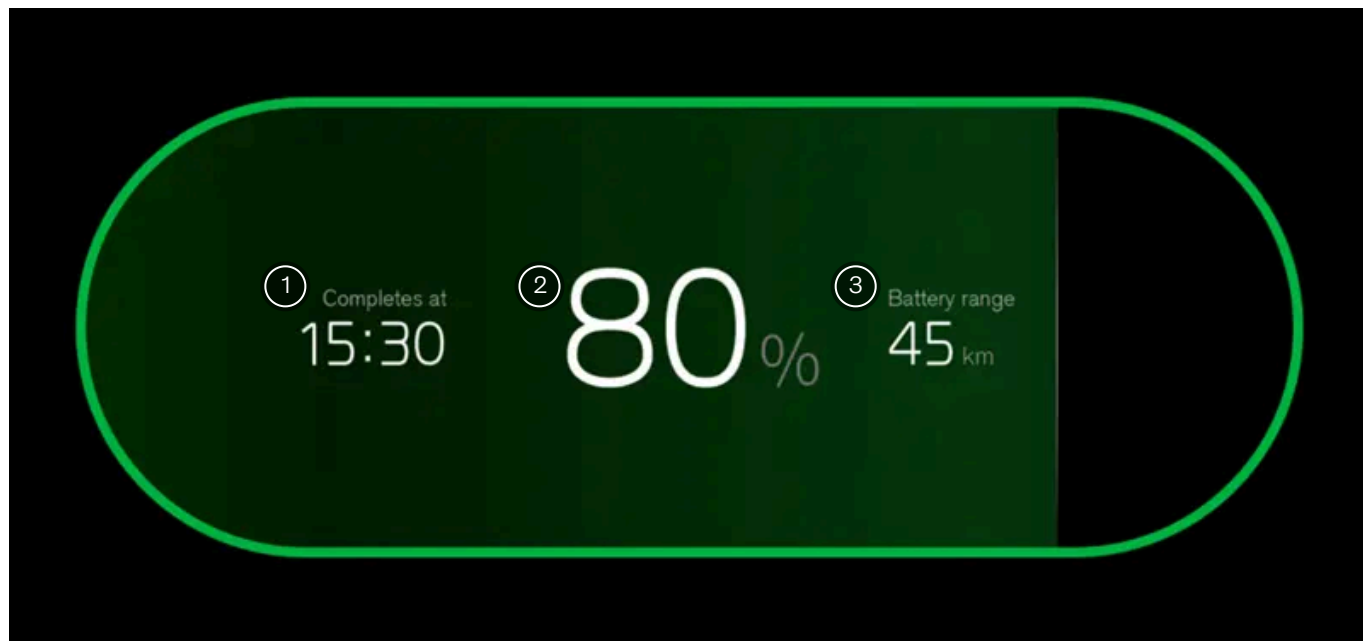



Aktuální stav nabíjení vozidla se zobrazuje na displeji řidiče.



Informace dostupné na displeji řidiče.

- ① Informace o stavu nabíjení
- ② Informace o úrovni nabití baterie
- ③ Aktuální dojezd

Na displeji řidiče se zobrazují různé informace související se stavem nabíjení včetně textové informace o stavu, úrovni nabití baterie, aktuálního dojezdu, doby do konce nabíjení a časového rozvrhu nabíjení. Používají se též různé barvy ukazatele průběhu nabíjení. Informace se mohou lišit v závislosti na aktuálním stavu nabíjení.

Stav	Barva	Označení barvy	Popis
Inicializace		Žlutá	Je připojen kabel a vozidlo provádí inicializaci připojení.
Nabíjení		Zelená, blikající	Vozidlo se nabíjí.
Hotovo		Zelená	Nabíjení bylo dokončeno.
Naplánováno		Modrá	Vozidlo se začne nabíjet podle nastaveného rozvrhu. Informace o časovém rozvrhu se zobrazuje na displeji.
Čeká se		Žlutá	Nabíjecí kabel je připojen a funkce nabíjení buďto čeká na spuštění, nebo je pozastavena.
Závada nabíjení		Červená	Je připojen kabel, ale vyskytla se závada v připojení systému nabíjení. Pokud problém přetrvává, kontaktujte autorizovaný servis Volvo.

**i** Poznámka

Pokud se displej řidiče nějakou dobu nepoužívá, sám se vypne. Můžete jej opět zapnout takto:

- Otevřete některé ze dveří.
- Otočte startérem po směru hodinových ručiček a hned jej pusťte.

## 7.4. Tankování

Je důležité používat správné palivo a nerozlít jej.

**!** Důležité

Používejte pouze benzin od renomovaných výrobců. Nikdy netankujte palivo, jehož kvalitou si nejste jistí.

Vždy používejte správné palivo. Dokonce i malá množství nesprávného paliva by mohla poškodit palivový systém a motor.

Při tankování benzin nerozlijte. Benzin obsahující etanol může poškozovat nejen životní prostředí, ale i lakované povrchy.

Nikdy nepoužívejte palivové topení, pokud je vozidlo na čerpací stanici.

1. Vypněte vozidlo a stisknutím tlačítka  na palubní desce vedle volantu otevřete dvířka palivové nádrže.



**i** Poznámka

Po otevření dvířek palivové nádrže musíte natankovat do 15 minut, jinak se otvor plnění paliva zavře. Znovu stiskněte palivové tlačítko a počkejte, dokud na displeji řidiče nevidíte zprávu **Ready for refuelling**.

2. Vložte hrdlo čerpací pistole do otvoru plnění paliva. Plnicí trubka má dvě víčka. Plnění začne až poté, co palivovou plnicí hubici zasunete za obě víčka.



Tip

### Tankování z kanystru

Pokud doplňujete benzin z kanystru, určité použijte trychtýř, který najdete v pěnovém bloku v držáku nákladu v kufru.

3. Natankujte. Po prvním vypnutí plnicí hubice tankování ukončete.



Poznámka

Nesmí dojít k přeplnění nádrže. Zejména při vysokých teplotách a v horkém počasí by přeplněná nádrž mohla přetéci.

4. Po natankování jemným zatlačením dvířka zavřete.

## 7.5. Informace o palivu/benzinu

Při tankování je důležité používat správné palivo. Benzin je k dispozici s různými oktanovými čísly, které jsou vhodné pro různý styl jízdy.



Varování

Palivo nikdy nepolykejte. Paliva jako benzin, bioethanol a jejich směsi jsou velmi toxické a při požití mohou způsobit trvalé poškození, nebo dokonce i smrt. V případě požití vyhledejte neprodleně lékařskou pomoc.

Vždy dbejte na to, abyste se vyvarovali vdechování palivových výparů a aby vám palivo nevstříklo do očí.

Vstříkne-li vám palivo do očí, vyjměte si kontaktní čočky (máte-li je nasazené), důkladně si oči vyplachujte vodou alespoň 15 minut a vyhledejte lékařskou pomoc.

Oxid uhelnatý je toxický, bezbarvý plyn bez zápachu. Je obsažen ve všech výfukových plynech. Pokud někdy ucítíte výfukové plyny uvnitř vozidla, nechte prostor pro cestující vyvětrat a obraťte se na autorizovaný servis Volvo s žádostí o opravu nebo servis.

Vyvarujte se ohně, např. při používání zapalovače a kouření.

Při tankování vozidla vždy dodržujte místní omezení.

### **Důležité**

#### Tankování

Používejte pouze benzin od renomovaných výrobců. Nikdy netankujte palivo, jehož kvalitou si nejste jistí.

Vždy používejte správné palivo. Podívejte se na štítek na vnitřní straně dvířek palivové nádrže. Dokonce i malá množství nesprávného paliva by mohla poškodit palivový systém a motor.

Vždy dodržujte výstražné značky vyvěšené na čerpací stanici.

Před tankováním zavřete všechny dveře a okna.

#### Aditiva a kvalita

Aby se nepoškodil motor, používejte pouze bezolovnatý benzin.

Nepoužívejte palivo s obsahem methanolu.

Kromě použití nemrznoucí směsi pro palivová potrubí během zimy nepoužívejte rozpouštědla, ředidla ani jiná aditiva do paliva, chladicích systémů nebo mazacích systémů. Nadměrné používání aditiv může poškodit motor a některá z těchto aditiv obsahují těkavé organické chemické látky. Těmto chemikáliím se zbytečně vystavujte.

### **Poznámka**

Pokud se s vozidlem delší dobu jelo pouze na elektromotor, palivo by mohlo zastarat a musíte je spotřebovat. Více informací se dozvíte na displeji řidiče.

## Oktanové číslo

Existují různá oktanová čísla benzínu, která jsou přizpůsobená různým jízdním stylům.

Pokud jezdíte v klimatických podmínkách teplejších než +38 °C (100 °F), doporučuje se pro přizpůsobený výkon a spotřebu paliva co nejvyšší oktanové číslo.

Palivo s oktanovým číslem:

- Nelze používat nižší než RON 95.

## Identifikace benzínu

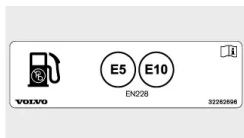

Ve vozidlech se zážehovým motorem se smí používat benzin s následující identifikací:



Obsah této příručky představuje stav uživatelské příručky v době tisku a v budoucích případech nemusí být zcela platný. Další informace naleznete na první straně, kde je uvedena kompletní poznámka o vyloučení odpovědnosti.

 **Důležité**

### Palivo s ethanolem

Je povoleno palivo obsahující až 10 % ethanolu obj.

Můžete používat benzin EN 228 E10.

Nemůžete používat ethanol vyšší než E10.

## Filtr sazí pro zážehové motory

Vozidla, která používají benzin, jsou pro účinnou kontrolu emisí vybavena filtrem sazí. Při běžné jízdě se částice ve výfukových plynech shromažďují ve filtru. Za běžných jízdních podmínek částice při pasivní regeneraci oxidují a shoří. Tím se filtr vyprazdňuje.

Jezdíte-li nízkou rychlostí nebo opakovaně se snažíte nastartovat za nízkých venkovních teplot, bude možná nutná aktivní regenerace. Regenerace filtru sazí se spustí automaticky a obvykle trvá zhruba 10–20 minut. Během regenerace se může zvýšit spotřeba paliva.

Na kapacitu systému emisí má vliv, jak se s vozidlem jede. Pokud jezdíte na krátké vzdálenosti nízkou rychlostí nebo v chladném podnebí, kdy motor nedosáhne běžné provozní teploty, mohou se objevit problémy, které nakonec povedou k poruše a varování. Pokud s vozidlem jezdíte většinou v městě, je nutné pravidelně jezdit vyšší rychlostí, aby se systém emisí mohl regenerovat.

## 8. Jízda

Vaše vozidlo bylo navrženo pro ježdění. V této části vysvětlujeme základní ovládací prvky pro řízení, určené ke spuštění a zastavení vozidla, ovládání volantu a řazení. Dále zde najdete informace o jízdních vlastnostech a ovladatelnosti.



Mnoho funkcí pro řízení vozidla je možné si upravit podle vlastních potřeb. Zatímco některé funkce se zaměřují spíše na pohodlí, jiné se týkají výhradně bezpečnosti. Je důležité správně si nastavit polohu za volantem, zajistit dobrý výhled a při jízdě vždy zachovat pozornost a soustředění.

---

### 8.1. Aplikace Jízdy

Aplikace Jízdy je deník jízd, který automaticky zaznamenává všechny jízdy vozidlem.

Když je tato aplikace zapnutá, automaticky eviduje identifikační číslo vašeho vozidla<sup>[1]</sup>, polohu a další údaje související s jízdou, jako je čas, vzdálenost a spotřeba baterie.

***i* Poznámka**

Aplikace Jízdy vypočítává spotřebu baterie na základě čisté spotřeby během jízdy. Pokud se na denním počítadle kilometrů vašeho vozidla zobrazí jiná hodnota, je to proto, že počítadlo zohledňuje také rekuperaci energie.

V aplikaci Volvo Cars můžete:

- Zobrazovat, spravovat a mazat všechny své jízdy.
- Exportovat svůj deník jízd.
- Zůstat v obraze, pokud se jízda z důvodu nějakého problému nenačte, například kvůli problémům se sítí.

Když je zapnutá aplikace Jízdy, mohou jízdy vidět všichni uživatelé, kteří spárovali svou aplikaci Volvo Cars s vozidlem. Je-li aplikace Jízdy vypnutá, vozidlo nebude informace o nových jízdách odesílat.

***i* Poznámka**

### Sdílení polohy vozidla

Abyste mohli začít zaznamenávat své jízdy, musíte povolit sdílení polohy vozidla na displeji a v aplikaci Volvo Cars.

## Limity pro ukládání

Zaznamenaná jízda může být v aplikaci Jízdy uložena až 400 dní. Aplikace má kapacitu pro uložení přibližně 500 jízd. Po dosažení tohoto limitu se starší jízdy automaticky smažou, aby se uvolnilo místo pro nové jízdy.

***i* Poznámka**

Pokud deník nezaznamenává jízdy, mohou být například příčinou tyto problémy:

- Slabé nebo žádné připojení k síti.
- Aplikace nepřijímá souřadnice GPS.
- Oprávnění k přístupu k poloze jsou zakázána, takže aplikace Jízdy nemá přístup k poloze vozidla.

<sup>[1]</sup> VIN

## 8.2. Startování vozidla

Vozidlo startujete sešlápnutím brzdového pedálu a otočením startovacího tlačítka po směru hodinových ručiček. Při startování musíte mít u sebe a správně použít klíč.



Vozidlo nastartujete otočením startovacího tlačítka po směru hodinových ručiček.

Před vyjetím vždy zkontrolujte následující:

- Všechny dveře jsou zavřené.
- Všichni pasažéři jsou řádně usazeni a mají správně zapnutý bezpečnostní pás.
- Je správně nastavené sedadlo řidiče, volant a zrcátka podle vaší jízdní polohy.
- Nejsou připojeny žádné nabíjecí kabely.
- V prostoru řidiče a kolem pedálu nejsou žádné překážky.

#### Tip

Vozidlo vás může upozornit na některé podmínky, kterým byste před jízdou měli věnovat pozornost. Brání-li cokoli ve spuštění vozidla, věnujte pozornost dalším pokynům na displeji řidiče.

1. Musíte mít u sebe klíč od vozidla.
  2. Sešlápněte brzdový pedál a nechte jej sešlápnutý.
  3. Otočte startovacím tlačítkem kolem dokola po směru hodinových ručiček a uvolněte jej.
- > Motor se nastartuje a startovací tlačítko se automaticky vrátí do své původní polohy.

#### Poznámka

Pokud chcete zapnout zapalování bez spuštění motoru, otočte startovacím tlačítkem, ale nesešlapujte brzdový pedál. Takto budete například moci ovládat okna nebo nastavit klimatizaci. Mějte na paměti, že při zapnutém zapalování se čerpá baterie.

4. Pomocí voliče převodovky vyberte převodový stupeň D nebo R.
- > Zařazený převod se ukazuje na displeji řidiče. Objeví se i symbol „Ready“ upozorňující na skutečnost, že jste již přeřadili z režimu parkování do režimu jízdy.

Obsah této příručky představuje stav uživatelské příručky v době tisku a v budoucích případech nemusí být zcela platný. Další informace naleznete na první straně, kde je uvedena kompletní poznámka o vyloučení odpovědnosti.

 **Poznámka**

Když rychlost vozidla překročí rychlost chůze, symbol „Ready“ zmizí.

 **Varování**

Nenechávejte běžet motor v uzavřeném prostoru. I když je motor vypnutý, spustí se automaticky, když příliš klesne hladina nabití baterie. Výpary z běžícího motoru mohou vážně uškodit lidem i zvířatům.

 **Tip**

Za běžných okolností se vozidlo nastartuje pomocí elektromotoru a spalovací motor zůstane vypnutý. Jsou však i situace, kdy se spalovací motor nastartuje, např. při nízkých teplotách nebo v případě, že se potřebuje dobít baterie systému pohonu.

Pokud spalovací motor po třech pokusech nenastartuje, zkuste to za několik minut znovu. Před dalším pokusem chvíli počkejte, aby se 12V baterie mohla zregenerovat.

---

## 8.2.1. Kontroly při spouštění

Když před vyjetím zařadíte, vozidlo spustí několik automatických kontrol důležitých systémů a funkcí. O tomto rychlém testu informuje displej řidiče.

O průběhu kontroly při spouštění informují různé výstražné symboly a kontrolky na displeji řidiče. Pokud některý z výstražných symbolů nebo kontrolek zůstane svítit i po několika sekundách, znamená to poruchu nebo stav, který je před jízdou nutné vyřešit.

Pokud systém ukazuje poruchu:

- Přečtěte si související informace na displeji řidiče.
- Další informace o výstražných symbolech a kontrolkách naleznete v příslušné části příručky.
- Poruchu vyřešte ještě před vyjetím.
- Pokud poruchu nedokážete vyřešit vlastními silami, obraťte se na autorizované servisní pracoviště Volvo.

Kromě kontroly při spouštění vozidlo nadále aktivně sleduje řadu různých systémů a funkcí.

---

## 8.2.2. Alkoholový zámek

Alkoholový zámek je bezpečnostní funkcí zabráňující řízení pod vlivem alkoholu. Je-li vozidlo vybaveno alkoholovým zámekem, musíte před spuštěním vozidla absolvovat dechovou zkoušku.

Připojený alkoholový zámek se začlení do některých systémů vašeho vozidla. To znamená, že zprávy od něj můžete dostávat přímo na displej řidiče. Alkoholový zámek by měl být zkalibrován v souladu s místními zákony a předpisy s ohledem na maximální povolené množství alkoholu v krvi.

Informace o konkrétním alkoholovém zámku vám poskytne příslušný výrobce tohoto zařízení.

#### **Varování**

Alkoholový zámek je pomůcka a nesnímá z řidiče odpovědnost. Je to vždy řidič, kdo nese odpovědnost za to, aby byl střízlivý a jezdil s vozem bezpečně.

## Používání alkoholového zámku

Alkoholový zámek se aktivuje automaticky, aby byl po odemčení vozidla k dispozici. Postupujte podle pokynů přidaných při instalaci alkoholového zámku a podle zpráv na displeji řidiče.

Po skončení jízdního cyklu, tj. po ujetí určité vzdálenosti a zastavení vozidla, můžete do 30 minut vozidlo opět nastartovat, aniž by se vyžadovala další dechová zkouška.

#### **Tip**

##### Přesnost měření

Přibližně pět minut před dechovou zkouškou nejezte ani nepijte.

Vyhnete se intenzivnímu ostřikování čelního skla, protože líh v kapalině do ostřikovačů by mohl měření alkoholového zámku ovlivnit.

## Nouzová deaktivace alkoholového zámku

V případě nouze nebo je-li alkoholový zámek nefunkční, je možné tuto funkci deaktivovat. Postupujte podle pokynů uvedených u příslušného alkoholového zámku nebo se obraťte na jeho výrobce.

## 8.3. Vypínání vozidla

Vozidlo vypnete startovacím tlačítkem v tunelové konzole.



Vozidlo vypnete otočením startovacího tlačítka po směru hodinových ručiček.

1. Vozidlo vypněte tak, že otočíte startovací tlačítko po směru hodinových ručiček a následně ho uvolníte.

Pokud se vozidlo pohybuje nebo není zařazen převodový stupeň P, otočte a přidržte startovací tlačítko po směru hodinových ručiček, dokud se vozidlo nevypne. Poté startovací tlačítko uvolněte.

Startovací tlačítko se automaticky vrátí do původní polohy.

---

## 8.4. Jízdní vlastnosti

Seznamte se s funkcemi, které ovlivňují jízdní vlastnosti a dynamiku. Jejich prostřednictvím můžete upravit jízdní projev vozidla podle vlastního vkusu.



Vaše vozidlo disponuje několika funkcemi, které ovlivňují jeho jízdní dynamiku a schopnosti.

<b>Jízdní režimy</b>	Vozidlo má několik jízdních režimů, které jsou vhodné pro různé způsoby jízdy. Výběrem jízdního režimu se změní jízdní dynamika a někdy to může ovlivnit i to, jaká nastavení budete mít k dispozici.
<b>Manuální řízení</b>	I když vaše vozidlo má automatickou převodovku, můžete výběrem rychlostního stupně B povolit manuální řízení.
<b>Ovládání jedním pedálem</b>	Umožňuje brzdít a zrychlovat samotným akceleračním pedálem. Ovládání jedním pedálem povolíte zařazením převodového stupně B.
<b>Automatické plížení</b>	Umožňuje velmi pomalou jízdu bez používání akceleračního pedálu. Automatické plížení můžete zapnout nebo vypnout v nastaveních vozidla.
<b>Funkce Launch</b>	Funkci Launch lze použít, pokud potřebujete maximální zrychlení z nuly, například když startujete v prudkém svahu.
<b>Zpětná vazba od volantu</b>	Nastavení zpětné vazby od volantu má vliv na sílu potřebnou k otáčení volantem a tuhost řízení.
<b>Zpětná vazba systému odpružení</b>	Zpětná vazba systému odpružení ovlivňuje kvalitu jízdy a je možné ji nastavit přes středový displej.
<b>Elektronické řízení stability<sup>[1]</sup></b>	Vozidlo je vybaveno několika automatickými systémy řízení stability na ochranu proti smyku.



Tip

### Vnější zvuk

Za jízdy nízkou rychlostí vozidlo vydává umělý zvuk. Upozorňuje tak ostatní na možné nebezpečí.

[1] ESC

## 8.4.1. Jízdní režimy

Jízdní režimy mění jízdní dynamiku vozidla a nastavení, která jsou k dispozici.

Jednotlivé jízdní režimy, které můžete ve vozidle využít, jsou vhodné pro různé scénáře a jízdní styly. Podle toho, který jízdní režim si vyberete, můžete ovlivňovat jízdní dynamiku, jako je řízení, odpružení, brzdění a zrychlení. Vliv to má i na spotřebu paliva vozidla a odhadovaný dojezd. Jednotlivé jízdní režimy umožňují různá upravitelná nastavení, a to jak jízdy, tak klimatu.

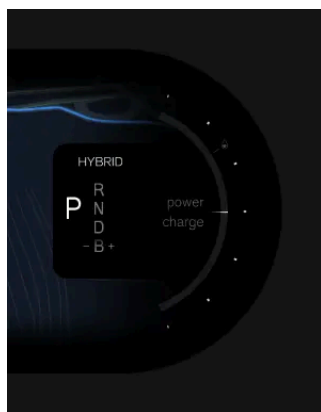

Zvolený jízdní režim se zobrazuje nad zařazeným převodovým stupněm na displeji řidiče.

Vozidlo má pět jízdních režimů:

**Hybrid** Jedná se o standardní režim, který se doporučuje pro každodenní použití. Volí se také automaticky při každém nastartování. Při jízdě v tomto režimu vozidlo upřednostňuje elektromotor. V určitých situacích nebo při příliš velkém poklesu nabití baterie, se aktivuje spalovací motor, který zajistí očekávaný výkon nebo komfort.

<b>Pure</b>	V režimu Pure se co nejvíce upřednostňuje elektromotor. Tento režim je dostupný jen za předpokladu, že je baterie dostatečně nabitá. Při poklesu nabití baterie pod určitou úroveň se vozidlo automaticky přepne do režimu Hybrid.
<b>Power</b>	V režimu Power stojí na prvním místě před dojezdem nebo nízkou spotřebou paliva výkon. V režimu Power se také upravuje citlivost řízení i tuhost systému odpružení a jsou zvýrazněny změny převodových stupňů. U elektromotoru i spalovacího motoru se využívá co nejvyšší výkon ve prospěch maximálního požitku z jízdy.
<b>Pohon všech kol<sup>[1]</sup></b>	Pohon všech kol zlepšuje trakci a doporučuje se na kluzkých vozovkách nebo v případě jízdy s přívěsem.
<b>Off-road</b>	Režim pro jízdu v terénu je vhodný pro jízdu po silnicích s omezenou průjezdností nebo v náročném terénu. Režim pro jízdu v terénu můžete použít také při jízdě na sypaném povrchu, jako je hluboký sníh nebo písek. Zvedne se zavěšení kol, a tím i světlá výška vozidla. V režimu pro jízdu v terénu se současně aktivuje asistent pro sjíždění svahů, který za vás v klesáních aktivně brzdí.

### Poznámka

#### Off-road

Režim pro jízdu v terénu má omezení a je k dispozici pouze do určité rychlosti jízdy. Se zvýšeným podvozkem je možné jet maximálně rychlostí 25 km/h (15 mph). Po překročení tohoto limitu se zvýšený podvozek standardně sám vrátí k předchozímu výškovému nastavení. Asistent pro sjíždění svahů je však k dispozici do rychlosti 40 km/h (25 mph). Za jízdy vyšší rychlostí se režim pro jízdu v terénu úplně vypne. Pokud to nastane za jízdy v prudkém svahu, účinek automatického brzdění u asistenta pro sjíždění svahů se bude postupně snižovat.

Při jízdě v režimu pro jízdu v terénu se může zvýšit spotřeba paliva.

Režim pro jízdu v terénu není určen k používání na veřejných komunikacích.

<sup>[1]</sup> AWD

## 8.4.1.1. Volba jízdního režimu

V nastavení můžete vybrat jízdní režim.

Vaše vozidlo má různé jízdní režimy pro různé jízdní podmínky a situace. Výběrem jízdního režimu můžete upravit jízdní vlastnosti a dynamiku vozidla pro zamýšlené použití, což by mohlo vést k deaktivaci některých nastavení. V nastavení můžete vybrat jízdní režim.

Při každém spuštění vozidla je standardně zvolen hybridní režim.

### Poznámka

Některé jízdní režimy jsou spojeny s různými podmiňujícími požadavky, například čistý režim vyžaduje vysokou úroveň nabití baterie. Jiné, jako třeba režim Power, zvýší spotřebu paliva. Před výběrem jízdního režimu si přečtěte pozorně všechno, co se o jednotlivých jízdních režimech píše v příručce.

1. Stiskněte symbol vozidla  ve spodním pruhu a otevřete **Nastavení**.
2. Klepněte na **Jízda** → **Jízdní režimy**.

Obsah této příručky představuje stav uživatelské příručky v době tisku a v budoucích případech nemusí být zcela platný. Další informace naleznete na první straně, kde je uvedena kompletní poznámka o vyloučení odpovědnosti.

3. Vyberte jízdní režim.

> V závislosti na zvoleném jízdním režimu se upraví jízdní vlastnosti a nastavení.

---

## 8.4.2. Ovládání jedním pedálem

Je-li zapnuto ovládání jedním pedálem, brzdění i zrychlování vozidla ovládáte samotným akceleračním pedálem.

Ovládání jedním pedálem je k dispozici, když je zařazený převodový stupeň B, který umožňuje také manuální řazení.

Když je aktivní ovládání jedním pedálem, mění se brzdné chování na základě používání akceleračního pedálu. Při sešlápnutí akceleratoru vozidlo zrychluje jako obvykle, ale po uvolnění pedálu začne samo brzdit. Čím více nohu na pedálu uvolníte, tím silněji vozidlo brzdí. Když nohu z akceleratoru sundáte, vozidlo nakonec zcela zastaví.

Při ovládání jedním pedálem má vyšší prioritu rekuperační brzdění. Podle potřeby je ale možné standardně používat kotoučové brzdy.

### Důležité

#### Nezapomínejte na brzdový pedál

Při uvolnění akceleratoru v režimu ovládání jedním pedálem nebrzdí vozidlo plnou silou. Pro prudké brzdění musíte použít brzdový pedál.

Při aktivním režimu automatického plížení nelze vozidlo funkcí ovládání jedním pedálem zcela zastavit. K úplnému zastavení je proto nezbytné použít brzdový pedál.

#### Kluzká vozovka

Ovládání jedním pedálem na kluzkých površích doporučujeme nepoužívat.

---

## 8.4.3. Zapnutí automatické jízdy krokem

Je-li aktivní funkce automatické jízdy krokem, vozidlo je schopno automaticky jet krokem i bez použití akceleratoru. Automatickou jízdu krokem zapnete nebo vypnete v nastaveních.

Automatická jízda krokem umožňuje pomalou jízdu bez používání akceleratoru. Pokud nastartujete vozidlo s aktivovanou funkcí automatické jízdy krokem, uvolněte brzdový pedál, aby se vozidlo rozjelo pomalu. Jakmile se vozidlo dá do pohybu, nemusíte k jízdě krokem používat akcelerator. Pokud se vozidlo mírně zastaví, můžete jet opět krokem tím, že uvolníte brzdový pedál. To využijete například v dopravních kolonách nebo na parkovištích.

Pokud je zatažena parkovací brzda nebo je aktivní funkce Auto Hold, pro spuštění automatické jízdy krokem je nutné sešlápnout akcelerator.

### Tip

Silným sešlápnutím brzdového pedálu se automatická jízda krokem dočasně pozastaví a zároveň se aktivuje funkce Auto Hold, pokud je v nastaveních povolena. Automatickou jízdu krokem opět spustíte sešlápnutím akcelérátoru.

1. Stiskněte symbol vozidla  ve spodním pruhu a otevřete **Nastavení**.
2. Klepněte na **Jízda** → **Jízdní dynamika** → **Režim Creep (plíživá jízda)**.
3. Zapněte nebo vypněte funkci.

## 8.4.4. Používání funkce Launch

Funkci Launch lze použít, pokud potřebujete maximální zrychlení z nuly, například když startujete v prudkém svahu.

Funkce Launch může být užitečná, pokud se rozjíždíte v prudkém svahu, protože umožňuje maximální zrychlení z nuly.

### Poznámka

Funkci Launch byste měli používat střídavě, protože způsobuje opotřebení motoru.

Funkce Launch je dostupná jen při rozjezdu z klidu a za těchto podmínek:

- zařazení převodového stupně „D“;
- zvolení pohonu všech kol, hybridního režimu nebo režimu Power.

1. Sešlápněte brzdový pedál až na zem.
  2. Sešlápněte akcelerační pedál až na zem.
  3. Do dvou sekund brzdový pedál uvolněte.
- > Vozidlo vyrazí vpřed s maximálním zrychlením.

## 8.4.5. Řízení stability

Vozidlo je vybaveno několika systémy řízení stability na ochranu proti smyku.

## Elektronické řízení stability

Systém elektronického řízení stability vozidla<sup>[1]</sup> sestává z několika dílčích funkcí, které mohou automaticky aktivovat brzdy vozidla, aby zabránily smyku v situacích, kdy vozidlo rozpozná prokluz kol nebo ztrátu kontroly nad řízením. ESC za tímto účelem přibrzdí každé kolo vozidla samostatně. Během tohoto zásahu bliká symbol ESC na displeji řidiče.



Systém řízení stability vozidla zahrnuje několik dalších funkcí, jako například:

<b>Protiblokovací brzdový systém<sup>[2]</sup></b>	Protiblokovací brzdový systém zabraňuje zablokování kol při prudkém brzdění. Tím zlepšuje brzdný účinek, manévrovací schopnosti vozidla i jízdní stabilitu.
<b>Řízení prokluzu a trakce</b>	Tyto funkce zamezují prokluzu kol při sešlápnutí akceleračního pedálu.
<b>Řízení vlečného momentu motoru<sup>[3]</sup></b>	Pomáhá předcházet zablokování kol při brzdění motorem na kluzkém povrchu.
<b>Řízení příčné stability</b>	V určitých situacích snižuje nebezpečí převrácení vozidla, například při náhlých vyhybácích manévrech nebo při smyku vozidla.
<b>Režim Off-road</b>	Režim pro jízdu v terénu je vhodný pro jízdu po silnicích s omezenou průjezdností nebo v náročném terénu. Režim pro jízdu v terénu můžete použít také při jízdě na sypaném povrchu, jako je hluboký sníh nebo písek. Zvedne se zavěšení kol, a tím i světlá výška vozidla. V režimu pro jízdu v terénu se současně aktivuje asistent pro sjíždění svahů, který za vás v klesáních aktivně brzdí.

## Porucha řízení stability

Pokud vozidlo zaregistruje poruchu řízení stability, informuje vás symbolem a zprávou na displeji řidiče. Zpráva a symbol se odvíjejí od charakteru a závažnosti zjištěné závady. Svítí-li symbol elektronického řízení stability vozidla místo blikání nepřetržitě, mohlo by to znamenat poruchu řízení stability.

Této zprávě věnujte náležitou pozornost a dbejte všech uvedených pokynů. Doporučuje se řešit každou poruchu systému řízení stability co nejdříve, i když vozidlo s deaktivovaným ESC jezdit může.

### Tip

Některé poruchy ESC mohou být dočasného charakteru. Můžete zkusit vypnout a znovu zapnout vozidlo a pak uvidíte, zda zpráva zmizela. Pokud zpráva zmizí, porucha byla pouze dočasná.

### Varování

Funkce řízení stability doplňují postupy bezpečné jízdy. Neomezují ani nenahrazují povinnost řidiče se plně věnovat řízení a soustředit na bezpečné ovládání vozidla. Věnujte řízení stejnou pozornost, jako kdyby vozidlo žádnou bezpečnostní funkci nedisponovalo.

<sup>[1]</sup> ESC

<sup>[2]</sup> ABS

<sup>[3]</sup> EDC

---

## 8.4.6. Odpružení

Odpružení vozidla bylo navrženo s ohledem na co nejpříjemnější jízdní vlastnosti.

Odpružení má vliv na cestovní pohodlí, jízdní vlastnosti a ovladatelnost. Některé vlastnosti odpružení je možné nastavit přes středový displej, zatímco jiné se vždy nastavují automaticky.

### Zpětná vazba systému odpružení

V nastavení můžete povolit tužší odpružení. Pro různé jízdní situace a podmínky je vhodné zvolit různé úrovně odpružení.

#### Poznámka

##### Citlivost odpružení závislá na rychlosti jízdy

Vozidlo automaticky přizpůsobuje tuhost odpružení podle aktuální rychlosti jízdy. Tato funkce je nezávislá na nastavení citlivosti odpružení vozidla a přispívá k lepším jízdním vlastnostem při různých rychlostech.

### Světlá výška vozidla

Volbou jízdního režimu pro jízdu v terénu zvětšíte světlou výšku vozidla přenastavením systému zavěšení kol. K tomu slouží nastavení na středovém displeji.

#### Poznámka

##### Úprava výšky podvozku podle rychlosti jízdy

Vozidlo automaticky přizpůsobuje výšku podvozku podle aktuální rychlosti jízdy. Tato funkce je nezávislá na nastavení režimu pro jízdu v terénu a přispívá k lepším jízdním vlastnostem.



Tip

### Snazší nastupování a vystupování

Před nastoupením nebo vystoupením může vozidlo snížit zavěšení kol a posunout vaše sedadlo dozadu. Může to být praktické, protože to řidiči usnadní nastupování a vystupování.

### Snížení zádě

Zád' vozidla je možné snížit, aby se vám lépe nakládaly těžké předměty do zavazadlového prostoru. Nakládací výšku můžete upravit na tlačítkovém panelu v kufru. Zád' vozidla můžete zvednout nebo snížit pomocí dvou tlačítek na tlačítkovém panelu.



Zvednutí zádě vozidla.



Snížení zádě vozidla.

Před použitím zvedáku ke zvednutí kola nad povrch země je nutné vzduchové odpružení vypnout. Pokud byste to neudělali, systém by se snažil udržovat vozidlo v rovině. Vzduchové odpružení můžete vypnout v nastavení na středovém displeji.



Důležité

Fyzické zásahy do systému odpružení provádějí výhradně vyškolení servisní technici.



Varování

Tlumiče vozidla jsou naplněny plynem pod tlakem. Tlumiče nezahřívejte ani neotevírejte.

## Závady související s odpružením

Když vozidlo rozpozná závadu odpružení, upozorní vás na to symbolem a zprávou na jednom či více displejích. Zpráva a symbol se odvíjejí od charakteru a závažnosti zjištěné závady. Této zprávě věnujte náležitou pozornost a dbejte všech uvedených pokynů.

### 8.4.6.1. Úprava odpružení

Nastavení odpružení můžete upravit na středovém displeji.

Vozidlo má několik nastavení odpružení, která můžete povolit či vypnout. Některá se týkají jízdního chování a pocitu z jízdy, zatímco jiná souvisejí s komfortem a přístupností.

K upravitelným prvkům odpružení patří:

- Výška podvozku pro snadné nastupování a vystupování
- Vzduchové odpružení a automatická regulace výšky



Tip

### Snížení zádě

Zád' vozidla je možné snížit, aby se vám lépe nakládaly těžké předměty do zavazadlového prostoru. Nakládací výšku můžete upravit na tlačítkovém panelu v kufru.



Důležité

Fyzické zásahy do systému odpružení provádějí výhradně vyškolení servisní technici.

1. Stiskněte symbol vozidla  ve spodním pruhu a otevřete **Nastavení**.
2. Klepněte na **Jízda** → **Jízdní dynamika**.
3. Upravte nastavení odpružení.

## 8.5. Dojezd

Na displeji řidiče se zobrazuje odhadovaný dojezd vozidla, který závisí na různých okolnostech.

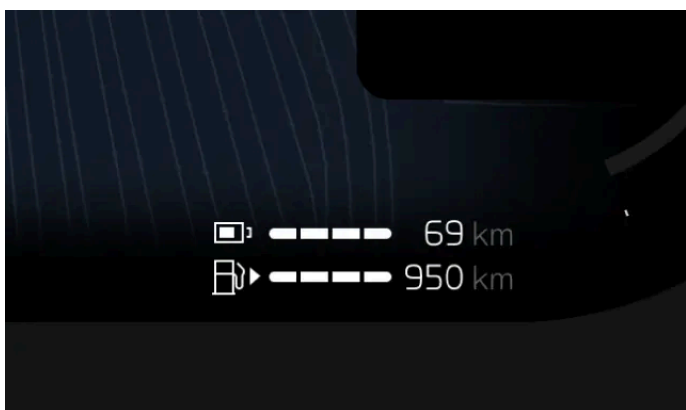

Dojezd závisí především na stavu baterie vašeho vozidla, množství paliva v nádrži a způsobu jízdy, ale vliv mohou mít i vnější podmínky. Úroveň nabití baterie a předpokládaný dojezd se zobrazují na displeji řidiče. Očekávaný dojezd se vypočítává na základě aktuálního i předešlého stylu jízdy.

Zobrazený dojezd je rozdělen na to, jak daleko můžete dojet s aktuálním stavem nabití a s aktuálním množstvím paliva. Podle vašeho jízdního stylu a vybraného jízdního režimu dá vozidlo přednost buď elektromotoru, nebo spalovacímu motoru. Zobra-

Obsah této příručky představuje stav uživatelské příručky v době tisku a v budoucích případech nemusí být zcela platný. Další informace naleznete na první straně, kde je uvedena kompletní poznámka o vyloučení odpovědnosti.

zený dojezd je odhad a může být nakonec jiný.

## Okolnosti ovlivňující dojezd vozidla

Dojezd vozidla může být různou měrou ovlivněn stylem jízdy, používáním různých nastavení a funkcí vozidla, počasím nebo hustotou dopravy.

<b>Rychlost</b>	Jízda vyšší rychlostí více vybíjí baterii a zvyšuje spotřebu paliva.
<b>Jízdní režim</b>	Podle vybraného jízdního režimu vozidlo upřednostní elektromotor nebo spalovací motor.
<b>Jízda ve městě a doprava</b>	Časté změny rychlosti zahrnující zrychlování a zpomalování vedou k rychlejšímu vybíjení baterie a spotřebě paliva než při ustálené jízdě.
<b>Venkovní teplota</b>	Na spotřebu energie a dojezd může mít vliv i venkovní teplota.
<b>Teplota baterie</b>	Studená baterie má nižší účinnost a k zahřátí spotřebuje více energie.
<b>Funkce teplotní přípravy</b>	Provedením teplotní přípravy snížíte spotřebu energie nutné k vyhřátí kabiny a zahřátí baterie. Teplotní přípravu spustíte v nastaveních klimatizace.
<b>Nastavení klimatizace</b>	Na vybíjení baterie a spotřebu paliva mají vliv funkce klimatizace a jejich míra využití.
<b>Pneumatiky a tlak v pneumatikách</b>	Dojezd vozidla může být ovlivněn stavem pneumatik a tlakem vzduchu v pneumatikách.
<b>Stav vozovky a reliéf terénu</b>	Dojezd může být ovlivněn stavem vozovky a případnými stoupáními a klesáními na trase.
<b>Tažení přívěsu</b>	Tažením přívěsu se zvyšuje spotřeba energie a zkracuje se dojezd vozidla a zvyšuje spotřeba paliva. Nárůst spotřeby závisí na typu používaného přívěsu.

## Dojezd při nízkých teplotách

Fungování baterie může být negativně ovlivněno nízkými teplotami. Při studené baterii vozidla se vedle dojezdu zobrazuje sněhová vločka ❄️. To znamená, že oproti běžným podmínkám se baterie hůře dobíjí a zkracuje se dojezd. Tomu můžete předejít pravidelným dobíjením vozidla po zaparkování, zejména pak za nízkých venkovních teplot.

Po zahřátí baterie, například přes teplotní přípravu vozidla nebo vlivem jízdy, sněhová vločka z displeje řidiče zmizí.

## Tovární nastavení a hodnota dojezdu

Po obnovení továrního nastavení nebo po dodání vozidla z výroby se jako odhadovaný dojezd uvádí oficiálně schválená hodnota. Po ujetí určité vzdálenosti se však odhadovaný dojezd vypočítává podle vašeho předchozího způsobu jízdy.

### 8.5.1. Denní počítadlo kilometrů

Denní počítadlo kilometrů ukazuje informace o ujeté vzdálenosti a průměrné spotřebě paliva.

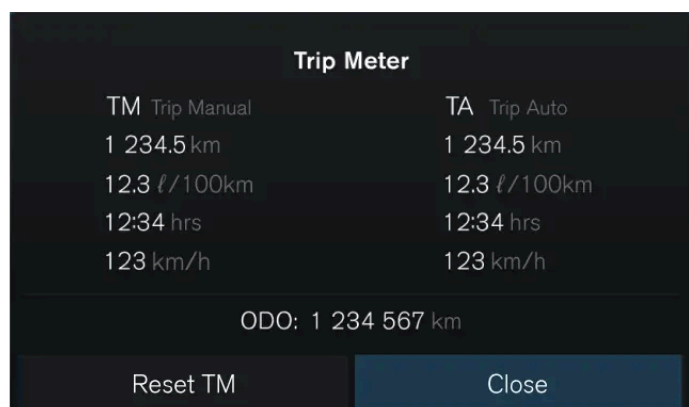

Vaše vozidlo má denní počítadlo kilometrů a počítadlo ujetých kilometrů. Denní počítadlo kilometrů zobrazuje informace o ujeté vzdálenosti a čase a také průměrnou spotřebu paliva a rychlost jízdy.

Denní počítadlo kilometrů je rozděleno na dvě samostatné části:

- Manuální denní počítadlo kilometrů
- Automatické denní počítadlo kilometrů

Manuální denní počítadlo kilometrů lze vynulovat ručně, zatímco automatické se vynuluje po čtyřech hodinách, kdy vozidlo stálo.

Počítadlo ujetých kilometrů zobrazuje celkovou ujetou vzdálenost vozidla a nelze ho vynulovat.

## Přístup k dennímu počítadlu kilometrů

Denní počítadlo kilometrů můžete otevřít stisknutím potvrzovacího tlačítka  na ovládacím panelu na pravé straně volantu. Denní počítadlo kilometrů se nachází v dolní části zobrazení denního počítadla kilometrů.

Nastavení denního počítadla kilometrů můžete upravit v **Controls** na středovém displeji.

---

### 8.5.1.1. Vynulování denního počítadla kilometrů

Denní počítadlo kilometrů můžete podle potřeby vynulovat.

Denní počítadlo kilometrů můžete resetovat buď tlačítky na volantu nebo tlačítkem RESET na levém páčkovém přepínači na volantu.

#### Poznámka

Nemůžete resetovat automatické denní počítadlo kilometrů.

#### Reset denního počítadla kilometrů tlačítky na volantu

1. Stiskněte potvrzovací tlačítko  na pravém ovládacím panelu volantu.

> Na displeji řidiče se objeví denní počítadlo kilometrů.

2. Vyberte **Resetovat**.

> Manuální denní počítadlo kilometrů se resetuje.

#### Reset denního počítadla kilometrů tlačítkem na páčkovém přepínači na volantu

3. Stiskněte a přidržte tlačítko RESET na levém páčkovém přepínači na volantu.

> Manuální denní počítadlo kilometrů se resetuje.

## 8.6. Řízení

Seznamte se s funkcemi pro řízení vozidla.



Vaše vozidlo bylo navrženo tak, aby umožňovalo intuitivní řízení s citlivou odezvou. Před jízdou si vždy nastavte polohu za volantem i samotný volant podle svých potřeb.

### Tip

#### Volant a funkce na podporu řízení

Na řízení vozidla mohou mít vliv různé funkce, které jsou součástí systému na podporu řízení. Doporučujeme přečíst si příslušné části příručky věnované těmto funkcím a plně se seznámit s tím, jaký mohou mít na řízení vliv.

### Odezva volantu podle rychlosti

Odpor řízení a síla potřebná k otáčení volantu se mění podle rychlosti jízdy vozidla. Za nízkých rychlostí jízdy je odpor řízení s ohledem na přesné manévrování jen malý. Za vysokých rychlostí systém řízení automaticky ztuhne.

### Zpětná vazba od volantu

K úpravě zpětné vazby od volantu můžete použít nastavení na středovém displeji. Zpětná vazba od volantu má vliv na to, jak velký je odpor volantu při jeho otáčení.

### Závady související s řízením

Pokud zaznamenáte, že volant klade nezvyklý odpor, resp. některé z funkcí systému řízení<sup>[1]</sup> jsou nedostupné nebo pracují nesprávně, příčinou může být závada systému řízení.

Když vozidlo rozpozná závadu systému řízení, upozorní vás na to symbolem a zprávou na jednom či více displejích. Zpráva se odvíjí od charakteru a závažnosti zjištěné závady. Této zprávě věnujte náležitou pozornost a dbejte všech uvedených pokynů.



Pokud vozidlo rozpozná závadu v systému řízení, může se na displeji řidiče objevit symbol závady související s řízením.

[1] Např. asistent pro udržování v jízdním pruhu nebo Pilot Assist

---

## 8.6.1. Volant

Seznamte se s volantem a některými ovládacími prvky a funkcemi.

Volant můžete používat i k jiným činnostem než jen k řízení.



### Vyhřívání volantu

Volant nabízí funkci vyhřívání. Tuto funkci můžete buďto zapínat ručně, nebo ji nechat aktivovat automaticky.

### Nastavení polohy volantu

Volant lze nastavit tak, aby vyhovoval vaší poloze při řízení.

### Ovládací tlačítka na volantu

Na volantu jsou tlačítka sloužící k ovládání některých funkcí a nastavení.

## Klakson

Uprostřed volantu je tlačítko klaksonu, označené příslušným symbolem .

---

### 8.6.1.1. Ovládací prvky volantu

Na volantu je několik tlačítek a ovládacích prvků. Slouží k ovládání vybraných funkcí, jako například klaksonu, ale i některých nastavení a položek zobrazovaných na displeji řidiče.









- Klakson
- Ovládací tlačítka
- Levá ovládací páka
- Pravá ovládací páka







## Ovládací tlačítka



Tlačítka na levé straně volantu ovládají systém na podporu řízení.

-  Zvýšení nastavené rychlosti nebo obnovení
-  Snížit nastavenou rychlost
-  Povolení nebo zákaz Inteligentního asistenta rychlosti<sup>[1]</sup>
-  Přepínač mezi systémem Pilot Assist a adaptivním tempomatem
-  Prodloužení časového intervalu od vozidel jedoucích vpředu
-  Zkrácení časového intervalu od vozidel jedoucích vpředu

Tlačítka na pravé straně volantu ovládají média a nabídku navigace na displeji řidiče.

-  Potvrdit nebo vybrat
-  Předchozí, přetočit nebo doleva
-  Další, rychle dopředu nebo doprava
-  Přepnout mezi režimy displeje řidiče
-  Hlasové ovládání
-  Zvýšení hlasitosti nebo nahoru
-  Snížení hlasitosti nebo dolů

Funkce tlačítek se mění podle kontextu a zpravidla slouží k ovládnání toho, co se aktuálně zobrazuje na displejích.

<sup>[1]</sup> ISA

---

### 8.6.1.2. Nastavování polohy volantu

Polohu volantu si můžete nastavit podle své jízdni polohy.

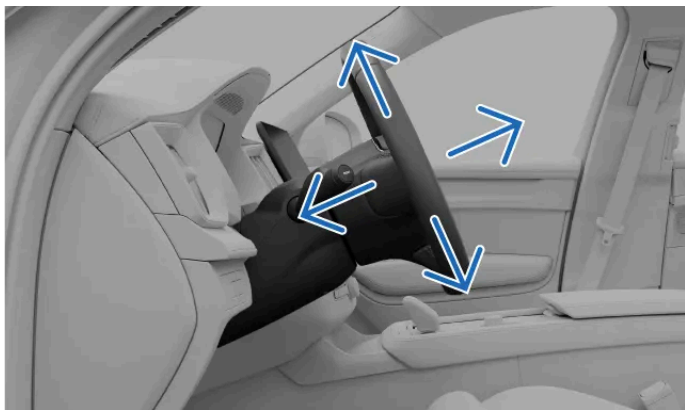

Správné nastavení volantu je pro polohu při řízení klíčové, ať již kvůli pohodlí nebo ovládní vozidla.

 **Varování**

Volant vždy nastavujte až po zaparkování, neboť tento úkon byste nikdy neměli dělat za jízdy.

 **Důležité**

**Volný prostor kolem displeje řidiče**

Na sloupek řízení před displejem řidiče nebo za ním nic nezavěšujte a ani sem nic nepokládejte. Při úpravě polohy sloupku řízení by se displej řidiče mohl takovým předmětem poškodit.

1. Zatlačte na páčku pro nastavování volantu, kterou najdete na sloupku volantu.



2. Uchopte volant a upravte jeho polohu podle potřeby.  
Posouvejte volantem nahoru nebo dolů a k sobě či od sebe, aby vám v dané poloze vyhovoval.
3. Volant opět zajistěte zatažením nastavovací páčky směrem nahoru.

### **Důležité**

Po úpravě polohy volantu si nezapomeňte správně nastavit i další prvky vozidla. Pro řízení vozidla je důležitá správná poloha za volantem. Nastavení se týká nejen volantu, ale i polohy sedadla a zpětných zrcátek.

## 8.6.2. Nastavení citlivosti řízení

V nastavení můžete povolit tužší řízení.

### **Poznámka**

Kromě ručního nastavování volantu disponuje vozidlo funkcí, která upravuje sílu potřebnou k otáčení volantu na základě rychlosti jízdy. To znamená, že vozidlo může automaticky měnit odpor volantu podle aktuální rychlosti jízdy, čímž usnadňuje ovládání a zvyšuje jízdní stabilitu.

Citlivost řízení můžete nastavit, jen když vozidlo stojí nebo jede pomalu, aniž otáčíte volantem.

1. Stiskněte symbol vozidla  ve spodním pruhu a otevřete **Nastavení**.
2. Klepněte na **Jízda** → **Odezva řízení** → **Tuhé**.
3. Povolte tužší řízení.

## 8.7. Brzdy

Vozidlo používá několik funkcí pro brzdění, manuálních i automatických.



Pro účely brzdění vozidlo disponuje různými funkcemi a prvky.

<b>Nožní brzda</b>	Hlavní způsob manuálního brzdění řidičem. Při použití brzdového pedálu se v závislosti na jízdních podmínkách buďto aktivuje rekuperační brzdění, nebo použijí třecí brzdy.
<b>Ovládání jedním pedálem</b>	Po zapnutí funkce ovládání jedním pedálem můžete k brzdění i zrychlování používat samotný akcelerační pedál.
<b>Rekupační brzdění</b>	Zpomaluje vozidlo a současně dobíjí jeho baterii. <sup>[1]</sup>
<b>Třecí brzdy</b>	Zajišťují zpomalování vozidla pomocí kotoučových brzd.
<b>Parkovací brzda</b>	Brání v rozjezdu vozidla během parkování.
<b>Funkce Auto Hold</b>	Po zastavení automaticky brzdí, aby se vozidlo nerozjelo.
<b>Automatické brzdění</b>	Obecný termín označující zákroky brzdové soustavy vozidla. Kvůli bezpečnosti a ke zvýšení cestovního pohodlí může vozidlo začít brzdit z popudu různých systémů na podporu řízení a bezpečnostních systémů.
<b>Brzdění po nehodě</b>	Automatické brzdění po vážné nehodě ve snaze zabránit dalším škodám.
<b>Elektronické řízení stability<sup>[2]</sup></b>	Automatickými zásahy prostřednictvím jednotlivých brzd pomáhá zabránit smyku nebo jiným problémům s jízdí stabilitou.
<b>Protiblokovací brzdový systém<sup>[3]</sup></b>	Zamezuje zablokování brzd při prudkém brzdění. Pomáhá zlepšovat brzdny účinek, jízdí stabilitu a manévrovatelnost s vozidlem.

### Poznámka

#### Brzdová světla

Brzdová světla se automaticky rozsvěčují při každém brzdění. Světla se aktivují při ručním brzdění pomocí brzdového pedálu a v režimu ovládání jedním pedálem. Dále se rozsvěčují při automatickém brzdění některým z podpůrných systémů řízení.

#### Světla nouzového brzdění

Při prudkém brzdění nebo aktivaci systému ABS se mohou rozsvítit světla nouzového brzdění. Brzdová světla se rozblíkájí s cílem varovat vozidla za vámi. Za takových situací se dále mohou aktivovat výstražná světla vozidla, ale až poté, co vozidlo zpomalí pod 10 km/h (6 mph).

<sup>[1]</sup> Proměňuje kinetickou energii na elektřinu.

[2] ESC

[3] ABS

## 8.7.1. Nožní brzda

Nožní brzdou se v závislosti na situaci aktivují různé typy brzdění.

Nožní brzdou se podle způsobu sešlápnutí pedálu aktivuje buďto rekuperační brzdění, nebo třecí brzdy. Při lehkém sešlápnutí se aktivuje rekuperační brzdění. Prudší sešlápnutí vede k použití třecích brzd.

### Elektronicky řízené brzdění<sup>[1]</sup>

Nožní brzda je řízena elektronicky. Jelikož se brzdná síla přenáší elektronicky, a nikoli fyzicky, chybí zde přirozená zpětná vazba od brzdové soustavy směrem k pedálu.

### Protiblokovací brzdový systém<sup>[2]</sup>

Protiblokovací brzdový systém zabráňuje zablokování kol při prudkém brzdění. Tím zlepšuje brzdný účinek, manévrovací schopnosti vozidla i jízdní stabilitu.

#### Poznámka

##### Parkovací brzda

Za vysokých rychlostí lze vozidlo postupně zpomalit zatažením za spínač parkovací brzdy a jeho přidržením. Tato funkce slouží pouze jako záloha ke standardnímu brzdění. Tlačítko parkovací brzdy takto používejte pouze za situací, kdy nejste schopni použít brzdový pedál.

##### Kontroly při spouštění

Při spouštění vozidla se kontroluje několik brzdových systémů. Pokud vozidlo hlásí jakýkoli problém s brzdami, vyřešte jej ještě před vyjetím.

#### Varování

##### Mokré brzdy

Jsou-li brzdové kotouče mokré, brzdná vzdálenost se může o něco prodloužit. Pokud byly kotouče vystaveny působení vody, osušte je zabrzděním na bezpečném místě. Během jízdy se kotouče při brzdění zahřívají a vysušují.

[1] Též se označuje jako „elektronický brzdový systém“ nebo „brzdění bez mechanické vazby“.

[2] ABS

## 8.7.2. Parkovací brzda

Parkovací brzda udržuje vozidlo v klidu, bez pohybu, například po zaparkování.

Parkovací brzda blokuje zadní kola vozidla. Vozidlo po zaparkování sleduje účinnost brzdy a podle potřeby brzdou sílu samo zvýší.

Zatažením za spínač parkovací brzdy (P) v tunelové konzole, když stojíte, aktivujete parkovací brzdu. Parkovací brzdu vozidlo za některých situací může použít automaticky.

### Důležité

#### Parkovací uzávěrka

Parkovací uzávěrka a parkovací brzda nejsou jedno a totéž. Parkovací uzávěrka sice dokáže do určité míry udržet vozidlo v klidu, ale nestačí ve všech situacích. Po zaparkování zatáhněte parkovací brzdu, protože její brzdná síla je mnohem větší. To je obzvláště důležité, když parkujete ve svahu.

Když je vozidlo v režimu parkování a je zatažena parkovací brzda, zobrazuje se příslušná informace na displeji řidiče.

### Varování

Za zimních podmínek neparkujte ve svahu. Pneumatiky by mohly začít klouzat, a to i v případě, že je zatažena parkovací brzda. Za bezpečnost parkování vždy odpovídá řidič. O stavu parkovací brzdy informuje příslušný výstražný symbol.



Nepřerušované svícení znamená, že je parkovací brzda zatažena. Blikání značí poruchu parkovací brzdy.

### Poznámka

Při vysokých rychlostech vytažením a přidržením spínače parkovací brzdy vozidlo plynule zpomalíte. Tato funkce slouží pouze jako záloha ke standardnímu brzdění. Tlačítko parkovací brzdy takto používejte pouze za situací, kdy nejste schopni použít brzdový pedál.

### 8.7.2.1. Aktivace parkovací brzdy

Aktivujte parkovací brzdou vytažením spínače na tunelové konzole.



Aktivujte parkovací brzdou ručně tak, že zatáhnete za spínač.

Parkovací brzdou vozidlo za některých situací může použít automaticky. Jedná se o tyto situace:

- parkovací brzdou (P) použijete při stání v prudkém svahu,
- vozidlo stojí delší dobu na místě se zapnutou funkcí Auto Hold,
- vystoupíte nebo vypnete vozidlo se zapnutou funkcí Auto Hold.



#### Automatické uvolnění parkovací brzdy

Parkovací brzda se automaticky uvolní při sešlápnutí akcelérátoru po zařazení rychlostního stupně D nebo R. Musíte mít také zapnutý bezpečnostní pás nebo zavřené dveře řidiče.

#### Ruční aktivace parkovací brzdy

1. Po zastavení zatáhnete za spínač parkovací brzdy (P) na tunelové konzole.
- > Je aktivována parkovací brzda. P na tlačítku parkovací brzdy svítí a na displeji řidiče se objeví symbol parkovací brzdy.



#### Ruční uvolnění parkovací brzdy

2. Sešlápněte pevně brzdový pedál.
  3. Stiskněte spínač parkovací brzdy (P).
- > Parkovací brzda je uvolněna a symbol parkovací brzdy na displeji řidiče zmizí.

## 8.7.3. Funkce Auto Hold

Obsah této příručky představuje stav uživatelské příručky v době tisku a v budoucích případech nemusí být zcela platný. Další informace naleznete na první straně, kde je uvedena kompletní poznámka o vyloučení odpovědnosti.

Funkce Auto Hold pomáhá automaticky brzdit vozidlo po zastavení, abyste nemuseli držet nohu na brzdovém pedálu.

Když vozidlo úplně zastaví, funkce Auto Hold se automaticky zapne (pokud byla v nastaveních povolena).

O zapnutí této funkce informuje symbol funkce Auto Hold na displeji řidiče.



Po sešlápnutí akcelérátoru se tato funkce deaktivuje a vozidlo rozjede podle zařazeného stupně.

**(i) Poznámka**

**Automatická aktivace parkovací brzdy**

Pokud je funkce Auto Hold aktivní již delší dobu, aktivuje se automaticky parkovací brzda. To se může stát, když si odepnete bezpečnostní pás, otevřete dveře řidiče nebo vypnete vozidlo ve chvíli, kdy je funkce Auto Hold aktivní.

Funkci Auto Hold aktivujete nebo vypnete tlačítkem Auto Hold **(A)** na tunelové konzole.

## 8.7.3.1. Povolení funkce Auto Hold

Funkci Auto Hold aktivujete nebo vypnete tlačítkem Auto Hold na tunelové konzole.

Když zastavíte, aktivuje funkce Auto Hold automaticky brzdy. Funkci Auto Hold zapnete nebo vypnete tlačítkem Auto Hold na tunelové konzole.



1. Stiskněte tlačítko Auto Hold na tunelové konzole.
- > Funkce Auto Hold je zapnutá a na tlačítku Auto Hold svítí symbol **(A)**.

 **Poznámka**

### Vypnutí funkce Auto Hold

Funkci Auto Hold vypnete stejným způsobem, jako jste ji zapnuli. Stačí stisknout tlačítko Auto Hold na tunelové konzole. Po vypnutí symbol Auto Hold (A) na tlačítku zhasne.

Pokud je funkce Auto Hold aktivní a brání vozidlu v rozjetí, vypnete ji tak, že sešlápnete brzdový pedál a současně stisknete tlačítko Auto Hold.

Brzdový asistent je v omezené míře aktivní i po vypnutí funkce Auto Hold, například aby zabránil couvnutí vozidla při rozjíždění ve svahu.

## 8.7.4. Brzdění po nehodě

Když vozidlo rozpozná, že došlo k vážné nehodě, začne automaticky brzdit. Může tak snížit škody v důsledku dalších nárazů.

Ve chvílích bezprostředně po nárazu se vozidlo stále může pohybovat vysokou rychlostí. Nelze vyloučit ani vážné riziko, že řidič nemá vozidlo plně pod kontrolou, což by mohlo vést k dalším nárazům.

System automatického brzdění v případě vážné nehody<sup>[1]</sup> vozidlo řízeným způsobem zpomalí až do úplného zastavení. Snížení rychlosti je obzvláště důležité za situací, kdy se ve směru pohybu nacházejí chodci, jiná vozidla nebo překážky.

Během tohoto manévru se aktivují brzdová a výstražná světla. Po uvedení vozidla do klidu zůstávají zapnuta výstražná světla a aktivuje se parkovací brzda.

 **Poznámka**

### Ruční překlenutí

Sešlápnutím akcelérátoru se brzdny manévru zruší, aby řidič mohl sám zvolit bezpečné místo k zastavení.

Brzdění po nehodě funguje pouze v případě, že vlivem nehody nedošlo k poškození brzd.

<sup>[1]</sup> Funkce brzdění po nehodě se zapíná pouze při překročení určité úrovně závažnosti nehody. Například pokud došlo k nafouknutí airbagů.

## 8.8. Převodovka

Vaše vozidlo má automatickou převodovku, což znamená, že převodové stupně se volí automaticky, abyste mohli jezdit co nejefektivněji.



Jsou k dispozici tyto převodové stupně:

- R Zpátečka
- N Neutrál
- D Jízda
- B Brzda
- P Park

Automatická převodovka znamená, že při jízdě nemusíte řadit ručně. Když jedete na D, vozidlo upravuje převodové stupně podle vaší rychlosti a požadovaného výkonu.

## Manuální řazení a brzdový převodový stupeň

Manuální řazení je k dispozici v převodovém stupni B. Když ho zvolíte, můžete řadit nahoru nebo dolů pohybem voliče převodovky doleva nebo doprava. Jedete-li na zvolený převodový stupeň příliš rychle nebo pomalu, vozidlo automaticky přeřadí na vyšší nebo nižší stupeň.

Převodový stupeň B umožňuje také jízdu s jedním pedálem, což znamená, že brzdění i zrychlování můžete ovládat pomocí akceleračního pedálu. Při sešlápnutí akceleračního pedálu vozidlo zrychluje jako obvykle, ale po uvolnění pedálu začne samo brzdit. Čím více nohu na pedálu uvolníte, tím silněji vozidlo brzdí. Když nohu z akceleračního pedálu sundáte, vozidlo nakonec zcela zastaví.

### Poznámka

#### Zrychlování s kick-down efektem

Sešlápnutím akceleračního pedálu až na doraz, tedy za polohu, která se obvykle považuje za plnou akceleraci, aktivujete funkci kick-down. Vozidlo přeřadí na nižší převodový stupeň, čímž umožní rychlejší zrychlení. To může být užitečné, když se chystáte předjet jiné vozidlo.

Jakmile akcelerační pedál uvolníte, přeřadí vozidlo opět nahoru na vhodný stupeň.

## Parkovací uzávěrka

Parkovací uzávěrku lze automaticky zařadit v situacích, kdy si vozidlo vaše kroky vyloží tak, že se chystáte zaparkovat a odejít. Může se jednat o tyto situace:

- Vypnete vozidlo a je zařazen převodový stupeň D nebo R.
- Odepnete si bezpečnostní pás a otevřete dveře řidiče, ale vozidlo se stále pomalu pohybuje, aniž byste použili brzdu nebo akcelerátor.

Parkovací uzávěrku můžete zvolit tlačítkem P vedle voliče převodovky.



Když je zvolena poloha P, převodovka se mechanicky zablokuje, aby se předešlo náhodnému řazení.

### **Důležité**

#### Parkovací brzda

Parkovací uzávěrka a parkovací brzda nejsou jedno a totéž. Parkovací uzávěrka sice dokáže do určité míry udržet vozidlo v klidu, ale nestačí ve všech situacích. Po zaparkování zatáhněte parkovací brzdu, protože její brzdná síla je mnohem větší. To je obzvlášť důležité, když parkujete ve svahu.

## Závady převodovky

Pokud je na převodovce zjištěna závada, např. přehřátí, objeví se zpráva na displeji řidiče. Řiďte se pokyny ve zprávě.

## 8.8.1. Řazení

Vyberte převodový stupeň posunutím voliče převodovky dozadu nebo dopředu. Aktuálně zařazený převod se ukazuje na displeji řidiče.



Jsou k dispozici tyto převodové stupně:

- R Zpátečka
- N Neutrál
- D Jízda
- B Brzda
- P Park

Při posouvání voliče převodovky dozadu nebo dopředu ucítíte, že v obou směrech má dvě pozice. Posunutím voliče převodovky dopředu zařadíte stupeň R. Posunutím voliče převodovky dozadu zařadíte stupeň D.

Neutrál, tedy stupeň N, zařadíte posunutím voliče převodovky do první polohy (tím či oním směrem) a jeho přidržení v této poloze na několik sekund. Po zařazení se volič převodovky vždy sám vrátí do prostřední polohy.

Při jízdě na převodový stupeň D zvolte B posunutím voliče až úplně dozadu. Budete pak moci brzdit uvolněním akceleračního pedálu <sup>[1]</sup> a řídit manuálně. Pro návrat do převodového stupně D posuňte volič znovu dozadu.

#### Poznámka

Převodové stupně D, R, N nebo P můžete zvolit, jen když vozidlo stojí nebo když jedete krokem.

Řídit nelze během nabíjení vozidla.

1. Sešlápněte brzdový pedál <sup>[2]</sup>.
2. • Přesunutím voliče převodovky dopředu nebo dozadu zvolte jeden z jízdních převodových stupňů nebo neutrál.
  - Tlačítkem P vedle voliče převodovky zvolte parkovací uzávěrku P.

- > Zařazený převod se zobrazuje na displeji řidiče.

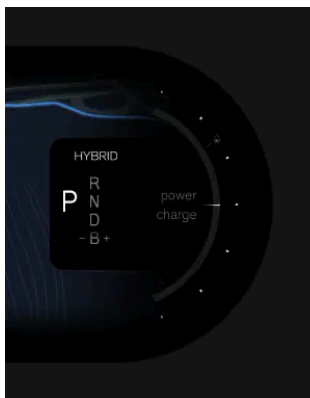

[1] Ovládání jedním pedálem

[2] Týká se pouze stojícího vozidla

## 8.8.2. Manuální řazení

Když máte zařazený převodový stupeň B, můžete řadit manuálně.



Po zařazení převodového stupně B můžete řadit manuálně tak, že budete voličem převodovky hýbat doleva nebo doprava.

 **Poznámka**

### Ukazatel řazení převodových stupňů

Ukazatel řazení převodových stupňů na displeji řidiče zobrazuje aktuální převodový stupeň a blikáním symbolu plus nebo minus informuje o nutnosti přeřadit.

Pro udržení dobré spotřeby paliva je důležité mít zařazen správný převodový stupeň a včas přeřadit.

 **Důležité**

Manuální řazení je dostupné pouze po zařazení převodového stupně B.

#### Zařazení vyššího převodového stupně

- Vyšší převodový stupeň zařadíte posunutím řadicí páky doprava.

#### Zařazení nižšího převodového stupně

- Nižší převodový stupeň zařadíte posunutím řadicí páky doleva.

 **Poznámka**

Příliš rychlá nebo pomalá jízda vzhledem k zařazenému rychlostnímu stupni může vést k automatickému přeřazení na vyšší nebo nižší převodový stupeň.

## 9. Výhled, zrcátka a vnější osvětlení

Seznamte se s ovládáním světel vozidla, zpětných zrcátek a stěračů, abyste měli za všech situací dobrý výhled.



Čelní pohled na vozidlo s vnějším osvětlením, zrcátka a stěrači čelního skla

Vaše vozidlo je vybaveno řadou funkcí na pomoc při řízení. Některé byly navrženy ke zvýšení bezpečnosti, jiné na podporu výhledu z vozidla. U některých funkcí návrháři sledovali oba tyto cíle. Přečtěte si tuto část příručky, kde najdete informace ke zvýšení bezpečnosti a pohodlí při řízení.

### 9.1. Vnější světla

Vozidlo je vybaveno světly různého druhu. Jako uživatel můžete vybírat a ovládat různé funkce svícení.

#### Varování

Systemy svícení používají funkci rozpoznávání okolního osvětlení. To řidiče nezbavuje povinnosti používat za všech okolností správný způsob svícení v souladu s místními dopravním předpisy a zákony.

Jako vnější světla se označují všechny funkce vnějšího osvětlení, které nějak ovlivňují výhled.



Umístění ovládacích prvků vnějších světel

- 1 Páčkovým přepínačem nalevo od volantu ovládáte konkrétní světla pro řízení, jako například režimy svícení, zadní mlhové světlo a směrové ukazatele. Nad tlačítkem zadního mlhového světla je další tlačítko, které momentálně nemá žádnou funkci.
- 2 Vnější přídavná světla se volí přes středový displej.
- 3 Tlačítko výstražných světel se nachází pod středovým displejem.

Některé funkce světel závisí na schopnostech vozidla rozpoznat zhoršenou viditelnost. Kamery vozidla proto musejí být čisté a funkční. Brání-li kamerám ve výhledu nečistoty, nemohou správně plnit svoji funkci. Kamery musejí být schopny získávat dostatek informací, aby mohly podporovat reakce vozidla.

#### **i** Poznámka

##### Kondenzace ve světlech

V prvcích vnějšího osvětlení se může dočasně objevit voda vlivem kondenzace. Nejde o nic neobvyklého a všechny prvky vnějšího osvětlení jsou navrženy tak, aby jim voda neškodila. Kondenzace se zpravidla po nějaké době z krytu světla odvětrá.

## 9.1.1. Světla pro řízení

Světla pro řízení kombinují automatické chování a přímé ovládání, díky kterému se můžete přizpůsobit jakékoli situaci či viditelnosti.



#### **!** Důležité

Řidič je vždy povinen používat režim světel odpovídající aktuálním jízdním podmínkám a místním dopravním předpisům.

## Vnější světla

Otáčením prstence na páčkovém přepínači nalevo od volantu můžete volit mezi různými režimy vnějších světel.

Obsah této příručky představuje stav uživatelské příručky v době tisku a v budoucích případech nemusí být zcela platný. Další informace naleznete na první straně, kde je uvedena kompletní poznámka o vyloučení odpovědnosti.

<b>AUTO</b>	Auto	V režimu automatických světel <sup>[1]</sup> vozidlo samo rozpoznává a vyhodnocuje, který z režimů světel nejlépe použít podle podmínek okolního osvětlení.
	Potkávácí světla	Když ručně zapnete potkávácí světla, vozidlo ponechá zapnuta tlumená přední světla.
	Obrysová světla	Obrysová světla kolem celého vozidla přispívají k jeho lepší viditelnosti pro ostatní účastníky silničního provozu.
<b>0</b>	Off	Volbou „0“ se všechny režimy světel deaktivují. <sup>[2]</sup>
	Automatická dálková světla	V režimu automatických dálkových světel mohou dálková světla automaticky reagovat na okolní dopravní situaci. <sup>[3]</sup>

## Doplňkové osvětlení

Dálková světla a směrová světla můžete ovládat páčkovým přepínačem nalevo od volantu.

Výstražná světla pomáhají varovat ostatní před případnými riziky. Můžete je zapnout nebo vypnout tlačítkem pod středovým displejem.

Lze zapnout nebo nastavit i doplňkové osvětlení, např.:

**Zadní mlhové světlo** Zadní mlhové světlo za zhoršené viditelnosti upozorňuje vozidla za vámi na vaši přítomnost. Zapnete jej tlačítkem na páčkovém přepínači nalevo od volantu.

<sup>[1]</sup> AUTO

<sup>[2]</sup> V závislosti na dopravních předpisech konkrétního trhu mohou některá vnější světla zůstat za jízdy zapnuta.

<sup>[3]</sup> Po navolení automatických dálkových světel se otočný ovladač sám vrátí do polohy AUTO.

### 9.1.1.1. Používání světel pro řízení

Zjistěte, jak ovládat světla pomocí páčkového přepínače nalevo od volantu.

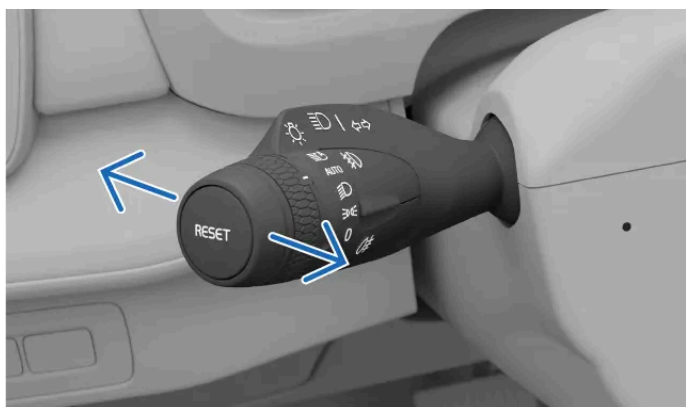

Vodorovné polohy páčkového přepínače

Zatlačením páčkového přepínače nalevo od volantu směrem vpřed nebo vzad přepínáte mezi různými režimy světel.

Na výběr jsou následující režimy:

Obsah této příručky představuje stav uživatelské příručky v době tisku a v budoucích případech nemusí být zcela platný. Další informace naleznete na první straně, kde je uvedena kompletní poznámka o vyloučení odpovědnosti.

- dálková světla zapnuta,
- dálková světla vypnuta,
- světelná houkačka.

#### ručně ovládaná dálková světla,

- Když je na otočném ovladači vlevo pod volantem zvolen režim automatických světel<sup>[1]</sup> nebo ručně ovládaná potkávací světla, odtlačení nebo přitažením páčky zapnete nebo vypnete ručně ovládaná dálková světla.

#### automatická dálková světla,

- Když jsou na otočném ovladači vlevo pod volantem aktivována automatická dálková světla, přitažením páčky až nadoraz je vypnete.<sup>[2]</sup>

#### světelná houkačka.

- Světelnou houkačku zapnete lehkým přitažením levého páčkového přepínače směrem k sobě.

<sup>[1]</sup> AUTO

<sup>[2]</sup> Po navolení automatických dálkových světel se otočný ovladač vždy sám vrátí do polohy AUTO.

---

## 9.1.1.2. Dálková světla

Pro dobrý výhled při řízení jsou důležitá dálková světla. Pro své potřeby můžete využívat různá nastavení.

### Důležité

Nezapomínejte, že dobrý výhled na vozovku za slabého vnějšího osvětlení je důležitý nejen pro vaši vlastní bezpečnost, ale i pro ostatní účastníky silničního provozu a chodce.

Dálková světla jsou výkonnější a osvětlí větší prostor než potkávací světla. Před použitím dálkových světel je nutné nejprve zapnout režim automatických světel<sup>[1]</sup> nebo potkávací světla.

Můžete zvolit mezi automatickými dálkovými světly a ručním přepínáním dálkových světel.

Automatická dálková světla zapnete otočením kroužku na páčkovém přepínači nalevo od volantu tak, aby se zobrazil příslušný symbol . Kroužek se díky pružině vždy sám vrátí do režimu automatických světel AUTO.

Po zapnutí funkce automatických dálkových světel bude vozidlo samo přizpůsobovat kužel světel tak, aby nedocházelo k oslňování ostatních účastníků silničního provozu.

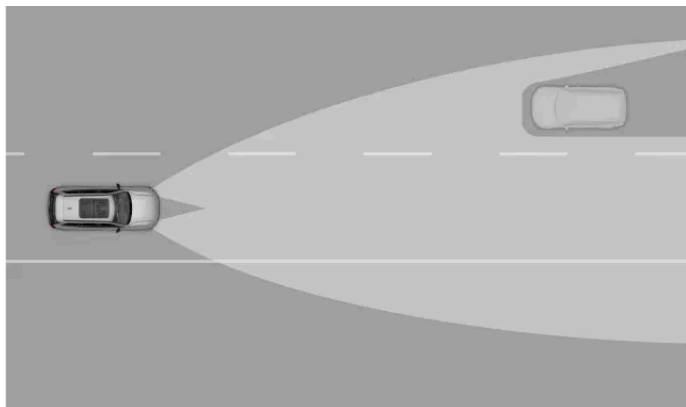

Adaptivní schopnosti automatických dálkových světel

#### **Poznámka**

Po aktivaci se automatická dálková světla zapínají pouze za zhoršené viditelnosti a rychlostí jízdy vyšších než cca 20 km/h (12 mph).

O aktuálním nastavení dálkových světel informuje symbol na displeji řidiče. Například:



Používá se ruční přepínání dálkových světel.



Používá se automatické přepínání dálkových světel.



Používá se automatické přepínání dálkových světel.

#### **Důležité**

Udržujte kamery vozidla v čistotě. Jsou-li kamery zaneseny nečistotami, nezískají správné informace k tomu, aby vozidlo mohlo příslušné světelné paprsky vykrývat.

<sup>[1]</sup> AUTO

## 9.1.1.3. Potkávací světla

Používáním potkávacích světel se snižuje riziko oslňování ostatních účastníků silničního provozu.

Potkávací světla jsou součástí režimu automatických světel. Potkávací světla však můžete zapnout i ručně, aby vozidlo stále používalo tlumená přední světla.



Tip

### Snížená viditelnost a tma

Pokud je na otočném ovladači na levé páčce navolen režim automatických světel a vozidlo rozpozná sníženou viditelnost nebo tmu, automaticky se zapnou potkávací světla. Jakmile vozidlo rozpozná, že se viditelnost zlepšila, například při výjezdu z tunelu, potkávací světla se sama vypnou.

## 9.1.1.3.1. Aktivace potkávacích světlometů

Potkávací světla můžete zapnout ručně otočným ovladačem na páčkovém přepínači nalevo od volantu.

Pokud navolíte potkávací světla ručně, budou přední světla stále svítit tlumeně.



Symbol potkávacích světel na otočném ovladači levého páčkového přepínače.

1. Otočte prstencem páčkového přepínače nalevo od volantu do polohy potkávacích světel .

Potkávací světla deaktivujete zvolením jiného režimu svícení vozidla.

## 9.1.1.4. Aktivace zadního mlhového světla

Zadní mlhové světlo za nepříznivého počasí a špatné viditelnosti upozorňuje vzadu jedoucí vozidla.

Zadní mlhové světlo se zapíná ručně pomocí tlačítka na páčkovém přepínači nalevo od volantu.

**i Poznámka**

- Zadní mlhové světlo nelze zapnout, pokud je otočný ovladač na levém páčkovém přepínači v poloze 0.
- Jsou-li zvolena obrysová světla, zadní mlhové světlo se rozsvítí pouze za předpokladu, že jsou zapnuta přední mlhová světla.

1. Stiskem tlačítka se symbolem  na levém páčkovém přepínači světlo zapnete nebo vypnete.

> Na displeji řidiče se zobrazí symbol mlhového světla na znamení toho, že je světlo zapnuté.

Když otočný ovladač na levé páčce přepnete na symbol 0, zadní mlhové světlo se automaticky vypne.

**i Poznámka**

Po připojení přívěsu nemusí být zadní mlhové světlo aktivní, protože funkci mlhového světla přebírá samotný přívěs. S ohledem na bezpečnost provozu před použitím mlhového světla ověřte, zda je přívěs mlhovým světlem vybaven.

## 9.1.1.5. Aktivace obrysových světel

Obrysová světla upozorňují ostatní účastníky silničního provozu na přítomnost vašeho vozidla.

Obrysová světla jsou užitečná v situacích, kdy chcete ostatní účastníky silničního provozu upozornit na přítomnost vašeho vozidla, například když jej plánujete krátce odstavit.



Symbol obrysových světel na otočném ovladači levého páčkového přepínače.

1. Otočte prstencem páčkového přepínače nalevo od volantu do polohy obrysových světel .

Obrysová světla zůstávají zapnuta ještě dlouhou dobu po zaparkování vozidla. Obrysová světla deaktivujete zvolením jiného režimu hlavního osvětlení.

**i** Poznámka

Otevření kufru

Pokud otevřete kufr za špatných světelných podmínek, automaticky se aktivují zadní obrysová světla.

## 9.1.1.6. Výstražná světla

Výstražná světla byste měli aktivovat vždy, když ostatním účastníkům silničního provozu hrozí nějaké nebezpečí. Dáte tak ostatním účastníkům silničního provozu na vědomí, že je třeba dbát zvýšené opatrnosti.

**!** Důležité

Řidič je vždy povinen používat výstražná světla v souladu s místními zákony a dopravními předpisy.

Tlačítko výstražných světel se nachází pod středovým displejem.

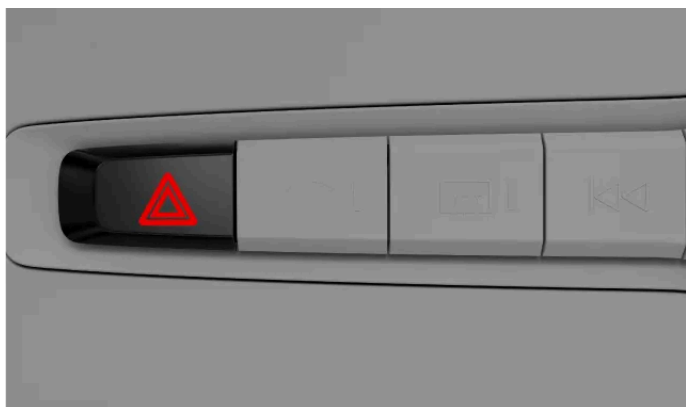

Poloha tlačítka výstražných světel pod středovým displejem

O stavu a způsobu ovládání výstražných světel informuje příslušný symbol.



### Automatická aktivace

Výstražná světla se zapínají automaticky za situací, kdy se aktivují nouzová brzdová světla při prudkém brzdění. Opět vypnout je můžete buď stiskem tlačítka, nebo je nechat vypnout automaticky tím, že se znovu rozjedete.

### V případě nehody

V případě nehody se výstražná světla zapnou automaticky.<sup>[1]</sup>

<sup>[1]</sup> V závislosti na místních předpisech a standardech daného regionu.

---

## 9.1.1.6.1. Zapínání výstražných světel

Výstražná světla jsou důležitá pro bezpečnost jízdy. Měli byste proto vědět, jak je správně používat.



Symbol výstražných světel

Po usednutí do vozidla svítí tlačítko výstražných světel jako připomínka, že jej můžete použít.

1. Stiskněte tlačítko výstražných světel pod středovým displejem.
- > Symboly směrových světel na displeji řidiče blikají ve stejném rytmu jako tlačítka výstražných světel i světla samotná. Kromě toho slyšíte tikání ve stejném rytmu.

---

## 9.1.2. Používání směrových světel

Pomocí směrových světel informujete ostatní o zamýšleném jízdním manévru. K ovládání slouží páčkový přepínač nalevo od volantu.

Zapínání směrových světel je dvojího typu – rychlé a standardní. Při blikání směrových světel je slyšet tikot a zároveň se na displeji řidiče zobrazuje symbol směrového světla.

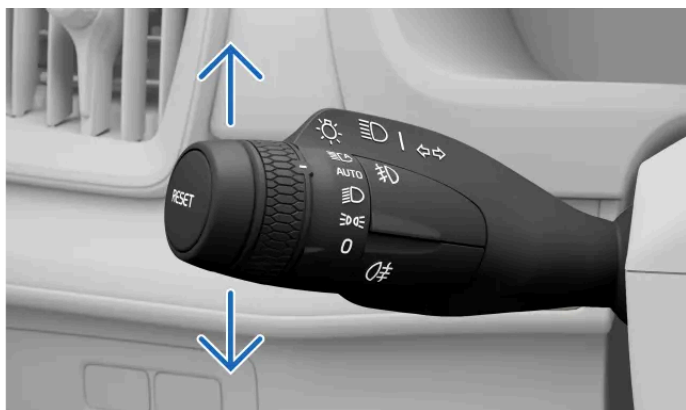

Směrová světla na levém páčkovém přepínači

### Rychlé zapnutí směrových světel (trojblík)

1. Na páčkový přepínač nalevo od volantu lehce zatlačte nahoru či dolů a nechte jej vrátit se do středové polohy.

> Ukazatele třikrát zablikají a poté se samy vypnou.

### Standardní zapnutí směrových světel

2. Směrová světla se ovládají páčkovým přepínačem nalevo od volantu. Pohybem nahoru zapnete směrová světla pro odbočování vpravo, pohybem dolů pak světla pro odbočování vlevo.

> Směrová světla blikají tak dlouho, dokud volant po zatočení nesrovnáte do standardní polohy.

#### Poznámka

Směrová světla můžete vypnout vrácením levého páčkového přepínače do původní polohy.

#### Poznámka

##### Porucha ukazatele

V případě poruchy nebo poškození směrových světel bude zvuk a blikající symbol ukazatele dvakrát rychlejší než obvykle a na displeji řidiče se zobrazí symbol poruchy.

## 9.1.3. Vnější pomocné osvětlení

Vozidlo je vybaveno několika funkcemi světel, které usnadňují orientaci při pohybu kolem vozidla a příchodu k němu.

### Uvítací osvětlení

Při příchodu k vozidlu a odemknutí se automaticky krátce rozsvítí některá světla.

### Doprovodné osvětlení

Vozidlo vám může vždy krátce posvítit na cestu poté, co jej zamknete a odcházíte od něj.

## 9.1.3.1. Uvítací osvětlení

Vozidlo vám může dát při příchodu vědět, že vás poznává, pomocí uvítacího osvětlení.

Funkci aktivujete na středovém displeji.

## Uvítací osvětlení

Při příchodu k vozidlu a jeho odemýkání se zapne krátká posloupnost osvětlení.

---

### 9.1.3.1.1. Povolení uvítacího osvětlení

Můžete zapnout sekvenci uvítacího osvětlení při odemknutí vozidla.

Uvítací osvětlení je krátkou posloupností různých světelných zdrojů pro lepší viditelnost při příchodu k vozidlu a jeho odemýkání.

1. Stiskněte symbol vozidla  ve spodním pruhu a otevřete **Nastavení**.
2. Klepněte na **Ovládání** → **Zamykání** → **Uvítací osvětlení**.
3. Zapněte nebo vypněte uvítací osvětlení.

Nastavení uvítacího osvětlení zůstává aktivní tak dlouho, dokud jej nevypnete.

---

### 9.1.3.2. Doprovodné osvětlení

Doprovodné osvětlení pomáhá nejen s orientací mimo vozidlo, ale i k tomu, aby vás viděli ostatní. Tato funkce je užitečná po zaparkování na špatně osvětleném místě.

Úkolem doprovodného osvětlení je krátce osvětlit prostor kolem vozidla poté, co vozidlo zamknete a odcházíte od něj. Doprovodné osvětlení zapnete páčkovým přepínačem nalevo od volantu.

---

#### 9.1.3.2.1. Aktivace doprovodného osvětlení

Zjistěte, kde jsou ovládací prvky doprovodného osvětlení.

#### Poznámka

Před zapínáním doprovodného osvětlení je nutné, aby vozidlo stálo na místě a bylo vypnuto.

1. Zatlačte páčkový přepínač nalevo od volantu směrem dopředu a pusťte jej.

Obsah této příručky představuje stav uživatelské příručky v době tisku a v budoucích případech nemusí být zcela platný. Další informace naleznete na první straně, kde je uvedena kompletní poznámka o vyloučení odpovědnosti.

> Na displeji řidiče se zobrazí upozornění, že je zapnuto doprovodné osvětlení. Zapíná se vnější osvětlení, konkrétně obrysová světla, světlomety a osvětlení registrační značky.

2. Vystupte z vozidla a zamkněte dveře.

Doprovodné osvětlení zůstane přibližně jednu minutu zapnuto.

## 9.2. Zrcátka

Vnitřní zpětné zrcátko i obě vnější zpětná zrcátka jsou důležitá pro váš přehled o dopravní situaci. Před jízdou si vždy nastavte zpětná zrcátka podle potřeby.

### Vnitřní zpětné zrcátko

Vnitřní zpětné zrcátko nastavíte rukou.



Tip

#### Používání funkce automatického ztlumení

Funkce automatického ztlumení zamezuje oslňování ostrým světlem v zrcátku - Automatické ztlumení se aktivuje pouze v případě, že vozidlo rozpozná nepříznivé okolní světelné podmínky. Nechte vždy zapnutou funkci automatického ztlumení, aby vás nic zbytečně neoslňovalo.

### Vnější zpětná zrcátka

Pomocí ovládacích prvků na tlačítkovém panelu dveří řidiče můžete upravovat a resetovat polohy vnějších zpětných zrcátek a zrcátka sklápět.



Ovládací prvky pro nastavení vnějších zpětných zrcátek

Chcete-li, aby se vnější zpětná zrcátka po zamknutí vozidla automaticky sklopila, můžete tuto funkci povolit v nastavení zamýkání na středovém displeji.

Vnější zpětná zrcátka jsou vyhřívána, aby vám ve výhledu nebránil sníh nebo led. Vyhřívání vnějších zpětných zrcátek se spustí automaticky, když aktivujete odmrazování zadního skla.

Obsah této příručky představuje stav uživatelské příručky v době tisku a v budoucích případech nemusí být zcela platný. Další informace naleznete na první straně, kde je uvedena kompletní poznámka o vyloučení odpovědnosti.

 **Varování**

Zpětná zrcátka jsou kvůli lepšímu výhledu mírně zakřivená. Objekty v zrcátkách se mohou jevit dále, než ve skutečnosti jsou.

## 9.2.1. Zapínání automatického ztlumení zrcátka

Ve vnitřním zpětném zrcátku se mohou odrážet různé zdroje světla, jako například světlomety vzadu jedoucích vozidel. To by mohlo vést k oslňování řidiče, ale funkce automatického ztlumení zrcátka tomuto dokáže zamezit.

Zapněte funkci automatického ztlumení, aby vás během řízení nerušily paprsky světla zezadu. V zájmu vašeho pohodlí doporučujeme tuto funkci aktivovat ještě před vyjetím. Vypínání a zapínání se provádí stejným způsobem.

 **Poznámka**

Jsou-li světelné senzory zpětného zrcátka zakryty způsobem, že na ně nedopadá světlo, funkce automatického stmívání bude omezena. Senzory mohou být zakryty například parkovacím lístkem nebo sluneční clonou.

1. Stiskněte symbol vozidla  ve spodním pruhu a otevřete **Nastavení**.
2. Klepněte na **Ovládání** → **Zrcátka a stěrače** → **Automatické ztlumení odrazivosti zpětného zrcátka**.
3. Zapněte jej nebo vypněte.

## 9.2.2. Nastavení vnějších zpětných zrcátek

Před vyjetím zkontrolujte, zda jsou vnější zpětná zrcátka správně nastavena, abyste měli dobrý výhled ven.

Abyste mohli nastavit vnější zpětná zrcátka, musíte zapnout zapalování. Stačí otočit startovací knoflík po směru hodinových ručiček a uvolnit ho.

1. Vnější zpětné zrcátko, které chcete upravit, vyberte stisknutím odpovídajícího tlačítka na tlačítkovém panelu dveří řidiče.
  - Levé zrcátko upravíte stisknutím L.
  - Pravé zrcátko upravíte stisknutím R.
- > Rozsvítí se kontrolka tlačítka a to je známka toho, že vybrané zrcátko můžete upravit.

Obsah této příručky představuje stav uživatelské příručky v době tisku a v budoucích případech nemusí být zcela platný. Další informace naleznete na první straně, kde je uvedena kompletní poznámka o vyloučení odpovědnosti.

2. Polohu zrcátka upravte ovládací páčkou v tlačítkovém panelu.
  3. Úpravu dokončete tlačítkem L nebo R.
- > Na důkaz ukončení zhasne kontrolka tlačítka.

 **Tip**

#### Manuální sklopení vnějších zpětných zrcátek při couvání

Když couváte, můžete vnější zpětná zrcátka sklopit. To je užitečné při parkování, protože pak vidíte lépe obrubník. Stiskněte dvakrát tlačítko vnějšího zpětného zrcátka, které chcete sklopit a to se sklopí dolů. Při přeřazení se zrcátka vrátí do původní polohy.

#### Automatické sklopení vnějších zpětných zrcátek při couvání

V nastaveních ovládacích prvků zapněte volbu **Sklopení vnějších zrcátek při couvání**, aby se vnější zpětná zrcátka při couvání automaticky sklápěla dolů. Při přeřazení se zrcátka vrátí do původní polohy.

## 9.2.3. Sklápění vnějších zpětných zrcátek

Vnější zpětná zrcátka můžete sklápět a vyklápět pomocí tlačítek na tlačítkovém panelu na dveřích řidiče.

Sklopení zrcátek se může hodit při parkování nebo při jízdě úzkými prostory.

1. Stiskněte a krátce přidržte tlačítka L a R na tlačítkovém panelu dveří řidiče současně.
- > Jakmile tlačítka uvolníte, zrcátka se začnou sklápět.

 **Tip**

#### Vyklápění vnějších zpětných zrcátek

Zrcátka vyklopte stejným způsobem, jakým jste je sklopili. Zrcátka se vyklopí do pozice, v níž byla před sklopením.

#### Automatické sklopení při zamknutí nebo odemknutí vozidla

Můžete zapnout nebo vypnout automatické sklápění vnějších zpětných zrcátek při zamykání nebo odemykání vozidla. Přejděte do zamykání v nastavení ovládacích prvků na středovém displeji a zapněte nebo vypněte volbu **Automatické sklápění zrcátek**.

Povolíte-li automatické sklápění, ale poté vnější zpětná zrcátka sklopíte sami a vozidlo zamknete, zrcátka se po odemknutí vozidla nevyklopí automaticky. K jejich vyklopení musíte znovu použít tlačítkový panel dveří řidiče.

---

## 9.2.4. Resetování polohy vnějších zpětných zrcátek

Pokud vnější zpětná zrcátka sklopíte nebo vyklopíte ručně, je nutné resetovat jejich polohu, aby vozidlo mohlo zrcátka opět samo sklápět.

Vnější zpětná zrcátka možná musíte sklopit a odklopit ručně z důvodu externích faktorů, například sklopená zrcátka zamrzla. Ruční sklopení zrcátek způsobí, že vozidlo je nebude moci sklápět nebo vyklápět automaticky. Na tlačítkovém panelu ve dveřích řidiče je nutné polohu zrcátek resetovat, aby s nimi vozidlo mohlo opět samo pohybovat.

1. Stiskněte a krátce přidržíte tlačítka L a R na tlačítkovém panelu dveří řidiče současně. Zrcátka se sklopí.
  2. Stiskněte a krátce přidržíte tlačítka L a R na tlačítkovém panelu dveří řidiče současně. Zrcátka se odklopí.
- > Polohy zrcátek jsou resetovány a budou znovu pracovat automaticky.

Pokud se to vozidlu stále nedaří, zkuste jejich polohy znovu resetovat.

---

## 9.3. Stěrače a ostřikovače

Stěrače a ostřikovače pracují v součinnosti, aby bylo čelní sklo stále čisté a umožňovalo dobrý výhled.

### ! Důležité

Před zapnutím stěračů zkontrolujte, zda nejsou lišty stěračů přimrzlé k povrchu a na čelním skle není žádný sníh ani led.

### Ovládání stěračů a ostřikovačů



Stěrače a ostřikovače se ovládají páčkovým přepínačem napravo od volantu.

## Dešťový senzor

Když je aktivní dešťový senzor a vozidlo zjistí vodu na čelním skle, spustí se automaticky stěrače.

Dešťový senzor můžete aktivovat tlačítkem na páčkovém přepínači a citlivost můžete nastavit kolečkem. Dešťový senzor zůstane aktivní až do chvíle, kdy znovu stisknete tlačítko nebo vyberte jiný režim stěračů. Při aktivním senzoru deště se na displeji řidiče zobrazuje příslušný symbol.



Symbol aktivního senzoru deště

## Ostříkovače

Kvůli účinnějšímu rozstříkávání kapaliny jsou trysky ostříkovačů zabudovány přímo do ramének stěračů. Za nízkých teplot se trysky automaticky vyhřívají, aby kapalina do ostříkovačů nemohla zamrznout.

Na nutnost doplnit kapalinu do ostříkovačů vás vozidlo samo upozorní. Když kapalina do ostříkovačů začne docházet, objeví se příslušná zpráva na středovém displeji.

### ! Důležité

#### Údržba, doplňování a výměna

- Lišty stěračů pravidelně čistěte.
- Pokud lišty stěračů vykazují známky opotřebení, vyměňte je.
- Na pokyn vozidla doplňte kapalinu do ostříkovačů.
- Nepoužívejte stěrače na suchém skle bez předchozího navlhčení deštěm nebo kapalinou do ostříkovačů. Stěrače by se mohly opotřebit nebo poškodit.

#### Bezpečné mytí vozidla v myčce

Před vjezdem do myčky vypněte senzor deště. Senzor deště by jinak stěrače zapnul, a ty by se mohly v myčce poškodit.



## 9.3.1. Ovládání předních stěračů

Stěrače čelního skla můžete zapnout i ručně a podle potřeby nastavovat, jak mají pracovat.



Ovládání předních stěračů se nachází na páčkovém přepínači napravo od volantu.

Jednotlivé režimy předních stěračů lze aktivovat pomocí páčkového přepínače napravo od volantu. K dispozici jsou tyto režimy:

-  Vysoká rychlost
-  Normální rychlost
- INT** Intervalové stírání
- 0** Stěrače jsou vypnuté
-  Jednorázové setření

#### Jednorázové setření

- Stiskněte páčkový přepínač směrem dolů a uvolněte jej.

#### Volba režimu stěrače

- Zatláče na páčkový přepínač nahoru nebo dolů.

#### Aktivace dešťového senzoru

- Vyberte režim 0 a stiskněte tlačítko dešťového senzoru .

#### Nastavení citlivosti dešťového senzoru nebo frekvence intervalového stírání

- Otočte kolečko až na konec páčkového přepínače.

---

## 9.3.2. Ovládání zadního stěrače

Zadní stěrač můžete zapínat a vypínat ručně.

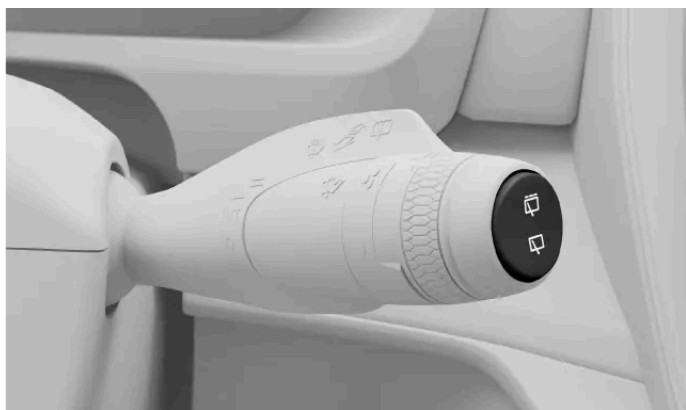

Ovládání zadního stěrače se nachází na páčkovém přepínači napravo od volantu.

Níže jsou uvedeny režimy zadního stěrače:

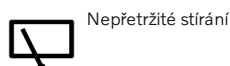
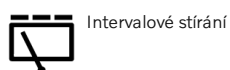

#### Zapnutí zadního stěrače a ostřikovače

- Zatlačte páčkový přepínač dopředu.
- > Zapne se zadní stěrač a ostřikovač.

#### Volba režimu zadního stěrače

- Režim zadního stěrače navolte stiskem tlačítka přerušovaného nebo nepřetržitého stírání na konci páčkového přepínače.

#### Poznámka

##### Automatický zadní stěrač při couvání

Pokud jsou při couvání zapnuté stěrače čelního skla, automaticky se zapíná i zadní stěrač. Když opět přeřadíte, zadní stěrač přestane zadní sklo stírat.

Za nízkých venkovních teplot se však zadní stěrač při couvání automaticky nezapíná, neboť by se raménko stěrače mohlo poškodit.

## 9.3.3. Aktivace ostřikovačů

Ostřikovač čelního skla aktivujete páčkovým přepínačem napravo od volantu.



Páčkový přepínač napravo od volantu

#### Přední ostřikovače

- Přitáhněte páčkový přepínač k sobě a několik sekund jej přidržte.
- > Zapnou se ostřikovače čelního skla. Pokud jsou zapnutá dálková nebo potkávací světla, dojde také k jejich ostřikování.

#### Zadní ostřikovač

- Zatlačte páčkový přepínač směrem od sebe a několik sekund jej přidržte.
- > Zapne se ostřikovač zadního skla.

Když páčkový přepínač napravo od volantu pustíte, stěrače ještě několikrát přejedou sklo, aby setřely přebytečnou kapalinu.

#### Poznámka

##### Nízká hladina kapaliny do ostřikovačů a mytí světlometů

Pokud je hladina kapaliny do ostřikovačů nízká, světlometry se nebudou ostřikovat. Cílem je nastavit přednostní režim ostřikovačů, aby bylo čelní sklo čisté a průhledné.

## 10. Systémy na podporu řízení a navigace

Cílem systémů na podporu řízení je zvyšovat bezpečnost, pohodlí a praktičnost při používání vozidla. Pomáhají s řízením vozidla, plánováním tras a rozhodováním za volantem.



Sestava funkcí na podporu řízení, kterými toto vozidlo disponuje, vám může pomoci při řízení, navigování a parkování. Některé z těchto funkcí byly navrženy čistě ke zvýšení bezpečnosti, jiné zase zvyšují celkový komfort. U některých funkcí návrháři sledovali oba tyto cíle.

Systémy na podporu řízení za podmínky správného používání usnadňují řízení, zamezují zbytečnému rozptylování a zvyšují bezpečnost vás samotných i ostatních účastníků silničního provozu. Tyto systémy často využívají schopnosti vozidla navržené ke sledování okolí. Některé funkce předávají tyto informace s cílem zlepšit vaše povědomí o situaci, jiné zase podporují rychlé reakce na rizika rozpoznaná vozidlem.

---

### 10.1. Navigace

Pokyny pro odbočování, dopravní informace a informace o nejbližším servisním pracovišti poskytuje navigační aplikace Mapy Google.

Vozidlo připojené k internetu je schopno průběžně stahovat mapové údaje a dopravní informace pro snazší navigování do cíle. Pokyny navigace se zobrazují na displejích vozidla.

Vozidlo určuje svoji polohu pomocí GPS a ukazuje ji v zobrazení map na displejích vozidla.

#### Navigační aplikace



Obsah této příručky představuje stav uživatelské příručky v době tisku a v budoucích případech nemusí být zcela platný. Další informace naleznete na první straně, kde je uvedena kompletní poznámka o vyloučení odpovědnosti.

### Poznámka

#### Nejnovější verze aplikace

Nezapomeňte si aplikaci aktualizovat vždy, když je k dispozici nová verze. Nabídka funkcí a podpora starších verzí se může lišit.

### Tip

#### Změna velikosti mapy

Mapu navigace ve výchozím zobrazení středového displeje můžete zvětšit stisknutím tlačítka výchozí obrazovky — pod spodním pruhem. Chcete-li mapu vrátit do původní velikosti, stačí znovu stisknout tlačítko výchozí obrazovky.

## Připojené funkce navigace

Kdykoli je vozidlo připojené k internetu, může získávat nejnovější informace pro navigaci.

<b>Dopravní informace v reálném čase</b>	Je-li vozidlo připojeno k internetu, můžete dostávat dopravní informace v reálném čase. Například se dozvíte, zda na zvolené trase nestojí kolona. Na vámi zvolené trase se úseky na mapě zobrazují různou barvou podle aktuální dopravní situace. Při výpadku internetového připojení po určité době toto barevné značení zmizí. Dále dostáváte informace o podmínkách v dopravě na zvolené trase, např. o práci na silnici nebo nehodách.
<b>Alternativní trasy a objížďky</b>	Po nastavení cíle do navigační aplikace se navrhne nejrychlejší trasa při současném zohlednění vašich nastavení navigace. Například můžete zvolit, že se chcete vyhnout placeným úsekům a trajektům. Během jízdy můžete nechat trasu přepočítat, např. vyskytne-li se na trase nehoda či překážka, která by vás mohla zdržet.
<b>Sdílení informací s jinými zařízeními</b>	Když propojíte svůj účet Google s aktivním uživatelským profilem, budete mít ve vozidle tytéž informace z aplikace Mapy Google jako v dalších zařízeních. Ve vozidle jsou tak k dispozici i cíle uložené pod vaším účtem Google pomocí dalších zařízení, jako např. adresa domů, adresa do práce, oblíbené položky nebo poslední hledané cíle.

## Offline mapy

Jste-li připojeni k internetu, stahují Mapy Google automaticky mapy na základě vaší aktuální polohy, aby byly k dispozici, i když bude špatný signál nebo vypadne připojení k internetu. Mapy si můžete vybrat a stáhnout i sami. Tato funkce je k dispozici v nastavení aplikace Mapy Google.

## Zobrazované informace

Po přidání trasy se na středovém displeji zobrazují následující dopravní informace pro danou trasu:

- doba jízdy,
- vzdálenost k příštímu cíli na trase, jako například přidané zastávce,
- odhadovaná doba příjezdu,
- název příštího cíle na trase,

Na displeji řidiče se zobrazuje různé množství mapových a navigačních pokynů v závislosti na vybraném režimu zobrazování.

## Nastavení navigace

Nastavení navigace můžete upravovat v navigační aplikaci.

### **Varování**

#### Věnujte pozornost řízení

Během řízení vozidla se nenechte zbytečně rozptylovat palubními systémy a dalšími zařízeními. Pokud nějaká činnost odvádí vaši pozornost od řízení a sledování okolního provozu, věnujte se jí až po zaparkování vozidla.

### **Poznámka**

#### Omezení navigace

- Funkci navigace zajišťuje třetí strana. Mohou se vyskytovat rozdíly v dostupnosti, používaných postupech i funkcích v průběhu času a v závislosti na regionu.
- Pokyny navigace mohou být někdy méně spolehlivé než obvykle, například vlivem počasí nebo jízdních podmínek.

#### Slabé nebo žádné připojení k internetu

Navigační aplikace může mít problém s vyhledáváním tras nebo příjmem signálu na místech, kde dochází k rušení internetového připojení, například v tunelech nebo na vícepodlažních parkovištích.

## 10.1.1. Hledání a výběr cílů v navigaci

K vyhledání cíle trasy použijte vyhledávací pole nebo hlasový příkaz. Vozidlo poté navrhne trasy, ze kterých si můžete vybrat.

1. Stiskněte symbol knihovny aplikací  ve spodním pruhu a otevřete aplikaci Mapy Google.
2. Do vyhledávacího pole zadejte adresu nebo cíl.
  - > Zobrazí se doporučená trasa včetně alternativních tras.
3. Vyberte požadovanou trasu.
4. Použijte volbu pro navádění.
  - > Spustí se funkce navádění.

## 10.2. Rozpoznávání okolí a dopravní situace

V této části naleznete základní informace o fungování kamer, radarů a dalších senzorů včetně jejich omezení. Díky povědomí o tom, jak vozidlo rozpoznává své okolí, budete schopni lépe používat funkce, které jsou na

těchto schopnostech založeny.

Okolní situaci vozidlo vyhodnocuje prostřednictvím mnoha systémů a senzorů různého druhu. Vozidlo získávaná data průběžně vyhodnocuje a upravuje své chování, zejména fungování systémů na podporu řízení

<b>Kamery</b>	Kamery fungují podobně jako lidské oko. Informace získávané kamerami se využívají k různým účelům, které závisejí na konkrétní kameře. Například kamera umístěná vpředu nahoře pomáhá rozpoznávat dopravní značky a značení na vozovce. Obraz snímávaný zadní parkovací kamerou se zase zobrazuje na středovém displeji.
<b>Radary</b>	Radary získávají informace o okolí vozidla prostřednictvím rádiových vln. Dokáží určovat vzdálenost od překážek i některé vlastnosti prostředí. Tyto informace jsou nezbytné pro mnoho různých funkcí vozidla.
<b>Parkovací senzory</b>	Tyto senzory používají k rozpoznávání blízkých předmětů zvukové vlny. Fungují tak, že vysílají ultrazvukové impulzy, které se od případné překážky odrazí zpět k senzorům.

## Jak systémy spolupracují

Různé funkce rozpoznávání se vzájemně doplňují. Některý se používají samostatně a jindy zase v součinnosti.

### ! Důležité

Uvedené systémy rozpoznávání ani v případě společného zapojení nedokáží pokrýt všechny podmínky a dopravní situace. Proto je důležité, aby se řidič na systémy na podporu řízení nikdy plně nespoléhal. Nikdy nezapomínejte na podmínky a situace, kdy je fungování systémů na podporu řízení něčím omezeno.

## Obecná omezení rozpoznávání a identifikace

Pro každý typ rozpoznávání platí konkrétní omezení, ale je třeba brát v potaz i některé obecné záležitosti.

- Vozidlo nedokáže pokaždé správně reagovat na všechny nepředvídatelné nebo zvláštní situace. Nedokáže-li vozidlo správně určit podmínky prostředí nebo dopravní situaci, má to dopad na přesnost jeho odezvy.
- Schopnosti rozpoznávání a související funkce mohou být omezeny i v důsledku poškození vozidla. Mnohé závady dokáže vozidlo identifikovat vlastními silami, ale ne nutně všechny. Je proto důležité udržovat vozidlo v dobrém a plně provozuschopném stavu. Máte-li podezření na poruchu nebo zaznamenáte nějaké poškození vozidla, obraťte se na autorizované servisní pracoviště Volvo.
- Omezující faktory a stavy mohou vzájemně kolidovat a opravdu často kolidují. Mohou se spojit a vzájemně reagovat tak, že způsobí nesprávnou reakci vozidla.

## Omezení rozpoznávání překážek

Díky rozpoznávání překážek může vozidlo identifikovat některé stojící a pohybuující se objekty. Může se jednat o další účastníky silničního provozu, například chodce a jiná vozidla, zvířata, svodidla nebo další překážky. Pokud se vyskytnou v cestě vozidla nebo v její blízkosti, mohly by představovat riziko srážky. V závislosti na okolnostech bude vozidlo schopno na objekt upozornit nebo zasáhnout, pokud ho přesně identifikuje. U všech druhů objektů, které vozidlo může identifikovat, existuje celá řada faktorů, které mohou přesné identifikaci zabránit. Jako příklad omezujících faktorů, situací a událostí můžeme uvést:

- blízko sebe umístěné, překrývající se nebo částečně zablokované objekty a účastníci silničního provozu,
- objekty a účastníci silničního provozu, kteří splývají s okolím,
- objekty a účastníci silničního provozu, kteří se pohybují nebo zrychlují obzvláště rychle,
- Nezvyklá vozidla, jako například lehokola, kombajny nebo přívěsy s nákladem zvláštních tvarů.
- jízdní kola jiného typu nebo velikosti oproti běžnému jízdnímu kolu pro dospělé,

Obsah této příručky představuje stav uživatelské příručky v době tisku a v budoucích případech nemusí být zcela platný. Další informace naleznete na první straně, kde je uvedena kompletní poznámka o vyloučení odpovědnosti.

- nové jízdní prostředky,
- oděv nebo předmět, který chodec nese a který mění jeho siluetu,
- chodci menší než 80 cm (32 palců),
- překážky zakřivené tak, že vytvářejí neznámou siluetu,
- velikost a rychlost zvířat. Kočky a psi jsou zpravidla příliš malí k bezpečné identifikaci vozidlem.

#### Poznámka

#### Příklady rozpoznávání dopravních situací

Příklady různých dopravních scénářů vám mohou pomoci pochopit některá z omezení systémů rozpoznávání ve vozidle. Scénáře z reálného života jsou často složitější než ilustrativní <sup>[1]</sup> příklady z této příručky.

## Mimo zorné pole a pozdní rozpoznání

Různé zóny rozpoznávání kolem vozidla jsou statické a každá má omezený rozsah a zorný úhel. Pokud něco vstoupí do zóny rozpoznávání pod neobvyklým úhlem, vysokou rychlostí nebo velmi blízko vozidla, může to vyvolat rychlou reakci. Snižuje to bezpečnostní rezervy oproti situaci, v níž by bylo možné dřívější rozpoznání.

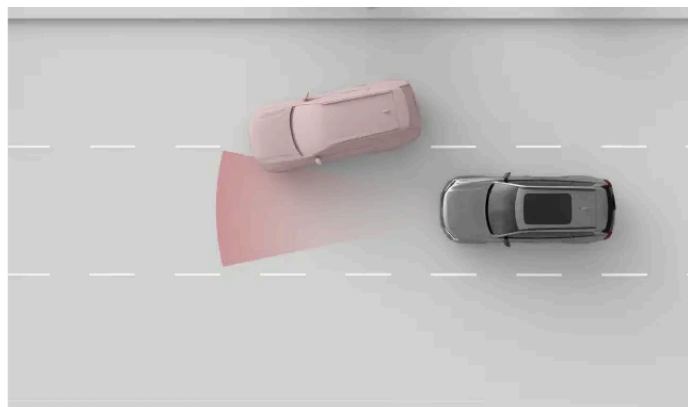

Zóna rozpoznávání předního radaru má omezenou šířku. Pokud před vás náhle vjede jiné vozidlo, může být rozpoznáno relativně pozdě, což způsobí náhlou reakci vašeho vozidla.

#### Důležité

#### Poloha v jízdním pruhu a malá vozidla

Pro rozpoznávání objektů před vozidlem je střed jízdního pruhu výhodnější než jeho okraje. Pokud vozidla nejedou uprostřed pruhu, nemusí být rozpoznána. Ačkoli se to může stát kterémukoli vozidlu, riziko je vyšší u těch malých, například u motocyklů. Zabírají menší prostor z šířky pruhu a mohou se v něm více pohybovat. Vždy věnujte vozidlu, které nejede uprostřed pruhu, zvláštní pozornost.

## Tvar, velikost a počet objektů

V závislosti na tvaru, velikosti a počtu objektů v zóně rozpoznávání může být rozpoznávání méně spolehlivé. Vzdálenost od nejbližšího vozidla před vámi nemusí být v důsledku těchto faktorů, zejména pokud se spojí, určena tak přesně.

- Malé objekty se identifikují hůře.
- Čím více je objektů, tím hůře se rozeznávají jednotlivě.

Obsah této příručky představuje stav uživatelské příručky v době tisku a v budoucích případech nemusí být zcela platný. Další informace naleznete na první straně, kde je uvedena kompletní poznámka o vyloučení odpovědnosti.

- Objekty blízko sebe, které se překrývají, se rozpoznávají hůře.
- Objekty s nejednotným tvarem, například s převisy nebo vyčnívajícími částmi, se rozpoznávají hůře.

Přítomnost velkého vozidla před vámi může zkomplikovat rozpoznání jiného menšího prostředku, jako například motocyklu.

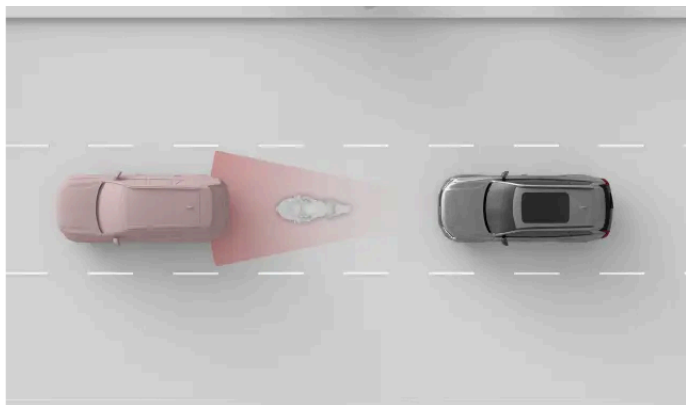

Menší motocykl a vozidlo jsou blízko sebe a překrývají se, a motocykl se rozpoznává méně přesně.

### ! Důležité

#### Přívěs vpředu

Oproti mnoha jiným vozidlům na silnici je rozpoznání přívěsů kvůli jejich tvaru a výšce často méně spolehlivé. To se týká zejména úzkých a nízkých přívěsů a přívěsů s velmi vysokou ložnou plochou. Tyto typy přívěsů často nemají dostatečnou plochu ve výšce, na kterou se zaměřují přední systémy rozpoznávání.

## Vozovka a infrastruktura

Dopravní situaci může radar nesprávně určit kvůli zatáčkám. Například může ztratit sledované vozidlo nebo špatně určit pruh, ve kterém vozidlo vpředu jede.

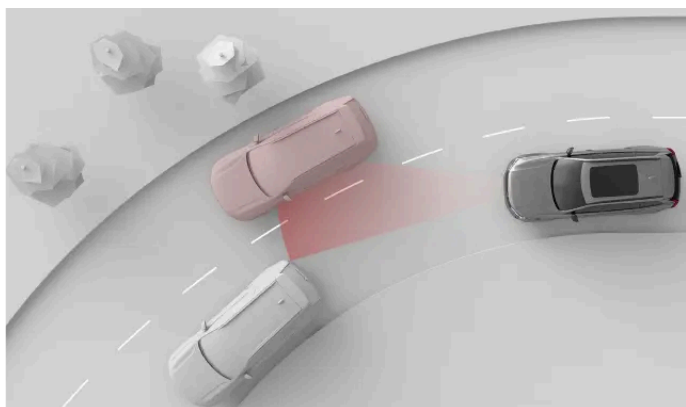

V zatáčce může vozidlo jedoucí vpředu ze zorného pole radu zmizet. Do zorného pole se mohou dostat i vozidla ve vedlejším pruhu, a ovlivnit tak správné určení vzdálenosti od vozidel jedoucích vpředu.

 **Důležité**

## Stav a nepravidelnosti vozovky

Účinnost systémů rozpoznávání ve vozidle mohou ovlivnit běžné i neobvyklé prvky vozovky.

- Ostré zatáčky a hrboly na silnici mohou dočasně zakrýt důležité části okolí vozidla, například jiná vozidla nebo dopravní značení.
- Vozidlo nemusí správně identifikovat nestandardní nebo neobvyklou silniční infrastrukturu. Například v úsecích, kde právě probíhají práce na silnici nebo je odkláněna doprava, mohou být jízdní pruhy vyznačeny rozporuplně nebo nejednoznačně.
- Nemusí být správně identifikovány dopravní značení ve špatném stavu.

<sup>[1]</sup> Vyobrazení systémů rozpoznávání a okolí vozidla nejsou v měřítku.

---

## 10.2.1. Umístění kamer, senzorů a radarů

Doporučujeme seznámit se s umístěním různých prvků, které vozidlo používá k mapování okolí, abyste je snáze ochránili před znečištěním, zakrytím nebo nechtěným poškozením.

Mnoho systémů na podporu řízení využívá data poskytovaná různými prvky pro sledování a mapování okolí vozidla, jako jsou kamery, senzory a radary. Neuvádíme zde všechny prvky s jejich přesnou polohou, ale můžete si udělat obecnou představu, kde je přibližně najdete. Místa uváděná v této části je obzvláště důležité udržovat v čistotě. Poškození vozidla v těchto místech může mít dopad na funkce, které zde umístěné prvky využívají.

## Varování

### Pravidelné čištění

Kamery, senzory a radary ve výbavě vozidla je nutné pravidelně čistit a odstraňovat případné nálepky, předměty, nečistoty či jiné překážky bránící ve fungování těchto prvků. V opačném případě by některé funkce vozidla mohly reagovat nesprávně, se zpožděním, případně se zcela deaktivovat.

### Čištění čelního skla od námrazy

Plocha čelního skla před přední kamerou je vybavena samostatným vyhříváním, aby se zamezilo hromadění sněhu nebo námrazy v tomto prostoru. Nepoužívejte zde škrabku na led, aby povrch skla nepoškodili. Škrábance nebo poškození skla by mohly narušit či omezit rozpoznávací schopnosti kamery.

### Namontované prvky příslušenství

Nezapomínejte na dopady upevněných prvků příslušenství, jako například nosičů nákladu nebo vnějšího osvětlení. Tyto prvky nebo náklad upevněný na nich mohou bránit ve výhledu kamer, senzorů nebo radarů.



- 1 Nahoře uprostřed čelního skla je zabudována přední kamera.
- 2 Na vnějších zpětných zrcátkách jsou kamery parkovacího asistenta pro výhled do stran.
- 3 V prostoru loga na přední části vozidla je zabudován přední radar a kamera parkovacího asistenta.



- 1 Uprostřed zádě vozidla se nachází kamera parkovacího asistenta.
- 2 Po obou stranách zádě vozidla jsou dále radary.



Tip

### Umístění parkovacích senzorů

Podél spodku vozidla je zabudováno několik parkovacích senzorů. Rozpoznáte je podle kulatých krytek připomínajících tlačítka, zabudovaných do panelu nárazníku.



Důležité

### Čištění míst kolem radarů

Zaznamenáte-li kolem radarů jakékoli nečistoty, sníh nebo led, případně vozidlo ukazuje, že je výhled radaru něčím blokován, co nejrychleji problém vyřešte. Vždy vyčistěte širší okolí radarů, aby jejich fungování nebylo ničím omezeno.

## 10.2.2. Rozpoznávání kamerou a její omezení

Kamery vozidla sledují okolí vozidla podobně jako lidské oko. Toto srovnání je důležité, abychom si vždy uvědomovali reálné možnosti kamer a jejich omezení.

Kamery vozidlu pomáhají odhalovat některé předměty a povrchy, které viditelně vystupují oproti pozadí. Jedná se například o značení na vozovce, dopravní značky, chodce nebo jiná vozidla.

Informace poskytované kamerou v zobrazení pro parkování napomáhají sledovat blízké okolí vozidla.

### Světelné podmínky

Kamery ke svému fungování vyžadují vyhovující světelné podmínky.

- Silné zdroje světla včetně slunce mohou způsobovat oslňování a odrazy s negativním dopadem na rozpoznávací funkce kamer.
- Nevyhovující světelné podmínky mohou negativně ovlivnit některé funkce rozpoznávání pomocí kamer.
- Vybrané funkce rozpoznávání byly navrženy pro podmínky slabého osvětlení. Po setmění lze rozpoznávat světla jiných vozidel, neboť jsou v kontrastu vůči okolí.



Důležité

### Detekce kamerou ve tmě

Aby vozidlo bylo schopno identifikovat ve tmě jiná vozidla, musí mít ostatní vozidla zapnuté světlomety a zadní světla a musí být zřetelně viditelná. Ačkoli vozidlo používá i jiné typy detekce, např. radar, nemusí mít dost informací pro spolehlivou identifikaci vozidel, která kamery nevidí. To může mít dopad na některé funkce systému na podporu řízení, jako jsou bezpečnostní zásahy, varování před nebezpečím srážky a funkce, které zajišťují udržování odstupu od vozidla vpředu.

### Podmínky viditelnosti

Špatné podmínky viditelnosti pro řidiče zpravidla znamenají i špatnou viditelnost pro kamery. Objekty, které obtížně detekuje lidské oko, mohou být obtížně odhalitelné i pro kamery. Může jít o dobře maskované objekty nebo objekty, jejichž obrysy nejsou na pozadí výrazné.

- Rozpoznávací schopnosti kamer mohou být za mlhy, hustého deště, sněžení nebo písečné bouře výrazně omezeny.
- Mějte na paměti, že za jízdy se do zorného pole kamery může dostávat prach, voda či sníh původně ležící na zemi, ať již v důsledku vaší vlastní jízdy, pohybu jiných dopravních prostředků nebo větru.

## Zorné pole a překážky

Kamery sledují pouze prostor, kam jsou namířeny, a zabírají pouze příslušné zorné pole. Zorné pole se u každé kamery liší a závisí na zamýšleném účelu.

Ve výhledu kamery mohou bránit různé překážky. Kamera vidí okolí z místa, kde je upevněna, a pokud se do jejího zorného pole dostane nějaká překážka, výhled do prostoru za překážkou je zablokován. Je-li překážka blízko ke kameře, blokuje větší zorné pole než překážky ve větší vzdálenosti. Když vozidlo rozpozná, že ve výhledu kamery něco brání, může vypnout některé funkce, které se na danou kameru spoléhají.

- Dávejte pozor, aby zorné pole žádné z kamer nezakrývaly prvky příslušenství, dodatečná výbava nebo náklad upevněný zvenčí vozidla. Například část pohledu shora zprostředkovaného kamerami namířenými vpřed a vzad může být zablokována nákladem vyčnívajícím na střeše vozidla.
- Ve výhledu zadní kamery může bránit přívěs, nosič jízdních kol nebo jiné vybavení upevněné na tažném zařízení.
- Výhled mohou částečně blokovat i nečistoty, led, sníh, kapky vody nebo kondenzát usazený na objektivě kamery. V některých případech vozidlo nemusí překážku vůbec rozpoznat a upozornit vás na ni. Doporučujeme však kamery pravidelně kontrolovat, udržovat je v čistotě a dbát na to, aby nic neblokovalo jejich zorné pole.



### Varování

#### Pravidelné čištění

Kamery, senzory a radary ve výbavě vozidla je nutné pravidelně čistit a odstraňovat případné nálepky, předměty, nečistoty či jiné překážky bránící ve fungování těchto prvků. V opačném případě by některé funkce vozidla mohly reagovat nesprávně, se zpožděním, případně se zcela deaktivovat.

## Ostatní omezení

V případě nadměrného zahřátí se kamery mohou dočasně vypnout na ochranu před poškozením. K tomu může dojít za situace, kdy vyjídáte s vozidlem, které delší dobu stálo na slunci s paprsky dopadajícími přímo na kameru. Po vychladnutí bude kamera opět k dispozici.



### Důležité

#### Poškození čelního skla

Poškození čelního skla v oblasti kamery, jako například oprýskání, škrábance nebo praskliny, mohou negativně ovlivnit schopnosti kamery i funkce, které tuto kameru využívají. To může vést k omezení funkčnosti, poklesu spolehlivosti odevzy vozidla a zablokování některých funkcí. V případě poškození postupujte podle pokynů v samostatném oddílu této příručky na téma poškození čelního skla.

## 10.2.3. Rozpoznávání radarem a jeho omezení

Radary získávají informace o okolí vozidla prostřednictvím rádiových vln. Dokáží určovat vzdálenost od překážek i některé vlastnosti prostředí. Je proto důležité, aby radary nebyly ničím zablokovány.

Kolem vozidla je několik radarů namířených různým směrem ke sledování situace v okolí vozidla. Tyto informace slouží v první řadě systémům na podporu řízení. Vozidlo nepřetržitě vysílá rádiové vlny, které se od případných překážek nebo předmětů odraží zpět. Podle odražených vln pak vozidlo dokáže vypočítat například polohu a pohyb různých objektů.

Světelné podmínky nemají na činnost radarů vliv, a tak fungují stejně dobře za slunného počasí i v úplné tmě.

### **Důležité**

#### Používejte s rozvahou

Radary a funkce s nimi související jsou pouze nadstavbou dodržování zásad bezpečné jízdy. Neomezují ani nenahrazují povinnost řidiče se plně věnovat řízení a soustředit na bezpečné ovládání vozidla.

## Zóna rozpoznávání a zorné pole

S každým radarem na vozidle je spojena konkrétní zóna rozpoznávání. Každá taková zóna je omezena zorným polem radaru a jeho dosahem.

Objekty v zorném poli blokují jiné případné překážky za nimi. Čím blíže je objekt k radaru, tím větší zorné pole je objektem zablokováno.

- V případě zablokování radaru se může snižovat účinnost funkcí s ním spojených, případně tyto funkce nemusejí reagovat správně.
- Rozpozná-li vozidlo, že je radar něčím zablokovan, může konkrétní funkce vypnout.
- Před radary nebo do jejich blízkosti nic nepokládejte ani neupevňujte. Jmenovitě pak různé samolepky, polepy karoserie nebo lepicí pásy.
- Poškození laku v místě před radarem může ovlivnit jeho fungování. V případě poškození v blízkosti radarů se obraťte na servisní místo.<sup>[1]</sup>
- Nezapomínejte, že radary nesmí být blokovány ani žádnými prvky příslušenství, dodatečnou výbavou nebo nákladem upevněným vně vozidla.
- Radaru může ve výhledu bránit i přívěs, nosič jízdních kol nebo jiné vybavení upevněné na tažném zařízení. V takových případech mohou být některé funkce radaru neúčinné.
- Radary citlivě reagují na nahromadění nečistot, ledu či sněhu v místě před nimi. Nečistoty mají vliv na rádiové vlny a mohou negativně ovlivnit schopnost radaru rozpoznávat předměty. Vozidlo nemusí pokaždé poznat, že jsou radary něčím zablokovány. Pokud takovou situaci rozpozná, informuje řidiče oznámením na displeji. Doporučujeme však radary pravidelně kontrolovat, udržovat je v čistotě a dbát na to, aby nic neblokovalo jejich zorné pole.

### **Varování**

#### Pravidelné čištění

Kamery, senzory a radary na vozidle je nutné pravidelně čistit a odstraňovat případné nálepky, předměty, nečistoty či jiné překážky bránící ve fungování těchto prvků. V opačném případě by některé funkce vozidla mohly reagovat nesprávně, se zpožděním, případně se zcela deaktivovat.

## Další podmínky a omezení

Na radary vašeho vozidla mohou mít rušivý dopad jiné radary, které mohou též snižovat jejich účinnost.

[1] Volvo doporučuje veškeré servisní zásahy a opravy řešit prostřednictvím autorizovaných servisů Volvo.

### 10.2.4. Funkce rozpoznávání parkovacích senzorů a její omezení

Vozidlo pomocí senzorů rozpoznává předměty a jejich vzdálenost od vozidla. Sensory mají poměrně krátký dosah a používají se při pomalém manévrování na úzkých místech, například při parkování.

Parkovací senzory rozpoznávají přítomnost blízkých překážek pomocí zvukových vln. Fungují tak, že generují ultrazvukové impulzy, které se od případné překážky nebo bariéry odrazí zpět k senzoru. Vozidlo tak dokáže určit vzdálenost od překážek v příslušném směru rozpoznávání.

Informace z těchto senzorů jsou k dispozici pouze za nízkých rychlostí jízdy. Informace o vzdálenosti se ukazují tehdy, když je na displeji zobrazení pro parkování.

#### **Důležité**

##### Používejte s rozvahou

Parkovací senzory a funkce s nimi související jsou pouze nadstavbou dodržování zásad bezpečné jízdy. Tato funkce neomezuje ani nenahrazuje povinnost řidiče věnovat pozornost okolí vozidla a soustředit se na jeho bezpečné ovládání.

## Rozsah detekce

Parkovací senzory jsou zpravidla umístěny ve spodní části nárazníku.

- Překážky uchycené na předmětech mimo oblast detekce nemusí vozidlo vůbec rozpoznat. Může se jednat například o různé zavěšené předměty nebo překážky vyčnívající vysoko nad místem uchycení, jako jsou některé bariéry či brány.

## Zablokování senzorů

Parkovací senzory mohou být v některých případech blokovány, kdy funkce rozpoznávání vzdálenosti a překážek bude omezena, případně zcela znemožněna. Abyste předešli zablokování senzorů a věděli, z jakých důvodů by mohly být nedostupné, věnujte pozornost následujícím:

- V případě zablokování senzoru se může snižovat účinnost funkcí s ním spojených, případně tyto funkce nemusejí reagovat správně.
- Nespolehlivé rozpoznávání může být způsobeno hustým deštěm nebo sněžením. Funkce využívající parkovací senzory pak mohou být nedostupné.
- Rozpozná-li vozidlo, že je senzor něčím zablokován, může konkrétní funkce vypnout.
- Před senzory nebo do jejich blízkosti nic nepokládejte ani neupevňujte. Jmenovitě pak různé samolepky, polepy karoserie nebo lepicí pásy.

Obsah této příručky představuje stav uživatelské příručky v době tisku a v budoucích případech nemusí být zcela platný. Další informace naleznete na první straně, kde je uvedena kompletní poznámka o vyloučení odpovědnosti.

- Schopnosti senzorů mohou být ovlivněny poškozením karoserie v jejich okolí. V případě poškození v oblasti senzorů se obraťte na servisní místo.<sup>[1]</sup>
- Nezapomínejte, že senzory nesmí být blokovány ani žádnými prvky příslušenství, dodatečnou výbavou nebo nákladem upevněným vně vozidla.
- Senzorům může ve výhledu bránit i přívěs, nosič jízdních kol nebo jiné vybavení upevněné na tažném zařízení. V takových mohou být některé funkce závisející na schopnostech detekce nedostupné.
- Parkovací senzory citlivě reagují na nahromadění nečistot, ledu či sněhu v místě před senzorem. Schopnosti senzorů rozpoznávat překážky jsou pak omezené. Vozidlo není pokaždé schopno poznat, že jsou parkovací senzory něčím zablokovány. Pokud takovou situaci rozpozná, informuje řidiče oznámením na displeji. Přesto však doporučujeme místa upevnění senzorů pravidelně kontrolovat a dbát na to, aby tento prostor byl čistý a senzory nic neblokovalo.



#### Varování

#### Pravidelné čištění

Kamery, senzory a radary na vozidle je nutné pravidelně čistit a odstraňovat případné nálepky, předměty, nečistoty či jiné překážky bránící ve fungování těchto prvků. V opačném případě by některé funkce vozidla mohly reagovat nesprávně, se zpožděním, případně se zcela deaktivovat.

<sup>[1]</sup> Volvo doporučuje veškeré servisní zásahy a opravy řešit prostřednictvím autorizovaných servisů Volvo.

## 10.3. Detekce chování řidiče

Vozidlo průběžně sleduje některé známky chování řidiče. Tyto informace jsou důležité pro různé systémy na podporu řízení.

Systém detekce chování řidiče umožňuje ověřit, zda jsou splněny konkrétní podmínky pro řízení a používání vybraných funkcí. Kamera umístěná ve zpětném zrcátku nepřetržitě sleduje chování řidiče, aniž by jej zaznamenávala. Informace získávané tímto systémem následně využívá několik funkcí systému na podporu řízení.

Vozidlo sleduje vybrané aspekty řidičova chování, jako například:

- postavení hlavy a těla,
- pohyby očí a zaměření,
- známky únavy nebo vyčerpanosti.

Důležitou funkcí systému sledování je i průběžná kontrola, zda má řidič za jízdy obě ruce na volantu.

## Poznámka

### Systém vyhodnocování řidičova chování

Vozidlo kromě sledování řidičovy pozornosti vyhodnocuje i některé další aspekty řízení. Například zda jsou během jízdy zavřené dveře a zapnuty bezpečnostní pásy. Systém spojuje několik druhů informací s cílem co nejpřesněji vyhodnotit, jak se řidič soustředí, jakou věnuje pozornost řízení a jakým způsobem se chová.

Na základě různých informací systému pro vyhodnocování řidičova chování lze určit, nakolik se řidič na řízení soustředí. To se týká i sledování dopravy a okolí, resp. řidičovy pozornosti a bdělosti. Systém detekce může zobrazovat oznámení na displeji řidiče.

## Související vlastnosti a funkce

Systém pro vyhodnocování řidičova chování průběžně řidiče sleduje a rozhoduje, zda ovládá vozidlo bezpečně. Je-li systém něčím zablokovan, případně zaznamená zneužití ze strany řidiče, dokáže aktivovat odezvu prostřednictvím několika dalších funkcí vozidla.

Systém pro vyhodnocování řidičova chování má dopad například na tyto funkce:

<b>Upozornění na nepozornost a rozptylování řidiče</b>	Dokáže upozorňovat na vaši únavu, nepozornost nebo nedostatek soustředění.
<b>Asistent pro nouzové zastavení vozidla</b>	Za situací, kdy řidič není schopen v jízdě pokračovat, může vozidlo kontrolovaně zastavit, aby se omezilo riziko nehody.
<b>Pilot Assist</b>	Pokud vozidlo vyhodnotí, že se nesoustředíte nebo nereagujete na výzvy držet volant oběma rukama, může se asistent řízení funkce Pilot Assist deaktivovat.

## Podmínky a omezení

Systém pro vyhodnocování řidičova chování využívá kameru zabudovanou ve vozidle. Jakkoli je tento systém pokročilý, schopnosti kamer závisejí na dobrém výhledu, což může ovlivnit fungování celého systému. Doporučujeme si v samostatné části této příručky přečíst o podmínkách a omezeních kamer vašeho vozidla, abyste měli povědomí o jejich dopadech na funkce, které jsou na rozpoznávání pomocí kamer postaveny.

- Funkce pro sledování pozornosti vyžaduje ničím nerušený výhled na obličej řidiče.
  - Ve výhledu na řidiče mohou bránit nevhodně uložené předměty nebo prach a nečistoty na objektivu kamery. Prostor kolem kamery je nutné udržovat čistý a uklizený.
  - Funkci pro sledování pozornosti může ve výhledu na část obličeje (například očí) bránit i nošení některých oděvů či doplňků.
- Nečistoty před kamerou mohou ovlivňovat její rozpoznávací schopnosti.
- Schopnosti vozidla vyhodnocovat váš způsob jízdy a manévrování se mohou odvíjet od různých okolností. To má následně vliv na to, jak vozidlo dokáže rozpoznat příznaky nesoustředěnosti nebo únavy řidiče.
  - Funkce napomáhající se správným postavením vozidla v jízdním pruhu někdy dokáží vykompenzovat způsob řízení, který by jinak ukazoval na nedostatečné soustředění řidiče. Oproti řízení bez asistence je pak těžší rozpoznat, že se řidič dostatečně nesoustředí.
  - Příznaky nedostatečného soustředění však mohou být způsobeny i vnějšími podmínkami, jako například silnými závany větru nebo nerovnostmi na vozovce. To může potenciálně vyvolat upozornění navzdory tomu, že se řidič za volantem plně soustředí.

### **Důležité**

#### Dopady na systém

Kameru ničím nezakrývejte. Kamera může být zcela nebo částečně zakryta předměty zavěšenými nebo umístěnými na zpětném zrcátku. Na částečné či úplné zakrytí výhledu kamer vás vozidlo může upozornit zprávou na displeji řidiče.

Systém pro vyhodnocování řidičova chování se nikdy nepokoušejte záměrně obelstít. Systém je určen k tomu, aby dohlížel nad bezpečností vaší jízdy. Omezíte-li schopnost systému rozpoznávat nebezpečné situace, omezíte tím i vlastní schopnost za takových situací bezpečně zasáhnout.

## 10.4. Bezpečnostní zásahy a varování

Vozidlo je vybaveno některými systémy, které pomáhají předcházet dopravním nehodám, ať již přímo nebo nepřímo. Když vaše vozidlo rozpozná nebezpečnou dopravní situaci, může zasáhnout tak, že řidiče upozorní nebo provede potřebný úhybný manévr.

Bezpečné řízení začíná správnými uživatelskými návyky. Případné nehodě pomáhá vozidlo zabránit i tak, že když rozpozná situaci vyžadující vaši okamžitou pozornost nebo zásah, ihned vás na to upozorní. Kromě samotného upozorňování může vozidlo aktivně zasahovat do řízení i brzdění ve snaze vyhnout se nehodě, nebo alespoň zmírnit její následky.

Příklady funkcí navržených s cílem upozorňovat řidiče a provádět různé zásahy do řízení:

- upozorňování na nebezpečí srážek a zmírnění jejich následků,
- upozorňování na odstup,
- asistent pro udržování v jízdním pruhu,
- informace o slepém úhlu,
- oznámení ohledně pozornosti a bdělosti řidiče<sup>[1]</sup>,
- upozorňování na křižující dopravu za vozidlem při couvání<sup>[2]</sup>,
- automatické brzdění při couvání<sup>[3]</sup>,
- Systém Connected Safety

### **Tip**

#### Co to jsou bezpečnostní zásahy?

Bezpečnostní zásahy jsou reakce vozidla v situacích, ve kterých zjistí vysoké nebo bezprostředně hrozící riziko srážky. Varováním lze upozornit řidiče na nebezpečí, aby mohl podniknout kroky, ale v závislosti na situaci může do řízení nebo brzdění v nouzi zasáhnout i vozidlo. Některé druhy varování a zásahů jsou povoleny za všech situací, zatímco jiné jsou součástí funkcí, které si můžete přizpůsobit, či dokonce zapnout a vypnout.

## Bezpečnostní zásahy ve snaze předejít nehodě

Když vozidlo rozpozná riziko nehody, jeho reakce bude záviset na stupni naléhavosti. Dokáže rozpoznávat různé objekty, jako například chodce, cyklisty a vozidla, které se k vám blíží nebo nacházejí v cestě. To, v jakém předstihu a jak účinně tyto objekty

vozidlo rozpoznává, závisí na mnoha okolnostech. Některé situace schopnosti vozidla přesahují, a proto je klíčové dodržovat zásady bezpečné jízdy.

Když vozidlo zaznamená, že riziko nehody dále roste, výstrahy mohou rychle eskalovat v automatický úhybný manévr. Vyskytne-li se hrozba zcela nečekaně, vozidlo může úhybný manévr provést okamžitě.

<b>Varování před nehodou</b>	Když vozidlo rozpozná riziko nehody, v první fázi řidiče na tuto skutečnost upozorní. Vozidlo vás může varovat oznámením, výstražným zvukem nebo impulzy do brzdového pedálu.
<b>Zásahy prostřednictvím brzd</b>	Pokud vozidlo vyhodnotí, že je nutné zareagovat okamžitě, může začít brzdít nezávisle na vůli řidiče. Souběžně s tím může zasáhnout i do systému řízení. Intenzita brzdění při takovém zásahu závisí na konkrétní situaci. Při náhlém výskytu překážky těsně před vozidlem může vozidlo začít brzdít naplno, zatímco za jiných situací stačí k odvrácení nehody brzdit jen slabě.
<b>Zásahy prostřednictvím volantu</b>	Pokud vozidlo vyhodnotí, že je nutné zareagovat okamžitě, může zasáhnout do systému řízení nezávisle na vůli řidiče. Souběžně s tím může začít brzdít.

Zprávy o provedených bezpečnostních zásazích se zobrazují na displeji řidiče.

### Poznámka

#### Zrušení zásahů vozidla do řízení a brzdění

- Zásahy vozidla do řízení může řidič kdykoli zrušit svým záměrným jednáním.
- Chcete-li zrušit zásah do brzdění, musíte pevně sešlápnout akcelerační pedál. Za určitou mezí brzdění aktivované vozidlem zrušíte.

#### Zvýšení odezvy při úhybných manévrech

Za určitých podmínek může vozidlo zvýšit odezvu řízení<sup>[4]</sup>, například když rozpozná, že jste náhle vybočili, abyste se vyhnuli překážce před vámi. Můžete to vnímat jako dočasně zvýšenou odezvu a schopnost manévrovat. V takových chvílích se také objeví oznámení na displeji řidiče.

#### Znalost schopností vozidla

Vozidlo vás svými nečekanými bezpečnostními zásahy za určitých situací může překvapit. Přes všechny výhody z hlediska bezpečnosti by takové reakce vozidla mohly být nepříjemné. Nepříjemným pocitům v důsledku bezpečnostních zásahů nejlépe předejdete tím, že se s možnými reakcemi vozidla seznámíte předem. Vždy si přečtete oznámení, které po zásahu vozidla následuje, abyste věděli, proč vozidlo právě takto zareagovalo.

#### Snížení množství zásahů a upozornění

Množství bezpečnostních zásahů a upozornění závisí na jízdních podmínkách a vašem stylu jízdy. Některé kombinace faktorů by mohly vyvolat reakce, které budete vnímat jako zbytečné nebo příliš citlivé. Obecně nejúčinnějším způsobem, jak snížit množství upozornění a zásahů, je odpovědná jízda. Přizpůsobte rychlost stavu vozovky a udržujte bezpečnou vzdálenost od ostatních vozidel. Některé funkce můžete také v nastavení vypnout.

## Vyvážení nutnosti reakce

Když vozidlo naznačí, vede nebo provádí nějaký jízdní manévr, považuje se to za reakci. Většina funkcí systému na podporu řízení má určitý soubor možných reakcí. Například reakcí je automatické brzdění, které má zabránit srážce s vozidlem, které před vámi začne náhle brzdít. Funkce, které vás upozorňují a provádějí bezpečnostní zásahy, mají omezit zbytečné reakce.

Pro každou reakci vozidla je nastaven vlastní soubor podmínek. Tyto podmínky mohou souviset s dopravní situací, stavem vozidla a řidiče a s informacemi, které zjistily systémy rozpoznávání ve vozidle. Aby vozidlo zareagovalo, musí být splněny

všechny požadované podmínky, a vozidlo musí mít téměř stoprocentní jistotu, že reakce je nutná. V průběhu situace vozidlo neustále vyhodnocuje podmínky a potřebu reakce. Pokud potřeba reakce nebo podmínky nejsou jisté, vozidlo nezareaguje.

Pokud potenciálně nebezpečnou situaci může bez problémů vyřešit sám řidič, je reakce řidiče upřednostněna. Vozidlo může reakci zpozdit nebo nemusí vůbec zareagovat v situacích, kdy máte příležitost ji vyřešit klidným manévrem. To pomáhá omezit zbytečná upozornění a bezpečnostní zásahy. Nejpravděpodobnější nebezpečí, která vozidlo zjistí, vyřeší sám řidič menším zásahem dostatečně dlouho před nutností úhybného manévru v tísni. Ve většině případů je vnímáte jako rutinní kroky, které jsou součástí běžné jízdy.

### **Důležité**

#### Vždy řešte nebezpečí při jízdě

Vozidlo může kompenzovat některé, ne však všechny případy, kdy nemůžete nebo nedokážete reagovat na nebezpečí při jízdě. Jedná se o situace, ve kterých účinná reakce přesahuje schopnosti vozidla, a o situace, v nichž se očekává, že na potenciální nebezpečí odpoví sám řidič. Při jízdě se musíte stále soustředit a dávat pozor, abyste byli schopni reagovat na nebezpečí stejně jako ve vozidle, které nemá systém na podporu řízení.

## Podmínky a omezení

### **Varování**

Nespoléhejte se pouze na zásahy vozidla, které nikdy nemohou nahradit dodržování zásad bezpečné jízdy. Věnujte bezpečnosti řízení stejnou pozornost, jako kdyby vozidlo žádnou takovou funkci nedisponovalo.

Varování a zásahy ze strany vozidla nelze za všech situací zaručit. Vozidlo není schopno zohlednit veškeré jízdní a dopravní podmínky, druhy počasí a stavy vozovky. Situace, kdy vozidlo není schopno riziko rozpoznat a reagovat na něj, mohou být způsobeny okolnostmi, kterých si sami nemusíte všimnout nebo je předvídat.

Schopnost vozidla reagovat na nebezpečí se v závislosti na mnoha faktorech různí. Ty často spadají do některé z následujících kategorií:

- rychlost a pohyb vozidla,
- velikost, tvar, rychlost a pohyb objektů nebo účastníků silničního provozu v okolí vozidla,
- podmínky prostředí,
- stav dopravní infrastruktury,
- složitost dopravní situace.

Jak příklad můžeme uvést:

- Ostré zatáčky mohou způsobit, že detekce bude méně konzistentní. Vozidlo nemusí být schopno rozpoznat nebezpečí, které se objeví náhle za ostrou zatáčkou.
- Účinnost zásahů může snížit nízká trakce, například na mokré nebo zledovatělé vozovce.
- Podmínky a omezení, která mají dopad na detekci překážek, mohou způsobit, že vozidlo nebude schopno rozpoznat potenciální nebezpečí. Omezení rozpoznávání překážek jsou podrobně popsána v samostatném oddílu příručky, který se věnuje tomu, jak vozidlo detekuje okolí a dopravu.
- Vozidlo nebude automaticky brzdit, pokud jedete rovně vpřed krokem nebo ještě pomaleji. To má zabránit nechtěnému brzdění při manévrování v úzkých prostorech.

## **Důležité**

### Obecná omezení

Ve vozidle schopném aktivně zasahovat se můžete cítit bezpečněji, a máte k tomu dobrý důvod, avšak stále je důležité řídit co nejbezpečněji a nejzodpovědněji. Schopnosti vozidla jsou vždy limitovány různými technickými okolnostmi a omezeními, jakož i stavem vozidla a prostředím, kde se vozidlo pohybuje.

### Schopnosti rozpoznávání

Schopnosti vozidla sledovat okolí využívají různé funkce, které následně aktivují výstrahy a zasahují do řízení. Doporučujeme přečíst si samostatný oddíl o schopnostech vozidla rozpoznávat dopravu a okolí, abyste měli lepší povědomí o omezeních těchto funkcí. Najdete zde přehledný popis fungování důležitých funkcí, jako například kamer a radarů, včetně jejich schopností a omezení.

### Reakční časy

Za příznivých podmínek dokáže vozidlo odhalit některá nebezpečí a reagovat na ně, někdy dokonce rychleji než samotný řidič. Tyto schopnosti však nejsou zárukou včasného zásahu, protože vozidlo nedokáže odhalit všechna možná nebezpečí, na které by bylo vhodné reagovat.

### Dostupnost reakcí

Všechny druhy reakcí vozidla mají nastaven vlastní soubor podmínek, které definují, kdy se tyto reakce mohou objevit. To znamená, že se dostupné reakce během jízdy neustále mění. Některé podmínky jsou striktně dané, jako je přesné rychlostní rozmezí, situace nebo to, zda má řidič zapnutý bezpečnostní pás. Jiné podmínky nemají tak přesné mezní hodnoty, které závisejí na kombinaci faktorů. V důsledku toho si nemůžete být jisti, zda nebo jak vozidlo v dané situaci zareaguje, ale můžete ze zkušenosti očekávat nějakou konkrétní reakci.

### Přečtěte si vše o používaných funkcích

O funkcích na podporu řízení doporučujeme přečíst si všechny informace dříve, než je začnete používat. Je důležité mít povědomí o jejich schopnostech i omezeních.

### Používejte bezpečnostní pás

Systém nouzového brzdění může zasahovat i v situacích, kdy řidič není připoután bezpečnostním pásem. U nepřípoutaných cestujících se výrazně zvyšuje riziko zranění při prudkém brzdění. Vždy používejte bezpečnostní pás a dbejte na to, aby jej používali i všichni spolujezdci.

### Povinnosti řidiče

Funkce zajišťující zásahy a varování jsou pouze nadstavbou dodržování zásad bezpečné jízdy. Neomezují ani nenahrazují povinnost řidiče se plně věnovat řízení a soustředit na bezpečné ovládání vozidla. Je nezbytné přečíst si oddíl věnovaný odpovědnosti řidiče, abyste znali příslušná omezení bezpečnostních zásahů a varování. V případě nejasností nebo dalších dotazů se obraťte na prodejce Volvo.

[1] systém Driver Alert,

[2] funkce Cross Traffic Alert (CTA),

[3] zadní automatická brzda (RAB),

[4] Odezva řízení se zvyšuje, tj. volant klade menší odpor při zatáčení, a vozidlo současně posiluje účinek brzdění.

## 10.4.1. Upozornění na nebezpečí srážky a zmírnění následků

Vaše vozidlo vysílá varování, která mají snížit riziko srážky. Nelze-li srážce předejít, lze pomoci snížit její následky včasným varováním a reakcí.

Varování před srážkou zahrnují:

- Varování před čelním střetem
- Upozorňování na vozidla křížící váš jízdní pruh
- Varování před nárazem do vozidla zezadu

### Poznámka

#### Bezpečnostní zásahy

Hrozí-li bezprostřední riziko srážky, vozidlo může aktivně zasáhnout ve snaze předejít srážce nebo zmírnit její následky, a to i bez varování předem. V takových případech se varování budou zobrazovat přímo během zásahu vozidla.

### Varování

Nikdy se nespolehejte pouze na varování před nehodou nebo aktivní zásahy vozidla, které v žádném případě nenahrazují dodržování zásad bezpečné jízdy. Věnujte bezpečnosti řízení stejnou pozornost, jako kdyby vozidlo žádnou takovou funkci nedisponovalo.

## Varování před čelním střetem

Pokud se přiblížíte na příliš krátkou vzdálenost od vozidla před vámi, může se aktivovat varování před čelním střetem. Rozpozná-li vozidlo riziko nehody, které si žádá vaši okamžitou pozornost, reaguje na to výstrahou.

Způsob varování před čelním střetem ovlivňuje situace a míra naléhavosti. Výstrahy se mohou zobrazovat na head-up displeji. Dále můžete zaznamenat varovný zvuk a pulzování brzdového pedálu.

Vozidlo dále může na head-up displeji varovat před příliš malým odstupem, abyste vždy dodržovali bezpečný odstup od vpředu jedoucích vozidel.

## Upozorňování na vozidla křížící váš jízdní pruh

Tato funkce dokáže varovat před náhlým přejetím jiného vozidla do vašeho pruhu, například když se jiné vozidlo náhle zařadí z vedlejšího pruhu těsně před vás. Tato varování mohou spouštět i jiná vozidla ve vedlejších pruzích v případě, že nečekaně vybočují nebo se chovají nepředvídatelně. Za takových situací vás vozidlo varuje pomocí zpráv na displeji řidiče.

## Varování před nárazem do vozidla zezadu

Pokud vaše vozidlo rozpozná situaci s vysokým rizikem nárazu do vozidla zezadu, může rozblikat zadní světla, aby upozornilo řidiče jedoucí za vámi. Funkce varování před nárazem do vozidla zezadu se automaticky aktivuje při náhlém zpomalení<sup>[1]</sup>, například v důsledku velmi prudkého brzdění. Varování se dále může aktivovat v situaci, kdy vaše vozidlo rozpozná jiný vůz rychle se

blížíci zezadu. Tehdy se varování aktivuje i v případě, že sami nezpomalujete. Funkce varování se může aktivovat u jedoucího i stojícího vozidla, avšak pouze v případě, že vaše vozidlo rozpoznává dostatečně vysoké riziko nehody.

V situacích způsobujících varování před nárazem do vozidla zezadu může vozidlo z bezpečnostních důvodů aktivně dotáhnout váš bezpečnostní pás. Pokud vaše vozidlo stojí na místě a nevyhnutelně hrozí náraz zezadu, systém dále preventivně aktivuje silné brzdění.

#### Poznámka

##### Odezva vozidla při nehodě

Nelze-li nehodě zabránit, může vozidlo různými způsoby ochránit posádku a snížit nebezpečí pro okolní vozidla. O těchto funkcích si můžete přečíst v oddíle věnovaném bezpečnosti v této příručce.

<sup>[1]</sup> Rychlost zpomalování musí překročit určitou prahovou hodnotu.

## 10.4.1.1. Upozorňování na odstup vozidla

Funkce upozorňování na odstup pomáhá zachovávat bezpečný odstup od vpředu jedoucích vozidel.

V situacích, kdy je časový odstup od vozidla jedoucího vpředu nižší než doporučená hodnota, se na head-up displeji mohou zobrazovat upozornění na příliš malý odstup. Systém tak napomáhá zamezit jízdě příliš blízko za vozidlem před vámi.

#### Varování

Nespoléhejte se na samotnou funkci upozorňování na odstup, protože ta nikdy nemůže nahradit dodržování zásad bezpečné jízdy. Věnujte bezpečnosti řízení stejnou pozornost, jako kdyby vozidlo žádnou takovou funkci nedisponovalo.

### Podmínky a omezení

- Funkce upozorňování na odstup je aktivní až po překročení rychlosti 30 km/h (20 mph) a dokáže reagovat pouze na vozidla jedoucí stejným směrem před vámi. Při couvání není tato funkce k dispozici.
  - Pro vozidla přijíždějící v protisměru, pomalu jedoucí vozidla nebo vozidla stojící na místě nejsou žádné informace o odstupu k dispozici.
- Funkce upozorňování na odstup používá k rozpoznávání přední radar. Doporučujeme přečíst si samostatnou část této příručky o omezeních funkce rozpoznávání pomocí radaru.
- Za extrémně vysokých jízdních rychlostí se upozornění na odstup mohou kvůli omezenému rozsahu detekce předního radaru zobrazovat až s určitým zpožděním.
- Pokud v práci předního radaru brání nějaká překážka, funkce upozornění na odstup je automaticky vypnuta.

### **Poznámka**

Správnou činnost funkce upozornění na odstup dále někdy může komplikovat silné sluneční záření, odlesky nebo vysoce kontrastní osvětlení. K tomu může dojít i v případě, že máte nasazeny sluneční brýle, protože upozornění se zobrazují pomocí světelné signalizace na head-up displeji.

## 10.4.2. Zásahy a varování při couvání s vozidlem

Vozidlo je vybaveno speciálními funkcemi, které dokáží zasáhnout a zabránit nehodě při pomalém couvání, například během parkování.

### Způsoby detekce

Objekty a překážky v dráze couvání rozpoznává vozidlo několika způsoby. Když vozidlo rozpozná překážku, může reagovat výstrahou nebo zasáhnout brzděním.

**Parkovací senzory** Tyto senzory jsou schopny při pomalém couvání rozpoznat některé překážky nacházející se bezprostředně za vozidlem.

**Zadní radar** Zadní radary jsou schopny při couvání s vozidlem rozpoznat jiné dopravní prostředky přijíždějící z boku do dráhy couvání.

**Rozpoznávání kamerou** Některé funkce mohou k rozpoznávání překážek při couvání využívat detekci pomocí kamery.

### **Důležité**

Uvedené způsoby detekce mají konkrétní omezení a nemusí za všech situací rozpoznat všechny překážky. Přečtěte si v této příručce samostatné oddíly věnované podmínkám a omezením.

Při couvání se mohou v zobrazení pro parkování zobrazovat určité informace ze systémů rozpoznávání.

### Funkce pro upozorňování a zásahy

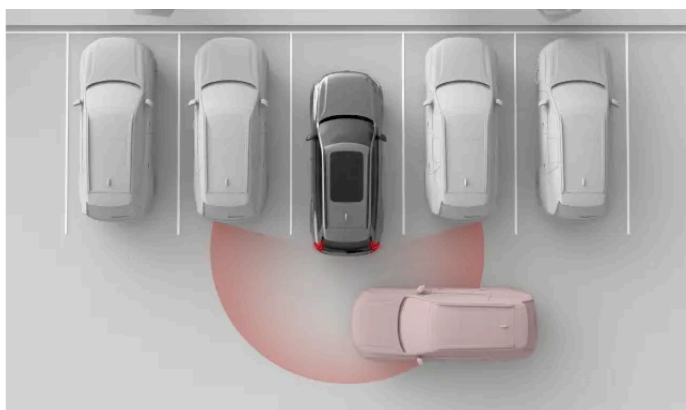

Následující funkce pomáhají správně zareagovat v případech, kdy vozidlo při couvání rozpozná riziko nehody.

**Varování před jinými dopravními prostředky projíždějícími napříč za vozidlem<sup>[1]</sup>**

Když vozidlo při couvání rozpozná, že se z boku blíží jiný dopravní prostředek, zobrazí se výstraha a ozve zvukové upozornění.

**automatické brzdění při couvání<sup>[2]</sup>,**

Vozidlo dokáže automaticky brzdit, aby zabránilo nehodě při couvání. Může tak zabrzdit v situacích, kdy rozpozná překážku nebo jiné dopravní prostředky projíždějící za vozidlem.

Obsah této příručky představuje stav uživatelské příručky v době tisku a v budoucích případech nemusí být zcela platný. Další informace naleznete na první straně, kde je uvedena kompletní poznámka o vyloučení odpovědnosti.



Tip

### Dočasná deaktivace

Zvukové výstrahy parkovacího asistenta a automatickou brzdu při couvání můžete dočasně vypnout, například pokud jsou zásahy příliš časté nebo obtěžující. Vozidlo může například příliš často brzdit nebo varovat při couvání ve vysoké trávě nebo manévrování na úzkých místech.



Důležité

### Používejte s rozvahou

Výstrahy a zásahy vozidla při couvání jsou nadstavbou dodržování zásad bezpečné jízdy. Neomezuje ani nenahrazuje povinnost řidiče se plně věnovat řízení a soustředit na bezpečné ovládání vozidla.

### Věnujte pozornost okolí

Řidič musí vždy dávat pozor na to, co se děje kolem něho, a musí si být jist, že může s vozidlem manévrovat.

### Závislost na rychlosti

Automatická brzda pro couvání je k dispozici při couvání rychlostmi do 10 km/h (6 mph); funkce Cross Traffic Alert je k dispozici při couvání rychlostmi do 15 km/h (9 mph).

### Podmínky rozpoznávání

Rozpoznávání dopravy nebo překážek za vozidlem závisí na schopnostech zadních radarových jednotek a parkovacích senzorů. Doporučujeme přečíst si samostatný oddíl o omezeních funkce rozpoznávání pomocí radaru.

Když vozidlo deaktivuje zadní radary nebo parkovací senzory, automaticky se vypne i funkce Cross Traffic Alert a zadní automatická brzda. K tomu dojde po připojení přívěsu k vozidlu. Pokud na tažné zařízení upevníte příslušenství bez elektrického připojení, vozidlo zadní radary ponechá aktivní, ale příslušenství jim může překážet ve výhledu.

[1] Cross Traffic Alert (CTA)

[2] zadní automatická brzda (RAB).

## 10.4.2.1. Varování před vozidly projíždějícími napříč za vámi

Vozidlo vás může upozorňovat na jiné dopravní prostředky projíždějící za vámi během vašeho couvání. Tato funkce je označována Cross Traffic Alert (CTA).

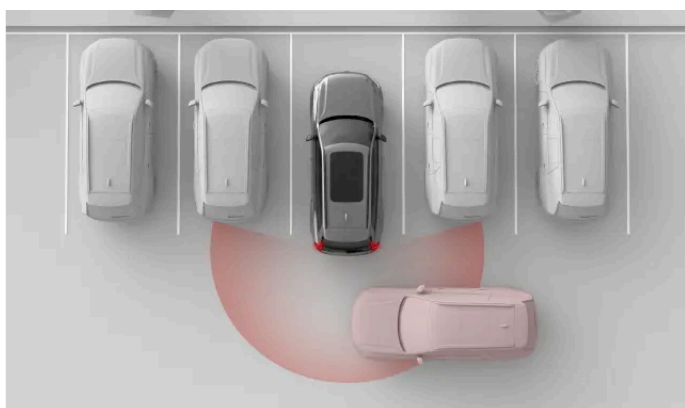

Vozidlo dokáže rozpoznat automobil projíždějící napříč za vámi, například při couvání ven z parkovacího místa. Může vás tak varovat, abyste zpomalili nebo zabrzdili.

Upozorňování na projíždějící dopravní prostředky za vozidlem funguje pouze za situací, kdy je zařazen zpětný chod (R) nebo vozidlo couvá na neutrál (N). K rozpoznávání jiných dopravních prostředků se používají zadní radarové jednotky. Když tato funkce rozpozná jiné jedoucí vozidlo, na středovém displeji se zobrazí výstraha společně se zvukovým upozorněním.

Tato funkce má rozpoznávat především větší jedoucí vozidla, například automobily. Za příznivých podmínek dokáže upozorňovat i na menší pohybující se objekty, jako například cyklisty a chodce.

#### **Důležité**

##### Povinnosti řidiče

Funkce upozorňování na provoz napříč za vozidlem je pouze nadstavbou zásad bezpečné jízdy. Neomezuje ani nenahrazuje povinnost řidiče se plně věnovat řízení a soustředit na bezpečné ovládání vozidla.

#### **Poznámka**

##### Automatické brzdění před projíždějícími vozidly

Je-li povoleno automatické brzdění<sup>[1]</sup>, vozidlo může zasáhnout i brzděním, aby při rozpoznání objektů jedoucích napříč za vozidlem předešlo hrozcí nehodě, nebo alespoň zmírnilo její následky. Automatické brzdění lze zapnout nebo vypnout na středovém displeji.

## Zóny rozpoznávání

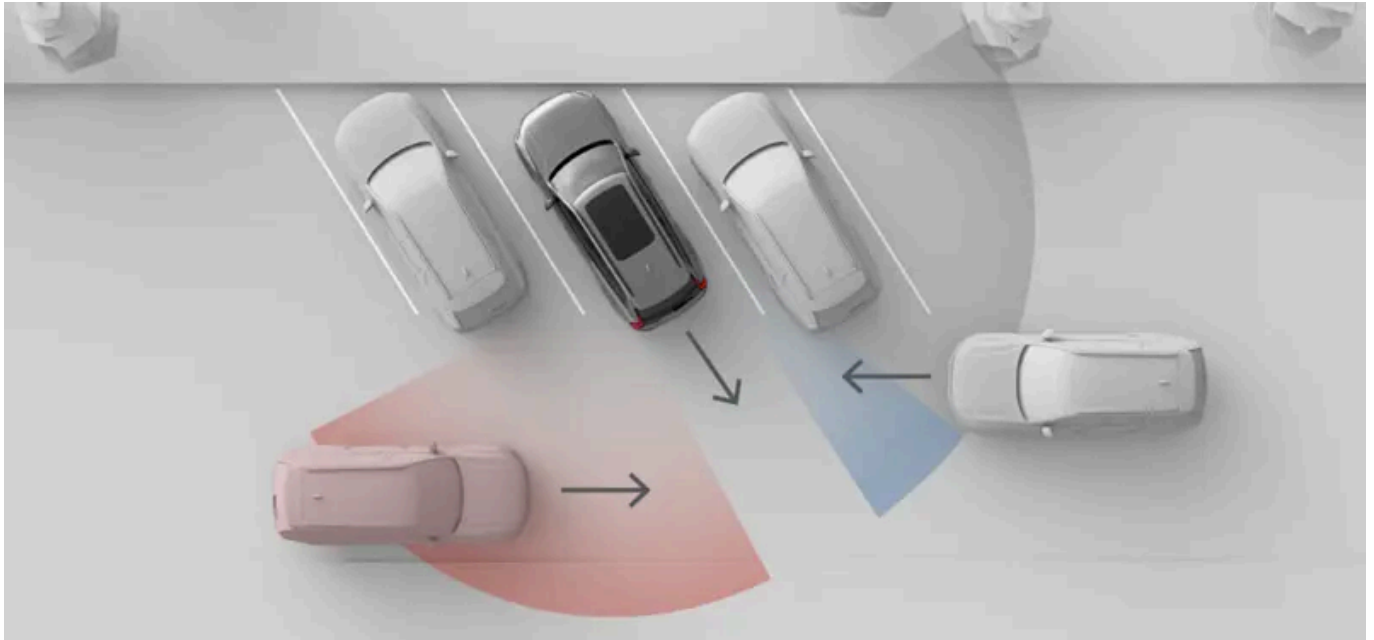

Obrázek ukazuje, že schopnosti vozidla rozpoznávat jiné prostředky a dopravní situace mohou být omezeny okolními překážkami, jako například zaparkovanými automobily. Pokud se žádné překážky nevyskytují, zóny účinného rozpoznávání jsou po obou stranách stejné.

### **i** Poznámka

#### Couvání ven z parkovacího místa

Zorné pole rohových radarů na zádi vozu může být u zaparkovaného vozidla blokováno, a rozpoznávání projíždějících vozidel tak nemusí být spolehlivé. K tomu může dojít v situaci, kdy jsou rohy vašeho zaparkovaného vozidla zakryty vedlejšími vozy či jinými překážkami. Tento efekt je obzvláště citelný na šikmých parkovacích místech. Když však z parkovacího místa začnete couvat ven, zorné pole radarů se postupně rozšiřuje, a tedy i zlepšuje schopnost rozpoznávání. Riziko prodlevy nebo nefunkčnosti rozpoznávání snížíte tím, že z parkovacího místa budete couvat pomalu.

## Podmínky a omezení

- Výstrahy fungují pouze při pomalém couvání rychlostí do 15 km/h (9 mph).
- Když vozidlo deaktivuje zadní radary, tato funkce se automaticky vypne. K tomu dojde po připojení přívěsu k vozidlu. Pokud na tažné zařízení upevníte příslušenství bez elektrického připojení, vozidlo zadní radary ponechá aktivní, ale příslušenství jim může překážet ve výhledu.
- Rozpoznávání dopravy za vozidlem závisí na schopnostech zadních radarových jednotek. Doporučujeme přečíst si samostatný oddíl o omezeních funkce rozpoznávání pomocí radaru.

<sup>[1]</sup> zadní automatická brzda (RAB).

## 10.4.2.2. Deaktivace automatického brzdění při couvání

Zadní automatickou brzdu můžete v zobrazení pro parkování dočasně deaktivovat.

Obsah této příručky představuje stav uživatelské příručky v době tisku a v budoucích případech nemusí být zcela platný. Další informace naleznete na první straně, kde je uvedena kompletní poznámka o vyloučení odpovědnosti.

Deaktivací zadní automatické brzdy zabráníte tomu, aby vozidlo samo brzdilo při couvání. Zadní automatická brzda se deaktivuje pouze dočasně. Před další jízdou se tato funkce opět standardně zapne.

**! Důležité**

### Změna nastavení systému na podporu řízení

Ujistěte se, že víte, jak změna nastavení ovlivní chování vozidla. Je to zejména důležité u funkcí, které ovlivňují míru asistence vozidla.

1. V zobrazení pro parkování klepněte na tlačítko zadní automatické brzdy



- > Funkce automatického brzdění při couvání je dočasně vypnuta.

## 10.4.3. asistent pro udržování v jízdním pruhu,

Asistent pro udržování v jízdním pruhu pomáhá bránit nechtěnému opuštění jízdního pruhu za vysoké rychlosti jízdy, kdy reaguje varováním a zásahy do řízení.

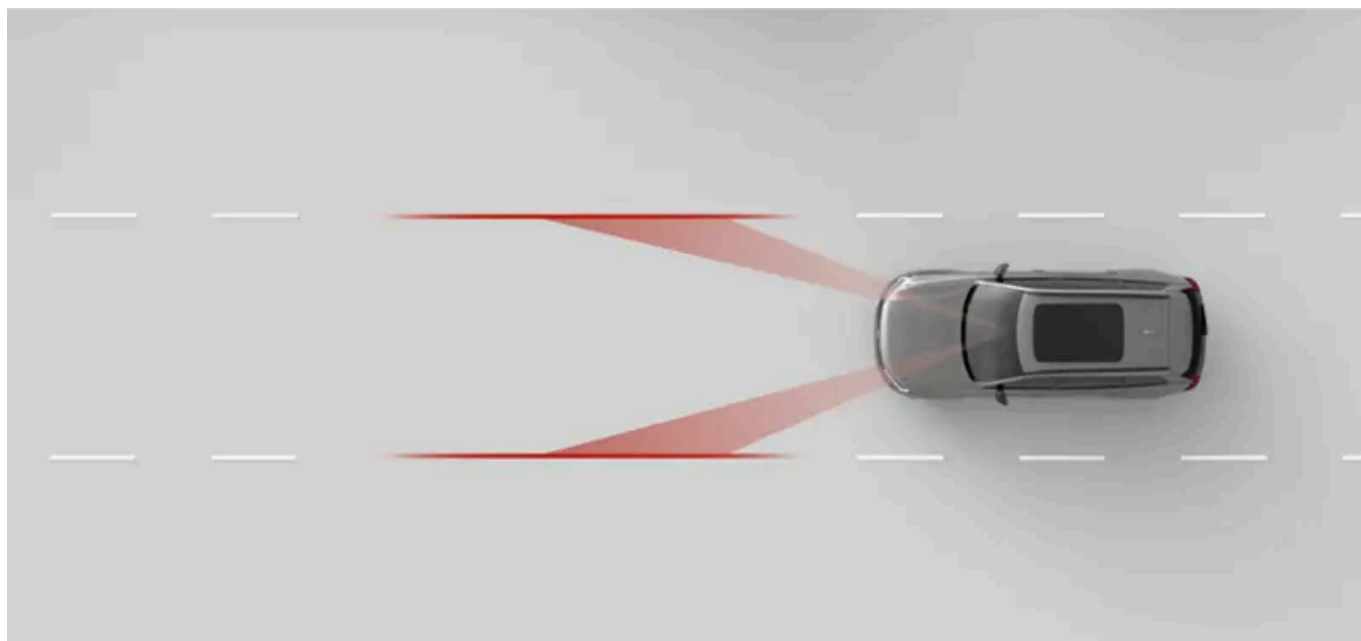

Je-li povolen asistent pro udržování v jízdním pruhu a hrozí riziko vyjetí z pruhu, vozidlo vás na to může upozornit a vyzvat k větší pozornosti při řízení. Také může aktivně zasahovat do řízení. Asistent pro udržování v jízdním pruhu pomocí přední kamery rozpoznává vodorovné dopravní značení a sleduje polohu vašeho vozidla v příslušném pruhu.

### **Varování**

Varování asistenta pro udržování v jízdním pruhu a jeho zásahy jsou pouze nadstavbou dodržování zásad bezpečné jízdy. Neomezuje ani nenahrazuje povinnost řidiče se plně věnovat řízení a soustředit na bezpečné ovládání vozidla. Věnujte řízení stejnou pozornost, jako kdyby vozidlo žádnou bezpečnostní funkci nedisponovalo.

## Hlavní podmínky asistenta pro udržování v jízdním pruhu

Asistent pro udržování v jízdním pruhu funguje pouze za splnění několika podmínek. Zde jsou ty nejdůležitější:

- Musíte jet rychlostí 65-200 km/h (40-125 mph).
- Pruh na vozovce musejí být natolik čitelné, aby je kamera vozidla rozpoznala.
- Jízdní pruh musí být dostatečně široký. V příliš úzkých pruzích není dostatečná mezera mezi vozidlem a značením na vozovce.
- Musíte neustále držet ruce na volantu a aktivně vozidlo řídit.

### **Důležité**

**Vozidlo nepřestávejte řídit**

Během jízdy volant nikdy nepouštějte. Neignorujte požadavky vozidla nabádající k aktivnímu řízení a věnujte plnou pozornost silničnímu provozu.

## Typy zásahů asistenta pro udržování v jízdním pruhu

Pokud se chystáte přejet vodorovné značení daného jízdního pruhu, vozidlo vás může varovat nebo zasáhnout těmito způsoby:

**Zásah do řízení**

Vozidlo se pokusí zatočit zpět do původního jízdního pruhu.

**Varování před opuštěním jízdního pruhu** Vozidlo vás upozorní vibracemi volantu.

### **Poznámka**

**Používání směrových ukazatelů**

Pokud při přeježdění z pruhu do pruhu použijete směrové ukazatele, vozidlo předpokládá, že takový manévr je úmyslný.

**Řezání zatáček**

Asistent pro udržování v jízdním pruhu vás v ostrých zatáčkách může nechat krátce přejet pruh.

**Ruce na volantu**

Asistent pro udržování v jízdním pruhu vyžaduje, abyste obě ruce drželi na volantu. Vozidlo neustále sleduje, zda tomu tak je. Když vozidlo rozpozná, že nemáte ruce delší dobu na volantu, může vás upozornit zvukovým signálem a zprávou na displeji řidiče.

**Zásahy z bezpečnostních důvodů jsou vždy aktivní**

Někdy může vozidlo svými zásahy do řízení bránit v nebezpečném vyjetí z pruhu i přesto, že jste asistenta pro udržování v jízdním pruhu v nastaveních vypnuli.

## Symbole a informace na displeji

Varování asistenta pro udržování v jízdním pruhu se zobrazují na displeji řidiče.



Asistent pro udržování v jízdním pruhu je aktivní. Bílé čáry v tomto symbolu udávají, které značení na vozovce vozidlo rozpoznává.



Tento symbol se zobrazuje v případě, že jedete příliš blízko čáry jízdního pruhu. Tento symbol se zrcadlí i během varování pro pravou stranu.



Tento symbol značí, že asistent pro udržování v jízdním pruhu byl v nastaveních vypnut nebo je dočasně nedostupný.



Tento symbol se zobrazí při poruše funkce pro udržování v jízdním pruhu. To znamená, že funkce pro udržování v jízdním pruhu i bezpečnostní zásahy zamezující opuštění jízdního pruhu jsou vypnuty.

## Podmínky a omezení dopravního značení

Podmínkou fungování asistenta pro udržování v jízdním pruhu je viditelné a zřetelné vodorovné dopravní značení. Vozidlo pruhy rozpoznává pomocí přední kamery. Tento způsob rozpoznávání vyžaduje, aby ve výhledu kamery nic nepřekáželo a byly splněny příslušné podmínky pro vizuální rozpoznávání. Doporučujeme si v samostatné části této příručky přečíst o podmínkách a omezeních kamer vašeho vozidla, abyste měli povědomí o jejich dopadech na funkce, které jsou na rozpoznávání pomocí kamer postaveny.

Schopnosti rozpoznávání mohou záviset na celkovém vzhledu, stavu a uspořádání pruhů na vozovce:

- V úsecích, kde se jízdní pruhy rozdělují nebo spojují, může být rozpoznávání pruhů dočasně znemožněno.
- Nestandardní nebo neobvyklé uspořádání jízdních pruhů nemusí být vozidlo schopno správně určit. Například v úsecích, kde právě probíhají práce na silnici nebo je odkláněna doprava, mohou být jízdní pruhy vyznačeny rozporuplně nebo nejednoznačně.
- Starší pruhy na vozovce nemusí být vozidlo schopno správně rozpoznat, například jsou-li pruhy opotřebené, deformované nebo vybledlé.
- Za pruhy na vozovce může vozidlo omylem považovat i jiné okraje nebo čáry, jako například obrubníky, obrysy opravovaných kusů asfaltu, hrazení nebo stíny s ostrými okraji.
- Značení jízdních pruhů musí být dostatečně osvětleno, aby je vozidlo dokázalo rozpoznat. Po setmění musí být pruhy osvětleny prostřednictvím světlometů vozidla nebo pouličního osvětlení.

---

## 10.4.3.1. Nastavení asistenta pro udržování v jízdním pruhu

Asistenta pro udržování v jízdním pruhu můžete povolit, nastavit nebo zakázat v nastaveních vozidla.

Je-li asistent pro udržování v jízdním pruhu povolen, vozidlo vás může upozorňovat na nechtěné vybočování z daného pruhu, případně může samo zasahovat do řízení. Dále můžete nastavit způsob odezvy vozidla na vyjždění z jízdního pruhu.

Dostupná nastavení:

<b>Vibrace</b>	Pojedete-li příliš blízko značení jízdního pruhu na vozovce (nebo jej přejedete), volant bude vibrovat.
<b>Řízení a vibrace</b>	Pojedete-li příliš blízko značení jízdního pruhu na vozovce (nebo jej přejedete), začne vibrovat volant a vozidlo se bude snažit navést vás zpět do původního jízdního pruhu.

Pokud by zásahy asistenta pro udržování v jízdním pruhu byly příliš časté, můžete jej dočasně zakázat. To se může hodit například v situacích, kdy je značení na vozovce nejasné či vybledlé, a varování vozidla by tak mohla být zbytečně častá.

Asistent pro udržování v jízdním pruhu se vypíná pouze dočasně, protože při další jízdě se toto nastavení opět automaticky zapne.

### **Důležité**

#### Změna nastavení systému na podporu řízení

Vždy byste měli vědět, jak se změna nastavení projeví v chování vozidla. Je to zejména důležité u funkcí, které ovlivňují míru asistence vozidla.

1. Stiskněte symbol vozidla  ve spodním pruhu a otevřete **Nastavení**.
2. Klepněte na **Jízda** → **Bezpečnostní asistence** → **Systém udržení vozidla v jízdním pruhu**.
3. Asistenta pro udržování v jízdním pruhu nyní zapněte nebo vypněte.
4. Po zapnutí asistenta pro udržování v jízdním pruhu můžete upravit, jak bude vozidlo na vyjždění z pruhu reagovat.

## 10.4.4. Informace o slepém úhlu

Informace o slepém úhlu zlepšují přehled o vozidlech, která se nacházejí nebo blíží ke slepým úhlům výhledu. Po rozpoznání vozidla se aktivuje světelná kontrolka v příslušném zpětném zrcátku.

Výstrahy systému pro sledování slepých úhlů vás upozorňují na vozidla jedoucí po stranách, abyste přejetím do jiného pruhu nezpůsobili nehodu. Výstrahou je zpravidla rozsvícení kontrolky ve vnějším zpětném zrcátku na straně nebezpečí. Systém používá radary na zádi vozidla k rozpoznávání jiných vozidel ve vedlejších pruzích.

Výstrahy před nebezpečím ve slepém úhlu výhledu se mohou aktivovat například v těchto situacích:

- Když vás předjíždí jiné vozidlo.
  - V některých případech se výstrahy mohou objevit ještě předtím, než se druhé vozidlo do slepého úhlu výhledu dostane. K tomu dochází v situacích, kdy vás jiné vozidlo rychle dojíždí ve vedlejší pruhu.
- Když předjíždíte jiné vozidlo.

Za všech situací zůstává výstraha aktivní tak dlouho, dokud je po straně detekováno jiné vozidlo.

Pokud byste během výstrahy dali znamení v úmyslu přejet do druhého pruhu, výstraha se ještě zesílí.

## Výstrahy ve vnějších zpětných zrcátkách



Když systém rozpozná, že se ve slepém úhlu výhledu vyskytuje jiné vozidlo, případně se k tomuto místu blíží, ve vnějším zpětném zrcátku se rozsvítí upozornění.

## Oblasti rozpoznávání

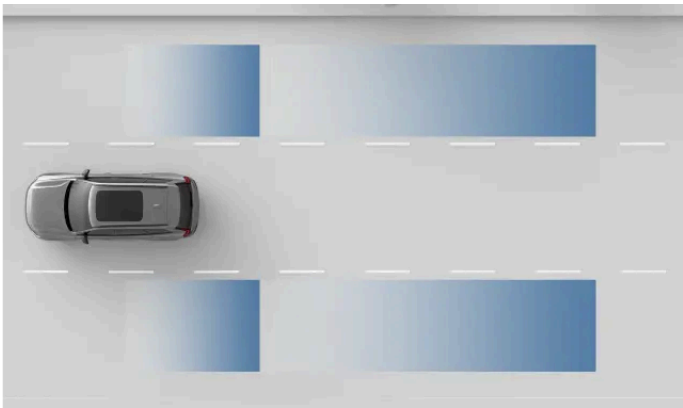

Oblasti rozpoznávání pomocí radaru

### ! Důležité

Oblasti rozpoznávání se nemusejí s vašimi slepými úhly dokonale krýt. Nezapomeňte si správně upravit polohu při řízení, abyste měli co nejlepší přehled o okolní dopravě.

## Podmínky a omezení

- Poskytování informací o slepých úhlech je aktivní za rychlostí nad 12 km/h (7 mph). Při couvání tato funkce není k dispozici.
- Při předjíždění jiných vozidel nesmí rozdíl mezi rychlostí vašeho vozidla a ostatních vozidel přesahovat 15 km/h (9 mph). V opačném případě se výstrahy neaktivují.
- Funkce upozorňování na slepé úhly výhledu je závislá na rozpoznávání zadními radary. Doporučujeme přečíst si samostatnou část této příručky o omezeních funkce rozpoznávání pomocí radarů.
- Pokud zadním radarům něco brání ve výhledu, například připojený přívěs nebo upevněný nosič jízdních kol, upozorňování na vozidla ve slepých úhlech je automaticky deaktivováno.

 **Důležité**

### Povinnosti řidiče

Upozorňování na vozidla ve slepých úhlech výhledu je pouze nadstavbou dodržování zásad bezpečné jízdy. Neomezuje ani nenahrazuje povinnost řidiče se plně věnovat řízení a soustředit na bezpečné ovládání vozidla.

Pokud vozidlo na slepé úhly neupozorňuje, neznamená to automaticky, že je přejíždění do druhého pruhu bezpečné. Jde pouze o jednu z mnoha informací, které řidič k posouzení dalšího postupu potřebuje.

## 10.4.5. Systém Driver Alert

Vozidlo v průběhu jízdy vyhodnocuje vaše chování a pokud usoudí, že se dostatečně nesoustředíte, upozorní vás na to. Nedostatek soustředění může být způsoben nepozorností nebo únavou.

Pokud vozidlo vyhodnotí, že se dostatečně nesoustředíte, upozorní vás na to zvukem a zobrazením zprávy.

Vaše soustředění vozidlo průběžně vyhodnocuje různými způsoby.

**Sledování pozornosti** Na co zaměřujete svoji pozornost vozidlo určuje pomocí kamery, která sleduje vaši tvář a pohyby očí.

**Manévrování** Ukazatelem nesoustředění může být způsob, jakým vozidlo ovládáte. Příkladem je vybočování z jízdního pruhu bez důvodu.

### Systém upozorňování na nepozornost při řízení

Kamera vestavěná v kabině vozidla neustále sleduje vaši koncentraci při řízení. Pokud vozidlo vyhodnotí, že nedáváte pozor nebo jste rozptýlováni, může vás upozornit pomocí zvukového upozornění a zpráv na displeji řidiče.



Upozornění na nepozornost při řízení jsou ve výchozím nastavení zapnutá pro každý nový jízdní cyklus a lze je dočasně vypnout v nastavení nebo pomocí rychlých ovládacích prvků.

### Upozorňování na únavu nebo ospalost řidiče

Vaše vozidlo dále sleduje aspekty související s vaším řízením. Existují určité projevy, například časté vybočování z jízdního pruhu, které mohou být známkou únavy nebo ospalosti řidiče.

Pokud vozidlo rozpozná známky únavy nebo ospalosti, upozorní vás na to zvukem a zprávou na displeji řidiče. Pokud byste zprávu ignorovali a nadále se chovali podobným způsobem, varování systému se zesílí. Tato upozornění nelze vypnout.





### Varování

#### Důležitost odpočinku při řízení

Každé upozornění na možnou únavu byste měli brát zcela vážně, neboť unavený řidič si často svého stavu není vědom. Pokud se cítíte unaveni nebo vás vozidlo na možnou únavu upozorňuje, co nejdříve na vhodném místě zastavte a odpočiňte si. Vždy si na trase naplánujte pravidelné přestávky a vyjíždějte odpočatí.

Řízení ve stavu únavy je podobné řízení pod vlivem alkoholu.

## Podmínky a omezení

Upozornění na nepozornost při řízení se aktivují, když rychlost vozidla překročí 20 km/h (12 mph).

Upozorňování na únavu nebo ospalost řidiče se nejprve zapne při překročení rychlosti jízdy 65 km/h (40 mph) a zůstává aktivní, dokud jedete rychlostí alespoň 60 km/h (37 mph).

- Funkce pro sledování pozornosti vyžaduje ničím nerušený výhled na obličej řidiče.
  - Ve výhledu na řidiče mohou bránit nevhodně uložené předměty nebo prach a nečistoty na objektivu kamery. Prostor kolem kamery je nutné udržovat čistý a uklizený.
  - Funkci pro sledování pozornosti může ve výhledu na část obličeje (například očí) bránit i nošení některých oděvů či doplňků.
- Schopnosti vozidla vyhodnocovat váš způsob jízdy a manévrování se mohou odvíjet od různých okolností. To má následně vliv na to, jak vozidlo dokáže rozpoznat příznaky nesoustředěnosti nebo únavy řidiče.
  - Funkce napomáhající se správným postavením vozidla v jízdním pruhu někdy dokáží vykompenzovat způsob řízení, který by jinak ukazoval na nedostatečné soustředění řidiče. Oproti řízení bez asistence je pak těžší rozpoznat, že se řidič dostatečně nesoustředí.
  - Příznaky nedostatečného soustředění však mohou být způsobeny i vnějšími podmínkami, jako například silnými závany větru nebo nerovnostmi na vozovce. To může potenciálně vyvolat upozornění navzdory tomu, že se řidič za volantem plně soustředí.

Podmínky a omezení kamer, radarů a systému pro vyhodnocování řidičova chování popisujeme v samostatné části této příručky. Doporučujeme si tyto informace přečíst, abyste byli seznámeni s dopady na funkce, které se na tyto systémy spoléhají.



### Důležité

#### Povinnosti řidiče

Funkce upozorňování na nedostatečné soustředění řidiče je pouze nadstavbou k dodržování zásad bezpečné jízdy. Za plnou koncentraci za volantem vždy nese odpovědnost sám řidič.

## 10.4.5.1. Vypnutí oznámení systému upozorňování na nepozornost při řízení

V nastaveních a rychlých ovládacích prvcích můžete povolit nebo dočasně vypnout upozorňování na nepozornost při řízení.

Oznámení systému upozorňování na nepozornost při řízení se vypínají pouze dočasně a při další jízdě se opět automaticky aktivují.

Funkci upozorňování na nepozornost nebo únavu řidiče nelze vypnout.

#### **Varování**

##### Důležitost odpočinku při řízení

Každé upozornění na možnou únavu byste měli brát zcela vážně, neboť unavený řidič si často svého stavu není vědom. Pokud se cítíte unaveni nebo vás vozidlo na možnou únavu upozorňuje, co nejdříve na vhodném místě zastavte a odpočiňte si. Vždy si na trase naplánujte pravidelné přestávky a vyjíždějte odpočatí.

Řízení ve stavu únavy je podobné řízení pod vlivem alkoholu.

#### **Poznámka**

##### Povinnosti řidiče

Funkce upozorňování na nedostatečné soustředění řidiče je pouze nadstavbou k dodržování zásad bezpečné jízdy. Nijak řidiče nezbavuje odpovědnosti neustále vyhodnocovat míru vlastní únavy nebo schopnost plně se soustředit na bezpečné ovládání vozidla.

#### **Tip**

##### Rychlý přístup

Tlačítko pro zapnutí nebo vypnutí upozornění na nepozornost řidiče je také k dispozici v rychlých ovládacích prvcích na středovém displeji. Díky tomu můžete rychle spravovat upozornění na nepozornost při řízení, aniž byste museli přecházet do nastavení.

1. Stiskněte symbol vozidla  ve spodním pruhu a otevřete **Nastavení**.
2. Klepněte na **Jízda** → **Bezpečnostní asistence** → **Výstraha v případě nepozornosti**.
3. Zapněte nebo vypněte oznámení systému upozorňování na nepozornost při řízení.

## 10.4.6. Připojená bezpečnost

Vaše vozidlo dokáže komunikovat s ostatními vozidly v provozu, abyste byli informováni o dopravních zácpách nebo nehodách na trase a dokázali se jim vyhnout. Tuto funkci označujeme „připojená bezpečnost“ (connected safety)

Vaše vozidlo si může přes internet vyměňovat s ostatními vozidly informace o dopravních nehodách, kluzké vozovce nebo jiných situacích, kdy došlo k aktivaci výstražných světel.

Připojenou bezpečnost můžete aktivovat a deaktivovat v nastaveních ochrany soukromí.

### **Varování**

Nespoléhejte se pouze na varování funkce připojené bezpečnosti, která nikdy nemůže nahradit dodržování zásad bezpečné jízdy. Věnujte bezpečnosti řízení stejnou pozornost, jako kdyby vozidlo žádnou takovou funkci nedisponovalo.

## Varování připojené bezpečnosti

Podle charakteru informací, které vaše vozidlo od ostatních účastníků silničního provozu dostává, se na displeji řidiče může zobrazit jeden z těchto dvou symbolů:



U vozidla na trase před vámi byla zapnuta výstražná světla.



Na trase před vámi byla zaznamenána kluzká vozovka.

### **Tip**

Varování funkce připojené bezpečnosti se mohou zobrazovat i na head-up displeji.

## Podmínky a omezení

Funkce připojené bezpečnosti je založena na komunikaci mezi vaším vozidlem a ostatními vozidly na trase. Tato komunikace závisí na řadě podmínek, jako například:

- Připojená bezpečnost musí být v nastaveních povolena.
- Funkcí připojené bezpečnosti musejí disponovat i ostatní vozidla na trase.
- Předmětná vozidla musejí být připojena k internetu. V případě špatného nebo nefunkčního internetového připojení se tato funkce může deaktivovat, dokud se připojení nezlepší.
- Vozovka, po které jedete, je v databázi Volvo Cars.

### **Poznámka**

V případě kluzké vozovky se varování přes připojenou bezpečnost nemusí nutně objevit, protože vozidla nejsou pokaždé schopna kluzký povrch vozovky rozpoznat. Za známku kluzké vozovky je často považována snížená adheze mezi pneumatikami a povrchem vozovky. Manévry za podmínek zhoršené adheze, jako jsou drobné korekce volantem, brzdění nebo zrychlování, jsou jen zřídka rozpoznány jako kluzký povrch vozovky. Vozidlo tak při podobných manévrech vůbec nemusí rozpoznat, že je povrch kluzký.

## 10.4.6.1. Zapnutí systému Connected Safety

Obsah této příručky představuje stav uživatelské příručky v době tisku a v budoucích případech nemusí být zcela platný. Další informace naleznete na první straně, kde je uvedena kompletní poznámka o vyloučení odpovědnosti.

System Connected Safety můžete zapnout nebo vypnout v nastaveních vozidla.

System Connected Safety upozorňuje na nestandardní situace na trase, například když jiné vozidlo zapne výstražná světla nebo je zaznamenán kluzký povrch vozovky. Tato funkce je založena na internetové komunikaci s jinými účastníky silničního provozu.

 **Důležité**

### Změna nastavení systému na podporu řízení

Ujistěte se, že víte, jak změna nastavení ovlivní chování vozidla. Je to zejména důležité u funkcí, které ovlivňují míru asistence vozidla.

Pokud jste přihlášení k profilu hosta, musíte nejprve přepnout na profil majitele nebo profil řidiče. Stiskněte symbol vozidla  ve spodním pruhu a otevřete **Nastavení**. Přejděte na **Profily** a vyberte svůj profil.

1. Stiskněte symbol vozidla  ve spodním pruhu a otevřete **Nastavení**.
2. Přejděte na **Soukromí** → **Volvo privacy settings** → **Connected safety**.
3. Zapněte nebo vypněte systém Connected Safety.

## 10.4.7. Oznámení připravenosti k jízdě

Během stání v dopravní koloně vás vozidlo může upozornit vždy, když se vozidlo před vámi dá do pohybu. Tuto funkci zapnete nebo vypnete v nastaveních.

Když vaše vozidlo rozpozná, že se kolona před vámi rozjela, upozorní vás zvukem a zprávou na displeji řidiče.

Pokud vozidlo detekuje chodce nebo cyklisty ve vaší těsné blízkosti, oznámení připravenosti k jízdě se nemusí aktivovat.

 **Varování**

Oznámení neznamená, že je jízda bezpečná, pouze informuje o rozjetí dopravní kolony. Za rozhodnutí o tom, zda je další jízda bezpečná, vždy nese odpovědnost sám řidič.

## Podmínky a omezení

System oznamování připravenosti k jízdě spoléhá na rozpoznávání kamerou a radarem. Kamery a radary používané systémem oznamování mají určitá omezení s dopadem na detekční schopnosti tohoto systému. Doporučujeme si v příručce prostudovat samostatně části o podmínkách a omezeních detekce pomocí kamer a radarů, abyste věděli o jejich dopadech na související funkce.

## 10.4.7.1. Povolení oznámení připravenosti k jízdě

Oznámení připravenosti k jízdě můžete povolit nebo zakázat v nastaveních vozidla.

Během stání v dopravní koloně vás vozidlo může upozornit vždy, když se vozidlo před vámi dá do pohybu. Tuto funkci můžete povolit nebo zakázat v nastaveních vozidla.

### **Varování**

Upozornění neznamená, že je jízda bezpečná, pouze informuje o rozjetí dopravní kolony. Za rozhodnutí o tom, zda je další jízda bezpečná, vždy nese odpovědnost sám řidič.

1. Stiskněte symbol vozidla  ve spodním pruhu a otevřete **Nastavení**.
2. Klepněte na **Jízda** → **Bezpečnostní asistence** → **Upozornění na možnost pokračovat v jízdě**.
3. Povolte nebo zakažte oznámení.

## 10.5. Systémy na podporu řízení

Systémy na podporu řízení využívají schopnosti vozidla sledovat okolí, čímž přispívají k vyšší bezpečnosti jízdy a usnadňují řízení jako takové.

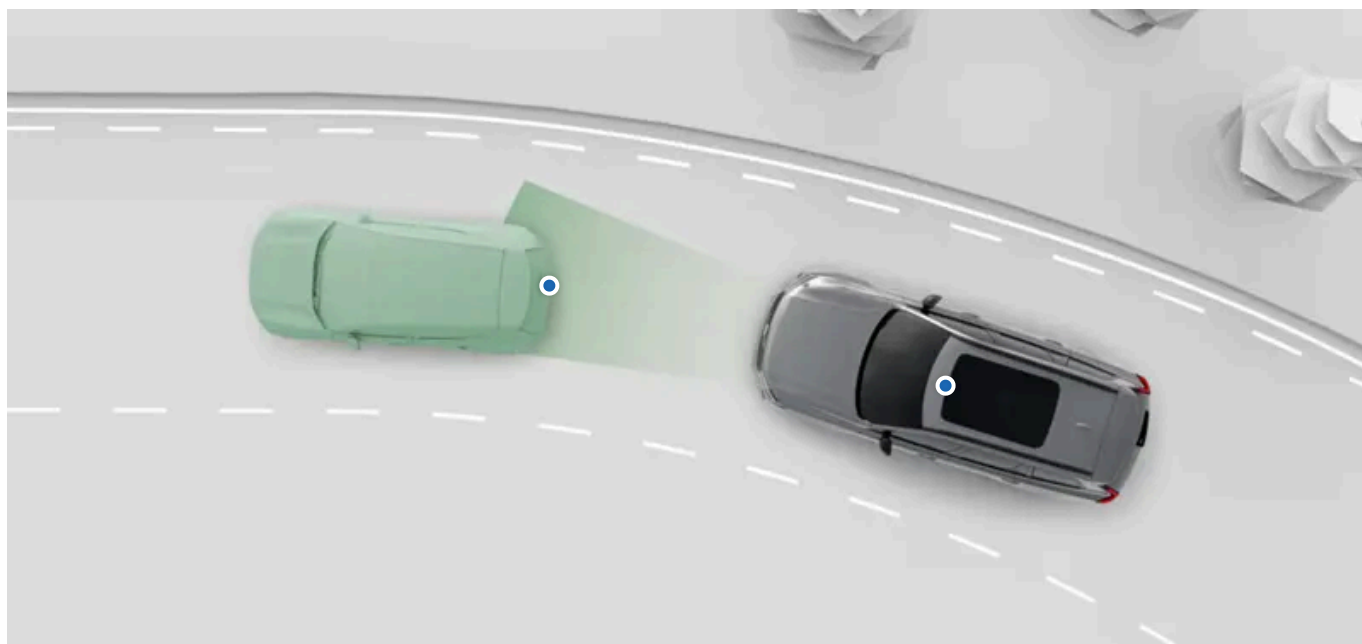

Podpora řízení může mít různé podoby a lišit se může i její úroveň. Vozidlo může aktivně pomáhat s různými úkony řízení a poskytovat informační podporu pro lepší rozhodování řidiče.

Řadu funkcí na podporu řízení můžete zapnout, vypnout nebo přizpůsobit v nastaveních vozidla.

<b>Pilot Assist</b>	Tato funkce pomáhá s různými úkony řízení, jako je ovládání volantu nebo sledování rychlosti. Chování systému Pilot Assist si můžete upravit v nastaveních vozidla.
<b>Dopravní značky a odezva na překračování rychlosti</b>	Vozidlo je vybaveno několika funkcemi, které pomáhají sledovat aktuální rychlostní omezení a předcházet neúmyslnému překračování rychlosti. Jedná se například o systém detekce dopravního značení, který upozorňuje na rychlostní omezení, nebo různé způsoby odezvy vozidla s cílem zabránit překračování maximální povolené rychlosti. Tyto funkce si můžete přizpůsobit v nastaveních vozidla.



Tip

### Bezpečnostní zásahy a varování

Mnohé systémy na podporu řízení byly navrženy ke zvýšení pohodlí i bezpečnosti řízení. Funkcím, jejichž účelem jsou především bezpečnostní zásahy a varování, je věnován samostatný oddíl této příručky.

### Parkování s asistentem

O funkcích parkování s asistentem pojednává samostatný oddíl této příručky.



Důležité

### Požadované znalosti a odpovědnost řidiče

Cílem funkcí na podporu řízení je zvyšovat bezpečnost a zároveň řízení usnadnit, avšak tyto funkce nezabavují řidiče odpovědnosti ovládat vozidlo co nejbezpečněji. Před použitím jakékoli z těchto funkcí si přečtěte všechny odpovídající informace. Tento oddíl příručky o odpovědnosti řidiče je nezbytné si přečíst proto, abyste měli povědomí o schopnostech a omezeních funkcí na podporu řízení.

V případě nejasností nebo dalších dotazů se obračte na autorizované servisní pracoviště Volvo.

### Schopnosti rozpoznávání

Schopnosti vozidla sledovat okolí se využívají různými funkcemi na podporu řízení. Doporučujeme přečíst si samostatný oddíl o schopnostech vozidla rozpoznávat dopravu a okolí, abyste měli lepší povědomí o omezeních těchto funkcí. Najdete zde přehledný popis fungování důležitých funkcí, jako například kamer a radarů, včetně jejich schopností a omezení.

## 10.5.1. Dopravní značky a odezva na překračování rychlosti

Vozidlo je vybaveno několika funkcemi, které pomáhají sledovat aktuální rychlostní omezení a předcházet neúmyslnému překračování rychlosti.

S dodržováním maximální povolené rychlosti vozidlo pomáhá tím, že na displeji řidiče zobrazuje aktuální rychlostní omezení. Dále vás může upozornit pokaždé, když rychlostní omezení překročíte.

<b>informace systému detekce dopravního značení,</b>	Vozidlo dokáže rozpoznávat dopravní značky a zobrazovat příslušné informace, jako například rychlostní omezení.
<b>Upozorňování na rychlostní omezení</b>	Inteligentní asistent rychlosti <sup>[1]</sup> může na překročení rychlostního omezení reagovat zvukovým upozorněním nebo úpravou odezvy akcelérátoru.
<b>Zvuk nově platného rychlostního omezení</b>	Když vozidlo rozpozná, že došlo ke změně rychlostního omezení, ozve se zvukové upozornění.

Obsah této příručky představuje stav uživatelské příručky v době tisku a v budoucích případech nemusí být zcela platný. Další informace naleznete na první straně, kde je uvedena kompletní poznámka o vyloučení odpovědnosti.

### **Důležité**

Informace a funkce upozorňování na rychlost jsou pouze pomocným prostředkem nad rámec zásad bezpečné jízdy. Neomezuje ani nenahrazuje povinnost řidiče se plně věnovat řízení a soustředit na bezpečné ovládání vozidla. Za sledování rychlostních omezení a dodržování zákonem povolené a bezpečné rychlosti vždy odpovídá řidič.

<sup>[1]</sup> ISA

## 10.5.1.1. Upozorňování na rychlostní omezení

Funkce upozorňování na rychlostní omezení pomáhá zamezit nechtěnému překračování povolené rychlosti.

Inteligentní asistent rychlosti <sup>[1]</sup> vás může upozorňovat na překračování rychlostních omezení.



Symbol ISA uvidíte na displeji řidiče, když překročíte rychlost a když funkci povolíte nebo vypnete.

Odezvu na překračování rychlosti můžete upravit v nastaveních. K dispozici jsou tyto volby:

**Pedál** Potlačuje odezvu akcelérátoru při překročení rychlostního omezení. Když vozidlo rozpozná nové nižší rychlostní omezení, ISA dále může vaše vozidlo zpomalit v souladu s tímto omezením.

**Zvuk** Při překročení rychlostního omezení se ozve zvuk.

Spolu s nastavenou odezvou na překročení rychlosti může ISA upozornit vizuálně na displeji řidiče. Při překročení rychlostního omezení začne na displeji blikat symbol dopravní značky s aktuální maximální povolenou rychlostí.

### **Tip**

**Překlenutí odezvy pedálu se systémem ISA**

Pokud je odezva při překročení rychlosti nastavena na **Pedál**, můžete tuto funkci libovolně překlenout silnějším sešlápnutím akcelérátoru.

**Rychlé zpřístupnění během jízdy**

Inteligentní asistent rychlosti lze po zbytek cesty dočasně vypnout tlačítkem ISA ◀ na volantu. Jím ho můžete rychle zapínat nebo vypínat.

**i** Poznámka

### Inteligentní asistent rychlosti ve vašem vozidle

Vaše vozidlo splňuje nařízení Evropské unie o používání inteligentních asistentů rychlosti. Smyslem tohoto nařízení je zvýšit cestovní bezpečnost povinným používáním funkcí, které pomáhají zabránit překračování maximální povolené rychlosti. Požadavky uvedeného nařízení se částečně promítly do způsobu upozorňování na rychlostní omezení a zobrazování dopravních značek ve vašem vozidle.

## Podmínky a omezení

Funkce upozorňování na rychlostní omezení sleduje povolenou rychlost pomocí systému detekce dopravního značení. Pokud by informace o rychlostních omezeních nebyly z nějakého důvodu k dispozici, žádná upozornění se neaktivují.

**!** Důležité

### Povinnosti řidiče

Upozornění na rychlostní omezení jsou pouze nadstavbou zásad bezpečné jízdy. Neomezuje ani nenahrazuje povinnost řidiče se plně věnovat řízení a soustředit na bezpečné ovládání vozidla. Za sledování rychlostních omezení a dodržování zákonem povolené a bezpečné rychlosti vždy odpovídá řidič.

[1] ISA

## 10.5.1.1. Vypnutí inteligentního asistenta rychlosti

Funkci upozorňování na rychlostní omezení, zajišťovanou inteligentním asistentem rychlosti<sup>[1]</sup>, můžete dočasně vypnout až do konce jízdy.

Funkci upozorňující na překročení rychlostního omezení můžete vypnout. Na začátku další jízdy se však opět automaticky zapne. Vypnutím systému detekce dopravního značení se vypne i funkce upozorňování na překročení rychlosti.



Stiskněte tlačítko vypnutí ISA ◀ na volantu.

> Inteligentní asistent rychlosti vás po zbytek cesty už nebude na překročení povolené rychlosti upozorňovat.

Upozorňování na překročení rychlosti můžete opět povolit stejným tlačítkem, kterým jste tuto funkci vypnuli.

<sup>[1]</sup> ISA

---

## 10.5.1.1.2. Nastavení upozorňování na rychlostní omezení

Funkci upozorňování na rychlostní omezení zajišťovanou inteligentním asistentem rychlosti<sup>[1]</sup> můžete upravit v nastaveních.

Odezvu na překračování rychlosti můžete upravit v nastaveních. K dispozici jsou tyto volby:

**Pedál** Potlačuje odezvu akcelérátoru při překročení rychlostního omezení. Když vozidlo rozpozná nové nižší rychlostní omezení, ISA dále může vaše vozidlo zpomalit v souladu s tímto omezením.

**Zvuk** Při překročení rychlostního omezení se ozve zvuk.

### **Poznámka**

Po dobu používání systému Pilot Assist se odezva na překračování rychlosti automaticky nastavuje na zvuková upozornění.

1. Stiskněte symbol vozidla  ve spodním pruhu a otevřete **Nastavení**.
2. Klepněte na **Jízda** → **Intelligent Speed Assist** → **Odezva na překr. rychlosti**.
3. Vyberte typ odezvy na překračování rychlosti.

<sup>[1]</sup> ISA

---

## 10.5.1.2. Zapnutí zvukových výstrah při změně rychlostního omezení

Když vozidlo rozpozná nové rychlostní omezení, může vás na něj upozornit zvukovou výstrahou. Tuto funkci zapnete nebo vypnete v nastaveních.

1. Stiskněte symbol vozidla  ve spodním pruhu a otevřete **Nastavení**.
2. Klepněte na **Jízda** → **Bezpečnostní asistence** → **Zvukový signál pro nové omezení rychlosti**.
3. Povolte nebo zakažte zvukové výstrahy při změně rychlostního omezení.

---

### 10.5.1.3. Povolení zvukových upozornění na rychlostní kamery

Vozidlo vás může v předstihu upozorňovat na rychlostní kamery po trase.

Na displeji řidiče se mohou zobrazovat upozornění na rychlostní kamery po trase za doprovodu výstražného zvuku.

1. Stiskněte symbol vozidla  ve spodním pruhu a otevřete **Nastavení**.
2. Klepněte na **Jízda** → **Bezpečnostní asistence** → **Zvukové upozornění na rychlostní kamery**.
3. Povolte nebo zakažte zvuková upozornění na blížící se rychlostní kamery.

#### Poznámka

Dostupnost této funkce se může lišit v závislosti na konkrétním regionu.

---

### 10.5.1.4. Systém detekce dopravního značení

Vozidlo dokáže rozpoznávat a zobrazovat dopravní značky podél silnice, čímž usnadňuje dodržování rychlostních omezení. Tato funkce spojuje přímé rozpoznávání značek s informacemi získávanými z mapových podkladů.

Symbole značek na displeji řidiče pocházejí ze dvou různých zdrojů – fyzických značek u silnice rozpoznávaných kamerou a na základě mapových podkladů. V závislosti na situaci vozidlo automaticky určuje, který zdroj má vyšší prioritu.

Vozidlo zobrazuje pouze takové značky, které má uloženy v knihovně symbolů.

## Jak se značky zobrazují

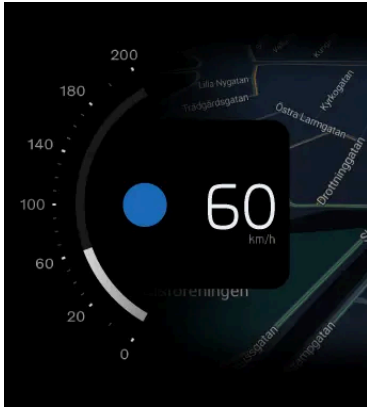

Způsob zobrazení symbolů dopravních značek někdy závisí na aktuálním režimu displeje řidiče.

Vozidlo dokáže zobrazovat několik typů značek současně. Jedná se například o aktuální a nadcházející rychlostní omezení, výstražné značky nebo další značky s dopravními informacemi.

Zjištěné dopravní značky se objevují na head-up displeji a vedle rychloměru na displeji řidiče.

## Zobrazované dopravní značky

V seznamu jsou uvedeny příklady různých typů dopravních značek, které vozidlo může zobrazovat.



### Poznámka

#### Rozsah zobrazovaných symbolů

Rozsah dopravních značek zobrazovaných vozidlem se může v průběhu času měnit a rovněž závisí na konkrétním regionu. Příklady uváděné v této příručce nemusí zahrnovat všechny značky, které vozidlo dokáže na displeji zobrazovat.

#### Vzhled symbolů

Konkrétní vzhled dopravních značek se v jednotlivých regionech může lišit. Symbol zobrazovaný vozidlem nemusí přesně odpovídat fyzickému dopravnímu značení. Nedokážete-li spolehlivě rozpoznat zobrazovanou značku ani s použitím informací uvedených v této příručce, obraťte se na pracovníky zákaznické podpory Volvo.

## Doba zobrazování dopravních značek

Doba zobrazení každé značky zpravidla závisí na typu značky a na tom, zda vozidlo projede kolem dalších značek. Dopravní značky se mohou zobrazovat:

- Pouze krátce jako jednorázové upozornění, když vozidlo danou značku mine.
- Dokud značka nepřestane platit.

Obsah této příručky představuje stav uživatelské příručky v době tisku a v budoucích případech nemusí být zcela platný. Další informace naleznete na první straně, kde je uvedena kompletní poznámka o vyloučení odpovědnosti.

- Dokud vozidlo neprojde kolem jiné značky s vyšší prioritou zobrazení.

### Poznámka

#### Setrvávající neplatné značky

Značku ukončující aktuální dopravní omezení nemusí vozidlo v některých případech rozpoznat. Na displeji řidiče tak může setrvávat symbol předchozího omezení, které již neplatí. Ten nakonec bude nahrazen jiným nebo zrušen. Mezitím se řiďte příslušnými dopravními předpisy.

## Podmínky a omezení

### Důležité

#### Dopravní značení a odpovědnost řidiče

Smyslem systému detekce dopravního značení je usnadnit řidiči sledování informací během jízdy. Jedná se pouze o nastavení zásad bezpečné jízdy. Řidič je i nadále povinen plně se věnovat řízení, sledovat dopravní značení a dodržovat místní předpisy. Pokud rozpoznané dopravní značení neodpovídá tomu, co fyzicky vidíte, řiďte se vlastním pozorováním.

#### Proč se nezobrazují všechny značky

Vozidlo není schopno rozpoznávat a zobrazovat všechny značky, které by řidič potenciálně mohl potřebovat.

- Některé ze značek systém nepodporuje.
- Za určitých podmínek nebo dopravní situace nemusí vozidlo značky rozpoznat.

Podmínky ovlivňující rozpoznávání nebo určování dopravních značek:

- Přední kamera vozidla musí být čistá a bez překážek ve výhledu.
- Dopravní značka musí být jasně vidět a být řádně osvětlena.
- Dopravní značka musí být v určité vzdálenosti a v zorném poli kamery.
- Vozidlo nemusí být schopno určit vychýlené dopravní značky, například takové, které jsou umístěny příliš vysoko nebo jsou natočeny v určitém úhlu.
- Vozidlo nemusí být schopno určit poškozené nebo opotřebené dopravní značky.

Podmínky ovlivňující informace o značkách na základě mapových údajů:

- Ke stahování mapových údajů s informacemi o dopravních značkách je zapotřebí internetové připojení.
- Nabídka informací o dopravních značkách na základě mapových údajů se v jednotlivých oblastech může lišit.

### Poznámka

Chcete-li mít ve vozidle konzistentní a aktuální informace o dopravních značkách, nezapomeňte přijmout podmínky služby Google. Zjistíte-li jakýkoli problém s fungováním systému detekce dopravního značení, obraťte se na autorizovaný servis Volvo.

## 10.5.1.4.1. Zapnutí systému detekce dopravního značení

Vozidlo může na displeji řidiče a head-up displeji zobrazovat dostupné informace o dopravních značkách a další dopravní informace. Zobrazování informací systému detekce dopravního značení povolíte v nastaveních.

1. Stiskněte symbol vozidla  ve spodním pruhu a otevřete **Nastavení**.
2. Klepněte na **Jízda** → **Bezpečnostní asistence** → **Systém detekce dopravního značení**.
3. Povolte informace systému detekce dopravního značení.

---

## 10.5.2. Pilot Assist

Systém Pilot Assist spojuje několik podpůrných funkcí pro pohodlnější a snazší řízení. Také dokáže pomoci s volbou správné rychlosti a ovládáním volantu za nejrůznějších situací.

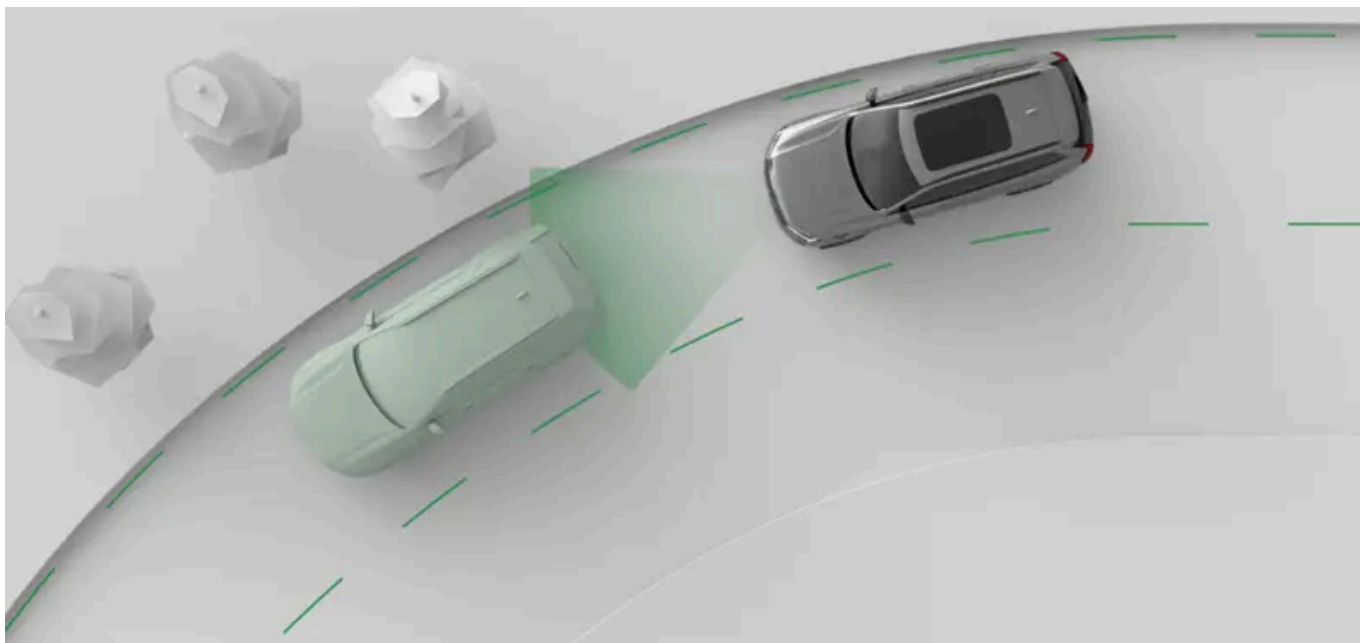

Pilot Assist vám různými způsoby aktivně pomáhá s řízením. Při řízení se systémem Pilot Assist zvolíte cílovou rychlost. Vozidlo poté samo zrychluje a zpomaluje v souladu s cílovou rychlostí a se zohledněním okolního provozu.

Také dokáže pomoci s ovládáním volantu. Je-li asistent řízení k dispozici, pomáhá svými zásahy do volantu udržovat správnou pozici vozidla na silnici.

### **Důležité**

#### Před používáním systému Pilot Assist

Než začnete Pilot Assist používat, přečtěte si v příručce vše, co je zde o tomto systému uvedeno. K bezpečnému používání tohoto systému je nezbytné znát jeho schopnosti a omezení.

#### Pod kontrolou řidiče

Při používání systému Pilot Assist máte vozidlo i nadále plně pod kontrolou. Je vaší povinností neustále vyhodnocovat, zda Pilot Assist funguje podle očekávání. Máte-li za to, že jsou zásahy systému v pořádku, můžete jej nechat vozidlo navádět.

### **Tip**

#### Přizpůsobení systému Pilot Assist

Některé funkce systému Pilot Assist je možné si přizpůsobit podle potřeby, buď v nastaveních systému Pilot Assist, nebo pomocí tlačítek na volantu. Můžete si tak sami nastavit míru podpory, kterou tento systém poskytuje.

## Pilot Assist a adaptivní tempomat

Když má vaše vozidlo funkci Pilot Assist, máte přístup též k adaptivnímu tempomatu. Adaptivní tempomat lze považovat za součást funkce Pilot Assist a jeho úkolem je udržovat rychlost a vzdálenost. Nejedná se ale o asistenta řízení. Tyto funkce můžete aktivovat a přepínat ovládacími tlačítky na volantu. Úroveň podpory zjistíte podle symbolů <sup>[1]</sup> na displeji řidiče.

### **Důležité**

Až na podmínky a omezení spojené s asistentem řízení má Pilot Assist většinu svých podmínek a omezení společných s adaptivním tempomatem. Když si přečtete příručku a pochopíte, co vaše vozidlo umí, měli byste funkci Pilot Assist a adaptivní tempomat považovat za podobné funkce.

## Udržování rychlosti a časového intervalu od vpředu jedoucích vozidel

Po aktivaci systému Pilot Assist se na rychloměru zobrazí nastavená rychlost. Tento údaj představuje cílovou rychlost, kterou se Pilot Assist snaží udržovat. Cílovou rychlost můžete upravovat tlačítky na volantu.

Když vozidlo rozpozná, že automobil vpředu jede pomaleji nebo jste příliš blízko, Pilot Assist sám zpomalí, abyste udržovali bezpečný odstup od vozidla vpředu. Jakmile se vozovka uvolní, vozidlo se opět samo rozjede na nastavenou cílovou rychlost. Cílový časový interval od vozidel jedoucích před vámi můžete upravit tlačítky na volantu.

## Asistent řízení

Asistent řízení aktivně pomáhá pouze za vybraných situací. Například jedete-li v úseku s opotřebeným vodorovným značením, vozidlo může asistenta řízení dočasně vypnout. Následně musíte řídit sami bez pomoci systému Pilot Assist. Jakmile jsou splněny nezbytné podmínky, asistent řízení se opět zapne.

Asistenta řízení nemůžete používat při změně jízdního pruhu a dočasně se vypne, když jsou aktivní směrové ukazatele.

 **Poznámka**

## Adaptivní tempomat

Když používáte adaptivní tempomat, nebude funkční asistent řízení<sup>[2]</sup>.

## Funkce a nastavení systému Pilot Assist

V této příručce popisujeme řadu funkcí a nastavení systému Pilot Assist.

<b>Asistent řízení</b>	Během jízdy asistent aktivně zasahuje do řízení. Pomáhá tak udržovat správnou pozici vozidla v daném jízdním pruhu.
<b>Adaptivní tempomat</b>	Když je aktivní adaptivní tempomat, reguluje vozidlo zrychlení a brzdění podle vaší nastavené cílové rychlosti, přičemž se přizpůsobuje i okolnímu provozu. V zásadě lze adaptivní tempomat považovat za Pilot Assist bez asistenta řízení.
<b>Cílová rychlost</b>	Cílovou rychlost pro Pilot Assist nastavíte tlačítky na volantu.
<b>Udržování vzdálenosti</b>	To, jak bude vozidlo celkově udržovat vzdálenost, nastavte tlačítky na volantu pomocí časového intervalu od vozidel před vámi.
<b>Pilot Assist jako standardní funkce</b>	Můžete aktivovat Pilot Assist jako standardní funkci na podporu řízení. Můžete ho povolit nebo vypnout v nastaveních vozidla. Při jízdě můžete pomocí ovládacích prvků na volantu přepínat mezi funkcí Pilot Assist a adaptivním tempomatem.

## Stav a dostupnost

Dostupnost systému Pilot Assist se zobrazuje na displeji řidiče a závisí na aktuálních jízdních podmínkách. Na displeji řidiče se neustále zobrazuje aktuální míra podpory, kterou Pilot Assist poskytuje.

 **Poznámka**

### Pozastavení

Za některých situací může být fungování systému Pilot Assist dočasně pozastaveno. Například když se vyžaduje, aby řidič rozhodl o obnově jízdy se systémem Pilot Assist, kupříkladu po zastavení vozidla. Na pozastavení systému Pilot Assist jste upozorněni prostřednictvím displeje řidiče.

<sup>[1]</sup> Upozornění a zprávy na displejích se mohou lišit podle aktivní funkce.

<sup>[2]</sup> Netýká se to chování vozidla při bezpečnostních zásazích a pomoci při udržování vozidla v jízdním pruhu.

## 10.5.2.1. Komunikace a stav systému Pilot Assist

Zde se dozvíte, jak vozidlo informuje o stavu a akcích systému Pilot Assist.

Stav systému Pilot Assist se zobrazuje pomocí grafiky a symbolů na displeji řidiče. Důležité informace se mohou zobrazovat i formou oznámení.

### Sdělování informací pomocí symbolů

O stavu systému Pilot Assist informují příslušné symboly. V závislosti na nastaveních systému Pilot Assist mohou symboly informovat o tom, jakou silnou podporu Pilot Assist aktuálně poskytuje.



Pilot Assist je aktivní a pomáhá s řízením.



Pilot Assist je aktivní, ale asistent řízení není dočasně k dispozici.



Pilot Assist je aktivní a upravuje rychlost jízdy podle vozidla jedoucího vpředu.



Systém Pilot Assist je pozastaven.

Při zapnutí adaptivního tempomatu <sup>[1]</sup> je komunikace prostřednictvím symbolů o něco odlišná:



Je zapnutý adaptivní tempomat.



Adaptivní tempomat je aktivní a upravuje rychlost jízdy podle vozidla jedoucího vpředu.

Cílová rychlost se zobrazuje žlutě nad rychloměrem.

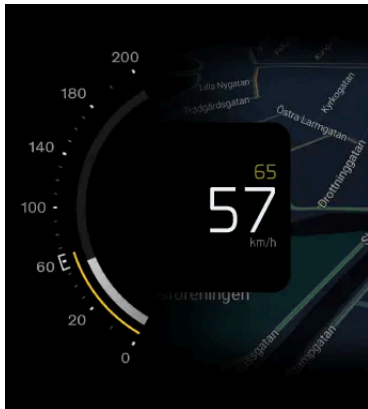

## Oznámení a zprávy

Během používání systému Pilot Assist se na displeji řidiče mohou zobrazovat různá oznámení. Ta mohou obsahovat důležité informace o stavu systému Pilot Assist, ale i různé pokyny, například abyste nepouštěli volant.

<sup>[1]</sup> jedna z funkcí systému Pilot Assist

---

## 10.5.2.2. Aktivace systému Pilot Assist

Systém Pilot Assist za jízdy zapnete stiskem tlačítka Pilot Assist na volantu. Vždy je důležité vyhodnotit, zda je používání systému Pilot Assist vzhledem k aktuálním jízdním podmínkám bezpečné.

Systém Pilot Assist je možné zapnout s asistentem řízení i bez něj. Podle symbolu zapnutí na displeji řidiče poznáte, zda vám vozidlo s řízením pomáhá či nikoli.

Když v nastavení zvolíte **Pilot Assist jako výchozí**, bude vaším výchozím systémem na podporu řízení místo adaptivního tempomatu systém Pilot Assist s asistentem řízení. Poté budete moci za jízdy přecházet mezi systémem Pilot Assist a adaptivním tempomatem pomocí tlačítek na volantu.

**!** **Důležité**

### Před používáním systému Pilot Assist

Před prvním použitím systému Pilot Assist si pečlivě přečtěte všechny informace o tomto systému uvedené v této příručce. K bezpečnému používání tohoto systému je nutné znát jeho schopnosti a omezení.

### Vyhodnoťte situaci

Vždy vyhodnoťte, zda je aktivace vhodná s ohledem na aktuální dopravní situaci a podmínky. Před aktivací systému Pilot Assist vždy nejprve dokončete aktuální manévry, jako například přejíždění z pruhu do pruhu.

### Aktivace systému Pilot Assist během jízdy



Je-li k tomu vhodná situace, stiskněte tlačítko systému Pilot Assist  na volantu.

> Aktivace se potvrdí na displeji řidiče.

Když Pilot Assist aktivujete v rámci jízdy poprvé, nastaví se jako cílová rychlost rychlost, kterou právě jedete.

**i** **Tip**

Pokud jste Pilot Assist už použili a chcete použít předchozí cílovou rychlost, stiskněte tlačítko obnovení  na volantu.

Když je Pilot Assist aktivní, můžete tlačítka na volantu nastavit cílovou rychlost a časový interval od vozidel vpředu.

## 10.5.2.3. Deaktivace systému Pilot Assist

Pokud při řízení nechcete Pilot Assist nadále používat, můžete tuto funkci ručně deaktivovat. Za některých situací se Pilot Assist deaktivuje automaticky.

Postup aktivace a deaktivace systému Pilot Assist je v obou případech stejný. Stačí stisknout tlačítko Pilot Assist na volantu. Pilot Assist můžete deaktivovat i zabrzděním.

Deaktivací systému Pilot Assist se všechny jeho asistenční funkce vypínají. To se týká i udržování stálé rychlosti a odstupu, jakož i asistenta řízení.

#### Deaktivace systému Pilot Assist tlačítkem na volantu

- Stiskněte tlačítko Pilot Assist  na volantu.
- > Deaktivace se potvrdí na displeji řidiče.

#### Deaktivace brzděním

- Sešlápněte brzdový pedál.
- > Deaktivace se potvrdí na displeji řidiče.

#### Poznámka

##### Automatická deaktivace

Pro systém Pilot Assist platí několik omezení a funguje pouze v případě, že jsou všechny nezbytné podmínky splněny. Při změně jízdních podmínek se může Pilot Assist sám deaktivovat.

Pilot Assist se může automaticky deaktivovat například za těchto situací:

- Přestanete aktivně řídit. Musíte se neustále soustředit na řízení a nechávat obě ruce na volantu, a to i když jedete s asistentem řízení.
- Otevřete dveře nebo odepnete svůj pás.
- Přeřadíte na jiný stupeň. Pilot Assist nelze použít v převodových stupních N a R.
- Během jízdy s asistentem řízení necháte dlouho zapnuté směrové světlo. To může znamenat, že se na řízení plně nesoustředíte.
- Ručně zrychlíte a udržujete vyšší rychlost jízdy než je rychlost cílová. To znamená, že chcete nad vozidlem opět převzít plnou kontrolu.
- Nejsou splněny podmínky kamery nebo radaru pro fungování systému Pilot Assist.

## 10.5.2.4. Adaptivní tempomat

Adaptivní tempomat je podfunkce systému Pilot Assist, která také udržuje vzdálenost a rychlost. Nepůsobí však jako asistent řízení.

Při používání adaptivního tempomatu se vozidlo snaží udržet nastavenou cílovou rychlost i nastavenou vzdálenost od ostatních vozidel. Ovládacími prvky na volantu nastavíte cílovou rychlost i obecnou vzdálenost od vozidel před vámi.

Adaptivní tempomat můžete nastavit jako výchozí funkci na podporu řízení. Budete jej pak moci aktivovat tlačítkem Pilot Assist  na volantu.

Za jízdy můžete mezi systémem Pilot Assist a adaptivním tempomatem přepínat tlačítkem  na ovládacím panelu nalevo na volantu.

O stavu adaptivního tempomatu informuje jeden z těchto dvou symbolů na displeji řidiče:



Je zapnutý adaptivní tempomat.



Adaptivní tempomat je aktivní a upravuje rychlost jízdy podle vozidla jedoucího vpředu.

## Podmínky a omezení

Zatímco Pilot Assist může fungovat i jako asistent řízení, adaptivní tempomat nikoli. Stále však mohou do jízdy v opodstatněných situacích zasahovat takové funkce jako asistent udržení v jízdním pruhu. Pilot Assist a adaptivní tempomat sdílejí podmínky a omezení týkající se možností detekce a udržování vzdálenosti a rychlosti. Podmínky a omezení systému Pilot Assist, které se týkají asistenta řízení, se nevztahují na adaptivní tempomat, protože tato podfunkce nepůsobí jako asistent řízení.

---

## 10.5.2.5. Přepínání mezi funkcí Pilot Assist a adaptivním tempomatem za jízdy

Za jízdy můžete přepínat mezi funkcí Pilot Assist a adaptivním tempomatem.

Při přepínání mezi funkcí Pilot Assist a adaptivním tempomatem zapínáte a vypínáte i asistenta řízení. Adaptivní tempomat se považuje za součást funkce Pilot Assist, přičemž hlavní rozdíl spočívá v tom, že Pilot Assist nabízí asistenta řízení, zatímco adaptivní tempomat nikoli. Na přepínání mezi těmito dvěma funkcemi lze pohlížet jako na zapínání a vypínání asistenta řízení funkce Pilot Assist.

**!** **Důležité**

Ačkoli jsou podmínky a omezení funkce Pilot Assist a adaptivního tempomatu podobné, je důležité znát rozdíly. Seznamte se dobře s tím, jak přepínání mezi funkcemi na podporu řízení ovlivní vaši jízdu a chování vozidla.

1.



Stiskněte přepínací tlačítko ▶ na volantu.

> Na displeji řidiče uvidíte zvolenou úroveň podpory.

---

## 10.5.2.6. Nastavení cílové rychlosti systému Pilot Assist

Pilot Assist pomáhá udržovat nastavenou cílovou rychlost. Cílovou rychlost můžete upravovat pomocí tlačítek na volantu.

Za jízdy se zapnutým systémem Pilot Assist si můžete zvolit cílovou rychlost. Vozidlo poté samo zrychluje a zpomaluje v souladu s cílovou rychlostí a se zohledněním okolního provozu.

Cílovou rychlost můžete upravit tlačítky pro nastavení rychlosti na ovládacím panelu na levé straně volantu.

**Jeden stisk** Jedním stisknutím tlačítka upravíte cílovou rychlost o 5 jednotek.



**Stisk a přidržení** Stisknutím a podržením tlačítka plynule nastavte cílovou rychlost o 1 jednotku.

Když rychlost upravujete po 5 jednotkách najednou, cílová rychlost se sama mění na hodnoty dělitelné pěti, jako např. 25, 30 a 35.

1.



Upravte cílovou rychlost pomocí tlačítek na volantu.

- Cílovou rychlost zvýšte tlačítkem pro zvýšení rychlosti .
  - Cílovou rychlost snižte tlačítkem pro snížení rychlosti .
- > Nová cílová rychlost se zobrazí žlutě nad rychloměrem.

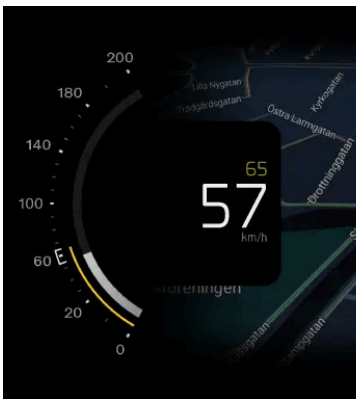



---

## 10.5.2.7. Úprava časového intervalu od vozidel jedoucích vpředu

Pilot Assist vám pomůže udržovat nastavený časový interval od vozidel jedoucích před vámi. Tento interval, a tedy obecnou vzdálenost od vozidel před vámi můžete upravit tlačítky na volantu.

Když jedete s aktivním systémem Pilot Assist, vaše vozidlo se pokusí přizpůsobit rychlosti jízdy ostatních vozidel. To, jak bude vozidlo celkově udržovat vzdálenost, nastavte tlačítky na volantu pomocí časového intervalu od vozidel před vámi. Vozidlo poté bude řídit zrychlení a brzdění tak, aby tento interval udržovalo.

Časový interval upravte tlačítky na ovládacím panelu volantu na levé straně.

-  Snižte cílový časový interval od vozidel před vámi.
-  Zvýšte cílový časový interval od vozidel před vámi.

Obsah této příručky představuje stav uživatelské příručky v době tisku a v budoucích případech nemusí být zcela platný. Další informace naleznete na první straně, kde je uvedena kompletní poznámka o vyloučení odpovědnosti.

Zvolený časový interval se zobrazí na ukazateli časového intervalu na displeji řidiče. Tento ukazatel je součástí symbolu podpory řízení a různí se podle vaší aktuální úrovně podpory.



Žluté vodorovné čáry představují časový interval.

Při úpravě časového intervalu se bude počet čar v závislosti na vaší úpravě buď zvyšovat, nebo snižovat. Více čar značí delší interval a větší vzdálenost od vozidel vpředu, zatímco méně čar značí opak.

#### ! Důležité

#### Změna nastavení systému na podporu řízení

Vždy byste měli vědět, jak se změna nastavení projeví v chování vozidla. Je to zejména důležité u funkcí, které ovlivňují míru asistence vozidla.

1.

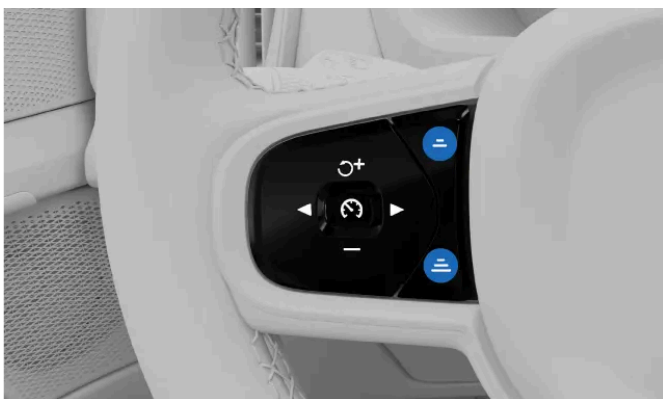

Upravte časový interval od vozidel před vámi tlačítky na volantu.

- Stiskněte tlačítko snížení intervalu a vzdálenost od vozidla před vámi zmenšete.
  - Stiskněte tlačítko zvýšení intervalu a vzdálenost od vozidla před vámi zvětšete.
- > Nový časový interval se zobrazí na ukazateli časového intervalu na displeji řidiče.

#### i Poznámka

Při vyšších rychlostech může být vzdálenost od vozidla před vámi delší než při nižších rychlostech, i když je cílový časový interval stejný. To je dáno tím, že vypočítaná vzdálenost se pro daný časový interval zvětší.

## 10.5.2.8. Pilot Assist jako výchozí systém na podporu řízení

Pilot Assist můžete v nastavení zvolit jako výchozí funkci na podporu řízení.

Obsah této příručky představuje stav uživatelské příručky v době tisku a v budoucích případech nemusí být zcela platný. Další informace naleznete na první straně, kde je uvedena kompletní poznámka o vyloučení odpovědnosti.

1. Stiskněte symbol vozidla  ve spodním pruhu a otevřete **Nastavení**.
2. Klepněte na **Jízda** → **Pilot Assist** → **Pilot Assist jako výchozí**.
3. Vyberte Pilot Assist jako výchozí systém.

#### Tip

Poté, co Pilot Assist vyberete jako výchozí funkci na podporu řízení, můžete ho za jízdy aktivovat tlačítkem Pilot Assist  na volantu.

## 10.5.2.9. Podmínky a omezení systému Pilot Assist

K bezpečnému používání systému Pilot Assist je důležité znát jeho omezení. Přestože jde o pokročilou technologii, některé podmínky a situace nezvládne.

### Odpovědnost řidiče při používání systému Pilot Assist

Hlavní omezení systému Pilot Assist, které musíte mít stále na paměti, souvisí s odpovědností řidiče. Při používání této funkce jste stále povinni vozidlo aktivně a pozorně řídit. Odpovídáte za veškerá rozhodnutí, akce a reakce související s řízením.

Systém Pilot Assist nemůže znát vaše záměry ani odhadovat záměry ostatních řidičů. Nedokáže předvídat ani rozpoznávat všechny potenciálně nebezpečné situace jako řidič věnující plnou pozornost řízení vozidla. Fungování systému Pilot Assist jste povinni neustále vyhodnocovat a podle potřeby vždy aktivně zasáhnout. Máte-li za to, že jsou zásahy systému v pořádku, můžete jej nechat vozidlo navádět.

#### Poznámka

##### Podmínky a omezení adaptivního tempomatu

Pilot Assist a adaptivní tempomat sdílejí podmínky a omezení týkající se možností detekce a udržování vzdálenosti a rychlosti. Podmínky a omezení funkce Pilot Assist, které se týkají asistenta řízení, se nevztahují na adaptivní tempomat, protože tato podfunkce nepůsobí jako asistent řízení.

## **Důležité**

### Jízdní podmínky

Při vyhodnocování způsobu fungování systému Pilot Assist je nutné brát v potaz veškeré jízdní podmínky, dopravu, počasí a stav vozovky. Například za zhoršené viditelnosti může být vhodné zvětšit odstup od vozidel vpředu oproti odstavu nastavenému systémem Pilot Assist. Totéž se týká udržování bezpečné rychlosti s ohledem na aktuální stav vozovky a dopravní situaci.

### Pohodlnější řízení

Pilot Assist při správném způsobu používání usnadňuje řízení. V některých případech dokáže vykompenzovat chyby řidiče způsobené například chvilkovou nepozorností nebo rozptýlením. Tato potenciální výhoda systému je pouze nastavením k dodržování zásad bezpečné jízdy. Neomezuje ani nenahrazuje povinnost řidiče se plně věnovat řízení a soustředit na bezpečné ovládání vozidla.

### Pohotovost řidiče

Používání funkcí pro udržování rychlosti a odstavu může vést k dlouhým pauzám při používání pedálů. Musíte však být neustále připraveni zasáhnout a podle potřeby začít brzdít nebo zrychlovat. Za volantem vždy seděte tak, abyste v případě nutnosti dokázali okamžitě zasáhnout.

### Stále ve střehu

Povinnost plně věnovat pozornost řízení platí i po dobu používání systému Pilot Assist. To znamená povinnost sledovat okolní dopravní situaci, podobně jako byste vozidlo řídili sami.

### Ruce na volantu

Systém Pilot Assist vám může pomáhat s řízením, avšak stále jste povinni nechávat ruce na volantu, jako kdyby žádný asistent nebyl k dispozici. Považujete-li zásahy systému Pilot Assist za vyhovující, můžete jej nechat s řízením pomáhat.

### Nouzové zastavení se systémem Pilot Assist

Pokud řidič nereaguje na výzvy, aby se aktivně chopil řízení a držel ruce na volantu, vozidlo může začít kontrolovaně zpomalovat až do zastavení. Během zastavování vozidlo využívá veškeré informace, které průběžně shromažďuje o svém okolí, aby dokázalo kontrolovaně zastavit v příslušném jízdním pruhu. Dále zapne výstražná světla k upozornění ostatních řidičů.

Nouzový manévr můžete kdykoli ukončit tím, že začnete aktivně řídit, brzdít nebo zrychlovat. To znamená, že se opět věnujete řízení a jste schopni pokračovat v jízdě.

## Rozsah rychlostí systému Pilot Assist

Systém Pilot Assist je k dispozici za různých rychlostí jízdy v závislosti na kontextu v okamžiku zapnutí a používání.

- Při používání systému Pilot Assist můžete nastavit cílovou rychlost v rozsahu 30–180 km/h (20–110 mph).
- Při rychlostech nad 140 km/h (87 mph) není asistent řízení k dispozici.
- Pilot Assist je možné zapnout i za rychlostí nad 15 km/h (9 mph), ale poté se bude snažit zrychlit až na minimální nastavenou rychlost.
- Při následování jiného vozidla může být Pilot Assist aktivní do 15 km/h (9 mph).
  - Jedete-li pomalu za jinými vozidly, například v dopravní zácpě, můžete Pilot Assist používat i za rychlostí nižších než 15 km/h (9 mph). Podmínkou je vpředu jedoucí vozidlo, se kterým může váš vůz srovnat rychlost.<sup>[1]</sup>

Obsah této příručky představuje stav uživatelské příručky v době tisku a v budoucích případech nemusí být zcela platný. Další informace naleznete na první straně, kde je uvedena kompletní poznámka o vyloučení odpovědnosti.

## Zapnutí a dostupnost

K zapnutí systému Pilot Assist musí být splněno několik podmínek. Ty se mohou týkat aktuální dopravní situace, stavu vozovky nebo stavu systémů vozidla. Některé se mohou týkat připravenosti vozidla k jízdě, jako např. zapnutí bezpečnostního pásu řidiče, držení rukou na volantu<sup>[2]</sup> a zavření všech dveří. Další souvisejí s aktuální jízdni situací, například rychlostí jízdy v rozsahu fungování systému Pilot Assist. Pokud jeho aktivaci něco brání, konkrétní důvod se zpravidla zobrazuje na displeji řidiče.

## Sledování vozidel jedoucích vpředu

Jednou ze schopností systému Pilot Assist je regulace rychlosti podle vozidla jedoucího vpředu a udržování stálého odstupu od tohoto vozidla. Chování systému Pilot Assist a jeho schopnosti sledovat vozidla vpředu závisejí na několika okolnostech, jako například vaší rychlosti a rychlosti vozidla jedoucího vpředu.

V případě velmi pomalé jízdy vozidel před vámi nebo jejich zastavení se Pilot Assist může chovat odlišně, a to v závislosti na situaci a vaší rychlosti:

- Pokud Pilot Assist následuje jiné vozidlo a to zastaví, Pilot Assist zpomalí váš vůz až do zastavení za tímto vozidlem.
- Jedete-li rychlostí **nižší** než 70 km/h (44 mph), Pilot Assist v případě zastavení vozidla před vámi zpomalí až do zastavení za tímto vozidlem.
- Pokud však jedete **rychleji** než 70 km/h (44 mph), v případě zastavení vozidla před vámi se systém již nebude pokoušet toto vozidlo následovat. Pilot Assist váš vůz nezastaví a bude se i nadále snažit udržovat nastavenou cílovou rychlost.



### Varování

#### Stojící doprava nebo pomalá vozidla vpředu

Stojící vozidlo ve vašem pruhu je dopravním rizikem, na které musíte reagovat brzděním nebo zásahem do řízení.<sup>[3]</sup>

- Za rychlostí do 5 km/h (3 mph) se může Pilot Assist při následování jiného vozidla dočasně vypnout:
  - Pokud není zřejmé, zda překážka vpředu představuje stojící vozidlo nebo jiný objekt<sup>[4]</sup>.
  - Pokud vozidlo vpředu zatočí a opustí vaši trasu.

## Stav vozidla a jeho systémy

Fungování systému Pilot Assist je založeno na přesném rozpoznávání a identifikaci okolní dopravy a dopravních podmínek. Jedná se například o informace poskytované kamerami, radary a dalšími senzory. Systém rozpoznávání není schopen zohledňovat veškeré jízdni a dopravní podmínky, druhy počasí a stavy vozovky. Prostudujte si samostatné části příručky věnované způsobům a fungování detekce včetně omezení, abyste měli představu o všech aspektech, na kterých fungování systému Pilot Assist závisí.

Některé funkce systému Pilot Assist závisejí na dalších systémech vozidla.

- K přizpůsobování rychlosti vozidlům vpředu váš vůz používá detekci založenou na radaru v kombinaci s kamerou. Dostupnost a schopnosti této funkce proto mohou záviset na podmínkách a omezeních uvedených systémů.
- Asistent řízení je k dispozici pouze v případě, že je vozidlo schopné sledovat svoji pozici na silnici na základě rozpoznávání pruhů palubní kamerou.
  - To vyžaduje, aby stav vozovky odpovídal určitým standardům.
  - Dostupnost a fungování asistenta řízení může záviset na podmínkách a omezeních funkce rozpoznávání palubní kamerou.

Obsah této příručky představuje stav uživatelské příručky v době tisku a v budoucích případech nemusí být zcela platný. Další informace naleznete na první straně, kde je uvedena kompletní poznámka o vyloučení odpovědnosti.

 **Důležité**

### Závady vozidla

Při výskytu některých závad vozidla nemusejí být systémy na podporu řízení k dispozici. Není-li systém Pilot Assist k dispozici, zkontrolujte případné závady v zobrazení stavu vozidla.

### Úpravy vozidla

Výsledkem úprav, oprav nebo montáže příslušenství může být nedostupnost nebo omezení systémů na podporu řízení. Věnujte pozornost samostatné části příručky s podrobnými informacemi na toto téma.

## Další podmínky a omezení

- Pilot Assist se v první řadě používá při jízdě po rovných silnicích. Při jízdě z prudkých svahů může mít potíže s udržováním správné vzdálenosti od vozidel jedoucích vpředu.
- Při jízdě s přívěsem není Pilot Assist s asistentem řízení k dispozici. Schopnosti a fungování systému Pilot Assist s asistentem řízení mohou být ovlivněny těžkým nákladem nebo nerovnoměrným zatížením vozidla.
- Jízda s přívěsem nebo těžkým nákladem může mít dopad i na schopnosti a fungování adaptivního tempomatu.

<sup>[1]</sup> Nejnižší cílovou rychlostí systému Pilot Assist je 30 km/h (20 mph), a to i v případě, že v okamžiku zapnutí systému jedete pomaleji.

<sup>[2]</sup> Při řízení s rukavicemi může být rozpoznávání rukou na volantu nefunkční

<sup>[3]</sup> Pokud byste nezareagovali včas, vaše vozidlo vás může na riziko nehody upozornit a provést bezpečnostní zásah. K tomu může dojít nezávisle na schopnostech systému Pilot Assist.

<sup>[4]</sup> Jako například překážky navržené ke zpomalení dopravy.

## 10.6. Parkování s asistentem

Vozidlo je vybaveno několika funkcemi na pomoc s parkováním, jako například zobrazováním záběru kamery a senzorů. Přečtěte si o tom, jak různé typy asistentů správně používat.

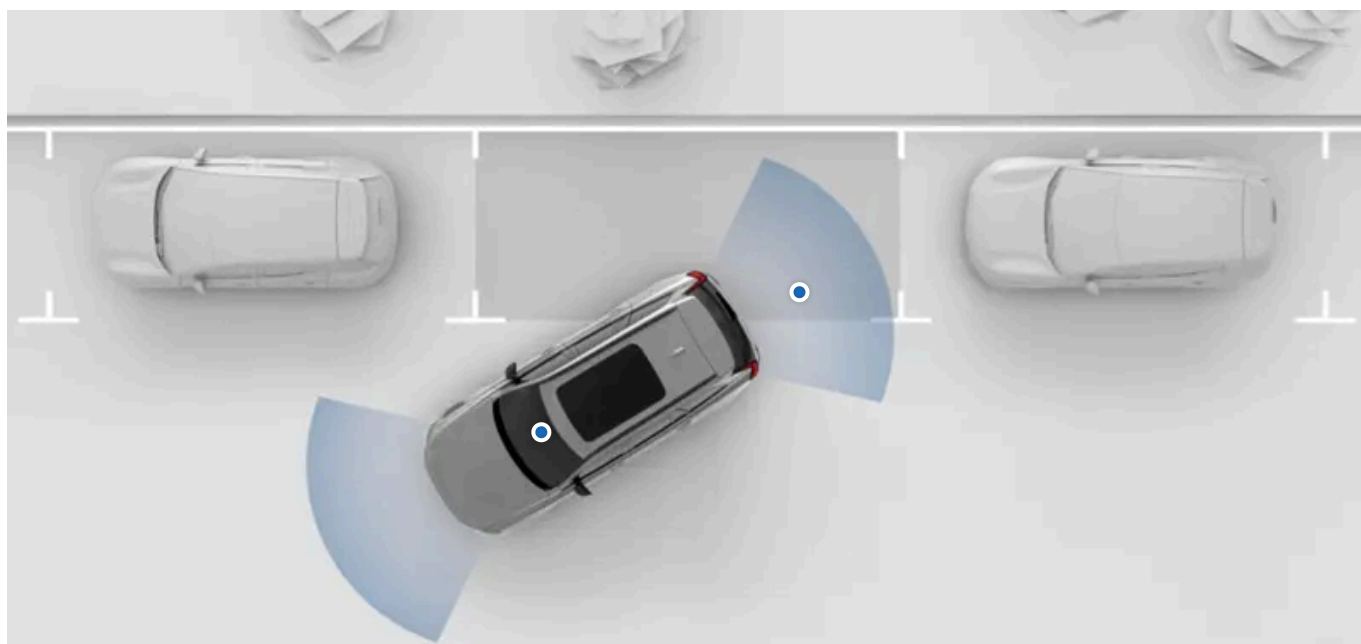

Vozidlo je vybaveno různými funkcemi na pomoc s parkováním, které jsou k dispozici v zobrazení pro parkování na středovém displeji. Zobrazení pro parkování se většinou otevírá automaticky podle potřeby, ale můžete jej zapnout i ručně.

V zobrazení pro parkování jsou k dispozici tyto funkce na pomoc s parkováním:

<b>Rozpoznávání vzdálenosti a překážek</b>	Vozidlo mnoha různými způsoby sleduje celé okolí. Tyto informace pak používá za pomalé jízdy, kdy vás navádí prostřednictvím zvuků, grafiky na displeji a varování.
<b>Zobrazení parkovací kamery</b>	Vozidlo zobrazuje okolí pomocí kamer umístěných po obvodu vozidla.
<b>automatické brzdění při couvání<sup>[1]</sup></b>	Vozidlo dokáže automaticky brzdit, aby zabránilo nehodě při couvání. Může tak zabrzdit v situacích, kdy rozpozná překážku nebo jiné dopravní prostředky projíždějící za vozidlem.

### ! Důležité

#### Požadované znalosti a odpovědnost řidiče

Funkce na pomoc při parkování byly navrženy k usnadnění parkování a zvýšení jeho bezpečnosti, avšak nijak nezbavují řidiče odpovědnosti ovládat vozidlo co nejbezpečněji. Před použitím jakékoli z těchto funkcí si přečtěte všechny odpovídající informace. Tento oddíl o odpovědnosti řidiče je nezbytné přečíst si proto, abyste měli povědomí o schopnostech a omezeních funkcí na podporu řízení.

V případě nejasností nebo dalších dotazů se obračete na podporu Volvo.

<sup>[1]</sup> zadní automatická brzda (RAB).

## 10.6.1. Zobrazení funkcí parkování

Zobrazení pro parkování obsahuje informace o kameře i parkovacích senzorech a pomáhá vám sledovat okolí vozidla. To je užitečné při manévrování za nízkých rychlostí, například při parkování.



Zobrazení pro parkování může současně ukázat dva pohledy. Na obrázku je ukázka toho, jak to může vypadat, když zvolíte zobrazení zadní kamery. To se zobrazuje v dolní polovině středového displeje. Na horní polovině vidíte okolí vozidla.

Zobrazení pro parkování obsahuje následující možnosti:

- zobrazení několika kamer** Pokud zvolíte zobrazení kamery, uvidíte okolí v konkrétním směru. Díky tomu budete mít detailní pohled ve zvoleném směru.
- Zobrazení 360° kamery** Přehled o okolí získáte pomocí 360° kamery, která nabízí také vizuální navádění a detekci překážek.
- Informace z parkovacích senzorů** Parkovací senzory vás informují o nejbližším okolí vozidla. Vizuální a zvukové signály vás upozorní, že se příliš blížíte k překážce.
- Pomocné parkovací čáry** V různých zobrazeních kamery se mohou zobrazovat čáry ukazující odhadovanou trasu. Upravují se podle toho, jak točíte volantem.

V zobrazení pro parkování můžete povolit, příp. vypnout automatické brzdění při couvání a zvuková upozornění parkovacích senzorů.

## Aktivace zobrazení pro parkování

Ve většině případů se zobrazení pro parkování otevře automaticky, když ho potřebujete. Získáte ho také otevřením aplikace kamery v kontextovém panelu.



Když je otevřené zobrazení pro parkování můžete upravit některá z nastavení asistenta parkování. Stiskněte v tomto zobrazení symbol  v pravém horním rohu.

Jakmile se rychleji rozjedete, zobrazení pro parkování se automaticky ukončí. Když po zaparkování vozidlo vypnete, zobrazení pro parkování se ukončí.

## Zobrazení kamery

V zobrazení pro parkování si můžete vybrat pohled různých kamer:

-  Vpředu Kamera na přední části vozidla nabízí pohled dopředu.

Obsah této příručky představuje stav uživatelské příručky v době tisku a v budoucích případech nemusí být zcela platný. Další informace naleznete na první straně, kde je uvedena kompletní poznámka o vyloučení odpovědnosti.

 Strany Kamery na bočních zpětných zrcátkách zajišťují zobrazení bočních kamer nalevo nebo napravo.

 360 Na celé obrazovce se otevře 360° zobrazení. Vozidlo kombinuje pohled přední, zdaní a boční kamery, a ukazuje tak okolí vozidla.

 Vzadu Kamera vzadu vozidla nabízí pohled dozadu.

Pokud použijete některé ze zobrazení přední, boční nebo zadní kamery, může zobrazení pro parkování současně ukazovat okolí vozidla. To, jak to vypadá na displeji, se mění v závislosti na zvoleném zobrazení kamery.

## Rozpoznávání překážek a vzdálenosti

Zobrazení pro parkování vás může upozorňovat na překážky v těsné blízkosti vizuálními i zvukovými prvky.

Když doporučenou hranici pro zastavení překročíte, tato upozornění se změní. Po přiblížení k překážce vizuální upozornění zčervená a výstražný zvuk se změní.

### Důležité

#### Povinnosti řidiče

Rozpoznávání překážek a vzdálenosti doplňuje postupy bezpečné jízdy. To však nezabavuje řidiče odpovědnosti ovládat vozidlo co nejbezpečněji.

Řidič musí vždy dávat pozor na to, co se děje kolem něho, a musí si být jist, že může s vozidlem manévrovat.

#### Limity rozpoznávání

Schopnost vozidla rozpoznávat překážky a vzdálenost má své limity. Před používáním prvků, které se opírají o funkce detekce okolí vozidla a dopravy, si přečtěte samostatný oddíl příručky, který je těmto funkcím věnován.

#### Závady asistenta parkování

Pokud vozidlo zjistí závadu v asistentu parkování, zobrazí se na displeji řidiče, na středovém displeji nebo na obou displejích zpráva. Zprávy nebo symboly v zobrazení pro parkování mohou informovat i o poruchách kamer.

Pokud nemůžete problém vyřešit sami, obraťte se na autorizovaný servis Volvo.

### Poznámka

#### Kalibrace kamery

Po servisu parkovacích kamer někdy může chvíli trvat, než se kamery opět samy zkalibrují. Po servisu tudíž některé funkce, jako například zobrazení pro parkování, někdy mohou být dočasně nedostupné.

## 10.6.1.1. Vypnutí zvukových výstrah parkovacího asistenta

V zobrazení pro parkování lze zvuková upozornění parkovacích senzorů dočasně vypnout.

Po vypnutí zvukových upozornění přestane vaše vozidlo upozorňovat zvukem, pokud se při pomalé jízdě nebo couvání příliš přiblížíte k překážce. Vypnutí těchto zvukových upozornění je pouze dočasné. Před další jízdou se tato funkce opět standardně zapne.

 **Důležité**

## Změna nastavení systému na podporu řízení

Ujistěte se, že víte, jak změna nastavení ovlivní chování vozidla. Je to zejména důležité u funkcí, které ovlivňují míru asistence vozidla.

1. V zobrazení pro parkování stiskněte tlačítko parkovacích senzorů.



- > Zvuková upozornění parkovacího asistenta jsou dočasně vypnutá.

## 11. Scénáře a doporučení pro jízdu

Možnosti používání vozidla a doporučený způsob používání mnohdy závisí na aktuálních podmínkách. Výsledek často může velkou měrou záviset na tom, jak znáte schopnosti vozidla a dokážete se přizpůsobit podmínkám situace. Můžete se tak vyhnout bezprostředním rizikům, či alespoň využívat schopnosti vozidla na maximum.



V této části příručky popisujeme různé modelové jízdní situace. Jedná se například o brodění vodou nebo jízdu po zledovatělých vozovkách. Po prostudování této části byste měli mít lepší povědomí o funkcích a postupech, které vám za ztížených podmínek mohou pomoci.

---

### 11.1. Chladné počasí

Cestování v zimě je někdy zrádné. Vyžaduje odlišnou přípravu a jiný způsob jízdy než za teplejšího počasí.

Při cestování v zimě je nutné vzít v potaz řadu věcí. Od spotřeby energie a stavu baterie až po komfortní teplotu a různá bezpečnostní hlediska. Vždy se seznamte s tím, co cestování v zimě vyžaduje a jaké zákony a dopravní předpisy platí.

#### Podmínky viditelnosti

Za chladného počasí může být z vozidla horší výhled kvůli námraze a zamlžování oken. Vozidlo je vybaveno funkcí odmrazování, jakož i vyhříváním zadního skla a vnějších zpětných zrcátek, aby byl vždy zachován dobrý výhled.

 **Varování**

### Čištění čelního skla od námrazy

Plocha čelního skla před přední kamerou je vybavena samostatným vyhříváním, aby se zamezilo hromadění sněhu nebo námrazy v tomto prostoru. Nepoužívejte zde škrabku na led, aby povrch skla nepoškodili. Škrábance nebo poškození skla by mohly narušit či omezit rozpoznávací schopnosti kamery.

## Údržba

 **Poznámka**

### Tlak vzduchu v pneumatikách

S klesající teplotou klesá i tlak v pneumatikách. Nezapomeňte tlak v pneumatikách pravidelně kontrolovat a podle potřeby pneumatiky dohustit.

 **Důležité**

### Čištění míst kolem radarů

Zaznamenáte-li kolem radarů jakékoli nečistoty, sníh nebo led, případně vozidlo ukazuje, že je výhled radaru něčím blokován, co nejdříve problém vyřešte. Vždy vyčistěte širší okolí radarů, aby jejich fungování nebylo ničím omezeno.

## 11.1.1. Doporučení pro jízdu v zimě

Při jízdě na sněhu a ledu je nutné pamatovat na několik věcí. Zde naleznete několik tipů a doporučení ke zvýšení bezpečnosti jízdy i účinnosti palubních systémů.

### Příprava před jízdou za zimních podmínek

- Chladné klima klade vyšší nároky na baterii vozidla a může dočasně snižovat výkon různých systémů. Kvůli lepšímu využití kapacity baterie doporučujeme před jízdou provést teplotní přípravu vozidla.
- Používejte kapalinu do ostříkovačů s nemrznoucí směsí, aby se v nádržce kapaliny do ostříkovačů nevytvářel led.
- Ujistěte se, že lišty stěračů nepřimrzly ke sklu.
- Používejte chladicí kapalinu, která obsahuje 50 % glykolu. Ta chrání motor před mrazem až do přibližně  $-35^{\circ}\text{C}$  ( $-31^{\circ}\text{F}$ ). Abyste předešli zdravotním rizikům, nemíchejte různé typy glykolu.
- Palivovou nádrž mějte plnou, aby nedocházelo ke kondenzaci.
- Používejte pouze motorový olej předepsané kvality. Řidší oleje usnadňují startování vozidla za chladného počasí a snižují spotřebu paliva u studeného motoru.
- Hrozí-li výskyt sněhu či ledu, Volvo doporučuje používat zimní pneumatiky.

### **Poznámka**

V některých oblastech je používání zimních pneumatik povinné. Mějte však na paměti, že pneumatiky s hřeby jsou v některých zemích zakázány.

## Doporučení pro jízdu za zimních podmínek

Na zasněžených a zledovatělých cestách je nutné přizpůsobit styl jízdy. Bezpečnost jízdy můžete zvýšit pomocí několika opatření. Například:

- Před vyjetím odstraňte z vozidla všechny sněh, a to v zájmu vás samotných i ostatních účastníků silničního provozu. Zvláštní pozornost věnujte místům kolem sensorů, světlům, střeše a kapotě.
- Vyhněte se náhlým pohybům volantu a prudkému zrychlování i brzdění, kdy hrozí nebezpečí smyku vozidla.
- Nejezděte při zařazeném rychlostním stupni B.
- Dodržujte bezpečný odstup od vozidla před vámi, neboť v zimě se prodlužuje brzdná vzdálenost.
- Nezapomeňte, že i když sníh a led na slunci tají, vozovka stále může být kluzká.
- Jízda po mostech může být rizikovější i poté, co ostatní vozovky již neklouzají.
- V prostoru podběhů kol se může nahromadit větší množství sněhu a ledu, a způsobit tak problémy s řízením. Pravidelně tento prostor kontrolujte a případně odstraňujte nahromaděný sníh, led či nečistoty.
- Při nahromadění sněhu a ledu na brzdách se mohou zhoršovat brzdné schopnosti vozidla. Pravidelně kontrolujte, zda brzdy správně fungují. Opatrnou kontrolu však provádějte pouze tam, kde je to bezpečné.
- Za některých situací je lepší nasadit sněhové řetězy. Nejprve si však přečtěte pokyny, abyste věděli, jak řetězy bezpečně a účinně použít.

### **Varování**

Za zimních podmínek neparkujte ve svahu. Pneumatiky by mohly začít klouzat, a to i v případě, že je zatažena parkovací brzda. Za bezpečnost parkování vždy odpovídá řidič.

### **Tip**

Jízdu na kluzkých vozovkách je dobré si předem nacvičit za řízených podmínek, abyste zjistili, jak vůz reaguje. Máte-li tu možnost, přihlaste se do školy smyku.

## 11.2. Doporučení pro jízdu vodou

Při projíždění vodou je důležité brát v potaz omezení týkající se hloubky vody a rychlosti jízdy.

### **Důležité**

#### Pokud možno se vyvarujte průjezdů vodou

Volvo doporučuje při brodění maximální opatrnost a pokud možno se průjezdům vodou zcela vyhnout. Hloubku vody a sílu proudu lze zpravidla jen těžko odhadnout. Řidič je vždy povinen ovládat vůz bezpečně a v souladu se všemi dopravními předpisy.

#### Výluka ze záruky

Na jakékoli poškození způsobené zaplavením se nevztahuje záruka.

- Hloubku vody, do které se chystáte vjet, si pokud možno předem ověřte. Vodou projíždějte pouze v případě, že jste si jisti malou hloubkou umožňující bezpečné brodění.
- V nastavení zapněte **Off-road** ke zvýšení světlé výšky vozidla.
- Při brodění doporučujeme, aby voda nesahala výše než po spodní část podvozku.
- Jedte nejvýše rychlostí chůze.
- Nejezděte do silného proudu, zejména je-li voda hluboká, a mohla by tak vozidlo zaplavit.
- Protijedoucí vozidla mohou způsobovat vlny, při kterých se hladina vody ještě zvýší.
- Při průjezdu vodou pokud možno vůbec nezastavujte. Opatrně jedte stále vpřed, případně z vody vycouvejte.
- Slanou vodou neprojíždějte, protože slaná voda způsobuje korozi.

### **Varování**

#### Mokré brzdy

Jsou-li brzdové kotouče mokré, prodlužuje se brzdná vzdálenost. Při průjezdu vodou jsou brzdové kotouče vystaveny působení vody, případně i bahna a jiných usazenin. Po přejetí vody na bezpečném místě prudce zabrzděte, aby se z brzdových kotoučů odstranily zbytky nečistot a vody. Brzděním za jízdy se kotouče zahřívají a vysušují.

## 11.3. Přípravy před dlouhou cestou

Před vyjetím na dlouhou trasu doporučujeme zkontrolovat několik věcí.

- Zkontrolujte, zda řádně fungují brzdy.
- Zkontrolujte hloubku dezénu pneumatik a tlak nahuštění. Můžete-li cestou očekávat sníh nebo zledovatělou vozovku, přezujte na zimní pneumatiky.
- Zkontrolujte, zda jsou stěrače v dobrém stavu a případně je vyměňte.
- Dolijte vodu do ostřikovačů.
- Zkontrolujte, zda z vozidla neunikají kapaliny.
- Ujistěte se, že motor běží řádně a spotřeba paliva je normální.
- Zkontrolujte, zda je 12V baterie dostatečně nabitá.

- Zkontrolujte, zda jsou na svém místě všechny důležité prvky výbavy, jako například nabíjecí kabely, sada na opravu pneumatiky, lékárnička, výstražný trojúhelník a reflexní vesta.
- Cestujete-li do oblasti, kde se používají odlišné měrné jednotky, jako například míle či kilometry za hodinu, můžete v nastaveních vozidla jednotky změnit.
- Jedete-li do oblasti, kde platí odlišné dopravní předpisy, předem zkontrolujte, zda máte odpovídající prvky výbavy, a seznámte se s příslušnými rozdíly v dopravních předpisech.
- V odlehlejších oblastech mohou nastat problémy s internetovým připojením. Pokud se do takových míst chystáte, stáhněte si do navigační aplikace potřebné mapy, abyste je měli k dispozici i při výpadku připojení.

---

## 11.4. Dlouhodobé parkování

V případě, že s vozidlem neplánujete více než měsíc nikam vyjet, věnujte pozornost doporučením pro dlouhodobé parkování. Nezapomeňte zaparkované vozidlo pravidelně zkontrolovat.

### Příprava na dlouhodobé parkování

- Necháváte-li vozidlo odstavené déle než měsíc, doporučujeme udržovat úroveň nabití baterie na 25 až 50 %. Spotřebujte nějakou energii z baterie nebo dobijte vozidlo tak, abyste dosáhli doporučené úrovně nabití.
- Zkontrolujte a upravte tlak vzduchu v pneumatikách na doporučenou úroveň.
- Vozidlo parkujte na chladném a zastíněném místě. Doporučujeme prostředí s regulovanými podmínkami bez výrazných výkyvů.

### Během dlouhodobého parkování

Pravidelně kontrolujte:

- stav nabití a funkčnost nabíjení,
- tlak vzduchu v pneumatikách.



Tip

#### Aktualizace softwaru vozidla

Během dlouhodobého odstavení vozidla doporučujeme pravidelně kontrolovat a instalovat softwarové aktualizace.

### Po dlouhodobém parkování

- Před jízdou zkontrolujte ovládací prvky a funkce, jako například brzdy.
- Nainstalujte nové softwarové aktualizace, jsou-li k dispozici.

## 12. Skladování, převážení nákladu a tahání přívěsů

Vaše vozidlo je navrženo k převozu osob, zavazadel a dalšího nákladu. Seznamte se s informacemi o převážení nákladu a tahání přívěsů.



V prostoru pro cestující a v zavazadlovém prostoru vozidla je několik míst pro bezpečné uložení předmětů různých tvarů a velikostí.

Zavazadlový prostor lze rozšířit a vytvořit tak více místa pro větší náklad.

Pro přepravu těžkého nákladu můžete využít i střechu a díky tažnému zařízení můžete připojit přívěs.

### **Varování**

Všechny předměty, a to i malé, je vždy nutné správně uložit. Nezajištěné předměty mohou být při náhlém brzdění nebo v případě nehody nebezpečné.

Naložením nákladu se změní hmotnost vozidla, což se promítá do jízdních vlastností a ovladatelnosti. Vždy věnujte pozornost údajům o maximální přípustné hmotnosti vozidla a souvisejícím pokynům.

Před tažením přívěsu zkontrolujte, zda jsou správně zajištěny všechny konektory a bezpečnostní prvky. Dbejte také na dodržování místních předpisů týkajících se jízdy s přívěsem.

### **Důležité**

Velké a těžké předměty na střeše mohou narušit fungování senzorů vozidla.

## 12.1. Úložná místa v prostoru pro cestující

Obsah této příručky představuje stav uživatelské příručky v době tisku a v budoucích případech nemusí být zcela platný. Další informace naleznete na první straně, kde je uvedena kompletní poznámka o vyloučení odpovědnosti.

Zjistěte, kde všude máte k dispozici úložná místa v prostoru pro cestující.

## Sedadla první a druhé řady



- ① Úložné schránky ve vnitřních panelech dveří
- ② Kapsy na zadní straně předních sedadel
- ③ Tunelová konzola
- ④ Příruční schránka

## Třetí řada sedadel

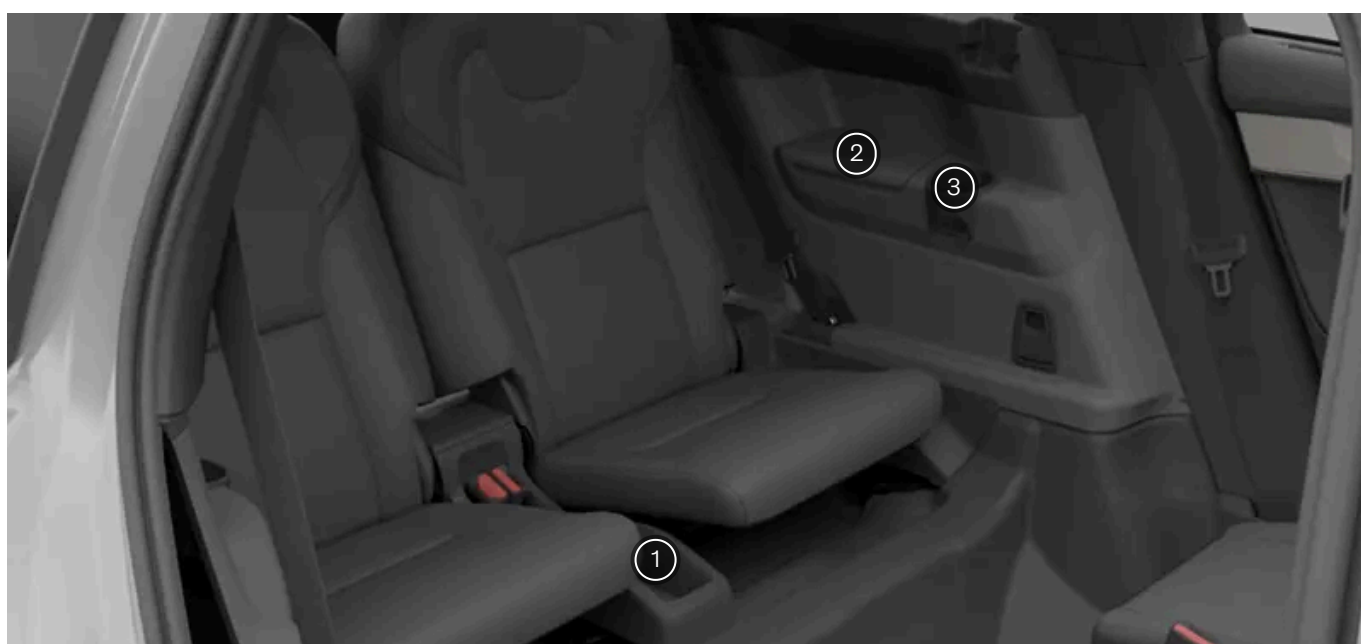

- ① Úložný prostor mezi sedadly
- ② Uzavřený úložný prostor v bočním panelu
- ③ Držák nápojů

Obsah této příručky představuje stav uživatelské příručky v době tisku a v budoucích případech nemusí být zcela platný. Další informace naleznete na první straně, kde je uvedena kompletní poznámka o vyloučení odpovědnosti.

---

## 12.1.1. Příruční schránka

Drobnosti, které právě nepotřebujete, si můžete odložit do příruční schránky.

Volně ležící předměty by v případě prudkého brzdění nebo nehody mohly být nebezpečné. Příruční schránka slouží k bezpečnému uložení menších předmětů.



Příruční schránka se nachází v palubní desce před sedadlem spolujezdce.

Příruční schránku otevřete tlačítkem této schránky pod středovým displejem. Tlačítko je označené symbolem otevřené příruční schránky.



---

## 12.2. Zavazadlový prostor a ukládání věcí

Zavazadlový prostor lze upravit tak, aby se do něj vešla zavazadla různých tvarů a velikostí.

Zavazadlový prostor můžete různě přizpůsobovat a rozšiřovat, abyste získali větší úložný prostor. To může být výhodné při ukládání větších předmětů.

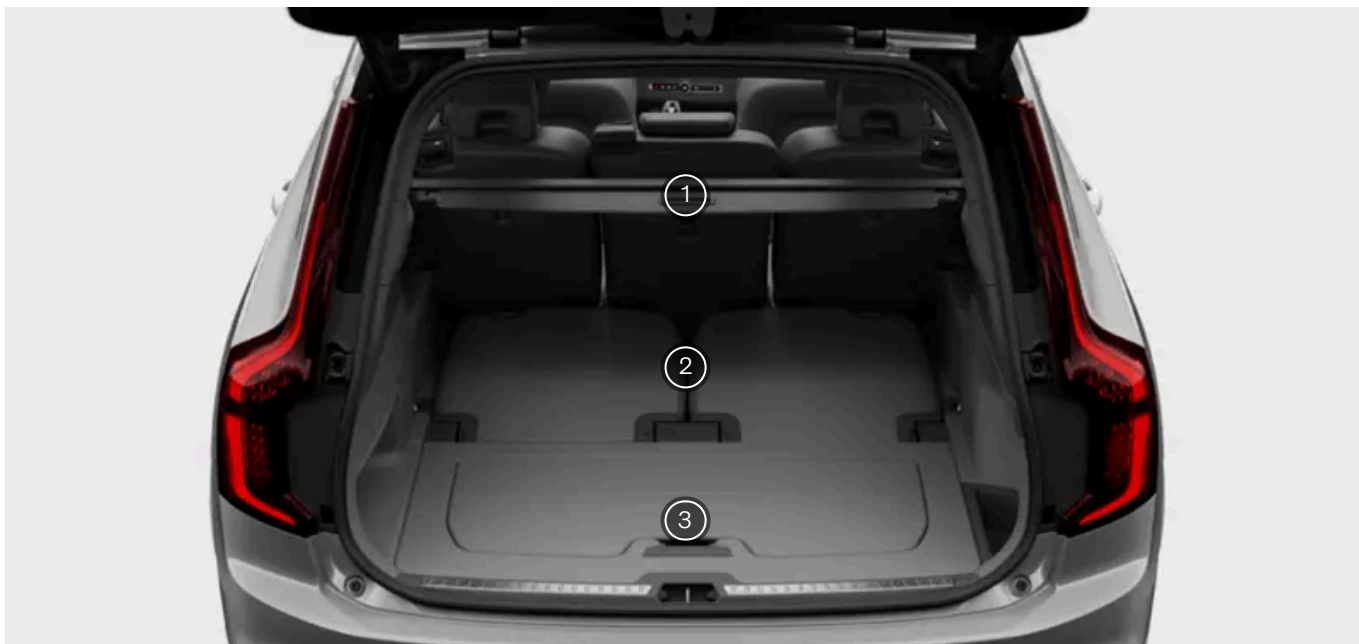

- ① Kryt zavazadlového prostoru
- ② Sklopná zadní sedadla
- ③ Úložný prostor pod podlahou

Při převážení velkého nákladu je možné sklopit zadní sedadla. V takovém případě zde upevněte bezpečnostní síť, aby do přední části kabiny nepronikly žádné předměty.

Zvednutím krytu v podlaze kufru zpřístupníte další úložný prostor. Využijete jej k převážení předmětů nebo uložení náradí či dalšího vybavení.

Kryt zavazadlového prostoru můžete zatáhnout, případně jej zcela vyndat ven. Kryt zavazadlového prostoru slouží k zakrytí předmětů uložených v kufru vozidla před zraky nenechavců. Na kryt zavazadlového prostoru nepokládejte žádné předměty.

#### Tip

##### Nastavení výšky otevírání výklopné zádě

Výšku otevírání výklopné zádě si můžete nastavit podle potřeby. To se může hodit, když parkujete v místech s nízkým stropem, například v garáži, a chcete snížit výšku, do jaké se výklopná zád' otevírá. Výšku, do jaké se výklopná zád' otevírá, můžete i zvednout a vytvořit si tak při přístupu do zavazadlového prostoru více místa.

##### Snížení zádě

Aby se vám lépe nakládalo do kufru, můžete pomocí tlačítek na pravé straně kufru upravit výšku zádě.

## Bezpečné uložení nákladu

Můžete využít i pomůcky k bezpečnému uložení nákladu, díky nimž se věci nebudou během jízdy pohybovat po zavazadlovém prostoru.

---

## 12.2.1. Kryt zavazadlového prostoru

Kryt zavazadlového prostoru slouží k zakrytí předmětů uložených v kufru vozidla před zraky nenechavců.

Kryt můžete vysunout, zasunout, případně i zcela vyndat.

Potřebujete-li získat více místa nebo usnadnit přístup do zadní části vozidla, můžete kryt zavazadlového prostoru vyndat ven.



### Varování

#### Dětské zadržné systémy

Dávejte pozor, aby se kryt zavazadlového prostoru ani předměty v kufru nikdy nedotýkaly horních popruhů dětského zadržného systému. Při kontaktu s popruhy hrozí riziko poškození. Jsou-li horní popruhy jakkoli poškozeny, nikdy dětský zadržný systém nepoužívejte. Před použitím dětského zadržného systému na sedadlech poslední řady nejprve vyndejte kryt zavazadlového prostoru. Dále zajistěte všechny předměty uložené v kufru.



### Důležité

- Na vysunutý kryt zavazadlového prostoru nepokládejte žádné předměty. Při prudkém brzdění nebo v případě nehody by se neupevněné předměty mohly dát náhle do pohybu a způsobit zranění.
- Kryt zavazadlového prostoru vždy musí být řádně zajištěn.
- Před sklápěním sedadel poslední řady vždy nejprve kryt zavazadlového prostoru vyndejte ven.
- Při ukládání vysokých předmětů do kufru doporučujeme kryt zavazadlového prostoru vyndat. Doporučuje se též nainstalovat bezpečnostní síť.
- Mějte na paměti, že velké kusy nákladu v kufru mohou zhoršovat výhled ven při řízení.

---

### 12.2.1.1. Upevnění krytu zavazadlového prostoru

Součástí krytu zavazadlového prostoru je zatahovací clona, která předměty uložené v kufru chrání před zvědavými pohledy.

Kryt zavazadlového prostoru je upevněn za sedadly druhé řady. Kryt po úplném vytažení rolety zakrývá celý zavazadlový prostor vozidla.

Před instalací krytu zavazadlového prostoru:

- Zkontrolujte, zda je kryt zavazadlového prostoru otočen nahoru správnou stranou. Rukojeť krytu by měla být snadno po ruce.
- Sklopením sedadel třetí řady získáte volný přístup k drážkám po straně kufru.

## Upevnění krytu zavazadlového prostoru

1.



Při manipulaci s krytem zavazadlového prostoru dávejte pozor, aby nepřekážel bezpečnostní pás třetí řady. Bezpečnostní pás vytáhněte a zavěste jej do držáku určeného k tomuto účelu.

2.



Po obou stranách zavazadlového prostoru jsou drážky.

Zatlačte kryt zavazadlového prostoru postupně do zářezek, dokud po obou stranách bezpečně nezapadne na své místo. Zkontrolujte, zda jsou zámky na obou stranách v takové poloze, kdy nejsou vidět červené značky.

## Roztažení clony krytu zavazadlového prostoru

3.



Zatáhněte clonu za rukojeť nad bočními panely kufru.



Zasuňte konce clony krytu zavazadlového prostoru do horních drážek bočních panelů.

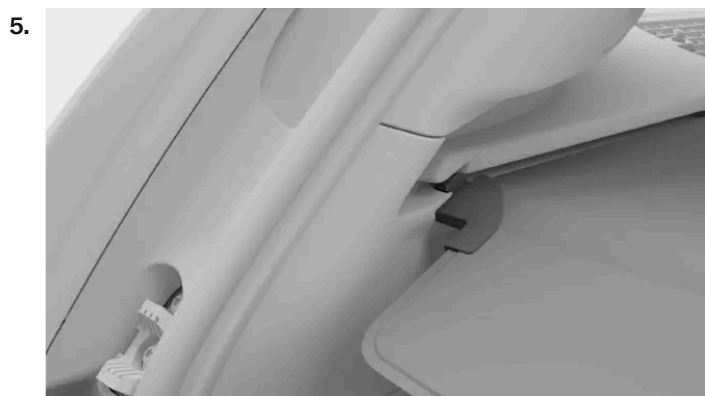

Zaveděte konce krytu zavazadlového prostoru do uzamčené polohy v drážkách.

**i Tip**

**Poloha krytu při nakládání kufru**

Když otevřete víko zavazadelníku, kryt se po vysunutí a zajištění na místo automaticky zatáhne, čímž se odkryje část zavazadlového prostoru. Smyslem této funkce je usnadnit nakládání vozidla.

**! Důležité**

Na kryt zavazadlového prostoru doporučujeme nepokládat žádné předměty. Nejsou zde nijak zajištěny a v případě nehody nebo náhlého brzdění by mohly způsobit škodu.

**! Varování**

Pozor na riziko zranění při otevírání a zavírání elektricky ovládaného krytu zavazadelníku.

## 12.2.1.2. Vyjmutí krytu zavazadlového prostoru

Prostor pro zavazadla je možné zvětšit vyjmutím krytu zavazadlového prostoru.

### Roztažení clony krytu zavazadlového prostoru

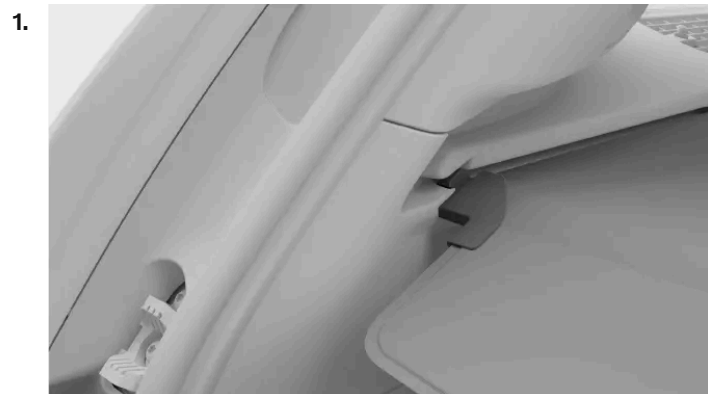

Zvedněte konec clony krytu zavazadlového prostoru za rukojeť a zatáhněte za něj. Tím jej odblokujete.



Zvedněte konce clony krytu zavazadlového prostoru skrz záhyb. Stále držte rukojeť a vytáhněte clonu krytu ven z horních drážek. Clona se tak bude moci celá automaticky zasunout.

### Vyjmutí krytu zavazadlového prostoru

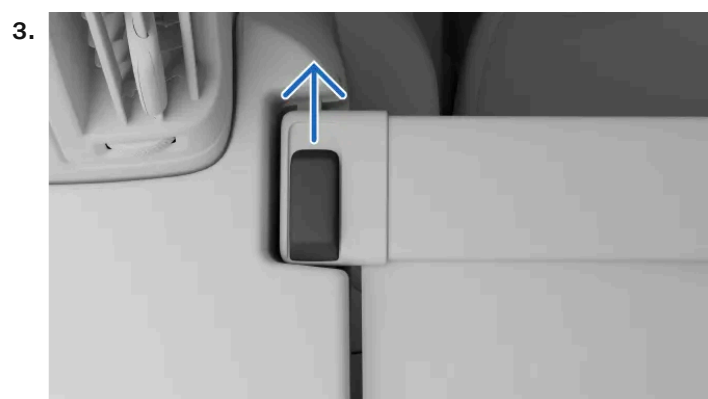

Po obou stranách krytu zavazadlového prostoru jsou zajišťovací tlačítka. Tlačítko po jedné straně stlačte směrem vpřed a během zvedání příslušného konce krytu toto tlačítko stále držte. Totéž proveďte s druhým koncem krytu.



Zcela vytáhněte kryt z drážek v zadní části zavazadlového prostoru a kryt vyndejte ven.

5. Sundejte bezpečnostní pás z držáku pásu, aby byl bezpečnostní pás opět připraven k použití.

Kryt zavazadlového prostoru po vyjmutí uschovejte tak, aby nemohlo dojít k jeho poškození a nestál v místech, kde by překážel.

## 12.2.2. Upevnění bezpečnostní sítě

Do prostoru za předními nebo zadními sedadly lze upevnit bezpečnostní síť.

### **Varování**

Na sedadlech za bezpečnostní sítí by nikdo neměl sedět. Bezpečnostní síť může narušovat fungování bezpečnostních prvků, jako například airbagů.

### **Důležité**

Bezpečnostní síť nepoužívejte k zajištění velkých nebo těžkých předmětů. Velké nebo těžké kusy nákladu zajistěte pomocí popruhů a upevňovacích ok v zadní části interiéru vozidla.

Pokud je bezpečnostní síť upevněna v prostoru za nastavitelným sedadlem, toto sedadlo nesklápějte ani neposouvejte příliš dozadu.

Při upevňování bezpečnostní sítě zkontrolujte, zda je otočena správným směrem. Upevňovací pásy by vždy měly být na straně čelem k vám.

### **Poznámka**

Chcete-li nainstalovat bezpečnostní síť i kryt zavazadlového prostoru, nejdřív upevněte bezpečnostní síť.

### Upevňování za sedadla přední řady

1. Háčky na kabát sundáte tak, že jimi otočíte. Uschovejte je na bezpečném místě, abyste je mohli namontovat zpět.
2. Jednotlivé kolíky bezpečnostní sítě zasuňte do příslušné zdířky háčku na kabát. Kolíky zatlačte dovnitř, aby správně zapadly na místo.

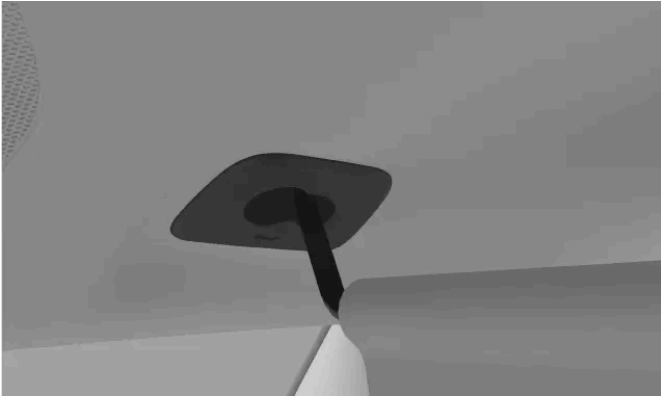

3. Spodní rohy sítě uchyťte k vnějším upevňovacím bodům za sedadly.

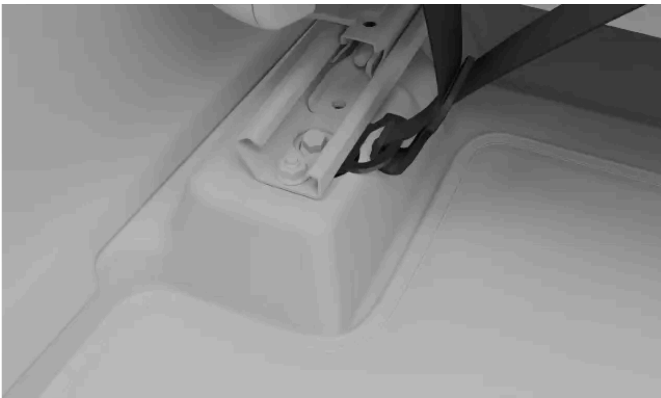

4. Dotáhněte popruhy, aby bezpečnostní síť pevně držela.
- > Bezpečnostní síť je upevněna ve všech čtyřech bodech.



### Upevňování za sedadla druhé řady

5. Jednotlivé kolíky bezpečnostní sítě zasuňte do příslušné zdířky háčku na kabát. Kolíky zatlačte dovnitř, aby správně zapadly

na místo.



6. Spodní rohy sítě uchyťte k upevňovacím okům za sedadly.

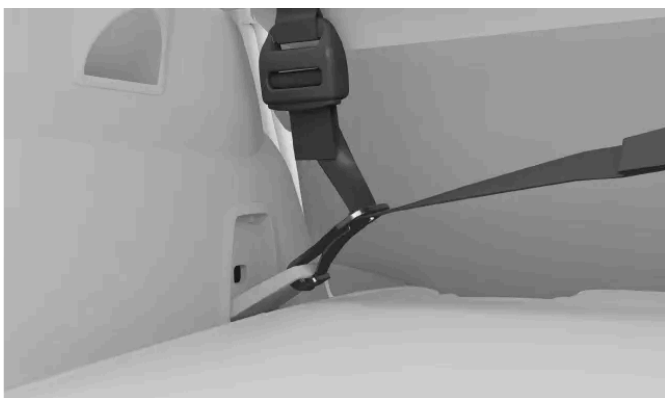

7. Dotáhněte popruhy, aby bezpečnostní síť pevně držela.

> Bezpečnostní síť je upevněna ve všech čtyřech bodech.



#### Tip

#### Demontáž bezpečnostní sítě

Při sundávání bezpečnostní sítě postupujte podle výše uvedených kroků v opačném pořadí.

## 12.2.3. Ukládání nákladu do zavazadlového prostoru

Obsah této příručky představuje stav uživatelské příručky v době tisku a v budoucích případech nemusí být zcela platný. Další informace naleznete na první straně, kde je uvedena kompletní poznámka o vyloučení odpovědnosti.

Kufr je vybaven několika praktickými řešeními pro převoz nákladu.

V zavazadlovém prostoru najdete několik užitečných prvků pro snazší uložení a zabezpečení převážených věcí.

V zavazadlovém prostoru je několik prvků, které usnadňují ukládání věcí. Například:

- Háčky na tašky zabraňující vysypání obsahu na podlahu kufru. Jsou umístěny na bočních panelech a pod podlahou kufru.
- Úložná kapsa na bočním panelu.
- Tlačítkový panel na bočním panelu ke snížení zádě vozidla pro snazší nakládání zavazadel.

Další úložný prostor je pod podlahou kufru k uschování nářadí a dalšího vybavení. Zpřístupníte jej otevřením víka v podlaze kufru.



**Tip**

V zavazadlovém prostoru najdete 12V zásuvku. Ta se hodí k napájení různých elektrických zařízení, například chladicího boxu.

## 12.2.3.1. Spuštění zádě pro účely nakládání

Zád' vozidla je možné snížit, a ulehčit si tak nakládání předmětů do kufru vozidla.

Po pravé straně uvnitř kufru je malý tlačítkový panel. Tlačítka pro nastavení výšky kufru jsou označena symboly.



Zvedání zádě



Snížení zádě



**Varování**

Před upravováním výšky zádě zkontrolujte, zda pod vozidlem nejsou žádné osoby, zvířata ani předměty.

1. Stiskem a přidržením tlačítka pro nastavení výšky se začne upravovat výška zádě.

**Tip**

Po naložení předmětů do zavazadlového prostoru již nemusíte výšku upravovat. Po rozjezdu se zád' sama vrátí do výchozí polohy.

**Poznámka**

Je-li otevřena kapota nebo některé z dveří, funkce pro úpravu výšky je nedostupná.

## 12.3. Tažení přívěsu

Tažné zařízení umožňuje za vozidlem táhnout přívěs. Nezapomeňte věnovat pozornost funkcím pro tažení přívěsu a příslušným otázkám bezpečnosti.

Před vyjetím vždy zvažte dopady přívěsu na jízdní vlastnosti. Pečlivě vyhodnoťte dopady vzhledem ke schopnostem vašeho vozidla.

- Nezapomínejte, že kvůli nárůstu hmotnosti na zádi se vozidlo chová odlišně. Přívěs ovlivňuje ovladatelnost vozidla i spotřebu energie. S přívěsem se podstatně zkracuje maximální dojezd.
- Používejte výhradně přívěsy v dobrém provozním stavu v souladu s místními předpisy.
- Přečtěte samostatný oddíl s doporučeními ohledně převážení nákladu.

**Poznámka**

### Maximální povolené hmotnosti přívěsu

Uváděné maximální povolené hmotnosti přívěsu vycházejí ze specifikací Volvo. Na přípustné hmotnosti a rychlosti se dále mohou vztahovat dopravní vyhlášky platné v příslušné zemi. Vaše tažné zařízení může být dimenzováno na hmotnost přesahující schopnosti vašeho vozidla.

### Přípravy před tažením přívěsu

1. Nahustěte pneumatiky na tlak doporučený pro maximální zatížení. Tlak v pneumatikách zvyšte bez ohledu na hmotnost přívěsu.
2. Vyklopte tažné zařízení a připojte přívěs.
3. Doporučujeme zkontrolovat, zda správně fungují světla přívěsu.

### Jízda s přívěsem

4. Před vyjetím si pečlivě přečtěte doporučení pro jízdu s přívěsem.

### **Důležité**

#### Během jízdy

- V táhlých prudkých stoupáních jeďte s přívěsem vždy pomalu.
- Nejezděte s přívěsem do svahů se sklonem přesahujícím 12 %.
- Nárůst hmotnosti vlivem nákladu zvyšuje riziko přehřívání, o němž budete informováni na displeji řidiče. Dbejte pokynů na displeji.
- Pokud možno neparkujte ve svahu. Parkovací brzda kvůli nárůstu hmotnosti nemusí být schopna vozidlo bezpečně udržet. Pokud i přesto musíte zaparkovat ve svahu, raději zablokujte kola<sup>[1]</sup>.

#### Nastavení systému odpružení

Při tažení přívěsu je nutné pro každý nový jízdní cyklus zvolit pevné nastavení systému odpružení.

#### Zásahy a varování při couvání s vozidlem

Když vozidlo rozpozná překážku nebo křížující dopravu za vozidlem, dokáže automaticky zabrzdit, aby zabránilo nehodě při couvání. Zásahy a varování při couvání jsou při tažení přívěsu vypnuty.

### **Poznámka**

Pokud jste si tažné zařízení dali na vozidlo namontovat až po koupi, bude pravděpodobně nutné systém aktualizovat, aby funkce spojené s taháním přívěsů pracovaly správně. Ohledně aktualizace softwaru se obraťte na dealera Volvo.

<sup>[1]</sup> Nemáte-li klíny pro zajištění kol, můžete místo nich použít velký kámen nebo dřevěný hranol.

## 12.4. Doporučení pro nakládání

Z hlediska bezpečnosti i jízdních vlastností vozidla je důležité zajistit správný způsob nakládání.

### Převoz nákladu obecně

Hmotnost nákladu a jeho umístění má dopad na těžiště, ovládání a jízdní vlastnosti vozu.

### **Varování**

#### Volně převážené předměty

Volný předmět o hmotnosti 20 kg (44 liber) v případě čelní srážky za rychlosti 50 km/h (30 mph) působí stejnou nárazovou silou jako předmět o hmotnosti 1000 kg (2200 liber). Vždy dbejte doporučení ohledně převozu nákladu, abyste omezili riziko vzniku škod na majetku nebo zranění osob.

- Těžké předměty vždy ukládejte co nejnižše.
- Neukládejte předměty tam, kde by mohly bránit nafouknutí airbagů. Pokud převážený náklad přesahuje horní hranu oken, vždy ponechte mezeru nejméně 10 cm (4 palce) mezi oknem a nákladem. V opačném případě by nemusel správně fungovat hlavový airbag, který je zabudován do panelů nad okny.
- Vždy dodržujte specifikace vozidla týkající se hmotnosti a maximálního povoleného zatížení.
- Při nakládání věcí do kufru vždy předměty pevně opřete o opěradla zadních sedadel.
- Velké předměty uložené v kufru mohou zhoršovat řidičův výhled přes zadní sklo vozidla.
- Nepřevázejte náklad tak, aby se opíral o zadní stranu předních sedadel. V takovém případě, by nemusela správně fungovat ochrana proti zranění krku na předních sedadlech.
- Všechny ostré hrany, rohy nebo výčnělky bezpečně zakryjte.
- Veškerý náklad musí být po celou dobu jízdy řádně zajištěn. Popruhy je nutné pravidelně kontrolovat a případně dotáhnout, protože náklad se během jízdy mohl posunout.
- Pokud nějaké předměty ve voze již nepotřebujete, zbytečně je nepřevázejte. Snížením celkové hmotnosti vozidla zlepšíte jízdní vlastnosti i dojezd.

## Převážení předmětů na střeše

### **Důležité**

Náklad uložený na střeše by nikdy neměl přesahovat přes čelní sklo. Mohl by bránit správnému fungování senzorů vozidla.

Používejte nosič nákladu doporučený společností Volvo při přepravě nákladu na střeše vozidla. Snížíte tak riziko poškození vozidla a zvýšíte jízdní bezpečnost. Vždy dodržujte montážní pokyny dodávané společně s nosiči nákladu.

Náklad uložený vně vozidla má vliv na aerodynamiku, ovládání a citlivost vozidla na boční vítr. Vyšší odpor vzduchu má negativní vliv na spotřebu energie a dojezd.

- Těžké předměty vždy ukládejte co nejnižše.
- Zátěž rovnoměrně rozdělte mezi nosiče.
- Pokud dlouhý předmět přesahuje přes kapotu, nasadte na před vozidla tažné oko a použijte jej k zajištění nákladu.
- Jezděte plynule. Vyvarujte se prudké akcelerace či brzdění a rychlého projíždění zatáček.
- Sundejte nosiče nákladu, pokud je nepoužíváte. Zlepšíte tak jízdní vlastnosti i dojezd vozidla.

## 13. Péče a údržba

Pravidelná péče a údržba pomáhá uchovávat interiér i exteriér vozidla v dobrém stavu.



V této části příručky popisujeme úkony pravidelné péče a čištění prováděné vlastními silami. Dále zde najdete informace o některých součástech vozidla vyžadujících speciální údržbu nebo informace ohledně servisní údržby.

### Poznámka

#### Servisní program Volvo

Doporučujeme vždy dodržovat servisní program vašeho vozidla. Dobrý stav vozidla přispívá k dopravní bezpečnosti i provozní spolehlivosti.

## 13.1. Stav vozidla

Zobrazení stavu vozidla na středovém displeji je užitečnou pomůckou ke sledování bezporuchového stavu vašeho vozidla. Zde vás vozidlo informuje o případných zjištěných závadách.

Zobrazení stavu vozidla je obecné grafické vyobrazení se seznamem případných zjištěných závad. Mezi závadami se rozlišuje na základě jejich závažnosti. Drobnou závadou může být něco, co snadno vyřešíte vlastními silami, například dolítí kapaliny do ostříkovačů. Kritická závada může vyžadovat návštěvu servisu, abyste mohli vozidlo opět bezpečně používat. Závady doporučujeme vyřešit co nejdříve poté, co se objeví, zejména pokud se nejedná o závady drobné.

### ! Důležité

Vozidlo nedokáže rozpoznat a zařadit všechny myslitelné druhy závad. Je proto důležité stav vozidla pravidelně kontrolovat a podle potřeby zajistit servis nebo údržbu. Pokud si nejste jisti závažností problému, ať již hlášeného přímo vozidlem či nikoli, obraťte se s dotazem na autorizovaný servis Volvo.

Zobrazení stavu vozidla otevřete stiskem symbolu vozidla  ve spodním pruhu a klepnutím na **Stav**.

## 13.1.1. Stav a výdrž baterie

Stav baterie systému pohonu vozidla najdete na středovém displeji.

Zobrazení stavu vozidla otevřete stiskem symbolu vozidla  ve spodním pruhu a klepnutím na **Stav** a poté na **Baterie**.

Stisknutím informačního symbolu nebo šipky dolů najdete další informace o jednotlivých oblastech:

**Nabíjecí výkon** Aktuální odhad nabíjecího výkonu vozidla a stavu teplotní přípravy baterie. Stisknutím informačního symbolu získáte podrobnější informace o aktuálním nabíjecím výkonu a limitu nabíjení. Pokud vozidlo není zapojeno do zásuvky, budou hodnoty 0.

Dojde-li k narušení funkcí souvisejících s výdrží baterie nebo je-li třeba nějak zasáhnout, obdržíte oznámení.

## 13.2. Čištění a péče o exteriér

Exteriér vozidla uchováte v dobrém stavu odstraňováním nečistot a péčí o případné škrábance co nejdříve poté, co si jich povšimnete. Dobrý výhled z vozidla zajistíte udržováním lišt stěračů v dobrém stavu.



Vozidlo pravidelně myjte, podle potřeby dolévejte kapalinu do ostříkovačů a vyměňujte opotřebené lišty stěračů. Při pravidelné péči o exteriér bude vaše vozidlo nejen lépe vypadat, ale také jej déle uchováte v dobrém stavu.

## 13.2.1. Ruční mytí vnějšku vozidla

Chcete-li zamezit problematickému čištění zažrané špíny, vozidlo pravidelně myjte ihned poté, co se zašpiní. Předejdete tak vzniku škrábanců a vozidlo samozřejmě bude i lépe vypadat.

### Důležité

#### Kdy a kde mýt vnější povrchy vozidla

- Vozidlo umyjte co nejdříve poté, co se zapráší nebo zašpiní. Zamezíte tak akumulaci zažrané špíny, která často obsahuje větší částice a zbytky způsobující opotřebení a poškození, zejména při mytí vozidla.
- Ptačí trus nebo mízu či pryskyřici ze stromů co nejrychleji odstraňte. Jedná se o látky, které by mohly rychle poškodit lak a způsobit změny zbarvení.
- Nemyjte vůz na přímém slunečním světle. Mohlo by dojít k vysušení čisticího prostředku nebo vosku, který pak účinkuje jako abrazivum.
- Pokud bylo vozidlo vystaveno působení korozivních látek, jako např. kyselému dešti, soli, chemikáliím, železnému prášku, sazím či popelu, je nutné jej co nejdříve umýt, aby se předešlo poškození. V oblastech s vyššími průmyslovými emisemi doporučujeme mýt vozidlo častěji.
- Vozidlo myjte na místech k tomu určených, kde je zajištěn odvod odpadních vod a jejich zpracování v souladu s ekologickými předpisy. Myjte pouze na místech vybavených odlučovačem oleje.

#### Vysokotlaké mytí

- Zkontrolujte, zda jsou zavřeny dveře, okna, víka i panoramatická střeška.
- Čistěte krouživými pohyby a nepřibližujte se tryskou k povrchu vozidla blíže než 30 cm (1 stopu).
- Nestříkejte přímo na otvory nebo citlivá místa, jako například zámky, kamery, dekory, otvory sání vzduchu, víko palivové nádrže nebo nabíjecí port.

#### Vozidlo nemyjte během nabíjení

Vozidlo nikdy nemyjte v době, kdy je připojen nabíjecí kabel.

### Poznámka

- Čistěte opatrně a používejte správné pomůcky s ohledem na ošetřovaný typ povrchu.
- Používejte výhradně čisticí prostředky a produkty autokosmetiky doporučené firmou Volvo. Vždy dodržujte příložený návod k použití.

#### Kompletní mytí exteriéru vozidla

Obsah této příručky představuje stav uživatelské příručky v době tisku a v budoucích případech nemusí být zcela platný. Další informace naleznete na první straně, kde je uvedena kompletní poznámka o vyloučení odpovědnosti.

1. Začněte opláchnutím podvozku včetně podběhů kol a nárazníků.
2. Opláchněte celý vůz, aby se rozpustily a omyly největší nečistoty. V případě silně znečištěných povrchů můžete použít studený odmašťovací prostředek.
3. Poté použijte houbu, autošampon a větší množství vlažné vody k omytí celého vozu.
4. Vozidlo osušte čistou měkkou jelenicí nebo jemnou mycí houbou. Zamezíte tak tvorbě skvrn po oschnutí vody, čímž se vyhnete dodatečnému leštění.
5. Po umytí vozidla odstraňte nečistoty z odvodňovacích otvorů ve dveřích a očistěte prahy dveří.
6. Zůstanou-li na povrchu skvrny od asfaltu, zbavte se jich odstraňovačem asfaltu.

V případě zvlášť odolných skvrn se obraťte s žádostí o radu na podporu Volvo. Stejně postupujte v případě, že výsledek mytí neodpovídá vašim očekáváním.

## 13.2.2. Mytí vozidla v automatické myčce

Volvo doporučuje mýt vozidlo ručně, abyste odstranili nečistoty i z hůře dostupných částí vozidla. Automatická myčka je však rychlým způsobem mytí vozidla ihned po jeho zašpinění.

### Poznámka

Volvo u nového vozidla doporučuje prvních několik měsíců automatickou myčku nepoužívat. Lak musí nejprve dostatečně zatvrdnout.

### Důležité

#### Před použitím automatické myčky

- Zkontrolujte, zda jsou zavřeny dveře, okna, víka i panoramatická střeška.
- Vypněte režim stěračů.
- Zajistěte všechny prvky pomocného osvětlení.
- Zapněte recirkulaci vzduchu.
- Vypněte funkci Auto Hold, aby vozidlo nezačalo automaticky brzdit a nespouštělo zbytečné výstrahy.
- Otevřete zobrazení pro parkování.

1. Postupujte podle pokynů k najetí do automatické myčky a zastavte na určeném místě.
2. Při použití tunelové (průtahové) mycí linky:
  - Zařaďte stupeň N a dejte nohu z brzdového pedálu. Vypněte vozidlo, ale nezatahujte parkovací brzdu.

Obsah této příručky představuje stav uživatelské příručky v době tisku a v budoucích případech nemusí být zcela platný. Další informace naleznete na první straně, kde je uvedena kompletní poznámka o vyloučení odpovědnosti.

Při použití portálové mycí linky:

- Zařadte stupeň P, aby se zatáhla parkovací brzda.
3. Když mytí skončí, postupujte podle pokynů na myčce a vyjedte ven.
  4. Nezapomeňte resetovat všechny funkce, které jste před vjetím do myčky změnili.

#### **Varování**

Po umytí vždy vyzkoušejte brzdy vozidla (včetně parkovací). Zamezíte tak vzniku koroze vlivem vlhkosti, která by mohla snížit brzdový účinek.

V případě zvlášť odolných skvrn se obraťte s žádostí o radu na podporu Volvo. Stejně postupujte v případě, že výsledek mytí neodpovídá vašim očekáváním.

## 13.2.3. Leštění a voskování

Když se vozidlo přestane lesknout, doporučujeme nanést novou vrstvu lešticího prostředku a vosku. Ten slouží jako další ochranná vrstva laku.

Vozidlo můžete voskovat kdykoli podle potřeby, avšak během prvního roku by lešení nemělo být nutné.

#### **Důležité**

##### Opatrnost především

- Matné povrchy nikdy neleštěte ani zde nepoužívejte prostředky určené pro vysoce lesklý lak. Povrch by pak mohl navždy zůstat lesklý.
- Při čištění lesklých ozdobných prvků hrozí nebezpečí, že se lesklá povrchová vrstva setře nebo poškodí.
- Pryžové a nelakované plastové součásti neleštěte ani nevoskujte.

Ohledně doporučených čisticích prostředků a produktů autokosmetiky se obračejte na podporu Volvo.

1. Chraňte vozidlo před přímým slunečním zářením. Nenanášejte leštidlo nebo vosk na povrchy o teplotě vyšší než 45 °C (113 °F).
2. Vozidlo důkladně umyjte a osušte.
3. Nejprve vozidlo vyleštěte a poté navoskujte. Dodržujte pokyny uvedené v návodu k použití. Některé produkty dostupné na trhu obsahují leštidlo i vosk.

## 13.2.4. Opravy poškozeného laku

Péčí o lak pomáháte udržovat exteriér vozidla v dobrém stavu. Lak pravidelně kontrolujte a případné škody ihned opravte, abyste předešli problémům do budoucna.

Nejčastější jsou poškození od odlétajících kaménků, škrábance a odřeniny podél hran dveří nebo na náraznících.

### **Důležité**

Poškození laku před radarem může negativně ovlivnit rozpoznávací schopnosti radaru. Pokud odhalíte jakékoli poškození v blízkosti radarů, obraťte se kvůli opravě na servisní místo.<sup>[1]</sup> Nevíte-li určitě, kde jsou radary vozidla zabudovány, jejich přehled naleznete v samostatné části této příručky.

### **Poznámka**

Odstín se může v závislosti na šarži a značce barvy lehce odlišovat, a to i v případě stejného kódu. Volvo proto doporučuje se při jakémkoli poškození laku obracet na autorizované servisy Volvo i v případech, kdy byste opravu poškozeného laku zvládli vlastními silami.

- Vhodné opravné tužky a laky ve spreji vám doporučí prodejce Volvo.
  - Před zahájením opravy musí být povrch čistý a suchý.
  - Povrch by měl mít alespoň 15 °C (59 °F).
  - Dodržujte pokyny výrobce opravné tužky nebo laku.
1. Na poškozenou plochu nalepte krycí pásku. Poté ji sloupněte, abyste odstranili volné kousky laku.
  2. Pokud jsou okraje nerovné, zkuste oblast kolem místa poškození zlehka přeštit velmi jemným brusným plátnem. Poté plochu důkladně vyčistěte a nechte oschnout.
  3. Pokud poškození:
    - nezasahuje až na kov a na povrchu zůstala nepoškozená vrstva laku, můžete opravný lak aplikovat přímo na vyčištěný povrch.
    - zasahuje až na samotný kov, nejprve použijte podkladový nátěr.
    - je na plastovém povrchu, doporučujeme nejprve použít adhezivní podkladový nátěr. Stříkněte do víčka od spreje a v tenké vrstvě aplikujte nátěr štětečkem.
    - má podobu dlouhého škrábance, nalepte kolem poškozené plochy krycí pásku, abyste ochránili nepoškozený lak.
  4. Podkladový nátěr důkladně promíchejte a aplikujte jej jemným štětečkem, kouskem dřívka nebo něčím podobným. Nechte vyschnout.
  5. Nakonec aplikujte základní lak a čirý lak.

[1] Volvo doporučuje veškeré servisní zásahy a opravy řešit prostřednictvím autorizovaných servisů Volvo.

## 13.2.4.1. Jak určit kód barvy laku

Kód barvy karoserie najdete na produktovém štítku, který se nachází na sloupku mezi předními a zadními dveřmi.

Pokud se lak vozidla poškodí nebo potřebujete karoserii opravit či přelakovat, je nutné znát přesný kód barvy.

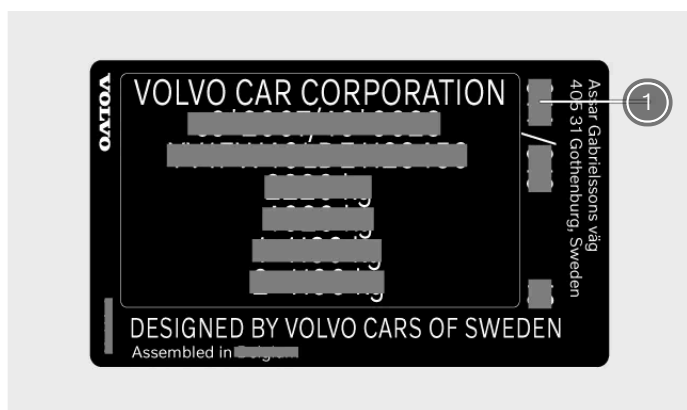

① Kód barvy laku

1. Přejděte na pravou stranu vozidla.
  2. Otevřete přední i zadní dveře.
  3. Podívejte se na sloupek dveří mezi předními a zadními dveřmi.
- > Štítek s kódem barvy najdete na vnější straně sloupku dveří v jeho spodní části.

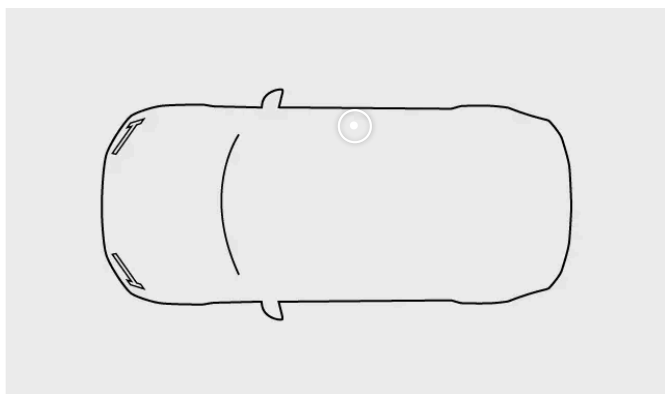

## 13.2.5. Poškození čelního skla

V případě poškození je nutné čelní sklo co nejdříve opravit. Provedete-li zásah včas, drobná poškození a praskliny je často možné opravit bez nutnosti vyměňovat celé čelní sklo.

### Malé praskliny a vady

Drobná poškození a praskliny se mohou rychle rozšířit až do fáze středního či vážného poškození skla. Zjistíte-li poškození skla, obraťte se na autorizovaný servis Volvo. Čelní sklo nechte co nejdříve opravit.

#### Důležité

##### Sklo před kamerou a senzory

Jakékoli poškození čelního skla v místě před kamerou a senzory může negativně ovlivnit schopnosti rozpoznávání a systémy na rozpoznávání objektů založené. Toto platí i v případě drobných odloupení, škrábanců či prasklin.

- Při poškození čelního skla v tomto místě je vždy nutná prohlídka servisním technikem.
- Volvo doporučuje drobná poškození skla v místě před kamerou a senzory neopravovat. Namísto toho by se měla provést kompletní výměna čelního skla.

### Vážné poškození skla

Pokud je čelní sklo vážně poškozeno, je nutné vyměnit celý skleněný panel.

#### Varování

##### Bezpečnostní riziko

V případě konstrukčního poškození čelního skla s vozidlem dále nejezděte. Oslabená konstrukce skla se může velmi rychle zhoršovat, ovlivnit výhled ven a vážně ohrozit bezpečnost.

#### Poznámka

##### Kompatibilita nového čelního skla

Nové čelní sklo i způsob jeho výměny musí splňovat specifikace Volvo, aby byla zajištěna bezpečnost a kompatibilita s dalšími prvky výbavy vozidla.

##### Kalibrace

Po výměně čelního skla je nutné, aby servisní technik provedl funkční kontrolu a kalibraci přední kamery umístěné za sklem, aby pracovala podle očekávání.

## 13.2.6. Doplnování kapaliny do ostřikovače

Víčko nádržky kapaliny do ostřikovačů najdete pod kapotou. Používejte pouze kvalitní kapalinu do ostřikovačů.

Klesne-li hladina kapaliny do ostřikovačů pod určitou úroveň, vozidlo vás samo upozorní.<sup>[1]</sup>

**i Poznámka**

**Objem nádržky**

Objem nádržky s kapalinou do ostřikovačů činí přibližně 10,2 litru (10,8 amerického kvartu).

**! Důležité**

**Kvalita kapaliny do ostřikovačů**

- Používejte kapalinu do ostřikovačů s pH v rozmezí od 6 do 8.
- Používáte-li koncentrát kapaliny do ostřikovačů, naředte jej podle pokynů na obalu za použití čisté vody s neutrálním pH.
- Volvo doporučuje v chladnějších obdobích používat nemrznoucí kapalinu do ostřikovačů, zejména hrozí-li pokles teplot pod nulu. Důvodem je zabránit škodám v případě zamrznutí kapaliny v čerpadle, nádržce a hadicích.

1. Otevřete kapotu vozidla.

2.

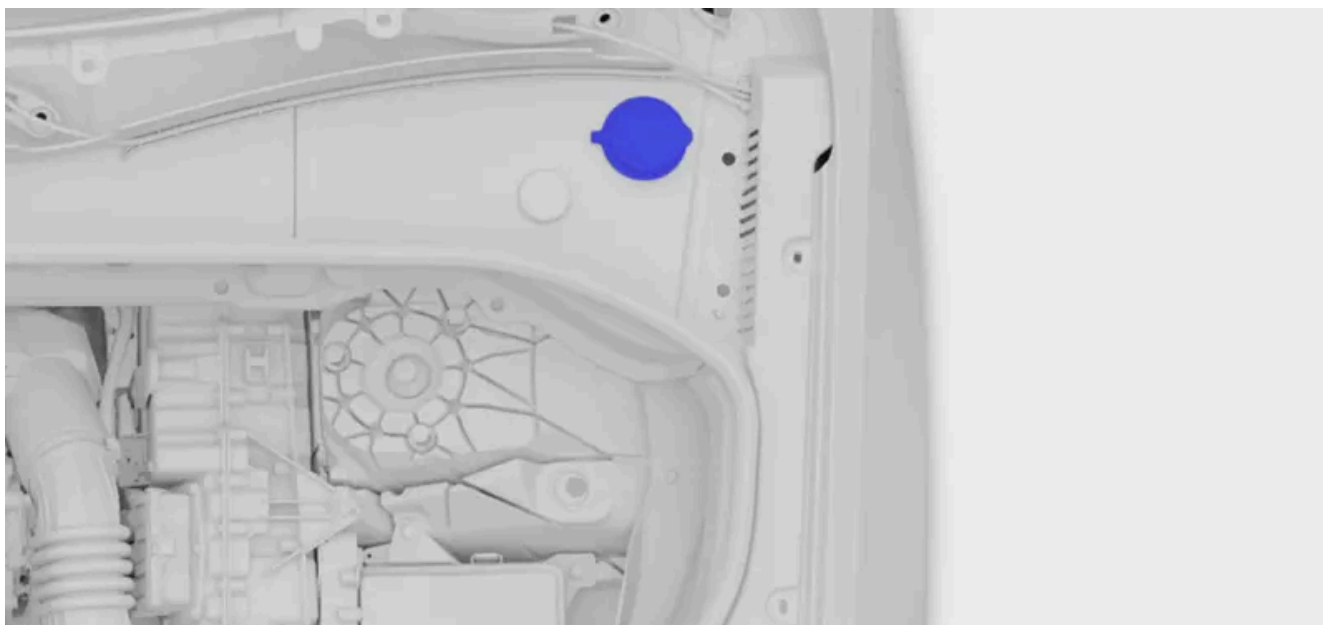

Vyhledejte modré víčko se symbolem kapaliny do ostřikovačů a otevřete jej.

3. Nalijte do nádržky kapalinu do ostřikovačů. Snažte se kapalinu nerozlít kolem.

4. Zavřete víčko nádržky i kapotu vozidla.

<sup>[1]</sup> Zbývá-li přibližně 1 litr (1 kvart).

---

## 13.2.7. Čištění stěračů

Stěrače odstraňují z čelního skla například nečistoty, prach, písek, hmyz a vodu nebo sníh. Stěrače je nutné pravidelně čistit, abyste měli z vozidla dobrý výhled a současně se prodloužila životnost lišt.

1. Aktivujte servisní režim stěračů prostřednictvím nabídky na středovém displeji. K lištám předních stěračů pak budete mít lepší přístup.
2. Opláchněte plochu stěračů vodou, abyste odstranili volné částice prachu a nečistot.
3. K čištění používejte houbu a vlažný mýdlový roztok nebo autošampon. Odklopte raménka stěračů od čelního skla, abyste měli ke stěračům lepší přístup.
4. K otření stěračů použijte jemný čistý hadřík.
5. Nezapomeňte raménka stěračů opět přiklopit k čelnímu sklu. Poté servisní režim stěračů deaktivujte.

### **Důležité**

Před jízdou stěrače vyzkoušejte. Při stírání sklo opláchněte dostatečným množstvím kapaliny do ostříkovačů. Ke správnému fungování stěračů je nutné, aby sklo bylo mokré.

## 13.2.8. Výměna lišt předních stěračů

Životnost lišt předních stěračů závisí na množství vody, zbytků a nečistot stíraných z čelního skla. Pokud lišty stěračů vykazují známky opotřebení, je nutné je vyměnit.

1. Aktivujte servisní režim stěračů prostřednictvím nabídky na středovém displeji.

2.

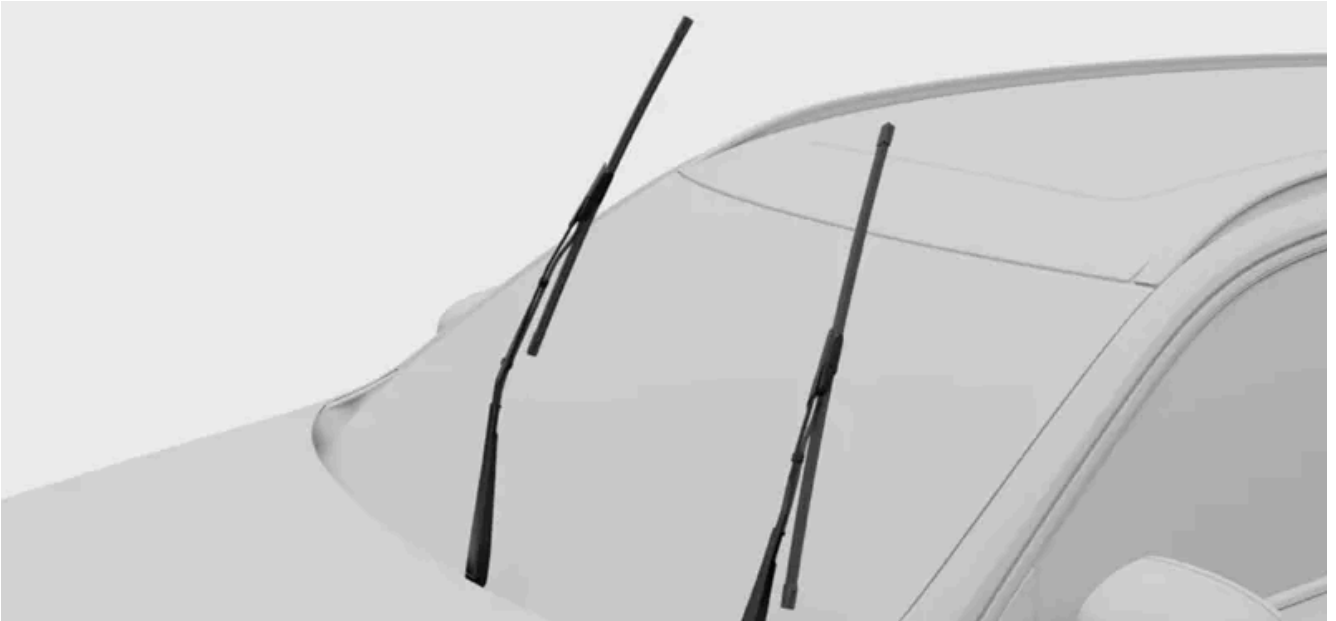

Odklopte stěrače od čelního skla.

3.



Stiskněte tlačítko na raménku stěrače a vytáhněte lištu stěrače nahoru.

4.



Lišta na straně řidiče je o něco delší než na straně spolujezdce. Nasuňte lištu stěrače na raménko. Výstupek na raménku stěrače musí zapadnout do otvoru na liště stěrače. Zatlačte lištu do raménka stěrače, dokud neuslyšíte cvaknutí.

5. Zkontrolujte, zda je lišta pevně uchycena.

6. Raménka stěračů opět sklopte k čelnímu sklu.

7. Deaktivujte servisní režim stěračů.

Obsah této příručky představuje stav uživatelské příručky v době tisku a v budoucích případech nemusí být zcela platný. Další informace naleznete na první straně, kde je uvedena kompletní poznámka o vyloučení odpovědnosti.

## 13.2.9. Výměna lišty zadního stěrače

Životnost lišty zadního stěrače závisí na vodě a nečistotách stíraných ze zadního skla. Pokud lišta stěrače vykazuje známky opotřebení, vyměňte ji.

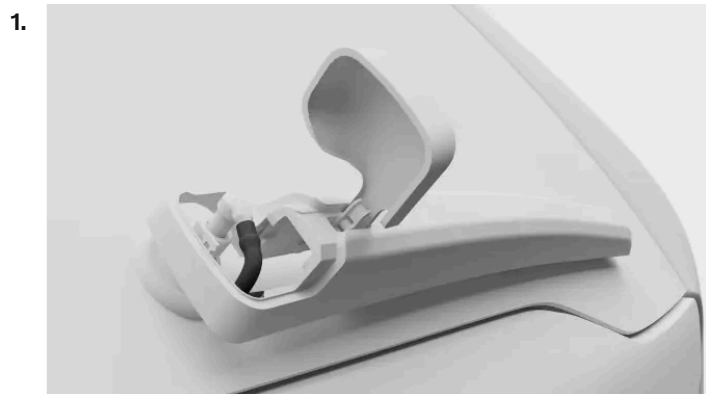

Vyhledejte plastovou krytku v místě, kde je raménko stěrače uchyceno k vozidlu. Krytku povolte nejprve na straně blíže k vám a poté na opačné straně. Plastovou krytku poté celou vytáhněte ven. Zpřístupníte tak konektor hadičky.

2. Odpojte hadičku od konektoru. Pokud pevně drží na místě, zkuste jí lehce zavíkat.



Uchopte raménko stěrače přibližně uprostřed, zvedněte jej a odklopte od zadního skla. V polovině dráhy pocítíte zvýšený odpor – to je poloha aretace stěrače. Raménko stěrače je nutné vyklopit dál přes polohu aretace, aby se opět nevrátilo k zadnímu sklu.



Zatáhněte za lištu směrem dolů, dokud se neuvolní a neoddělí od raménka stěrače.

5.

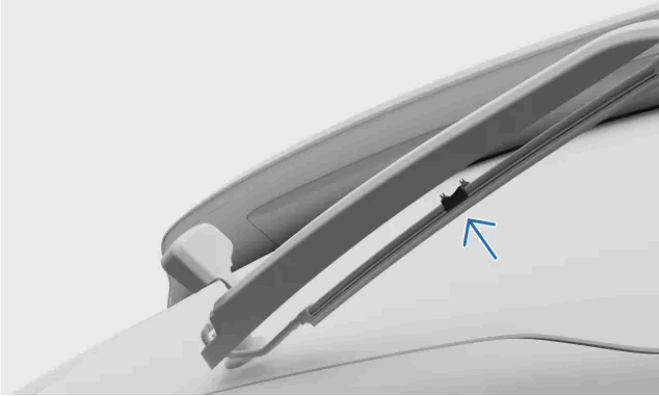

Zatlačte novou lištu na místo, dokud neuslyšíte cvaknutí.

6. Zkontrolujte, zda nová lišta na raménku stěrače pevně sedí.
7. Raménko přiklopte nazpět ke sklu.
8. Hadičku lišty stěrače připojte k příslušnému konektoru. Opět sklopte plastovou krytku.

**i** **Poznámka**

Hadičku je nutné vést tak, abyste ji při opětovném nasazování plastové krytky nepřiskřípli.

## 13.2.10. Aktivace servisního režimu stěračů

V servisním režimu stěračů můžete vyčistit nebo vyměnit lišty předních stěračů. Po aktivaci tohoto režimu se stěrače posunou do jiné polohy na čelním skle, kde jsou lépe přístupné.

1. Stiskněte symbol vozidla  ve spodním pruhu a otevřete **Nastavení**.
  2. Klepněte na **Ovládání** → **Zrcátka a stěrače** → **Stěrače** → **Servisní poloha stěračů**.
  3. Aktivujte servisní režim.
- > Stěrače se posunou do přístupnější polohy, kde je můžete od čelního skla odklopit.

 **Důležité**

### Sklopte stěrače zpět ke sklu

Po provedení nezbytných úkonů nezapomeňte stěrače sklopit zpět k čelnímu sklu. Spuštěním odklopených stěračů by se vozidlo mohlo poškodit.

Po sklopení stěračů ke sklu ihned servisní režim deaktivujte. To můžete udělat několika způsoby:

- Pomocí nastavení na středovém displeji.
- Vyjetím s vozidlem.
- Spuštěním stěračů nebo ostříkovačů.

---

## 13.2.11. Protikorozní ochrana

Korozi nejlépe zabráníte udržováním vozidla v čistotě. Také můžete využít dlouhodobou ochranu proti korozi.

Protikorozní ochrana zpravidla nevyžaduje údržbu kromě pravidelného čištění a mytí, kdy vozidlo zbavujete korozivních látek. Na lesklé součásti vozidla nikdy nepoužívejte silné zásadité nebo kyselé čisticí roztoky, které by mohly zapříčinit korozi. Kamínky odlétající od povrchu vozovky mohou způsobit drobná poškození laku, kde se následně může vytvářet koroze. Poškozené místo opravte co nejdříve poté, co si jej všimnete.

Ochrana karoserie vozidla proti korozi a odření je založena na těchto opatřeních:

- ochranné vrstvy na povrchu plechových částí vozidla, nanesené postupem vysoce kvalitního lakování,
- zakrytí plastovými součástmi,
- hliníková slitina odolná proti korozi u exponovaných částí systému zavěšení kol.

---

## 13.3. Čištění a péče o interiér

Interiér vozidla zachováte v dobrém stavu správnou péčí o materiály a jejich čištěním.



Využívejte úložné prostory v kabině i držáky nápojů, abyste měli ve vozidle co největší pořádek. Případné skvrny a nečistoty odstraňte co nejdříve poté, co je odhalíte, abyste předešli trvalému znečištění.

V případě zvláště odolných skvrn se obraťte s žádostí o radu na podporu Volvo. Stejně postupujte v případě, že výsledek mytí neodpovídá vašim očekáváním.

---

### 13.3.1. Čištění látek a textilních materiálů

Dojde-li ke znečištění interiéru vozidla, například na čalounění stropu kabiny nebo sedadel, co nejdříve zjednejte nápravu.

Uvedená doporučení se týkají nejružnějších látek čalounění včetně zakázkové pleteniny.

 **Důležité**

### Čištění textilních materiálů

- Znečištěné povrchy neseškrabujte a ani je nedrhňte silou. Použijte raději jemné kruhové pohyby. Nezapomínejte, že ostré předměty nebo brusné materiály mohou vozidlo poškodit.
- Vždy vyčistěte celé čalounění. Po čištění samotných skvrn na čalounění mohou zůstat mokré kroužky nebo jiné viditelné stopy.
- Před čištěním čalounění nesundávejte.
- Některé oděvy, např. džíný nebo semiš, mohou textilní čalounění zbarvit.
- Dávejte pozor při čištění potahu stropu, nešetrný postup by jej mohl poškodit.
- Používejte výhradně čisticí prostředky a produkty autokosmetiky doporučené pro textilní materiály. Vždy dodržujte příložený návod k použití.

 **Varování**

### Sedadla s bočními airbagy

Čisticí prostředek nikdy nestříkejte přímo na boky sedadel s bočními airbagy. Raději je otřete látkou mírně navlhčenou vhodným čisticím prostředkem.

1. Volné částice prachu a nečistot vysajte nebo oprašte.
2. Očistěte plochu pomocí čisté mikrovláknové utěrky neutrální barvy a neuvolňující textilní prach, kterou jste předtím mírně navlhčili vodou nebo bezbarvým čisticím prostředkem. Čistěte jemnými kruhovými pohyby.

 **Tip**

Pro praní textilního čalounění se doporučuje použít stroj na čištění čalounění, který odsává čisticí roztok a provádí oplachování vodou.

3. Nechte materiál před dalším používáním zcela vyschnout.

 **Důležité**

### Čištění bezpečnostních pásů

Po vyčištění nechte bezpečnostní pás plně vytažený, dokud zcela nevyschne.

## 13.3.2. Čištění kůže nebo vinylu

Obsah této příručky představuje stav uživatelské příručky v době tisku a v budoucích případech nemusí být zcela platný. Další informace naleznete na první straně, kde je uvedena kompletní poznámka o vyloučení odpovědnosti.

Kůže a vinyl ve vozidle se mohou časem znečistit a působením barevného oblečení mohou změnit barvu. Povrch musíte čistit a ošetřovat, aby byl odolnější vůči poškození.

Tyto pokyny k čištění kůže se týkají pouze prvků z pravé kůže.

 **Důležité**

### Čištění čalounění

- Znečištěné povrchy neseškrabujte a ani je nedrhňte silou. Použijte raději jemné kruhové pohyby. Nezapomínejte, že ostré předměty nebo brusné materiály mohou vozidlo poškodit.
- K čištění koženého čalounění nepoužívejte parní čistič.
- Před čištěním čalounění nesundávejte.
- Čisticí přípravky na kůži a vinyl nepoužívejte na textilní povrchy.
- Používejte výhradně čisticí prostředky a produkty autokosmetiky doporučené společností Volvo. Vždy dodržujte příložený návod k použití. Další informace vám poskytne podpora Volvo.

 **Varování**

### Sedadla s bočními airbagy

Čisticí prostředek nikdy nestříkejte přímo na boky sedadel s bočními airbagy. Raději je otřete látkou mírně navlhčenou vhodným čisticím prostředkem.

1. Volné částice prachu a nečistot vysajte nebo oprašte.
2. Použijte mikrovláknovou utěrku neutrální barvy, kterou navlhčete čisticím prostředkem, a očistěte povrch jemnými krouživými pohyby.
3. Před dalším použitím nebo nanášením ošetřujících prostředků vždy nechte čalounění zcela vyschnout.

### 13.3.3. Čištění skel a lesklých povrchů

Pravidelně čistěte povrchy displejů, zrcátek a dotykových tlačítek. Při čištění netlačte.

#### Důležité

Při čištění skel a lesklých povrchů

- Neškrábejte ani nepoužívejte žádné abrazivní čisticí prostředky na displeje, zrcátka a dotyková tlačítka. Reflexní povrch by se tak mohl poškodit.

1. Volné částice prachu a nečistot vysajte nebo oprašte.
2. Použijte mikrovláknovou utěrku mírně navlhčenou vodou a očistěte povrch jemnými krouživými pohyby.
3. Před dalším používáním nechte povrch zcela zaschnout.

### 13.3.4. Čištění plastových, kovových a dřevěných součástí v interiéru

Panely a ovládací prvky pravidelně čistěte. Případné skvrny ihned odstraňte.

#### Důležité

Netlačte příliš silně

Znečištěné povrchy neseškrabujte a ani je nedrhňte silou. Použijte raději jemné kruhové pohyby. Nezapomínejte, že ostré předměty nebo brusné materiály mohou vozidlo poškodit.

1. Volné částice prachu a nečistot vysajte vysavačem nebo setřete.
2. Použijte mikrovláknovou utěrku mírně navlhčenou vodou a očistěte povrch jemnými krouživými pohyby.

#### Důležité

Kapaliny nikdy nestříkejte přímo na elektrické součásti, například tlačítka nebo jiné ovládací prvky.

3. Nechte materiál před dalším používáním zcela vyschnout.

---

## 13.3.5. Čištění koberců

Koberce vozidla pravidelně čistěte. Vždy zkontrolujte, zda jsou správně usazeny na místě.

 **Důležité**

### Netlačte příliš silně

Znečištěné povrchy neseškrabujte a ani je nedrhňte silou. Použijte raději jemné kruhové pohyby. Nezapomínejte, že ostré předměty nebo brusné materiály mohou vozidlo poškodit.

1. Koberce podlahy vyndejte a vyčistěte je samostatně. Uchopte koberec za upevňovací kolíky a lehce jím zatáhněte přímo nahoru.
2. Vysajte koberce i podlahu vozidla, abyste odstranili volný prach a nečistoty. Při čištění koberce nevytřepávejte ani nevyklepávejte, protože by mohly popraskat.
3. Očistěte plochu pomocí čisté mikrovláknové utěrky neutrální barvy, kterou jste předtím mírně navlhčili vodou nebo bezbarvým čisticím prostředkem. Čistěte jemnými kruhovými pohyby.
4. Před opětovným vsazením nechte koberec zcela vyschnout. Upevněte jej na příslušné místo zatlačením na povrch koberce v blízkosti kolíku.

 **Varování**

U každého sedadla používejte pouze jeden koberec. Vždy zkontrolujte, zda je koberec řádně uchycen pomocí všech kolíků. Pokud by koberec u řidiče nebyl řádně uchycen, mohl by se posunout a při shrnutí pod pedály pak ohrozit bezpečnost.

---

## 13.4. Kola a pneumatiky

Pneumatiky nesou hmotnost vozidla a jeho nákladu, zprostředkují dobré záběrové schopnosti, potlačují vibrace a chrání ráfky kol před opotřebením. Seznamte se s doporučeními pro optimální používání kol a pneumatik.



Seznamte se s různými úlohami jako je udržování správného tlaku vzduchu v pneumatikách nebo výměna kola, abyste v případě potřeby neváhali, jak správně postupovat.

## 13.4.1. Doporučená kola a pneumatiky

Volvo doporučuje používat pouze kola a pneumatiky, které byly otestovány a schváleny společností Volvo a patří do nabídky originálního příslušenství Volvo. Kompletním kolem je míněna pneumatika nasazená na ráfek kola.

### Doporučené pneumatiky

Z výroby je vozidlo vybaveno originálními pneumatikami Volvo, které mají na bocích označení VOL <sup>[1]</sup>. Vlastnosti těchto pneumatik plně vyhovují požadavkům daného vozidla. Při výměně pneumatik je proto důležité, aby toto označení měly i pneumatiky nové. Důvodem je zachování jízdních vlastností vozidla, cestovního pohodlí a spotřeby energie.

### Originální pneumatiky

Z výroby je vozidlo vybaveno pneumatikami, jejichž parametry odpovídají štítku na sloupku u dveří řidiče

Pneumatiky mají dobrou trakci a zajišťují příznivé jízdní vlastnosti na suchém a mokřem povrchu. Nezapomeňte však, že pneumatiky byly vyvinuty tak, aby uvedené vlastnosti zajišťovaly na cestách bez sněhu a ledu. I když je vozidlo vybaveno stabilizačními systémy nebo pohonem všech kol, tyto pneumatiky nejsou určeny pro jízdu v zimě. Přejděte na zimní pneumatiky, jakmile to počasí vyžaduje.

U některých vozidel se používají kombinace pneumatik a ráfků pro lepší jízdní schopnosti nebo výkon. Jsou určeny pro rychlou jízdu na suchých površích a jsou odolné vůči vzniku akvaplaningu. Mohou se snáze poškodit vlivem povrchu vozovky a v závis-

losti na podmínkách mohou mít kratší životnost.

Celoroční pneumatiky (s označením „All season“) nabízejí o něco lepší záběr na kluzkých površích než pneumatiky bez tohoto označení. K zachování dobré trakce na silnicích pokrytých sněhem a ledem však Volvo doporučuje na všech čtyřech kolech používat zimní pneumatiky.

## Stáří pneumatiky

Společnost Volvo doporučuje vyměnit pneumatiky po 6 letech od data jejich prvního použití. Pokud nedokážete určit datum výroby, podívejte se na označení DOT<sup>[2]</sup> na bočnici pneumatiky. Pneumatiky časem stárnou, a to i v případě, že se používají jen zřídka. Stáří proto může ovlivňovat jejich vlastnosti. Horké klima, časté převážení těžšího nákladu nebo působení ultrafialového záření může stárnutí pneumatik ještě urychlit. Nevyhovující stav pneumatiky poznáte například podle výskytu prasklin nebo celkového vyblednutí. Vykazuje-li pneumatika viditelné známky zhoršení vlastností, měla by se co nejdříve vyměnit.

## Výměna pneumatik

Upozorňujeme, že na předních a zadních kolech se používají pneumatiky odlišného rozměru. Kola z výroby nikdy neprohazujte mezi přední a zadní nápravou.

Při výměně pneumatik za nové je důležité, aby všechny pneumatiky byly správného rozměru pro danou nápravu, jakož i stejného typu (radiální) a pokud možno od téhož výrobce jako pneumatiky původní. Společnost Volvo doporučuje používat pneumatiky s označením VOL. V opačném případě se mohou změnit záběrové schopnosti a jízdní vlastnosti vozidla.

Nesprávně nasazená kola zhoršují brzdné vlastnosti i schopnost odvádět vodu a roztátý sníh.

## Rozměry ráfků kol a pneumatik

### Varování

- Ráfky kol a rozměry pneumatik jsou stanoveny v souladu s přísnými požadavky na stabilitu a jízdní vlastnosti vašeho vozidla Volvo. Používání neschválených velikostních kombinací ráfků kol a pneumatik může negativně ovlivnit stabilitu a jízdní vlastnosti vozidla.
- Na případné škody způsobené použitím neschválené velikostní kombinace ráfků kol a pneumatik se záruka na nové vozidlo nevztahuje. Volvo odmítá veškerou odpovědnost za případná usmrcení či zranění osob nebo škody způsobené takovým způsobem montáže.
- Nepoužívejte ocelové ani hliníkové ráfky kol v případě, že nesou známky poškození, jsou prasklé nebo deformované. Totéž platí, jsou-li na nich větší stopy koroze nebo byly svařovány či opravovány.

<sup>[1]</sup> U některých rozměrů pneumatik se mohou vyskytnout rozdíly.

<sup>[2]</sup> Zkr. „Department of Transportation“

## 13.4.1.1. Skladování pneumatik a kol

Nepoužívané pneumatiky je nezbytné skladovat na chladném, suchém a tmavém místě. Důležitý je i způsob uložení a případné působení chemických látek.

Uskladněné pneumatiky je důležité chránit před přímým slunečním zářením, deštěm, působením vody, zdroji tepla a jiskrami. Pneumatiky nikdy neukládejte do blízkosti rozpouštědel, benzínu, olejů a podobných látek, zejména pak hořavin.

Kola<sup>[1]</sup> skladujte buďto zavěšená, nebo položená na boku na podlaze.

Samotné pneumatiky bez ráfku byste při skladování nikdy zavěšovat neměli. Ukládejte je buď ve svislé poloze, nebo položené na boku. Pneumatiky zavěšené bez ráfku by se mohly zdeformovat.

<sup>[1]</sup> Pneumatiky nasazené na ráfku

---

## 13.4.1.2. Péče o pneumatiky

Doporučujeme věnovat pozornost několika požadavkům, které pomáhají zachovat pneumatiky v co nejlepším stavu.

- Nerovnoměrnému opotřebení předejdete udržováním správného tlaku vzduchu v pneumatikách. Tlak je důležité pravidelně kontrolovat.
- Opotřebení se zvyšuje prudkým zrychlováním nebo brzděním a způsobem jízdy, kdy pneumatiky pískají.
- S rychlostí jízdy opotřebení pneumatik roste.
- Nesprávné vyvážení kol způsobuje nerovnoměrné a nadměrné opotřebení pneumatik, jakož i snížené jízdní pohodlí.
- Kola se musejí po celou dobu životnosti otáčet ve stejném směru.
- Zadní pneumatiky by měly mít minimálně stejně dobré záběrové schopnosti jako pneumatiky přední, aby se snížilo riziko přetáčivosti při prudkém brzdění.
- Při kontaktu s obrubníkem nebo vjetí do výmolu hrozí riziko trvalého poškození pneumatiky nebo kola.
- Opotřebení pneumatik závisí na stylu jízdy, stavu vozovky a klimatických podmínkách.

---

## 13.4.2. Označení na bočnici pneumatiky

Na bočnici pneumatiky najdete nejrůznější čísla a symboly. Zde uvádíme několik příkladů společně s vysvětleními.

### Poznámka

Upozorňujeme, že následující označení pneumatik jsou uváděna pouze jako příklady. Některá z těchto označení se nemusejí vašich pneumatik týkat. Stejně tak na pneumatikách můžete najít označení, které zde není uvedeno.

## Rozměry pneumatik

Všechny pneumatiky mají v označení specifikovány rozměry, např. 235/60 R18 103H.

**235** Šířka pneumatiky (mm).

Obsah této příručky představuje stav uživatelské příručky v době tisku a v budoucích případech nemusí být zcela platný. Další informace naleznete na první straně, kde je uvedena kompletní poznámka o vyloučení odpovědnosti.

- 60** Poměr mezi výškou bočnice pneumatiky a šířkou běhounu (%).
- R** Radiální pneumatika. Označení RF a příslušný symbol určuje, že vozidlo je vybaveno pneumatikami s ochranou proti defektu.
- 18** Průměr ráfku kola (v palcích).
- 103** Kód pro maximální zatížení pneumatiky, tj. hmotnostní index pneumatiky.
- H** Rychlostní index určující maximální povolenou rychlost, symbol rychlosti.

## Rozměry ráfku kola

U všech ráfků kol se používá označení rozměrů, například: 8J x 19 x 50.

- 8** Šířka ráfku (v palcích).
- J** Profil okraje ráfku.
- 19** Průměr ráfku kola (v palcích).
- 50** Přesazení v mm (vzdálenost mezi středem kola a dosedací plochou kola na náboji).

## Klasifikace podle klimatických podmínek

Zde uvádíme několik příkladů klasifikace. Vhodnost použití za určitých klimatických podmínek dále může být označena symbolem.

- M+S nebo M/S** Zimní pneumatiky.
- AT** Terénní pneumatiky.
- AS** Celoroční pneumatiky.

## Stáří pneumatiky

**DOT YLX2 0819** Identifikační číslo pneumatiky (TIN) Tyto informace pomáhají výrobcům identifikovat pneumatiky v rámci bezpečnostních svolávacích kampaní.

1. DOT<sup>[1]</sup>
2. První dva nebo tři znaky představují kód závodu, kde byla pneumatika vyrobena.
3. Další dva znaky představují kód velikosti dané pneumatiky.
4. Poslední čtyři číslice určují týden a rok, kdy byla pneumatika vyrobena. Například 0819 znamená, že pneumatika byla vyrobena v 8. týdnu roku 2019.

Případná další čísla nebo písmena jsou vlastní kódy výrobce k prodejním účelům.

## Maximální zatížení a tlak

**Maximální zatížení 685 kg (1610 lbs).** Určuje maximální zatížení (nosnost) pneumatiky.

**Maximální tlak 240 kPa (35 psi).** Maximální tlak huštění, který nesmí být u této pneumatiky nikdy překročen. Tuto limitní hodnotu určuje výrobce pneumatiky.

## Minimální přípustný index zatížení a rychlostní index

## **Varování**

Minimální přípustný index zatížení (LI) a rychlostní index (SS) pneumatik u konkrétní motorizace najdete v příslušných oddílech s technickými údaji v rámci této příručky. Pneumatiky s příliš nízkým indexem zatížení nebo rychlostním indexem se mohou přehřívat a následně poškodit.

## Typ, materiály a směr otáčení pneumatiky

<b>P</b>	Značí, že pneumatika je určena pro osobní vozidla.
<b>VOL</b>	Originální pneumatiky Volvo.
<b>Vrstvy: Běhoun 2 polyester, 2 ocel, 1 polyamid. Bočnice 2x polyester.</b>	Uvádí počet kordových vložek nebo počet vrstev pogumované tkaniny u běhounu a bočnice pneumatiky. Výrobci pneumatik jsou také povinni uvádět počet vrstev materiálu v pneumatice a bočnici. Může se jednat o ocel, nylon, polyester a některé další materiály.
<b>Symbol šipky</b>	U pneumatik s jednosměrným vzorkem je směr otáčení vyznačen šipkou na boku pneumatiky.

## Jednotná klasifikace kvality pneumatik (UTQG)

<b>Odolnost běhounu 200</b>	Odolnost běhounu proti opotřebení je srovnávací hodnocení podle rychlosti opotřebení pneumatiky v rámci standardizované zkoušky. Vyšší hodnota je lepší.
<b>Hodnocení přilnavosti AA</b>	Hodnocení přilnavosti pneumatiky je založeno na standardizované zkoušce přilnavosti při brzdění v přímém směru. Používané stupně přilnavosti jsou AA, A, B a C (od nejvyšší po nejnižší).
<b>Odolnost proti přehřívání A</b>	Odolnost proti přehřívání je schopnost pneumatiky snášet teplo za podmínky, že je správně nahuštěna a nepřetěžuje se. Používaná hodnocení odolnosti proti přehřívání jsou A, B a C (od nejvyšší po nejnižší).

[1] Zkr. „Department of Transportation“

## 13.4.2.1. Ukazatele opotřebení vzorku pneumatiky

Ukazatele opotřebení vzorku informují o hloubce vzorku pneumatiky.

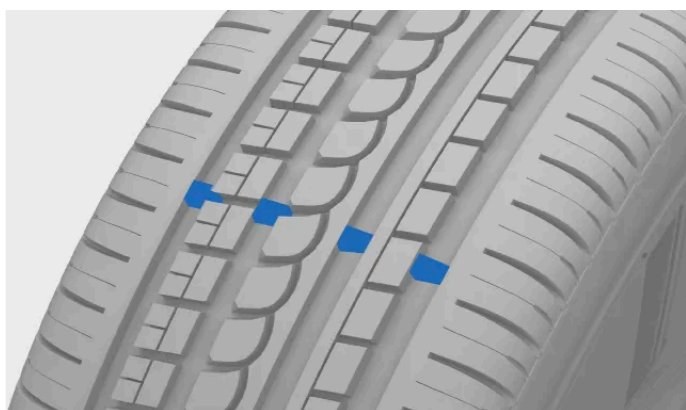

Jako ukazatele opotřebení slouží úzké drážky vedené podélně přes vzorek běhounu pneumatiky. Na bočnici pneumatiky jsou uvedena písmena TWI [1].

#### **Důležité**

- S ohledem na bezpečné záběrové schopnosti za deště a sněhu byste měli pneumatiky vyměnit ještě před sjetím až na ukazatel opotřebení.
- V případě zimních pneumatik doporučuje Volvo pneumatiky se vzorkem hlubším než 4 milimetry (1/8 palce). U letních pneumatik pak vzorek o hloubce nejméně 1,6 milimetru (1/16 palce).

<sup>[1]</sup> Tread Wear Indicator (ukazatel opotřebení běhounu)

## 13.4.3. Výměna kola

Při výměně kola vždy dodržujte doporučený postup.

#### **Varování**

##### Zvedání vozidla při výměně kola

Před výměnou kola je nutné zvednout vozidlo tak, aby se kolo nedotýkalo země. Postupujte přesně podle pokynů pro bezpečné zvedání vozidla.

- Měníte-li kolo přímo v provozu nebo blízko vozovky, dbejte na to, abyste byli dobře vidět. Zapněte výstražná světla, postavte na viditelné a současně bezpečné místo výstražný trojúhelník a oblečte si reflexní vestu.
- Určete bezpečné místo pro čekání zbytku posádky, tedy dále od vozidla a dopravy.
- Zodpovídáte za bezpečnost v prostoru kolem zvednutého vozidla. Nenechte ve voze nikoho sedět ani se pohybovat v jeho těsné blízkosti.
- Nelezte pod vozidlo a též nikoho nenechte pod vozidlo na zvedáku strkat ruce nebo nohy.

#### **Poznámka**

Před zvedáním vozidla ze země musíte aktivovat režim zvedání.

## Před demontáží kola

Kola jsou na vozidle upevněna pomocí šroubů. Zabezpečení je možné zvýšit používáním bezpečnostních šroubů.

Nejprve zařadte stupeň P a zatáhněte parkovací brzdu.

#### **Důležité**

- Zkontrolujte, zda rozměry rezervního kola odpovídají předepsaným rozměrům pro vaše vozidlo.<sup>[1]</sup>
- Před zahájením práce si pečlivě přečtěte všechny pokyny. Než začnete vozidlo zvedat, připravte si všechny potřebné nástroje.<sup>[2]</sup>

## Demontáž kola

1. Vhodným nástrojem sundejte plastové krytky z upevňovacích prvků kola nebo stáhněte kryt kola.



Nástroj k demontáži krytek upevňovacích prvků kola

2. Zatímco vozidlo ještě stojí na zemi, klíčem na kola povolte upevňovací prvky kola přibližně o 0,5 až 1 otáčku. Zranění zamezíte tím, že na klíč prodloužený směrem doleva zatlačíte směrem k zemi. Upevňovací prvek kola se povoluje otáčením proti směru hodinových ručiček. Používáte-li bezpečnostní šrouby, začněte s nimi.
3. Dodržujte pokyny k bezpečnému zvedání vozidla.
4. Zvedněte vozidlo dostatečně vysoko, aby kolo, které se chystáte měnit, nebylo v kontaktu s povrchem země. Sundejte upevňovací prvky kola a poté sundejte celé kolo.



### Tip

Při přezouvání letních a zimních kol si poznamenejte, na které straně byla původně namontována, např. pomocí písmen L a P.

## Montáž kola

5. Očistěte plochy mezi kolem a nábojem.
6. Nasadte kolo. Nezapomeňte všechny upevňovací prvky utáhnout. Na předepsaný moment však utahujte až po spuštění vozidla na zem, kdy se kolo již nemůže otáčet.



### Varování

- U každého kola zkontrolujte, zda jste jej nasadili na správnou nápravu. Chybná montáž kol může ovlivnit ovladatelnost vozidla.
- Na závity upevňovacích prvků kola nikdy nenanášejte mazivo. Upevňovací prvky kola by se po dotažení mohly opět povolít.

7. Spusťte vozidlo na zem.
8. Dotáhněte upevňovací prvky. Postupujte křížovým způsobem. Používáte-li bezpečnostní šrouby, dotáhněte je jako poslední.

Všechny upevňovací prvky musejí být pevně dotaženy. Dotahujte na moment 140 Nm (103 lb-ft). Utahovací moment zkontrolujte momentovým klíčem. Při nadměrném utažení nebo nedotažení upevňovacích prvků může dojít k poškození závitů či samotného kola.

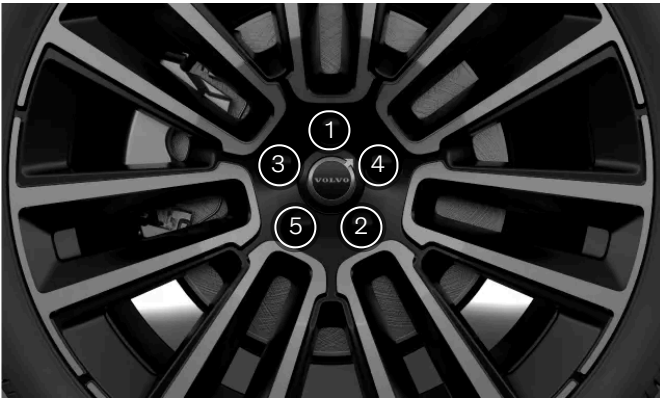

Upevňovací prvky kola dotahujte křížovým způsobem.

9. Nasadte krytku zpět na upevňovací prvky kola. Se správným umístěním pomáhají vodící značky. Nakonec krytku pevně zatlačte na místo. Zkontrolujte, zda bezpečně sedí na místě.
10. Zkontrolujte tlak nahuštění a uložte novou referenční hodnotu do systému pro monitorování tlaku vzduchu v pneumatikách.

#### **Varování**

##### Kontrola upevňovacích prvků kola

Několik dnů po výměně kola možná bude nutné upevňovací prvky kola dotáhnout. Vlivem teplotních rozdílů a vibrací by se mohly mírně povolit.

##### Vlastnosti kol po výměně

Věnujte zvýšenou pozornost příznakům upozorňujícím na nesprávnou montáž kol. Mohlo by dojít ke změně brzdných vlastností vozidla a schopnosti odvádět vodu nebo rozbředlý sníh.

Pokud jste použili kola odlišného typu nebo rozměru, zpočátku jeďte se zvýšenou opatrností. V důsledku výměny kol se mohla změnit dynamika a jízdní vlastnosti vozidla.

- [1] Některá rezervní kola mohou mít jiný rozměr. Pokud bylo pro vozidlo schváleno rezervní kolo, které se chystáte použít, odlišný rozměr nevedí.
- [2] Používejte nástroje určené pro váš model vozidla.

## 13.4.3.1. Rezervní kolo

V případě defektu pneumatiky můžete dočasně použít rezervní kolo<sup>[1]</sup>, dokud se původní kolo neopraví nebo nevymění.

Je určeno pouze k dočasnému použití. Rezervní kolo byste měli co nejdříve vyměnit za plnohodnotné.

 **Varování**

### Před vyjetím s rezervním kolem

- Používejte pouze takové rezervní kolo, které bylo schváleno pro váš vůz.
- Jízda s více než jedním rezervním kolem je zakázána.
- Pokud je rezervní kolo na přední nápravě, nesmí se používat sněhové řetězy.
- Rezervní kolo je zakázáno opravovat.
- U vozidel s pohonem všech kol lze pohon zadní nápravy odpojit.
- Rezervní kolo nafoukněte na tlak doporučený výrobcem.

### Jízda s rezervním kolem

- Je-li nasazeno rezervní kolo, nikdy nepřekračujte rychlost 80 km/h (50 mph).
- Po nasazení rezervního kola se mohou změnit jízdní vlastnosti vozidla. Rezervní kolo je důležité co nejdříve vyměnit za původní.

 **Poznámka**

Po nasazení rezervního kola nemusí správně fungovat systém monitorování tlaku v pneumatikách.

<sup>[1]</sup> Rezervní kolo je speciálního typu.

## 13.4.3.2. Zimní pneumatiky

Zimní pneumatiky jsou určeny k jízdě na zasněžených a zledovatělých cestách. Zimní pneumatiky by měly mít hlubší vzorek než pneumatiky letní.

### Rozměry

U zimních pneumatik je důležité, aby všechny čtyři pneumatiky byly správného typu. Další informace vám poskytne prodejce Volvo.

### Pneumatiky s hroty

Zimní pneumatiky s hroty byste měli prvních 500 až 1000 km (300 až 600 mil) pouze opatrně zajíždět, aby hroty správně dosedly. Zajistíte tím delší životnost pneumatik, zejména pak hrotů.

#### Poznámka

Na používání pneumatik s hroty se mohou vztahovat různé právní předpisy. Používané pneumatiky musejí splňovat místní předpisy a vyhlášku o silničním provozu.

### Hloubka vzorku

Jízda na ledu, sněhu, v plískanicích a za nízkých teplot klade na pneumatiky vyšší nároky než jízda v létě. Volvo doporučuje používat zimní pneumatiky se vzorkem o hloubce nejméně 4 mm (0,15 palce).

#### Poznámka

##### Rychlostní index

U zimních pneumatik<sup>[1]</sup> je povolen nižší rychlostní index než maximální rychlost vozidla. Pokud však mají zimní pneumatiky nižší rychlostní index, než činí maximální rychlost vozidla, nesmíte překračovat rychlost jízdy limitovanou rychlostním indexem pneumatik.

<sup>[1]</sup> Platí pro pneumatiky s hroty i bez hrotů

## 13.4.3.3. Používání sněhových řetězů

Sněhové řetězy pomáhají zlepšovat záběrové schopnosti v zimních podmínkách. Je však třeba pamatovat na některá omezení.

### **Varování**

Na používání sněhových řetězů se vztahují následující omezení:

- Používejte originální sněhové řetězy Volvo nebo ekvivalentní řetězy navržené pro daný model vozidla a rozměry pneumatik i kol.
- Používejte výhradně jednostranné sněhové řetězy.
- Nesprávné sněhové řetězy mohou způsobit vážné poškození vozidla nebo dopravní nehodu.

### **Poznámka**

Používání sněhových řetězů může způsobovat poruchy systému monitorování tlaku vzduchu v pneumatikách.

## **Montáž sněhových řetězů**

- Sněhové řetězy vždy nasazujte a sundávejte na bezpečném místě.
- Vždy dodržujte místní zákony a předpisy týkající se používání sněhových řetězů.
- Vždy dodržujte montážní pokyny od výrobce.
- Na obou kolech jedné nápravy vždy musí být nasazen řetěz téhož typu.
- Volvo nedoporučuje používat sněhové řetězy na kolech větších než 20 palců.
- Vždy zkontrolujte, zda rozměr řetězů odpovídá kolům.
- Sněhové řetězy je povoleno používat pouze na předních kolech.<sup>[1]</sup>
- Používáte-li kola jiného rozměru než kola originální, některé sněhové řetězy pravděpodobně nebudete moci použít.
- Je nutné zachovat dostatečně velký prostor mezi řetězy a prvky brzdové soustavy, odpružení a karoserie. Je zakázáno používat takové řetězy, které by mohly poškodit prvky brzdové soustavy.
- Potřebujete-li s vozidlem během nasazování či sundávání řetězů popojet, nepřejíždějte koly přes spojovací prvky řetězů.
- Nasazené řetězy co nejvíce napněte a pravidelně jejich napnutí kontrolujte.

### **Tip**

Nasazování sněhových řetězů si předem natrénujte.

## **Jízda se sněhovými řetězy**

- Po nasazení řetězů s vozem asi 200 metrů popojedte. Poté zastavte a zkontrolujte, zda řetězy pevně sedí na místě.
- Nikdy nepřekračujte rychlostní omezení uváděné výrobcem řetězů. S nasazenými řetězy však nikdy nejezděte rychleji než 50 km/h (30 mph).
- Sněhové řetězy sice za určitých podmínek zlepšují záběrové schopnosti vozidla, avšak negativně ovlivňují jiné jízdní vlastnosti. Pokud možno se vyhýbejte nerovnostem, jako například hrbolům či výmolům. Také se vyhněte rychlému nebo

**Obsah této příručky představuje stav uživatelské příručky v době tisku a v budoucích případech nemusí být zcela platný. Další informace naleznete na první straně, kde je uvedena kompletní poznámka o vyloučení odpovědnosti.**

ostrému zatáčení, stejně jako prudkému brzdění.

- Na površích bez sněhu či ledu řetězy nepoužívejte, protože zbytečně dochází k opotřebením sněhových řetězů i kol.

Další informace vám poskytne prodejce Volvo.

<sup>[1]</sup> Týká se i vozidel s pohonem všech kol.

## 13.4.4. Kontrola opotřebením brzdových kotoučů

Brzdové kotouče na vašem vozidle se časem opotřebovávají. Zkontrolujte je, abyste se ujistili, že brzdový systém funguje správně.

Na každém brzdovém kotouči je vyryta nebo vyražena hodnota minimální tloušťky. Pravidelné měření tloušťky brzdových kotoučů pomocí posuvného měřítka nebo podobného nástroje vám pomůže zjistit, zda je třeba je vyměnit.

### **Varování**

#### Zvedání vozidla při výměně kola

Při demontáži kola je nutné zvednout kolo tak, aby se nedotýkalo země. Postupujte přesně podle pokynů pro bezpečné zvedání vozidla.

- Pokud demontujete kolo přímo v provozu nebo blízko vozovky, dbejte na to, abyste byli vy i vozidlo dobře viditelní. Zapněte výstražná světla, postavte na viditelné a současně bezpečné místo výstražný trojúhelník a oblečte si reflexní vestu.
- Určete bezpečné místo pro čekání zbytku posádky, tedy dále od vozidla a dopravy.
- Zodpovídáte za bezpečnost v prostoru kolem zvednutého vozidla. Nenechte ve voze nikoho sedět ani se pohybovat v jeho těsné blízkosti.
- Nelezte pod vozidlo a též nikoho nenechte pod vozidlo na zvedáku strkat ruce nebo nohy.

### **Poznámka**

Před zvedáním vozidla ze země musíte aktivovat režim zvedání.

1. Demontujte kolo.
2. Zkontrolujte, zda povrch brzdového kotouče nevykazuje známky opotřebením, a změřte jeho tloušťku.

 **Varování**

Pokud je tloušťka brzdového kotouče menší, než je uvedeno v hodnotě minimální tloušťky, je třeba brzdový kotouč neprodleně vyměnit. Další používání opotřebovaných součástí po překročení této hranice může snížit brzdný účinek a ohrozit bezpečnost.

## 13.4.5. Defekty

Zaznamenáte-li defekt pneumatiky, je nutné kvůli bezpečnosti provést několik věcí, zejména pokud k defektu došlo během jízdy.

Nastane-li defekt během jízdy, prioritou je zajistit bezpečnost. Zapněte výstražná světla a pokud možno s vozem zajedte na místo, kde nebude hrozit bezprostřední nebezpečí. Podle potřeby přivolejte asistenční službu.

 **Varování**

- Máte-li defekt pneumatiky, s vozidlem nejezděte. Taková jízda není bezpečná a hrozí riziko poškození vozidla.
- Je-li to možné, vystupujte z vozidla na straně s menší intenzitou dopravy, abyste nezpůsobili nehodu.
- Umístěte výstražný trojúhelník, abyste včas varovali ostatní vozidla projíždějící kolem. Nezapomeňte si nejprve obléci výstražnou vestu.

 **Tip**

Při používání sady na provizorní opravu pneumatiky si nejprve přečtěte pokyny.

### 13.4.5.1. Nouzová oprava defektu

Vaše vozidlo je vybaveno sadou na opravu pneumatiky <sup>[1]</sup>, kterou využijete při opravách menších defektů pneumatiky. Sada obsahuje nádobku s těsnicím prostředkem a kompresor.

 **Varování**

Před použitím sady si přečtěte všechny pokyny.

Po použití sady pro nouzovou opravu pneumatiky nejezděte s vozidlem rychleji než 80 km/h (50 mph).



## Kompresor

Kompresor byl schválen výrobcem Volvo pro nouzové opravy defektů. Podle potřeby můžete kompresor použít i ke kontrole nebo úpravě tlaku standardních pneumatik.

Kompresor je elektrické zařízení. Po skončení životnosti kompresoru postupujte dle platných místních předpisů pro likvidaci elektroodpadu.

## Těsnicí prostředek

Těsnicí prostředek slouží k nouzové opravě pneumatiky. Dokáže účinně utěsnit defekt v běhounu pneumatiky, avšak při poškození bočnice se jeho použití nedoporučuje. Pokud na pneumatice pozorujete větší trhliny, praskliny a podobná poškození, neměli byste ji těsnicím prostředkem opravovat.

Po vypršení doporučeného data spotřeby<sup>[2]</sup> je nutné nádobku s těsnicím prostředkem vyměnit. Prošlá nádobka je považována za nebezpečný odpad.

<sup>[1]</sup> Označuje se též jako sada pro nouzovou opravu defektu nebo TMK

<sup>[2]</sup> Viz datum spotřeby na nádobce.

---

### 13.4.5.1.1. Používání sady na nouzovou opravu pneumatiky

Při používání sady na nouzovou opravu pneumatiky je důležité dodržovat několik zásad. Před zahájením práce si vždy pečlivě přečtete příslušný postup.

**i** Poznámka

Tyto pokyny se týkají sady na nouzovou opravu pneumatiky dodávanou výrobcem Volvo.



Přehledné zobrazení kompresoru ze sady na opravu pneumatiky

- ① Vypínač
- ② Elektrický kabel
- ③ Vzduchová hadice s tlakovým omezovacím ventilem
- ④ Držák láhvi
- ⑤ Tlakoměr



Nádoba s těsnicí hmotou

## **Varování**

### Těsnicí prostředek může být zdraví škodlivý

Těsnicí prostředek obsahuje látky, které v případě požití mohou poškodit vaše zdraví. Obsah též může vyvolat alergické reakce nebo způsobit jiná poškození dýchací soustavy, pokožky, centrální nervové soustavy a zraku.

#### Bezpečnostní opatření

- Ukládejte sadu mimo dosah dětí.
- Zamezte dlouhodobému nebo opakovanému kontaktu s pokožkou. Při potřísnění oděvu těsnicím prostředkem si oděv sundejte.
- Po manipulaci s prostředkem si řádně umyjte ruce.

#### První pomoc

- Požití: Nevyvolávejte zvracení, pokud vám to přímo nedoporučil lékař. Vyhledejte lékařskou pomoc.
- Potřísnění pokožky: Zasažené oblasti umyjte mýdlem a vodou. Při výskytu nežádoucích příznaků vyhledejte lékařskou pomoc.
- Zasažení očí: Vyplachujte větším množstvím vody nejméně po dobu 15 minut za občasných přizvednutí horních a spodních víček. Při výskytu nežádoucích příznaků vyhledejte lékařskou pomoc.
- Vdechnutí: Odveďte zasaženou osobu na čerstvý vzduch. Pokud podráždění přetrvává, vyhledejte lékařskou pomoc.

- Před zahájením práce zkontrolujte, zda je vypínač kompresoru ve vypnuté poloze.
- Během opravy vzduchovou hadici neodstraňujte.
- Pokud byl defekt způsoben hřebíkem nebo podobným ostrým předmětem, který je stále v pneumatice, nevytahujte jej. Otvor se tak snáze utěsní.
- Je-li nutné opravu provést přímo v provozu, zapněte výstražná světla nebo použijte výstražný trojúhelník, pokud jej máte k dispozici.

### Příprava

1. Na viditelné místo před řidičem, například v prostoru čelního skla, umístěte štítek s připomínkou maximální povolené rychlosti. Štítek najdete na kompresoru.

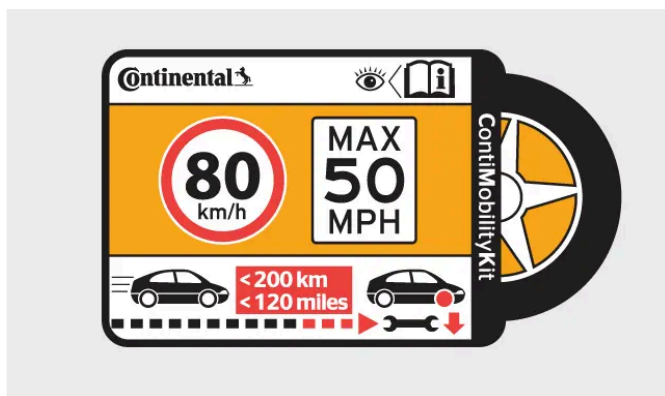

Štítek s maximální povolenou rychlostí

2. Odšroubujte oranžovou krytku z kompresoru a sundejte korek z nádoby s těsnicí hmotou.

Obsah této příručky představuje stav uživatelské příručky v době tisku a v budoucích případech nemusí být zcela platný. Další informace naleznete na první straně, kde je uvedena kompletní poznámka o vyloučení odpovědnosti.

- Našroubujte nádobku dolů do držáku. Úniku těsnicího prostředku zabraňuje zpětný uzávěr.

 **Poznámka**

Po upevnění již nádobku nelze odstranit. Demontáž provádí pouze servis. <sup>[1]</sup>

- Odšroubujte čepičku ventilku z pneumatiky a připojte vzduchovou hadici k ventilku. Konektor našroubujte na závit ventilku až na doraz.

**Zahájení opravy defektu**

- Zapojte kompresor do 12V zásuvky vozidla a zkontrolujte, zda napájení ze zásuvky funguje.

 **Varování**

Vdechování výfukových plynů vozidla může být životu nebezpečné. Nikdy nenechávejte spalovací motor běžet v uzavřených prostorech bez dostatečné ventilace.

 **Důležité**

Když používáte jednu z 12V zásuvek ve vozidle k napájení kompresoru, nepoužívejte druhou 12V zásuvku.

- Spusťte kompresor stiskem vypínače.

- > Tlak kompresoru se postupně zvyšuje. Tlak může dočasně vystoupat až na 6 barů (87 psi), ale zhruba po 30 sekundách se ustálí.

 **Varování**

Nikdy nestůjte vedle pneumatiky, je-li kompresor zapnutý. Objeví-li se v pneumatice prasklina nebo vyboulení povrchu, kompresor okamžitě vypněte. Ukončete opravu a obraťte se na službu Volvo Assistance kvůli bezpečnému odtahu vozidla.

- Hustěte pneumatiku 7 minut.

 **Důležité**

Nenechávejte kompresor běžet déle než 10 minut, abyste zamezili přehřívání.

- Vypněte kompresor a zkontrolujte tlak vzduchu pomocí tlakoměru. Minimální tlak je 1,8 baru (26 psi), maximální tlak 3,5 baru (51 psi). Je-li tlak příliš vysoký, upustěte vzduch redukčním ventilem.

 **Varování**

Pokud tlak nedosahuje 1,8 baru (26 psi), otvor v pneumatice je příliš velký. Nepokračujte v opravě a kontaktujte službu Volvo Assistance kvůli bezpečnému odtahu vozidla.

- Vytáhněte kompresor z 12V zásuvky.

Obsah této příručky představuje stav uživatelské příručky v době tisku a v budoucích případech nemusí být zcela platný. Další informace naleznete na první straně, kde je uvedena kompletní poznámka o vyloučení odpovědnosti.

10. Odšroubujte vzduchovou hadici z pneumatiky a nasadte krytku, aby zbytek těsnicího prostředku nevytekl ven.
11. Nasadte zpět čepičku ventilku.
12. Co nejdříve s vozidlem vyjedte alespoň na 10 minut<sup>[2]</sup>, aby těsnicí prostředek mohl otvor v pneumatice zacelit. Poté pneumatiku překontrolujte.

 **Varování**

Těsnicí prostředek během několika prvních otáček pneumatiky z místa defektu vystříkne. Dejte pozor, aby nikdo nestál v blízkosti vozidla a těsnicí prostředek na něj při odjezdu nevystříkl.

#### Následná kontrola

13. Nechte kompresor vypnutý a připojte vzduchovou hadici k ventilku pneumatiky.
14. Zkontrolujte tlak vzduchu v pneumatice na tlakoměru.
  - > • Pokud je tlak vzduchu nižší než 1,3 baru (19 psi), pneumatika není dostatečně utěsněna. Ukončete opravu a obraťte se na službu Volvo Assistance kvůli bezpečnému odtahu vozidla.
  - Je-li tlak vyšší než 1,3 baru (19 psi), je nutné pneumatiku dohustit na tlak uvedený na štítku s tlaky, který najdete na sloupku dveří řidiče. Pokud je tlak příliš vysoký, upustte trochu vzduchu pomocí tlakového omezovacího ventilu.
15. Nasadte zpět čepičku ventilku.
  - Použitou nádobku s těsnicím prostředkem i hadici vyměňte za novou. Podrobnější informace vám poskytne prodejce Volvo.
  - Volvo doporučuje poškozenou pneumatiku co nejdříve vyměnit nebo opravit. Informujte servis, že pneumatika obsahuje těsnicí prostředek.

 **Varování**

Na pneumatikách opravených těsnicím prostředkem nejezděte dále než 200 km (120 mil).

<sup>[1]</sup> Doporučujeme autorizovaná servisní pracoviště Volvo.

<sup>[2]</sup> Nebo 3 kilometry (2 míle)

## 13.4.5.1.2. Huštění pneumatiky pomocí kompresoru pro opravu defektu

Pneumatiky vozidla je možné nafouknout pomocí kompresoru, který je součástí sady na nouzovou opravu pneumatiky.

Před zahájením práce zkontrolujte, zda je vypínač kompresoru ve vypnuté poloze.

1. Odšroubujte čepičku ventilku z pneumatiky a připojte vzduchovou hadici k ventilku. Konektor našroubujte na závit ventilku až na doraz.
2. Tlakový omezovací ventil musí být na vzduchové hadici zcela zašroubovaný.
3. Zapojte kompresor do 12V zásuvky ve vozidle a nastartujte.

 **Varování**

Vdechování výfukových plynů vozidla může být životu nebezpečné. Nikdy nenechávejte spalovací motor běžet v uzavřených prostorech bez dostatečné ventilace.

 **Důležité**

Když používáte jednu z 12V zásuvek ve vozidle k napájení kompresoru, používejte jen tuto zásuvku. Nepoužívejte druhou 12V zásuvku.

4. Spusťte kompresor stiskem vypínače.

 **Důležité**

Nikdy nenechávejte kompresor běžet déle než 10 minut, abyste zamezili jeho přehřívání.

5. Tlak vzduchu v pneumatice kontrolujte na tlakoměru kompresoru <sup>[1]</sup>. Je-li tlak příliš vysoký, upustte vzduch redukčním ventilem.
6. Vypněte kompresor a odpojte jej od 12V zásuvky.
7. Odšroubujte vzduchovou hadici od ventilku.
8. Nasadte zpět čepičku ventilku.
9. V případě potřeby uložte do systému monitorování tlaku v pneumatikách novou referenční hodnotu.

Dejte sadu zpět do schránky, kde byla uložena.

<sup>[1]</sup> Doporučené tlaky huštění originálních pneumatik naleznete na štítku na sloupku dveří u řidiče.

---

## 13.4.6. Tlak vzduchu v pneumatikách

Správný tlak vzduchu v pneumatikách přispívá ke stabilitě jízdy, nižší spotřebě a delší životnosti pneumatik.

Tlak vzduchu v pneumatikách se samovolně snižuje. Tlak se rovněž mění v závislosti na podmínkách prostředí. Nejedná se o nic neobvyklého. Pokud byste však jezdili s nesprávně nahuštěnými pneumatikami, mohly by se přehřívat a následně poškodit. Tlak vzduchu v pneumatikách ovlivňuje jízdní pohodlí, hlučnost a jízdní vlastnosti vozidla.

Tlak vzduchu v pneumatikách doporučujeme každý měsíc překontrolovat a totéž dělat před každou delší jízdou. Vždy používejte spolehlivý tlakoměr. Dodržujte doporučené hodnoty tlaku vzduchu pro studené pneumatiky.

 **Varování**

U přehuštěných i podhuštěných pneumatik hrozí riziko vážného poškození. Pneumatiky mohou za jízdy prasknout, a vozidlo se tak může stát neovladatelným.

 **Tip**

Při správném tlaku v pneumatikách můžete na maximum využívat nosnost vozidla.

## 13.4.6.1. Sledování tlaku vzduchu v pneumatikách

Vaše vozidlo dokáže rozpoznat nízký tlak vzduchu v pneumatikách a informovat vás o tom. Systém monitorování tlaku vzduchu v pneumatikách nelze vypnout. Pokud systém nedokáže rozpoznat tlak vzduchu v pneumatikách, bude informovat o poruše.

Aby systém monitorování tlaku v pneumatikách poskytoval aktuální informace, musíte jet několik minut rychlostí vyšší než 35 km/h (22 mph).



Pokud systém rozpozná nízký tlak vzduchu v některé pneumatice, rozsvítí se kontrolka. Ta bude svítit tak dlouho, dokud problém nebude vyřešen a nebude uložena nová referenční hodnota tlaku vzduchu v pneumatikách.

Kromě zpráv na displeji řidiče se informace o monitorování tlaku vzduchu v pneumatikách ukazují i v zobrazení stavu vozidla na displeji.



### Varování

#### Nemožnost varování předem

Systém nedokáže předem upozorňovat na potenciální poškození pneumatiky.

#### Tlak vzduchu v pneumatikách okamžitě upravte

Rozsvítí-li se symbol upozorňující na nízký tlak vzduchu, co nejdříve zastavte a zkontrolujte tlak ve všech pneumatikách. Jízda s podhuštěnými pneumatikami může vést k jejich poškození.

Pokud by systém monitorování tlaku v pneumatikách nepracoval správně, přibližně na jednu minutu se na displeji řidiče rozblíká příslušný symbol a poté zůstane svítit trvale. Na displeji řidiče se zobrazí příslušná zpráva. Je-li porucha trvalá, je nutné navštívit servis.<sup>[1]</sup>

Nezapomeňte:

- I přes přítomnost tohoto systému je nutné pneumatiky pravidelně kontrolovat a starat se o ně.
- Kontrolka nízkého tlaku vzduchu v pneumatikách nezmizí, dokud nebude nízký tlak vzduchu v pneumatikách napraven a nebude uložena nová referenční hodnota.
- Kdykoli je upraven tlak vzduchu v pneumatikách, například při výměně pneumatik nebo nákladu, je třeba uložit novou referenční hodnotu tlaku vzduchu v pneumatikách.

## Stav

Informace o problémech zjištěných systémem monitorování tlaku v pneumatikách najdete v zobrazení stavu vozidla na středovém displeji.

## Popis systému

 **Poznámka**

Vaše vozidlo používá systém nepřímého monitorování tlaku v pneumatikách. To znamená, že jednotlivá kola nemusejí být vybavena senzory TPMS <sup>[2]</sup>.

Následující informace jsou formulovány v souladu s externími právními požadavky.

Všechny pneumatiky včetně rezervy (je-li ve výbavě) byste měli jednou za měsíc za studeného stavu zkontrolovat a případně nafouknout na tlak doporučený výrobcem vozidla a uvedený na štítku vozidla nebo nálepce s tlaky huštění pneumatik. (Používá-li vozidlo pneumatiky jiného rozměru než uvádí štítek vozidla či nálepka s tlaky huštění pneumatik, zjistěte nejprve správné hodnoty tlaku pro příslušné pneumatiky.)

Jako další bezpečnostní prvek je vaše vozidlo vybaveno systémem monitorování tlaku v pneumatikách (TPMS), který rozsvítí kontrolku nízkého tlaku v pneumatikách v případě, že by jedna či více pneumatik byly výrazně podhuštěny. Rozsvítí-li se proto kontrolka informující o nízkém tlaku vzduchu v pneumatikách, měli byste co nejdříve zastavit, tlak zkontrolovat a pneumatiky nahustit na předepsaný tlak. Jízda s výrazně podhuštěnými pneumatikami způsobuje jejich přehřívání, v krajním případě i poškození. Podhuštění dále vede ke zhoršení spotřeby a opotřebování běhounu. Může také ovlivnit ovladatelnost vozidla a jeho brzdě schopnosti.

Upozorňujeme, že systém TPMS nenahrazuje řádnou péči o pneumatiky a řidič je povinen udržovat správný tlak v pneumatikách i v případě, že podhuštění nedosáhlo úrovně vedoucí k rozsvícení kontrolky nízkého tlaku v pneumatikách systému TPMS.

Vaše vozidlo je také vybaveno ukazatelem poruchy systému TPMS, jenž signalizuje nesprávné fungování tohoto systému. Ukazatel poruchy TPMS je spojen s kontrolkou nízkého tlaku vzduchu v pneumatikách. Když systém zaznamená poruchu, kontrolka přibližně minutu bliká a poté zůstane trvale svítit. Tato posloupnost se opakuje při každém spuštění vozidla, dokud se problém nevyřeší. Pokud svítí ukazatel poruchy, systém nemusí být schopen nízký tlak vzduchu v pneumatikách odhalit a na tuto skutečnost vás upozornit. Poruchy systému TPMS mohou mít různé příčiny včetně montáže rezervních či náhradních pneumatik nebo kol na vozidlo, kdy systém TPMS nemusí být schopen správně reagovat. Po výměně pneumatiky či kola na vozidle vždy zkontrolujte kontrolku poruchy systému TPMS, a ujistěte se tak, že i po výměně rezervní či náhradní pneumatiky nebo kola je systém TPMS nadále plně funkční.

 **Poznámka**

Některé poruchy systému TPMS mohou vyžadovat, aby řidič vozidlo vypnul a poté jej na 6 minut uzamkl, aby se resetoval řídicí modul.

Pokud systém ani poté nefunguje správně, obraťte se na servisní pracoviště. <sup>[3]</sup>

<sup>[1]</sup> Volvo doporučuje k opravám a servisu využívat služeb autorizovaných servisů Volvo.

<sup>[2]</sup> systém monitorování tlaku v pneumatikách

<sup>[3]</sup> Volvo doporučuje autorizované servisní pracoviště Volvo.

## 13.4.6.1.1. Uložení nové referenční hodnoty pro monitorování tlaku vzduchu v pneumatikách

Systém monitorování tlaku v pneumatikách potřebuje znát referenční hodnotu k porovnávání. To znamená, že za určitých okolností je nutné hodnoty resetovat, aby systém fungoval správně.

Po některých změnách, například při každé úpravě tlaku vzduchu v pneumatikách nebo přezouvání pneumatik, je nutné uložit novou referenční hodnotu. Referenční hodnotu dále může být nutné upravit při výraznější změně hmotnosti vozidla v důsledku naložení nebo vyložení nákladu.

 **Varování**

Výfukové plyny obsahují oxid uhelnatý, který je neviditelný a bez zápachu, ale vysoce toxický. Postup uložení nového tlaku vzduchu v pneumatikách je proto vždy nutné provádět venku nebo na servisním pracovišti s odsáváním výfukových plynů.

1. Vypněte vozidlo.
2. Nafoukněte pneumatiky na správný tlak.<sup>[1]</sup>
3. Nastartujte vozidlo.
4. Stiskněte symbol vozidla  ve spodním pruhu a klepněte na **Stav** → **Tlak v pneumatikách**.
5. Vyberte možnost **Aktualizovat referenční tlak**.

 **Poznámka**

K uložení nové referenční hodnoty systému monitorování tlaku v pneumatikách slouží tlačítko **Aktualizovat referenční tlak**. Z bezpečnostních důvodů je k dispozici pouze tehdy, když je vozidlo zapnuté a stojí nehybně na místě.

6. Potvrďte, že chcete uložit novou hodnotu. Následuje potvrzovací krok, abyste novou referenční hodnotu neuložili omylem.
  - > Tímto se přepíše předchozí tlak vzduchu v pneumatikách a zadá nová referenční hodnota.
7. Rozjedte se s vozidlem. Nová hodnota se uloží po několikaminutové jízdě rychlostí nad 35 km/h (22 mph).
  - Po uložení nové referenční hodnoty zhasne animace ukládání na středovém displeji.
  - Pokud se uložení nezdaří, objeví se chybová zpráva.

<sup>[1]</sup> Informace o doporučeném tlaku vzduchu v pneumatikách vašeho vozidla naleznete na štítku na sloupku dveří u řidiče nebo v příslušné části příručky.

## 13.4.6.2. Nastavení tlaku vzduchu v pneumatikách

Po přezutí kol nebo před jízdou s odlišným nákladem je nutné upravit tlak vzduchu v pneumatikách. V pneumatikách po nějaké době klesá tlak. Nejedná se o nic neobvyklého. Úpravou tlaku vzduchu v pneumatikách podle konkrétní situace pomůžete zajistit rovnoměrné opotřebení i lepší schopnosti pneumatik.

Tlak v pneumatikách kontrolujte a upravujte až poté, co se jejich teplota srovná s okolím. Takové pneumatiky označujeme jako studené. Nikdy neupouštějte vzduch ze zahřátých pneumatik. Když pneumatika vychladne, poklesne v ní tlak, a pneumatika by tak následně mohla být podhuštěná.

Pneumatiky se zahřívají poměrně rychle, a můžeme je tak považovat za zahřáté již po ujetí přibližně 1,5 km (1 míle). Opětovné vychladnutí pneumatik na okolní teplotu může trvat přibližně 3 hodiny.

1. Sundejte čepičku ventilku a poté pevně zatlačte tlakoměrem na ventilku.
2. Zkontrolujte aktuální tlak vzduchu v pneumatikách pomocí manometru.
3. Je-li tlak nízký, pneumatiku dofoukněte na správný tlak. Doporučený tlak pro pneumatiky dodávané z výroby je uveden na dveřním sloupku na straně řidiče.
4. Opět nasadte čepičku<sup>[1]</sup>, aby se ventilku nepoškodil.
5. Kontrolujte, zda v běhounu pneumatiky nejsou zaklíněny nečistoty, jako např. hřebíky či jiné ostré předměty, které by mohly způsobit defekt.
6. Zkontrolujte, zda na bočnici nejsou prohloubeniny, zářezy, hrbolky či jiné nepravidelnosti.
7. Po úpravě tlaku vzduchu v pneumatikách uložte referenční hodnotu tlaku vzduchu v pneumatikách na středovém displeji.

Pokud pneumatiku nechtěně přehustíte, upusťte přebytečný vzduch stiskem kovového kolíku uprostřed ventilku. Poté tlak znovu zkontrolujte.

Po úpravě nahuštění kol nezapomeňte uložit novou referenční hodnotu do systému monitorování tlaku v pneumatikách.

#### **Poznámka**

Pro rezervu může platit jiný doporučený tlak než pro originální pneumatiky. Vždy používejte tlak doporučený výrobcem rezervního kola.

#### **Tip**

Ke kontrole a úpravě tlaku vzduchu v pneumatikách můžete podle potřeby používat i kompresor ze sady pro nouzovou opravu pneumatiky.

<sup>[1]</sup> Používejte pouze originální čepičky Volvo, případně jiné plastové čepičky. Kovové čepičky mohou zkorodovat a k ventilku pevně přilnout.

## 13.5. Motorový prostor

Seznamte se s některými díly motorového prostoru.



### Varování

Mytí motoru nechte vždy na servisním pracovišti. Pokud je motor horký, hrozí riziko požáru.

V tomto oddíle příručky naleznete informace o těchto kapalinách:

- Chladicí kapalina
- Motorový olej

### 13.5.1. Systém chlazení motoru

Vaše vozidlo je vybaveno pokročilým systémem regulace teploty.

Úkolem systému chlazení je udržovat správnou provozní teplotu spalovacího motoru. Přebytečné teplo lze využít k vyhřívání prostoru pro cestující.

Chladicí ventilátor motoru obvykle běží ještě chvíli po vypnutí vozidla.



### Důležité

#### Kontrola hladiny chladicí kapaliny

Pokud hladina chladicí kapaliny neodpovídá předepsané úrovni, vozidlo nelze používat. Je-li hladina příliš nízká, motor by se mohl přehřát a poškodit.

#### Známky netěsnosti

Pozorujete-li známky netěsnosti, vozidlo raději nestartujte. Hrozí riziko poškození motoru.

Známkou netěsnosti může být chladicí kapalina vyteklá pod vozidlem, vypařování chladicí kapaliny nebo nutnost dolít více než 2 litry kapaliny (cca 2 US quarts).

### Přehřívání motoru

Za určitých podmínek, např. při jízdě skalnatým terénem, v horkém klimatu nebo s těžkým nákladem, se vozidlo může přehřívát. Tím může být omezen výkon motoru a může to mít přechodný vliv na funkce vozidla. Může se např. na chvíli vypnout klimatizace.

Pokud na displeji řidiče spatříte zprávu o vysoké teplotě motoru nebo převodovky nebo o nízké hladině chladicí kapaliny, postupujte podle pokynů ve zprávě. Možná budete muset dolít chladicí kapalinu nebo na chvíli zastavit, aby vozidlo vychladlo.

Po delší jízdě v náročných podmínkách nevypínejte motor okamžitě po zastavení. Nechte ho několik minut běžet na volnoběh, aby vychladl.



Tip

Při jízdě v horkém klimatu odmontujte veškerá přídavná světla namontovaná na mřížce chladiče, sníží se riziko přehřátí.

## 13.5.1.1. Doplnování chladicí kapaliny motoru

Zkontrolujte hladinu chladicí kapaliny a v případě potřeby ji doplňte, aby se nepoškodil motor.



Varování

### Nepolykejte chladicí kapalinu

Chladicí kapalinu nikdy nepolykejte, může vám poškodit vnitřní orgány. Kapalina obsahuje etylenglykol, inhibitor, vodu a další látky.

### Horko a tlak

Chladicí kapalina může být po jízdě horká. Před odšroubováním víčka na jejím zásobníku ji nechte vychladnout. Odšroubujte jej pomalu, aby se uvolnil tlak.



Důležité

### Známky netěsnosti

Pozorujete-li známky úniku chladicí kapaliny, vozidlo raději nestartujte. Hrozí riziko poškození motoru.

Známkou netěsnosti může být chladicí kapalina vyteklá pod vozidlem, vypařování chladicí kapaliny nebo nutnost dolít více než 2 litry kapaliny (cca 2 americké kvarty).

## Předepsaná kvalita

- Abyste předešli zhoršení stavu chladicího systému, používejte pouze chladicí kapalinu, kterou schválilo Volvo.
- Volvo doporučuje používat hotovou chladicí směs.
- Používáte-li koncentrovanou chladicí kapalinu, smíchejte ji v poměru půl na půl s čistou vodou. Čistota musí splňovat požadavky, které stanovilo Volvo. Jinak by se mohl poškodit chladicí systém. Nejste-li si jisti, obraťte se na podporu Volvo.
- Řiďte se pokyny na obalu chladicí kapaliny.
- Nemíchejte různé chladicí kapaliny.
- Nikdy nenalévejte do zásobníku pouze vodu. Riziko zamrznutí se zvyšuje jak s nízkou, tak vysokou koncentrací chladicí kapaliny.

1. Otevřete kapotu.

2.



Zásobník chladicí kapaliny se nachází v levém horním rohu motorového prostoru pod krytem v podobě panelu. K poklopu se dostanete, když přitáhnete pryžové těsnění směrem k motorovému prostoru.

3.

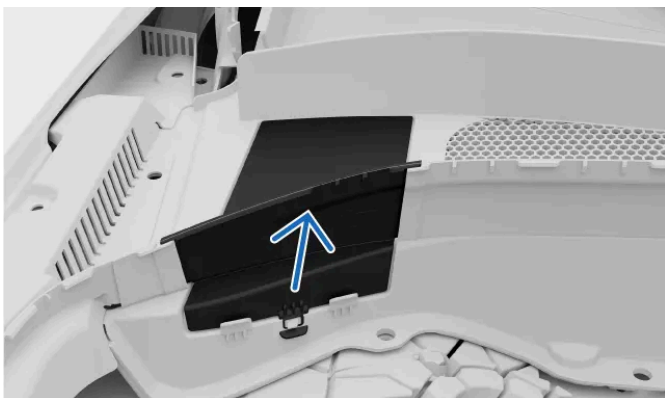

Otevřete zámek poklopu a poklop zvednutím uvolněte.

4.

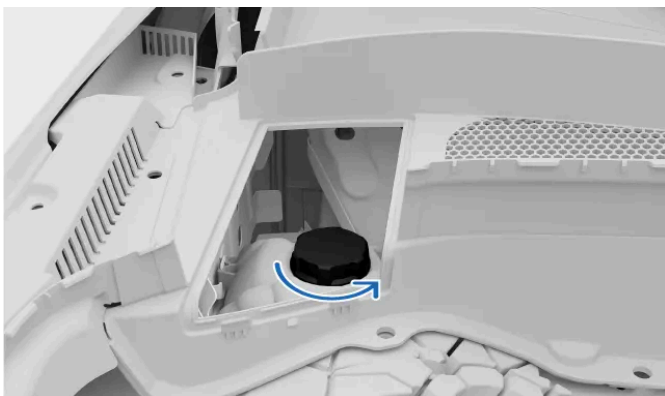

Odšroubujte víčko zásobníku chladicí kapaliny.

5. Zkontrolujte hladinu chladicí kapaliny a v případě potřeby ji doplňte. Hladina chladicí kapaliny musí být mezi značkami MIN a MAX.

Po doplnění vraťte díly v opačném pořadí. Ujistěte se, že vše je náležitě upevněné.

---

## 13.5.2. Motorový olej

Obsah této příručky představuje stav uživatelské příručky v době tisku a v budoucích případech nemusí být zcela platný. Další informace naleznete na první straně, kde je uvedena kompletní poznámka o vyloučení odpovědnosti.

Motorový olej se používá k mazání, chlazení a ochraně různých částí motoru. Může též snižovat vibrace a hluk motoru.

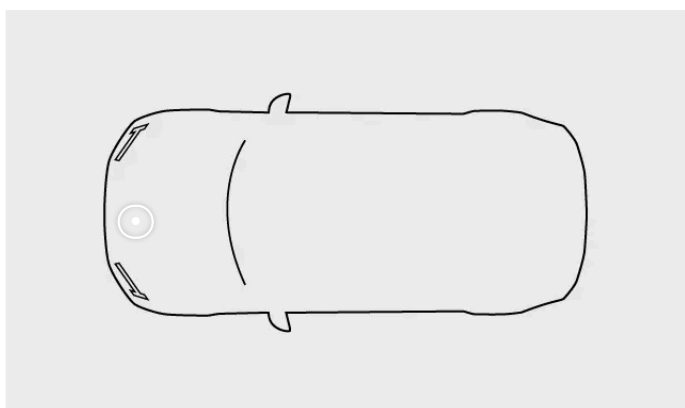

Štítek s informacemi o motorovém oleji je umístěn v motorovém prostoru.



Příklad štítku s informacemi o motorovém oleji.

### ! Důležité

#### Výluka ze záruky

V případě, že se nepoužívá olej předepsané třídy a viskozity, mohou se součásti motoru poškodit. Volvo nepřebírá za takové poškození žádnou odpovědnost.

#### Kontrola hladiny motorového oleje

Pokud hladina motorového oleje neodpovídá předepsané úrovni, vozidlo nelze používat. Je-li hladina příliš nízká, motor by se mohl poškodit.

Musíte používat pouze motorový olej předepsané kvality, jinak nebudou platit doporučené servisní intervaly a záruka. Použití motorového oleje jiné kvality může mít také negativní dopad na životnost vozidla, startování, spotřebu paliva a dopad na životní prostředí.

Volvo doporučuje:



Do všech motorů je ve výrobě doplněn speciálně upravený syntetický motorový olej, který byl pečlivě vybrán. Tím se plní požadavky na servisní intervaly motoru.

Volvo doporučuje výměnu oleje v autorizovaném servisu Volvo.

## Nízký tlak oleje



Pokud na displeji řidiče uvidíte tento symbol, bude asi nízký tlak motorového oleje. Zastavte a dopravte vozidlo na servisní pracoviště <sup>[1]</sup>.

### Nepříznivé podmínky

Při nepříznivých vnějších podmínkách může mít vozidlo vyšší teplotu motoru a spotřebu motorového oleje.

Kontrolujte hladinu motorového oleje častěji, pokud jezdíte:

- s karavanem nebo přívěsem
- v horském regionu
- vysokou rychlostí
- při teplotách nad +40 °C (+104 °F)
- při teplotách nižších než –30 °C (–22 °F).

V takových jízdních podmínkách si pro mimořádnou ochranu motoru vyberte plně syntetický motorový olej.

<sup>[1]</sup> Volvo doporučuje navštívit autorizovaný servis Volvo.

---

## 13.5.2.1. Doplnění motorového oleje

Je možné, že budete muset dolít olej i mezi servisními intervaly. Musíte tak učinit, jen když se na displeji řidiče objeví zpráva.



Symbol nízkého tlaku oleje

Vozidlo má elektronické snímače hladiny oleje a v případě, že bude hladina motorového oleje nízká, upozorní vás. Ve vašem vozidle není žádná měrka oleje.

Hladinu oleje můžete zkontrolovat při startu na středovém displeji. Kontrolujte hladinu oleje pravidelně.

Musíte používat pouze motorový olej předepsané kvality, jinak nebudou platit doporučené servisní intervaly a záruka.

1. Vypněte motor.
2. Otevřete kapotu.

3. Najděte víko pro motorový olej, nachází se téměř uprostřed motoru.



Odšroubujte jej pomalu, aby se uvolnil tlak.

5. Opatrně dolijte množství uvedené ve zprávě. Je-li hladina příliš vysoká, může způsobit, že motor nebude fungovat správně.



#### **Varování**

Dávejte pozor, abyste olej nevylili do motorového prostoru. Pokud se olej dostane do kontaktu s horkými částmi, může způsobit požár.

6. Víko znovu dobře upevněte.

## **Není k dispozici žádná hodnota**

Nová hladina oleje nebude zjištěna okamžitě. Aby se zobrazila správná hladina oleje, ujeďte nejprve přibližně 30 km (20 mil), pak zaparkujte na 5 minut na rovném povrchu a vypněte motor.

---

## **13.6. Elektroinstalace a baterie vozidla**

Vaše vozidlo je vybaveno speciální elektroinstalací, která zajišťuje nabíjení baterií a čerpání energie z nich.

Pro různé elektrické funkce se používají vysokonapěťové i nízkonapěťové obvody.

V této části příručky najdete informace o některých součástech elektroinstalace vašeho vozidla. Jedná se například o:

- Baterie systému pohonu
- 12V baterie
- Pojistky



Tip

### Nabíjení vozidla a komfortní funkce

Další informace o nabíjení, jako například nabíjecím portu a kabelech, naleznete v jiné části této příručky.

Funkce související s napájením prvků příslušenství, jako například USB porty nebo bezdrátová nabíječka, jsou rovněž popsány v jiných částech této příručky.



Varování

### Není-li v uživatelské příručce popsáno

- Pokud potřebujete provést opravy nebo zásahy, které nejsou v této uživatelské příručce jasně popsány, obraťte se na autorizovaný servis Volvo.
- Nikdy nezasahujte do součástí elektroinstalace vozidla.

### Vysoké napětí

- Vysokonapěťové součásti mohou způsobit zásah elektrickým proudem s rizikem smrtelného zranění. S těmito součástmi mají povoleno zacházet výhradně autorizovaní pracovníci.
- S oranžovými kabely mají povoleno zacházet pouze autorizovaní technici.

## 13.6.1. Baterie systému pohonu

Baterie systému pohonu slouží k napájení elektrického pohonu vozidla a spouštění spalovacího motoru. Se zcela vybitou baterií systému pohonu není možné vozidlo nastartovat. Nabíjení baterie systému pohonu je možné spustit pouze v případě, že je 12V baterie dostatečně nabitá.

### Péče o baterii a její stav

Stav baterie systému pohonu závisí na způsobu používání vozidla. Kapacita baterie časem postupně klesá. Existují doporučené způsoby používání, které mohou pomoci životnost baterie prodloužit. Tyto způsoby používání zahrnují situace a stavy, které mohou způsobit poškození baterie.



Tip

Informace o tom, jak udržovat baterii v dobrém stavu a jak postupovat v případě jejího vybití, naleznete v samostatných částech této příručky.

### Servis a údržba baterie

Baterie systému pohonu je vysokonapěťová součást, jejíž bezpečný servis si žádá autorizovaného specialistu s potřebným vybavením.

Pro systém chlazení baterie systému pohonu je v motorovém prostoru vyhrazeno zvláštní pouzdro. Doplňování chladicí kapaliny baterie systému pohonu provádějí výhradně autorizovaní technici.

### **Varování**

#### Není-li v uživatelské příručce popsáno

- Pokud potřebujete provést opravy nebo zásahy, které nejsou v této uživatelské příručce jasně popsány, obraťte se na autorizovaný servis Volvo.
- Nikdy nezasahujte do součástí elektroinstalace vozidla.

#### Vysoké napětí

- Vysokonapěťové součásti mohou způsobit zásah elektrickým proudem s rizikem smrtelného zranění. S těmito součástmi mají povoleno zacházet výhradně autorizovaní pracovníci.
- S oranžovými kabelem mají povoleno zacházet pouze autorizovaní technici.

## Pas baterie

Více informací o baterii systému pohonu vašeho vozidla získáte naskenováním QR kódu v pasu baterie. Nachází se na vnitřní straně sloupku dveří na straně řidiče a je viditelný po otevření dveří.

## Specifikace baterie systému pohonu

Typ: lithium-iontová

Celková energie: 18,8 kWh

### 13.6.1.1. Udržování dobrého stavu a výkonu baterie

Doporučujeme používat konkrétní postupy, které napomáhají udržet baterii systému pohonu v dobrém stavu a zachovat její výkon po celou dobu používání vozidla. Za některých situací by se baterie mohla poškodit, a je proto nutné se jim vyhnout.

#### Dlouhodobé parkování

Necháváte-li vozidlo odstavené déle než měsíc, doporučujeme udržovat úroveň nabití baterie na 25 až 50 %. Spotřebujte nějakou energii z baterie nebo dobijte vozidlo tak, abyste dosáhli doporučené úrovně nabití.

Úroveň nabití baterie i funkci nabíjení pravidelně kontrolujte.

### **Tip**

Více doporučení pro dlouhodobé parkování naleznete v samostatné části této příručky.

## Parkování za vysokých teplot

Obsah této příručky představuje stav uživatelské příručky v době tisku a v budoucích případech nemusí být zcela platný. Další informace naleznete na první straně, kde je uvedena kompletní poznámka o vyloučení odpovědnosti.

**! Důležité**

Nevystavujte vozidlo extrémním teplotám. Nenechávejte vozidlo zaparkované déle než 24 hodin v případě, že hrozí nárůst teploty až na 55 °C (131 °F).

Za teplého počasí doporučujeme vozidlo během parkování připojit k nabíječce. Vysoké teploty způsobují poškození baterie, zejména je-li vozidlo vystaveno horku dlouhodobě. Vozidlo dokáže během parkování baterii aktivně chladit, k tomu však spotřebovává energii. Když se pak ke svému zaparkovanému vozidlu vrátíte, úroveň nabití baterie může být výrazně nižší než při odchodu. Po připojení k nabíječce může vozidlo baterii aktivně chladit, aniž by se snižovala úroveň nabití s rizikem úplného vybití baterie.

Za vysokých teplot se doporučuje parkovat ve stínu. Silné sluneční záření v kombinaci s vysokými teplotami může způsobovat velmi vysoké teploty, kvůli nimž rostou požadavky na chlazení.

## Parkování za nízkých teplot

Když je baterie studená, sníží vozidlo dočasně do jejího zahřátí její výkon. Jízda za stavu se sníženým výkonem baterii nijak nepoškozuje.

Chcete-li předejít dočasnému snížení výkonu studené baterie, připojte vozidlo k nabíječce a ještě před vyjetím aktivujte teplotní přípravu. Vozidlo pak baterii zahřeje bez dopadů na výkon nebo dojezd.

Pokud teploty klesají pod -30 °C (-22 °F), neponechávejte vozidlo zaparkované bez nabíjení déle než 24 hodin.

---

## 13.6.1.2. Chladicí systém baterie systému pohonu

Vaše vozidlo je vybaveno pokročilým systémem regulace teploty.

Tento systém aktivně reguluje teplotu baterie systému pohonu při parkování, nabíjení vozidla i během jízdy. Využívá se při vysoké či nízké okolní teplotě a během teplotní přípravy.

---

## 13.6.2. 12V baterie

12V baterie slouží k napájení všech palubních funkcí kromě elektrického pohonu.

### Jak udržet 12V baterii nabitou

12V baterie se nabíjí vždy, když běží motor. Nabíjí se však lépe, když vozidlo jede. Příliš velká spotřeba energie bez nabití 12V baterie může vést k nízké úrovni nabití baterie a omezení nebo nedostupnosti elektrických funkcí.

Pokud vozidlo pouze stojí na místě, snažte se nepoužívat elektrické spotřebiče, jako je např.:

- klimatizace
- světlomety
- stěrače

Obsah této příručky představuje stav uživatelské příručky v době tisku a v budoucích případech nemusí být zcela platný. Další informace naleznete na první straně, kde je uvedena kompletní poznámka o vyloučení odpovědnosti.

- rádio
- středový displej
- nebo 12V zásuvka a USB porty.

Pokud i navzdory tomu, že vozidlo stojí, potřebujete některé funkce používat, vypněte motor, abyste využívali méně energie.

Je-li úroveň nabití baterií nižší, než je stanovená hodnota, budete ji muset nabít pomocí externí nabíječky nebo nastartovat vozidlo pomocí kabelů a externí baterie.

## Servis a výměna

Životnost 12V baterie závisí na různých okolnostech, jako například jízdních a klimatických podmínkách. Kapacita baterie v průběhu času klesá.

Abyste baterii udrželi nabitou, každý týden s vozidlem jezděte po dobu nejméně 15 minut, nebo k baterii připojte nabíječku s funkcí udržovacího dobíjení. Maximální životnost baterie zajistíte tak, že ji budete udržovat plně nabitou.

Potřebujete-li 12V baterii vyměnit, doporučujeme obrátit se na autorizovaný servis Volvo. Náhradní baterie musí mít správné parametry, jako například typ a kapacitu.

### Varování

- V případě odpojení 12V baterie je nutné resetovat ochranu proti přiskřípnutí oken.
- V bateriích se může vyvíjet kyslíkovodíkový plyn, který je vysoce výbušný.
- Baterie obsahuje kyselinu sírovou, která může způsobit vážné poleptání nebo korozi. V případě zasažení pokožky nebo oděvu kyselinou sírovou ihned poškozené místo opláchněte velkým množstvím vody. Pokud by došlo k zasažení očí kyselinou, okamžitě vyhledejte lékařskou pomoc.
- V blízkosti baterie nikdy nekuřte.

### Důležité

- Baterii nikdy neodpojujte v době, kdy je spuštěn motor.
- Zkontrolujte, zda jsou k baterii správně připojeny všechny kabely.
- Pokud baterii přidržuje na místě popruh, zkontrolujte, zda je pevně dotažen.

## Specifikace 12V baterie

Typ baterie	Napětí	Kapacita	Startovací proud za studena <sup>[1]</sup>	Délka	Šířka	Výška
AGM H8	12 V	95 Ah	850 A	353 mm (13,9 in)	175 mm (6,9 in)	190 mm (7,5 in)

<sup>[1]</sup> cca

## 13.6.2.1. Štítky na baterii

Na nízkonapěťových autobateriích najdete štítky s informacemi pro bezpečné zacházení.

### Symboly



Chraňte před zdroji jisker a otevřeným ohněm.

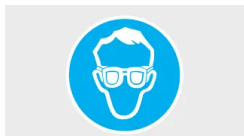

Používejte ochranné brýle.



Baterii uchovávejte mimo dosah dětí.



Baterie obsahuje korozivní kyselinu.

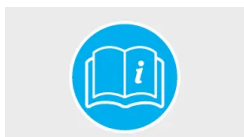

Další informace naleznete v uživatelské příručce.



Nebezpečí výbuchu.



Použitou baterii je nutné řádně zlikvidovat za účelem recyklace.



Použitou baterii nechte recyklovat.

**i** Poznámka

### Vyobrazené štítky

Štítky vyobrazené v této příručce jsou pouze obecnou podobou štítků používaných ve vozidle. V příručce je uvedeno pouze rozmístění štítků a typ informací na těchto štítcích. Konkrétní informace týkající se vozidla naleznete přímo na štítku.

## 13.6.3. Recyklace baterie

Použitá baterie je nezbytné ekologicky recyklovat.

Pokud si nejste jisti, jak s bateriemi naložit, obraťte se na podporu Volvo.

S baterií systému pohonu mají povoleno zacházet pouze autorizovaní technici.

## 13.6.4. Pojistky

Elektrické pojistky chrání různé části elektroinstalace vozidla tak, že při překročení maximální hodnoty proudu konkrétní pojistky se přeruší spojení. Spálené pojistky je nutné vždy vyměnit, aby byly obnoveny všechny funkce elektroinstalace vozidla.

Pojistkové skříňky najdete:

- po pravé straně motorového prostoru (když stojíte před vozidlem),
- pod podlahovou rohoží v prostoru pod příruční schránkou,
- po pravé straně kufru (když stojíte za vozidlem).

 **Důležité**

### Výměna pojistek

- Nesprávná výměna pojistky může způsobit vážné poškození elektroinstalace vozidla.
- Pojistka určená k výměně musí mít odpovídající parametry, například typ a hodnotu proudu.
- Spálená pojistka může ukazovat na závadu elektroinstalace. Potřebujete-li vyměnit pojistku, která není jasně popsána v uživatelské příručce, Volvo doporučuje obrátit se na autorizovaný servis Volvo.

## 13.6.4.1. Výměna pojistky

Spálené pojistky je nutné vždy vyměnit, aby byly obnoveny všechny funkce elektroinstalace vozidla. Pokud přesně nevíte, jak pojistku vyměnit, obraťte se na podporu Volvo.

 **Varování**

### Nebezpečí poškození elektrických součástí vozidla

- Pojistku nikdy nenahrazujte cizím předmětem.
- Vždy používejte náhradní pojistky stejného typu a se stejnou hodnotou proudu.
- Potřebujete-li vyměnit pojistku, která není jasně popsána v uživatelské příručce, Volvo doporučuje obrátit se na autorizovaný servis Volvo.

 **Tip**

V některých pojistkových skříňkách najdete náhradní pojistky a speciální kleště pro snazší výměnu. Ve víku pojistkové skříňky může být i schéma pro výměnu pojistek.

1. Nejprve vyhledejte, jakou náhradní pojistku potřebujete. V uživatelské příručce si vyhledejte potřebné informace o pojistkách, abyste věděli, která pojistka s vadnou funkcí vozidla souvisí.
2. Za pomoci schématu a čísla příslušné pojistky zjistěte, kde je pojistka ve vozidle umístěna.
3. Spálenou pojistku vyměňte za novou stejného typu a se stejnou hodnotou proudu.

## 13.6.4.2. Pojistková skříňka v kufru

V případě, že potřebujete vyměnit pojistku, najdete polohy pojistek zde. Pojistky v této skříňce pomáhají chránit elektroniku například ve dveřích a předpínače bezpečnostních pásů. Ve vozidle je několik pojistkových skříněk.



Umístění pojistkové skříňky

Přístup k pojistkové skříňce získáte, když panel na pravé straně kufru.



Schéma uspořádání pojistek

Skříňku otevřete odepnutím víka.

Číslo	Funkce	Ampéry	Typ
1	Odmrazování zadního skla	30	MCASE <sup>[1]</sup>
2	Centrální elektronický modul (CEM)	30	MCASE <sup>[1]</sup>
3	Kompresor vzduchového odpružení kol	40	MCASE <sup>[1]</sup>
4	Topení vpravo	30	MCASE <sup>[1]</sup>
5	–	–	MCASE <sup>[1]</sup>
6	Topení vlevo	30	MCASE <sup>[1]</sup>
7	Pravé zadní dveře	20	MCASE <sup>[1]</sup>
8	–	–	MCASE <sup>[1]</sup>
9	Elektrické víko otvoru zavazadlového prostoru	25	MCASE <sup>[1]</sup>
10	Pravé přední dveře	20	MCASE <sup>[1]</sup>

Obsah této příručky představuje stav uživatelské příručky v době tisku a v budoucích případech nemusí být zcela platný. Další informace naleznete na první straně, kde je uvedena kompletní poznámka o vyloučení odpovědnosti.

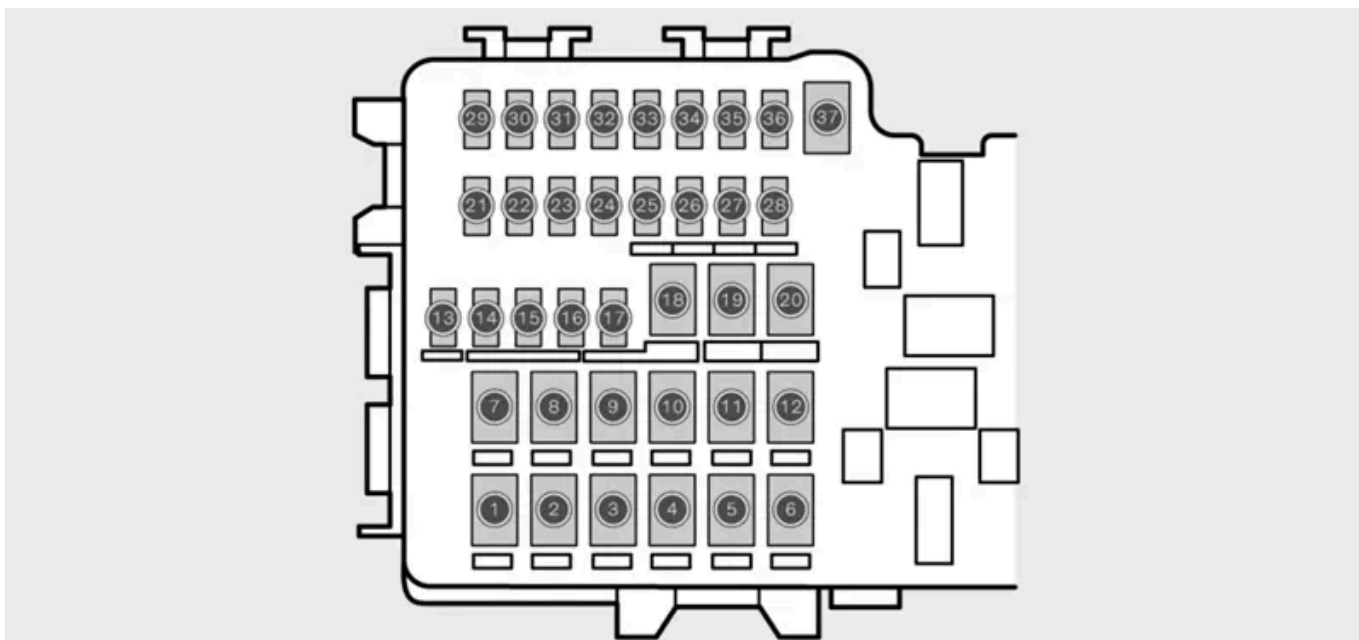
Číslo	Funkce	Ampéry	Typ
11	–	–	MCase <sup>[1]</sup>
12	Předpínač pravého bezpečnostního pásu	40	MCase <sup>[1]</sup>
13	Cívky interních relé	5	Mikro
14	–	–	Mikro
15	Levé zadní dveře	20	Mikro
16	Alkoholový zámek	5	Mikro
17	–	–	Mikro
18	–	–	Mikro
19	Levé přední dveře	20	MCase <sup>[1]</sup>
20	Předpínač levého bezpečnostního pásu	40	MCase <sup>[1]</sup>
21	–	–	Mikro
22	–	–	Mikro
23	–	–	Mikro
24	–	–	Mikro
25	Prodloužená přípojnice zapalování 1	10	Mikro
26	–	–	Mikro
27	–	–	Mikro
28	Vyhřívání a odvětrání levého zadního sedadla	15	Mikro
29	–	–	Mikro
30	Informace o slepém úhlu	5	Mikro
31	–	–	Mikro
32	–	–	Mikro
33	–	–	Mikro
34	–	–	Mikro
35	–	–	Mikro
36	Vyhřívání a odvětrání pravého zadního sedadla	15	Mikro
37	–	–	MCase <sup>[1]</sup>

<sup>[1]</sup> Volvo doporučuje, aby výměnu všech pojistek tohoto typu prováděl autorizovaný servis Volvo.

### 13.6.4.3. Pojistková skříňka v motorovém prostoru

V případě, že potřebujete vyměnit pojistku, najdete polohy pojistek zde. Pojistky v této skříňce pomáhají chránit elektroniku např. pro motor a brzdy. Ve vozidle je několik pojistkových skříňek.

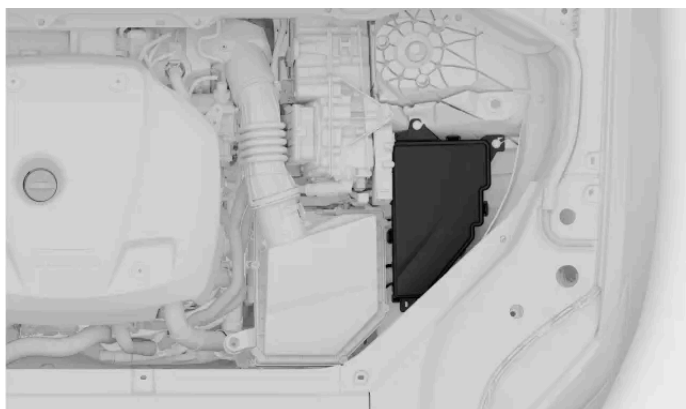

Obsah této příručky představuje stav uživatelské příručky v době tisku a v budoucích případech nemusí být zcela platný. Další informace naleznete na první straně, kde je uvedena kompletní poznámka o vyloučení odpovědnosti.



Schéma uspořádání pojistek

Skříňku otevřete odepnutím víka.

Číslo	Funkce	Ampéry	Typ
1	–	–	Mikro
2	–	–	Mikro
3	–	–	Mikro
4	Akční člen převodovky	5	Mikro
5	Ohřívání chladicí kapaliny	5	Mikro
6	Klimatizace	5	Mikro
7	Baterie systému pohonu, vysokonapěťový měnič, vysokonapěťový generátor, startér	5	Mikro
8	–	–	Mikro
9	–	–	Mikro
10	Baterie systému pohonu, vysokonapěťový měnič, vysokonapěťový generátor, startér	10	Mikro
11	Palubní nabíječka	5	Mikro
12	Uzavírací ventil chlazení baterie systému pohonu, čerpadlo chladicí kapaliny baterie systému pohonu	15	Mikro
13	Čerpadlo chladicí kapaliny pro systém elektrického pohonu	15	Mikro
14	Chladicí ventilátor pro hybridní součásti	25	MCase <sup>[1]</sup>
15	–	–	MCase <sup>[1]</sup>
16	–	–	MCase <sup>[1]</sup>
17	–	–	MCase <sup>[1]</sup>
18	Výpočetní jednotka	5	Mikro
19	–	–	Mikro
20	–	–	Mikro
21	–	–	Mikro
22	–	–	Mikro
23	USB port v zadní části tunelové konzoly	7,5	Mikro
24	Přední 12V zásuvka v tunelové konzole	15	Mikro
25	–	–	Mikro
26	12V zásuvka v kufru	15	Mikro
27	–	–	Mikro

Číslo	Funkce	Ampéry	Typ
28	Levý světlomet	15	Mikro
29	Pravý světlomet	15	Mikro
30	–	–	Mikro
31	–	–	MCase <sup>[1]</sup>
32	–	–	MCase <sup>[1]</sup>
33	Ostřikovače světlometů	25	MCase <sup>[1]</sup>
34	Čerpadlo kapaliny do předních ostřikovačů	25	MCase <sup>[1]</sup>
35	–	–	Mikro
36	Klakson	20	Mikro
37	Siréna alarmu	5	Mikro
38	Brzdový systém	30	MCase <sup>[1]</sup>
39	Stěrače čelního skla, přední stěrače	30	MCase <sup>[1]</sup>
40	Čerpadlo kapaliny do zadního ostřikovače	25	MCase <sup>[1]</sup>
41	–	–	MCase <sup>[1]</sup>
43	Centrální elektronický modul (CEM)	30	MCase <sup>[1]</sup>
44	–	–	MCase <sup>[1]</sup>
45	–	–	MCase <sup>[1]</sup>
46	Napájeno, když je zapnuté zapalování: motor, převodovka, elektrický posilovač řízení, centrální elektronika, brzdový systém	5	Mikro
47	Vnější zvuk vozidla	5	Mikro
48	Pravý světlomet	15	Mikro
49	–	–	Mikro
50	–	–	Mikro
51	Přední radar	5	Mikro
52	Modul kolize (SRS)	5	Mikro
53	Levý světlomet	15	Mikro
54	Akcelerační pedál	5	Mikro
55	Převodovka a volič převodovky	15	Mikro
56	Řídicí jednotka motoru (ECM)	5	Mikro
57	–	–	Mikro
58	–	–	Mikro
59	–	–	Mikro
60	–	–	Mikro
61	–	–	Mikro
62	Skupina 1 součástí motoru	10	Mikro
63	Skupina 2 součástí motoru, spínací ventil, klimatizace	7,5	Mikro
64	Tlumič spoileru, tlumič chladiče	5	Mikro
65	–	–	Mikro
66	–	–	Mikro
67	Čerpadlo motorového oleje s elektromagnetem, kompresor klimatizace s elektromagnetem, lambda sonda	15	Mikro
68	–	–	Mikro
69	Řídicí jednotka motoru (ECM)	20	Mikro
70	Zapalovací svíčky	15	Mikro
71	–	–	MCase <sup>[1]</sup>
72	–	–	MCase <sup>[1]</sup>
73	Čerpadlo převodového oleje	30	MCase <sup>[1]</sup>
74	–	–	MCase <sup>[1]</sup>
75	Akční člen převodovky	25	MCase <sup>[1]</sup>
76	–	–	MCase <sup>[1]</sup>
77	–	–	MCase <sup>[1]</sup>
78	–	–	MCase <sup>[1]</sup>

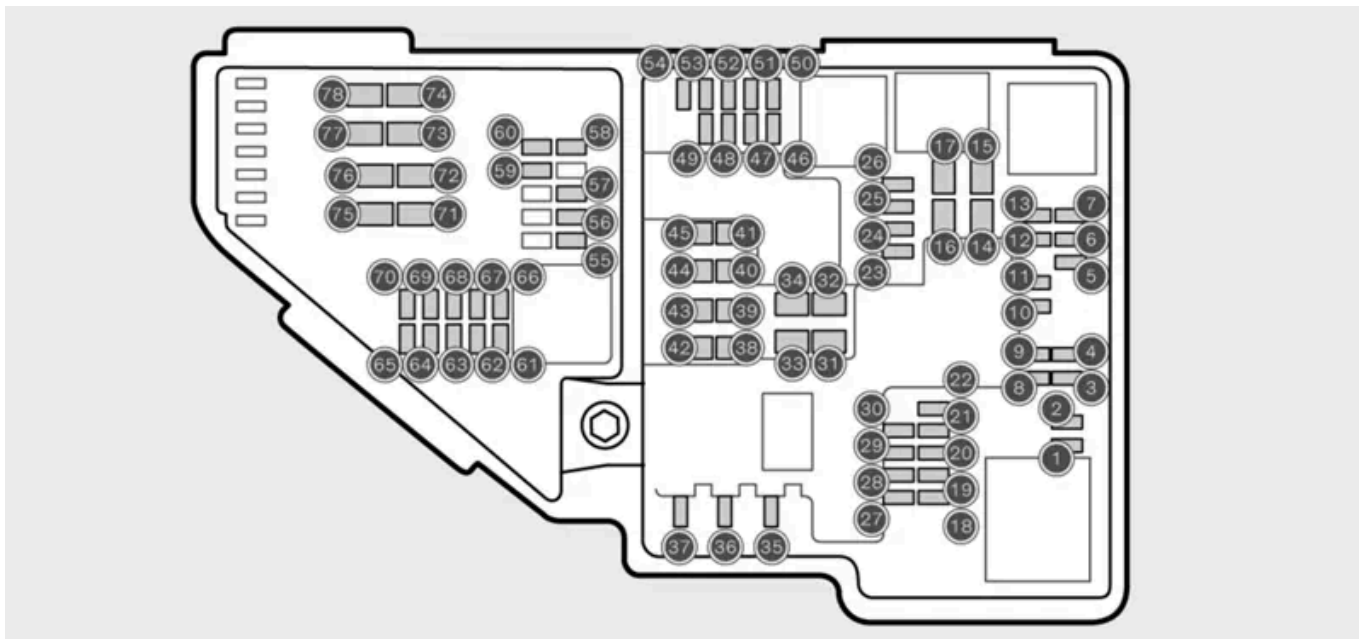
Obsah této příručky představuje stav uživatelské příručky v době tisku a v budoucích případech nemusí být zcela platný. Další informace naleznete na první straně, kde je uvedena kompletní poznámka o vyloučení odpovědnosti.

[1] Volvo doporučuje, aby výměnu všech pojistek tohoto typu prováděl autorizovaný servis Volvo.

## 13.6.4.4. Pojistková skříňka pod příruční schránkou

V případě, že potřebujete vyměnit pojistku, najdete polohy pojistek zde. Pojistky v této skříňce pomáhají chránit elektroniku například v elektrických zásuvkách, displejích a na volantu. Ve vozidle je několik pojistkových skříněk.

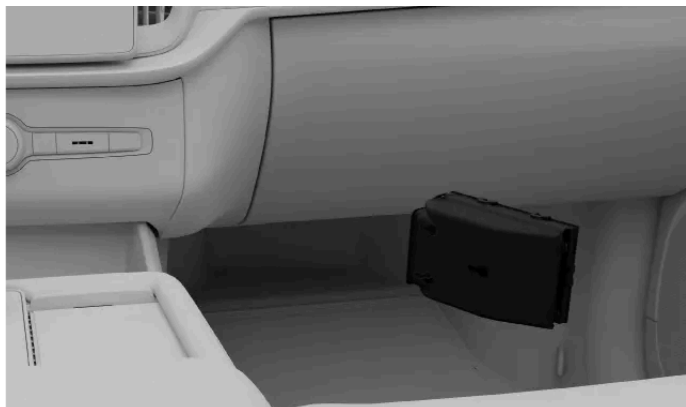

Umístění pojistkové skříňky

Chcete-li pojistkovou skříňku otevřít, musíte odhrnout kobereček pod příruční schránkou.



Schéma uspořádání pojistek

Skříňku otevřete odepnutím víka.

Číslo	Funkce	Ampéry	Typ
1	-	-	Mikro
2	-	-	MCase [1]

Obsah této příručky představuje stav uživatelské příručky v době tisku a v budoucích případech nemusí být zcela platný. Další informace naleznete na první straně, kde je uvedena kompletní poznámka o vyloučení odpovědnosti.

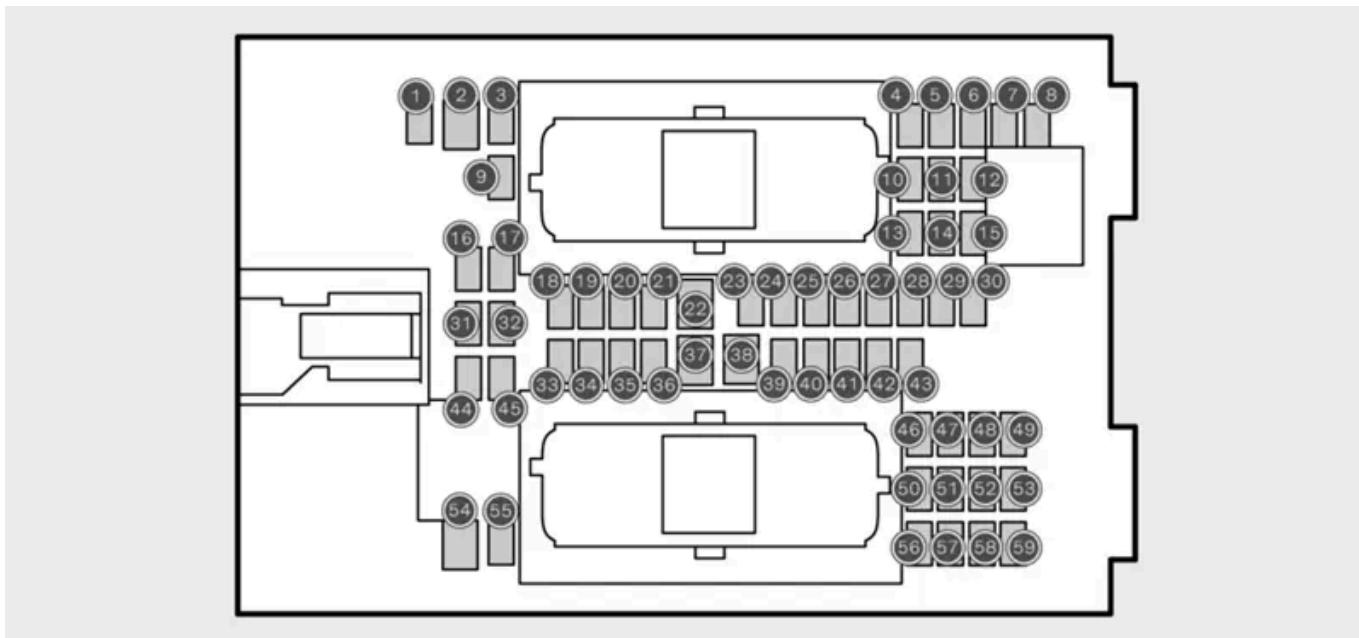
Číslo	Funkce	Ampéry	Typ
3	–	–	Mikro
4	Senzor pohybu v kabině vozidla	5	Mikro
5	–	–	Mikro
6	Displej řidiče	5	Mikro
7	Klávesnice na středové konzole	5	Mikro
8	Snímač slunečního svítu, transpondér pro silniční daň	5	Mikro
9	–	–	Mikro
10	Systém infotainment	15	Mikro
11	Volant	5	Mikro
12	Startovací tlačítko a parkovací brzda	5	Mikro
13	Vyhřívání volantu	15	Mikro
15	–	–	Mikro
16	–	–	Mikro
17	–	–	Mikro
18	Klimatizace	10	Mikro
19	–	–	Mikro
20	Port palubní diagnostiky OBDII	10	Mikro
21	Středový displej	5	Mikro
22	Přední ventilátor klimatizace	40	MCCase <sup>[1]</sup>
23	USB hub	5	Mikro
24	Osvětlení, dveře, klimatizace, sedadla	7,5	Mikro
25	Přední kamera	5	Mikro
26	Stropní konzola	20	Mikro
27	Head-up displej	5	Mikro
28	Vnitřní osvětlení	5	Mikro
29	Bezdrátové nabíjení	5	Mikro
30	Displej stropní konzoly, širokoúhlá kamera	5	Mikro
31	–	–	Mikro
32	–	–	Mikro
33	–	–	Mikro
34	Zadní elektromotor	10	Mikro
35	Připojené služby	5	Mikro
36	–	–	Mikro
37	Zesilovač zařízení pro ovládání audia	40	MCCase <sup>[1]</sup>
38	Zadní ventilátor klimatizace	40	MCCase <sup>[1]</sup>
39	Anténa TCAM	5	Mikro
40	Ovládání komfortu předního sedadla	5	Mikro
41	Alkoholový zámek	5	Mikro
42	stěrač zadního skla, zadní stěrač, stěrač zadního okna	15	Mikro
43	Palivové čerpadlo	15	Mikro
44	Cívka relé pro čerpadlo převodového oleje	5	Mikro
45	Funkce systému na podporu řízení	5	Mikro
46	Vyhřívání sedadla řidiče	15	Mikro
47	Vyhřívání sedadla spolujezdce	15	Mikro
48	Čerpadlo chladicí kapaliny	7,5	Mikro
49	Čistič vzduchu	5	Mikro
50	Sedadlo řidiče	20	Mikro
51	Aktivní tlumení	20	Mikro
52	Otevírání kufru pohybem nohy	5	Mikro
53	–	–	Mikro

Obsah této příručky představuje stav uživatelské příručky v době tisku a v budoucích případech nemusí být zcela platný. Další informace naleznete na první straně, kde je uvedena kompletní poznámka o vyloučení odpovědnosti.

Číslo	Funkce	Ampéry	Typ
54	-	-	Mikro
55	-	-	Mikro
56	Sedadlo spolujezdce	20	Mikro
57	-	-	Mikro
58	-	-	Mikro
59	Otevření výklopné zádi pohybem nohy	15	Mikro

[1] Volvo doporučuje, aby výměnu všech pojistek tohoto typu prováděl autorizovaný servis Volvo.

---

## 13.7. Nářadí a vybavení

Vozidlo je vybaveno nářadím, které využijete v některých situacích. Například v případě, že potřebujete vyměnit kolo.

Nářadí a další prvky výbavy jsou uloženy na různých místech, například v příruční schránce nebo v kufru. Doporučujeme znát, kde vše najdete, abyste v případě nouze nemuseli nic složitě hledat.

### **Varování**

#### Ukládejte nářadí na správné místo

Nepoužívané volné nářadí a vybavení vždy ukládejte na určená místa. Jinak by v případě nehody mohlo dojít ke škodám nebo zraněním osob.

#### Před použitím nářadí si přečtěte příslušné pokyny

Před použitím se vždy seznamte se všemi příslušnými pokyny k nářadí a vybavení (jsou-li k dispozici).

Doporučení ohledně nářadí a vybavení pro vaše vozidlo vám poskytnou pracovníci podpory Volvo.

## Výstražný trojúhelník

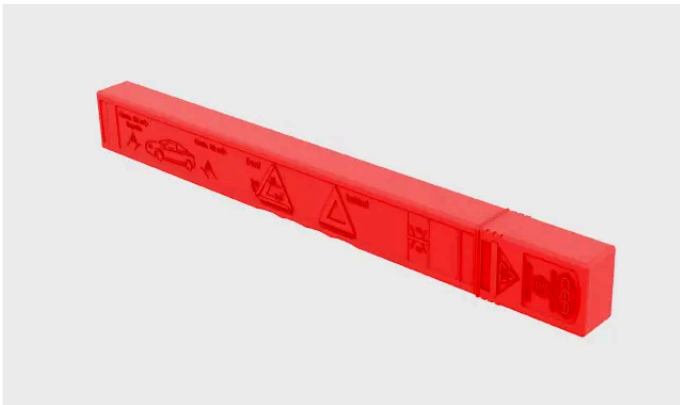

Zůstanete-li stát s nepojízdňým vozidlem v místě, kde by mohlo dojít ke střetu s jinými vozidly, postavte na vhodné místo výstražný trojúhelník, abyste včas ostatní řidiče varovali.

## Lékárnička



Obsah této příručky představuje stav uživatelské příručky v době tisku a v budoucích případech nemusí být zcela platný. Další informace naleznete na první straně, kde je uvedena kompletní poznámka o vyloučení odpovědnosti.

Součástí výbavy vozidla je lékárnička. V některých zemích je povinné mít lékárničku ve vozidle neustále k dispozici.

## Tažné oko



Před tažením vozidla je nutné nejprve k nárazníku upevnit tažné oko. Také jej využijete k zajištění předmětů převážených na střeše vozidla, přesahují-li okraj střechy.

## Nástroj na krytky upevňovacích prvků kola



Tento nástroj je určen k demontáži krytek upevňovacích prvků kola při výměně kol.

## Sada na opravu pneumatiky



Vozidlo je vybaveno sadou na opravu pneumatiky, kterou využijete při opravách menších defektů pneumatiky.

## Nálevka k doplňování kapalin



Nálevku používejte k doplňování kapalin, jako je motorový olej nebo chladicí kapalina, abyste je nevylili. Po použití ji důkladně vyčistěte.

### 13.7.1. Používání výstražného trojúhelníku

V případě nepojízdnosti vozidla rozložte výstražný trojúhelník a umístěte jej tak, aby jej ostatní vozidla bezpečně viděla. Výstražný trojúhelník má v předstihu upozornit ostatní řidiče na vaše stojící vozidlo nebo jinou nehybnou překážku.



Složený výstražný trojúhelník v pouzdru.

#### Poznámka

##### Místní pravidla a předpisy

Pravidla a předpisy pro používání výstražného trojúhelníku se v jednotlivých zemích mohou lišit. Za znalost příslušných předpisů a jejich dodržování vždy odpovídá řidič.

**i Tip**

- Pokud umísťujete výstražný trojúhelník za tmy, oblečte si nejprve reflexní vestu. Nemáte-li vestu s sebou, neste výstražný trojúhelník směrem k přijíždějícím vozidlům , aby vás nikdo nepřehlédl.
- Pouzdro položte na sedadlo řidiče, abyste při odjezdu na trojúhelník nezapomněli.

1. Zapněte výstražná světla.

2.



Výstražný trojúhelník najdete ve schránce pod podlahou zavazadelníku. Otevřete schránku otočením madla do svislé polohy a pak zatáhněte.

3. Vyndejte výstražný trojúhelník z pouzdra, rozložte jej a spojte jeho konce dohromady.

4. Rozložte podpěry trojúhelníku.

5. Umístěte výstražný trojúhelník na vhodné místo vzhledem k dopravě a v takové vzdálenosti, aby ostatní řidiči byli upozorněni v dostatečném předstihu.

Před odjezdem nezapomeňte výstražný trojúhelník stát na místě.

## 13.7.2. Upevnění tažného oka

Tažné oko slouží k upevnění lana navijáku při tažení vozidla.

Tažné oko se upevňuje do závitového otvoru, který najdete pod krytkou na zadním nárazníku po pravé straně vozidla.

**! Důležité**

Nejprve se seznamte s informacemi o tažení a příslušnými omezeními.

Připravte si tažné oko, abyste jej měli po ruce.

### Upevnění na předí vozidla

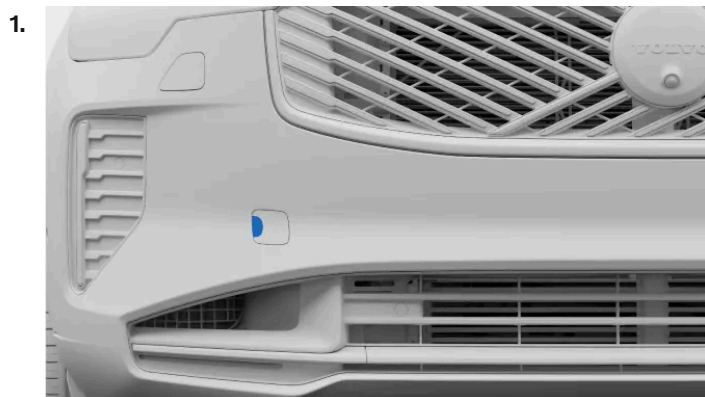

Krytka montážního místa tažného oka na předí vozidla

Zatlačením po jedné straně se krytka otočí. Poté je možné ji sundat.

### Upevnění na zádi vozidla



Krytka montážního místa tažného oka na zádi vozidla

Upevnění vzadu: Zatlačte prstem na krytku uprostřed jejího pravého okraje. Krytka se uvolní, aby bylo možné ji sundat.

3. Našroubujte oko do adaptéru až na doraz.

#### **Důležité**

Tažné oko je důležité vždy řádně upevnit. Utahování si můžete usnadnit protažením jiného předmětu skrz tažné oko, například klíče na kola.

Po skončení nezapomeňte tažné oko opět vymontovat a uložit jej na původní místo. Nezapomeňte dát krytku zpět na místo, aby byl otvor chráněn před nečistotami.

## 13.8. Zvedání vozidla

Pomocí zvedáku můžete vozidlo zvednout tak, aby se vždy jedno kolo nedotýkalo země. Před zvedáním vozidla si nezapomeňte přečíst příslušné pokyny.

Obsah této příručky představuje stav uživatelské příručky v době tisku a v budoucích případech nemusí být zcela platný. Další informace naleznete na první straně, kde je uvedena kompletní poznámka o vyloučení odpovědnosti.

## **Důležité**

### Doporučené nebo dodávané vybavení

- V těchto pokynech pro zvedání vozidla se předpokládá používání zvedáku doporučeného nebo dodávaného <sup>[1]</sup> výrobcem vozu Volvo.
- Vždy používejte pouze nástroje a vybavení určené pro váš model vozidla. Informace o doporučených nástrojích vám poskytne prodejce Volvo.
- Volvo doporučuje, aby úkony nepopisované v této příručce prováděla výhradně autorizovaná servisní pracoviště Volvo.
- Přenosný zvedák pro příležitostné a omezené použití je vhodný pouze pro krátké a neodkladné úkony, například opravu defektu pneumatiky. Pro častější nebo dlouhodobější použití doporučujeme dílenský zvedák.

### Jiné vybavení pro zvedání vozidla

- Používáte-li vybavení pro zvedání od jiného dodavatele než Volvo <sup>[2]</sup>, před zvedáním vozidla si pečlivě prostudujte příslušné pokyny. Používané vybavení vždy musí být kompatibilní s vaším vozidlem.
- Podle situace používejte další bezpečnostní vybavení, jako např. podpěrné stolice a klíny pod kola.
- V případě dílenských zvedáků nebo jiného zvedacího vybavení určeného pro časté a dlouhodobější používání byste měli používat místa vyhrazená ke zvedání na spodku karoserie, která se liší od míst popisovaných v těchto pokynech.

## **Varování**

### Bezpečnost v okolí vozidla

- Měníte-li kolo přímo v provozu nebo blízko vozovky, dbejte na to, abyste byli dobře vidět. Zapněte výstražná světla, postavte na viditelné a současně bezpečné místo výstražný trojúhelník a oblečte si reflexní vestu.
- Určete bezpečné místo pro čekání zbytku posádky, tedy dále od vozidla a dopravy.
- Zodpovídáte za bezpečnost v prostoru kolem zvednutého vozidla. Nenechte ve voze nikoho sedět ani se pohybovat v jeho těsné blízkosti.

### Zvedání vozidla

- Nikdy nelezte pod zvednuté vozidlo a též nikoho nenechte strkat pod něj ruce nebo nohy.
- Nedávejte nic do prostoru mezi povrchem země a zvedákem, resp. mezi zvedák a zvedací místo.
- Pokud vybavení ke zvedání vykazuje jakékoli známky poškození, nepoužívejte je.

#### Před zvedáním vozidla:

- Připravte si všechny nástroje a součásti, které budete při práci potřebovat.
- Zkontrolujte, zda je zvedák v pořádku a má čisté a namazané závity.

1. Aktivujte parkovací brzdu.

2. Zařadte polohu P.

Obsah této příručky představuje stav uživatelské příručky v době tisku a v budoucích případech nemusí být zcela platný. Další informace naleznete na první straně, kde je uvedena kompletní poznámka o vyloučení odpovědnosti.

3. Deaktivujte vzduchové odpružení zapnutím režimu zvedání v nastaveních.
4. Umístěte pod kola klíny, abyste omezili riziko sklouznutí vozidla po jeho zvednutí. Podle potřeby můžete použít i větší kameny nebo dřevěné bloky. Položte je před a za každé kolo, které zůstane stát na zemi.
5. Vyhledejte určená zvedací místa na spodku vozidla.

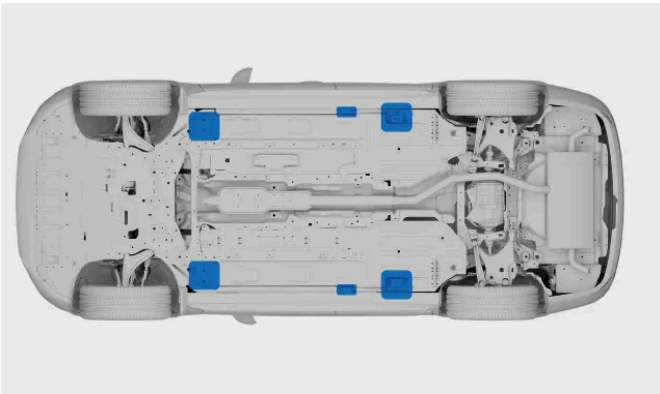

Na každém boku vozidla jsou dvě zvedací místa.

6. Postavte zvedák pod příslušné zvedací místo. Podklad musí být pevný, neklouzavý a rovný. Zvedák postavte tak, aby držadlo kliky směřovalo od vozidla.
7. Otáčejte klikou, dokud horní ploška zvedáku nezapadne do zvedacího místa. Zkontrolujte, zda vyčnívající díl v horní části zvedáku přesně zapadá do slotu zvedacího místa.

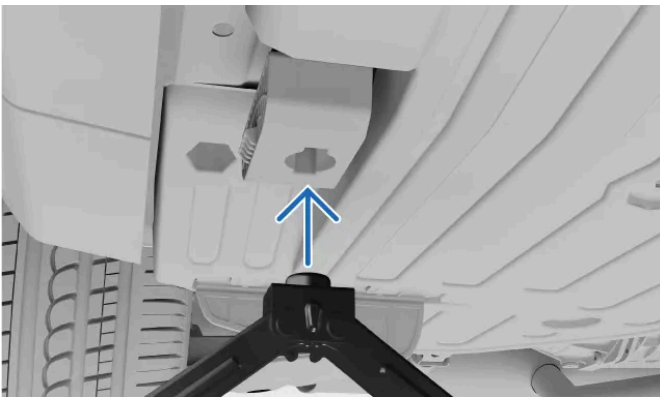

8. Doladte umístění zvedáku. Dbejte na následující:
  - Zvedák se nesmí žádným směrem naklánět.
  - Základna zvedáku se musí nacházet přesně pod zvedacím místem.
  - Hlavice zvedáku musí do zvedacího místa správně zapadat.



9. Zvedněte vozidlo do vyhovující výšky. Nezvedejte výše, než je k provedení plánovaného úkonu nezbytně nutné.

Obsah této příručky představuje stav uživatelské příručky v době tisku a v budoucích případech nemusí být zcela platný. Další informace naleznete na první straně, kde je uvedena kompletní poznámka o vyloučení odpovědnosti.

 **Varování**

Zvednuté vozidlo nenechávejte stát bez dozoru.

Po skončení práce vozidlo opatrně spusťte dolů. Nezapomeňte přezkoušet důležité funkce vozidla, které jste mohli svým zásahem ovlivnit.

Zvedák dejte zpět do úložného prostoru.

Po vyjetí se režim zvedání sám deaktivuje.

[1] V závislosti na konkrétním trhu může být součástí výbavy vozidla zvedák pro příležitostné a omezené použití.

[2] Například dílenské zvedáky nebo jiné zvedací vybavení navržené pro časté a dlouhodobější používání

---

## 13.8.1. Místa pro zvedání vozidla v servisu

Ke zvedání vozidla můžete použít dílenský zvedák nebo zvedací zařízení určené k častému a dlouhodobému používání. Vždy je však nutné znát správná zvedací místa vozidla.

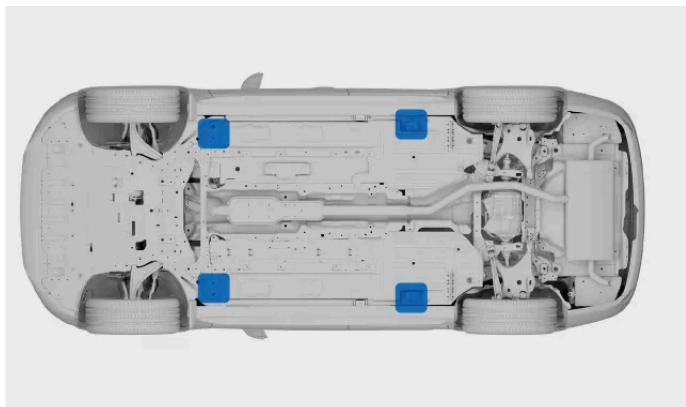

Zvedací místa určená pro dílenské vybavení.

Zvedací místa určená pro dílenské vybavení najdete ve vnějších rozích schránky baterie. Nacházejí se bezprostředně za standardními místy k přiložení zvedáku, kousek od žebrované plochy.

### **Důležité**

Dílenský zvedák je nutné umístit pod určená zvedací místa vozidla, jinak hrozí riziko poškození baterie.

Při práci s dílenským zvedákem vždy zkontrolujte, zda je na zvedáku pryžový chránič, aby se vozidlo nepoškrábalo a zároveň bylo při zvedání stabilnější.

Používáte-li zvedák od jiného dodavatele než Volvo, před zvedáním vozidla si pečlivě prostudujte příslušné pokyny. Používané vybavení vždy musí být kompatibilní s vaším vozidlem.

### **Poznámka**

Před zvedáním vozidla ze země musíte aktivovat režim zvedání.

## 13.8.2. Aktivace režimu zvedání

Potřebujete-li vozidlo zvednout tak, aby se nedotýkalo kolem země, například při defektu pneumatiky, nejprve je nutné aktivovat režim zvedání.

Vozidlo je vybaveno systémem vzduchového odpružení, který automaticky vyrovnává vozidlo na nerovném povrchu. Před použitím zvedáku ke zvednutí kola nad povrch země je nutné vzduchové odpružení vypnout. Pokud byste to neudělali, systém by se snažil udržovat vozidlo v rovině.

1. Stiskněte symbol vozidla  ve spodním pruhu a otevřete **Nastavení**.
2. Klepněte na **Ovládání** → **Režimy vozidla** → **Režim Zvedání**.
3. Aktivujte režim zvedání.

Po vyjetí se režim zvedání automaticky vypne.

## 13.9. Servis a opravy

K udržení vozidla v optimálním provozním stavu je nutné zajistit odpovídající údržbu a opravy.

Vozidlo eviduje provedené servisní prohlídky a samo vás upozorní na termín příští návštěvy servisu. Je schopno automaticky odhalit řadu závad a informovat vás o nezbytných krocích.

Zaznamenáte-li jakékoli problémy nebo potřeby opravy, které vozidlo neodhalilo samo, obraťte se na zákaznickou podporu Volvo.

Volvo doporučuje veškeré servisní zásahy a opravy řešit prostřednictvím autorizovaných servisů Volvo.

Obsah této příručky představuje stav uživatelské příručky v době tisku a v budoucích případech nemusí být zcela platný. Další informace naleznete na první straně, kde je uvedena kompletní poznámka o vyloučení odpovědnosti.

### **Důležité**

#### Závady a oznámení

Pokud vozidlo zobrazí oznámení vyžadující servisní zásah, co nejdříve si sjednejte termín v servisu. Informace o zjištěných závadách najdete i v zobrazení stavu vozidla na středovém displeji.

### **Varování**

- Do elektroinstalace vozidla nijak nezasahujte a prvky neupravujte. Provádějte pouze činnosti výslovně uvedené v uživatelské příručce.
- Vysokonapěťové součásti mohou způsobit zásah elektrickým proudem s rizikem smrtelného zranění. S těmito součástmi mají povoleno zacházet výhradně autorizovaní pracovníci.
- Elektroinstalaci vozidla ani její součásti sami neopravujte. Vyžaduje-li vaše vozidlo opravu nebo servisní zásah, obraťte se na autorizovaný servis Volvo.

## Doporučený servisní program Volvo

Volvo doporučuje veškeré servisní zásahy a údržbu svěřit autorizovanému servisu Volvo. Servisy Volvo disponují pracovníky, speciálními nástroji a servisní literaturou potřebnou k zajištění vysoce kvalitního servisu. Doporučený servisní program Volvo byl koncipován s ohledem na co nejdélší životnost vašeho vozidla. Servisování vozidla v souladu s určeným servisním programem může být nutnou podmínkou záručního krytí Volvo. Další informace o úkonech údržby a podmínkách záruky naleznete v servisních a záručních informacích <sup>[1]</sup> vašeho vozidla.

## Digitální servisní knížka

K vozidlu je k dispozici digitální servisní knížka. Je možné do ní zapisovat další údaje, avšak původní podmínky spojené s vaším vozidlem se nemění. V případě rozdílů mezi tištěnou a digitální podobou mají přednost informace v tištěné podobě.

<sup>[1]</sup> Jedná se o samostatnou publikaci, dodávanou společně s vaším vozidlem.

## 13.9.1. Rezervace servisu nebo oprav

Potřebujete-li objednat servis nebo opravu svého vozidla, obraťte se na zákaznickou podporu Volvo. Autorizované servisy Volvo disponují vyškolenými pracovníky a vybavením pro bezchybnou péči o vaše vozidlo.

Na nutnost servisu vás vozidlo upozorní automaticky.

1. Objednávejte se prostřednictvím podpory Volvo. Doporučíme vám nejbližší servisní místo.

Pokud je podpora Volvo momentálně nedostupná a servis nebo opravu vozidla potřebujete provést urgentně, obraťte se na místní asistenční službu.

Nezapomeňte si vzít standardní klíč od vozidla.

---

## 13.9.2. Port palubní diagnostiky

Vozidlo je vybaveno portem diagnostiky, přes nějž se k vozidlu může připojit servisní zařízení a komunikovat s jeho systémy. Nezapojujte do tohoto portu žádné vybavení, které Volvo k tomuto účelu neschválilo.

Port diagnostiky je typu OBDII.

Port diagnostiky se nachází pod přístrojovou deskou vedle páčky pro uvolnění kapoty.

Chybné použití portu diagnostiky může mít negativní dopad na systémy a software vozidla. To se týká i připojování neschváleného vybavení<sup>[1]</sup> a instalace softwaru nebo diagnostických nástrojů.



### Varování

#### Neschválené vybavení

V případě připojení neschváleného vybavení k portu palubní diagnostiky nenese Volvo žádnou odpovědnost. Další informace vám poskytne autorizovaný servis Volvo.

<sup>[1]</sup> Vybavení, které nebylo ze strany Volvo schváleno.

## 14. Nepojízdné vozidlo a opětovné zprovoznění

Nemůžete-li s vozidlem jet, je považováno za nepojízdné. Nedokážete-li najít řešení v příručce nebo si nejste jisti dalším postupem, vždy se můžete obrátit na autorizované servisní pracoviště Volvo.

V závislosti na charakteru problému můžete problém vyřešit vlastními silami nebo s pomocí autorizovaného servisu Volvo či jiných služeb. V této části příručky naleznete popis různých situací a způsob jejich bezpečného řešení.

Pokud došlo ke zranění, případně riziko zranění hrozí, vždy má vyšší prioritu bezpečnost a ošetření osob než vyprošťování vozidla. Podle potřeby se neváhejte obrátit na tísňové služby.

K následujícím situacím se váží samostatné oddíly příručky, které vám pomohou určit příčinu problému a nezbytné kroky k opětovnému zprovoznění vozidla.

- Vozidlo má poruchu a není možné jej standardně používat.
- Baterie je vybitá a vozidlo nereaguje.
- Vozidlo je fyzicky poškozené. Kvůli poškození může být vozidlo nezpůsobilé k jízdě nebo se stát nepojízdným. S ohledem na bezpečnost jízdy je nutné vyhodnotit i povrchová poškození.

### 14.1. Poškozené vozidlo

Dojde-li k poškození vozidla, je důležité určit rozsah a závažnost škod, aby bylo možné určit, jak s vozidlem dále bezpečně zacházet.

Vlivem poškození může být vaše vozidlo nepojízdné nebo další jízda nemusí být bezpečná.

Pokud bylo vozidlo poškozeno nebo vykazuje známky poškození, které utrpělo při parkování, obraťte se na autorizovaný servis Volvo. Pokud poškození způsobilo nepojízdnost vozidla nebo zásadně ovlivnilo jeho funkčnost, je nezbytné zajistit vyproštění a odtah vozu prostřednictvím asistenční služby.

#### **Důležité**

##### Drobné poškození

Řadu závad dokáže vozidlo určit pomocí vlastní diagnostiky, ale nemůže rozpoznat všechny typy poškození nebo předpovídat jejich důsledky. I drobný náraz s povrchovým poškozením může ovlivnit součásti za zasaženým místem, například vychýlit parkovací senzor za nárazníkem. Je proto důležité, aby i zdánlivě drobná nebo povrchová poškození překontroloval vyškolený technik, jenž určí úplný rozsah škod.

### Poškození způsobující nepojízdnost

Vlivem některých poškození se vozidlo může stát nepojízdným. Jedná se například o tyto:

- Poškození následkem nehody
- defekt pneumatiky,
- Poškození čelního skla

Obsah této příručky představuje stav uživatelské příručky v době tisku a v budoucích případech nemusí být zcela platný. Další informace naleznete na první straně, kde je uvedena kompletní poznámka o vyloučení odpovědnosti.

- Poškození vodou
- mechanické poruchy.

## Poškození následkem nehody

V případě vážnější nehody přechází vaše vozidlo do bezpečnostního režimu a je nutné zajistit jeho odtah.

### **Důležité**

Po vážné nehodě se raději nepokoušejte s vozidlem dál jet nebo s ním hýbat. Tvoří-li vozidlo vážnou překážku v dopravě, je možné jej výjimečně a pouze na krátkou vzdálenost přesunout mimo bezprostřední ohrožení (pokud to stav vozidla umožňuje).

## Poškození vodou

Voda může způsobit trvalé poškození vašeho vozidla nebo vážně ovlivnit jeho fungování.

### **Důležité**

Aktivní vysušení vozidla nebo nechání vozidla vyschnout po závažném poškození vodou většinou nebude postačovat. Každé poškození vodou nechte prověřit školeným technikem, který posoudí rozsah a závažnost škod.

## Mechanické poškození

Mechanickým závadám nejlépe předejdete používáním vozidla určeným způsobem a jeho řádnou údržbou. Vozidlo je nezbytné pravidelně kontrolovat.

## 14.2. Poruchy

Za poruchu se považuje stav, kdy některá z částí vašeho vozidla nebo některá z jeho funkcí nepracuje určeným způsobem.<sup>[1]</sup> V případě některých poruch může být další používání vašeho vozidla nebezpečné.

### **Poznámka**

#### Nepojízdné vozidlo

Brání-li porucha v bezpečné jízdě, je nutné vozidlo považovat za nepojízdné.

#### Nereagující vozidlo

Problémy s napájením jsou popsány v samostatném oddílu tohoto návodu.

## Obecné rady k poruchám

Pokud některá z funkcí správně nefunguje, zkuste provést tyto kroky:

Obsah této příručky představuje stav uživatelské příručky v době tisku a v budoucích případech nemusí být zcela platný. Další informace naleznete na první straně, kde je uvedena kompletní poznámka o vyloučení odpovědnosti.

- Přečtěte si, co o příslušné funkci uvádí příručka. Zjistěte, co je ke správnému fungování zapotřebí udělat. Domnělým problémem může být pouze určité omezení dané funkce, o němž nevíte.
- Restartujte všechna související zařízení a systémy. Toto platí pro vozidlo samotné, ale může se týkat i vašeho telefonu nebo aplikace.
- Pokud lze danou funkci či úlohu provést i dalšími způsoby, zkuste alternativní postup.

 **Poznámka**

### Změny po aktualizacích softwaru

V důsledku aktualizací softwaru mohly být zavedeny změny s dopadem na některé funkce. Vždy si přečtěte informace poskytované s aktualizací, abyste věděli, proč se vozidlo chová odlišně.

## Možné příčiny

Pokud funkce nepracuje podle očekávání, může to mít několik příčin:

- změna nastavení vozidla,
- podmínky okolního prostředí s dopadem na vozidlo a jeho systémy,
- rušení signálu s dopadem na připojení a bezdrátové systémy,
- Došlo ke spálení pojistky a je nutné ji vyměnit.
- softwarová chyba,
- mechanická porucha.

## V případě potřeby se obraťte na autorizovaný servis Volvo.

Nedokážete-li problém vyřešit pomocí informací uvedených v příručce, obraťte se na autorizované servisní pracoviště Volvo.

Poznamenejte si, k čemu došlo přibližně v době výskytu problému. Může to pomoci s hledáním příčiny. Možné významné události:

- poškození vozidla,
- vystavení extrémním podmínkám,
- nedávno prováděný servis, údržba nebo výměna některé ze součástí,
- nedávná aktualizace softwaru,
- jiné závady nebo poruchy.

<sup>[1]</sup> Domnělá porucha nebo závada může být někdy pouze úmyslným omezením kvůli podmínkám, jimž je vozidlo vystaveno.

## 14.3. Vybité nebo nereagující vozidlo

Pokud vozidlo nereaguje nebo je podle všeho bez energie, příčinou může být vybitá baterie nebo porucha ovlivňující elektroinstalaci vozu.

V případě úplného vybití baterií nebude vozidlo na některé vaše kroky nijak reagovat. Například když jej chcete odemknout nebo nastartovat.

Pokud vozidlo nereaguje kvůli vybití, podle situace existuje několik možností, jak jej opět zprovoznit.

K vybití obou baterií může dojít v následujících situacích:

- Vozidlo bylo ponecháno stát se slabě nabitou baterií. Když se vozidlo nepřipojí k nabíječce, úroveň nabití baterie postupně klesá, neboť vozidlo odebírá malé množství energie i po zaparkování.
- Vozidlo bylo dlouhodobě odstaveno a stav nabití baterie postupně klesl na nulu.
- Vlivem nízkých teplot dočasně poklesla kapacita baterie pod úroveň potřebnou k napájení vozidla.

Podmínky nebo způsoby používání, které zvyšují spotřebu energie a způsobují nečekaně rychlý pokles stavu nabití baterie:

- používání příslušenství nebo některých funkcí vozidla s vyšší spotřebou energie,
- Vlivem nízkých teplot dočasně poklesla kapacita baterie pod úroveň potřebnou k napájení vozidla.
- vysoké teploty vedoucí ke spuštění systému chlazení baterie.

## Opětovné zprovoznění vozidla po vybití baterie systému pohonu

Pokud je vybitá pouze baterie systému pohonu, systémy vozidla jsou napájeny, ale vozidlo může pohánět pouze spalovací motor. V takovém případě vozidlo signalizuje, že baterie je nabitá na 0 %. Za této situace se používá 12V baterie, která napájí systémy potřebné k tomu, aby šlo nabíjení baterie systému pohonu spustit. Energii ve 12V baterii je důležité uchovat, aby bylo možné vozidlo otevřít a dobít jej.

## Opětovné zprovoznění vozidla po vybití 12V baterie

V případě úplného vybití 12V baterie není vozidlo schopno jakkoli reagovat. To se může stát, pokud něco brání v nabíjení 12V baterie během jízdy.

Doporučené kroky k nápravě jsou tyto:

- Zkuste 12V baterii nabít externí nabíječkou nebo pomocí kabelů z externí baterie.
- Obraťte se na autorizovaný servis Volvo nebo asistenční a odtahovou službu.

## Další situace s vybitým vozidlem

Mohou nastat i takové situace, kdy s jistotou víte, že baterie vybitá není. V takových případech zřejmě došlo k tomu, že 12V baterie se buď nedobíjí z baterie systému pohonu, nebo není schopna vozidlo napájet.

Možné situace, které mohou mít dopad na výkon 12V baterie:

- Došlo ke spálení pojistky a je nutné ji vyměnit.
- 12V baterie je vadná.
- Došlo k elektrické, hardwarové nebo softwarové poruše, která brání zapnutí vozidla.

Nedokážete-li příčinu problému určit sami, případně ji vyřešit pomocí příručky, obraťte se na autorizované servisní pracoviště Volvo.

## 14.3.1. Startování s pomocnými kabely

Je-li úroveň nabití 12V baterie nižší než určitá hodnota, budete muset nastartovat s pomocnými kabely a externím zdrojem. Než začnete, přečtěte si důkladně informace a každý krok proveďte opatrně.

### Varování

- V případě odpojení 12V baterie je nutné resetovat ochranu proti přiskřípnutí oken.
- V bateriích se může vyvíjet kyslíkovodíkový plyn, který je vysoce výbušný.
- Baterie obsahuje kyselinu sírovou, která může způsobit vážné poleptání nebo korozi. V případě zasažení pokožky nebo oděvu kyselinou sírovou ihned poškozené místo opláchněte velkým množstvím vody. Pokud by došlo k zasažení očí kyselinou, okamžitě vyhledejte lékařskou pomoc.
- V blízkosti baterie nikdy nekuřte.

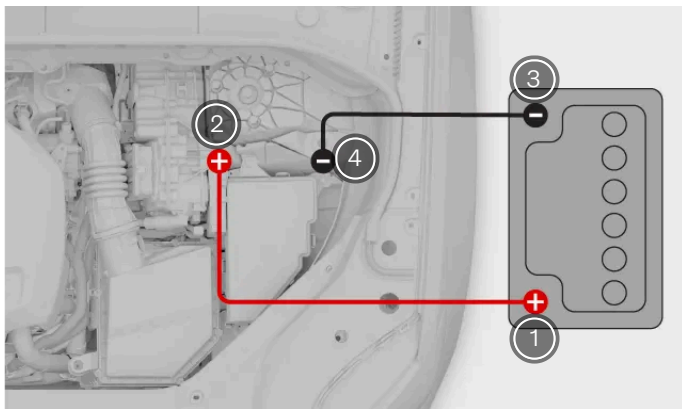

Připojení pomocného kabelu

- ① Kladná svorka externí baterie.
- ② Kladná svorka 12V baterie vašeho vozidla.
- ③ Záporná svorka externí baterie.
- ④ Záporný pól ve vozidle.

Před nastartováním s pomocnými kabely je třeba provést několik úkonů.

- Potřebujete přístup k externí nabíječce nebo 12V baterii, např. v jiném vozidle, a k páru pomocných kabelů.
- Zkontrolujte, zda je vozidlo vypnuté.
- Používáte-li 12V baterii jiného vozidla, musí mít vypnutý motor a vozidla se nesmí vzájemně dotýkat.

### Propojování kabelů

1. Červený pomocný kabel připojte ke kladné svorce externí baterie.

 **Varování**

Pomocné kabely jsou v kontaktu pouze s nabíjecími svorkami v motorovém prostoru. Pomocné kabely se nesmí dotýkat jiných součástí.

2. Sundejte krytku kladné svorky na 12V baterii vozidla a připojte ke svorce druhý konec červeného kabelu.
3. Černý pomocný kabel připojte k záporné svorce externí baterie.
4. Druhý konec černého kabelu připojte k záporné svorce na vozidle.
5. Svorky musí být pevně připojené. Pokud kontakt není v pořádku, při pokusu o nastartování může docházet k jiskření nebo se svorky mohou uvolnit.

**Zahájení pokusu**

6. Aktivujte externí baterii a baterii vozidla několik minut nabíjejte. Používáte-li baterii na jiném vozidle, nechte motor běžet při mírně vyšších volnoběžných otáčkách než normálně, přibližně 1500 ot/min.

 **Varování**

Když je některá z baterií aktivní, nedotýkejte se kabelů ani svorek. Hrozí riziko vzniku jisker.

7. Nastartujte své vozidlo.
  - > Na displeji řidiče zkontrolujte, zda je připraveno vyjet. Spalovací motor se nemusí nutně spustit. Za normálních okolností je upřednostněn elektromotor.  
Pokud je pokus o nastartování neúspěšný, nabíjejte 10 minut a pak to zkuste znovu.
8. Ještě za chodu vozidla sundejte kabely v opačném pořadí, než v jakém jste je nasadili. Nejprve odpojte černý kabel od vozidla a až poté od externí baterie. Poté odpojte červený kabel od 12V baterie a následně od externí baterie. Dávejte pozor, aby se černý kabel nedotkl žádné z kladných svorek nebo červeného kabelu.

Nechte vozidlo chvíli běžet, aby se nabila 12V baterie. Nabíjí se lépe za jízdy.

Je-li vybitá i baterie systému pohonu, nabijte ji nabíjecím kabelem poté, co se elektrický systém znovu rozběhne, abyste mohli nastartovat.

## 14.4. Odtah

Zprovoznění vašeho vozidla zpravidla vyžaduje nouzovou přepravu odtahovou službou. To je nezbytné v situacích, kdy je vozidlo nepojízdné a jeho funkce nelze opravit přímo na místě.

Potřebujete-li zajistit odtah vozidla, obraťte se na autorizovaný servis Volvo.<sup>[1]</sup>

Doporučený postup závisí na konkrétních podmínkách a stavu vozidla. Pokud je vozidlo poškozené a nachází se v bezpečnostním režimu, nesmí se táhnout a mělo by se odvézt na plošinu odtahového vozidla.

 **Důležité**

### Kola bez kontaktu se zemí

Bez ohledu na stav vozidla je vždy nutné jej přepravovat tak, aby se kola nedotýkala země. Nuceným otáčením kol během přepravy by se vozidlo mohlo vážně poškodit.

### Dodržování bezpečného odstupu

Při nakládání na odtahový vůz dbejte na to, aby nikdo nestál přímo za vaším vozidlem.

<sup>[1]</sup> Je-li pomoc urgentní, můžete se též obrátit přímo na odtahovou a asistenční službu.

## 14.5. Bezpečnostní režim

Pokud vaše vozidlo zaznamená poškození s možným dopadem na bezpečnost, aktivuje se bezpečnostní režim.

Bezpečnostní režim v případě poškození omezí dostupné funkce vašeho vozidla. Po aktivaci bezpečnostního režimu je nutné u vozidla vyhodnotit poškození a provést opravy<sup>[1]</sup>. V případě aktivace bezpečnostního režimu vždy kontaktujte autorizovaný servis Volvo.

Na displeji se zřetelně ukazuje, zda je bezpečnostní režim aktivní.

Je-li aktivní bezpečnostní režim, jízda s vozidlem není možná. Pokud však potřebujete dostat vozidlo z bezprostředního nebezpečí, můžete se pokusit vypnout bezpečnostní režim tak, že vozidlo znovu nastartujete. Po deaktivaci bezpečnostního režimu jeďte s vozidlem velmi opatrně a pouze na krátkou vzdálenost, například ke kraji vozovky.

 **Důležité**

Když bezpečnostní režim ukončíte, vozidlo provede bezpečnostní kontrolu. Příslušné informace se zobrazují na displeji řidiče. Pokud tato kontrola selže, bezpečnostní režim ukončit nemůžete, a další jízda s vozidlem tak není možná.

 **Varování**

Bezpečnostní režim opusťte pouze za předpokladu, že poškození vozidla je menšího charakteru a neuniká palivo. Nikdy za žádných okolností nezkoušejte vozidlo znovu nastartovat, pokud v bezpečnostním režimu cítíte palivo. Okamžitě vozidlo opusťte.

Resetování stavu vozidla bez vyhodnocení škod a provedení oprav může způsobit další poškození vozidla i zranění osob.

<sup>[1]</sup> Volvo doporučuje autorizované servisní pracoviště Volvo

## 14.6. Tažení vozidla

V případě potřeby lze vozidlo táhnout na krátkou vzdálenost, například na plošinu odtahového vozidla.

### **Důležité**

- Vozidlo je povoleno táhnout pouze na krátkou vzdálenost, například ke krajnici nebo na plošinu odtahového vozidla. Při tažení na delší vzdálenost by se vozidlo mohlo poškodit kvůli nesprávnému způsobu nabíjení baterie.

K vytáhnutí vozidla na zásahový vůz s rovnou plošinou lze použít tažné oko.

### **Důležité**

Když je vozidlo v bezpečnostním režimu, nemělo by se táhnout.

Při rozhodování, zda by mělo být vozidlo odtaženo na odtahový vůz, by se měla vzít v úvahu i lokalita a světlá výška vozidla.

1. Naložte vozidlo na plošinu odtahového vozu nebo jej odtáhněte na bezpečné místo, například ke krajnici.
2. Po ustavení vozidla do požadované polohy zatáhněte parkovací brzdu.
3. Podle situace odpojte tažné oko a lano navijáku.

### **Důležité**

Je-li vozidlo nepojízdné, k jeho přepravě vždy využijte vozidlo odtahové služby. Nuceným otáčením kol během přepravy by se vozidlo mohlo vážně poškodit. K přepravě lze používat pouze odtahová vozidla s plošinou, aby se kola vašeho vozidla během přepravy nedotýkala země.

## 15. Technické údaje

V tomto oddílu popisujeme technické údaje a číselné hodnoty k vašemu vozidlu. Některé z těchto údajů se vám mohou hodit například při kupování nových pneumatik.

Tyto informace jsou rozděleny způsobem uvedeným níže. K orientaci pomáhá několik příkladů.

- Obecné charakteristiky vozidla – rozměry, hmotnosti a označení pneumatik.
- Technické údaje hnacího ústrojí – výkon, motor, dojezd, spotřeba paliva a elektrické energie.
- Technické údaje kol a pneumatik – schválené tlaky a rozměry pneumatik.
- Technické údaje kapalin – motorový olej, brzdová kapalina a chladivo klimatizace.
- Osvědčení a typová schválení

---

### 15.1. Obecné charakteristiky vozidla

Zde naleznete několik základních informací o vašem vozidlu. Tyto informace vám pomohou určit konkrétní nastavení vašeho vozu.

Uvedené informace o vozidlu můžete využít k nejrůznějším účelům. Například při objednávání odpovídajících náhradních dílů a prvků příslušenství.

---

#### 15.1.1. Rozměry vozidla

Níže naleznete rozměry vozidla, jako např. délku a výšku.

Nejprve na obrázku vyhledejte požadovaný parametr a poté přejděte na písmeno v tabulce pod obrázkem.

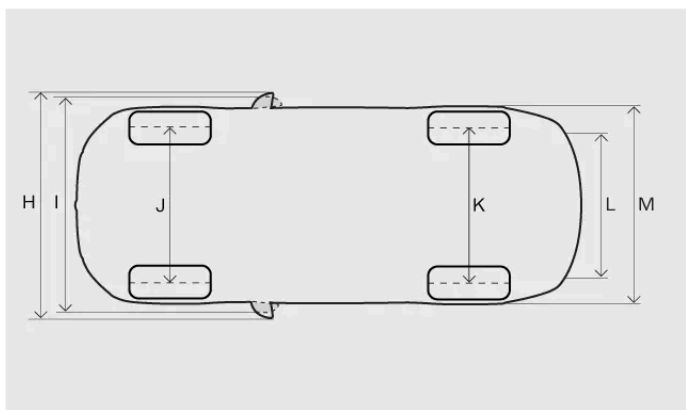
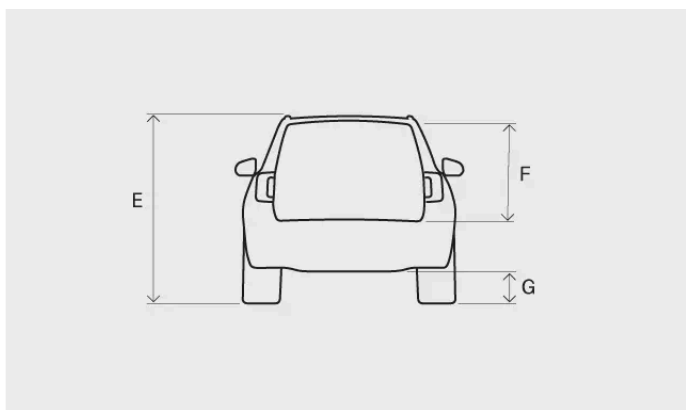
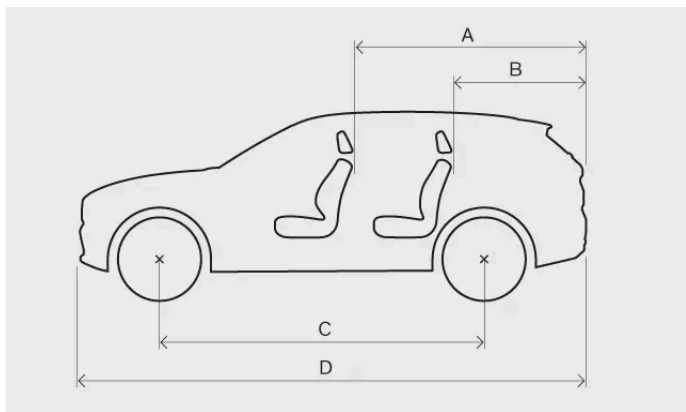

Parametr		Milimetry	Palce
A	Ložná délka, podlaha, sklopené sedadlo	2040 1260 <sup>[1]</sup>	80,3 49,6 <sup>[1]</sup>
B	Ložná délka, podlaha	554	21,8
C	Rozvor	2984	117,5
D	Délka	4953	195,0
E	Výška <sup>[2]</sup>	1767–1771	69,6–69,7
F	Ložná výška	816	32,1
G	Světlá výška <sup>[2]</sup>	205–216	8,1–8,5
H	Šířka včetně vyklonených vnějších zpětných zrcátek	2140	84,3
I	Šířka včetně sklopených vnějších zpětných zrcátek	2008	79,1

Obsah této příručky představuje stav uživatelské příručky v době tisku a v budoucích případech nemusí být zcela platný. Další informace naleznete na první straně, kde je uvedena kompletní poznámka o vyloučení odpovědnosti.

Parametr		Milimetry	Palce
J	Rozchod předních kol	1665–1673 <sup>[3]</sup>	65,6–65,9 <sup>[3]</sup>
K	Rozchod zadních kol	1667–1675 <sup>[3]</sup>	65,6–65,9 <sup>[3]</sup>
L	Ložná šířka, podlaha	1192	46,9
M	Šířka	1923 <sup>[4]</sup> 1931–1958	75,7 <sup>[4]</sup> 76,0–77,1

[1] Za druhou řadou sedadel u provedení se 6 nebo 7 sedadly.

[2] Pohotovostní hmotnost plus jedna osoba.

[3] V závislosti na velikosti ráfku.

[4] Šířka karoserie.

## 15.1.2. Hmotnosti

Maximální celkovou hmotnost vozidla a další informace zjistíte na štítku ve vozidle.

### Terminologie údajů o hmotnosti

<b>Pohotovostní hmotnost</b>	Hmotnost vozidla včetně řidiče, veškerých olejových náplní, kapalin a standardní výbavy. Nezahrnuje hmotnost cestujících, nákladu a volitelné výbavy ani zatížení tažného zařízení v případě používání přívěsu.
<b>Maximální užitečné zatížení</b>	Celková hmotnost vozidla – pohotovostní hmotnost
<b>Maximální celková hmotnost vozidla</b>	Pohotovostní hmotnost + náklad + hmotnost cestujících

Pohotovostní hmotnost uvedená v technickém průkazu platí pro vozidla ve standardním provedení, tedy bez volitelné výbavy a prvků příslušenství. To znamená, že v případě jakéhokoli dodatečného příslušenství se užitečné zatížení vozidla snižuje o hmotnost tohoto příslušenství.

Pohotovostní hmotnost vašeho konkrétního vozidla nejpřesněji zjistíte jeho zvážením.



#### Varování

Zatížení vozidla a rozložení hmotnosti nákladu má vliv na jízdní vlastnosti vozidla.

## Hmotnosti uváděné na štítku

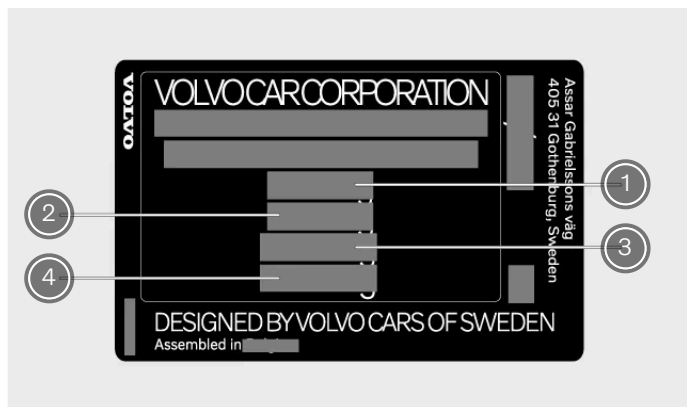

Štítek se nachází na pravém sloupku dveří a je vidět po otevření dveří.

- ① Maximální celková hmotnost vozidla
- ② Maximální hmotnost jízdní soupravy (vozidlo + přívěs)
- ③ Maximální zatížení přední nápravy
- ④ Maximální zatížení zadní nápravy

## Maximální zatížení

**Maximální zatížení** Viz technický průkaz vozidla.

**Maximální zatížení střechy** 100 kg

## 15.1.3. Technické specifikace pro tahání přívěsů

Informace o maximální hmotnosti přívěsu a svislém zatížení tažného zařízení uvádíme níže.

### ! Důležité

Při jízdě s přívěsem vždy dodržujte místní pravidla a předpisy, například ohledně maximální rychlosti jízdní soupravy.

### i Poznámka

U přívěsů těžších než 1800 kg doporučujeme používat stabilizační přípojný kloub tažného zařízení.

## Brzděný přívěs

**Maximální hmotnost přívěsu**<sup>[1]</sup> 2400 kg

**Maximální svislé zatížení tažného zařízení** 110 kg

## Nebrzděný přívěs

Obsah této příručky představuje stav uživatelské příručky v době tisku a v budoucích případech nemusí být zcela platný. Další informace naleznete na první straně, kde je uvedena kompletní poznámka o vyloučení odpovědnosti.

[1] Možnost používat tažné zařízení není k dispozici u varianty Light Armoured.

## 15.1.4. Specifikace tažného zařízení

Zde naleznete rozměry týkající se vašeho tažného zařízení.

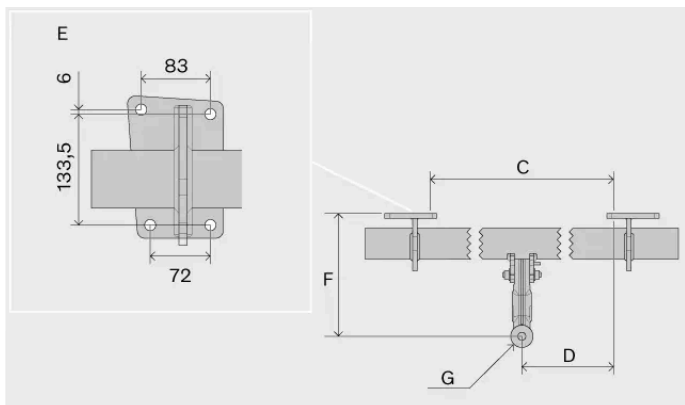
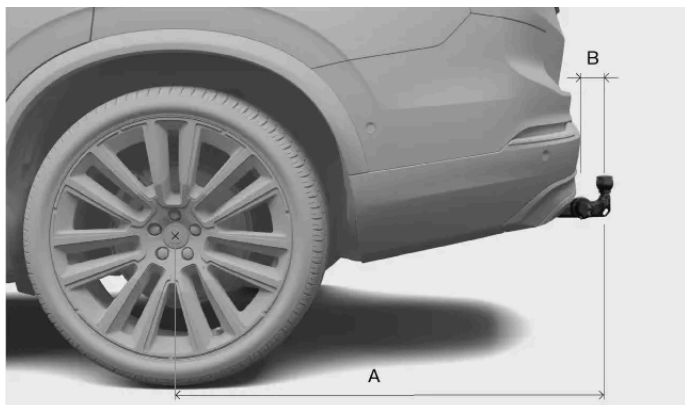

Rozměry, montážní body v mm (palcích)

- A 1476 (58,1)
- B 86 (3,4)
- C 875 (34,4)
- D 437,5 (17,2)
- E Viz obrázek výše
- F 273 (10,7)
- G Střed kulové hlavy

## 15.1.5. Typová označení

Obracíte-li se na prodejce Volvo nebo objednáváte náhradní díly či příslušenství, je dobré znát přesné specifikace vozidla.

## Štítky

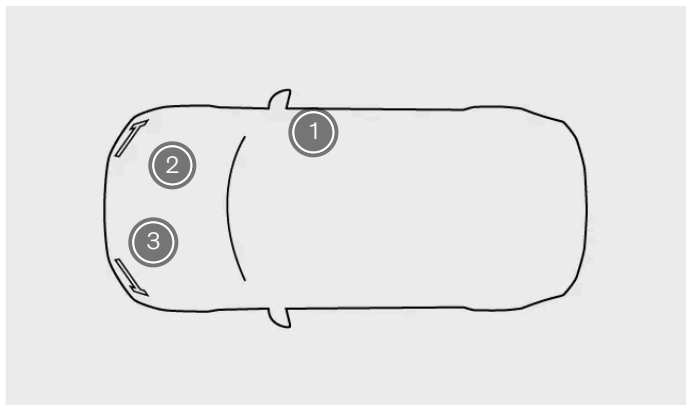

Umístění štítků

- ① Produktový štítek
- ② Štítek s číslem motoru
- ③ Štítek převodovky

Produktový štítek se nachází na pravém sloupku dveří a je vidět po otevření dveří.

Štítek s číslem motoru se nachází na motoru. U některých provedení motoru se štítek nepoužívá. V takových případech naleznete na motoru vyrytý kód.

Štítek převodovky se nachází na převodovce.



Produktový štítek

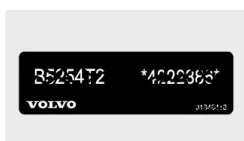

Štítek s číslem motoru

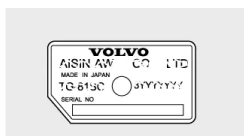

Štítek převodovky

Na produktovém štítku najdete například tyto informace:

- číslo typového schválení,
- identifikační číslo vozidla,

Obsah této příručky představuje stav uživatelské příručky v době tisku a v budoucích případech nemusí být zcela platný. Další informace naleznete na první straně, kde je uvedena kompletní poznámka o vyloučení odpovědnosti.

- informace o hmotnostech,
- kódové označení laku karoserie,

#### **Poznámka**

Štítky vyobrazené v této příručce jsou pouze obecnou podobou štítků používaných ve vozidle. V příručce je uvedeno pouze rozmístění štítků a typ informací na těchto štítcích. Konkrétní informace týkající se vozidla naleznete přímo na štítku.

#### **Tip**

Další informace jsou uvedeny i ve velkém technickém průkazu vozidla.

## 15.2. Specifikace hnacího ústrojí

Věnujte pozornost technickým údajům pohonu vozidla.

Tyto údaje podrobněji informují o schopnostech vozidla a jeho schválených parametrech. Důležitá jsou i data ohledně nabíječích kabelů vašeho vozidla.

### 15.2.1. Technické údaje motoru

Vozidlo je poháněno spalovacím motorem a elektromotorem. Příslušné technické údaje naleznete v tabulce níže.

B420T16		
Maximální výkon	kW/ot.min-1	184/5400–5700
	k/ot.min-1	250/5400–5700
Max. jmenovitý výkon	kW/ot.min-1	N/A
	k/ot.min-1	N/A
Maximální točivý moment	Nm/ot.min-1	360/2000–4500
	lb-ft/rpm	266/2000–4500
Počet válců		4

### Elektromotor systému pohonu

**Maximální výkon** 115 kW (156 k)

**Točivý moment** 309 Nm

 **Poznámka**

Případné chybějící údaje budou doplněny později.

## 15.2.2. Spotřeba paliva, spotřeba elektřiny a emise CO<sub>2</sub>

Níže uvádíme homologované hodnoty dojezdu a spotřeby paliva a elektrické energie vašeho vozidla. Spotřeba elektrické energie a dojezd, resp. spotřeba paliva se však může lišit v závislosti na dalších okolnostech a jízdních podmínkách. Uváděné hodnoty tedy nelze vykládat jako očekávaný dojezd. Slouží především k porovnávání různých vozidel.

### Postup určování hodnot

Hodnoty uváděné v tabulce níže byly určeny v souladu s metodikou WLTP<sup>[1]</sup>, která je mezinárodně uznávaným postupem testování za laboratorních podmínek. V rámci tohoto postupu se různými jízdními cykly napodobuje obvyklý způsob jízdy s vozidlem. Každý jízdní cyklus je definován různými podmínkami, jako například rychlostí, časem a ujetou vzdáleností.

Metodika je založena na čtveřici různých jízdních cyklů s odlišnými průměrnými rychlostmi:

<b>Městský cyklus</b>	Nízká rychlost
<b>Příměstský cyklus</b>	Střední rychlost
<b>Mimoměstský cyklus</b>	Vysoká rychlost
<b>Dálniční cyklus</b>	Velmi vysoká rychlost

### Význam symbolů

V tabulce níže uvádíme význam používaných symbolů.



Vážená kombinovaná hodnota. Jedná se o váženou hodnotu zahrnující elektrický provoz a jízdu se spalovacím motorem v rámci celého jízdního cyklu.

CO<sub>2</sub>

Gramy CO<sub>2</sub>/km.



Litry/100 km.



Homologovaná hodnota maximálního čistě elektrického dojezdu vozidla (v kilometrech)<sup>[2]</sup>.



Jízda ve městě a příměstských oblastech.



Průměrná hodnota zahrnující všechny čtyři fáze jízdního cyklu (jízda ve městě, příměstských oblastech, mimo město a na dálnici).



Homologovaná hodnota spotřeby energie vozidla (kWh/100 km). Tato hodnota je průměrem pro všechny čtyři fáze jízdního cyklu (jízda ve městě, příměstských oblastech, mimo město a na dálnici).



Nízká hodnota.

Vysoká hodnota.



### Poznámka

Kapacita baterie systému pohonu vlivem stárnutí a používání postupně klesá, což může vést k častějšímu spouštění spalovacího motoru, a tedy i k vyšší spotřebě paliva a zkrácení dojezdu na elektřinu.

## Hodnoty dojezdu, spotřeby paliva a spotřeby energie

B420T16					
	CO <sub>2</sub>	$\varnothing$			
	75	3,3	13,2	79	70
	87	3,8	13,8	69	64

### Poznámka

Pokud hodnota v tabulce chybí, údaj bude doplněn později.

## Homologované hodnoty a skutečnost

Reálné hodnoty spotřeby elektřiny a dojezdu, resp. spotřeby paliva, se od homologovaných hodnot mohou lišit. Důvody mohou zahrnovat:

- styl jízdy,
- nárůst hmotnosti vozidla nebo odporu vzduchu vlivem zvláštní výbavy a nákladu,
- nárůst valivého odporu nebo odporu vzduchu vlivem nestandardních kol,
- nárůst aerodynamického odporu vlivem vysoké rychlosti jízdy,
- stav vozovky, dopravní situace a klimatické podmínky,
- obecný stav vozidla,
- používaný typ paliva,
- nenabíjení vozidla z napájecího zdroje v pravidelných intervalech.

[1] zkr. Worldwide Harmonised Light-Duty Vehicles Test Procedure – celosvětově harmonizovaný zkušební cyklus pro lehká užitková vozidla

[2] Uváděnou hodnotu nelze interpretovat jako očekávaný maximální dojezd vozidla. Za reálných jízdních podmínek je obtížné daného dojezdu dosáhnout.

---

## 15.2.3. Objem palivové nádrže

Níže je uveden objem palivové nádrže.

**Objem** Přibl. 71 litrů (18,8 amerického galonu) (15,6 imperiálního galonu)

---

## 15.2.4. Technické údaje nabíjecích kabelů

V tomto oddíle najdete další podrobnosti o nabíjecích kabelech Mode 2. Nabíjecí kabely Mode 2 zakoupíte v prodejnách s příslušenstvím Volvo.

**Teplota prostředí** -32 °C až 50 °C (-25 °F až 122 °F)

### Proudový chránič

Součástí každého nabíjecího kabelu Mode 2 je vestavěný proudový chránič, který chrání vozidlo i uživatele před zásahem elektřinou v případě poruchy systému.

#### **Varování**

Proudový chránič pomáhá chránit systém nabíjení vozidla, přesto však nelze přetížení systému za všech okolností vyloučit.

#### **Důležité**

Ochranu domovní zásuvky proudový chránič nezajišťuje.

### Monitorování teploty

Kabel Mode 2 je dále vybaven řídicí jednotkou s vestavěnou ochranou proti přehřátí. Ta sleduje teplotu kabelu i domovní zásuvky.

#### **Varování**

Monitorování teploty nabíjecího kabelu pomáhá chránit nabíjecí systém vozidla, ale není zaručeno, že k přehřátí nikdy nedojde.

**! Důležité**

- Pokud monitorování teploty opakovaně automaticky snížilo nabíjecí proud a nabíjení bylo přerušeno, je třeba zjistit a odstranit příčinu přehřátí.
- Řídicí jednotku a konektor kabelu chraňte před přímým slunečním zářením. Systém ochrany proti přehřátí konektoru by jinak mohl nabíjení vozidla omezit, či dokonce vypnout.
- V případě, že by se nabíjení neúmyslně ukončilo, doporučujeme nabíjecí kabel i systém nabíjení vozidla nechat zkontrolovat vyškoleným a kvalifikovaným servisním technikem Volvo. Dále doporučujeme provést kontrolu domovní zásuvky autorizovaným elektrikářem.

## 15.2.5. Štítky a značení nabíjecího portu

Vaše vozidlo je opatřeno štítkem s identifikátorem, na němž naleznete informace o kompatibilitě systému nabíjení.

### Značení kompatibility systému nabíjení

Pomocí identifikačních štítků lze snadno překontrolovat, zda je vozidlo kompatibilní s nabíjecím místem. Štítky jsou vyhotoveny podle normy EN 17186. Na identifikačních štítcích je uvedeno jedno či více písmen. Pokud písmeno uvedené na nabíjecím místě odpovídá písmenu na identifikačním štítku vozidla, znamená to, že systém nabíjení je kompatibilní.



Identifikační štítek se nachází na vnitřní straně víka nabíjecího portu.

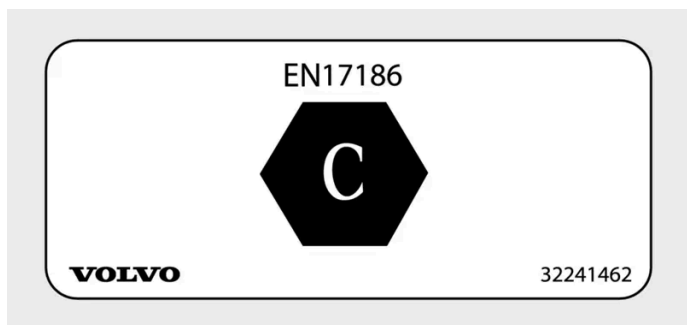

Identifikační štítek kompatibility systému nabíjení.

Písmeno značí typy nabíjecích míst, se kterými je vaše vozidlo kompatibilní. Pro vaše vozidlo platí jedno písmeno určující jeho kompatibilitu. Podrobnosti naleznete v normě EN 17186.

<sup>[1]</sup> střídavý proud

## 15.3. Technické údaje kol a pneumatik

Zde naleznete konkrétní data kol a pneumatik určených pro vaše vozidlo.

### Poznámka

Je však důležité věnovat pozornost i dalším doporučením ohledně kol a pneumatik.

### 15.3.1. Předepsaný tlak vzduchu v pneumatikách

V tabulce níže naleznete schválené tlaky vzduchu v pneumatikách vašeho vozidla.

Doporučené hodnoty tlaku pro schválené pneumatiky jsou uvedeny na příslušném štítku s tlaky. Štítek najdete na sloupku dveří na straně řidiče. Je vidět pouze po otevření dveří.

Rozměr pneumatiky	Rychlost	Zatížení, 1-3 osoby		Maximální zatížení		Tlak ECO
		Vpředu kPa (psi)	Vzadu kPa (psi)	Vpředu kPa (psi)	Vzadu kPa (psi)	Vpředu/vzadu kPa (psi)
235/55 R19 275/45 R20 275/40 R21 275/35 R22	0–180 km/h (0–112 mph)	260 (38)	260 (38)	290 (42)	290 (42)	290 (42)

### 15.3.2. Schválené velikosti kol a pneumatik

V některých zemích nejsou povolené rozměry v technickém průkazu vozidla uváděny. Níže proto naleznete všechny povolené kombinace ráfků kol a pneumatik.

Pneumatika	Ráfek kola
235/55 R19	8x19x42,5
275/45 R20 <sup>[1]</sup>	9x20x38,5
275/40 R21 <sup>[1]</sup>	9x21x38,5
275/35 R22 <sup>[1]</sup>	9x22x38,5

<sup>[1]</sup> Schváleno pouze v kombinaci s rozšířenými předními a zadními blatníky.

### 15.3.3. Minimální přípustný index zatížení a rychlostní index pneumatik

Na každou pneumatiku se vztahují příslušná omezení rychlosti a zatížení. Pneumatiky musejí mít rychlostní index pneumatiky minimálně na úrovni odpovídající maximální rychlosti vašeho vozidla. Pneumatiky musí mít také index nosnosti, který je stejný nebo vyšší než index nosnosti stanovený společností Volvo jako minimální povolená hodnota pro hmotnost vašeho vozidla.

Vaše pneumatiky musejí splňovat minimálně tyto požadavky:

Nejnižší přípustný index zatížení (LI) 104

Nejnižší přípustný rychlostní index (SS) H

#### Varování

Při použití pneumatik s nižším rychlostním indexem než zde uvedeným hrozí jejich přehřívání a poškození.

#### Poznámka

##### Zimní pneumatiky

U zimních pneumatik<sup>[1]</sup> je povolen nižší rychlostní index než maximální rychlost vozidla. Pokud však mají zimní pneumatiky nižší rychlostní index, než činí maximální rychlost vozidla, nesmíte překračovat rychlost jízdy limitovanou rychlostním indexem pneumatik.

<sup>[1]</sup> Platí pro pneumatiky s hroty i bez.

## 15.4. Technické údaje kapalin

Vaše vozidlo používá některé technické kapaliny, které jsou nezbytné ke správnému fungování různých systémů. Při doplňování kapalin nebo provádění údržby je dobré znát technické specifikace používaných kapalin.

U některých kapalin se doporučuje provádět výměny a doplňování v autorizovaných servisech Volvo. V této části najdete informace o požadované kapalině. Při objednávání údržby vozidla kontaktujte autorizovaný servis Volvo.

## 15.4.1. Specifikace motorového oleje

Níže naleznete předepsané třídy a objemy motorového oleje.

Volvo doporučuje motorový olej Castrol Edge Professional.

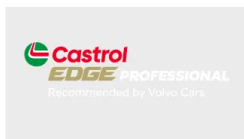

**Předepsaná specifikace** Castrol Edge Professional V 0W-20 nebo VCC C6SP SAE 0W-20

**Objem (včetně olejového filtru)** cca 5,6 litru (4,93 UK qt)

## 15.4.2. Specifikace převodového oleje

Za normálních provozních podmínek není nutné převodový olej po dobu životnosti vozidla měnit. Za ztížených provozních podmínek však může potřeba výměny nastat.

**Předepsaný převodový olej** AW-1

## 15.4.3. Specifikace brzdové kapaliny

Brzdová kapalina je médium používané brzdovou soustavou vozidla.

**Předepsaná specifikace** Originální brzdová kapalina Volvo nebo ekvivalentní kapalina odpovídající specifikaci Dot 4, 5.1 a současně ISO 4925 třída 6.

### ! Důležité

Výměnu nebo doplnění brzdové kapaliny doporučujeme svěřit autorizovanému servisu Volvo.

## 15.4.4. Technické údaje klimatizace

Níže naleznete informace o množství chladiva a předepsaných parametrech i objemu kompresorového oleje.

## Štítek klimatizace



Štítek s informacemi o kapalinách používaných systémem klimatizace naleznete pod kapotou.

Informace na tomto štítku:

- Typ chladiva
- Množství chladiva

## Symbole na štítku



Pozor



Servis mobilní klimatizace <sup>[1]</sup> mají povoleno provádět pouze vyškolení a certifikovaní technici



Hořlavá chladiva



Systém mobilní klimatizace <sup>[1]</sup>



Typ maziva

## Kompresorový olej

**Objem** 120 ml (4,06 US fl oz) (4,22 UK fl oz)

**Předepsaná specifikace** PAG SP-A2

## Servis a opravy klimatizace



**Varování**

### Servis a opravy

Klimatizace používá chladivo pod tlakem. S ohledem na bezpečné fungování systému mohou servis a opravy klimatizace provádět pouze vyškolení a certifikovaní technici <sup>[2]</sup>. Volvo doporučuje k opravám a servisu využívat služeb autorizovaných servisů Volvo.

 **Důležité**

## Opravy výparníku

Výparník klimatizace je zakázáno opravovat. Rovněž se nesmí vyměňovat za již používaný výparník. Nový výparník musí být certifikován a označen v souladu s normou SAE J2842.

[1] MAC

[2] V souladu s normou SAE J2845 (Školení techniků v oblasti bezpečného servisu a nakládání s chladivými plynými v klimatizaci automobilů).

## 15.5. Osvědčení a typová schválení

V této dokumentaci je uvedeno, že vaše vozidlo splňuje určité standardy a specifikace.



V uživatelských příručkách je ze zákona povinné uvádět konkrétní osvědčení a typová schválení.





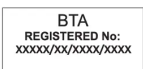

Další informace vám poskytne podpora Volvo.

### 15.5.1. Typová schválení pro radar







V seznamu níže najdete typová schválení pro radary vozidla.

#### Přední radar uprostřed vozidla

Regiony	Štítky a symboly	Popis
Botswana		BOCRA/TA2019/4981
Brazílie		Este equipamento não tem direito à proteção contra interferência prejudicial e não pode causar interferência em sistemas devidamente autorizados.

Regiony	Štítky a symboly	Popis
Kanada	IC: 8436B-77V12FLR	This device contains license-exempt transmitter(s)/receiver(s) that comply with Innovation, Science and Economic Development Canada's license exempt RSS(s). Operation is subject to the following two conditions: (1) This device may not cause interference. (2) This device must accept any interference, including interference that may cause undesired operation of the device. L'émetteur/recepteur exempt de licence contenu dans le présent appareil est conforme aux CNR d'Innovation, Sciences et Développement économique Canada applicables aux appareils radio exempts de licence. L'exploitation est autorisée aux deux conditions suivantes : 1) L'appareil ne doit pas produire de brouillage; 2) L'appareil doit accepter tout brouillage radioélectrique subi, même si le brouillage est susceptible d'en compromettre le fonctionnement.
Chile		
Evropská unie a Evropské sdružení volného obchodu		Hereby, Veoneer US, Inc. declares that the radio equipment type 77V12FLR is in compliance with Directive 2014/53/EU. Operational frequency band: 76-77 GHz Maximum Output Power:<55dBm EIRP The full text of the EU declaration of conformity is available at the following internet address: <a href="https://www.veoneer.com/en/regulatory">https://www.veoneer.com/en/regulatory</a> Manufacturer: Veoneer US, Inc. 26360 American Drive Southfield, MI 48034 USA Phone: +1-248-223-0600
Ghana		NCA Approved: ZRO-1H-7E3-145
Indonésie	  Dilarang melakukan perubahan spesifikasi yang dapat menimbulkan gangguan fisik dan/atau elektromagnetik terhadap lingkungan sekitarnya	Certificate number: 110700/DJID/2025 13809
Izrael		51-8359 חל איסור לבצע פעולות במכשיר שיש בהן כדי לשנות את תכונותיו האלחוטיות של המכשיר, ובכלל זה שינויי תוכנה, החלפת אנטנה מקורית או הוספת אפשרות לחיבור לאנטנה חיצונית, בלא קבלת אישור משרד התקשורת, בשל החשש להפרעות אלחוטיות.
Japonsko		This device is granted pursuant to the Japanese Radio Law under the grant ID n° : R 215-JRA003 This device should not be modified (otherwise the granted designation number will become invalid). R 215-JRA003
Malajsie		HIDF15000171 Model: 77V12FLR Brand: Veoneer US, Inc.
Mexiko		IFT: RLVVE7719-1064 La operación de este equipo está sujeta a las siguientes dos condiciones: (1) es posible que este equipo o dispositivo no cause interferencia perjudicial y (2) este equipo o dispositivo debe aceptar cualquier interferencia, incluyendo la que pueda causar su operación no deseada.
Moldavsko		
Maroko		AGREE PAR L'ANRT MAROC Numéro d'agrément: MR_20098_ANRT_2019 Date d'agrément: 2019_06_14



Regiony	Štítky a symboly	Popis
Nigérie		Connection and use of this communications equipment is permitted by the Nigerian Communications Commission.
Omán		Registered No: R/7713/19 Dealer No: D172338
Paraguay		NR: 2019-07-I-0397
Srbsko		ИО1119
Singapur		DA 106706
Jihoafrická republika		TA-2019/1378 APPROVED
Jižní Korea		R-C-1VN-77V12FLR
Tchaj-wan		CCAI19LP2310T1 [Placeholder text]
Thajsko		1) [Placeholder text] 2) [Placeholder text]
Ukrajina		UA RF: 1VEON2FLR справжнім VEONEER US, INC. заявляє, що тип радіообладнання 77V12FLR відповідає Технічному регламенту радіообладнання; повний текст декларації про відповідність доступний на веб-сайті за такою адресою: <a href="https://www.veoneer.com/en/regulatory">https://www.veoneer.com/en/regulatory</a>
Spojené arabské emiráty		REGISTERED No: ER72325/19 DEALER No: 0020858/10
<b>Zadní strana, přední strana vozidla</b>		
Spojené		Hereby, Veoneer US, Inc. declares that the radio equipment type 77V12FLR is in compliance with radio regu-
Regiony	Štítky a symboly	Popis
Botswana		<a href="https://www.veoneer.com/en/regulatory">https://www.veoneer.com/en/regulatory</a> [ <a href="https://www.veoneer.com/en/regulatory">https://www.veoneer.com/en/regulatory</a> ]
USA		.R This device complies with Part 15 of the FCC Rules. Operation is subject to the following two conditions: (1) this device may not cause harmful interference, and (2) this device must accept any interference received, including interference that may cause undesired operation.
Brazílie		Este equipamento não tem direito à proteção contra interferência prejudicial e não pode causar interferência em sistemas devidamente autorizados. Changes or modifications not expressly approved by the party responsible for compliance could void the user's authority to operate the equipment.
Vietnam		77V12FLR
Zambie		ZMB/ZICTA/TA/2019/6/61

Regiony	Štítky a symboly	Popis
Kanada	IC:2694A-RS4	This device contains license-exempt transmitter(s)/receiver(s) that comply with Innovation, Science and Economic Development Canada's license exempt RSS(s). Operation is subject to the following two conditions: (1) This device may not cause interference. (2) This device must accept any interference, including interference that may cause undesired operation of the device. L'émetteur/recepteur exempt de licence contenu dans le présent appareil est conforme aux CNR d'Innovation, Sciences et Développement économique Canada applicables aux appareils radio exempts de licence. L'exploitation est autorisée aux deux conditions suivantes : 1) L'appareil ne doit pas produire de brouillage; 2) L'appareil doit accepter tout brouillage radioélectrique subi, même si le brouillage est susceptible d'en compromettre le fonctionnement.
Čína		RS4 24.05-24.25GHz: 20mW Pro produkty vyrobené v Německu: Pro produkty vyrobené v Číně:
Evropská unie a Evropské sdružení volného obchodu		Hereby, Hella KGaA Hueck & Co. Declares that the radio equipment type RS4 is in compliance with Directive 2014/53/EU. The full text of the EU declaration of conformity is available at the following internet address: <a href="http://www.hella.com/vcc">www.hella.com/vcc</a> . Technical information: Frequency range: 24.05 ... 24.25 GHz Transmission power: 20 dBm (maximum) EIRP Manufacturer and Address: Manufacturer: Hella KGaA Hueck & Co. Address: Rixbecker Straße 75, 59552 Lippstadt, Germany
Ghana		NCA Approved: 1R3-1M-7E1-0B7
Indonésie	 Dilarang melakukan perubahan spesifikasi yang dapat menimbulkan gangguan fisik dan/atau elektromagnetik terhadap lingkungan sekitarnya Pro produkty vyrobené v Německu:  Pro produkty vyrobené v Číně: 	Pro produkty vyrobené v Německu: • Certificate number: 108988/DJID/2025 • 13809 Pro produkty vyrobené v Číně: • Certificate number: 111350/DJID/2025 • 13809
Izrael		51-8359 מספר אישור התאמה מטעם משרד התקשורת: חל איסור לבצע פעולות במכשיר שיש בהן כדי לשנות את תכונותיו, האלחוטיות של המכשיר, ובכלל זה שינוי תכונה, החלפת אנטנה מקורית או הוספת אפשרות לחיבור לאנטנה חיצונית, בלא קבלת אישור משרד התקשורת, בשל החשש להפרעות אלחוטיות.
Japonsko		This device is granted pursuant to the Japanese Radio Law under the grant ID n° : R 204-750001 This device should not be modified (otherwise the granted designation number will become invalid). R 204-750001
Malajsie		CID F 15000578







USA	<p>FCC Statement:</p> <p>This device complies with Part 15 of the FCC rules. Operation is subject to the following two conditions:</p> <ol style="list-style-type: none"> <li>1. This device may not cause harmful interference, and</li> <li>2. This device must accept any interference received, including interference that may cause undesired operation.</li> </ol> <p>Please note that changes or modifications not expressly approved by the party responsible for compliance could void the user's authority to operate the equipment.</p> <p>This equipment has been tested and found to comply with the limits for a Class B digital device, pursuant to part 15 of the FCC Rules. These limits are designed to provide reasonable protection against harmful interference in a residential installation. This equipment generates, uses and can radiate radio frequency energy and, if not installed and used in accordance with the instructions, may cause harmful interference to radio communications. However, there is no guarantee that interference will not occur in a particular installation. If this equipment does cause harmful interference to radio or television reception, which can be determined by turning the equipment off and on, the user is encouraged to try to correct the interference by one or more of the following measures:</p> <ul style="list-style-type: none"> <li>• Reorient or relocate the receiving antenna.</li> <li>• Increase the separation between the equipment and receiver.</li> <li>• Connect the equipment into an outlet on a circuit different from that to which the receiver is connected.</li> <li>• Consult the dealer or an experienced radio/TV technician for help.</li> </ul> <p>This equipment complies with radio frequency exposure limits set forth by the FCC for an uncontrolled environment.</p> <p>This equipment should be installed and operated with a minimum distance of 20 cm between the device and the user or bystanders.</p> <p>This device must not be co-located or operating in conjunction with any other antenna or transmitter.</p>
Vietnam	
Zambie	

## 15.5.4. Typové schválení portu palubní diagnostiky

Zde najdete typové schválení pro port palubní diagnostiky.

Oblast	Popis
Kanada	<p>IC: 20839-ACU1106</p> <p>Tato jednotka splňuje standardy RSS normy Industry Canada. Používání je povoleno za následujících dvou podmínek: (1) Tato jednotka nesmí způsobovat rušení a (2) tato jednotka musí být schopna vydržet jakékoli rušení, včetně rušení, které může způsobit nechtěné funkce.</p>
Spojené státy americké	<p>FCC ID: 2AGKKACU11-06</p> <p>Tato jednotka je v souladu s oddílem 15 předpisů FCC. Používání je povoleno za následujících dvou podmínek: (1) Tato jednotka nesmí způsobovat nebezpečné rušení a (2) tato jednotka musí být schopna vydržet jakékoli rušení, včetně rušení, které může způsobovat nechtěné funkce.</p>

## 15.5.5. Typové schválení systémů na ochranu proti odcizení

Následující informace obsahují typová schválení pro systémy na ochranu proti odcizení.

### System alarmu

Země	Popis
Kanada	Canada IC: 4405A-DA 5823(3) Používání tohoto zařízení je podmíněno splněním těchto požadavků: 1. toto zařízení nesmí způsobovat škodlivé rušení; a 2. toto zařízení musí být schopno snášet vnější rušení včetně takového, které by mohlo způsobovat nežádoucí způsob fungování.
USA	USA FCC ID: MAYDA 5823(3) Toto zařízení je v souladu s částí 15 pravidel FCC. Provoz zařízení je podmíněn splněním těchto požadavků: 1. toto zařízení nesmí způsobovat škodlivé rušení; a 2. toto zařízení musí být schopno snášet vnější rušení včetně takového, které by mohlo způsobovat nežádoucí způsob fungování.

## Imobilizér a systémy pasivního vstupu/pasivního startu

Země	Popis
Kanada	Canada-IC: 3659A-VO3134 This device complies with Industry Canada license-exempt RSS standards. Operation is subject to the following two conditions: Operation is subject to the following two conditions: 1. This device may not cause harmful interference, and 2. this device must accept any interference received, including interference that may cause undesired operation. Le présent appareil est conforme aux CNR d'Industrie Canada applicables aux appareils radio exempts de licence. L'exploitation est autorisée aux deux conditions suivantes: 1. l'appareil ne doit pas produire de brouillage, et 2. l'utilisateur de l'appareil doit accepter tout brouillage radioélectrique subi, même si le brouillage est susceptible d'en compromettre le fonctionnement.
USA	USA-FCC ID: LTQVO3134 This device complies with part 15 of the FCC rules. Operation is subject to the following two conditions: 1. This device may not cause harmful interference, and 2. this device must accept any interference received, including interference that may cause undesired operation. Any changes or modification not expressly approved by the party responsible for compliance could void the user's authority to operate this equipment.





## 15.5.6. Certifikace systémů klíčů

Zde najdete seznam certifikací klíčů.











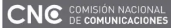





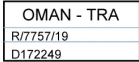

Značka CEM u systému dálkového ovladače s klíčem. Čísla dalších typových schválení – viz následující tabulky.

Bezklíčový start v systému zámku (pasivní start) a bezklíčové zamykání/odemykání









Země/oblast	Standard	Štítek
Argentina		 H-25867
Brazílie	MT-3245/2015	 MT-3245/2015
Kanada	Standardní klíč Volvo IC: 4008C-HUF8423MS Volvo Tag ID IC: 4008C-HUF8432MS This device complies with part 15 of the FCC Rules and Industry Canada license-exempt RSS standard(s). Operation is subject to the following two conditions: 1. This device may not cause harmful interference, and 2. this device must accept any interference received, including interference that may cause undesired operation. Le présent appareil est conforme aux CNR d'Industrie Canada applicables aux appareils radio exempts de licence. L'exploitation est autorisée aux deux conditions suivantes : 1. l'appareil ne doit pas produire de brouillage, et 2. l'utilisateur de l'appareil doit accepter tout brouillage radioélectrique subi, même si le brouillage est susceptible d'en compromettre le fonctionnement.	
Evropa	Společnost Delphi Deutschland GmbH, 42367 Wuppertal tímto prohlašuje, že produkt VO3-134TRX je v souladu se základními požadavky a dalšími příslušnými ustanoveními Directive 2014/53/EU (RED). (směrnice o rádiových zařízeních). Původní prohlášení o shodě je k dispozici na webových stránkách: <a href="http://www.delphi.com/automotive-homologation">www.delphi.com/automotive-homologation</a> [ <a href="https://www.wdelphi.com/automotive-homologation">https://www.wdelphi.com/automotive-homologation</a> ]	
Indonésie	Nomor: 38301/SDPPI/2015	
Jordánsko	TRC/LPD/2014/250	
Malajsie	RAAT/37A/1215/S(15-5198)	
Mexiko	IFETEL: RLVDEVO15-0396	
Namibie	TA-2016-02	
Rusko		
Srbsko	P1614120100	
Jihoafrická republika	TA-2014-1868	
Spojené arabské emiráty	ER37847/15 DA0062437/11	
USA	Standardní klíč Volvo FCC ID: YGOHUF8423MS Volvo Tag ID FCC ID: YGOHUF8432MS This device complies with part 15 of the FCC Rules. Operation is subject to the following conditions: 1. This device may not cause harmful interference, and 2. this device must accept any interference received, including interference that may cause undesired operation. CAUTION: Changes or modifications not expressly approved by the party responsible for compliance could void the user's authority to operate the equipment.	

Dálkový ovladač s klíčem

Země/oblast	Standard	Štítek
Argentina		 H-23694
Bělorusko		
Brazílie	Anatel: 06768-19-06643 Modelo: HUF8423MS Este equipamento opera em caráter secundário isto é não tem direito a proteção contra interferência prejudicial, mesmo de estações do mesmo tipo, e não pode causar interferência a sistemas operando em caráter primário.	 06768-19-06643
Chile		 HUF8423MS
Evropa	Společnost Huf Hülsbeck & Fürst GmbH & Co. KG tímto prohlašuje, že rádiové zařízení typu HUF8432 je v souladu se směrnicí 2014/53/EU. Kompletní text EU prohlášení o shodě naleznete na stránkách: <a href="http://www.huf-group.com/eudoc">http://www.huf-group.com/eudoc</a> . Frekvenční pásmo: 433,92 MHz Maximální výkon přenosu: 10 mW Výrobce: Huf Hülsbeck & Fürst GmbH & Co. KG Steeger Str. 17 42551 Velbert Německo	
Ghana	Povolení NCA: ZRO-M8-7E3-138	
Indonésie	Sertifikat Nomor: 118151/DJID/2026 PLG ID: 13809	 <small>Standar keselamatan peredaran: Spesifikasi jenis dapat memonitoring gangguan baik sendiri maupun gangguan terhadap jaringan seluler lainnya</small> 
Celní unie Kazachstán, Rusko		
Moldavsko		
Maroko	AGREE PAR L'ANRT MAROC Numéro d'agrément: MR 20402 ANRT 2019 Date d'agrément: 10/07/2019	

Země/oblast	Standard	Štítek
Nigérie	Connection and use of this communication equipment is permitted by the Nigerian Communications Commission	
Omán		
Filipíny	ESD-1919938C	
Paraguay	HUF8423MS	
Srbsko		
Singapur	Splňuje standardy DA DB107713	
Jihoafrická republika	TA-2019/772	
Tchaj-wan	<p>????????????????????</p> <p>????????????????</p> <p>1.</p> <p>????????????????????</p> <ul style="list-style-type: none"> <li>????????????????</li> </ul> <p>2.</p> <p>????????????????</p> <ul style="list-style-type: none"> <li>????????????????</li> <li>????????????????</li> </ul> <p>????????????????</p> <p>?????</p>	
Spojené arabské emiráty		
Ukrajina	Справжнім Huf Hülsbeck & Fürst GmbH & Co KG заявляє, що тип радіобладнання відповідає Технічному [HUF8423MS] регламенту радіобладнання; повний текст -декларації про відповідність доступний на веб сайті за такою адресою: <a href="http://www.huf-group.com/eudoc">http:// www.huf-group.com/eudoc</a> Робоча частота: 433,92 ГГц	
Vietnam		
Zambie		

Beztláčtkový kľúč

Země/oblast	Standard	Štítek
Argentina		 H-23695
Bělorusko		
Brazílie	Anatel: 04362-16-06643 Modelo: HUF8432MS Este equipo opera em caráter secundário isto é não tem direito a proteção contra interferência prejudicial, mesmo de estações do mesmo tipo, e não pode causar interferência a sistemas operando em caráter primário.	 04362-16-06643
Chile		 HUF8432MS
Evropa	Společnost Huf Hülsbeck & Fürst GmbH & Co. KG tímto prohlašuje, že rádiové zařízení typu HUF8432MS je v souladu se směrnici 2014/53/EU. Kompletní text EU prohlášení o shodě naleznete na stránkách: <a href="http://www.huf-group.com/eudoc">http://www.huf-group.com/eudoc</a> . Frekvenční pásmo: 433,92 MHz Maximální výkon přenosu: 10 mW Výrobce: Huf Hülsbeck & Fürst GmbH & Co. KG Steeger Str. 17 42551 Velbert Německo	
Ghana	NCA Approved: ZRO-M8-7E3-139	
Indonésie	Sertifikat Nomor: 119085/DJID/2026 PLG ID: 13809	 <small>Peringatan: peralatan elektronik yang tidak memenuhi persyaratan SNI dapat menimbulkan gangguan pada peralatan elektronik lainnya yang beroperasi pada frekuensi yang sama.</small> 
Filipíny	ESD-1919939C	 Type Approved No.: ESD-1919939C
Moldavsko		
Maroko	AGREE PAR L'ANRT MAROC Numéro d'agrément: MR 20403 ANRT 2019 Date d'agrément: 10/07/2019	

Země/oblast	Standard	Štítek
Nigérie	Connection and use of this communications equipment is permitted by the Nigerian Communications Commission	
Omán		
Paraguay	HUF8432MS	
Jihoafrická republika	TA-2019-773	
Srbsko		
Singapur	Complies with IMDA Standards DA103787	
Tchaj-wan	<p>????????????????????</p> <p>????????????????</p> <p>1.</p> <p>????????????????????</p> <ul style="list-style-type: none"> <li>????????????????</li> </ul> <p>2.</p> <p>????????????????</p> <ul style="list-style-type: none"> <li>????????????????</li> <li>????????????????</li> </ul> <p>????????????????</p> <p>?????</p>	
Spojené arabské emiráty		
Ukrajina	Справжнім Huf Hülsbeck & Fürst GmbH & Co KG заявляє, що тип радіобладнання відповідає Технічному [HUF8423MS] регламенту радіобладнання; повний текст -декларації про відповідність доступний на веб сайті за такою адресою: <a href="http://www.huf-group.com/eudoc">http:// www.huf-group.com/eudoc</a> Робоча частота: 433,92 ГГц	
Vietnam		
Zambie		

Centrální elektronický modul

Země/oblast	Standard	Štítek
Indonésie	Sertifikat Nomor: 85998/SDPPI/2022 PLG ID: 13809	

## 15.5.7. Informace o látkách v seznamu (CL) dle nařízení REACH, čl. 33.1

Společnost Volvo Cars v obecné rovině podporuje výchozí cíle nařízení REACH, především pak cíle uváděné v článku 33, neboť jsou v souladu s naším závazkem podporovat odpovědnou výrobu, nakládání s našimi produkty a jejich používání.

V souladu s článkem 33.1 nařízení REACH ( ES 1907/2006)<sup>[1]</sup> musejí být profesionální zákazníci informováni o přítomnosti látek vzbuzujících mimořádné obavy (SVHC<sup>[2]</sup>) v produktech dodávaných společnostmi Volvo Cars. Smyslem je usnadnit bezpečné zacházení se složkami příslušných látek s ohledem na ochranu osob i životního prostředí.

### Přítomnost látek uvedených na kandidátském seznamu látek

Položky uvedené dále v „Tabulce látek z kandidátského seznamu“ obsahují látky vyskytující se u konkrétního vozidla v množství přesahujícím 0,1 % hm/hm. Informace o látkách z kandidátského seznamu látek vycházejí z dat získaných od našich dodavatelů a z dat o našich vlastních produktech.

### Obecné informace k bezpečnému používání položek

Součástí výbavy každého vozidla Volvo Cars je uživatelská příručka pro majitele, řidiče a uživatele vozidla s informacemi o bezpečném používání. Informace Volvo Cars o opravách a servisu vozidel a originálních dílů zahrnují i pokyny k bezpečnému používání pro servisní pracovníky.

Pokud jsou látky uváděné v příslušné „Tabulce látek z kandidátského seznamu“ pro dané vozidlo zastoupeny v dílech daného vozidla, jsou do vozidla začleněny takovým způsobem, aby zákazníci byli vystaveni minimálnímu riziku působení těchto látek a bylo vyloučeno nebezpečí pro osoby a životní prostředí po celou dobu, kdy se vozidlo a díly v tomto vozidle budou používat v souladu s určeným použitím, a to v případě provádění veškerého servisu, oprav a údržby v souladu s technickými pokyny platnými pro tyto činnosti a v souladu se standardními zásadami dobré praxe pro tento obor.

Vozidla po skončení životnosti je povoleno likvidovat pouze v zařízeních oprávněných k likvidaci vozidel v souladu s legislativou Evropské unie. Součásti vozidel je nutné likvidovat v souladu s příslušnými místními předpisy a pokyny místních úřadů.

### Tabulka látek z kandidátského seznamu

Další podrobnosti naleznete v souboru PDF, viz Podpora / Informace o vozidle / Informace o předpisech.

<sup>[1]</sup> REACH - zákonná úprava Evropské unie pro chemické látky s účinností od 1. července 2007, nařízení (ES) č. 1907/2006 o registraci, hodnocení, povolování a omezování chemických látek (REACH).

<sup>[2]</sup> SVHC – látky vzbuzující mimořádné obavy, zařazené na kandidátský seznam látek (CL).

## 15.5.8. Licenční ujednání pro displej řidiče

V této tabulce naleznete licenční ujednání pro displej řidiče mezi společnostmi Volvo a příslušným výrobcem nebo vývojářem.

V tabulce jsou uvedeny komponenty softwaru typu open source (OSS) používané tímto produktem v souladu s podmínkami příslušných licencí. V případech, kdy to příslušná licence OSS nařizuje, je společně s produktem poskytován i zdrojový kód odpovídajících komponent softwaru typu open source.

Tabulka používaných komponent softwaru typu open source (OSS)					
Číslo SI	Název komponenty OSS	Verze komponenty OSS	Název a verze textu licence	Webové stránky	Další informace
1	BidiReference-Cpp	26	Unicode Terms of Use	<a href="http://www.unicode.org/Public/PROGRAMS/BidiReferenceCpp/">http://www.unicode.org/Public/PROGRAMS/BidiReferenceCpp/</a>	(C) Socionext Embedded Software Austria GmbH (SESA) Copyright (C) 1999-2009, ASMUS, Inc
2	FASTCRC32	1.2.8	License of Stephan brumme/ Zlib style License	<a href="http://stephan-brumme.com/">http://stephan-brumme.com/</a>	Copyright © 2011-2013 Stephan Brumme. All rights reserved, Copyright (C) 1995-2006, 2010, 2011, 2012 Mark Adler
3	Freescale IMX6 HDMI	5.0.11	BSD 3-clause "New" or "Revised" License	<a href="https://www.nxp.com/">https://www.nxp.com/</a> [ <a href="https://www.nxp.com/">https://www.nxp.com/</a> ]	Copyright © 2009-2012, Freescale Semiconductor, Inc, Copyright © 2010-2012, Freescale Semiconductor, Inc.
4	FreeType Hashing	2.6.3	MIT License	<a href="https://sourceforge.net/p/canvasdraw/cd/642/tree/trunk/freetype/include/freetype/internal/fthash.h">https://sourceforge.net/p/canvasdraw/cd/642/tree/trunk/freetype/include/freetype/internal/fthash.h</a> [ <a href="https://sourceforge.net/p/canvasdraw/cd/642/tree/trunk/freetype/include/freetype/internal/fthash.h">https://sourceforge.net/p/canvasdraw/cd/642/tree/trunk/freetype/include/freetype/internal/fthash.h</a> ]	Copyright 2000 Computing Research Labs, New Mexico State University Copyright 2001-2015 Francesco Zappa Nardelli
5	FreeType Project -BDF	2.6.3	MIT License	<a href="https://sourceforge.net/projects/freetype/files/freetype2/2.6.3/">https://sourceforge.net/projects/freetype/files/freetype2/2.6.3/</a> [ <a href="https://sourceforge.net/projects/freetype/files/freetype2/2.6.3/">https://sourceforge.net/projects/freetype/files/freetype2/2.6.3/</a> ]	Copyright (C) 2001-2014 by Francesco Zappa Nardelli. Copyright 2000 Computing Research Labs, New Mexico State University
6	FreeType Project -PCF	2.6.3	MIT License	<a href="https://sourceforge.net/projects/freetype/files/freetype2/2.6.3/">https://sourceforge.net/projects/freetype/files/freetype2/2.6.3/</a> [ <a href="https://sourceforge.net/projects/freetype/files/freetype2/2.6.3/">https://sourceforge.net/projects/freetype/files/freetype2/2.6.3/</a> ]	Copyright 2000-2001, 2003 by Francesco Zappa Nardelli Copyright (C) 2000, 2001, 2002, 2003, 2006, 2010 by Francesco Zappa Nardelli Copyright (C) 2000-2004, 2006-2011, 2013, 2014 by Francesco Zappa Nardelli Copyright 2000-2010, 2012-2014 by Francesco Zappa Nardelli Copyright 2003 by Francesco Zappa Nardelli
7	FreeType Project -Pcfutil	2.6.3	Open Group License	<a href="https://sourceforge.net/projects/freetype/files/freetype2/2.6.3/">https://sourceforge.net/projects/freetype/files/freetype2/2.6.3/</a> [ <a href="https://sourceforge.net/projects/freetype/files/freetype2/2.6.3/">https://sourceforge.net/projects/freetype/files/freetype2/2.6.3/</a> ]	Copyright 1990, 1994, 1998 The Open Group
8	HarfBuzz	1.3.1	MIT License	<a href="http://freedesktop.org/wiki/Software/HarfBuzz">http://freedesktop.org/wiki/Software/HarfBuzz</a>	Copyright © 2007 Chris Wilson Copyright © 2009,2010 Red Hat, Inc. Copyright © 2011,2012 Google, Inc.
9	Integrity Libnet	1.16	Internet Software Consortium-IBM License ISC License	<a href="https://github.com/latteera/glibc/blob/master/resolv/inet_pton.c">https://github.com/latteera/glibc/blob/master/resolv/inet_pton.c</a> [ <a href="https://github.com/latteera/glibc/blob/master/resolv/inet_pton.c">https://github.com/latteera/glibc/blob/master/resolv/inet_pton.c</a> ]	Copyright © 1996 by Internet Software Consortium. Consortium, Copyright © 1995 by International Business Machines, Inc.

Číslo SI	Název komponenty OSS	Verze komponenty OSS	Název a verze textu licence	Webové stránky	Další informace
10	Khronos EGL Headers	1,3	MIT License	<a href="http://www.khronos.org/registry/egl/">http://www.khronos.org/registry/egl/</a>	Copyright © 2007-2013 The Khronos Group Inc. Copyright 2008 VMware, Inc. Copyright © 2013-2014 The Khronos Group Inc.
11	Khronos Group - OpenGL ES	1,4	SGI Free Software License B v2.0	<a href="http://www.khronos.org/opengles/">http://www.khronos.org/opengles/</a>	
12	libjpeg	6b	Independent JPEG Group License	<a href="http://www.iijg.org/">http://www.iijg.org/</a>	Copyright (C) 1991-1998, Thomas G. Lane.
13	libpng	1.4.22	libpng License	<a href="http://github.com/capp-packages/libpng/">http://github.com/capp-packages/libpng/</a>	Copyright © 1998-2010 Glenn Randers-Pehrson Copyright © 2007, 2009 Glenn Randers-Pehrson Version 0.96 Copyright © 1996, 1997 Andreas Dilger Version 0.88 Copyright © 1995, 1996 Guy Eric Schalnat, Group 42, Inc.
14	Libunibreak	1.2.8	zlib License	<a href="https://github.com/adah1972/libunibreak">https://github.com/adah1972/libunibreak</a> <a href="https://github.com/adah1972/libunibreak">[https://github.com/adah1972/libunibreak]</a>	Copyright (C) 2008-2011 Wu Yongwei Copyright (C) 2012 Tom Hacohen <a href="mailto:tom@stosb.com">tom@stosb.com</a>
15	Iz4 Compression algorithm	1.4.0	BSD 2-clause "Simplified" License	<a href="http://github.com/Cyan4973/iz4/">http://github.com/Cyan4973/iz4/</a>	Copyright (C) 2011-2014, Yann Collet
16	md5	1,6	Public Domain	<a href="https://doxygen.reactos.org/d7/d04/sdk_2lib_23rdparty_2freetype_2src_2base_2md5_8c_source.html">https://doxygen.reactos.org/d7/d04/sdk_2lib_23rdparty_2freetype_2src_2base_2md5_8c_source.html</a> [ <a href="https://doxygen.reactos.org/d7/d04/sdk_2lib_23rdparty_2freetype_2src_2base_2md5_8c_source.html">https://doxygen.reactos.org/d7/d04/sdk_2lib_23rdparty_2freetype_2src_2base_2md5_8c_source.html</a> ]	
17	NetBSD	1,9	BSD-4-Clause (University of California-Specific), BSD3, IBM License, HPND like license, BSD 2-clause "Simplified" License, BSD One Clause License	<a href="http://www.netbsd.org/">http://www.netbsd.org/</a>	Copyright © 1998 Manuel Bouyer Copyright © 1996 Matt Thomas., Copyright 1997 Marshall Kirk McKusick. All Rights Reserved, Copyright © 1985, 1988, 1989, 1991, 1993, 1995 The Regents of the University of California Copyright © 1989, 1993 The Regents of the University of California Copyright © 1983, 1993 The Regents of the University of California Copyright 2000-2011 Green Hills Software Copyright (c) 1996 by Internet Software Consortium. Copyright (C) 1998 WIDE Project, Portions Copyright © 1995 by International Business Machines, Inc, Copyright (C) 1994, 1995, 1997 ToolS GmbH Copyright (C) 1994, 1995, 1997 Wolfgang Solfrank Copyright © 1995, 1999 Berkeley Software Design, Inc Portions Copyright © 1993 by Digital Equipment Corporation Copyright © 1992 Henry Spencer Copyright © 1997, 1998, 1999 The NetBSD Foundation, Inc Copyright © 1996 by Internet Software Consortium. Copyright (c) 1994 James A. Jegers(c) © UNIX System Laboratories, Inc.
18	NetBSD_BSD4	1,9	BSD 4-clause "Original" or "Old" License	<a href="http://www.netbsd.org/">http://www.netbsd.org/</a>	Copyright 2000-2011 Green Hills Software Copyright © 1994, 1998 Christopher G. Demetriou, Copyright © 1982, 1986, 1990, 1993, 1994 The Regents of the University of California. All rights reserved. © UNIX System Laboratories, Inc.
19	The FreeType Project - freetype2	2.6.3	FreeType Project License	<a href="http://sourceforge.net/projects/freetype/">http://sourceforge.net/projects/freetype/</a>	Copyright 1996-2016 by David Turner, Robert Wilhelm, and Werner Lemberg, Copyright 2007-2016 by Rahul Bhalariao, Copyright 2009-2016 by Oran Agra and Mickey Gabel, Copyright 2008-2016 by David Turner, Robert Wilhelm, Werner Lemberg, and Suzuki Toshiya, Copyright 2000 Computing Research Labs, New Mexico State University, Copyright 2001-2015 Francesco Zappa Nardelli, Copyright 2004-2016 by Masatake YAMATO and Redhat K.K, Copyright 2007-2016 by Derek Clegg and Michael Toftdal, Copyright 2010-2016 by Joel Klinghed, Copyright 2007-2013 Adobe Systems Incorporated, Copyright 2007-2014 Adobe Systems Incorporated, Copyright 2004-2016 by Albert Chin-A-Young, Copyright 2013-2016 by Google, Inc, Copyright 2002-2016 by Roberto Alameda, Copyright 2003 Huw D M Davies for Codeweavers, Copyright 2007 Dmitry Timoshkov for Codeweavers

Číslo SI	Název komponenty OSS	Verze komponenty OSS	Název a verze textu licence	Webové stránky	Další informace
20	Vivante Driver software	viv5.0.11 p7.4.i3	MIT License	<a href="http://www.vivantecorp.com/">http://www.vivantecorp.com/</a>	Copyright 2012 - 2016 Vivante Corporation, Santa Clara, California Copyright © 2007 The Khronos Group Inc Copyright © 2014 - 2016 Vivante Corporation Copyright 2012 Vivante Corporation, Sunnyvale, California Copyright © 2011 Intel Corporation Copyright (C) 1999-2001 Brian Paul
21	zlib	1.2.8	zlib License	<a href="http://www.zlib.net/">http://www.zlib.net/</a>	Copyright (C) 1995-2007 Mark Adler Copyright (C) 1995-2005 Jean-loup Gailly Copyright (C) 1995-2012 Mark Adler Copyright (C) 2003 Chris Anderson Copyright (C) 1998 Brian Raiter
22	RBTree.cpp	3.4.2	Public Domain	<a href="https://www.eu.socionext.com/">https://www.eu.socionext.com/</a> / <a href="https://www.eu.socionext.com/">https://www.eu.socionext.com/</a>	(C) Socionext Embedded Software Austria GmbH (SESA)

#### Text licence

Název licence	Text licence
HPND Like license	<p>Portions Copyright (c) 1993 by Digital Equipment Corporation.</p> <p>Permission to use, copy, modify, and distribute this software for any purpose with or without fee is hereby granted, provided that the above copyright notice and this permission notice appear in all copies, and that the name of Digital Equipment Corporation not be used in advertising or publicity pertaining to distribution of the document or software without specific, written prior permission.</p> <p>THE SOFTWARE IS PROVIDED "AS IS" AND DIGITAL EQUIPMENT CORP. DISCLAIMS ALL WARRANTIES WITH REGARD TO THIS SOFTWARE, INCLUDING ALL IMPLIED WARRANTIES OF MERCHANTABILITY AND FITNESS. IN NO EVENT SHALL DIGITAL EQUIPMENT CORPORATION BE LIABLE FOR ANY SPECIAL, DIRECT, INDIRECT, OR CONSEQUENTIAL DAMAGES OR ANY DAMAGES WHATSOEVER RESULTING FROM LOSS OF USE, DATA OR PROFITS, WHETHER IN AN ACTION OF CONTRACT, NEGLIGENCE OR OTHER TORTIOUS ACTION, ARISING OUT OF OR IN CONNECTION WITH THE USE OR PERFORMANCE OF THIS SOFTWARE.</p>
BSD 2-clause "Simplified" License	<p>BSD Two Clause License</p> <p>Redistribution and use in source and binary forms, with or without modification, are permitted provided that the following conditions are met: Redistributions of source code must retain the above copyright notice, this list of conditions and the following disclaimer. Redistributions in binary form must reproduce the above copyright notice, this list of conditions and the following disclaimer in the documentation and/or other materials provided with the distribution.</p> <p>THIS SOFTWARE IS PROVIDED BY THE AUTHOR "AS IS" AND ANY EXPRESS OR IMPLIED WARRANTIES, INCLUDING, BUT NOT LIMITED TO, THE IMPLIED WARRANTIES OF MERCHANTABILITY AND FITNESS FOR A PARTICULAR PURPOSE ARE DISCLAIMED. IN NO EVENT SHALL THE AUTHOR BE LIABLE FOR ANY DIRECT, INDIRECT, INCIDENTAL, SPECIAL, EXEMPLARY, OR CONSEQUENTIAL DAMAGES (INCLUDING, BUT NOT LIMITED TO, PROCUREMENT OF SUBSTITUTE GOODS OR SERVICES; LOSS OF USE, DATA, OR PROFITS; OR BUSINESS INTERRUPTION) HOWEVER CAUSED AND ON ANY THEORY OF LIABILITY, WHETHER IN CONTRACT, STRICT LIABILITY, OR TORT (INCLUDING NEGLIGENCE OR OTHERWISE) ARISING IN ANY WAY OUT OF THE USE OF THIS SOFTWARE, EVEN IF ADVISED OF THE POSSIBILITY OF SUCH DAMAGE.</p>
IBM license	<p>Portions Copyright (c) 1995 by International Business Machines, Inc.</p> <p>International Business Machines, Inc. (hereinafter called IBM) grants permission under its copyrights to use, copy, modify, and distribute this Software with or without fee, provided that the above copyright notice and all paragraphs of this notice appear in all copies, and that the name of IBM not be used in connection with the marketing of any product incorporating the Software or modifications thereof, without specific, written prior permission.</p> <p>To the extent it has a right to do so, IBM grants an immunity from suit under its patents, if any, for the use, sale or manufacture of products to the extent that such products are used for performing Domain Name System dynamic updates in TCP/IP networks by means of the Software. No immunity is granted for any product per se or for any other function of any product.</p> <p>THE SOFTWARE IS PROVIDED "AS IS", AND IBM DISCLAIMS ALL WARRANTIES, INCLUDING ALL IMPLIED WARRANTIES OF MERCHANTABILITY AND FITNESS FOR A PARTICULAR PURPOSE. IN NO EVENT SHALL IBM BE LIABLE FOR ANY SPECIAL, DIRECT, INDIRECT, OR CONSEQUENTIAL DAMAGES OR ANY DAMAGES WHATSOEVER ARISING OUT OF OR IN CONNECTION WITH THE USE OR PERFORMANCE OF THIS SOFTWARE, EVEN IF IBM IS APPRISED OF THE POSSIBILITY OF SUCH DAMAGES.</p>

Název licence	Text licence
BSD 3-clause "New" or "Revised" License	<p>Copyright (c) [YEAR], [OWNER] All rights reserved.</p> <p>Redistribution and use in source and binary forms, with or without modification, are permitted provided that the following conditions are met: Redistributions of source code must retain the above copyright notice, this list of conditions and the following disclaimer. Redistributions in binary form must reproduce the above copyright notice, this list of conditions and the following disclaimer in the documentation and/or other materials provided with the distribution. Neither the name of the [ORGANIZATION] nor the names of its contributors may be used to endorse or promote products derived from this software without specific prior written permission.</p> <p>THIS SOFTWARE IS PROVIDED BY THE COPYRIGHT HOLDERS AND CONTRIBUTORS "AS IS" AND ANY EXPRESS OR IMPLIED WARRANTIES, INCLUDING, BUT NOT LIMITED TO, THE IMPLIED WARRANTIES OF MERCHANTABILITY AND FITNESS FOR A PARTICULAR PURPOSE ARE DISCLAIMED. IN NO EVENT SHALL THE COPYRIGHT OWNER OR CONTRIBUTORS BE LIABLE FOR ANY DIRECT, INDIRECT, INCIDENTAL, SPECIAL, EXEMPLARY, OR CONSEQUENTIAL DAMAGES (INCLUDING, BUT NOT LIMITED TO, PROCUREMENT OF SUBSTITUTE GOODS OR SERVICES; LOSS OF USE, DATA, OR PROFITS; OR BUSINESS INTERRUPTION) HOWEVER CAUSED AND ON ANY THEORY OF LIABILITY, WHETHER IN CONTRACT, STRICT LIABILITY, OR TORT (INCLUDING NEGLIGENCE OR OTHERWISE) ARISING IN ANY WAY OUT OF THE USE OF THIS SOFTWARE, EVEN IF ADVISED OF THE POSSIBILITY OF SUCH DAMAGE.</p>
BSD 4-clause "Original" or "Old" License	<p>Copyright (c) [year], [copyright holder] All rights reserved.</p> <p>Redistribution and use in source and binary forms, with or without modification, are permitted provided that the following conditions are met:</p> <ol style="list-style-type: none"> <li>1. Redistributions of source code must retain the above copyright notice, this list of conditions and the following disclaimer.</li> <li>2. Redistributions in binary form must reproduce the above copyright notice, this list of conditions and the following disclaimer in the documentation and/or other materials provided with the distribution.</li> <li>3. All advertising materials mentioning features or use of this software must display the following acknowledgement: This product includes software developed by the organization.</li> <li>4. Neither the name of the organization nor the names of its contributors may be used to endorse or promote products derived from this software without specific prior written permission.</li> </ol> <p>THIS SOFTWARE IS PROVIDED BY COPYRIGHT HOLDER "AS IS" AND ANY EXPRESS OR IMPLIED WARRANTIES, INCLUDING, BUT NOT LIMITED TO, THE IMPLIED WARRANTIES OF MERCHANTABILITY AND FITNESS FOR A PARTICULAR PURPOSE ARE DISCLAIMED. IN NO EVENT SHALL {{COPYRIGHT HOLDER}} BE LIABLE FOR ANY DIRECT, INDIRECT, INCIDENTAL, SPECIAL, EXEMPLARY, OR CONSEQUENTIAL DAMAGES (INCLUDING, BUT NOT LIMITED TO, PROCUREMENT OF SUBSTITUTE GOODS OR SERVICES; LOSS OF USE, DATA, OR PROFITS; OR BUSINESS INTERRUPTION) HOWEVER CAUSED AND ON ANY THEORY OF LIABILITY, WHETHER IN CONTRACT, STRICT LIABILITY, OR TORT (INCLUDING NEGLIGENCE OR OTHERWISE) ARISING IN ANY WAY OUT OF THE USE OF THIS SOFTWARE, EVEN IF ADVISED OF THE POSSIBILITY OF SUCH DAMAGE.</p>
BSD-4-Clause (University of California-Specific)	<p>BSD-4-Clause (University of California-Specific) Copyright [various years] The Regents of the University of California. All rights reserved.</p> <p>Redistribution and use in source and binary forms, with or without modification, are permitted provided that the following conditions are met:</p> <ol style="list-style-type: none"> <li>1. Redistributions of source code must retain the above copyright notice, this list of conditions and the following disclaimer.</li> <li>2. Redistributions in binary form must reproduce the above copyright notice, this list of conditions and the following disclaimer in the documentation and/or other materials provided with the distribution.</li> <li>3. All advertising materials mentioning features or use of this software must display the following acknowledgement: This product includes software developed by the University of California, Berkeley and its contributors.</li> <li>4. Neither the name of the University nor the names of its contributors may be used to endorse or promote products derived from this software without specific prior written permission.</li> </ol> <p>THIS SOFTWARE IS PROVIDED BY THE REGENTS AND CONTRIBUTORS "AS IS" AND ANY EXPRESS OR IMPLIED WARRANTIES, INCLUDING, BUT NOT LIMITED TO, THE IMPLIED WARRANTIES OF MERCHANTABILITY AND FITNESS FOR A PARTICULAR PURPOSE ARE DISCLAIMED. IN NO EVENT SHALL THE REGENTS OR CONTRIBUTORS BE LIABLE FOR ANY DIRECT, INDIRECT, INCIDENTAL, SPECIAL, EXEMPLARY, OR CONSEQUENTIAL DAMAGES (INCLUDING, BUT NOT LIMITED TO, PROCUREMENT OF SUBSTITUTE GOODS OR SERVICES; LOSS OF USE, DATA, OR PROFITS; OR BUSINESS INTERRUPTION) HOWEVER CAUSED AND ON ANY THEORY OF LIABILITY, WHETHER IN CONTRACT, STRICT LIABILITY, OR TORT (INCLUDING NEGLIGENCE OR OTHERWISE) ARISING IN ANY WAY OUT OF THE USE OF THIS SOFTWARE, EVEN IF ADVISED OF THE POSSIBILITY OF SUCH DAMAGE.</p>

Název licence	Text licence
Freetype Project License	<p>The FreeType Project LICENSE 2006-Jan-27 Copyright 1996-2002, 2006 by David Turner, Robert Wilhelm, and Werner Lemberg</p> <p>Introduction</p> <p>The FreeType Project is distributed in several archive packages; some of them may contain, in addition to the FreeType font engine, various tools and contributions which rely on, or relate to, the FreeType Project. This license applies to all files found in such packages, and which do not fall under their own explicit license. The license affects thus the FreeType font engine, the test programs, documentation and makefiles, at the very least. This license was inspired by the BSD, Artistic, and IJG (Independent JPEG Group) licenses, which all encourage inclusion and use of free software in commercial and freeware products alike. As a consequence, its main points are that:</p> <p>We don't promise that this software works. However, we will be interested in any kind of bug reports. ('as is' distribution)</p> <p>You can use this software for whatever you want, in parts or full form, without having to pay us. ('royalty-free' usage)</p> <p>You may not pretend that you wrote this software. If you use it, or only parts of it, in a program, you must acknowledge somewhere in your documentation that you have used the FreeType code. ('credits')</p> <p>We specifically permit and encourage the inclusion of this software, with or without modifications, in commercial products. We disclaim all warranties covering The FreeType Project and assume no liability related to The FreeType Project. Finally, many people asked us for a preferred form for a credit/disclaimer to use in compliance with this license. We thus encourage you to use the following text:</p> <p>"Portions of this software are copyright © 1996-2002, 2006 The FreeType Project (<a href="http://www.freetype.org">www.freetype.org</a>). All rights reserved."</p> <p>Legal Terms</p> <p>Definitions</p> <p>Throughout this license, the terms 'package', 'FreeType Project', and 'FreeType archive' refer to the set of files originally distributed by the authors (David Turner, Robert Wilhelm, and Werner Lemberg) as the 'FreeType Project', be they named as alpha, beta or final release. 'You' refers to the licensee, or person using the project, where 'using' is a generic term including compiling the project's source code as well as linking it to form a 'program' or 'executable'. This program is referred to as 'a program using the FreeType engine'. This license applies to all files distributed in the original FreeType Project, including all source code, binaries and documentation, unless otherwise stated in the file in its original, unmodified form as distributed in the original archive. If you are unsure whether or not a particular file is covered by this license, you must contact us to verify this.</p> <p>The FreeType Project is copyright (C) 1996-2000, 2006 by David Turner, Robert Wilhelm, and Werner Lemberg. All rights reserved except as specified below.</p> <p>No Warranty</p> <p>THE FREETYPE PROJECT IS PROVIDED 'AS IS' WITHOUT WARRANTY OF ANY KIND, EITHER EXPRESS OR IMPLIED, INCLUDING, BUT NOT LIMITED TO, WARRANTIES OF MERCHANTABILITY AND FITNESS FOR A PARTICULAR PURPOSE. IN NO EVENT WILL ANY OF THE AUTHORS OR COPYRIGHT HOLDERS BE LIABLE FOR ANY DAMAGES CAUSED BY THE USE OR THE INABILITY TO USE, OF THE FREETYPE PROJECT.</p> <p>Redistribution</p> <p>This license grants a worldwide, royalty-free, perpetual and irrevocable right and license to use, execute, perform, compile, display, copy, create derivative works of, distribute and sublicense the FreeType Project (in both source and object code forms) and derivative works thereof for any purpose; and to authorize others to exercise some or all of the rights granted herein, subject to the following conditions:</p> <p>Redistribution of source code must retain this license file ('FTL.TXT') unaltered; any additions, deletions or changes to the original files must be clearly indicated in accompanying documentation. The copyright notices of the unaltered, original files must be preserved in all copies of source files. Redistribution in binary form must provide a disclaimer that states that the software is based in part of the work of the FreeType Team, in the distribution documentation. We also encourage you to put an URL to the FreeType web page in your documentation, though this isn't mandatory. These conditions apply to any software derived from or based on the FreeType Project, not just the unmodified files. If you use our work, you must acknowledge us. However, no fee need be paid to us.</p> <p>Advertising</p> <p>Neither the FreeType authors and contributors nor you shall use the name of the other for commercial, advertising, or promotional purposes without specific prior written permission. We suggest, but do not require, that you use one or more of the following phrases to refer to this software in your documentation or advertising materials: 'FreeType Project', 'FreeType Engine', 'FreeType library', or 'FreeType Distribution'. As you have not signed this license, you are not required to accept it. However, as the FreeType Project is copyrighted material, only this license, or another one contracted with the authors, grants you the right to use, distribute, and modify it. Therefore, by using, distributing, or modifying the FreeType Project, you indicate that you understand and accept all the terms of this license.</p> <p>Contacts</p> <p>There are two mailing lists related to FreeType:</p> <p><a href="mailto:freetype@nongnu.org">freetype@nongnu.org</a> Discusses general use and applications of FreeType, as well as future and wanted additions to the library and distribution. If you are looking for support, start in this list if you haven't found anything to help you in the documentation.</p> <p><a href="mailto:devel@nongnu.org">devel@nongnu.org</a> Discusses bugs, as well as engine internals, design issues, specific licenses, porting, etc.</p> <p>Our home page can be found at: <a href="http://www.freetype.org">http://www.freetype.org</a></p>

Název licence	Text licence
Independent JPEG Group License	<p>The Independent JPEG Group's JPEG software README for release 6b of 27-Mar-1998</p> <p>This distribution contains the sixth public release of the Independent JPEG Group's free JPEG software. You are welcome to redistribute this software and to use it for any purpose, subject to the conditions under LEGAL ISSUES, below. Serious users of this software (particularly those incorporating it into larger programs) should contact IJG at jpeg-info@uunet.uu.net to be added to our electronic mailing list. Mailing list members are notified of updates and have a chance to participate in technical discussions, etc. This software is the work of Tom Lane, Philip Gladstone, Jim Boucher, Lee Crocker, Julian Minguillon, Luis Ortiz, George Phillips, Davide Rossi, Guido Vollbeding, Ge' Weijers, and other members of the Independent JPEG Group. IJG is not affiliated with the official ISO JPEG standards committee.</p> <p>LEGAL ISSUES</p> <p>In plain English:</p> <p>We don't promise that this software works. (But if you find any bugs, please let us know!) You can use this software for whatever you want. You don't have to pay us. You may not pretend that you wrote this software. If you use it in a program, you must acknowledge somewhere in your documentation that you've used the IJG code.</p> <p>In legalese:</p> <p>The authors make NO WARRANTY or representation, either express or implied, with respect to this software, its quality, accuracy, merchantability, or fitness for a particular purpose. This software is provided "AS IS", and you, its user, assume the entire risk as to its quality and accuracy. This software is copyright (C) 1991-1998, Thomas G. Lane. All Rights Reserved except as specified below.</p> <p>Permission is hereby granted to use, copy, modify, and distribute this software (or portions thereof) for any purpose, without fee, subject to these conditions:</p> <ol style="list-style-type: none"> <li>1. If any part of the source code for this software is distributed, then this README file must be included, with this copyright and no-warranty notice unaltered; and any additions, deletions, or changes to the original files must be clearly indicated in accompanying documentation.</li> <li>2. If only executable code is distributed, then the accompanying documentation must state that "this software is based in part on the work of the Independent JPEG Group".</li> <li>3. Permission for use of this software is granted only if the user accepts full responsibility for any undesirable consequences; the authors accept NO LIABILITY for damages of any kind.</li> </ol> <p>These conditions apply to any software derived from or based on the IJG code, not just to the unmodified library. If you use our work, you ought to acknowledge us.</p> <p>Permission is NOT granted for the use of any IJG author's name or company name in advertising or publicity relating to this software or products derived from it. This software may be referred to only as "the Independent JPEG Group's software".</p> <p>We specifically permit and encourage the use of this software as the basis of commercial products, provided that all warranty or liability claims are assumed by the product vendor. ansi2knrc is included in this distribution by permission of L. Peter Deutsch, sole proprietor of its copyright holder, Aladdin Enterprises of Menlo Park, CA. ansi2knrc is NOT covered by the above copyright and conditions, but instead by the usual distribution terms of the Free Software Foundation; principally, that you must include source code if you redistribute it. (See the file ansi2knrc for full details.)</p> <p>However, since ansi2knrc is not needed as part of any program generated from the IJG code, this does not limit you more than the foregoing paragraphs do. The Unix configuration script "configure" was produced with GNU Autoconf. It is copyright by the Free Software Foundation but is freely distributable. The same holds for its supporting scripts (config.guess, config.sub, ltconfig, ltmain.sh). Another support script, install-sh, is copyright by M.I.T. but is also freely distributable.</p> <p>It appears that the arithmetic coding option of the JPEG spec is covered by patents owned by IBM, AT &amp; T, and Mitsubishi. Hence arithmetic coding cannot legally be used without obtaining one or more licenses. For this reason, support for arithmetic coding has been removed from the free JPEG software. (Since arithmetic coding provides only a marginal gain over the unpatented Huffman mode, it is unlikely that very many implementations will support it.) So far as we are aware, there are no patent restrictions on the remaining code.</p> <p>The IJG distribution formerly included code to read and write GIF files. To avoid entanglement with the Unisys LZW patent, GIF reading support has been removed altogether, and the GIF writer has been simplified to produce "uncompressed GIFs". This technique does not use the LZW algorithm; the resulting GIF files are larger than usual, but are readable by all standard GIF decoders. We are required to state that</p> <p>"The Graphics Interchange Format(c) is the Copyright property of CompuServe Incorporated. GIF(sm) is a Service Mark property of CompuServe Incorporated."</p>
Internet Software Consortium-IBM License	<p>Copyright (c) 1996 by Internet Software Consortium.</p> <p>Permission to use, copy, modify, and distribute this software for any purpose with or without fee is hereby granted, provided that the above copyright notice and this permission notice appear in all copies.</p> <p>THE SOFTWARE IS PROVIDED "AS IS" AND INTERNET SOFTWARE CONSORTIUM DISCLAIMS ALL WARRANTIES WITH REGARD TO THIS SOFTWARE INCLUDING ALL IMPLIED WARRANTIES OF MERCHANTABILITY AND FITNESS. IN NO EVENT SHALL INTERNET SOFTWARE CONSORTIUM BE LIABLE FOR ANY SPECIAL, DIRECT, INDIRECT, OR CONSEQUENTIAL DAMAGES OR ANY DAMAGES WHATSOEVER RESULTING FROM LOSS OF USE, DATA OR PROFITS, WHETHER IN AN ACTION OF CONTRACT, NEGLIGENCE OR OTHER TORTIOUS ACTION, ARISING OUT OF OR IN CONNECTION WITH THE USE OR PERFORMANCE OF THIS SOFTWARE.</p> <p>Portions Copyright (c) 1995 by International Business Machines, Inc.</p> <p>International Business Machines, Inc. (hereinafter called IBM) grants permission under its copyrights to use, copy, modify, and distribute this Software with or without fee, provided that the above copyright notice and all paragraphs of this notice appear in all copies, and that the name of IBM not be used in connection with the marketing of any product incorporating the Software or modifications thereof, without specific, written prior permission.</p> <p>To the extent it has a right to do so, IBM grants an immunity from suit under its patents, if any, for the use, sale or manufacture of products to the extent that such products are used for performing Domain Name System dynamic updates in TCP/IP networks by means of the Software. No immunity is granted for any product per se or for any other function of any product.</p> <p>THE SOFTWARE IS PROVIDED "AS IS", AND IBM DISCLAIMS ALL WARRANTIES, INCLUDING ALL IMPLIED WARRANTIES OF MERCHANTABILITY AND FITNESS FOR A PARTICULAR PURPOSE. IN NO EVENT SHALL IBM BE LIABLE FOR ANY SPECIAL, DIRECT, INDIRECT, OR CONSEQUENTIAL DAMAGES OR ANY DAMAGES WHATSOEVER ARISING OUT OF OR IN CONNECTION WITH THE USE OR PERFORMANCE OF THIS SOFTWARE, EVEN IF IBM IS APPRISED OF THE POSSIBILITY OF SUCH DAMAGES.</p>

Název licence	Text licence
Khronos License	<p>Copyright (c) 2013 The Khronos Group Inc.</p> <p>** ** Permission is hereby granted, free of charge, to any person obtaining a ** copy of this software and/or associated documentation files (the ** "Materials"), to deal in the Materials without restriction, including ** without limitation the rights to use, copy, modify, merge, publish, ** distribute, sublicense, and/or sell copies of the Materials, and to ** permit persons to whom the Materials are furnished to do so, subject to ** the following conditions:</p> <p>** ** The above copyright notice and this permission notice shall be included ** in all copies or substantial portions of the Materials. **</p> <p>** THE MATERIALS ARE PROVIDED "AS IS", WITHOUT WARRANTY OF ANY KIND, ** EXPRESS OR IMPLIED, INCLUDING BUT NOT LIMITED TO THE WARRANTIES OF ** MERCHANTABILITY, FITNESS FOR A PARTICULAR PURPOSE AND NONINFRINGEMENT. ** IN NO EVENT SHALL THE AUTHORS OR COPYRIGHT HOLDERS BE LIABLE FOR ANY ** CLAIM, DAMAGES OR OTHER LIABILITY, WHETHER IN AN ACTION OF CONTRACT, ** TORT OR OTHERWISE, ARISING FROM, OUT OF OR IN CONNECTION WITH THE ** MATERIALS OR THE USE OR OTHER DEALINGS IN THE MATERIALS.</p>
License of Stephan Brumme/ Zlib style License	<p>This software is provided 'as-is', without any express or implied warranty. In no event will the author be held liable for any damages arising from the use of this software. Permission is granted to anyone to use this software for any purpose, including commercial applications, and to alter it and redistribute it freely, subject to the following restrictions: The origin of this software must not be misrepresented; you must not claim that you wrote the original software. If you use this software in a product, an acknowledgment in the product documentation would be appreciated but is not required. Altered source versions must be plainly marked as such, and must not be misrepresented as being the original software.</p>
MIT License	<p>The MIT License</p> <p>Copyright (c) [year] [copyright holders]</p> <p>Permission is hereby granted, free of charge, to any person obtaining a copy of this software and associated documentation files (the "Software"), to deal in the Software without restriction, including without limitation the rights to use, copy, modify, merge, publish, distribute, sublicense, and/or sell copies of the Software, and to permit persons to whom the Software is furnished to do so, subject to the following conditions:</p> <p>The above copyright notice and this permission notice shall be included in all copies or substantial portions of the Software.</p> <p>THE SOFTWARE IS PROVIDED "AS IS", WITHOUT WARRANTY OF ANY KIND, EXPRESS OR IMPLIED, INCLUDING BUT NOT LIMITED TO THE WARRANTIES OF MERCHANTABILITY, FITNESS FOR A PARTICULAR PURPOSE AND NONINFRINGEMENT. IN NO EVENT SHALL THE AUTHORS OR COPYRIGHT HOLDERS BE LIABLE FOR ANY CLAIM, DAMAGES OR OTHER LIABILITY, WHETHER IN AN ACTION OF CONTRACT, TORT OR OTHERWISE, ARISING FROM, OUT OF OR IN CONNECTION WITH THE SOFTWARE OR THE USE OR OTHER DEALINGS IN THE SOFTWARE.</p>
Open Group License	<p>Open Group License</p> <p>Copyright 1996, 1998 The Open Group</p> <p>Permission to use, copy, modify, distribute, and sell this software and its documentation for any purpose is hereby granted without fee, provided that the above copyright notice appear in all copies and that both that copyright notice and this permission notice appear in supporting documentation. The above copyright notice and this permission notice shall be included in all copies or substantial portions of the Software.</p> <p>THE SOFTWARE IS PROVIDED "AS IS", WITHOUT WARRANTY OF ANY KIND, EXPRESS OR IMPLIED, INCLUDING BUT NOT LIMITED TO THE WARRANTIES OF MERCHANTABILITY, FITNESS FOR A PARTICULAR PURPOSE AND NONINFRINGEMENT. IN NO EVENT SHALL THE OPEN GROUP BE LIABLE FOR ANY CLAIM, DAMAGES OR OTHER LIABILITY, WHETHER IN AN ACTION OF CONTRACT, TORT OR OTHERWISE, ARISING FROM, OUT OF OR IN CONNECTION WITH THE SOFTWARE OR THE USE OR OTHER DEALINGS IN THE SOFTWARE.</p> <p>Except as contained in this notice, the name of The Open Group shall not be used in advertising or otherwise to promote the sale, use or other dealings in this Software without prior written authorization from The Open Group.</p>
Public Domain	<p>Public domain code is not subject to any license.</p>
BSD One Clause License	<p>BSD One Clause License</p> <p>Copyright (c) [YEAR], [OWNER]</p> <p>All rights reserved.</p> <p>Redistribution and use in source and binary forms, with or without modification, are permitted provided that the following conditions are met:</p> <p>* Redistributions of source code must retain the above copyright notice, this list of conditions and the following disclaimer.</p> <p>THIS SOFTWARE IS PROVIDED BY THE COPYRIGHT HOLDERS AND CONTRIBUTORS "AS IS" AND ANY EXPRESS OR IMPLIED WARRANTIES, INCLUDING, BUT NOT LIMITED TO, THE IMPLIED WARRANTIES OF MERCHANTABILITY AND FITNESS FOR A PARTICULAR PURPOSE ARE DISCLAIMED. IN NO EVENT SHALL THE COPYRIGHT OWNER OR CONTRIBUTORS BE LIABLE FOR ANY DIRECT, INDIRECT, INCIDENTAL, SPECIAL, EXEMPLARY, OR CONSEQUENTIAL DAMAGES (INCLUDING, BUT NOT LIMITED TO, PROCUREMENT OF SUBSTITUTE GOODS OR SERVICES; LOSS OF USE, DATA, OR PROFITS; OR BUSINESS INTERRUPTION) HOWEVER CAUSED AND ON ANY THEORY OF LIABILITY, WHETHER IN CONTRACT, STRICT LIABILITY, OR TORT (INCLUDING NEGLIGENCE OR OTHERWISE) ARISING IN ANY WAY OUT OF THE USE OF THIS SOFTWARE, EVEN IF ADVISED OF THE POSSIBILITY OF SUCH DAMAGE.</p>
ISC License	<p>ISC License (ISCL)</p> <p>Copyright (c) 4-digit year, Company or Person's Name</p> <p>Permission to use, copy, modify, and/or distribute this software for any purpose with or without fee is hereby granted, provided that the above copyright notice and this permission notice appear in all copies.</p> <p>THE SOFTWARE IS PROVIDED "AS IS" AND THE AUTHOR DISCLAIMS ALL WARRANTIES WITH REGARD TO THIS SOFTWARE INCLUDING ALL IMPLIED WARRANTIES OF MERCHANTABILITY AND FITNESS. IN NO EVENT SHALL THE AUTHOR BE LIABLE FOR ANY SPECIAL, DIRECT, INDIRECT, OR CONSEQUENTIAL DAMAGES OR ANY DAMAGES WHATSOEVER RESULTING FROM LOSS OF USE, DATA OR PROFITS, WHETHER IN AN ACTION OF CONTRACT, NEGLIGENCE OR OTHER TORTIOUS ACTION, ARISING OUT OF OR IN CONNECTION WITH THE USE OR PERFORMANCE OF THIS SOFTWARE.</p>

Název licence	Text licence
SGI Free Software License B v2.0	<p>SGI FREE SOFTWARE LICENSE B (Version 2.0, Sept. 18, 2008)            Copyright (C) [dates of first publication] Silicon Graphics, Inc. All Rights Reserved.</p> <p>Permission is hereby granted, free of charge, to any person obtaining a copy of this software and associated documentation files (the "Software"), to deal in the Software without restriction, including without limitation the rights to use, copy, modify, merge, publish, distribute, sublicense, and/or sell copies of the Software, and to permit persons to whom the Software is furnished to do so, subject to the following conditions:</p> <p>The above copyright notice including the dates of first publication and either this permission notice or a reference to <a href="http://oss.sgi.com/projects/FreeB/">http://oss.sgi.com/projects/FreeB/</a> shall be included in all copies or substantial portions of the Software.</p> <p>THE SOFTWARE IS PROVIDED "AS IS", WITHOUT WARRANTY OF ANY KIND, EXPRESS OR IMPLIED, INCLUDING BUT NOT LIMITED TO THE WARRANTIES OF MERCHANTABILITY, FITNESS FOR A PARTICULAR PURPOSE AND NONINFRINGEMENT. IN NO EVENT SHALL SILICON GRAPHICS, INC. BE LIABLE FOR ANY CLAIM, DAMAGES OR OTHER LIABILITY, WHETHER IN AN ACTION OF CONTRACT, TORT OR OTHERWISE, ARISING FROM, OUT OF OR IN CONNECTION WITH THE SOFTWARE OR THE USE OR OTHER DEALINGS IN THE SOFTWARE.</p> <p>Except as contained in this notice, the name of Silicon Graphics, Inc. shall not be used in advertising or otherwise to promote the sale, use or other dealings in this Software without prior written authorization from Silicon Graphics, Inc.</p>

Název licence	Text licence
Unicode Terms of Use	<p>Unicode Terms of Use</p> <p>For the general privacy policy governing access to this site, see the Unicode Privacy Policy. For trademark usage, see the Unicode® Consortium Name and Trademark Usage Policy.</p> <p>A. Unicode Copyright.</p> <ol style="list-style-type: none"> <li>1. Copyright © 1991-2014 Unicode, Inc. All rights reserved.</li> <li>2. Certain documents and files on this website contain a legend indicating that "Modification is permitted." Any person is hereby authorized, without fee, to modify such documents and files to create derivative works conforming to the Unicode® Standard, subject to Terms and Conditions herein.</li> <li>3. Any person is hereby authorized, without fee, to view, use, reproduce, and distribute all documents and files solely for informational purposes in the creation of products supporting the Unicode Standard, subject to the Terms and Conditions herein.</li> <li>4. Further specifications of rights and restrictions pertaining to the use of the particular set of data files known as the "Unicode Character Database" can be found in Exhibit 1.</li> <li>5. Each version of the Unicode Standard has further specifications of rights and restrictions of use. For the book editions (Unicode 5.0 and earlier), these are found on the back of the title page. The online code charts carry specific restrictions. All other files, including online documentation of the core specification for Unicode 6.0 and later, are covered under these general Terms of Use.</li> <li>6. No license is granted to "mirror" the Unicode website where a fee is charged for access to the "mirror" site.</li> <li>7. Modification is not permitted with respect to this document. All copies of this document must be verbatim.</li> </ol> <p>B. Restricted Rights Legend.</p> <p>Any technical data or software which is licensed to the United States of America, its agencies and/or instrumentalities under this Agreement is commercial technical data or commercial computer software developed exclusively at private expense as defined in FAR 2.101, or DFARS 252.227-7014 (June 1995), as applicable. For technical data, use, duplication, or disclosure by the Government is subject to restrictions as set forth in DFARS 202.227-7015 Technical Data, Commercial and Items (Nov 1995) and this Agreement. For Software, in accordance with FAR 12-212 or DFARS 227-7202, as applicable, use, duplication or disclosure by the Government is subject to the restrictions set forth in this Agreement.</p> <p>C. Warranties and Disclaimers.</p> <ol style="list-style-type: none"> <li>1. This publication and/or website may include technical or typographical errors or other inaccuracies. Changes are periodically added to the information herein; these changes will be incorporated in new editions of the publication and/or website. Unicode may make improvements and/or changes in the product(s) and/or program(s) described in this publication and/or website at any time.</li> <li>2. If this file has been purchased on magnetic or optical media from Unicode, Inc. the sole and exclusive remedy for any claim will be exchange of the defective media within ninety (90) days of original purchase.</li> <li>3. EXCEPT AS PROVIDED IN SECTION C.2, THIS PUBLICATION AND/OR SOFTWARE IS PROVIDED "AS IS" WITHOUT WARRANTY OF ANY KIND EITHER EXPRESS, IMPLIED, OR STATUTORY, INCLUDING, BUT NOT LIMITED TO, ANY WARRANTIES OF MERCHANTABILITY, FITNESS FOR A PARTICULAR PURPOSE, OR NON-INFRINGEMENT. UNICODE AND ITS LICENSORS ASSUME NO RESPONSIBILITY FOR ERRORS OR OMISSIONS IN THIS PUBLICATION AND/OR SOFTWARE OR OTHER DOCUMENTS WHICH ARE REFERENCED BY OR LINKED TO THIS PUBLICATION OR THE UNICODE WEBSITE.</li> </ol> <p>D. Waiver of Damages.</p> <p>In no event shall Unicode or its licensors be liable for any special, incidental, indirect or consequential damages of any kind, or any damages whatsoever, whether or not Unicode was advised of the possibility of the damage, including, without limitation, those resulting from the following: loss of use, data or profits, in connection with the use, modification or distribution of this information or its derivatives.</p> <p>E. Trademarks &amp; Logos.</p> <ol style="list-style-type: none"> <li>1. The Unicode Word Mark and the Unicode Logo are trademarks of Unicode, Inc. "The Unicode Consortium" and "Unicode, Inc." are trade names of Unicode, Inc. Use of the information and materials found on this website indicates your acknowledgement of Unicode, Inc.'s exclusive worldwide rights in the Unicode Word Mark, the Unicode Logo, and the Unicode trade names.</li> <li>2. The Unicode Consortium Name and Trademark Usage Policy ("Trademark Policy") are incorporated herein by reference and you agree to abide by the provisions of the Trademark Policy, which may be changed from time to time in the sole discretion of Unicode, Inc.</li> <li>3. All third party trademarks referenced herein are the property of their respective owners.</li> </ol> <p>F. Miscellaneous.</p> <ol style="list-style-type: none"> <li>1. Jurisdiction and Venue. This server is operated from a location in the State of California, United States of America. Unicode makes no representation that the materials are appropriate for use in other locations. If you access this server from other locations, you are responsible for compliance with local laws. This Agreement, all use of this site and any claims and damages resulting from use of this site are governed solely by the laws of the State of California without regard to any principles which would apply the laws of a different jurisdiction. The user agrees that any disputes regarding this site shall be resolved solely in the courts located in Santa Clara County, California. The user agrees said courts have personal jurisdiction and agree to waive any right to transfer the dispute to any other forum.</li> <li>2. Modification by Unicode. Unicode shall have the right to modify this Agreement at any time by posting it to this site. The user may not assign any part of this Agreement without Unicode's prior written consent.</li> <li>3. Taxes. The user agrees to pay any taxes arising from access to this website or use of the information herein, except for those based on Unicode's net income.</li> <li>4. Severability. If any provision of this Agreement is declared invalid or unenforceable, the remaining provisions of this Agreement shall remain in effect.</li> <li>5. Entire Agreement. This Agreement constitutes the entire agreement between the parties.</li> </ol>

Název licence	Text licence
libpng License	<p>Libpng License</p> <p>This copy of the libpng notices is provided for your convenience. In case of any discrepancy between this copy and the notices in the file png.h that is included in the libpng distribution, the latter shall prevail.</p> <p>COPYRIGHT NOTICE, DISCLAIMER, and LICENSE:</p> <p>If you modify libpng you may insert additional notices immediately following this sentence. libpng versions 1.0.7, July 1, 2000, through 1.0.13, April 15, 2002, are Copyright (c) 2000-2002 Glenn Randers-Pehrson and are distributed according to the same disclaimer and license as libpng-1.0.6 with the following individuals added to the list of Contributing Authors:</p> <p>Simon-Pierre Cadieux, Eric S. Raymond, Gilles Vollant</p> <p>and with the following additions to the disclaimer:</p> <p>There is no warranty against interference with your enjoyment of the library or against infringement. There is no warranty that our efforts or the library will fulfill any of your particular purposes or needs. This library is provided with all faults, and the entire risk of satisfactory quality, performance, accuracy, and effort is with the user.</p> <p>libpng versions 0.97, January 1998, through 1.0.6, March 20, 2000, are Copyright (c) 1998, 1999 Glenn Randers-Pehrson, and are distributed according to the same disclaimer and license as libpng-0.96, with the following individuals added to the list of Contributing Authors:</p> <p>Tom Lane, Glenn Randers-Pehrson, Willem van Schaik.</p> <p>libpng versions 0.89, June 1996, through 0.96, May 1997, are Copyright (c) 1996, 1997 Andreas Dilger Distributed according to the same disclaimer and license as libpng-0.88, with the following individuals added to the list of Contributing Authors:</p> <p>John Bowler, Kevin Bracey, Sam Bushell, Magnus Holmgren, Greg Roelofs, Tom Tanner.</p> <p>libpng versions 0.5, May 1995, through 0.88, January 1996, are Copyright (c) 1995, 1996 Guy Eric Schalnat, Group 42, Inc. For the purposes of this copyright and license, "Contributing Authors" is defined as the following set of individuals:</p> <p>Andreas Dilger, Dave Martindale, Guy Eric Schalnat, Paul Schmidt, Tim Wegner.</p> <p>The PNG Reference Library is supplied "AS IS". The Contributing Authors and Group 42, Inc. disclaim all warranties, expressed or implied, including, without limitation, the warranties of merchantability and of fitness for any purpose. The Contributing Authors and Group 42, Inc. assume no liability for direct, indirect, incidental, special, exemplary, or consequential damages, which may result from the use of the PNG Reference Library, even if advised of the possibility of such damage. Permission is hereby granted to use, copy, modify, and distribute this source code, or portions hereof, for any purpose, without fee, subject to the following restrictions:</p> <ol style="list-style-type: none"> <li>1. The origin of this source code must not be misrepresented.</li> <li>2. Altered versions must be plainly marked as such and must not be misrepresented as being the original source.</li> <li>3. This Copyright notice may not be removed or altered from any source or altered source distribution.</li> </ol> <p>The Contributing Authors and Group 42, Inc. specifically permit, without fee, and encourage the use of this source code as a component to supporting the PNG file format in commercial products. If you use this source code in a product, acknowledgment is not required but would be appreciated. A "png_get_copyright" function is available, for convenient use in "about" boxes and the like:</p> <pre>printf("%s",png_get_copyright(NULL));</pre> <p>Also, the PNG logo (in PNG format, of course) is supplied in the files "pngbar.png" and "pngbar.jpg (88x31) and "pngnow.png" (98x31).</p> <p>Libpng is OSI Certified Open Source Software. OSI Certified Open Source is a certification mark of the Open Source Initiative.</p> <p>Glenn Randers-Pehrson  <a href="mailto:randeg@alum.rpi.edu">randeg@alum.rpi.edu</a>  April 15, 2002</p>
zlib License	<p>The zlib/libpng License</p> <p>Copyright (c) [year] [copyright holders]</p> <p>This software is provided 'as-is', without any express or implied warranty. In no event will the authors be held liable for any damages arising from the use of this software.</p> <p>Permission is granted to anyone to use this software for any purpose, including commercial applications, and to alter it and redistribute it freely, subject to the following restrictions:</p> <ol style="list-style-type: none"> <li>1. The origin of this software must not be misrepresented; you must not claim that you wrote the original software. If you use this software in a product, an acknowledgment in the product documentation would be appreciated but is not required.</li> <li>2. Altered source versions must be plainly marked as such, and must not be misrepresented as being the original software.</li> <li>3. This notice may not be removed or altered from any source distribution.</li> </ol>

## 15.5.9. Tabulka k umístění dětských autosedaček pomocí bezpečnostních pásů

V této tabulce jsou uvedena doporučená umístění dětských autosedaček včetně rozlišení podle velikosti dítěte.

 **Poznámka**

Před upevněním dětské autosedačky si vždy přečtěte příslušnou část uživatelské příručky týkající se instalace dětských autosedaček.

Tabulka pro pětimístné a sedmimístné vozidlo

Hmotnost	Přední sedadlo (s vypnutým airbagem, pouze dětské autosedačky proti směru jízdy) <sup>[1]</sup>	Přední sedadlo (se zapnutým airbagem, pouze dětské autosedačky po směru jízdy) <sup>[1]</sup>	Druhá řada sedadel, krajní sedadlo	Druhá řada sedadel, prostřední sedadlo	Třetí řada sedadel
Skupina 0 max. 10 kg	U <sup>[2]</sup>	X	U	L	U
Skupina 0+ max. 13 kg	U <sup>[2]</sup>	X	U	L	U
Skupina 1 9–18 kg	L	UF <sup>[2] [3]</sup>	U, L	L	U
Skupina 2 15–25 kg	L	UF <sup>[2]</sup>	U, L	B, L	U
Skupina 3 22–36 kg	X	UF <sup>[2]</sup>	U	B, L	U

U: Vhodné pro zádržné systémy s univerzálním schválením pro tuto hmotnostní skupinu.

UF: Vhodné pro univerzálně schválené dětské autosedačky po směru jízdy.

L: Vhodné pro zvláštní dětské zádržné systémy. Mohou to být zádržné systémy pro konkrétní vozidlo, vymezené kategorie nebo polouniverzální kategorie.

B: Pro tuto hmotnostní skupinu je schválen zabudovaný zádržný systém.

X: Sedačka není vhodná pro děti s uvedenou hmotností.

 **Varování**

Nikdy nepoužívejte dětskou autosedačku obrácenou proti směru jízdy na sedadle předního spolujezdce se zapnutým airbagem.

<sup>[1]</sup> Při upevnování dětských autosedaček musí být prodloužení sedáku vždy zasunuto.

<sup>[2]</sup> Upravte sklon opěradla do vzpřímenější polohy.

<sup>[3]</sup> Pro děti s touto hmotností Volvo doporučuje dětskou autosedačku obrácenou proti směru jízdy.

## 15.5.10. Tabulka s možnostmi umístění dětských autosedaček i-Size

V tabulce jsou uvedena doporučená umístění dětských autosedaček včetně rozlišení podle velikosti dítěte.

Dětská autosedačka musí být schválena v souladu s předpisem UN Reg R129.

**i** Poznámka

Před upevňováním dětské autosedačky si vždy přečtěte příslušnou část uživatelské příručky týkající se instalace dětských autosedaček.

Tabulka pro model se sedmi sedadly

Typ dětské autosedačky	Přední sedadlo (s vypnutým airbagem, pouze dětské autosedačky proti směru jízdy)	Přední sedadlo (se zapnutým airbagem, pouze dětské autosedačky po směru jízdy)	Druhá řada sedadel, krajní sedadlo	Druhá řada sedadel, prostřední sedadlo	Třetí řada sedadel
Dětské autosedačky i-Size	X	X	i-U <sup>[1]</sup>	X	X

i-U: Vhodné pro „univerzální“ dětskou autosedačku i-Size, po směru jízdy i proti směru jízdy.  
 X: Není vhodné pro dětské autosedačky s univerzálním schválením.

<sup>[1]</sup> Volvo doporučuje převážet děti v dětských autosedačkách proti směru jízdy co nejdéle, minimálně do 4 let věku dítěte.

## 15.5.11. Tabulka s možnostmi umístění dětských autosedaček ISOFIX

V tabulce jsou uvedena doporučená umístění dětských autosedaček ISOFIX včetně rozlišení podle velikosti dítěte.

Dětská autosedačka musí být schválena v souladu s UN Reg R44. Model vozidla musí být uveden na seznamu příslušného výrobce autosedačky.

**i** Poznámka

Před upevňováním dětského zádržného systému do vozidla si vždy v uživatelské příručce přečtěte příslušnou část týkající se instalace dětského zádržného systému.

Tabulka pro model se sedmi sedadly

Hmotnost	Velikostní kategorie <sup>[1]</sup>	Typ dětské autosedačky	Přední sedadlo (s vypnutým airbagem, pouze dětské autosedačky proti směru jízdy) <sup>[2][3]</sup>	Přední sedadlo (se zapnutým airbagem, pouze dětské autosedačky po směru jízdy) <sup>[2][3]</sup>	Druhá řada sedadel, krajní sedadlo	Druhá řada sedadel, prostřední sedadlo	Třetí řada sedadel
Skupina 0, max. 10 kg	E	Autosedačka pro kojence a batolata, proti směru jízdy	IL <sup>[2]</sup> , X <sup>[4]</sup>	X	IL	X	X

Hmotnost	Velikostní kategorie <sup>[1]</sup>	Typ dětské autosedačky	Přední sedadlo (s vypnutým airbagem, pouze dětské autosedačky proti směru jízdy) <sup>[2][3]</sup>	Přední sedadlo (se zapnutým airbagem, pouze dětské autosedačky po směru jízdy) <sup>[2][3]</sup>	Druhá řada sedadel, krajní sedadlo	Druhá řada sedadel, prostřední sedadlo	Třetí řada sedadel
Skupina 0+, max. 13 kg	E	Autosedačka pro kojence a batolata, proti směru jízdy	IL <sup>[2]</sup> , X <sup>[4]</sup>	X	IL	X	X
	C	Dětská autosedačka obrácená proti směru jízdy					
	D	Dětská autosedačka obrácená proti směru jízdy					
Skupina 1, 9–18 kg	A	Dětská autosedačka po směru jízdy	X	IL <sup>[2][5]</sup> , X <sup>[4]</sup>	IL <sup>[5]</sup> , IUF <sup>[5]</sup>	X	X
	B	Dětská autosedačka po směru jízdy					
	B1	Dětská autosedačka po směru jízdy					
	C	Dětská autosedačka obrácená proti směru jízdy	IL <sup>[2]</sup> , X <sup>[4]</sup>	X	IL	X	X
	D	Dětská autosedačka obrácená proti směru jízdy					
Skupina 2/3, 15–36 kg	-	Dětská autosedačka po směru jízdy	X	IL	IL	X	X

IL: Vhodné pro konkrétní dětské zádržné systémy ISOFIX. Tyto dětské zádržné systémy mohou patřit do kategorie pro konkrétní model vozidla, resp. omezených nebo polouniverzálních systémů.

IUF: Vhodné pro univerzální kategorii dětských zádržných systémů ISOFIX instalovaných po směru jízdy, schválených pro tuto hmotnostní skupinu.

X: Není vhodné pro dětské zádržné systémy ISOFIX.

### **Varování**

Nikdy nepoužívejte dětskou autosedačku obrácenou proti směru jízdy na sedadle předního spolujezdce se zapnutým airbagem.

### **Poznámka**

Pokud u dětské autosedačky i-Size/ISOFIX není žádná klasifikace velikosti uvedena, musí být model vozidla uveden na seznamu vozidel pro tuto dětskou autosedačku.

### **Poznámka**

Volvo doporučuje kontaktovat autorizovaného prodejce Volvo, kde získáte informace o dětských autosedačkách i-Size/ISOFIX doporučených výrobcem Volvo.

<sup>[1]</sup> Pro dětské autosedačky se systémem upevnění ISOFIX se používá klasifikace velikostí, napomáhající uživatelům vybrat správný typ dětské autosedačky. Velikostní kategorie je uvedena na štítku dětské autosedačky.

- [2] Použitelné k montáži dětských autosedaček ISOFIX, které jsou schváleny jako polouniverzální (IL) v případech, kdy je vozidlo vybaveno držákem ISOFIX z nabídky příslušenství (nabídka příslušenství se může lišit v závislosti na konkrétním trhu). K dispozici zde nejsou žádné horní montážní body pro dětské autosedačky.
- [3] Při upevňování dětských autosedaček musí být prodloužení sedáku vždy zasunuto.
- [4] Platí v případech, kdy vozidlo není vybaveno držákem ISOFIX.
- [5] Pro děti s touto hmotností Volvo doporučuje dětskou autosedačku obrácenou proti směru jízdy.

---

## 15.6. Štítky

Ve vašem voze se nachází několik štítků s informacemi o vozidlu a jeho používání, například různé specifikace či varování.

### Výstražný štítek

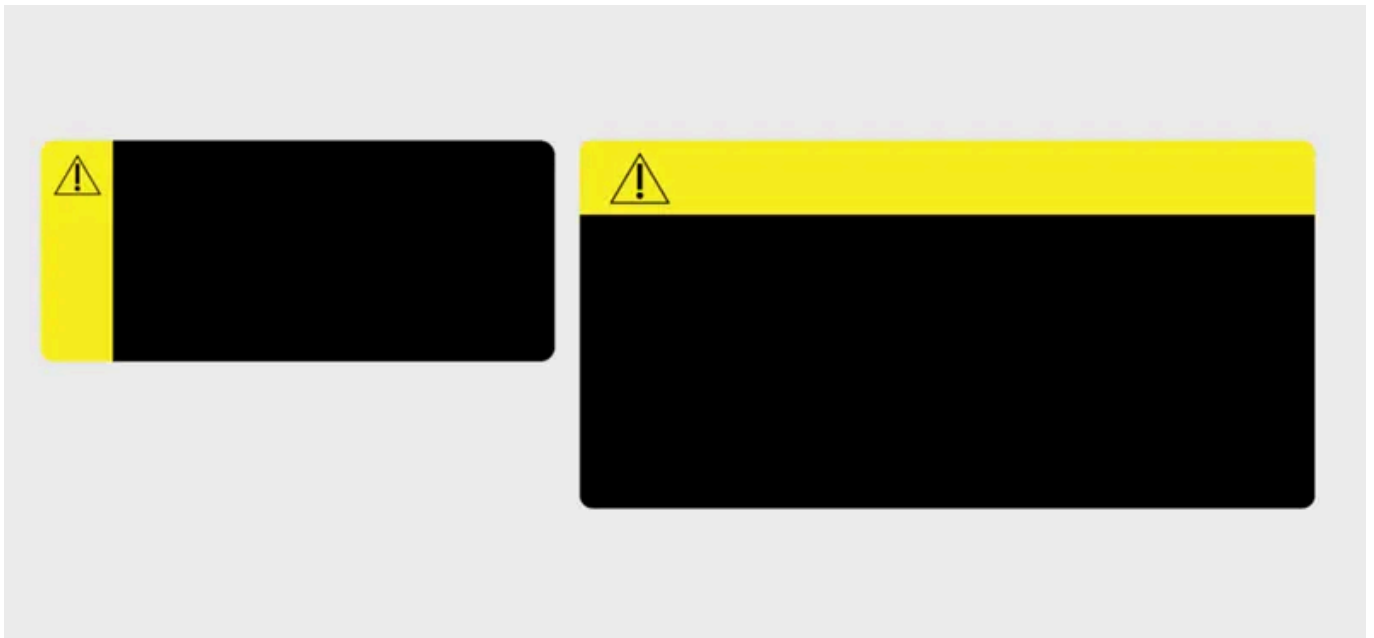

Výrazný žlutý pruh s výstražným symbolem.

Označuje potenciálně nebezpečnou situaci, jejíž výskyt by mohl mít za následek vážné nebo smrtelné zranění.

## Štítek s upozorněním

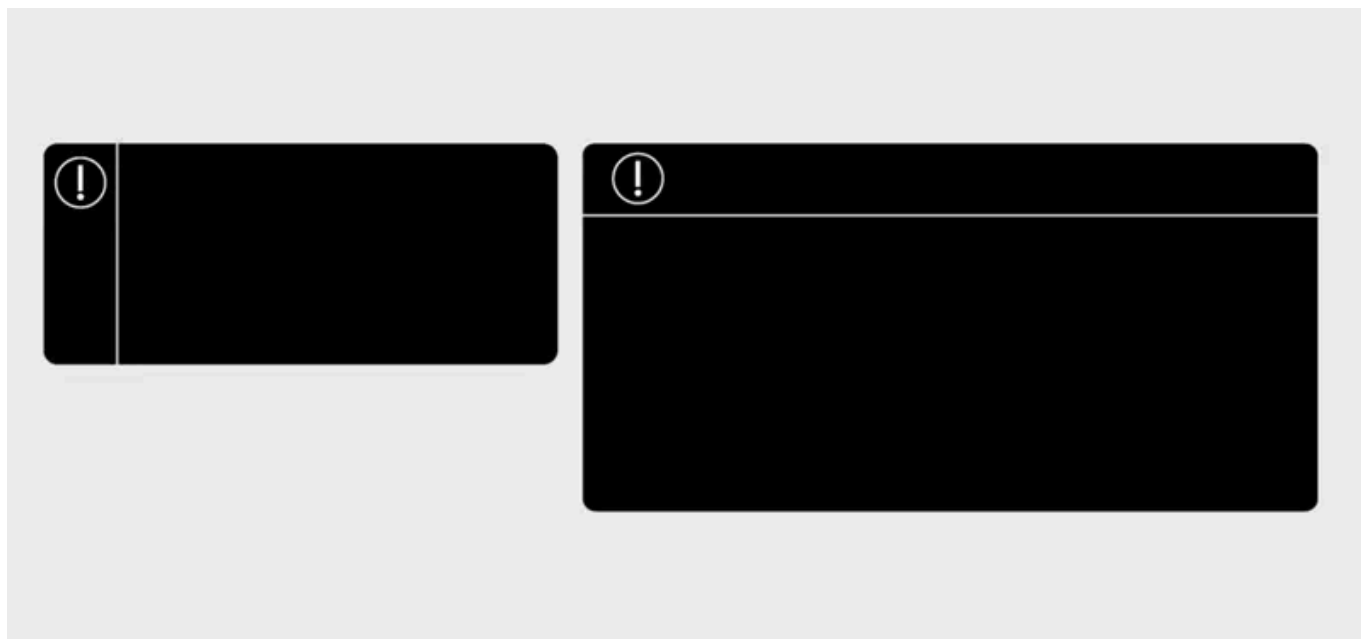

Symbol upozornění na černém štítku.

Označuje nebezpečnou situaci, jejíž výskyt by mohl vést k menším nebo středním hmotným škodám.

## Informační štítek



Černý štítek bez jakýchkoli symbolů.

Označuje důležité informace, které však nepředstavují riziko zranění osob nebo hmotných škod.

 **Poznámka**

### Vyobrazené štítky

Štítky vyobrazené v této příručce jsou pouze obecnou podobou štítků používaných ve vozidle. V příručce je uvedeno pouze rozmístění štítků a typ informací na těchto štítcích. Konkrétní informace týkající se vozidla naleznete přímo na štítku.