

ES90 2027 (26w17) Brugermanual

Version 2026-04-20

Ansvarsfraskrivelse

På grund af vores softwarebaserede produkts dynamiske natur repræsenterer indholdet af denne PDF den mest opdaterede version af brugerhåndbogen på tidspunktet for trykning. Da vi løbende opdaterer og forbedrer produktet, omfatter indholdet muligvis ikke de mest opdaterede oplysninger ved en senere lejlighed. Derfor anbefaler vi meget at bruge den digitale håndbogsapp på bilens midterdisplay for de mest nøjagtige og opdaterede oplysninger. Du kan også få vist oplysninger i Volvo Cars-mobiltelefonappen.

Bemærk, at hvis du vælger at udskrive manualen, kan vi ikke garantere oplysningernes gyldighed på et senere tidspunkt, da der kan forekomme opdateringer efter udgivelsestidspunktet. For at sikre størst mulig sikkerhed og optimal produktanvendelse anbefaler vi meget at bruge den digitale brugerhåndbog, som kan vises nemt på bilens midterdisplay.

Denne printbare version er generisk og stemmer ikke overens med din bil. Hvis der er uoverensstemmelser mellem denne printbare manual og den manual, du kan se på bilens midterdisplay, går sidstnævnte forud.

Indhold

1. Forbrugerinformation
 - 1.1 Om brugermanualen
 - 1.1.1 Læs brugermanualen
 - 1.2 Kundesupport og kontaktoplysninger
 - 1.3 Førerens ansvar
 - 1.4 Ændringer, reparationer og montering af tilbehør
 - 1.5 Finde bilens VIN-nummer
 - 1.6 Godkendelse af vilkår og dataindsamling
 - 1.7 Håndtering af registrerede og indsamlede data
 - 1.8 Om forbundne tjenester og politik om rimelig brug
 - 1.9 Skifter ejerskab af bilen
 - 1.10 Nulstilling af brugerdata
 - 1.11 Anbefalinger ved ændring af region
2. Brugerkonti, -profiler og -tjenester
 - 2.1 Den første opsætning af din bil
 - 2.2 Volvo ID
 - 2.2.1 Oprettelse af et Volvo ID
 - 2.3 Volvo Cars-app
 - 2.4 Kom i gang med Google-tjenester
 - 2.5 Tilpasning og indstillinger
 - 2.6 Brugerprofiler til bilen
 - 2.6.1 Sådan skifter man profil
 - 2.6.2 Tilføjelse af en profil
 - 2.6.3 Fjernelse af en profil
 - 2.6.4 Sådan knyttes en nøgle til en profil
 - 2.6.5 Administration af nøgler tildelt profiler
 - 2.6.6 Begrænsning af adgang til en profil
 - 2.6.7 Sådan føjes en konto til en profil
 - 2.7 Volvo Assistance
 - 2.7.1 Kontakte Volvo Assistance for at få vejhjælp
 - 2.8 Nødhjælp

- 2.8.1 Opkald til alarmtjenester med knappen SOS
- 2.8.2 Ændring af modtager af nødopkald
- 3. Displays, software og telefon
 - 3.1 Displays
 - 3.1.1 Midterdisplay
 - 3.1.1.1 Midterdisplayets visninger
 - 3.1.1.2 Statussymboler i midterdisplayet
 - 3.1.1.3 Tastatur
 - 3.1.1.3.1 Ændring af tastatursproget
 - 3.1.1.3.2 Tilføjelse og fjernelse af tastatursprog
 - 3.1.2 Førerdisplay
 - 3.1.2.1 Advarsels- og indikatorsymboler
 - 3.1.2.2 Batterimåler
 - 3.1.2.3 Effektmåler
 - 3.1.3 Head-up-display
 - 3.1.3.1 Justering af head-up-displayet
 - 3.1.4 Systemindstillinger
 - 3.1.4.1 Ændring af klokkeslæt og dato
 - 3.1.4.2 Ændring af systemsproget
 - 3.1.4.3 Ændring af systemenheder
 - 3.2 Telefon
 - 3.2.1 Forbindelse af din telefon til bilen
 - 3.2.2 Brug af din telefon i bilen
 - 3.2.3 Skift mellem parrede telefoner
 - 3.2.4 Apple CarPlay
 - 3.2.4.1 Forbindelse af din iPhone til Apple CarPlay
 - 3.2.5 Android Auto™
 - 3.2.5.1 Tilslutning af din Android™-telefon til Android Auto™
 - 3.3 Lyd og medier
 - 3.3.1 Radio
 - 3.3.1.1 Tilføjelse af radiofavoritter
 - 3.3.1.2 Sammenkædning af DAB- og FM-stationer
 - 3.3.2 Lydindstillinger
 - 3.3.3 Medieafspillere
 - 3.4 Bilapps
 - 3.4.1 Hentning af apps
 - 3.4.2 Fjernelse af apps
 - 3.5 Konnektivitet og software
 - 3.5.1 Internetforbindelse
 - 3.5.1.1 Oprettelse af internetforbindelse via en Bluetooth-forbundet telefon
 - 3.5.1.2 Oprettelse af internetforbindelse via Wi-Fi
 - 3.5.2 Over-the-air-opdateringer
 - 3.6 Stemmestyring
 - 3.6.1 Brug af stemmestyring
- 4. Komfort og klima i kabinen
 - 4.1 Interiør
 - 4.1.1 Brug af den trådløse oplader
 - 4.1.2 Aktivering af den trådløse oplader
 - 4.1.3 USB-porte
 - 4.1.4 12 V-udtag
 - 4.1.5 Solskærme
 - 4.2 Komfort

- 4.3 Klimaregulering
 - 4.3.1 Betjeningsselementer til klimaanlægget
 - 4.3.1.1 Aktivering af sædevarme
 - 4.3.1.2 Aktivering af sædeventilation
 - 4.3.1.3 Aktivering af ratvarmen
 - 4.3.2 Klimaindstillinger
 - 4.3.3 Temperatur og klimaanlæg
 - 4.3.3.1 Aktivering af klimaanlægget
 - 4.3.3.2 Indstilling af temperaturen
 - 4.3.3.3 Synkronisering af temperaturen
 - 4.3.3.4 Aktivering af Eco-klima
 - 4.3.4 Luftfordeling og klimatilstande
 - 4.3.4.1 Justering af luftdyser
 - 4.3.4.2 Aktivering af automatisk klimatilstand
 - 4.3.4.3 Aktivering af manuel klimatilstand
 - 4.3.5 Is, kondens og defrostere
 - 4.3.5.1 Aktivering af maksimal afrimning
 - 4.3.5.2 Aktivering af bagrude- og sidespejlsvarme
 - 4.3.6 Indeklima, når bilen holder parkeret
 - 4.3.6.1 Indstilling af timeren for forkonditionering
 - 4.3.6.2 Holde klima aktivt under parkering
 - 4.3.6.3 Luftrensning
 - 4.3.7 Luftkvalitet
 - 4.3.7.1 Angivelse af luftkvalitet
 - 4.3.7.2 Luftrensning
 - 4.3.7.2.1 Avanceret luftrensning
 - 4.3.7.2.2 Fokuseret luftrensning
 - 4.3.7.2.2.1 Aktivering af fokuseret luftrensning
 - 4.3.7.3 CleanZone
 - 4.3.7.4 Aktivering af luftrecirkulation
 - 4.3.8 Klimaanlæg
 - 4.3.8.1 Klimazoner
 - 4.3.8.2 Delvist klima
 - 4.3.8.3 Følt og faktisk temperatur
 - 4.3.8.4 Klimasensorer
 - 4.3.8.5 Varmere
- 4.4 Ruder og glasflader
 - 4.4.1 Betjening af ruderne
 - 4.4.2 Justering af tagets toning
 - 4.4.3 Klemmesikring
 - 4.4.4 Nulstilling af ruderne
- 4.5 Sæder
 - 4.5.1 Forsæder
 - 4.5.1.1 Justering af forsæderne
 - 4.5.1.2 Nulstilling af forsædernes positioner
 - 4.5.1.3 Aktivering af sædemassage
 - 4.5.1.4 Udvidelse af sædehynden
 - 4.5.2 Bagsæder
 - 4.5.2.1 Justering af bagsæderne
 - 4.5.2.2 klappe bagsæderne ned
 - 4.5.2.3 Midterarm læn på bagsæde
- 4.6 Interiørlys

- 4.6.1 Justering af læselamperne
 - 4.6.2 Justering af stemningsbelysning
 - 4.6.3 Justering af interiørlyset
 - 4.6.4 Deaktivering af indvendigt automatisk lys
 - 4.6.5 Aktivering af alle indvendige lys
5. Sikkerhed
- 5.1 Kollisionsrespons
 - 5.1.1 System til fodgængerbeskyttelse
 - 5.2 Passagerregistrering
 - 5.3 Sådan sidder du forsvarligt
 - 5.4 Sikkerhedsseler
 - 5.4.1 Fastgørelse og justering af sikkerhedsseler
 - 5.4.2 Påmindelse om sikkerhedssele
 - 5.5 Airbags
 - 5.5.1 Udløsning af airbags
 - 5.5.2 Frontairbags
 - 5.5.2.1 Deaktivering og aktivering af forsædepassagerairbag
 - 5.5.3 Sideairbags
 - 5.5.4 Oppustelige gardiner
 - 5.5.5 Vedligeholdelse på og service af airbags
 - 5.5.6 Airbagmærkater
 - 5.6 Børnesikkerhed
 - 5.6.1 Barnestole
 - 5.6.1.1 Montering af barnestole
 - 5.6.1.1.1 Montering af barnestole på de yderste bagsæder
 - 5.6.1.1.2 Montering af barnestole på det midterste bagsæde
 - 5.6.1.1.3 Montering af barnestole på passagerforsædet
 - 5.6.1.2 Forankringspunkter til barnestole
 - 5.6.1.2.1 ISOFIX-forankringspunkter
 - 5.6.1.2.2 Øverste stropforankringspunkter
 - 5.6.1.2.3 Nederste stropforankringspunkter
 - 5.6.1.3 Anbefalede barnestole
 - 5.6.1.4 Oversigtstabel over egnede placeringer af barnestole
6. Indstigning og sikkerhed
 - 6.1 Nøgler
 - 6.1.1 Knapløs nøgle
 - 6.1.1.1 Opladning af den knapløse nøgle
 - 6.1.2 Nøglekort
 - 6.1.3 Digital nøgle
 - 6.1.3.1 Sådan oprettes en digital nøgle
 - 6.1.3.2 Sådan slettes en digital nøgle
 - 6.1.4 Nøgletæsningsplaceringer
 - 6.2 Åbning og lukning
 - 6.2.1 Åbning af motorhjelm
 - 6.2.2 Luk af motorhjem
 - 6.2.3 Adgang til bagagerummet
 - 6.2.3.1 Håndfri åbning af bagagerummet
 - 6.2.3.2 Tilpasning af åbningshøjden for bagagerummet
 - 6.3 Låsning og oplåsning
 - 6.3.1 Aktivering af børnesikringen
 - 6.3.2 Indstillinger for låsning og oplåsning
 - 6.3.2.1 Tilpasning af låse- og oplåsningssindstillinger

- 6.3.3 Lås, der ikke reagerer
- 6.4 Tyverisikring
 - 6.4.1 Alarm
 - 6.4.1.1 Reduktion af alarmens følsomhed
- 7. Opladning af din bil
 - 7.1 Opladningsmetoder
 - 7.1.1 Ladekabler
 - 7.2 Opladningsvisning og -indstillinger
 - 7.2.1 Indstilling af et opladningsmål for batteriniveaue
 - 7.2.2 Indstilling af strømstyrkegrænse for opladning
 - 7.2.3 Tilføjelse og administration af opladningstidsplaner
 - 7.2.4 Indstilling af et minimumsbatteriniveau til opladning
 - 7.2.5 Plug & Charge
 - 7.2.5.1 Aktivering af Plug & Charge
 - 7.3 Start og stop af opladning
 - 7.3.1 Start opladning med vekselstrøm
 - 7.3.2 Start opladning med jævnstrøm
 - 7.3.3 Standsning af AC-opladning
 - 7.3.4 Stop af jævnstrømsopladning
 - 7.3.5 Frigørelse af ladekablet
 - 7.3.5.1 Brug af håndtaget til nødudløsning af ladekablet
 - 7.4 Ladetid og -statusser
 - 7.4.1 Ladetider
 - 7.4.1.1 Manuel aktivering af batteriforkonditionering
 - 7.4.2 Opladningsstatus
 - 7.4.2.1 Opladningsstatus i ladeporten
 - 7.4.2.2 Opladningsstatus i førerdisplayet
- 8. Kørsel
 - 8.1 En typisk kørecyklus
 - 8.2 Trips-app
 - 8.3 Start af bilen
 - 8.3.1 Opstartskontroller
 - 8.3.2 Alkolås
 - 8.4 Slukning af bilen
 - 8.5 Køreegenskaber
 - 8.5.1 Køretilstande
 - 8.5.1.1 Valg af køretilstand
 - 8.5.2 One Pedal Drive
 - 8.5.2.1 Justering af One Pedal Drive
 - 8.5.3 Stabilitetskontrol
 - 8.5.4 Affjedring
 - 8.5.4.1 Tilpasning af affjedringsfølelsen
 - 8.6 Rækkevidde
 - 8.6.1 Rækkevidde og køretur
 - 8.6.1.1 Nulstilling af triptælleren
 - 8.7 Styring
 - 8.7.1 Rat
 - 8.7.1.1 Betjeningselementer på rattet
 - 8.7.1.2 Justering af ratpositionen
 - 8.7.2 Tilpasning af styrefølelsen
 - 8.8 Bremses
 - 8.8.1 Driftsbremse

- 8.8.2 Parkeringsbremse
 - 8.8.2.1 Aktivering af parkeringsbremsen
- 8.8.3 Automatisk fastholdelse
- 8.8.4 Opbremsning efter kollision
- 8.9 Valg af gear
- 9. Udsyn, spejle og udvendig belysning
 - 9.1 Udvendige lygter
 - 9.1.1 Kørelygter
 - 9.1.1.1 Valg af en primær belysningstilstand
 - 9.1.1.2 Fjernlys
 - 9.1.1.2.1 Betjening af fjernlyset
 - 9.1.1.3 Betjening af blinklyset
 - 9.1.1.4 Adaptivt nærlys
 - 9.1.1.5 Kurvelys
 - 9.1.1.6 Aktive kurvelys
 - 9.1.1.7 Aktivering af tågebaglygten
 - 9.1.1.8 Havariblink
 - 9.1.1.8.1 Aktivering af havariblinket
 - 9.1.1.9 Ændring af lysorientering efter lokal trafik
 - 9.1.2 Udvendig komfortbelysning
 - 9.1.2.1 Aktivering af velkomst- og farvellys
 - 9.2 Spejle
 - 9.2.1 Justering af sidespejlene
 - 9.3 Viskere og vaskere
 - 9.3.1 Betjening af forrudeviskerne
 - 9.3.2 Aktivering af sprinklere
- 10. Førerstøtte og navigation
 - 10.1 Navigation
 - 10.1.1 Sådan findes og vælges en navigationsdestination
 - 10.2 Registrering af omgivelser og trafik
 - 10.2.1 Placering af kameraer, sensorer og radarer
 - 10.2.2 Kameraregistrering og -begrænsninger
 - 10.2.3 Radarregistrering og -begrænsninger
 - 10.2.4 Registrering og begrænsninger for parkeringssensorer
 - 10.3 Registrering af føreradfærd
 - 10.4 Sikkerhedsindgreb og -advarsler
 - 10.4.1 Advarsler om og afbødning af kollision
 - 10.4.2 Indgreb og advarsler ved bakning
 - 10.4.2.1 Advarsler om krydsende trafik bag bilen
 - 10.4.2.2 Deaktivering af automatisk bremsning ved bakning
 - 10.4.3 Vognbaneassistance
 - 10.4.3.1 Justering af vognbaneassistance
 - 10.4.4 Blind Spot Information
 - 10.4.5 Advarsler om døråbning
 - 10.4.6 Driver Alert
 - 10.4.6.1 Deaktivering af notifikationer med distraktionsadvarsler
 - 10.4.7 Connected safety
 - 10.4.7.1 Aktivering af Connected Safety
 - 10.4.8 Nødstopassistent
 - 10.5 Assisteret kørsel
 - 10.5.1 Vejskilte og reaktion ved overskridelse af hastighedsgrænsen
 - 10.5.1.1 Advarsler om hastighedsgrænser

- 10.5.1.1.1 Deaktivering af intelligent hastighedstilpasning
 - 10.5.1.1.2 Tilpasning af advarsler om hastighedsbegrænsninger
 - 10.5.1.2 Aktivering af akustiske advarsler for ændringer af hastighedsbegrænsninger
 - 10.5.1.3 Færdselstavlegenkendelse
 - 10.5.2 Pilot Assist
 - 10.5.2.1 Instruktionsvideo om Pilot Assist
 - 10.5.2.2 Kommunikation og status for Pilot Assist
 - 10.5.2.3 Aktivering af Pilot Assist
 - 10.5.2.4 Deaktivering af Pilot Assist
 - 10.5.2.5 Tilpasning af målhastigheden for Pilot Assist
 - 10.5.2.6 Aktivering og deaktivering af styrehjælp under kørslen
 - 10.5.2.7 Vognbaneskift med Pilot Assist
 - 10.5.2.8 Forebyggelse af overhaling indenom
 - 10.5.2.9 Tilpasning af Pilot Assist-indstillinger
 - 10.5.2.10 Betingelser og begrænsninger for Pilot Assist
- 10.6 Assisteret parkering
 - 10.6.1 Parkeringsvisning
 - 10.6.2 Park Pilot Assist
 - 10.6.2.1 Parkering ved hjælp af Park Pilot Assist
 - 10.6.2.2 Forlade en parkeringsplads ved hjælp af Park Pilot Assist
- 11. Kørselsscenarier og -anbefalinger
 - 11.1 Koldt vejr
 - 11.1.1 anbefalinger for vinterkørsel
 - 11.2 anbefalinger for kørsel gennem vand
 - 11.3 Forberedelser til en lang tur
 - 11.4 Langtidsparkering
- 12. Opbevaring og bugsering
 - 12.1 Opbevaringsplads i kabinen
 - 12.1.1 Handskerum
 - 12.2 Plads og opbevaring i bagagerummet
 - 12.2.1 Lastafdækning
 - 12.2.1.1 Montering af lastafdækningen
 - 12.2.1.2 Opbevaring af lastafdækningen i lastrummet
 - 12.2.2 Fjernelse af lastlugen
 - 12.2.3 Montering af beskyttelsesnettet
 - 12.2.4 Stuvning af last i bagagerummet
 - 12.2.4.1 Sænkning af bagenden til læsning
 - 12.2.4.2 Adgang til lastrummet
 - 12.3 Opbevaring under motorhjelman
 - 12.4 Kørsel med anhænger
 - 12.5 anbefalinger ved lastning
- 13. Pleje og vedligeholdelse
 - 13.1 Bilstatus
 - 13.2 Rengøring og pleje af eksteriøret
 - 13.2.1 Manuel vask af bilens eksteriør
 - 13.2.2 Vask af bilen i en automatisk bilvask
 - 13.2.3 Polering og voksbehandling
 - 13.2.4 Udbedring af lakskader
 - 13.2.4.1 Sådan finder du lakfarvekoden
 - 13.2.5 Skader på forruden
 - 13.2.6 Påfyldning af sprinklervæske

- 13.2.7 Rengøring af viskerne
- 13.2.8 Udskiftning af forrudeviskerblade
- 13.2.9 Aktivering af viskerservicepositionen
- 13.2.10 Korrosionsbeskyttelse
- 13.3 Rengøring og pleje af interiøret
 - 13.3.1 Rengøring af stoffer og tekstiler
 - 13.3.2 Rengøring af læder og vinyl
 - 13.3.3 Rengøring af glasoverflader og blanke overflader
 - 13.3.4 Rengøring af indvendige plast-, metal- og trækomponenter
 - 13.3.5 Rengøring af måtter
- 13.4 Dæk og fælge
 - 13.4.1 Anbefalinger til dæk og fælge.
 - 13.4.1.1 Opbevaring af dæk og hjul
 - 13.4.1.2 Dækkøkonomi
 - 13.4.2 Betegnelser på dæksiden
 - 13.4.2.1 Dækslidindikatorer
 - 13.4.3 Hjulsift
 - 13.4.3.1 Reservehjul
 - 13.4.3.2 Vinterdæk
 - 13.4.3.3 Brug af snekæder
 - 13.4.4 Kontrol af bremseskivernes slitage
 - 13.4.5 Punkteringer
 - 13.4.5.1 Midlertid lapning af punktering.
 - 13.4.5.1.1 Brug af dæklappesættet
 - 13.4.5.1.2 Oppumpning af dæk med kompressoren fra dæklappesættet
 - 13.4.6 Dæktryk
 - 13.4.6.1 Overvågning af dæktryk
 - 13.4.6.1.1 Lagring af en ny referenceværdi for dæktryksovervågning
 - 13.4.6.2 Justering af dæktrykket
- 13.5 Bilens elektriske system og batterier
 - 13.5.1 Traktionsbatteri
 - 13.5.1.1 Administration af batteriets sundhedstilstand og ydeevne
 - 13.5.1.2 Drivlinjekølesystem
 - 13.5.2 12 V-batteri
 - 13.5.2.1 Batterimærkater
 - 13.5.3 Genanvendelse af batterier
 - 13.5.4 Sikringer
- 13.6 Værktøj og udstyr
 - 13.6.1 Brug af en advarselstrekant
 - 13.6.2 Montering af bugserøjet
- 13.7 Løft af bilen
 - 13.7.1 Løfteområder for værksted
 - 13.7.2 Aktivering af donkrafttilstand
- 13.8 Vedligeholdelse og reparationer
 - 13.8.1 Bestilling af tid til vedligeholdelse eller reparationer
 - 13.8.2 Onboard diagnosticeringsport
- 14. Bil, der er ude af stand til at køre, samt bugsering
 - 14.1 Beskadiget bil
 - 14.2 Fejlfunktion
 - 14.3 Bil uden strøm eller uden reaktion
 - 14.4 Bjærgning
 - 14.5 Sikkerhedstilstand

- 14.6 Bugsering af din bil
 - 14.6.1 Aktivering af bugseringstilstand
- 15. Specifikationer
 - 15.1 Generelle bilegenskaber
 - 15.1.1 Bilens dimensioner
 - 15.1.2 Vægte
 - 15.1.3 Trækspecifikationer og -egenskaber
 - 15.1.4 Typebetegnelser
 - 15.2 Drivlinjespecifikationer
 - 15.2.1 Elmotorspecifikationer
 - 15.2.2 Ydeevne
 - 15.2.3 Bilens certificerede værdier for rækkevidde og strømforbrug
 - 15.2.4 Ladekablets specifikationer
 - 15.2.5 Opladningsmærkater og identifikatorer
 - 15.3 Specifikationer for dæk og fælge
 - 15.3.1 Godkendte dæktryk
 - 15.3.2 Godkendte hjul- og dækdimensioner
 - 15.3.3 Mindste tilladte belastningstal og hastighedsklasse for dæk
 - 15.4 Væskespecifikationer
 - 15.4.1 Bremsevæskespecifikationer
 - 15.4.2 Specifikationer for klimaanlægget
 - 15.5 Certifikater og typegodkendelser
 - 15.5.1 Nærmere oplysninger om barnestole
 - 15.5.2 Typegodkendelser for udvendige radarer
 - 15.5.3 Typegodkendelser for indvendige radarer
 - 15.5.4 Typegodkendelser for Telematics Connectivity Antenna Module
 - 15.5.5 Typegodkendelse til TPMS-sensorens-radiofrekvens
 - 15.5.6 Typegodkendelser for trådløs oplader og NFC
 - 15.5.7 NFC-certificering i dør
 - 15.5.8 Certificering af nøglesystemer
 - 15.5.9 Information om stoffer på kandidatlisten (CL) ifølge REACH-forordningen, artikel 33.1
 - 15.5.10 Certificeringer for radio- underholdningssystem
 - 15.6 Mærkater

1. Forbrugerinformation

Der er masser at lære om din Volvo. I dette afsnit beskrives nogle vigtige emner, for eksempel hvor du kan finde hjælp, hvis du har brug for det, og oplysninger om visse forbrugerrettigheder og -ansvar.



Tip

Hvor skal du starte?

Teknisk set anbefales det enhver at læse hele vejledningen, hvis bilen er ny for dem. Men du kan starte med at læse oplysningerne om, hvordan denne vejledning er indrettet, så du ved, hvor du kan finde det, som du har brug for.

Førerens ansvar

Oplysningerne om førerens ansvar er også et godt sted at begynde at læse. De omfatter nogle generelle principper for sikker brug af bilen og dens funktioner.

1.1. Om brugermanualen

Lær mere om, hvordan brugermanualen er relevant for brug af din bil, hvor du kan finde den, og hvordan du navigerer i dens indhold.

En vigtig del af din bil

Din bil er et yderst avanceret produkt. Men et avanceret produkt behøver ikke at være svært at bruge, når det er godt designet. Målet er at give dig en intuitiv oplevelse med naturlige interaktioner, som fungerer for både fører og passager. Denne vejledning er designet til at være en del af bilen for at give dig information om sikker og effektiv brug. Den er din kilde til viden om bilens funktioner.



Tip

Ny bruger

Hvis du ikke kender denne bil, så brug lidt tid på at se nærmere på de forskellige områder i vejledningen. At kende bilens egenskaber og begrænsninger er dit ansvar og vigtigt for sikker og effektiv brug.

Hold vejledningen opdateret

Sørg for at du holder vejledningen opdateret ved altid at have den seneste version. Tag et kig, hver gang der bliver indført ændringer eller nye funktioner via en softwareopdatering.

En vejledning i påtænkt brug af din bil

Vejledningen fastlægger den påtænkte brug af bilen som defineret af Volvo. Hver gang du henvises til brugervejledningen, bør du opfatte det som en instruktion for at være helt sikker på, at du bruger bilen som påtænkt. Det er anbefalingen, da både de beskrivende og foreskrivende dele af vejledningen giver vigtig viden, som bidrager til sikker og effektiv brug.

Indholdet af denne manual afspejler den aktuelle status på udgivelsestidspunktet og er muligvis ikke fuldstændigt gyldigt på et senere tidspunkt. Yderligere oplysninger findes i den fuldstændige ansvarsfraskrivelse på første side.

Note

Påtænkt brug

Hvis du anvender bilen på en måde, som ikke er påtænkt af Volvo, kan det have en negativ indvirkning på, hvordan bilen fungerer. Det omfatter kortere levetid for bilen og begrænsning af din evne til at anvende bilen sikkert og effektivt. Det kan også påvirke gyldigheden af bilgarantien.

Volvo er ikke den eneste myndighed, som fastlægger korrekt brug af bilen. Det er dit ansvar at bruge bilen i overensstemmelse med lokale love og begrænsninger.

Præcis præsentation af din bil

Det primære mål er, at denne vejledning giver en præcis beskrivelse af, hvordan din bil fungerer. Visse forskelle mellem producerede biler afspejles dog ikke i vejledningen, såsom farver, materialer og visse typer udstyr.

Note

Biler udstyres og tilpasses for at opfylde bestemte markedsbehov samt lokale love og krav. Visse regionale variationer i konfigurationen vil muligvis ikke være afspejlet i vejledningens indhold.

Sådan finder du vejledningen

Din bils brugermanual er tilgængelig som en app i bilens display, i mobilappen til bilen og på [volvocars.com/intl/support](https://www.volvocars.com/intl/support) [<https://www.volvocars.com/intl/support>].

Note

Volvos supportwebsted

Versionen af brugermanualen på Volvos supportwebsted er til en fuldt udstyret bil med alle de tilgængelige indstillinger, funktioner og egenskaber. Den kan derfor afvige fra denne brugermanual, alt efter hvad der er tilgængeligt i din bil. ^[1]

Trykte tillæg

Vejledningen er fuldt digital, men et udsnit af indholdet kan medfølge i bilen som et trykt tillæg. Det afhænger af din region, og hvordan din bil er konfigureret, om der medfølger trykte tillæg.

Anvendelsesområde

Vigtigt

- Vedligehold og håndter bilen i henhold til Volvos anbefalinger i brugermanualen. Volvo påtager sig intet ansvar for skade eller ulykker, hvis du ser bort fra instruktionerne i denne vejledning.
- Det anbefales, at du læser hele brugerinformationen før din første køretur.
- Hvis du finder information gennem andre kanaler, for eksempel Volvos websted, som afviger fra informationen i din bil, er det altid brugerinformationen i bilens display, der gælder.
- Volvo arbejder løbende på at forbedre kvaliteten af brugerinformationen og gøre den mere tilgængelig og nyttig. Det betyder, at beskrivelser og illustrationer kan blive ændret. Volvo forbeholder sig retten til at foretage ændringer uden forudgående varsel.
- Den originale version af denne brugermanual er skrevet på britisk engelsk. Der kan derfor være visse forskelle mellem beskrivelserne i vejledningen og i bilen.
- Beskrivelserne i denne vejledning er baseret på generelle anvendelsesforhold. Husk, at de kan ændre sig afhængigt af placering, omgivelser og køremåde.
- Ingen illustrationer eller tekster i denne vejledning må kopieres uden tilladelse fra Volvo.

^[1] Tilgængelighed kan variere fra region til region og mellem udstyrsniveauer.

1.1.1. Læs brugermanualen

Lær mere om, hvordan denne brugermanuals indhold er organiseret, så du kan finde de oplysninger, du har brug for, når du har brug for dem.

Brugermanualen til din bil er beregnet til at vejlede dig, både når du leder efter en bestemt oplysning, og når du blot vil lære mere om din bil.

Opbygning

Denne vejledning er et stort netværk af informationssider. Hver side har sit eget indhold og kan indeholde en liste med links, som fører dig videre til relaterede sider. Linkene kan føre dig videre til underafsnit af det afsnit, du befinder dig i, eller til andre afsnit, som har en relation til det afsnit, du er ved at læse.



Tip

Find det rette informationsniveau

Nogle gange ligger svaret på det, du leder efter, muligvis ikke i detaljerne. Ved at gå et eller to niveauer op kan du muligvis få den sammenhæng eller det perspektiv, du har brug for, eller blot en bedre idé om, hvor du skal lede.

Søg efter information

Du kan bruge søgefeltet for hurtigere at få adgang til det, du leder efter.

Alle hovedområder

For at hjælpe dig i gang omfatter de relaterede informationslinks på denne side alle hovedafsnit i denne brugermanual.

Naviger gennem interaktive billeder

Nogle af brugermanualens sider indeholder billeder med interaktive markører. Du kan trykke på disse markører for at se links til relevante dele af brugermanualen. Disse interaktive markører giver dig mulighed for at udforske brugermanualen på en mere visuel måde.



Tip

Animerede introduktioner

På nogle sider vises der en kort animation som en introduktion. Den giver dig nogle visuelle tip til, hvad du kan forvente at finde i den pågældende del af brugermanualen.

Billeder og videoer

Billeder i brugermanualen er nogle gange i diagramform og beregnet til at give et overblik eller et eksempel. Billeder kan afvige fra din bil som følge af udstyrsniveau eller markedskrav.

Fremhævet indhold

Du kan finde indhold, som er fremhævet på forskellige måder, i hele brugermanualen.



Advarsel

Indhold, der er fremhævet på denne måde, informerer primært om forhold eller brug med åbenlyst potentiale til at medføre alvorlig personskade.



Vigtigt

Indhold, der er fremhævet på denne måde, informerer primært om forhold eller brug med et klart potentiale til at medføre materiel skade.

 **Note**

Indhold, der er fremhævet på denne måde, indeholder primært information, som kan hjælpe med at undgå forkert brug, eller information, som nemt kan overses eller misforstås.

 **Tip**

Indhold, der er fremhævet på denne måde, giver primært tip til brug eller hvor du kan finde relateret indhold.

Udstyr, tilbehør og funktioner

Noget udstyr, tilbehør og funktioner kan være begrænsede eller kun tilgængelige for bestemte bilkonfigurationer eller markeder. Selv hvis informationen er tilgængelig for dig, er det ingen garanti for, at det pågældende beskrevne udstyr eller funktion er tilgængelige i din bil.

 **Note**

Der kan være forskel på den terminologi, som anvendes i vejledningen og i materialer til markedsføring, salg og reklamer.

Kontakt Volvo Support for at få flere oplysninger om standard- og ekstraudstyr.

1.2. Kundesupport og kontaktoplysninger

Hvis du har spørgsmål vedrørende din bil, kan du finde svar eller løsninger flere steder. Udover at lede i brugermanualen, som du læser lige nu, kan du besøge Volvos webside, Volvos supportside eller kontakte Volvo Assistance.

Webseite og supportside

Volvos webseite [volvocars.com](https://www.volvocars.com) [<https://www.volvocars.com>] indeholder flere kundesupportressourcer.

I supportafsnittet [volvocars.com/intl/support](https://www.volvocars.com/intl/support) [<https://www.volvocars.com/intl/support>] kan du finde kontaktoplysninger, softwarenyheder og svar på ofte stillede spørgsmål. Du kan også finde din nærmeste Volvo-forhandler eller kontakte Volvo telefonisk eller via chat.

Volvo Assistance

Volvo Assistance kan tilbyde hjælp, hvis din bil bryder ned, eller hvis den uventet bliver immobiliseret. Det omfatter vejhjælp. Volvo Assistance er til rådighed 24 timer i døgnet, 7 dage om ugen.

Tryk på hjælpeknappen  i bilens loft, eller brug mobilappen til bilen for at kontakte Volvo Assistance.

1.3. Førerens ansvar

Som fører er du ansvarlig for at gøre alt for at sikre dig selv, dine passagerer og andre medtrafikanter.

Din viden, dine beslutninger og handlinger afgør, hvor sikkert du kører. Din bil har funktioner, som i visse situationer kan kompensere for fejl og fejlvurderinger. De ændrer imidlertid ikke på, hvem der bærer ansvaret. De er et supplement til gode kørevaner, som du er ansvarlig for som fører.

Du har sandsynligvis læst og øvet dig for at sikre, at du har den viden og de evner, som kræves for at være en sikker bilist. Dette afsnit omhandler et par væsentlige punkter, du muligvis genkender, såsom:

- Kørsel og bruger førerstøttefunktioner
- Vær opmærksom på bilens egenskaber og begrænsninger
- Førerdistraktion
- Førertræthed
- Love og regler

Kørsel og bruger førerstøttefunktioner

Du er ansvar for at tilpasse din kørsel efter de aktuelle forhold, selv når du kører med førerstøttefunktioner. Dette omfatter tilpasning af afstanden til andre køretøjer og tilpasning af farten, såvel som at holde dig klar til reagere på trafikken og farer på vejen. Bilens sikkerhedsindgreb og -advarsler afhænger af nøjagtig registrering og identificering af den omgivende trafik og vejforhold. Registreringssystemerne kan ikke klare alle kørsels, trafik-, vejr-, og vejforhold.

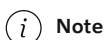

Note

Førerstøtte

Førerstøttefunktioner kan assistere dig ved visse opgaver under kørslen og forbedrer førerens årvågenhed. Når de bruges korrekt, kan de forbedre sikkerheden og bekvemmeligheden, men de er ikke en afløser for almindelig sikker kørsel. Kør bilen med den samme opmærksomhed på sikkerhed, som det kræves for en bil, der ikke har disse funktioner.

Vær opmærksom på bilens egenskaber og begrænsninger

Før kørslen anbefales det, at alle førere gør sig bekendt med bilen og eventuelle funktioner, de måtte få brug for. Som fører har du et ansvar for at sikre, at du har det nødvendige kendskab til bilen for at bruge den sikkert.

Hvis du er usikker på nogle af bilens funktioner eller har spørgsmål om dens påtænkte brug, kan du finde hjælp i vejledningen. Kontakt Volvos supportteam, hvis du ikke kan finde den information, du har brug for.

Førerdistraktion

Distraktioner nedsætter din opmærksomhed og dit fokus, når du kører. Som fører er du altid ansvarlig for at vurdere, om det er sikkert at udføre en bestemt handling. Din vurdering bør tage højde for situationen i sin helhed samt specifikke forhold og omstændigheder, som kan medføre afledt opmærksomhed. Det kan være sikkert at tilpasse lydstyrken, når du kører på en lige, tom vej, men ikke i mere krævende situationer såsom overhaling.



Advarsel

Undgå afledninger

Enhver handling, der forhindrer dig i at holde fokus på vejen og trafikken, bør kun udføres, når bilen holder parkeret. Et par eksempler omfatter:

- Hold ikke telefonen i hånden under kørslen. Lokale love begrænser eller forbyder ofte brugen af mobiltelefoner under kørsel.
- Undlad at ændre navigationsruten manuelt under kørslen.
- Undlad at ændre detaljerede lydindstillinger under kørslen.

Førerens ansvar og sikkerhedsfunktioner

Din bil har adskillige sikkerhedsfunktioner, som er designet til at reducere risikoen for ulykker. De reducerer ikke førerens ansvar for at være opmærksom eller behovet for at betjene bilen så sikkert som muligt.



Tip

Hjælp fra passagerer

Handlinger, som afleder føreren, kan ofte i stedet udføres af en passager. Visse handlinger er dog ganske enkelt ikke tilgængelige i bilen under kørslen, såsom at læse denne vejledning på midterdisplayet. For at kunne udføre disse handlinger skal bilen holde parkeret.

Stemmekommandoer

Stemmekommandoer kan i nogle situationer være mindre distraherende end at udføre den samme handling manuelt.

Førertræthed

Føreren er altid ansvarlig for at være veludhvilet. Din bil har en række funktioner med evnen til at advare dig, hvis du viser tegn på træthed. Det er vigtigt altid at stoppe og holde en pause, hvis du føler dig den mindste smule udmattet, uanset om en funktion har advaret dig eller ej.

Love og regler

Føreren har altid ansvaret for at kende og følge lokale love og regler. Hvis du kører til et område med andre færdselsregler, skal du sørge for, at bilen har det påkrævede udstyr, og sætte dig ind i, hvordan færdselsreglerne afviger fra det, du er vant til.

1.4. Ændringer, reparationer og montering af tilbehør

Ændringer^[1], reparationer og montering af tilbehør eller ekstra tilbehør kræver korrekt viden og kvalitet af både arbejdet og delene. Ellers risikerer de at nedsætte din bils funktionalitet og sikkerhed. Kontakt en Volvo-forhandler, før du foretager ændringer af din bil.

For alle ændringer^[2] af bilen anbefaler Volvo kraftigt:

Indholdet af denne manual afspejler den aktuelle status på udgivelsestidspunktet og er muligvis ikke fuldstændigt gyldigt på et senere tidspunkt. Yderligere oplysninger findes i den fuldstændige ansvarsfraskrivelse på første side.

- at du rådfører dig med en uddannet og kvalificeret Volvo-servicetekniker.
- at arbejdet kun udføres af uddannede og kvalificerede Volvo-serviceteknikere.
- at de(t) monterede dele og tilbehør er godkendt af Volvo.^[3]
- at dele og tilbehør monteres i henhold til monteringsinstruktionerne.
- at de overholder lokale love og bestemmelser^[4]

Kontakt en Volvo-forhandler for mere information.



Advarsel

Systemer kan blive påvirket negativt

Tilbehør, som ikke er godkendt eller ikke er monteret korrekt, kan forringe din bils ydeevne, kommunikations- og sikkerhedssystemer. Visse tilbehørsdele fungerer kun med tilknyttet software, som skal installeres i bilen.

Elektriske installationer

Ved ekstra elektriske installationer er det vigtigt, at der anvendes passende tilslutningspunkter for at sikre integriteten af bilens elsystem. Bilen har et bestemt stelforbindelsespunkt beregnet til eftermarkedsinstallationer, som er adskilt fra dem, der anvendes til kritiske komponenter. Volvo anbefaler et autoriseret Volvo-værksted til elektriske installationer.

Håndtering af udtjente produkter

Nogle af bilens dele er farlige at håndtere. Der kræves særlig håndtering ved servicering eller bortskaffelse, når bilen er udtjent.

- Elektriske komponenter i bilen^[5] kan indeholde farlige stoffer og kan lede dødbringende elektrisk strøm, hvis de ikke håndteres korrekt.
- Komponenter såsom airbagmoduler, selestrammere, justerbare ratstammer og knapcellebatterier kan indeholde perchlorater.



Note

Ikke-godkendte ændringer og ansvar

Volvo påtager sig intet ansvar for skader, afholdte udgifter, personskade eller dødsfald, som skyldes ændringer af bilen^[6], som ikke er godkendt af Volvo.

^[1] Ændringer omfatter ændringer af bilens software, inklusive, men ikke begrænset til, tuning.

^[2] Det vil sige ændringer, reparationer og installation af tilbehør og ekstra tilbehør.

^[3] Tilbehør, som ikke er godkendt af Volvo, er muligvis ikke testet specifikt til brug med din bil.

^[4] Gælder både selve ændringsarbejdet og efterfølgende brug af den ændrede bil.

^[5] Eksempelvis batterier

^[6] Inklusive, men ikke begrænset til, ændring, reparation og montering af tilbehør eller ekstra tilbehør.

1.5. Finde bilens VIN-nummer

Du kan finde din bils unikke stelnummer^[1] på flere måder. Du kan få brug for din bils VIN, hvis du kontakter Volvo angående spørgsmål om eller problemer med din bil.

Find nummeret på en af følgende måder:

- På midterdisplayet.
- På en mærkat på instrumentbrættet tæt på forrudens nederste kant. Det kan typisk læses udefra.
- I bilens registreringsbevis.
- Ved at kontakte en servicetekniker, som kan udlæse det gennem det indbyggede diagnosestik.

På midterdisplayet

1. Tryk på bilsymbolet  på bundbjælken, og gå til **Indstillinger**.
2. Gå til **System** → **Om** → **VIN-nummer**.

^[1] VIN

1.6. Godkendelse af vilkår og dataindsamling

Du vil se meddelelser om forskellige vilkår og betingelser og dataindsamling^[1] i midterdisplayet. Dit samtykke er nødvendigt, før visse apps og tjenester fungerer korrekt.

Første gang du anvender bilen, vises der en vejledning i midterdisplayet, som hjælper dig med at angive forskellige indstillinger. I forbindelse med vejledningen opfordres du til at give samtykke til forskellige typer vilkår og betingelser samt indsamling af oplysninger. Du kan også gøre dette senere i privatlivsindstillingerne.

Du skal også samtykke, når du eksempelvis:

- Anvender en app eller tjeneste for første gang.
- Tilføjer en ny profil.
- Slet en profil.
- Ejerskifte af bilen.
- Nulstil brugerdata eller foretag en nulstilling til fabriksindstilling.

 **Note**

Acceptér Googles vilkår og betingelser

Hvis du ikke accepterer Googles vilkår og betingelser, begrænses tilgængeligheden og ydeevnen af visse funktioner som Pilot Assist, kortfunktioner og stemmestyring.

Generel databeskyttelseserklæring

Afhængigt af dit marked kan Volvo Cars indsamle og behandle forskellige typer personoplysninger til forskellige formål. Du kan finde yderligere oplysninger om, hvordan Volvo Cars behandler dine personoplysninger, i Volvo Cars' generelle databeskyttelseserklæring, som er tilgængelig på Volvos hjemmeside. Hvis der er uoverensstemmelser mellem brugermanualen og databeskyttelseserklæringen vedrørende behandling af personoplysninger, har databeskyttelseserklæringen forrang.

Accept af privatlivsindstillinger

1. Tryk på bilsymbolet  på bundbjælken og gå til **Indstillinger**.
2. Gå til **Privatliv**.
3. Vælg de privatlivsindstillinger, du vil ændre, og følg anvisningerne i midterdisplayet.

 **Vigtigt**

Accept af privatlivsindstillinger

Hvis du beslutter dig for ikke at acceptere privatlivsindstillinger, vil du muligvis ikke opleve fuld funktionalitet fra apps og tjenester.

 **Note**

Volvo-tjenester

Du kan administrere dit samtykke til datadeling med Volvo her.

Før du anvender internettet

Vilkårene for brug skal godkendes én gang for hver bil for at anvende internet.

Deling af bilens placering

Du skal aktivere deling af din placering i bilen for at kunne bruge visse apps og funktioner. Deling af placering er for eksempel påkrævet for at bruge eksterne køretøjstjenester via Volvo Assistance og til apps såsom Find min bil og Trips-appen.^[2] Kortfunktionerne er også afhængige af deling af placering. Hvis du deaktiverer deling af placering via privatlivsindstillingerne, deaktiveres deling af placering også for alle funktioner og apps, der bruger denne funktion.

^[1] Data indsamles for at levere bedre bil-, sikkerheds- og appfunktioner.

[2] Trips-appen kan derefter indsamle data som for eksempel bilens placering, hastighed, kilometertal og strømforbrug.

1.7. Håndtering af registrerede og indsamlede data

Visse oplysninger om bilens status og drift registreres og indsamles af hensyn til kvaliteten og sikkerheden. Det kan give en forståelse for omstændighederne omkring trafikulykker, bilen er involveret i, og andre brugsscenarier.

Event Data Recorder (EDR)

Denne bil er udstyret med en Event Data Recorder. Dens vigtigste formål er at registrere og optage data i forbindelse med trafikulykker eller kollisionslignende situationer, f.eks. tilfælde, hvor airbaggen udløses, eller hvor køretøjet rammer en forhindring på vejen. Dataene optages for at øge forståelsen for, hvordan bilens systemer fungerer i denne type situationer. EDR er konstrueret til at optage data relateret til køretøjsdynamik og sikkerhedssystemer i en kort tidsperiode, typisk 30 sekunder eller mindre.

EDR i denne bil er konstrueret til ved trafikulykker eller kollisionslignende situationer at optage data vedrørende:

- Hvordan de forskellige systemer i bilen fungerer.
- Hvorvidt fører- og passagersikkerhedsselerne var spændt/taget på.
- Førerens brug af speederen eller bremsepedalen.
- Hvilken hastighed køretøjet blev kørt med.

Det giver en bedre forståelse af de omstændigheder, som trafikulykker, personskade og materiel skade opstår under. EDR optager kun data, når der opstår en ikke-ubetydelig kollisionssituation. EDR optager ikke data under normale kørselsforhold. Systemet registrerer heller aldrig, hvem der fører køretøjet, eller den geografiske placering af ulykken eller den kollisionslignende situation. Andre parter, f.eks. politimyndigheder, kan dog anvende de optagne data i kombination med den type personligt identificerbare oplysninger, der rutinemæssigt indsamles ved en trafikulykke. For at kunne fortolke de registrerede data kræves der specialudstyr og adgang til enten bilen eller EDR.

Yderligere registrerede data

Bilen er, udover EDR, udstyret med en række computere, hvis funktion er løbende at kontrollere og overvåge bilens funktioner. De kan optage data under normale kørselsforhold, men især hvis de registrerer en fejl i forbindelse med bilens drift og funktionalitet, eller ved aktivering af bilens aktive førerstøttefunktion.

En del af de registrerede data er nødvendige, for at teknikere kan udføre service og vedligeholdelse med henblik på at diagnosticere og afhjælpe eventuelle fejl, der er opstået i bilen. De registrerede oplysninger er også nødvendige for, at Volvo skal kunne overholde juridiske krav i henhold til love og myndigheder. Oplysninger, der er registreret i bilen, gemmes i dens computere, indtil bilen serviceres eller repareres.

Udover ovenstående kan de registrerede oplysninger blive anvendt i kombineret form i forskningsøjemed og til produktudvikling med henblik på løbende at forbedre sikkerheden og kvaliteten af Volvos biler.

Volvo vil ikke medvirke til, at de ovenfor beskrevne oplysninger videregives til tredjemand uden bilejerens samtykke. På grund af nationale love og bestemmelser kan Volvo imidlertid blive tvunget til at udlevere sådanne oplysninger til politimyndigheder eller andre myndigheder, der kan have en lovfæstet ret til at få adgang til disse oplysninger. For at kunne læse og fortolke de optagne data kræves der særligt teknisk udstyr, som Volvo og værksteder, der har indgået en aftale med Volvo, har adgang til. Volvo er

ansvarlig for, at oplysninger, der overføres til Volvo i forbindelse med service og vedligeholdelse, lagres og behandles på en sikker måde, og at behandlingen opfylder gældende lovkrav. Kontakt en Volvo-forhandler for yderligere information.

1.8. Om forbundne tjenester og politik om rimelig brug

Brug af din bils forbundne tjenester er underlagt visse betingelser.

Politik om rimelig brug

Din brug af konnektivitetstjenester, som er en del af dit køretøj, er underlagt denne politik om rimelig brug.

Når du anvender disse tjenester, accepterer du at undlade at:

- sende indhold, som er ulovligt, anstødeligt, ærekrænkende, truende, chikanerende, hadefuldt, racemæssigt eller etnisk stødende eller på anden måde upassende
- bruge tjenesterne på en måde, som overtræder gældende lov
- bruge tjenesterne til kommercielle formål.

Din adgang til disse tjenester er del af en delt adgang. Volvo forbeholder sig retten til at afbryde din adgang til eller brug af tjenesterne, hvis din brug indebærer store datamængder, som er uforholdsmæssige i forhold til andre brugere. Volvo kan også afbryde din adgang af tekniske årsager eller for at beskytte andre funktioner i bilen.

1.9. Skifter ejerskab af bilen

Føreren af bilen skal være registreret hos Volvo for at bruge alle tilgængelige funktioner og tjenester. Derfor skal den nuværende ejer fjernes i forbindelse med ejerskifte, for at give den nye ejer adgang.

Den nuværende ejer skal afslutte sit ejerskab ved at fjerne sit Volvo ID fra bilen. Det kan gøres i mobilappen til bilen eller ved at opsøge en Volvo-forhandler. Den nye ejer kan også få hjælp til at registrere sit ejerskab hos en Volvo-forhandler.

Note

Nulstil bilen

Når den nuværende ejer har afsluttet sit ejerskab, vil bilen automatisk nulstilles til sine fabriksindstillinger. Det betyder at profiler, brugerdata og andre individuelle indstillinger fjernes.

Ingen ejer?

Hvis bilen ikke har en ejer, kan du gøre krav på ejerskabet ved at forbinde dit Volvo ID med din profil i profilindstillingerne via midterdisplayet. Sørg for at have to nøgler i bilen, da du skal bruge dem begge til opsætningsprocessen.

1.10. Nulstilling af brugerdata

Du kan nulstille brugerdataene og systemindstillingerne på midterdisplayet.

Du kan nulstille appindstillingerne eller netværksindstillingerne til deres standardværdier eller udføre en komplet nulstilling til fabriksindstillinger. Hvis du udfører en nulstilling til fabriksindstillingerne, sletter du profiler, nøgler, brugerdata og andre personlige indstillinger.

Note

Kun ejeren kan nulstille netværksindstillingerne og udføre en nulstilling til fabriksindstillinger.

Volvo Cars-appforbindelse

Hvis du udfører en nulstilling til fabriksindstilling i bilen, vil Volvo Cars-appen stadig være forbundet og kan genskabe din profil ved hjælp af cloud-data. For at undgå dette skal du fjerne bilforbindelsen i Volvo Cars-appen.

1. Tryk på bilsymbolet  på bundbjælken og gå til **Indstillinger**.
2. Gå til **System** → **Nulstillingsindstillinger**.
3. Vælg, hvad du vil nulstille, og følg anvisningerne på midterdisplayet.

1.11. anbefalinger ved ændring af region

Hvis du flytter eller importerer din bil til en ny region, skal du registrere din bil og dit Volvo ID dér. Det er for at sikre, at digitale tjenester fungerer korrekt, og at bilen følger lokale love og forskrifter.

For at få hjælp til registrering af din bil i en ny region skal du kontakte Volvo Support.

Note

Tilgængelige tjenester kan variere over tid og afhængigt af region. Dette kan også påvirke dig, når du besøger en anden region midlertidigt.

2. Brugerkonti, -profiler og -tjenester

Få mere ud af din bil ved at tilpasse den ved hjælp af profiler og forbinde den med telefonappen. Det giver dig adgang til flere funktioner og tjenester, eksempelvis support, hvis du får problemer på vejen.

Note

Nogle af de tjenester, der er tilgængelige til din bil, kræver en registreret personlig konto, for eksempel dit Volvo ID.

Gør følgende for at få det meste ud af din bil:

- Forbind dit Volvo ID
- Download og log på Volvo Cars-appen på din telefon
- Konfigurer din brugerprofil og tilpas bilens indstillinger, såsom de ergonomiske indstillinger og andre præferencer
- Log på med din Google-konto

2.1. Den første opsætning af din bil

Der findes en vejledning, som hjælper dig med at opsætte din bil, første gang du bruger den.

Opsætningsvejledningen til din bil starter automatisk i midterdisplayet. Den fører dig gennem opsætning af en profil og andre vigtige indstillinger.

Tip

Inden du får bilen

Før du begynder, skal du oprette et Volvo ID og downloade Volvo Cars-appen. Så går opsætningen i bilen hurtigere.

Opsætningsvejledningen dækker følgende:

- Vigtige indstillinger, såsom systemsproget i din bil
- Tilknytning af bilen til dit Volvo ID og Volvo Cars-appen
- Acceptér vilkår og betingelser for adskillige biltjenester, herunder tredjepartstjenester.
- Opsætning af internetadgang
- Samtykke til softwareopdateringer
- Opsætning af en profil

 **Note**

Hold parkeret under hele opsætningen

Bilen skal holde stille og være i P, når du gennemgår opsætningsvejledningen.

Komplet opsætning

Vi anbefaler, at du gør opsætningen færdig, før du kører i bilen. Hvis du afslutter vejledningen, før du har gennemført de nødvendige trin, vil visse funktioner ikke være tilgængelige, indtil du går tilbage og færdiggør processen. Du vil også blive mindet om opsætningen, næste gang du kører i bilen.

Er der ingen vejledning?

Hvis bilen allerede er blevet sat op af en anden, for eksempel en tidligere ejer, kan du nulstille bilen for at få adgang til opsætningsvejledningen igen.

2.2. Volvo ID

Dit Volvo ID er en personlig konto, som giver dig adgang til forskellige tjenester knyttet til din bil.

Det er nødvendigt med dit Volvo ID, når du bruger fjernfunktionerne via Volvo Cars-appen.

 **Note**

Tilgængelige tjenester varierer over tid og afhængigt af både region og udstyrsniveau.

2.2.1. Oprettelse af et Volvo ID

Opret dit Volvo ID i Volvo Cars-appen på din telefon eller på Volvos hjemmeside.

Hvis du vil bruge Volvo Cars-appen til at oprette dit Volvo ID, skal du sikre dig, at du har den nyeste version installeret på din telefon.

1. Åbn appen på din telefon, eller gå til [volvocars.com](https://www.volvocars.com) [<https://www.volvocars.com>].

Note

Husk at logge ind, hvis du bruger hjemmesiden.

2. Vælg indstillingen til at oprette et nyt Volvo ID, og følg anvisningerne.

Note

Når du har oprettet dit Volvo ID, skal du muligvis bekræfte din e-mailadresse for at aktivere din konto fuldt ud.

2.3. Volvo Cars-app

Med Volvo Cars-appen kan du styre visse funktioner og interagere med bilen via din telefon.

Volvo Cars-appen fås til iPhone- og Android-telefoner. Du kan downloade den gratis fra din telefons appbutik. Appen bliver opdateret jævnligt, så sørg for, at du har den nyeste version på din telefon.

Note

Log på med dit Volvo ID

Du skal logge på appen med det samme Volvo ID, som er knyttet til din profil i bilen.

Giv dit samtykke

Giv dit samtykke til Volvo-tjenester i privatlivsindstillingerne for at kunne forbinde appen til bilen.

Tjek internetforbindelsen

Volvo Cars-appen og din bil skal være forbundet til internettet, for at alle tjenester kan fungere korrekt.

Her er et par af de ting, du kan gøre i Volvo Cars-appen:

- Tjekke batteriniveau, låsestatus, rudestatus og andre bilstatusser

Indholdet af denne manual afspejler den aktuelle status på udgivelsestidspunktet og er muligvis ikke fuldstændigt gyldigt på et senere tidspunkt. Yderligere oplysninger findes i den fuldstændige ansvarsfraskrivelse på første side.

- Låse og oplåse døre
- Starte og stoppe parkeringsklima anlægget
- Kontakte Volvo for at få yderligere hjælp
- Få vist dine kontooplysninger

 **Note**

Tilgængelige tjenester kan variere over tid og afhængigt af region.

2.4. Kom i gang med Google-tjenester

Hvis du logger ind med din Google-konto, får du en personligt tilpasset oplevelse, når du anvender Google-tjenester og -apps såsom Google Maps.

For at du kan logge ind på din Google-konto og få fuldt udbytte af Google-tjenester, skal bilen have forbindelse til internettet.

1. Hvis du ikke allerede har en Google-konto, skal du gå ind på accounts.google.com/signup [<https://accounts.google.com/signup>] og oprette en.
2. Log på med din Google-konto via bilens midterdisplay, og følg anvisningerne.

2.5. Tilpasning og indstillinger

Du kan tilpasse mange af din bils funktioner og adfærd ved at få adgang til indstillingerne.

Sådan finder du indstillingerne

Indstillinger og justeringer er tilgængelige på følgende steder:

- Indstillingsfanen i displayet indholder de fleste af din bils indstillinger og justeringer. Du åbner den ved at trykke på bilsymbolet  på bundbjælken og gå til **Indstillinger**. Der er flere kategorier, du kan udforske under fanen.
- Nogle visninger og apps i bilen har deres egne indstillingsafsnit. Åbn appen eller visningen, og kig dig omkring for at finde de tilgængelige tilpasningsindstillinger.
- Mobilappen til bilen har indstillinger, der er relateret til eksterne og forbundne funktioner.

Indstillingstyper

Din bils indstillinger anvendes forskelligt, afhængigt af typen. De fleste indstillinger er specifikke for en brugerprofil, men nogle gælder for alle brugere af bilen. Nogle få indstillinger kan kun justeres, når ejerprofilen, som har administratorrettigheder, er i

brug.



Tip

Tilpasset oplevelse

Opsæt brugerprofiler for alle førere, så de får en tilpasset oplevelse. Der er mange profilspecifikke indstillinger, der anvendes automatisk, når du vælger din profil.

Nogle indstillinger anvendes uendeligt fra det øjeblik, du ændrer dem, mens andre kun kan anvendes midlertidigt, for eksempel indtil den aktuelle køretur er slut.

2.6. Brugerprofiler til bilen

For en mere personlig tilpasset oplevelse kan du oprette en brugerprofil til hver enkelt fører.

For at få adgang til alle bilens features skal du oprette en ejerprofil. Du kan derefter tilføje førerprofiler til flere brugere. Ved at have individuelle brugerprofiler kan hver fører gemme deres egne indstillinger og justeringer, som så automatisk indstilles, når deres profil er valgt.

Profiltype Hvem bruger den?

Ejer	Den permanente brugerprofil for bilens ejer.
Gæst	En gæstebrukerprofil, der kan bruges af midlertidige brugere af bilen.
Medførere	Op til fem yderligere brugerprofiler til regelmæssige brugere af bilen.

Ejeren ejer alle administrative privilegier, mens medførerne kun ejer visse privilegier. Gæsten kan foretage nogle justeringer, men denne profil nulstilles, når du begynder at bruge en anden profil.

Du kan finde profilindstillingerne under indstillinger, hvor du kan foretage dig følgende:

- Tilføje og skifte profiler
- Begrænse adgang til din profil
- Forbinde Volvo Cars-appen med bilen
- Forbinde nøgler med din profil
- Ændre profilnavn
- Fjerne din profil, hvis du ikke er ejeren

2.6.1. Sådan skifter man profil

Du kan skifte mellem profiler på midterdisplayet.

 **Note**

Kun til rådighed, når bilen holder stille

Det er kun muligt at skifte profiler, når bilen holder stille i P. Funktionen er også utilgængelig under visse opgaver.

Kan du ikke skifte?

Hvis du har problemer med at skifte til en anden profil, skal du bruge gæsteprofilen. Prøv igen senere.

Låst profil?

Du skal muligvis bruge en pinkode eller et mønster til at låse en profil op, før du kan bruge den. Hvis det ikke er din profil, kan du skifte til din egen profil i stedet.

1. Tryk på bilsymbolet  på bundbjælken, og gå til **Indstillinger**.
2. Gå til **Profiler**.
3. Vælg din profil.

2.6.2. Tilføjelse af en profil

Du kan tilføje nye profiler i midterdisplayet.

Når du tilføjer en ny profil, starter opsætningsvejledningen automatisk i midterdisplayet. Den hjælper dig gennem alle de væsentlige indstillinger.

Note

Hvis du ikke fuldfører opsætningsvejledningen, vil visse funktioner og tjenester ikke være tilgængelige.

Tip

Ejeren kan også oprette nye profiler i Volvo Cars-appen ved at invitere en anden fører til at knytte sit Volvo ID til bilen.

Tilføj en profil i profilindstillinger

1. Tryk på bilsymbolet  på bundbjælken, og gå til **Indstillinger**.
2. Gå til **Profiler**.
3. Tryk på **Tilføj ny**, og følg anvisningerne på midterdisplayet.

2.6.3. Fjernelse af en profil

Du kan fjerne din brugerprofil i midterdisplayet.

Note

Du kan ikke fjerne ejer- eller gæsteprofilen, men du kan nulstille dem. Hvis du vil nulstille ejerprofilen, skal du udføre en nulstilling til fabriksindstillingerne. Ejerprofilen nulstilles også, når du afslutter dit ejerskab. Gæsteprofilen nulstilles, når du skifter til en anden profil.

Tip

Ejeren af bilen kan også fjerne brugerprofiler fra bilen via Volvo Cars-appen.

1. Tryk på bilsymbolet  på bundbjælken, og gå til **Indstillinger**.

2. Gå til **Profiler**.

3. Vælg **Fjern denne profil**.

> Bilen skifter automatisk til gæsteprofilen.

Note

Hvis du har et Volvo ID forbundet med din profil som medfører, kan du ikke slette din profil. Du kan kun fjerne din profil fra bilen.

2.6.4. Sådan knyttes en nøgle til en profil

Du kan knytte nøgler til din profil. Vælg en nøgle til betjening på afstand eller et nøglekort.

I opsætningsvejledningen

Du kan knytte en nøgle til ejerprofilen under opsætningsvejledningen. Når det er tid til det, skal du lægge din nøgle på NFC-læseren^[1] og følge anvisningerne på midterdisplayet. Du kan også gøre det senere i profilindstillingerne.

Note

Hvis du vil tildele en digital nøgle til din profil, skal du først oprette en digital nøgle.

Tip

Tildel en nøgle til din profil, så din profil vælges automatisk, når du låser bilen op eller låser førerdøren op med nøglen. Hvis du bruger en nøgle, som ikke er tildelt til nogen profil, vælges gæsteprofilen automatisk.

Sådan knyttes en nøgle til en profil i profilindstillingerne

1. Tryk på bilsymbolet  på bundbjælken, og gå til **Indstillinger**.
2. Gå til **Profiler** → **Bilnøgler**.
3. Vælg den nøgle, du vil tilknytte, og følg anvisningerne på midterdisplayet.

^[1] Nærfeltkommunikation

2.6.5. Administration af nøgler tildelt profiler

Du kan administrere dine tildelte nøgler i profilindstillingerne.

Note

Hvad kan du administrere

En andenchauffør kan kun afbryde sine egne forbundne nøgler. Ejeren kan ændre den primære nøgle samt afbryde eller fjerne alle forbundne nøgler.

Ændring af en nøgle

Du kan kun ændre den primære nøgle. For alle øvrige nøgler kan du afbryde den gamle nøgle og derefter forbinde en ny nøgle til din profil.

1. Tryk på bilsymbolet  på bundbjælken, og gå til **Indstillinger**.
2. Gå til **Profiler** → **Bilnøgler**.
> Du kan se en liste over alle tildelte nøgler.
3. Vælg den nøgle, du vil administrere, og følg anvisningerne på midterdisplayet.

Tip

Ny telefon?

Ejeren kan ændre den primære nøgle, hvis den allerede er knyttet til deres profil. Det gøres ved at vælge den primære nøgle og trykke på **Skift enhed** på midterdisplayet og følge anvisningerne. Du skal bruge din telefon til at scanne en QR-kode og dit Volvo ID, som er knyttet til bilen, for at logge på.

2.6.6. Begrænsning af adgang til en profil

Du kan begrænse adgangen til en profil ved at tilføje en profillås på midterdisplayet. Når en profillås er aktiv, skal du bruge en PIN-kode eller et mønster for at låse profilen op.

1. Tryk på bilsymbolet  på bundbjælken, og gå til **Indstillinger**.
2. Gå til **Profiler** → **Profillås**.
3. Vælg din foretrukne låsetype, og følg instruktionerne på midterdisplayet.

2.6.7. Sådan føjes en konto til en profil

Du kan føje forskellige konti til din profil, for eksempel din Google-konto og konti fra tredjepartsapps.

1. Tryk på bilsymbolet  på bundbjælken og gå til **Indstillinger**.
2. Gå til **Profiler → Konti**.
3. Vælg **Tilføj konto**.
 - > Du får vist en liste over konti, der kan tilføjes.
4. Vælg den konto, du vil tilføje, og følg anvisningerne i midterdisplayet.

Hvis du vil fjerne en konto fra din profil, skal du vælge kontoen og trykke på **Fjern**.

2.7. Volvo Assistance

Volvo Assistance er en tjeneste, som yder assistance og fjernadgang til visse bilfunktioner. Du kan altid kontakte et Volvo Assistance-servicecenter for at få hjælp.

Hvis du kommer ud for uforudsigelige problemer på vejen, kan du kontakte Volvo Assistance. Det omfatter, hvis:

- Din bils batteri løber tør for strøm
- Din bil bryder sammen
- Du får en punktering.

Volvo Assistance er tilgængelig i Volvo Cars-appen og ved at trykke på hjælpeknappen  i bilens loft.

Note

Ikke til nødsituationer

Hvis du har brug for hjælp i en nødsituation, skal du trykke på knappen SOS i stedet. Situationer, der kan kræve øjeblikkelig nødhjælp, omfatter trafikulykker, akut sygdom og eksterne trusler.

En inkluderet tjeneste

Volvo Assistance følger med nye Volvo-biler i de første par år efter anskaffelse.^[1] Kontakt Volvo Support eller en Volvo-forhandler for at få yderligere oplysninger om din bil.

 **Note**

Hvis du ikke har en aftale om Volvo Assistance, kan du stadig bruge tjenesten for et ekstra beløb.

Vilkår og betingelser

Det er hensigten, at Volvo Assistance skal være aktiv, så længe bilen bruges, og den anvendte teknologi understøttes, for eksempel mobilnetværkets forbindelsesmuligheder i bilen.

Visse oplysninger, herunder personlige data, skal deles med Volvo for at kunne bruge Volvo Assistance.

 **Note**

Volvo forbeholder sig retten til at reducere funktionalitet i Volvo Assistance, som det ikke længere anses for praktisk muligt at bevare.

Hvis en bil ikke anvendes i mere end ét år, anses den ikke længere for at være i brug.

Hvis du har brug for hjælp eller har spørgsmål om Volvo Assistance, kan du kontakte Volvo Support.

^[1] Det afhænger af region, om tjenesten er tilgængelig og følger med nye biler.

2.7.1. Kontakte Volvo Assistance for at få vejhjælp

Du kan trykke på hjælpeknappen i loftet for at ringe til Volvo Assistance og få vejhjælp^[1]. Hvis du for eksempel oplever uforudsigelige problemer på vejen, såsom hvis bilens batteri løber tør for strøm, bilen bryder sammen, eller du får en punktering.

 **Note**

Ikke til nødsituationer

Hvis du har brug for hjælp i en nødsituation, skal du trykke på knappen SOS i stedet. Situationer, der kan kræve øjeblikkelig nødhjælp, omfatter trafikulykker, akut sygdom og eksterne trusler.

Brug af Volvo Assistance udenlands

Hvis du trykker på hjælpeknappen , når du er udenlands, får du fat i Volvo Assistance i dit hjemland.



Tip

Du kan også bruge mobilappen til bilen til at kontakte Volvo Assistance.



Hjælpeknappen er placeret i loftet, på højre side af loftskonsollen.

1. Tryk på hjælpeknappen, og hold den inde i mindst 2 sekunder.



- > Bilen foretager et opkald til Volvo Assistance. Den sender også information såsom bilens placering og status. Volvo Assistance-callcenteret forsøger at kommunikere med personerne i bilen for at finde ud af, hvilken slags hjælp du har brug for.

Hvis stemmeopkaldet mislykkes, kan Volvo Assistance-callcenteret reagere ud fra de oplysninger, der er sendt af bilen.

^[1] Tilgængelighed afhænger af region.

2.8. Nødhjælp

I en nødsituation kan bilen forbinde dig med en alarmcentral. Det foretages automatisk som reaktion på alvorlige kollisioner eller ved manuelt at trykke på knappen SOS i loftet.^[1]

Note

Kun til nødsituationer

Situationer, der kan kræve øjeblikkelig nødhjælp, omfatter trafikulykker, akut sygdom og eksterne trusler.

Bygget til at fungere efter en kollision

Opkald til en alarmcentral efter en kollision forudsætter, at systemet ikke er kritisk beskadiget. Systemet er designet til at overleve alvorlige kollisioner og har sit eget reservebatteri, hvis der opstår svigt på den almindelige strømforsyning.

Når der foretages et nødopkald, sker følgende:

1. Bilen foretager et stemmeopkald til en alarmcentral. Den sender også information såsom bilens placering og status.
2. Alarmcentralen forsøger at kommunikere med personerne i bilen for at finde ud af, hvilken slags hjælp du har brug for.
3. Hvis stemmeopkaldet mislykkes, har alarmcentralen mulighed for at reagere på basis af de oplysninger, som bilen sender.

Brug af SOS-knap

SOS-knappen er placeret i loftet, på venstre side af loftskonsollen. Du kan læse mere om brugen af SOS-knappen i et separat afsnit af vejledningen.

Når nødhjælpssystemet fungerer normalt, lyser SOS-knap LED'en hvidt. I andre tilfælde kan lyset skifte til rødt eller blinke med varierende intervaller.

LED's adfærd	Beskrivelse
Blinker	Systemet udfører en selvkontrol.
Konstant rød med SOS-symbol vises i førerdisplayet	Systemet har opdaget en kritisk fejl. Øjeblikkelig service anbefales.
Konstant rødt uden SOS-symbol vises i førerdisplayet	Systemet har opdaget en fejl. Den kan stadig virke, men bør tjekkes.
Moderat blinkende	Et nødopkald starter.
Hurtigt blinkende	Systemet sender data til alarmcentralen.
Langsomt blinkende	Systemet er forbundet med alarmcentralen.
Konstant hvid	Systemet fungerer normalt.

Automatisk nødopkald

Bilen forsøger automatisk at kontakte en alarmcentral, hvis den registrerer en kollision over en vis alvorsgrad.^[2]

I situationer, hvor føreren ikke kan fortsætte med at køre, kan bilen foretage et kontrolleret stop for at reducere risikoen for en kollision. Hvis det sker, kan din bil automatisk slutte dig til en alarmcentral.^[3]

Note

Er det ikke en nødsituation?

Hvis du har brug for hjælp på vejen, men ikke befinder dig i en nødsituation, kan du trykke på hjælpeknappen  og kontakte Volvo Assistance i stedet. Volvo Assistance kan hjælpe dig i visse situationer, for eksempel hvis din bils batteri løber tør for strøm, bilen bryder sammen eller får en punktering.

^[1] Tilgængelighed varierer fra region til region. Kontakt Volvo Support for mere information.

[2] For eksempel når sikkerhedsfunktioner såsom airbags eller selestrammere er udløst.

[3] Denne funktions tilgængelighed varierer fra område til område.

2.8.1. Opkald til alarmtjenester med knappen SOS

Med et langt tryk på knappen SOS i bilens loft får du forbindelse til en alarmcentral. [1]

Note

Kun til nødsituationer

Situationer, der kan kræve øjeblikkelig nødhjælp, omfatter trafikulykker, akut sygdom og eksterne trusler.

Er det ikke en nødsituation?

Hvis du har brug for hjælp på vejen, men ikke befinder dig i en nødsituation, kan du trykke på hjælpeknappen  og kontakte Volvo Assistance i stedet. Volvo Assistance kan hjælpe dig i visse situationer, for eksempel hvis din bils batteri løber tør for strøm, bilen bryder sammen eller får en punktering.

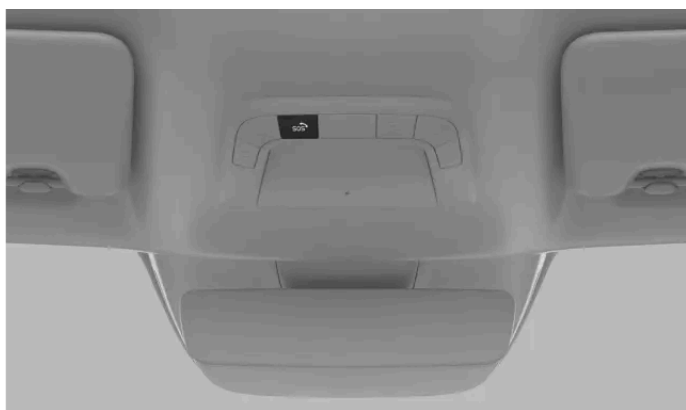

SOS-knappen er placeret i loftet, på venstre side af loftskonsollen.

1. Tryk på og hold knappen SOS inde i mindst 2 sekunder.



- > Bilen foretager et stemmeopkald til en alarmcentral. Den sender også information såsom bilens placering og status. Alarmcentralen forsøger at kommunikere med personerne i bilen for at finde ud af, hvilken slags hjælp du har brug for.

Hvis stemmeopkaldet mislykkes, har alarmcentralen mulighed for at reagere på basis af de oplysninger, som bilen sender.

^[1] Tilgængelighed varierer fra region til region.

2.8.2. Ændring af modtager af nødopkald

Når du trykker på knappen SOS, foretager din bil et opkald til en Volvo-alarmtjeneste som standard. Hvis du i stedet ønsker, at din bil skal ringe til et alarmcenter, skal du ændre det i dine profilindstillinger.

Note

Standardindstillinger

I nogle regioner ringer bilen som standard til en alarmcentral i stedet for Volvos nødhjælpstjeneste.

Kan du ikke ændre modtager?

Muligheden for at ændre modtageren af nødopkald afhænger af din region og kan variere med tiden.

1. Tryk på bilsymbolet  på bundbjælken, og gå til **Indstillinger**.
2. Gå til **Indstillinger** → **Flere** → **SOS-knap ringer til Volvo Cars' akutberedskab**.
3. Vælg en af mulighederne.

3. Displays, software og telefon

Lær mere om, hvordan du interagerer med bilen. Her kan du finde mere information om din bils displays, konnektivitetsfunktioner, lyd og medier, apps i bilen, software og stemmestyring.

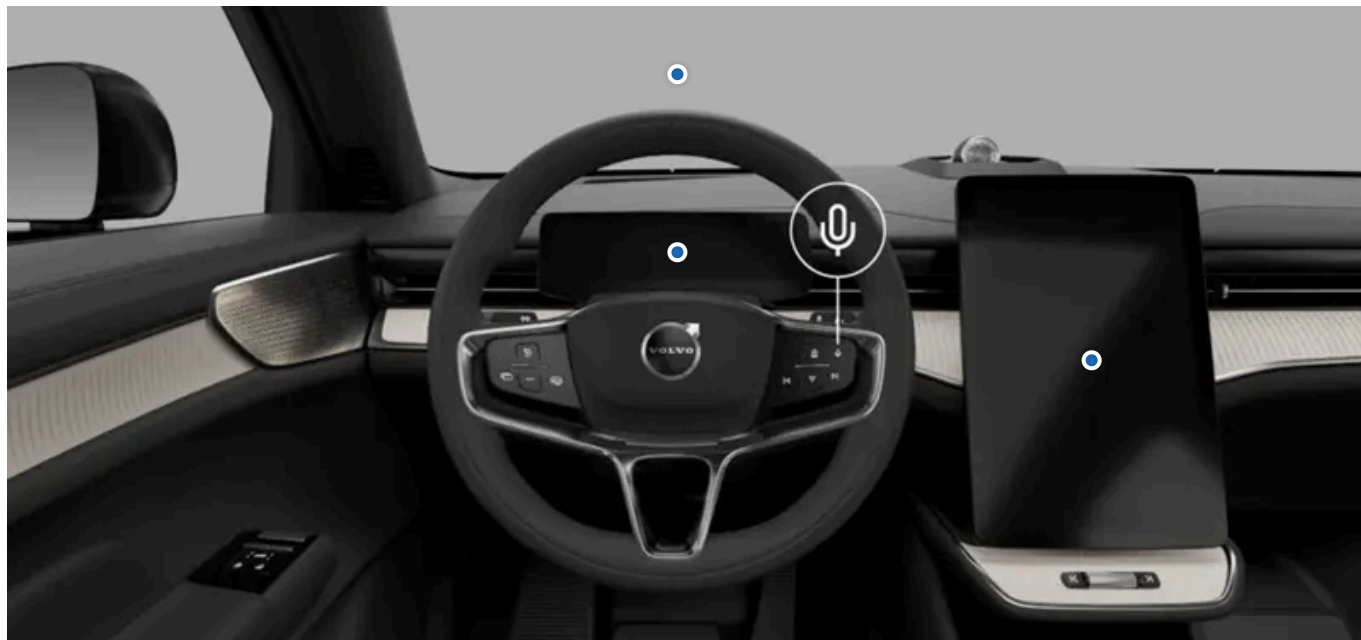

Du kan få adgang til de fleste af bilens funktioner gennem dens displays, men du kan også gøre mange ting ved hjælp af din telefon.

En bil med internetforbindelse giver mulighed for fjernbetjening og holder bilen opdateret ved at downloade softwareopdateringer. Bliv klogere på, hvordan det hele er forbundet.

3.1. Displays

De forskellige displays viser dig information om bilen og din kørsel. Du kan også styre mange af bilens funktioner ved at interagere med displayene.

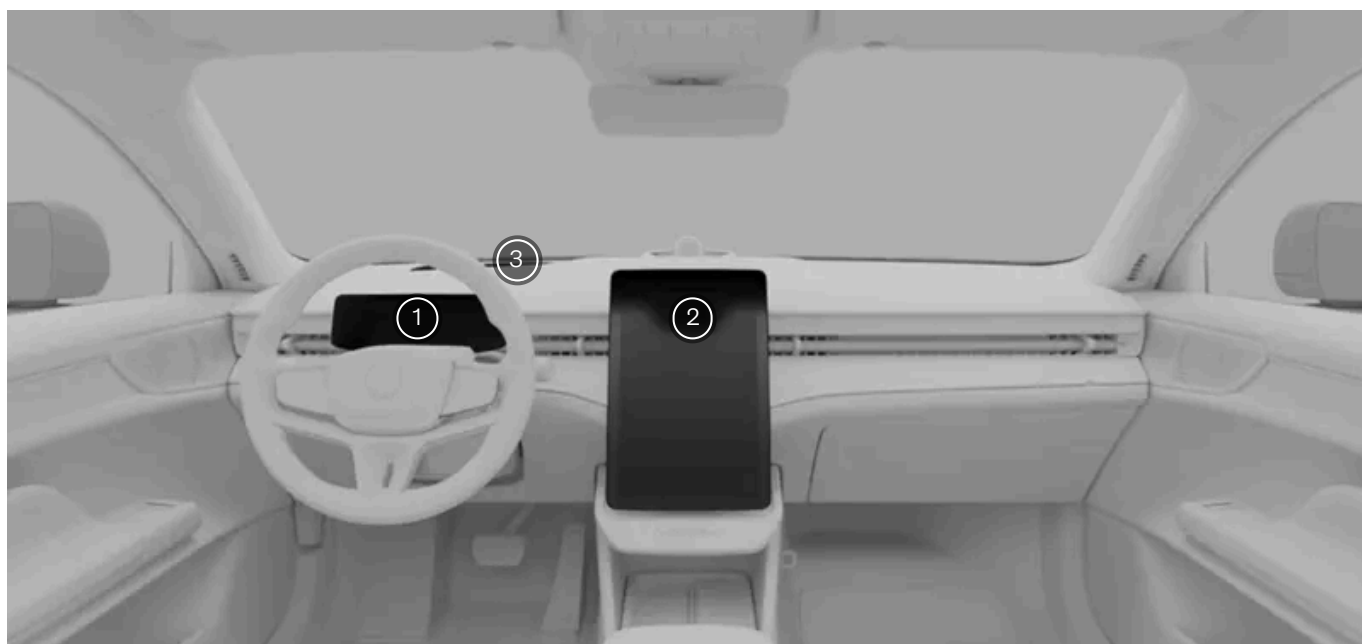

Displayenes placeringer

- ① Førerdisplay
- ② Midterdisplay
- ③ Head-up-display

i Tip

Du kan tilpasse alle displayenes lysstyrke via indstillingerne for lys og displays i midterdisplayet.

3.1.1. Midterdisplay

Betjen midterdisplayet for at styre og se information om mange af bilens funktioner.

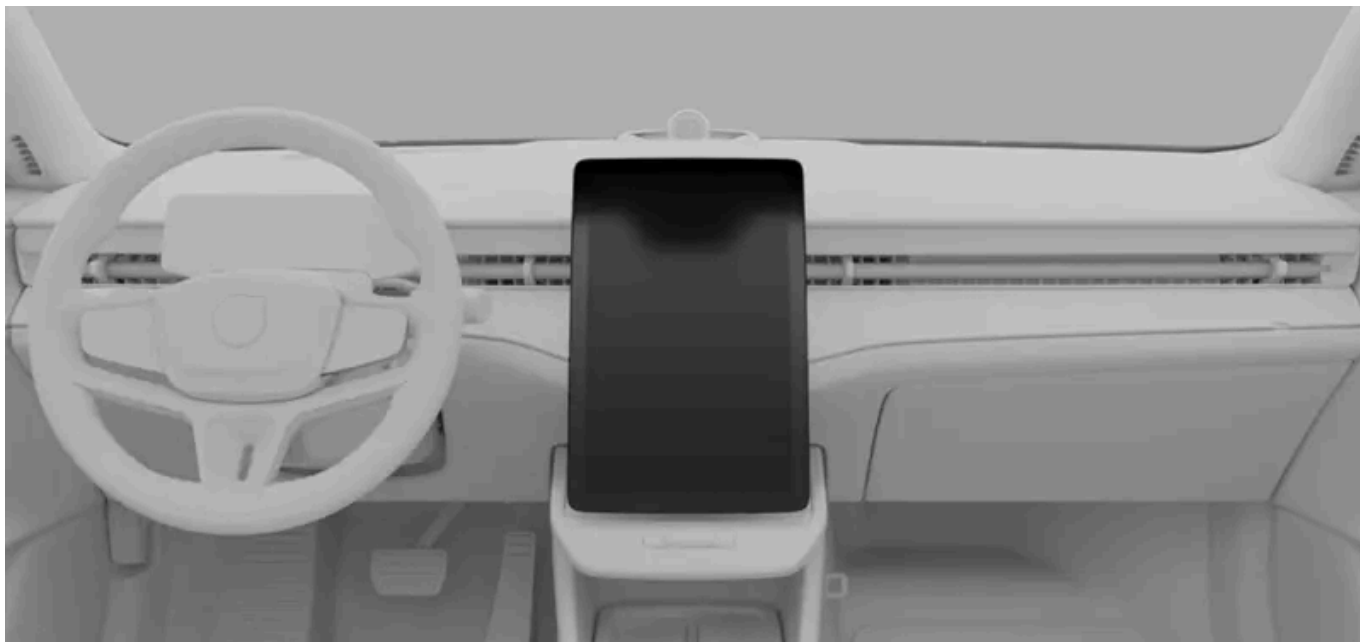

Midterdisplayet sidder i midten af instrumentbrættet.

Ofte anvendte funktioner som klima, bilstatus og app-biblioteket kan åbnes ved at trykke på symbolerne nederst på displayet.

Eksempler på funktioner, der kan ses og styres via midterdisplayet, er:

- Navigation
- Medieafspillere
- Bilapps
- Telefon



Vigtigt

Brug ikke skarpe genstande på midterdisplayet, da de kan forårsage skader.

3.1.1.1. Midterdisplayets visninger

Lær mere om nogle af de visninger, du kan se i midterdisplayet.

De forskellige linjer giver statusinformation, viser genveje til apps eller elementer til hurtig betjening, og gør dig i stand til at navigere mellem midterdisplayets visninger. Via hovedvisningerne kan du bruge og få adgang til navigationsoplysninger, apps i bilen, klimaregulering, bilstatus og indstillinger. Der er også nogle specialiserede visninger til at administrere bestemte bilfunktioner.

Linjer på midterdisplayet







Indholdet af denne manual afspejler den aktuelle status på udgivelsestidspunktet og er muligvis ikke fuldstændigt gyldigt på et senere tidspunkt. Yderligere oplysninger findes i den fuldstændige ansvarsfraskrivelse på første side.

Statuslinjen øverst på midterdisplayet viser symboler relateret til bilens status og apps, samt klokkeslæt og udendørs temperatur. Den nederste linje er din primære metode til navigation mellem midterdisplayets visninger. Ved at trykke på symbolerne kan du komme frem til andre visninger og funktioner samt åbne komfortvisningen og aktivere katastrofeblinket. Statuslinjen og den nederste linje er altid synlige, uanset hvilken visning du kigger på.

I visse visninger vises den kontekstafhængige linje over den nederste linje. Denne linje indeholder genveje til nyligt anvendte funktioner eller apps, som kun vises, når du kan anvende dem. Nogle gange erstattes disse genveje af elementer til hurtig betjening, som gør dig i stand til at styre igangværende telefonopkald og medier, når de tilknyttede visninger eller widgets ikke er synlige.

Hovedvisninger

Den følgende liste indeholder de hovedvisninger, du kan se og bruge i midterdisplayet.

Startvisning	Startvisningen viser et stort navigationskort og fungerer således også som navigationsvisningen. Der er widgets med elementer til hurtig betjening af medier og telefon under kortet. Du åbner startvisningen fra andre visninger ved at trykke på startsymbolet  i den nederste linje.
Appbibliotek	Du kan åbne vejledningen, apps i bilen og App Store i denne visning. For at åbne denne visning skal du trykke på symbolet for appbiblioteket  i den nederste linje.
Klimavisning	Du kan ændre en række forskellige klimaindstillinger i denne visning, såsom aktivering eller deaktivering af defrostere og tilpasning af indstillingerne af klimaanlægget. Klimavisningen åbnes ved at trykke på blæsersymbolet  i den nederste linje.
Oversigt over bilen	Denne visning giver dig adgang til de hurtige betjenings-elementer, indstillingerne og fanerne for bilstatus samt brugerprofiler. De kombineres for at give dig en oversigt over bilen, som kan åbnes ved at trykke på bilsymbolet  i den nederste linje.
Visning med elementer til hurtig betjening	Denne visning giver dig nem og hurtig adgang til nogle af bilens funktioner, såsom udvendig belysning og førerjusteringer. Du kan åbne visningen med elementer til hurtig betjening ved at trykke på bilsymbolet  i den nederste linje.
Indstillingsvisning	Fra denne visning kan du åbne alle de forskellige faner for indstillinger og visninger til din bil. Du kan komme frem til indstillingsvisningen ved at trykke på bilsymbolet  i den nederste linje.
Bilstatusvisning	Denne visning viser dig vigtig information om status for din bil, eksempelvis fejl, der skal afhjælpes, og hvor alvorlige de er. Du kan også se kilometertælleren og se, hvornår din bil skal til service. Den kan åbnes ved at trykke på bilsymbolet  i den nederste linje.

Specialiserede visninger

De følgende visninger er relateret til specifikke funktioner i bilen.

Komfortvisning	Komfortvisningen vises, når du trykker på sædesymbolet for fører- eller passagersiden i den nederste linje. Denne visning giver hver side hurtig adgang til nogle få vigtige klima- og komfortindstillinger, såsom sædevarme- og temperaturregulering.
Tilpasningsvisning	Du kan tilpasse sæderne, sidespejlene, rattet og head-up-displayet i tilpasningsvisningen. De er sat sammen her, fordi de har betydning for din kørestilling. Hvis du eksempelvis ændrer din sædestilling, skal du sandsynligvis også tilpasse sidespejlene, rathøjden og head-up-displayet.
Parkeringsvisning	Parkeringsvisningen indeholder funktioner, som hjælper dig med at parkere. Når den vises, fylder den det meste af midterdisplayet. Hvis parkeringsvisningen ikke vises automatisk, når du skal bruge den, kan du selv åbne den ved at trykke på kamerasymbolet  i den kontekstafhængige linje over den nederste linje.

Note

Førerdistractionsovervejring

Nogle gange afhænger det, du kan se og gøre på midterdisplayet, af, om bilen er i bevægelse eller ej. For at minimere førerdistraction, mens bilen er i bevægelse, bliver visse visninger utilgængelige, eksempelvis visse indstillinger. Hvis det sker, viser midterdisplayet førerdistractionsoverlejringen. Når bilen standser, forsvinder overlejringen, og du kan betjene visningen igen.

3.1.1.2. Statussymboler i midterdisplayet

Statussymboler vises i statuslinjen øverst i midterdisplayet. Symbolerne giver dig vigtig information om din bils systemstatus.













Symboltyper

Visse statussymboler, såsom uret og temperaturen, er altid synlige i statuslinjen. Andre er kun synlige, når en bestemt funktion er aktiv, eksempelvis trådløs opladning, eller sågar deaktiveret. Du vil også se symboler, som fortæller dig, at der er opstået en fejl, eksempelvis hvis du har problemer med Wi-Fi- eller mobil internetforbindelse.

Note

Sørg for at slå statussymboler, du ikke er bekendt med, op. De vises muligvis ikke med ekstra information eller notifikationer.

Dette er en liste over nogle af de statussymboler, som kan blive vist i statuslinjen. Listen er ikke udtømmende, og der kan også blive vist statussymboler fra tredjeparts-apps i statuslinjen.

 12:31	Ur	Uret viser det aktuelle klokkeslæt. Du kan vælge at få vist tiden i 12- eller 24-timers format.
 8°C	Udetemperatur	Dette er den aktuelle omgivende temperatur uden for bilen. Du kan vælge at få vist temperaturen i grader celsius eller fahrenheit i bilens systemindstillinger.
 -8°C *	Udetemperatur med et snefnug	Dette er den aktuelle omgivende temperatur uden for bilen. Snefnugget vises, når udetemperaturen er lav.
	Mikrofon lytter	Mikrofonen er aktiv og optager.
	Mikrofon lytter ikke	Mikrofonen optager ikke
	Ny notifikation	Der er en ny notifikation i notifikationscentret.
	Signal for mobilt internet	Mobilt internet er aktivt og anvendes af bilen. Antallet af søjler angiver signalstyrken.
	Fejl ved mobilt internet	Der er et problem med den mobile internetforbindelse.
	Wi-Fi-signal	Wi-Fi er slået til og aktivt. Antallet af søjler angiver signalstyrken. Hvis der ikke vises nogen søjler, angiver det, at en Wi-Fi-forbindelse er aktiv, men at der ikke er noget signal.
	Fejl ved Wi-Fi-internet	Der er et problem med Wi-Fi-internetforbindelsen.
	Bluetooth forbundet	Bluetooth er aktiveret, og der er forbundet en enhed til bilen.
	Placering	Din placering deles.
	Trådløs opladning aktiv	En enhed oplades på den trådløse oplader.



Softwareopdateringer er tilgængelige

Der er nye tilgængelige over-the-air-softwareopdateringer, som kan downloades og installeres.



Diagnoseudstyr forbundet

Der er forbundet diagnose- eller serviceudstyr til bilen. Antallet af søjler angiver signalstyrken for udstyret.

3.1.1.3. Tastatur

Midterdisplayets tastatur vises, når du kan skrive tekst eller tal. Du kan tilpasse mange af dets funktioner i indstillingerne.

Du bruge skærmtastaturet til at skrive tekst og numre. Eksempelvis når du søger efter en destination i navigationsappen eller indtaster adgangskoden til et Wi-Fi-netværk.

Tastaturets udseende kan ændre sig afhængigt af, hvilken type indtastningsfelt du skriver i.

Tastaturet understøtter visse alternative metoder til tekstindtastning. Disse omfatter:

- Glidende indtastning
- Tale til tekst
- Håndskrift



Tip

Du kan downloade andre tastaturer ved at gå til App Store i appbiblioteket.

3.1.1.3.1. Ændring af tastatursproget

Du kan ændre sprog for midterdisplayets tastatur på selve tastaturet.

Ændr tastatursproget, når du vil skrive tekst på et andet sprog. Det kan være nyttigt, hvis du kører i udlandet og skal søge efter en destination eller adresse på det lokale sprog.



Note

For at kunne ændre tastatursproget skal du have mere end ét tilgængeligt sprog til tastaturet. Hvis du kun har ét tilgængeligt sprog, vises sprogsymbolet ikke på tastaturet.

Ændring af sprog til næste tilgængelige sprog

1. Tryk på sprogsymbolet  nederst på tastaturet.

Indholdet af denne manual afspejler den aktuelle status på udgivelsestidspunktet og er muligvis ikke fuldstændigt gyldigt på et senere tidspunkt. Yderligere oplysninger findes i den fuldstændige ansvarsfraskrivelse på første side.

> Tastatursproget skifter til det næste sprog på listen over tilgængelige sprog.

Ændring af sprog til et andet tilgængeligt sprog

2. Tryk og hold på sprogsymbolet  nederst på tastaturet.

> En liste over tilgængelige sprog vises.

3. Vælg det sprog, du vil bruge.

> Tastatursproget ændres til det, du har valgt.

3.1.1.3.2. Tilføjelse og fjernelse af tastatursprog

Du kan tilføje og fjerne tastatursprog i indstillingerne.

Du kan føje sprog til midterdisplayets skærmtastatur, hvis du vil skrive på et sprog, som ikke allerede er tilgængeligt. Du kan også fjerne sprog fra tastaturet, hvis du ikke længere har brug for dem.

1. Tryk på bilsymbolet  på bundbjælken og gå til **Indstillinger**.

2. Gå til **System** → **Languages and input** → **Keyboard**.

3. Vælg det tastatur, du vil foretage ændringer af.

4. Vælg **Languages**.

Tilføjelse af et sprog

5. Tryk på tilføjelsessymbolet  over de aktuelt tilgængelige sprog, og søg efter det ønskede sprog.

6. Vælg det sprog, du vil tilføje, og tryk derefter på downloadsymbolet .

> Sproget føjes til listen over sprog, som kan anvendes på dit tastatur.

Fjernelse af et sprog

7. Tryk på redigeringssymbolet  ovenover listen over aktuelt tilgængelige sprog.

8. Vælg det sprog, du vil fjerne, fra listen over tilgængelige sprog, og tryk derefter på papirkurvsymbolet .

> Sproget fjernes fra listen over sprog, som kan anvendes på dit tastatur.

3.1.2. Førerdisplay

I førerdisplayet får du vist notifikationer og oplysninger knyttet til din kørsel og selve bilen.

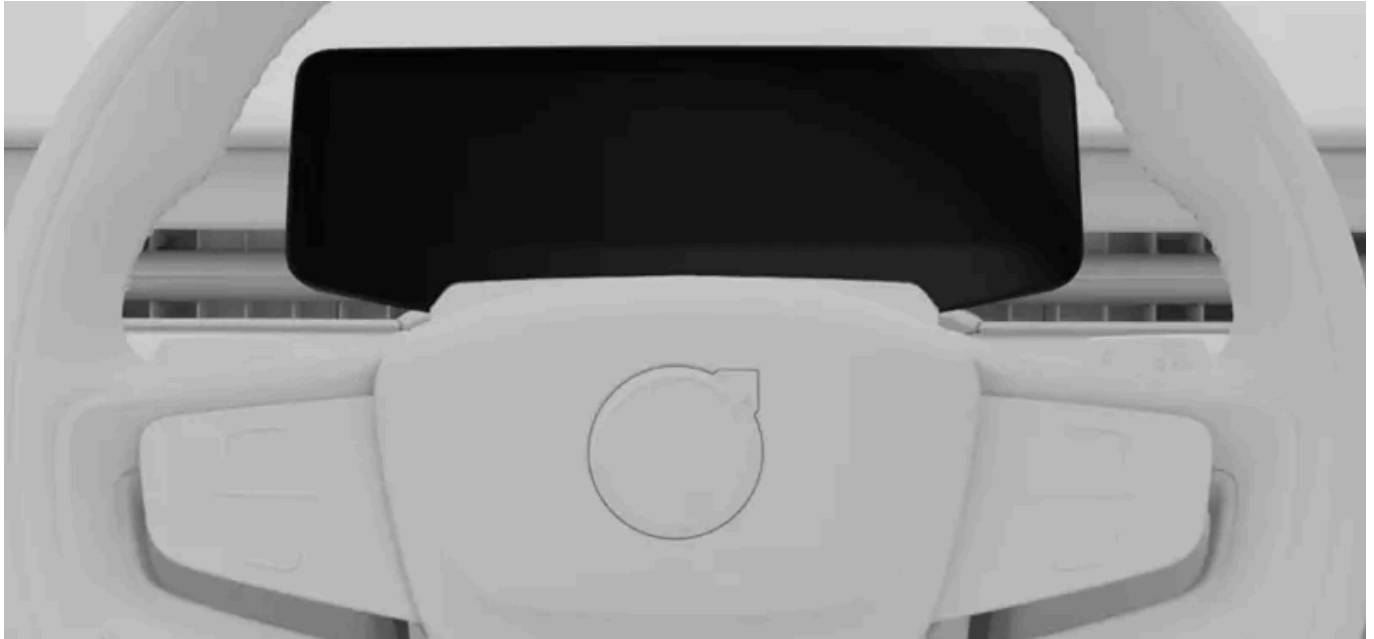

Førerdisplayet er placeret foran føreren, bag rattet. Det ændrer placering sammen med rattet, når du justerer rattet i henhold til din foretrukne kørestilling.

Brug ratknapperne til at betjene displayet og styre, hvad der vises på det.

Eksempler på information, som kan vises i førerdisplayet, er:

- Advarsels- og indikatorsymboler
- Hastighed
- Navigation
- Meddelelser
- Batterimåler
- Effektmåler

Displaytilstande

Du kan vælge mellem tre tilstande for førerdisplayet: rolig, kort og omgivende. Brug knapperne på rattet til at ændre displaytilstanden.

Rolig Her vises vigtig information, såsom hastighed, batteriniveau og rækkevidde, samt advarsels- og indikatorsymboler.

Kort Førerdisplayet viser din aktuelle navigationsrute på et kort samt vigtige oplysninger om kørslen og bilen.

Omgivende I denne tilstand kan du se en afbildning af bilen og dens placering på vejen. Der vises de samme vigtige oplysninger som i rolig tilstand.



Brug af omgivelsestilstand

Omgivelsestilstand kan ikke perfekt afbilde, hvad der virkelig sker på vejen omkring dig, så du må ikke henholde dig til den, når du kører.

Advarsel

Hvis førerdisplayet slukker, ikke tænder eller kun er delvist læseligt, må du ikke anvende bilen. Det skyldes, at føreren ikke vil modtage advarsler og oplysninger om bilens status på førerdisplayet, eksempelvis advarsler og oplysninger knyttet til bremsesystem, airbags eller andre sikkerhedssystemer. Kontakt et autoriseret Volvo-værksted, hvis du oplever problemer med førerdisplayet.

Vigtigt

Hold pladsen omkring førerdisplayet fri

Undlad at hænge eller lægge genstande på ratstammen foran eller bagved førerdisplayet. Du risikerer at beskadige førerdisplayet, hvis en genstand er placeret der, når rattets position ændres.

Tip

Du kan ændre indstillingerne for førerdisplayet i midterdisplayet.

3.1.2.1. Advarsels- og indikatorsymboler

Symbolerne på førerdisplayet viser dig status for forskellige systemer i din bil. Nogle af dem angiver, om et system er aktivt og fungerer som det skal, mens andre gør dig opmærksom på vigtig information eller registrerede fejl.

Symboltyper og -farver

Nogle symboler er advarsler, som kræver øjeblikkelig handling, mens andre angiver den aktuelle status for bestemte funktioner. Symbolets farve angiver, hvor vigtig informationen er. Røde symboler er de mest kritiske, mens gule symboler repræsenterer mindre presserende advarsler og underretninger. Symboler med andre farver giver typisk information om status for bilens funktioner.

Tip

Sørg for at slå betydningen af symboler, du ikke er bekendt med, op. Mange symboler vises med en notifikation, som giver mere information.



Advarsel om bremsesystem

Der er registreret en fejl i bremsesystemet. Reager straks, og kontakt et autoriseret Volvo-værksted.

























Advarsel om parkeringsbremse

Hvis symbolet lyser konstant, angiver det, at parkeringsbremsen er aktiveret. Hvis det blinker, angiver det en fejl med parkeringsbremsen.



Advarsel om systemfejl

Der er registreret en fejl i bilsystemet. Reager straks, og kontakt et autoriseret Volvo-værksted.

	Påmindelse om sikkerhedssele	En passager i bilen har ikke sele på.
	Nødkald	Der er et problem med nødkaldssystemet.
	SRS-advarsel	Der er fundet en fejl i airbaggene eller relaterede sikkerhedssystemer. Reager straks, og kontakt et autoriseret Volvo-værksted.
	Advarsel om bremsesystem	Der er registreret en fejl i bremsesystemet.
	Advarsel om blokeringsfrit bremsesystem	Det blokeringsfrie bremsesystem er frakoblet. Friktionsbremserne fungerer stadig, men uden blokeringsfri bremsning.
	Advarsel om blinklys	Der er registreret en fejl i blinklysene.
	Fejl i vognbaneassistance	Der er en fejl i vognbaneassistancesystemet. ^[1]
	Advarsel om dæktryk	Hvis symbolet lyser konstant, angiver det lavt dæktryk. Hvis det blinker, angiver det en systemfejl eller manglende evne til at måle dæktrykket.
	Advarsel om luftaffjedring	Der er registreret en fejl i luftaffjedringssystemet.
	Advarsel om stabilitetssystem	Et blinkende symbol angiver, at stabilitetssystemet griber ind. En fejl i systemet angives med en konstant glød.
	Fejl i forrudeviskere	Der er registreret en fejl i forrudeviskerne.
	Underretning om nedsat ydeevne	Bilens ydeevne er reduceret.
	Fejl i førerstøttesystem	Der er en fejl i førerstøttesystemet.
	Advarsel om venstre vognbaneassistance	Du er for tæt på eller krydser vognbaneafstribningerne på venstre side af bilen.
	Advarsel om højre vognbaneassistance	Du er for tæt på eller krydser vognbaneafstribningerne på højre side af bilen.
	Trækstang oplåst	Trækstangen er låst op.
	Tågebaglygte tændt	Tågebaglygten er tændt.
	Fejl i udvendig belysning	Der er et problem med den udvendige belysning.
	Automatisk fjernlys aktivt	Det automatiske fjernlys er aktivt.
	Manuelt fjernlys er tændt	Det manuelle fjernlys er tændt.
	Klar til at køre	Bilen er startet og er klar til at køre. Det sker, når bilens tilstand ændres fra parkeret, og til at den sættes i gear til kørsel. Det forsvinder, når bilen begynder at bevæge sig.
	Venstre blinklys	Venstre blinklys er aktivt og indikerer et venstresving.

	Højre blinklys	Højre blinklys er aktivt og indikerer et højresving.
	Positionsllys	Positionsllyset er tændt.
	Børnelås	Børnelåsen er aktiv. Passagerer på bagsæderne kan ikke åbne bagdørene eller betjene bagruderne.
	Fastholdelse	Fastholdelse er aktiv.
	Ladekabel tilsluttet	Ladekablet er stadig sluttet til bilen.
	Automatisk fjernlys aktiveret	Det automatiske fjernlys er aktiveret.
	Regnsensor	Regnsensoren er aktiv og forrudens viskere er sat til automatisk viskning.
	Vognbaneassistance slået fra	Vognbaneassistance er slået fra eller er midlertidigt ikke tilgængelig.

[1] Når der angives en fejl, deaktiveres funktionen.

[2] Afhængigt af bilens aktuelle tema kan dette symbol have en anden farve.

3.1.2.2. Batterimåler

Batterimåleren viser ladningsgraden i procent og den anslåede rækkevidde for bilen.

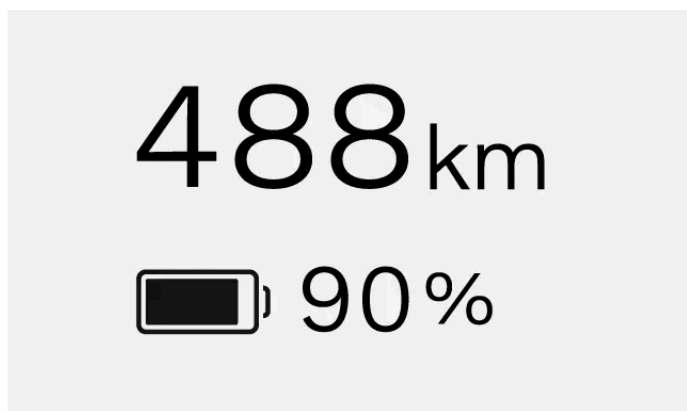

Batterimåleren vises altid i førerdisplayet.

Resterende batteri

Batteriprocenten angiver den ladningsgrad, som er tilbage i bilens batteri.

Rækkevidden fortæller dig, hvor langt du kan køre med batteriets aktuelle ladningsgrad. Den anslåede rækkevidde er baseret på din historiske kørestil.

Note

Kørestilen og eksterne faktorer, som eksempelvis udetemperaturer og kørsel med høj hastighed i længere tid, kan påvirke den anslåede batterirækkevidde på forskellig vis.

Indikator for koldt batteri

Når bilen har et koldt batteri, vises der et snefnug ❄ ved siden af batteriprocenten. Det angiver, at batteriets ladekapacitet og rækkevidde er reduceret sammenlignet med normale forhold.

Når batteriet varmes op, eksempelvis under forkonditionering af bilen eller under kørsel, forsvinder snefnugget fra førerdisplayet.

3.1.2.3. Effektmåler

Effektmåleren fortæller dig, hvordan og hvornår der anvendes eller regenereres batteristrøm.

Effektmåleren er altid synlig i førerdisplayet, og dens udseende varierer i henhold til førerdisplayets tilstand.

De forskellige afsnit og farver i effektmåleren angiver forskellige former for effektanvendelse eller begrænsninger. De kan vises alene eller sammen med andre afsnit.

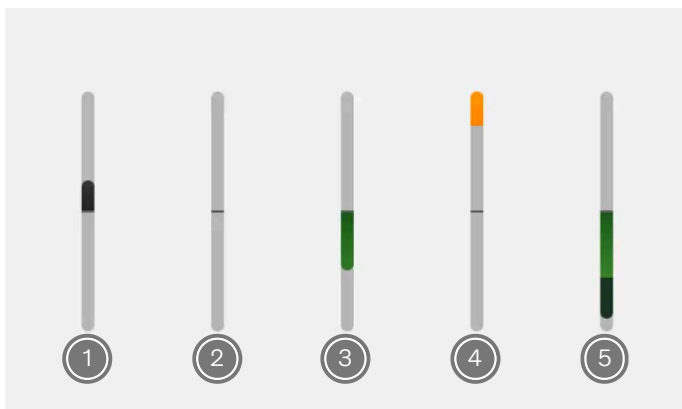

- 1 Bilen anvender effekt til at bevæge sig. Dette afsnit bliver større og mindre afhængigt af, hvor meget effekt der anvendes.
- 2 Denne linje er altid synlig. Når du kun kan se denne linje, betyder det, at bilen hverken bruger eller regenererer strøm.
- 3 Bilens batteri regenererer effekt i stedet for at bruge effekt. Dette kan blive vist ved deceleration eller opbremsning, eller når trykket på speederen lettes ved brug af One Pedal Drive. Dette afsnit bliver større og mindre afhængigt af, hvor meget effekt der regenereres.
- 4 Bilen er ikke i stand til at trække den normale mængde strøm fra batteriet, og den tilgængelige effekt er reduceret. Det kan ske i koldt vejr, når batteriprocenten er lav, eller når bilens ydeevne er reduceret.

- 5 Friktionsbremserne er i brug. Dette afsnit kan blive vist, når skivebremserne aktiveres, eller hvis batteriet er fuldt og ikke kan lagre mere effekt. Jo mere du aktiverer friktionsbremserne, jo større bliver afsnittet.

3.1.3. Head-up-display

Head-up-displayet viser information fra førerdisplayet på forruden foran føreren.

Displayenheden, som projekterer informationen gennem et glasdæksel, sidder i instrumentbrættet.

Eksempler på information, som kan vises i head-up-displayet, er:

- Hastighed
- Symboler vedrørende notifikationer, som kan ses i førerdisplayet
- Rutevejledning

Du kan tilpasse head-up-displayets lysstyrke og position, samt slå det til eller fra i indstillingerne.

Note

Visse faktorer kan påvirke din evne til at se informationen i head-up-displayet. Eksempelvis:

- hvis du bruger polariserede solbriller
- hvis du ikke sidder midt på sædet
- ugunstige lysbetingelser

Vigtigt

For at undgå at beskadige displayet må du ikke opbevare nogen genstande på glasdækslet, og du skal sikre, at der ikke kan falde genstande ned på det.

3.1.3.1. Justering af head-up-displayet

Du kan justere head-up-displayets lysstyrke og placering i indstillingerne.

1. Tryk på bilsymbolet  på bundbjælken og gå til **Indstillinger**.
2. Gå til **Indstillinger** → **Lys og displays** → **Juster Head-up display**.
3. Brug ratknapperne til at justere head-up-displayets lysstyrke og placering.

3.1.4. Systemindstillinger

Du kan ændre systemindstillingerne, så bilen viser information på en måde, som passer dig.

Du kan ændre en række systemindstillinger, herunder:

- Systemsprog
- Klokkelæt og dato
- Måleenheder
- Tastatursprog

3.1.4.1. Ændring af klokkeslæt og dato

Du kan ændre klokkeslæt, dato og lokal tidszone manuelt i indstillingerne.

Din bil anvender som standard oplysninger fra internettet for automatisk at ændre dato, klokkeslæt og lokal tidszone. Du kan også manuelt ændre dem samt tidsformatet i indstillingerne.

1. Tryk på bilsymbolet  på bundbjælken og gå til **Indstillinger**.
 2. Gå til **System** → **Date and time**.
 3. Hvis **Automatic date and time** og **Automatic time zone** er aktiveret, skal du slå dem fra.
 4. Vælg din ønskede indstilling, og foretag eventuelt ændringer.
- > Ændringerne vises på displayene.
Uret i midterdisplayets statuslinje opdateres, hvis du har ændret tidsindstillingerne.



Tip

For at ændre tidsformatet skal du slå det til for 24-timers format eller fra for 12-timers format.

3.1.4.2. Ændring af systemsproget

Du kan ændre sproget for bilens system i indstillingerne.

Hvis bilens system skal være på et andet sprog end det aktuelle, skal du ændre systemsproget.

Vigtigt

Vælg kun et systemsprog, som du forstår fuldt ud. Bilen giver dig sikkerhedskritiske oplysninger og meddelelser gennem beskeder, så du skal altid være i stand til at forstå dem.

1. Tryk på bilsymbolet  på bundbjælken og gå til **Indstillinger**.
 2. Gå til **System** → **Languages and input** → **Languages**.
 3. Vælg det sprog, du vil skifte til.
- > Det nye sprog vises på displayene.

3.1.4.3. Ændring af systemenheder

Du kan ændre måleenhederne, eksempelvis for hastighed og afstand, i indstillingerne.

Tip

Når du kører i udlandet, kan det være en hjælp at ændre bilens måleenheder, så de svarer til dem, der anvendes lokalt. Det kan især være nyttigt, hvis vejskiltene angiver afstande og hastigheder i andre enheder end dem, der aktuelt vises i din bil.

1. Tryk på bilsymbolet  på bundbjælken og gå til **Indstillinger**.
 2. Gå til **System** → **Units**.
 3. Vælg den måleenhed, du vil have bilen til at vise.
- > Bilen viser enheder i det nye format.

3.2. Telefon

Forbind din telefon til bilen via Bluetooth, så du kan bruge den, mens du kører. Når du er væk fra bilen, kan du også bruge din telefon til at læse vejledningen eller bruge visse bilfunktioner eksternt via Volvo Cars-appen.

Forbind din telefon til din bil

Indholdet af denne manual afspejler den aktuelle status på udgivelsestidspunktet og er muligvis ikke fuldstændigt gyldigt på et senere tidspunkt. Yderligere oplysninger findes i den fuldstændige ansvarsfraskrivelse på første side.

Når du forbinder din telefon til bilen via Bluetooth, kan du bruge telefonen via bilens grænseflade. Du kan også streame medier direkte fra din telefon til bilen samt dele dens internetforbindelse.

Du kan bruge stemmestyring eller midterdisplayet til at søge efter dine kontakter, foretage og besvare telefonopkald og svare på tekstbeskeder uden at røre din telefon.

Andre anvendelser af din telefon

Du kan også bruge din telefon sammen med din bil, når du ikke sidder i bilen. Download Volvo Cars-appen for at fjernbetjene visse funktioner i bilen eller læse vejledningen, når du ikke sidder i bilen.

3.2.1. Forbindelse af din telefon til bilen

Forbind din telefon til bilen via Bluetooth for at bruge din telefon via bilens grænseflade.

Bluetooth skal være aktiveret både i bilen og på din telefon, for at de kan parres. Du kan slå Bluetooth til i indstillingerne. Sørg for, at din telefon er indstillet som synlig, så bilen kan finde den under parringen.

1. Tryk på bilsymbolet  på bundbjælken og gå til **Indstillinger**.
 2. Gå til **Tilslutning** → **Bluetooth** → **Registrerede enheder**.
 3. Vælg den enhed, du vil parre bilen med, fra listen over registrerede enheder.
 4. Kontrollér, at bekræftelseskoden i midterdisplayet stemmer overens med den, der vises på din telefon.
 5. Acceptér indstillingerne og tilladelsesansmodningerne, der vises på din telefon.^[1]
- > Din telefon er nu forbundet med bilen. Den forbindes automatisk næste gang, så længe Bluetooth er aktiveret på din telefon.

Note

Du kan have flere telefoner parret med bilen, men kun én kan være forbundet med bilen ad gangen. For at ændre den aktive telefon skal du vælge den fra listen over parrede enheder eller tilføje en ny enhed.

^[1] Du kan stadig forbinde din telefon med bilen, hvis du springer tilladelsesansmodningerne over, men funktionaliteten vil være reduceret.

3.2.2. Brug af din telefon i bilen

Du kan bruge din telefon ved hjælp af midterdisplayet og stemmestyring.

Vigtigt

Sørg for, at du overholder alle lokale love og bestemmelser om brug af mobiltelefon under kørslen.

Note





Du skal forbinde din telefon til bilen via Bluetooth og acceptere de tilsvarende tilladelser for telefonindstillinger for at kunne anvende disse funktioner.



Opkald

Du kan foretage og modtage telefonopkald på forskellige måder, når du sidder i din bil. Du kan:

- besvare eller afvise indgående opkald ved hjælp af midterdisplayet
- ringe til nogen, mens du kører, ved at bede den digitale assistent om at ringe op for dig
- bruge telefonappen i bilen via midterdisplayet til at ringe til kontakter eller indtaste et telefonnummer ved hjælp af skærmtastaturet.

Når du er i gang med et opkald, vises det i midterdisplayet. Hvis du åbner telefonappen i bilen, når du er i gang med et opkald, kan du:

- slå din mikrofon til og fra 
- ændre lydindgang og -udgang, såsom gennem bilen eller din mobiltelefons mikrofon og højttalere 
- afslutte opkaldet 
- sætte opkaldet i venteposition ved at sætte det på pause 
- bruge tastaturet til at indtaste tal, eksempelvis når du bliver bedt om at vælge en tjeneste i en menu .

Hvis du modtager endnu et opkald, mens du er i gang med et opkald, vil besvarelse af det nye opkald automatisk sætte det første opkald i venteposition. Du kan skifte mellem de to opkald  eller oprette et telefonmøde og tale med begge personer på samme tid .

Beskeder

Du kan skrive og sende sms-beskeder via den digitale assistent ved hjælp af stemmestyring^[1]. Hvis du modtager en sms-besked, vises der en notifikation i midterdisplayet med følgende valgmuligheder:

- **Play** for at få den digitale assistent til at læse beskeden op.
- **Mute** for at stoppe med at modtage notifikationer om nye beskeder fra denne samtale resten af den tid, du sidder i bilen.

Du kan også ignorere notifikationen og se den senere i meddelelsescentret.

Gennemgang af og søgning efter dine kontakter

Brug telefonappen i bilen til at søge efter en bestemt kontakt ved at:

- trykke på søgesymbolet 
- gå til fanen med kontakter og indtaste deres navn

Indholdet af denne manual afspejler den aktuelle status på udgivelsestidspunktet og er muligvis ikke fuldstændigt gyldigt på et senere tidspunkt. Yderligere oplysninger findes i den fuldstændige ansvarsfraskrivelse på første side.

- gå til fanen med det numeriske tastatur og indtaste nummeret.

Du kan også bare bede den digitale assistent om at finde den kontakt, du leder efter.

^[1] Gælder kun for Android-telefoner eller telefoner med iOS 13 eller senere.

3.2.3. Skift mellem parrede telefoner

Du kan ændre, hvilken Bluetooth-parret telefon bilen er forbundet med, i indstillingerne.

Bilen kan oprette forbindelse til og huske flere telefoner, men den kan kun være aktivt forbundet med én telefon ad gangen.

Hvis du vil skifte Bluetooth-forbindelsen over til en ny enhed, skal du først parre den med bilen. Det kan gøres i indstillingerne.

Før du forsøger at skifte til en anden parret enhed, skal du kontrollere, at Bluetooth er aktiveret på den enhed, du vil skifte til.

1. Tryk på bilsymbolet  på bundbjælken og gå til **Indstillinger**.
 2. Gå til **Tilslutning** → **Bluetooth** → **Gemte enheder**.
 3. Tryk på navnet på den telefon, du vil oprette forbindelse til.
- > Hvis det lykkes at oprette forbindelse, flyttes telefonens navn til øverst på listen over gemte enheder.

Hvis du ikke kan se den enhed, du vil skifte til, på listen over parrede enheder, kan du forsøge at parre den med bilen igen.

3.2.4. Apple CarPlay

Aktivér Apple CarPlay for at bruge din iPhone trådløst via bilen

Apple CarPlay giver dig en anden måde at bruge iPhone på via bilens interface. Du kan bruge udvalgte besked-, navigations- og medieapps på din iPhone via midterdisplayet samt ratknapperne og stemmestyring.

Vigtigt

Lokale love og regler

Sørg for, at du overholder alle lokale love og bestemmelser om brug af mobiltelefon under kørslen.

CarPlay-indhold

Volvo påtager sig ikke ansvaret for det indhold, der er tilgængeligt i Apple CarPlay.

Note

Telefonkompatibilitet og understøttede apps

Apple CarPlay virker kun med iPhones, men det virker ikke med alle iPhone-modeller. Gå til Apples hjemmeside www.apple.com/ios/carplay [<https://www.apple.com/ios/carplay>] for at finde ud af, om din iPhone er kompatibel, eller for at få mere at vide om, hvilke apps der understøttes.

Tip

Hold din iPhone og dine apps opdateret til de nyeste versioner.

Forbind din iPhone, og start CarPlay

Forbind din iPhone til bilen via Bluetooth, og aktivér Apple CarPlay. Når du har opsat CarPlay første gang, starter den automatisk, når du forbinder din telefon via Bluetooth igen.

CarPlay-visning

Du kan få adgang til CarPlay-visningen ved at åbne CarPlay-appen i appbiblioteket. Hvis CarPlay-symbolet  vises i den kontekstafhængige bjælke, kan du også få adgang til visningen ved at trykke på dette symbol.

Når Apple CarPlay-visningen er blevet aktiveret udfylder den hele midterdisplayet. Dog vil den nederste bjælke, den kontekstafhængige bjælke og statusbjælken stadig være synlige hele tiden, hvis du skulle få brug for at vende tilbage til bilens eget system.

Navigation med CarPlay

Du kan bruge navigationsapps på din iPhone via Apple CarPlay. Hvis du starter en navigationsrute via CarPlay, kan du se vejledningen i midterdisplayets CarPlay-visning såvel som i førerdisplayet. Hvis du følger en navigationsrute i bilens egen navigationsapp og derefter starter en anden navigationsrute i CarPlay, slutter navigationen på førerdisplayet for bilens egen app.

Brug af Siri

Hvis du vil bruge Siri i stedet for bilens indbyggede digitale assistent, skal du trykke på og holde knappen for stemmestyring  på rattet inde, mens CarPlay er aktiv.



Du kan bruge Siri til at læse, skrive og sende beskeder. Siri læser og skriver beskeder på det sprog, der er valgt i Siri-indstillingerne på din iPhone. Hvis du skriver en besked via Siri, vil midterdisplayet ikke vise dig din besked, men den vil blive vist på din

3.2.4.1. Forbindelse af din iPhone til Apple CarPlay

Forbind din iPhone til bilen via Bluetooth for at begynde at anvende Apple CarPlay.

Bluetooth skal være aktiveret både i bilen og på din telefon, for at de kan parres. Du kan slå Bluetooth til i indstillingerne. Sørg for, at din telefon er indstillet som synlig, så bilen kan finde den under parringen.

For at kunne bruge CarPlay skal du aktivere Siri på din iPhone og have en aktiv internetforbindelse. Du skal også slå bilens Wi-Fi fra, da CarPlay ikke kan være aktiv, mens Wi-Fi er slået til.

1. Tryk på bilsymbolet  på bundbjælken, og gå til **Indstillinger**.
 2. Gå til **Tilslutning** → **Bluetooth**.
 3. Vælg din iPhone fra listen over fundne enheder.
 4. Kontrollér, at bekræftelseskoden i midterdisplayet stemmer overens med den, der vises på din telefon.
 5. Giv dit samtykke til at bruge CarPlay på din iPhone.
 6. Læs og acceptér vilkårene og betingelserne for CarPlay i bilens midterdisplay.
- > Din iPhone opretter forbindelse til CarPlay, og CarPlay-visningen åbner i midterdisplayet. Der vises også et CarPlay-symbol  i statuslinjen for at angive, at CarPlay er aktiv.

CarPlay starter automatisk, næste gang du forbinder din iPhone via Bluetooth.

Tip

Du kan afbryde forbindelsen til CarPlay, men holde din iPhone forbundet til bilen, ved at trykke på CarPlay-symbolet  ved siden af navnet på din enhed i bilens Bluetooth-indstillinger.

3.2.5. Android Auto™

Tilslut din telefon via Bluetooth, og aktivér Android Auto™ for at bruge din Android™-telefon via bilen.

Med Android Auto får du endnu en mulighed for at anvende din Android-telefon via bilens interface. Med Android Auto kan du få sikker adgang til din telefons kommunikations-, navigations- og medieapps via midterdisplayet og knapperne på rattet.

 **Vigtigt**

Lokale love og regler

Sørg for, at du overholder alle lokale love og bestemmelser om brug af mobiltelefon under kørslen.

Android Auto-indhold

Volvo påtager sig intet ansvar for det indhold, der er tilgængeligt i Android Auto.

 **Note**

Telefonkompatibilitet og understøttede apps

Android Auto fungerer kun med Android-telefoner, men det fungerer ikke med alle telefonmodeller. Gå til Android Autos hjemmeside www.android.com/auto/ [<https://www.android.com/auto/>] for at finde ud af, om din telefon er kompatibel, eller for at få mere at vide om, hvilke apps der understøttes.

Googles varemærker og kompatibilitet

Google, Android og Android Auto er varemærker tilhørende Google LLC. Kompatibel Android-telefon og kompatibelt aktivt dataabonnement påkrævet.

 **Tip**

Hold din telefon opdateret

Hold din telefon og dine apps opdateret til de nyeste versioner.

Tilslut din Android-telefon, og start Android Auto

 **Note**

Sørg for, at din telefon har mindst Android 9.0 og en aktiv internetforbindelse

For at kunne bruge Android Auto skal du have Android 9,0 eller højere installeret på din telefon og en aktiv internetforbindelse.

Tilslut din Android-telefon til bilen via Bluetooth, og aktivér Android Auto. Hvis du bruger Android Auto for første gang, skal du acceptere vilkårene og betingelserne på midterdisplayet, så starter Android Auto. Hvis du har brugt Android Auto før, starter det automatisk, når du slutter din telefon til bilen.

Android Auto-visning

Du kan få adgang til Android Auto-visningen ved at åbne Android Auto-appen i appbiblioteket. Hvis Android Auto-symbolet  vises i den kontekstafhængige bjælke, kan du også få adgang til visningen ved at trykke på dette symbol.

Når Android Auto er blevet aktiveret, udfylder visningen hele midterdisplayet. Dog vil den nederste bjælke, den kontekstafhængige bjælke og statusbjælken stadig være synlige hele tiden, hvis du skulle få brug for at vende tilbage til bilens eget system.

Navigation med Android Auto

Du kan bruge navigationsapps på din telefon via Android Auto. Hvis du starter en navigationsrute via Android Auto, kan du se vejledningen på midterdisplayets Android Auto-visning såvel som på førerdisplayet. Hvis du følger en navigationsrute i bilens egen navigationsapp og derefter starter en anden navigationsrute i Android Auto, slutter navigationen på førerdisplayet for bilens egen app.

Brug af Google Assistant

Tal med Google Assistant på Android Auto for at udføre opgaver med din stemme, så du kan holde fokus på kørslen. For at bruge Google Assistant skal du bare sige "Hey Google" eller trykke på stemmestyringsknappen  på rattet og holde den nede, mens Android Auto er aktiv.



Du kan bruge Google Assistant til at udføre opgaver som at sende beskeder, få rutevejledning eller styre medier.

3.2.5.1. Tilslutning af din Android™-telefon til Android Auto™

Tilslut din Android-telefon til bilen via Bluetooth for at begynde at bruge Android Auto.

Bluetooth skal være aktiveret både i bilen og på din Android-telefon, for at de kan parres. Du kan slå Bluetooth til i indstillingerne. Sørg for, at din telefon er indstillet som synlig, så bilen kan finde den under parringen.

Du skal slå bilens Wi-Fi fra, da Android Auto ikke kan være aktiv, mens Wi-Fi er slået til.

1. Tryk på bilsymbolet  på bundbjælken og gå til **Indstillinger**.
 2. Gå til **Tilslutning** → **Bluetooth**.
 3. Vælg din Android-telefon fra listen over fundne enheder.
 4. Kontrollér, at bekræftelseskoden i midterdisplayet stemmer overens med den, der vises på din telefon.
 5. Læs og acceptér vilkårene og betingelserne for Android Auto på bilens midterdisplay.
- > Din telefon opretter forbindelse til Android Auto, og Android Auto-visningen åbnes på midterdisplayet. Et Android Auto-symbol  vises også i statuslinjen for at angive, at Android Auto er aktivt.

Android Auto starter automatisk, næste gang du forbinder din telefon via Bluetooth.

3.3. Lyd og medier

Lyt til musik og medier gennem bilens lydsystem. Du kan tilpasse, hvordan det lyder, i indstillingerne.

Lydindstillinger

Der er en bred vifte af lydindstillinger, du kan bruge til at tilpasse din lydoplevelse. Lydsystemet understøtter også Dolby Atmos.

Radio og medieafspillere

Du kan lytte til direkte radio via den forudinstallerede radioapp og streame medier fra din telefon til bilen via Bluetooth Media Player.



Tip

Du kan finde og downloade flere eksterne medieapps via bilens App Store.

Betjening af medieafspilning

Du kan styre medieafspilning på flere forskellige måder ved at bruge:

- Betjeningselementer til medieafspilning i midterdisplayet
- mediedrejeknappen under midterdisplayet
- Ratknapperne
- Stemmestyring.

3.3.1. Radio

Brug den forudinstallerede radioapp til at lytte til direkte radio i din bil.

Sammenkædning af DAB- og FM-stationer

DAB- og FM-sammenkædning gør bilen i stand til automatisk at vælge den stærkeste modtagelse mellem DAB- eller FM-kilder til sammenkædede stationer. Denne funktion er allerede slået til, når du modtager din bil, men du kan slå den fra i radioappens indstillinger.

Radiomeldinger

Når du hører radio, kan udsendelsen, du lytter til, blive afbrudt af meldinger. De ledsages af en meddelelse i midterdisplayet. Du kan stoppe meldingen og fortsætte med at lytte til radioen, ved at afvise notifikationen på displayet.

Du kan vælge, hvilke radiomeldinger du vil høre, i radioindstillingerne. Tryk på symbolet for indstillinger  øverst i radioappen, og slå derefter meldinger til eller fra. Alarmmeldinger er som standard slået til, men de andre meldinger er slået fra.

Radiofavoritter

Du kan fjerne stationer til din radiofavoritliste for hurtigere adgang.





Tip

Du kan finde og downloade andre radioapps via App Store.

3.3.1.1. Tilføjelse af radiofavoritter

Du kan føje radiostationer til favoritlisten i radioappen.

Føj de radiostationer, du ofte lytter til, til favoritlisten for hurtigere adgang. Du kan føje op til 50 radiostationer til listen.



1. Tryk på symbolet for appbibliotek  i den nederste linje, og åbn radioappen.
 2. Find den station, du vil tilføje som en favorit, fra listen over aktuelt tilgængelige radiostationer.
 3. Tryk på stjernesymbolet  til højre for stationsnavnet.
- > Stationens stjernesymbol ændrer udseende, og radiostationen vises på favoritlisten.

Hvis du vil fjerne en station fra favoritlisten, skal du bare trykke på stjernen ved siden af dens navn.

3.3.1.2. Sammenkædning af DAB- og FM-stationer

Slå DAB- og FM-sammenkædning til eller fra i radioappens indstillinger.

Når en FM-station har en tilsvarende DAB-station og omvendt, kan de kædes sammen i radioappen. Når de to radiokilder kædes sammen, kan bilen skifte automatisk mellem DAB- og FM-stationerne for at afspille den kilde, som har den stærkeste modtagelse.

1. Tryk på symbolet for appbibliotek  i den nederste linje, og åbn radioappen.
 2. Tryk på symbolet for indstillinger  for at gå til radioindstillingerne.
 3. Slå DAB- og FM-sammenkædning til eller fra.
- > Når det er slået til, viser radioappen én fane med radiostationen.
Når det er slået fra, viser radioappen individuelle faner for DAB- og FM-stationen.

**Note**

Det kan ske, at det ikke er muligt at kæde visse tilsvarende DAB- og FM-stationer sammen, og så vises de som individuelle stationer.

3.3.2. Lydindstillinger

Du kan ændre og tilpasse en række lydindstillinger i indstillingerne.

Fokus

Du kan vælge mellem fire lydfokusindstillinger: alle, fører, for og bag. Alle er standardindstillingen, hvor lyden ikke fokuseres i en bestemt retning. Den giver et neutralt lydfokus, hvor passagerer på for- og bagsæderne får samme lydoplevelse. Førerindstillingen fokuserer lyden mod føreren. Forsædeindstillingen fokuserer lyden mod forsæderne, mens bagsædeindstillingen fokuserer den mod bagsæderne.

Stage

Som standard er intensitet og indhylling indstillet til et neutralt niveau. Forøg eller formindsk disse indstillinger for at tilpasse din lydoplevelse.

Abbey Road Studios

Vælg mellem fem forskellige indstillinger, og oplev lyden, som om du var i Londons Abbey Road Studios.

Tone og equalizer

Tilpas den måde, dine medier lyder på, ved at justere værdierne for de forskellige tonekvaliteter. Slå equalizeren til for at justere lydfrekvenserne efter dine præferencer. Hvis du beslutter, at du ikke kan lide dine equalizerjusteringer, skal du bare trykke på **Nulstil niveauer** for at vende tilbage til standardindstillingerne.

Lydstyrke

Du kan tilpasse lydstyrken for en lang række lyde via midterdisplayet, såsom:

- Medier
- Ringetone
- Opkald
- Stemmeassistent
- Navigation
- Notifikationer
- Parkeringshjælp



Tip

Der er andre muligheder for at tilpasse lydstyrkerne i din bil. Du kan dreje mediedrejknappen på tunnelkonsollen, trykke på ratknapperne eller bruge stemmestyring.

Stemmeforstærkning

Stemmeforstærkning kan hjælpe dig med bedre at høre personer på de andre sæderækker via lydsystemet. Du kan vælge, at forstærkningen skal være lav, middel eller høj, eller slå den helt fra. Indstillingen nulstilles som standard til slået fra efter hver køretur.

Du kan også vælge kun at forstærke forsæderne. Du skal bare slå denne indstilling til, når stemmeforstærkning er aktiv, eller slå den fra for at forstærke alle sæderækker i bilen igen.

3.3.3. Mediaefspillere

Din bil leveres med en forudinstalleret medieafspiller. Du kan downloade flere eksterne medieapps fra Google Play i appbiblioteket.

Din bil leveres med Bluetooth Media Player forudinstalleret i appbiblioteket.

Brug Bluetooth-medieappen til at streame medier fra en Bluetooth-forbundet enhed direkte til bilen.

3.4. Bilapps

Alle bilens apps kan findes i appbiblioteket.

Du kan åbne appbiblioteket ved at trykke på dets symbol i den nederste linje.



Symbol for appbibliotek

Appsene i biblioteket vises i kronologisk rækkefølge startende med den app, der blev installeret først, og sluttende med den senest installerede app.

Nogle apps er forudinstalleret, såsom Bluetooth-medier, Google Maps og Google Assistant. Du kan søge efter og downloade nye apps via Google Play, som kan åbnes fra appbiblioteket.

3.4.1. Hentning af apps

Du kan downloade flere apps til din bil fra App Store i appbiblioteket.

Din bil leveres med visse forudinstallerede apps, men du kan finde og downloade flere apps i App Store.

1. Tryk på symbolet for appbiblioteket  i den nederste linje.
 2. Tryk på **Få flere apps** for at gå til App Store.
 3. Søg efter den app, du vil downloade.
 4. Download og installer den ønskede app.
- > Hvis det lykkes at downloade og installere appen, vil den fremgå i appbiblioteket.

3.4.2. Fjernelse af apps

Du kan fjerne apps, som du ikke længere vil beholde eller ikke længere bruger, fra appbiblioteket.

 **Note**

Forudinstallerede apps, såsom telefon og radio, kan ikke fjernes.

1. Tryk på symbolet for appbiblioteket  i den nederste linje.
 2. Find den app, du vil fjerne, og tryk og hold derefter på appen, indtil en menu kommer til syne.
 3. Vælg **Afinstaller** i menuen.
 4. Tryk på **Uninstall** for at fortsætte med at fjerne appen.
- > Appen afinstalles, og den forsvinder fra appbiblioteket.

3.5. Konnektivitet og software

Forbind din bil til internettet for at få mere ud af bilen og modtage over-the-air-softwareopdateringer.

Internetforbindelse

Forbind din bil med internettet via bilens indbyggede mobile netværksforbindelse, Wi-Fi eller en Bluetooth-forbundet mobiltelefon.

Softwareopdateringer

Over-the-air-opdateringer holder softwaren i din bil opdateret.

3.5.1. Internetforbindelse

Hvis du forbinder din bil til internettet, får du adgang til visse funktioner og over-the-air-softwareopdateringer.

Du kan forbinde din bil til internettet på flere forskellige måder:

- Mobilnetværk
- Wi-Fi-netværk
- Bluetooth-forbundet telefondeling

Mobilnetværk

Din bil har et indbygget modem til at oprette forbindelse til et mobilnetværk. Mobilinternetforbindelsen er opsat, før du får din bil, og er inkluderet i en vis årrække. Så længe bilen har en aktiv serviceaftale om mobilnetværk og befinder sig i et område med netværksdækning, kan den oprette forbindelse til internettet. Kontakt et autoriseret Volvo-værksted for at få information om mobile konnektivitetstjenester til din bil.

Bilen understøtter mobilnetværk op til og inklusive 5G. De tilgængelige mobilnetværkshastigheder afhænger af det SIM-kort, der er installeret i din bil.

Note

Betingelser for mobilnetværkskonnektivitet og begrænsninger

- Du skal acceptere mobilnetoperatørens vilkår for at aktivere den mobile internetforbindelse. Du kan gøre dette under onboarding og via bilens privatlivsindstillinger.
- Bilen skal befinde sig i et område med mobilnetværksdækning.
- Mobile konnektivitetstjenester skal være aktive for det område, hvor bilen befinder sig.
- Forhindringer såsom bygninger, bakker og bjerge kan svække eller blokere mobilnetværkssignalet.

Wi-Fi

Du kan forbinde bilen til et Wi-Fi-netværk for at få adgang til internettet. Bilen opretter automatisk forbindelse til netværket, når det er inden for rækkevidde.

Bluetooth-forbundet telefondeling

Når en telefon er forbundet med bilen via Bluetooth, kan den bruge telefonens mobilinternetforbindelse. Hvis du vil gøre det, skal Bluetooth-deling være aktiveret for telefonen i bilens forbindelsesindstillinger. Både telefonen og udbyderen af mobilnet-

værket skal understøtte deling af en internetforbindelse via telefondeling.

Indstillinger for internetforbindelse

Du kan finde forbindelsesindstillingerne på midterdisplayet.



3.5.1.1. Oprettelse af internetforbindelse via en Bluetooth-forbundet telefon

Forbind din telefon til bilen via Bluetooth, og del dens internetforbindelse.

 **Note**

Hvis du deler din telefons mobile internetforbindelse med bilen, vil det påvirke mængden af mobildata, du bruger. Visse mobildataudbydere tillader muligvis ikke denne form for databrug. Det er muligt, at den tilgængelige mængde bliver begrænset, eller at udbydere opkræver ekstra betaling for den. Sørg for at tjekke din udbyders betingelser for databrug, før du aktiverer Bluetooth-internetdeling.

Du skal forbinde din telefon til bilen via Bluetooth, før du kan dele din telefons internetforbindelse.

1. Tryk på bilsymbolet  på bundbjælken, og gå til **Indstillinger**.
 2. Gå til **Tilslutning** → **Bluetooth**.
 3. Tryk på symbolet for Bluetooth-internetdeling  for den telefon, du vil dele internetforbindelsen fra.
 4. Tryk på **Acceptér** for at fortsætte med at aktivere internetdeling.
- > Symbolet for Bluetooth-internetdeling skifter farve for at angive, at internetdeling nu er aktiv.

3.5.1.2. Oprettelse af internetforbindelse via Wi-Fi

Forbind bilen til et Wi-Fi-netværk for at få adgang til internettet.

1. Tryk på bilsymbolet  på bundbjælken og gå til **Indstillinger**.
2. Gå til **Tilslutning** → **Wi-Fi**.
3. Aktivér Wi-Fi, hvis det er deaktiveret.
4. Vælg det Wi-Fi-netværk, du vil oprette forbindelse til.

Indholdet af denne manual afspejler den aktuelle status på udgivelsestidspunktet og er muligvis ikke fuldstændigt gyldigt på et senere tidspunkt. Yderligere oplysninger findes i den fuldstændige ansvarsfraskrivelse på første side.

5. Indtast adgangskoden til Wi-Fi-netværket ved hjælp af tastaturet på midterdisplayet, og tryk på **Confirm**.

> Bilen opretter forbindelse til Wi-Fi-netværket.

3.5.2. Over-the-air-opdateringer

Over-the-air-opdateringer holder softwaren i din bil opdateret.

Når din bil er forbundet til internettet, kan den modtage over-the-air^[1]-opdateringer for at holde bilens software opdateret. Bilen informerer dig, når der er en opdatering tilgængelig til download og installation, ved at vise opdateringssymbolet  i statuslinjen samt en notifikation.

Du kan også søge efter nye softwareopdateringer ved at gå til **System** → **Systemoplysninger** → **Softwareopdatering** i indstillingerne.

Automatiske softwaredownloads

Første gang du opsætter bilen, bliver du spurgt, om du vil aktivere automatiske softwaredownloads. Du kan altid vælge at aktivere eller deaktivere de automatiske downloads i indstillingerne på et senere tidspunkt. Hvis du beslutter dig for ikke at aktivere dem, bliver du bedt om at give samtykke til at downloade softwareopdateringer, når de bliver tilgængelige.

Installering af softwareopdateringer

Når en ny software-opdatering er tilgængelig, downloader bilen opdateringen, men den installerer den ikke for dig. Du skal selv starte installationen, enten via en notifikation i midterdisplayet eller i visningen for softwareopdateringer. Du kan også vælge at udsætte opdateringen, så den bliver installeret på et senere tidspunkt, eller annullere installationen, efter at du har bekræftet den.

Du kan ikke få adgang til bilen eller anvende den, mens en softwareopdatering installeres. Du skal derfor sørge for, at batteriet har nok resterende opladning, og at du ikke har brug for at anvende bilen under installationsprocessen. Bilen fortæller dig, hvor meget batteriopladning du skal have for at starte installationen, og giver dig et estimat for, hvor lang tid det vil tage at installere opdateringen.

**Note**

Installationsproblemer

Der kan være opdateringer, som du ikke selv kan installere. Hvis det sker, kan du se en notifikation i midterdisplayet med oplysninger om, hvad du skal gøre.

Brug ikke diagnoseporten

Brug ikke diagnoseporten, mens en softwareopdatering er ved at blive installeret. Det kan påvirke bilens systemer og softwareopdateringen, hvis diagnoseporten bruges under en installation.

Alarm deaktiveret

For at undgå falske alarmer er bilens alarm deaktiveret under softwareinstallationen.

[1] OTA

3.6. Stemmestyring

Hold hænderne på rattet, og brug din stemme til at interagere med bilen via den digitale assistent.

Ved hjælp af den digitale assistent kan du bruge stemmestyring til at udføre handlinger som at søge på internettet og hente vejrudsigter. Du kan også bruge din stemme til at interagere med bilen og styre en række af dens funktioner, herunder:

- Medieafspiller
- Telefon
- Navigation
- Klimaregulering

Sådan taler du til den digitale assistent

Assistenten forstår hverdagstale, så du behøver ikke at kende bestemte stemmekommandoer for at bruge den. Du kan bede assistenten om hvad som helst, så reagerer den ved at bekræfte, hvad du har sagt, og derefter gøre det, du bad den om. Den giver dig besked, hvis den ikke forstår, hvad du siger.

**Note**

- Stemmestyringsfunktionen leveres af en tredjepartsleverandør. Tilgængelighed, hvordan den anvendes, og hvordan den fungerer kan variere over tid og mellem forskellige regioner.
- En dårlig internetforbindelse kan begrænse antallet af tilgængelige funktioner.

3.6.1. Brug af stemmestyring

Brug din stemme til at styre og interagere med en række af bilens funktioner via den digitale assistent.

Det eneste tidspunkt, hvor du skal bruge bestemte stemmekommandoer for at interagere med den digitale assistent, er, når du aktiverer den. Når du har aktiveret assistenten, kan du blot tale eller give instruktioner til den ved hjælp af almindelige udtryk.

Note

Google Assistant er ikke tilgængelig på alle sprog endnu. Du kan se mere på support.google.com [<https://support.google.com>], eller prøv at bruge et andet sprog, hvis du kan.

1. Sig "Ok Google" eller "Hey Google" for at aktivere Google Assistant.
 - > Assistenten bekræfter, at den lytter.
2. Tal eller giv instruktioner til den digitale assistent ved hjælp af almindelige udtryk.

Tip

Andre aktiveringsmetoder

Du kan også aktivere den digitale assistent ved at trykke på ratknappen og via midterdisplayet.

Log på din Google-konto

Hvis du logger ind med en Google-konto, betyder det, at Google Assistant vil være mere personligt tilpasset, mens bilen er online. Du kan for eksempel nemt ringe til kontakter, som er gemt i dine Google-kontakter, eller du kan tjekke din Google-kalender.

4. Komfort og klima i kabinen

Gør dig bekendt med din bils interiør og betjeningselementerne til sædejustering, klimaregulering og ruderne.



Din bil er udstyret med adskillige features til at hjælpe dig under din kørsel. Nogle features handler mest om komfort, mens andre forbedrer udsynet. En gennemlæsning af dette afsnit i vejledningen kan gøre din køreoplevelse mere behagelig.

4.1. Interiør

Gør dig bekendt med udformningen af interiøret og dets praktiske funktioner, såsom kopholdere og ladeporte til dine enheder.



Præsentation af interiøret

Der er nogle steder og komponenter, som det er godt at kende navnene på og placeringerne af, da der henvises til dem i brugermanualen.

Kabine	Kabinen er opdelt i den forreste og bageste del af kabinen.
Bagagerum	Bagagerummet, eller lastrummet, er pladsen bag bagsæderne, som du typisk får adgang til fra bilens bagende.
Instrumentbræt	Instrumentbrættet er det komplette sæt af paneler og komponenter foran føreren og forsædepassageren. Det omfatter nogle af bilens primære interaktionsområder, såsom displays, rat, luftspjæld og handskerum.
Tunnelkonsol	Tunnelkonsollen sidder mellem forsæderne. Her finder du lydstyrkereguleringen, opbevaringsrum, den trådløse oplader, en kopholder og et bagudvendt betjeningspanel. Du kan også finde USB-porte både forrest og bagest i tunnelkonsollen.
Loftskonsol	Loftskonsollen sidder i loftet mod forruden. Den giver nem adgang til visse vigtige funktioner og indikatorer. Her finder du også læselysene foran.
Betjeningspanel i døren	Hver dør har sit eget panel til betjening af ruder og låse.

4.1.1. Brug af den trådløse oplader

Brug den trådløse oplader til at oplade Qi-certificerede enheder såsom en telefon.



Din enhed skal være certificeret til den trådløse Qi-opladningsstandard, for at du kan bruge den trådløse oplader. Du skal også sørge for, at trådløs opladning er aktiveret både på enheden ^[1] og på selve opladeren. Du kan aktivere opladeren i midterdisplayet.

Advarsel

Trådløs opladning kan påvirke en pacemakers eller andre indopererede medicinske enheders funktion. Hvis du har en, skal du rådføre dig med din læge, før du anvender det trådløse ladesystem.

 **Vigtigt**

NFC-kort og opladning

Undgå at placere kort med NFC, eksempelvis nøglekort eller elektroniske betalingskort, mellem den trådløse oplader og enheden, når du anvender ladefunktionen. De kan blive beskadiget.

Hvis du har kort eller andre følsomme genstande i dit telefoncover, så tag dem ud, før du lader op, eller sørg for, at de ikke er placeret mellem din telefon og opladeren.

Kontrollér, før du oplader en enhed, at der ikke er andre genstande på opladeren.

1. Anbring enheden i midten af opladeren.

> Enheden begynder at lade op, og den integrerede køleblæser går i gang. Ladesymbolet vises i midterdisplayets statuslinje.

 **Advarsel**

Efterlad aldrig din telefon på den trådløse oplader, når du forlader bilen.

 **Note**

- Du kan opleve afvigende resultater ved opladning af forskellige enheder. Eksempelvis den tid, der går, før opladningen starter, og hvor hurtigt en enhed bliver ladet fuldt op.
- Din enhed kan blive varm, mens den lader. Det er normalt og ikke noget at bekymre sig om. Hvis enhedens batteritemperatur bliver for høj, deaktiveres opladning.

Hvis enheden ikke lader

Hvis din enhed ikke lades op, når den er placeret på opladeren, kan du forsøge forskellige ting:

- Sørg for, at du har aktiveret opladeren i midterdisplayet.
- Sørg for, at der ikke ligger andre genstande på opladeren end den enhed, du vil lade op.
- Løft enheden, og læg den tilbage midt på opladeren.
- Fjern eventuelle covers fra enheden.
- Deaktiver enhedens NFC-funktion, hvis den er udstyret med dette.

^[1] Mange Qi-certificerede enheder er altid aktiveret

4.1.2. Aktivering af den trådløse oplader

Indholdet af denne manual afspejler den aktuelle status på udgivelsestidspunktet og er muligvis ikke fuldstændigt gyldigt på et senere tidspunkt. Yderligere oplysninger findes i den fuldstændige ansvarsfraskrivelse på første side.

Du kan aktivere eller deaktivere den trådløse oplader i midterdisplayet.

Opladeren skal aktiveres, før du begynder at bruge den.

1. Tryk på bilsymbolet  på bundbjælken, og gå til **Indstillinger**.
2. Gå til **Indstillinger** → **Flere** → **Trådløs enhed oplades**.
3. Slå opladeren til.

4.1.3. USB-porte

Du kan bruge din bils USB-porte til at oplade din telefon, tablet eller andre enheder.

Placering af USB-portene



Der er to USB-porte^[1] under midterdisplayet.



Der er også to USB-porte^[1] bagerst i tunnelkonsollen.

Brug af USB-portene

Indholdet af denne manual afspejler den aktuelle status på udgivelsestidspunktet og er muligvis ikke fuldstændigt gyldigt på et senere tidspunkt. Yderligere oplysninger findes i den fuldstændige ansvarsfraskrivelse på første side.

Frakobl altid enheder fra portene, når de ikke er i brug.

Nogle enheder kan blive varme under opladning. Dette er normalt.

Portene deaktiveres, hvis du forlader bilen. Hvis du forlader bilen uden at låse den, vil portene forblive aktive lidt længere.

Specifikationer for USB-portene

USB-portenes udgangseffekt afhænger af den enhed, som du oplader. Spændingen og strømmen moduleres i forhold til, hvad der kan accepteres af din enhed.

- Type C-port
- Maks. udgangseffekt 18 W
- Understøtter Quick Charge 3.0

^[1] type C

4.1.4. 12 V-udtag

Du kan bruge 12 V-udtaget til at drive forskellige elektriske enheder, eksempelvis en køleboks.



12 V-strømutaget er placeret i højre side af bagagerummet.

Bilen afbryder automatisk strømmen til udtaget, når du forlader bilen. Hvis du forlader bilen uden at låse den, forbliver udtaget aktivt et stykke tid længere.

Afbryd altid enheder fra udtaget og luk dækslet, når udtaget ikke er i brug.

Nogle enheder kan blive varme, når de oplades gennem 12 V-udtaget. Det er normalt for mange enheder.

 **Advarsel**

Manglende overholdelse af nedenstående instruktioner kan medføre beskadigelse eller personskade.

- Anvend ikke elektriske enheder med store, tunge stik. De kan beskadige udtaget eller blive løse under kørslen.
- Anvend ikke elektriske enheder, som kan forstyrre bilens systemer, for eksempel en radiomodtager.
- Tilslut kun ubeskadigede og fuldt fungerende enheder, som opfylder alle relevante sikkerhedsstandarder^[1].
- Hold øje med tilsluttede enheder for at forhindre beskadigelse eller personskade, hvis der opstår fejl i dem.
- Tilslut ikke adaptere eller forlængerledninger til 12 V-udtaget, da disse kan tilsidesætte udtagets sikkerhedsfunktioner.
- Udsæt ikke udtag, stik eller tilsluttede enheder for vand eller andre væsker.
- Undlad at berøre eller bruge udtaget, hvis det lader til at være beskadiget eller har været udsat for vand eller andre væsker.

Nominel effekt

 **Vigtigt**

Den maksimale effekt er 120 W (10 A).

^[1] CE-mærkning, UL-mærkning eller lignende overensstemmelsesmærkning

4.1.5. Solskærme

Der er solskærme i loftet foran førersædet og det forreste passagersæde.



Solskærmene kan klappes ned og vinkles til siden efter behov. Når solskærmen er vinklet til siden, kan du også forlænge den stang, som solskærmen sidder på, for at få en bedre placering.

Der er et tildækket spejl i solskærmen. Spejlyset tænder automatisk, når du åbner afdækningen.

Der er også en lille klemme på solskærmen, som kan bruges til praktisk opbevaring af eksempelvis kort eller billetter.

4.2. Komfort

Din bil har flere funktioner, der er designet til at forbedre din komfort, når du kører eller parkerer.

Mens mange af din bils funktioner er designet til at muliggøre en sikker kørestil, er andre mere fokuseret på at øge din komfort. Det gælder også visse klimafunktioner og komforttilstande.

Klimaregulering

Din bil kan skabe et behageligt indeklima i kabinen. Den kan køle, opvarme og affugte luften efter behov. Der er også indbyggede funktioner til at give god luftkvalitet.

Mange af klimafunktionerne er automatiske, mens andre kan justeres manuelt.

Sæder

Forsæderne i din bil kan justeres. En god kørestilling er nødvendig for udsyn og sikker kørsel, men en justering af sædet giver også bedre komfort under kørsel eller parkering.

I koldere temperaturer er det rart at kunne varme sædet op for at få en mere behagelig køreoplevelse. Når det er varmt udenfor, kan du i stedet aktivere sædeventilationen. Du kan aktivere og tilpasse sædevarmen og -ventilationen via midterdisplayet.

Dine forsæder er også udstyret med en massagefunktion. Du kan vælge mellem fem forskellige massageprogrammer med tre forskellige hastigheder og styrker.

Eloppvarmet rat

Rattet har indbygget varme, som kan give komfort i koldere temperaturer. Du kan aktivere og tilpasse ratvarmen via displayet.

Holde klima aktivt under parkering

Du kan opretholde et behageligt indeklima i din bil, mens du holder parkeret. Det omfatter at holde klimafunktionerne og underholdningssystemet aktiveret. Du kan aktivere funktionen til opretholdelse af klimaet via midterdisplayet. Du skal bare være opmærksom på, at bilens rækkevidde kan blive påvirket, hvis du lader denne indstilling være slået til for længe.

4.3. Klimaregulering

Din bil kan skabe et behageligt indeklima i kabinen. Den vil køle, opvarme og affugte luften efter behov. Der er også indbyggede features, der giver god luftkvalitet.



Dette afsnit i vejledningen omhandler de forskellige klimafunktioner i din bil såsom klimaanlæg, klimatilstande og opvarmingsmuligheder.

4.3.1. Betjeningselementer til klimaanlægget

Du kan regulere bilens indeklima på forskellige måder, både inde i bilen og fra din telefon.

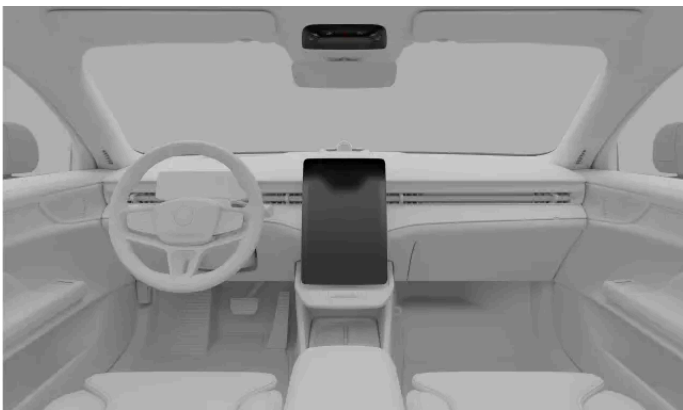

Betjeningselementer til klimaanlægget i den forreste del af kabinen





Mobilappen

Du kan styre bilens indeklima her:

- Midterdisplayet
- Tunnelkonsollens bagsædepanel
- Loftskonsollen
- Mobilappen til bilen.

De fleste af din bils klimabetjeningslementer kan findes i midterdisplayet. Der findes dog også nogle fysiske knapper. Passagererne på bagsæderne kan f.eks. indstille deres egen foretrukne temperatur via klimaindstillingerne i tunnelkonsollens bagsædepanel. Der er også en afrimningsknap i loftskonsollen.

Desuden kan passagererne på bagsæderne selv regulere sædevarmen via betjeningspanelet til klimaanlægget bag på tunnelkonsollen.



Brug mobilappen til bilen til at forkonditionere din bil. På denne måde kan du sørge for et behageligt indeklima, når du stiger ind i bilen.

4.3.1.1. Aktivering af sædevarme



Du kan aktivere sædevarmefunktionen via komfortvisningen i midterdisplayet. Du kan vælge mellem tre varmeniveauer.

I koldere temperaturer er det rart at kunne varme sædet op for at få en mere behagelig køreoplevelse. Du kan aktivere og tilpasse sædevarmen via midterdisplayet.

Advarsel

Sædevarme bør ikke anvendes af personer, som:

- har problemer med at mærke temperaturskift som følge af nedsat følesans.
- har svært ved at betjene sædebetjeningselementerne.

1. Åbn komfortvisningen for sædet ved at trykke på det tilsvarende sædesymbol   på den nederste bjælke.
2. Vælg dit foretrukne varmeniveau.

Tryk på pil ned-symbolet i den nederste linje for at lukke komfortvisningen.

Tip

Bagsædevarme

Passagerer på bagsædet kan styre deres egen sædevarme. Det kan gøres via betjeningspanelet til klimaanlægget bagest på tunnelkonsollen. Du kan også styre bagsædevarmen fra midterdisplayet. Tryk på blæsersymbolet  på den nederste linje og gå til **Bagende** for at få adgang til indstillingerne for sædevarme.

Automatisk sædevarme

I koldt vejr vil du muligvis sætte pris på den automatiske sædevarme. Gå til klimaindstillingerne for at slå automatisk aktivering til.

4.3.1.2. Aktivering af sædeventilation

Du kan aktivere sædeventilationen via komfortvisningen i midterdisplayet.

I varmere temperaturer er det rart at bruge sædeventilation for at få en mere behagelig køreoplevelse. Du kan aktivere og tilpasse sædeventilationen via midterdisplayet.

1. Åbn komfortvisningen for sædet ved at trykke på det tilsvarende sædesymbol   på den nederste bjælke.

Indholdet af denne manual afspejler den aktuelle status på udgivelsestidspunktet og er muligvis ikke fuldstændigt gyldigt på et senere tidspunkt. Yderligere oplysninger findes i den fuldstændige ansvarsfraskrivelse på første side.

2. Vælg dit foretrukne ventilationsniveau.

Tryk på pil ned-symbolet i den nederste linje for at lukke komfortvisningen.



Tip

Ventilation i bagsædet

Passagerer på bagsædet kan styre deres egen sædeventilation. Det kan gøres via betjeningspanelet til klimaanlægget bagest på tunnelkonsollen. Du kan også styre bagsædeventilationen fra midterdisplayet. Tryk på blæsesymbolet  på den nederste linje, og gå til **Bagende** for at få adgang til indstillingerne for sædeventilation.

4.3.1.3. Aktivering af ratvarmen

Ratvarmen kan styres via midterdisplayet. Du kan aktivere den manuelt eller indstille den til automatisk aktivering.

Ved lavere temperaturer er det rart at kunne varme rattet op for at få en mere behagelig køreoplevelse. Du kan aktivere og justere ratvarmen via midterdisplayet.

1. Tryk på førersidens sædesymbol i den nederste linje .
2. Vælg dit foretrukne niveau for ratvarme.



Tip

Automatisk ratvarme

I koldt vejr vil du muligvis sætte pris på den automatiske ratvarme. Gå til klimaindstillingerne for at slå automatisk aktivering til.

4.3.2. Klimaindstillinger

Du kan i klimaindstillingerne vælge, hvilke funktioner der automatisk skal aktiveres, når bilen tændes.

Du kan få adgang til klimaindstillingerne ved at trykke på fanesymbolet  i nederste bjælke og gå til indstillinger .

Der er en række klimafunktioner, du kan indstille til automatisk at slå til og indstille varmeniveauet for. Disse omfatter:

Indholdet af denne manual afspejler den aktuelle status på udgivelsestidspunktet og er muligvis ikke fuldstændigt gyldigt på et senere tidspunkt. Yderligere oplysninger findes i den fuldstændige ansvarsfraskrivelse på første side.

- Sædevarme
- Ratvarme
- Bageste defroster

4.3.3. Temperatur og klimaanlæg

Ved hjælp af de automatiske klimaindstillinger forsøger din bil hele tiden at give dig et behageligt indeklima. Du kan dog altid tilpasse det din præference.

Den automatiske klimafunktion giver et behageligt indeklima under de fleste betingelser. Det er dog altid muligt at foretage justeringer. Du kan for eksempel foretage ændringer af temperaturindstillingerne, lade forskellige klimazoner have individuelle indstillinger og ændre indstillingerne for klimaanlægget.

Note

Under visse omstændigheder, for eksempel hurtigopladning på en særlig varm dag, er luften fra luftdyserne muligvis ikke så kølig som forventet. Det skyldes, at klimaanlægget prioriterer afkøling af batteriet højere end afkøling af kabinen. Det er med til at give gode betingelser for batteriets ydeevne og rækkevidde.

4.3.3.1. Aktivering af klimaanlægget

Klimaanlægget køler og affugter indsugningsluften.

Når du vælger automatisk klimatilstand, aktiveres eller deaktiveres klimaanlægget automatisk for at opretholde den indstillede temperatur. Hvis du fravælger klimaanlægget i automatisk klimatilstand, aktiveres manuel klimatilstand.

For at klimaanlægget kan fungere effektivt, skal alle ruder, døre og bagklappen være lukkede.

1. Tryk på blæsersymbolet  i den nederste linje.
2. Tryk på klimaanlægssymbolet A/C.

4.3.3.2. Indstilling af temperaturen

Du kan ændre temperaturen i kabinen via midterdisplayet.



1. Tryk på temperaturen i den nederste linje.
2. Brug plus- og minustegnene for at justere temperaturen.

 **Tip**

Du kan også indstille temperaturen i din bil håndfrit ved hjælp af stemmestyring.

4.3.3.3. Synkronisering af temperaturen

Som standard anvendes førerens temperaturindstilling for alle klimazoner. Hver klimazone kan dog også have sin egen individuelle indstilling. Du kan skifte mellem de to muligheder ved at slå synkronisering af temperaturen til og fra.

1. Tryk på førerens temperaturindstilling på bundbjælken.
2. Tryk på synkroniseringssymbolet  for at desynkronisere temperaturen.
- > Klimazonerne desynkroniseres, og desynkroniseringssymbolet vises.
3. Tryk på desynkroniseringssymbolet  for at resynkronisere temperaturen.

 **Tip**

Synkronisering af temperaturindstillingen slås også fra, når passageren indstiller en anden temperatur i sin side.

4.3.3.4. Aktivering af Eco-klima

Din bil har en Eco-klimafunktion, som prioriterer bilens rækkevidde højere end klimarelaterede funktioner.

Eco-klima prioriterer rækkevidde over klimakomfort. Varme-, køle- og klimaanlægsfunktioner er begrænsede i denne tilstand.

 **Note**

Problemer med dugdannelse kan forekomme, eftersom de funktioner i klimaanlægget, der justerer fugtigheden, er begrænset, når Eco-klima er aktiveret. Når klimaanlægsfunktionen er begrænset, kan det også påvirke luftkvaliteten, især på bagsæderne, da luftrecirkulationen øges.

1. Tryk på blæsersymbolet  i den nederste linje.
2. Tryk på symbolet for Eco-klima ECO.

4.3.4. Luftfordeling og klimatilstande

Den generelle luftfordeling afgøres af den valgte klimatilstand og indstillingerne. Der er også luftdyser, som gør det muligt at justere luftstrømmen yderligere i bilen.

Justerbare luftdyser



De justerbare luftdysers placering

De justerbare luftdysers retning kan ændres for at styre luftstrømmens retning.

Klimatilstande

Der findes to klimatilstande – automatisk og manuel. Den automatiske tilstand udfører de fleste justeringer og klimafunktioner for dig. Men i manuel tilstand kan du selv styre flere af de tilgængelige justeringer og funktioner.

Du kan også slukke helt for klimasystemet.

Vigtigt

Risiko for kondens

Hvis du slår klimaanlægget helt fra, kan det medføre kondens på ruderne, som kan påvirke udsynet.

Du kan se klimatilstandene og deres indstillinger i midterdisplayets klimavisning.

4.3.4.1. Justering af luftdyser

Justering af ventilationsspjældene foretages i midterdisplayet og ved at bruge de fysiske knapper til spjældene.

Åbne og lukke ventilationsspjæld

1. Tryk på blæsersymbolet i den nederste linje .

2.



Tryk på den luftdyse, du vil åbne eller lukke.

Ændring af luftstrømmens retning

3. Flyt de fysiske drejeknapper til ventilationsspjældene for at ændre luftstrømsretningen.

4.3.4.2. Aktivering af automatisk klimatilstand

Når du aktiverer automatisk klimatilstand, styrer klimasystemet en række af dets funktioner automatisk.

Note

Hvis du fravælger klimaanlægget i automatisk klimatilstand, aktiveres manuel klimatilstand.

1. Tryk på blæsersymbolet  i den nederste linje.

2. Vælg **Auto**.

3. Du kan skifte blæsernes effektniveau og temperatur, hvis du foretrækker det.

4.3.4.3. Aktivering af manuel klimatilstand

Hvis du aktiverer manuel klimatilstand, kan du indstille din foretrukne retning for luftstrømmen og få mere kontrol over blæsernes effektniveau.

1. Tryk på blæsersymbolet i den nederste linje .
2. Vælg **Manuelt**.
3. Vælg din foretrukne retning for luftstrømmen og blæsernes effektniveau.

4.3.5. Is, kondens og defrostere

Under kolde betingelser kan is og kondensdannelse begrænse udsynet. Din bil er udstyret med defrostere, en opvarmet bagrude og opvarmede sidespejle for at undgå, at det sker.

Der sidder defrostere ved ruderne og forruden. Sidespejlene opvarmes sammen med bagruden. Disse funktioner arbejder sammen for at sikre et godt udsyn.

 **Vigtigt**

Sørg altid for, at der er godt udsyn gennem sideruderne og for- og bagruden, inden du begynder at køre.



4.3.5.1. Aktivering af maksimal afrimning

Du kan aktivere maksimal afrimning for hurtigt at fjerne kondens og is fra forruden og de øvrige ruder.

Maksimal afrimning øger blæserhastigheden og temperaturen. Luftkonditionering er aktiveret, og luftrecirkulation er ikke tilgængelig, mens maksimal afrimning er aktiv. Når maksimal afrimning slås fra igen, vender klimaindstillingerne tilbage til de tidligere niveauer.

 **Note**

Når maksimal afrimning bruger den høje blæserhastighed, stiger støjniveauet for blæseren.



1. Tryk på blæsersymbolet i den nederste linje .
2. Tryk på symbolet for maksimal afrimning .

 **Tip**

Defrosterknappen  i loftskonsollen aktiverer maksimal afrimning samt opvarmning af bagruden og sidespejlene. Hvis du allerede har enten maksimal afrimning eller afrimning af bagruden aktiveret via midterdisplayet, aktiveres den anden funktion, hvis du trykker på defrosterknappen i loftskonsollen. Tryk på defrosterknappen igen for at slå begge fra.

4.3.5.2. Aktivering af bagrude- og sidespejlsvarme

Tænd for varmen i bagruden og sidespejlene for at fjerne kondens og is.

1. Tryk på blæsesymbolet i den nederste linje .
2. Tryk på symbolet for afrimning af bagruden .

 **Tip**

Defrosterknap i loftskonsol

Defrosterknappen  i loftskonsollen aktiverer maksimal afrimning samt opvarmning af bagruden og sidespejlene. Hvis du allerede har enten maksimal afrimning eller afrimning af bagruden aktiveret via midterdisplayet, aktiveres den anden funktion, hvis du trykker på defrosterknappen i loftskonsollen. Tryk på defrosterknappen igen for at slå begge fra.

Automatisk afrimning af bagruden

Du kan i klimaindstillingerne indstille afrimningen af bagruden til automatisk at blive aktiveret, når du starter bilen under kolde forhold.

4.3.6. Indeklima, når bilen holder parkeret

Bilen kan opretholde et behageligt indeklima, når den holder parkeret. Du kan også forconditionere din bil, så kabinen er klar til din næste køretur.

 **Note**

Parkeringsklimafunktioner slås automatisk fra, når deres maksimale driftstid nås, eller når bilens batteriniveau er for lavt.

forkonditionering

Forkonditionering aktiverer automatisk den automatiske klimatilstand for at opvarme eller afkøle kabinen til en behagelig temperatur, før du stiger ind i bilen. Det forkonditionerer også batteriet for at understøtte bilens ydeevne og rækkevidde.

Du kan planlægge enkelte eller tilbagevendende forkonditioneringstimer i midterdisplayet eller via mobilappen til bilen. Forkonditionering deaktiveres automatisk, når du stiger ind i bilen, eller når det planlagte tidspunkt nås.

Tip

Når du indstiller en timer via mobilappen, kan du vælge, hvad du vil forkonditionere, og indstille din foretrukne temperatur i kabinen.

For at forkonditionering kan anvendes, skal traktionsbatteriet være ladet tilstrækkeligt op. Hvis forkonditionering startes, når din bil ikke er tilsluttet til opladning, påvirker det bilens rækkevidde.

Note

Ved forkonditionering i varmt klima kan der dryppe kondensvand ud under bilen. Dette er normalt.

Hold klimareguleringen aktiv

Du kan opretholde et behageligt indeklima i din bil, mens du holder parkeret. Det omfatter at holde klimafunktionerne og underholdningssystemet aktiveret. Du kan aktivere funktionen til opretholdelse af klimaet via midterdisplayet. Du skal bare være opmærksom på, at bilens rækkevidde kan blive påvirket, hvis du lader denne indstilling være slået til for længe.

4.3.6.1. Indstilling af timeren for forkonditionering

Du kan indstille og aktivere en timer for at forkonditionere din bil til et bestemt afgangstidspunkt. Hvis du vil, kan du indstille den til at blive gentaget på visse dage.

Hvis du vælger at forkonditionere kabinen, køler eller opvarmer bilen den før dit planlagte afgangstidspunkt. Du kan indstille timeren til at blive gentaget ugentligt eller for et enkelt afgangstidspunkt.

1. Tryk på blæsersymbolet  i den nederste linje og gå til **Timere**.
 2. Gå til **Klimatimere** → **Tilføj timer**.
 3. Vælg et afgangstidspunkt.
- > Timeren indstilles.

Indstilling af en timer til gentagelse

4. Slå **Gentag ugentligt** til for at indstille til en ugentlig tidsplan og vælg en eller flere ugedage.
5. Tryk på **Gem**.

Du kan aktivere en allerede eksisterende timer under **Klimatimere**.



Tip

Når du indstiller en timer via mobilappen, kan du vælge, hvad du vil forkonditionere, og indstille din foretrukne temperatur i kabinen.

4.3.6.2. Holde klima aktivt under parkering

Du kan aktivere funktionen til at holde klimaet aktivt for at bevare et behageligt klima i bilen, mens du er væk fra den.



Advarsel

Efterlad aldrig et barn eller kæledyr uden opsyn i din bil. Du er ansvarlig for deres sikkerhed og velvære. Nogle regioner har love, som forbyder, at personer eller kæledyr efterlades i en låst bil.

 **Note**

Funktionen til at fastholde klimaet slås automatisk fra, når den maksimale driftstid er nået, bilens batteriniveau er for lavt, eller du starter en ny kørecyklus. Hvis du aktiverer den, når bilens batteriniveau allerede er lavt, vil den maksimale køretid være mindre.

1. Tryk på blæsersymbolet i den nederste linje .
2. Gå til **Timere** → **Hold klima aktivt**.
3. Tryk på **Start**.
4. Bekræft dit valg.

Tryk på **Stop** for at slukke den igen.

4.3.6.3. Luftrensning

Luftrensning forbedrer luftkvaliteten i din bils kabine, før du starter din køretur.

Du kan starte luftrensningen via mobilappen til bilen. Den starter også automatisk, når forkonditioneringen slutter.

Luftrensning forbedrer den indvendige luftkvalitet ved at blæse frisk luft gennem luftfilteret og lade luften recirkulere i kabinen. Det sker, indtil luftkvaliteten når et vist niveau.

 **Tip**

Du kan følge indholdet af små partikler^[1] via bilens mobilapp under forrensingscyklussen.

^[1] PM2.5

4.3.7. Luftkvalitet

Din bil er konstrueret til at give et behageligt og sundt indeklima. Luftfiltrering hjælper med at fjerne lugte, stoffer og partikler fra kabinen.

Kabineluftfilter

Luften, der kommer ind i kabinen, filtreres først gennem klimaanlægget. For at sikre høj ydeevne skal filteret skiftes jævnlige. Hvis filteret udsættes for intens brug, eksempelvis længerevarende kørsel gennem områder med smog eller støvskyer, skal filteret skiftes oftere. Kontakt Volvo Support, hvis du ikke er sikker på, hvilken type filter du skal bruge.

Luftkvalitetssystem

Luften i kabinen renses ved at:

- frafiltrere allergi- og astmafremkaldende stoffer
- fjerne gasser og partikler for at reducere lugte
- fjerne luftforurening som for eksempel partikler.

Hvis luftkvalitetssensorerne registrerer forurening i udeluften, lukkes luftindtaget, og den interne luftrecirkulation aktiveres.

Luftrensning

For at opnå god luftkvalitet er din bil udstyret med forskellige muligheder for luftrensning. Nogle af disse kan aktiveres via midterdisplayet for hurtigt at forbedre luftkvaliteten i kabinen.

CleanZone

CleanZone angiver, om betingelserne for god luftkvalitet er opfyldt eller ej.

4.3.7.1. Angivelse af luftkvalitet

Fanen Luftkvalitet i midterdisplayets klimavisning giver dig information om luftkvaliteten både inde i og udenfor bilen.

Luftkvalitetsfanen angiver kvaliteten af luften inden- og udenfor. En sensor måler indholdet af partikler, der er mindre end 2,5 µm, i kabinen. Information om indholdet af forureninger udenfor bilen leveres af en ekstern tjeneste og baseres på modellerede data.



Tip

For visse regioners vedkommende er der tilgængelige oplysninger om pollenniveauer. Tryk på **Luftkvalitet og pollen** for at se mere detaljeret information.

4.3.7.2. Luftrensning

For at opnå god luftkvalitet er din bil udstyret med forskellige muligheder for luftrensning.

Din bil har flere funktioner til at sikre god luftkvalitet. Nogle af dem er passive, og nogle kan styres i midterdisplayet.

4.3.7.2.1. Avanceret luftrensning

Målet med avanceret luftrensning er at minimere mængden af farlige partikler og skadelige gasser i kabinen.

Avanceret luftrensning er altid aktiv, undtagen under luftrecirkulation eller når klimaanlægget er slået fra. Du kan på luftkvalitetsfane i klimavisningen se, om den er aktiv eller ej.

4.3.7.2.2. Fokuseret luftrensning

Du kan forbedre kabinens luftkvalitet ved at aktivere fokuseret luftrensning. Det sænker antallet af uønskede partikler i luften.

Når du aktiverer fokuseret luftrensning, prioriterer din bil at sænke partikelindholdet i den indkommende luft højere end klimakomforten. Det begrænser nogle af de andre klimakomfortfunktioner såsom at sænke blæserens effektniveau.

Den nedsatte komfort skyldes, at klimaanlægget recirkulerer en større mængde af luften. Det mærkes mest tydeligt, når der er flere passagerer i bilen.



Aktivering af fokuseret luftrensning

Fokuseret luftrensning prioriterer sænkning af antallet af uønskede luftpartikler i bilen højere end andre funktioner til klimakomfort. Du kan aktivere det i midterdisplayets klimavisning.

Den fokuserede luftrensningsfunktion rensrer hurtigt luften i kabinen for at komme af med uønskede partikler. Når den er aktiv, har den højere prioritet end andre klimafunktioner.

! Vigtigt

Når fokuseret luftrensning er aktiv, reduceres klimakomforten og ventilationen. Det kan føre til kondensdannelse, som dugger ruderne og påvirker udsynet negativt.

1. Tryk på blæsersymbolet  i den nederste linje.
 2. Gå til **Luftkvalitet**.
 3. Tryk på symbolet for fokuseret luftrensning .
 4. Tryk på **Aktivér**.
- > **Fokuseret** vises under blæsersymbolet  på bundlinjen, når fokuseret luftrensning er aktiv.

i Note

Undgå at bruge fokuseret luftrensning i længere perioder, da luften i kabinen kan blive indelukket. Når luften i bilen er blevet rensset, er der ikke længere en fordel ved fokuseret luftrensning, og den kan slås fra.

Tryk på symbolet for fokuseret luftrensning  igen for at slå den fra. Du kan også slå fokuseret luftrensning fra ved at aktivere andre klimafunktioner.

4.3.7.3. CleanZone

CleanZone er en luftkvalitetsfunktion, som regulerer og angiver, om alle betingelser for at tilvejebringe god luftkvalitet er opfyldt eller ej.

Du kan finde information om luftkvaliteten på luftkvalitetsfane i klimavisningen. CleanZone opnås, hvis alle betingelser for at levere en god luftkvalitet i kabinen er opfyldt. Hvis det ikke kan opnås, kan du se på midterdisplayet, hvilke betingelser der ikke er opfyldt.

4.3.7.4. Aktivering af luftrecirkulation

Luftrecirkulation hjælper dig med at holde skadelig eller ildelugtende luft ude fra kabinen. I nogle tilfælde aktiveres den automatisk, men du kan også aktivere den manuelt i klimavisningen.

Som standard beslutter klimaanlægget automatisk, om luften skal recirkuleres, afhængigt af visse miljøbetingelser. Hvis luftkvalitetssensoren registrerer, at udeluften er forurenede, lukker din bil automatisk luftindtaget og genanvender i stedet luften i kabinen. Du kan også aktivere konstant luftrecirkulation manuelt for at lukke luftindtaget, hvis du vil.



Vigtigt

Hvis luften recirkuleres i lang tid, kan kondensdannelse få ruderne til at dugge, hvilket kan påvirke udsynet.

Note

Luftrecirkulation er ikke tilgængelig, når maksimal afrimning er aktiv.

Hvis luftrecirkulation aktiveres manuelt, vil den få timeout efter et stykke tid.

1. Tryk på blæsesymbolet  i den nederste linje.
2. Tryk på recirkulationssymbolet .

4.3.8. Klimaanlæg

Klimaanlægget i din bil stræber efter at skabe et behageligt miljø for alle i bilen ved hjælp af elektronisk klimaregulering.

Alle funktioner i klimaanlægget styres via midterdisplayet.

Din bil anvender sensorer til automatisk regulering af forskellige egenskaber beregnet til at sikre, at indeklimaet altid føles behageligt.

Tip

De fleste klimafunktioner kan også styres ved hjælp af stemmestyring. De fleste funktioner kræver internetopkobling for at kunne stemmestyes.

4.3.8.1. Klimazoner

Indholdet af denne manual afspejler den aktuelle status på udgivelsestidspunktet og er muligvis ikke fuldstændigt gyldigt på et senere tidspunkt. Yderligere oplysninger findes i den fuldstændige ansvarsfraskrivelse på første side.

Din bils kabine er opdelt i forskellige klimazoner. Disse zoner giver passagererne mulighed for at indstille deres egen foretrukne temperatur for større komfort.

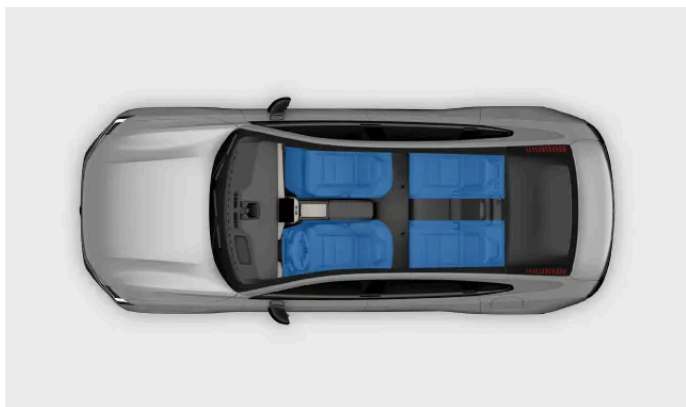

Der er forskellige klimazoner i din bils kabine. Alle zoner synkroniseres som standard direkte med førerens foretrukne klimaindstillinger. Temperaturen kan dog indstilles individuelt for hver zone.

4.3.8.2. Delvist klima

For at spare energi kan din bil begrænse de bageste klimafunktioner, hvis der ikke er nogen bagsædepassagerer.

Hvis bilen registrerer, at der ikke sidder nogen i bagsæderne, begrænser den klimafunktionerne for bagsæderne. Det er for at reducere energiforbruget.

4.3.8.3. Følt og faktisk temperatur

Den måde, du opfatter temperatur på, påvirkes af flere faktorer end blot den faktiske temperatur på luften omkring dig. At kende forskellen på følt og faktisk temperatur kan hjælpe dig med at få en bedre klimakomfortoplevelse.

Om luften i din bil føles varm eller kold, afhænger af dens temperatur og også flere andre faktorer. Disse faktorer omfatter din egen kropstemperatur, luftstrøm og luftfugtighed i bilen, og om du er udsat for direkte sollys. Når du tilpasser temperaturindstillingen, tager bilen højde for nogle af de faktorer, som bidrager til den følte temperatur. Bilen tilpasser derefter konstant klimafunktionerne for at få indeklimaet til at føles som den temperatur, du valgte. Det betyder, at den faktiske temperatur i din bil kan afvige fra den temperatur, du valgte, så du får en mere ensartet og behagelig klimaoplevelse.

Din bil tager højde for udsættelse for sollys ved regulering af klimaet i bilen. Hvis solen eksempelvis rammer førersiden, kan bilen justere luftstrømmen og temperaturen for at udligne den følte temperatur i denne side.

4.3.8.4. Klimasensorer

Indholdet af denne manual afspejler den aktuelle status på udgivelsestidspunktet og er muligvis ikke fuldstændigt gyldigt på et senere tidspunkt. Yderligere oplysninger findes i den fuldstændige ansvarsfraskrivelse på første side.

Der er flere klimasensorer placeret indvendigt i og udvendigt på din bil. Disse sensorer er med til at give et behageligt klima i kabinen.

For at indesensorerne kan fungere efter hensigten, er det vigtigt, at du ikke dækker dem til.

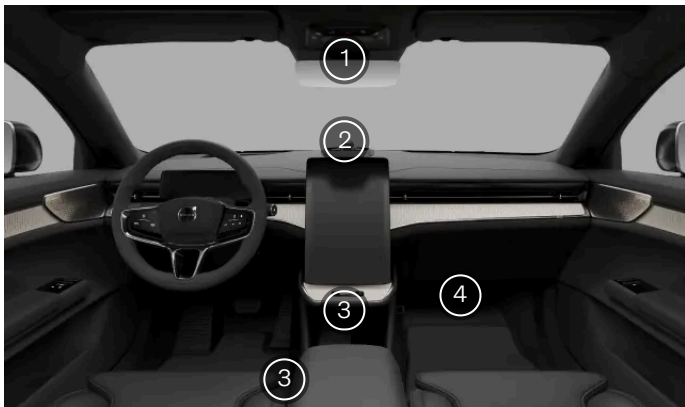

- ① Fugtighedssensor i bakspejlskonsollen.
- ② Sollyssensor på instrumentbrættets overside.
- ③ Kabinetempersensoren under midterdisplayet.
- ③ Kabinetempersensoren mellem tunnelkonsollen og førersædet.
- ④ Sensor for luftbårne partikelformede stoffer på handskerummets underside.

Den udvendige sensor for omgivende temperatur sidder på undersiden af bilen.

4.3.8.5. Varmere

Hvis den omgivende temperatur er lavere end den temperatur, du foretrækker i din bil, kan varmesystemet hjælpe med at opnå et behageligt indeklima.

Elektrisk varmer

Den elektriske varmer drives af bilens traktionsbatteri. Den bruges til at opvarme batteriet og kabinen under forkonditionering og under kørsel.

Hvis opladningsniveauet i traktionsbatteriet er for lavt, slås varmeren fra.

Varmepumpe

Varmepumpen har primært til formål at øge rækkevidden. Ved lave temperaturer hjælper varmpumpen med at varme kabinen op, mens den bruger mindre energi end den elektriske varmer, og det forlænger den tilgængelige batteristrøm. Varmepumpen arbejder både under forkonditionering og kørsel. Den hjælper også med at holde traktionsbatteriet på den ønskede driftstemperatur.

4.4. Ruder og glasflader

Din bil har en række forskellige ruder og glasflader. Mange af dem er lamineret for øget sikkerhed. Lamineringen giver også bedre lydisolering i kabinen.

Alle laminerede vinduer, bortset fra forruden og panoramataget, er mærket med et symbol for lamineret glas.



Note

Undlad at bruge toningsfilm med en metalliseret overflade på for- eller bagruden. Det kan give problemer med signalmodtagelse, da der sidder antenner her.

Panoramatag

Din bils panoramatag har en infrarød belægning, som hjælper med at holde kabinen kølig i solrige betingelser.

Det har også et elektrokromt lag, som gør det muligt at skifte mellem gennemsigtigt og tonet glas.

4.4.1. Betjening af ruderne

Du kan benytte de elektroniske kontakter i dørpanelerne til at betjene sideruderne. Kontakterne i førerdøren kan styre alle ruderne i bilen, mens for- og bagsædepassagerernes kontakter kun kan styre den pågældende rude.

Advarsel

Tag altid højde for sikkerhedsrisiciene, når du betjener ruderne. Bilens bevægelige dele kan forårsage personskade på børn eller andre passagerer, samt skade på genstande.

- Sørg for, at du har frit udsyn til de ruder, som du betjener.
- Lad ikke børn lege med rudebetjeningsknapperne.
- Efterlad aldrig et barn alene i bilen.
- Ræk aldrig en genstand eller en kropsdel ud gennem en åben rude, selv hvis bilens elsystem er helt frakoblet.

Rudekontakterne kan stadig fungere et stykke tid, efter at du forlader bilen. Vær opmærksom på dette, når du forlader bilen uden opsyn.

Du kan betjene ruderne enkeltvist ved hjælp af kontakterne på førerdørspanelet. Hver kontakt styrer den tilsvarende venstre og højre rude.

Tryk på rudeikonet  for at vælge bagruderne. Det aktuelle rudevalg angives af lamperne ved siden af symbolet.

Alle sideruderne har indbygget klemmesikring for at afværge ulykker. Sørg for at læse de relevante oplysninger om klemmesikring i det separate afsnit af brugervejledningen.

Der skal være en nøgle inden i eller i nærheden af bilen for at betjene ruderne. Hvis du anvender et nøglekort, eller hvis din afstandsbaseerede nøgle er afladet, skal de lægges på kortlæseren, før du kan betjene ruderne.

Note

Situationer, hvor ruderne ikke kan rulles ned

- Vinduerne kan ikke rulles ned ved hastigheder over ca. 180 km/t (112 mph), men de kan godt rulles op.
- Ved meget lave temperaturer kan sideruderne godt fryse fast, så du ikke kan betjene dem.

1.



Du finder kontakterne til ruderne på førerdøren.

Find kontakten på dørpanelet til den rude, du vil betjene.

2. Brug kontakterne til at rulle ruderne op eller ned:

- Med et let tryk eller træk kan du betjene ruden manuelt, indtil du slipper kontakten.
- Hvis du trykker kontakten helt ned eller trækker den helt op, bevæger ruden sig automatisk, selv hvis du slipper kontakten. Du kan stoppe ruden ved at flytte kontakten i den modsatte retning.

Tip

Støjreduktion

Det kan være en god idé også at rulle de forreste ruder lidt ned, hvis de bageste er rullet ned, for at mindske vindstøjen.

Børnelås

Du kan deaktivere de bageste rudebetjenings-elementer i indstillingerne. Så kan bagsædepassagererne ikke betjene ruderne.

 **Note**

Hvis automatisk rudebevægelse eller klemmesikring ikke fungerer korrekt, kan det være nødvendigt at nulstille ruderne. Du kan se, hvordan det gøres, i et separat afsnit af brugervejledningen.

4.4.2. Justering af tagets toning

Din bils panoramatag er lavet af elektrokromt glas. Det betyder, at du kan skifte mellem et gennemsigtigt og et tonet tag.

Panoramataget er beskyttet af et lag infrarød film, som skærmer kabinen mod noget af varmen udefra på solrige dage. Glassets elektrokrome egenskaber gør det endvidere muligt at skifte mellem et gennemsigtigt og et tonet tag via indstillingerne på midterdisplayet.

1. Tryk på bilsymbolet  på bundbjælken og gå til **Indstillinger**.
2. Gå til **Indstillinger** → **Lys og displays** → **Tagskygge**.
3. Slå tagskyggen til eller fra.

 **Tip**

Du kan også justere tagets farvetone via elementer til hurtig betjening på midterdisplayet. På den måde kan du hurtigt justere tagets farvetone uden at skulle åbne indstillingerne.

4.4.3. Klemmesikring

Til forebyggelse af skader fra elruder og andre bevægelige dele har din bil et indbygget system til klembeskyttelse. Personer i bilen bør også være opmærksomme på korrekt brug for at reducere risikoen for at komme i klemme mellem bevægelige eller lukkende dele.

Hvis noget blokerer ruden, når den lukker, stopper den og kører lidt tilbage, så du kan fjerne blokeringen. På samme måde er bagagerummet også udstyret med klemmesikring, når det åbnes eller lukkes.

 **Advarsel**

Tag altid højde for sikkerhedsrisiciene, når du betjener ruderne. Bilens bevægelige dele kan forårsage personskade på børn eller andre passagerer, samt skade på genstande.

- Sørg for, at du har frit udsyn til de ruder, du betjener.
- Lad ikke børn lege med rudebetjeningsknapperne.
- Efterlad aldrig et barn alene i bilen.
- Ræk aldrig en genstand eller en kropsdel ud gennem en åben rude, selv hvis bilens elsystem er helt frakoblet.

Hvis den automatiske lukning af en rude stopper som følge af blokeringer, for eksempel is, kan du stadig forsøge at lukke ruden manuelt ved at fortsætte med at trække i betjeningskontakten. Du skal dog altid først forsøge at fjerne blokeringen og sørge for, at rudens bane ikke er blokeret, før du forsøger at lukke den igen.

Hvis der er et problem med klemmesikringen, kan du forsøge at løse det ved at nulstille ruden.

 **Advarsel**

Rudehejssets klemmesikring fungerer muligvis ikke korrekt, hvis bilen har mistet den aktuelle rudeposition. Rudepositionerne kalibreres igen, når du nulstiller den automatiske rudebevægelse. Nulstil den altid for at sikre, at rudepositionerne er kalibreret korrekt, hvis:

- bilens strømforsyning har været afbrudt, eksempelvis hvis 12 V-batteriet har været frakoblet.
- den automatiske rudebevægelse ikke fungerer korrekt.

Det gendanner den automatiske rundefunktionalitet og genetablerer klemmesikringsbeskyttelsen.

4.4.4. Nulstilling af ruderne

Hvis du oplever problemer med en elbetjent rude, kan det være nødvendigt at nulstille den. Det giver bilen mulighed for at genkalibrere sin position, så både klemmesikring og automatisk rudebevægelse genoprettes.

Kalibreringsfejl

Din bil overvåger konstant ruderne, og hvordan de er placeret. Der kan sommetider opstå en fejl, der får din bil til at opfatte en rudes position anderledes, end den faktisk er. Det kan forårsage fejl med den automatiske lukkefunktion og også med klemmesikringen. Hvis der er en kalibreringsfejl på en rude, kan du selv nulstille den eller få hjælp fra et autoriseret Volvo-værksted.

Der er to forskellige kalibreringsfejl, der kan påvirke rudekalibreringen. Hvis rudeovervågningssystemet registrerer en kalibreringsfejl, deaktiveres den automatiske lukkefunktion. Hvis fejlen ikke registreres, virker den automatiske lukkefunktion måske stadig i et vist omfang, men ikke som tiltænkt.

Der er to typer kalibreringsfejl:

Forskudt ned Ruden er længere nede end bilens registrerede rudeposition. Det forhindrer ruden i at lukke helt, da bilen registrerer den som lukket, før den når toppen af rudens ramme. Du kan selv genkalibrere en rude med denne fejl.

Forskudt op Ruden er længere oppe end bilens registrerede rudeposition. De manuelle betjeningselementer fungerer, men hvis du bruger automatisk lukning, lukkes ruden og ruller derefter ned igen. Det skyldes, at systemet registrerer toppen af rudens ramme som en forhindring og aktiverer klemmesikring. Du kan ikke selv

Indholdet af denne manual afspejler den aktuelle status på udgivelsestidspunktet og er muligvis ikke fuldstændigt gyldigt på et senere tidspunkt. Yderligere oplysninger findes i den fuldstændige ansvarsfraskrivelse på første side.

genkalibrere en rude med denne forskydning. Kontakt i stedet for et autoriseret Volvo-værksted.

! **Vigtigt**

Klemmesikringssystemet fungerer muligvis ikke korrekt, før ruden er nulstillet, efter at kalibreringen er gået tabt.

Inden nulstilling af en rude skal du sørge for, at den er helt lukket. Du kan tvinge ruden til at lukke helt ved at tilsidesætte rudens automatiske lukkesystem. Træk rudekontakten til den manuelle position tre gange hurtigt efter hinanden, og luk derefter ruden manuelt.

Nulstilling af rude

1. Tryk let på rudekontakten, indtil ruden er helt åben.
 2. Træk let i kontakten, indtil ruden er helt lukket.
- > Nu er genkalibreringen udført, så både klemmesikring og den automatiske rudebevægelse genaktiveres.

Kontrollér, at ruden fungerer korrekt, efter at du har udført nulstillingstrinnene. Ruden skal lukke helt, når du trækker kontakten helt op og slipper. Kontakt et autoriseret Volvo-værksted, hvis problemet fortsætter.

4.5. Sæder

Alle sæderne er konstrueret til at yde komfort og sikkerhed. Juster sæderne, aktivér komfortfunktioner, og sørg for at sidde korrekt



Bilens sæder har en række features der giver komfort, sikkerhed og fleksibilitet.

Indholdet af denne manual afspejler den aktuelle status på udgivelsestidspunktet og er muligvis ikke fuldstændigt gyldigt på et senere tidspunkt. Yderligere oplysninger findes i den fuldstændige ansvarsfraskrivelse på første side.

I dette afsnit af vejledningen lærer du om komfortfeatures og -justeringer i bilsæderne. Dette omfatter funktioner såsom siddeindstilling af sæderne, og hvordan man folder bagsæderne ned for at få mere opbevaringsplads. Samtidig lærer du de vigtigste ting om, hvordan du bruger funktionerne på forsvarlig og ordentlig vis.

For flere oplysninger om de passive sikkerhedsfunktioner i sæderne og for at lære, hvordan du bruger dem korrekt, kan du læse det særskilte sikkerhedsafsnit i denne vejledning.

4.5.1. Forsæder

Forsæderne kan justeres på mange måder for at øge komforten.



Justeringsmuligheder

De elbetjente sædejusteringer opdeles i grupper, som kaldes justeringstilstande:

Grundlæggende justeringer Højde og placering af sæde og ryglænsvipning.

Sæde-vip og lændestøtte Justeringer af lændestøttens højde og dybde samt sædehyndens hældning.

Sidestøtte Placering af sidepolstringer.



Tip

Udvidelse af sædehynden

Du kan udvide sædehynden manuelt for at få bedre støtte langs hele længden af dine lår. Tag fat i grebet under hyndens forreste del, og træk hynden udad.

Sædejusteringsgreb

Alle elbetjente sædejusteringer udføres ved hjælp af grebet på siden af sædet. Når du trykker på midterknappen, vises sædejusteringsvisningen på midterdisplayet for at hjælpe dig.

Funktioner

Forsæderne har også følgende komfortfunktioner:

Massage	Du kan vælge mellem fem forskellige massageprogrammer med tre forskellige hastigheder og styrker.
Ventilation	De fleste dele af forsæderne er ventilerede. Du kan vælge mellem tre køleniveauer.
Opvarmning	Du kan vælge mellem tre forskellige varmeniveauer til sæderne.
Nakkestøtter med højttalere	De forreste nakkestøtter har integrerede højttalere for en mere omkransende lytteoplevelse.

Vigtigt

Advarselslyde

Du må aldrig sætte overtræk eller puder på nakkestøtterne med højttalere. Højttalerne er en del af bilens sikkerhedssystem, og tildækning af dem kan dæmpe advarselslydene.

Tip

Håndtaskeopbevaring

Hvis du eller dine passagerer medbringer en håndtaske eller mindre stykker bagage, kan de opbevares bekvemt under den forreste del af tunnelkonsollen.

4.5.1.1. Justering af forsæderne

Juster forsæderne med sædejusteringsgrebet. Du kan finde grebet på den side af sædet, som er nærmest døren.

Sædejusteringsgreb



Sædejusteringsgrebet kan flyttes op og ned, fremad og bagud, samt drejes i begge retninger. I midten af grebet er der en knap, som kan bruges til at ændre den aktive justeringstilstand.

Sæderne kan indstilles på mange forskellige måder. For at kunne regulere dem alle med justeringsgrebet er indstillingerne blevet grupperet i forskellige justeringstilstande. Hver tilstand angives visuelt i midterdisplayet for at hjælpe dig, når du justerer sædet.

 **Advarsel**

Juster aldrig sædet, mens du kører. Det kan være farligt, hvis din opmærksomhed bliver afledt, og du mister kontrollen. Sørg i stedet for at udføre alle nødvendige justeringer af sædet, før du begynder at køre.

Justering af sædet

1. Start med at trykke på knappen på justeringsgrebet.
 - > Sædejusteringsvisningen vises i midterdisplayet.
2. For at skifte mellem de forskellige justeringstilstande skal du trykke gentagne gange på grebet.
3. Drej eller flyt grebet for at justere sædet i henhold til dine præferencer.
 - > Den visuelle vejledning i midterdisplayet viser, hvilken del af sædet du justerer.



Tip

Hurtige justeringer

Du kan også tilpasse sædet uden visuel vejledning fra midterdisplayet. Flyt eller drej sædejusteringsgrebet for at begynde med at justere. Bemærk dog, at det kun er den grundlæggende justeringstilstand, der er tilgængelig på denne måde.

Udvidelse af sædehynden

Du kan udvide sædehynden manuelt for at få bedre støtte langs hele længden af dine lår. Tag fat i grebet under hyndens forreste del, og træk hynden udad.

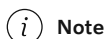

Note

Justeringslås

Hvis du flytter justeringsgrebet i samme retning adskillige gange inden for et kort tidsrum, holder grebet midlertidigt op med at reagere. Der vises også en meddelelse på midterdisplayet om, at sædejusteringselementerne er blevet deaktiveret. Det er for at undgå utilsigtet brug af justeringsgrebet.



Vigtigt

Når du er færdig med at justere sædet, som du vil have det, er det vigtigt at kontrollere, at andre dele af bilen er justeret korrekt. Din kørestilling er vigtig og påvirkes af mere end dine sædejusteringer, for eksempel rattets, spejlenes og head-up-displayets position.

4.5.1.2. Nulstilling af forsædernes positioner

Hvis sædet ikke bevæger sig til den gemte profilposition, eller hvis sædets bevægelse virker begrænset eller ujævn, kan det være nødvendigt at nulstille sædet.

1. Flyt sædet helt frem og derefter helt tilbage.
2. Sæt sædehynden i den højeste position og derefter i den laveste position.
3. Indstil sædet til din foretrukne position, og gem indstillingen i din profil.

Hvis problemet fortsætter, så kontakt dit autoriserede Volvo-værksted.

4.5.1.3. Aktivering af sædemassage

Du kan aktivere sædemassagefunktionen fra sædejusteringsvisningen i midterdisplayet. Der er flere forskellige massageprogrammer og indstillinger at vælge imellem.

1. Tryk på knappen på sædejusteringsgrebet.



Grebet sidder på den side af sædet, som er tættest på døren.

- > Sædejusteringsvisningen vises i midterdisplayet.
2. Vælg **Massage**.
 3. Vælg dit foretrukne program, hastighed og intensitet.
 4. Vælg **Start**.
- > Massagen starter, og der vises en meddelelse i midterdisplayet om, hvor længe massagen vil køre.

Hvis du vil standse massagen, før massageprogrammet slutter, skal du vælge **Stop** fra massagevisningen i midterdisplayet.

Tip

Du kan også åbne massagevisningen i midterdisplayet via indstillinger uden at bruge sædejusteringsgrebet.

4.5.1.4. Udvidelse af sædehynden

Længden på forsædehwynderne kan justeres for at give bedre støtte til dine ben.



Tag fat i håndtaget forrest på sædet, og træk.

2. Juster sædehwynderens længde.

4.5.2. Bagsæder

Du kan justere bagsæderne på forskellige måder for at få mere plads eller bruge de ekstra funktioner, så det passer bedre til dine behov.



Bagsæderne har flere justeringer og funktioner, du kan bruge for at øge komforten eller imødekomme dine behov for opbevaringsplads.

**Justerbar
ryglænsvipning**

Juster ryglænets vipning for at opnå bedre komfort og rygstøtte.

Sammenklappelige ryglæn	Du kan klappe sæderne sammen for at skabe mere plads til last. Det venstre og midterste sæde kan klappes op hver for sig. Det yderste højre sæde kan kun klappes sammen med midtersædet.
Sædevarme	De yderste sæder har adgang til tre varmeniveauer. Du kan styre dette fra panelet bag på tunnelkonsollen eller fra midterdisplayet.
Ventilation	Du kan styre sædeventilationen via midterdisplayet eller panelet på bagsiden af tunnelkonsollen. Du kan vælge mellem tre køleniveauer.

i Tip

Midterarmlæn på bagsæde

Klap armlænet ved midtersædet ud for at få adgang til kopholdere og mere armstøtte.

4.5.2.1. Justering af bagsæderne

Du kan justere ryglænets hældning på bagsæderne for at opnå større komfort. Det venstre ryglæn kan justeres alene, mens det højre og midterste ryglæn justeres sammen.

! Advarsel

Juster aldrig sæderne, mens bilen er i bevægelse. Hurtig opbremsning eller drejning kan få dig til at miste kontrollen med sædet og risikere at forårsage skade.

! Vigtigt

Barnestole

Du må aldrig justere sæder, hvis der er monteret en barnestol på det, som bruger enten de nederste eller øverste stropforankringspunkter til at fastgøre den. Det kan beskadige barnestolen eller løsne stropperne, der holder den på plads.

Justering af ryglænsvipning

1.



Knapperne er placeret på dørpanelerne.

 **Note**

Knapperne er placeret på dørpanelerne. Med knapperne på venstre dørpanel kan man justere det venstre sæde. Med knapperne på højre dørpanel kan man justere både højre og midterste sæde.

Tryk enten på knappen til bagudhældning  eller på knappen til fremadhældning  for at justere ryglænets hældning.

2. Slip knappen, når sædet når din foretrukne position.

 **Vigtigt**

Efter justering, nedfoldning eller løft af et sæde, skal du sørge for, at alle dele af sædet er korrekt låst på plads.

4.5.2.2. klappe bagsæderne ned

Du kan klappe bagsæderne ned for at skabe mere plads til last. Det venstre og midterste sæde kan klappes op hver for sig. Det yderste højre sæde kan kun klappes sammen med midtersædet.

 **Vigtigt**

Før du klapper sæderne ned, skal du sørge for:

- at der ikke er nogen genstande på sæderne.
- at sikkerhedsselerne ikke er spændt.
- at midterarm lænet er klappet op.
- at der er nok plads til at klappe sæderne ned. Flyt om nødvendigt sæderne foran fremad.

 **Advarsel**

Hvis nogen af bagsæderne er klappet ned, må de ikke være i kontakt med sæderne foran. Det kan påvirke sikkerheden for andre personer i bilen.

1.

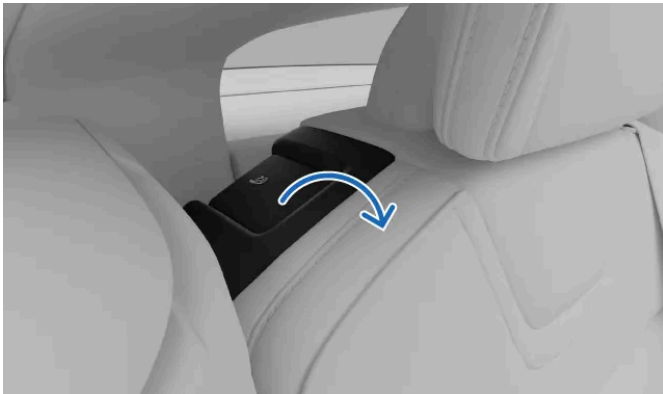

Træk i håndtaget på sæderyglænet.

- > Ryglænet udløses og vipper fremad.
- 2. Før ryglænet ned til den sammenklappede position.

Skub manuelt ryglænene til lodret position, når du ikke længere har brug for ekstra plads til last. Kontrollér, at de låses fast.

 **Vigtigt**

Efter justering, nedfoldning eller løft af et sæde, skal du sørge for, at alle dele af sædet er korrekt låst på plads.

4.5.2.3. Midterarmlæn på bagsæde

En del af det midterste bagsæderyglæn kan klappes ned og fungere som et armlæn.

Der er fastgjort en strop tæt på toppen af det midterste bagsæde. Træk i denne strop for at klappe det bageste midterarmlæn ned.



Bageste midterarmlæn med kopholder

Midterarmlånet kan give ekstre armstøtte, men indeholder også en skjult kopholder med to pladser.

For at få adgang til kopholderen skal du trykke på knappen på midterarmlånet nær kopholderens låg og slippe. Kopholderens låg åbnes. Når kopholderen ikke er i brug, skal du lukke den forsigtigt igen manuelt.

Opbevaring af små genstande

Der er også et lille rum, som du kan bruge til at opbevare din telefon eller andre småting. For at åbne opbevaringsrummet i armlånet skal du trykke på knappen under låget til opbevaringsrummet, og låget vil åbne sig en smule. Løft låget manuelt for at åbne det helt.

4.6. Interiørlys

Lyset i kabinen giver belysning til forskellige formål. Der er læselys, almen belysning og lys til oplysning af opbevaringsområder.

Læselys

Der er læselys til for- og bagsæderne. Du kan tilpasse deres lysstyrke efter behov. På bagsædet fungerer de også som almen belysning.

Almen belysning

Din bil har lys til almen oplysning af kabinen, for eksempel når du stiger ind. Almen belysning kan aktiveres både manuelt og automatisk.

Stemningsbelysning

Stemningslyset i bilen kan give en behagelig oplysning af kabinen, når det er mørkt udenfor.

Lys i opbevaringsområder

Der er lys i forskellige opbevaringsområder, såsom bagagerummet og dørlommerne, som gør det nemmere at finde det, du leder efter.

4.6.1. Justering af læselamperne

Der er læselamper ved forsæderne og bagsæderne. Du kan justere lysstyrken i henhold til dine behov.

Læselamperne ved forsæderne sidder i loftskonsollen, og læselamperne bagi sidder over bagdørene.

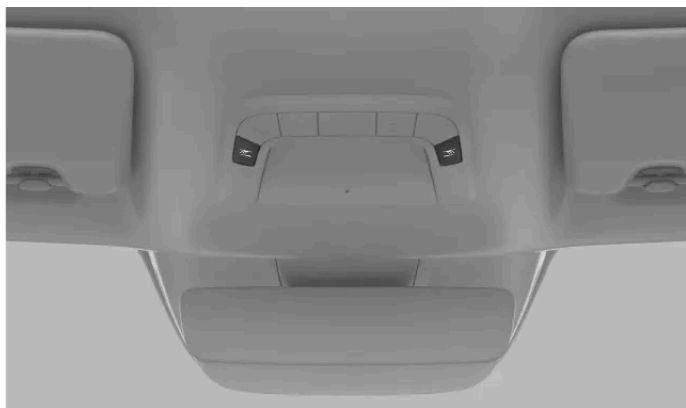

Læselamperne til forsæderne i loftskonsollen



Læselamper ved bagsædet

1. Tryk på knappen ved siden af din læselampe for at tænde og slukke den. Knappen er markeret med et læselampesymbol.



2. Hold knappen trykket ind for at justere lysstyrken.

4.6.2. Justering af stemningsbelysning

Stemningsbelysningen i bilen kan give en behagelig oplysning af kabinen. Der findes flere farvetemaer at vælge mellem.

1. Tryk på bilsymbolet  på bundbjælken, og gå til **Indstillinger**.
2. Gå til **Indstillinger** → **Lys og displays**.
3. Vælg et af de nævnte farvetemaer.

4.6.3. Justering af interiørlyset

Du kan justere kabinelysenes lysstyrke i afsnittet for lys og displays i indstillinger.

1. Tryk på bilsymbolet  på bundbjælken og gå til **Indstillinger**.
2. Gå til **Indstillinger** → **Lys og displays** → **Indendørs lysstyrke**.
3. Tilpas lysstyrken.



Lysstyrke på skærm og knap

Du kan tilpasse displayenes lysstyrke via menuen til lys og displays i midterdisplayet.

4.6.4. Deaktivering af indvendigt automatisk lys

Funktionen til slukning af automatisk lys holder interiørlyset slukket, selv hvis du stiger ind i eller ud af din bil.

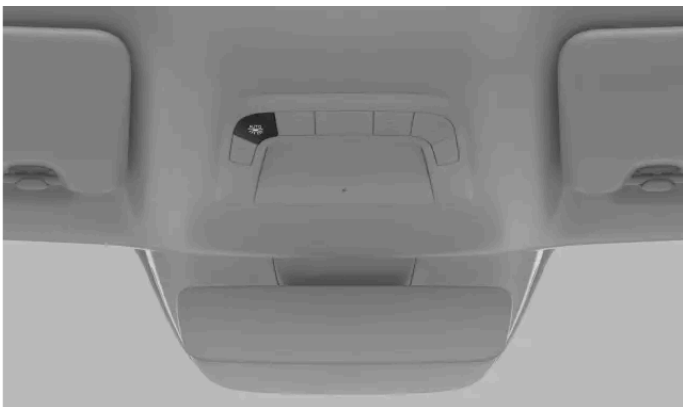

Knappen til slukning af automatisk lys i loftskonsollen

Funktionen til automatisk interiørlys, undertiden kaldet kabinelys, tænder automatisk interiørlyset, når der åbnes en dør. De automatiske lys kan gøre det nemmere at stige ind i og ud af bilen, hvis det er mørkt udenfor. Der kan imidlertid også være situa-

tioner, hvor lysene ikke skal tænde, for eksempel når passagerer sover i bilen.

Knappen til slukning af automatisk lys er placeret i loftskonsollen og er markeret med et symbol, der angiver funktionen.



Når automatisk lys slås fra, skifter knapbelysningen farve.

1. Tryk på knappen for at slå funktionen til eller fra.

 **Note**

Selv når automatisk lys er deaktiveret, tænder lyset stadig, hvis du bruger funktionen alt lys tændt.

4.6.5. Aktivering af alle indvendige lys

Aktivering af alle indvendige lys tænder de fleste af de indvendige lys. Det kan være praktisk, hvis du leder efter noget i kabinen.

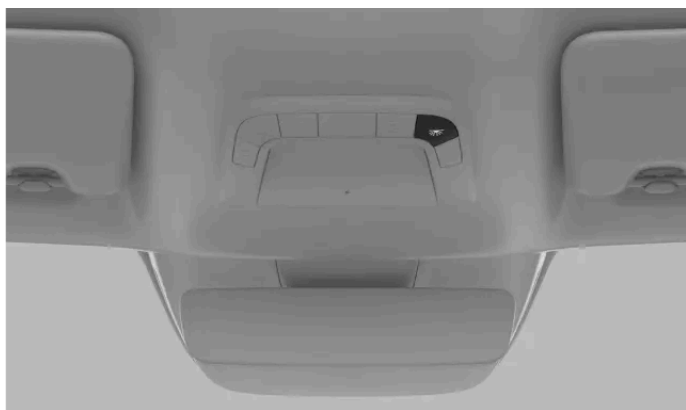

Knop til alle indvendige lys tændt i loftskonsollen

Knappen til aktivering af alle indvendige lys sidder i loftskonsollen og er markeret med et lyssymbol.



1. Tryk på knappen for at tænde eller slukke alle indvendige lys.

 **Note**

Selv når automatisk lys er deaktiveret, tænder lyset stadig, hvis du bruger funktionen alt lys tændt.

5. Sikkerhed

Lær din bils funktioner til kollisionsbeskyttelse at kende, og hvordan du anvender bilen på sikker vis.

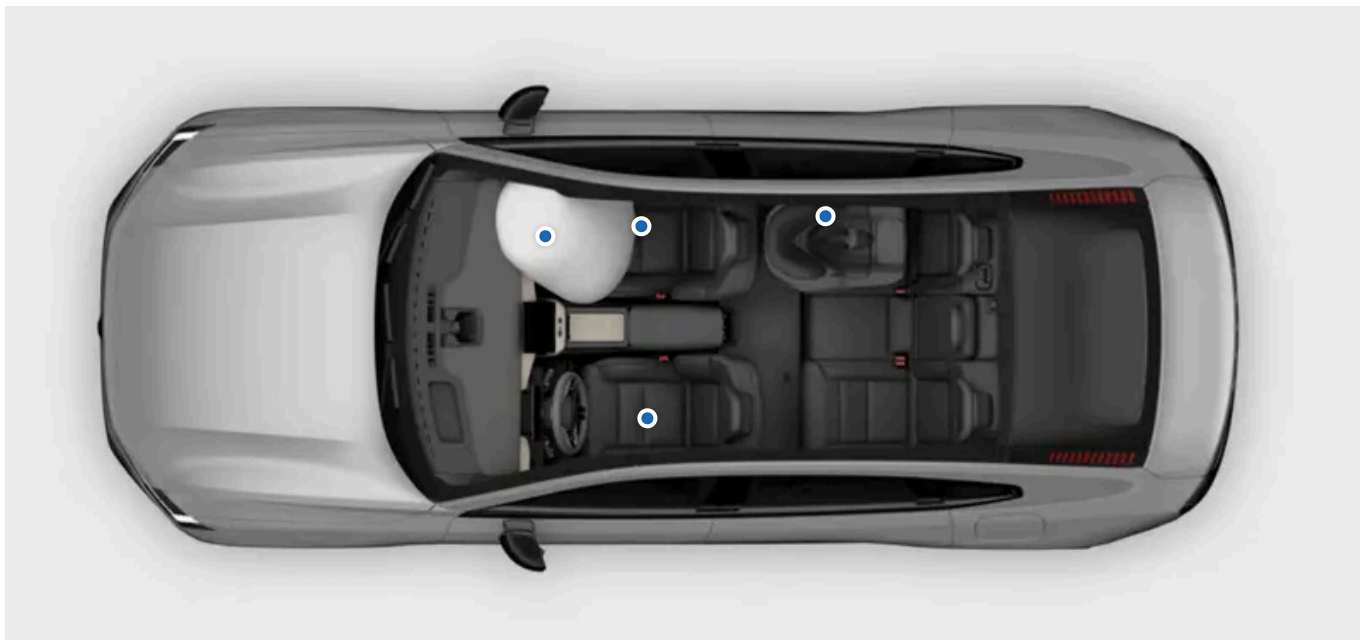

Afsnittet om sikkerhed beskriver funktioner, som er designet til at reducere risikoen for alvorlige skader i tilfælde af en kollision. Sikkerhedsfunktionerne omfatter sikkerhedsseler, airbags, barnestole og andre komponenter eller funktioner, som kan hjælpe med at redde liv, når de anvendes korrekt.

Din bil er designet til at forbedre og sikre betingelserne for sikker brug. Sikkerhedsfunktionerne erstatter aldrig behovet for sikker anvendelse. Dette gælder ikke alene for funktioner, der er direkte knyttet til sikkerhed, men også for resten af din bil. Det er dit ansvar at benytte bilens funktioner på sikker vis.

Advarsel

Sikkerhedssynergi

Sikkerhedsfunktionerne er designet til at arbejde sammen for at øge sikkerheden for alle bilens passagerer. Ingen funktion erstatter behovet for en anden, medmindre andet er specifikt anført i vejledningen. F.eks. reducerer tilstedeværelsen af airbags ikke behovet for at bruge sikkerhedssele.

SRS-advarsel

Sensorer i bilen kan registrere, om der er noget galt med airbaggene eller relaterede sikkerhedssystemer. Der vises et rødt advarselssymbol i førerdisplayet for at advare dig, hvis der konstateres fejl.



SRS-advarselssymbol

Hvis det røde SRS-advarselssymbol vises i førerdisplayet, skal du straks kontakte et autoriseret Volvo-værksted.



Note

Opstartskontroller

Bilens opstartskontrol omfatter adskillige sikkerhedssystemer. Under kontrollen kan det gule SRS-symbol blive vist i førerdisplayet. Det er helt normalt og betyder, at sikkerhedssystemerne starter og kontrollerer, om der er potentielle problemer. Sørg for at håndtere alle fejl, som angives.



Symbol for SRS-opstart

Sikkerhedsrelaterede områder

Nogle støttefunktioner for føreren er sikkerhedsrelateret. I stedet for at beskytte dig mod en ulykke er de designet til at forhindre ulykken i at opstå. Lær også disse funktioner at kende, så du kan køre endnu mere sikkert.

5.1. Kollisionsrespons

I tilfælde af en kollision har din bil mange funktioner, som er beregnet til at hjælpe med at mindske konsekvenserne. Din bils reaktion på en kollision sker før, under og efter sammenstødet.



Tip

Du kan finde information om kollisionsresponsen mange steder i denne manual. Dette afsnit er derfor beregnet til at give en mere sammenhængende oversigt over din bils evner på dette område.

Før

Før et sammenstød kan flere førerstøttefunktioner arbejde for at undgå kollisionen eller reducere konsekvenserne af den. Hvis bilen opfatter en kollision som værende sandsynlig eller uundgåelig, kan den forhåndsaktivere beskyttende systemer, for eksempel sikkerhedsselestramning, før sammenstødet sker.

Under

Under kollisionen giver sensorer i bilen hele tiden information om tilstanden af bilen og dens passagerer. Bilen anvender informationen til selektivt at time aktiveringen af beskyttende funktioner, såsom airbagudløsning og sikkerhedsselestramning. Kollisioner er komplekse hændelser, der kan udfolde sig over adskillige stadier, hvor det første sammenstød ikke nødvendigvis er det mest alvorlige. God timing er essentiel for den bedste chance for en effektiv beskyttelse.

Bilens sikkerhedssystemer arbejder sammen med passive sikkerhedsfunktioner. I tilfælde af en kollision vil din bils konstruktion fordele kraften ud til særlige strukturelle komponenter. Den benytter også deformationszoner, der absorberer energien fra sammenstødet. Ved hjælp af lignende principper er bilens ydre konstrueret med tanke på beskyttelse af fodgængere.

Efter

Efter en kollision forsøger bilen at standse på en kontrolleret og sikker måde. Den kan også foretage et automatisk nødopkald.

Indholdet af denne manual afspejler den aktuelle status på udgivelsestidspunktet og er muligvis ikke fuldstændigt gyldigt på et senere tidspunkt. Yderligere oplysninger findes i den fuldstændige ansvarsfraskrivelse på første side.

Note

Sikkerhedstilstand

Under en kollision kan bilens sikkerhedssystemer afbryde højspændingsbatteriet. Det er til beskyttelse af føreren, passagerne og selve bilen mod potentiel skade forårsaget af batteriet. Bilen går samtidig i sikkerhedstilstand. Når sikkerhedstilstand er aktiv, kan du ikke køre i bilen. Men afhængigt af, hvor alvorlig kollisionen er, kan du afslutte sikkerhedstilstanden via midterdisplayet, hvis du har brug for at flytte bilen væk fra den øjeblikkelige fare. Dette tilslutter højspændingsbatteriet igen og aktiverer kørsel over korte afstande.

Vigtigt

Din bil er designet med sikkerhed for øje, men intet sikkerhedssystem er 100 % effektivt i alle situationer. Sikkerhedsfunktionerne erstatter aldrig behovet for sikker anvendelse.

5.1.1. System til fodgængerbeskyttelse

I tilfælde af en frontalkollision med en fodgænger er din bil udstyret med et system, som kan afbøde virkningerne af sammenstødet. Hvis systemet er blevet aktiveret, skal din bil bjærges og serviceres.

Fodgængerbeskyttelsessystemet er udviklet til at mindske skader på fodgængere i tilfælde af en kollision med bilen. Hvis systemet udløses under en kollision, reagerer bilen på tre bestemte måder, ud over den normale virkemåde ved en kollision:

- Motorhjelmene løftes for at optage stødpåvirkningen fra fodgængerens.
- Der sendes en automatisk alarm via en alarmcentral.
- Der vises et symbol i førerdisplayet, som angiver, at systemet er aktiveret.



System til fodgængerbeskyttelse

Hvis systemet er blevet udløst, skal du følge de anbefalinger, der gives.

Note

Systemet til fodgængerbeskyttelse bruger sensorer til at registrere visse former for kollisioner. Sensorerne er aktive ved en hastighed på ca. 25-50 km/t (15-30 mph), men der er mange forhold og faktorer, som afgør, om systemet til fodgængerbeskyttelse udløses. Der kan være genstande i bilens omgivelser, som sensorerne registrerer på samme måde som en fodgænger. Det er muligt, at systemet vil blive aktiveret i tilfælde af en kollision med en sådan genstand.



Vigtigt

Førerens ansvar

Systemet til fodgængerbeskyttelse er et supplement til sikker kørestil. Den kan ikke reducere eller erstatte behovet for, at føreren er opmærksom og fokuseret på at køre sikkert. Kør i bilen med samme opmærksomhed på sikkerhed, som kræves for en bil, der ikke har funktioner til at afbøde kollisioner.



Advarsel

Beskadiget front

Kontakt et autoriseret Volvo-værksted, hvis der er nogen form for skade på bilens front. Det er for at sikre, at skaden ikke har påvirket nogen af bilens sikkerhedssystemer, herunder systemet til beskyttelse af fodgængere.

Hævet motorhjelme efter aktivering

Kør ikke i bilen, hvis motorhjelmene blokerer dit udsyn, efter at systemet er blevet aktiveret. Det anbefales i stedet at få bilen transporteret med et bjærgningskøretøj. Hvis fodgængerbeskyttelsessystemet er blevet aktiveret, skal din bil til service på et autoriseret Volvo-værksted.

Ændringer af bilen

Undlad at udføre ændringer af/tilføjelser til bilens front. Ændringer af bilen kan risikere at have en negativ indvirkning på sikkerhedssystemerne og kan medføre alvorlig personskade og skade på bilen. Læs afsnittet om ændringer af bilen omhyggeligt, og kontakt Volvo, hvis du overvejer at ændre din bil.

5.2. Passagerregistrering

Din bil kan minde dig om ikke at efterlade nogen i bilen, når du låser den.

Advarsler om tilstedeværelse

Din bil underretter dig som standard, hvis den registrerer, at der stadig er passagerer eller kæledyr i bilen, når du forsøger at låse den. Når dette sker, vil din bil ikke låse, og du vil modtage en notifikation på midterdisplayet. Dog er det muligt at låse bilen med en passager indeni, hvis du midlertidigt har tilladt passagerlåsning i låseindstillingerne.



Tip

Mobilbesked

Hvis din Volvo Cars-app er knyttet til den profil, der i øjeblikket logger på i bilen, vil du også modtage en besked i appen i situationer, hvor bilen ellers ville advare dig.

 **Advarsel**

Volvo anbefaler ikke, at personer eller kæledyr efterlades i en låst bil.

Nogle regioner har love, som forbyder, at personer eller kæledyr efterlades i en låst bil.

5.3. Sådan sidder du forsvarligt

Alle personer i bilen skal sidde korrekt og bruge sikkerhedssele, hvilket er afgørende for sikkerheden og komforten. Der findes også særlige anbefalinger om, hvordan gravide og børn skal placeres.

 **Vigtigt**

Vigtigheden af at sidde korrekt.

Sikkerhedsfunktioner, såsom sikkerhedssele og airbags, kræver, at alle i bilen sidder korrekt for at få den bedst mulige effektive beskyttelse i tilfælde af kollision. Undladelse af at følge anvisningerne for korrekt siddeposition kan være forbundet med livsfare eller føre til alvorlig personskade.

Graviditet

Vær ekstra omhyggelig med at følge alle siddeanbefalinger for gravide personer i bilen. Følgende punkter er enten tilføjelser eller særligt vigtige:

- Sørg for, at sikkerhedsselen ikke krydser maven. Hofteselen bør sidde under maven, og skulderdelen bør passere ovenover maven.
- Hvis du sidder på førersædet, så undgå at sidde tættere på rattet end nødvendigt. Juster sædet for at skabe så stor afstand som muligt mellem maven og rattet, mens alle førerens betjeningselementer stadig er inden for nem rækkevidde.

Placering af børn i bilen

Vær altid ekstra opmærksom og forsigtig, når du spænder børn fast. Sørg for at have den påkrævede barnestol, at den er monteret korrekt, og at barnet sidder sikkert under hele turen. For børn, som sidder fremadvendt, gælder de samme siddeanbefalinger som for voksne. Sørg altid for, at sikkerhedsselen er justeret korrekt, og at nakkestøtten er indstillet til en passende højde for barnet, når det er muligt.

 **Note**

Fysiske begrænsninger

Fysiske begrænsninger kan forhindre en passager i at følge anbefalingerne for korrekt siddeposition. Det kan så muligvis kræve modificeringer på din bil for sikker brug. Kontakt et autoriseret Volvo-værksted for information om modificeringer, som er godkendt af Volvo.

Siddeposition

Både siddeposition og korrekt tilpasning af sikkerhedsselen er vigtigt for sikkerheden. Undgå irregulære siddepositioner.

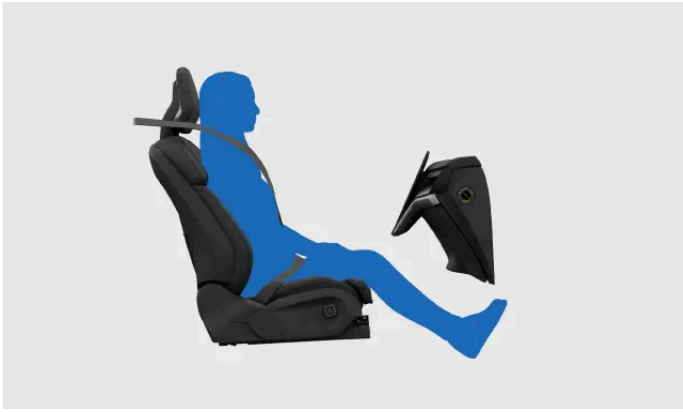

En passager, som sidder korrekt. Indtag ikke andre stillinger, mens bilen er i bevægelse.



Glid ikke fremad på sædet. Den nederste del af ryggen bør være i kontakt med ryglænet.

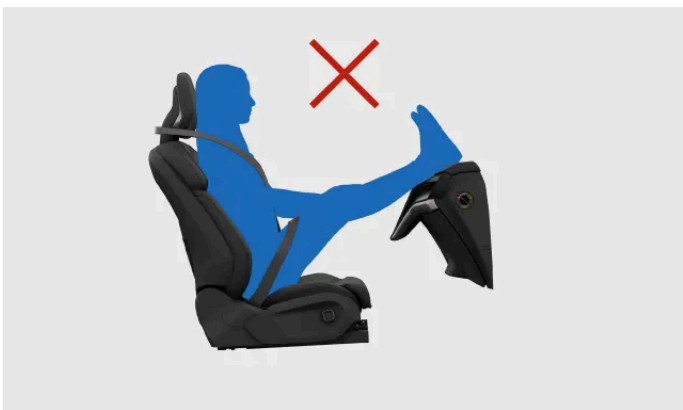

Hold begge fødder på gulvet.



Indholdet af denne manual afspejler den aktuelle status på udgivelsestidspunktet og er muligvis ikke fuldstændigt gyldigt på et senere tidspunkt. Yderligere oplysninger findes i den fuldstændige ansvarsfraskrivelse på første side.

Vip ikke ryglænet ned til liggende position. Sikkerhedsselen skal ligge stramt mod skulderen.

Overvejelser om beskyttelse mod piskesmæld

Det er vigtigt at bruge nakkestøtten korrekt for at reducere risikoen for nakkeskader ved en kollision. Alle bilens nakkestøtter er udformet til at beskytte hovedet og nakken, når de bruges korrekt. Som en ekstra sikkerhedsfunktion kan forsædernes konstruktion nedsætte risikoen for piskesmældsskader i visse kollisioner. Disse sæder er konstrueret til at flytte sig på en måde, som sænker piskesmældsrelaterede kræfter.

- Hold baghovedet på nakkestøtten.
- Sørg, når det er muligt, for, at passagerer har korrekt justerede nakkestøtter.
- Undgå at placere bagage mod forsædernes bagside. Det kan forhindre sædet i at bevæge sig som beregnet i tilfælde af en kollision.

5.4. Sikkerhedsseler

Når sikkerhedsselerne benyttes korrekt, kan de hjælpe med at afværge alvorlige skader ved alt fra pludselige opbremsninger til alvorlige sammenstød.

Sikkerhedsselens egenskaber



Sikkerhedsselen låses for at fungere som en sikkerhedsfastholdelse under bestemte forhold, såsom pludseligt eller kraftigt træk i selen, hvis bilen køres aggressivt, eller hvis bilen befinder sig på en stejl hældning.

Bilen kan bruge seleimpulser til at advare føreren. Sikkerhedsselen kan også tilpasses som en sikkerhedsforanstaltning i en højrisikosituation.

Indbyggede selestrammere kan spænde sikkerhedsselerne ind ekstremt hurtigt som reaktion på en kollision.

Påmindelse om sikkerhedssele

Indholdet af denne manual afspejler den aktuelle status på udgivelsestidspunktet og er muligvis ikke fuldstændigt gyldigt på et senere tidspunkt. Yderligere oplysninger findes i den fuldstændige ansvarsfraskrivelse på første side.

Bilen anvender indbyggede sensorer til at registrere, om føreren eller nogen af passagererne ikke har taget sele på. Systemet advarer føreren med en advarselslyd, og selepåmindelsessymbolet vises i loftskonsollen.



Symbol for selepåmindelse

Vigtigt

Brug af sikkerhedsseler

Disse er de vigtigste tiltag for korrekt brug af sikkerhedsselerne. Der er også mere udførlig information i andre afsnit af vejledningen om, hvordan man sidder forsvarligt, og hvordan man tilpasser sikkerhedsseler.

- Sørg for, at alle i bilen har sikkerhedssele på, og at alle seler er justeret korrekt.
- Juster sikkerhedsselens øverste forankringspunkt, så den passer til størrelsen på den person, der bruger den.
- Lad sikkerhedsselen sidde tæt ind til kroppen.
- Minimér slaphed i alle bæltets segmenter.
- Lad selen løbe så lige som muligt mellem dens tre forankringspunkter.^[1]
- Hold ryglænet i en oprejst stilling.
- Følg alle anbefalinger om siddeplaceringer og siddepositioner.^[2]
- Brug ikke sikkerhedsselen på andre måder end som beskrevet i denne vejledning.
- Brug altid sikkerhedsseler under kørslen.
- Brug aldrig den samme sikkerhedssele til mere end én person ad gangen.

Advarsel

Pleje og vedligeholdelse af sikkerhedsseler

- Udfør aldrig selv ændringer af eller reparationer på sikkerhedsselerne eller tilhørende dele, såsom fittings og kroge. Enhver service eller udskiftning skal udføres af en uddannet tekniker med adgang til typegodkendte dele.^[3]
- Kontakt et autoriseret Volvo-værksted, hvis sikkerhedsselen eller tilhørende dele viser tegn på skade eller slitage.
- Udskift sikkerhedsselerne, hvis de har været udsat for en tung belastning, som f.eks. ved en kollision. De kan have mistet beskyttende egenskaber uden at have synlige skader.
- Rengør sikkerhedsselerne hurtigst muligt, hvis der spildes noget på dem. Spildte ting kan ende i mekanikken og ødelægge materialerne.

^[1] Selen må for eksempel aldrig vikles rundt om andre genstande eller forankringer i bilen eller fastgøres til dem.

^[2] Der er generelle anbefalinger samt specifikke anbefalinger for børn og gravide passagerer.

^[3] Volvo anbefaler et autoriseret Volvo-værksted.

5.4.1. Fastgørelse og justering af sikkerhedsseler

En korrekt fastgjort og justeret sikkerhedssele er vigtig for din sikkerhed og komfort.



Korrekt spændt og justeret sikkerhedssele.

Note

Disse anvisninger gælder for voksne og børn, som sidder normalt eller bruger et barnesæde eller en selepude. Læs det separate afsnit om børnesikkerhed for detaljerede oplysninger om placering af børn og forskellige typer barnestole.

Sådan spændes sikkerhedsselen

1. Træk sikkerhedsselen ud ved låsetungen. Hvis du trækker for hurtigt, udløser du låsemekanismen
 2. Mens det er trukket ud, undersøgese selen for vridninger, knuder eller skader.
 3. Skyd låsetungen ned i selespændet.
- > Låsetungen klikker på plads.

Advarsel

Kontrollér, om sikkerhedsselen er spændt

- Sikkerhedsselen skal løbe direkte og så lige som muligt mellem de tre forankringspunkter. Enhver unødvendig slaphed kan føre til personskade.
- Sørg for, at alle i bilen sidder korrekt fastspændt.
- Benyt det rigtige spænde til hver af sikkerhedsselerne til bagsædet. Brug af det forkerte spænde kan medføre, at sikkerhedsselen ikke fungerer korrekt eller svigter helt.

Justering af sikkerhedsselen

Indholdet af denne manual afspejler den aktuelle status på udgivelsestidspunktet og er muligvis ikke fuldstændigt gyldigt på et senere tidspunkt. Yderligere oplysninger findes i den fuldstændige ansvarsfraskrivelse på første side.

4. Passagerer på forsæderne skal justere højden på sikkerhedsselens øverste fastgørelsespunkt.

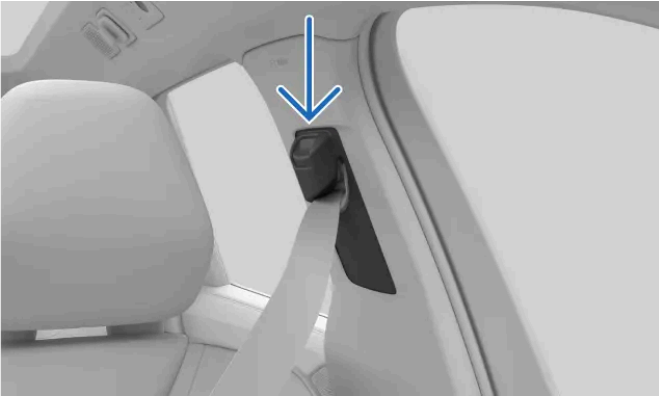

Øverste seelfastgørelsespunkt

1. Hold knappen på det øverste fastgørelsespunkt trykket ned for at lade den glide op og ned.
 2. Anbring den så højt som muligt, uden at selen berører halsen eller nakken.
5. Stram hofteselen for at fjerne eventuel slaphed ved at trække den diagonale brystsele opad. Den bør sidde så lavt og lige som muligt og under mellemgulvet.

! **Vigtigt**

Graviditet

Vær ekstra omhyggelig med at følge alle siddeanbefalinger for gravide personer i bilen. Sørg for, at sikkerhedsselen ikke krydser maven. Hofteselen bør sidde under maven, og skulderdelen bør passere ovenover maven.

Sådan løsnes sikkerhedsselen

6. Løsn sikkerhedsselen ved at trykke på knappen på låsespændet.
7. Før sikkerhedsselen tilbage til dens oprullede position.

! **Vigtigt**

Sørg for, at sikkerhedsselen rulles helt op efter brug. Både sikkerhedssele og dør kan blive beskadiget, hvis selen sidder i klemme i døren.

5.4.2. Påmindelse om sikkerhedssele

Bilen anvender indbyggede sensorer til at registrere, om føreren eller nogen af passagererne ikke har taget sele på.

Hvis bilen registrerer passagerer, som ikke har taget sele på, advarer systemet føreren med en advarselslyd, og symbolet for se-

lepåmindelse vises i loftskonsollen og på førerdisplayet.



Symbol for selepåmindelse

Du kan finde information om, hvilke sikkerhedsseler der ikke er spændt, på førerdisplayet.



Oversigt over bilen på førerdisplayet

Hvis påmindelsen vises, skal du spænde de angivne sikkerhedsseler så hurtigt som muligt på sikker vis. Stop om nødvendigt bilen for at undgå at køre, mens din opmærksomhed er afledt.

I nogle tilfælde kan sensorerne forveksle en genstand på sædet med en passager og advare dig, hvis selen ikke er spændt. Hvis du afviser disse påmindelser på førerdisplayet, forsvinder den store grafik, men de øvrige advarselsindikatorer forbliver aktive. Spænd sikkerhedsselen for at fjerne dem.



Advarsel

Sørg altid for, at alle passagerer i bilen tager sele på.

5.5. Airbags

Din bil har adskillige airbags, som kan udløses ved kollisioner. De kan hjælpe med at mindske den slagkraft, bilens passagerer bliver udsat for.



Billedet viser et udvalg af tilgængelige airbags. Fortsæt med at læse for at få information om de airbags, der er monteret i din bil.

Indholdet af denne manual afspejler den aktuelle status på udgivelsestidspunktet og er muligvis ikke fuldstændigt gyldigt på et senere tidspunkt. Yderligere oplysninger findes i den fuldstændige ansvarsfraskrivelse på første side.

Airbaggene er beregnet til at arbejde sammen med resten af bilens sikkerhedsfunktioner. Deres effektivitet er især afhængig af en korrekt siddestilling og brug af sikkerhedssele. En udløsning af en airbag er en pludselig, kraftfuld, men kontrolleret hændelse, der kan mindske risikoen for alvorlig skade på korrekt placerede personer betragteligt.

 **Advarsel**

Airbaggene kan ikke fungere efter hensigten, hvis en passager sidder ukorrekt under en kollision. Brug altid sikkerhedssele

Sensorerne rundt om i bilen lader den udløse forskellige airbags baseret på information om selve kollisionen såvel som bilens status og passagerer.

Airbagtyper

Din bil har følgende airbagtyper:

- Frontairbags** Frontalkollisionsairbags til forsædepassagererne.
- Sideairbags** Sædeintegrerede sidekollisionsairbags til forsædepassagererne.
- Oppustelige gardiner** Loftsmonterede airbags til passagerer, der sidder ved et vindue.

5.5.1. Udløsning af airbags

Hvis en airbag er blevet udløst, skal din bil bugseres til et servicebesøg.

Når bilen udløser en airbag, pustes den op næsten øjeblikkeligt med betydelig kraft ledsaget af en høj lyd. Derefter opfører den sig forskelligt alt efter, hvilken airbag, der er tale om. De forreste airbags samt sideairbaggene falder sammen, når de presses sammen, og yder kontrolleret stødabsorption af et enkelt alvorligt sammenstød. De oppustelige gardiner forbliver oppustede i længere tid for at beskytte mod gentagne kollisioner.

 **Advarsel**

Skader relateret til airbags

Ingen sikkerhedsfunktion kan helt afværge alle tænkelige skader ved et sammenstød. Airbaggene er beregnet til at mindske risikoen for alvorlige skader. At blive ramt af en airbag resulterer ofte i en eller anden form for skade, og flere faktorer afgør dens karakter og alvor. Ved at læse vejledningen kan du gøre dig bekendt med og undgå kendte praksisser, der øger risikoen for skader.

Sådan kan du reducere risikoen for airbagrelaterede skader ved en kollision:

- Følg vejledningens anvisninger for korrekt siddestilling og brug af sikkerhedssele.
- Sæt dig ind i, hvor alle airbaggene er placeret, og hvordan de påvirker brugen af din bil.
- Opbevar løse genstande korrekt under kørsel, og undlad at placere eller montere genstande omkring airbagudløsningsområderne.
- Foretag ikke nogen ændringer af interiøret eller elektronikken i din bil, som ikke er godkendt af Volvo.

Note

Betingelser for udløsning

Det er muligvis ikke alle airbags, der udløses ved et sammenstød. Det skyldes, at forskellige airbags kræver forskellige betingelser og påvirkninger for at blive udløst. Alvoren af skader på bilen efter et sammenstød er ikke en pålidelig indikator for, om en airbag burde have været udløst eller ej.

Gas og røg fra airbags

- Gassen inde i airbaggene indeholder røg, der slippes ud i kabinen, når airbaggen falder sammen.
- Vær altid opmærksom på mulige brande efter en alvorlig kollision, men vær også klar over, at røg er normalt, hvis en airbag er blevet udløst.

Efter udløsning af en airbag

Efter en kollision, hvor airbaggene er blevet udløst, prioriter da de involveredes sikkerhed og behov for lægehjælp. Kontakt et autoriseret Volvo-værksted, før du håndterer bilen. Følg vejledningens anvisninger for sikker håndtering og bugsering af en bil, der ikke kan køre eller er i sikkerhedstilstand.

Vigtigt

Forsøg ikke at køre eller flytte bilen, hvis nogen af airbaggene er blevet udløst. Hvis bilen udgør en akut fare for trafikken og kan flyttes, kan den undtagelsesvis flyttes et kort stykke til et mere sikkert sted.

5.5.2. Frontairbags

Airbaggene foran er konstrueret til at blive udløst under visse frontalsammenstød. Forsædepassagerairbaggen kan deaktiveres, så det bliver muligt at anvende visse bagudvendte barnestole.

Frontairbaggene kan hjælpe med at beskytte føreren og forsædepassageren mod alvorlig personskade, hvis de sidder korrekt under en kollision. Airbaggene på hver side udløses uafhængigt af hinanden.



Førersiden har to frontairbags. Den øverste airbag er pakket ind i rattet, mens knæairbaggen er pakket ind bag et panel under rattet.

Indholdet af denne manual afspejler den aktuelle status på udgivelsestidspunktet og er muligvis ikke fuldstændigt gyldigt på et senere tidspunkt. Yderligere oplysninger findes i den fuldstændige ansvarsfraskrivelse på første side.

Passagersiden har en enkelt frontairbag. Airbaggen er pakket ind bag et panel over handskerummet.

Alle frontairbags er markeret med teksten AIRBAG eller SRS AIRBAG.

Advarsel

Blokér ikke frontairbaggene

- Placer ikke bagage, børn eller kæledyr i området mellem den siddende passager og frontairbaggene foran, eller i passagerens skød.
- Ben og fødder må aldrig anbringes på instrumentbrættet. Det kan være livsfarligt eller føre til alvorlig skade.
- Undlad at placere eller montere genstande på instrumentbrættet. Selv små genstande kan blive til farlige projektiler ved et sammenstød og ende mellem airbags, der pustes op, og passagerer.

Generelt om blokering af airbags

Hold alle airbag- og ekspanderingsområder fri for forhindringer. Forhindringer kan reducere airbaggens effektivitet og føre til alvorlig personskade.

- Følg anvisningerne for korrekt siddeposition.
- Opbevar bagage og genstande sikkert og forsvarligt. Bilen har adskillige rum til sikker opbevaring.
- Undlad at ændre eller montere tilbehør på paneler med airbags indenunder eller paneler omkring airbags.

Passagerairbagkontakt

Du kan aktivere eller deaktivere forsædepassagerens airbag ved hjælp af airbagkontakten. Udover passagerairbaggen styrer kontakten også status for passagersædets sideairbags og dele af selestrammeren. Passagerairbaggen skal deaktiveres, før du monterer en bagudvendt barnestol på passagerforsædet. Læs al information om airbags og sikkerhed for børn, før du monterer en barnestol.

Indstilling af passagerairbag

Passagerairbaggens status vises i loftkonsollen.



Dette ikon betyder, at passagerairbaggen er aktiveret og kan udløses af bilen.



Dette ikon betyder, at passagerairbaggen er deaktiveret og ikke kan udløses af bilen.

 **Advarsel**

Barnestole og passagerforsæde

Brug ALDRIG en bagudvendt barnestol på et sæde, der er beskyttet af en AKTIV AIRBAG foran den, det kan medføre DØD eller ALVORLIGE SKADER på BARNET.

 **Tip**

Læs alt om airbags

Der findes yderligere oplysninger om airbags og sikkerhed i almindelighed. Sørg for at læse alt om disse emner, så du forstår, hvad din bils sikkerhedsfunktioner kan og ikke kan.

5.5.2.1. Deaktivering og aktivering af forsædepassagerairbag

Hvis du vil anvende en bagudvendt barnestol på det forreste passagersæde, skal du først deaktivere sædets airbag med passagerairbagkontakten. Når airbaggene er deaktiveret, vil de ikke blive udløst i tilfælde af en kollision.

Skift placering og stillinger



Placering af passagerairbaggens kontakt

Airbagkontakten er placeret på siden af instrumentbrættet og kan betjenes, når passagerdøren foran er åben.

Den har to stillinger. De er markeret med både symboler og tekst til at angive, om forsædepassagerairbaggene er aktiveret eller deaktiveret.



Airbags aktiveret. Brug altid denne stilling, når en fremadvendt passager, enten barn eller voksen, sidder i sædet.

I stillingen mærket ON er airbaggene aktiveret og kan udløses af bilen.



Airbags deaktiveret. Brug altid denne stilling, når der er monteret en bagudvendt barnestol på passagerforsædet.

I stillingen mærket OFF er airbaggene deaktiveret og kan ikke udløses af bilen.

! **Vigtigt**

Læs alle oplysninger om frontairbags, sideairbags og barnestole, før du ændrer på passagerairbaggens status.

Ændring af airbagkontakten

1. Træk kontakten ud og drej den til position ON eller OFF.
- > Førerdisplayet viser en bekræftelse på indstillingen.
Hvis den er sat til ON, vil beskeden **Airbag til passagersæde slået til** blive vist. Airbaggene er aktiveret.
Hvis den er sat til OFF, vil beskeden **Airbag til passagersæde slået fra** blive vist. Airbaggene er deaktiveret.

i **Note**

Loftskonsollen viser altid den aktuelle status for passagerairbaggen. Gør det til en vane at tjekke den jævnligt før kørsel, særligt hvis der for nylig er blevet monteret eller fjernet en bagudvendt autostol.

5.5.3. Sideairbags

Sideairbaggene er beregnet til at blive udløst ved sidekollision.

Sideairbaggene kan hjælpe med at beskytte føreren og forsædepassageren, hvis de sidder korrekt. Ved en sidekollision udløses begge sideairbags typisk for det sæde, der er tættest på kollisionen. For sædet på den modsatte side af kollisionen vil kun den indre sideairbag blive udløst.



Alle sidekollisionsairbags til forsædepassagererne.

Sideairbaggene er placeret på hver side af hvert forsæde. Airbaggene er monteret i sædets ryglæn på hver side af sædet.

Begge forsæder er markeret med teksten AIRBAG.

Advarsel

Undlad at blokere sideairbaggene

- Undlad at placere genstande på nogen side af forsæderne. Genstande mellem sæderne og dørpanelet eller mellem sæderne og tunnelkonsollen kan påvirke sideairbaggens funktion.
- Brug ikke sædeovertræk, som ikke er godkendt af Volvo.

Generelt om blokering af airbags

Hold alle airbag- og ekspanderingsområder fri for forhindringer. Forhindringer kan reducere airbaggens effektivitet og føre til alvorlig personskade.

- Følg anvisningerne for korrekt siddeposition.
- Opbevar bagage og genstande sikkert og forsvarligt. Bilen har adskillige rum til sikker opbevaring.
- Undlad at ændre eller montere tilbehør på paneler med airbags indenunder eller paneler omkring airbags.



Læs alt om airbags

Der findes yderligere oplysninger om airbags og sikkerhed i almindelighed. Sørg for at læse alt om disse emner, så du forstår, hvad din bils sikkerhedsfunktioner kan og ikke kan.

5.5.4. Oppustelige gardiner

Din bils oppustelige gardiner bidrager til at beskytte passagerer, der sidder ved et vindue, ved visse kollisioner. De er placeret over dørene på begge sider af bilen.

De oppustelige gardiner er designet til at hjælpe med at beskytte hovedet på en korrekt siddende og fastspændt passager. I modsætning til konventionelle airbags forbliver de oppustelige gardiner oppustede og udvidet i længere tid efter udløsning.



Gardinairbag udløst i bilens ene side.

De oppustelige gardiner er stuvet væk bag paneler langs kanten af loftet på begge sider af bilen. Panelerne er markeret med IC AIRBAG.

Advarsel

Undlad at blokere de oppustelige gardiner

- Hæng ikke tunge genstande i loftskrogene eller -håndtagene. Krogen er tiltænkt lette frakker og jakker.
- Undlad at ændre eller opsætte tilbehør på panelerne, der dækker de oppustelige gardiner, i loftet, på stolperne eller omkringsiddende paneler.

Generelt om blokering af airbags

Hold alle airbag- og ekspanderingsområder fri for forhindringer. Forhindringer kan reducere airbaggens effektivitet og føre til alvorlig personskade.

- Følg anvisningerne for korrekt siddeposition.
- Opbevar bagage og genstande sikkert og forsvarligt. Bilen har adskillige rum til sikker opbevaring.
- Undlad at ændre eller montere tilbehør på paneler med airbags indenunder eller paneler omkring airbags.

Tip

Læs alt om airbags

Der findes yderligere oplysninger om airbags og sikkerhed i almindelighed. Sørg for at læse alt om disse emner, så du forstår, hvad din bils sikkerhedsfunktioner kan og ikke kan.

5.5.5. Vedligeholdelse på og service af airbags

Kontakt et autoriseret Volvo-værksted, hvis der er tegn på skader eller fejl ved airbaggene eller andre af sikkerhedssystemerne.

Enhver service eller reparation af airbaggene og andre sikkerhedssystemer skal udføres af autoriserede serviceteknikere.^[1] Forsøg aldrig selv at ændre eller reparere nogen del af din bils sikkerhedssystemer. Ukorrekt udførte reparationer kan føre til funktionsfejl og alvorlige skader. Kontakt et autoriseret Volvo-værksted, når din bil har brug for service eller reparation.

Note

Der vises en advarsel i førerdisplayet, hvis bilen registrerer fejl på airbaggene. Kontakt straks et autoriseret Volvo-værksted, hvis dette sker.



Rødt SRS-advarselssymbol

^[1] Volvo anbefaler et autoriseret Volvo-værksted, når du skal have udført reparation eller service.

5.5.6. Airbagmærkater

Airbag-mærkaterne i din bil viser vigtig information om bilens airbags og kan også bruges til at bestemme placering af airbags.

Mærkater om airbagplacering

Steder i bilen, som er mærket med enten AIRBAG, IC AIRBAG eller SRS AIRBAG indikerer, at her sidder en airbag.

Advarsel

Airbagmærkaternes placeringer

Airbagmærkaternes placeringer fortæller dig, hvor airbaggene i din bil er placeret. Hold disse placeringer og området omkring dem fri for genstande. Blokeringer kan forstyrre udløsningen af airbaggene, nedsætte deres effektivitet og forårsage alvorlig personskade. Afsnittet om airbags indeholder mere detaljerede oplysninger om brug og forhold, som kan påvirke airbaggene.

Mærkater med airbaginformation



Denne mærkat sidder på solskærmen til passagerforsædet.

Advarsel

Barnestole og passagerforsæde

Brug ALDRIG en bagudvendt barnestol på et sæde, der er beskyttet af en AKTIV AIRBAG foran den, det kan medføre DØD eller ALVORLIGE SKADER på BARNET.

5.6. Børnesikkerhed

Bilen har udstyr, som har til formål at øge sikkerheden for børn, inklusive forankringspunkter til montering af barnestole og børnesikringer.



Børn i bilen bør altid placeres sikkert og holdes under opsyn af en voksen. Følg anbefalingerne i denne vejledning samt de lokale regler og anbefalinger, som gælder for dig.



Advarsel

Placeret sikkert

- Børn bør placeres sikkert i en barnestol eller fastspændt med bilens sikkerhedssele afhængigt af deres alder og størrelse. Lad aldrig et barn sidde på skødet af en anden passager eller på en placering, som ikke er beregnet til passagerer.
- Andre passagerer i bilen bør sidde sikkert og anvende sikkerhedsselerne korrekt. Det kan hjælpe med at forhindre, at børn i bilen kommer til skade i situationer lige fra pludselig opbremsning til alvorlige kollisioner.

Under opsyn

- Efterlad aldrig et barn alene i bilen. Børn kan blive udsat for potentielt skadelige temperaturer på varme eller kolde dage, eller kan låse sig selv inde.
- Lad ikke børn lege i bilen eller med nogen af bilens betjeningslementer. Det nedsætter risikoen for, at barnet kommer til skade eller utilsigtet kommer til at aktivere eller deaktivere bilens funktioner.

5.6.1. Barnestole

Børn bør altid anvende egnede barnestole og være fastgjort korrekt i bilen i henhold til anbefalingerne.

Forskellige typer barnestole er specielt konstrueret til bestemte alders- og højdeintervaller. Din bil er udstyret med forankringspunkter til barnestole, som passer til forskellige typer barnestole.

Volvo anbefaler, at børn anvender bagudvendte barnestole så længe som muligt, mindst til de er 4 år. Derefter bør børn anvende fremadvendte barnestole, helst en autostol til større børn, som anvender bilens sikkerhedssele til at fastgøre barnet. Børn bør anvende en barnestol, indtil de er mindst 140 centimeter (4 fod 7 tommer) høje.

Barnestole er klassificeret i forskellige godkendelsestyper:

i-Size	i-Size barnestolstandarden benytter ISOFIX i kombination med de øverste stropforankringspunkter eller et støtteben. Denne standard sikrer, at alle i-Size-barnestole kan anvendes på et i-Size-godkendt sæde.
Universielt	En barnestol af denne godkendelsestype kan monteres på sædet i enhver bil, så længe bilsædets stilling er passende for en universalgodkendt barnestol i henhold til bilens vejledning.
Køretøjspecifikt	En barnestol med dette godkendelsesniveau kan installeres på et sæde i specifikke bilmodeller, så længe producenten af barnestolen har inkluderet bilmodellen på typelisten for den specifikke barnestol.

 **Advarsel**

Barnestole og passagerforsæde

Brug ALDRIG en bagudvendt barnestol på et sæde, der er beskyttet af en AKTIV AIRBAG foran den, det kan medføre DØD eller ALVORLIGE SKADER på BARNET.

Beskadigede og gamle barnestole

Du må aldrig anvende eller genanvende en barnestol:

- hvis barnestolen har været involveret i en ulykke eller er beskadiget på nogen måde
- hvis udløbsdatoen eller levetiden for stolen er overskredet
- hvis du ikke kender stolens fulde historik.

 **Vigtigt**

Løse barnestole

Efterlad aldrig en løs barnestol i kabinen. Når den ikke er i brug, bør den være monteret i henhold til producentens anvisninger eller sikkert opbevaret i bagagerummet. En løs barnestol kan forårsage skade i tilfælde af en kollision eller pludselig opbremsning

Generelle sikkerhedsanbefalinger

Følg, når det er relevant, de generelle sikkerhedsanbefalinger vedrørende brug af sikkerhedssele, justering af nakkestøtter og korrekt siddestilling.

Lokale bestemmelser

Forskellige geografiske områder har forskellige regler for, hvor børn skal sidde, og hvordan de skal sikres. Sørg for at sætte dig ind i de regler, der gælder i din region.

Mærkatet med airbaginformation



Denne mærkat sidder på solskærmen til passagerforsædet.

5.6.1.1. Montering af barnestole

Når du monterer og anvender en barnestol, skal du være opmærksom på en række punkter, afhængigt af, hvor barnestolen placeres i din bil.

Advarsel

Følg anvisningerne

Sørg for at læse alle oplysninger om børnesikkerhed i denne vejledning grundigt, og følg anvisningerne fra producenten af barnestolen. Det kan i modsat fald medføre, at barnet pådrager sig en alvorlig skade i tilfælde af en ulykke.

Barnestole og passagerforsæde

Brug ALDRIG en bagudvendt barnestol på et sæde, som er beskyttet af en AKTIV AIRBAG foran det - det kan medføre DØD eller ALVORLIG SKADE for BARNET.

Vigtigt

Lokale bestemmelser

Forskellige geografiske områder har forskellige regler for, hvor børn skal sidde, og hvordan de skal sikres. Sørg for at sætte dig ind i de regler, der gælder i din region.

Producentens anvisninger

Følg altid instruktionerne fra producenten af barnestolen.

5.6.1.1.1. Montering af barnestole på de yderste bagsæder

For at montere en barnestol sikkert på et af de yderste bagsæder er der vigtig information, du skal læse, og anbefalinger, du skal følge.

ISOFIX, øverste og nederste stropforankringspunkter kan anvendes ved montering af en barnestol på de yderste bagsæder.

Disse sæder er godkendt til i-Size-barnestole.

Tip

Langvarig brug af en barnestol kan medføre slitage på bilens interiør. Brug en sparkebeskyttelse for at beskytte bilens interiør.

Tilladte barnestole

- Brug kun barnestole, som anbefales af Volvo, er i-Size-godkendt, universalgodkendt eller er specifikt godkendt til køretøjet, hvor bilen er angivet på barnestolsproducentens køretøjsliste.

Klargøring af sæde

- Fjern hyndeforlængere, benstøtter og andet tilbehør fra sædet før montering af en barnestol. Hvis du bruger sparkebeskyttelsestilbehør, kan det forblive på sædet.
- Eventuelle støtteben til en barnestol bør altid monteres direkte på gulvet. Du må ikke montere støtteben på hævede eller ujævne gulvoverflader, fodstøtter eller andre genstande.
- Opbevar ikke løse objekter i nærheden af et støtteben til en barnestol.
- Holdestropper på en barnestol bør altid fastgøres til de angivne forankringspunkter. Fastgør ikke holdestropper til sædeskiner, håndtag eller andre dele af interiøret.
- Når du monterer en justerbar, bagudvendt barnestol, skal du justere den i henhold til barnets alder. Ældre børn bør sidde i en mere opret stilling end yngre børn.

Anvendelse af sikkerhedssele

- Når du monterer en barnestol, der er fastgjort ved hjælp af bilens sikkerhedssele, eller når bilens sikkerhedssele bruges til at fastholde et barn, skal du kontrollere, at beslag eller andre dele af stolen ikke kommer i berøring med knappen til selespændet.
- Når du spænder et barn fast med bilens sikkerhedssele, skal du altid starte med sikkerhedselens øverste forankringspunkt, der er justeret til det højeste niveau. Sænk det dernæst efter behov for at placere selen korrekt mod skulderen.

Advarsel

Følg anvisningerne

Sørg for at læse alle oplysninger om børnesikkerhed i denne vejledning grundigt, og følg anvisningerne fra producenten af barnestolen. Det kan i modsat fald medføre, at barnet pådrager sig en alvorlig skade i tilfælde af en ulykke.

Vigtigt

Følg de generelle anbefalinger for alle forankringspunkter, som anvendes til at montere en barnestol.

1. Følg producentens anvisninger for at montere barnestolen.

Note

Spørgsmål til montering

Hvis du har spørgsmål vedrørende montering, bedes du kontakte producenten af barnestolen for mere udførlige oplysninger.

Beskyttelse af bilens interiør

Vær forsigtig under monteringen for at undgå skader på bilens interiør forårsaget af udragende dele eller skarpe kanter på barnestolen.

- Hvis barnestolen anvender nedre stropper, må du aldrig justere sædets position, efter at stropperne er blevet fastgjort til de nederste stropforankringspunkter. Husk altid at fjerne stropperne, når barnestolen ikke er monteret.
- Juster aldrig ryglænet på et sæde, hvis der er monteret en barnestol på det, som bruger det øverste stropforankringspunkt til at fastholde den. Det kan beskadige barnestolen eller løsne stropperne, der holder den på plads.
- Fastgør løse dele af barnestole, såsom holdestropper, i henhold til producentens anvisninger.

Vigtigt

Hævet nakkestøtte

Nakkestøtten skal altid være hævet, når der er monteret en barnestol.

Generelle sikkerhedsanbefalinger

Følg, når det er relevant, de generelle sikkerhedsanbefalinger vedrørende brug af sikkerhedssele, justering af nakkestøtter og korrekt siddestilling.

Lokale bestemmelser

Forskellige geografiske områder har forskellige regler for, hvor børn skal sidde, og hvordan de skal sikres. Sørg for at sætte dig ind i de regler, der gælder i din region.

Tip

Påmindelse om sikkerhedssele

Der vil muligvis blive vist en huskemeddelelse for sikkerhedssele, hvis en barnestol monteres uden at bruge sikkerhedssele. Du kan afvise påmindelsen i førerdisplayet, men andre advarselsindikatorer er fortsat aktive. Spænd sikkerhedssele for at fjerne dem.

5.6.1.1.2. Montering af barnestole på det midterste bagsæde

For at montere en barnestol sikkert på det midterste bagsæde er der vigtig information, du skal læse, og anbefalinger, du skal følge.

Nederste stropforankringspunkter kan anvendes ved montering af en barnestol på midtersædet.

Tip

Langvarig brug af en barnestol kan medføre slitage på bilens interiør. Brug en sparkebeskyttelse for at beskytte bilens interiør.

Tilladte barnestole

- Brug kun barnestole, som anbefales af Volvo, er universalgodkendt eller specifikt godkendt til køretøjet, hvor bilen er angivet på producentens køretøjsliste.

Indholdet af denne manual afspejler den aktuelle status på udgivelsestidspunktet og er muligvis ikke fuldstændigt gyldigt på et senere tidspunkt. Yderligere oplysninger findes i den fuldstændige ansvarsfraskrivelse på første side.

Klargøring af sæde

- Fjern hyndeforlængere, benstøtter og andet tilbehør fra sædet før montering af en barnestol. Hvis du bruger sparkebeskyttelsestilbehør, kan det forblive på sædet.
- Eventuelle støtteben til en barnestol bør altid monteres direkte på gulvet. Du må ikke montere støtteben på hævede eller ujævne gulvoverflader, fodstøtter eller andre genstande.
- Opbevar ikke løse objekter i nærheden af et støtteben til en barnestol.
- Holdestropper på en barnestol bør altid fastgøres til de angivne forankringspunkter. Fastgør ikke holdestropper til sædeskiner, håndtag eller andre dele af interiøret.
- Når du monterer en justerbar, bagudvendt barnestol, skal du justere den i henhold til barnets alder. Ældre børn bør sidde i en mere opret stilling end yngre børn.
- Ved montering af en fremadvendt barnestol skal du sørge for at justere nakkestøtten på sædet efter barnets højde. Selvom barnestolen har en hovedstøtte, er den muligvis ikke bygget til at modstå de kræfter, der er involveret ved en kollision.

Brug af sikkerhedssele

- Når du monterer en barnestol, der er fastgjort ved hjælp af bilens sikkerhedssele, eller når bilens sikkerhedssele bruges til at fastholde et barn, skal du kontrollere, at beslag eller andre dele af stolen ikke kommer i berøring med knappen til selespændet.



Advarsel

Følg anvisningerne

Sørg for at læse alle oplysninger om børnesikkerhed i denne vejledning grundigt, og følg anvisningerne fra producenten af barnestolen. Det kan i modsat fald medføre, at barnet pådrager sig en alvorlig skade i tilfælde af en ulykke.



Vigtigt

Følg de generelle anbefalinger for alle forankringspunkter, som anvendes til at montere en barnestol.

1. Følg producentens anvisninger for at montere barnestolen.

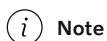

Note

Spørgsmål til montering

Hvis du har spørgsmål vedrørende montering, bedes du kontakte producenten af barnestolen for mere udførlige oplysninger.

Beskyttelse af bilens interiør

Vær forsigtig under monteringen for at undgå skader på bilens interiør forårsaget af udragende dele eller skarpe kanter på barnestolen.

- Hvis barnestolen anvender nedre stropper, må du aldrig justere sædernes position, efter at stropperne er blevet fastgjort til de nederste stropforankringspunkter. Husk altid at fjerne stropperne, når barnestolen ikke er monteret.
- Fastgør løse dele af barnestole, såsom holdestropper, i henhold til producentens anvisninger.

Vigtigt

Generelle sikkerhedsanbefalinger

Følg, når det er relevant, de generelle sikkerhedsanbefalinger vedrørende brug af sikkerhedssele, justering af nakkestøtter og korrekt siddestilling. Sørg for at læse disse afsnit i vejledningen, før der monteres en barnestol.

Lokale bestemmelser

Forskellige geografiske områder har forskellige regler for, hvor børn skal sidde, og hvordan de skal sikres. Sørg for at sætte dig ind i de regler, der gælder i din region.

Tip

Påmindelse om sikkerhedssele

Der vil muligvis blive vist en huskemeddelelse for sikkerhedssele, hvis en barnestol monteres uden at bruge sikkerhedssele. Du kan afvise påmindelsen i førerdisplayet, men andre advarselsindikatorer er fortsat aktive. Spænd sikkerhedssele for at fjerne dem.

5.6.1.1.3. Montering af barnestole på passagerforsædet

For at montere en barnestol sikkert på passagerforsædet er der vigtig information, du skal læse, og anbefalinger, du skal følge.

De nederste stropforankringspunkter, der er placeret på siderne af fodrummet under passagersædet, kan bruges ved montering af en barnestol.

Tip

Langvarig brug af en barnestol kan medføre slitage på bilens interiør. Brug en sparkebeskyttelse for at beskytte bilens interiør.

Tilladte barnestole

- Brug kun barnestole, som anbefales af Volvo, er universalgodkendt eller specifikt godkendt til køretøjet, hvor bilen er angivet på producentens køretøjsliste.

Klargøring af sæde

- Træk sædehyndeforlængerer tilbage, og fjern hyndeforlængere, benstøtter og andet tilbehør fra sædet før montering af en barnestol. Hvis du bruger sparkebeskyttelsestilbehør, kan det forblive på sædet.

Indholdet af denne manual afspejler den aktuelle status på udgivelsestidspunktet og er muligvis ikke fuldstændigt gyldigt på et senere tidspunkt. Yderligere oplysninger findes i den fuldstændige ansvarsfraskrivelse på første side.

- Eventuelle støtteben til en barnestol bør altid monteres direkte på gulvet. Du må ikke montere støtteben på hævede eller ujævne gulvoverflader, fodstøtter eller andre genstande. Juster sædepositionen, hvis det er nødvendigt.
- Opbevar ikke løse objekter i nærheden af et støtteben til en barnestol.
- Holdestropper på en barnestol bør altid fastgøres til de angivne forankringspunkter. Fastgør ikke holdestropper til sædeskiner, håndtag eller andre dele af interiøret.
- Når du monterer en barnestol ved hjælp af de nedre stropforankringspunkter, må du aldrig justere sædepositionen for at stramme stropperne.
- Når du monterer bagudvendte barnestole, skal sædet til at begynde med justeres til den laveste position. Barnestolen skal ligge fladt mod autostolen uden mellemrum. Hvis barnestolen bruger et støtteben, skal du hæve sædet efter behov for at sikre det mod gulvet.
- Når du monterer justerbare, bagudvendte barnestole, skal de justeres i henhold til barnets alder. Ældre børn bør sidde i en mere opret stilling end yngre børn.

Anvendelse af sikkerhedssele

- Når du monterer en barnestol, der er fastgjort ved hjælp af bilens sikkerhedssele, eller når bilens sikkerhedssele bruges til at fastholde et barn, skal du kontrollere, at beslag eller andre dele af stolen ikke kommer i berøring med knappen til selespændet.
- Når du spænder et barn fast med bilens sikkerhedssele, skal du altid starte med sikkerhedsselens øverste forankringspunkt, der er justeret til det højeste niveau. Sænk det dernæst efter behov for at placere selen korrekt mod skulderen.



Tip

Spænde sikkerhedsselen

Det kan være vanskeligt at fastspænde et barn i en barnestol på grund af den begrænsede plads, der er involveret. Skub selespændet en anelse fremad for at gøre det nemmere. Det giver dig en bedre vinkel at arbejde med.



Advarsel

Indstilling af passagerairbag

- Når du monterer bagudvendte barnestole, skal du altid kontrollere, at passagerairbaggen er deaktiveret.
- Når du monterer fremadvendte barnestole, skal du altid kontrollere, at passagerairbaggen er aktiveret.

Undladelse af at følge disse anvisninger kan være forbundet med livsfare eller føre til alvorlig personskade.

Følg anvisningerne

Sørg for at læse alle oplysninger om børnesikkerhed i denne vejledning grundigt, og følg anvisningerne fra producenten af barnestolen. Det kan i modsat fald medføre, at barnet pådrager sig en alvorlig skade i tilfælde af en ulykke.



Vigtigt

Følg de generelle anbefalinger for alle forankringspunkter, som anvendes til at montere en barnestol.

1. Følg producentens anvisninger for at montere barnestolen.

Note

Spørgsmål til montering

Hvis du har spørgsmål vedrørende montering, bedes du kontakte producenten af barnestolen for mere udførlige oplysninger.

Beskyttelse af bilens interiør

Vær forsigtig under monteringen for at undgå skader på bilens interiør forårsaget af udragende dele eller skarpe kanter på barnestolen.

- Hvis barnestolen anvender nedre stropper, må du aldrig justere sædets position, efter at stropperne er blevet fastgjort til de nederste stropforankringspunkter. Husk altid at fjerne stropperne, når barnestolen ikke er monteret.
- Fastgør løse dele af barnestole, såsom holdestropper, i henhold til producentens anvisninger.

Vigtigt

Generelle sikkerhedsanbefalinger

Følg, når det er relevant, de generelle sikkerhedsanbefalinger vedrørende brug af sikkerhedssele, justering af nakkestøtter og korrekt siddestilling.

Lokale bestemmelser

Forskellige geografiske områder har forskellige regler for, hvor børn skal sidde, og hvordan de skal sikres. Sørg for at sætte dig ind i de regler, der gælder i din region.

Tip

Påmindelse om sikkerhedssele

Der vil muligvis blive vist en huskemeddelelse for sikkerhedsselen, hvis en barnestol monteres uden at bruge sikkerhedsselen. Du kan afvise påmindelsen i førerdisplayet, men andre advarselsindikatorer er fortsat aktive. Spænd sikkerhedsselen for at fjerne dem.

5.6.1.2. Forankringspunkter til barnestole

Din bil har forskellige typer forankringspunkter. Sørg for at anvende de korrekte forankringspunkter til netop din barnestol.

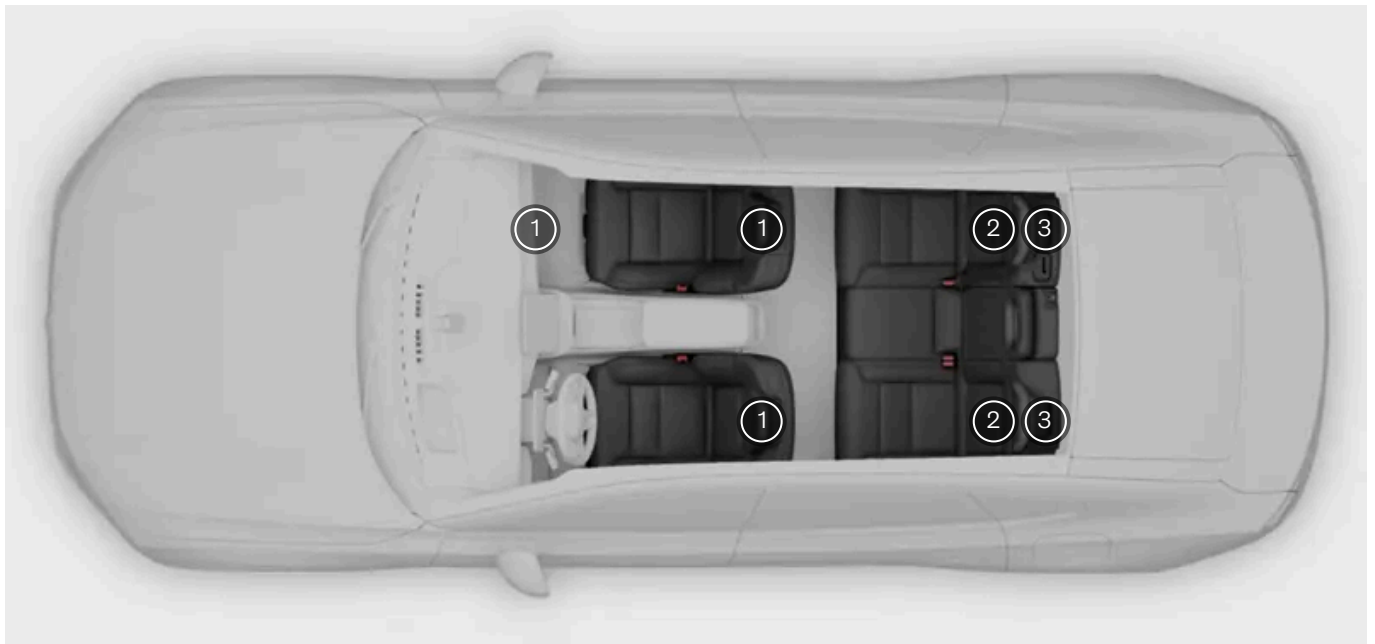

- ① Nedre stropforankringspunkter på gulvskinnerne til forsæderne og på siderne af passagerforsædets benplads
- ② ISOFIX-forankringspunkterne mellem ryglænene og sædehynderne på bagsæderne
- ③ Øverste stropforankringspunkter på bagsiden af de yderste bagsæder

Din bils forskellige forankringspunkter kan bruges i kombination med hinanden eller sammen med andre fastgørelsesmetoder til sikring af forskellige barnestole.

i-Size barnestolstandarden benytter ISOFIX i kombination med de øverste stropforankringspunkter eller et støtteben. Denne standard sikrer, at alle i-Size-barnestole kan anvendes på et i-Size-godkendt sæde.

Visse barnestole sikres med sikkerhedsselen, som regel i kombination med andre fastgørelsesmetoder.

i Note

Producentens anvisninger

Følg altid anvisningerne fra producenten af barnestolen, når du anvender forankringspunkter.

5.6.1.2.1. ISOFIX-forankringspunkter

Din bil er udstyret med ISOFIX-forankringspunkter, som kan anvendes til fastgørelse af barnestole på et bagsæde.

ISOFIX-forankringspunkterne kan bruges sammen med andre fastgørelsesmetoder til at fastgøre i-Size- og ISOFIX-barnestole.

Disse forankringspunkter er en del af en international standard for barnestole.

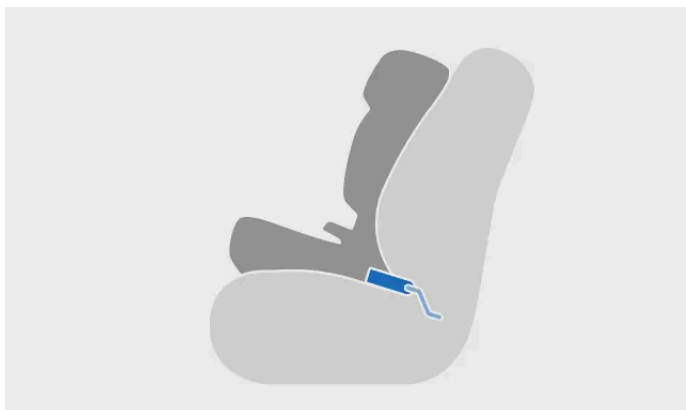

Barnestol monteret ved hjælp af ISOFIX



Fastgørelse til ISOFIX-forankringspunkt

Barnestole, som monteres på et af de yderste bagsæder, kan anvende disse forankringspunkter.

i Note

ISOFIX er en international standard for forankringspunkter til barnestole. Den er også kendt ved andre regionale navne som eksempelvis LATCH og LUAS.

Placeringer af forankringspunkter til bagsæderne



Placeringer af ISOFIX-forankringspunkter til bagsæderne

ISOFIX-forankringspunkterne er placeret bag en klap mellem sædehynden og ryglænet på de yderste bagsæder. Du skal blot lægge forankringspunkterne, før du bruger dem. Løsn den nederste kant af flappen ved at trække i den, og fold den derefter på midten. Flappens kanter vil gribe fat i hinanden.



Den foldede ISOFIX-klap, gemt i mellemrummet over forankringspunkterne

Placeringerne af adgangspunkter, som er mærket med i-Size-symbolet, er godkendt til i-Size-barnestole.



i Note

Producentens anvisninger

Følg altid anvisningerne fra producenten af barnestolen, når du anvender forankringspunkter.

5.6.1.2.2. Øverste stropforankringspunkter

Din bil er udstyret med øverste stropforankringspunkter, som kan anvendes til fastgørelse af barnestole på et bagsæde.

Placeringer af forankringspunkter til bagsæderne

De øverste stropforankringspunkter er placeret bag på ryglænene.



Placeringerne af de øverste stropforankringspunkter til bagsæderne er angivet med symbolet for øverste stropforankring.



De øverst stropforankringspunkter kan benyttes i kombination med andre fastgørelsesmetoder for at sikre forskellige typer barnestole.

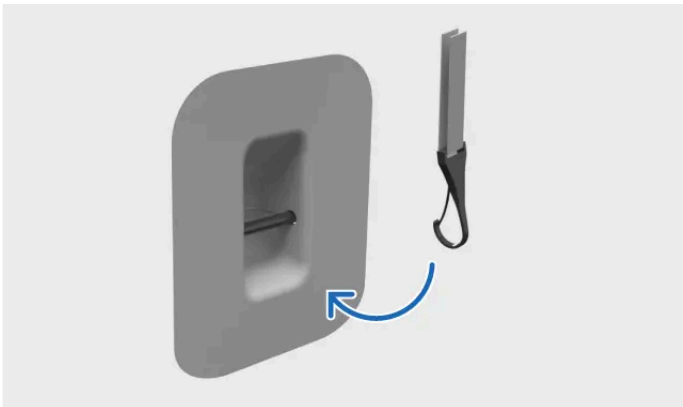

Fastgørelse af strop til øverste stropforankringspunkt

Barnestole, som monteres på de yderste bagsæder, kan anvende disse forankringspunkter.

! **Vigtigt**

Producentens anvisninger

Følg altid anvisningerne fra producenten af barnestolen, når du anvender forankringspunkter. Medmindre andet er angivet, skal de øverste fastgørelsesremme føres rundt om siderne af nakkestøttens holder. Hvis der kun er én rem, skal den føres rundt om den side, der er tættest på sikkerhedsselens rullemekanisme.

Lastafdækning

Hvis lastafdækningen er monteret bag bagsæderyglænene, kan det smalle mellemrum mellem ryglæn og lastafdækning gøre det vanskeligt at fastgøre den øverste sikkerhedsstrop. Fjern om nødvendigt lastdækslet midlertidigt for at gøre installationen lettere. Sørg altid for, at dækslet ikke er i kontakt med den øverste fastgørelsesstrop.

5.6.1.2.3. Nederste stropforankringspunkter

Din bil er udstyret med nederste stropforankringspunkter, som kan anvendes til fastgørelse af barnestole på et bagsæde.

Der findes også et sæt nederste stropforankringspunkter, som kan anvendes til fastgørelse af barnestole på passagerforsædet.

Forankringspunkter til bagsæderne

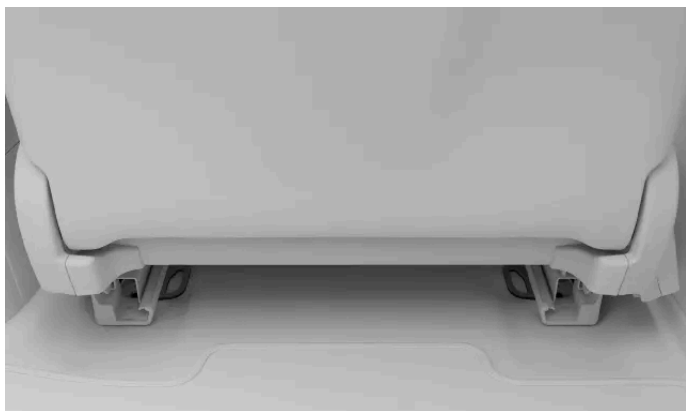

De nederste stropforankringspunkter findes bag på gulvskinnerne til forsæderne.

Forankringspunkter til forsædet

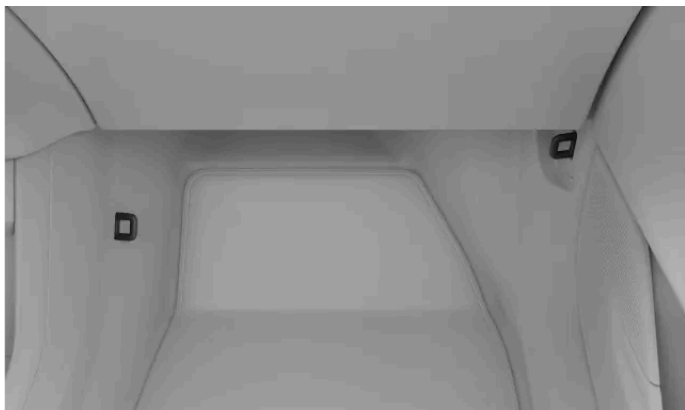

De nederste stropforankringspunkter til passagerforsædet er placeret på siderne af sædets benplads.

De nedre forankringspunkter kan primært bruges i kombination med bilens sikkerhedssele for at sikre visse bagudvendte barnestole.

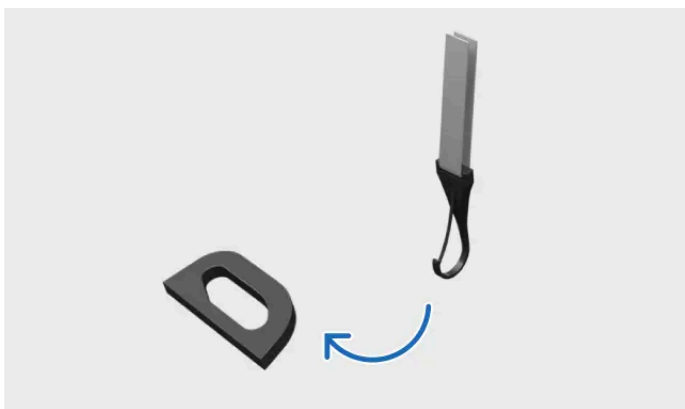

Fastgørelse af strop til nederste stropforankringspunkt

Barnestole, der monteres på et bagsæde eller passagerforsæde, kan anvende disse forankringspunkter.

Tip

Delt forankringspunkt

Det er muligt at fastgøre to nedre stropper fra forskellige barnestole til det ene nederste stropforankringspunkt, eksempelvis ved montering af to bagudvendte barnestole ved siden af hinanden.

Sæt krogen fast

Nogle gange kan de smalle rum gøre det svært at fastgøre tøjrekrogen til forankringspunktet. Prøv at vende krogen om og sæt den fast fra en anden vinkel.

Note

Producentens anvisninger

Følg altid anvisningerne fra producenten af barnestolen, når du anvender forankringspunkter.

5.6.1.3. Anbefalede barnestole

Brug kun barnestole, som anbefales af Volvo, er i-Size-godkendt, universalgodkendt eller er specifikt godkendt til køretøjet, hvor bilen er angivet på producentens køretøjsliste.

Barnestol ^[1]	Moneringstype	Barnestørrelse (ECE R129)
Maxi-Cosi Pearl 360 + FamilyFix 360 Base ^[2]	Bagudvendt	40-105 cm (maks. 17,5 kg)
Volvo Easy Access ^[3]	Bagudvendt	40-105 cm (maks. 18 kg)
Volvo bagudvendt barnestol ^[4]	Bagudvendt	61-115 cm (maks. 25 kg)
Volvo-autostol til større børn ^[5]	Fremadvendt	105-150 cm (maks. 36 kg)
Volvo-selepude ^[5]	Fremadvendt	138-150 cm (maks. 36 kg)

[1] Tilgængeligheden af de anførte barnestole kan variere fra region til region.

[2] Godkendelsesnr.: 030062

[3] Godkendelsesnummer: E1-010016

[4] Godkendelsesnummer: E11 129R03/08 0599 00

[5] Godkendelsesnummer: E1 129R03/09 0061 07

5.6.1.4. Oversigtstabel over egnede placeringer af barnestole

Den følgende tabel giver en oversigt over, hvilke typer barnestole, der egner sig til montering på hvert sæde.



Sædeposition ^[1]	1	2 (med deaktiveret airbag, kun bagudvendte barnestole)	2 (med aktiveret airbag, kun fremadvendte barnestole)	3	4	5
i-Size-børnesikkerhedsudstyr	Nej	Nej	Nej	Ja	Nej	Ja
Universalgodkendt børnesikkerhedsudstyr fastgjort ved hjælp af bilens sikkerhedssele	Nej	Ja	Ja	Ja	Ja	Ja
Øvrige kategorier af børnesikkerhedsudstyr ^[2]	Nej	Ja	Ja	Ja	Ja	Ja

 **Advarsel**

- Når fremadvendte barnestole monteres på passagerforsædet (sædeposition 2), skal passagerairbaggen være aktiveret.
- Når bagudvendte barnestole monteres på passagerforsædet (sædeposition 2), skal passagerairbaggen være deaktiveret.

Undladelse af at følge disse anvisninger kan være forbundet med livsfare eller føre til alvorlig personskaade.

 **Vigtigt**

Lokale bestemmelser

Forskellige geografiske områder har forskellige regler for, hvor børn skal sidde, og hvordan de skal sikres. Sørg for at sætte dig ind i de regler, der gælder i din region.

^[1] I henhold til illustration.

^[2] Kontakt producenten af børnesikkerhedsudstyret for mere information.

6. Indstigning og sikkerhed

Læs mere om de forskellige funktioner relateret til ind- og udstigning fra bilen, herunder hvordan nøglerne og alarmer fungerer.



Dette afsnit af vejledningen dækker de forskellige typer nøgler, åbning og lukning af dørene, låsning og oplåsning, samt alarmer.

Få mere at vide om de forskellige typer nøgler og om, hvordan du kan tilpasse den måde, hvorpå din bil reagerer, når du låser, oplåser, nærmer dig eller forlader den.

6.1. Nøgler

Din bil understøtter flere typer nøgler. Bilen kan registrere visse bilnøgler, når du nærmer dig eller går væk fra bilen, men nøglekort skal placeres på førerdørens håndtag.

Nøgletyper

! **Vigtigt**

Det er relativt ukompliceret at anvende nøgler, men du bør være opmærksom på hver nøgletypes begrænsninger af hensyn til sikkerheden. Det er vigtigt at læse al vejledningens information om nøgler og brugen af dem.

Bilens og nøglens trådløse teknologier kan forårsage forstyrrelser i andre enheder. Du kan finde mere information om disse systemer i specifikationsafsnittet i denne vejledning.

Af sikkerhedsmæssige årsager bør du aldrig efterlade nøgler uden opsyn på et synligt sted.

Bilen understøtter følgende typer nøgler:

Indholdet af denne manual afspejler den aktuelle status på udgivelsestidspunktet og er muligvis ikke fuldstændigt gyldigt på et senere tidspunkt. Yderligere oplysninger findes i den fuldstændige ansvarsfraskrivelse på første side.

- Digital nøgle
- Nøglekort
- Knapløs nøgle

Digitale nøgler og opladede nøgler kan betjenes på afstand, hvilket betyder, at din bil kan spore dem, når du nærmer dig eller fjerner dig fra den. Dette muliggør automatisk låsning og oplåsning.

Nøgler uden strøm, som f.eks. et nøglekort eller en afstandsbareret nøgle med et fladt batteri, bruger NFC^[1]. Det betyder, at de kun kan læses på specifikke placeringer, hvor nøglerne kan læses.

Note

Bestilling af nye nøgler eller ekstranøgler

Din bil leveres med et begrænset antal nøgler. Kontakt Volvo Support, hvis du mister en nøgle eller har brug for flere nøgler.

Tilgængelighed af digital nøgle

Den digitale nøgle til din bil er i øjeblikket tilgængelig for visse Apple iPhone-, Samsung Galaxy- og Google Pixel-modeller. Kontakt producenten af din enhed, hvis du er i tvivl om enhedens kompatibilitet. Mange producenter har oplysninger om kompatibilitet og UWB-funktionalitet på deres hjemmeside.

Tip

Nøglekort som nødadgang

Det er en god idé at have et nøglekort på sig i tilfælde af, at en enhed med en digital nøgle bliver væk eller stjålet. Det kan også være nyttigt, hvis du har brug for at give en servicetekniker eller vejhjælp adgang til din bil, men ikke ønsker at dele din digitale nøgle.

Nøglelæsningsplaceringer

Der er to måder, hvorpå din bil kan spore din nøgle og bruge den til at låse eller låse op med:

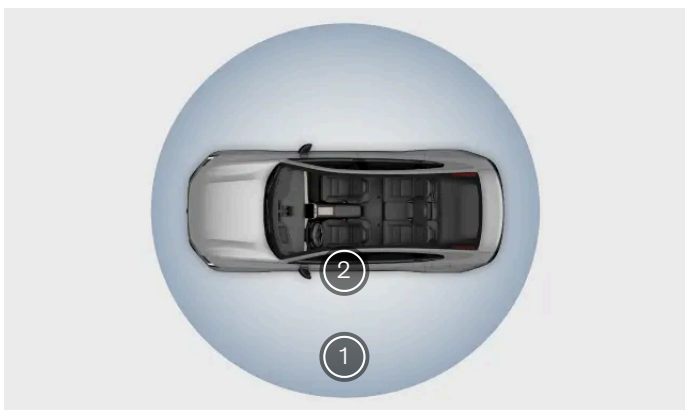

- 1 Afstandsbarerede nøgler kan låse eller oplåse bilen på afstand.
- 2 Nøglekort låser bilen op eller i, når de holdes mod nøglelæseren i førerdørens håndtag.

Der sidder også en nøglelæser mellem forsæderne, hvor du kan placere et nøglekort eller en afladet afstandsbaseeret nøgle for at starte bilen. Nøglelæseren er placeret samme sted som den trådløse oplader.

Note

Bilen reagerer ikke

Hvis din bil ikke reagerer, når du nærmer dig med din afstandsbaseerede nøgle, skal du forsøge at låse den op ved at trække i dørhåndtaget. Du kan også placere en af dine nøgler på dørhåndtaget for at låse bilen op.

Nogle af grundene til, at din bil ikke reagerer som normalt, er:

- Bilen er blevet slukket i flere dage og skal bruge tid til at tænde sine systemer igen, for at genkende nøglen og give dig adgang.
- Nøglens trådløse signaler bliver blokeret.
- Du bruger en knapløs nøgle, som har lavt batteri eller er gået i batterisparetilstand.

Hvis bilens batterier bliver helt flade, reagerer den ikke på nogen nøgler.

Brugerprofiler og nøgler

Du kan knytte nøgler til en brugerprofil. Så kan bilen automatisk identificere, hvem der låser bilen op, og anvende alle denne brugers tilpasninger. Du kan læse mere om, hvilke tilpasningsmuligheder der findes, i et separat afsnit i denne manual.

Låsenøgle i

Hvis du låser bilen, mens en nøgle til betjening på afstand befinder sig i den, bliver nøglen midlertidigt deaktiveret. Du kan stadig bruge dine andre nøgler på dørhåndtaget til at komme ind i bilen.

Advarsel

Hvis du efterlader en person i bilen, skal du sørge for ikke at efterlade en nøgle i den. Det er især vigtigt i forbindelse med børn.

Forkert brug af bilens åbnings- og startsystemer kan medføre alvorlig personskade. Tag altid dine nøgler med dig, når du forlader bilen. Det gælder også den digitale nøgle og den knapløse nøgle. Bilen kan startes, og systemer såsom elruderne kan betjenes, så der kan opstå alvorlig personskade. Efterlad aldrig børn, personer med handicap eller personer, som ikke kan hjælpe sig selv, alene i bilen. Døre kan låses ved hjælp af en nøgle til betjening på afstand eller ved at berøre området for den kapacitive låsesensor i dørhåndtaget. Det kan medføre, at personer bliver fanget i bilen i nødstilfælde. Afhængigt af årstiden kan personer, som er fanget i bilen, eksempelvis blive udsat for meget høje eller lave temperaturer. Fjern aldrig nøglen, mens bilen er i bevægelse, eller mens den triller mod standsning.

Vigtigt

Det udvendige dørhåndtag indeholder elektroniske komponenter. Beskyt dem mod hårdhændet behandling. Efterlad aldrig nogen bilnøgler inde i bilen, inklusive digitale nøgler og nøgler til betjening på afstand. Entry by unauthorised persons could harm the car or your car could be stolen. Tag altid nøglerne med, når du forlader din bil.

6.1.1. Knapløs nøgle

Du kan bruge din knapløse nøgle til at låse bilen op og i, samt køre i den.



Den knapløse nøgle fungerer på afstand og låser bilen op og i samt starter den, men den kan også bruges på samme måde som et nøglekort.

For at bruge den som et nøglekort placeres den på førerdørshåndtaget med logoet vendt mod dig.

Opladning af den knapløse nøgle

Brug den trådløse oplader mellem forsæderne eller en ekstern trådløs oplader [1] til at genoplade nøglen.

Batteriniveau

Du kan se batteristatus for enhver tilsluttet knapløs nøgle i bilstatusvinduet.

! Vigtigt

- Hvis du efterlader den knapløse nøgle i længere tid med et fladt batteri, kan du ikke genoplade den. Hvis batteriet er helt fladt og ikke reagerer på at blive genopladet, kan du købe et nyt. Kontakt et autoriseret Volvo-værksted for mere information.
- Hvis bilen ikke registrerer din knapløse nøgle, mens du sidder i bilen, låses bilen ikke, når du stiger ud. Status for nøgleregistrering opdateres ved at placere nøglen på nøglelæseren.

 **Note**

- For at opretholde batteriets optimale tilstand skal det undgås, at batteriet efterlades helt afladet i længere perioder.
- Hvis din knapløse nøgle holder op med at virke, kan det skyldes lavt batteriniveau. Vær opmærksom på, at signaler mellem nøglen og bilen også kan påvirkes af forhindringer eller interferens fra andre signaler.
- Husk, at selv om den knapløse nøgle har et fladt batteri, kan den fortsat benyttes som et nøglekort.

 **Advarsel**

Den knapløse nøgle indeholder et batteri, som ikke kan udskiftes, og som kan være meget farligt. Hold batterier uden for børns rækkevidde. Hvis du har mistanke om, at et batteri er blevet indtaget eller på anden måde er kommet ind i kroppen, skal du straks søge lægehjælp. Batterivæske er også farlig, og det skal undgås at have fysisk kontakt med det.

^[1] Qi-kompatibel

6.1.1.1. Opladning af den knapløse nøgle

Hold den knapløse nøgle opladet af hensyn til optimal funktionalitet.

Batteriniveau

Du kan se batteristatus for enhver tilsluttet knapløs nøgle i bilstatusvinduet.

Indikatorer for den knapløse nøgles batteri



Den knapløse nøgle har kritisk lavt batteriniveau.



Den knapløse nøgle har lavt batteriniveau ^[1].



Den knapløse nøgle lades op.



Den knapløse nøgles batteri er fuldt opladet.



Bilen registrerer ikke den knapløse nøgle. Det kan være et tegn på, at batteriet er helt fladt.

 **Advarsel**

Bilens brug af Bluetooth-, UWB-^[2] og NFC-signaler kan medføre forstyrrelser i andre enheder på bestemte afstande.

! **Vigtigt**

Undgå at placere kort med NFC, eksempelvis nøglekort eller elektroniske betalingskort, mellem den trådløse oplader og enheden, når du anvender ladefunktionen. De kan blive beskadiget.

Hold følsomme enheder væk fra bilens sensorer, så der hverken opstår interferens eller skader.

Kontrollér, at der ikke er andre genstande på opladeren, før du oplader den knapløse nøgle.

1. Sørg for, at den trådløse oplader er slået til. Det gøres via midterdisplayet.
2. Anbring nøglen på midten af den trådløse oplader med logoet vendt opad.



Trådløs oplader

- > Den knapløse nøgle begynder at lade.
Under opladning fungerer nøglen som et nøglekort.

i **Tip**

Du kan også genoplade nøglen ved hjælp af en Qi-oplader.

! **Vigtigt**

For at opretholde batteriets optimale tilstand skal du undgå at efterlade batteriet helt afladet i længere perioder.

Hvis du efterlader den knapløse nøgle i længere tid med et fladt batteri, kan du ikke genoplade den. Hvis batteriet er helt fladt og ikke reagerer på at blive genopladet, kan du købe et nyt. Kontakt et autoriseret Volvo-værksted for mere information.

Note

Nøglelæseren og den trådløse oplader er placeret samme sted. Det betyder, at hvis du har en nøgle til bilen liggende på nøglelæseren, skal du fjerne den for at kunne oplade en telefon trådløst.

Hvis nøglen er for varm eller for kold, oplades den ikke korrekt.

Bilen reagerer ikke på nogen nøgler, hvis bilens batteri er helt fladt.

Husk, at selv om den knapløse nøgle har et fladt batteri, kan den fortsat benyttes som et nøglekort.

^[1] Den knapløse nøgle vil ikke kunne fjernbetjenes, før den er genopladet, men den kan stadig bruges som et nøglekort.

^[2] Ultrabredbånd

6.1.2. Nøglekort

Dine nøglekort kan låse bilen op og i, samt gøre dig i stand til at køre.



Du kan låse og oplåse bilen ved at anbringe nøglekortet på førerdørshåndtaget.

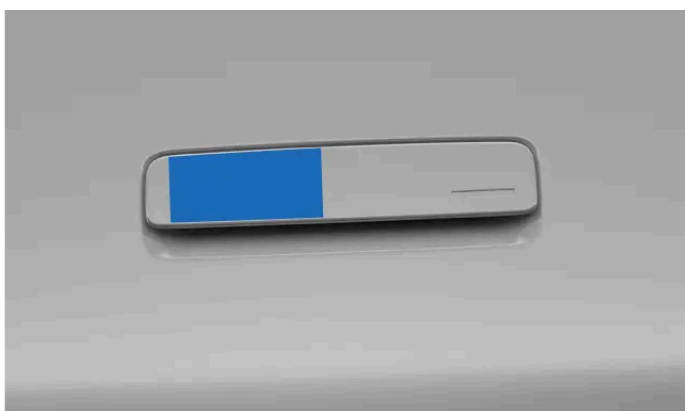

Nøglelæsningssted på førerdørens håndtag.

Nøglekortet starter bilen, når det placeres på nøglelæseren, der sidder mellem de to forsæder. Når du begynder at bruge pedalerne, kan du fjerne kortet fra nøglelæseren.

Hvis bilen holder stille uden et kort på nøglelæseren i et stykke tid, skal du placere kortet på læseren igen, før bilen aktiverer kørselstilstand igen.

 **Advarsel**

Bilens brug af Bluetooth-, UWB^[1]- og NFC^[2]-signaler kan medføre forstyrrelser i andre enheder på bestemte afstande.

 **Vigtigt**

Undgå at placere kort med NFC, eksempelvis nøglekort eller elektroniske betalingskort, mellem den trådløse oplader og enheden, når du anvender ladefunktionen. De kan blive beskadiget.

 **Note**

Nøglelæseren og den trådløse oplader er placeret samme sted. Det betyder, at hvis du har en nøgle til bilen liggende på nøglelæseren, skal du fjerne den for at kunne oplade en telefon trådløst.

 **Tip**

Nøglekort som nødadgang

Hvis din bil ikke reagerer, når du forsøger at låse den op med en fjernbetjening, kan du prøve at låse førerdøren op med dit nøglekort. Nøglekortet er specielt designet til også at fungere som backup i denne type situationer. Du vil kunne få fat på eventuelle ejendele inde i bilen, selv hvis de andre døre ikke fungerer. Hvis din bil ikke reagerer, så kontakt Volvo Customer Support.

Husk på, at hvis bilens batteri er fladt, vil du ikke være i stand til at åbne dørene.

^[1] Ultrabredbånd

^[2] Nærfeltskommunikation

6.1.3. Digital nøgle

Den digitale nøgle giver dig mulighed for at låse din bil op og i samt starte den ved hjælp af en kompatibel telefon eller smartwatch.

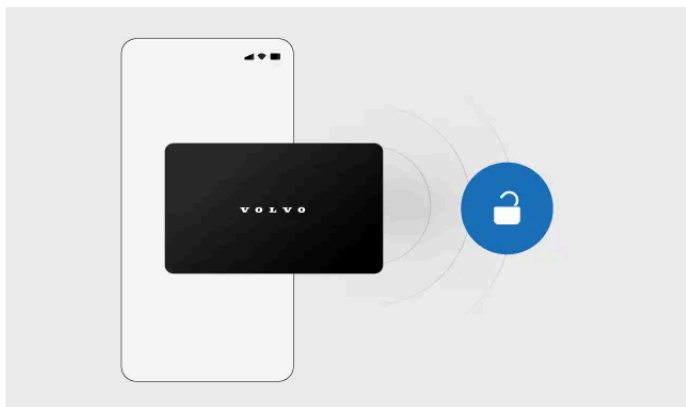

Når du har konfigureret en digital nøgle på din enhed, fungerer den på samme måde som dine andre nøgler. Hvis din enhed har UWB^[1]-funktionalitet, kan din bil registrere den digitale nøgle på afstand. Hvis din enhed ikke har UWB-funktionalitet, fungerer den digitale nøgle som et nøglekort.

Bilens ejer kan oprette én primær digital nøgle. Når den primære nøgle er oprettet, kan du dele digitale nøgler med familie og venner.

Note

Kompatible enheder

Den digitale nøgle til din bil er i øjeblikket tilgængelig for visse Apple iPhone-, Samsung Galaxy- og Google Pixel-modeller. Kontakt producenten af din enhed, hvis du er i tvivl om enhedens kompatibilitet. Mange producenter har oplysninger om kompatibilitet og UWB-funktionalitet på deres hjemmeside.

Brug af den digitale nøgle på en enhed med UWB

Når du opsætter en digital nøgle på en enhed med UWB-funktionalitet, kan du låse bilen op og i ved at:

- bruge låsefunktionen, når man nærmer sig og går væk, til automatisk oplåsning og låsning
- berøre undersiden af dørhåndtaget
- ved at bruge din enhed som nøglekort
- bruge låse- og oplåsningsknappen i din enheds tegnebogsapp.

For at få køreadgang skal du bare tage din enhed med ind i bilen eller placere den på kortlæseren mellem forsæderne. Nøgletæseren er placeret samme sted som den trådløse oplader.

Tip

Deaktiver passiv adgang i tegnebogsappen

Mange tegnebogsapps har en indstilling, der giver dig mulighed for at deaktivere passiv adgang. Når denne funktion er deaktiveret, låses din bil ikke automatisk op, når du kommer tæt på den med en digital nøgle. Funktionen til oplåsning, når man nærmer sig, vil stadig være tilgængelig, når du bruger dine andre nøgler til betjening på afstand.

Brug af den digitale nøgle på en enhed uden UWB

Hvis din enhed ikke har UWB-funktionalitet, fungerer din digitale nøgle som et nøglekort. For at låse bilen op skal du åbne din nøgle i tegnebogsappen og placere enheden på venstre side af førerdørens håndtag. Du starter bilen ved at placere enheden på nøglelæseren mellem forsæderne.

Deling af den digitale nøgle

Når du har oprettet en primær digital nøgle, kan du dele den med familie og venner. Åbn den digitale nøgle i tegnebogsappen på din telefon for at finde punktet for deling.

Note

Muligheden for at dele din digitale nøgle er muligvis ikke tilgængelig i alle tegnebogsvisninger. Sørg for at åbne tegnebogsappen via appikonet.

Tip

Intet batteri

Du kan muligvis stadig bruge din digitale nøgle som nøglekort, selvom din enhed er løbet tør for batteri. Kontakt enhedens producent for at få flere oplysninger.

^[1] Ultrabredbånd

6.1.3.1. Sådan oprettes en digital nøgle

Bilens ejer kan når som helst oprette en primær digital nøgle via indstillingerne.

Bilens ejer kan oprette en primær digital nøgle i installationsvejledningen. Denne digitale nøgle kan derefter deles med familie og venner. Du kan få adgang til vejledningen via bilens midterdisplay, Volvo Cars-appen eller den aktiverings-e-mail, du modtog, da du oprettede dit Volvo ID.

Note

Kompatible enheder

Den digitale nøgle til din bil er i øjeblikket tilgængelig for visse Apple iPhone-, Samsung Galaxy- og Google Pixel-modeller. Kontakt producenten af din enhed, hvis du er i tvivl om enhedens kompatibilitet. Mange producenter har oplysninger om kompatibilitet og UWB-funktionalitet på deres hjemmeside.

Sådan oprettes en digital nøgle via midterdisplayet

Du skal sidde i bilen, når du opsætter din digitale nøgle. Du skal også sørge for, at:

Indholdet af denne manual afspejler den aktuelle status på udgivelsestidspunktet og er muligvis ikke fuldstændigt gyldigt på et senere tidspunkt. Yderligere oplysninger findes i den fuldstændige ansvarsfraskrivelse på første side.

- bilen holder stille og er ulåst
- du er logget på bilens ejerprofil på midterdisplayet
- både din bil og din telefon har en stabil internetforbindelse^[1]
- både din bil og din telefon er opdateret til den nyeste softwareversion
- Bluetooth er aktiveret på din telefon
- mobildata er aktiveret i tegnebogsappen på din telefon
- du har adgang til det Volvo ID, der er registreret til bilens ejerprofil.^[2]

1. Tryk på bilsymbolet  på bundbjælken og gå til **Indstillinger**.
2. Gå til **Profiler**.
3. Vælg ejerprofilen, og gå til **Bilnøgler** → **Opsæt digital nøgle**.
4. Scan QR-koden i midterdisplayet med din telefon, og følg det link, der vises.
5. Identificer dig selv ved hjælp af dit Volvo ID.
 - > Parringsvejledningen vises på din telefon.
6. Følg vejledningen på din telefon.
 - > Hvis parringen lykkes, vises din primære digitale nøgle i tegnebogsappen på din telefon. Du kan nu dele din digitale nøgle med familie og venner.

Flytning af den primære digitale nøgle til en anden telefon

Hvis du vil flytte den primære digitale nøgle til en anden enhed, f.eks. en ny telefon, kan du gøre det via midterdisplayet. I ejerens profilindstillinger skal du vælge din primære digitale nøgle og trykke på **Skift enhed** for at flytte nøglen til den nye enhed.



Tip

Tildeling af digitale nøgler til en profil

Den primære digitale nøgle er altid tildelt bilens ejerprofil. Hvis du har delt en digital nøgle med en anden person, skal du sikre dig, at vedkommende tilknytter den til sin bilbrugerprofil, så alle vedkommendes foretrukne indstillinger anvendes, når bilen låses op.

^[1] Hvis bilen er parkeret i en underjordisk garage eller omgivet af forhindringer såsom bygninger, bakker eller bjerge, kan netværkssignalet blive blokeret eller være for svagt.

^[2] Hvis du ikke er bilens ejer, kan du ikke oprette din egen digitale nøgle. Du skal i stedet bede ejeren om at dele sin digitale nøgle med dig.

6.1.3.2. Sådan slettes en digital nøgle

Du kan slette digitale nøgler når som helst, enten via midterdisplayet eller din telefons tegnebogsapp.

Enhver person med en digital nøgle kan slette og fjerne den fra sin telefons tegnebogsapp. Bilens ejer kan også fjerne den primære nøgle eller delte nøgler via sin tegnebogsapp eller ejerprofilen på midterdisplayet.

Note

Kompatible enheder

Den digitale nøgle til din bil er i øjeblikket tilgængelig for visse Apple iPhone-, Samsung Galaxy- og Google Pixel-modeller. Kontakt producenten af din enhed, hvis du er i tvivl om enhedens kompatibilitet. Mange producenter har oplysninger om kompatibilitet og UWB-funktionalitet på deres hjemmeside.

Afdragsfri periode

Når bilens ejer sletter en delt nøgle gennem tegnebogsappen på sin telefon, deaktiveres nøglen fuldt ud, efter at indehaveren af den delte nøgle afslutter sin sidste køretur, eller 48 timer efter sletningen. Hvis den delte nøgle slettes via midterdisplayet, deaktiveres nøglen med det samme.

Fjernelse af en eller alle digitale taster via midterdisplayet

1. Tryk på bilsymbolet  på bundbjælken og gå til **Indstillinger**.
2. Gå til **Profiler**.
3. Vælg ejerprofilen og gå til **Bilnøgler** → **Digitale nøgler**.
4. Vælg den eller de digitale nøgler, du vil fjerne.
5. Tryk på **Fjern** og godkend dig selv med dit Volvo ID.

Note

Mistet enhed

Hvis en enhed med en digital nøgle går tabt, er det en god idé at slette den digitale nøgle. Hvis du ikke kan gøre det via midterdisplayet, kan du slette den via Volvo Portal-webstedet. Hav altid et nøglekort ved hånden, så du stadig kan få adgang til din bil, hvis du mister din enhed.

6.1.4. Nøglelæsningsplaceringer

Der er visse interaktionspunkter for nøgler, hvor din bil kan spore dine nøgler, så du kan låse, oplåse eller køre bilen.



- 1 Dine nøgler til betjening på afstand kan låse bilen og låse den op automatisk fra kort afstand.
- 2 Nøgler, der ikke har fjernbetjeningsfunktion, skal placeres på førerdørens dørstolpe for at låse bilen op.
- 3 Nøglekort eller afladede nøgler kan placeres på nøglelæseren mellem forsæderne for at starte bilen.

Nøgler til betjening på afstand

Digitale nøgler og opladede nøgler kan betjenes på afstand, hvilket betyder, at din bil kan spore dem, når du nærmer dig eller fjerner dig fra den. Dette muliggør automatisk låsning og oplåsning.

Gå til indstillinger for at vælge dine præferencer og for at tænde eller slukke automatisk låsning og oplåsning.

Note

NFC-funktionalitet

Dine nøgler til betjening på afstand har også NFC^[1]-funktionalitet. Det betyder, at selv om en nøgle, der kan bruges på afstand, har et lavt eller afladet batteri, kan du stadig bruge den som nøglekort. Derfor gælder enhver henvisning til nøglekortets funktionalitet også for afladede nøgler, der kan bruges på afstand.

Udvendig nøglelæser

Du kan låse og oplåse bilen ved at anbringe en hvilken som helst type nøgle på nøglelæsningssensoren. Den befinder sig på siden af førerdørens håndtag, som er nærmest bilens forende.

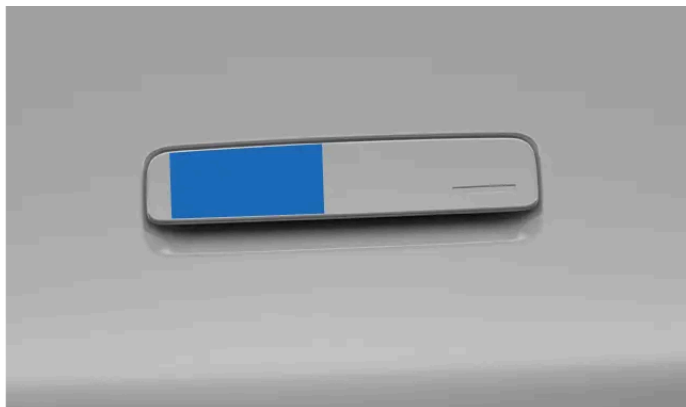

Nøglelæsningssted på førerdørens håndtag.

Sørg for, at kortet eller enheden ligger fladt mod læseren. Hvis du bruger en knapløs nøgle, skal logoet vende mod dig.

Indvendig nøglelæser

Du kan anbringe dit nøglekort eller en afladet knapløs nøgle på nøglelæseren mellem forsæderne for at gøre det muligt at køre i bilen.



Nøglelæseren mellem forsæderne er også den trådløse oplader.

Note

Nøglelæseren vil ikke virke samtidig med den trådløse oplader.

^[1] Nærfeltskommunikation

6.2. Åbning og lukning

Din bil har et par funktioner og situationsbestemte reaktioner, som du bør være opmærksom på ved åbning og lukning af dørene.

Åbning af dørene

De udvendige dørhåndtag forbliver foldet ind, indtil du låser bilen op.

Indfra bilen åbnes dørene ved hjælp af håndtaget i nærheden af rubebetjeningselementerne.



Tip

Blød lukning

Hvis du lader dørene stå i en næsten lukket position, vil bilen forsøge at lukke dem helt.



Vigtigt

Nødåbning

Dørene kan altid åbnes indefra ved hjælp af det indvendige dørhåndtag, medmindre børnesikringen er slået til. Det kan være nyttigt i en nødsituation, eller hvis bilens batteri er fladt. For at udløse dørlåsen mekanisk skal du trække håndtaget helt op to gange.



Note

I sjældne tilfælde kan frost eller is forhindre, at håndtagene foldes ud. Hvis det sker, og bilen er låst op, kan du stadig anvende håndtagene til at åbne bilen.

Hvis ophobet is forhindrer dig i at få adgang til dørhåndtagene, er der nogle trin, du kan prøve:

- Aktivér forkonditionering i Volvo Cars-appen for at varme bilen op.
- Børst eller bank forsigtigt på dørhåndtaget for at fjerne isen manuelt.

Åbning af motorhjelm

Motorhjelm åbnes ved hjælp af et greb i nærheden af førersædet.

Åbning af bagagerummet

Åbn bagagerummet manuelt med knappen på bagagerumsklappen eller via midterdisplayet. Du kan også bruge den håndfri funktion.

Advarsel om åben dør

Tjek jævnligt, at motorhjelm, bagagerummet og dørene er helt lukket.



Åbne døre vises med rødt på bilsymbolet i nederst højre hjørne af førerdisplayet. Bilen anvender også advarselslyde til at angive døre, som ikke er lukket korrekt.

Af sikkerhedsmæssige årsager vil bilen gøre det sværere for dig at accelerere fra lav hastighed, hvis førerdøren ikke er helt lukket.

! **Vigtigt**

Af sikkerhedshensyn bør du altid kontrollere, at dørene er helt lukket, også selv om din bil automatisk vil forsøge at lukke de kabinedøre, der er en smule åbne.

6.2.1. Åbning af motorhjelman

Åbning af motorhjelman og det underliggende opbevaringsrum sker ved at trække i to udløsergreb. Sørg for at lukke motorhjelman igen, inden du kører.

Placering af udløsergreb

Du finder grebet til åbning af motorhjelman under instrumentbrættet i førersiden, lige foran dørhængslet.

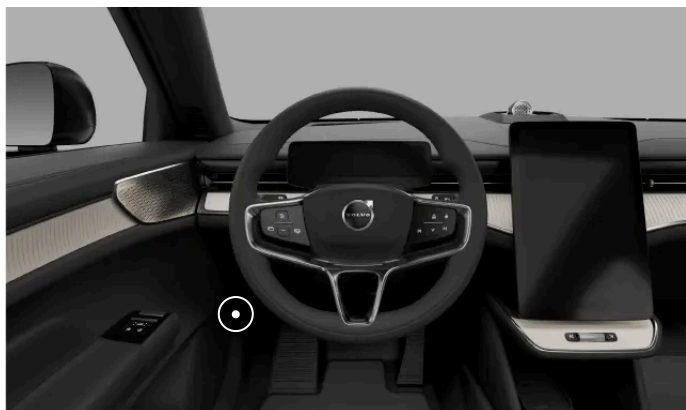

Det andet greb sidder under motorhjelmens forkant.



1. Træk grebet til motorhjelman tilbage inden i bilen.
- > Motorhjelman låses op fra den fuldt låste position. Den åbner kun nok til at give adgang til det andet håndtag.

Indholdet af denne manual afspejler den aktuelle status på udgivelsestidspunktet og er muligvis ikke fuldstændigt gyldigt på et senere tidspunkt. Yderligere oplysninger findes i den fuldstændige ansvarsfraskrivelse på første side.

2. Træk i grebet, som sidder under motorhjelmens forkant.

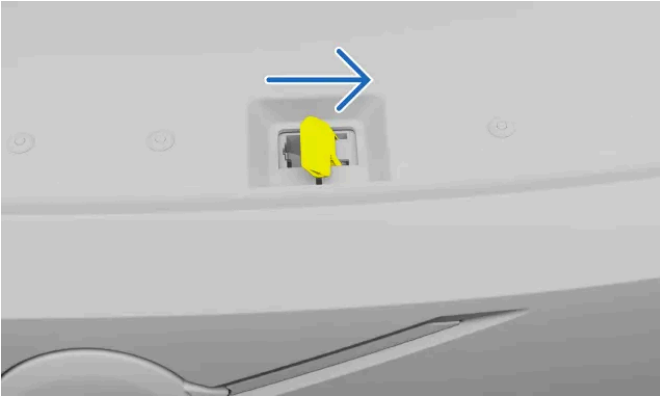

- > Motorhjelmene er nu låst helt op.
3. Løft motorhjelmene via den forreste kant, og åbn den helt.
- > Motorhjelmene bliver oppe.

Note

Efter lukning af motorhjelmene

Hvis du ser en advarsel om åben motorhelmet på førerdisplayet, skal du åbne motorhelmet og kontrollere, om der er hindringer, før du lukker den igen. Kontakt Volvo support, hvis meddelelsen ikke forsvinder.

Advarsel

Kør ikke med åben motorhelmet

Stop bilen med det samme, hvis der er tegn på, at motorhelmet ikke er klappet helt i.

6.2.2. Luk af motorhelmet

Vær særligt opmærksom på, at motorhelmet lukkes helt, efter at den har været åben.

Sørg for, at der ikke kommer noget i vejen for motorhelmet, når den lukker.

Advarsel

Klemrisiko

Hold hænderne væk fra motorhelmet, når den sænkes. Vær ekstra opmærksom på børn eller kæledyr i nærheden.

1. Fra helt åben position skal du blot trække motorhjelmene ned ved at holde i den yderste kant.
2. Sænk forsigtigt motorhjelmene, indtil den når låsemekanismen.

3.



Sted, hvor motorhjelmene skal trykkes ned for at lukke dem

Tryk ned med begge hænder på siderne af motorhjelmens forkant.

Note

Sørg for, at motorhjelmene går i indgreb i låsene på samme tid. Hold den forreste kant plan, når den lukkes.

Du skal kunne høre motorhjelmene låse i begge sider.

4. Sørg for, at motorhjelmene ikke gaber, eller at der ikke er andre tegn på, at motorhjelmene ikke er fuldstændigt lukket.

Note

Advarsel om åben motorhjelme

Hvis du ser en advarsel om åben motorhjelme på førerdisplayet, skal du åbne motorhjelmene og kontrollere, om der er hindringer, før du lukker dem igen. Kontakt Volvo support, hvis meddelelsen ikke forsvinder.

Advarsel

Stop bilen med det samme, hvis der er tegn på, at motorhjelmene ikke er klappet helt i.

6.2.3. Adgang til bagagerummet

Du har flere muligheder for at få adgang til bagagerummet. Du kan for eksempel åbne det manuelt eller bruge den håndfrie funktion.

Advarsel

Vær opmærksom, når bagagerummet åbnes eller lukkes. Sørg for, at der ikke er nogen personer i nærheden af bagagerumsklappen, når den er i bevægelse. Anvend altid adgangsfunktionerne til bagagerummet med forsigtighed. Hvis der er nogen hindringer, når bagagerumsklappen lukkes, lyder der et bip.

Sørg for ikke at forstyrre bagagerumsklappens støttearme, da de er under højt tryk, og indgreb i dem kan medføre alvorlig skade.

Efter brugen skal du kontrollere displayet for tegn på, at bagagerumsklappen er helt lukket.

Note

Klemmesikring

Bilen kan registrere forhindringer i bagagerumsklappen ved åbning eller lukning. Hvis bagagerumsklappen forsøger at lukke, og der er en forhindring i vejen, kan du høre en advarselslyd, og bagagerummet åbner helt. Hvis klemmesikring aktiveres, mens bagagerumsklappen åbner, holder bagagerumsklappen op med at bevæge sig.

Manual åbning af bagagerummet

Hvis bilen er ulåst, kan du blot åbne bagagerummet ved hjælp af knappen over nummerpladen.

Åbning og lukning af bagagerummet uden brug af hænderne

Hvis du har en nøgle til betjening på afstand på dig, kan du bruge håndfri betjening. Lav en enkelt sparkebevægelse under bagkofangeren, så åbner eller lukker bagagerummet automatisk.

Adgang via midterdisplayet

Du kan åbne og lukke bagagerumsklappen ved hjælp af betjeningselementer på midterdisplayet. Tryk knappen ind og hold den inde for at fuldføre bagagerumsklappens bevægelse.

Brug af knappen til at lukke bagagerummet

Tryk på knappen til lukning af bagagerummet på inderste, højre side af bagagerumsklappen for at lukke den.

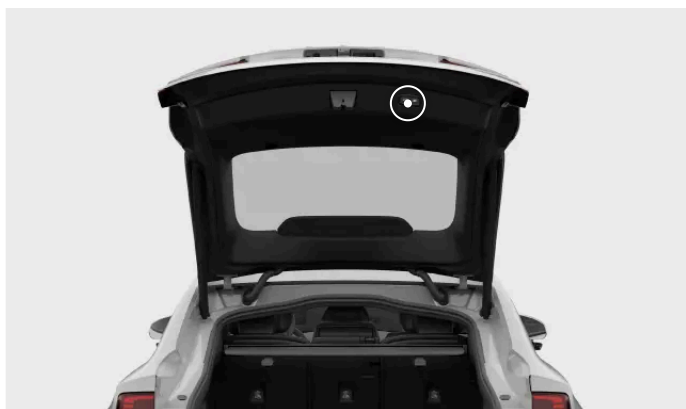



Du kan også bruge lukkeknappen til at justere, hvor langt bagagerummet åbnes. Det er praktisk, hvis du vil holde bagagerumsklappen inden for nem rækkevidde, eller hvis bilen holder på et lavloftet sted, f.eks. en garage.

Låsning af bagagerummet

Bagagerummet låses automatisk, når du lukker alle døre og låser bilen, som du plejer. Du kan også trykke på bagagerumslåseknappen på indersiden af bagagerumsklappen eller låse bagagerummet op og i via Volvo Cars-appen.



Tryk på låseknappen til bagagerummet, når du medbringer en nøgle til betjening på afstand, for at lukke bagagerummet og låse bilen. Hvis bagagerummet af en eller anden årsag ikke kan låses, kan du høre tre biplyde.

Note

Låsning med åbent bagagerum

Hvis bagagerummet ikke er lukket korrekt, når du låser bilen, aktiveres alarmerne ikke fuldt ud. I så fald beskytter alarmerne kun sidedørene.

Bilen registrerer heller ikke bevægelse indvendigt, hvis du har låst den med bagagerummet åbent.

Når du lukker bagagerumsklappen, låses den og omfattes af alarmerne.

6.2.3.1. Håndfri åbning af bagagerummet

Hvis du har hænderne fulde og har din nøgle til betjening på afstand med dig, skal du blot bevæge din fod under bagkofangeren én gang for at få bagagerummet til at åbne automatisk.

Hvis din bil er låst, vil brug af den håndfri funktion oplåse og åbne bagagerummet. Du kan vælge, om det kun er bagagerummet

eller alle dørene, der skal låses op, via låseindstillingerne i midterdisplayet.



Sensoren opfanger bevægelse under bagkofangeren. Enhver registreret bevægelse låser bagagerummet op.

Sørg for, at du har en opladet nøgle til betjening på afstand med dig.

1. Lav en enkelt sparkebevægelse under bagkofangeren, og træng tilbage.
 - > En kort lydreaktion angiver, at det skal til at åbne.

Note

Gentagne fodbevægelser annullerer eller nulstiller aktiveringen.

Håndfri lukning af bagagerummet

Du kan også bruge sparkebevægelsen til at lukke bagagerummet uden at bruge hænderne. Når bagagerumsklappen skal til at lukke, vil du høre et bip. Bagagerumsklappen begynder at bevæge sig kort tid efter.

Hvis du prøver at bruge den håndfri funktion uden en nøgle til betjening på afstand, angiver tre bilyde, at bagagerummet ikke kan lukkes.

Hvis det virker som om, funktionen ikke reagerer, skal du være opmærksom på, at blokering af sensorerne, for eksempel af mudder, kan påvirke dens funktionsmåde.

6.2.3.2. Tilpasning af åbningshøjden for bagagerummet

Du kan tilpasse, hvor meget bagagerumsklappen åbnes.

Hvis bilen ofte holder på steder med lavt til loftet, eksempelvis en garage, kan det være en god idé at reducere åbningshøjden for bagagerummet. Du kan øge bagagerummets åbningshøjde for at få en større adgang til bagagerummet.

Når højden er blevet tilpasset, fortsætter bagagerumsklappen med at åbne til den nye indstillede højde, indtil højden ændres.

1. Åbn bagagerumsklappen.
2. Juster bagagerumsklappen til den ønskede højde ved hjælp af lukkeknappen på den inderste, højre side af bagagerumsklappen.



Brug lukkeknappen, der er markeret med det tilknyttede symbol.

For at sænke bagagerumsklappen skal du flytte den manuelt til den foretrukne højde og derefter trykke på lukkeknappen for at stoppe den. Hvis du ikke trykker på lukkeknappen, sænkes bagagerumsklappen fortsat, indtil den lukker.

For at hæve bagagerumsklappen skal du flytte den manuelt til den foretrukne højde.

3. Tryk og hold på lukkeknappen et par sekunder for at indstille den nye højde.
- > Et lydsignal bekræfter, at den nye højde er indstillet.

En højdejustering gemmes i den profil, som anvendes på det pågældende tidspunkt.

6.3. Låsning og oplåsning

Du har en række valgmuligheder for låsning og oplåsning af bilen afhængigt af, hvilke nøgler du anvender, og hvilke indstillinger der er slået til.

Låsning og oplåsning på afstand

Din bil kan låse op og i automatisk, når du nærmer dig eller går væk med en genkendt nøgle til betjening på afstand. Du kan aktivere eller deaktivere denne funktionsmåde i indstillingerne.

Du kan bruge din Volvo Cars-app til at låse din bil op og i. Hvis du har oprettet en digital nøgle på din telefon, kan du også bruge låse- og oplåsningsknapperne i din enheds tegnebogsapp.

Vigtigt

Det er førerens ansvar at sikre, at bilen er låst, selv når de automatiske funktioner er aktiveret.

Biltyve kan benytte sig af frekvensstøjsending for at forstyrre nøgelfunktionerne og forhindre biler i at blive låst. Når du forlader bilen, skal du altid tjekke, at førerdøren er låst.

Note

Digital nøgle og mulighed for afstand

Sørg for at aktivere Bluetooth på din enhed, så din bil kan registrere den på afstand.

Hvis du bruger en digital nøgle på en enhed, der ikke har UWB^[1]-funktion, kan nøglen ikke bruges på afstand og kan kun bruges som nøglekort.

Tip

Deaktiver passiv adgang i tegnebogsappen

Mange tegnebogsapps har en indstilling, der giver dig mulighed for at deaktivere passiv adgang. Når denne funktion er deaktiveret, låses din bil ikke automatisk op, når du kommer tæt på den med en digital nøgle. Funktionen til oplåsning, når man nærmer sig, vil stadig være tilgængelig, når du bruger dine andre nøgler til betjening på afstand.

Brug af berøringspunkterne på dørhåndtagene

Hvis du vil låse din bil op eller i manuelt, mens du stadig har en nøgle til betjening på afstand på dig, kan du bruge berøringspunkterne på dørhåndtagene.

For at låse bilen op skal du trykke på undersiden af dørhåndtaget.



Berøringspunkt på undersiden af dørhåndtaget.

For at låse bilen skal du placere en finger på den lille fordybning på dørhåndtaget.

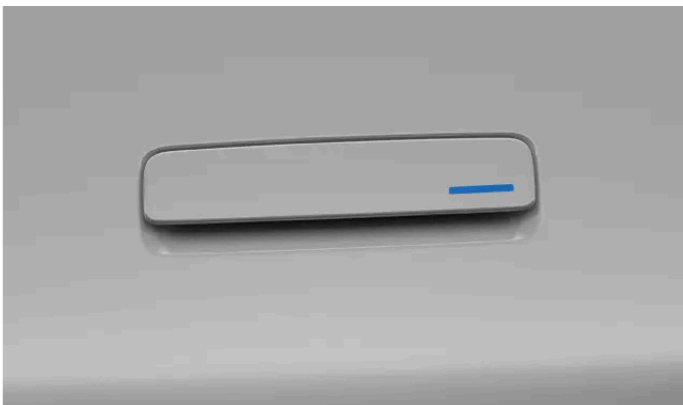

Fordybningen angiver berøringspunktet, hvor du kan placere din tommelfinger eller dine fingre for at låse din bil.

Note

For at berøringspunkterne kan fungere, skal du holde en genkendt nøgle til betjening på afstand, hvor din bil kan registrere den.

For at forhindre din bil i at låse op eller i automatisk, når du nærmer dig eller forlader den, skal du sørge for at deaktivere **Oplås bil, når du ankommer** og **Lås bil, når du går** i indstillingerne.

Brug af kortlæseren

Du kan låse din bil op eller i ved at placere en af dine nøgler på NFC^[2]-læseren på førerdørshåndtaget.

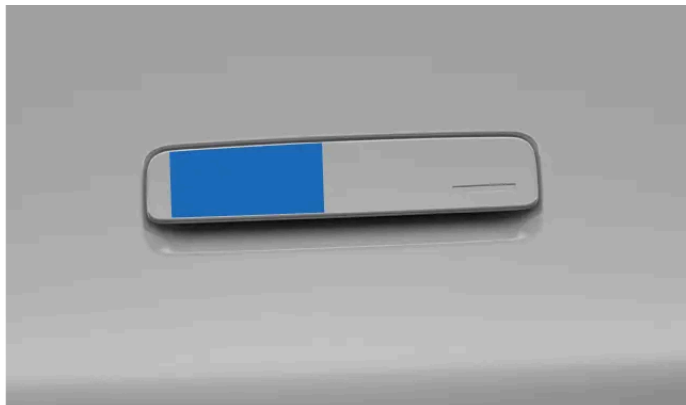

Nøglelæsningssted på førerdørens håndtag.

Sørg for, at kortet eller enheden ligger fladt mod læseren. Hvis du bruger en knapløs nøgle, skal Volvo-logoet vende mod dig. Hvis du bruger din digitale nøgle, skal du åbne nøglen i tegnebogsappen, før du placerer din enhed på læseren.

Ved hjælp af knappanelerne

Der sidder direkte betjeningslementer til dørlåsene på knappanelerne på indersiden af fordørene. Låse- og oplåsningssymbolerne kan ses på knapperne.



Advarsel

Volvo anbefaler ikke, at personer eller kæledyr efterlades i en låst bil. Føreren har altid det fulde ansvar for velværet og sikkerheden for personer, som efterlades i bilen.

Nogle regioner har love, som forbyder, at personer eller kæledyr efterlades i en låst bil.

^[1] Ultrabredbånd

^[2] Nærfeltkommunikation

6.3.1. Aktivering af børnesikringen

Du kan aktivere og deaktivere børnesikringen i indstillingerne.



 **Vigtigt**

Når du kører med børn på bagsæderne, skal du tjekke, at bagdørene er sikret med en aktiv børnesikring.

Børnesikringen kan øge sikkerheden for passagerer på bagsæderne. Når børnesikringen er aktiv, kan passagererne på bagsæderne ikke åbne bagdørene eller betjene bagruderne.

Føreren har kontrol over ruderne, og bilen kan åbnes udefra, hvis den ikke er låst.

Aktivering af børnesikringen:

1. Tryk på bilsymbolet  på bundbjælken og gå til **Indstillinger**.
 2. Gå til **Indstillinger** → **Låsning**.
 3. Tryk på børnesikringssymbolerne   for at aktivere børnesikringen.
- > Der vises et børnesikringssymbol i førerdisplayet for at bekræfte, at låsen er slået til.



Symbol vist i førerdisplayet for at angive, at børnesikringen er aktiv.

Du kan deaktivere børnesikringen ved at følge de samme trin som for aktivering. Bilen skal holde stille for at deaktivere børnesikringen, og føreren skal sidde i førersædet.

6.3.2. Indstillinger for låsning og oplåsning

Du kan tilpasse, hvordan din bil reagerer, når den låses eller låses op.

 **Note**

Forskellige indstillinger påvirker, hvordan og hvornår din bil er låst. Sørg for at sætte dig ind i de forskellige muligheder, og hvordan de påvirker virkemåderne for låsning og oplåsning.

Låsefunktion, når man nærmer sig og går væk

Du kan vælge, om din bil automatisk skal låse op, når du nærmer dig den, og låse, når du går væk fra den, med indstillingerne **Oplås bil, når du ankommer** og **Lås bil, når du går**. For at disse funktioner kan fungere, skal du medbringe en genkendt nøgle til betjening på afstand.

Generel låsefunktionsmåde

Du kan tilpasse mange af din bils generelle låsefunktionsmåder. For eksempel kan du slå tilbagemeldingsreaktioner til eller fra og vælge, hvilke døre der låses op, når du bruger berøringspunkterne på førerdørens håndtag.

Det er også muligt at indstille bilen til at låse automatisk under kørsel for større sikkerhed for passagererne. Aktivering af denne indstilling forhindrer utilsigtet åbning af dørene under kørsel med en vis hastighed. Den udløses ved en relativ lav kørehastighed.

Passagerlåsning

Passagerlåsning er en funktion, som du kan bruge, når du vil låse bilen udefra, men stadig have nogen i bilen. Passagererne vil stadig være i stand til at åbne bilen indefra, og bilens alarm vil ikke være aktiveret. Brug denne funktion ansvarligt.

Note

Batteriforbrug

Mens passagerlåsning er aktiveret, forbliver nogle af bilens funktioner aktive og forbruger strøm. Dette kan dræne bilens batteriniveau hurtigere end normalt, selv når din bil holder parkeret.

Softwareopdateringer

Din bil vil ikke modtage nogen over-the-air softwareopdateringer, mens passagerlåsning er aktiveret. Husk dette, hvis du planlægger at tillade passagerlåsning i en længere periode.

Advarsel

Volvo anbefaler ikke, at personer eller kæledyr efterlades i en låst bil. Ved at tillade passagerlåsning er det muligt at låse bilen, når den har registreret mennesker eller kæledyr indeni. Visse bilssystemer kan forblive aktive, og bildørene kan stadig åbnes indefra. Føreren har altid ansvaret for velværet og sikkerheden for personer, som efterlades i bilen.

6.3.2.1. Tilpasning af låse- og oplåsningstillinger

Du kan tilpasse flere af din bils låse- og oplåsningssreaktioner og funktionsmåder i indstillingerne.

 **Vigtigt**

Ændring af låse- og oplåsningsindstillinger

Aktivering eller deaktivering af visse funktioner påvirker, hvordan og hvornår din bil låses op og i. Sørg for at sætte dig ind i de forskellige nøgletyper samt låse- og oplåsningsfunktionerne. Hvis du misforstår en funktion, kan det resultere i, at du tror, at din bil er låst, når den ikke er.

Det er førerens ansvar at sikre, at bilen er låst, selv når de automatiske funktioner er aktiveret.

1. Tryk på bilsymbolet  på bundbjælken, og gå til **Indstillinger**.
2. Gå til **Indstillinger** → **Låsning**.
3. Tilpas dine låse- og oplåsningsindstillinger.

 **Advarsel**

Volvo anbefaler ikke, at personer eller kæledyr efterlades i en låst bil.

Nogle regioner har love, som forbyder, at personer eller kæledyr efterlades i en låst bil.

6.3.3. Lås, der ikke reagerer

Hvis din bil ikke låses op eller i som forventet, er der nogle ting, du kan prøve.

 **Note**

Hvis bilens batterier bliver helt flade, reagerer den ikke på nogen nøgler.

Hvis bilen har været slukket i længere tid, kan det tage nogle sekunder, før den låses op. Det skyldes, at bilen skal bruge tid til at starte sine systemer igen, til at genkende nøglen og til at give dig adgang.

Låsning fungerer ikke

Hvis bilen ikke vil låse, så kontrollér, at alle døre er lukket korrekt.

Hvis motorhjelm eller bagagerummet ikke er lukket korrekt, når du låser bilen, låser bilen kun de lukkede døre. Når du lukker motorhjelm eller bagagerummet, vil disse også blive låst og omfattet af alarmen.



Note

Passagerregistrering

En årsag til, at bilen ikke låses, kan være, at der er registreret en passager i bilen. Når dette sker, vises der en meddelelse på midterdisplayet.

Automatisk låsning fungerer ikke

For at bilen kan låse op automatisk, når du nærmer dig, og låse, når du går væk, skal du sørge for, at:

- **Oplås bil, når du ankommer** og **Lås bil, når du går** er aktiveret i indstillingerne.
- din nøgle til betjening på afstand er ladet op.
- nøglens trådløse signaler ikke blokeres.

Hvis din bil ikke reagerer, når du nærmer dig den med din nøgle til betjening på afstand, kan du prøve at låse den op ved at røre ved undersiden af dørhåndtaget eller placere din nøgle på nøglelæseren på førerdørshåndtaget.

Virker den digitale nøgle ikke

Hvis du bruger en digital nøgle, kan du også prøve følgende:

- slå Bluetooth fra og til på din enhed
- kontrollere, at eventuelt påkrævede adgangsindstillinger er valgt
- sikre, at din bil og enhed er opdateret til den nyeste softwareversion
- genstarte din enhed
- slette og oprette den digitale nøgle igen.

Bagdøre låses ikke op

Hvis bagdøre ikke åbner, når du trækker i de indvendige dørhåndtag, skal du kontrollere, at børnesikringen ikke er aktiv.

6.4. Tyverisikring

Din bil indeholder en række systemer og funktioner, som hjælper med at beskytte bilen, når den er låst.

Når du låser bilen, bliver nogle af dens funktioner og systemer enten lukket ned eller aktiveret som hjælp til at sikre bilen mod tyveri. Eksempelvis aktiveres alarmer automatisk.



Advarsel

Efterlad ikke dine nøgler i bilen uden opsyn. De kan bruges til at deaktivere sikkerhedssystemerne.

Alarm

Indholdet af denne manual afspejler den aktuelle status på udgivelsestidspunktet og er muligvis ikke fuldstændigt gyldigt på et senere tidspunkt. Yderligere oplysninger findes i den fuldstændige ansvarsfraskrivelse på første side.

Alarmen tilkobles automatisk, når du låser bilen, og frakobles, når du låser den op.

Gearskiftelås

Når bilen låses, bliver gearskiftet låst.

Elektronisk startspærre

Den elektroniske startspærre er et tyverisikringssystem, som forhindrer, at der køres i bilen, før den startes med en gyldig nøgle. Hvis din bil ikke kan finde nøglen eller godkende den, vil start af bilen være spærret. Hvis nøglen ikke kan findes, eller batteriet ikke har meget strøm, vises der en meddelelse på midterdisplayet. Hvis din bil ikke reagerer på en batteridrevet nøgle, kan du prøve at bruge et nøglekort. Hvis bilen lader til ikke at have strøm, kan årsagen være flade batterier eller noget, der påvirker dens elsystemer.

6.4.1. Alarm

Alarmen hjælper med at registrere uønsket kontakt med din bil, når den holder parkeret.

Alarmen aktiveres, når du låser bilen, og deaktiveres, når du låser den op.

Forsøg på at åbne en låst dør udløser alarmen. Bilen viser dig, at den låses op, ved at køre dørhåndtagene ud.

Note

Låsning med åben motorhjelm eller åbent bagagerum

Hvis motorhjelm eller bagagerummet ikke er lukket korrekt, når du låser bilen, aktiveres alarmen ikke fuldt ud. I så fald beskytter alarmen kun sidedørene.

Bilen registrerer heller ikke bevægelse indvendigt, hvis du har låst den med motorhjelm eller bagagerummet åbent.

Når du lukker motorhjelm eller bagagerumsklappen, låses den og omfattes af alarmen.

Alarmindikator

Alarmindikatoren er en rød lampe forrest i midten på bilen lige inden for forruden. Indikatoren bekræfter, når alarmen er aktiveret, med et blinkende rødt lys.



Udløsning af alarmer

Alarmer udløses ved uautoriserede forsøg på at åbne motorhjelm, bagagerummet eller en dør. Bevægelse inde i bilen kan også udløse alarmer.

Når alarmer udløses, sker der følgende:

- Alarmindikatoren og advarselsskiltet lyser i op til 5 minutter.
- Alarmlyden starter.
- Alarmcyklussen starter forfra flere gange, hvis det forhold, der udløste alarmer, ikke bliver løst.

Note

For at undgå falske alarmer er bilens alarm deaktiveret, mens over-the-air softwareopdateringer installeres.

Tip

Alarmfølsomhed

Alarmens følsomhed kan reduceres i indstillinger, hvilket især er praktisk, hvis bilen holder parkeret ombord på en færge, hvor den kan blive påvirket af bevægelser eller vibrationer udefra.

Alarmer kan også blive udløst, hvis du bruger en donkraft, tilkobler en anhænger eller får bilen bugseret. I disse tilfælde bør du altid aktivere nedsat alarmfølsomhed.

Standsning af alarmer

Hvis bilen låses op, mens alarmer er udløst, stopper eventuelle alarmlyde og -lys. Alarmindikatoren vil fortsætte med at blinke hurtigt i nogle få minutter for at vise, at der opstod en nylig potentiel sikkerhedshændelse.

Vigtigt

Undlad at foretage ændringer af/tilføjelser til alarmsystemet, ellers fungerer det muligvis ikke korrekt.

6.4.1.1. Reduktion af alarmens følsomhed

Reducer alarmfølsomheden, hvis du forventer markant bevægelse i eller omkring bilen, når den holder parkeret.

Denne indstilling er især praktisk, hvis bilen er parkeret et sted, hvor den kan blive påvirket af udefra kommende bevægelse, eksempelvis om bord på en færge.

 **Note**

Tjek alarmindikatoren, hvis du er usikker på, hvordan bilen reagerer.

1. Tryk på bilsymbolet  på bundbjælken, og gå til **Indstillinger**.
2. Gå til **Indstillinger** → **Låsning** → **Reducer alarmfølsomhed**.
3. Slå reduceret alarmfølsomhed til eller fra.

Nedsat alarmfølsomhed nulstilles til slået fra ved starten på en ny kørselsession.

7. Opladning af din bil

Lær, hvordan opladning fungerer, og hvordan du kan optimere hver opladningssession.



I dette afsnit kan du læse mere om de forskellige måder at lade op på, opladningsindstillinger og hvordan du påbegynder og stopper opladning. Du kan også få oplysninger om andre typer af opladning.

7.1. Opladningsmetoder

Bliv klogere på de forskellige former for opladning af din bil, og hvordan man starter opladning for hver type.



Advarsel

Opladningskomponenter og højspænding

- Bilens opladningskomponenter leder farlig strøm og spænding. De skal håndteres med forsigtighed. Udfør ingen handlinger, der ikke er klart beskrevet i brugermanualen.
- Undlad at ændre eller reparere opladningskomponenterne selv. Kontakt et autoriseret Volvo-værksted for at få udført nødvendigt reparations- eller servicearbejde.
- Installation og reparation af opladningsudstyr til hjemmebrug^[1] skal udføres af en autoriseret elektriker.
- Beskadigelse af bilens højspændingskomponenter, herunder traktionsbatteriet, kan medføre overophedning, brand og alvorlig personskade. Hvis der er risiko for beskadigelse, eksempelvis efter batterilækage, oversvømmelse, brand eller en kollision, må du ikke anvende bilen. Kontakt et autoriseret Volvo-værksted snarest muligt. Efterlad så vidt muligt bilen udenfor og væk fra andre personer, bygninger, ejendomme og andre genstande, som kan bryde i brand eller sprede branden.

Hvis du har en pacemaker eller lignende udstyr

Opladning af bilen kan påvirke funktionen af en indopereret pacemaker eller andet medicinsk udstyr. Personer med en indopereret pacemaker anbefales at konsultere en læge, før de lader op første gang.



Note

Opladning af 12 V-batteri

Bilen holder 12 V-batteriet ladet op, så længe højspændingsbatteriet er ladet tilstrækkeligt op.

Kondensation under opladning

Under opladning kan der løbe kondensvand fra kølesystemet ud under bilen. Det er helt normalt og skyldes afkøling af traktionsbatteriet.

Vekselstrømsopladning på en ladestation eller fra et ladepunkt i hjemmet

Vekselstrømsladepunkter er tilgængelige på mange ladestationer, både offentlige og private. Et vekselstrømsladepunkt kan monteres hjemme og er den anbefalede kilde til regelmæssig opladning.

Vekselstrømsopladning via almindeligt udtag

Du kan lade din bil op fra et almindeligt strømudtag. Denne type opladning er kun egnet til lejlighedsvis brug og anbefales ikke til regelmæssig brug. Hvis du planlægger at oplade din bil fra et almindeligt strømudtag, skal du tage nogle yderligere forholdsregler af hensyn til sikkerheden.



Advarsel

Undlad at anvende synligt slidte eller beskadigede strømudtag, da de kan forårsage overophedning, elektrisk stød eller personskade.

Vigtigt

- Bilen må kun oplades via et godkendt strømudtag med jord.
- Overskrid ikke den maksimalt tilladte ladestrøm, når du lader op gennem et almindeligt strømudtag. Der kan gælde grænser fastlagt af lokale og nationale opladningsanbefalinger.
- Sørg for, at udtagets sikring kan klare ladekablets anførte strømstyrke, før du går i gang med at lade op. Hvis du ikke er sikker, skal udtaget kontrolleres af en kvalificeret og autoriseret elektriker.
- Tilslut aldrig ladekablet, når der er risiko for torden eller lynnedslag.

Hurtigopladning med jævnstrøm

Hurtigopladning med jævnstrøm er tilgængelig på visse ladestationer. Disse ladestationer leverer meget høj spænding, hvilket giver kortere opladningstider.

Note

Opladning med spændingsforstærkning

Når du oplader din bil ved en DC-ladestation med en udgangsspænding på under 800 V eller batteriets maksimale spænding ^[2], aktiveres en opladning med spændingsforstærkning automatisk. Den konverterer den lavere spænding fra ladestationen til den højere spænding, som din bil kræver. Det betyder, at du stadig kan oplade hurtigt, selvom stationen ikke understøtter batteriets maksimale spænding. For at forbedre din DC-opladningsoplevelse anbefales det at oplade din bil ved en ladestation med høj spænding.

Note

Ladestationer, der understøtter hurtigopladning, er normalt tydeligt mærket med CCS eller Combo.

Ladekabler

Der findes forskellige ladekabler til opladning af din bil. Mode 3-kabler er standardkablet, der skal bruges, når elektriske biler oplades. Der er forskellige versioner af Mode 2-kabler. Mode 2-kabler kan bruges som en nødløsning, men det anbefales ikke at bruge dem som en daglig opladningsmetode.

^[1] Det omfatter alt arbejde på elmålerhuset eller strømfordelingservicepanelet.

^[2] Din bils batterispænding kan variere afhængigt af batterivarianten.

7.1.1. Ladekabler

Første gang du bruger et ladekabel, skal du altid sikre dig, at det er kompatibelt med din bil.

Anbefalinger og brug af ladekabel



Advarsel

Højspænding

Kablet er forbundet til et farligt elsystem. Kontakt med højspænding kan medføre dødsfald eller alvorlig personskade.

Beskadigede kabler

Benyt ikke et ladekabel, der viser tegn på skader eller slid. Det kan give elektrisk stød. Et beskadiget eller defekt kabel leveret af Volvo må kun repareres på et autoriseret værksted. Kontakt et autoriseret Volvo-værksted for mere information. Hvis du oplader på en ladestation, kan du prøve et andet kabel eller ladepunkt.

Kraftig slitage og snavs

Husk altid at kontrollere, om ladekablets stik og ladeporten viser tegn på overdreven slitage eller er tilstoppet af snavs, f.eks. is eller grus. Rør ikke ladekablets stik, og brug ikke værktøjer til at forsøge at fjerne snavs fra ladekablet. Det kan beskadige ladekablets stik.

Offentlige ladestationer er i konstant brug og kan udsættes for mere slitage end en privat ladestation.

Kabelplacering

Husk at placere kablet, hvor der er minimal risiko for, at det bliver beskadiget eller medfører personskade. Et skødesløst monteret kabel kan nemt blive kørt over eller udgøre en snublefare.

Børnesikkerhed

Hold børn væk fra ladekabler, især når kablet er sat til strøm.



Vigtigt

Væsker og kabler

Sænk ikke ladekablet eller dets komponenter ned i væske. Hvis du har brug for at rengøre kablet, skal du bruge en hårdt opvredet ren klud og vand. Brug om nødvendigt et mildt rengøringsmiddel, men aldrig kemikalier eller kraftige opløsningsmidler.

Brug kun anbefalede kabler

- Brug kun de kabler, der oprindeligt fulgte med bilen.
- Volvo er ikke ansvarlig for skader på personer og genstande, som er opstået ved brug af ladeudstyr, der ikke er anbefalet af Volvo.



Note

Anbefalede kabler

Volvo anbefaler et ladekabel, der overholder IEC 62196 og IEC 61851, og som understøtter temperaturovervågning.

Anvisninger til ladekabel

Før du anvender et ladekabel, skal du sørge for at læse instruktionerne fra producenten af kablet.

Visse ladestationer har et permanent fastgjort ladekabel. Sørg for at følge instruktionerne på ladestationen for, hvordan det bruges.

Mode 3-kabel til ladestationer

Du kan bruge denne type kabel til at lade bilen op på vekselstrømsladestationer.

Mode 2-ladekabler

Brug et ladekabel med et husholdningsstik til at lade bilen op fra en almindelig husholdningsstikdåse, såsom hvis der ikke er andre tilgængelige lademuligheder.



Vigtigt

Brug ikke denne lademetode til daglig opladning.

7.2. Opladningsvisning og -indstillinger

I opladningsvisningen kan du få adgang til oplysninger om opladningsprocessen, indlede eller afslutte opladning, låse ladekablet op og angive forskellige opladningsindstillinger. Du kan tilpasse opladningsindstillingerne i henhold til dine præferencer. Opladningsvisningen vises automatisk, når opladningen indledes.

Note

Informationen kan variere afhængigt af den aktuelle opladningsstatus.

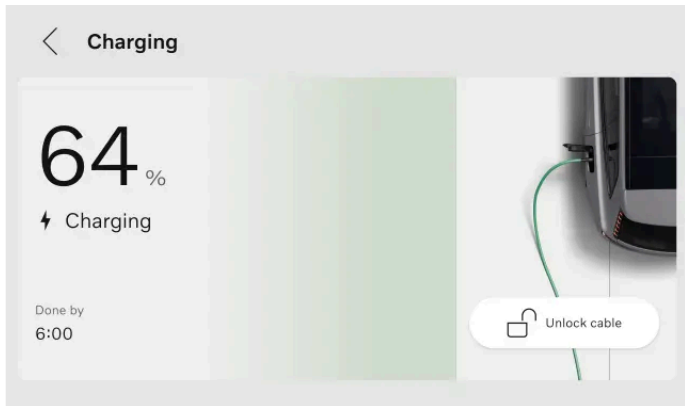

Følgende oplysninger, funktioner og indstillinger er tilgængelige i midterdisplayet:

- Aktuelt batteriniveau
- Mål for batteriniveau
- Strømstyrke^[1]
- Opladningsstatus
- Indstille et batteriniveaumål
- Begrænse den elektriske strøm til vekselstrømsopladning
- Tilføje og administrere tidsplaner
- Indstille et minimumsbatteriniveau
- Låse ladekablet op
- Aktivere Plug & Charge

Tip

Du kan også se oplysninger om batteriniveau, opladningsstatus og opladningsproces i Volvo Cars-appen.

Du kan også få adgang til opladningsvisningen gennem indstillingerne på midterdisplayet.

^[1] Strømstyrken vises kun, hvis der er indstillet en grænse.

7.2.1. Indstilling af et opladningsmål for batteriniveauret

Du kan indstille et målbatteriniveau ved at vælge en værdi i opladningsvisningen. Det kan hjælpe dig med at opretholde god opladning og lang batterilevetid.

Der er to forudindstillede valg: **Daglig kørsel** og **Lang tur**. **Daglig kørsel** er det anbefalede opladningsniveau, der lader din bil op til 90%. **Lang tur** lader din bil op til 100% og kan vælges, hvis du ønsker at bruge bilens maksimale rækkevidde. Du kan også vælge at tilpasse målet for batteriniveau ved at vælge **Tilpasset**.

 **Tip**

Du kan også indstille et målbatteriniveau til opladning fra Volvo Cars-appen.

1. Tryk på bilsymbolet  på bundbjælken og gå til **Indstillinger**.
 2. Gå til **Opladning** → **Mål for batteriopladning**.
 3. Vælg dit foretrukne batteriniveau.
- > Værdien for batteriniveaumålet ændres. Værdien gemmes, indtil næste gang du ændrer den.

7.2.2. Indstilling af strømstyrkegrænse for opladning

Du kan indstille en strømstyrkegrænse for AC-opladning ved at vælge en værdi i opladningsvisningen.

Ampere, som ofte forkortes med "A", er enheden for strømstyrken.

En strømstyrkegrænse kan indstilles for en bestemt placering. Indstillingen for strømstyrkegrænse anvendes automatisk, når du oplader din bil på den pågældende placering.

1. Tryk på bilsymbolet  på bundbjælken og gå til **Indstillinger**.
 2. Gå til **Opladning** → **Begræns ladestrømmen**.
 3. Slå funktionen til.^[1]
 4. Juster strømstyrkegrænsen til din foretrukne værdi.
- > Strømstyrkegrænsen ændres, og værdien gemmes, indtil du ændrer den igen. Når din bil oplades, vises strømstyrkegrænsen i midterdisplayet.

 **Note**

Strømstyrken kan være begrænset af ladestationen, ladekablet eller bilen. Der er ingen garanti for, at bilen kan oplades med den specificerede strømstyrke, hvis den er højere, end ladestationen eller ladekablet tillader.

^[1] Kun tilgængeligt ved opladning med vekselstrøm.

7.2.3. Tilføjelse og administration af opladningstidsplaner

Du kan indstille og aktivere en opladningstidsplan for din bil i opladningsvisningen. Det betyder, at du kan angive, hvornår du vil have din bil til lade op, såsom hvis den er sat til strøm natten over.



Tip

Du kan også tilføje en opladningstidsplan fra Volvo Cars-appen.

Du kan beslutte at aktivere enten en manuel eller en smart tidsplan.

En smart tidsplan bestemmer, hvornår der skal oplades, baseret på forskellige parametre, f.eks. batteriets tilstand, det billigste tidspunkt og brugerens præferencer.^[1] Du behøver kun at indstille et afgangstidspunkt, og systemet vil forsøge at nå det ønskede batteriniveau inden det valgte afgangstidspunkt. Der er dog nogle eksterne faktorer, der kan påvirke dette, såsom tilgængelig strøm, typen af ladekabel ved ladestationen og den tid, der går mellem tilslutning af ladekablet og afgangstidspunktet. Sørg for at planlægge i overensstemmelse hermed, og afsæt tilstrækkelig tid til, at din bil kan oplades som planlagt.

Der kan indstilles en opladningstidsplan for en bestemt placering. Når du ankommer til denne bestemte placering, anvendes planen automatisk.

1. Tryk på bilsymbolet  på bundbjælken og gå til **Indstillinger**.
 2. Gå til **Opladning**, og vælg enten **Intelligente tidsplaner** eller **Manuelle tidsplaner**.
 3. Tryk på **Tilføj** for at tilføje en opladningstidsplan.
 4. Hvis du har tilføjet en smart tidsplan, skal du vælge afgangstidspunktet og trykke på **Gem**.
Hvis du har tilføjet en manuel tidsplan, skal du vælge start- og stoptider og trykke på **Gem**.
 5. Aktivér tidsplanen ved at slå den til.
- > Timeren er aktiv, og den planlagte ladetid kan ses i opladningsvisningen.

Du kan også ændre tidsplanen ved at justere start- og stoptidspunkterne eller afgangstiden.

Deaktiver tidsplanen ved at slå den fra. Timeren er ikke aktiv, og der er ikke nogen planlagt opladning.



Note

Du kan også tilsidesætte en opladningstidsplan og oplade med det samme via Volvo Cars-appen. Denne indstilling er tilgængelig, hvis en opladningstidsplan er aktiv, din bil er i parkering, og ladekablet er tilsluttet.^[2]

^[1] Mulighederne kan variere afhængigt af region.

^[2] Mulighederne kan variere afhængigt af region og app-version.

7.2.4. Indstilling af et minimumsbatteriniveau til opladning

Du kan indstille et minimumsbatteriniveau ved at vælge en værdi i opladningsvisningen. Det sikrer, at din bil altid oplades til minimumsniveauet, uanset andre indstillinger.

Et minimumsbatteriniveau kan indstilles til en bestemt opladningslokalitet. Indstillingen for batteriniveau anvendes automatisk, når du oplader din bil på den pågældende lokalitet. Hvis en opladningsplan er aktiv, sættes opladningen på pause indtil det planlagte starttidspunkt, når minimumsbatteriniveauet er nået.

1. Tryk på bilsymbolet  på bundbjælken og gå til **Indstillinger**.
 2. Gå til **Opladning** → **Minimum for batteriniveau**.
 3. Slå funktionen til.
 4. Juster minimumsbatteriniveauet til din foretrukne værdi.
- > Minimumsbatteriniveauet ændres, og værdien gemmes, indtil du ændrer den igen.

7.2.5. Plug & Charge

Plug & Charge er et godkendelses- og afregningssystem, som forenkler din opladningsoplevelse.

Plug & Charge muliggøres af ISO 15118, den internationale standard for opladning af elbiler. Når du bruger Plug & Charge, har du ikke brug for yderligere kort, apps eller manuelle godkendelsestrin. Du kan i stedet bare tilslutte ladekablet til din bil, hvilket automatisk genkender og godkender din bil, så opladningsprocessen kan gå i gang.

Antallet af ladestationer, som understøtter Plug & Charge, er begrænset, og det er muligvis ikke alle former for opladning, der understøttes. Hvis ladestationen ikke understøtter Plug & Charge, skal du gennemgå godkendelsesprocessen ved ladestanderen.

Der findes andre metoder til at hjælpe dig med at forenkle din opladningsproces. Ved at bruge visse parametre i bilen kan du tilslutte oplysningerne til forskellige apps og opladningsudbydere. Så kan du blive identificeret automatisk ved ladestationen uden behov for yderligere kort. Bilens display vil imidlertid ikke vise nogen information eller anvisninger for disse metoder.

7.2.5.1. Aktivering af Plug & Charge

Du kan aktivere Plug & Charge i opladningsvisningen. Det kan forenkle opladningsprocessen lige fra godkendelse til afregning.

Note

Plug & Charge vises i opladningsvisningen, men er muligvis ikke tilgængelig i dit land. Det skyldes, at udbydere af elektriske mobilitetstjenester^[1], opladestationer og anden infrastruktur skal understøtte Plug & Charge i dit land, før funktionen kan anvendes.

1. Tryk på bilsymbolet  på bundbjælken og gå til **Indstillinger**.
2. Gå til **Opladning** → **Avancerede indstillinger** → **Plug & Charge**.
3. Slå funktionen til.
4. Tryk på **Vis mere** for nemt at kopiere din bils unikke PCID^[2]-nummer. Følg anvisningerne for aktivering af Plug & Charge i Volvo Cars-appen.

Hvis du anvender en udbyder, som ikke er Volvos partner, kan fremgangsmåden og anvisningerne variere afhængigt af udbyderen af elektriske mobilitetstjenester.

5. Tilslut din bil til en offentlig ladestation.
- > Kontraktcertifikatet installeres gennem kablet, og godkendelse og betaling håndteres af bilen og ladestationen. Du kan se status i førerdisplayet og på ladeporten under installationen. Opladningssessionen starter, når godkendelsen er fuldført.

Note

Hvis der opstår fejl relateret til Plug & Charge, så prøv at tilslutte ladekablet igen. Hvis den fortsat ikke virker, kontrollerer du ladeindstillingerne for at se, om der er installeret en kontrakt i din bil. Hvis der er en kontrakt, skal du kontakte din udbyder af elektroniske mobilitetstjenester for at sikre, at der ikke er nogen problemer med kontrakten. Hvis der ikke er nogen kontrakt, følges aktiveringstrinene igen. Hvis problemet fortsat optræder, så prøv normal opladning. Gennemgå godkendelsesprocessen ved ladestanderen, og følg anvisningerne på ladestationens interface.

Hvis Plug & Charge ikke fungerer efter et besøg på værkstedet, kan det være fordi, at kontraktcertifikatet er blevet fjernet fra din bil. Følg aktiveringstrinene igen.



Håndtering af Plug & Charge-kontraktcertifikater



Note

Fjernelse af kontraktcertifikater

Når Plug & Charge-kontraktcertifikaterne er oprettet, gemmes de i bilen og på en ekstern server uden for bilen. Husk at slette begge certifikater, når du afslutter eller overdrager ejerskabet af bilen.

Dit kontraktcertifikat i bilen kan slettes fra midterdisplayet. Tryk på bilsymbolet  i den nederste bjælke, og gå til **Indstillinger** → **Opladning** → **Avancerede indstillinger** → **Plug & Charge** → **Opladningskonto**, og tryk derefter på skraldespandssymbolet .

For at slette dit kontraktcertifikat på den eksterne server skal du gå til Plug & Charge-indstillingerne i Volvo Cars-appen.^[3]

Fabriksnulstilling af din bil sletter ikke automatisk de installerede kontraktcertifikater. Du skal stadig slette kontraktcertifikatet via midterdisplayet.

Tilføjelse af et nyt kontraktcertifikat

For at tilføje et nyt kontraktcertifikat skal du sikre dig, at Plug & Charge er slået til, og følge aktiveringstrinnene igen. Det nyeste kontraktcertifikat vil altid blive installeret. Hvis du vil slette en konto permanent, skal du også annullere kontrakten med din udbyder af elektriske mobilitetstjenester.

^[1] En udbyder af elektriske mobilitetstjenester, også kaldet en e-MSP, er en virksomhed eller organisation, som tilbyder tjenester relateret til elektrisk mobilitet.

^[2] Provisioning certificate ID

^[3] Hvis du bruger en udbyder, der ikke er Volvos partner, skal du kontakte dem, da processen og instruktionerne kan variere.

7.3. Start og stop af opladning

Du kan oplade din bil med enten veksel^[1]- eller jævn^[2]-strøm. Hvordan du starter og stopper opladningsprocessen, afhænger af den form for opladning, du benytter.

Opladning med AC er den anbefalede opladningsmetode til hverdagsopladning, da dette bevarer batteriets stand over tid. Opladning med AC kan bruges, hvis du lader op via en ladestation, et hjemmeladepunkt eller et almindeligt strømudtag. Opladning med DC er muligt på visse ladestationer og lader din bil op hurtigere end opladning med vekselstrøm. Opladning med DC kan bruges, når du har brug for at lade batteriet hurtigt op

^[1] Vekselstrøm

^[2] Jævnstrøm

7.3.1. Start opladning med vekselstrøm

Vekselstrømsopladning kan udføres på bestemte ladestationer, fra et hjemmeladepunkt eller et almindeligt strømudtag. Det kabel, du skal bruge, afhænger af opladningsvalget.

Indholdet af denne manual afspejler den aktuelle status på udgivelsestidspunktet og er muligvis ikke fuldstændigt gyldigt på et senere tidspunkt. Yderligere oplysninger findes i den fuldstændige ansvarsfraskrivelse på første side.

For at starte opladning skal du sørge for:

- at bilen er i Park.
- at ladeindstillingerne er opsat i henhold til dine præferencer.

Hvis du anvender et almindeligt strømudtag, skal du også kontrollere, at det opfylder sikkerhedskravene for opladning.

 **Advarsel**

Tilslut ikke andet udstyr end ladekablet mellem ladekilden og bilens ladeport.^[1] Det kan forårsage driftsforstyrrelser, skader eller elektrisk stød.

1. Slut ladekablet til ladekilden. Visse ladestationer har et permanent fastgjort ladekabel, som du kan slutte til din bil.
2. Åbn ladedækslet ved at trykke let på den bageste del.



3. Fjern et eventuelt beskyttelsesdæksel fra ladestikket.

 **Vigtigt**

Placer stikkets ladedæksel, så det ikke rører ved bilen, for at undgå skader på bilen.

4. Slut kablet til ladeporten.
- > Når kablet er sat helt i, låses det fast. Opladningen begynder efter få sekunder.

Du kan se opladningsstatus i ladeporten og i førerdisplayet.

Anbefalet tiltag, hvis opladning ikke starter

Afbryd først kablet fra bilens ladeport, derefter fra ladekilden. Vent et øjeblik, før du tilslutter det igen. Kontakt et autoriseret Volvo-værksted, hvis problemet fortsætter.

^[1] Det omfatter forlængerledninger, stikdåsesplittere, stikdåseadaptore, eksterne timere, anordninger til beskyttelse mod overspænding og lignende udstyr.

7.3.2. Start opladning med jævnstrøm

Jævnstrømsopladning er tilgængeligt på visse ladestationer.

Jævnstrømsladestationer har permanent fastgjorte ladekabler, så du skal ikke bruge dit eget kabel.

Advarsel

- Offentlige ladestationer er i konstant brug og kan udsættes for mere slitage end en privat ladestation. Husk altid at kontrollere ladekabels stik for kraftig slitage eller snavs.
- Rør ikke ladekablets stik, og brug ikke værktøjer til at forsøge at fjerne snavs fra ladekablet. Det kan give elektrisk stød.
- Benyt ikke et ladekabel, der viser tegn på skader eller slid. Det kan give elektrisk stød. Prøv et andet kabel eller ladepunkt ved ladestationen.
- Sørg for, at ladekablets stik er sat helt ind i ladeporten. Et slidt stik kan forhindre sikker tilslutning til din bil.

For at starte opladning skal du sørge for:

- at bilen er i Park.
- at tjekke for eventuelle instruktioner på ladestationen, inden du begynder.

1. Åbn ladedækslet ved at trykke let på den bageste del.



2. Fjern eventuelle dæksler fra porten og kabelstikket.

3. Brug begge hænder til at trykke kabelstikket helt ind i ladeporten. Gør det til en vane at trykke ladekablet opad i et par sekunder, efter at du har sat det i, for at sikre forbindelse og låsning.

> Ladekablet låses automatisk fast efter et par sekunder.

4. Når du har kontrolleret, at kablet er låst fast, skal du følge instruktionerne på ladestationen for opladningsgodkendelse.

> Opladningen starter, når ladestationen har fuldført en isoleringstest. Det kan tage op til et minut.

Du kan se opladningsstatus i ladeporten og i førerdisplayet.

7.3.3. Standsning af AC-opladning

Du kan til enhver tid stoppe opladningsprocessen.

Vigtigt

Stop opladningssessionen, før du forsøger at afbryde kablet fra bilens ladeport. Hvis du undlader dette, kan du beskadige kablet eller systemet.

1. Stop opladningen via udløsningsknappen ved siden af ladestikdåsen.



> Opladningen er stoppet og ladekablet frakobles ladeporten.

2. Afbryd ladekablet fra bilen.

Note

Hvis ladekablet ikke frakobles inden for et kort tidsrum, låses det igen, og opladningen genoptages.

3. Sæt beskyttelsesdækslet på kabelstikket igen (hvis det forefindes).
4. Afhængigt af det anvendte kabel:
 - Afbryd ladekablet fra ladestanderen.
 - Fastgør ladekablet til standerens opbevaringsudtag igen.
5. Luk ladedækslet.

Tip

Du kan også stoppe opladningsprocessen fra ladestationen eller ved at trykke på knappen **Oplås kabel** på bilens midterdisplay.

7.3.4. Stop af jævnstrømsopladning

Du kan til enhver tid stoppe opladningsprocessen.

 **Vigtigt**

Stop opladningssessionen, før du forsøger at afbryde kablet fra bilens ladeport. Hvis du undlader dette, kan du beskadige kablet eller systemet.

1. Stop opladningen via udløsningsknappen ved siden af ladestikdåsen.



> Opladningen er stoppe og ladekablets håndtag frigives. Dette kan tage et par sekunder.

2. Afbryd ladekablet fra bilen.
3. Sæt beskyttelsesdækslet på kabelstikket igen (hvis det forefindes).
4. Fastgør ladeportens beskyttelsesdæksel igen, og luk ladedækslet.

 **Tip**

Du kan også stoppe opladningsprocessen fra ladestationen eller ved at trykke på knappen **Oplås kabel** på bilens midterdisplay.

7.3.5. Frigørelse af ladekablet

Hvis ladekablet ikke automatisk frigøres, efter du har standset opladning, er her nogle ting, du kan gøre.

Ladekablet frigøres normalt automatisk, når du har standset opladningen. Men hvis ladekablet efterlades i ladeporten et stykke tid efter endt opladning, låses ladekablet automatisk fast igen.^[1]

Sørg for at nøglen er inden for rækkevidde og at bilen er låst op.

- Stop opladning ved at trykke på udløsningsknappen ved siden af ladeporten eller ved at trykke på **Oplås kabel** i midterdisplayet.
- Hvis du oplader på en offentlig ladestation, skal du følge instruktionerne på ladestationens grænseflade for at stoppe opladningen.
- Vrid forsigtigt i ladekablet.
- Lås og lås bilen op.

- Lås bilen, og vent, indtil LED'en på bilens ladeport slukker. Det kan tage lidt tid. Lås derefter bilen op, og prøv at stoppe opladningen via udløserknappen eller via midterdisplayet igen.

Hvis ladekablet stadig ikke frigøres, skal du stoppe opladningen via ladestationen, ladepunktet eller husholdningsstikket på én af følgende måder:

- Opladning via en offentlig ladestation: Kontakt ladestationens kundeservice for at få hjælp til at stoppe opladningen.
- Opladning via et hjemmeladepunkt: Afbryd strømmen til dit hjemmeladepunkt på forsvarlig vis.
- Opladning via et husholdningsstik: Træk kablet ud af stikket.

Kontakt et autoriseret Volvo-værksted, hvis problemet fortsætter.

^[1] Gælder for vekselstrømsopladning.

7.3.5.1. Brug af håndtaget til nødudløsning af ladekablet

Hvis ladekablet ikke frigøres fra bilen, når du har stoppet opladningen, kan du bruge nødudløserhåndtaget. Brug aldrig nødudløserhåndtaget, når opladningen er i gang.

1. Åbn bagagerummet, og find dækslet bag nettet i venstre side.



2. Tag nettet ned. Nødudløserhåndtaget er forbundet med dækslet.



Advarsel

Før du bruger nødudløserhåndtaget, skal du tjekke på førerdisplayet eller ladeporten, at opladningsprocessen er stoppet. Nødudløserhåndtaget bør ikke anvendes, mens opladningen er i gang.

3. Tag fat i dækslet, og træk forsigtigt i nødudløserhåndtaget, indtil du kan mærke modstand.

> Ladekablet frigøres fra ladeporten.

 **Note**

Nødudløserhåndtaget trækkes automatisk tilbage, når den næste opladningscyklus startes.

4. Vent 5 sekunder, før du afbryder ladekablet fra bilen.

5. Sæt dækslet på plads igen, og luk bagagerummet.

Kontakt et autoriseret Volvo-værksted, hvis problemet fortsætter.

7.4. Ladetid og -statusser

Lær mere om ladetider, så du kan få en idé om, hvad du kan forvente i forskellige situationer, og hvad de forskellige ladestatusser betyder.

7.4.1. Ladetider

Den tid, det tager at lade din bil op, afhænger af ladetypen og flere faktorer. De nævnte ladetider er omtrentlige.

Enkelte eksempler på faktorer, der kan påvirke ladetiden:

- forkonditionering
- bilens klimaanlæg og andre aktive elektriske belastninger
- omgivende temperatur
- batteritemperatur
- ladeudstyr
- batteristørrelse
- batteriets og bilens tilstand
- infrastruktur
- opladningsindstillinger som for eksempel strømstyrkegrænse.

Opladning med vekselstrøm fra en husholdningsstikdåse ^[1]

Strømstyrke (A) ^[2]	Ladeeffekt (kW)	Ladetid (timer) ^[3]
10	2,2	76

Strømstyrke (A) ^[2]	Ladeeffekt (kW)	Ladetid (timer) ^[3]
16	3,6	39
32	7,2	17
48	11	11

Vekselstrømsopladning på en ladestation eller fra et ladepunkt i hjemmet

Strømstyrke (A) ^[2]	Ladeeffekt (kW)	Ladetid (timer) ^[3]
6	4	34
10	6,8	18
16	11	11

Hurtigopladning fra en jævnstrømsladestation

Note

De angivne ladetider er baseret på den nominelle effekt for kompatible højspændingsladestationer. Den faktiske ladeeffekt kan være begrænset ved brug af lavspændingsladestationer, f.eks. 400 V DC-ladestationer.

Standereffekt (kW) ^[4]	Ladetid (minutter) ^[5]
50	92
150	32
300	24
350	22

Note

Batteriet kan oplades hurtigst, når batteriniveaulet er lavt. Når batteriniveaulet har nået 30 %, falder den maksimale ladehastighed gradvist i takt med, at batteriniveaulet stiger.

Tip

Når du i Google Maps sætter din destination til en lynladestation, forkonditionerer bilen batteriet for en forbedret opladning ved ankomst.

Note

Hvis der mangler data, vil de blive opdateret på et senere tidspunkt.

^[1] Brug af 200-240 V-udtag.

^[2] Den maksimale ladestrøm kan variere fra region til region.

^[3] Fra 0-100 %

^[4] Maksimal effekt, som ladestanderen kan levere

[5] Gælder for 10-80 % ladningsgrad, hvis batteriets temperatur er omkring 35° C (95° F). Ladetiderne vil variere og er afhængige af faktorer som udetemperatur, ladeudstyr, batteritilstand og bilens tilstand.

7.4.1.1. Manuel aktivering af batteriforkonditionering

Inden du starter DC-hurtigoplading, kan du aktivere forkonditionering af batteriet i opladningsvisningen. Dette kan forbedre opladningsydeevnen og effektiviteten, især i koldt vejr.

Hvis man forkonditionerer batteriet inden DC-oplading, vil batteriet nå den optimale temperatur for maksimal opladningshastighed, hvilket giver en kortere ladetid.



Tip

Batteriforkonditionering aktiveres automatisk, når en ladestation til DC-hurtigoplading er angivet som destination i navigationsappen.

1. Tryk på bilsymbolet  på bundbjælken og gå til **Indstillinger**.
 2. Gå til **Opladning**.
 3. Tryk på **Precondition battery**.
 4. Tryk på **Start**.
- > Batteriet forkonditioneres i ca. 30 minutter og deaktiveres derefter automatisk. Den resterende tid og status for forkonditioneringen vises på midterdisplayet.

Tryk på **Stop preconditioning**, hvis du vil deaktivere forkonditioneringen manuelt.

7.4.2. Opladningsstatus

Bilens opladningsstatus vises med forskellige farver, både i ladeporten og i displayene.

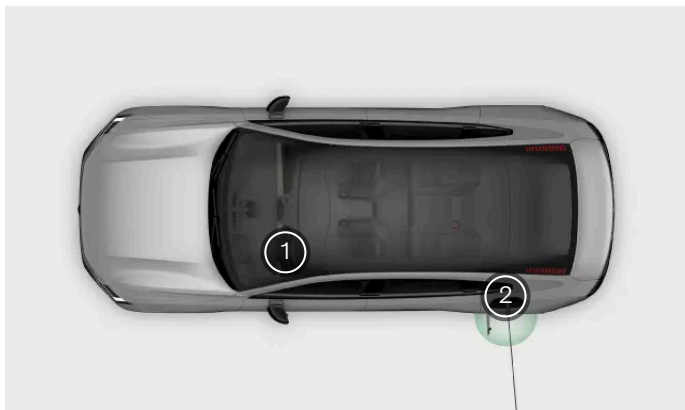









- ① Information om opladningsstatus i førerdisplayet
- ② Oplysninger om opladningsstatus i ladeporten

Lyset ved ladeporten angiver kun den aktuelle status for opladningscyklussen. Hvis du vil have mere omfattende information, kan du se det på førerdisplayet. Du kan også åbne opladningsvisningen i midterdisplayet for en endnu mere detaljeret beskrivelse.

7.4.2.1. Opladningsstatus i ladeporten

Du kan se bilens aktuelle opladningsstatus i ladeporten.

Farve	Farvenavn	Beskrivelse
	Hvid, udfyldt	Ladekablet er fastgjort og låst op.
	Hvid, pulserende	Ladekablet er tilsluttet, og opladningsprocessen eller ved at starte eller venter på at starte.
	Grøn, pulserende	Opladning er i gang.
	Blå, konstant	Opladning er planlagt.
	Hvid, hurtigt pulserende	Status kan ses, mens opladning stoppes.
	Grøn, konstant	Opladning er afsluttet.
	Rød, udfyldt	Opladningsfejl Tjek displayene for yderligere information. Sørg altid for, at ladekablet er korrekt tilsluttet bilens ladeport, og at strømkilden, såsom kablet eller ladestationen, fungerer korrekt. Hvis der angives en fejl, kan du prøve at koble kablet fra bilen, derefter tilslutte det igen og genstarte opladning for at se, om problemet blev løst. Kontakt et autoriseret Volvo-værksted, hvis problemet fortsætter.
	Rød, pulserende	Status kan ses, hvis du har forsøgt at frigøre ladekablet uden godkendelse. Lås bilen op, og prøv igen.

7.4.2.2. Opladningsstatus i førerdisplayet

Du kan se bilens aktuelle opladningsstatus på førerdisplayet.

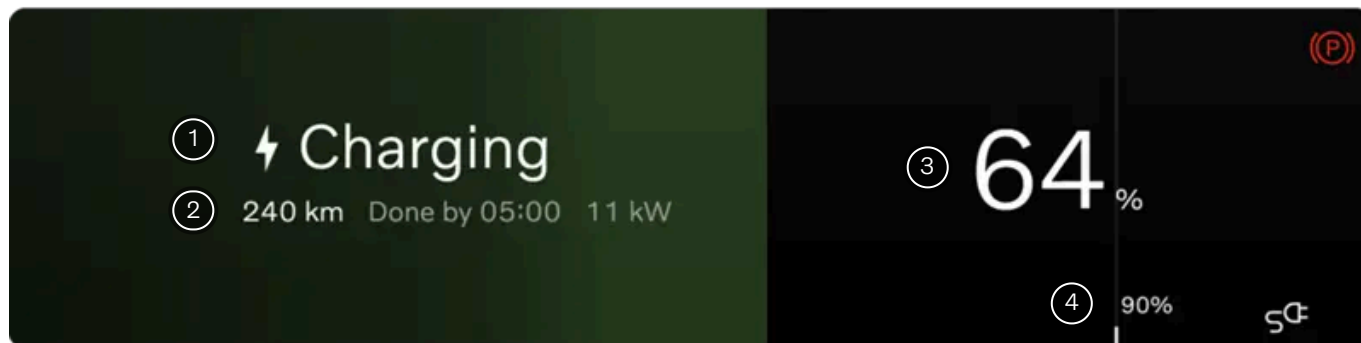



Tilgængelige oplysninger på førerdisplayet.

- 1 Oplysninger om opladningsstatus
- 2 Aktuel rækkevidde og ladeeffekt
- 3 Information om batteriniveau
- 4 Mål for batteriniveau

Førerdisplayet indeholder oplysninger om opladningsstatus som for eksempel statustekst, batteriniveau, aktuel rækkevidde, ladeeffekt, resterende ladetid og planlagt tidspunkt. Forskellige farver på statuslinjen kan også ses. Oplysningerne kan variere afhængigt af opladningsstatus.

Status	Farve	Farvenavn	Beskrivelse
Initialiserer		Sølv, pulserende	Kablet er tilsluttet, og bilen initialiserer forbindelsen.
Godkender		Sølv, pulserende	Kablet er tilsluttet, og betalingsmåden godkendes, når Plug & Charge er aktiveret.
Opladning		Grøn, pulserende	Bilen oplades. Hvis bilen oplades, mens en navigationsrute er aktiv, kan navigationssymbolet ses i displayet. Symbolet angiver det nødvendige batteriniveau for ruten.
Tilstrækkelig		Grøn, pulserende	Bilen oplades, og batteriniveauet er tilstrækkeligt til at nå den næste destination. Bilen fortsætter med at lade, indtil den når målet for batteriniveauet.
Udført		Grøn, konstant	Opladning er afsluttet.
Opladning til minimumsniveau		Grøn, pulserende	Bilen oplades til minimumsniveauet, mens en tidsplan er aktiv.
Planlagt		Blå, konstant	Kablet er tilsluttet, og din bil er planlagt til at lade op på et senere tidspunkt. Information om det planlagte tidspunkt kan ses på displayet.

Status	Farve	Farvenavn	Beskrivelse
Intelligent opladning		Grøn, pulserende	Kablet er sat i, og bilen er indstillet til intelligent opladning. Systemet er ansvarligt for at vælge, hvornår du skal oplade.
Venter		Sølv, helfarvet	Kablet er tilsluttet, men bilen oplades ikke. Det kan ske, fordi ladepunktet anvender sin egen tidsplan, eller hvis noget er overophedet.
Opladningsfejl		Rød, udfyldt	Kablet er tilsluttet, men der er en fejl i ladetilslutningen. Afhængigt af fejlen viser displayet forskellige meddelelser. Kontakt et autoriseret Volvo-værksted, hvis problemet fortsætter.

8. Kørsel

Din bil er designet til at blive kørt. Dette afsnit dækker de vigtigste betjeningslementer, der lader dig starte, stoppe, styre og skifte gear. Du kan også finde oplysninger om køreegenskaber og styring her.



Mange af din bils kørefunktioner kan tilpasses for en mere personliggjort oplevelse. Mens nogle funktioner har mere fokus på komfort, er andre strengt sikkerhedsrelaterede. Det er vigtigt at tjekke din kørestilling, have godt udsyn og hele tiden være opmærksom og fokuseret under kørslen.

8.1. En typisk kørecyklus

Denne beskrivelse giver en oversigt over din bils egenskaber og adfærd i de forskellige stadier af en typisk kørecyklus.

En kørecyklus starter, når du låser din bil op, og slutter, når din bil slukkes efter kørsel.

De forskellige situationer og scenarier, som beskrives her, har deres egne afsnit i denne vejledning med mere udførlig information.

Tilnærmelse og oplåsning

Din bil låses op på forskellig vis, afhængigt af hvilken type nøgle du bruger. Når din bil låses op, tændes den også.

Indstigning

Når du stiger ind i din bil, kan den automatisk vælge din profil, hvis du bruger en forbundet nøgle. Den tilpasser førerpladsen og anvender dine profilindstillinger for funktioner og bilens adfærd. Der er adgang til yderligere funktioner, når du sidder ned og er klar til at køre, såsom klima og komfort.

Start på køreturen

Den type nøgle, du bruger, påvirker, hvordan du starter bilen. Hvis du bruger et nøglekort eller en afladet nøgle, skal de lægges på kortlæseren, for at du kan begynde at køre. Hvis din bil registrerer en nøgle til betjening på afstand, skal du bare opbevare den inde i bilen.

For at begynde at køre skal du træde bremsepedalen ned og vælge et gear. Din bil kan gøre dig opmærksom på eventuelt åbne døre, ikke-spændte sikkerhedsseler eller andre forhold relateret til kørsel.

Tip

Der er information i denne vejledning, som kan være praktisk, afhængigt af hvilken type køretur du skal i gang med. Du kan eksempelvis finde information om bilens opbevaringsmuligheder, eller hvad du skal tænke på ved kørsel i vintervejr.

Parkering

Din bil vil automatisk aktivere parkeringsbremsen og gå i parkeringstilstand, når du forlader førersædet. Dette er en del af den gradvise slukning, når du gør klar til at forlade bilen. Hvis du vil blive siddende i bilen, når du har parkeret, og klima- og medie-funktionerne stadig skal være tilgængelige, kan du justere klimaindstillingerne, så de er aktive efter parkering.

Du kan også aktivere parkeringsbremsen manuelt ved at trykke på knappen P på højre ratarm.

Slukning, låsning og udstigning

Når du forlader bilen og låser den, slukker den gradvist. Det sker automatisk, og bilen skifter til en standby-tilstand.

Du kan også slukke din bil manuelt via midterdisplayet.

Tip

Hvis muligt, skal du oplade din bil, når forlader den i en længere periode.

8.2. Trips-app

Trips-appen er en kørselsdagbog, der automatisk logger alle ture, du foretager med din bil.

Når denne app er aktiveret, indsamler den automatisk din bils identifikationsnummer^[1], placering og andre kørselsrelaterede data, som f.eks. tid, afstand og batteriforbrug.

Note

Trips-appen beregner batteriforbruget ud fra det rene forbrug under en rejse. Hvis du ser en anden værdi i bilens triptæller, skyldes det, at triptælleren også tager højde for energiregenerering.

I Volvo Cars-appen kan du:

- Se, administrer og slette alle dine ture.
- Eksportere kørselsrapporten.
- Holde dig informeret, hvis en rejse ikke uploades på grund af et problem, f.eks. netværksproblemer.

Når Trips-appen er aktiveret, kan alle brugere, der har parret Volvo Cars-appen med bilen, se turene. Hvis Trips-appen deaktiveres, holder bilen op med at sende oplysninger om nye ture.

 **Note**

Deling af bilens placering

Du skal aktivere deling af bilens placering i displayet og i Volvo Cars-appen for at begynde at logge dine ture.

Grænser for opbevaring

Når en tur er logget, kan den gemmes i Trips-appen i op til 400 dage. Appen har kapacitet til at gemme cirka 500 ture. Når denne grænse nås, slettes ældre ture automatisk for at gøre plads til nye ture.

 **Note**

Hvis dagbogen ikke logger ture, kan der være flere grunde til det:

- Svag eller ingen netværksforbindelse.
- Appen modtager ikke GPS-koordinater.
- Placeringstilladelser er deaktiveret, så Trips-appen ikke kan få adgang til bilens placering.

^[1] VIN

8.3. Start af bilen

Start af bilen kræver, at en aktuelt anvendt nøgle er til stede, samt at bremsepedalen trædes ned, og at der vælges et køregear.



Dine primære interaktionspunkter til start af bilen er bremsepedalen og geararmen.

Din bil låses op på forskellig vis, afhængigt af hvilken type nøgle du bruger. Når din bil er låst op, tændes den gradvist. Mange funktioner, såsom klimaanlægget, vil være tilgængelige for dig, når du sætter dig ind i bilen.

For at starte bilen skal du træde bremsepedalen ned og vælge et køregear. Hvis du anvender et nøglekort eller en nøgle til fjernbetjening på afstand, skal du lægge det/den på kortlæseren.

Før du begynder at køre, skal du sikre dig, at:

- Alle døre er lukket.
- Alle passagerer sidder korrekt og har taget sikkerhedsselen korrekt på.
- Førersædet, ratpositionen og spejlene er justeret efter din kørestilling.
- Der er ikke forbundet nogen ladekabler.
- Førerområdet er fri for forhindringer, og pedalerne kan bevæges frit.

i Tip

Bilen kan advare dig om bestemte forhold, som du bør tage dig af, før du kører. Hvis noget forhindrer dig i at starte bilen, kan du finde råd på førerdisplayet.

i Note

Hvis din bil er udstyret med en alkoholås, skal du udføre og bestå en udåndingsprøve, før du kan starte bilen.

1. Hvis du anvender en nøgle til betjening på afstand, skal du sørge for at holde den på dig.

Indholdet af denne manual afspejler den aktuelle status på udgivelsestidspunktet og er muligvis ikke fuldstændigt gyldigt på et senere tidspunkt. Yderligere oplysninger findes i den fuldstændige ansvarsfraskrivelse på første side.

Hvis du anvender et nøglekort eller en afladet nøgle til fjernbetjening på afstand, skal du lægge det/den på kortlæseren.



Placeringen af nøglekortlæseren, som anvendes, hvis du starter bilen med et nøglekort eller en afladet nøgle til fjernbetjening på afstand.

2. Træd på bremsepedalen og hold den nede.
 3. Vælg D eller R ved hjælp af højre ratarm.
- > Det valgte gear vises på førerdisplayet. Klar-symbolet vises også for at fremhæve overgangen fra parkeret til et køregear.

READY

Note

Klar-symbolet forsvinder, når bilens hastighed overstiger skridttempo.

8.3.1. Opstartskontroller

Når du vælger et gear for at begynde at køre, udfører bilen en række selvafrøvnings- og vigtige systemer og funktioner. Denne korte test angives i førerdisplayet.

Opstartskontrollen angives ved hjælp af en række advarsels- og indikatorsymboler i førerdisplayet. Hvis nogen af advarsels- eller indikatorsymbolerne fortsætter med at lyse efter et par sekunder, er der en fejl eller et forhold, som du skal tage dig af, før du kører.

Hvis der angives en fejl:

- Læs al relateret information, der vises i førerdisplayet.
- Læs det relevante afsnit af vejledningen for yderligere oplysninger om advarsels- og indikatorsymboler.
- Afhjælp den angivne fejl, før du kører.
- Hvis du ikke selv kan løse problemet, er du velkommen til at kontakte et autoriseret Volvo-værksted.

Efter at opstartskontrollen er udført, fortsætter bilen med aktivt at overvåge mange af dens systemer og funktioner.

8.3.2. Alkolås

Alkolåsen er en sikkerhedsforanstaltning til at forhindre kørsel i alkoholpåvirket tilstand. Hvis din bil er udstyret med en alkolås, skal du udføre og bestå en udåndingsprøve, før du kan starte bilen.

Hvis du har tilsluttet en alkolås, integreres den med nogle af bilens systemer. Det betyder, at du kan få meddelelser fra alkolåsen direkte på førerdisplayet. Alkolåsen bør kalibreres i overensstemmelse med de lokale love og regler til den grænseværdi, som gælder for lovlig kørsel.

Oplysninger om en bestemt alkolås kan fås hos producenten af alkolåsen.



Advarsel

Alkolåsen er et hjælpemiddel og fritager ikke føreren for ansvar. Det er altid førerens ansvar at være ædru og føre bilen på sikker vis.

Brug af en alkolås

Alkolåsen aktiveres automatisk, så den er klar til brug, når bilen låses op. Følg anvisningerne, som følger med ved montering af alkolåsen, samt de meddelelser, som vises på førerdisplayet.

Når du har udført en kørecyklus, det vil sige at du har kørt og derefter er stoppet, kan din bil genstartes inden for 30 minutter uden at kræve en ny udåndingsprøve.



Tip

Nøjagtig måling

Undgå at spise eller drikke i ca. fem minutter inden udåndingsprøven.

Undgå overdreven vask af forruden, da alkohol i sprinklervæsken kan påvirke alkolåsen.

Nødomgåelse af alkolåsen

I tilfælde af en nødsituation, eller hvis alkolåsen ikke fungerer, er det muligt at omgå alkolåsen. Se instruktionerne, som fulgte med alkolåsen, eller kontakt producenten for information om, hvordan dette gøres.

8.4. Slukning af bilen

Bilen slukkes typisk automatisk, men du kan også slå den fra manuelt på midterdisplayet.

Din bil holder styr på visse handlinger efter parkering, såsom at passagererne tager deres sikkerhedsseler af og åbner dørene for at stige ud. Det gør bilen i stand til automatisk at slukke, efter at du har låst og forladt den. I visse situationer kan det dog ske, at du vil slukke den manuelt.

 **Note**

I visse situationer kan den automatiske slukning, inklusive låsning, blive afbrudt eller forhindret. Det kan ske, hvis en dør ikke er helt lukket, hvis en nøgle efterlades i bilen, eller hvis der registreres bevægelse i bilen.

Manuel slukning af bilen

1. Tryk på bilsymbolet  på bundbjælken og gå til **Indstillinger**.
2. Gå til **Indstillinger** → **Biltilstande** → **Strømindstillinger**.
 - > Menuen **Strømindstillinger** vises.
3. Vælg en af strømmulighederne.
 - > Bilens niveau sænkes til det valgte.

Hvis du slukker for bilen og bliver siddende i førersædet, kan du trykke på bremsepedalen for at starte bilen igen.

 **Note**

Efter slukningen er en række vigtige systemer stadig tilgængelige, såsom nøgleregistrering, alarm, internetforbindelse og batteriovervågning. Under normale forhold bruger de kun en lille mængde strøm.

8.5. Køreegenskaber

Lær mere om de funktioner, som påvirker køreegenskaberne og -dynamikken. Dette kan lade dig tilpasse kørselsoplevelsen.



Din bil har adskillige features, der kan påvirke din bils kørselsdynamikker og performance.

One Pedal Drive	Det gør dig i stand til både at bremse og accelerere kun ved at bruge speederen. Funktionen kan slås til eller fra og tilpasses i midterdisplayet.
Automatisk krybekørsel	Det gør dig i stand til at køre med meget lave hastigheder uden at holde speederen nede. Du kan aktivere eller deaktivere automatisk krybekørsel i indstillingerne.
Køretilstande	Du kan indstille bilen til daglig kørsel eller vælge en køretilstand, der passer til din kørselssituation. Afhængigt af hvilken køretilstand du vælger, kan visse køredynamikker blive påvirket, f.eks. styring, affjedring, bremsning og acceleration.
Styrefølelse	Når du justerer styrefølelsen, påvirkes rattets modstand og fasthed.
Affjedringsfølelse	Affjedringsfølelsen påvirker kørekvaliteten og kan tilpasses i midterdisplayet.
Elektronisk stabilitetskontrol^[1]	Din bil er udstyret med automatiske stabilitetskontrollsystemer, som kan hjælpe med at forhindre udskridning.



Udvendige lyde

Din bil afspiller en kunstig kørelyd, når du kører med lav hastighed. Det er for at gøre andre opmærksomme på din tilstedeværelse.

^[1] ESC

8.5.1. Køretilstande

Køretilstandene ændrer bilens køredynamik og hvilke indstillinger, der er tilgængelige.

Køretilstandene, der er tilgængelige i din bil, passer alle til forskellige scenarier og typer af kørsel. Afhængigt af hvilken køretilstand du vælger, kan visse køredynamikker blive påvirket, f.eks. styring, affjedring, bremsning og acceleration. Din bils anslåede rækkevidde påvirkes også. Hver køretilstand giver mulighed for forskellige justerbare indstillinger, relateret til både kørsel og klima.

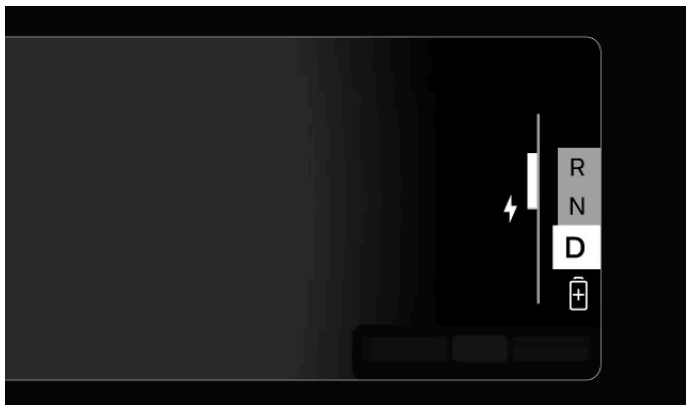

Din valgte køretilstand vises under det valgte gear på førerdisplayet^[1].

Du kan vælge mellem følgende køretilstande:

- Standard** Dette er standardindstillingen og anbefales til daglig brug.
- Rækkevidde** Denne tilstand begrænser klimafunktionen og køreegenskaberne for at maksimere rækkevidden.
- Performance** Når ydeevnen prioriteres, tillader din bil hurtigere acceleration og bedre manøvreegenskaber. Denne tilstand reducerer din forventede rækkevidde.
- Off-road** Offroad-tilstanden er velegnet, når du kører på veje med begrænset tilgængelighed eller i ujævn terræn. Du kan også bruge offroad-tilstand, når du kører på løst underlag som f.eks. dyb sne eller sand. Bilens affjedring hæves, så den får en højere fri højde over jorden. Offroad-tilstand aktiverer også Hill Descent Control, så bilen kan bremse på en mere kontrolleret og aktiv måde ved kørsel ned ad bakke.

Note

Standardkøretilstand

Hvis bilen er i rækkevidde-tilstand, når du slukker den, vælges rækkevidde-tilstand, næste gang du starter bilen. Hvis du bruger en anden tilstand, vælges standardtilstanden som standard.

Off-road-begrænsninger

Offroad-tilstand har begrænsninger og er kun tilgængelig under visse kørehastigheder. Hill descent control er tilgængelig, indtil du når 40 km/t (25 mph). Hvis du kører med højere hastigheder, bliver offroad-tilstand automatisk deaktiveret. Hvis dette sker under kørsel på en stejl nedkørsel, vil den automatiske bremsevirkning fra Hill Descent Control gradvist aftage.

Kørsel med hævet affjedring er kun til rådighed ved hastigheder under 25 km/t (15 mph). Hvis du overskrider denne hastighed, vender din bils affjedring automatisk tilbage til sin tidligere højde.

Når Pilot Assist er aktiveret, kan offroad-tilstanden ikke vælges.

Offroad-tilstanden er ikke beregnet til brug på offentlig vej.

^[1] Standardtilstanden vises ikke på førerdisplayet

8.5.1.1. Valg af køretilstand

Indholdet af denne manual afspejler den aktuelle status på udgivelsestidspunktet og er muligvis ikke fuldstændigt gyldigt på et senere tidspunkt. Yderligere oplysninger findes i den fuldstændige ansvarsfraskrivelse på første side.

Du kan vælge en køretilstand i indstillingerne.

Din bil er udstyret med flere køretilstande, der passer til forskellige kørselsforhold og situationer. Valg af køretilstand justerer bilens køreegenskaber og dynamik, hvilket kan deaktivere visse indstillinger. Du kan vælge en køretilstand i indstillingerne.

1. Tryk på bilsymbolet  på bundbjælken og gå til **Indstillinger**.
 2. Gå til **Kørsel** → **Kørseldynamik** → **Kørselsfunktioner**.
 3. Vælg en køretilstand.
- > Bilens køreegenskaber og dynamik justeres, afhængigt af den valgte køretilstand.

 **Note**

Standardkøretilstand

Hvis bilen er i rækkevidde-tilstand, når du slukker den, vælges rækkevidde-tilstand, næste gang du starter bilen. Hvis du bruger en anden tilstand, vælges standardtilstanden som standard.

8.5.2. One Pedal Drive

Du kan styre både opbremsning og acceleration med speederen, når One Pedal Drive er slået til.



Bremseegenskaberne ændrer sig gennem brugen af speederen. Når du træder på speederen, accelererer bilen som normalt, men når du slipper pedalen, aktiveres bremsning. Jo mere du letter trykket på pedalen, jo mere bremsevirkning får du. Ved at slippe speederen helt vil bilen til sidst standse helt.

Indholdet af denne manual afspejler den aktuelle status på udgivelsestidspunktet og er muligvis ikke fuldstændigt gyldigt på et senere tidspunkt. Yderligere oplysninger findes i den fuldstændige ansvarsfraskrivelse på første side.

Du kan slå One Pedal Drive til eller fra i indstillingerne. Du kan også vælge **Automatisk**-indstillingen, som aktiverer One Pedal Drive, men kun tillader dig at bremse ved at slippe speederen, når du er tæt på et køretøj foran dig.

Regenerativ bremsning prioriteres af One Pedal Drive. Skivebremserne kan dog blive aktiveret, hvis bremsebehandlingen kræver det.

Brug af Auto-indstilling for One Pedal Drive

Når **Automatisk**-indstillingen er valgt, kan du kun bremse ved hjælp af One Pedal Drive, når der er registreret et køretøj foran dig. Det betyder, at hvis vejen forude er fri, bremser bilen ikke, når speederen slippes. Det kan gøre det mere behageligt at køre i let trafik i længere tid, da du ikke behøver at påføre konstant tryk på speederen. Dog betyder det også, at du skal være klar til at bruge bremsepedalen i situationer, hvor du er nødt til at bremse uden et køretøj lige foran dig. Disse situationer kan omfatte, men er ikke begrænset til, at stoppe ved et stopskilt, et trafiklys eller et kryds eller ved kørsel i rundkørsler.

Vigtigt

Radar- og kameraregistreringsforhold

Når **Automatisk** er valgt, bruger One Pedal Drive bilens kamera- og radarenheder, som har nogle generelle begrænsninger. Registreringssystemet kan ikke klare alle kørsels-, trafik-, vejr-, og vejforhold. Læs de separate afsnit i instruktionsbogen om registreringstyper, hvordan de fungerer, og deres begrænsninger, for at få en bedre forståelse for, hvordan ydeevnen for **Automatisk**-indstillingen kan blive påvirket.

Husk bremsepedalen

Der er en grænse for, hvor meget bremsekraft der kan opnås ved at slippe speederen ved brug af One Pedal Drive. For at opnå hård opbremsning er du nødt til at bruge bremsepedalen.

Du kan kun bruge One Pedal Drive, når du har valgt et køregeare, D eller R. Når N er valgt, vil der ikke blive anvendt nogen bremsekraft, når du letter trykket på speederen, selvom One Pedal Drive er aktiveret i indstillingerne.

Glatte vejforhold

Brug af One pedal drive anbefales ikke ved glatføre.

Off-road

One Pedal Drive er ikke tilgængelig, når off-road-funktionen er aktiveret.

8.5.2.1. Justering af One Pedal Drive

Du kan justere, hvor meget bremsekraft One Pedal Drive påfører, når du slipper speederen.

De tilgængelige indstillinger er:

Automatisk	Når du slipper speederen, påføres bremsekraften kun, hvis du er tæt på et køretøj foran dig.
High	Når du letter trykket på speederen, vil bilen bremse, indtil den standser helt.
Low	Når du letter trykket på speederen, anvender bilen mindre bremsekraft end i den høje indstilling.
Slået fra	Bremserne aktiveres ikke, når speederen slippes.



Tip

Hurtig adgang

En knap til at justere One Pedal Drive er også tilgængelig i hurtigbetjeningselementerne på midterdisplayet under kørslen. På den måde kan du hurtigt justere One Pedal Drive uden at skulle åbne indstillingerne.

Automatisk krybekørsel

Ved at slå One Pedal Drive fra aktiverer du også automatisk krybekørsel. Det betyder, at din bil kan bevæge sig langsomt, uden at du bruger speederen.

Når automatisk krybekørsel er aktiv, kan du midlertidigt sætte den på pause ved at træde hårdt ned på bremsepedalen, indtil din bil stopper. Dette aktiverer holdefunktionen. Hvis du vil starte krybekørsel igen, skal du blot trykke på speederen.



Advarsel

Der er en grænse for, hvor meget bremsekraft der kan opnås ved at slippe speederen ved brug af One Pedal Drive. For at opnå hård opbremsning er du nødt til at bruge bremsepedalen.

1. Tryk på bilsymbolet  på bundbjælken og gå til **Indstillinger**.
2. Gå til **Kørsel** → **Kørselsdynamik** → **One Pedal Drive**.
3. Vælg en One Pedal Drive-indstilling.

8.5.3. Stabilitetskontrol

Din bil er udstyret med stabilitetskontrolsystemer, som kan hjælpe med at forhindre udskridning.

Elektronisk stabilitetskontrol

Elektronisk stabilitetskontrol^[1] består af flere delfunktioner, der kan aktivere din bils bremses automatisk for at forhindre udskridning, når bilen registrerer et tab af traktion eller styrekontrol. For at gøre dette aktiverer ESC bremserne på hvert hjul individuelt. Når dette indgreb udføres, blinker ESC-symbolet på førerdisplayet.



Bilens stabilitetskontrol omfatter flere andre funktioner såsom:

- | | |
|--|---|
| Blokeringsfrie bremses ^[2] | Bilens blokeringsfrie bremses forhindrer, at bremserne blokerer under hård opbremsning. Det forbedrer bremseevnen og manøvreedygtigheden og hjælper med at stabilisere bilen. |
| Anhængerstabilisering | Denne funktion er en del af ESC og kan gribe ind, hvis der registreres slingren, når du kører med en anhænger. |

Traktionskontrol^[3]

TCS er en sikkerhedsfunktion, der er beregnet til at spore, når hjulene mister traktion eller skrider ud. Funktionen vil dernæst assistere hjulene med at genskabe traktion ved at anvende bremseforanstaltninger.

Stabilitetskontrol ved regenerering

Hjælper med at forhindre blokering af hjulene, når der anvendes regenerativ bremsning.

[1] ESC

[2] ABS

[3] TCS

8.5.4. Affjedring

Din bil er udstyret med en affjedring udviklet til at give en behagelig køreoplevelse.

Affjedringen i din bil påvirker komforten og håndteringen af din kørsel. Visse affjedringsegenskaber kan tilpasses i midterdisplayet, mens andre er automatiske.

Affjedringsfølelse

Du kan ændre, hvor stiv eller blød din vejkontakt er, ved at tilpasse affjedringsfølelsen i indstillingerne. Forskellige affjedringsindstillinger passer til forskellige køresituationer.

! Vigtigt

Affjedringen kan kun justeres via midterdisplayet. Det fysiske affjedringssystem bør altid kun håndteres af en uddannet tekniker.

i Note

Hastighedsafhængig affjedringsfølelse

Din bil tilpasser automatisk affjedringens fasthed afhængigt af din hastighed. Det sker separat fra den justerbare affjedringsfølelsesindstilling og gør dig i stand til at opretholde gode køreegenskaber ved kørsel med forskellige hastigheder.

Affjedringshøjde

Du kan hæve bilens affjedring for at øge dens frie højde over jorden ved at aktivere funktionen til Off-road. Det gøres i indstillingerne i midterdisplayet.

i Note

Hastighedsafhængig højde

Din bil tilpasser automatisk kørehøjden afhængigt af din hastighed. Det sker separat fra indstillingen for Off-road og gør dig i stand til at opretholde et godt vejgreb under kørslen.

 **Advarsel**

Støddæmperne er tryksat med gas. Støddæmperne må ikke opvarmes eller åbnes.

8.5.4.1. Tilpasning af affjedringsfølelsen

Du kan ændre affjedringsfølelsen i indstillingerne.

Affjedringen påvirker både komforten og køreegenskaberne. Ved at ændre affjedringsfølelsen påvirker du sammentryknings- og tilbagespringsegenskaberne for din bils affjedring.

 **Vigtigt**

Affjedringen kan kun justeres via midterdisplayet. Det fysiske affjedringssystem bør altid kun håndteres af en uddannet tekniker.

1. Tryk på bilsymbolet  på bundbjælken og gå til **Indstillinger**.
2. Gå til **Kørsel** → **Kørselsdynamik** → **Affjedringsfasthed**.
3. Vælg en indstilling for affjedringsfølelsen.

8.6. Rækkevidde

Din bils forventede rækkevidde vises på førerdisplayet og afhænger af flere faktorer.

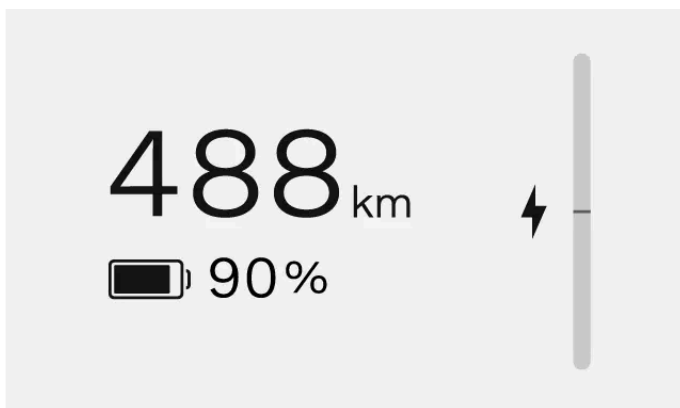

Din rækkevidde afhænger primært af bilens batteriniveau og din kørestil, men eksterne forhold kan også være en faktor. Batteriniveauet og den forventede rækkevidde vises på førerdisplayet. Den forventede rækkevidde beregnes på baggrund af din køre-

stil, både den aktuelle og den historiske.

Faktorer, der påvirker din bils rækkevidde

Hvordan du kører, hvilke indstillinger eller funktioner, du har aktiveret, samt vejr- og trafikforhold kan alt sammen påvirke din bils rækkevidde på forskellige måder.

Hastighed	Kørsel med højere hastigheder aflader batteriet mere.
Bykørsel og trafikforhold	Hvis du varierer hastigheden gennem hyppig acceleration og opbremsning, øges dit batteriforbrug sammenlignet med, hvis du holder en konstant hastighed.
Eco-kørsel	Hold styr på din kørsel med hjælp fra rækkeviddeassistenten for at køre så økonomisk som muligt.
Udetemperatur	Udetemperaturen kan påvirke dit batteriforbrug og rækkevidden.
Batteritemperatur	Et koldt batteri er mindre effektivt og kræver mere energi at varme op.
forkonditionering	Ved at forkonditionere din bil kan du reducere den energi, som bruges til at varme bilen og batteriet op. Det kan gøres i klimaindstillingerne.
Klimaindstillinger	Dit batteriforbrug påvirkes af, hvilke klimafunktioner der er aktiveret, og i hvilken grad.
Dæk og dæktryk	Dæktilstand og dæktryk kan påvirke din rækkevidde.
Vejbeskaffenhed og Topography	Vejens tilstand samt eventuelle hældninger kan påvirke din bils batteriforbrug.
Bugsering	Bugsering af en anhænger kræver mere strøm fra din bil og vil derfor påvirke batteriforbruget negativt. Det står i forhold til den type anhænger, der anvendes.

Hvis du vil vide mere om din bils rækkevidde, og hvordan du kan påvirke den, kan du tjekke appen til rækkevidde og køretur, som der er adgang til i appbiblioteket .

Rækkevidde ved kolde temperaturer

Din bils batteri kan blive påvirket negativt af kolde temperaturer. Når bilen har et koldt batteri, vises der et snefnug  ved siden af batteriprocenten. Dette angiver, at batteriets ladekapacitet, ydeevne og rækkevidde er reduceret sammenlignet med normale forhold. Du kan undgå dette ved altid at oplade din bil, når den holder parkeret, hvilket kan være særligt nyttigt, når du parkerer i et koldt klima.

Når batteriet varmes op, eksempelvis under forkonditionering af bilen eller under kørsel, forsvinder snefnugget fra førerdisplayet.

Nulstilling til fabriksindstilling og værdi for rækkevidde

Efter en nulstilling til fabriksindstilling, eller når bilen leveres fra fabrikken, er den anslåede rækkevidde baseret på en certificeret værdi. Når du har kørt lidt i bilen, baseres den anslåede rækkevidde i stedet på dine historiske kørselsmønstre.

8.6.1. Rækkevidde og køretur

Appen til rækkevidde og køretur kan give en oversigt over din rækkevidde og dit energiforbrug. Det kan hjælpe dig med at opretholde økonomisk kørsel.

Du kan få adgang til oplysninger om dit energiforbrug i appen til rækkevidde og køretur, som findes i appbiblioteket .

Ved at åbne de forskellige faner, **Rækkeviddeassistent** og **Turoplysninger**, kan du få adgang til forskellige aspekter af dit energiforbrug og din rækkevidde.

Rækkeviddeassistent



Du kan få vist din aktuelle rækkevidde og dit aktuelle energiforbrug på fanen **Rækkeviddeassistent**. Alt efter situationen vises dit forbrug forskelligt. Når du er i bevægelse, er det baseret på afstand, og når du holder stille, er det baseret på tid. Værdien afspejler altid dit aktuelle forbrug og stiger derfor under eksempelvis hurtig acceleration eller kørsel opad.

Din hastighed, dine klimaindstillinger og din kørestil påvirker alle, hvor stor en rækkevidde du får. Det kan derfor være en god ide at holde styr på dit energiforbrug med udgangspunkt i disse tre faktorer, hvis du vil opretholde økonomisk kørsel.

Hastighed	Din gennemsnitshastighed i det sidste minut.
Kørestil	Din accelerations- og bremsemåde i de sidste par minutter.
Klimaregulering	Det forventede gennemsnitlige energiforbrug fra dine aktuelle klimaindstillinger.

Den anslåede rækkevidde beregnes ud fra din kørestil og de aktuelle kørselsforhold. Ud over dette vises de beregnede værdier for maksimums- og minimumsrækkevidde ved siden af den anslåede rækkeviddeværdi. De angiver din mulige rækkevidde, baseret på højt og lavt forbrug.

Maksimumsrækkevidde	Beregningen er baseret på typisk bykørsel, hvor klimaanlægget er slået fra.
Minimumsrækkevidde	Beregningen er baseret på kørsel med høj hastighed, hvor klimaanlægget er slået til.

Rækkeviddeoptimering

Du kan aktivere rækkeviddeoptimeringen under fanen **Rækkeviddeassistent**. Rækkeviddeoptimeringen opsætter bilen som hjælp til dig med at maksimere rækkevidden ved at sænke energiforbruget. Når den er slået til, aktiveres Eco-klimaindstillingen, og effektleveringen justeres, så rækkevidde prioriteres højere end effekt.

Turinformation



Turoplysninger viser en oversigt over dit seneste og nuværende energiforbrug over afstand. Det er også her, du kan nulstille din triptæller.

Du kan se og overvåge dine turoplysninger på forskellige måder:

Siden sidste nulstilling	Denne afstand kan kun nulstilles manuelt. Du kan bruge den til at definere, hvad en køretur er. Du skal blot huske at nulstille den i starten af den tur, du vil holde styr på, og slå den kørte afstand op, når den er slut.
Siden sidste opladning	Denne afstand nulstilles automatisk, når du lader bilen op.
Aktuel tur	Denne afstand nulstilles automatisk og afspejler, hvor langt du har kørt på din aktuelle køretur.

Du kan åbne en mere detaljeret visning ved at trykke på hver enkelt af de forskellige turindstillinger.

8.6.1.1. Nulstilling af triptælleren

Indholdet af denne manual afspejler den aktuelle status på udgivelsestidspunktet og er muligvis ikke fuldstændigt gyldigt på et senere tidspunkt. Yderligere oplysninger findes i den fuldstændige ansvarsfraskrivelse på første side.

Du kan nulstille bilens triptæller. Det gør du i appen til rækkevidde og køretur.

Triptælleren kan vise dig oplysninger om din aktuelle køretur, siden din sidste opladning eller siden din sidste nulstilling.

1. Tryk på symbolet for appbiblioteket  i den nederste linje, og åbn appen **Rækkevidde og tur**.
2. Gå til **Turoplysninger** → **Siden sidste nulstilling** → **Nulstil**.
3. Nulstil triptælleren.

8.7. Styring

Sæt dig ind i din bils styringsrelaterede funktioner.



Din bil er designet til at give en hurtigtreagerende og intuitiv styreoplevelse. Sørg for at tilpasse din kørestilling og vælg din foretrukne styrefølelse inden kørslen.

Tip

Styring og førerstøtteindgreb

Flere af bilens førerstøttefunktioner kan påvirke styringen. Læs afsnittene i vejledningen om disse funktioner for at få en bedre forståelse for, hvordan de kan gribe ind og påvirke din styreoplevelse.

Hastighedsafhængig styringsreaktion

Indholdet af denne manual afspejler den aktuelle status på udgivelsestidspunktet og er muligvis ikke fuldstændigt gyldigt på et senere tidspunkt. Yderligere oplysninger findes i den fuldstændige ansvarsfraskrivelse på første side.

Styringsmodstanden og -fastheden ændres i henhold til bilens hastighed. Ved lave hastigheder er styringsmodstanden lav for at opnå præcis manøvrering. Ved høje hastigheder tilpasses styringen, så den bliver mere fast.

Styrefølelse

Du kan tilpasse styrefølelsen via indstillingerne i midterdisplayet. Styrefølelsen påvirker, hvor fast rattet føles ved drejning.

Fejl relateret til styretøjet

Hvis du bemærker, at rattet er unormalt stramt, eller hvis funktioner relateret til styretøjet^[1] ikke er tilgængelige eller ikke fungerer korrekt, kan det skyldes en fejl relateret til styretøjet.

Hvis bilen bemærker en fejl relateret til styretøjet, informerer den dig via en meddelelse på et eller begge displays. Sørg for at læse og følge anvisningerne i meddelelsen.

Anvisningerne i meddelelsen afhænger af typen af registreret fejl, og hvor alvorlig den er. Hastestatusen er afgørende for, hvor hurtigt du skal reagere, og kan kommunikeres via meddelelsen og ved hjælp af symboler.



Styringshjælp midlertidigt reduceret

Vær forsigtig. Følg anvisningerne i meddelelsen.^[2]



Styringsfejl

Vær forsigtig. Følg anvisningerne i meddelelsen.^[2]



Styringsfejl

Hurtig handling er påkrævet. Følg anvisningerne i meddelelsen hurtigt og med forsigtighed. Bestil service så hurtigt som muligt.



Stop på sikker vis

Hurtig handling er påkrævet. Stands bilen på sikker vis, og ring efter hjælp.

Vigtigt

Styringsrelaterede førerstøttefunktioner er ikke tilgængelige, hvis der registreres en fejl.

^[1] Eksempelvis vognbaneassistance eller Pilot Assist

^[2] Kontakt et autoriseret Volvo-værksted, hvis problemet fortsætter.

8.7.1. Rat

Gør dig bekendt med rattet og nogle af dets betjeningslementer og funktioner.

Du kan bruge rattet til mere end blot at styre bilen.



Elopvarmet rat

Der er indbygget varme i rattet. Funktionen kan slås til manuelt eller indstilles til automatisk aktivering.

Justering af ratpositionen

Rattet kan justeres elektronisk, så det passer til din kørestilling. Det gør du i midterdisplayet.

Touchknapper på rattet

Der er touchknapper på rattet, som kan styre bestemte indstillinger og tilpasninger.

Horn

Knappen til hornet sidder i midten af rattet og angives med hornsymbolet .

8.7.1.1. Betjeningselementer på rattet

Der er en række knapper og betjeningsflader på rattet. De styrer bestemte funktioner som hornet samt visse indstillinger og justeringer, og hvad der vises på førerdisplayet.



- Horn
- Touchfølsomme knapper
- Venstre arm
- Højre arm

Touchfølsomme knapper



- Ⓢ Øg indstillet hastighed
- Reducer indstillet hastighed
- Ⓢ Skift styreassistent

- ☰ Skift mellem visninger i førerdisplayet
- 🗨 Stemmestyring
- 🔊 Forøg lydstyrke eller bekræft
- 🔇 Reducer lydstyrke eller afvis
- ⏪ Medier: Forrige eller spol tilbage
- ⏩ Medier: Næste eller spol fremad
- 🕒 Disse knapper er i øjeblikket ikke i brug^[1].
- 🕒 Disse knapper er p.t. ikke i brug^[1].

Knappernes funktioner ændres afhængigt af sammenhængen, og de styrer typisk det, der vises i displayene på det pågældende tidspunkt.

Interaktion med de touchfølsomme knapper

Knapperne på højre side af rattet styrer ofte det, du ser på højre side af førerdisplayet. Knapperne på venstre side styrer ofte det, du ser på venstre side. Førerdisplayet viser typisk, hvilken funktion hver enkelt knap svarer til.

Du kan finde den zone med touchknapper, du leder efter, ved at bevæge fingeren hen over knapperne. Displayet reagerer og viser knappens tilskrevne funktion. Når den funktion, du vil udløse, vises, skal du trykke på knappen.

^[1] Knapper til en potentiel fremtidig funktion.

8.7.1.2. Justering af ratpositionen

Du kan justere ratpositionen, så den passer til din kørestilling. Den ratposition, du vælger, gemmes i din brugerprofil.

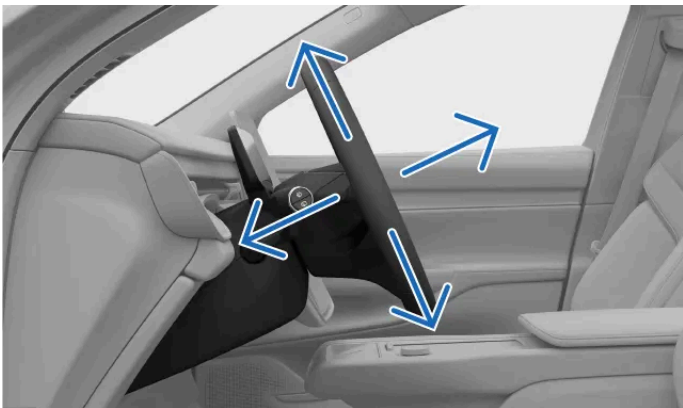

Det er vigtigt for din kørestilling at justere ratpositionen, så du opnår større komfort og bedre kontrol over bilen.

Du kan åbne ratjusteringsvisningen via midterdisplayet. Den fører dig gennem de tilgængelige indstillinger for at flytte rattet til din foretrukne position.



Tip

Hurtig adgang

Du kan åbne tilpasningsvisningen ved hjælp af sædejusteringsgrebet på siden af dit sæde. Her kan du foretage flere justeringer relateret til din kørestilling. Du kan også få adgang til visse førerjusteringer i hurtigbetjeningsvisningen på midterdisplayet. Dette giver dig mulighed for at foretage justeringer via skærmen, men uden at gå ind i indstillingerne.



Advarsel

Sørg for at justere ratpositionen, når bilen holder parkeret, da det ikke bør gøres, mens man kører.



Vigtigt

Hold pladsen omkring førerdisplayet fri

Undlad at hænge eller lægge genstande på ratstammen foran eller bagved førerdisplayet. Du risikerer at beskadige førerdisplayet, hvis en genstand er placeret der, når rattets position ændres.

1. Tryk på bilsymbolet  på bundbjælken og gå til **Indstillinger**.
 2. Gå til **Indstillinger** → **Rat** → **Juster rat**.
- > Visningen til justering af rattet vises.
3. Juster ratpositionen ved hjælp af ratknapperne.



Vigtigt

Når du er færdig med at justere ratpositionen, som du vil have den, er det vigtigt at kontrollere, at andre dele af bilen er justeret korrekt. Din kørestilling er vigtig og påvirkes af mere end dine ratjusteringer, for eksempel positionen af sædet og spejlene.

8.7.2. Tilpasning af styrefølelsen

Du kan tilpasse ratmodstanden og kørefølelse via indstillingerne.

Du kan vælge mellem en række foruddefinerede indstillinger til at regulere styrefølelsen. Disse valgmuligheder vælges i midterdisplayet.

Note

Bilen har hastighedsafhængig ratmodstand udover den manuelt justerede styrefølelse. Det betyder, at din bil automatisk tilpasser ratmodstanden i henhold til din kørehastighed, så du får bedre kontrol og stabilitet.

1. Tryk på bilsymbolet  på bundbjælken og gå til **Indstillinger**.
2. Gå til **Kørsel** → **Kørselsdynamik** → **Styrefasthed**.
3. Vælg en indstilling for styrefølelsen.

8.8. Bremseser

Din bil har flere typer bremsefunktioner, både manuelle og automatiske.



Din bil har adskillige funktioner og egenskaber, når det kommer til bremsning.

Driftsbremse	Din primære metode til at bremse manuelt. Når du træder på bremsepedalen, aktiveres enten regenerativ bremsning eller friktionsbremserne, afhængigt af kørselsforholdene.
One Pedal Drive	Når One Pedal Drive er aktiv, styrer du både bremsning og acceleration med speederen.
Regenerativ opbremsning	Bilens fart nedsættes ved hjælp af bilens bevægelse for at oplade batteriet. ^[1]
Friktionsbremser	Sænker bilens hastighed ved at aktivere skivebremserne.
Parkeringsbremse	Holder bilen fast, når den holder parkeret.
Automatisk fastholdelse	Aktiverer automatisk bremsen for at fastholde bilen, når den bringes til standsning.
Automatisk opbremsning	Dette er et generelt udtryk for bilens bremseindgreb. Der er flere forskellige førerstøtte- og sikkerhedssystemer, som kan gribe ind og udføre bremsemanøvrer af sikkerhedsmæssige årsager eller for større komfort.
Opbremsning efter kollision	Automatisk opbremsning efter alvorlige kollisioner for at undgå yderligere farer.

Indholdet af denne manual afspejler den aktuelle status på udgivelsestidspunktet og er muligvis ikke fuldstændigt gyldigt på et senere tidspunkt. Yderligere oplysninger findes i den fuldstændige ansvarsfraskrivelse på første side.

 **Vigtigt**

Indikatorer for bremseslid

Din bil er udstyret med bremseslidindikatorer, som er metalstrimler, der er fastgjort til bremsen. Indikatorerne laver en lyd, når bremseklodsen slides ned.

Hvis du hører støj fra bremsene, skal du kontakte et autoriseret Volvo-værksted for at få bremseklodserne eftersat og om nødvendigt udskiftet. Kørsel med slidte bremseklodser kan gå ud over sikkerheden og beskadige bremsekiverne.

 **Note**

Bremselygter

Din bils stoplygter tænder automatisk under bremsemanøvrer. Lygterne reagerer på manuel bremsning med bremsepedalen og One Pedal Drive samt automatisk bremsning fra et førerstøttesystem.

Nødbremselys

Under manøvrer med hård opbremsning, eller hvis ABS-systemet er aktiveret, kan din bils nødbremselys blive aktiveret. Det får stoplygterne til at blinke for at advare køretøjer bag dig. Din bils havariblink kan også blive aktiveret i disse situationer, men først når bilens hastighed er sænket til under 10 km/t.

^[1] Konverterer kinetisk energi til elektricitet

^[2] ESC

^[3] ABS

8.8.1. Driftsbremse

Driftsbremsen aktiverer forskellige typer bremsemekanismer afhængigt af situationen.



Driftsbremsen aktiverer enten regenerativ bremsning eller friktionsbremserne, afhængigt af hvor hårdt du træder pedalen ned. Let bremsning aktiverer regenerativ bremsning, hvorimod hård bremsning aktiverer friktionsbremserne.

Elektronisk styret opbremsning^[1]

Driftsbremsen styres elektronisk. Da bremsekraften overføres elektronisk i stedet for fysisk, overføres der ingen naturlige reaktionskræfter fra bremserne til pedalen.

Blokeringsfrie bremser^[2]

Bilens blokeringsfrie bremser forhindrer, at bremserne blokerer under hård opbremsning. Det forbedrer bremseevnen og manøvrerdygtigheden og hjælper med at stabilisere bilen.

Note

P-knap

Hvis du trykker på P-knappen og holder den inde ved høj hastighed, decelereres bilen jævnt. Dette er et backup-alternativ til normal opbremsning. Brug kun P-knappen på denne måde, hvis du ikke kan bremse ved hjælp af bremsepedalen.

Opstartskontroller

Bilens opstartskontrol omfatter adskillige bremsesystemer. Hvis der angives bremsefejl, skal du afhjælpe dem, før du kører i bilen.



Advarsel

Våde bremsler

Bilens bremselængde kan være længere, hvis bremseskiverne er våde. Hvis de har været udsat for vand, skal du udføre en bremsemanøvre på sikker vis for at fjerne vand fra bremserne. Når skivebremsene aktiveres under kørslen, varmes de op og tørres.

^[1] Kaldes også elektrisk bremsestyring.

^[2] ABS

8.8.2. Parkeringsbremse

Parkeringsbremsen aktiveres, når du skifter fra et køregear til bilens parkerede tilstand.

Parkeringsbremsen låser bilens baghjul. Når bilen holder parkeret, overvåger den fastholdelsen og strammer automatisk, hvis det er nødvendigt.

Når du trykker på armknappen mærket P, sætter du bilen i Park, og parkeringsbremsen aktiveres. ^[1]

Din bil aktiverer automatisk parkeringsbremsen i forskellige situationer. Disse omfatter:

- Din bil har holdt stille i automatisk fastholdelse i længere tid.
- Du forlader bilen.
- Der sluttes et ladekabel til bilen.
- Ved afslutning af en assisteret parkeringsmanøvre.

Førerdisplayet angiver, at bilen er i Park, og at parkeringsbremsen er aktiveret.



Advarsel

Undgå at parkere på en hældning i vintervejr. Dækkene kan miste vejgreb, selv hvis parkeringsbremsen er aktiveret. Du har altid ansvaret for, at bilen er parkeret sikkert. Kontrollér status for parkeringsbremsen ved hjælp af advarselssymbolet for parkeringsbremsen.



Automatisk udløsning

Parkeringsbremsen udløses automatisk, når du vælger et køregear.

Note

P-knap

Hvis du trykker på P-knappen og holder den inde ved høj hastighed, decelereres bilen jævnt. Dette er et backup-alternativ til normal opbremsning. Brug kun P-knappen på denne måde, hvis du ikke kan bremse ved hjælp af bremsepedalen.

^[1] Bilen skal holde stille for at kunne sættes i Park.

8.8.2.1. Aktivering af parkeringsbremsen

Aktivér parkeringsbremsen ved at trykke på knappen mærket P på højre ratarm.

Din bil aktiverer automatisk parkeringsbremsen i forskellige situationer. Du kan også aktivere parkeringsbremsen manuelt.

1. Når bilen holder stille, skal du trykke på knappen mærket P på højre ratarm.



- > Bilen skifter til en parkeret tilstand, som omfatter aktivering af parkeringsbremsen. Den nye tilstand vises i førerdisplayet.



Parkeringsbremsen udløses automatisk, når du vælger et køregear.

8.8.3. Automatisk fastholdelse

Automatisk fastholdelse hjælper med at holde bilen stationær, når den er standset helt, så du kan slippe bremsepedalen.

Når bilen er i gear D eller R og standser helt, aktiveres automatisk fastholdelse automatisk, hvis de nødvendige betingelser er opfyldt.

For at afslutte automatisk fastholdelse og fortsætte med at køre i det valgte gear skal du træde på speederen.

Note

Overgang fra automatisk fastholdelse til parkeret tilstand

Din bil skifter til P, hvis automatisk fastholdelse er aktiv i flere minutter, hvis du tager sikkerhedsselen af, eller hvis du åbner førerdøren.

Betingelser for automatisk fastholdelse

Automatisk fastholdelse er tilgængelig, når du er i gear D eller R. Sikkerhedsselen skal også være spændt og førerdøren lukket.

Automatisk fastholdelse er deaktiveret, når du ikke bruger One Pedal Drive. Ved at deaktivere One Pedal Drive aktiverer du automatisk krybekørsel. Du skal derefter manuelt aktivere holdefunktionen for at holde bilen stille.

Manuel aktivering af fastholdelse

Ved at træde hårdt ned på bremsepedalen kan du aktivere fastholdelsesfunktionen.^[1] Det angives i førerdisplayet med fastholdelsessymbolet.



Symbol for fastholdelse

^[1] Manuel aktivering af fastholdelse er tilgængelig, når du bruger automatisk krybekørsel.

8.8.4. Opbremsning efter kollision

Bilen aktiverer automatisk bremsene, når der registreres en alvorlig kollision. Det kan nedsætte de risici, som er forbundet med yderligere kollisioner.

I tiden lige efter en kollision kan bilen stadig bevæge sig med høj hastighed. Der er også stor risiko for, at føreren ikke har fuld kontrol over bilen, hvilket kan medføre yderligere kollisioner.

I tilfælde af et alvorligt sammenstød^[1] reducerer automatisk opbremsning din hastighed på en kontrolleret måde, så bilen bringes til stilstand. Nedsættelse af din hastighed er særligt vigtig, hvis der er fodgængere, køretøjer eller objekter i bilens køreretning.

Stoplyset og havariblinket aktiveres under manøvreren. Når bilen bringes til standsning, forbliver havariblinket tændt, og parkeringsbremsen aktiveres.

Note

Manuel tilsidesættelse

Hvis speederen trædes ned, tilsidesættes bremsemanøvreren, så føreren kan vælge et sikkert sted at standse.

Opbremsning efter kollision forudsætter, at bremsesystemet er intakt efter kollisionen.

- ^[1] Alvorsgraden af kollisionen skal overstige en vis grænse, for at opbremsning efter kollision aktiveres. For eksempel hvis airbaggene er blevet udløst.

8.9. Valg af gear

Vælg et gear med højre ratarm. Det aktuelle gear vises i førerdisplayet.

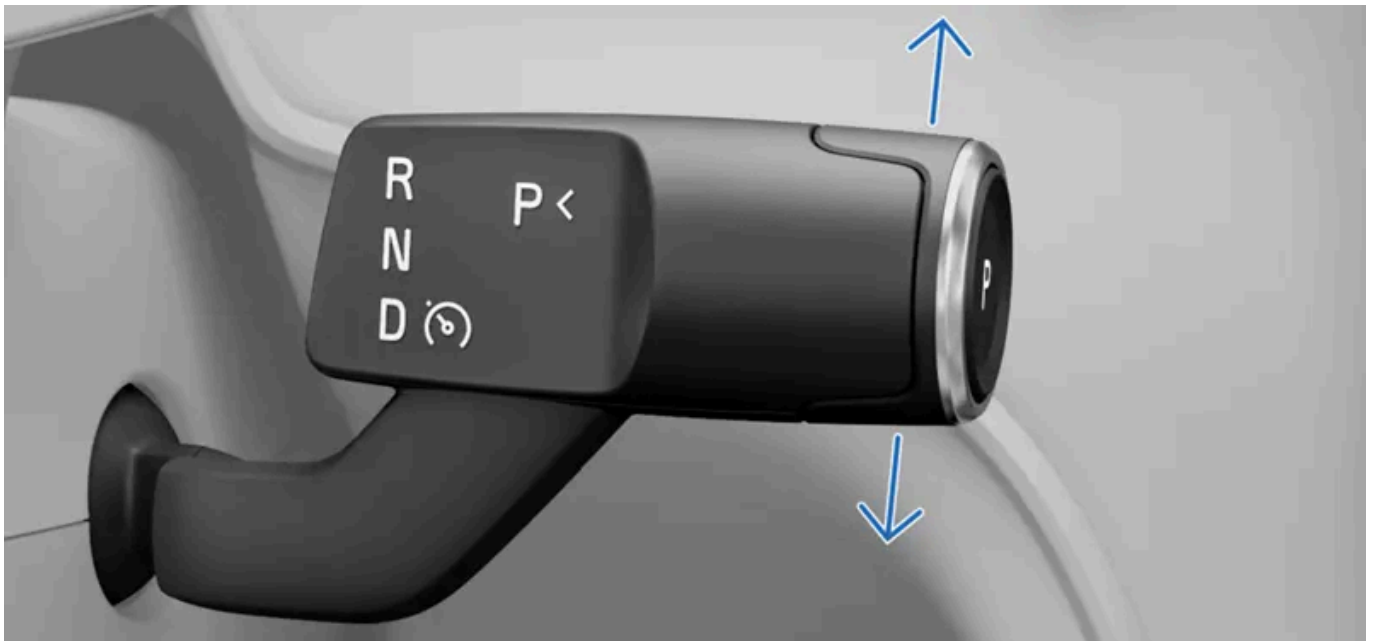

R Bakgear

N Neutral

D Drive

Udover gearvalg styrer højre ratarm også parkeringsbremsen og visse førerstøttefunktioner.

Du kan kun skifte gear, når bilen holder stille, eller når du kører i gåhastighed. Du kan ikke skifte gear, mens du oplader bilen.

1. Træd på bremsepedalen ^[1].
 2. Flyt armen op eller ned for at vælge et gear.
- > Dit valg vises på førerdisplayet.

 **Note**

Når du flytter gearvælgeren enten op eller ned, kan du føle, at den har to stillinger i begge retninger. Vælg R ved at flytte gearvælgeren hele vejen op. Flyt vælgeren hele vejen ned for at vælge D.

Du kan vælge frigearet, N, ved at flytte gearvælgeren til den første stilling, i en af retningerne, og holde den der i et par sekunder. Armen vender altid tilbage til midterstillingen mellem gearvalg.

^[1] kun nødvendigt, hvis din bil holder stille

9. Udsyn, spejle og udvendig belysning

Læs mere om, hvordan du styrer bilens lygter, spejle og viskere for at få bedre udsyn, når forholdene kræver det.



Din bil er udstyret med adskillige features til at hjælpe dig under din kørsel. Nogle er udviklet til at forbedre sikkerheden, mens andre forbedrer udsynet. Visse features er udformet til begge formål. En gennemlæsning af dette afsnit i vejledningen kan gøre din køreoplevelse sikrere og mere behagelig.

9.1. Udvendige lygter

Din bil har en række forskellige lygter. Du kan vælge og styre forskellige lysindstillinger i midterdisplayet og på den venstre ratarm.

 **Advarsel**

Bilers lyssystemer, som er afhængige af registrering af omgivende lys, fratager ikke føreren for ansvaret for at sikre, at der anvendes korrekt belysning til alle situationer i henhold til lokale love og trafikforskrifter.

Udvendigt lys henviser til alle udvendige belysningsfunktioner, som påvirker udsynet.

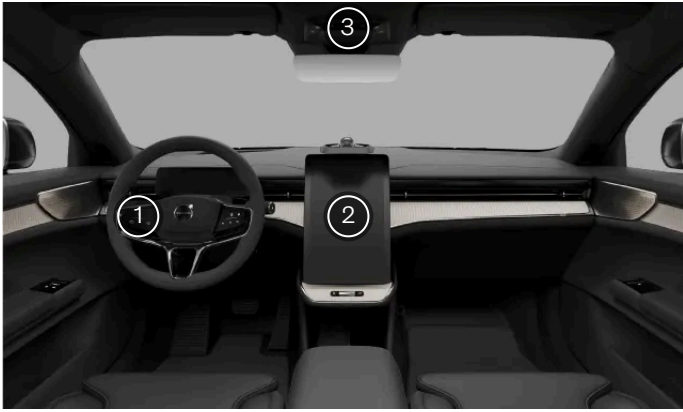

- 1 Du styrer visse kørellys, såsom fjernlyset og blinklyset, med den venstre ratarm.
- 2 Du vælger primære belysningstilstande, ekstra kørellys og udvendig komfortbelysning på midterdisplayet.
- 3 Knappen til havariblinket sidder i loftskonsollen.

Visse lysfunktioner er afhængige af bilens evne til at registrere svage lysforhold udenfor. Sørg for at holde bilens kameraer rene og godt vedligeholdt. Hvis kameraernes udsyn påvirkes af snavs, kan de ikke fungere korrekt. De skal kunne indhente nok oplysninger til at styre bilens reaktioner korrekt.

Note

Kondens

Udvendige lygter kan midlertidigt indeholde kondensvand. Det er normalt, og alle udvendige lygter er konstrueret til at kunne modstå dette. Kondensvand ventileres normalt ud af lygtehuset efter et stykke tid.

9.1.1. Kørelygter

Kørellys blander automatiske virkemåder og manuelle betjeningslementer, så du kan tilpasse dig forskellige situationer eller sigtbarhedsforhold.

Vigtigt

Føreren er altid ansvarlig for at sikre, at bilen køres, mens der bruges en lystilstand, der egner sig til de aktuelle kørselsforhold og lokale trafikregler.





Primær belysning

Du kan vælge mellem flere forskellige primære lystilstande i midterdisplayet. Dit valg indstiller en belysningsvirkemåde som standard.

Auto

Auto

Den automatiske lystilstand^[1] lader din bil automatisk registrere og beregne, hvilken lystilstand der egner sig bedst til køreforholdene og de omgivende lysbetingelser.

	Vejrlys	Du kan bruge vejrlýset under tågede forhold eller svære vejrforhold. Vejrlýset giver dig bedre udsyn og hjælper din bil med at blive set af andre.
	Nærlys	Du kan manuelt vælge nærlyset for at holde forlygterne nedsænket.
	Positionslys	Positionslysene er lyspunkter omkring bilen, som gør den mere synlig for andre trafikanter, når den holder stille. ^[2]
	Fra	Fra deaktiverer alle primære lystilstande. ^[3]

 **Note**

Tilgængelighed af belysningstilstand

Nogle primære belysningstilstande kan kun bruges under bestemte forhold, f.eks. under kørsel, eller når bilen er slukket.

Adaptive funktioner

I den automatiske lystilstand aktiveres yderligere lysfunktioner for at hjælpe dig med at adaptere til skiftende kørselsforhold. Det kan være nyttigt i svag belysning og når man kører ind i tunneler.

Ekstra lys

Du kan styre fjernlyset og blinklyset med den venstre ratarm.

Katastrofeblinket hjælper dig med at advare andre om potentielle risici. Du kan tænde eller slukke det ved at trykke på knappen på displayet eller loftskonsollen.

Der er ekstra lys, som kan aktiveres eller tilpasses på displayet, f.eks:

Tågebaglygte	Tågebaglygten advarer trafikanter bag dig om din tilstedeværelse under forhold med dårlig belysning.
Omstil lys til højrekørsel	Hvis du rejser til en region, hvor man kører i den modsatte side af vejen af din egen, kan du ændre lygternes retning for at undgå at blænde andre bilister.

Automatisk nivellering

Automatisk nivellering justerer automatisk den lodrette justering af nærlyset for at opretholde godt udsyn og undgå at blænde andre trafikanter.

^[1] Auto

^[2] Positionslysene kan variere på forskellige markeder og i forskellige regioner.

^[3] Off kan ikke vælges, når bilen er i Drive.

9.1.1.1. Valg af en primær belysningstilstand

Du kan vælge en primær belysningstilstand via midterdisplayet.

Den primære belysningstilstand indstiller bilens standardbelysning. I visse belysningstilstande kan du tænde eller aktivere ekstra funktioner, der hjælper dig med at tilpasse dig kørselsforholdene.

 **Note**

Nogle primære belysningstilstande kan kun bruges under bestemte forhold, f.eks. under kørsel, eller når bilen er slukket.

1. Tryk på bilsymbolet  på bundbjælken, og gå til **Indstillinger**.
2. Gå til **Indstillinger** → **Lys og displays** → **Udvendige lys** → **Primær belysning**.
3. Vælg en primær belysningstilstand.

Den primære belysningstilstand nulstilles til automatisk^[1] mellem køreture.

^[1] Auto

9.1.1.2. Fjernlys

Fjernlyset er vigtigt for dit udsyn under kørslen. Du kan bruge flere tilstande, som passer til dine behov.

 **Vigtigt**

Husk, at din evne til at se vejen ordentligt under svage lysforhold er vigtig ikke kun af hensyn til din egen sikkerhed, men også af hensyn til andre trafikanter og fodgængere.

Fjernlyset er kraftigere og har længere rækkevidde end nærlyset. For at bruge fjernlyset skal du først vælge den primære lystilstand automatisk eller nærlys.

Du kan vælge mellem manuelt og automatisk fjernlys. Automatisk fjernlys er dog kun tilgængeligt i den automatiske lystilstand^[1] og aktiveres kun under dårlige lysforhold.

Automatisk fjernlys

Når det er aktiveret, tilpasser det automatiske fjernlys lyskeglemønstret til den omgivende trafik for at undgå at blænde andre trafikanter.

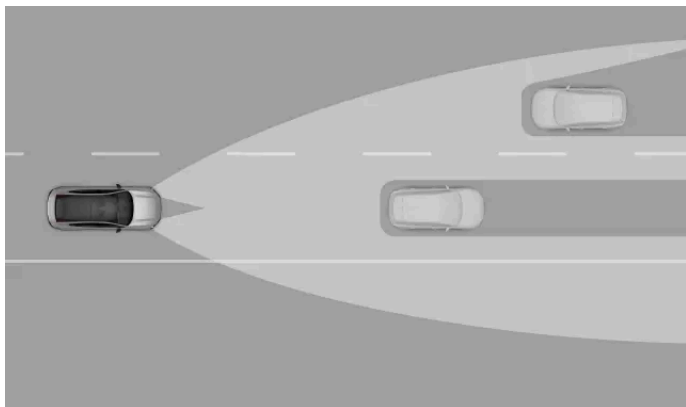

Det automatiske fjernlys' adaptive muligheder

Note

Det automatiske fjernlys aktiveres kun ved hastigheder over ca. 20 km/t (12 mph) og ved svag belysning.

Du kan bruge den venstre ratarm til at skifte mellem det manuelle fjernlys og det automatiske fjernlys. Der er symboler i førerdisplayet, der viser, hvilken fjernlysindstilling der i øjeblikket er aktiv. Disse omfatter:



Det manuelle fjernlys er aktivt.



Det automatiske fjernlys er aktiveret, men ikke aktivt.^[2]



Det automatiske fjernlys er aktivt, og lyset er tændt.

Adaptivt lys på motorvejen

Det adaptive motorvejslys er en del af det automatiske fjernlyssystem. Hvis du kører med høj hastighed på motorvejen, tilpasser det adaptive motorvejslys lyskeglen i passagerens side af vejen til den omgivende trafik. Fjernlyset på førersiden skifter automatisk til nærlys, hvis der registreres trafik.

Vigtigt

Sørg for, at bilens kameraer er godt vedligeholdt og rene. Hvis kameraernes udsyn er blokeret af snavs, vil de ikke kunne indhente nok information til at styre bilens lysreaktioner korrekt.

^[1] Auto

^[2] Afhængigt af bilens aktuelle tema kan dette symbol have en anden farve.

9.1.1.2.1. Betjening af fjernlyset

Du kan styre fjernlyset ved hjælp af den venstre ratarm.

Der er flere forskellige fjernlysindstillinger, du kan vælge imellem, så de passer til kørselsforholdene.

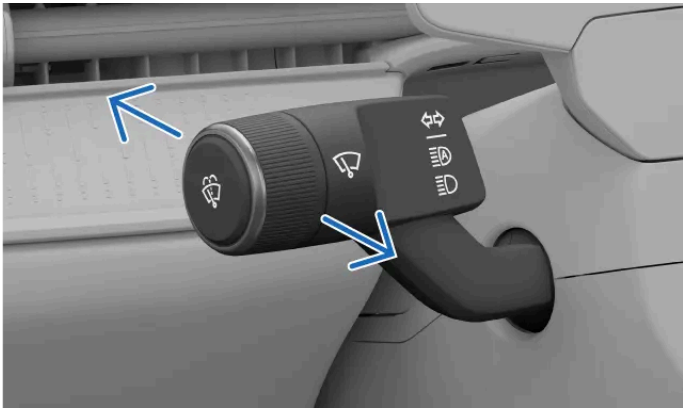

Du kan flytte venstre arm frem eller tilbage for at skifte mellem forskellige fjernlysmuligheder. Armen springer altid tilbage til neutral stilling.

Der er følgende valgmuligheder:

- Automatisk fjernlys
- Manuelt fjernlys
- Blink med fjernlys

Note

Primære belysningstilstande

Når du er i den automatiske primære belysningstilstand, bliver fjernlyset en del af det adaptive forlygtesystem og fungerer på forskellige måder afhængigt af lysforholdene udenfor. Du kan aktivere det automatiske fjernlys under alle lysforhold, men både det automatiske og det manuelle fjernlys kan kun aktiveres i svagt lys.

Når nærlys er valgt som primær belysningstilstand, kan du kun aktivere det manuelle fjernlys.

Standardlysindstillingen er automatisk^[1] med det automatiske fjernlys aktiveret.

Aktivering af fjernlyset

- Når fjernlyset er slukket, skal du trykke én gang på armen for at aktivere det automatiske fjernlys eller aktivere det manuelle fjernlys.

Deaktivering af fjernlyset

- Træk armen helt tilbage for at slå fjernlyset fra.

Blink med fjernlyset

- Et kort træk i ratarmen aktiverer blink med fjernlyset.

Skift mellem manuelt og automatisk fjernlys

Indholdet af denne manual afspejler den aktuelle status på udgivelsestidspunktet og er muligvis ikke fuldstændigt gyldigt på et senere tidspunkt. Yderligere oplysninger findes i den fuldstændige ansvarsfraskrivelse på første side.

- Når den automatiske primære lystilstand er valgt, og fjernlyset er aktiveret, kan du skubbe armen én gang for at skifte mellem automatisk fjernlys og manuelt fjernlys.

Note

Hvis du deaktiverer fjernlyset og tænder det igen under samme kørsel, aktiveres eller aktiveres den fjernlysindstilling, du sidst brugte.

Lysindstillingerne nulstilles til deres standardværdier mellem hver køretur.

Vigtigt

Sørg for, at bilens kameraer er godt vedligeholdt og rene. Hvis kameraernes udsyn er blokeret af snavs, vil de ikke kunne indhente nok information til at styre bilens lysreaktioner korrekt.

[1] Auto

9.1.1.3. Betjening af blinklyset

Brug blinklyset til at vise, hvordan du har tænkt dig at manøvrere bilen. Betjeningselementerne sidder på venstre ratarm.

Blinklyset har to forskellige aktiveringstyper – hurtig og standard. Når blinklyset blinker, vil du høre en tikkende lyd og se et blinklyssymbol i førerdisplet.



Du kan styre blinklyset ved hjælp af venstre ratarm

Hurtig indikering

- Flyt den venstre ratarm en lille smule op eller ned, og lad den vende tilbage til midterstillingen.

Indholdet af denne manual afspejler den aktuelle status på udgivelsestidspunktet og er muligvis ikke fuldstændigt gyldigt på et senere tidspunkt. Yderligere oplysninger findes i den fuldstændige ansvarsfraskrivelse på første side.

- > Blinklyset blinker tre gange, før det slukker.

Standardindikering

- Flyt venstre ratarm op for at slå højre blinklys til, og flyt den ned for at slå venstre blinklys til.
- > Armen flyttes tilbage til den oprindelige stilling, og blinklyset slukkes, når du retter rattet op efter svinget.

Note

Du kan annullere blinklyset ved at trykke venstre ratarm let op eller ned i den modsatte retning.

Note

Fejl på blinklys

I tilfælde af fejl eller skade på blinklyset vil lyden og blinklyssymbolet være dobbelt så hurtig som normalt, og fejlfunktionssymbolet  vises på førerdisplayet.

9.1.1.4. Adaptivt nærlys

Det adaptive nærlys reducerer risikoen for at blænde andre trafikanter.

Det adaptive nærlys er en del af den automatiske primære belysningstilstand^[1]. Når det er aktiveret, fungerer det adaptive nærlys som en del af det adaptive forlygtesystem og tilpasser sig automatisk til kørselsforholdene.

Vigtigt

Manuelt nærlys

Det manuelle nærlys holder forlygterne blændet ned. Du kan aktivere det ved at vælge nærlys som din primære lystilstand.

^[1] Auto

9.1.1.5. Kurvelys

Det automatiske kurvelys forbedrer udsynet umiddelbart rundt om bilen.

Når nærlyset er aktivt, aktiveres kurvelys, når der køres ved lav hastighed under dårligt oplyste forhold.

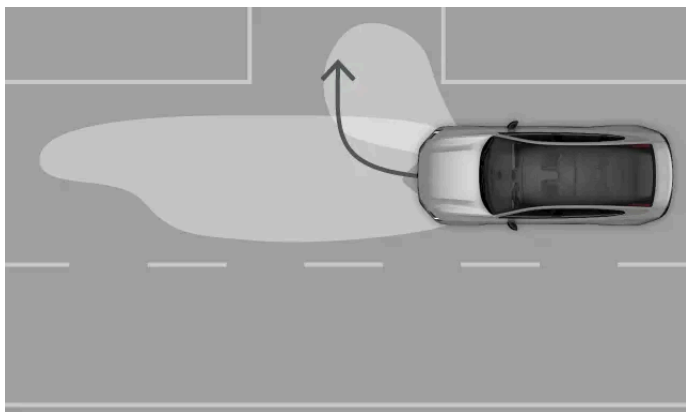

Kurvelysene oplyser området tæt på bilen for at give dig bedre udsyn, når du drejer.

Note

Når du drejer uden at bruge blinklysene, lyser kun lyset på den side, som du drejer mod.

9.1.1.6. Aktive kurvelys

Aktive kurvelys fungerer under sving for aktivt at skifte belysningsområdet til det sted, som du styrer hen mod.

De aktive kurvelys er en del af den automatiske primære belysningstilstand^[1] og hjælper med at give bedre udsyn til vejen under dårlige lysforhold.

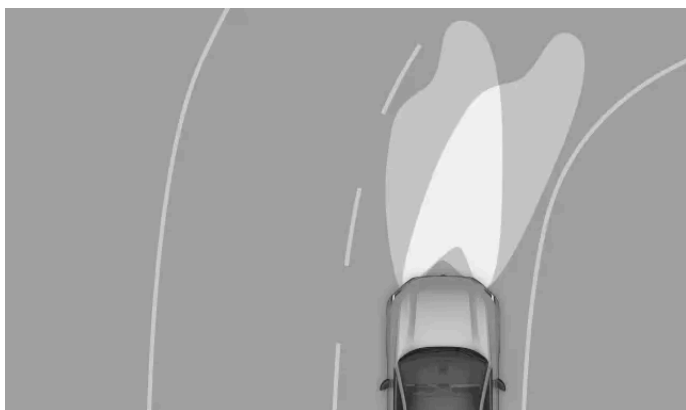

Typisk funktion for de aktive kurvelys



Når de aktive kurvelys er aktiveret, følger lyskeglemønsteret vejens krumning.

^[1] Auto

9.1.1.7. Aktivering af tågebaglygten

Tågebaglygten er beregnet til at advare trafikanter bag dig om din tilstedeværelse i dårligt vejr med dårlige lysforhold.

Tågebaglygten skal aktiveres manuelt i midterdisplayet.

1. Tryk på bilsymbolet  på bundbjælken og gå til **Indstillinger**.
2. Gå til **Indstillinger** → **Lys og displays** → **Udvendige lys** → **Tågebaglygte**.
3. Slå den til eller fra ved at trykke på symbolet for tågelygten .

9.1.1.8. Havariblink

Hvis der kan være fare for den omgivende trafik, bør du tænde havariblinket. Det hjælper med at advare andre vejbrugere om, at de skal være mere opmærksomme.

 **Vigtigt**

Det er førerens ansvar at bruge havariblinket i henhold til lokale love og trafikforskrifter.

Knappen til havariblinket sidder i loftskonsollen. Du kan også få adgang til blinket på bundbjælken i midterdisplayet.



Placeringen af knappen til havariblinket i loftskonsollen



Placeringen af knappen til havariblinket i midterdisplayet

Status og interaktionspunkterne til styring af havariblinket angives af det tilknyttede symbol.



Automatisk aktivering

Havariblinket tænder automatisk, når nødbremseulyset udløses som følge af pludselig opbremsning.

Du kan slukke havariblinket med knappen i loftskonsollen eller lade dem slukke automatisk, når du begynder at køre igen.

I tilfælde af en kollision

Havariblinket tænder automatisk i tilfælde af en kollision. ^[1]

Der er en afkølingsperiode, som deaktiverer muligheden for at slukke havariblinket. Når du kan deaktivere lyset manuelt og bruge det som normalt igen, begynder knappen til havariblinket at blinke.

^[1] Det afhænger af lokale regler og regionale standarder.

9.1.1.8.1. Aktivering af havariblinket

Havariblinket er afgørende for køresikkerheden. Sørg for at lære, hvordan du bruger det.



Symbol for havariblink

Når du sætter dig ind i bilen, lyser knappen til havariblinket i loftskontrollen for at vise, at du kan bruge den. Der er også en knap i den nederste linje på midterdisplayet.

1. Tryk på knappen til havariblinket enten i loftskonsollen eller midterdisplayet.
- > Katastrofeblinkene blinker samtidig i samme rytme som lygterne. Hvis du kører, vil begge kontrolsymboler i førerdisplayet også blinke, og du vil høre en tikkende lyd.

9.1.1.9. Ændring af lysorientering efter lokal trafik

Hvis du besøger en region med en anden førerside end din egen, kan du ændre lysorientering i indstillingerne.

Når du ændrer lysorientering efter lokal trafik, justeres lysene for at reducere blænding og undgå at blænde andre vejbrugere.

Valg af lysenes orientering

1. Tryk på bilsymbolet  på bundbjælken og gå til **Indstillinger**.
 2. Gå til **Indstillinger** → **Lys og displays** → **Udvendige lys** → **Omstil lys til højrekørsel**.
 3. Ændring af lysorientering ved at trykke til og fra.
- > Der vises en notifikation i førerdisplayet.

Note

Når dine lygter rettes ind efter den lokale trafik, vil lysbilledet blive spejlet.

Vigtigt

Indtil det fravælges, forbliver lysorienteringen, som den er, hver gang du starter på en ny køretur. Husk at deaktivere den, når du ikke længere har brug for at ændre lysorienteringen.

9.1.2. Udvendig komfortbelysning

Der er lysfunktioner, der gør det nemmere at se, når du er uden for din bil.

Velkomst- og farvelbelysning

Velkomstlysene viser en kort lyssekvens og hjælper dig med at se dine omgivelser bedre, når du låser eller låser din bil op. Du kan også aktivere velkomstlysene, så de udløses, når du nærmer dig eller forlader din bil med en nøgle, der kan bruges på af-

Indholdet af denne manual afspejler den aktuelle status på udgivelsestidspunktet og er muligvis ikke fuldstændigt gyldigt på et senere tidspunkt. Yderligere oplysninger findes i den fuldstændige ansvarsfraskrivelse på første side.

stand. Dette kan aktiveres i indstillingerne.

9.1.2.1. Aktivering af velkomst- og farvellys

Velkomstlysene hjælper dig med at se området omkring din bil.

Du kan aktivere velkomstlysene, så de udløses, når du nærmer dig eller forlader din bil med en nøgle til betjening på afstand. Hvis denne indstilling er deaktiveret, eller hvis du ikke bruger en nøgle til betjening på afstand, udløses velkomstlysene, når du låser eller låser din bil op.

Når indstillingen for velkomstlys er aktiveret, vil der også blive udløst en ekstra lyssekvens.

1. Tryk på bilsymbolet  på bundbjælken og gå til **Indstillinger**.
2. Gå til **Indstillinger** → **Låsning** → **Når du kommer og går** → **Velkomstlys**.
3. Slå velkomst- og farvellyset til eller fra.

Indstillingen for velkomst- og farvellyset er aktiv, indtil du deaktiverer den.

9.2. Spejle

Bakspejlet og de to sidespejle er vigtige for din opmærksomhed på kørslen. Sørg for at justere spejlene til dine behov, før du kører.

Bakspejl

Du kan justere bakspejlet ved at bevæge det manuelt.

Sidespejle

Du kan justere sidespejlernes position via indstillinger og knapperne på højre side af rattet. Sidespejlernes positioner gemmes automatisk i brugerprofilen.

Sidespejlene kan opvarmes for at forhindre, at udsynet hindres af is og frost.

Gå til indstillingerne for at klappe spejlene ind. Det er praktisk, når du holder parkeret. Du kan også indstille sidespejlene til automatisk at klappe ind og ud, når du låser bilen op eller i.



Note

Advarsler om køretøjer i blinde vinkler

Sidespejlene har små lamper, som anvendes til at øge din opmærksomhed på kørslen. De aktiveres, når der registreres køretøjer i, eller de nærmer sig, de blinde vinkler.



Advarsel

Sidespejlene er buede for at forbedre udsynet. Genstande kan se ud til at være længere væk, end de reelt er.

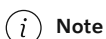

Note

Automatisk nedblænding

Automatisk nedblænding kan reducere blændingen fra stærke lys i sidespejlet på førersiden og i bakspejlet. Automatisk nedblænding udløses først, når der registreres dårlige lysforhold uden for bilen. Automatisk nedblænding deaktiveres ved bakning.

9.2.1. Justering af sidespejlene

Før du begynder at køre, skal du sikre dig, at sidespejlene er indstillet, så du har et godt udsyn.

Justering af sidespejlene er en vigtig del af førerjusteringerne og er afgørende for din kørestilling, da det giver dig bedre udsyn og kontrol over bilen.

1. Tryk på bilsymbolet  på bundbjælken og gå til **Indstillinger**.
2. Gå til **Indstillinger** → **Spejle og viskere** → **Sidespejle**.
> Visningen for tilpasningsindstillinger vises.
3. Vælg det sidespejl, du vil justere.
4. Brug ratknapperne til at justere det valgte spejl.

 **Vigtigt**

Justeringer til kørestilling

Når du er færdig med at justere sidespejlene efter dine præferencer, er det vigtigt at kontrollere, at andre dele af bilen er justeret korrekt. Din kørestilling er vigtig og påvirkes af mere end dine sidespejlsjusteringer, for eksempel positionen af sædet og rattet.

Juster kun spejlene via midterdisplayet

Du kan kun justere sidespejlene via midterdisplayet. Det anbefales ikke at justere spejlene med hånden, da det kan ødelægge dem.

 **Tip**

Hurtig adgang til visning af justeringsindstillinger

Du kan foretage flere justeringer relateret til din kørestilling i visningen af justeringsindstillinger. For at få adgang til denne visning uden at bruge midterdisplayet skal du bare bruge sædejusteringsknappen på siden af dit sæde. Du kan også få adgang til visse førerjusteringer i hurtigbetjeningsvisningen via midterdisplayet. Det giver dig mulighed for at foretage justeringer uden at gå ind i indstillingerne.

Ind- og udklapning af sidespejlene

Du kan folde sidespejlene ind og ud i visningen **Spejle og viskere**. Det kan være praktisk, når du parkerer eller kører på trange steder. Du kan også indstille spejlene til automatisk at folde sig ind og ud, når du låser bilen op eller i, i visningen **Låsning**.

9.3. Viskere og vaskere

Viskerne og sprinklerne arbejder sammen om at holde for- og bagruderne rene og ryddet.

 **Vigtigt**

Før viskerne aktiveres, skal det sikres, at viskerbladene ikke er frosset fast, og at sne eller is på forruden er fjernet.

Visker- og sprinklerbetjeningslementer



Du kan styre viskerne og sprinklerne ved hjælp af rullehjulet og knappen på venstre ratarm.



Forrudeviskere og -sprinklere

Sprinklere

Sprinklerdyserne er integreret i viskerarmene for effektiv fordeling af sprinklervæsken. Dyserne varmes automatisk op i koldt vejr som hjælp til at forhindre sprinklervæsken i at fryse fast.

Når forrudesprinklerne og forlygterne er tændt samtidigt, vaskes forlygterne automatisk. Hvis sprinklervæskeniveauet er lavt, fungerer forlygtesprinklerne kun, når enten fjernlyset eller nærlyset er tændt. Dette er for at holde forrudesprinklerne aktive i så lang tid som muligt.

Din bil fortæller dig, hvornår det er tid til at påfylde sprinklervæske. Når sprinklervæskeniveauet er lavt, vises en meddelelse i midterdisplayet.

Forrudeviskertilstande

Forrudeviskerne har en automatisk tilstand samt flere manuelle hastigheder. Hver viskertilstand indstiller en forskellig hastighed på viskerbevægelserne, så du skal sørge for at vælge den tilstand, som passer til de forhold, du kører i. Du kan se den aktuelle viskertilstand på førerdisplayet. Mellem kørsler nulstiller bilen som standard til automatisk tilstand.

Når automatisk tilstand er aktiv, anvender bilen information fra dens regnsensor til at aktivere viskerne og styre deres hastighed. Du kan ændre regnsensorens følsomhed i indstillingerne. Når regnsensoren er aktiv, kan du se et symbol i førerdisplayet.



Aktivt regnsensorsymbol

 **Vigtigt**

Vedligeholdelse, påfyldning og udskiftning

- Rengør viskerbladene jævnligt.
- Udskift viskerbladene, hvis de viser tegn på slitage.
- Påfyld sprinklervæske igen, når din bil fortæller dig det.
- Undgå at bruge viskerne uden smøring fra regn eller sprinklervæske. De kan blive slidt eller beskadiget.

Sikkerhed ved vask af bilen

Sluk den automatiske viskertilstand, når du kører ind i en bilvask. Ellers vil regnsensoren få viskerne til at gå i gang, hvilket kan medføre beskadigelse.

9.3.1. Betjening af forrudeviskerne

Du kan manuelt aktivere forrudeviskerne eller ændre deres funktionsmåde. Når bilen registrerer regn i automatisk tilstand, aktiveres viskerne.



Der er forskellige tilstande for forrudeviskerne, som du kan aktivere ved hjælp af den venstre arm. Der er følgende tilstande:

II Høj

I Lav

Auto Automatisk tilstand med brug af regnsensor

Fra Viskerne er slået fra

Enkelt visk

1. Tryk hurtigt én gang på knappen for enden af venstre ratarm.



- > Viskerne kører over forruden én gang.

Skift af viskertilstand

2. Drej rullehjulet for enden af venstre ratarm.
- > Viskermenue vises i førerdisplayet, så du kan rulle gennem viskertilstandene. Den aktuelt valgte tilstand fremhæves også.

9.3.2. Aktivering af sprinklere

Aktivér forrudesprinklerne ved hjælp af knappen på venstre ratarm.



- Tryk på knappen på venstre ratarm og hold den inde for at aktivere forrudesprinklerne.



Symbol for forrudeviskere og -sprinklere

- > Sprinklerne og viskerne arbejder sammen for at fordele sprinklervæsken på ruden.
- Når du slipper knappen, kører viskerne endnu et par gange for at fjerne overskydende sprinklervæske.

10. Førerstøtte og navigation

Førerstøttefunktionerne er designet til at forbedre sikkerheden, komforten og bekvemmeligheden, når du bruger din bil. De hjælper dig med at køre, planlægge ruten og træffe afgørelser om kørslen.



Førerstøttefunktionerne i denne bil kan hjælpe dig med at køre, navigere og parkere. Nogle af dem er udelukkende beregnet til at forbedre sikkerheden, mens andre forbedrer bekvemmeligheden. Visse features er udformet til begge formål.

Når førerstøttefunktioner anvendes korrekt, kan de reducere det nødvendige arbejde ved at køre, hjælpe med at mindske afledt opmærksomhed og forbedre sikkerheden for dig og andre. De benytter sig ofte af bilens evne til at overvåge og holde styr på sine omgivelser. Nogle funktioner leverer denne information til dig for at opnå øget førerbevidsthed, mens andre funktioner leverer hurtige reaktioner på farer, som bilen identificerer.

10.1. Navigation

Brug navigationsappen Google Maps til at få vejvisning og trafikoplysninger samt til at finde nærliggende ladestationer.

Når bilen er koblet op til internettet kan den løbende hente kort og trafikoplysninger ned, der kan hjælpe dig med at finde frem til din destination. Vejledning i navigation kan vises på bilens displays.

Bilen kender sin placering via GPS og viser den i kortvisningerne på bilens displays.

Navigationsapp



Symbol for Google Maps

Note

Nyeste appversion

Husk at opdatere appen, når der er en ny tilgængelig version. Funktionalitet og support for gamle versioner kan variere.

Forbundne navigationsfunktioner

Når din bil er forbundet til internettet, kan den hente de seneste navigationsoplysninger.

Trafikinformation i realtid

Du kan få trafikinformation i realtid, hvis bilen er forbundet til internettet. Du kan for eksempel se, om trafikken bevæger sig langsomt. Linjer med forskellige farver, som svarer til trafiksituationer, vises på din valgte kortrute. Hvis internetforbindelsen bliver afbrudt, forsvinder linjerne efter et stykke tid. Du kan også få information om trafikforhold langs den valgte rute, for eksempel vejarbejde eller ulykker.

Alternative ruter og omdirigeret trafik

Når du indstiller et mål i navigationsappen, foreslås den hurtigste rute, mens der også tages hensyn til dine navigationsindstillinger. Du kan eksempelvis vælge at undgå betalingsveje eller færger. Den valgte rute kan blive omdirigeret, mens du kører, for eksempel i tilfælde af en ulykke eller trafikforhold, som påvirker din rejsetid.

Deling af oplysninger med andre enheder

Forbind din Google-konto til en aktiv brugerprofil for at få den samme Google Maps-information i din bil som på dine andre enheder. Mål, som gemmes i din Google-konto med andre enheder, såsom hjemme, arbejde, favoritter og seneste søgninger, er så også til rådighed i din bil.

Offlinekort

Når du har forbindelse til internettet, kan du hente kortområder ned, så de er tilgængelige i bilen, selv hvis din bil skulle have svagt signal eller ingen internetforbindelse. Denne feature er tilgængelig i indstillingerne for Google Maps.

Vist information

Når en rute tilføjes, vises følgende rejseoplysninger om turen i midterdisplayet:

- Rejsetid
- Afstanden til næste destination på din rute såsom et ekstra stop
- Anslået ankomsttidspunkt
- Navnet på den næste destination på din rute
- Anslået ladningsgrad, når du når frem til destinationen

Afhængigt af den valgte visningstilstand indholder førerdisplayet forskellige mængder af kort- og vejledningsoplysninger.

Navigationsindstillinger

Du kan ændringer indstillingerne for navigation i navigationsappen.



Advarsel

Undgå førerdistraktion

Undgå at benytte bilens systemer og andre enheder, som vil kunne distrahere dig under kørsel. Enhver handling, der forhindrer dig i at holde fokus på vejen og trafikken, bør kun udføres, når bilen holder parkeret.



Note

Begrænsninger ved navigation

- Navigationsfunktionen leveres af en tredjepartsleverandør. Tilgængelighed, procedure og funktionalitet kan variere med tiden og mellem regioner.
- Vejvisninger kan til tider være mindre pålidelige på grund af faktorer som vejr- eller vejforhold.

Dårlig eller manglende internetforbindelse

Navigationsappen kan have svært ved at finde en rute eller signal, når du befinder dig på et sted, som påvirker din internetforbindelse såsom tunneller og parkeringshuse.



Tip

Rækkevidde og opladning

Navigationsfunktionen indeholder features, der kan hjælpe dig med at planlægge din tur efter ladestationer, ladetid, anslået batteriniveau ved ankomst og rækkevidde

10.1.1. Sådan findes og vælges en navigationsdestination

Find din destination ved hjælp af søgefeltet eller en stemmekommando. Så foreslår bilen ruter, du kan vælge mellem.

1. Tryk på symbolet for appbiblioteket  i den nederste linje, og åbn Google Maps.
2. Skriv en adresse eller et mål i søgefeltet.
 - > Der foreslås en rute samt alternative ruter.
3. Vælg din foretrukne rute.
4. Vælg start.
 - > Navigationsinstrukserne starter.

10.2. Registrering af omgivelser og trafik

I dette afsnit beskrives de væsentlige principper for, hvordan kameraer, radarer og andre sensorer fungerer, inklusive deres begrænsninger. At forstå, hvordan din bil opfatter sine omgivelser, kan hjælpe dig med at anvende funktioner, som er afhængige af denne evne.

Din bils evne til at forstå sine omgivelser opnås gennem mange systemer og typer sensorer. Bilens fortolkning af data, den indsamler, anvendes som grundlag for dens adfærd, særligt for førerstøttefunktioner.

Kameraer	Kameraer fungerer på en måde, som minder om det menneskelige øje. Det, kameraerne registrerer, anvendes til forskellige formål afhængigt af det pågældende kamera. Det øverste fremadrettede kamera hjælper for eksempel bilen med at identificere ting såsom færdselstavler og vejafstrøbninger, hvorimod det, som registreres af det bageste parkeringskamera, vises i midterdisplayet.
Radarer	Radarer bruger radiobølger til at indsamle information om bilens omgivelser. De kan identificere afstanden til genstande og visse aspekter af deres bevægelser. Disse oplysninger er vigtige for mange af bilens funktioner.
Ultralydsparkeringssensorer	Disse sensorer anvender lydbølger til at registrere genstande, som er relativt tæt på. De fungerer ved at udsende ultralydsimpulser, som sendes tilbage til sensorerne, når de rammer en genstand.

Hvordan systemer arbejder sammen

De forskellige registreringstyper supplerer hinanden. Nogle gange anvendes de individuelt, andre gange sammen.

Vigtigt

Selv når de anvendes sammen, kan disse registreringssystemer ikke håndtere alle forhold og trafiksituationer. Derfor er det vigtigt, at føreren aldrig udelukkende sætter sin lid til førerstøttefunktioner. Vær altid opmærksom på forhold og situationer, hvor førerstøttefunktionens ydeevne påvirkes af funktionens begrænsninger.

Generelle begrænsninger for registrering og identifikation

Hver type registrering har sine egne begrænsninger, men der er også et par generelle forhold at tage højde for.

- Bilen kan ikke altid håndtere uforudsigelige eller ubekendte situationer. Når bilen har svært ved at identificere omgivelserne eller trafiksituationen korrekt, påvirkes nøjagtigheden af dens reaktion.
- Skader på bilen kan påvirke registreringen og de funktioner, som anvender den. Mange fejl kan identificeres af bilen, men nogle fejl kan muligvis ikke selvidentificeres. Det er derfor vigtigt at sørge for, at bilen er i god stand og fungerer, som den skal. Kontakt et autoriseret Volvo-værksted, hvis du har mistanke om, at der foreligger en fejl, eller hvis du konstaterer skade på bilen.
- Begrænsende faktorer og betingelser kan være sammenfaldende og er det ofte. De kan blive blandet sammen og interagere på måder, som medfører en forkert reaktion fra bilen.

Begrænsninger i registrering af hindringer

Registrering af hindringer hjælper bilen med at identificere visse stationære og bevægelige genstande. Disse genstande kan være andre medtrafikanter, for eksempel fodgængere eller andre køretøjer, dyr, barrierer eller andet. Hvis de befinder sig i eller tæt på bilens kørebane, kan de udgøre en kollisionsrisiko. Afhængigt af omstændighederne kan bilen muligvis advare eller gribe ind, hvis genstanden identificeres nøjagtigt. For alle typer af genstande, som bilen kan identificere, er der mange faktorer, som kan forhindre nøjagtig identifikation. Eksempler på begrænsende faktorer, situationer og hændelser omfatter:

- Tæt anbragte, overlappende eller delvist blokerede genstande og medtrafikanter.
- Genstande og medtrafikanter, der flyder sammen med baggrunden.
- Genstande og medtrafikanter, der bevæger sig eller accelererer særlig hurtigt.
- Usædvanlige køretøjer, for eksempel liggecykler, mejetærskere eller anhængere med last i speciel form.
- Cykler af en anden type eller størrelse sammenlignet med en almindelig voksencykel.
- Nye transportmåder.
- Beklædning eller medbragte genstande, som ændrer en fodgængers silhuet.
- Fodgængere, der er under 80 cm (32 inches) høje.
- Hindringer vinklet på måder, som danner en ukendt silhuet.
- Størrelse og hastighed på dyr. Katte og hunde er ofte for små til at blive identificeret pålideligt.

Note

Eksempler på registrering af trafik

Eksempler på forskellige trafikscenarier kan hjælpe dig med at forstå nogle af begrænsningerne i din bils registreringssystemer. Realistiske scenarier er ofte mere komplekse end de illustrative^[1] eksempler i denne vejledning.

Ude af synsfelt og sen registrering

De forskellige registreringszoner omkring din bil er statiske og har hver især et begrænset synsområde og -felt. Hvis noget kommer ind i en registreringszone med en usædvanlig vinkel, høj hastighed eller meget tæt på din bil, kan det medføre en hurtig reaktion. Det mindsker sikkerhedsmargenerne sammenlignet med en situation, hvor tidligere registrering var mulig.

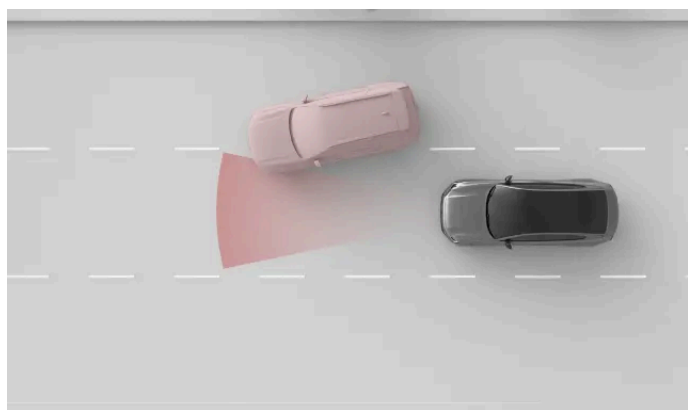

Frontradarens registreringszone har en begrænset bredde. Hvis et andet køretøj skærer ind foran dig, kan registrering ske relativt sent og medføre en pludselig reaktion fra din bil.

Vigtigt

Vognbanepacering og små køretøjer

Ved fremadgående registrering er midten af vognbanen mere fordelagtig sammenlignet med dens ydre dele. Køretøjer registreres muligvis ikke, hvis de ikke befinder sig midt i vognbanen. Selvom det kan ske for alle køretøjer, er risikoen højere for mindre af slagsen, eksempelvis motorcykler. De fylder mindre af vognbanens bredde og kan bevæge sig mere inden for banen. Vær altid ekstra opmærksom på et køretøj, som ikke kører midt i vognbanen.

Genstandes form, størrelse og antal

Registrering kan være mindre pålidelig, afhængigt af formen og størrelsen på samt antallet af genstande i en registreringszone. Med udgangspunkt i disse faktorer kan det, især hvis de er sammenfaldende, blive mindre nøjagtigt at identificere afstanden til det tætteste forankørende køretøj.

- Det er vanskeligere at identificere små genstande.
- Jo flere genstande der er, desto vanskeligere er det at identificere enkeltstående af slagsen.
- Det er vanskeligere at identificere genstande tæt på hinanden, som overlapper.
- Det er vanskeligere at identificere genstande med uensartede former, for eksempel udhæng eller dele, der rager ud.

Hvis der er et stort køretøj foran, kan det være vanskeligt at identificere et mindre køretøj, for eksempel en motorcykel.

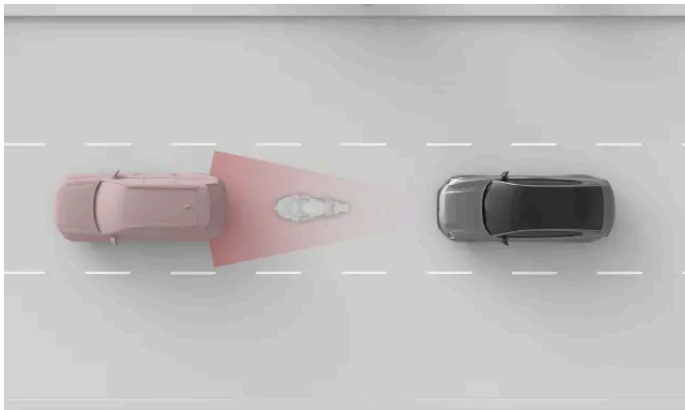

Den mindre motorcykel og bilen er tæt på hinanden og overlapper, så registrering af motorcyklen bliver mindre nøjagtig.

! Vigtigt

Anhænger foran

Sammenlignet med mange andre køretøjer på vejen er registrering af anhængere ofte mindre pålidelig på grund af deres form og højde. Det gælder især for smalle anhængere, lave anhængere og anhængere med meget høje lastbunde. Disse anhængertyper har ofte ikke tilstrækkeligt overfladeareal i den højde, som fremadgående registreringssystemer fokuserer på.

Vej og infrastruktur

Vejsving kan få bilen til at misforholke trafiksituationen. Den kan eksempelvis miste følingen med et køretøj eller fejlidentificere, hvilken vognbane et køretøj foran befinder sig i.

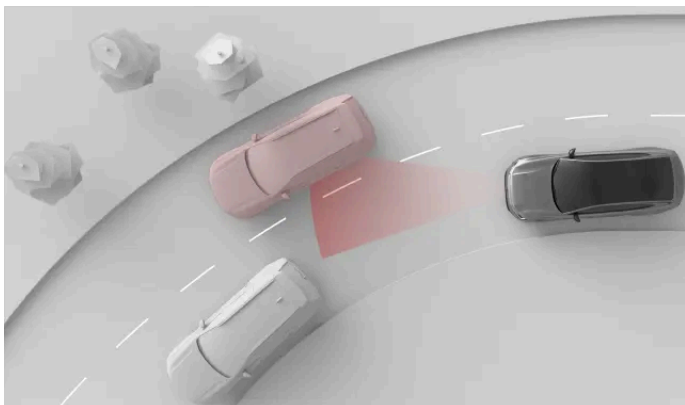

Indholdet af denne manual afspejler den aktuelle status på udgivelsestidspunktet og er muligvis ikke fuldstændigt gyldigt på et senere tidspunkt. Yderligere oplysninger findes i den fuldstændige ansvarsfraskrivelse på første side.

I et sving kan bilen foran bevæge sig ud af registreringszonen. Bilen i den tilstødende vognbane kan også komme ind i zonen, hvilket påvirker din bils opfattelse af afstanden til trafikken foran.

 **Vigtigt**

Vejbeskaffenhed og uregelmæssigheder

Både almindelige og ualmindelige vejegenskaber kan påvirke, hvor effektive bilens registreringssystemer er.

- Skarpe sving og bump på vejen kan midlertidigt skjule vigtige dele af bilens omgivelser, for eksempel andre køretøjer eller vejafstribninger.
- Vejinfrastruktur, som ikke er standard eller er usædvanlig, identificeres muligvis ikke korrekt af bilen. Vejarbejde eller trafikomlægninger kan eksempelvis medføre modstridende eller flere sæt vejafstribninger.
- Slidte vejafstribninger eller skilte identificeres muligvis ikke korrekt.

^[1] Gengivelserne af registreringssystemer og bilens omgivelser er ikke i fuld skala.

10.2.1. Placering af kameraer, sensorer og radarer

Når du kender placeringen af de forskellige komponenter, som bilen anvender til at kortlægge sine omgivelser, kan det hjælpe dig med at holde dem fri for snavs, blokeringer og utilsigtet beskadigelse.

Mange af din bils førerstøttefunktioner skal bruge data fra komponenter, som scanner og kortlægger bilens omgivelser, såsom kameraer, sensorer og radarer. Dette afsnit viser ikke alle komponenter og deres præcise placeringer, men det giver dig et generelt overblik over, hvor de er. Områder, som fremhæves i dette afsnit, er særligt vigtige at holde rene. Beskadigelse af disse områder kan også påvirke funktioner, som anvender komponenter, der sidder her.

 **Advarsel**

Rengør jævnligt

Kamera-, radar- og andre sensorområder på bilen skal rengøres jævnligt og holdes fri fra mærkater, genstande, snavs og anden potentiel blokering. Ellers vil bilen muligvis reagere på ukorrekt eller forsinket vis eller slet ikke.

Vær forsigtig, når du rengør området ved siden af et kamera for at undgå at ridse linsen.

Skrabning af forruden

Forrudeområdet foran det fremadvendte kamera har sin egen opvarmning for at afrime og fjerne eventuel ophobning af sne eller is. Brug ikke en isskraber på dette område, da det kan ridse glasoverfladen. Ridser eller skader på glasset foran kameraet kan påvirke eller begrænse dets registreringsmuligheder.

Monteret ekstraudstyr

Vær opmærksom på virkningen af monteret biltilbehør som eksempelvis lastbærere eller udvendigt lys. Selve udstyret, samt fragtede genstande kan blokere for kameraer, sensorer og radarer.



- ① Øverst i midten af forruden sidder et fremadrettet kamera.
- ② Sidevisningskameraerne sidder på sidespejlene, som også huser bakkameraerne.
- ③ Der sidder et kamera og en radar i emblemområdet foran på bilen.
- ④ Der sidder også en radar i hvert hjørne forrest på bilen.

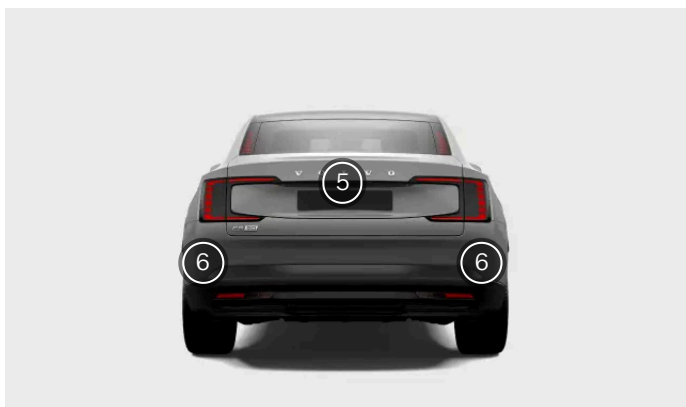

- ⑤ Der sidder et bakkamera bagest i midten på bilen.
- ⑥ Der sidder også en radar i hvert hjørne bagest på bilen.



Tip

Find parkeringssensorerne

Der sidder flere ultralydsparkeringssensorer langs din bils nederste kant. Du kan se deres præcise placeringer ved at kigge efter deres knaplignende dæklplader langs kofangerpanelet.



Vigtigt

Rengøring foran radarer

Hvis du opdager snavs, sne eller is, eller hvis bilen antyder at radaren er blokeret, skal du gøre noget ved det hurtigst muligt. Rengør altid et større område omkring radarerne for, at de kan bruge deres fulde udsyn.

10.2.2. Kameraregistrering og -begrænsninger

Bilens kameraer registrerer omgivelserne på en måde, som minder om det menneskelige øje. Denne sammenligning er praktisk for at forstå deres evner og begrænsninger.

Kameraer hjælper bilen med at identificere bestemte genstande og overflader, som skiller sig visuelt ud fra deres baggrunde. Det omfatter ting som vejafstribninger, færdselstavler, fodgængere og andre køretøjer.

Kamerainformation på parkeringsvisningen kan give dig en ekstra mulighed for at overvåge bilens omgivelser.

Lysforhold

Kameraer skal bruge lys for at kunne fungere og påvirkes af lysforhold.

- Stærke lyskilder, såsom solen, kan forårsage blænding og refleksioner, som påvirker kameraregistrering negativt.
- Svagt lys kan påvirke visse former for kameraregistrering negativt.
- Visse registreringstyper kræver svagt lys. Når det er mørkt, kan lygter på andre køretøjer identificeres, da de skiller sig ud fra baggrunden.



Vigtigt

Kameraregistrering i mørke

Hvis bilen skal kunne identificere andre køretøjer, når det er mørkt, skal forlygterne og baglygterne på de andre køretøjer være tændte og klart synlige. Selvom bilen også bruger andre typer registrering, for eksempel radar, har den muligvis ikke tilstrækkelige oplysninger til pålideligt at identificere køretøjer, som ikke ses af kameraerne. Det kan påvirke flere førerstøttefunktioner, for eksempel sikkerhedsindgreb, advarsler om kollision og funktioner, som opretholder afstanden.

Udsyn

Dårligt udsyn for føreren betyder typisk også dårligt udsyn for kameraerne. Genstande, som er vanskelige at registrere for det menneskelige øje, kan undertiden også være vanskelige at registrere kameraerne. Det kan omfatte velcamouflerede genstande eller genstande, hvor konturen ikke skiller sig ud fra baggrunden.

- Tåge, kraftig regn, sne, eller støvstorme kan nedsætte kameraernes udsyn alvorligt.
- Vær opmærksom på støv, vand eller sne på jorden, som kan blive forstyrret og hvirvlet op i luften af din bil, anden trafik eller vinden.

Synsfelt og hindringer

Kameraer ser i den retning, de vender, og kun inden for deres synsfelt. Synsfeltet varierer for hvert kamera og afhænger af deres påtænkte formål.

Hindringer begrænser, hvad kameraet ser. Hvert kamera ser omgivelserne fra det sted, det er monteret, og alt, hvad der kommer ind i dets synsfelt, blokerer det, der er bag hindringen. Genstande tæt på et kamera vil blokere mere af kameraets synsfelt end genstande, som er længere væk. Hvis bilen registrerer, at et kamera er blokeret, kan den deaktivere visse funktioner, som anvender dette kamera.

- Sørg for, at eventuelt monteret tilbehør, ekstraudstyr eller eksternt anbragt last ikke blokerer dele af kameraernes synsfelt. Last, som stikker langt ud over taget, kan eksempelvis blokere dele af visningen ovenfra for de fremad- og bagudrettede kameraer.
- Anhængere, cykelstativer eller andet trækstangsmonteret udstyr kan blokere den bagudvendte kameravisning.
- Snavs, is, sne, vanddråber og kondens på kameralinser kan blokere kameraernes synsfelt til en vis grad. I nogle tilfælde kan bilen muligvis identificere, at noget sidder i vejen, og give dig besked. Det anbefales imidlertid stadig, at du kontrollerer kameraerne jævnligt og sikrer dig, at de er rene og fri for blokeringer.



Advarsel

Rengør jævnligt

Kamera-, radar- og andre sensorområder på bilen skal rengøres jævnligt og holdes fri fra mærkater, genstande, snavs og anden potentiel blokering. Ellers vil bilen muligvis reagere på ukorrekt eller forsinket vis eller slet ikke.

Andre begrænsninger

Hvis kameraerne bliver for varme, kan de blive slået fra midlertidigt for at beskytte dem mod skade. Det kan ske, når bilen startes, efter at den har holdt parkeret i høje temperaturer, kombineret med at direkte sollys rammer et kamera. Kameraet kan blive tilgængeligt igen, når det er kølet tilstrækkeligt ned.



Skader på forruden

Skader på forruden i kameraområdet, inklusive små stenslag, ridser eller revner, kan have en negativ indvirkning på kameraets ydeevne og de funktioner, som anvender det. Det kan medføre nedsat funktionalitet, upålidelig reaktion fra bilen og deaktivering af funktioner. Hvis der opstår skade, så følg de separate anbefalinger for håndtering af skader på forruden i denne vejledning.

Kalibrering af kameraer

Efter udskiftning af din bils kameraer eller nogen af de omgivende dele, for eksempel forrude, sidespejle eller forkofanger, kan det tage et stykke tid, før kameraerne er kalibreret igen. Det kan medføre, at nogle førerstøttefunktioner ikke er tilgængelige i et kort tidsrum, efter at der er foretaget service på bilen. Kalibreringen kan tage længere tid, hvis den finder sted under dårlige lysforhold. Du kan finde meddelelser om igangværende kamerakalibrering i førerdisplayet.

10.2.3. Radarregistrering og -begrænsninger

Radarer bruger radiobølger til at indsamle information om bilens omgivelser. De kan identificere afstanden til genstande og visse aspekter af deres bevægelser. Det er vigtigt, at radarerne ikke blokeres.

Der er adskillige radarer rettet i forskellige retninger for at indsamle information om bilens omgivelser. Denne information anvendes primært af førerstøttefunktioner i bilen. Der udsendes hele tiden radiobølger, som kastes tilbage, hvis de rammer en genstand. Når bølgerne vender tilbage, kan bilen for eksempel beregne genstandens position og bevægelse.

Radarer påvirkes ikke af lysforhold og fungerer lige så godt på en solskinsdag som i komplet mørke.



Ansvarlig brug

Radarer og funktioner, som anvender dem, er et supplement til en sikker kørestil. De kan ikke reducere eller erstatte behovet for, at føreren er opmærksom og fokuseret på at køre sikkert.

Registreringszone og synsfelt

Hver radar i bilen har sin egen registreringszone. Zonen begrænses af radarens synsfelt og rækkevidde.

Genstande i synsfeltet blokerer for det, der befinder sig bag dem. Jo tættere noget er på radaren, jo mere blokerer det radarens synsfelt.

- Hvis en radar er blokeret, kan nogle funktioner blive mindre effektive eller reagere forkert.
- Hvis bilen registrerer, at en radar er blokeret, kan den deaktivere visse funktioner.
- Undlad at placere eller montere noget foran eller tæt på bilens radarer. Dette omfatter klistermærker, folier og tape.
- Lakskader foran en radar kan påvirke dens ydeevne. Kontakt et servicepunkt angående reparation, hvis der er skader tæt på radarerne.^[1]
- Sørg for, at eventuelt monteret tilbehør, ekstraudstyr eller eksternt anbragt last ikke blokerer bilens radarer.

- Anhængere, cykelstativer eller andet trækstangsmonteret udstyr kan blokere radaren, så den og visse funktioner bliver utilgængelige.
- Radarer er følsomme over for ophobning af snavs, is og sne foran dem. Dette påvirker radiobølgerne og kan reducere radarens evne til at registrere genstande. Blokering af radaren kan ikke altid identificeres af bilen. I situationer, hvor det bliver opdaget, vil bilen kommunikere det ud via notifikationer på displayene. Det anbefales imidlertid, at du stadig kontrollerer radarerne jævnligt og sørger for, at området omkring dem er rent og fri for blokeringer.



Advarsel

Rengør jævnligt

Kamera-, radar- og andre sensorområder på bilen skal rengøres jævnligt og holdes fri fra mærkater, genstande, snavs og anden potentiel blokering. Ellers vil bilen muligvis reagere på ukorrekt eller forsinket vis eller slet ikke.

Andre betingelser og begrænsninger

Andre radarkilder kan forårsage interferens og reducere effektiviteten af din bils radarer.

^[1] Volvo anbefaler at benytte et autoriseret Volvo-værksted til at alle servicebesøg og reparationer.

10.2.4. Registrering og begrænsninger for parkeringssensorer

Ultralydsparkeringssensorerne gør bilen i stand til at registrere genstande og deres afstand til bilen. De fungerer på en relativt kort afstand ved langsom og snæver manøvrering, såsom parkering.

De ultrasoniske sensorer benytter lydølger til at registrere forhindringer tæt på bilen. De fungerer ved at udsende ultralydsimpulser, som sendes tilbage til sensoren, når de rammer en genstand eller en barriere. Dette lader bilen identificere afstanden til forhindringerne i registreringsretning.

Information fra disse sensorer er kun tilgængelig ved lave hastigheder. De giver information om afstand når parkeringsvisningen vises på displayet.



Vigtigt

Ansvarlig brug

Ultrasoniske parkeringssensorer og funktioner, som anvender dem, er et supplement til en sikker kørestil. De kan ikke reducere eller erstatte behovet for, at føreren er opmærksom på bilens omgivelser og fokuseret på at køre sikkert.

Rækkevidde for registrering

De ultrasoniske sensorer sidder typisk lavt på kofangeren.

- Forhindringer, der ikke forekommer i registreringszonen vil muligvis ikke blive set. Sådanne forhindringer omfatter genstande, der hænger ned fra oven eller genstande, der strækker sig langt fra deres forankring til jorden såsom visse barrierer og porte.
- Objekter i dine umiddelbare omgivelser^[1] registreres muligvis ikke, når din bil holder stille. Men hvis et objekt allerede er blevet registreret, kan bilen stadig registrere objektet, selv om du kommer meget tæt på det.

Blokerede sensorer

De ultrasoniske sensorer kan blokeres og derved reducere muligheden for registrering af genstande og afstanden til dem, eller helt umuliggøre registrering. For at undgå blokering af sensorerne eller for at få en bedre forståelse for, hvornår de ikke vil fungere, kan du overveje følgende:

- Hvis en sensor er blokeret, kan nogle funktioner blive mindre effektive eller reagere forkert.
- Kraftig regn eller snevejr kan medføre upålidelig registrering, og det vil måske ikke være muligt at benytte features, der er afhængig af de ultrasoniske sensorer.
- Hvis bilen registrerer, at en sensor er blokeret, kan den deaktivere visse funktioner.
- Undlad at placere eller montere noget foran eller tæt på bilens sensorer. Dette omfatter klistermærker, folier og tape.
- Lakskader, hvor sensorerne sidder, kan påvirke deres ydeevne. Kontakt et servicepunkt angående reparation, hvis der er skader i områderne med sensorer.^[2]
- Sørg for, at eventuelt monteret tilbehør, ekstraudstyr eller eksternt anbragt last ikke blokerer sensorerne.
- Anhængere, cykelstativer eller andet trækstangsmonteret udstyr kan blokere sensorer, så registrering og visse funktioner ikke kan benyttes.
- De ultrasoniske sensorer er følsomme over for ophobning af snavs, is og sne foran dem. Dette kan reducere deres evne til at registrere genstand. Blokering af parkeringssensoren kan ikke altid identificeres af bilen. I situationer, hvor det bliver opdaget, vil bilen kommunikere det ud via notifikationer på displayet. Men det anbefales stadig at inspicere sensorerne jævnligt og sørge for, at områderne omkring dem holdes rene og fri for fremmedlegemer.



Advarsel

Rengør jævnligt

Kamera-, radar- og andre sensorområder på bilen skal rengøres jævnligt og holdes fri fra mærkater, genstande, snavs og anden potentiel blokering. Ellers vil bilen muligvis reagere på ukorrekt eller forsinket vis eller slet ikke.

^[1] ca. 15 cm (6 tommer)

^[2] Volvo anbefaler at benytte et autoriseret Volvo-værksted til at alle servicebesøg og reparationer.

10.3. Registrering af føreradfærd

Visse aspekter af førerens adfærd overvåges konstant af bilen. Det er vigtigt for flere førerstøttefunktioner.

Registrering af føreradfærd bruges til at bekræfte, at specifikke betingelser er opfyldt under kørsel, og ved brug af visse funktioner. To kameraer, det ene placeret ved førerdisplayet og det anden placeret lige over midterdisplayet, følger konstant førerens ad-

færd uden at optage den. En vigtig del af overvågningssystemet er at kontrollere, at førerens hænder holdes på rattet under kørsel. Informationen fra dette system bruges af flere førerstøttefunktioner.

Der overvåges flere aspekter af førerens adfærd, herunder:

- Hoved- og kropstilling
- Øjenbevægelse og fokus
- Tegn på træthed

Note

System til at forstå føreren

Ud over at overvåge førerens opmærksomhed overvåger bilen visse andre dele af kørslen. Det omfatter at holde dørene lukket og sikkerhedsselerne spændt under kørslen. De enkelte registreringspunkter er kombineret for at give en bedre forståelse af førerens fokus, opmærksomhed og adfærd.

Information fra systemet til adfærdsregistrering er kombineret for at identificere, om førerens fokus er på kørslen. Det omfatter at holde styr på trafik og omgivelser såvel som at være opmærksom. Registreringssystemet kan give dig meddelelser i førerdisplayet.

Pålidelige funktioner

Systemet til registrering af førerens adfærd holder styr på førerens adfærd for at bestemme, om bilen håndteres sikkert. Hvis systemet blokeres eller registrerer forkert brug fra førerens side, kan det udløse en reaktion fra flere andre funktioner i bilen.

Funktioner, der påvirkes af systemet til registrering af førerens adfærd, omfatter:

Driver Alert	Driver Alert kan underrette dig, hvis du ser træet eller ufokuseret ud.
Nødstopassistent	I situationer, hvor føreren ikke kan fortsætte med at køre, kan bilen foretage et kontrolleret stop for at reducere risikoen for en kollision.
Advarsler om og afbødning af kollision	Hvis du ikke er fuldt koncentreret om kørslen, kan din bil give dig en advarsel eller gribe ind i farlige situationer tidligere end normalt.
Pilot Assist	Pilot Assist's styrehjælp kan blive deaktiveret, hvis du ser ufokuseret ud eller ikke reagerer på anmodninger om at holde hænderne på rattet.

Betingelser og begrænsninger

Systemet til registrering af førerens adfærd er afhængigt af kameraer til registrering. Selvom systemet er avanceret, har kameraerne begrænsninger i forbindelse med udsyn, der kan påvirke systemets registreringsmuligheder. Læs det separate afsnit om betingelser og begrænsninger for din bils kameraer for at forstå, hvordan funktioner, som er afhængige af kameraregistrering, påvirkes.

- Opmærksomhedssporing kræver et uhindret udsyn til førerens ansigt.
 - Sædepositionen kan påvirke, hvor tydeligt kameraerne kan registrere førerens ansigt.
 - Miljøforhold inde i kabinen, såsom røg, kan reducere kameraernes evne til at registrere førerens ansigt tydeligt.
 - Ukorrekt opbevarede genstande kan dække for udsynet til føreren, og det samme kan snavs og støv på kameralinsen. Holder førerområdet rent og ryddeligt.
 - Visse beklædningsgenstande og smykker kan dække dele af førerens ansigt, som er nødvendigt til at være synlige – såsom øjnene – for opmærksomhedssporingen.

Indholdet af denne manual afspejler den aktuelle status på udgivelsestidspunktet og er muligvis ikke fuldstændigt gyldigt på et senere tidspunkt. Yderligere oplysninger findes i den fuldstændige ansvarsfraskrivelse på første side.

- Visse forhold kan påvirke, hvor godt din bil kan vurdere din kørsel og manøvrering. Dette kan igen påvirke, hvor godt den kan genkende tegn på en ufokuseret eller træt fører.
 - Funktioner, som hjælper med vognbaneplacering, kan nogle gange kompensere for manøvrering, som ellers ville indikere manglende førerfokus. Det gør det sværere at identificere tegn på manglende fokus sammenlignet med ikke-assisteret kørsel.
 - Pludselige ændringer i lysforholdene kan midlertidigt påvirke din bils evne til at registrere førerens opmærksomhed.
 - Forhold som kraftig vind eller ujævne vejoverflader kan påvirke din kørsel på en måde, som minder om en ufokuseret fører. Dette kan potentielt forårsage advarsler på trods af, at der er en fuldt fokuseret fører bag rattet.



Påvirkning af systemet

Tildæk ikke kameraerne. Kameraerne kan være helt eller delvist blokerede af genstande, der hænger eller er placeret på eller omkring førerdisplayet eller midterdisplayet. Genstande, der er placeret på instrumentbrættet, kan falde ned eller blive placeret forkert, så de blokerer for kameraernes udsyn. Hvis kameraerne er blokeret eller tildækket, kan din bil give dig besked med en meddelelse i førerdisplayet.

Du må ikke bevidst forsøge at narre systemet til registrering af førerens adfærd. Systemet er der for at gøre kørslen så sikker som muligt. Ved at begrænse systemets mulighed for at registrere en farlig situation begrænser du også dets mulighed for at foretage et sikkert indgreb.

10.4. Sikkerhedsindgreb og -advarsler

Din bil har funktioner, som direkte eller indirekte hjælper med at forhindre kollisioner. Hvis bilen registrerer en farlig trafiksituation, kan den gribe ind ved at advare føreren eller udføre en undvigemanøvre.

Sikker kørsel starter med gode vaner. Som et ekstra beskyttelsesniveau mod hændelser kan bilen advare dig, hvis den registrerer en situation, som kræver øjeblikkelig opmærksomhed eller handling fra dig. Ud over at gøre føreren opmærksom via advarsler kan bilen gribe ind ved at styre eller bremse for at undgå eller afbøde en kollision.

Funktioner, som er designet til at give advarsler eller gribe ind på forskellige måder, omfatter:

- Advarsler om og afbødning af kollision
- Blind Spot Information
- Vognbaneassistance
- Meddelelser om førerfokus og opmærksomhed^[1]
- Nødstopassistent
- Advarsler om krydsende trafik bag bilen ved bakning^[2]
- Automatisk bremsning ved bakning^[3]



Tip

Hvad er sikkerhedsindgreb?

Sikkerhedsindgreb er reaktioner fra bilen i situationer, hvor den identificerer en høj eller overhængende risiko for kollision. Der kan gives advarsler for at gøre føreren opmærksom på farer, så vedkommende kan gribe ind, men bilen kan også afhængigt af situationen udføre nødstyring eller bremsemanøvrer. Nogle typer advarsler og indgreb er altid aktiveret, mens andre er dele af funktioner, som du muligvis kan tilpasse eller slå til eller fra.

Sikkerhedsindgreb for at undgå kollisioner

Når bilen identificerer en risiko for kollision, reagerer den i henhold til, hvor presserende situationen er. Den kan identificere genstande såsom fodgængere, cyklister og køretøjer, som nærmer sig eller befinder sig i den bane, du kører i. Mange faktorer kan påvirke, hvor tidligt og effektivt bilen kan registrere risikoen for en hændelse. Der er situationer, som overstiger bilens evner, så derfor er det afgørende med en sikker kørestil.

Hvis bilen identificerer en stigende risiko for kollision, kan advarsler hurtigt udvikle sig til undvigemanøvrer udført af bilen. Hvis en trussel opstår pludseligt, kan bilen udføre undvigemanøvrer med det samme.

Kollisionsadvarsler	Når bilen identificerer, at der er risiko for kollision, er det første skridt at få førerens opmærksomhed. Bilen kan advare dig visuelt, akustisk eller med sele- eller bremseimpulser.
Bremsemanøvrer	Hvis bilen fastlægger, at der kræves øjeblikkelig handling, kan den bremse uafhængigt af førerens handlinger. Dette kan ske på samme tid som en styremanøvre. Hvor kraftigt bilen bremser, når den griber ind, afhænger af situationen. En hindring, som opstår lige foran bilen, kan medføre fuld aktivering af bremserne, mens en anden situation kan kræve mindre opbremsning for at undgå en potentiel kollision.
Styremanøvrer	Hvis bilen fastlægger, at der kræves øjeblikkelig handling, kan den styre uafhængigt af førerens handlinger. Dette kan ske på samme tid som en bremsemanøvre.

Meddelelser om udførte sikkerhedsindgreb vises på førerdisplayet.

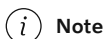

Note

Tilsidesættelse af styre- og bremseindgreb

- Styreindgreb fra bilen kan altid tilsidesættes med bevidst styring fra føreren.
- Hvis du vil tilsidesætte et bremseindgreb, skal du trykke godt ned på speederen. Efter en vis tærskel tilsidesætter du den igangværende bremsevirkning.

Kend din bils evner

Bilens sikkerhedsindgreb kan ske pludseligt og komme bag på dig. De kan medføre ubehag på trods af den fordel, de giver. Viden om din bil er en god måde at få sikkerhedsindgreb til at føles mindre foruroligende, når de sker. Sørg for at læse eventuelle notifikationer efter et indgreb for bedre at forstå, hvorfor bilen greb ind.

Reduktion af omfanget af indgreb og advarsler

Omfanget af sikkerhedsindgreb og advarsler, som du oplever, afhænger af kørselsforholdene og din kørestil. Visse kombinationer af faktorer kan medføre reaktioner, du føler er nødvendige eller for følsomme. Generelt set er det mest effektivt at reducere omfanget af advarsler og indgreb, hvis du kører ansvarligt. Tilpas din hastighed efter kørselsforholdene, og hold sikker afstand til andre køretøjer. Du kan også justere eller deaktivere visse funktioner i indstillingerne.

Afbalancering af behovet for reaktion

Indholdet af denne manual afspejler den aktuelle status på udgivelsestidspunktet og er muligvis ikke fuldstændigt gyldigt på et senere tidspunkt. Yderligere oplysninger findes i den fuldstændige ansvarsfraskrivelse på første side.

Det anses for at være en reaktion, når bilen foreslår, anviser eller udfører en kørehandling. De fleste funktioner i førerstøtten har et vist sæt af mulige reaktioner. Automatisk opbremsning for at forhindre en kollision med en bil, som pludseligt bremser foran dig, er eksempelvis en reaktion. Funktioner, som kan give dig advarsler og udføre sikkerhedsindgreb, er designet til at begrænse unødvendige reaktioner.

Din bils reaktioner har hver især deres eget sæt betingelser. Disse betingelser kan være knyttet til trafikforholdene, bilens og førerens tilstand samt oplysninger, der indsamles ved hjælp af bilens registreringssystemer. Før der kan forekomme en reaktion, skal alle de påkrævede betingelser være opfyldt, og bilen skal have en høj grad af sikkerhed for, at det er nødvendigt med reaktionen. Når en situation udvikler sig, evaluerer bilen kontinuerligt betingelserne og behovet for reaktion. Hvis behovet for reaktion eller betingelserne er usikre, vil bilen ikke reagere.

Hvis en potentielt farlig situation let kan håndteres af føreren, foretrækkes det frem for en reaktion fra bilen. Bilen kan reagere forsinket eller vil muligvis ikke reagere i situationer, hvor du har mulighed for at håndtere det uden at foretage nødmanøvrer. Det bidrager til at reducere unødvendige advarsler og sikkerhedsindgreb. De fleste potentielle risici, som identificeres af bilen, håndteres af føreren via mindre justeringer i god tid før behovet for undvigemanøvrer. I de fleste tilfælde mærker du det som rutinemæssige handlinger, som er en del af normal kørsel.

Vigtigt

Tag altid højde for farer ved kørsel

Bilen kan og vil kompensere for nogle, men ikke alle, tilfælde, hvor du ikke kan reagere eller ikke reagerer på en fare i forbindelse med kørsel. Der er situationer, hvor bilen ikke kan levere en effektiv reaktion, og situationer, hvor en reaktion ikke forekommer, fordi det forventes, at føreren håndterer den potentielle fare. Det kræves, at du under kørsel er opmærksom og årvågen, så du kan reagere på farer på den samme måde, som du ville i en bil uden førerstøttefunktioner.

Betingelser og begrænsninger

Advarsel

Bilens sikkerhedsindgreb kan aldrig erstatte en sikker kørestil. Kør i bilen med den samme opmærksomhed på sikkerhed, som kræves for en bil, der ikke har disse funktioner.

Advarsler og indgreb kan ikke garanteres i enhver situation. Bilen kan ikke klare alle kørsels-, trafik-, vejr-, og vejforhold. Bilen kan mislykkes med at registrere og reagere på en fare af grunde, som du muligvis ikke vil kunne genkende eller forudsige.

Bilens evne til at reagere på farer afhænger af mange faktorer. De falder ofte ind under en af følgende kategorier:

- Din bils hastighed og bevægelse.
- Størrelse, form, hastighed og bevægelse af genstande eller medtrafikanter omkring bilen.
- Omgivelsesforhold.
- Køreinfrastrukturens stand.
- Komplexiteten i trafikforholdene.

Kendte eksempler omfatter:

- Skarpe sving kan medføre, at registrering bliver mindre ensartet. Bilen kan muligvis ikke identificere farer, der opstår pludseligt som følge af et skarpt sving.
- Lav traktion, for eksempel når vejen er våd eller iset, kan reducere effektiviteten i indgreb.

Indholdet af denne manual afspejler den aktuelle status på udgivelsestidspunktet og er muligvis ikke fuldstændigt gyldigt på et senere tidspunkt. Yderligere oplysninger findes i den fuldstændige ansvarsfraskrivelse på første side.

- Betingelser og begrænsninger, der påvirker registrering af hindringer, kan forhindre bilen i at identificere potentielle farer præcist. Begrænsninger i registrering af hindringer er beskrevet mere indgående i det separate afsnit i vejledningen om, hvordan omgivelser og trafik registreres af bilen.
- Bilen foretager ikke automatiske bremseindgreb, hvis du kører fremad i eller under gåhastighed. Det er for at undgå uønskede bremseindgreb, når du manøvrerer på steder med lidt plads.



Generelle begrænsninger

Du har god grund til at føle dig sikker i en bil, som er i stand til at gribe ind i farlige situationer, men det er vigtigt, at du stadig gør dit bedste for at køre sikkert og ansvarligt. Bilens evner begrænses altid af teknologiske faktorer og begrænsninger, bilens stand og køreomgivelserne.

Registreringsevner

Bilens evne til at overvåge sine omgivelser udnyttes af funktioner, som kan give advarsler og foretage indgreb. For bedre at forstå begrænsningerne for sådanne funktioner bør du læse det separate afsnit om registrering af trafik og omgivelser. Det giver en oversigt over, hvordan vigtige komponenter, såsom kameraer og radarer, fungerer, og beskriver både deres evner og begrænsninger.

Reaktionstider

Ved gunstige forhold kan bilen opfatte og reagere på bestemte farer, i nogle tilfælde hurtigere end en menneskelig fører kan. Denne evne er imidlertid ikke en garanti for indgreb, da bilen ikke kan registrere alle potentielle farer, som kan kræve en reaktion.

Tilgængelighed af reaktioner

Alle bilens reaktionstyper har deres eget sæt betingelser, som definerer, hvornår de er tilgængelige. Det betyder, at tilgængelige reaktioner ændres konstant, mens du kører. Visse betingelser er defineret stringent, for eksempel et nøjagtigt hastighedsområde, en indstilling, der aktiveres, eller at føreren har spændt sikkerhedsselen. Andre betingelser har mere upræcise tærskler, der kan afhænge af en kombination af faktorer. Det har den virkning, at du ikke kan vide med sikkerhed, hvis eller hvordan bilen vil reagere i en given situation, men du kan få en fornemmelse af, hvilke reaktioner der er sandsynlige eller ikke er.

Læs alt om de funktioner, du anvender

Det anbefales, at du læser al information om førerstøttefunktionerne, før du anvender dem. Det er vigtigt at forstå både deres muligheder og begrænsninger.

Spænd din sikkerhedssele

Indgreb med nødopbremsning kan forekomme, selvom føreren ikke har spændt sin sikkerhedssele. Risikoen for skade som følge af hård opbremsning stiger markant for personer, der ikke er spændt fast. Spænd altid sikkerhedsselen, og sørg for, at passagerer også har spændt deres.

Førerens ansvar

Funktioner, som foretager indgreb og giver advarsler, er et supplement til en sikker kørestil. De kan ikke reducere eller erstatte behovet for, at føreren er opmærksom og fokuseret på at køre sikkert. Det er vigtigt at læse afsnittet om førerens ansvar for at forstå begrænsningerne for sikkerhedsindgreb og advarsler. Hvis du er i tvivl om noget eller har yderligere spørgsmål, er du velkommen til at kontakte din Volvo-forhandler.

[1] Distraktionsadvarsel

[2] Cross Traffic Alert

[3] Rear Auto Brake

10.4.1. Advarsler om og afbødning af kollision

Din bil har advarselsfunktioner, som er designet til at afbøde risikoen for en kollision. Hvis en kollision ikke kan undgås, kan tidlig advarsel og reaktion hjælpe med at mindske dens virkninger.

Kollisionsadvarselsfunktioner omfatter:

- Advarsler om frontkollision
- Advarsler om køretøjer, som krydser din kørebane
- Advarsler om kollision bagfra

Note

Sikkerhedsindgreb

Hvis der identificeres en tilstrækkeligt overhængende kollisionsrisiko, kan bilen gribe ind for at undgå eller afbøde kollisionen uden forudgående advarsler om kollision. I stedet for vises advarslerne derefter samtidigt med indgrebet.

Advarsel

Bilens kollisionsadvarsler eller sikkerhedsindgreb kan aldrig erstatte en sikker kørestil. Kør i bilen med den samme opmærksomhed på sikkerhed, som kræves for en bil, der ikke har disse funktioner.

Advarsler om frontkollision

Advarsler om frontkollision kan forekomme, hvis du kommer for tæt på et køretøj foran dig. Bilen advarer dig, hvis den identificerer en risiko for kollision, som kræver øjeblikkelig handling.

Situationen og dens alvorsgrad påvirker den måde, advarsler om frontkollision kommunikerer på. Advarsler kan kommunikerer visuelt på førerdisplayet, med lyd og med sele- og bremseimpulser.

Advarsler om køretøjer, som krydser din kørebane

Bilen kan advare dig, hvis nogen er ved at køre ind foran dig, eksempelvis hvis et køretøj skifter vognbane lige foran dig. Køretøjer, som slingrer eller bevæger sig uforudsigeligt i tilstødende vognbaner, kan også udløse disse advarsler. Din bil bruger besked på førerdisplayet til at advare dig om disse situationer.

Advarsler om kollision bagfra

Hvis din bil identificerer en situation med en høj risiko for en kollision bagfra, kan den blinke med baglygterne for at advare førere bag dig. Advarsler om kollision bagfra vises automatisk, hvis du pludseligt sænker farten^[1], for eksempel under meget hård opbremsning. Der kan også gives advarsler, hvis din bil registrerer et køretøj, der nærmer sig hurtigt bagfra. I dette tilfælde behøver du ikke sænke farten, før der vises en advarsel. De kan blive vist, både når du kører, og når du er standset, men kun hvis bilen registrerer en tilstrækkeligt høj risiko for kollision.

Når du befinder dig i situationer, som medfører advarsler om kollision bagfra, kan din bil forstramme sikkerhedsselen som en sikkerhedsforanstaltning. Hvis din bil holder stille, anvender den endvidere hård opbremsning som foranstaltning i tilfælde af en kollision bagfra, som ikke kan undgås.

 **Note**

Kollisionsrespons

Hvis det ikke er muligt at undgå en kollision, kan bilen reagere på andre måder for at beskytte personerne i bilen og mindske faren for den omgivende trafik. Læs mere om disse funktioner i sikkerhedsafsnittet i denne vejledning.

^[1] Den hastighed, du sænker farten med, skal overstige en vis tærskelværdi.

10.4.2. Indgreb og advarsler ved bakning

Din bil har specialfunktioner, som kan gribe ind og hjælpe med at forhindre kollisioner, når du bakker ved lave hastigheder, eksempelvis når du parkerer.

Former for registrering

Bilen har flere måder til at identificere genstande, som befinder sig i eller nærmer sig den bane, du bakker i. Hvis bilen registrerer en genstand, kan den advare dig eller gribe ind ved at bremse.

Ultralydsparkeringsensorer	Disse sensorer kan identificere visse hindringer lige bag bilen, når du bakker med lav hastighed.
Bagudvendt radar	Bilens bageste radarer kan registrere trafik, der fra siderne nærmer sig den bane, du bakker i.
Kamera	Visse funktioner kan bruge kameraregistrering som hjælp til at identificere hindringer, når der bakket.

 **Vigtigt**

Disse former for registrering har begrænsninger og kan ikke registrere alle hindringer i enhver situation. Sørg for at læse de separate afsnit i vejledningen om betingelser og begrænsninger.

Når du bakker, kan nogle oplysninger fra registreringssystemerne kommunikeres i parkeringsvisningen.

Advarsels- og indgrebsfunktioner



De følgende funktioner er designet til at reagere, når bilen identificerer en risiko for kollision ved bakning.

Advarsler om krydsende trafik bag bilen^[1] Din bil kan give visuelle og akustiske advarsler, hvis den registrerer trafik, som er ved at krydse den bane, du bakker i.

Automatisk bremsning ved bakning^[2] Bilen kan bremse automatisk for at forhindre en kollision, når du bakker. Det kan ske, hvis den registrerer en hindring eller krydsende trafik bag bilen.



Tip

Midlertidig deaktivering

Den automatiske bagbremse kan slås fra midlertidigt, hvis indgrebene er for hyppige eller forstyrrende. Bakning i højt græs eller manøvrering på meget lidt plads kan for eksempel medføre uønskede bremseindgreb.



Ansvarlig brug

Advarsler og indgreb ved bakning er et supplement til en sikker kørestil. De kan ikke reducere eller erstatte behovet for, at føreren er opmærksom og fokuseret på at køre sikkert.

Vær opmærksom på omgivelserne

Føreren er altid ansvarlig for at være opmærksom på bilens omgivelser og sørge for, at det er sikkert at manøvrere bilen.

Registreringsbetingelser

Hvis bilen deaktiverer de bageste radarer, deaktiveres funktionerne Cross Traffic Alert og autobremse bagtil automatisk. Det sker, hvis der er tilkoblet en anhænger. Tilbehør monteret på trækstangen, der ikke er tilsluttet elektrisk til bilen, deaktiverer ikke de bageste radarer, men kan blokere dem.

Registrering af trafik eller forhindringer bag bilen er afhængig af registrering med de bageste radarer. Sørg for at læse det separate afsnit om begrænsninger for radarregistrering.

Forudsætninger for automatisk bremsning

Hvornår og hvordan din bil udfører bremseindgreb under bakning med lav hastighed afhænger af, om den har registreret en stationær forhindring eller ej.

- Hvis den registrerede forhindring bevæger sig, såsom trafik, der snart vil krydse den bane, du bakker i, er automatisk bremsning tilgængelig og kan gribe ind, hvis du bakker med en hastighed på under 15 km/t (9 mph).
- Hvis den registrerede forhindring er stationær, er de automatiske bremseindgreb begrænset til kun at finde sted, når du bakker med en hastighed på mellem 2 km/t (1 mph) og 15 km/t (9 mph). Det er for at undgå uønskede bremseindgreb ved manøvrering med lav hastighed på steder med lidt plads.

^[1] Cross Traffic Alert (CTA)

^[2] Rear Auto Brake (RAB)

10.4.2.1. Advarsler om krydsende trafik bag bilen

Når du bakker med lav hastighed, kan bilen advare dig, hvis den registrerer trafik, som snart passerer bag dig. Denne funktion kaldes Cross Traffic Alert.



Advarsler om krydsende trafik bag bilen er kun til rådighed, når bilen er i bakgear (R) eller ruller bagud i frigear (N). Denne funktion anvender de bageste radarer til at registrere trafik. Når den registrerer et køretøj i bevægelse, vises der en advarsel i midterdisplayet sammen med en lyd.

Denne funktion er primært beregnet til at registrere større køretøjer i bevægelse, såsom biler. Under gunstige forhold vil den muligvis også kunne advare dig om mindre genstande i bevægelse, for eksempel cyklister og fodgængere.

Vigtigt

Førerens ansvar

Advarsler om krydsende trafik bagved bilen er et supplement til en sikker kørestil. De kan ikke reducere eller erstatte behovet for, at føreren er opmærksom og fokuseret på at køre sikkert.

Note

Automatisk bremsning for krydsende trafik

Hvis automatisk bremsning ^[1] er aktiveret, kan bilen også gribe ind ved at bremse for at forhindre eller mildne en nært forestående kollision med trafik, som registreres bag dig.

Registreringszoner

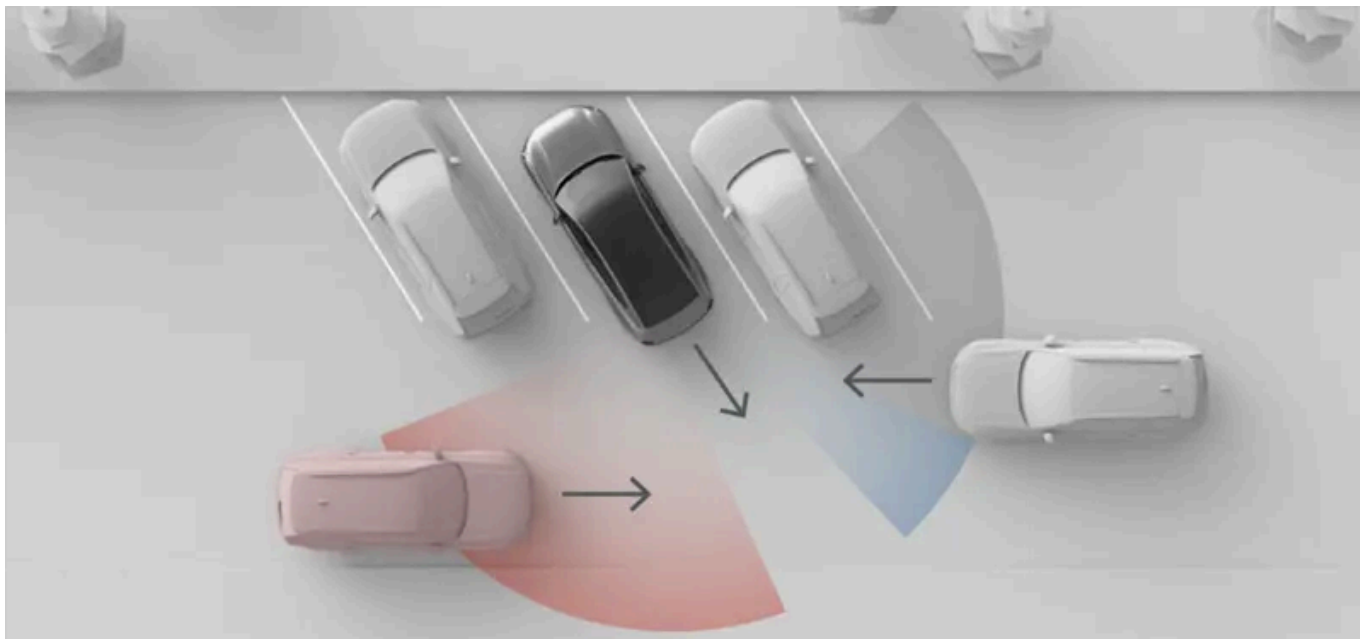

Den situation, der er vist på dette billede, illustrerer, hvordan genstande i omgivelserne, for eksempel parkerede biler, kan begrænse bilens evne til at registrere andre køretøjer og trafiksituationer. I en situation uden hindringer er de effektive registreringszoner ens i begge sider.

Note

Bakning ud af parkeringsbås

Når du holder parkeret, kan dine baghjørneradarers udsyn til siden være blokeret, og det påvirker registrering af krydsende trafik. Dette sker, når du holder parkeret med baghjørnerne længere inde end bilerne ved siden af eller andre objekter. Effekten er især mærkbar ved vinklede parkeringsbåse. Dog vil radarernes udsyn gradvist blive bedre i takt med, at du bakker ud af bås. Kør langsomt for at minimere risikoen for for sen eller ingen registrering ved bakning ud af parkeringsbås.

Betingelser og begrænsninger

- Advarslerne er kun til rådighed ved bakning med hastigheder under 15 km/t (9 mph).
- Hvis bilen deaktiverer de bageste radarer, deaktiveres denne funktion automatisk. Det sker, hvis der er tilkoblet en anhænger. Tilbehør monteret på trækstangen, der ikke er tilsluttet elektrisk til bilen, deaktiverer ikke de bageste radarer, men kan blokere dem.
- Registrering af trafik bag bilen er afhængig af registrering med de bageste radarer. Sørg for at læse det separate afsnit om begrænsninger for radarregistrering.

^[1] Rear Auto Brake (RAB)

10.4.2.2. Deaktivering af automatisk bremsning ved bakning

Automatisk bremsning ved bakning kan deaktiveres midlertidigt i parkeringsvisningen.

Ved at deaktivere automatisk bremsning ved bakning, annullerer du bilens mulighed for at bremse, når du bakker. Deaktivering af automatisk bremsning ved bakning er kun midlertidig. Som standard nulstilles funktionen til aktiveret status mellem køreture.

! **Vigtigt**

Ændring af indstillinger for førerstøtte

Sørg for, at du forstår, hvordan det påvirker bilens virkemåde at ændre dens indstillinger. Det er især vigtigt, når det handler om funktioner, der påvirker det assistanceniveau, som bilen kan yde.

1. Tryk på knappen for automatisk bremsning ved bakning i parkeringsvisningen (®).
- > Automatisk bremsning ved bakning er midlertidigt deaktiveret.

10.4.3. Vognbaneassistance

Vognbaneassistance hjælper dig med at undgå utilsigtede afvigelser fra vognbanen ved høj hastighed ved hjælp af advarsler og styreindgreb.

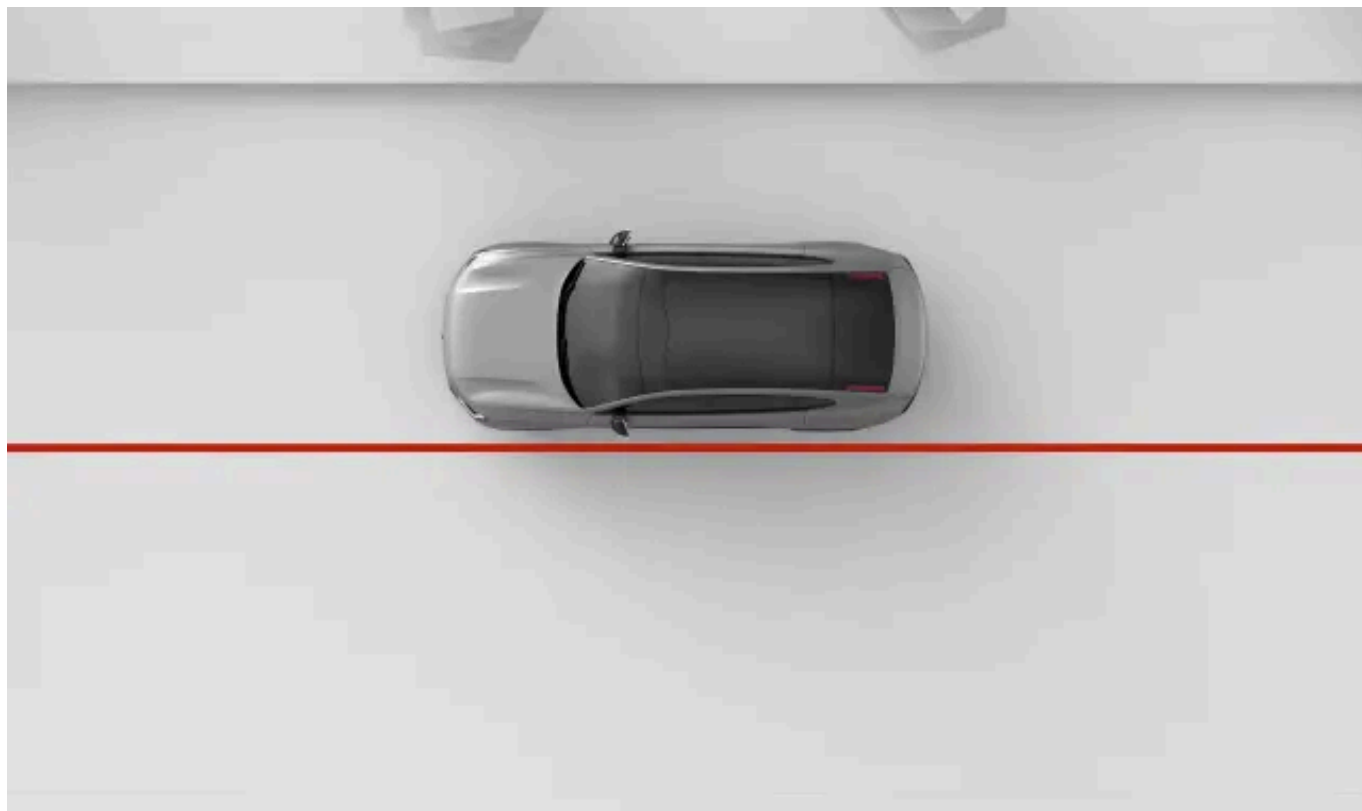

Hvis vognbaneassistance er aktiveret, kan bilen advare dig, hvis du er ved at afvige fra din vognbane. Den kan også udføre styreindgreb. Vognbaneassistance bruger bilens fremadrettede kamera til at identificere vejafstribninger og din placering i

Indholdet af denne manual afspejler den aktuelle status på udgivelsestidspunktet og er muligvis ikke fuldstændigt gyldigt på et senere tidspunkt. Yderligere oplysninger findes i den fuldstændige ansvarsfraskrivelse på første side.

vognbanen.

Advarsel

Advarsler og indgreb fra vognbaneassistance er et supplement til en sikker kørestil. De kan ikke reducere eller erstatte behovet for, at føreren er opmærksom og fokuseret på at køre sikkert. Kør i bilen med samme opmærksomhed på sikkerhed, som kræves for en bil, der ikke har funktioner til at gribe ind.

Hovedbetingelser for vognbaneassistance

Der er flere betingelser, som skal være opfyldt, for at vognbaneassistance kan fungere. De følgende er de vigtigste:

- Din hastighed skal være i området 60-180 km/t (40-110 mph).
- Vognbaneafmærkningerne skal være tydelige at se for bilens kamera.
- Vognbanen skal være bred nok. En meget smal vognbane giver ikke en tilstrækkelig margin mellem bilen og vejafstribningerne.

Vigtigt

Styr aktivt

Slip aldrig rattet, mens du kører bil. Ignorer ikke bilens anmodninger om, at du styrer aktivt, og hold opmærksomheden rettet mod vejen.

Forskellige typer indgreb for vognbaneassistance

Hvis du er ved at krydse vejafstribningerne for din vognbane, kan bilen advare om det eller gribe ind på en af eller begge følgende måder:

- Styreindgreb** Bilen forsøger at styre tilbage i vognbanen og advarer dig enten med et symbol eller en besked i førerdisplayet.
- Advarsel om afvigelse fra vognbane** Bilen advarer dig med et symbol i førerdisplayet og vibrationer i rattet.

Note

Angivelse af sving eller vognbaneskift

Så længe du anvender blinklyset ved vognbaneskift, antager bilen, at der er tale om en bevidst manøvre.

Kørsel gennem et sving

Vognbaneassistance kan tillade, at du kortvarigt krydser linjen i skarpe sving.

Sikkerhedsindgreb er altid aktiveret

Visse situationer kan udløse et styreindgreb for at forhindre en farlig vognbaneafvigelse, selv hvis vognbaneassistance er slået fra i indstillingerne.

Symboler og kommunikation på displayet

Advarsler og indgreb for vognbaneassistance vises i førerdisplayet.



Dette symbol vises, hvis du kommer for tæt på vognbaneafmærkningerne. Symbolet spejles ved advarsler for venstre side.



Dette symbol angiver, at vognbaneassistance er deaktiveret i indstillingerne eller midlertidigt ikke tilgængelige.



Dette symbol vises, når der er fejl på funktionen for lane keeping aid. Dette betyder, at lane keeping aid og sikkerhedsforanstaltningerne mod afvigelse fra egen vognbane er slået fra.

Når førerdisplayet viser tilstanden til visning af omgivelser, vises vognbaneassistancens status og handlinger som animationer og med symboler.



Vigtigt

Brug af omgivelsestilstand

Omgivelsestilstand kan ikke perfekt afbilde, hvad der virkelig sker på vejen omkring dig, så du må ikke henholde dig til den, når du kører.

Betingelser og begrænsninger

For at lane keeping aid skal fungere, skal der være tydeligt synlige vejafstribringninger på vejen. Bilen identificerer dem ved hjælp af et fremadrettet kamera. Denne form for registrering kræver, at kameraets synsfelt er uhindret, og at betingelserne for visuel registrering er opfyldt. Læs det separate afsnit om betingelser og begrænsninger for din bils kameraer for at forstå, hvordan funktioner, som er afhængige af kameraregistrering, påvirkes.

Vejafstribringernes udseende, stand og udformning kan påvirke registreringen af dem på følgende måder:

- Vognbaneopdelinger og sammenfletninger kan medføre midlertidig fejlidentifikation af vognbanen.
- Ikke-standardmæssige eller usædvanlige vejafstribringninger vil muligvis ikke blive identificeret korrekt af bilen. Vejarbejde eller trafikomlægninger kan eksempelvis medføre modstridende eller flere sæt vejafstribringninger.
- Bilen kan muligvis ikke registrere forringede vejafstribringninger, eksempelvis hvis de er slidte, deformede eller misfarvede.
- Andre kanter eller linjer kan blive fejlidentificeret som vognbaneafmærkninger, såsom kantsten, kanter på reparerede vejområder, barrierer eller veldefinerede skygger.
- Vejafstribringninger skal være tilstrækkeligt oplyst for at blive registreret. Ved svagt lys skal de oplyses af bilen eller vebelysning.

10.4.3.1. Justering af vognbaneassistance

Du kan justere eller midlertidigt deaktivere vognbaneassistance i indstillingerne.

Når vognbaneassistance er aktiveret, kan bilen advare dig eller gribe ind ved at styre, hvis du er ved at afvige fra din vognbane. Du kan også justere bilens reaktion på vognbaneafvigelse.

De tilgængelige indstillinger er:

Vibration

Rattet vibrerer, hvis du kører for tæt på eller over vognbaneafmærkningerne.

Indholdet af denne manual afspejler den aktuelle status på udgivelsestidspunktet og er muligvis ikke fuldstændigt gyldigt på et senere tidspunkt. Yderligere oplysninger findes i den fuldstændige ansvarsfraskrivelse på første side.

Styring og vibration | Kombination med rattets vibrationer vil din bil forsøge at styre dig tilbage i din vognbane, hvis du kører for tæt på eller over vognbaneafmærkningerne.

Du kan deaktivere vognbaneassistance i indstillingerne. Det kan være praktisk, hvis vejafstriberingerne er delvist skjult eller faldede, da dette kan medføre uønskede advarsler.

Deaktivering af vognbaneassistance er kun midlertidig, da denne indstilling automatisk nulstilles til aktiveret mellem køreture.

 **Vigtigt**

Ændring af indstillinger for førerstøtte

Sørg for, at du forstår, hvordan det påvirker bilens virkemåde at ændre dens indstillinger. Det er især vigtigt, når det handler om funktioner, der påvirker det assistanceniveau, som bilen kan yde.

1. Tryk på bilsymbolet  på bundbjælken og gå til **Indstillinger**.
2. Gå til **Kørsel** → **Sikkerhedshjælp** → **Lane Keeping Aid**.
3. Juster vognbaneassistance. Hvis du tidligere har deaktiveret vognbaneassistance, skal du først genaktivere den, før du kan justere dens reaktion på vognbaneafvigelse.

 **Note**

Deaktiveret

Der vises et symbol i førerdisplayet, når vognbaneassistance er deaktiveret.



Sikkerhedsindgreb

I nogle situationer, for eksempel når du er ved at krydse en fuldt optrukket linje, eller hvis du viser tegn på manglende opmærksomhed, kan det medføre et styreindgreb for at forhindre en farlig vognbaneafvigelse, selvom vognbaneassistance er slået fra i indstillingerne.

10.4.4. Blind Spot Information

Blind Spot Information-funktionen hjælper med at øge din opmærksomhed på køretøjer, som befinder sig i eller nærmer sig dine blinde vinkler. Der tændes et lys i sidespejlet, når et køretøj registreres.

Alarmer ved blinde vinkler kan øge bevidstheden om køretøjer ved siden af din bil, hvilket kan hjælpe dig med at undgå at foretage farlige vognbaneskit. Alarmerne er primært lys i sidespejlet i siden for registrering. De benytter din bils bagradar for registrering af køretøjer i tilstødende vognbaner.

Trafiksituationer hvor alarm ved blind vinkel kan forekomme omfatter:

- Når du bliver overhalet af et andet køretøj.
 - I visse tilfælde kan alarmen vise sig, før køretøjet når din blinde vinkel. Dette sker, hvis den nærmer sig hurtigt bagfra i en tilstødende vognbane.
- Når du er ved at overhale et andet køretøj.

Uanset situationen vil alarmen være ved, så længe det andet køretøj forbliver ved siden af dig.

Hvis du begynder at angive et vognbaneskift, mens der vises en advarsel, intensiveres advarslen.

Advarsler i sidespejlene



Når et køretøj registreres i din blinde vinkel eller er ved at nærme sig den, dukker et lys op i sidespejlet.

Kommunikation i førerdisplayet

Når førerdisplayet viser tilstanden surround display, kan Blind Spot Information formidles ved hjælp af animationer i førerdisplayet.

! Vigtigt

Brug af omgivelsestilstand

Omgivelsestilstand kan ikke perfekt afbilde, hvad der virkelig sker på vejen omkring dig, så du må ikke henholde dig til den, når du kører.

Registreringsområder

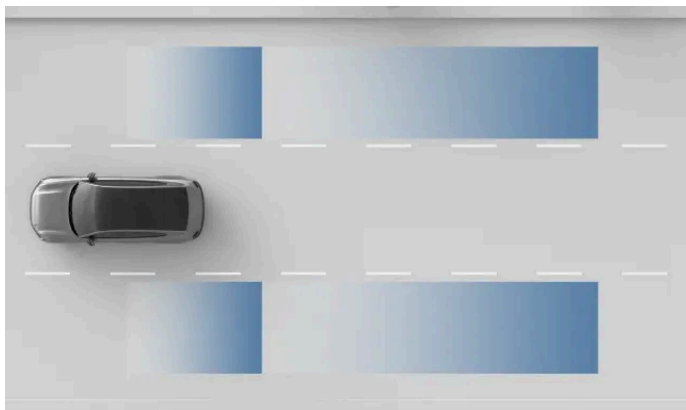

Radarregistreringsområder.

! Vigtigt

Registreringsområderne dækker muligvis ikke dine egne blinde vinkler helt perfekt. Sørg for at tilpasse din kørestilling, så du har et godt overblik over den omgivende trafik.

Betingelser og begrænsninger

- Blind Spot Information er aktiv ved hastigheder over 10 km/t (6 mph). Den er ikke til rådighed, når du bakker.
- Når du passerer andre køretøjer, skal forskellen i hastigheden mellem din bil og den anden være under 15 km/t (9 mph) for at alarmen aktiveres.
- Blind Spot Information er baseret på registrering via bagradarerne. Sørg for at læse det særskilte afsnit i denne vejledning om begrænsninger for radarregistrering.
- Hvis de bageste radarer er blokeret, eksempelvis af en tilkøbt anhænger eller et monteret cykelstativ, deaktiveres advarsler om køretøjer i de blinde vinkler automatisk.

! Vigtigt

Førerens ansvar

Advarsler om køretøjer i de blinde vinkler er et supplement til en sikker kørestil. De kan ikke reducere eller erstatte behovet for, at føreren er opmærksom og fokuseret på at køre sikkert.

En manglende advarsel om den blinde vinkel er ikke en garanti for, at det er sikkert at skifte vognbane. Det er blot én blandt flere oplysninger, som informerer føreren i sin vurdering af, om det er sikkert at fortsætte.

10.4.5. Advarsler om døråbning

Advarsler om døråbning er beregnet til at gøre udstigning fra bilen mere sikker. De kan advare dig om trafik, som nærmer sig bagfra, så du ikke åbner en dør i trafikens bane.

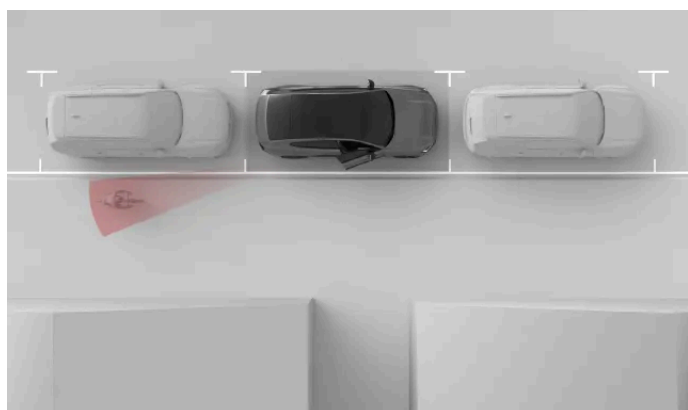

Advarsler om døråbning er beregnet til at advare dig om passerende trafik, så du ikke åbner en dør i trafikens bane. Disse advarsler kan gives, når bilen holder stille eller bevæger sig meget langsomt^[1].



Når bilen registrerer trafik, som snart vil passere tæt forbi bilens sider, lyser en lampe i sidespejlet. Hvis du begynder at åbne døren i den side, hvor der er registreret trafik, bliver advarslen kraftigere. Der kan blive afgivet en lyd sammen med de visuelle advarsler, afhængigt af hvor presserende advarslen er.

Tip

Advarsler om døråbning og information om blinde vinkler

Advarsler om døråbning vises på en måde, som minder om advarsler om køretøjer i din blinde vinkel. Disse to funktioner anvender også de samme bageste radarer til registrering af trafik.

Begrænsninger

Bilen anvender det bageste radarsystem til at registrere trafik, der nærmer sig. Sørg for at læse om betingelser og begrænsninger for radarer og registrering i det separate afsnit af vejledningen.

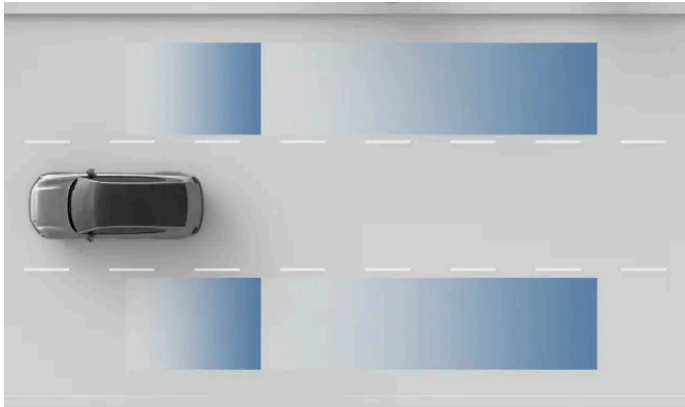

Radarregistreringsområder.

! **Vigtigt**

Advarsler om døråbning er et supplement til en sikker kørestil. Føreren og passagererne har det fulde ansvar for at sikre, at bildørene kan åbnes uden fare.

^[1] Under 3,6 km/t (2,2 mph)

10.4.6. Driver Alert

Bilen holder konstant øje med din adfærd, mens du kører, og kan give dig besked, hvis du ser ufokuseret ud. Mangel på fokus kan skyldes distraheringer eller træthed.

Hvis bilen identificerer tegn på nedsat førerfokus, giver den dig besked med en lyd og en meddelelse. Meddelelsetypen afhænger af, om du ser træt eller distraheret ud. Hvis du ignorerer meddelelsen og fortsætter med at have lignende adfærd, eskaleres advarslerne. Hvis du ikke reagerer, kan det i sidste ende resultere i, at bilen sænker farten for at foretage et nødstop.

Bilen benytter forskellige metoder til at vurdere din fokus på kørslen.

Opmærksomhedssporing Kamerasporing af dine ansigts- og øjenbevægelser lader bilen bestemme, hvor din opmærksomhed er rettet mod.

Manøvrering Analysering af din måde at manøvrere bilen kan give indikationer på manglende fokus. Et eksempel på dette kunne være overdreven slinger.

Distraktionsadvarsler

Dit opmærksomhedsniveau under kørsel overvåges løbende af bilens interne kameraer. Hvis du forekommer at være uopmærksom eller distraheret, kan bilen advare dig herom i førerdisplayet. Varslingerne forsvinder først, når bilen registrerer, at du igen er opmærksom. Hvis du ikke igen opnår et acceptabelt niveau af opmærksomhed og koncentration om kørslen, kan varslingerne

blive skærpet til advarsler. Hvis din bil registrerer, at du ikke reagerer i et vist tidsrum, kan den stoppe automatisk inden for den aktuelle vognbane.



Notifikationer med distraktionsadvarsler kan deaktiveres midlertidigt i indstillingerne.



Vigtigt

Distraktionsadvarsler er som standard aktiveret, hver gang du aktiverer Pilot Assist med styrehjælp.

Advarsler om en træt eller søvnig fører

Din bil overvåger ligeledes visse aspekter af din kørsel. Visse kørselsmønstre, f.eks. overdreven slinger, kan give indikationer på, at føreren er træt eller søvnig.

Såfremt bilen registrerer tegn på træthed eller søvninghed, vil den advisere dig med en lyd og en meddelelse i førerdisplayet. Disse varslinger kan ikke deaktiveres i indstillingerne.



Advarsel

Det er vigtigt, at føreren er veludhvilet

Notifikationer om, at du viser tegn på træthed, bør tages alvorligt, da en træt fører ofte ikke er opmærksom på sin tilstand. Hvis du føler dig træt eller får en advarsel om det fra bilen, skal du stoppe så hurtigt som muligt på et egnet sted for at hvile dig. Planlæg altid regelmæssige pauser, og start alle køreture med en veludhvilet fører.

At køre, mens man er træt, kan sammenlignes med at køre, når man har drukket alkohol.

Betingelser og begrænsninger

- Opmærksomhedssporing kræver et uhindret udsyn til førerens ansigt.
 - Ukorrekt opbevarede genstande kan dække for udsynet til føreren, og det samme kan snavs og støv på kameratelet. Holder førerområdet rent og ryddeligt.
 - Visse beklædningsgenstande og smykker kan dække dele af førerens ansigt, som er nødvendigt til at være synlige – såsom øjnene – for opmærksomhedssporingen.
- Visse forhold kan påvirke, hvor godt din bil kan vurdere din kørsel og manøvrering. Dette kan igen påvirke, hvor godt den kan genkende tegn på en ufokuseret eller træt fører.
 - Funktioner, som hjælper med vognbaneplassering, kan nogle gange kompensere for manøvrering, som ellers ville indikere manglende førerfokus. Det gør det sværere at identificere tegn på manglende fokus sammenlignet med ikke-assisteret kørsel.
 - Forhold som kraftig vind eller ujævne vejoverflader kan påvirke din kørsel på en måde, som minder om en ufokuseret fører. Dette kan potentielt forårsage advarsler på trods af, at der er en fuldt fokuseret fører bag rattet.

Læs de særskilte afsnit om betingelser og begrænsninger for din bils system til registrering af førerens adfærd og kameraer for at forstå, hvordan funktioner, der er afhængige af disse systemer påvirkes.

 **Vigtigt**

Førerens ansvar

Advarsler om manglende fokus under kørslen er et supplement til en sikker kørestil. Som fører har du det fulde ansvar for at sikre, at du er i stand til at være agtpågivende og holde fokus under kørslen.

10.4.6.1. Deaktivering af notifikationer med distraktionsadvarsler

Du kan aktivere eller midlertidigt deaktivere notifikationer med distraktionsadvarsler i indstillingerne.

Deaktivering af notifikationer med distraktionsadvarsler er kun midlertidig, da denne indstilling automatisk nulstilles til aktiveret mellem køreture.

Du kan ikke deaktivere advarsler vedrørende førerens træthed eller søvnighed.

 **Advarsel**

Det er vigtigt, at føreren er veludhvilet

Notifikationer om, at du viser tegn på træthed, bør tages alvorligt, da en træt fører ofte ikke er opmærksom på sin tilstand. Hvis du føler dig træt eller får en advarsel om det fra bilen, skal du stoppe så hurtigt som muligt på et egnet sted for at hvile dig. Planlæg altid regelmæssige pauser, og start alle køreture med en veludhvilet fører.

At køre, mens man er træt, kan sammenlignes med at køre, når man har drukket alkohol.

 **Note**

Førerens ansvar

Advarsler om manglende fokus under kørslen er et supplement til en sikker kørestil. De reducerer ikke førerens ansvar for løbende at vurdere om de er for trætte eller ufokuseret til at køre.

1. Tryk på bilsymbolet  på bundbjælken og gå til **Indstillinger**.
2. Gå til **Kørsel** → **Sikkerhedshjælp** → **Distraction alert**.
3. Slå notifikationer med distraktionsadvarsler til eller fra.

 **Vigtigt**

Distraktionsadvarsler er som standard aktiveret, hver gang du aktiverer Pilot Assist med styrehjælp.

10.4.7. Connected safety

Din bil kan dele information med andre biler på vejen, hvilket kan hjælpe dig med at være opmærksom på eller undgå ulykker eller trafiksituationer længere fremme på vejen. Denne funktion kaldes Connected Safety.

Via en internetforbindelse kan din bil og andre køretøjer på samme vej udveksle oplysninger om aktuelle vejforhold og situationer, f.eks.:

- aktiverede katastrofeblink
- ulykker
- glatte veje
- vejarbejde
- store dyr
- fodgængere og cyklister.^[1]

Connected Safety kan aktiveres eller deaktiveres under privatlivsindstillingerne.

 **Advarsel**

Connected Safety kan ikke erstatte sikker kørsel. Kør bilen med den samme opmærksomhed på sikkerhed, som du ville i en bil uden denne funktion.

Advarsler fra Connected safety

Afhængigt af de oplysninger, din bil modtager fra andre trafikanter om forholdene længere fremme på vejen, kan et af disse symboler blive vist på førerdisplayet:



Et køretøjs katastrofeblink er tændt. Dette symbol vises også, når der er vejarbejde, store dyr, fodgængere og cyklere.



Der er registreret glatte vejforhold.



Der er sket en ulykke.

 **Tip**

Advarsler fra Connected safety kan også vises i head-up-displayet.

Betingelser og begrænsninger

For at Connected Safety kan fungere, skal følgende betingelser være opfyldt:

- Connected Safety skal være aktiveret i indstillingerne.
- Andre køretøjer skal have Connected Safety til rådighed og aktiveret.
- Både din bil og andre køretøjer skal være forbundet til internettet.
- Vejen, du befinder dig på, er i Volvo Cars' database.

Note

Glatte vejforhold ikke registreret

En glat vej udløser ikke altid en advarsel fra Connected Safety. Lav friktion mellem dæk og vejoverflade bruges ofte til at identificere en glat vej. Manøvrer som f.eks. bremsning eller acceleration medfører sjældent situationer med lav friktion. Derfor er det muligt, at funktionen ikke altid registrerer en glat vej under disse manøvrer.

- ^[1] Denne funktion har til formål at advare dig om uventede fodgængere og cyklister, der kan udgøre en fare, f.eks. på en motorvej.

10.4.7.1. Aktivering af Connected Safety

Du kan aktivere eller deaktivere Connected Safety i indstillingerne.

Connected Safety kan advare dig om kommende situationer på vejen, du er på, såsom en anden bil med deres katastrofeblink aktiveret eller glatte vejforhold. Funktionen er afhængig af kommunikation med andre trafikanter via internetforbindelse.

Vigtigt

Øget dataoverførsel

Aktivering af Connected Safety øger mængden af data, der overføres til og fra din bil.

Ændring af indstillinger for førerstøtte

Sørg for, at du forstår, hvordan det påvirker bilens virkemåde at ændre dens indstillinger. Det er især vigtigt, når det handler om funktioner, der påvirker det assistanceniveau, som bilen kan yde.

1. Tryk på bilsymbolet  på bundbjælken, og gå til **Indstillinger**.
2. Gå til **Privatliv** → **Connected safety**.
3. Aktivér Connected Safety.

10.4.8. Nødstopassistent

I situationer, hvor føreren ikke kan fortsætte med at køre, kan bilen foretage et kontrolleret stop for at reducere risikoen for en kollision.

Hvis bilen registrerer, at føreren ikke reagerer i et vist tidsrum, kan den stoppe automatisk inden for den aktuelle vognbane. Det kan for eksempel være med til at undgå en ulykke, hvis føreren kommer ud for en medicinsk nødsituation under kørslen.

Bilen starter et kontrolleret stop, hvis føreren ikke reagerer på anmodninger om aktivt at køre bilen. Disse anmodninger kan komme fra Driver Alert-funktionen, hvis føreren ikke er fokuseret eller viser tegn på at være for uopmærksom til at køre sikkert. De kan også være relateret til, at føreren ikke holder hænderne på rattet.

Tip

Nødstop udføres, hvis bilen registrerer, at føreren ikke reagerer inden for et vist tidsrum. Du kan altid tilsidesætte stopmanøvren ved aktivt at styre, bremse eller accelerere. Det angiver, at du igen er opmærksom og kan fortsætte med at køre.

Under standsningen bruger bilen alle de oplysninger, den løbende indsamler om omgivelserne, for at komme til et kontrolleret stop i banen på den vej, hvor du befinder dig. Den aktiverer også havariblinket for at advare andre førere.

Hvis føreren er til rådighed, når den sikre standsning er afsluttet, skal bilen flyttes til et sikkert sted, hvor den ikke udgør en fare for trafikken.

Nødhjælp

I tilfælde af et nødstop kan din bil automatisk oprette forbindelse til en alarmcentral.^[1] Du kan læse mere om nødhjælp i et separat afsnit i vejledningen.

Advarsel

- Køreindgreb som at udføre et kontrolleret nødstop er supplementer til en sikker kørestil. De kan ikke reducere eller erstatte behovet for, at føreren er opmærksom og fokuseret på at køre sikkert.
- Du må ikke bevidst udløse en nødstopmanøvre, hvis det ikke er absolut påkrævet for at standse sikkert.

Betingelser og begrænsninger

Din bils system til registrering af førerens adfærd overvåger konstant førerens handlinger. Det er afhængigt af indvendige kameraer for at holde styr på øjenbevægelse, opmærksomhed, dødsighed, og om førerens hænder er på rattet. Nødstopassistenten bruger information fra dette system til at identificere førerens handlinger og bestemme, hvornår det er nødvendigt med et nødstop. Det er derfor vigtigt ikke at forsøge at narre systemet til overvågning af adfærd eller tildække kameraerne.

Nødstopassistenten er afhængig af oplysninger fra radar- og kameraenheder for at identificere bilens omgivelser og foretage et sikkert stop. Læs de særskilte afsnit om betingelser og begrænsninger for din bils system til registrering af førerens adfærd, kameraer og radarer for at forstå, hvordan funktioner, der er afhængige af disse typer registrering, påvirkes.

Vigtigt

Bilproblemer

Hvis nødstopassistenten ikke er tilgængelig på grund af en fejl i førerstøttesystemet, vises der en meddelelse i førerdisplayet, som fortæller dig, at du skal booke tid til service. Kontakt et autoriseret Volvo-værksted, hvis der angives en fejl på denne eller anden måde.

Ændringer på bilen

Modifikationer, reparationer og installering af tilbehør kan have en negativ påvirkning på og begrænse bilens førerstøttefeatures. Der er et separat afsnit i vejledningen med detaljeret information om emnet.

^[1] Denne funktions tilgængelighed varierer fra område til område.

10.5. Assisteret kørsel

Assisterede kørselsfunktioner anvender bilens evne til at overvåge sine omgivelser til at gøre kørslen mere sikker og mindre krævende.

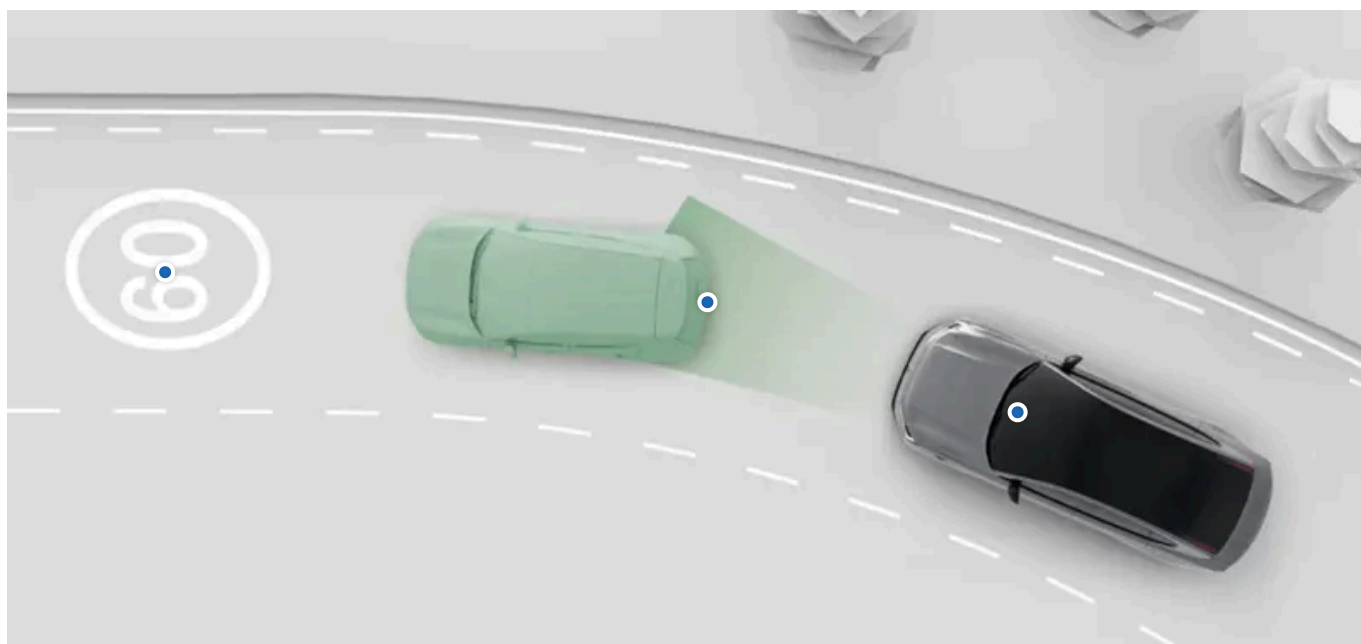

Der findes flere assistanceformer og -niveauer. De kan understøtte dig aktivt med en række køreopgaver og give støttende information for bedre beslutningstagning under kørslen.

Du kan aktivere, deaktivere eller tilpasse mange af bilens assisterede kørefunktioner i indstillingerne.

Pilot Assist	Denne funktion kan hjælpe dig med en række køreopgaver såsom styring, administration af hastigheden og vognbaneskift. Pilot Assist kan tilpasses i indstillingerne.
Færdselstavler og reaktion på kørsel med for høj hastighed	Der er flere funktioner, som kan hjælpe dig med at holde styr på hastighedsbegrænsningen og undgå utilsigtet kørsel med for høj hastighed. De omfatter færdselstavlegenkendelse, som gør dig opmærksom på hastighedsbegrænsningen, og forskellige reaktioner fra bilen, som er designet til at forhindre dig i at overskride fartgrænsen. Disse funktioner kan tilpasses i indstillingerne.



Tip

Sikkerhedsindgreb og -advarsler

Mange af førerstøttefunktionerne er beregnet til at forbedre både bekvemmeligheden og sikkerheden. Funktioner, som primært yder sikkerhedsindgreb og giver advarsler, har deres eget, separate afsnit i denne vejledning.

Assisteret parkering

Der findes et separat afsnit i denne vejledning, som dækker assisterede parkeringsfunktioner.

 **Vigtigt**

Påkrævet viden og førerens ansvar

Assisterede kørefunktioner er designet til at gøre kørslen mere sikker og mindre krævende, men de reducerer ikke førerens ansvar for at betjene bilen så sikkert som muligt. Sørg for at læse al relateret information om en funktion, før du bruger den. Det er vigtigt at læse afsnittet om førerens ansvar for at forstå evnerne og begrænsningerne for din bils assisterede kørefunktioner.

Hvis du er i tvivl om noget eller har yderligere spørgsmål, er du velkommen til at kontakte et autoriseret Volvo-værksted.

Registreringsevner

Bilens evne til at monitorere sine omgivelser bruges af funktioner til kørehjælp. For bedre at forstå begrænsningerne for sådanne funktioner bør du læse det separate afsnit om registrering af trafik og omgivelser. Det giver en oversigt over, hvordan vigtige komponenter, såsom kameraer og radarer, fungerer, og beskriver både deres evner og begrænsninger.

10.5.1. Vejskilte og reaktion ved overskridelse af hastighedsgrænsen

Der er flere funktioner, som kan hjælpe dig med at holde styr på hastighedsbegrænsningen og undgå utilsigtet kørsel med for høj hastighed

For at hjælpe dig med at overholde hastighedsbegrænsninger er din bil designet til at gøre dig opmærksom på den aktuelle hastighedsbegrænsning ved at vise den i førerdisplayet. Den kan også reagere med advarsler, hvis du overskrider hastighedsbegrænsningen.

Færdselstavlegenkendelse	Bilen kan registrere og vise information fra færdselstavler, såsom hastighedsbegrænsningen.
Advarsler om hastighedsgrænser	Intelligent hastighedstilpasning ^[1] kan advare dig med lyd eller ændre speederens reaktion, hvis du overskrider hastighedsbegrænsningen.
Lyd for ny hastighedsbegrænsning	En akustisk advarsel angiver, at bilen registrerer en ændret hastighedsbegrænsning.

 **Vigtigt**

Hastighedsrelaterede informations- og advarselsfunktioner er et supplement til en sikker kørestil. De kan ikke reducere eller erstatte behovet for, at føreren er opmærksom og fokuseret på at køre sikkert. Det er førerens ansvar at være opmærksom på og overholde en lovlig og sikker hastighed.

[1] ISA

10.5.1.1. Advarsler om hastighedsgrænser

Der kan gives advarsler om hastighedsbegrænsninger for at hjælpe med at forhindre utilsigtet kørsel med for høj hastighed.

Intelligent hastighedstilpasning^[1] kan give dig advarsler om hastighedsbegrænsninger, når du overskrider hastighedsbegrænsningen.

Du kan justere reaktionen ved overskridelse af hastighedsgrensen fra ISA i indstillingerne. Der findes følgende muligheder:

Pedal Begrænser reaktionen fra speederen, når du overskrider hastighedsbegrænsningen. Hvis der opdages en ny, lavere hastighedsbegrænsning, kan ISA også sænke din bils hastighed til den korrekte kørehastighed.

Lyd Der afspilles en lydalarm, når du overskrider hastighedsbegrænsningen.

Den valgte reaktion ved hastighedsoverskridelse ledsages af et blinkende hastighedsbegrænsningslys i førerdisplayet, når man overskrider hastighedsgrensen.

Du kan justere reaktionen ved hastighedsoverskridelse eller midlertidigt deaktivere ISA i indstillingerne.



Tip

Tilsidesættelse af ISA-pedalreaktionen

Når hastighedsreaktionen er indstillet til **Pedal**, kan du altid tilsidesætte funktionen ved at træde speederen længere ned.

Hurtig adgang under kørslen

Du kan slå advarsler om hastighedsgrenser til eller fra via hurtigbetjeningselementerne på midterdisplayet. På den måde kan du hurtigt aktivere eller deaktivere dem uden at skulle gå ind i indstillingerne.



Symbol for advarsel om hastighedsgrenser i hurtigbetjeningselementerne.

Betingelser og begrænsninger

Advarsler om hastighedsbegrænsninger anvender information om færdselstavler til at holde styr på hastighedsbegrænsningen. Hvis der af en eller anden årsag ikke er information til rådighed om hastighedsbegrænsningen, kan der ikke gives nogen advarsel.



Vigtigt

Førerens ansvar

Advarsler om hastighedsbegrænsninger er et supplement til en sikker kørestil. De kan ikke reducere eller erstatte behovet for, at føreren er opmærksom og fokuseret på at køre sikkert. Det er førerens ansvar at være opmærksom på og overholde en lovlig og sikker hastighed.

^[1] ISA

10.5.1.1.1. Deaktivering af intelligent hastighedstilpasning

Advarsler om hastighedsbegrænsning fra Intelligent hastighedstilpasning^[1] kan midlertidigt deaktiveres for resten af turen.

Du kan deaktivere advarslerne for overskridelse af hastighedsbegrænsningen. De aktiveres dog igen som standard, når du kører en ny tur.



Tip

Hurtig adgang under kørslen

Du kan slå advarsler om hastighedsgrænser fra via hurtigbetjeningselementerne på midterdisplayet. På den måde kan du hurtigt aktivere eller deaktivere advarslerne uden at skulle gå ind i indstillingerne.



Advarselssymbol for hastighedsbegrænsninger i hurtigbetjeningselementerne.

1. Tryk på bilsymbolet  på bundbjælken og gå til **Indstillinger**.
 2. Gå til **Kørsel** → **Intelligent Speed Assist**.
 3. Aktivér eller deaktivér midlertidigt advarsler for hastighedsbegrænsninger.
- > Hvis du vælger at deaktivere dem, vil der ikke være advarsler i resten af køreturen, når du overskrider hastighedsbegrænsningen.

^[1] ISA

10.5.1.1.2. Tilpasning af advarsler om hastighedsbegrænsninger

Advarsler om hastighedsbegrænsning fra Intelligent hastighedstilpasning^[1] kan justeres i indstillingerne.

Du kan justere reaktionen ved overskridelse af hastighedsgrænsen fra ISA i indstillingerne. Der findes følgende muligheder:

Pedal Begrænser reaktionen fra speederen, når du overskrider hastighedsbegrænsningen. Hvis der opdages en ny, lavere hastighedsbegrænsning, kan ISA også sænke din bils hastighed til den korrekte kørehastighed.

Lyd Der afspilles en lydalarm, når du overskrider hastighedsbegrænsningen.

 **Note**

Når du bruger Pilot Assist, indstilles reaktionen ved overskridelse af hastighedsgrænsen automatisk til at blive angivet som lydadvarsler.

1. Tryk på bilsymbolet  på bundbjælken og gå til **Indstillinger**.
2. Gå til **Kørsel** → **Hastighedsreaktionen**.

 **Note**

Intelligent hastighedstilpasning skal være aktiveret for at få adgang til indstillingerne for reaktion ved hastighedsoverskridelse.

3. Vælg en reaktion ved hastighedsoverskridelse.

^[1] ISA

10.5.1.2. Aktivering af akustiske advarsler for ændringer af hastighedsbegrænsninger

Din bil kan også advare dig med en lyd, når den registrerer en ny fartgrænse. Denne funktion kan aktiveres eller deaktiveres i indstillingerne.

1. Tryk på bilsymbolet  på bundbjælken og gå til **Indstillinger**.
2. Gå til **Kørsel** → **Sikkerhedshjælp** → **Lyd ved ny hastighedsgrænse**.
3. Aktivér eller deaktiver akustiske advarsler for ændringer af hastighedsbegrænsninger.

10.5.1.3. Færdselstavlegenkendelse

Bilen kan identificere og vise færdselstavler, når du passerer dem, så du kan holde styr på hastighedsbegrænsningen. Denne funktion kombinerer direkte registrering af færdselstavler med oplysninger fra kortdata.

De færdselstavler, som vises i førerdisplayet, kommer fra to forskellige kilder – enten fra faktiske færdselstavler, som identificeres ved hjælp af et kamera, eller fra kortdata. Bilen prioriterer automatisk, hvilken kilde, der skal anvendes, ud fra situationen.

Bilen kan kun vise færdselstavler, som indgår i bilens bibliotek over færdselstavler.

Sådan vises færdselstavler

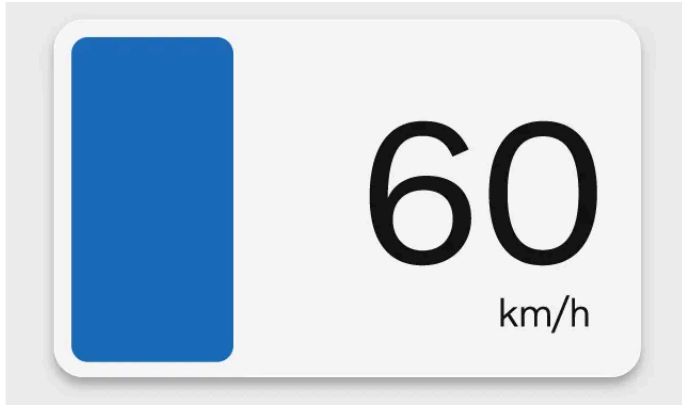

Hvordan symbolerne for færdselstavler vises, kan undertiden afhænge af den aktuelle førerdisplaytilstand.

Bilen kan vise flere forskellige typer tavler på samme tid. Det kan omfatte den aktuelle hastighedsbegrænsning, sammen med en advarselstavle eller en ekstra tavle med trafikinformation. Ved kørsel med Pilot Assist kan bilen også vise en kommende hastighedsbegrænsning.

Registrerede færdselstavler vises ved siden af speedometeret i førerdisplayet.

Viste færdselstavler

Denne liste indeholder eksempler på typer af færdselstavler, som kan vises i bilen.

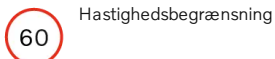

Hastighedsbegrænsning



Indkørsel forbudt

Note

Symboltilgængelighed

Færdselstavler, som kan vises i din bil, kan ændre sig over tid og variere mellem regioner. Det udvalg, som er vist i denne vejledning, omfatter muligvis ikke alle tavler, der kan blive vist på din bils display.

Symboludformning

Færdselstavler har forskellig udformning i forskellige regioner. Den symbolstil, som vises af bilen, vil ikke stemme fuldt ud overens med symbolstilen på de færdselstavler, du møder. Hvis du har svært ved at tolke en vist færdselstavle på trods af oplysningerne i denne vejledning, bedes du kontakte Volvo Support.

Visningstider for færdselstavler

Visningstiden for tavler afhænger typisk af, hvilken type færdselstavle der er tale om, og om du passerer flere tavler. Færdselstavler kan blive vist på følgende måder:

- Kortvarigt som engangsadvarsler, efter at du har passeret en tavle.
- Indtil tavlen ikke længere gælder.
- Indtil du passerer en tavle med en højere visningsprioritet.

Note

Blivende færdselstavler

Bilen kan muligvis ikke identificere en tavle, som angiver afslutningen på en trafikbegrænsning. Hvis det sker, kan førerdisplayet blive ved med at vise et symbol for den forrige begrænsning. Det vil til sidst blive erstattet af et andet eller annulleret. I mellemtiden skal du køre efter de gældende regler for vejen.

Betingelser og begrænsninger

Vigtigt

Førerens ansvar og færdselstavler

Færdselstavlegenkendelse er designet som hjælp til at administrere oplysninger, mens du kører. Det er et supplement til en sikker kørestil. Føreren har det fulde ansvar for at være opmærksom, holde styr på færdselstavler og følge lokale regler. Prioriter ikke bilens registrering af færdselstavler over dine egne observationer, hvis de strider mod hinanden.

Hvorfor ikke alle færdselstavler vises

Bilen kan ikke registrere og vise alle færdselstavler, som er relevante for føreren.

- Det er ikke alle færdselstavler, som understøttes af system.
- Under visse betingelser og trafikforhold kan det ske, at færdselstavler ikke kan registreres.

Forhold, som påvirker registrering eller identifikation af færdselstavler:

- Bilens fremadrettede kamera skal være rent og frit for blokeringer.
- Færdselstavlen skal være tydeligt synlig og oplyst korrekt.
- Færdselstavlen skal være inden for en bestemt afstand og inden for kameraets synsfelt.
- Bilen kan muligvis ikke identificere forkert justerede færdselstavler, såsom tavler, der er placeret for højt eller i en vinkel.
- Bilen kan muligvis ikke identificere beskadigede eller slidte færdselstavler.

Forhold, som kan påvirke information om færdselstavler fra kortdata:

- Der kræves en internetforbindelse for at downloade kortdata, som indeholder information om færdselstavler.
- Dækningen af information om færdselstavler fra kortdata varierer mellem regioner.

Note

For ensartet og opdateret færdselstavlegenkendelse i din bil skal du sørge for at acceptere Googles servicevilkår. Kontakt et autoriseret Volvo-værksted, hvis du oplever problemer med funktionen til færdselstavlegenkendelse.

10.5.2. Pilot Assist

Pilot Assist kombinerer en række støttemuligheder for at gøre kørslen mere sikker, mere bekvem og mindre krævende. Den kan hjælpe dig med at administrere hastigheden og yde styrehjælp i en lang række situationer.

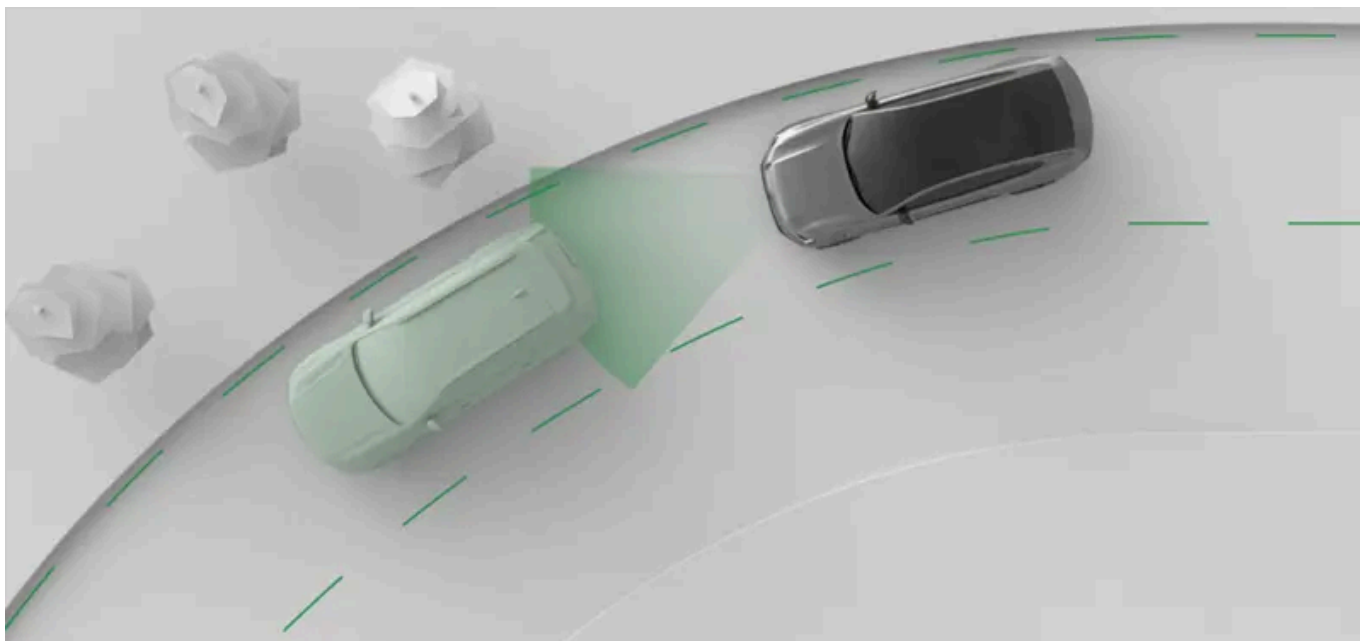

Pilot Assist styrer aktivt din kørsel på flere måder. Når du kører med Pilot Assist, vælger du målhastigheden. Så administrerer bilen acceleration og opbremsning for at opfylde målet, mens den også tilpasser sig trafiksituationen.

Den kan også yde styrehjælp. Når styrehjælpen er aktiveret, hjælper den med at placere bilen på vejen ved at styre dine ratbevægelser.

Vigtigt

Før du bruger Pilot Assist

Tag dig tid til at læse al information i vejledningen om Pilot Assist, før du bruger funktionen. Det er nødvendigt at forstå funktionens evner og begrænsninger af hensyn til sikker brug.

Føreren er i kontrol

Når du anvender Pilot Assist, har du stadig kontrol over bilen. Det er dit ansvar hele tiden at vurdere Pilot Assists præstation. Så længe du vurderer, at dens input er korrekt, kan du lade den styre din kørsel.



Tip

Tilpasning af Pilot Assist

Nogle af Pilot Assists muligheder kan tilpasses, enten i indstillingerne for Pilot Assist eller ved hjælp af ratknapperne. Det giver dig mulighed for at indstille det støtteniveau, du ønsker.

Administration af hastighed og afstand til køretøjer foran

Når du aktiverer Pilot Assist, vises der en indstillet hastighedsværdi ved speedometeret. Den angiver den målhastighed, som Pilot Assist vil forsøge at holde. Du kan tilpasse den indstillede hastighed med ratknapperne.

Når **Tilpas efter hastighedsgrænse** er aktiveret i indstillingerne, kan Pilot Assist tilpasse den indstillede hastighed til ændringer i fartbegrænseren. Når hastighedsgrænsen ændres, vises den nye hastighedsgrænse som et forslag til indstillet hastighed på førerdisplayet, som du skal bekræfte.

Hvis din bil registrerer et køretøj foran, som enten kører langsommere end dig eller er lidt for tæt på, vil Pilot Assist sænke farten for at opretholde en sikker afstand til køretøjet foran. Når vejen forude er fri igen, vender din bil tilbage til målhastigheden. Du kan tilpasse den generelle afstand til køretøjer foran i indstillingerne.

Styrehjælp

Tilgængeligheden af aktiv styrehjælp afhænger af dine omgivende forhold. Hvis du eksempelvis kommer til en vejstrækning med slidte markeringer, kan bilen midlertidigt slå styrehjælpen fra og bede dig om at styre bilen uden hjælp fra Pilot Assist. Når de nødvendige betingelser opfyldes igen, genaktiveres styrehjælpen.

Styrehjælp kan aktiveres i Pilot Assists indstillinger eller ved at bruge ratknapperne, mens du kører.

Pilot Assists funktioner og indstillinger

Der findes en række egenskaber og indstillinger for Pilot Assist, du kan læse om i denne vejledning.

Steering assist	Ved kørsel med styrehjælp, modtager du aktiv guiding af din styring. Det kan hjælpe dig med at opretholde korrekt vognbaneplassering.
Lane change assist	Styrer manøvrer for vognbaneskift, som føreren indleder.
Undgå at overhale indenom	Forhindrer bilen i at overhale med høj hastighed på højre side af andre køretøjer.
Curve Speed Assist	Kørehastigheden tilpasses forud for kendte vejegenskaber som eksempelvis kurver og rundkørsels. Du kan altid tilsidesætte dette ved at træde speederen ned.
Tilpas efter hastighedsgrænse	Hvis hastighedsgrænsen ændres, vises den nye hastighedsgrænse som et forslag til indstillet hastighed på førerdisplayet, som du skal bekræfte.
Tidsinterval til forankørende bil	Tilpas målet for tidsintervallet til køretøjet foran. På denne måde kan du indstille afstanden til køretøjer foran dig.

Status og tilgængelighed

Tilgængeligheden af Pilot Assist angives i førerdisplayet og afhænger af de aktuelle kørselsforhold. Du kan altid se det aktuelle støtteniveau, du får af Pilot Assist, i førerdisplayet.

Note

Sat på pause

I visse situationer kan Pilot Assist blive sat på midlertidig pause. Dette kan gøres, når der er behov for, at føreren tager en beslutning for at fortsætte kørslen med Pilot Assist, såsom efter at være standset helt op. Når Pilot Assist standses midlertidigt, vises der typisk en meddelelse i førerdisplayet med instruktioner i at genoptage brugen.

Pilot Assist bruger kortdata leveret af Google. Hvis du ikke accepterer Googles vilkår og betingelser, begrænses tilgængeligheden og ydeevnen af Pilot Assist. Du kan administrere dit samtykke i privatlivsindstillingerne via midterdisplayet.

10.5.2.1. Instruktionsvideo om Pilot Assist

Se Instruktionsvideo om Pilot Assist for at lære mere om Pilot Assist.

Du kan se videoguiden for at få en god forståelse af, hvordan Pilot Assist-funktionen fungerer, hvornår du skal bruge den, og hvordan du justerer nogle af dens indstillinger. Men videoguiden indeholder ikke alle de oplysninger, du har brug for at vide for at kunne bruge Pilot Assist sikkert og korrekt. Sørg for at læse alt om Pilot Assist i brugermanualen, før du bruger funktionen.

Det sprog, der bruges i videoguiden, er baseret på din bils tilsigtede marked og ikke på dit valgte systemsprog. Du kan finde videoen på britisk engelsk længere nede.

Dansk



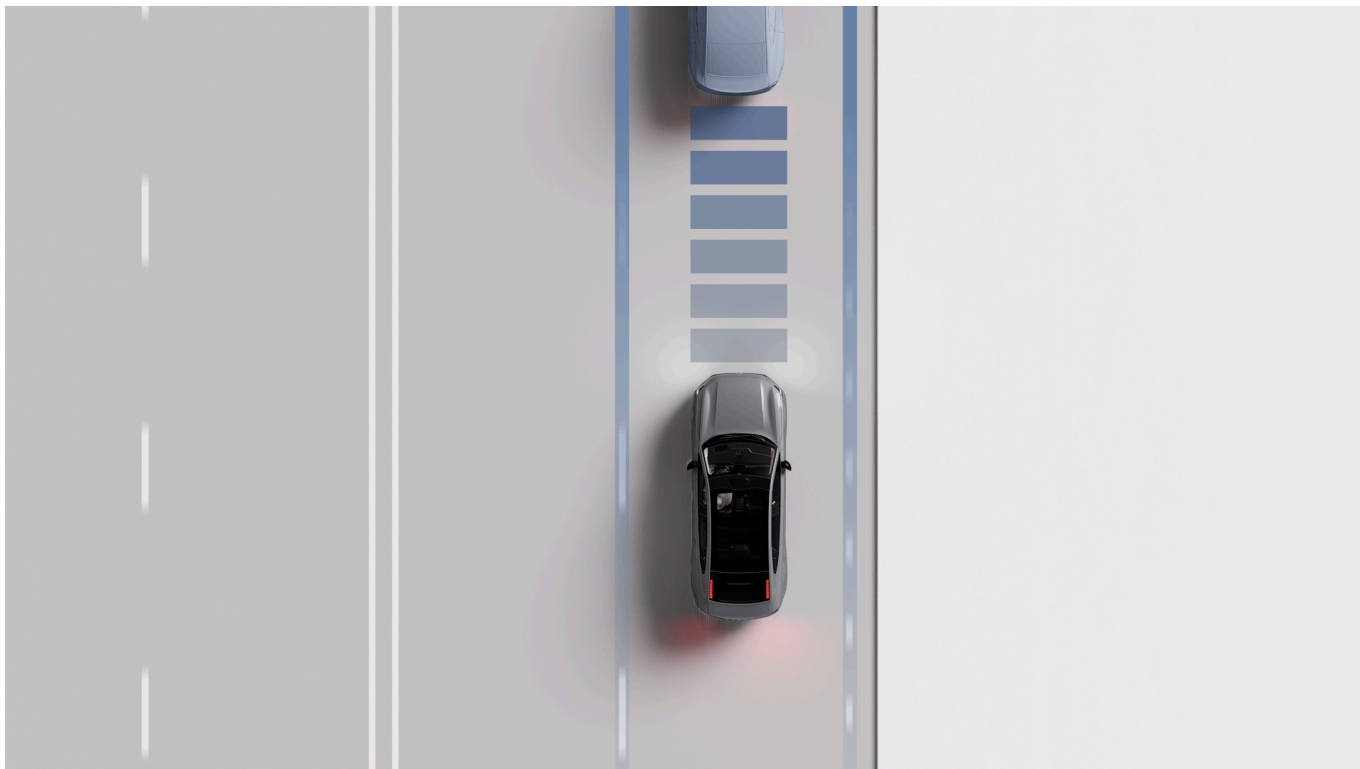

10.5.2.2. Kommunikation og status for Pilot Assist

Lær mere om, hvordan status og handlinger for Pilot Assist kommunikerer i bilen.

Førerdisplayet viser status for Pilot Assist ved hjælp af grafik og symboler. Vigtig information kan også blive vist som notifikationer.

Den primære status vises under gearindikatoren. Den fortæller dig, om Pilot Assist er aktiv eller ej.

Målhastigheden vises med grønt over speedometeret.

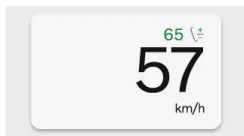

Kommunikation med symboler

Status for Pilot Assist formidles via symboler. Symbolerne kan vise, hvilket støtteniveau Pilot Assist yder lige nu, afhængigt af dine aktive Pilot Assist-indstillinger.

D Pilot Assist uden styrehjælp kan aktiveres, hvis alle betingelser er opfyldt.

D Pilot Assist med styrehjælp kan aktiveres, hvis alle betingelser er opfyldt.



Pilot Assist er aktiv uden at yde styrehjælp.



Pilot Assist er aktiv og yder styrehjælp.



Kommunikation om vognbaneskiftassistent. Pilenes farve og retning er forskellige afhængigt af situationen.



Styrehjælp er midlertidigt ikke tilgængelig.



Pilot Assist tilpasser kørehastigheden til et køretøj foran. Symbolet vises ved siden af speedometeret.



Kurvehastighedsassistenten er aktiv, og Pilot Assist tilpasser kørehastigheden til de aktuelle vejforhold, f.eks. en kurve eller en rundkørsel. Symbolet vises ved siden af speedometeret.

Kommunikation i tilstanden til visning af omgivelser

Når førerdisplayet viser tilstanden til visning af omgivelser, vises Pilot Assists status og handlinger som animationer og med symboler. Animationerne kan vise, hvilket støtteniveau Pilot Assist yder lige nu, afhængigt af dine Pilot Assist-indstillinger. Dette kan omfatte hastighedsfastholdelse, afstandsholdelse, tilpasning af hastigheden til andre køretøjer foran og tilgængelighed af styrehjælp.



Vigtigt

Brug af omgivelsestilstand

Omgivelsestilstand kan ikke perfekt afbilde, hvad der virkelig sker på vejen omkring dig, så du må ikke henholde dig til den, når du kører.

Notifikationer og beskeder

Når du bruger Pilot Assist, kan notifikationer blive vist på førerdisplayet. De kan indeholde vigtig information om status på Pilot Assists features samt instruktioner om for eksempel ikke at slippe rattet.

10.5.2.3. Aktivering af Pilot Assist

Du aktiverer Pilot Assist ved at bevæge højre ratarm nedad under kørslen. Det er vigtigt at vurdere, om de aktuelle kørselsforhold gør det muligt at anvende Pilot Assist sikkert.

Under kørslen angiver et gråt Pilot Assist-symbol i førerdisplayet, at funktionen er tilgængelig, men endnu ikke aktiveret. Symbolet ændres afhængigt af, om styrehjælp er aktiveret i indstillingerne eller ej.



Pilot Assist med styrehjælp er slået fra, men kan aktiveres, hvis alle betingelser er opfyldt.



Pilot Assist uden styrehjælp er slået fra, men kan aktiveres, hvis alle betingelser er opfyldt.

! **Vigtigt**

Før du bruger Pilot Assist

Tag dig tid til at læse alt om Pilot Assist i denne vejledning, før du bruger funktionen første gang. Det er vigtigt at forstå funktionens evner og begrænsninger af hensyn til sikker brug.

Vurder situationen

Du skal sikre dig, at trafiksituationen og forholdene egner sig til aktivering. Vent, indtil igangværende manøvrer, såsom vognbaneskift, er afsluttet, før du aktiverer Pilot Assist.

Aktivering af Pilot Assist under kørslen

1.



Når forholdene egner sig, skal du trække højre ratarm helt ned.

> Aktivering bekræftes i førerdisplayet.

Første gang du aktiverer Pilot Assist under kørsel vil din hastighed ved aktivering være den indstillede hastighed.

i **Tip**

Genoptag Pilot Assist

Hvis du for nylig har brugt Pilot Assist, og du vil benytte din forrige målhastighed, skal du holde ratarmen trukket ned lidt længere tid, når du aktiverer Pilot Assist. Så genoptages din tidligere indstillede målhastighed ved aktivering.

Når Pilot Assist er aktiv, kan du tilpasse målhastigheden med ratknapperne.

10.5.2.4. Deaktivering af Pilot Assist

Hvis du vil stoppe med at køre med Pilot Assist, kan du deaktivere den manuelt. Der er også situationer, hvor Pilot Assist bliver deaktiveret automatisk.

Deaktivering og aktivering af Pilot Assist udføres på samme måde. Du skal blot trække højre ratarm nedad. Du kan også deaktivere Pilot Assist ved at bremse.

Når du deaktiverer Pilot Assist, bliver alle dens hjælpefunktioner slået fra. Det omfatter hastigheds- og afstandsholdelse samt styrehjælp.

Deaktivering af Pilot Assist med armen

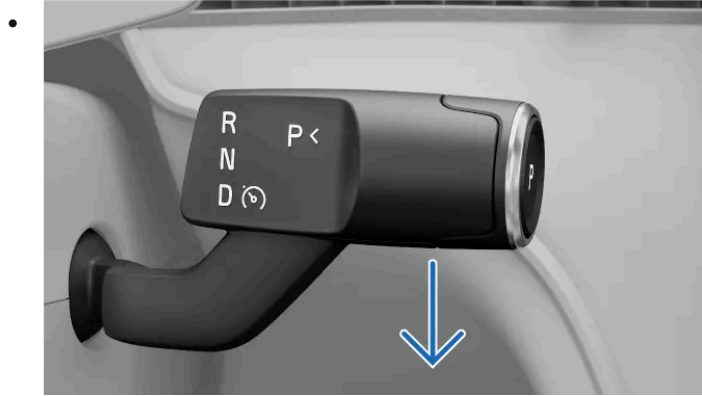

Træk højre ratarm helt ned.

> Deaktivering bekræftes i førerdisplayet.

Deaktivering af bremsen

- Træd bremsepedalen ned.

> Deaktivering bekræftes i førerdisplayet.

Note

Automatisk deaktivering

Pilot Assist har en række begrænsninger og fungerer kun, hvis alle forudsætninger er opfyldt. Hvis køreforholdene ændrer sig under din køretur, kan Pilot Assist blive deaktiveret automatisk.

Scenarier, hvor Pilot Assist kan blive deaktiveret automatisk, omfatter, men er ikke begrænset til:

- Du kører ikke aktivt. Du skal forblive opmærksom og holde begge hænder på rattet, selv hvis styrehjælp er aktiveret.
- Du åbner en dør eller løsner sikkerhedsselen.
- Du skifter gear. Pilot Assist kan kun hjælpe dig, når D er valgt.
- Du lader blinklyset være slået til i lang tid, når du kører med styrehjælp. Det kan angive, at du ikke er fuldt fokuseret.
- Du øger farten manuelt og holder en højere kørehastighed end den indstillede hastighed. Det angiver, at du vil have fuld manuel kontrol over din bil igen.
- Kamera- eller radarbetingelserne for Pilot Assist er ikke opfyldt.

10.5.2.5. Tilpasning af målhastigheden for Pilot Assist

Pilot Assist kan hjælpe dig med at holde en indstillet målhastighed. Du kan tilpasse målhastigheden med ratknapperne.

Når du kører med aktiv Pilot Assist, kan du vælge en målhastighed. Så administrerer bilen acceleration og opbremsning for at opfylde målet, mens den også tilpasser sig trafiksituationen.

Du kan tilpasse din indstillede målhastighed ved at trykke på justeringsknapperne for indstillet hastighed i betjeningsområdet på rattets venstre side. Når dette er muligt, viser førerdisplayet oplysninger om, hvilke knapper der skal trykkes på.

Adfærden ved ændring af målhastighed er forskellig, afhængigt af om din bil er bygget til et marked, der bruger km/t eller mph som standardhastighedsenhed. Denne adfærd ændres ikke, hvis du vælger en anden hastighedsenhed i systemindstillingerne.

Til biler, der er bygget til et km/t-marked:

Tryk en gang Juster målhastigheden med 5 enheder.

Tryk og hold Juster målhastigheden med 1 enhed kontinuerligt ved at trykke på knappen og holde den nede.

Til biler, der er bygget til et mph-marked:

Tryk en gang Juster målhastigheden med 1 enhed.

Tryk og hold Juster målhastigheden med 5 enheder kontinuerligt ved at trykke på knappen og holde den nede.

Når du justerer med 5 enheder ad gangen, vil målhastigheden blive ændret med hastighedsintervaller, der kan deles med fem, såsom 25, 30 og 35.

Når **Tilpas efter hastighedsgrænse** er aktiveret i indstillingerne, kan Pilot Assist tilpasse den indstillede hastighed til kommende ændringer af fartbegrænserne. Den nye hastighedsgrænse vises derefter som et forslag til indstillet hastighed på førerdisplayet, som du skal bekræfte.

1. Juster målhastigheden med knapperne på rattet.
- > Din nye målhastighed vises med grønt over speedometeret.

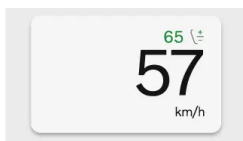

10.5.2.6. Aktivering og deaktivering af styrehjælp under kørslen

Pilot Assists styrehjælp kan nemt aktiveres eller deaktiveres ved hjælp af ratknapperne. På den måde kan du styre den uden at gå ind i indstillingerne, mens du kører.

Styrehjælp er en del af Pilot Assist og kan kun anvendes, når Pilot Assist er aktiv.

Hvis styrehjælp af en eller anden årsag er utilgængelig, eksempelvis på grund af forringede vognbaneafmærkninger, vil du ikke kunne aktivere den. Men når styrehjælp aktiveres i indstillingerne, aktiveres den automatisk, når de påkrævede betingelser er opfyldt.

1. Tryk på knappen for styrehjælp  på rattet.

> Styrehjælp er enten aktiveret eller deaktiveret i indstillingerne.

Hvis styrehjælp er aktiveret i indstillingerne, aktiveres den automatisk, når de påkrævede betingelser er opfyldt.

Hvis den er deaktiveret i indstillingerne, forbliver Pilot Assist aktiv, men yder hovedsageligt støtte med hastigheds- og afstandsholdelse.

10.5.2.7. Vognbaneskift med Pilot Assist

Vognbaneskiftassistenten er en funktion i Pilot Assist, der kan støtte med vognbaneskift for at overhale andre køretøjer.

Pilot Assist yder automatisk styrehjælp ved vognbaneskift, hvis alle betingelser opfyldes.

Udover de generelle betingelser for brug af Pilot Assist, omfatter brugen af assisteret vognbaneskift også:

- Både styrehjælp og vognbaneskiftassistenten er aktiveret i Pilot Assists indstillinger.
- Pilot Assist er aktiv.
- Betingelserne for styrehjælp opfyldes.
- Din hastighed er inden for 65-150 km/t (40-90 mph).
- Den trafikale situation tillader et vognbaneskift.
 - Bilen tjekker om betingelserne for assisteret vognbaneskift opfyldes, såsom at vognbanen ved siden af er fri. Men det vil i sidste ende altid være førerens ansvar at vurdere og beslutte, om det er forsvarligt at skifte vognbane.
 - Der kan være vej- og vejrforhold, som gør, at bilen ikke få nok information til at kunne yde styrehjælp under vognbaneskift. I disse situation kan føreren stadig skifte vognbane uden assistance. Dette slår styrehjælpen fra indtil betingelserne for funktionen opfyldes igen.
- Du kører på en motorvej eller lignende vej.

Status for vognbaneskift kommunikerer via symboler og meddelelser.

Symboler med oplysninger om tilgængelige eller igangværende vognbaneskift vises under gearindikatoren.



Vognbaneskiftassistent kan anvendes. Symbolet viser en pil for at angive retningen af et muligt vognbaneskift. Den kan blive vist for én af siderne eller begge sider på samme tid. Under igangværende vognbaneskift begynder den pil, der peger i retning af vognbaneskiftet, at blinke.

Oplysninger om afbrudte vognbaneskift eller fejl, der påvirker bilens evne til at udføre assisterede vognbaneskift, kommunikerer med symboler og meddelelser.



Det igangværende vognbaneskift afbrydes. En manøvre med assisteret vognbaneskift kan afbrydes, hvis forholdene eller trafiksituationen er ændret, eller hvis du ikke er enig med den assisterede styring. Vognbaneskiftet annulleres øjeblikkeligt. Tag fuld kontrol over bilen som nødvendigt.

Indholdet af denne manual afspejler den aktuelle status på udgivelsestidspunktet og er muligvis ikke fuldstændigt gyldigt på et senere tidspunkt. Yderligere oplysninger findes i den fuldstændige ansvarsfraskrivelse på første side.



Vognbaneskiftassistenten er ikke tilgængelig, og et eventuelt igangværende vognbaneskift annulleres. Det kan ske, hvis der opstår en fejl, som påvirker kritiske systemer såsom styrehjælp. Vær opmærksom på eventuelle meddelelser, som fremkommer.

Advarsel

Vognbaneskiftassistenten er et supplement til en sikker kørestil. Den kan ikke reducere eller erstatte behovet for, at føreren er opmærksom og fokuseret på at køre sikkert. Kørsel i bilen med samme opmærksomhed på sikkerhed, som kræves for en bil, der ikke har funktioner til at gribe ind.

1. Når der er et muligt vognbaneskift, skal du bruge blinklyset til at starte vognbaneskiftet.
- > Bil genkender, at du vil skifte vognbane. Hvis de nødvendige krav er overholdt, begynder bilen på at guide din styring under vognbaneskiftet.

Note

Hold hænderne på rattet

Hold begge hænder på rattet under vognbaneskiftet. Du er ansvarlig for at gribe ind, hvis det bliver nødvendigt. Du kan tilsidesætte vejledningen fra bilen til enhver tid ved at bremse, accelerere eller styre.

10.5.2.8. Forebyggelse af overhaling indenom

Pilot Assist har en indstilling, som kan forebygge overhaling i høj fart højre om et andet køretøj, når den er aktiveret.

Du kan vælge, hvordan bilen skal reagere, når du kører hurtigere end et køretøj i vognbanen ved siden af til din venstre side. Afhængigt af regionen kan overhaling i sådanne situationer være frarådet eller endda ulovligt.

Din bil sænker hastigheden for ikke at overhale et andet køretøj, hvis alle følgende forhold gælder:

- **Undgå at overhale indenom** er aktiveret i indstillingerne.
- Pilot Assist er aktiv.
- Du kører på en motorvej eller lignende vej.
- Din hastighed er over 80 km/t (50 mph).
- Det køretøj, du nærmer dig, befinder sig i venstre vognbane direkte ved siden af dig.
- Det køretøj, du nærmer dig, registreres af din bil.

Tilsidesættelse af funktionen

Du kan nemt tilsidesætte denne funktion, hvis det er nødvendigt. Bare tryk ned på speederen for at øge hastigheden og passere det andet køretøj. Hvis der er flere køretøjer foran det, du har passeret, vil din bil også passere dem.

 **Vigtigt**

Førerens ansvar

Denne førerstøttefunktion er et supplement til sikker kørestil. Den kan ikke reducere eller erstatte behovet for, at føreren er opmærksom og fokuseret på at køre sikkert.

Kørsel i den anden side af vejen

Husk at slå denne funktion fra, hvis du besøger en region, hvor du skal køre i den anden side af vejen.

10.5.2.9. Tilpasning af Pilot Assist-indstillinger

Du kan tilpasse eller ændre, hvilke funktioner der er aktiveret for Pilot Assist, i indstillingerne.

Pilot Assist omfatter en række funktioner, hvoraf nogle kan aktiveres, deaktiveres eller tilpasses i indstillingerne. Det giver dig mulighed for at indstille Pilot Assist til det støtteniveau, du ønsker.

De indstillinger, der kan tilpasses, omfatter:

Steering assist	Styrer ratbevægelsen for at placere bilen korrekt i vognbanen.
Lane change assist	Styrer manøvrer for vognbaneskift, som føreren indleder.
Undgå at overhale indenom	Forhindrer bilen i at overhale med høj hastighed på højre side af andre køretøjer.
Curve Speed Assist	Kørehastigheden tilpasses forud for kendte vejegenskaber som eksempelvis kurver og rundkørsler.
Tilpas efter hastighedsgrænse	Hastighedsgrænsen for den vej, du kører på, vises som et forslag til indstillet hastighed på førerdisplayet, som du skal bekræfte.
Tidsinterval til forankørende bil	Tilpas måltidsintervallet til forankørende køretøjer. På denne måde kan du indstille afstanden til køretøjer foran dig.



Tip

Tilpas Pilot Assist-funktioner med ratknapperne

Funktioner som styrehjælp og målhastighed kan justeres ved hjælp af ratknapperne. Førerdisplayet viser typisk, hvilke funktioner der er tilgængelige, og hvilke knapper der skal bruges.

Hurtig adgang

Du kan også justere tidsintervallet for køretøjer foran dig via den kontekstafhængige linje. Det giver dig mulighed for at foretage hurtige justeringer uden at gå ind i indstillingerne.



Vigtigt

Ændring af indstillinger for førerstøtte

Sørg for, at du forstår, hvordan det påvirker bilens virkemåde at ændre dens indstillinger. Det er især vigtigt, når det handler om funktioner, der påvirker det assistanceniveau, som bilen kan yde.

1. Tryk på bilsymbolet  på bundbjælken og gå til **Indstillinger**.
2. Gå til **Kørsel** → **Pilot Assist**.
3. Tilpas Pilot Assist-indstillingerne til dine præferencer.

**Note**

Justering af tidsintervallet op til forankørende køretøjer

Højere kørehastigheder kan medføre, at den generelle afstand til et forankørende køretøj er længere end ved lavere hastigheder, selv om måltidsintervallet er det samme. Det skyldes, at den beregnede afstand bliver større for det givne tidsinterval.

10.5.2.10. Betingelser og begrænsninger for Pilot Assist

For at benytte Pilot Assist på sikker vis er det vigtigt at kende til funktionens begrænsninger. Selvom det er en avanceret funktion, er der visse betingelser og situationer, som den ikke kan håndtere.

Førerens ansvar ved brug af Pilot Assist

Selvom Pilot Assist overtager mange af de opgaver, der er knyttet til kørsel, anses du stadig for at være føreren og er som sådan ansvarlig. Når du bruger funktionen, er det stadig krævet af dig, at du aktivt og overvågent styrer bilen. Pilot Assist kender ikke dine intentioner og andre bilisters intentioner. Den kan ikke forudsige eller identificere enhver potentiel farlig situation, på samme måde som en aktiv chauffør kan. Det er dit ansvar hele tiden at vurdere Pilot Assists funktionalitet og handle derefter. Så længe du vurderer, at dens input er korrekt, kan du lade den styre din kørsel.



Kørselsforhold

Vurdering af Pilot Assists funktionalitet kræver, at du tager alle kørsels-, trafik-, vejr-, og vejforhold med i dine overvejelser. Hvis der for eksempel er dårligt udsyn, er du måske nødt til at øge afstanden op til den forankørende i forhold til den afstand som Pilot Assist kører efter. Det samme gælder for opretholdelse af en sikker hastighed i forhold til trafik- og vejforhold.

Forbedret sikkerhed og bekvemmelighed

Ved korrekt brug kan Pilot Assist være med til at øge sikkerheden og mindske anstrengelsen ved kørsel. Under visse tilfælde kan den kompensere for førerfejl, såsom fejl begået på grund af distraktion eller manglende opmærksomhed. Denne mulige fordel er et supplement til den almindelige sikre kørsel. Den kan ikke reducere eller erstatte behovet for, at føreren er opmærksom og fokuseret på at køre sikkert.

Føreropmærksomhed

Brug af fart- og afstandspiloter kan resultere i længere perioder, hvor du ikke bruger pedalerne. Dog skal du altid være beredt og klar på at bremse op eller accelerere manuelt, hvis det skulle blive nødvendigt. Undgå at sætte dig på en måde som kan forlænge din reaktionstid.

Hænderne på rattet

Pilot Assist kan guide din styring, men du skal stadig holde hænderne på rattet på samme vis, som hvis du kørte uden assistance. Så længe du anser styringsinputtene for at være korrekte, kan du lade Pilot Assist guide din styring.

Øjne på vejen

Når du bruger Pilot Assist, skal du stadig være opmærksom som fører. Det indebærer, at du holder styr på dine omgivelser og trafikken omkring dig, ligesom hvis du kører uden assistance.

Hastighedsinterval for Pilot Assist

Du kan bruge Pilot Assist ved forskellige hastigheder afhængig af konteksten ved aktivering og brug.

- Når du benytter Pilot Assist uden styrehjælp, kan du indstille fartpiloten til mellem 20 og 180 km/t (10-110 mph).
- Når du benytter Pilot Assist med styrehjælp, kan du indstille målhastigheder til mellem 20 og 150 km/t (10-90 mph).
- Pilot Assist kan aktiveres under 20 km/t (10 mph), men vil derefter forsøge at accelerere op til den indstillede minimumshastighed.
- Når du følger et andet køretøj, kan Pilot Assist forblive aktiv selv under 20 km/t (10 mph).
 - I situationer, hvor du kører langsomt bag et andet køretøj, såsom ved køkørsel, kan du muligvis bruge Pilot Assist, selvom du kører under 20 km/t (10 mph). Dette kræver, at du kan matche den forankørendes hastighed.^[1]

Aktivering og tilgængelighed

Adskillige betingelser skal være opfyldt for, at du kan aktivere Pilot Assist. De kan enten være relateret til trafikken omkring dig, vejforholdene eller bilens systemstatus. Nogle er relateret til, at bilen er køreklar, for eksempel at føreren har spændt sikkerhedssele, holder hænderne på rattet,^[2] og at alle døre er lukket. Andre relaterer sig til selve kørselssituationen, såsom om du kører med en hastighed, der ligger inden Pilot Assists hastighedsinterval. Aktivering ved stilstand kræver, at der er et køretøj foran tæt på. Hvis aktivering er forhindret, vises den specifikke årsag typisk på førerdisplayet.

Holder øje med bilerne foran dig

Indholdet af denne manual afspejler den aktuelle status på udgivelsestidspunktet og er muligvis ikke fuldstændigt gyldigt på et senere tidspunkt. Yderligere oplysninger findes i den fuldstændige ansvarsfraskrivelse på første side.

En af Pilot Assists egenskaber er at tilpasse bilens hastighed til et forankørende køretøj og opretholde en forsvarlig afstand til det. Pilot Assists opførsel og evne til at holde øje med trafikken afhænger af adskillige faktorer, såsom din hastighed og den forankørendes hastighed.

Meget langsomme eller stationære køretøjer foran dig kan få Pilot Assist til at opføre sig anderledes afhængigt af situationen og din hastighed:

- Hvis Pilot Assist følger et køretøj det standser, vil Pilot Assist sætte farten ned og standse bilen bag det forankørende køretøj.
- Hvis der registreres et standset køretøj foran dig, vil Pilot Assist sænke bilens hastighed for at forsøge at standse bag det andet køretøj.
 - Afhængigt af din hastighed kan bilen muligvis ikke standse helt bag køretøjet foran. Du er altid ansvarlig for at holde styr på den omgivende trafik og for at køre bilen på en måde, så du kan reagere og styre den sikkert.
- Når du kører ved høje hastigheder, kan stationære køretøjer foran dig misfortolkes af Pilot Assist, for eksempel når du indhenter stillestående trafik. I en sådan situation vil Pilot Assist ikke overveje de standsede biler eller sænke din bils fart. Vær altid opmærksom og i stand til at styre din bil og bremse, når det er nødvendigt.



Advarsel

Stillestående eller langsomme køretøjer foran dig

Et stillestående køretøj i din vejbane udgør en kollisionsfare, som kræver, at du enten bremser op eller styrer udenom. ^[3]

- Ved hastigheder under 5 km/t (3 mph) vil Pilot Assist muligvis blive sat på pause, når der følges efter et andet køretøj:
 - Hvis det er usikkert om det registrerede køretøj foran dig er stoppet helt op eller er et andet objekt. ^[4]
 - Hvis køretøjet foran foretager et sving og forlader din kørselsretning.

Bilstatus og -systemer

Pilot Assist er afhængig af nøjagtig registrering og identificering af den omgivende trafik og vejforholdene. Dette omfatter brug af information fra kameraer, radarer og andre sensorer. Registreringssystemet kan ikke klare alle kørsels-, trafik-, vejr-, og vejforhold. Læs det separate vejledningsafsnit om registreringstyper, hvordan de fungerer, og deres begrænsninger for at få en bedre forståelse for, hvordan Pilot Assists ydeevne kan blive påvirket.

Adskillige af Pilot Assists features afhænger af andre systemer i bilen.

- For at tilpasse hastigheden til forankørende køretøjer, benytter bilen en kombination af radar- og kameraregistrering. Derfor kan betingelserne for og begrænsningerne af disse systemer påvirke tilgængeligheden og ydeevne af denne feature.
- Styrehjælpen er kun tilgængelig, når bilen kan identificere sin placering på vejen via kameraregistrering af vejbanemarkeringer.
 - Det betyder at vejen skal overholde visse standarder.
 - Betingelser for og begrænsninger ved bilens kameraregistrering kan påvirke styrehjælpens tilgængelighed og ydeevne.
- Oplysninger om vejfunktioner, som f.eks. kommende skarpe sving og rundkørsler, afhænger af nøjagtige kortdata. Kortdatatjenestens tilgængelighed og funktionalitet kan variere over tid og afhænger af region. Dette påvirker igen tilgængeligheden og ydeevnen af kurvehastighedsassistenten.
- Hvis du ikke accepterer Googles vilkår og betingelser, begrænses tilgængeligheden og ydeevnen af Pilot Assist. Du kan administrere dit samtykke i privatlivsindstillingerne via midterdisplayet.

- Når Pilot Assists mål hastighed er sat til at tilpasse sig fartgrænserne, leveres denne værdi af bilens system til færdselstavlegenkendelse. Under visse forhold, er det måske ikke muligt at udlede en nøjagtig fartgrænse.

 **Vigtigt**

Bilproblemer

Visse bilproblemer kan påvirke tilgængeligheden af førerstøtte-features. Tjek bilstatusvisningen for tegn på problemer, hvis Pilot Assist er utilgængelig.

Ændringer på bilen

Modifikationer, reparationer og installering af tilbehør kan have en negativ påvirkning på og begrænse bilens førerstøtte-features. Der er et separat afsnit i vejledningen med detaljeret information om emnet.

Andre betingelser og begrænsninger

- Pilot Assist er primært beregnet til brug, når du kører på jævne vejoverflader. Den kan have vanskeligt ved at holde den korrekte afstand til køretøjer foran på stejle hældninger nedad.
- Brug ikke Pilot Assist, når du kører med en anhænger eller tung last.

^[1] Pilot Assists laveste hastighed for fartpiloten er 20 km/t (10 mph), også selvom din hastighed ved aktivering er lavere.

^[2] Det kan undertiden forstyrre håndregistreringssensorerne på rattet, hvis føreren bruger handsker

^[3] Din bil vil stadig advare dig om kollisionsfaren og udføre et sikkerhedsindgreb, hvis du ikke reagerer i tide. Dette kan ske uafhængigt af Pilot Assists egenskaber.

^[4] Såsom chikaner, der er udviklet til at sænke bilisters hastigheder.

10.6. Assisteret parkering

Din bil har en række funktioner, som kan hjælpe dig med at parkere, såsom vejledning gennem kamera- og sensorvisninger. Lær, hvordan du anvender de forskellige støttetyper.

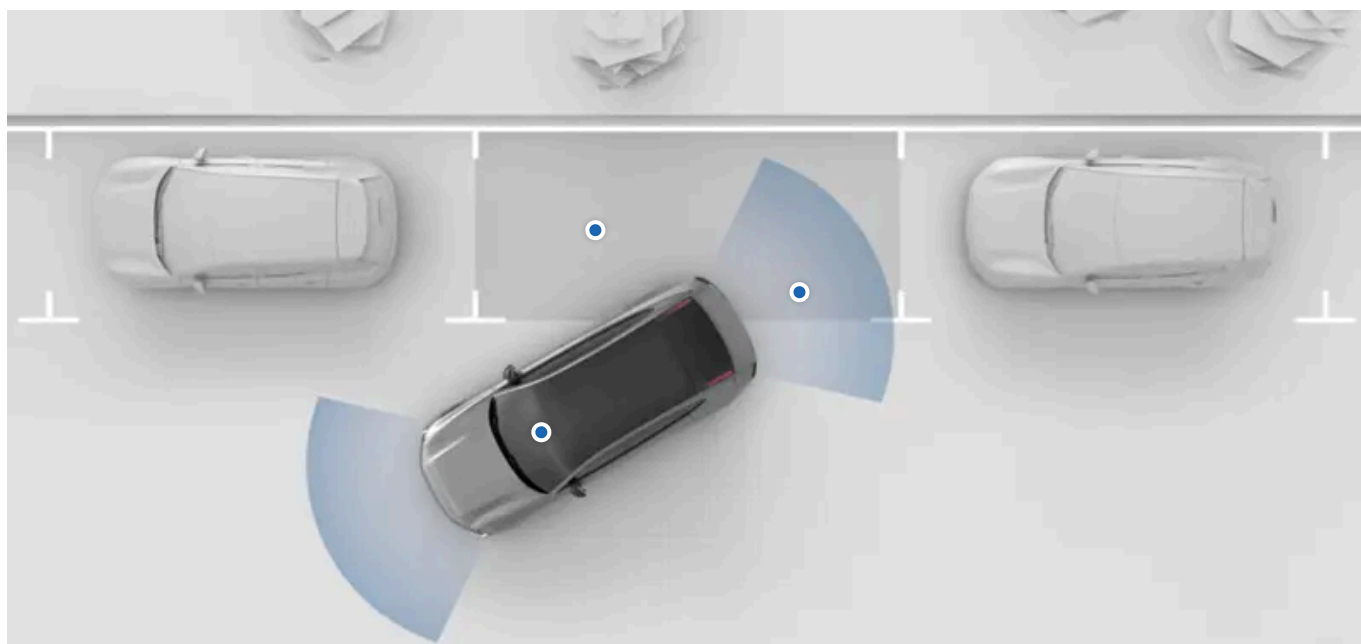

Der er adgang til bilens parkeringsassistentfunktioner via midterdisplayets parkeringsvisning. I de fleste tilfælde åbner parkeringsvisningen automatisk, når du har brug for det, men du kan også åbne den manuelt.

Følgende parkeringsassistentfunktioner er tilgængelige i parkeringsvisningen:

Registrering af afstand og hindringer	Bilen registrerer omgivelserne ved hjælp af mange forskellige sensorer. Den anvender denne information til at vejlede dig med lyd, grafik og advarsler, når du kører med lav hastighed.
Parkeringskameravisninger	Bilen viser dig omgivelserne ved hjælp af kameraer placeret rundt om på bilen.
Rear Auto Brake	Bilen kan bremse automatisk, hvis der registreres en hindring lige bag bilen, mens du bakker ved lav hastighed.
Park Pilot Assist	Denne funktion kan aktivt styre, bremse og køre ind på og ud fra parkeringspladser.

! Vigtigt

Påkrævet viden og førerens ansvar

Assisterede parkeringsfunktioner er beregnet til at gøre kørslen mere bekvem og sikker, men de fritager ikke føreren for ansvaret for at betjene bilen så sikkert som muligt. Sørg for at læse al relateret information om en funktion, før du bruger den. Det er vigtigt at læse afsnittet om førerens ansvar for at forstå evnerne og begrænsningerne for din bils assisterede kørefunktioner.

Hvis du er i tvivl om noget eller har yderligere spørgsmål, er du velkommen til at kontakte Volvo Support.

10.6.1. Parkeringsvisning

Parkeringsvisningen indeholder både oplysninger fra kamera og parkeringssensor og er en hjælp til at øge din opmærksomhed på bilens omgivelser. Det kan være praktisk, når du manøvrerer ved lave hastigheder som eksempelvis under parkering.

Adgang til parkeringsvisningen

I de fleste tilfælde åbnes parkeringsvisningen automatisk, når du har brug for den. Du kan også få adgang til den ved at åbne appen Kamera i kontekstlinjen eller i appbiblioteket .



Parkeringsvisningen lukker automatisk, når du kører over en vis hastighed. Efter parkering lukker parkeringsvisningen, når du forlader bilen.

Funktioner i parkeringsvisningen

Parkeringsvisningen indeholder følgende funktioner:

- Kameravisninger, som også giver visuel vejledning og registrering af hindringer
- Rear Auto Brake, som automatisk kan bremse ved hindringer, mens der bakkes ved lave hastigheder
- Park Pilot Assist, som aktivt kan styre bilen ind i og ud af parkeringspladser.

Kameravisninger

Der findes flere kameravisninger at vælge mellem.



Foran Et kamera helt foran på bilen giver frontvisningen, sammen med en visning ovenfra.



3D Bilen kombinerer front-, bag- og sidekameravisninger, som viser bilen i dens omgivelser. Standardperspektivet er at vise bilen ovenfra, men du kan også ændre denne visning for at få vist andre perspektiver.



Bag Et kamera bag på bilen giver visningen bagud, sammen med en visning ovenfra.

Justering af 3D-visningen

Du kan justere 3D-visningen ved at trække din finger rundt for at ændre vinklen. Du kan også zoome ind og ud ved at klemme fingrene sammen eller fra hinanden. Hvis du justerer visningen, bliver det nemmere for dig at se tættere på i forskellige vinkler og se ting mere tydeligt i parkeringsvisningen.



Tip

Centrer 3D-visningen igen

Du kan altid centrere visningen igen ved at trykke på symbolet for 3D-visning. Det giver dig mulighed for at vende tilbage til 3D-standardvisningen.

Zoom automatisk ind og ud

Hvis du nærmer dig en forhindring, kan bilen automatisk zoome ind på den del af bilen, der er tættest på forhindringen.

Hvis du kører væk fra forhindringen, eller hvis forhindringen fjernes, kan bilen automatisk zoome ud igen.

Registrering af hindring og afstand

Indholdet af denne manual afspejler den aktuelle status på udgivelsestidspunktet og er muligvis ikke fuldstændigt gyldigt på et senere tidspunkt. Yderligere oplysninger findes i den fuldstændige ansvarsfraskrivelse på første side.

Parkeringsvisningen kan give både visuelle og akustiske alarmer, hvis din bil registrerer hindringer i omgivelserne tæt på.

Disse advarsler ændres, hvis du bevæger dig ud over et anbefalet stoppunkt. Farven på den visuelle angivelse skifter mod rød, og lyden ændres, når du kommer tættere på forhindringen.

Vigtigt

Førerens ansvar

Registrering af hindring og afstand er et supplement til sikker kørestil. Den reducerer ikke behovet eller førerens ansvar for at betjene bilen så sikkert som muligt.

Føreren er altid ansvarlig for at være opmærksom på bilens omgivelser og sørge for, at det er sikkert at manøvrere bilen.

Begrænsninger i registrering

Bilens evner til at registrere hindringer og afstand har begrænsninger. Læs det særskilte afsnit om registrering af bilens omgivelser og trafik, før du bruger funktioner, der anvender disse muligheder.

Note

Kalibrering af kameraer

Når der har været udført service på din bils parkeringskameraer, kan det sommetider tage et stykke tid, inden de har re-kalibreret dem selv. Det kan medføre, at visse funktioner, såsom parkeringsvisningen, ikke er tilgængelig i kort tid efter service på bilen.

10.6.2. Park Pilot Assist

Park Pilot Assist kan hjælpe dig med at manøvrere ind på og ud af visse parkeringspladser.

Når Park Pilot Assist er aktiveret, styrer den bilen med stor præcision, så du kan parkere på lidt plads. Funktionen kan både parkere på og forlade en parallelparkeringsplads.



Læs alt

Læs alle oplysningerne om funktionen, før du bruger den. Det er vigtigt at vide, hvordan den bruges korrekt, og dens begrænsninger.

Registrering af omgivelser

Park Pilot Assist er afhængig af bilens evne til at registrere sine omgivelser ved at anvende information fra parkeringssensorerne. Sensorerne bruger nærliggende objekter til at registrere ledige parkeringspladser i stedet for vejmarkeringer. Af denne grund kan Park Pilot Assist kun identificere en plads, hvis der er parkeret et andet køretøj foran den.

Under Park Pilot Assist-manøvrer

Din bil styrer acceleration, bremsning og styring under parkeringsmanøvrer. Selvom Park Pilot Assist overtager de kørelaterede opgaver ved parkering, skal du stadig overvåge funktionen og dens manøvrer. Det betyder, at så længe du er enig i, hvad Park Pilot Assist gør, behøver du ikke at gøre noget for at øge hastigheden, sænke hastigheden eller styre din bil. Dog bør du altid være klar til at tage kontrollen med parkering igen, hvis du føler behov for det.

Parkering i en parkeringsplads

Du kan bruge Park Pilot Assist ved parallelparkering, når du parkerer bag et andet køretøj. Når du aktiverer Park Pilot Assist, identificerer den ledige pladser tæt på bilen og viser en af dem på midterdisplayet. Når du har bekræftet den foreslåede parkeringsplads, kan du slippe rattet og starte parkeringsmanøvren ved at trykke let på bremsepedalen én gang. Din bil styrer derefter styring, bremsning og acceleration for at parkere. Overvåg manøvren, og følg eventuelle anvisninger på midterdisplayet.

Kørsel ud fra en parkeringsplads

Du kan bruge Park Pilot Assist til at manøvrere ud fra en parallel parkeringsplads. Når du aktiverer Park Pilot Assist, foreslår bilen en udkørselsretning. Brug blinklysene til at vælge og bekræfte, hvilken side du vil forlade parkeringspladsen fra. Når du har bekræftet udkørselsretningen, kan du slippe rattet og trykke let på bremsepedalen for at starte manøvren med Park Pilot Assist. Din bil styrer derefter styring, bremsning og acceleration for at forlade parkeringspladsen. Overvåg manøvren, og følg eventuelle anvisninger på midterdisplayet.



Vær opmærksom

Når du bruger Park Pilot Assist, skal du være lige så opmærksom på dine omgivelser, som hvis du parkerer uden hjælp. Tag straks fuld kontrol over bilen, hvis det er nødvendigt.

Førerens ansvar

Føreren har altid ansvaret for at køre sikkert og følge trafikregler og forskrifter. Park Pilot Assist er ikke en erstatning for førerens opmærksomhed og dømmekraft.

Begrænsninger

Park Pilot Assist kan ikke klare alle trafik-, vejr- og vejforhold. Læs det særskilte afsnit i vejledningen om registrering af bilens omgivelser og trafik, før du bruger funktioner, der anvender disse muligheder.

Stoppe Park Pilot Assist

Du kan altid stoppe en manøvre, der er i gang. Afhængigt af hvordan du gør det, standser Park Pilot Assist enten manøvreren eller afslutter den.

Der er flere årsager til at stoppe en igangværende Park Pilot Assist-manøvre, for eksempel følgende:

- Du vil selv overtage og afslutte manøvreren.
- Den aktuelle placering er i orden, og du har ikke brug for, at den fortsætter.
- Du vil stoppe den af hensyn til sikkerheden.

Benyt en af følgende fremgangsmåder for at afslutte Park Pilot Assist:

- Tryk på **Annuller** på midterdisplayet.
- Begynd af styre manuelt.
- Skifte gear.

Park Pilot Assist stopper automatisk, hvis:

- der registreres en fodgænger tæt på køretøjet.
- den maksimale tilladte hastighed overskrides.
- det maksimale antal bevægelser overskrides.
- hældningen er for stejl.
- bilen registrerer en systemfejl eller -defekt.

Du kan også sætte Park Pilot Assist på pause ved at trykke på bremsepedalen.

Note

Automatisk pause af Park Pilot Assist

Park Pilot Assist kan automatisk blive sat på pause under en manøvre, hvis:

- en dør åbnes.
- føreren ikke længere registreres af bilens system.
- bilen udfører en nødbremsning.

Forlængelse af en afbrudt manøvre

Ved at holde bremsepedalen nede kan manøvreren afbrydes i op til et minut, før den annulleres. Hvis bremsepedalen slippes inden for dette tidsrum, genoptages manøvreren.

Genoptagelse af en afbrudt manøvre

Du kan genoptage manøvreren ved at træde på bremsepedalen én gang. Hvis du ikke træder på bremsepedalen efter en automatisk pause, annulleres manøvreren efter kort tid.

10.6.2.1. Parkering ved hjælp af Park Pilot Assist

Du kan aktivere Park Pilot Assist i parkeringsvisningen. Den er i stand til at manøvrere bilen ind på en parallel parkeringsplads.

Parkeringsvisningen åbnes ofte automatisk, for eksempel når du bakker, men du skal undertiden åbne den manuelt. Find appen Kamera på kontekstbjælken eller i appbiblioteket .



Vigtigt

Før du bruger Park Pilot Assist

Tag dig tid til at læse alt om Park Pilot Assist i denne vejledning, før du bruger funktionen første gang. Det er vigtigt at forstå funktionens evner og begrænsninger af hensyn til sikker brug.

Vurder situationen

Du skal sikre dig, at trafiksituationen og forholdene egner sig til aktivering. Park Pilot Assist kan kun hjælpe dig ved parallelparkering og bruger nærliggende køretøjer til at identificere en passende plads. Hvis der ikke er parkeret noget køretøj foran pladsen, registrerer systemet den muligvis ikke.

Din bil styrer acceleration, bremsning og styring under assisterede parkeringsmanøvrer. Selvom Park Pilot Assist overtager de kørerelaterede opgaver ved parkering, skal du stadig overvåge funktionen og dens manøvrer. Det betyder, at så længe du er enig i, hvad Park Pilot Assist gør, behøver du ikke at gøre noget for at øge hastigheden, sænke hastigheden eller styre din bil. Dog bør du altid være klar til at tage kontrollen med parkering igen, hvis du føler behov for det.

Forhindring af aktivering af Park Pilot Assist

Visse hændelser og forhold, såsom at en dør åbnes, kan forhindre aktivering af Park Pilot Assist. Når betingelsen ikke længere er gældende, kan Park Pilot Assist aktiveres.

Valg af en ledig parkeringsplads

1. Tryk på knappen Park Pilot Assist i parkeringsvisningen.



- > Bilen begynder at søge efter ledige parkeringspladser.
2. Kør langsomt i gear D for hele tiden at søge efter ledige pladser. Brug blinklysene til at vælge, hvilken side du vil parkere i.
- > Når bilen identificerer en ledig parkeringsplads, fremhæves den på midterdisplayet. Du skal passere en plads, før den vises som tilgængelig på midterdisplayet.
3. Stop bilen, og vælg den anbefalede parkeringsplads via midterdisplayet for at parkere der.

Påbegyndelse af parkeringsmanøvreren

4. Start parkeringsmanøvreren ved at trykke let på bremsepedalen én gang.

 **Note**

Din bil vil ikke starte nogen automatiske manøvrer, før du har valgt en parkeringsplads via midterdisplayet.

5. Slip rattet, og følg eventuelle yderligere anvisninger på midterdisplayet.

 **Advarsel**

Vær opmærksom på dine omgivelser, og overtag kontrollen med bilen, hvis det bliver nødvendigt.

 **Note**

Under Park Pilot Assist-parkeringsmanøvrer

Du vil muligvis opleve Park Pilot Assist-parkeringsmanøvrer forskelligt, afhængigt af situationen. Nogle gange kan det virke, som om funktionen er lidt tøvende, eller at bilen kører meget frem og tilbage. Dette er blot en del af parkeringsprocessen, men det kan skyldes problemer med registrering, positionering eller planlægning. I andre tilfælde kan du måske føle, at parkeringen er meget hurtig eller ligetil. Hvis din valgte parkeringsplads bliver utilgængelig, eller parkeringsmanøvreren ikke kan fuldføres, vil din bil give dig besked. Hvis du ikke ser en notifikation, kan du lade bilen fortsætte med at parkere, så længe det er sikkert at gøre det.

6. Bilen bekræfter, når den har gennemført manøvreren, og sætter bilen i parkering.

10.6.2.2. Forlade en parkeringsplads ved hjælp af Park Pilot Assist

Du kan aktivere Park Pilot Assist i parkeringsvisningen. Den kan manøvrere bilen ud af en parkeringsplads, når du er parkeret parallelt.

Parkeringsvisningen åbnes ofte automatisk, for eksempel når du bakker, men du skal undertiden åbne den manuelt. Find appen Kamera på kontekstbjælken eller i appbiblioteket .



Vigtigt

Før du bruger Park Pilot Assist

Tag dig tid til at læse alt om Park Pilot Assist i denne vejledning, før du bruger funktionen første gang. Det er vigtigt at forstå funktionens evner og begrænsninger af hensyn til sikker brug.

Vurder situationen

Du skal sikre dig, at trafiksituationen og forholdene egner sig til aktivering. Park Pilot Assist kan kun hjælpe dig, når du forlader en parallel parkeringsplads.

Din bil styrer acceleration, bremsning og styring under Park Pilot Assist-manøvrer. Selvom din bil overtager de kørselsrelaterede opgaver ved at forlade en parkeringsplads, skal du stadig overvåge funktionen og dens manøvrer. Det betyder, at så længe du er enig i, hvad Park Pilot Assist gør, behøver du ikke at gøre noget for at øge hastigheden, sænke hastigheden eller styre din bil. Dog bør du altid være klar til at tage kontrollen tilbage, hvis du føler behov for det.

Forhindring af aktivering af Park Pilot Assist

Visse hændelser og forhold, såsom at en dør åbnes, kan forhindre aktivering af Park Pilot Assist. Når betingelsen ikke længere er gældende, kan Park Pilot Assist aktiveres.

Vælg en tilgængelig udkørselsbane

1. Tryk på knappen Park Pilot Assist i parkeringsvisningen.



- > Bilen begynder at søge efter en udgangsbane. Brug blinklysene til at vælge retning. Når en bane er identificeret, fremhæves dens retning på midterdisplayet.
2. Tryk på den markerede anbefaling i midterdisplayet for at bekræfte retningen, du ønsker at forlade parkeringspladsen i.
 3. Start manøvren med Park Pilot Assist ved at trykke let på bremsepedalen én gang.

Note

Din bil vil ikke begynde nogen automatiske manøvrer, før du har bekræftet en udkørselsretning via midterdisplayet.

4. Slip rattet, og følg eventuelle yderligere anvisninger på midterdisplayet.

Advarsel

Vær opmærksom på dine omgivelser, og overtag kontrollen med bilen, hvis det bliver nødvendigt.

 **Note**

Under Park Pilot Assist-manøvrer

Du kan opleve Park Pilot Assist-manøvrer forskelligt, afhængigt af situationen. Nogle gange kan det virke, som om funktionen er lidt tøvende, eller at bilen kører meget frem og tilbage. Dette er bare en del af processen, men det kan skyldes problemer med registrering, positionering eller planlægning. I andre tilfælde kan du måske føle, at manøvrerne er meget hurtige eller ligetil. Hvis din bekræftede udkørselsbane bliver utilgængelig, eller manøvrerne ikke kan fuldføres, vil din bil give dig besked. Hvis du ikke ser en notifikation, kan du lade bilen fortsætte, så længe det er sikkert at gøre det.

5. Bilen bekræfter, når den har gennemført manøvren, og sætter bilen i parkering.

 **Note**

Af sikkerhedsmæssige årsager vil Park Pilot Assist-manøvrerne ikke placere din bil helt uden for parkeringspladsen, hver gang du bruger den til at forlade en parkeringsplads. I de fleste tilfælde stopper manøvrerne, når bilen når til et godt punkt for dig at overtage og fortsætte med at køre. Du kan derefter køre helt ud fra parkeringspladsen uden at bruge Park Pilot Assist.

11. Kørselsscenarier og -anbefalinger

De forhold, du kører under, kan sommetider påvirke hvordan bruger og bør bruge din bil. Kendskab til dens egenskaber og hvordan du kan tilpasse den til situationen kan kraftigt påvirke udfaldet. Fordelene rækker over alt fra at undgå decideret farlige situationer til at få det mest ud af din bils ydeevne.



Dette afsnit i vejledningen omhandler bestemte kørselsscenarier. Det kan være at forberede sig på en lang rejse, køre gennem vand og køre på isdækkede veje. En gennemgang af dette afsnit giver dig en god idé, om hvilke features og fremgangsmåder der kan støtte dig under krævende forhold.

11.1. Koldt vejr

Kørsel og pleje af din bil i koldt vejr kan være krævende. Det kræver andre forberedelser og en anden køremåde end varmere vejr.

Når du kører i koldt vejr, skal du tage højde for mange ting. Fra energiforbrug og batteriets sundhedstilstand til et behageligt klima og forskellige sikkerhedsaspekter. Sørg for at sætte dig ind i, hvad denne form for kørsel kræver, samt hvilke love og regler der gælder.

Udsyn

Under kolde betingelser kan is og kondensdannelse begrænse udsynet. Din bil er udstyret med defrostere, en opvarmet bagrude og opvarmede sidespejle for at undgå, at det sker.



Advarsel

Skrabning af forruden

Forrudeområdet foran det fremadvendte kamera har sin egen opvarmning for at afrime og fjerne eventuel ophobning af sne eller is. Brug ikke en isskraber på dette område, da det kan ridse glasoverfladen. Ridser eller skader på glasset foran kameraet kan påvirke eller begrænse dets registreringsmuligheder.

Rækkevidde

Din bils batteri kan blive påvirket negativt af kolde temperaturer. Når bilen har et koldt batteri, vises der et snefnug ❄ ved siden af batteriprocenten. Dette angiver, at batteriets ladekapacitet, ydeevne og rækkevidde er reduceret sammenlignet med normale forhold. Du kan undgå dette ved altid at oplade din bil, når den holder parkeret, hvilket kan være særligt nyttigt, når du parkerer i et koldt klima.

Når batteriet varmes op, eksempelvis under forkonditionering af bilen eller under kørsel, forsvinder snefnugget fra førerdisplayet.



Tip

Aktivering af Eco-klima giver din bil mulighed for at foretage ekstra justeringer for at øge din rækkevidde.

Hvis du synes, at dette gør kabinen lidt for kold, kan du bruge sædevarme og ratvarme til at holde dig varm, da disse bruger mindre energi.

Vedligeholdelse



Note

Frosne dørhåndtag

I sjældne tilfælde kan frost eller is forhindre, at håndtagene foldes ud. Hvis det sker, og bilen er låst op, kan du stadig anvende håndtagene til at åbne bilen.

Hvis ophobet is forhindrer dig i at få adgang til dørhåndtagene, er der nogle trin, du kan prøve:

- Aktivér forkonditionering i Volvo-appen for at varme bilen op.
- Børst eller bank forsigtigt på dørhåndtaget for at fjerne isen manuelt.

Dæktryk

Når temperaturen falder, falder dæktrykket. Husk at tjekke dæktrykket jævnlige og justere det efter behov.



Vigtigt

Rengøring foran radarer

Hvis du opdager snavs, sne eller is, eller hvis bilen antyder at radaren er blokeret, skal du gøre noget ved det hurtigst muligt. Rengør altid et større område omkring radarerne for, at de kan bruge deres fulde udsyn.

Parkering i koldt vejr

Når batteriet er koldt, reducerer bilen midlertidigt batteriets ydeevne, indtil det er varmet op. Batteriet tager ikke skade af, at du kører i bilen i nedsat ydeevnetilstand.

For at undgå midlertidigt nedsat ydeevne fra et koldt batteri skal du slutte bilen til en oplader og aktivere bilens forkonditionering, før du kører. Så kan bilen varme batteriet op uden indvirkning på ydeevnen og den tilgængelige rækkevidde.

I temperaturer under -30°C (-22°F) skal du undgå at lade bilen holde parkeret uden opladning i mere end 24 timer.

Vigtigt

Du bør altid undgå at aflade batteriet helt. Hvis du skal efterlade din bil i kulden, så sørg for, at den er tilstrækkeligt opladet på forhånd.

11.1.1. Anbefalinger for vinterkørsel

Der er visse ting, du skal være opmærksom på, når du kører i sne og på is. Her får du nogle tip og anbefalinger til mere sikker kørsel og forbedring af bilsystemernes effektivitet.

Forberedelser til kørsel i vintervejr

- Koldt vejr er mere krævende for batteriet og kan medføre midlertidigt nedsat ydeevne. For at opnå bedre batteriydeevne kan du forkonditionere din bil før kørslen.
- Brug sprinklervæske med frostbeskyttelse for at undgå isdannelse i sprinklervæskebeholderen.
- Volvo anbefaler brug af vinterdæk, når der er risiko for sne eller is.

Note

I nogle regioner er vinterdæk et lovkrav. Du skal dog være opmærksom på, at det ikke er alle lande, der tillader pigdæk.

Anbefalinger til kørsel i vintervejr

Sne- og isglatte veje kræver forsigtig kørsel, som adskiller sig fra kørsel på tør vej. Der er en række forholdsregler, du kan tage, som vil hjælpe dig med at køre mere sikkert. Eksempelvis:

- Fjern al sne fra din bil, før du begynder at køre, både for din egen skyld og af hensyn til dine medtrafikanter. Vær særligt opmærksom på sensorområderne, lygterne, taget og motorhjelmene.
- Undgå pludselige ratbevægelser, kraftig acceleration eller hård opbremsning, da det kan bevirke, at bilen mister vejgreb.
- Slå One Pedal Drive fra, eller brug den laveste indstilling.
- Hold en sikker afstand til den forankørende, da du sandsynligvis skal bruge en længere bremseafstand.
- Husk, at selv hvis solen smelter sne og is, kan det stadig være glat.
- Selv når vejene ikke er isglatte, kan broer stadig være farlige.

- Der kan ophobes sne og is inde i stænkskærmene, hvilket kan påvirke styringen. Kontrollér jævnligt, og fjern sne, is eller andre materialer.
- Bremseevnen kan blive reduceret, hvis der kommer sne og is i bremsesystemet. Tjek jævnligt, at bremserne fungerer korrekt. Men sørg for at gøre det på en sikker og forsigtig måde.
- Nogle gange kan det være en god idé at bruge snekæder. Men du skal sørge for at læse instruktionerne om, hvordan de anvendes sikkert og effektivt.

 **Advarsel**

Undgå at parkere på hældninger i vintervejr. Dækkene kan miste vejgreb, selv hvis parkeringsbremsen er aktiveret. Du har altid ansvaret for, at bilen er parkeret sikkert.

 **Tip**

Det er en god idé at øve sig på kørsel på glatte veje under kontrollerede forhold for at lære, hvordan bilen reagerer. Opsøg en glatbane, hvis du har mulighed for det.

11.2. Anbefalinger for kørsel gennem vand

Ved kørsel gennem vand skal der tages højde for vigtige begrænsninger vedrørende vanddybden og kørehastigheden.

 **Vigtigt**

Volvo anbefaler, at kørsel gennem vand udføres med største forsigtighed og om muligt undgås helt. Det kan være vanskeligt at vurdere præcist, hvor dybt vandet er, og hvor stærk strømmen er. Føreren har altid ansvaret for at køre på sikker vis og overholde alle gældende trafikregler.

- Prøv om muligt at fastslå, hvor dybt vandet er, før du begynder at køre. Forsøg kun at køre igennem, hvis du er sikker på, at vandet er lavt nok til at køre igennem.
- Aktivér Off-road for at øge bilens frie højde over jorden.
- Den anbefalede dybeste vandstand ved kørsel er op til 45 cm (17 tommer).
- Begræns din hastighed til skridttempo.
- Undgå kørsel gennem vand med kraftige strømme, særligt hvis vandet er dybt nok til at risikere, at bilen oversvømmes.
- Modkørende trafik kan forårsage bølger, som øger den højde, vandet når op til.
- Undgå om muligt at standse, mens du er i vandet. Bliv forsigtigt ved med at køre fremad, eller bak ud af det.
- Undgå at køre gennem saltvand, da det kan forårsage korrosion.



Advarsel

Våde bremses

Bilens bremselængde er længere, hvis bremseskiverne er våde. Kørsel gennem vand udsætter bremseskiverne for vand, samt mudder eller andre aflejringer. Efter at du har kørt gennem vand, skal du udføre en hård bremsemanøvre for at fjerne snavs og vand fra bremserne. Når bremseskiverne aktiveres under kørslen, varmes de op og tørres.

11.3. Forberedelser til en lang tur

Før du tager afsted på en lang køretur, er det en god idé at kontrollere en række ting.

- Kontrollér, at bremserne fungerer korrekt.
- Kontrollér dækkenes mønsterdybde og tryk. Skift til vinterdæk, hvis der er risiko for sne- eller isglatte veje.
- Kontrollér, at viskerne er i god stand, og udskift dem om nødvendigt.
- Påfyld sprinklervæske.
- Oplad bilen til det batteriniveau, du har brug for til første del af din rejse. Det er en god idé at slå op, hvor der er tilgængelige ladestationer langs din planlagte rute.
- Kontrollér, at det praktiske udstyr ligger i bilen, eksempelvis ladekabler, dæklappesættet, en førstehjælpskasse, en advarselstrekant og en refleksvest.
- Hvis du har planer om at besøge et område, som anvender andre måleenheder, såsom miles eller kilometer pr. time, kan du ændre bilens enhedsindstillinger.
- Hvis du har planer om at besøge et område, hvor der køres i den modsatte side af vejen i forhold til dit hjemland, skal den udvendige belysning tilpasses. Sørg for at gøre dig bekendt med, hvordan bilen kan omorientere den udvendige belysning for at passe til køresituationen.
- Hvis du kører til et område med andre færdselsregler, skal du sørge for, at bilen har det påkrævede udstyr, og sætte dig ind i, hvordan færdselsreglerne afviger fra det, du er vant til.
- Fjerntliggende områder kan have dårlig eller slet ingen internetforbindelse. Hvis du har planer om at køre i disse områder, skal du downloade de kort, du skal bruge, i navigationsappen, så du kan anvende dem, når bilen er offline.

11.4. Langtidsparkering

Følg anbefalingerne for langtidsparkering, hvis din bil ikke skal bruges i mere end en måned. Husk at tjekke bilen jævnligt, når den holder parkeret.

Forberedelser til langtidsparkering

- Hvis du lader bilen holde parkeret i mere end en måned, er den anbefalede ladningsgrad 40-60 %. Kør i bilen, eller lad den op for at nå det anbefalede niveau.
- Hvis du efterlader bilen parkeret i længere tid end tre måneder, anbefales det, at du sætter den til strøm, men sætter batteriets opladningsgrænse til 50 %. Dette gøres for batteriets skyld.

- Tjek og juster dæktrykket. Det anbefalede tryk under langtidsparkering er 330 kPa (48 PSI).
- Vælg en kølig og skyggefuld placering. Et miljø med kontrollerede og ensblivende betingelser anbefales.

Under langtidsparkering

Tjek jævnligt:

- ladningsgraden, og at opladning fungerer korrekt
- dæktrykket.



Tip

Hold bilen opdateret

I perioder, hvor bilen ikke anvendes, bør du gøre det til en vane at tjekke for softwareopdateringer og installere dem.

Efter langtidsparkering

- Før du kører i bilen, skal du sikre dig, at de vigtigste kørselsrelaterede betjeningslementer og funktioner fungerer korrekt, såsom bremsene.
- Installer eventuelt tilgængelige softwareopdateringer.

12. Opbevaring og bugsering

Din bil er konstrueret til persontransport, samt transport af bagage og andre former for last. Her kan du læse mere om bilens opbevarings- og bugseringsmuligheder.



Opbevaringspladsen under motorhjælmen kan anvendes til opbevaring af et dæklappesæt.

Din bils kabine og bagagerum har flere områder til sikker opbevaring af genstande i forskellige former og størrelser. Bagagerummet kan udvides for at skabe mere plads til større last.

Du kan også bruge taget til at transportere tung last, og med en trækstang kan du sætte en anhænger på.

Advarsel

Det er vigtigt at opbevare genstande korrekt, selv hvis de er små. Genstande, som ikke opbevares korrekt, kan være farlige i tilfælde af pludselig opbremsning eller en kollision.

Når der kommes last på bilen, ændres dens vægt og køreegenskaber. Kontrollér altid forskrifterne og retningslinjerne for bilens tilladte vægt.

Inden du kører med en anhænger, skal du sørge for, at alle stik og sikkerhedstilslutninger er fastgjort korrekt. Sørg også for at følge de lokale regler for kørsel med anhænger.

Vigtigt

Last på taget kan forstyrre bilens sensorer.

12.1. Opbevaringsplads i kabinen

Indholdet af denne manual afspejler den aktuelle status på udgivelsestidspunktet og er muligvis ikke fuldstændigt gyldigt på et senere tidspunkt. Yderligere oplysninger findes i den fuldstændige ansvarsfraskrivelse på første side.

Find ud af, hvor der er opbevaringsplads i kabinen.



- ① Midtersæderyglæn.
- ② Opbevaringsrum i dørpanel.
- ③ Tunnelkonsol.
- ④ Plads under midterdisplay.
- ⑤ Handskerum.

Der er også en række mindre dele, som kan være praktiske til opbevaring af bestemte genstande:

- Klap midtersæderyglænet ud for at få adgang til kopholdere.
- Der er knager ved bagsæderne langs tagets inderside.

12.1.1. Handskerum

Opbevar genstande, som du ikke har umiddelbart brug for, i handskerummet.

I tilfælde af pludselig opbremsning eller en kollision kan løse genstande være farlige. Handskerummet er praktisk til sikker opbevaring af mindre genstande.

Handskerummet er placeret i instrumentbrættet foran passagersædet.

Handskerummet kan åbnes via midterdisplayet.

12.2. Plads og opbevaring i bagagerummet

Indholdet af denne manual afspejler den aktuelle status på udgivelsestidspunktet og er muligvis ikke fuldstændigt gyldigt på et senere tidspunkt. Yderligere oplysninger findes i den fuldstændige ansvarsfraskrivelse på første side.

Bagagerummet kan konfigureres til at rumme last i forskellige former og størrelser.

Du kan tilpasse bagagerummet på forskellige måder og udvide det for at skabe et større lastrum. Det kan være nyttigt til opbevaring af større genstande.

Du kan trække lastafdækningen ud og tilbage eller fjerne den helt. Undlad at placere genstande på lastafdækningen.

Du kan folde bagsæderne ned for at få plads til store genstande. Monter et beskyttelsesnet, når du gør det, for at forhindre, at genstande bevæger sig ind i den forreste del af kabinen.

Der er adgang til lastrummet via lastlemmen. Det er nyttigt til opbevaring af ting.



Tip

Tilpasning af åbningshøjden for bagagerummet

Du kan tilpasse, hvor meget bagagerumsklappen åbnes. Det kan være nyttigt, når du parkerer et sted med lavt til loftet, f.eks. i en garage, og du vil reducere åbningshøjden for bagagerummet. Du kan også øge åbningshøjden for bagagerummet for at skabe mere plads til at komme ind i bagagerummet.

Sænk bagenden til læsning

For at gøre det lettere at fylde bagagerummet kan du justere højden på bilens bagende med knapper til højre i bagagerummet.

Stuvning af last på en sikker måde

Du kan også finde muligheder til sikker fastgørelse af lasten, f.eks. lastforankringsøjer, indkøbsposekroge og en netlomme. Disse funktioner er nyttige for at sikre, at lasten ikke bevæger sig rundt i bagagerummet, mens du kører.

12.2.1. Lastafdækning

Brug lastafdækningen til at skjule genstande i bagagerummet.

Lastafdækningen kan trækkes ud, tilbage eller fjernes.

Lastafdækningen kan opbevares i lastrummet.

Fjern lastafdækningen for at skabe mere plads eller få nemmere adgang til den bageste del af kabinen.

 **Advarsel**

Barnestole

Sørg for at holde lastafdækningen og genstande i bagagerummet fri af de øverste forankringsstropper til en barnestol. Kontakt med stropperne kan forårsage skade. Brug aldrig barnestolen, hvis de øverste forankringsstropper er beskadiget på nogen måde. Når du anvender en barnestol på de bageste sæder, skal du fjerne lastafdækningen. Sørg derudover for at sikre alle genstande i bagagerummet.

 **Vigtigt**

- Placer ikke noget på lastafdækningen, når den er trukket ud. I tilfælde af pludselig opbremsning eller en kollision kan løse genstande bevæge sig pludseligt og forårsage skade.
- Efterlad ikke lastafdækningen i bilen, når den ikke er fastgjort korrekt.
- Når bageste sæder klappes ned, skal lastafdækningen først fjernes.
- Husk, at store genstande, som opbevares i bagagerummet, kan nedsætte dit udsyn under kørslen.

12.2.1.1. Montering af lastafdækningen

Lastafdækningen har en skærm, der kan trækkes tilbage, til at skjule genstande i bagagerummet, så de ikke kan ses.

Sørg for, at lastafdækningen vender den rigtige vej opad. Du bør kunne tage fat i håndtaget på skærmen.



Sæt den ene ende af lastafdækningen ind i fordybningen i rillen på den ene side af bagagerummet. Fordybningen er fremhævet med en markeringslinje. Sørg for, at enden af lastafdækningen flugter med markeringslinjen.

2. Skyd den anden ende af lastafdækningen ind i rillen, indtil den låser fast.

Note

Der er fjedre i begge ender af lastafdækningen. Du skal trykke enden af lastafdækningen mod siden af bagagerummet, før den passer ind i rillen.

3. Træk i lastafdækningens skærm med håndtaget, indtil den er trukket helt ud.



Vip den yderste kant af lastafdækningen nedad, så den låser fast i rillerne.

Lastafdækningen fjernes ved at blot at udføre ovenstående installationstrin i omvendt rækkefølge.

Vigtigt

Det anbefales ikke at anbringe genstande på lastafdækningen. De vil ikke være sikret og kan forårsage skade i tilfælde af en kollision eller pludselig opbremsning.

Store genstande i bagagerummet kan blokere førerens udsyn gennem bagruden.

12.2.1.2. Opbevaring af lastafdækningen i lastrummet

Lastafdækningen kan opbevares i lastrummet, der er placeret under lastlugen.

Når du ikke bruger lastafdækningen, kan du opbevare den i lastrummets holder til lastafdækningen.



Åbn lastlemmen med snoren, der hænger på indkøbsposekrogen

Tag fat i lemmens håndtag, og træk lemmen op.

For at holde lastlemmen åben hænges snoren i venstre side lastlemmen på den nærmeste indkøbsposekrog.



Sæt lastafdækningens højre ende ind i holderen til lastafdækningen, som sidder på højre side af lastrummet.

3. Placer den venstre ende af lastafdækningen i holderen til afdækningen.

i Note

Du skal muligvis trykke enden af lastafdækningen mod siden af lastrummet, før den passer i holderen.

4. Hægt kablet af indkøbsposekrogen, og luk lastlugen.

Udtagning af lastafdækningen

5. Træk lastlemmen op, og fastgør den med kablet.

6. Tryk lastafdækningens højre ende mod lastrummet, og løft venstre side af afdækningen ud af lastrummet.

7. Fjern højre side af lastafdækningen fra lastrummet for at fjerne afdækningen helt.

8. Hægt kablet af indkøbsposekrogen, og luk lastlugen.

12.2.2. Fjernelse af lastlugen

Du får lettere adgang til lastrummet ved at fjerne bagagerumsklappen.

 **Vigtigt**

Det anbefales ikke at afmontere bagagerumsklappen, fordi der er elektriske komponenter under den.

Hvis du fjerner bagagerumsklappen, må du ikke placere genstande på den elektriske styreenhed. Styreenheden har markeringer på sig.

Fjern alle genstande fra bagagerummet for at sikre, at der ikke kommer noget i vejen, når du fjerner lastlugen.

Fold bagsæderne ned, før du fjerner lastlugen.

1. Tag fat i lugens håndtag. Det sidder midt på lastlugen i nærheden af den yderste kant.
 2. Træk lugen op og ind mod dig.
- > Lastlugen løftes ud fra bagagerummet.

Anbring lastlugen et sted, hvor den ikke kan blive beskadiget eller vælte.

12.2.3. Montering af beskyttelsesnettet

Beskyttelsesnettet kan monteres bag forsæderne.

 **Advarsel**

Der bør ikke være passagerer i bilen bag ved et beskyttelsesnet. Et beskyttelsesnet kan forstyrre sikkerhedsfunktioner som eksempelvis airbags.

 **Vigtigt**

Brug ikke beskyttelsesnettet til at fastgøre store eller tunge genstande. Fastgør stor eller tung last med stropper ved hjælp af lastforankringsøjere, der er placeret bagest i kabinen.

Når et beskyttelsesnet er på plads bag ved et sæde, der kan trækkes tilbage, skal du sørge for ikke at læne sædet eller flytte det for langt tilbage.

Når beskyttelsesnettet monteres, skal det sikres, at det vender den rigtige vej. Spændestropperne skal altid være på den side, der vender mod dig.

Montering bag sæderne på første række

1. Fjern jakkekrogene fra deres muffe ved at dreje krogene. Opbevar dem sikkert, til de skal bruges igen.
2. Indsæt hver enkelt stift i beskyttelsesnettet i en muffe til en jakkekrog. Skub stifterne fremad, indtil de låses på plads.



3. Fastgør de nederste hjørner af nettet til de yderste forankringspunkter bag ved sæderne.

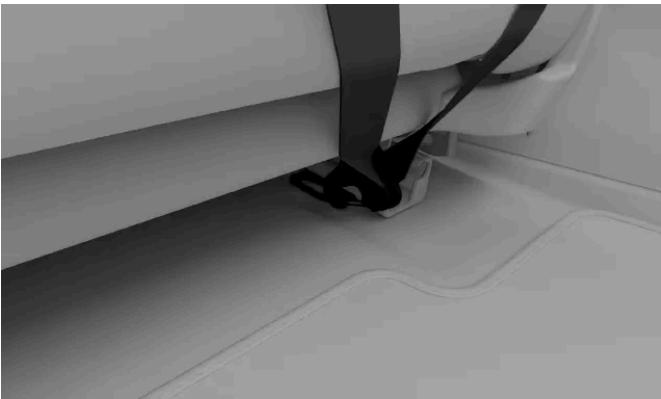

4. Spænd stropperne for at gøre beskyttelsesnettet stramt og mere sikkert.

> Beskyttelsesnettet fastgøres til alle fire punkter.





Tip

Fjernelse af beskyttelsesnettet

Beskyttelsesnettet fjernes ved at følge monteringsstrinnene i omvendt rækkefølge.

12.2.4. Stuvning af last i bagagerummet

Der er forskellige opbevaringsmuligheder i bagagerummet. Det kan være nyttigt til at sikre, at lasten ikke bevæger sig rundt i bagagerummet, mens du kører.

Bagagerummet har flere funktioner, der hjælper med at opbevare genstande. Disse omfatter:

- Lastforankringsøjjer i de nederste fire hjørner af bagagerummet til sikker fastgørelse af genstande med stropper.
- Indkøbsposekroge til at forhindre indkøbsposer i at vælte. De er placeret på sidepanelerne.
- Netlomme på sidepanelet til opbevaring af mindre ting.
- Lastrum under bagagerumsbunden til opbevaring af genstande.

Lastsikringsøjjer



Der er placeret lastforankringsøjjer i bagagerummets fire hjørner. Du kan bruge lastforankringsøjjerne til at fastgøre stropper og sikre lasten i bagagerummet.



Tip

I bagagerummet finder du et 12 V-stik i højre side. Det kan være nyttigt til at drive forskellige elektriske apparater, f.eks. en køleboks.

12.2.4.1. Sænkning af bagenden til læsning

Du kan sænke bilens bagende for at gøre det nemmere at læsse genstande i bagagerummet.

Indholdet af denne manual afspejler den aktuelle status på udgivelsestidspunktet og er muligvis ikke fuldstændigt gyldigt på et senere tidspunkt. Yderligere oplysninger findes i den fuldstændige ansvarsfraskrivelse på første side.

Der er knapper til justering af bagagerumshøjden på et lille knappanel i højre indvendige side af bagagerummet. Disse knapper er markeret med symboler.



Hævning af bilens bagende



Sænkning af bilens bagende



Advarsel

Før du justerer højden på bagenden, skal du sørge for, at der ikke er mennesker, dyr eller genstande under bilen.

1. Tryk og hold på en knap til højdejustering for at begynde at justere bilens bagende i højden.



Tip

Du behøver ikke at justere højden igen, når du har læsset bagagerummet. Bagenden vender tilbage til standardhøjden, når du begynder at køre.



Note

Hvis motorhjælmen eller nogen af dørene er åbne, kan du ikke justere bilens bagende i højden.

12.2.4.2. Adgang til lastrummet

Du kan få adgang til et opbevaringsområde under bagagerumsgulvet.

Lastlugen kan løftes for at opbevare genstande i lastrummet.

Fjern alle genstande fra bagagerummet, før du åbner lastrumslugen.

1. Tag fat i lugens håndtag. Det sidder i midten langs den yderste kant.
2. Træk lugen op, og fold den tilbage.

12.3. Opbevaring under motorhjelm

Udover bagagerummet er der opbevaringsplads under motorhjelm.

I det forreste lastrum kan du for eksempel opbevare bilens advarselstrekant, værktøjssæt, trækøje, ladekabel og dæklappesæt.

Vigtigt

Sørg for, at motorhjelm er lukket korrekt, når opbevaringspladsen har været brugt.

12.4. Kørsel med anhænger

Ved hjælp af trækstangen kan du køre med en anhænger. Sørg for at sætte dig ind i anhængerfunktionerne og andre relevante sikkerhedsaspekter.

Før du kører med en anhænger, skal du overveje, hvordan det vil påvirke din tur. Udfør en grundig vurdering ud fra din bils egenskaber.

- Vær opmærksom på, at bilen opfører sig anderledes med den øgede vægt bagpå. Det påvirker både håndteringen og strømforbruget. Du skal forvente en betydelig reduktion af rækkevidden, når du kører med anhænger.
- Brug kun anhængere i god stand, som opfylder de lokale krav.
- Sørg for at læse det særskilte afsnit om lastanbefalinger.



Softwarefunktioner forbundet med din trækstang

Sørg for, at trækstangen er monteret korrekt.

Hvis du har monteret en trækstang, som ikke er anbefalet af Volvo, skal du være opmærksom på, at softwarefunktioner relateret til tilslutning af din trækstang muligvis ikke fungerer som forventet.

Hvis du har fået monteret trækstangen efter købet af din bil, kan det være nødvendigt med en systemopdatering for at få bugseringsfunktionerne til at fungere. Kontakt et autoriseret Volvo-værksted for at opdatere softwaren.

Maksimalt tilladte anhængervægte

De angivne maksimalt tilladte anhængervægte er dem, som tillades af Volvo. Nationale køretøjsregler kan begrænse de tilladte anhængervægte og hastigheder yderligere. Trækstangen kan være certificeret til en højere anhængervægt, end bilen faktisk kan trække.

Forberedelser til kørsel med anhænger

1. Sæt dæktrykket op til det anbefalede tryk for fuld last. Det gælder uanset anhængervægten.
2. Tilkobl anhængerens.
3. Det anbefales at kontrollere funktionen af anhængerens lygter.

Kørsel med anhænger

4. Læs anbefalingerne til kørsel med en anhænger omhyggeligt, før du begynder at køre.



Under kørslen

- Hold en lav hastighed, når du kører med en anhænger op ad en lang, stejl bakke.
- Undgå at køre med anhænger på stigninger over 12 %.
- Den ekstra last øger risikoen for overophedning, hvilket vil blive vist i førerdisplayet. Følg alle de instruktioner, der vises.
- Undgå at parkere på en stigning, hvis det er muligt. Den ekstra vægt fra anhængerens kan påvirke parkeringsbremsens evne til at fastholde bilen sikkert. Hvis du ikke kan undgå at parkere på en hældning, skal du sørge for at blokere hjulene^[1] som en sikkerhedsforanstaltning.

Slingren

Slingren er et fænomen, som kan opstå ved kørsel med anhænger. Det får bilen og anhængerens til at svinge fra side til side på en måde, som hurtigt kan eskalere og medføre, at du mister kontrollen. Slingren opstår hovedsageligt ved høje hastigheder, især hvis anhængerlasten er for tung eller ikke fordelt korrekt. Bilen overvåger hele tiden sin bevægelse og kan gribe ind for at hjælpe føreren med at genvinde kontrollen, hvis den registrerer slingren.

Faktorer, som medfører sideværts bevægelse, kan udløse slingren. Eksempelvis:

- Pludselige vindstød og kraftige sidevinde.
- Ujævne vejoverflader.
- Kraftige ratbevægelser fra side til side.

Anhængerstabilisering

Stabilitetskontrollsystemet^[2] griber ind, hvis det registrerer slingren ved kørsel med anhænger. Systemet afpasser præcist individuelle bremsehændlinger for forhjulene for at dæmpe slingrefænomenet. Det er ofte nok til at hjælpe føreren med at stabilisere bilen og anhængerens.

Når stabilitetskontrollsystemet griber ind for at stoppe slingren, vises symbolet for elektronisk stabilitetskontrol i førerdisplayet.



Symbol for elektronisk stabilitetskontrol

^[1] Hvis du ikke har nogen stopklodser, kan du bruge store sten eller træklodser i stedet.

^[2] Elektronisk stabilitetskontrol (ESC)

12.5. Anbefalinger ved lastning

Det er vigtigt, at du læsser bilen korrekt, af hensyn til sikkerheden og din bils ydeevne på vejen.

Generelt om læsning

Lastens vægt og placering påvirker bilens tyngdepunkt, håndtering og ydeevne.

Advarsel

Løs last

En løs genstand med en vægt på 20 kg kan ved frontalsammenstød ved en fart på 50 km/t ramme som en genstand på 1.000 kg. Følg altid lastanbefalingerne for at nedsætte risikoen for materiel skade eller personskaade.

- Anbring tung last så lavt som muligt.
- Fastgør altid lasten til fæsteøjerne med stropper eller net. Ellers kan lasten forskubbe sig ved kraftig opbremsning eller skarpe sving. Det er særligt vigtigt, hvis bagsæderne er klappet ned.
- Anbring ikke last, hvor den kan blokere airbagudløsning. Hvis stablet last når op til rudernes øverste kant, skal der være mindst 10 cm (4 inches) mellemrum mellem ruden og lasten. Ellers vil gardinairbaggen, som er skjult bag panelerne over ruderne, muligvis ikke fungere korrekt.
- Overhold altid bilens specifikationer angående vægt og maksimal lasteevne.
- Når du anbringer last i bagagerummet, skal den placeres fast mod bagsædernes ryglæn.
- Undgå at placere last mod bagsiden af forsæderne. Det kan nedsætte funktionen af forsædernes piskesmældsbeskyttelse.
- Eventuelle skarpe kanter, hjørner eller fremspring skal dækkes af.
- Sørg for at alle lastede genstande er sikret under hele rejsen. Du skal tjekke og efterspænde stropperne jævnlige, da lasten kan forskubbe sig under transport.
- Fjern last, du ikke længere har brug for at have i bilen. Reducering af bilens samlede vægt forbedrer ydeevnen og rækkevidden.

Last på taget

Vigtigt

Eventuel last på taget bør ikke rage ud over forruden. Det kan forstyrre bilens sensorer.

Brug en tagbagagebærer, der er anbefalet af Volvo, når du transporterer last på bilens tag. Derved mindsker du risikoen for skade på bilen og sørger for en sikker rejse. Følg omhyggeligt de monteringsanvisninger, der fulgte med tagbagagebærerne.

Udvendig last påvirker bilens aerodynamik, håndtering og følsomhed over for sidevinde. Øget luftmodstand påvirker energiforbruget og rækkevidden.

- Anbring tung last så lavt som muligt.
- Fordel lasten jævnt over tagbagagebærerne.
- Hvis du har lang last, som rager ud over motorhjelm, skal du fastgøre trækøjet foran på bilen og anvende det til at fastgøre lasten.
- Kør forsigtigt. Undgå voldsom acceleration og opbremsning og skarpe sving.
- Fjern tagbagagebærerne, når du ikke bruger dem. Det forbedrer ydeevnen og rækkevidden. Du kan opbevare tagbagagebærerne i bagagerummets lastrum.

13. Pleje og vedligeholdelse

Hold din bil i god stand ude og inde med jævnlig pleje og vedligehold.



Dette afsnit i vejledningen handler om den almindelige pleje og rengøring du selv kan klare, information om nogle af din bils komponenter som har særlige behov for vedligehold og information om servicebesøg.

i Note

Volvos vedligeholdelsesprogram

Vi anbefaler kraftigt, at du følger bilens vedligeholdelsesprogram. En bil i god stand bidrager til trafiksikkerhed og driftspålidelighed.

13.1. Bilstatus

Bilstatusvisningen i midterdisplayet er en nyttig hjælp til at holde styr på din bils sundhedstilstand. Det er her, bilen viser dig information om eventuelt registrerede fejl.

Bilstatusvisningen viser en visuel oversigt over din bil og en liste over eventuelt registrerede fejl. Fejlene klassificeres i henhold til, hvor alvorlige de er. En mindre fejl kan være noget, du selv kan klare, for eksempel at påfylde sprinklervæske. En kritisk fejl kan kræve et værkstedsbesøg, før du kan køre sikkert i bilen igen. Det anbefales at tage hånd om fejl, lige så snart de vises, især hvis der ikke er tale om mindre fejl.

! **Vigtigt**

Bilen kan ikke registrere og identificere alle typer fejl, som kan opstå. Det er derfor vigtigt at tjekke bilens tilstand jævnligt og tage hånd om alle service- eller vedligeholdelsesbehov, du konstaterer. Kontakt et autoriseret Volvo-værksted for hjælp, hvis du ikke er sikker på, hvor alvorlig en fejl er, uanset om fejlen angives af bilen eller ej.

For at åbne bilstatusvisningen skal du trykke på bilsymbolet  på bundbjælken og gå til **Status**.

13.2. Rengøring og pleje af eksteriøret

Hold din bils yder i god stand ved at fjerne snavs og tage dig af ridser i lakken ligeså snart, du opdager dem. Sørg for at have et godt udsyn ved at holde vinduesviskerne i god stand.



Vask din bil med jævne mellemrum, fyld sprinklervæske på efter behov og udskift viskerbladene, når de er slidte. At tage sig af sin bils ydre handler om mere end bare udseende, det sørger for at holde din bil i god stand.

13.2.1. Manuel vask af bilens eksteriør

For at undgå problemer med rengøring af dybtsiddende snavs skal du vaske bilen jævnligt og lige så snart, den begynder at blive snavs. Det nedsætter risikoen for ridser og holder naturligvis også din bil flot.

Vigtigt

Hvornår og hvordan skal bilen vaskes udvendigt

- Vask din bil, lige så snart den er støvet eller snavset. Det forhindrer opbygning af dybtsiddende snavs, som ofte indeholder større partikler og materialerester, der medfører slid og skader, især under vask.
- Fjern fugleklatte og træharpiks så hurtigt som muligt. De indeholder stoffer, som hurtigt kan beskadige og misfarve lakken.
- Undgå at vaske din bil i direkte sollys. Det kan få rengøringsmidler eller voks til at tørre ud og fungere som slibemidler.
- Hvis bilen har været udsat for ætsende stoffer, såsom syrerregn, salt, kemikalier, jernpulver, sod eller aske, skal den vaskes så hurtigt som muligt for at forhindre skader. I områder med meget industrielt udslip anbefales hyppigere vask.
- Vask bilen i et dedikeret vaskeområde, hvor spildevandet opsamles og bliver behandlet i henhold til miljøbestemmelserne. Kontrollér, at der er en olieudskiller i vaskeområdet.

Højtryksvask

- Sørg for, at alle døre, ruder og lemme er lukket.
- Brug cirkulære bevægelser, og hold dysen mindst 30 cm (1 foot) fra bilens overflade.
- Sprøjt ikke direkte på åbninger eller følsomme områder, såsom låse, kameraer, beklædninger, luftindsugninger eller ladeporten.

Vask ikke under opladning

Vask ikke bilen, når ladekablet er tilsluttet.

Note

- Vær forsigtig, og brug det rigtige rengøringsudstyr til den type overflade, du vasker.
- Brug kun rengøringsmidler og bilplejeprodukter, som anbefales af Volvo, og følg instruktionerne for hvert produkt.

Komplet vask af bilens eksteriør

1. Begynd med at skylle undervognen, inklusive hjulkasserne og kofangerne.
2. Skyl hele bilen for at opløse snavs og vaske det af. Til særligt snavsede overflader kan du bruge et koldaffedtningsmiddel.
3. Brug derefter en svamp, bilshampoo og rigelige mængder lunkent vand til at vaske hele bilen.
4. Tør bilen med et rent, blødt vaskeskind eller en blød skraber. Det mindsker risikoen for pletter fra tørrede vanddråber, som kræver ekstra polering.
5. Fjern snavs fra alle drænhuller i dørene, og rengør dørpanelerne, når du har vasket bilen.
6. Hvis der stadig er asfaltpletter fra vejbelægningen på bilen, kan du fjerne dem med tjærefjerner.

I tilfælde af genstridige pletter, eller hvis du ikke opnår det ønskede resultat, når du vasker din bil, kan du kontakte Volvo Support for rådgivning.

13.2.2. Vask af bilen i en automatisk bilvask

Volvo anbefaler, at du vasker din bil manuelt, så du kan nå alle dele af bilen. Men en automatisk bilvask er en nem måde til at vaske din bil, så snart den bliver snavset.

Note

Volvo anbefaler, at du ikke benytter en automatisk bilvask i løbet af de første par måneder, hvor bilen stadig er ny. Det giver lakken mulighed for at hærde korrekt.

Vigtigt

Før brug af en automatisk bilvask

- Sørg for, at alle døre, ruder og lemme er lukket.
- Hvis du vil undgå, at dørhåndtagene klappes ud i bilvasken, skal du låse bilen.
- Reducer alarmens følsomhed, hvis du ikke skal opholde dig i bilen, mens den vaskes.
- Slå viskerne fra.
- Klap sidespejlene ind.
- Beskyt eventuelle ekstra lys.
- Aktivér luftrecirkulation.
- Deaktiver førerstøttefunktioner, så bilen ikke bremser automatisk eller giver unødige advarsler.

1. Følg instruktionerne om at køre ind i vaskehallen, og stop på det angivne sted.
2. Hvis du bruger en tunnelvaskehal:
 - Sæt gearvælgeren i position N, og fjern foden fra bremsen. Aktivér ikke parkeringsbremsen.Hvis du bruger en klassisk vaskehal:
 - Sæt gearvælgeren i P for at aktivere parkeringsbremsen.
3. Når vasken er færdig, skal du følge anvisningerne og køre ud.
4. Sørg for at nulstille funktioner, du ændrede, før du kørte ind.

 **Advarsel**

Afprøv altid bremserne efter vask, også parkeringsbremsen. Det hjælper med at forhindre, at fugt forårsager korrosion, som kan nedsætte bremseevnen.

I tilfælde af genstridige pletter, eller hvis du ikke opnår det ønskede resultat, når du vasker din bil, kan du kontakte Volvo Support for rådgivning.

13.2.3. Polering og voksbehandling

Hvis din bil mister glansen, er det tid til et nyt lag polish og voks. Det giver lakken ekstra beskyttelse.

Du kan voksbehandle din bil, når det er nødvendigt, men det bør ikke være nødvendigt at polere den det første år.

 **Vigtigt**

Vær forsigtig

- Polér eller brug ikke produkter, der er beregnet til højglanslak, på overflader, som har mat lak. Det kan skabe en permanent blank effekt på overfladen.
- Polering af blanke beklædningslister kan medføre, at det blanke overfladelag bliver slidt af eller beskadiget.
- Undgå at anvende polermiddel på gummi og ulakerede plastkomponenter.

Kontakt Volvo Support for at få oplysninger om anbefalede rengøringsmidler og bilplejeprodukter.

1. Sørg for, at bilen er beskyttet mod direkte sollys. Overfladen bør ikke være mere end 45° C (113° F), når du påfører polish eller voks.
2. Vask og tør bilen grundigt.
3. Polér bilen først, og voks den bagefter. Følg omhyggeligt vejledningen på emballagen. Mange produkter indeholder både polish og voks.

13.2.4. Udbedring af lakskader

Når du passer på din bils lakering, er det med til at vedligeholde bilens ydre. Inspicer lakken med jævne mellemrum, og reparer skader øjeblikkeligt for at undgå yderligere problemer.

Hyppige skader kan være stenslag, ridser og afskrabninger omkring dørkanter og kofangere.

Vigtigt

Lakskader foran en radar kan påvirke radarens registreringsevner. Kontakt et servicepunkt angående reparation, hvis du finder skader tæt på radarene.^[1] Hvis du er usikker på, hvor din bils radarer sidder, kan du finde en oversigt over deres placeringer i et separat afsnit af denne vejledning.

Note

Der kan være små farveforskelle mellem forskellige lakpartier og mærker, selv hvis farvekoden er den samme. Så selvom du selv kan udbedre en lakskade, anbefaler Volvo, at du altid kontakter et autoriseret Volvo-værksted for at få hjælp til lakskader.

- Kontakt en Volvo-forhandler for anbefalinger til lakstifter og spraymalinger.
 - Overfladen skal være ren og tør, inden man foretager nogen udbedringer.
 - Overfladetemperaturen skal være mindst 15 °C.
 - Følg anvisningerne på den lakstift eller maling, du bruger.
1. Afdæk det beskadigede område med malertape Træk den derefter af for at fjerne al løs lak.
 2. Hvis der er ujævne kanter, kan det være nødvendigt at polere let omkring det beskadigede område med et meget fint smergellærred. Afrens området grundigt efterfølgende og lad det tørre.
 3. Hvis skaden:
 - ikke er nået ind til metallet, og der sidder ubeskadiget maling tilbage, kan du påføre lakstiften direkte på den afrensede overflade.
 - er nået ind til metallet, skal du første bruge en grunder.
 - er sket på en plastikoverflade, giver det et bedre resultat, hvis du først bruger en hæftegrunder. Spray ned i dåsens låg, og påfør et tyndt lag med en pensel.
 - er en lang ridse, skal du sætte malertape rundt om skaden for at beskytte den ubeskadigede lak.
 4. Rør grundigt rundt i grunderen, og påfør den med en fin pensel, en tændstik eller lignende. Lad den tørre.
 5. Afslut med en underlak og klarlak.

^[1] Volvo anbefaler at benytte et autoriseret Volvo-værksted til at alle servicebesøg og reparationer.

13.2.4.1. Sådan finder du lakfarvekoden

Du kan finde bilens lakfarvekode på produktmærkaten, der sidder på en stolpe mellem for- og bagdørene.

Hvis lakken på din bil er beskadiget, eller den skal repareres eller omlakeres, skal du kende den præcise farve på lakken.

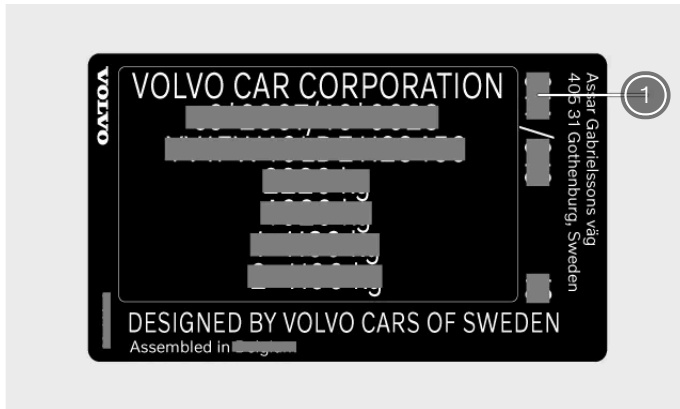

① Lakfarvekode

1. Gå om på højre side af bilen.
 2. Åbn for- og bagdørene.
 3. Find dørstolpen, som sidder mellem for- og bagdørene.
- > Produktmærkaten med farvekoden sidder foruden på ydersiden af dørstolpen.

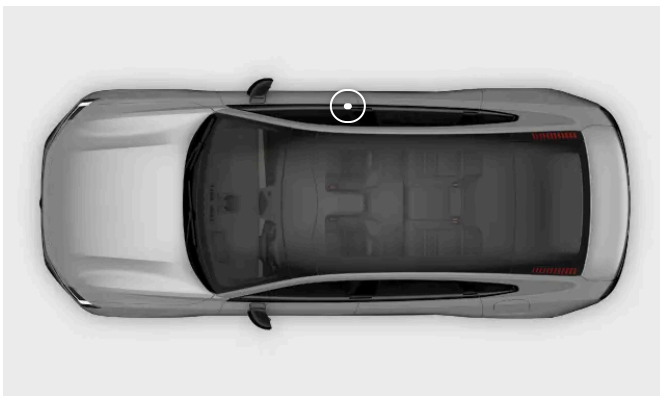

13.2.5. Skader på forruden

Det er vigtigt at få repareret en beskadiget forrude så hurtigt som muligt. Hvis du handler med det samme, kan små stenslag og revner ofte repareres, uden at det er nødvendigt at skifte hele forruden.

Små revner eller stenslag

Små revner eller stenslag i forruden kan hurtigt udvide sig og gå fra at være små til alvorlige skader. Kontakt et autoriseret Volvo-værksted, hvis du bemærker glasskade. Reparer forruden så hurtigt som muligt.



Vigtigt

Kamera- og sensorområde

Skader på forruden i området med kamera og sensor, selv små stenslag, ridser eller revner, kan have en negativ indvirkning på fremadrettet registrering og funktioner, som anvender den.

- Alle skader på forruden i dette område skal kontrolleres af en servicetekniker.
- Volvo anbefaler, at små skader i kamera- og sensorområdet ikke repareres. I stedet bør hele forruden udskiftes.

Alvorlige glasskader

Hvis forruden får en alvorlig skade, skal hele glaspanelet udskiftes.



Advarsel

Kompromitteret sikkerhed

Kør ikke i bilen, hvis forruden har strukturelle skader. Svækket glas kan blive forringet meget hurtigt, reducere udsynet og kompromittere sikkerheden i alvorlig grad.



Note

Kompatibilitet for en ny forrude

Det er vigtigt, at den nye forrude og installationen af den lever op til Volvos specifikationer for sikkerhed og kompatibilitet med bilens funktioner.

Kalibrering

Når der monteres en forrude, skal der udføres funktionskontroller og kalibrering af det fremadrettede kamera bag glasset af en servicetekniker for at sikre, at det fungerer korrekt.

13.2.6. Påfyldning af sprinklervæske

Sprinklervæskebeholderens dæksel sidder under motorhjelm. Sørg for at bruge sprinklervæske af god kvalitet.

Bilen giver dig besked, når sprinklervæskestanden bliver lav.^[1]

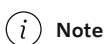

Note

Beholderkapacitet

Bilen kan rumme 10,2 liter (cirka 10,8 US quarts) sprinklervæske.

Vigtigt

Sprinklervæskekvalitet

- Brug sprinklervæske med en pH-værdi mellem 6 og 8.
- Hvis du bruger koncentreret sprinklervæske, skal du fortynde den som anvist på emballagen og bruge rent, pH-neutralt vand.
- Volvo anbefaler sprinklervæske med frostbeskyttelse i koldt klima, især ved temperaturer under frysepunktet. Det er for at forhindre skader forårsaget af, at væsken fryser fast i pumpen, beholderen og slangerne.

1. Åbn bilens motorhjelme.



Find det blå dæksel med sprinklervæskesymbolet, og åbn det.

3. Hæld sprinklervæsken i beholderen. Undgå så vidt muligt at spilde.

4. Luk dækslet og motorhjelmen.

^[1] Når der er cirka 1 liter (1 quart) tilbage.

13.2.7. Rengøring af viskerne

Snavs, støv, sand, insekter og forskellige vejrforhold er blot nogle af de ting, viskerne skal håndtere. Det er vigtigt, at du rengør viskerne jævnlige for at bevare et godt udsyn og forlænge viskernes levetid.

1. Aktivér viskerservicepositionen via indstillinger i midterdisplayet. Det giver dig bedre adgang til forrudeviskerbladene.
2. Skyl området med vand for at fjerne løst støv og snavs.
3. Brug en blød svamp med en lunken sæbeopløsning eller bilshampoo til at rengøre området. Løft viskerarmene op fra forruden for at få bedre adgang.

Indholdet af denne manual afspejler den aktuelle status på udgivelsestidspunktet og er muligvis ikke fuldstændigt gyldigt på et senere tidspunkt. Yderligere oplysninger findes i den fuldstændige ansvarsfraskrivelse på første side.

4. Tør viskerne med en ren, blød klud.
5. Sørg for, at viskerarmene er klappet ned mod forruden igen, og deaktiver så indstillingen for service a viskere.

! **Vigtigt**

Test viskerne, før du kører. Brug rigelige mængder sprinklervæske, når viskerne er i bevægelse. Forruden skal være våd, for at viskerne kan fungere korrekt.

13.2.8. Udskiftning af forrudeviskerblade

Forrudeviskerbladenes levetid påvirkes af vand, snavs og andet materiale, som de visker af din forrude. Viskerbladene skal skiftes, når de viser tegn på slitage.

1. Aktivér viskerservicepositionen via indstillinger i midterdisplayet.

2.



Klap viskerne op og væk fra forruden.

3.

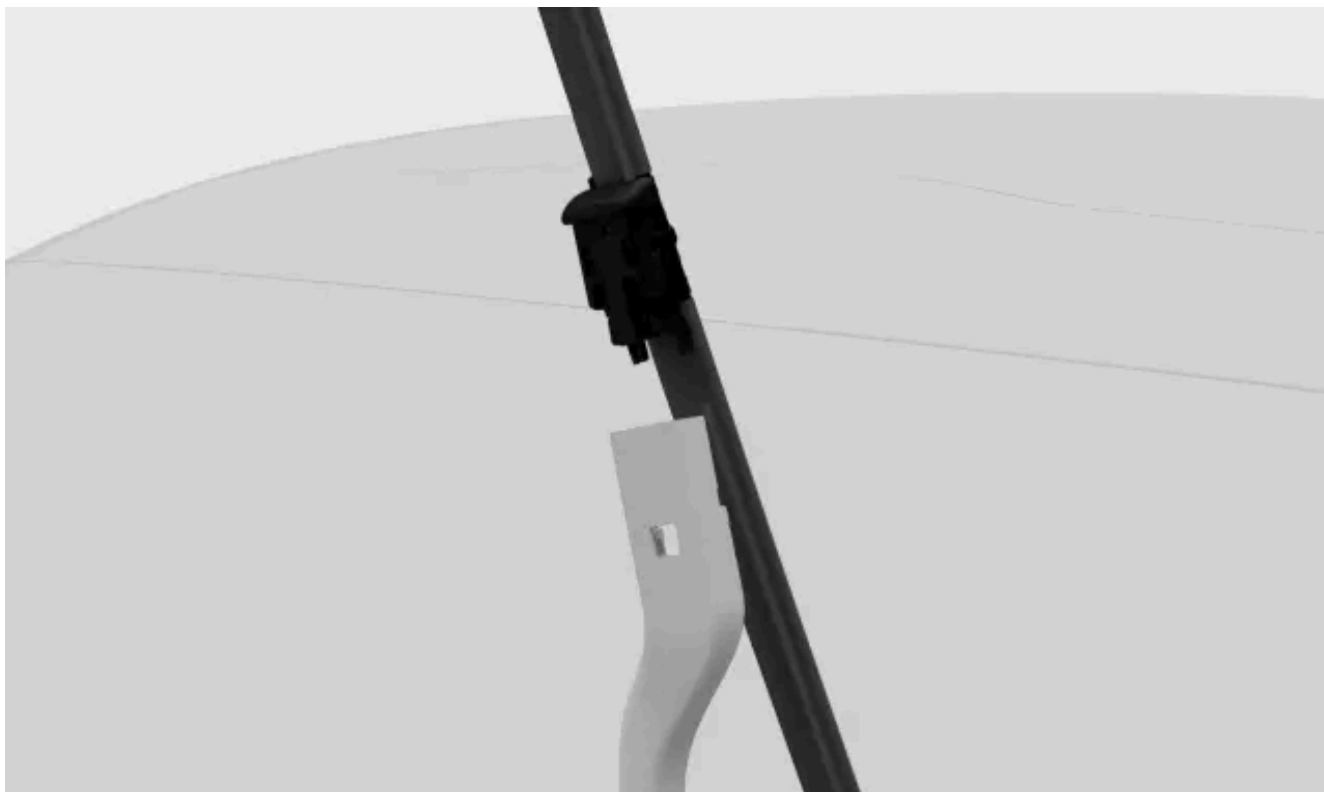

Tryk på knappen på viskerarmen, og træk bladet lige ud, så det er parallelt med viskerarmen.

4.

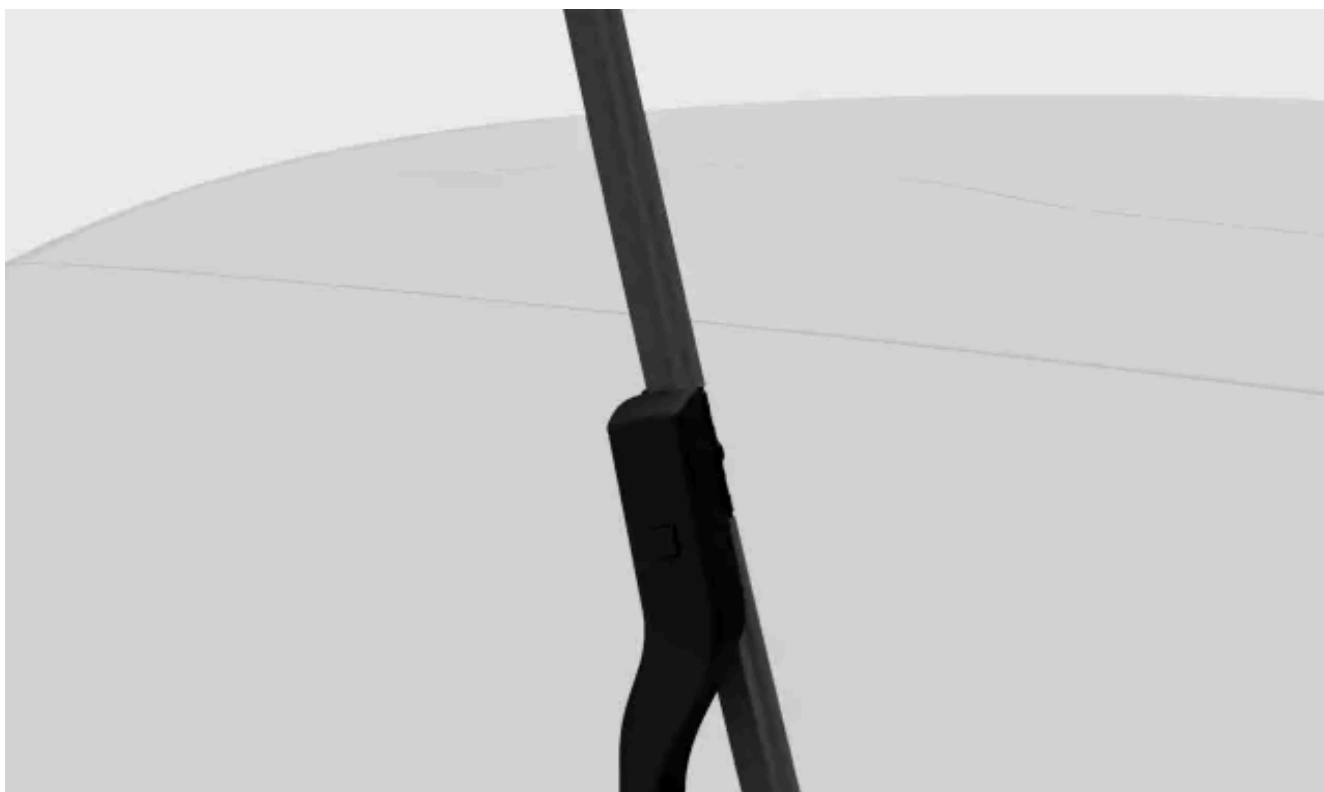

Sørg for, at bladet i førersiden er længere end bladet i passagersiden. Skyd det nye viskerblad på viskerarmen, indtil du hører det klikke på plads.

5. Kontrollér, at viskerbladet sidder forsvarligt fast.
6. Fold viskerarmene ned mod forruden igen.
7. Deaktiver viskerservicepositionen.

Indholdet af denne manual afspejler den aktuelle status på udgivelsestidspunktet og er muligvis ikke fuldstændigt gyldigt på et senere tidspunkt. Yderligere oplysninger findes i den fuldstændige ansvarsfraskrivelse på første side.

13.2.9. Aktivering af viskerservicepositionen

Viskerservicepositionen gør det muligt at rengøre eller udskifte forrudeviskerbladene. Når den aktiveres, kører viskerne til en bedre tilgængelig position på forruden.

1. Tryk på bilsymbolet  på bundbjælken og gå til Indstillinger.
 2. Gå til Indstillinger → Spejle og viskere → Viskere → Serviceposition for visker.
 3. Aktivér servicepositionen.
- > Viskerne kører til en bedre tilgængelig position og kan løftes op fra forruden med henblik på service.

Vigtigt

Nedklapning af viskerne

Sørg for at klappe viskerne ned mod forruden igen efter service. Hvis viskerne aktiveres, mens de er løftet, kan bilen tage skade.

Når du har klappet viskerne ned igen, skal du deaktivere servicepositionen. Det kan gøres på en af følgende måder:

- Indstillingen i midterdisplayet.
- Begynd at køre.
- Begynd at bruge viskerne eller sprinklerne.

13.2.10. Korrosionsbeskyttelse

En god måde at nedsætte risikoen for korrosion på er at holde din bil ren. Din bil har også en holdbar korrosionsbeskyttelse.

Normalt kræver korrosionsbeskyttelse ikke vedligeholdelse, bortset fra jævnlig rengøring og vask, som fjerner korroderende stoffer. Undgå at bruge kraftige alkaliske eller sure rengøringsmidler på blanke beklædningskomponenter, da de kan medføre korrosion. Vejoverflader med grus eller småsten kan medføre lakafskalning, der kan fungere som indgangssteder for korrosion. Tag dig af sådanne skader, lige så snart du bemærker dem.

Korrosions- og slidbeskyttelsen på bilens karrosseri består af:

- beskyttelsesbelægninger, både på plademetallet og påført ved en højkvalitetslakering
- skærmning ved hjælp af plastkomponenter
- korrosionsbestandigt støbt aluminium, som anvendes til at beskytte udsatte dele af hjulophænget.

13.3. Rengøring og pleje af interiøret

Hold interiøret i din bil i god stand ved at pleje materialerne og holde dem rene.



Benyt kabinens opbevaringsrum og kopholdere til at holde din bil ryddelig. Tag dig altid af pletter og snavs, så snart du opdager det, så du undgår permanent misfarvning.

I tilfælde af genstridige pletter, eller hvis du ikke opnår det ønskede resultat, når du vasker din bil, kan du kontakte Volvo support for rådgivning.

13.3.1. Rengøring af stoffer og tekstiler

Hvis du får en plet på bilens interiør, eksempelvis loftsindtrækket eller sædebetrækket, skal du rengøre det så hurtigt som muligt.

Disse anbefalinger gælder for forskellige kabinestoffer.

 **Vigtigt**

Ved rengøring af betræk

- Skrab eller gnid aldrig på snavsede overflader. Brug i stedet bløde, cirkulære bevægelser. Husk, at skarpe genstande eller slibende materialer kan beskadige bilen.
- Rengør altid hele betrækket. Hvis du kun rengør pletter på betrækket, kan det efterlade vandskjolder eller andre mærker.
- Fjern ikke overfladebetræk under rengøring.
- Visse typer tøj, f.eks. jeans eller ruskind, kan misfarve tekstilbetrækket.
- Vær forsigtig, når du rengør loftsindtrækket, da en hårdhændet behandling kan beskadige det.
- Brug kun rengøringsmidler og bilplejeprodukter, som anbefales til rengøring af tekstiler, og følg instruktionerne for hvert produkt.

 **Advarsel**

Sæder med sideairbags

Sprøjt aldrig rengøringsmidler direkte på siderne af sæder med sideairbags. Tør dem i stedet af med en klud, som er let fugtet med et egnet rengøringsmiddel.

1. Støvsug området, eller støv det af for at fjerne løst støv og snavs.
2. Rens området med en neutralt farvet, ren og fnugfri mikrofiberklud, der er let fugtet med vand eller et farveløst, mildt rengøringsmiddel. Brug bløde, cirkulære bevægelser.

 **Tip**

Til vask af tekstilbetræk anbefales en maskine til rensning af betræk, som suger rengøringsopløsningen ud og skyller med vand.

3. Lad materialet tørre helt før brug.

 **Vigtigt**

Rengøring af sikkerhedsseler

Når du rengør en sikkerhedssele, skal du holde den trukket ud, indtil den er helt tør.

13.3.2. Rengøring af læder og vinyl

Læderet og vinylen i din bil kan med tiden blive påvirket af snavs og farvet tøj. Du skal rengøre og behandle overfladen for at gøre den mere modstandsdygtig over for skader.

Disse anbefalinger for rengøring af læder gælder kun for ægte læder.

 **Vigtigt**

Ved rengøring af betræk

- Skrab eller gnid aldrig på snavsede overflader. Brug i stedet bløde, cirkulære bevægelser. Husk, at skarpe genstande eller slibende materialer kan beskadige bilen.
- Brug ikke en damprenser på læder.
- Fjern ikke overfladebetræk under rengøring.
- Brug ikke læder- og vinylrens på tekstiloverflader.
- Brug kun rengøringsmidler og bilplejeprodukter, som anbefales af Volvo, og følg instruktionerne for hvert produkt. Kontakt Volvo Support for mere information.

 **Advarsel**

Sæder med sideairbags

Sprøjt aldrig rengøringsmidler direkte på siderne af sæder med sideairbags. Tør dem i stedet af med en klud, som er let fugtet med et egnet rengøringsmiddel.

1. Støvsug området, eller støv det af for at fjerne løst støv og snavs.
2. Brug en neutralfarvet, ren mikrofiberklud, som er let fugtet med rengøringsmiddel, og rengør området med bløde, cirkulære bevægelser.
3. Lad betrækket tørre helt før yderligere brug eller påføring af behandlinger.

13.3.3. Rengøring af glasoverflader og blanke overflader

Rengør overflader som displays, spejle og touchknapper jævnlige og forsigtigt.

 **Vigtigt**

Ved rengøring af glasoverflader og blanke overflader

Undgå at skrabe eller bruge slibende rengøringsmidler på displays, spejle og touchknapper. Det kan beskadige den reflekterende overflade.

1. Støvsug området, eller støv det af for at fjerne løst støv og snavs.
2. Brug en ren mikrofiberklud, som er let fugtet med vand, og rengør området med bløde, cirkulære bevægelser.
3. Lad overfladen tørre helt før brug.

13.3.4. Rengøring af indvendige plast-, metal- og trækomponenter

Rengør paneler og betjeningslementer jævnligt, og tag dig af pletter med det samme.



Vigtigt

Vær forsigtig

Skrab eller gnid aldrig på snavsede overflader. Brug i stedet bløde, cirkulære bevægelser. Husk, at skarpe genstande eller slibende materialer kan beskadige bilen.

1. Støvsug området, eller støv det af for at fjerne løst støv og snavs.
2. Brug en ren mikrofiberklud, som er let fugtet med vand, og rengør området med bløde, cirkulære bevægelser.



Vigtigt

Sprøjt aldrig væsker direkte på elektriske komponenter, såsom knapper eller betjeningslementer.

3. Lad materialet tørre helt før brug.

13.3.5. Rengøring af måtter

Rengør måtterne jævnligt, og sørg altid for, at de er placeret korrekt.

 **Vigtigt**

Vær forsigtig

Skrab eller gnid aldrig på snavsede overflader. Brug i stedet bløde, cirkulære bevægelser. Husk, at skarpe genstande eller slibende materialer kan beskadige bilen.

1. Fjern måtterne for at rengøre dem separat og få adgang til gulvet. Tag fat på måtten i fastgørelsestapperne, og løft den lige op.
2. Støvsug måtterne og gulvet for at fjerne løst støv og snavs. Måtterne må ikke rystes eller udsættes for slag for at fjerne støv og snavs, da de kan revne.
3. Rens området med en neutralt farvet, ren mikrofiberklud, der er let fugtet med vand eller et farveløst, mildt rengøringsmiddel. Brug bløde, cirkulære bevægelser.
4. Lad måtten tørre helt, før du lægger den på plads. Fastgør den ved at trykke ned tæt ved hver enkelt tap.

 **Advarsel**

Brug kun én måtte til hvert sæde, og sørg for, at måtterne er fastgjort korrekt med alle tapper. Hvis førerens måtte ikke er fastgjort korrekt, kan den bevæge sig rundt og udgøre en fare for din kørsel ved at sætte sig fast i nærheden af eller under pedalerne.

13.4. Dæk og fælge

Dækkets formål er at bære bilens vægt, give et godt vejgreb, reducere vibrationer og beskytte fælgen mod slitage. Sæt dig ind i anbefalingerne for at få det bedste ud af dine dæk og fælge.



Gør dig bekendt med opgaver som at opretholde korrekt dæktryk, og skift af hjul, så du føler dig sikker på opgaverne.

13.4.1. Anbefalinger til dæk og fælge.

Volvo anbefaler, at du bruger fælge og dæk, der er testet og godkendt af Volvo og er originalt Volvo-tilbehør. Et komplet hjul er, når dæk er monteret på fælge.

Anbefalede dæk

Ved leveringen er bilen udstyret med originale Volvo-dæk, der er mærket VOL på siden^[1]. Disse dæk er nøje tilpasset bilen. Hvis du skifter dæk, er det derfor vigtigt, at de nye dæk har samme mærkning, for at sikre bilens køreegenskaber, komfort og elforbrug.

Originale dæk

Din bil er oprindeligt udstyret med dæk i henhold til den mærkat, som sidder på stolpen ved førerdøren.

Dækkene har gode vejgrebsegenskaber og byder på gode køreegenskaber, både på tørre og våde veje. Vær imidlertid opmærksom på, at dækkene er udviklet med henblik på at give disse egenskaber på veje, der er fri for is og sne. Selvom bilen er udstyret med stabilitetssystemer eller firehjulstræk, er disse dæk ikke beregnet til vinterkørsel. Skift til vinterdæk, når vejret kræver det.

Visse biler er udstyret med en kombination af dæk og fælge med ekstra høj ydeevne. Disse er beregnet til brug på tørre vejbaner og beskyttelse mod aquaplaning. De er muligvis mere følsomme over for skader i vejunderlaget, og afhængigt af forholdene kan de have en kortere levetid.

Helårsdæk giver en anelse bedre vejgreb på glatte vejoverflader end dæk uden klassifikation som helårsdæk. Dog anbefaler Volvo at benytte vinterdæk på alle fire hjul for det bedste vejgreb på is- og snedækkede veje.

Dækkenes alder

Volvo anbefaler, at dækkene udskiftes 6 år efter den dato, hvor de blev taget i brug. Hvis du ikke kan fastslå datoen, skal du bruge DOT^[2]-mærkningen på dækkets sidevæg. Dæk ældes og tæres med tiden, også selvom de sjældent bliver brugt. Deres funktion kan derfor forringes. Varme som følge af varmt klima, gentagen stor belastning eller udsættelse for ultraviolet stråling (UV) kan bevirke, at ældningsprocessen foregår hurtigere. Revner eller misfarvning er eksempler på eksterne tegn, som indikerer, at dækket er uegnet til brug. Et dæk med synlige tegn på tæring bør skiftes omgående.

Dækskifte

Bemærk at dækkene foran og bagpå har forskellige dimensioner. Byt aldrig om på originalt monterede dæk mellem for- og bagakslerne.

Når du skifter dækkene, skal du sørge for, at alle fire dæk har den rigtige størrelsesangivelse til deres tilsvarende aksel, er af den samme type (radial) og helst er fra samme producent som originaldækkene. Volvo anbefaler, at du bruger dæk mærket VOL. I modsat fald risikerer du, at bilens vejgrebs- og køreegenskaber ændres.

Hvis hjulene monteres ukorrekt, kan bilens bremseegenskaber og evne til at afvise vand og slud blive alvorligt påvirket.

Følge og dækstørrelser

Advarsel

- Fælg- og dækstørrelserne på din Volvo er specificeret for at opfylde strenge krav til stabilitet og køreegenskaber. Ikkegodkendte kombinationer af fælgstørrelse og dækstørrelse kan påvirke bilens stabilitet og køreegenskaber negativt.
- Enhver skade som følge af montering af ikkegodkendte kombinationer af fælgstørrelser og dækstørrelser er ikke dækket af købsgarantien. Volvo påtager sig intet ansvar for dødsfald, personskader eller andre omkostninger som følge af sådanne installationer.
- Anvend ikke stål- eller aluminiumsfælg, som er beskadigede, revnede eller deformerede, som har omfattende korrosionsskader eller er blevet svejset eller repareret.

^[1] Visse dækdimensioner kan variere.

^[2] Department of Transportation

13.4.1.1. Opbevaring af dæk og hjul

For at holde dem i god stand bør du altid opbevare hjul, som ikke er i brug, på et køligt, tørt og mørkt sted. Det er også vigtigt, hvordan du placerer dem, samt ikke at udsætte dem for kemikalier.

Når du opbevarer hjul, som ikke er i brug, er det vigtigt at holde dem væk fra direkte sollys, regn, vand, varmekilder eller gnister. De bør aldrig opbevares i nærheden af opløsningsmidler, benzin, olie eller lignende. Særligt brændbare produkter.

Opbevar hjul^[1] hængt op eller liggende på siden på gulvet. Hvis du ikke opbevarer dæk monteret på fælg, bør de aldrig hænges op. Sørg for at opbevare dem opretstående eller liggende på siden. Hvis du hænger dæk uden fælg op, kan de blive skæve.

^[1] Dæk monteret på fælg

13.4.1.2. Dækøkonomi

For at passe på dine dæk så godt som muligt, er der nogle ting du bør være opmærksom på.

- Korrekt dæktryk reducerer ujævnt slid. Det er vigtigt at tjekke trykket med jævne mellemrum.
- Hård acceleration, kraftig opbremsning og kørsel på en måde, som får dækkene til at hvine, medfører øget dækslid.
- Dækslid øges i takt med hastigheden.
- Uafbalancerede hjul medfører ujævnt og kraftigt dækslid samt nedsat kørselskomfort.
- Hjul skal have samme omdrejningsretning i hele deres levetid.
- Bagdækkets vejgreb bør altid være lig med eller bedre end fordækkets vejgreb for at reducere risikoen for overstyring i tilfælde af kraftig opbremsning.
- Dæk eller fælge kan blive beskadiget permanent, hvis du rammer en kantsten eller kører ned i dybe huller.
- Køremåde, vejbetinger og klima påvirker dæksliddet.

13.4.2. Betegnelser på dæksiden

Der står mange tal og symboler på siden af et dæk. Her er nogle eksempler og forklaringer på, hvad de betyder.

Note

Vær opmærksom på, at følgende dækbetegnelser kun er eksempler. Det er muligvis ikke alle disse betegnelser, der er tilgængelige for dine dæk, og der kan være betegnelser på dine dæk, som ikke er medtaget her.

Dækstørrelse

Alle dæk har en dimensionsanmærkning, f.eks.: 265/40 R21 98 W.

- 265** Dækbredde (mm).
- 40** Forholdet mellem dæksidens højde og dækkets bredde (%).
- R** Radialdæk. Anmærkningen RF og symbolet betyder, at bilen er udstyret med punkterbeskyttede dæk.
- 21** Fælgdiameter (tommer).
- 98** Kodecifre for maksimalt tilladt dækbelastning, belastningstal
- W** Hastighedsklasse for maksimalt tilladte hastighed, fartsymbol.

Fælgdimensioner

Alle fælge har en dimensionsbetegnelse, for eksempel: 8J x 19 x 50.

- 8** Fælgbredde (tommer).

Indholdet af denne manual afspejler den aktuelle status på udgivelsestidspunktet og er muligvis ikke fuldstændigt gyldigt på et senere tidspunkt. Yderligere oplysninger findes i den fuldstændige ansvarsfraskrivelse på første side.

- J** Fælgprofil.
- 19** Fælgdiameter (tommer).
- 50** Indpresningsdybde i mm (afstanden mellem centerlinje og anlægsflade mod hjulnavet).

Vejrtype

Her er nogle typeeksempler. Vejregenskaber kan også defineres med visse symboler.

- M+S eller M/S** Mudder og sne.
- AT** All Terrain (terrængående).
- AS** All Season (helårs).

Dækkenes alder

DOT YLX2 0819 Dækkets identifikationsnummer eller TIN. Denne information hjælper dækproducenter med at identificere dæk ved f.eks. tilbagekaldelser.

1. DOT^[1]
2. De første to eller tre tegn er koden for den fabrik, der har fremstillet dækket.
3. De næste to tegn er dækkets størrelseskode.
4. De sidste fire cifre angiver ugetal og årstal for dækkets fremstilling. For eksempel betyder 0819 at dækket blev fremstillet i uge 8 i 2019.

Alle andre numre og bogstaver derimellem er producentens markedsspecifikke koder.

Maks. belastning og tryk.

Maks. belastning 685 kg (1610 lbs). Dette angiver den maksimale belastning, som dækket kan bære.

Maks. tryk 240 kPa (35 psi). Det maksimale dæktryk, som dækket bør udsættes for. Denne grænse er angivet af dækproducenten.

Mindste tilladte belastningstal og hastighedsklasse



Advarsel

Mindste tilladte belastningstal (LI) og hastighedsklasse (SS) for dækkene for den respektive motorvariant fremgår af specifikationerne. Hvis du benytter et dæk med et for lavt belastningstal eller en for lav hastighedsklasse, kan det overophede og blive beskadiget.

Type, materialer og rotation

- P** Indikerer, at dækket er til brug på personkøretøjer.
- VOL** Originale Volvo-dæk.
- Lag: Mønstrer, 2 polyester, 2 stål, 1 polyamid. Sidevæg 2 polyester.** Angiver antallet af trådlag eller antallet af lag med gummibetrøkket stof i dækkets mønster og sidevæg. Dækproducenterne skal også angive materialelagene, der er brugt i dækket og sidevæggen, f.eks. stål, nylon, polyester og visse andre materialer.
- Pilsymbol** Dæk med et mønster, der er konstrueret til kun at rotere i én retning har også en pil, der angiver rotationsretningen.

Klassificering af ensartet dækkvalitet

Indholdet af denne manual afspejler den aktuelle status på udgivelsestidspunktet og er muligvis ikke fuldstændigt gyldigt på et senere tidspunkt. Yderligere oplysninger findes i den fuldstændige ansvarsfraskrivelse på første side.

Treadwear-indeks 200	Slitageindekset er et sammenligneligt indeks baseret på dækkets slidstyrke i henhold til standardiserede tests. Jo højere værdi, desto bedre.
Traction Grade AA	Vejgrebsindekset er baseret på en standardiseret vejgrebstest ved opbremsning i en lige linje. Vejgrebsindekset fra højest til lavest: AA, A, B og C.
Temperature grade A	Temperaturindekset viser dækkets termiske ydeevne ved korrekt dæktryk og uden overbelastning. Temperaturindekset fra højest til lavest: A, B og C.

^[1] Department of Transportation

13.4.2.1. Dækslidindikatorer

Der er slidindikatorer til at vise status for dækkets mønsterdybde.

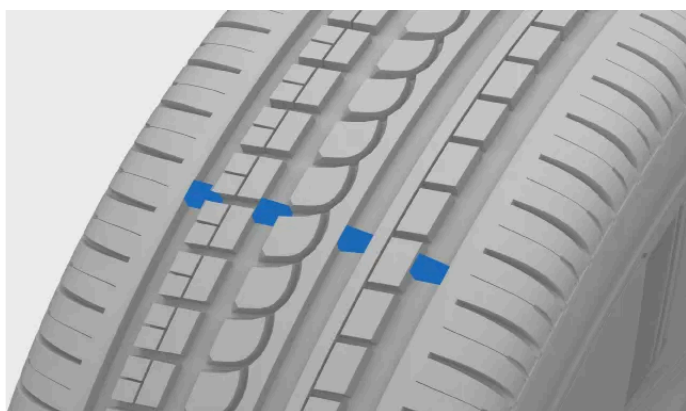

Dækslidindikatorerne er de smalle riller, der løber langs dækket og på tværs af mønsteret. På siden af dækket står bogstaverne TWI (Tread Wear Indicator) ^[1].

! Vigtigt

- Dækkene bør skiftes, før de når ned til slidindikatorerne, for at undgå dårligt vejgreb i regn og sne.
- Volvo anbefaler, at mønsterdybden er mere end 4 millimeter (1/8 inch) for vinterdæk og 1,6 millimeter (1/16 inch) for sommerdæk.

^[1] Dækslidindikator

13.4.3. Hjulskift

Hvis du skal skifte et hjul, er det vigtigt at følge den anbefalede procedure.

Advarsel

Løft af bilen for at skifte hjul

Det er nødvendigt at løfte hjulet fri fra jorden, når der skal skiftes hjul. Følg de særlige anvisninger nøje for løft af bilen.

- Hvis du skifter et dæk i eller tæt på trafik, skal du sørge for, at andre kan se dig og bilen tydeligt. Tænd katastrofeblinket, sæt en advarselstrekant ud på et synligt, men sikkert sted, og tag en refleksest på.
- Find et sikkert sted væk fra bilen og trafikken, hvor dine passagerer kan vente.
- Du har ansvaret for sikkerheden omkring bilen, mens den løftes. Lad ikke nogen blive i eller tæt på bilen.
- Bevæg dig aldrig ind under, eller lade andre række ind under bilen, når den er løftet med en donkraft.

Note

Du skal aktivere donkrafttilstand, før du løfter bilen fra jorden.

Inden du fjerner hjulet

Hjulene på din bil sidder fast med hjulbolte. For at opnå ekstra sikkerhed kan du bruge låsebolte.

Vigtigt

- Sørg for, at reservehjulets dimensioner er godkendt til din bil.^[1]
- Sørg for at læse alle anvisninger grundigt igennem, før du begynder. Hav alt værktøj klar, inden bilen løftes.^[2]

Afmontering af hjulet

1. Fjern hjulbolthætten manuelt. Du har ikke brug for værktøjer til at gøre dette.
2. Mens bilen stadig står på jorden, skal du bruge hjulnøglen til at løsne boltene cirka en halv til en hel omgang. Pres nøglen nedad, mens nøglens ekstrahåndtag sidder til venstre, for at undgå personskader. Drej mod urets retning for at løsne boltene. Hvis du bruger låsebolte, så start med dem.
3. Følg anvisningerne for løft af bilen. Sørg for at aktivere donkrafttilstand.
4. Løft bilen højt nok op, til at hjulet, du skal skifte, løftes fra jorden. Fjern boltene, og løft hjulet af.

Tip

Når du skifter mellem sommer- og vinterdæk, så markér på dækkene, hvor de har siddet med f.eks. V for venstre og H for højre.

Montering af hjulet

5. Rengør fladerne mellem hjul og nav.

6. Monter hjulet. Sørg for at stramme hjulboltene. Den endelige tilspænding til det foreskrevne tilspændingsmoment udføres dog, når hjulet hviler mod jorden og ikke kan dreje, mens du spænder.

 **Advarsel**

- For- og baghjulene har forskellige størrelser. Sørg for at sætte dem på den rigtige aksel. Forkert monterede hjul kan påvirke bilens køreegenskaber.
- Brug aldrig smøremiddel på hjulboltens gevind. Det kan få hjulboltene til at blive løse efter tilspænding.

7. Sænk bilen ned til jorden igen.

8. Spænd hjulboltene over kors. Hvis du anvender låsebolte, så afslut med dem.

Det er meget vigtigt, at hjulboltene spændes forsvarligt. Tilspænd med 140 Nm. Kontrollér tilspændingsmomentet med en momentnøgle. Over- eller underspændte bolte kan forårsage skade på skruegevind eller selve hjulet.



Spænd hjulboltene over kors.

9. Sæt hjulbolthætten på plads over hjulboltene. Brug markeringerne som en hjælp til at placere den korrekt, og tryk den på plads. Sørg for, at den er spændt forsvarligt.
10. Kontrollér dæktrykket og gem den nye referenceværdi i systemet for dæktrykovervågning.

 **Advarsel**

Kontrollér hjulboltene

Hjulboltene skal muligvis efterspændes nogle dage efter et hjulskift. Temperaturforskelle og vibrationer kan bevirke, at de løsnes.

Hjulegenskaber efter et hjulskift

Vær opmærksom på tegn på ukorrekt monterede hjul. Dette kan påvirke bilens bremseegenskaber og dækkenes evne til at afvise regn og slud.

Når du har ændret hjultype eller -størrelse, skal du køre forsigtigt i starten. Hjulenes dynamik og køreegenskaber kan have ændret sig.

^[1] Nogle reservehjul har andre dimensioner. Hvis din bil er godkendt til det reservehjul, du vil bruge, gør det ikke noget, at dimensionerne er forskellige.

^[2] Anvend værktøj, som er beregnet til din bilmodel.

13.4.3.1. Reservehjul

Hvis du punkterer, kan et reservehjul^[1] benyttes midlertidigt, indtil det originale hjul kan repareres eller udskiftes.

Reservehjulet er kun beregnet til midlertidig brug. Du bør erstatte reservehjulet med et almindeligt hjul hurtigst muligt.

Når det ikke er i brug, skal reservehjulet opbevares i en pose på gulvet i bagagerummet. Det skal sikres med to stropper, som krydser over hjulet og sidder fast i bilens fire fæsteøjjer.

Advarsel

Før du kører med et reservehjul

- Benyt kun et reservehjul, som din bil er godkendt til.
- Kør aldrig din bil med mere end ét reservehjul monteret.
- Snekæder må ikke benyttes, hvis reservehjulet er monteret på forakslen.
- Reservehjulet bør aldrig repareres.
- Sørg for altid at følge reservehjulsproducentens anbefalinger om dæktryk.

Kørsel med et reservehjul

- Kør aldrig hurtigere end 80 km/t (50 mph) med et reservehjul monteret på din bil.
- Brug af et reservehjul kan ændre din bils køreegenskaber. Det er vigtigt at erstatte reservehjulet med et originalt hjul hurtigst muligt.

Vigtigt

Reservehjulet er mindre end bilens originale hjul. Dette vil påvirke din bils frihøjde. Hold øje med høje kantsten, og undlad at vaske bilen i en vaskehal.

Note

Mens reservehjulet er i brug, er det muligt, at systemet for overvågning af dæktryk ikke virker korrekt.

^[1] Reservehjulet skal være et midlertidigt reservehjul.

13.4.3.2. Vinterdæk

Vinterdæk er beregnet til kørsel på veje med is og sne. Mønsterdybden på vinterdæk bør være større end på almindelige dæk.

Dimensioner

Når du kører med vinterdæk, er det vigtigt, at alle fire dæk er den korrekte type. Kontakt en Volvo-forhandler for vejledning.

Pigdæk

Pigdæk skal tilkøres i 500-1.000 km (300-600 miles) ved blød og jævn kørsel, så piggene sætter sig rigtigt i dækkene. Dette giver dækkene og især piggene længere levetid.

Note

Lovkravene til pigdæk kan variere. Sørg for, at de dæk, du har monteret, overholder alle lokale krav og love.

Mønsterdybde

Veje med is, sjap, sne og lave temperaturer stiller højere krav til dækkene end sommerforhold. Volvo anbefaler, at vinterdæk har en mønsterdybde på mindst 4 millimeter (0,15 tommer).

Note

Hastighedsklasse

Vinterdæk^[1] må godt have en lavere hastighedsklasse end din bils topfart. Men hvis dine vinterdæk har en lavere hastighedsklasse end din bils tophastighed, må du ikke køre hurtigere end dækkenes hastighedsklasse.

^[1] Både pigdæk og pigfri dæk

13.4.3.3. Brug af snekæder

Brug af snekæder kan bidrage til at forbedre trækraften under vinterforhold. Dog er der visse restriktioner, du skal have for øje.

 **Advarsel**

Snekæder kan benyttes på din bil med følgende begrænsninger:

- Brug originale snekæder fra Volvo eller tilsvarende, der er beregnet til bilmodellen og dæk- og fælgdimensionerne.
- Det er kun tilladt at bruge enkeltsidede snekæder
- Forkerte snekæder kan forårsage alvorlig skade på bilen og føre til ulykker.

 **Note**

Brug af snekæder kan resultere i driftsforstyrrelser i dæktrykovervågningsystemet.

Montering af snekæder

- Sørg for, at du befinder dig på et sikkert sted, når du monterer eller afmonterer snekæder.
- Overhold altid lokale forskrifter og lovgivning om brug af snekæder.
- Følg altid nøje producentens monteringsanvisninger.
- Benyt altid samme type snekæder på venstre og højre dæk.
- Volvo anbefaler ikke brug af snekæder på hjuldimensioner, der er større end 20 tommer.
- Sørg for at benytte den korrekte størrelse i forhold til hjulene.
- Sne-kæder må kun anvendes på baghjulene.^[1]
- Hvis der monteres hjul af en anden størrelse end de originale, må visse snekæder ikke monteres.
- Der skal være tilstrækkelig afstand mellem kæderne og bilens bremses, affjedringen og karrosseridele. Der må ikke anvendes kæder, som risikerer at forstyrre bremsekomponenter.
- Hvis du har brug for at flytte din bil under montering eller afmontering af kæderne, må du ikke lade hjulene køre over kædernes hængsler.
- Monter kæderne så stramt som muligt, og spænd dem jævnlige.

 **Tip**

Øv dig i at montere snekæderne før vinterens komme.

Kørsel med snekæder

- Når snekæderne er monteret, kør da omkring 200 meter. Stands så bilen og kontrollér igen, at kæderne sidder stramt.
- Overskrid aldrig kædeproducentens angivne maksimumshastighed. Du må under ingen omstændigheder køre mere end 50 km/t (30 mph).
- Mens snekæder forbedrer vejgrebet under bestemte forhold, kan de have en negativ indvirkning på andre køreegenskaber. Undgå om muligt at køre over ujævnt terræn såsom bump eller huller. Undgå også hurtige eller skarpe sving samt hård

Indholdet af denne manual afspejler den aktuelle status på udgivelsestidspunktet og er muligvis ikke fuldstændigt gyldigt på et senere tidspunkt. Yderligere oplysninger findes i den fuldstændige ansvarsfraskrivelse på første side.

opbremsning.

- Undgå at køre på underlag, som ikke er dækket af sne eller is, da det slider på både snekæder og hjul.
- Hav altid firehjulstræk^[2] aktiveret i indstillingerne, når du kører med snekæder.

Kontakt en Volvo-forhandler for mere information.

^[1] Dette gælder også biler med firehjulstræk.

^[2] AWD

13.4.4. Kontrol af bremseskivernes slitage

Bremseskiverne på din bil slides med tiden. Kontrollér dem for at sikre, at bremsesystemet fungerer korrekt.

Hver bremseskive har en angivelse af den mindste tykkelse indgraveret eller trykt på selve bremseskiven. Ved at måle tykkelsen på bremseskiverne fra tid til anden med en skydelære eller et tilsvarende værktøj kan du afgøre, om de skal udskiftes.



Advarsel

Løft af bilen for at afmontere et hjul

Det er nødvendigt at løfte hjulet fri fra jorden, når et hjul skal afmonteres. Følg de særlige anvisninger nøje for løft af bilen.

- Hvis du afmonterer et hjul i eller tæt på trafik, skal du sørge for, at andre tydeligt kan se dig og bilen. Tænd katastrofeblinket, sæt en advarselstrekant ud på et synligt, men sikkert sted, og tag en refleksest på.
- Find et sikkert sted væk fra bilen og trafikken, hvor dine passagerer kan vente.
- Du har ansvaret for sikkerheden omkring bilen, mens den løftes. Lad ikke nogen blive i eller tæt på bilen.
- Bevæg dig aldrig ind under, eller lade andre række ind under bilen, når den er løftet med en donkraft.

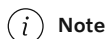

Note

Du skal aktivere donkrafttilstand, før du løfter bilen fra jorden.

1. Afmonter hjulet.
2. Kontrollér bremseskivens overflade for slitage, og mål dens tykkelse.

 **Advarsel**

Hvis bremseskiven har en tykkelse, der er mindre end den angivne minimumsværdi, skal bremseskiven straks udskiftes. Hvis du fortsætter med at bruge slidte komponenter ud over denne grænse, kan det forringe bremseevnen og udgøre en sikkerhedsrisiko.

 **Vigtigt**

Indikatorer for bremseslid

Din bil er udstyret med bremseslidindikatorer, som er metalstrimler, der er fastgjort til bremsen. Indikatorerne laver en lyd, når bremseklodsen slides ned.

Hvis du hører støj fra bremserne, skal du kontakte et autoriseret Volvo-værksted for at få bremseklodserne efterset og om nødvendigt udskiftet. Kørsel med slidte bremseklodser kan gå ud over sikkerheden og beskadige bremseskiverne.

13.4.5. Punkteringer

Hvis du punkterer, er der flere ting, du kan gøre for at bevare sikkerheden, især hvis du punkterer under kørsel.

Hvis du punkterer under kørsel, er det vigtigt først og fremmest at have tanke på sikkerhed. Aktivér katastrofeblinket og flyt bilen væk fra umiddelbar fare, hvis det er muligt. Tilkald om nødvendigt vejhjælp.

 **Advarsel**

- Kør ikke videre i bilen hvis et af dækkene er punkteret. Det er ikke sikkert og vil skade bilen.
- Hvis muligt, skal du forlade bilen i den side med mindst trafik for at undgå uheld.
- Sæt en advarselstrekant op, så andre bliver advaret i god tid om, at du holder stille. Husk at tage en refleksvest på først, hvis du har en.

 **Tip**

Hvis din bil er udstyret med et dæklappesæt, skal du sørge for at læse instruktionerne til sættet, før du bruger det.

13.4.5.1. Midlertid lapning af punktering.

Din bil er udstyret med et dæklappesæt til midlertidig lapning^[1], som kan bruges til at lappe mindre punkteringer i dækkene. Sættet inkluderer en flaske forseglingsvæske og en kompressor.

 **Advarsel**

Læs anvisningerne igennem, inden du bruger lappesættet.

Hastigheden må ikke overstige 80 km/t, når lappesættet har været brugt.



Kompressor

Kompressoren skal bruges til midlertidig dækreparation og er godkendt af Volvo. Du kan også bruge kompressoren til at kontrollere og justere dæktrykket på dine originaldæk, hvis du får brug for det.

Kompressoren er elektronik. Når det er tid til at kassere den, skal du sørge for at følge de lokale regler for affaldshåndtering.

Forseglingsvæske

Med forseglingsvæsken opnås en midlertidig reparation. Den kan effektivt forsegle en punktering i slidbanen, men bør ikke benyttes til at forsegle en punktering på siden af dækket. Hvis dækket har større flænger, revner eller lignende skader, bør du ikke anvende tætningsmidlet til at reparere det.

Flasken med forseglingsvæske skal udskiftes, hvis holdbarhedsdatoen er overskredet^[2]. Den gamle flaske betragtes som miljøfarligt affald.

^[1] Dette kaldes også et TMK (temporary mobility kit)

^[2] Se holdbarhedsdatoen på flasken.

13.4.5.1.1. Brug af dæklappesættet

Når du bruger dæklappesættet, skal du følge en række vigtige trin. Sørg for at læse og forstå hvert trin, før du fortsætter.

i Note

Disse anvisninger gælder for det midlertidige dæklappesæt, der leveres af Volvo.



Oversigt over dæklappesættets kompressor

- ① Trykmåler
- ② Trykreduktionsventil
- ③ Mærkat med angivelse af højeste tilladte hastighed
- ④ Luftslange
- ⑤ Elkabel



Flaske med tætningsvæske



Advarsel

Tætningsvæske kan være skadelig

Tætningsvæsken indeholder stoffer, der kan være skadelige, hvis de indtages. Indholdsstofferne kan også forårsage allergiske reaktioner eller på anden vis være skadelige for luftvejene, huden, centralnervesystemet og øjnene.

Forholdsregler

- Opbevar sættet uden for børns rækkevidde.
- Undgå længerevarende eller gentagen kontakt med huden. Hvis du får tætningsvæske på tøjet, skal du tage tøjet af.
- Vask hænderne grundigt efter håndtering.

Førstehjælp

- Indtagelse: Fremkald ikke opkastning, medmindre du får besked på det af lægepersonale. Søg lægehjælp.
- Hud: Vask berørte hudområder med vand og sæbe. Søg lægehjælp, hvis der opstår symptomer.
- Øjne: Skyl med rigelige mængder vand i mindst 15 minutter, mens du af og til løfter det øvre og nedre øjenlåg. Søg lægehjælp, hvis der opstår symptomer.
- Indånding: Flyt den udsatte person ud i den friske luft. Søg lægehjælp, hvis irritationen fortsætter

- Sørg for, at kompressorens tænd/sluk-knap er i slået fra, før du starter.
- Fjern ikke luftslangen under reparation.
- Hvis punkteringen skyldes et søm eller lignende, og det stadig sidder i dækket, skal du lade det sidde. Det hjælper med at tætne punkteringen.
- Hvis reparation udføres i et område, hvor der kan passere andre biler, skal katastrofeblinket tændes og en advarselstrekanstilles frem.

Forberedelser

1. Placer mærkaten med den maksimale hastighed, så den kan ses tydeligt som en påmindelse til føreren, for eksempel i forruden. Du finder den på kompressoren.
2. Fjern TMK-mærkaten fra flasken med tætningsvæske, og sæt den på dækkets fælg. Det hjælper dig med at huske, hvilket dæk der skal udskiftes.
3. Skru flasken fast i bunden af flaskeholderen, som er placeret på kompressoren der, hvor du oprindeligt fandt mærkaten med angivelse af den maksimale hastighed. Der er en sikkerhedslås for at forhindre lækage. Når flasken er fastgjort, kan den ikke fjernes igen. Den skal fjernes på et værksted ^[1].
4. Fastgør den ene ende af luftslangen til toppen af flasken med tætningsvæske, hvor du fandt TMK-mærkaten.
5. Skru dækventilens støvhætte af, og fastgør den anden ende af luftslangen til dækket. Skru luftslangeforbindelsen så langt ned på gevindet som muligt.

Påbegynd dæklapning

6. Slut kompressoren til bilens 12 V-udtag, og kontrollér, at udtaget fungerer og leverer strøm. ^[2]
7. Start kompressoren ved at trykke på tænd/sluk-knappen.

- > Kompressortrykket stiger. Trykket kan midlertidigt nå helt op på 6 bar (87 psi), før det stabiliseres efter ca. 30 sekunder.

 **Advarsel**

Du må aldrig stå ved siden af dækket, mens kompressoren er tændt. Hvis der opstår revner eller buler, skal kompressoren slukkes med det samme. Stop og kontakt Volvo Assistance med henblik på sikker bjærgning.

8. Pump dækket op i 7 minutter, eller indtil trykket når 3,5 bar (51 psi).

 **Vigtigt**

For at undgå overophedning må du ikke lade kompressoren arbejde i mere end 10 minutter.

9. Sluk for kompressoren, og aflæs trykket på trykmåleren. Minimumstrykket er 1,8 bar (26 psi), og maksimum er 3,5 bar (51 psi). Brug trykreduktionsventilen, hvis trykket er for højt.

 **Advarsel**

Hvis trykket er under 1,8 bar (26 psi), er hullet i dækket for stort. Stop, og kontakt Volvo Assistance med henblik på sikker bjærgning.

10. Afbryd kompressoren fra 12 V-udtaget.

11. Skru luftslangen af dækket, og brug beskyttelseshætten til at undgå, at den tilbageværende tætningsvæske løber ud.

12. Sæt dækventilens støvhætte på igen.

13. Kør i bilen i 10 minutter^[3], så snart det er muligt, og lad væsken tætnes dækket. Herefter skal du udføre en opfølgende kontrol.

Opfølgende kontrol

14. Slut luftslangen til dækkets luftventil med slukket kompressor.

15. Kontrollér dæktrykket på trykmåleren.

- > • Hvis det ligger under 1,3 bar (19 psi), er dækket ikke blevet tilstrækkelig tæt. Stop og kontakt Volvo Assistance med henblik på sikker bjærgning.
- Hvis dæktrykket er højere end 1,3 bar (19 psi), skal dækket pumpes op til det foreskrevne tryk, som er angivet på dæktryksmærkaten på dørstolpen i førersiden. Trykket skal være mindst 2,0 bar (29 psi) for at fortsætte kørslen. Kontakt Volvo Assistance, hvis trykket er under 2,0 bar (29 psi). Hvis trykket er for højt, skal der lukkes luft ud ved hjælp af trykreduktionsventilen.

16. Sæt dækventilens støvhætte på igen.

- Udskift flasken med tætningsvæske og slangen efter brug. Kontakt en Volvo-forhandler for at gøre det.
- Volvo anbefaler, at du udskifter eller reparerer det beskadigede dæk så hurtigt som muligt. Gør værkstedet opmærksom på, at dækket indeholder tætningsvæske.

 **Advarsel**

Den maksimale kørestrækning med dæk med tætningsvæske er 200 km (120 miles).

- [1] Et autoriseret Volvo-værksted anbefales.
- [2] Udtaget leverer ikke længere strøm 10 minutter efter, at føreren er steget ud af bilen. Du skal blot sætte dig ind i bilen igen for at genoprette strømforsyningen.
- [3] Eller 3 kilometer (2 miles)

13.4.5.1.2. Oppumpning af dæk med kompressoren fra dæklappesættet

Dækkene på din bil kan pumpes op med den kompressor, som medfølger i dæklappesættet.

Sørg for, at kompressorens tænd/sluk-knap er i slået fra, før du starter.

1. Fastgør den ene ende af luftslangen til kompressoren der, hvor mærkaten med hastighedsgrænse sidder. Skru dækventilens støvhætte af, og fastgør den anden ende af luftslangen til dækket. Skru luftslangeforbindelsen så langt ned på gevindet som muligt.
2. Slut kompressoren til bilens 12 V-udtag, og kontrollér, at udtaget fungerer og leverer strøm. [1]
3. Start kompressoren ved at trykke på tænd/sluk-knappen.

 **Vigtigt**

Lad ikke kompressoren køre i mere end 10 minutter ad gangen for at undgå overophedning.

4. Kontrollér dæktrykket på kompressorens trykmåler [2]. Brug trykreduktionsventilen, hvis trykket er for højt.
5. Sluk kompressoren, og afbryd den fra 12 V-udtaget.
6. Skru luftslangen af dækket.
7. Sæt dækventilens støvhætte på igen.

Læg sættet tilbage på opbevaringspladsen.

- [1] Udtaget leverer ikke længere strøm 10 minutter efter, at føreren er steget ud af bilen. Du skal blot sætte dig ind i bilen igen for at genoprette strømforsyningen.
- [2] Det anbefalede dæktryk for bilens originale dæk kan ses på en mærkat på dørstolpen i førersiden.

13.4.6. Dæktryk

Et korrekt dæktryk er med til at forbedre stabiliteten under kørsel, sænke energiforbruget og øge dækkets levetid.

Dæktrykket falder over tid. Trykket varierer også afhængigt af omgivelsesforholdene. Det er alt sammen normalt. Men hvis du kører med forkert dæktryk, kan dækkene blive overophedet og beskadiget. Dæktrykket påvirker kørekomforten, støjniveauet og køreegenskaberne.

Gør det til en vane at tjekke dæktrykket månedligt og altid inden længere ture. Sørg altid for at benytte et pålideligt manometer. For at holde dækkene i god stand skal du bruge det anbefalede dæktryk for kolde dæk.



Advarsel

Et dæktryk, som er for højt eller for lavt, kan føre til alvorlige skader på dækket. Dækkene kan eksplodere under kørsel og få dig til at miste kontrollen over bilen.



Tip

Et korrekt dæktryk hjælper dig til at udnytte bilens fulde lasteevne.

13.4.6.1. Overvågning af dæktryk

Din bil kan registrere og angive det, hvis dæktrykket er lavt. Dæktryksovervågningen kan ikke deaktiveres. Hvis systemet ikke kan registrere lavt dæktryk, vil det angive, at der er opstået en fejl.

For at dæktryksovervågningssystemet kan give opdaterede oplysninger, skal du køre bilen over 30 km/t (20 mph) i flere minutter.



Et kontrolsymbol tænder, hvis der registreres lavt tryk i et af dækkene. Det bliver ved med at lyse, indtil problemet er udbedret.

Udover beskederne på førerdisplayet kan du også finde information om dæktryksovervågningen i midterdisplayets statusvisning.



Advarsel

Ingen mulighed for tidlig advarsel

Systemet kan ikke give dig tidlig advarsel om potentiel dækskade.

Sørg straks for korrekt dæktryk

Når symbolet for lavt dæktryk er tændt, skal du standse og kontrollere dæktrykket så hurtigt som muligt. Kørsel med dæk med for lavt lufttryk kan medføre dæksvigt.

Hvis dæktryksovervågningssystemet ikke fungerer korrekt, blinker førerdisplayets kontrolsymbol først i ca. ét minut og lyser derefter konstant. Der vises også en meddelelse på førerdisplayet. Hvis fejlen er permanent, skal der udføres service.^[1]

Husk:

- Systemet erstatter ikke behovet for jævnlig inspektion og vedligeholdelse af dækkene.
- Kontrolsymbolet for lavt dæktryk forsvinder ikke, før det lave dæktryk er blevet korrigeret.
- Hvis det anbefalede dæktryk har ændret sig, f.eks. ved skift af dæk eller last, skal du gemme en ny referenceværdi for dæktrykket.



Note

Der skal være monteret dæktryksovervågningssensorer på alle hjul, inklusive vinterdæk. Hvis du anvender et reservehjul eller et andet hjul uden sensor, vises der en fejlmeddelelse i førerdisplayet efter et par minutters kørsel. Husk at sikre dig, at nye hjul har en sensor, for at undgå en advarsel om systemfejl.

Status

Du kan finde information om problemer, som er registreret af dæktrykoovervågningen, i midterdisplayets bilstatusvisning.

Rødt kontrolsymbol Dæktrykket er meget lavt. Stands med det samme, og kontrollér dækkene.

Gult kontrolsymbol Dæktrykket er lavt. Stands og kontrollér dækkene så hurtigt som muligt.

Advarselstrekant Dæktryksovervågningssystemets status skal kontrolleres.

Systembeskrivelse

Følgende information er formuleret i henhold til eksterne lovkrav.

Hvert dæk, inklusive reservehjulet (hvis leveret), bør kontrolleres en gang om måneden i kold tilstand og pumpes op med det tryk, som anbefales af bilproducenten på køretøjsmærkaten eller dæktrykmærkaten. (Hvis din bil har dæk af en anden størrelse end den størrelse, som angives på køretøjsmærkaten eller dæktrykmærkaten, bør du fastlægge det korrekte tryk for disse dæk.)

Som en ekstra sikkerhedsfunktion er din bil udstyret med et dæktryksovervågningssystem (TPMS), der viser en indikator for lavt dæktryk, når et eller flere af dine dæk har for lidt luft. Hvis kontrollampen om lavt dæktryk begynder at lyse, bør du derfor standse og kontrollere dine dæk så hurtigt som muligt og pumpe dem op til det korrekte tryk. Kørsel med et dæk med et tryk, som er betydeligt for lavt, medfører overophedning af dækket og kan resultere i dæksvigt. For lavt tryk nedsætter også brændstoffektiviteten og dækkets levetid og kan påvirke bilens køreegenskaber og standseevne.

Bemærk, at TPMS ikke er en erstatning for korrekt vedligeholdelse af dækkene, og det er førerens ansvar at opretholde et korrekt dæktryk, selv om undertrykket ikke har nået et niveau, der får TPMS-indikatoren for lavt dæktryk til at lyse.

Din bil er også udstyret med en TPMS-fejlindikator, der viser, når systemet ikke fungerer korrekt. TPMS-fejlfunktionslampen er kombineret med kontrollampen for lavt dæktryk. Når systemet registrerer en fejlfunktion, blinker kontrollampen i cirka et minut og bliver derefter ved med at lyse. Denne sekvens fortsætter, når bilen efterfølgende startes, så længe fejlfunktionen optræder. Når fejlfunktionslampen lyser, er systemet muligvis ikke i stand til at registrere eller signalere lavt dæktryk efter hensigten. Fejlfunktioner i TPMS kan opstå af flere forskellige årsager, inklusive montering af erstatnings- eller alternative dæk eller hjul på bilen, som forhindrer TPMS i at fungere korrekt. Kontrollér altid TPMS-fejlfunktionslampen, efter at et eller flere af bilens dæk er blevet skiftet, for at sikre, at erstatnings- eller alternative dæk eller hjul tillader, at TPMS fungerer korrekt.

^[1] Volvo anbefaler et autoriseret Volvo-værksted, når du skal have udført reparation eller service.



13.4.6.1.1. Lagring af en ny referenceværdi for dæktryksovervågning

Dæktryksovervågningssystemet skal bruge en referenceværdi at arbejde ud fra. Det betyder, at værdien skal opdateres under visse omstændigheder, for at systemet kan fungere korrekt.

Når dæktrykket justeres, skal der gemmes en ny referenceværdi. Det kan være, når der foretages visse ændringer, for eksempel hver gang du skifter til hjul, som kræver et andet anbefalet dæktryk. Referenceværdien skal muligvis også opdateres, når der er en markant ændring i bilens vægt på grund af læsning eller aflæsning.

Selv når du håndterer en advarsel om lavt dæktryk og pumper op til den tidligere referenceværdi, skal du gemme dæktrykket igen for at tage højde for eventuelle temperaturrelaterede ændringer.

For at gemme en ny referenceværdi skal bilen være tændt og holde stille.

1. Pump dækkene op til det korrekte tryk.^[1]
2. Tryk på bilsymbolet  i den nederste linje, og gå til **Status** → **Dæktryk**.
3. Tryk på  for at komme til indstillingerne.
4. Vælg dit referencedæktryk, og tryk på **Gem**.

Note

Gem-knappen er utilgængelig

Af sikkerhedsmæssige årsager er **Gem**-knappen kun tilgængelig, når bilen er tændt og holder stille.

Knappen er også utilgængelig, hvis der vises en advarsel om meget lavt dæktryk på førerdisplayet. Dette er for at undgå, at en lav værdi ved et uheld gemmes som reference. I dette tilfælde skal du pumpe dækkene op til det korrekte dæktryk og derefter begynde at køre bilen. Når advarslen på førerdisplayet forsvinder, kan du standse bilen og fortsætte med at gemme en ny referenceværdi.

5. Bekræft, at du vil gemme en ny værdi. Trinnet med bekræftelse er nødvendigt for ikke at gemme en ny referenceværdi ved en fejl.
 - > Så overskrives det/den forrige dæktryk og temperatur, og der gemmes en ny referenceværdi.
6. Begynd at køre bilen med en hastighed på over 30 km/t (20 mph).

^[1] Se dæktryksmærkaten på dørstolpen i førersiden for information om det anbefalede dæktryk for din bil.

13.4.6.2. Justering af dæktrykket

Dæktrykket kan justeres, hvis du skifter hjul eller planlægger at køre med en særlig tung last. Det er normalt, at dæktrykker falder over tid. Justering af dæktrykket, så du har korrekt tryk til den aktuelle situation, hjælper med at sikre jævn dækslitage og høj ydeevne.

Dækkene skal have samme temperatur som omgivelserne, når du kontrollerer og justerer trykket. Dette betegnes som kolde dæk. Luk aldrig luften ud af et varmt dæk. Når det køler ned, falder det indre lufttryk, hvilket kan føre til helt eller delvist flade dæk.

Dækkene kan hurtigt blive varme og bør derfor betragtes som varme, hvis man har kørt over 1,5 km (1 mile). Det kan som regel tage op til tre timer for dem at køle ned til den omgivende temperatur.

Det anbefalede dæktryk for fabriksmonterede dæk kan ses på dørstolpen på førersiden.

1. Fjern dækkets ventilhætte og pres trykmåleren fast ned over ventilen.
2. Tjek det aktuelle dæktryk på måleren.
3. Pump dækket op til det korrekte tryk.

Note

Advarsel om lavt tryk

Hvis du har modtaget en advarsel om lavt dæktryk, skal du pumpe dækket op til den sidst gemte trykværdi.

Ændrede betingelser

Hvis du skal justere dæktrykket på grund af ændrede forhold, f.eks. ved dækskift, skal du pumpe dækkene op til det anbefalede dæktryk.

4. Sæt ventilhætten på igen ^[1] for at undgå skader på ventilen.
5. Undersøg dækket for søm og andre genstande, der kan punktere dækket.
6. Undersøg sidevæggene for at sikre, at der ikke er fordybninger, snit, udbulninger eller andre uregelmæssigheder.

7. Gem dæktryksreferenceværdien i midterdisplayet, når du har justeret trykket.

Hvis du ved et uheld får pumpet for meget luft i dækket, tryk da metalstiften i midten af ventilen ned for at lukke luft ud af dækket. Kontrollér dæktrykket igen.

Note

Det anbefalede dæktryk for reservehjul kan være forskelligt fra originaldækkene. Benyt altid fabrikantens anbefalede tryk i reservehjulet.

Tip

Du kan bruge kompressoren fra det midlertidige dæklappesæt til at kontrollere og justere dæktrykket på de originale dæk, når der er brug for det.

^[1] Benyt kun originale ventilhætter fra Volvo eller plastikhætter, da hætter i metal kan ruste og sætte sig fast på ventilen.

13.5. Bilens elektriske system og batterier

Din bil har et specialiseret elektrisk system, som leverer elektricitet til og fra batterierne. Der er både højspændings- og lavspændingskredsløb til forskellige elektriske funktioner.

Du finder oplysninger om flere af din bils elektriske komponenter i dette afsnit af vejledningen. Det omfatter:

- Traktionsbatteri
- 12 V-batteri
- 12 V-nødforsyningsterminal
- Sikringer

Vigtigt

12 V-terminal

Hvis bilen slet ikke har nogen strøm, kan den ikke låses op, da låsene betjenes elektrisk. For at få adgang til bilen og oplade den skal bilen strømforsynes i et kort stykke tid ved hjælp af 12 V-terminalen, der er adgang til udefra. Du får adgang til den ved at fjerne et lille panel ved venstre forhjulskasse.

Tag højde for følgende, før du bruger 12 V-terminalen:

- Volvo anbefaler, at 12 V-terminalen kun anvendes af serviceteknikere med henblik på at få adgang til bilen som led i genoprettelse, når den ikke længere reagerer.
- Den eksterne 12 V-terminal på din bil bør kun bruges til at gøre din bil tilgængelig. Forsøg ikke at oplade en anden bil eller en lignende ekstern kilde fra dette punkt.
- Brug kun en 12 V-oplader med en maksimal ladestrøm under 30 A.
- Slut ikke et andet 12 V-batteri til terminalen.
- Tilslutning af en anden strømkilde, som leverer højere strøm end 30 A, vil sprænge terminalens sikring, så den deaktiveres.
- Brug kun 12 V-terminalen i korte perioder. Den er ikke beregnet som en måde til at strømforsyne bilen i længere tid.
- Sørg for at følge de positive og negative markeringer på klemmerne, da en ombytning af lavspændingssystemets polaritet kan medføre, at lavspændingssystemets komponenter bliver beskadiget, eller at 30 A-sikringen springer.

Tip

Bilopladning

Funktioner og udstyr, der er relateret til opladning, for eksempel ladeporten og -kablerne, har deres eget afsnit.

Bekvemmelighedsfeatures

Strømrelaterede funktioner, såsom USB-porte og trådløs opladning af enheder, er dækket i andre afsnit.

Advarsel

- Du må ikke håndtere eller ændre bilens elektriske komponenter. Udfør kun handlinger, som er klart beskrevet i brugermanualen.
- Højspændingskomponenter kan generere eller lede dødbringende strømstyrker og må kun håndteres af autoriserede teknikere.
- Du må ikke udføre reparationer på bilens elektriske system eller komponenter. Kontakt et autoriseret Volvo-værksted for at få udført nødvendigt reparations- eller servicearbejde.

13.5.1. Traktionsbatteri

Traktionsbatteriet i din bil er den centrale energi- og strømkilde for bilen. Det driver al elektrisk fremdrivning og driver indirekte resten af bilen ved at holde 12 V-batteriet opladet.

Indholdet af denne manual afspejler den aktuelle status på udgivelsestidspunktet og er muligvis ikke fuldstændigt gyldigt på et senere tidspunkt. Yderligere oplysninger findes i den fuldstændige ansvarsfraskrivelse på første side.

Traktionsbatteriet sidder lavt på bilens undervogn.

Batteripleje og -sundhedstilstand

Hvordan du bruger biler, påvirker traktionsbatteriets stand. Kapaciteten falder med tiden. Der findes anbefalede brugsmåder, der kan være med til at forlænge batteriets levetid. Disse brugsmåder omfatter hændelser og forhold, som kan medføre batteriskade.

Vigtigt

Hvis du efterlader bilen med et lavt batteriniveau, kan batteriet tage skade. Sørg for at oplade bilen så hurtigt som muligt, hvis batteriniveauet er næsten tomt.

Tip

Der er separate afsnit i denne vejledning om batteriets sundhedstilstand og hvad du kan gøre for at afhjælpe problemet efter, batteriet har været fladt.

Service og vedligeholdelse af batteriet

Traktionsbatteriet er en højspændingskomponent, som kun kan serviceres på sikker vis af autoriserede teknikere.

Advarsel

- Du må ikke håndtere eller ændre bilens elektriske komponenter. Udfør kun handlinger, som er klart beskrevet i brugermanualen.
- Højspændingskomponenter kan generere eller lede dødbringende strømstyrker og må kun håndteres af autoriserede teknikere.
- Du må ikke udføre reparationer på bilens elektriske system eller komponenter. Kontakt et autoriseret Volvo-værksted for at få udført nødvendigt reparations- eller servicearbejde.

Batteripas

Du kan finde ud af mere om din bils traktionsbatteri ved at scanne batteripassets QR-kode. Den sidder på indersiden af dørstolpen i førersiden og kan ses, når døren åbnes.

13.5.1.1. Administration af batteriets sundhedstilstand og ydeevne

Der er brugerpraksisser, som kan hjælpe med at opretholde traktionsbatteriets tilstand og ydeevne over tid. Visse scenarier kan medføre skade på batteriet og bør altid undgås.

Lavt batteriniveau og fladt batteri

Indholdet af denne manual afspejler den aktuelle status på udgivelsestidspunktet og er muligvis ikke fuldstændigt gyldigt på et senere tidspunkt. Yderligere oplysninger findes i den fuldstændige ansvarsfraskrivelse på første side.

Vigtigt

Traktionsbatteriet kan tage alvorligt skade, hvis det ikke oplades, efter at batteriniveauet når 0 %. Bilen trækker en lille smule strøm, når den holder parkeret. Hvis bilen efterlades med et batteri med lavt batteriniveau uden opladning, kan det derfor medføre et fladt batteri og skade på batteriet. Hvis batteriniveauet er under 20 %, når bilen holder parkeret, anbefales det at slutte bilen til en oplader så hurtigt som muligt.

Hvis batteriniveauet når 0 %, betragtes batteriet som fladt eller tomt. Så skal bilen lades op så hurtigt som muligt for at nedsætte risikoen for, at batteriet tager skade.

Det mindre 12 V-batteri risikerer også at blive afladet, hvis traktionsbatteriet ikke kan forsyne det med strøm. Hvis begge batterier er flade, vil bilen slet ingen strøm have, og så kan opladning ikke sættes i gang.

Høj ladningsgrad

Vigtigt

Traktionsbatteriet kan tage alvorligt skade, hvis bilens batteriniveau holdes meget højt i længere tid ad gangen.

For jævnlig opladning kan batterislitage reduceres ved at vælge et lavere mål for batteriniveauet end 100 %. Oplad kun til 100 %, hvis du har brug for den fulde rækkevidde til din næste køretur.

Hvis du efterlader bilen sluttet til en oplader uden umiddelbare planer om at køre i den, bør du vælge det målbatteriniveau, som anbefales i bilens opladningsvisning.

Opladningsvaner

Vekselstrømsopladning er den anbefalede opladningstilstand for daglig opladning. Det hjælper med at opretholde batteriets stand over tid. Jævnstrømsopladning forårsager større slitage.

Langtidsparkering

Hvis du lader bilen holde parkeret i mere end en måned, er den anbefalede ladningsgrad 40-60 %. Kør i bilen, eller lad den op for at nå det anbefalede niveau.

Hvis du parkerer bilen og efterlader den i mere end tre måneder, anbefales det, at den er tilsluttet, men at du indstiller en batteriopladningsgrænse på 50 %. Dette gøres for batteriets skyld.

Tjek batteriniveauet jævnligt, samt at opladningen fungerer.

Tip

Der er et separat afsnit i denne vejledning med flere anbefalinger til langtidsparkering.

Parkering i varmt vejr

 **Vigtigt**

Undgå at udsætte bilen for ekstreme temperaturer. Undgå at lade bilen holde parkeret i mere end 24 timer, hvis der er risiko for, at temperaturen når 55° C (131° F).

I varmere vejr anbefales det at sætte bilen til opladning, når den parkeres. Høje temperaturer kan medføre skade på batteriet, særligt hvis bilen udsættes for varmt vejr i længere perioder. Bilen kan køle batteriet aktivt, mens den holder parkeret, men det bruger energi. Når du vender tilbage til din parkerede bil, kan batteriniveauet være tydeligt lavere end før. Hvis bilen er sat til opladning, kan den køle batteriet uden at sænke batteriniveauet og risikere et fladt batteri.

I høje temperaturer anbefales det, at du parkerer i skyggen. Kraftigt sollys kombineret med høje temperaturer kan medføre meget høje batteritemperaturer og behov for kraftig køling.

Parkering i koldt vejr

Når batteriet er koldt, reducerer bilen midlertidigt batteriet ydeevne, indtil det er varmet op. Batteriet tager ikke skade af, at du kører i bilen i nedsat ydeevnetilstand.

For at undgå midlertidigt nedsat ydeevne fra et koldt batteri skal du slutte bilen til en oplader og aktivere bilens forkonditionering, før du kører. Så kan bilen varme batteriet op uden indvirkning på ydeevnen og den tilgængelige rækkevidde.

I temperaturer under -30° C (-22° F) skal du undgå at lade bilen holde parkeret uden opladning i mere end 24 timer.

13.5.1.2. Drivlinjekølesystem

Din bil har et avanceret temperaturreguleringssystem.

Systemet regulerer aktivt temperaturen på traktionsbatteriet, mens bilen holder parkeret, oplades eller kører. Dette sker, hvis din bil oplever høje eller lave temperaturer og under forkonditionering.

 **Vigtigt**

Forsøg aldrig at fylde kølervæske på selv

Kølesystemet er et lukket system. Al påkrævet vedligeholdelse af kølesystemet skal udføres af en uddannet tekniker.^[1]

^[1] Volvo anbefaler et autoriseret Volvo-værksted.

13.5.2. 12 V-batteri

12 V-batteriet driver alt i din bil, bortset fra den elektriske fremdrivning.

Service og udskiftning

Indholdet af denne manual afspejler den aktuelle status på udgivelsestidspunktet og er muligvis ikke fuldstændigt gyldigt på et senere tidspunkt. Yderligere oplysninger findes i den fuldstændige ansvarsfraskrivelse på første side.

12 V-batteriet er vedligeholdelsesfrit.

Kontakt et autoriseret Volvo-værksted, hvis 12 V-batteriet skal skiftes ud.

 **Vigtigt**

12 V-terminal

Hvis bilen slet ikke har nogen strøm, kan den ikke låses op, da låsene betjenes elektrisk. For at få adgang til bilen og oplade den skal bilen strømforsynes i et kort stykke tid ved hjælp af 12 V-terminalen, der er adgang til udefra. Du får adgang til den ved at fjerne et lille panel ved venstre forhjulskasse.

Tag højde for følgende, før du bruger 12 V-terminalen:

- Volvo anbefaler, at 12 V-terminalen kun anvendes af serviceteknikere med henblik på at få adgang til bilen som led i genoprettelse, når den ikke længere reagerer.
- Den eksterne 12 V-terminal på din bil bør kun bruges til at gøre din bil tilgængelig. Forsøg ikke at oplade en anden bil eller en lignende ekstern kilde fra dette punkt.
- Brug kun en 12 V-oplader med en maksimal ladestrøm under 30 A.
- Slut ikke et andet 12 V-batteri til terminalen.
- Tilslutning af en anden strømkilde, som leverer højere strøm end 30 A, vil sprænge terminalens sikring, så den deaktiveres.
- Brug kun 12 V-terminalen i korte perioder. Den er ikke beregnet som en måde til at strømforsyne bilen i længere tid.
- Sørg for at følge de positive og negative markeringer på klemmerne, da en ombytning af lavspændingssystemets polaritet kan medføre, at lavspændingssystemets komponenter bliver beskadiget, eller at 30 A-sikringen springer.

Specifikationer for 12 V-batteri	
Batteritype	H5 AGM
Spænding	12 V
Mål (længde x bredde x højde)	242 × 175 × 190 mm (9,5 × 6,9 × 7,5 tommer)
Kapacitet	60 Ah
Koldstartskapacitet ^[1]	680 A

^[1] CCA

13.5.2.1. Batterimærkater

Bilbatterier med lav spænding har mærkater med information om sikker håndtering.

Symboler



Undgå gnister og åben ild.

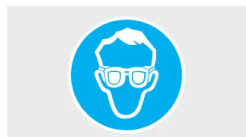

Bær sikkerhedsbriller.



Opbevar batteriet uden for børns rækkevidde.



Batteriet indeholder ætsende syre.

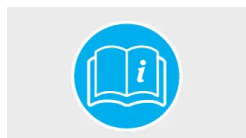

Find flere oplysninger og bilens brugermanual.



Eksplisionsfare.

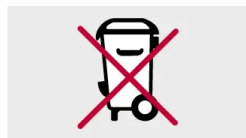

Batteriet skal afleveres det rigtige sted til genvinding.



Genanvend korrekt.



Note

Afbildede mærkater

Mærkater, som er afbildet i denne vejledning, er generiske eksempler på dem, du kan finde i din bil. Vejledningen indeholder kun deres placering og hvilken type information, de giver. Find den faktiske mærkat for at se specifik information om din bil.

13.5.3. Genanvendelse af batterier

Brugte batterier skal genanvendes på miljømæssigt forsvarlig måde.

Forhør dig hos Volvo Support, hvis du er usikker på, hvordan du skaffer dig af med batterier. Traktionsbatteriet må kun håndteres af autoriserede teknikere.

13.5.4. Sikringer

Elektriske sikringer beskytter forskellige dele af bilens elsystem ved at slå strømmen fra, hvis spændingen overstiger sikringens tærskel. En sprunget sikring skal udskiftes for at genoprette funktionalitet.

En sprunget sikring kan være et tegn på et underliggende problem i elføringen. Kontakt Volvo Support, hvis din bil viser dig, at en sikring er sprunget.

Vigtigt

- Hvis en sikring bliver skiftet ud forkert, kan det gøre alvorlig skade på elsystemet.
- En udskiftet sikring skal have de korrekte specifikationer, såsom type og ampereværdi.
- Volvo anbefaler et autoriseret Volvo-værksted for udskiftning af sikringer.

13.6. Værktøj og udstyr

Din bil er udstyret med nogle værktøjer, som kan være praktiske i visse situationer. Hvis du for eksempel får brug for at skifte et hjul.

Værktøjet og udstyret til din bil er opbevaret forskellige steder såsom under motorhjelm, i handskerummet og i bagagerummet. Sørg for at gøre dig bekendt med, hvor hver enkelt ting er opbevaret. så du ikke skal bruge tid på at lede efter den, når du har brug for den.

 **Advarsel**

Opbevar værktøj korrekt

Opbevar altid løst værktøj og udstyr i de dertil beregnede opbevaringsområder, når du ikke bruger det. Ellers kan det forårsage beskadigelse eller personskade i tilfælde af en kollision.

Læs alle instruktioner, før du anvender værktøj

Før brug skal du sikre dig, at du har læst og forstået alle relevante instruktioner for værktøj og udstyr (hvis til rådighed).

Kontakt Volvo Support vedrørende anbefalinger om værktøj og udstyr til din bil.

Advarselstrekant



Hvis din bil bryder ned i et område, hvor der kan være andre køretøjer, kan du placere advarselstrekanten på jorden for at advare andre, før de når frem til din bil.

Førstehjælpkasse



Din bil er udstyret med en førstehjælpkasse. I visse områder kræves det, at den altid er til stede i din bil.

Bugserøje



Bugserøjet kan fastgøres til bilens kofanger for at gøre det muligt at bugsere bilen. Det kan også anvendes til sikring af taglast, som er længere end taget.

Værktøj til låsende hjulbolte



Dette værktøj anvendes til at frigøre hjulbolten og gør det muligt at skifte hjul.

Dæklappesæt til midlertidig lapning



Din bil er udstyret med et dæklappesæt, som kan bruges til at lappe mindre punkteringer i dækkene.

13.6.1. Brug af en advarselstrekant

Saml en advarselstrekant og sæt den ud, hvis bilen er ude af stand til at køre i et område, hvor der kan være andre køretøjer. Formålet med advarselstrekanten er at gøre andre bilister opmærksomme på din bil eller andre stillestående farer i god tid.



Den sammenklappede advarselstrekant i holderen.

Note

Lokale regler og bestemmelser

Regler og bestemmelser om, hvordan og hvornår der skal anvendes en advarselstrekant, kan variere mellem forskellige regioner. Du har ansvaret for at kende og følge de regler, der gælder der, hvor du befinder dig.

Tip

- Hvis det er mørkt, når du sætter advarselstrekanten ud, bør du tage en refleksevest på, hvis du har en i bilen. Hvis du ikke har en, kan du holde advarselstrekanten op, så dens reflekterende dele er synlige, mens du bærer den.
- Du kan bruge holderen som en påmindelse om at hente advarselstrekanten igen, når du kører videre, ved at lægge den på førersædet.

1. Slå havariblinket til.
2. Tag advarselstrekanten ud af holderen, fold den ud, og forbind enderne.
3. Fold advarselstrekantens støtteben ud.
4. Placer advarselstrekanten et egnet sted med hensyn til trafikken og i en afstand, som sikrer, at andre bilister advares i god tid, før de når frem til din bil.

Husk at hente advarselstrekanten, før du kører videre.

13.6.2. Montering af bugserøjet

Brug bugserøjet til at fastgøre et spilkabel ved bugsering.

På højre side af bilen er bugserøjet skruet ind i en gevindskåret fatning bag ved et dæksel, der er placeret på for- og bagkofangerne.

! Vigtigt

Sørg for at læse informationen om bugsering og begrænsninger herfor, før du starter.

Tag bugserøjet frem, så du har det ved hånden.

1.

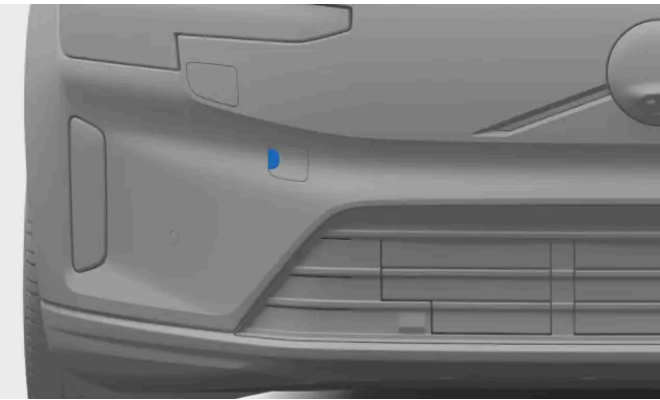

Dæksel til forreste bugserøjefastgørelse

Sådan fastgøres foran: Fjern dækslet ved at trykke på det midt på venstre side. Dækslet drejer og kan derefter fjernes.



Dæksel til bageste bugserøjefastgørelse

Sådan fastgøres bagpå: Fjern dækslet ved at trykke på det midt på højre side. Dækslet løsnes og kan derefter fjernes.

2. Skru bugserøjet helt ind i fatningen.

! Vigtigt

Det er vigtigt, at bugserøjet skrues helt fast. Det kan give ekstra kraft at sætte noget gennem bugserøjet, for eksempel en hjulnøgle.

Når du er færdig, skal du huske at fjerne bugserøjet igen og lægge det tilbage på opbevaringsstedet.

13.7. Løft af bilen

Du kan løfte ét hjul fra jorden ad gangen ved hjælp af en donkraft. Sørg for at læse alle instruktioner, før du løfter bilen.

Vigtigt

Det er meget vigtigt at anbringe donkraften på løftepunkterne, da batteriet ellers kan blive beskadiget.

Anbefalet eller medfølgende udstyr

- Instruktionerne for løft af bilen forudsætter brug af en donkraft, som anbefales eller leveres^[1] af Volvo.
- Brug kun værktøj og udstyr, som er beregnet til din bilmodel. Kontakt en Volvo-forhandler for at få anbefalinger om værktøj.
- Volvo anbefaler et autoriseret Volvo-værksted til opgaver, som ikke er beskrevet i denne vejledning.
- En transportabel donkraft konstrueret til lejlighedsvis og begrænset brug er kun egnet til korte og presserende opgaver, såsom håndtering af en punktering. Det anbefales at bruge en værkstedsdonkraft til hyppig og længerevarende brug.
- Løft kun bilen ved hjælp af dens løftepunkter.

Andet løfteudstyr

- Hvis du anvender løfteudstyr, som ikke er leveret af Volvo^[2], skal du nøje læse instruktionerne til udstyret, før du løfter bilen. Sørg for, at udstyret passer til bilen.
- Brug ekstra sikkerhedsudstyr såsom akselbukke og hjulkodser, når det er relevant.
- Hvis du anvender værkstedsdonkræfte eller andet løfteudstyr beregnet til hyppig og længerevarende brug, skal du anvende andre løfteområder end dem, som er beskrevet i denne instruktion.



Advarsel

Sikkerhed rundt om bilen

- Hvis du skifter et dæk i eller tæt på trafik, skal du sørge for, at andre kan se dig og bilen tydeligt. Tænd katastrofeblinket, sæt en advarselstrekant ud på et synligt, men sikkert sted, og tag en refleksest på.
- Find et sikkert område væk fra bilen og trafikken, hvor dine passagerer kan vente.
- Du har ansvaret for sikkerheden omkring bilen, mens den løftes. Lad ikke nogen blive i eller tæt på bilen.

Løft af bilen

- Du må aldrig bevæge dig ind under bilen eller lade andre række ind under bilen, når den er løftet.
- Anbring ingen genstande mellem jorden og donkraften eller mellem donkraften og bilens løftepunkt.
- Brug ikke løfteudstyr, som fremviser tegn på skade.

Før bilen løftes:

- Find værktøj og dele frem, som du skal bruge til det planlagte arbejde.
- Sørg for, at donkraften er i god stand, og at dens gevind er smurt korrekt og fri for snavs.
- For at undgå at udløse alarmer ved et uheld kan du reducere følsomheden for bilalarmen.

1. Aktivér parkeringsbremsen.
2. Aktivér donkrafttilstand i indstillingerne.
3. Anbring hjulklodser for at nedsætte risikoen for, at bilen bevæger sig, mens den er løftet. Store sten eller træklodser fungerer godt. Anbring dem både foran og bagved hvert hjul, som bliver på jorden.
4. Find det beregnede løftepunkt på bilens undervogn.

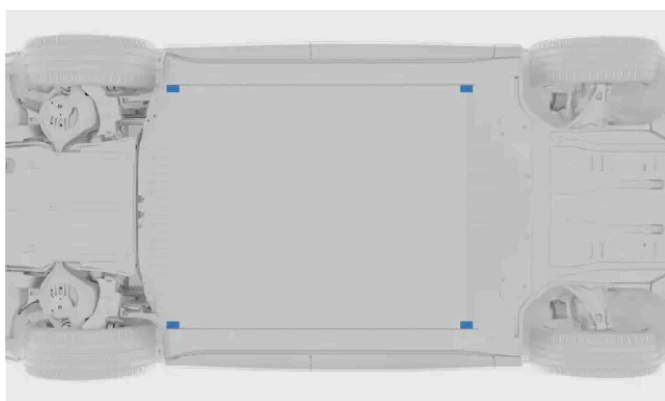

Der er to løftepunkter på hver side af bilen.

5. Placer donkraften under bilens løftepunkt. Den skal stå på en fast, ikke-glat og jævn overflade. Placer donkraften med håndtaget pegende væk fra bilen.
6. Kør donkraften op, indtil dens hoved glider ind i bilens løftepunkt. Sørg for, at donkrafthovedets del, der rager frem, passer

ind i løftepunktets åbning.

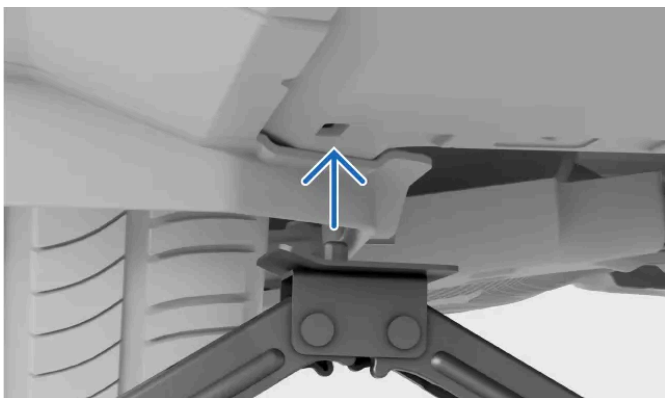

7. Udfør en endelig justering. Sørg for, at:

- donkraften ikke hælder i nogen retning
- donkraftens bundstykke er centreret under løftepunktet
- donkraftens hoved møder løftepunktet korrekt.



8. Løft bilen til en passende højde. Løft den ikke højere end nødvendigt for det arbejde, du skal udføre.



Advarsel

Efterlad ikke bilen uden opsyn, når den er løftet.

Sænk forsigtigt bilen, når du er færdig med arbejdet. Husk at teste vigtige bilfunktioner, som kan være blevet påvirket af det arbejde, du har udført.

Læg donkraften til på sin plads.

Donkrafttilstand deaktiveres, når du begynder at køre.

^[1] Afhængigt af markedet kan der følge en donkraft til lejlighedsvis og begrænset brug med bilen.

^[2] Såsom værkstedsdonkræfter eller andet løfteudstyr beregnet til hyppig og længerevarende brug

13.7.1. Løfteområder for værksted

Du kan bruge en værkstedsdonkraft eller løfteudstyr, der er konstrueret til hyppig og længerevarende brug, når du løfter bilen op fra jorden. Men når du gør det, skal du sørge for, at udstyret er placeret på bilens løfteområder.

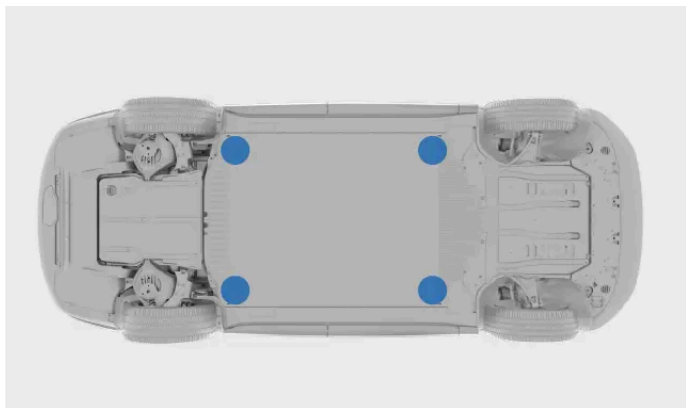

Løfteområder, der bruges til værkstedsudstyr.

De løfteområder, der skal bruges sammen med værkstedsudstyr, er placeret ved batteribakkens ydre hjørner. De findes lige bag ved de almindelige løftepunkter, tæt på det ribbede område.

! **Vigtigt**

Det er meget vigtigt at anbringe værkstedsdonkraften på bilens løfteområder, da batteriet ellers kan blive beskadiget.

Hvis du anvender en værkstedsdonkraft, skal du sørge for, at donkraftpladen er forsynet med en gummibeskyttelse for at beskytte bilen og sikre, at den forbliver stabil.

For at undgå at udløse alarmer ved et uheld kan du reducere følsomheden for bilalarmen, før du løfter bilen.

i **Note**

Du skal aktivere donkrafttilstand, før du løfter bilen fra jorden.

13.7.2. Aktivering af donkrafttilstand

Hvis du har brug for at løfte et hjul fra jorden, for eksempel for at skifte et hjul, skal du først aktivere donkrafttilstand.

Din bil er udstyret med luftaffjedring, som automatisk nivellerer bilen, hvis underlaget er ujævnt. Luftaffjedringen skal slås fra, når du bruger en donkraft til at løfte et hjul fra jorden. Ellers vil bilen forsøge at opretholde en plan position.

1. Tryk på bilsymbolet  på bundbjælken og gå til **Indstillinger**.

2. Gå til **Indstillinger** → **Biltilstande** → **Donkraftfunktion**.

3. Aktivér donkrafttilstand.

Donkrafttilstand deaktiveres automatisk, når du begynder at køre igen.

13.8. Vedligeholdelse og reparationer

Korrekt udført vedligeholdelse og reparation er afgørende for at holde din bil i god stand.

Din bil holder styr på, hvornår du sidst har haft en vedligeholdelsesaftale, og giver dig besked, når det er tid til at bestille en ny tid. Den kan selvdiagnosticere mange forskellige fejl og give dig besked, hvis du skal gøre noget.

Hvis du ser behov for nogen som helst form for vedligeholdelse eller reparation, som bilen ikke selv har gjort opmærksom på, skal du kontakte Volvo Support.

Volvo anbefaler at benytte et autoriseret Volvo-værksted til alle vedligeholdelses- og reparationsbehov.

Vigtigt

Fejl og meddelelser

Hvis en meddelelse i bilen kræver vedligeholdelse, skal du bestille en tid hurtigst muligt. Bilstatus-visningen på midterdisplayet omfatter også information om registrerede problemer.

Advarsel

- Du må ikke håndtere eller ændre bilens elektriske komponenter. Udfør kun handlinger, som er klart beskrevet i brugermanualen.
- Højspændingskomponenter kan generere eller lede dødbringende strømstyrker og må kun håndteres af autoriserede teknikere.
- Du må ikke udføre reparationer på bilens elektriske system eller komponenter. Kontakt et autoriseret Volvo-værksted for at få udført nødvendigt reparations- eller servicearbejde.

Volvos anbefalede vedligeholdelsesprogram

Volvo anbefaler at lade et autoriseret Volvo-værksted udføre alt reparations- og vedligeholdelsesarbejde. Volvo-værksteder har personalet, specialværktøjet og den servicelitteratur, der skal til for at yde service af høj kvalitet. Volvos anbefalede vedligeholdelsesprogram er udviklet til at give din bil en lang levetid. Vedligeholdelse af din bil i henhold til dens tilpassede vedligeholdelsesprogram kan være et krav for dækning under Volvos garantier. Din bils service- og garantiinformation ^[1] indeholder flere detaljer om service og garantiens vilkår og betingelser.

^[1] Dette er en separat publikation, der følger med din bil.

13.8.1. Bestilling af tid til vedligeholdelse eller reparationer

Volvo Support håndterer tidsbestillinger, når du har brug for en vedligeholdelses- eller reparationsaftale. Autoriserede Volvo-værksteder har speciel uddannelse og specialudstyr til at tage sig af din bil.

Din bil giver dig besked, når det er tid til vedligeholdelse.

1. Kontakt Volvo Support for at lave en aftale. De kan finde dit nærmeste servicepunkt.

Hvis du ikke kan komme i kontakt med Volvo Support og har omgående brug for vedligeholdelse eller reparationer, skal du kontakte en vejhjælpstjeneste, der er tilgængelig dér, hvor du befinder dig.

13.8.2. Onboard diagnosticeringsport

Din bil har en diagnosticeringsport, så et værksted kan tilslutte sig og kommunikere med dens systemer. Forbind aldrig udstyr, der ikke er godkendt af Volvo.

Diagnosticeringsporten er af typen OBDII.

Diagnosticeringsporten er placeret på undersiden af instrumentbrættet tæt på udløserhåndtaget til motorhjelm.

Forkert brug af diagnosticeringsporten kan påvirke bilens systemer og software negativt. Dette omfatter tilslutning af ikkegodkendt udstyr^[1] og installering af software eller diagnosticeringsværktøjer.



Advarsel

Volvo tager ingen ansvar, hvis ikkegodkendt udstyr slutes til onboard diagnosticeringsporten. Kontakt et autoriseret Volvo-værksted for mere information.

^[1] Udstyr, der ikke er godkendt af Volvo.

14. Bil, der er ude af stand til at køre, samt bugsering

Hvis du ikke kan køre i din bil, anses den for at være ude af stand til at køre. Du kan altid kontakte et autoriseret Volvo-værksted, hvis du ikke kan finde en løsning i vejledningen, eller hvis du er usikker på, hvad du skal gøre.

Afhængigt af problemets art kan du muligvis løse det selv eller med hjælp fra et autoriseret Volvo-værksted eller andre tjenester. I denne del af vejledningen finder du en række scenarier, og hvordan de håndteres på sikker vis.

I en situation med personskade eller risiko for personskade skal du prioritere sikkerhed og behov for lægehjælp højere end bjærgning af bilen. Tøv ikke med at kontakte alarmtjenester, hvis det er nødvendigt.

De følgende scenarier har deres egne afsnit i vejledningen, som kan hjælpe dig med at fastslå det underliggende problem og de nødvendige trin for bjærgning.

- Bilen svigter og kan ikke anvendes efter hensigten.
- Batteriet er fladt, og bilen reagerer ikke.
- Der er fysisk skade på bilen. Skaden kan gøre bilen uegnet til kørsel eller ude af stand til at køre. Selv overfladisk skade skal vurderes for at sikre, at du kan anvende bilen på sikker vis.

14.1. Beskadiget bil

Hvis din bil er beskadiget, er det vigtigt at fastslå, hvor omfattende og alvorlige skaderne er, for at fastlægge, hvordan bilen håndteres på sikker vis.

Skade kan betyde, at din bil er ude af stand til at køre, eller at den ikke er sikker at køre i.

Kontakt et autoriseret Volvo-værksted, hvis din bil er blevet beskadiget, eller hvis den viser tegn på at have taget skade, mens den har været parkeret. Hvis skaderne medfører, at bilen er ude af stand til at køre, eller kraftigt reducerer bilens ydeevne, er det nødvendigt at få hjælp af en vejhjælps- og bjærgningstjeneste.

Vigtigt

Mindre skader

Din bil kan selv diagnosticere mange defekter, men den kan ikke registrere alle former for skader eller forudsige konsekvenserne af dem. Et lille sammenstød med overfladisk skade kan forstyrre komponenter bag det berørte område, for eksempel ved at få en parkeringssensor bag en kofanger til at flytte sig. Det er derfor vigtigt at få skader, der fremstår som mindre alvorlige eller overfladiske, kontrolleret af en uddannet tekniker for at fastslå det fulde omfang af skaden.

Skade, der gør bilen ude af stand til at køre

Der er flere typer skader, som kan gøre bilen ude af stand til at køre. De omfatter, men er ikke begrænset til:

- Kollisionsskader
- Punktering

Indholdet af denne manual afspejler den aktuelle status på udgivelsestidspunktet og er muligvis ikke fuldstændigt gyldigt på et senere tidspunkt. Yderligere oplysninger findes i den fuldstændige ansvarsfraskrivelse på første side.

- Skader på forruden
- Vandskade
- Mekanisk defekt

Kollisionsskader

Efter et tilstrækkeligt kraftigt sammenstød skifter din bil til sikkerhedstilstand og skal bjærges.

Vigtigt

Forsøg om muligt ikke at køre i bilen eller at flytte den efter et alvorligt sammenstød. Hvis bilen udgør en akut fare for trafikken, kan den undtagelsesvist flyttes over en kort strækning, indtil den er uden for umiddelbar fare, hvis bilens tilstand tillader det.

Vandskade

Vandskade kan medføre permanent beskadigelse af din bil og alvorligt påvirke, hvor godt den fungerer.

Vigtigt

Blot at fjerne vandet eller lade bilen tørre vil ofte ikke være nok til at afhjælpe betydelig vandskade. Vandskade bør altid undersøges af en uddannet tekniker for at fastslå, hvor omfattende og alvorlig skaden er.

Mekanisk skade

Den bedste måde at undgå mekanisk svigt på er at følge den påtænkte brug og vedligeholde din bil regelmæssigt. Det er vigtigt at udføre jævnlige tjek af din bil.

14.2. Fejlfunktion

Når en del af din bil eller en af dens funktioner ikke fungerer efter hensigten, regnes det som en fejlfunktion.^[1] Det er muligvis ikke sikkert at bruge din bil overhovedet, afhængigt af hvilken type fejlfunktion, der er opstået på bilen.

Note

Bilen er ude af stand til at køre

Du bør anse bilen som værende ude af stand til at køre, hvis en fejlfunktion forhindrer dig i at køre sikkert.

Bilen reagerer ikke

Denne vejledning indeholder et separat afsnit for strømrelaterede fejl.

Generelle råd i tilfælde af fejlfunktioner

Indholdet af denne manual afspejler den aktuelle status på udgivelsestidspunktet og er muligvis ikke fuldstændigt gyldigt på et senere tidspunkt. Yderligere oplysninger findes i den fuldstændige ansvarsfraskrivelse på første side.

Hvis en funktion ikke fungerer korrekt, kan du prøve følgende:

- Læs vejledningens information om funktionen. Sæt dig ind i, hvad der kræves, for at funktionen kan fungere korrekt. Årsagen til problemet kan være, at du ikke kender til en begrænsning for en specifik funktion.
- Genstart alle relaterede enheder og systemer. Dette gælder selve bilen, men kan også omfatte din telefon eller en app.
- Hvis der er flere måder at anvende en funktion eller udføre en opgave på, så prøv de alternative metoder.

 **Note**

Ændringer efter softwareopdateringer

Softwareopdateringer kan indføre ændringer af funktioner, som påvirker, hvordan funktionerne fungerer. Sørg for at læse den information, der gives ved hver opdatering, så du forstår, hvorfor bilen muligvis opfører sig anderledes.

Mulige årsager

Når en funktion ikke fungerer, som du forventer, er der flere mulige årsager:

- Bilens indstillinger er blevet ændret.
- Omgivelsesforhold, som påvirker bilen og dens systemer.
- Signalinterferens, som påvirker konnektiviteten og de trådløse systemer.
- En sikring er sprunget og skal udskiftes.
- Softwarefejl.
- Mekanisk defekt.

Kontakt et autoriseret Volvo-værksted ved behov

Hvis du ikke kan løse problemet ved hjælp af oplysningerne i vejledningen, kan du kontakte et autoriseret Volvo-værksted.

Læg mærke til, hvad der skete på det tidspunkt, hvor problemet opstod. Det kan hjælpe med at fastslå årsagen. En vigtig hændelse kan være:

- Skade på bilen.
- Udsættelse for ekstreme betingelser.
- Nyligt udført service, vedligeholdelse eller udskiftning af en komponent.
- Nyligt opdateret software.
- Alle øvrige fejl eller fejlfunktioner.

^[1] I nogle tilfælde kan en mulig fejl eller fejlfunktion i stedet være en bevidst begrænsning ud fra de forhold, bilen oplever.

14.3. Bil uden strøm eller uden reaktion

Hvis bilen ikke reagerer, eller lader til ikke at have nogen strøm, kan det skyldes afladede batterier eller noget, der påvirker bilens elektriske systemer.

Hvis bilens batterier er flade, reagerer bilen ikke på visse af dine handlinger. Det omfatter forsøg på at låse den op eller starte den.

Hvis bilen ikke reagerer, og årsagen er lavt strømniveau, findes der forskellige genoprettelsesmuligheder afhængigt af situationen.

De følgende situationer kan medføre, at begge bilens batterier bliver flade:

- Bilen køres til 0 % batteriniveau og genoplades ikke med det samme.
- Bilen efterlades med et lavt batteriniveau. Hvis bilen ikke sluttes til en oplader, vil batteriniveauet falde yderligere, da bilen anvender en lille mængde strøm, mens den holder parkeret.
- Bilen efterlades uden opladning i lang tid, hvilket får batteriniveauet til at falde.
- Lave temperaturer reducerer midlertidigt batterikapaciteten under det påkrævede niveau for at holde bilen strømforsynet.

Forhold eller brug, som øger strømforbruget og får batteriniveauet til at falde hurtigere end forventet, omfatter:

- Brug af tilbehør eller strømforbrugende bilfunktioner.
- Høje temperaturer udløser batterikøling.

Genoprettelse efter et afladet traktionsbatteri

Hvis det kun er traktionsbatteriet, der er afladet, kan bilens systemer tænde, men det er ikke muligt at starte bilen og køre i den. Bilen viser, at batteriniveauet er 0 %. I denne situation kan 12 V-batteriet drive de systemer, som kræves til at indlede opladning af traktionsbatteriet. Det er vigtigt at bevare energi i 12 V-batteriet, så du kan få adgang til bilen og lade den op.

Genoprettelse af bilen:

- Hvis du kan oplade bilen, der hvor den holder parkeret, skal du gøre det med det samme.
- Hvis din bil ikke kan oplades på din aktuelle placering, så få bilen bjærget og transporteret til en ladekilde. Prøv i mellemtiden at bevare den resterende strøm i 12 V-batteriet. Det er vigtigt for batteriets sundhedstilstand, men holder også vigtig funktionalitet tilgængelig for dig til brug i nødstilfælde.

Genoprettelse fra komplet tab af strøm

Hvis 12 V-batteriet bliver afladet, reagerer bilen overhovedet ikke. Det kan ske, hvis noget forhindrer traktionsbatteriet i at holde 12 V-batteriet opladet, eksempelvis hvis traktionsbatteriet aflades helt, og bilen ikke oplades i tide. Hvis begge batterier er afladet, reagerer bilen overhovedet ikke og kan ikke oplades som normalt.

Genoprettelse:

- Kontakt et autoriseret Volvo-værksted eller en bjærgnings- og vejhjælpstjeneste.
- Hvis der er en ladekilde, der hvor bilen holder, kan det være muligt at forsyne bilen med strøm midlertidigt ved hjælp af en særlig ekstern 12 V-terminal. Det kan gøre det muligt at starte opladning.
- Hvis det ikke er muligt at oplade bilen, der hvor den holder, skal den transporteres til et sted med adgang til en ladekilde. Et autoriseret Volvo-værksted har det nødvendige udstyr til at strømforsyne bilen og oplade den.

 **Vigtigt**

12 V-terminal

Hvis bilen slet ikke har nogen strøm, kan den ikke låses op, da låsene betjenes elektrisk. For at få adgang til bilen og oplade den skal bilen strømforsynes i et kort stykke tid ved hjælp af 12 V-terminalen, der er adgang til udefra. Du får adgang til den ved at fjerne et lille panel ved venstre forhjulskasse.

Tag højde for følgende, før du bruger 12 V-terminalen:

- Volvo anbefaler, at 12 V-terminalen kun anvendes af serviceteknikere med henblik på at få adgang til bilen som led i genoprettelse, når den ikke længere reagerer.
- Den eksterne 12 V-terminal på din bil bør kun bruges til at gøre din bil tilgængelig. Forsøg ikke at oplade en anden bil eller en lignende ekstern kilde fra dette punkt.
- Brug kun en 12 V-oplader med en maksimal ladestrøm under 30 A.
- Slut ikke et andet 12 V-batteri til terminalen.
- Tilslutning af en anden strømkilde, som leverer højere strøm end 30 A, vil sprænge terminalens sikring, så den deaktiveres.
- Brug kun 12 V-terminalen i korte perioder. Den er ikke beregnet som en måde til at strømforsyne bilen i længere tid.
- Sørg for at følge de positive og negative markeringer på klemmerne, da en ombytning af lavspændingssystemets polaritet kan medføre, at lavspændingssystemets komponenter bliver beskadiget, eller at 30 A-sikringen springer.

Andre scenarier uden strøm

Der kan være tilfælde, hvor du er ret sikker på, at batteriniveauet ikke er lavt. I disse tilfælde indikerer manglende strøm, at 12 V-batteriet ikke modtager strøm fra traktionsbatteriet eller ikke kan levere strøm til bilen.

Mulige scenarier, som påvirker 12 V-strømforsyningen, er:

- En sikring er sprunget og skal udskiftes.
- 12 V-batteriet er defekt.
- Der er en elektrisk, hardware- eller softwarefejl, som forhindrer bilen i at tænde.

Hvis du ikke kan fastslå årsagen til problemet eller løse det ved hjælp af brugermanualen, kan du kontakte et autoriseret Volvo-værksted.

14.4. Bjærgning

Bjærgning af din bil kræver typisk transport af bilen med et bjærgningskøretøj. Det er nødvendigt, hvis bilen er ude af stand til at køre, og dens funktioner ikke kan gendannes på stedet.

Kontakt autoriseret Volvo-værksted, hvis du har brug for at få bjærget din bil.^[1]

Den anbefalede bjærgningsprocedure afhænger af bilens stand. Hvis din bil er ubeskadiget og har strøm, kan bugseringstilstand aktiveres for at trække bilen op på et bjærgningskøretøj. Hvis bilen er beskadiget, ikke reagerer eller er i sikkerhedstilstand, skal den løftes op på bjærgningskøretøjets platform.

 **Vigtigt**

Hjulene løftet fra jorden

Uanset bilens stand skal den transporteres med alle hjul løftet fra jorden, når den bjærges. Tvungen drejning af hjulene under transport kan medføre alvorlig skade på bilen.

Hold en sikker afstand

Lad ikke nogen personer stå direkte bag din bil, når den trækkes op på bjærgningskøretøjet.

^[1] Hvis du har akut behov for bjærgning, kan du også henvende dig direkte til en bjærgnings- og vejhjælpstjeneste.

14.5. Sikkerhedstilstand

Hvis din bil registrerer skade, som bringer sikkerheden i fare, kan den skifte til sikkerhedstilstand.

Sikkerhedstilstand begrænser de tilgængelige funktioner, når din bil er blevet beskadiget. Bilen skal gennemgå en skadesvurdering og reparationer^[1], hvis sikkerhedstilstand er blevet aktiveret. Kontakt et autoriseret Volvo-værksted, hvis sikkerhedstilstand af nogen årsag er blevet aktiveret.

Displayene angiver tydeligt, at bilen er i sikkerhedstilstand, hvis de stadig fungerer.

Når sikkerhedstilstand er aktiv, kan du ikke køre i bilen. Men hvis du har brug for at få bilen væk fra overhængende fare, kan du afslutte sikkerhedstilstand via midterdisplayet. Hvis du kører i bilen, når sikkerhedstilstand er blevet deaktiveret, skal du gøre det forsigtigt og kun over meget korte afstande, for eksempel ind til vejsiden.

 **Note**

Når du afslutter sikkerhedstilstand, foretager bilen en sikkerhedskontrol. Den vises derefter på førerdisplayet. Hvis sikkerhedskontrollen mislykkes, kan du ikke afslutte sikkerhedstilstand for at flytte bilen.

 **Advarsel**

- Undlad at bruge bilen eller at blive siddende i den, når den er i sikkerhedstilstand. Den eneste undtagelse er for at flytte den over en kort afstand, hvis den udgør en akut fare for trafikken.
- Bugser ikke bilen uden først at aktivere bugseringstilstand. Det gør du i midterdisplayet.
- Nulstilling af bilens status uden at udføre skadesvurdering og reparation kan medføre yderligere beskadigelse af bilen samt personskade.

^[1] Volvo anbefaler et autoriseret Volvo-værksted.

14.6. Bugsering af din bil

Din bil kan om nødvendigt bugseres over korte afstande. Før bilen kan bugseres, skal bugseringstilstand aktiveres.

Vigtigt

Inden bugsering af din bil

- For at undgå at udløse alarmer ved et uheld kan du reducere følsomheden for bilalarmen, før du får bugseret bilen.
- Du kan kun få adgang til bugseringstilstand, hvis der er strøm på bilen. Hvis bilen ikke kan tændes, er det nødvendigt at bjærge den.
- Sørg for at læse al information om bugsering af din bil, før du aktiverer bugseringstilstand.
- Du bør kun bugser bilen over korte afstande, som eksempelvis ud til siden af vejen eller op på et bjærgningskøretøj. Hvis du bugserer din bil over længere afstande, kan bilen blive beskadiget ved at forårsage forkert opladning af batteriet.

For at bugser din bil skal du først aktivere bugseringstilstand, hvilket omfatter fastgørelse af bugseringsøjet og spilkablet. Sørg for at have alt nødvendigt udstyr klar.

1. Aktivér bugseringstilstand i midterdisplayet.
 - > Bekræftelsen på aktivering af bugseringstilstand vises.
2. Bugser din bil op på et bjærgningskøretøj eller til et sikkert sted, eksempelvis ud til siden af vejen.
3. Når bilen er på den nødvendige plads, skal parkeringsbremsen aktiveres.
 - > Bugseringstilstand deaktiveres.
4. Fjern om nødvendigt bugseringsøjet og spilkablet.

Vigtigt

Brug altid et bjærgningskøretøj til at transportere bilen, når den ikke kan køres. Tvungen drejning af hjulene under transport kan medføre alvorlig skade på din bil. Sørg for, at bilen kun transporteres på et bjærgningskøretøj som eksempelvis en ladvogn, så bilens hjul ikke rører jorden, mens den transporteres.

14.6.1. Aktivering af bugseringstilstand

Hvis din bil skal bugseres op på et bjærgningskøretøj med lad, skal du først aktivere bugseringstilstand i indstillingerne.

 **Vigtigt**

- Hvis du får bugseret din bil uden at aktivere bugseringstilstand, kan den blive beskadiget. Sørg for at følge instruktionerne på displayet, indtil du har fået bekræftet, at bugseringstilstand er aktiv, før din bil bugseres.
- Der er kun adgang til bugseringstilstand, når bilen har strøm. Hvis bilen ikke kan tændes, er det nødvendigt at bjærge den.
- Sørg for at læse al information om bugsering af din bil, før du aktiverer bugseringstilstand.

 **Note**

Bugseringstilstand anvendes kun, når din bil skal bugseres. Den skal ikke aktiveres ved bugsering af andre køretøjer eller kørsel med anhænger.

1. Tryk på bilsymbolet  på bundbjælken, og gå til **Indstillinger**.
2. Gå til **Indstillinger** → **Biltilstande** → **Bugseringstilstand**.
- > Guiden om bugseringstilstand vises i midterdisplayet.
3. Følg guiden, indtil du får en bekræftelse på, at bugseringstilstand er aktiv.

Bugseringstilstand deaktiveres, når du aktiverer parkeringsbremsen.

15. Specifikationer

Disse specifikationer beskriver din bil i tekniske termer og tal. Du kan få brug for nogle af disse oplysninger, eksempelvis hvis du køber nye dæk.

Informationen er opdelt på nedenstående måde, og der gives eksempler på indholdet for at hjælpe dig.

- Generelle bilegenskaber – mål, vægte og typebetegnelser.
- Drivlinjespecifikationer – ydeevne, elmotor, rækkevidde og strømforbrug.
- Specifikationer for dæk og fælge – godkendte dæktryk og dækstørrelser.
- Væskespecifikationer – bremsevæske og kølemiddel til klimaanlægget.
- Certifikater og typegodkendelser

15.1. Generelle bilegenskaber

Dette er de grundlæggende oplysninger om din bil. Disse oplysninger hjælper dig med at fastslå din bils specifikke konfiguration.

Du kan af forskellige årsager have brug for at vide disse ting om din bil. For eksempel for at kunne bestille de rigtige reserve- eller tilbehørsdele.

15.1.1. Bilens dimensioner

Her kan du finde bilens mål som for eksempel længde og højde.

Find først det mål, du leder efter, på billederne, og tjek så det tilhørende bogstav i nedenstående tabel.

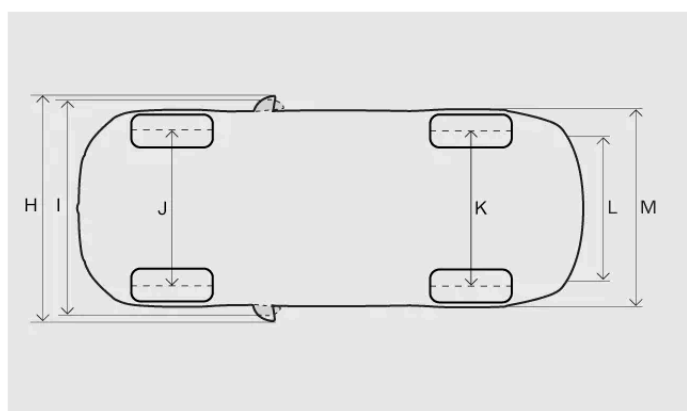
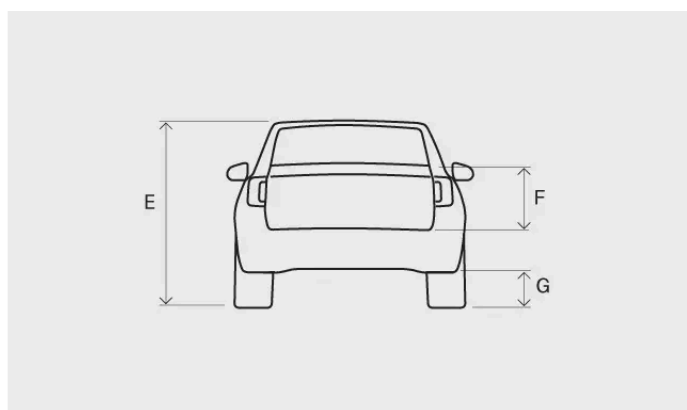
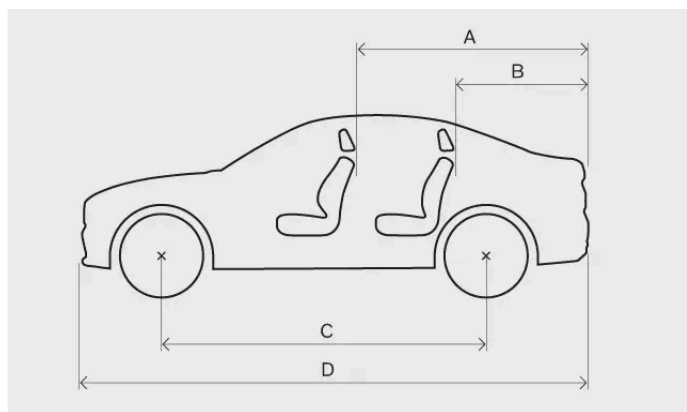

Mål	Millimeter	Eng. tommer	
A	Lastlængde, gulv, nedslået sæde	1933	76,1
B	Lastlængde, gulv	1011	39,8
C	Akselafstand	3102	122,1
D	Længde	5000	196,9
E	Højde ^[1]	1546	60,9
F	Lasthøjde	546	21,5
G	Fri højde over jorden ^[1]	177	7,0
H	Bredde inklusive udklappede sidespejle	2120	83,5
I	Bredde inkl. indklappede sidespejle	2054	80,9
J	Sporvidde, for	1666-1676 ^[2]	65,6-66,0 ^[2]

Indholdet af denne manual afspejler den aktuelle status på udgivelsestidspunktet og er muligvis ikke fuldstændigt gyldigt på et senere tidspunkt. Yderligere oplysninger findes i den fuldstændige ansvarsfraskrivelse på første side.

	Mål	Millimeter	Eng. tommer
K	Sporvidde, bag	1642-1666 ^[2]	64,6-65,6 ^[2]
L	Lastbredde, gulv	1043	41,1
M	Bredde	1942	76,5

^[1] Ved køreklar vægt plus én person.

^[2] Afhængigt af fælgstørrelse.

15.1.2. Vægte

Din bils maksimale totalvægt kan aflæses på en mærkat i bilen.

Vægtudtryk

Køreklar vægt	Vægten af bilen, inklusive føreren, alle olier, væsker og standardudstyr. Dette omfatter ikke passagerer, last, ekstraudstyr eller kugletryk, når der er tilkoblet en anhænger.
Tilladt maksimal belastning	Totalvægt - køreklar vægt
Maksimal totalvægt	Køreklar vægt + last + passagerer

Den dokumenterede køreklare vægt gælder for biler i standardudgaven, såsom en bil uden ekstraudstyr eller tilbehør. Det betyder, at for hvert stykke tilføjede tilbehør reduceres bilens lastkapacitet svarende til vægten af tilbehøret.

At veje bilen er en sikker metode til at fastlægge den køreklare vægt af netop din bil.



Advarsel

Bilens køreegenskaber ændres afhængigt af, hvor tungt den er lastet, og hvordan lasten er fordelt.

Maksimal belastning

Maksimal belastning Se bilens registreringsattest.

Maksimal taglast 75 kg

Mærkevægte

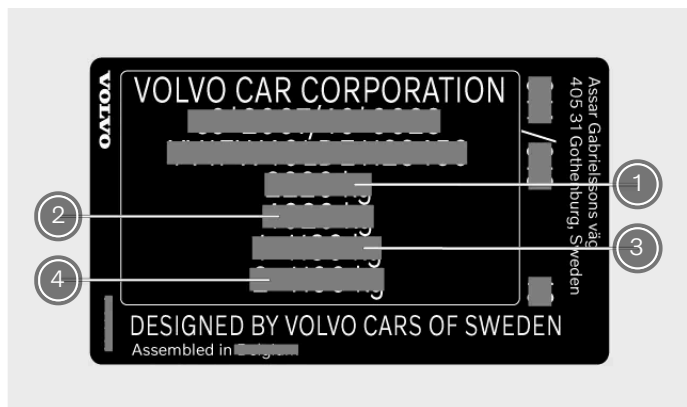

Mærkatet sidder på højre dørstolpe og kan ses, når døren er åben.

- ① Maksimal totalvægt
- ② Maksimal vogntogsvægt (bil+anhænger)
- ③ Maksimalt forakseltryk
- ④ Maksimalt bagakseltryk

15.1.3. Trækspecifikationer og -egenskaber

Trækvægte og kugletryk for kørsel med anhænger kan ses herunder.

! Vigtigt

Følg altid lokale regler og bestemmelser ved kørsel med en anhænger, eksempelvis hastighed for køretøjskombinationen.

Bremset anhænger

Maks. anhängervægt 2000 kg

Maks. kugletryk 100 kg

Ubremset anhænger

Maks. anhängervægt 750 kg

15.1.4. Typebetegnelser

At kende de detaljerede oplysninger om bilen kan gøre det lettere at tage kontakt til en Volvo-forhandler og bestille reservedele og tilbehør.

Produktmærkat

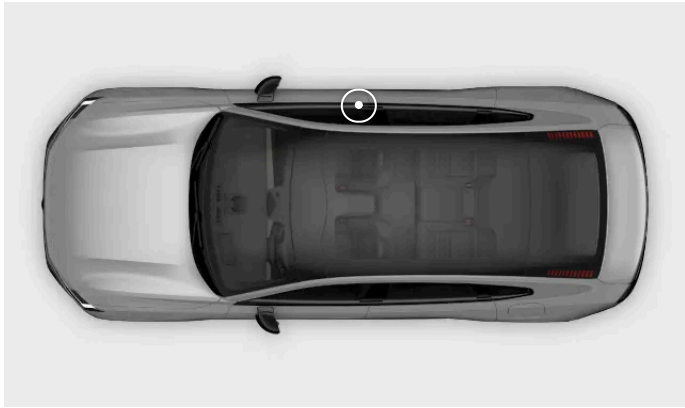

Produktmærkaten sidder på højre dørstolpe og kan ses, når døren er åben.

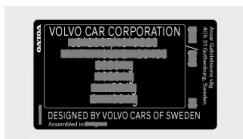

Eksempler på oplysninger, der kan ses på mærkaten:

- Typegodkendelsesnummer
- Stelnummer
- Vægtoplysninger
- Kodebetegnelse for udvendig farve

i Note

Mærkater, som er afbildet i denne vejledning, er generiske eksempler på dem, du kan finde i din bil. Vejledningen indeholder kun deres placering og hvilken type information, de giver. Find den faktiske mærkat for at se specifik information om din bil.

i Tip

På mange markeder kan der også findes yderligere information i bilens registreringsattest.

15.2. Drivlinjespecifikationer

Find specifikationerne for din bils fremdrift.

Disse specifikationer giver information om, hvad din bil kan præstere, og hvad den er certificeret til. De angiver også specifikke data for relevante ladekabler.

15.2.1. Elmotorspecifikationer

Din bil drives af to elmotorer (for og bag), og du kan finde specifikationerne her.

Twin Motor Performance			
Front	Elmotortype		Asynkron motor
	Elmotormodel		F22DA
	Maks. udgangseffekt	kW	220
		hk	299
	Mærkeeffekt (kontinuerlig effekt)	kW	Ikke relevant
	Maks. drejningsmoment	Nm	390
lb-ft		288	
Bag	Elmotortype		Synkronmotor med permanentmagnet
	Elmotormodel		R31DA
	Maks. udgangseffekt	kW	280
		hk	381
	Mærkeeffekt (kontinuerlig effekt)	kW	Ikke relevant
	Maks. drejningsmoment	Nm	480
lb-ft		361	
Samlet bil (system)	Maks. udgangseffekt	kW	500
		hk	680
	Mærkeeffekt (kontinuerlig effekt)	kW	Ikke relevant
	Maks. drejningsmoment	Nm	870
		lb-ft	649

Note

Hvis der mangler data, vil de blive opdateret på et senere tidspunkt.

15.2.2. Ydeevne

Du kan finde bilens tophastighed og accelerationstid nedenfor.

Tophastighed 180 km/t (112 mph)

Accelerationstid 0-100 km/t (0-60 mph) 4,0 sekunder (3,9 sekunder)

Note

Hvis der mangler data, vil de blive opdateret på et senere tidspunkt.

15.2.3. Bilens certificerede værdier for rækkevidde og strømforbrug

Dette er de certificerede værdier for din bils rækkevidde og strømforbrug. Rækkevidde og strømforbrug kan dog variere afhængigt af omstændighederne og kørselsforholdene. Disse værdier bør ikke tolkes som en forventet rækkevidde, men bør primært anvendes til at sammenligne forskellige biler.

Anvendt procedure til fastlæggelse af værdierne

Værdierne i nedenstående tabel er fastlagt i overensstemmelse med WLTP^[1], som er en international testmetode, der udføres i laboratorieomgivelser. Metoden anvender kørecykluser til at simulere en gennemsnitlig køretur i bilen. Hver kørecyklus bestemmes af forskellige forudsætninger såsom hastighed, tid og kørselsstrækning.

Standarden er baseret på fire kørecyklusprofiler med forskellige gennemsnitshastigheder:

- Bykørsel** Lav hastighed
- Forstadskørsel** Middel hastighed
- Landevejskørsel** Høj hastighed
- Motorvejskørsel** Ekstrahøj hastighed

Symbolforklaring

Dette er en forklaring af de symboler, som anvendes i nedenstående specifikationstabel.



Certificeret værdi for bilens potentielle rækkevidde (km)^[2].



By- og forstadskørsel.



Middelværdi over alle fire kørecyklusfaser (by-, forstads-, landeveis- og motorvejskørsel).



Certificeret værdi for bilens strømforbrug (kWh/100 km). Værdien er en middelværdi over alle fire kørecyklusfaser (by-, forstads-, landeveis- og motorvejskørsel).





Lav værdi.



Høj værdi.

Specifikationer for rækkevidde og strømforbrug

Twin Motor Performance			

	16,6	833	706
	20,7	681	561

 **Note**

Hvis der mangler data i tabellen, vil de blive opdateret på et senere tidspunkt.

Certificerede værdier og faktiske værdier

Under kørsel kan bilens rækkevidde og strømforbrug afvige fra de certificerede værdiangivelser. Det kan skyldes:

- Kørestil.
- Ekstra tilbehør og last påvirker bilens vægt eller luftmodstand.
- Ikke-standardiserede hjul kan øge rullemodstanden og luftmodstanden.
- Høj hastighed giver større luftmodstand.
- Vej-, trafik- og vejrforhold.
- Bilens generelle stand.

^[1] Worldwide Harmonised Light-Duty Vehicles Test Procedure; verdensomspændende harmoniseret prøvningsprocedure for lette køretøjer

^[2] Værdien bør ikke tolkes som en forventet rækkevidde. Rækkevidden er vanskelig at opnå under normal kørsel.

15.2.4. Ladekablets specifikationer

Disse specifikationer giver detaljer om mode 2-ladekabler. Ladekabler i Mode 2 kan købes i Volvo Extras-butikken.

Omgivende temperatur -32 °C til 50 °C (-25 °F til 122 °F)

Fejlstrømsafbryder

Mode 2-ladekabler har et indbygget fejlstrømsrelæ, der beskytter bilen og brugeren mod at få stød ved systemfejl.

 **Advarsel**

Fejlstrømsafbryderen hjælper med at beskytte bilens ladesystem, men der er ikke nogen garanti for, at der ikke opstår en overbelastning.

! **Vigtigt**

Fejlstrømsafbryderen beskytter ikke husholdningsstikket.

Temperaturovervågning

Mode 2-kablet er også udstyret med en styreenhed, der har en indbygget funktion til måling for overophedning. Den overvåger temperaturen af både kablet og husholdningsstikket.

! **Vigtigt**

- Undgå at udsætte kontrolenheden og dens stik for direkte sollys. I modsat fald kan beskyttelsen mod overophedning i stikket muligvis reducere eller stoppe opladningen af din bil.
- Hvis opladningen stopper utilsigtet, bør du få både ladekablet og bilens ladesystem kontrolleret af en uddannet Volvo-servicetekniker. Du bør også få tjekket stikkontakten af en autoriseret elektriker.

15.2.5. Opladningsmærkater og identifikatorer

Din bil har en mærkat med identifikatorer, som giver information om opladningskompatibiliteten.

Identifikation af opladningskompatibilitet

Du kan finde ud af, om din bil og ladepunktet er kompatible ved at se på identifikationsmærkaterne. Mærkaterne er angivet i overensstemmelse med EN 17186-standarden. Identifikationsmærkaterne indeholder et eller flere bogstaver. Hvis et bogstav på ladepunktet stemmer overens med et bogstav på din bils identifikationsmærkat, betyder det, at de er kompatible.



Identifikationsmærkatet sidder på indersiden af opladningslåget.

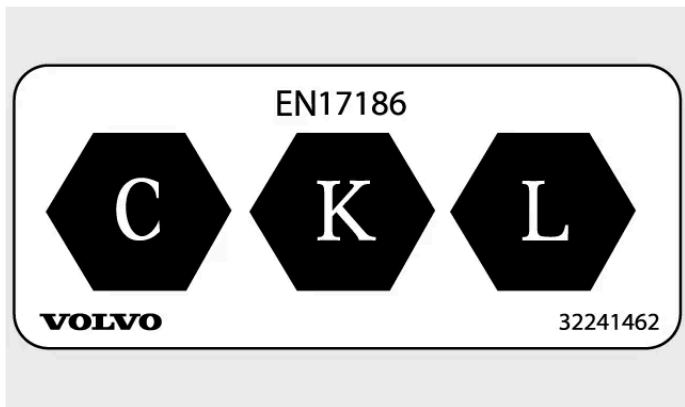

Identifikationsmærkatet for opladningskompatibilitet.

Bogstaverne angiver de typer ladepunkter, som din bil er kompatibel med. Din bil har tre bogstaver, der definerer kompatibilitet. Du kan finde oplysninger i EN 17186-standarden.

Identifikationsmærkat Ladetype

C	AC ^[1] -ladetype 2
K og L	DC ^[2] -opladning (herunder Combined Charging System (CCS) Combo 2)

[1] Vekselstrøm

[2] Jævnstrøm

15.3. Specifikationer for dæk og fælge

Her kan du se specifikke data for dæk og fælge for din bil.

Note

Der er flere anbefalinger vedrørende dæk og fælge, som det er vigtigt at være opmærksom på.

15.3.1. Godkendte dæktryk

Du kan finde de godkendte dæktryk til din bil i nedenstående tabel.

Det anbefalede tryk for godkendte dæk kan ses på dæktrykmærkatet. Den sidder på dørstolpen i førersiden og kan ses, når døren åbnes.

Dækstørrelse	Hastighed	Belastning,1-3 personer		Maks. belastning		ECO-tryk
		Front kPa (psi)	Bag kPa (psi)	Front kPa (psi)	Bag kPa (psi)	For/bag kPa (psi)
245/50 R20 275/45 R20 245/45 R21 275/40 R21	0-180 km/t (0-112 mph)	270 (39)	270 (39)	270 (39)	270 (39)	270 (39) / 270 (39)
255/40 R22 285/35 R22	0-180 km/t (0-112 mph)	290 (42)	290 (42)	290 (42)	290 (42)	290 (42) / 290 (42)
Midlertidigt reservehjul	maks 80 km/t (maks 50 mph)	420 (60)	420 (60)	420 (60)	420 (60)	420 (60)



Byt aldrig om på for- og baghjulene.

15.3.2. Godkendte hjul- og dækdimensioner

I nogle lande angives de godkendte størrelser ikke i bilens registreringspapirer. Du kan imidlertid finde alle godkendte kombinationer af fælg og dæk herunder.

Foran

Dæk	Fælg
245/50 R20	8 x 20 x 43,5
245/45 R21	8,5 x 21 x 38,5
255/40 R22	8,5 x 22 x 42

Bag

Dæk	Fælg
275/45 R20	9 x 20 x 44,5
275/40 R21	9 x 21 x 44,5
285/35 R22	9,5 x 22 x 50,5



Byt aldrig om på for- og baghjulene.

15.3.3. Mindste tilladte belastningstal og hastighedsklasse for dæk

Alle dæk har specifikke hastigheds- og belastningsbegrænsninger. Dæk skal have en hastighedsklasse, som er lig med eller højere end din bils maksimalhastighed. Dækkene skal desuden have et belastningsindeks, der er lig med eller højere end det belastningsindeks, som Volvo har angivet som det mindste tilladte for din bils vægt.

Dit dæks specifikation skal mindst være lig med eller højere end:

Laveste tilladte belastningstal (LI), for 100

Laveste tilladte belastningstal (LI), bæg 106

Laveste tilladte hastighedsklasse (SS) H



Advarsel

Hvis der anvendes et dæk med en hastighedsklasse, som er for lav, kan dækket blive overophedet og beskadiget.

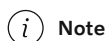

Note

Vinterdæk

Vinterdæk^[1] må godt have en lavere hastighedsklasse end din bils topfart. Men hvis dine vinterdæk har en lavere hastighedsklasse end din bils tophastighed, må du ikke køre hurtigere end dækkenes hastighedsklasse.

^[1] Både pigdæk og pigfri dæk.

15.4. Væskespecifikationer

Din bil anvender væsker til at hjælpe forskellige systemer med at fungere korrekt. Når det er tid til genopfyldning eller vedligeholdelse, kan du have brug for at kende de specifikke data om væskerne.

For nogle væsker anbefales det, at de skiftes eller påfyldes af et autoriseret Volvo-værksted. Se dette afsnit for at finde information om væsken, og kontakt om nødvendigt et autoriseret Volvo-værksted for at lave en aftale.

15.4.1. Bremsevæskespecifikationer

Det middel, som anvendes i bilens bremsesystem, kaldes bremsevæske.

Foreskrevet kvalitet Original Volvo eller tilsvarende bremsevæske, som opfylder en kombination af klassifikationen Dot 4, 5.1 og ISO 4925 klasse 6.

 **Vigtigt**

Det anbefales at få skiftet eller påfyldt bremsevæske hos et autoriseret Volvo-værksted.

15.4.2. Specifikationer for klimaanlægget

Her kan du finde information om kølemiddelmængde og den foreskrevne kvalitet og mængde for kompressorolie.

Klimaanlægsmærkat



Mærkatet med information om klimaanlægsvæsker sidder på undersiden af motorhjelmen.

På denne mærkat kan du se:

- Kølemiddeltype (R1234yf)
- Kølemiddelmængde

Mærkatsymboler



Forsigtig



Service af det mobile airconditionanlæg skal udføres af en behørigt uddannet og certificeret tekniker^[1]



Brændbare kølemidler



Mobilt airconditionanlæg^[1]



Smøremiddeltype

Kompressorolie

Mængde 120 ml (4,06 US fl oz) (4,22 UK fl oz)

Foreskrevet kvalitet POE V100

Service og reparation af klimaanlægget



Advarsel

Service og reparation

Klimaanlægget indeholder kølemiddel under tryk. Klimaanlægget må kun serviceres og repareres af uddannede og certificerede teknikere af hensyn til sikkerheden for systemet^[2]. Volvo anbefaler et autoriseret Volvo-værksted, når du skal have udført reparation eller service.



Vigtigt

Reparation af fordampere

Klimaanlæggets fordampere må aldrig repareres eller udskiftes med en tidligere anvendt fordampere. En ny fordampere skal være certificeret og mærket i overensstemmelse med SAE J2842.

^[1] MAC

^[2] I overensstemmelse med SAE J2845 (Teknikeruddannelse til sikker service og inddæmning af kølemidler anvendt i mobilt klimaanlæg).

15.5. Certifikater og typegodkendelser

Denne dokumentation viser, at din bil lever op til visse standarder og specifikationer.

Brugermanualer skal ved lov indeholde dokumentation for visse certifikater og typegodkendelser.

Kontakt Volvo Support for mere information.

15.5.1. Nærmere oplysninger om barnestole

Denne tabel giver detaljerede oplysninger til producenter af børnesikkerhedsudstyr om, hvilke placeringer i bilen, der passer til forskellige typer barnestole.



Sædeposition ^[1]	1	2 (med deaktiveret airbag, kun bagudvendte barnestole) ^[2]	2 (med aktiveret airbag, kun fremadvendte barnestole) ^[2]	3	4	5
Sædeposition egnet til barnestole i universalkategori, som fastgøres ved hjælp af bilens sikkerhedssele (Ja/Nej)	Nej	Ja ^[3]	Ja ^[3]	Ja	Ja	Ja
Sædeposition til i-Size (Ja/Nej)	Nej	Nej	Nej	Ja	Nej	Ja
Sædeposition til sidefastgørelse (L1/L2/Nej)	Nej	Nej	Nej	Nej	Nej	Nej
Størst mulig passende bagudvendt fastgørelse (R1/R2/R2X/R3/Nej)	Nej	R3 ^{[4] [5] [6]}	Nej	R3	Nej	R3
Størst mulig passende fremadvendt fastgørelse (F2/F2X/F3/Nej)	Nej	Nej	F3 ^{[4] [5] [6]}	F3	Nej	F3
Størst mulig autostolsfastgørelse (B2/B3/Nej)	Nej	Nej	B3 ^[7]	B3	B3	B3

^[1] I henhold til illustration.

^[2] Sædehyndeforlængelsen skal altid være trukket ind, når der monteres barnestole.

^[3] Juster om nødvendigt ryglænet til en mere opretstående stilling.

^[4] Fungerer til montering af ISOFIX-barnestole med køretøjsspecifik godkendelse (IL), hvis bilen er udstyret med ISOFIX-konsoltilbehøret (tilgængelighed kan variere afhængigt af marked). Øverste stropforankringspunkter er ikke tilgængelige for dette sæde.

^[5] Juster ryglænet, så nakkestøtten ikke berører barnestolen.

^[6] Du må ikke montere støtteben på hævede eller ujævne gulvoverflader, fodstøtter eller andre genstande. Juster sædepositionen, hvis det er nødvendigt for at undgå det.



^[7] Juster selehøjden, hvis det er nødvendigt.



15.5.2. Typegodkendelser for udvendige radarer

Indholdet af denne manual afspejler den aktuelle status på udgivelsestidspunktet og er muligvis ikke fuldstændigt gyldigt på et senere tidspunkt. Yderligere oplysninger findes i den fuldstændige ansvarsfraskrivelse på første side.

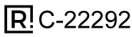
Find den typegodkendelse for den udvendige radar, du leder efter, blandt dem angivet her.



Forreste midterste radar





Region	Mærkater og symboler	Betydning
Argentina		C-22292
Australien		
Brasilien		Este equipamento não tem direito à proteção contra interferência prejudicial e não pode causar interferência em sistemas devidamente autorizados. Para mais informações, consulte o site da ANATEL – https://www.gov.br/anatel/pt-br [https://www.gov.br/anatel/pt-br]
Canada		<p>Advanced Radar Sensor, ARS5-B IC: 4135A-ARS5B</p> <p>This device contains licence-exempt transmitter(s)/receiver(s) that comply with Innovation, Science and Economic Development Canada's licence-exempt RSS(s). Operation is subject to the following two conditions:</p> <p>(1) This device may not cause interference. (2) This device must accept any interference, including interference that may cause undesired operation of the device.</p> <p>L'émetteur/récepteur exempt de licence contenu dans le présent appareil est conforme aux CNR d'Innovation, Sciences et Développement économique Canada applicables aux appareils radio exempts de licence. L'exploitation est autorisée aux deux conditions suivantes:</p> <p>(1) L'appareil ne doit pas produire de brouillage; (2) L'appareil doit accepter tout brouillage radioélectrique subi, même si le brouillage est susceptible d'en compromettre le fonctionnement.</p> <p>Radiofrequency radiation exposure Information: This equipment complies with radiation exposure limits set forth for an uncontrolled environment. This equipment should be installed and operated with minimum distance of 20 cm between the radiator and the body of any persons, user or bystander.</p> <p>Informations sur l'exposition aux rayonnements radiofréquences: Cet équipement est conforme aux limites d'exposition aux rayonnements établies pour un environnement non contrôlé. Cet équipement doit être installé et utilisé avec un minimum de 20 cm de distance entre la source de rayonnement et votre corps.</p>

Region	Mærkater og symboler	Betydning
Kina		<p>76-77GHz 2 3 4 1703 26 2 3 3 5 15 10</p>
Den Eura-siske Økonomi-ske Union		<p>Настоящим компания ADC Automotive Distance Control Systems GmbH, Peter-Dornier-Strasse 10, 88131 Lindau, Germany, заявляет, что данный ARS5-B соответствует основным требованиям и другим соответствующим положениям Директивы. Оригинал декларации соответствия можно просмотреть по следующей ссылке http://continental.automotive-approvals.com/. Частотный диапазон(ы), в котором(ых) работает радиооборудование: 76-77 ГГц Максимальная мощность радиочастот, передаваемая в частотном диапазоне(ах), в котором(ых) работает радиооборудование: 33 дБм RMS EIRP дБм (2 Вт) Made in: China аппаратура радиолокационная, радионавигационная, датчик адаптивной радиолокационной станции</p>
EU og EFTA	 ADC Automotive Distance Control Systems GmbH Peter-Dornier-Strasse 10, 88131 Lindau, Germany	<p>Forenklet EU-overensstemmelseserklæring. Engelsk Hereby, ADC Automotive Distance Control Systems GmbH declares that the radio equipment type ARS5-B is in compliance with Directive 2014/53/EU. The full text of the EU declaration of conformity is available at the following internet address: http://continental.automotive-approvals.com/ Frequency band(s) in which the radio equipment operates: 76–77 GHz Maximum radio-frequency power transmitted in the frequency band(s) in which the radio equipment operates: 2.0 W (33 dBm RMS EIRP) Bulgarsk С настоящото ADC Automotive Distance Control Systems GmbH декларира, че този тип радиосъоръжение ARS5-B е в съответствие с Директива 2014/53/ЕС. Цялостният текст на ЕС декларацията за съответствие може да се намери на следния интернет адрес: http://continental.automotive-approvals.com/ радиочестотната лента или ленти, в която или които работи радиосъоръжението: 76–77 GHz максималната радиочестотна мощност, излъчвана в радиочестотната лента или ленти, в която или които работи радиосъоръжението.: 2.0 W (33dBm RMS EIRP) Spansk Por la presente, ADC Automotive Distance Control Systems GmbH declara que el tipo de equipo radioeléctrico ARS5-B es conforme con la Directiva 2014/53/UE. El texto completo de la declaración UE de conformidad está disponible en la dirección Internet siguiente: http://continental.automotive-approvals.com/ Banda o bandas de frecuencia en las que opera el equipo radioeléctrico: 76–77 GHz Potencia máxima de radiofrecuencia transmitida en la banda o bandas de frecuencia en las que opera el equipo radioeléctrico: 2.0 W (33dBm RMS EIRP) Tjekkisk Tímto ADC Automotive Distance Control Systems GmbH prohlašuje, že typ rádiového zařízení ARS5-B je v souladu se směrnici 2014/53/EU. Úplné znění EU prohlášení o shodě je k dispozici na této internetové adrese: http://continental.automotive-approvals.com/ Kmitočtové pásmo (kmitočtová pásma), v němž (v nichž) rádiové zařízení pracuje: 76–77 GHz Maximální radiofrekvenční výkon vysílaný v kmitočtovém pásmu (v kmitočtových pásmech), v němž (v nichž) je rádiové zařízení provozováno: 2.0 W (33dBm RMS EIRP) Dansk Hermed erklærer ADC Automotive Distance Control Systems GmbH, at radioudstyrtypen ARS5-B er i overensstemmelse med direktiv 2014/53/EU. EU-overensstemmelseserklæringens fulde tekst kan findes på følgende internetadresse: http://continental.automotive-approvals.com/ Frekvensbånd, som radioudstyret fungerer på: 76–77 GHz Maksimal radiofrekvenseffekt, der udsendes i de frekvensbånd, som radioudstyret fungerer på: 2.0 W (33dBm RMS EIRP) Tysk Hiermit erklärt ADC Automotive Distance Control Systems GmbH, dass der Funkanlagentyp ARS5-B der Richtlinie 2014/53/EU entspricht. Der vollständige Text der EU-Konformitätserklärung ist unter der folgenden Internetadresse verfügbar: http://continental.automotive-approvals.com/ Das Frequenzband oder die Frequenzbänder, in dem bzw. denen die Funkanlage betrieben wird: 76–77 GHz Die in dem Frequenzband oder den Frequenzbändern, in dem bzw. denen die Funkanlage betrieben wird, abgestrahlte maximale Sendeleistung: 2.0 W (33dBm RMS EIRP) Estisk Käesolevaga deklareerib ADC Automotive Distance Control Systems GmbH, et käesolev raadioseadme tüüp ARS5-B vastab direktiivi 2014/53/EL nõuetele. ELi vastavusdeklaratsiooni täielik tekst on kättesaadav järgmisel internetiaadressil: http://continental.automotive-approvals.com/</p>

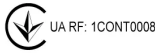

Region	Mærkater og symboler	Betydning
		<p>ntal.automotive-approvals.com/ Sagedusriba(d), mille raadioseade töötav: 76–77 GHz Raadioseadme töösagedus(t)el edastatav maksimaalne saatevõimsus: 2.0 W (33dBm RMS EIRP)</p> <p>Græsk Με την παρούσα ο/η ADC Automotive Distance Control Systems GmbH, δηλώνει ότι ο ραδιοεξοπλισμός ARS5-B πληροί την οδηγία 2014/53/ΕΕ. Το πλήρες κείμενο της δήλωσης συμμόρφωσης ΕΕ διατίθεται στην ακόλουθη ιστοσελίδα στο διαδίκτυο: http://continental.automotive-approvals.com/ Οι ζώνες συχνοτήτων στις οποίες λειτουργεί ο ραδιοεξοπλισμός: 76–77 GHz η μέγιστη ραδιοηλεκτρική ισχύς στις ζώνες συχνοτήτων στις οποίες λειτουργεί ο ραδιοεξοπλισμός: 2.0 W (33dBm RMS EIRP)</p> <p>Fransk Le soussigné, ADC Automotive Distance Control Systems GmbH, déclare que l'équipement radioélectrique du type ARS5-B est conforme à la directive 2014/53/UE. Le texte complet de la déclaration UE de conformité est disponible à l'adresse internet suivante : http://continental.automotive-approvals.com/ Bandes de fréquences utilisées par l'équipement radioélectrique : 76–77 GHz Puissance de radiofréquence maximale transmise sur les bandes de fréquences utilisées par l'équipement radioélectrique : 2.0 W (33dBm RMS EIRP)</p> <p>Kroatisk ADC Automotive Distance Control Systems GmbH ovime izjavljuje da je radijska oprema tipa ARS5-B u skladu s Direktivom 2014/53/EU. Cjeloviti tekst EU izjave o sukladnosti dostupan je na sljedećoj internetskoj adresi: http://continental.automotive-approvals.com/ Frekvencijski pojas (frekvencijski pojasi) u kojemu (kojima) radijska oprema radi: 76–77 GHz Najveća radiofrekvencijska snaga koja se prenosi u frekvencijskom pojasu (frekvencijskim pojasi) u kojemu (kojima) radijska oprema radi: 2.0 W (33dBm RMS EIRP)</p> <p>Italiensk Il fabbricante, ADC Automotive Distance Control Systems GmbH, dichiara che il tipo di apparecchiatura radio ARS5-B è conforme alla direttiva 2014/53/UE. Il testo completo della dichiarazione di conformità UE è disponibile al seguente indirizzo Internet: http://continental.automotive-approvals.com/ Bande di frequenza di funzionamento dell'apparecchiatura radio: 76–77 GHz Massima potenza a radiofrequenza trasmessa nelle bande di frequenza in cui opera l'apparecchiatura radio: 2.0 W (33dBm RMS EIRP)</p> <p>Lettisk Ar šo ADC Automotive Distance Control Systems GmbH deklarē, ka radioiekārta ARS5-B atbilst Direktīvai 2014/53/ES. Pilns ES atbilstības deklarācijas teksts ir pieejams šādā internetā vietnē: http://continental.automotive-approvals.com/ Frekvenču joslu(-as), kurā(-ās) radioiekārtas darbojas: 76–77 GHz Frekvenču joslā(-ās), kurā(-ās) darbojas radioiekārtas, maksimālo pārraidītā signāla jaudu.: 2.0 W (33dBm RMS EIRP)</p> <p>Litauisk Aš, ADC Automotive Distance Control Systems GmbH, patvirtinu, kad radijo įrenginių tipas ARS5-B atitinka Direktyvą 2014/53/ES. Visas ES atitikties deklaracijos tekstas prieinamas šiuo interneto adresu: http://continental.automotive-approvals.com/ Dažnių juosta (-os), kurioje (-iose) veikia radijo įrenginiai: 76–77 GHz Didžiausia radijo dažnių galia, perduodama toje (tose) dažnių juostoje (-ose), kurioje (-iose) veikia radijo įrenginiai: 2.0 W (33dBm RMS EIRP)</p> <p>Ungarsk ADC Automotive Distance Control Systems GmbH igazolja, hogy a ARS5-B típusú rádióberendezés megfelel a 2014/53/EU irányelvnek. Az EU-megfelelőségi nyilatkozat teljes szövege elérhető a következő internetes címen: http://continental.automotive-approvals.com/ Az(ok) a frekvenciasáv(ok), amely(ek)en a rádióberendezés működik: 76–77 GHz Az abban a frekvenciasávban vagy azokban a frekvenciasávokban továbbított maximális jelerősség, amely(ek)ben a rádióberendezés üzemel: 2.0 W (33dBm RMS EIRP)</p> <p>Maltesisk B'dan, ADC Automotive Distance Control Systems GmbH, niddikjara li dan it-tip ta' tagħmir tar-radju ARS5-B huwa konformi mad-Direttiva 2014/53/UE. It-test kollu tad-dikjarazzjoni ta' konformità tal-UE huwa disponibbli f'dan l-indirizz tal-Internet li ġej: http://continental.automotive-approvals.com/ Il-medda/meded tal-frekwenza li jaħdem fihom it-tagħmir tar-radju: 76–77 GHz Il-potenza massima tal-frekwenza tar-radju trażmessa fil-medda/meded tal-frekwenza li jaħdem fihom it-tagħmir tar-radju: 2.0 W (33dBm RMS EIRP)</p> <p>Hollandsk Hierbij verklaar ik, ADC Automotive Distance Control Systems GmbH, dat het type radioapparatuur ARS5-B conform is met Richtlijn 2014/53/EU. De volledige tekst van de EU-conformiteitsverklaring kan worden geraadpleegd op het volgende internetadres: http://continental.automotive-approvals.com/ Frequentieband(en) waarin de radioapparatuur functioneert: 76–77 GHz Maximaal radiofrequent vermogen uitgezonden in de frequentieband(en) waarin de radioapparatuur functioneert: 2.0 W (33dBm RMS EIRP)</p> <p>Polsk ADC Automotive Distance Control Systems GmbH niniejszym oświadczam, że typ urządzenia radiowego ARS5-B jest zgodny z dyrektywą 2014/53/UE. Pełny tekst deklaracji zgodności UE jest dostępny pod następującym adresem internetowym: http://continental.automotive-approvals.com/ Zakresu(-ów) częstotliwości, w którym (których) pracuje urządzenie radiowe: 76–77 GHz</p>

Region	Mærkater og symboler	Betydning
		<p>Maksimalnej mocy częstotliwości radiowej emitowanej w zakresie(-ach) częstotliwości, w którym (których) pracuje urządzenie radiowe: 2.0 W (33dBm RMS EIRP)</p> <p>Portugisisk</p> <p>O(a) abaixo assinado(a) ADC Automotive Distance Control Systems GmbH declara que o presente tipo de equipamento de rádio ARS5-B está em conformidade com a Diretiva 2014/53/UE. O texto integral da declaração de conformidade está disponível no seguinte endereço de Internet: http://continental.automotive-approvals.com/</p> <p>A(s) banda(s) de frequências em que o equipamento de rádio funciona: 76–77 GHz</p> <p>A potência máxima de radiofrequências transmitida na(s) banda(s) de frequências em que o equipamento de rádio funciona: 2.0 W (33dBm RMS EIRP)</p> <p>Rumænsk</p> <p>Prin prezenta, ADC Automotive Distance Control Systems GmbH declară că tipul de echipamente radio ARS5-B este în conformitate cu Directiva 2014/53/UE. Textul integral al declarației UE de conformitate este disponibil la următoarea adresă internet: http://continental.automotive-approvals.com/</p> <p>Banda (benzile) de frecvențe în care funcționează echipamentul radio: 76–77 GHz</p> <p>Puterea maximă de radiofrecvență transmisă în banda (benzile) de frecvențe în care funcționează echipamentul radio: 2.0 W (33dBm RMS EIRP)</p> <p>Slovakisk</p> <p>ADC Automotive Distance Control Systems GmbH týmto vyhlasuje, že rádiové zariadenie typu ARS5-B je v súlade so smernicou 2014/53/EÚ. Úplné EÚ vyhlásenie o zhode je k dispozícii na tejto internetovej adrese: http://continental.automotive-approvals.com/</p> <p>Frekvenčné pásmo resp. pásma, v ktorých rádiové zariadenie pracuje: 76–77 GHz</p> <p>Maximálny vysokofrekvenčný výkon prenášaný vo frekvenčnom pásme, resp. pásmach, v ktorých rádiové zariadenie pracuje: 2.0 W (33dBm RMS EIRP)</p> <p>Slovensk</p> <p>ADC Automotive Distance Control Systems GmbH potvrdjuje, da je tip radijske opreme ARS5-B skladen z Direktivo 2014/53/EU. Celotno besedilo izjave EU o skladnosti je na voljo na naslednjem spletnem naslovu: http://continental.automotive-approvals.com/</p> <p>Frekvenčni pas ali pasovi, na katerih deluje radijska oprema: 76–77 GHz</p> <p>Največja energija za radijsko frekvenco, preneseno po frekvenčnem pasu ali pasovih, na katerih radijska oprema deluje: 2.0 W (33dBm RMS EIRP)</p> <p>Finsk</p> <p>ADC Automotive Distance Control Systems GmbH vakuuttaa, että radiolaitetyyppi ARS5-B on direktiivin 2014/53/EU mukainen. EU-vaatimustenmukaisuusvakuutuksen täysimittainen teksti on saatavilla seuraavassa internetosoitteessa: http://continental.automotive-approvals.com/</p> <p>Radiotaajuudet, joilla radiolaitte toimii: 76–77 GHz</p> <p>Suurin mahdollinen lähetysteho radiotaajuuksilla, joilla radiolaitte toimii: 2.0 W (33dBm RMS EIRP)</p> <p>Svensk</p> <p>Härmed försäkrar ADC Automotive Distance Control Systems GmbH att denna typ av radioutrustning ARS5-B överensstämmer med direktiv 2014/53/EU. Den fullständiga texten till EU-försäkran om överensstämmelse finns på följande webbadress: http://continental.automotive-approvals.com/</p> <p>Det eller de frekvensband där radioutrustningen arbetar: 76–77 GHz</p> <p>Den maximala radiofrekvenseffekt som överförs inom det eller de frekvensband där radioutrustningen arbetar: 2.0 W (33dBm RMS EIRP)</p> <p>EFTA-lande</p> <p>Islandsk</p> <p>Hér með lýsir ADC Automotive Distance Control Systems GmbH því yfir, að fjarskiptabúnaðurinn að gerð ARS5-B er í samræmi við tilskipun 2014/53/ESB. Textinn í fullri lengd um Samræmisýfirlýsingu ESB er aðgengilegur á eftirfarandi veffangi: http://continental.automotive-approvals.com/</p> <p>Bandbreidd(ir), sem fjarskiptabúnaðurinn starfar í: 76–77 GHz</p> <p>Hámarks fjarskiptatíðni sendistyrkleika í bandbreiddinni/bandbreiddunum sem fjarskiptabúnaðurinn starfar í: 2.0 W (33dBm RMS EIRP)</p> <p>Toldunionsaftale mellem EU og Tyrkiet</p> <p>Tyrkisk</p> <p>İşbu belge ile, ADC Automotive Distance Control Systems GmbH şirketi ARS5-B tipi radyo ekipmanının 2014/53/AB sayılı direktife uygun olduğunu beyan eder. AB uygunluk beyanının tam metni aşağıdaki İnternet adresinde mevcuttur: http://continental.automotive-approvals.com/</p> <p>Radyo cihazının çalıştığı frekans bandı/bantları: 76–77 GHz</p> <p>Radyo ekipmanının çalıştığı frekans bandında/bantlarında iletilen maksimum radyo frekansı gücü: 2.0 W (33dBm RMS EIRP)</p> <p>Yderligere sprog</p> <p>Albansk</p> <p>Nëpërmjet këtij dokumenti, "ADC Automotive Distance Control Systems GmbH" deklaron se radiopajisja e llojit ARS5-B është në pajtim me direktivën 2014/53/BE. Teksti i plotë i deklaratës së konformitetit të BE-së disponohet në adresën e mëposhtme të internetit: http://continental.automotive-approvals.com/</p> <p>Brezat e frekuencës në të cilat punon radiopajisja: 76–77 GHz</p> <p>Fuqia maksimale e radiofrekuencës e transmetuar në brezat e frekuencës në të cilat punon radiopajisja: 2.0 W (33 dBm RMS EIRP)</p> <p>Bosnisk</p>

Region	Mærkater og symboler	Betydning
		<p>Ovim putem kompanija ADC Automotive Distance Control Systems GmbH potvrđuje da je tip radio opreme ARS5-B u skladu s Direktivom 2014/53/EU. Cjelokupni tekst EU izjave o usklađenosti je dostupan na sljedećoj web adresi: http://continental.automotive-approvals.com/</p> <p>Frekvencijski pojasevi na kojima funkcioniра radio oprema: 76–77 GHz</p> <p>Maksimalna snaga radiofrekvencije koja se prenosi putem frekvencijskih pojaseva na kojima funkcioniра radio oprema: 2.0 W (33 dBm RMS EIRP)</p> <p>Georgisk</p> <p>ამით, ADC Automotive Distance Control Systems GmbH აცხადებს, რომ ARS5-B ტიპის რადიომოწყობილობა შეესაბამება 2014/53/EU დირექტივას. ევროკავშირის შესაბამისობის დეკლარაციის სრული ტექსტი ხელმისაწვდომია შემდეგ ინტერნეტმისამართზე: http://continental.automotive-approvals.com/ სისშირის დიაპაზონ(ებ)ი, რომელშიც/რომლებშიც რადიომოწყობილობა მუშაობს: 76–77 გჰც რადიოსიხშირის მაქსიმალური სიმძლავრე, გადაცემული სიხშირის დიაპაზონ(ებ)ში, რომელშიც/რომლებშიც რადიომოწყობილობა მუშაობს: 2.0 ვტ (33 დბმვ RMS EIRP)</p> <p>Makedonsk</p> <p>ADC Automotive Distance Control Systems GmbH изјавува дека радио опремата од типот ARS5- В е во сообразност со Директивата 2014/53/EУ. Целосниот текст на Декларацијата за сообразност на ЕУ е достапен на следната интернет-адреса: http://continental.automotive-approvals.com/</p> <p>Фреквентно поле(иња) во кои радио опремата функционира: 76–77 GHz</p> <p>Максимална моќност на радиофреквенција која се пренесува во фреквентното поле(иња) во кои радио опремата функционира: 2.0 W (33 dBm RMS EIRP)</p>
Ghana		AR2-0M-GE2-114
Indonesien	<p>For produkter fremstillet i Kina:</p> 	
Israel		<p>מספר זהו היבואן 510485261</p> <p>חל איסור לבצע פעולות במכשיר שיש בהן כדי לשנות את תכונותיו האלחוטיות של המכשיר, ובכלל זה שינוי תוכנה, החלפת אנטנה מקורית או הוספת אפשרות לחיבור לאנטנה חיצונית, בלא קבלת אישור משרד התקשורת, בשל החשש להפרעת אלחוטיות.</p>
Jordan		<p>ARS5-B</p> <p>ADC Automotive Distance Control Systems GmbH Peter-Dornier-Strasse 10, 88131 Lindau, Germany Continental</p>
Malaysia		
Mexico		IFETEL: RCPCOAR18-1800
Moldova		<p>Rumænsk</p> <p>DECLARAȚIA UE DE CONFORMITATE SIMPLIFICATĂ</p> <p>Prin prezenta, ADC Automotive Distance Control Systems GmbH declară că tipul de echipamente radio ARS5-B este în conformitate cu Reglementarea tehnică „Punerea la dispoziție pe piață a echipamentelor radio”. Textul integral al declarației de conformitate este disponibil la următoarea adresă de Internet: http://continental.automotive-approvals.com/</p> <p>Banda (benzile) de frecvențe în care funcționează echipamentul radio: 76–77 GHz</p> <p>Puterea maximă de radiofrecvență transmisă în banda (benzile) de frecvențe în care funcționează echipamentul radio: 2.0 W (33dBm RMS EIRP)</p>
Marokko		<p>AGREE PAR L'ANRT MAROC</p> <p>Numéro d'agrément: MR 17505 ANRT 2018</p> <p>Date d'agrément: 14/09/2018</p>

Region	Mærkater og symboler	Betydning
		
Ukraine		<p>US RF: 1CONT0008</p> <p>Ukrainsk</p> <p>Цим ADC Automotive Distance Control Systems GmbH заявляє, що радіобладнання типу ARS5-B відповідає вимогам Директиви 2014/53/EU. Повний текст декларації ЄС про відповідність доступний за наступною адресою в мережі Інтернет: http://continental.automotive-approvals.com/</p> <p>Частотний діапазон(-и), в якому працює радіобладнання: 76–77 ГГц</p> <p>Максимальна потужність радіочастотного сигналу, що передається у частотному діапазоні(-ах), в якому працює радіобладнання: 2.0 Вт (33 дБм середньоквадратична ефективна потужність випромінювання)</p>
Storbri-tannien og Nordir-land		<p>Model: ARS5-B</p> <p>FCC ID: OAYARS5B</p> <p>Contact information</p> <p>Volvo Car UK, Scandinavia House, Norreys Drive, Maidenhead, SL6 4FL, UK.</p> <p>Phone number: +441628 422200</p> <p>Simplified UK declaration of conformity</p> <p>Hereby, ADC Automotive Distance Control Systems GmbH declares that the radio equipment type ARS5-B is in compliance with the Radio Equipment Regulations 2017, SI 2017:12.06 (as amended). The full text of the UK declaration of conformity is available at the following internet address: http://continental.automotive-approvals.com/</p> <p>Frequency band(s) in which the radio equipment operates: 76–77 GHz</p> <p>Maximum radio-frequency power transmitted in the frequency band(s) in which the radio equipment operates: 2.0 W (33 dBm RMS EIRP)</p>
USA		<p>Model: ARS5-B</p> <p>FCC ID: OAYARS5B</p> <p>Radiofrequency radiation exposure information: This equipment complies with FCC radiation exposure limits set forth for an un-controlled environment. This equipment should be installed and operated with minimum distance of 20 cm between the radiator and your body. This transmitter must not be co-located or operating in conjunction with any other antenna or transmitter. Changes or modifications not expressly approved by the party responsible for compliance could void the user's authority to operate the equipment.</p>
Vietnam		
Zambia		

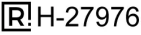
Forreste hjørneradarer



Region	Mærkater og symboler	Betydning
Argentina		
Algeriet	 <p>Ni CC : 049 /H/ANF/2023 Homologué par l'ANF</p> <p>Ni CC : 050 /H/ANF/2023 Homologué par l'ANF</p>	
Brasilien		<p>Este equipamento não tem direito à proteção contra interferência prejudicial e não pode causar interferência em sistemas devidamente autorizados.</p>

Region	Mærkater og symboler	Betydning
Canada		<p>This device contains licence-exempt transmitter(s)/receiver(s) that comply with Innovation, Science and Economic Development Canada's licence-exempt RSS(s). Operation is subject to the following two conditions:</p> <p>(1) This device may not cause interference.</p> <p>(2) This device must accept any interference, including interference that may cause undesired operation of the device.</p> <p>L'émetteur/récepteur exempt de licence contenu dans le présent appareil est conforme aux CNR d'Innovation, Sciences et Développement économique Canada applicables aux appareils radio exempts de licence. L'exploitation est autorisée aux deux conditions suivantes :</p> <p>1) L'appareil ne doit pas produire de brouillage;</p> <p>2) L'appareil doit accepter tout brouillage radioélectrique subi, même si le brouillage est susceptible d'en compromettre le fonctionnement.</p>



Region	Mærkater og symboler	Betydning
		<p>Edastusvõimsus: 20 dBm (keskmine) EIRP Tootja ja aadress: HELLA GmbH & Co. KGaA Rixbecker Straße 75, 59552 Lippstadt, Saksamaa</p> <p>Græsk Με την παρούσα ο/η HELLA GmbH & Co. KGaA, δηλώνει ότι ο ραδιοεξοπλισμός RS5.3 πληροί την οδηγία 2014/53/EE. Το πλήρες κείμενο της δήλωσης συμμόρφωσης ΕΕ διατίθεται στην ακόλουθη ιστοσελίδα στο διαδίκτυο: www.hella.com/vcc Τεχνικές πληροφορίες: Ζώνη συχνοτήτων: 76 ... 77 GHz Ισχύς μετάδοσης: 20 dBm (μέση) EIRP Κατασκευαστής και Διεύθυνση: HELLA GmbH & Co KGaA Rixbecker Straße 75, 59552 Lippstadt, Γερμανία</p> <p>Fransk Le soussigné, HELLA GmbH & Co. KGaA, déclare que l'équipement radioélectrique du type RS5.3 est conforme à la directive 2014/53/UE. Le texte complet de la déclaration UE de conformité est disponible à l'adresse internet suivante: www.hella.com/vcc Informations techniques: Bande de fréquence : 76 ... 77 GHz Puissance d'émission : 20 dBm (moyenne) EIRP Fabricant et adresse : HELLA GmbH & Co. KGaA Rixbecker Straße 75, 59552 Lippstadt, Allemagne</p> <p>Gælisk Leis seo, dearbhaíonn Hella GmbH & Co. KGaA go gcomhlíonann an cineál trealaimh raidió RS5.3 Treoir 2014/53 / AE. Tá téacs iomlán dhearbú comhréireachta an AE ar fáil ag an seoladh idirlín seo a leanas: www.hella.com/vcc Gwybodaeth dechnegol: Band amledd: 76 ... 77 GHz Pŵer trosglwyddo: 20 dBm (cyfartaledd) EIRP Gwneuthurwr a Chyfeiriad: HELLA GmbH & Co. KGaA Rixbecker Straße 75, 59552 Lippstadt, yr Almaen</p> <p>Kroatisk HELLA GmbH & Co. KGaA ovime izjavljuje da je radijska oprema tipa RS5.3 u skladu s Direktivom 2014/53/EU. Cjeloviti tekst EU izjave o sukladnosti dostupan je na sljedećoj internetskoj adresi: www.hella.com/vcc Tehničke informacije: Frekvencijski pojas: 76 ... 77 GHz Snaga prijena: 20 dBm (prosječno) EIRP Proizvođač i adresa: HELLA GmbH & Co. KGaA Rixbecker Straße 75, 59552 Lippstadt, Njemačka</p> <p>Italiensk Il fabbricante, HELLA GmbH & Co. KGaA, dichiara che il tipo di apparecchiatura radio RS5.3 è conforme alla direttiva 2014/53/UE. Il testo completo della dichiarazione di conformità UE è disponibile al seguente indirizzo Internet: www.hella.com/vcc Informazioni tecniche: Banda di frequenza: 76 ... 77 GHz Potenza di trasmissione: 20 dBm (media) EIRP Produttore e indirizzo: HELLA GmbH & Co. KGaA Rixbecker Straße 75, 59552 Lippstadt, Germania</p> <p>Lettisk Ar šo HELLA GmbH & Co. KGaA deklarē, ka radioiekārta RS5.3 atbilst Direktīvai 2014/53/ES. Pilns ES atbilstības deklarācijas teksts ir pieejams šādā interneta vietnē: www.hella.com/vcc Tehniskā informācija: Frekvenču josla: 76 ... 77 GHz Raidīšanas jauda: 20 dBm (vidēji) EIRP Ražotājs un adrese: HELLA GmbH & Co. KGaA Rixbecker Straße 75, 59552 Lippstadt, Vācija</p> <p>Lītauisk Aš, HELLA GmbH & Co. KGaA, patvirtinu, kad radijo įrenginių tipas RS5.3 atitinka Direktyvą 2014/53/ES. Visas ES atitikties deklaracijos tekstas prieinamas šiuo interneto adresu: www.hella.com/vcc Technine informacija: Dažnių juosta: 76 ... 77 GHz Perdavimo galia: 20 dBm (vidutinis) EIRP Gamintojas ir adresas: HELLA GmbH & Co. KGaA Rixbecker Straße 75, 59552 Lippstadt, Vokietija</p> <p>Ungarsk HELLA GmbH & Co. KGaA igazolja, hogy a RS5.3 típusú rádióberendezés megfelel a 2014/53/EU irányelvnek. Az EU-megfelelésségi nyilatkozat teljes szövege elérhető a következő internetes címen: www.hella.com/vcc Technikai információ: Frekvenciasáv: 76 ... 77 GHz Átviteli teljesítmény: 20 dBm (átlag) EIRP Gyártó és cím: HELLA GmbH & Co. KGaA Rixbecker Straße 75, 59552 Lippstadt, Németország</p> <p>Maltesisk B'dan, HELLA GmbH & Co. KGaA, niddikjara li dan it-tip ta' tagħmir tar-radju RS5.3 huwa konformi mad-Direttiva 2014/53/UE. It-test kollu tad-dikjarazzjoni ta' konformità tal-UE huwa disponibbli f'dan l-indirizz tal-Internet li ġej: www.hella.com/vcc Informazzjoni teknika: Faxxa tal-frekwenza: 76 ... 77 GHz Qawwa tat-trażmissjoni: 20 dBm (medja) EIRP Manifattur u Indirizz: HELLA GmbH & Co KGaA Rixbecker Straße 75, 59552 Lippstadt, il-Ġermanja</p>

Region	Mærkater og symboler	Betydning
		<p>Hollandsk</p> <p>Hierbij verklaar ik, HELLA GmbH & Co. KGaA, dat het type radioapparatuur RS5.3 conform is met Richtlijn 2014/53/EU. De volledige tekst van de EU-conformiteitsverklaring kan worden geraadpleegd op het volgende internetadres: www.hella.com/vcc</p> <p>Technische informatie: Frequentieband: 76 ... 77 GHz Zendvermogen: 20 dBm (gemiddeld) EIRP Fabrikant en adres: HELLA GmbH & Co. KGaA Rixbecker Straße 75, 59552 Lippstadt, Duitsland</p> <p>Polsk</p> <p>HELLA GmbH & Co. KGaA niniejszym oświadcza, że typ urządzenia radiowego RS5.3 jest zgodny z dyrektywą 2014/53/UE. Pełny tekst deklaracji zgodności UE jest dostępny pod następującym adresem internetowym: www.hella.com/vcc</p> <p>Specyfikacja: Pasmo częstotliwości: 76...77 GHz Moc transmisji: 20 dBm (średnia) EIRP Producent i adres: HELLA GmbH & Co. KGaA Rixbecker Straße 75, 59552 Lippstadt, Niemcy</p> <p>Portugisisk</p> <p>O(a) abaixo assinado(a) HELLA GmbH & Co. KGaA declara que o presente tipo de equipamento de rádio RS5.3 está em conformidade com a Diretiva 2014/53/UE. O texto integral da declaração de conformidade está disponível no seguinte endereço de Internet: www.hella.com/vcc</p> <p>Informação técnica: Banda de frequência: 76 ... 77 GHz Potência de transmissão: 20 dBm (média) EIRP Fabricante e Endereço: HELLA GmbH & Co. KGaA Rixbecker Straße 75, 59552 Lippstadt, Alemanha</p> <p>Rumænsk</p> <p>Prin prezenta, HELLA GmbH & Co. KGaA declară că tipul de echipamente radio RS5.3 este în conformitate cu Directiva 2014/53/UE. Textul integral al declarației UE de conformitate este disponibil la următoarea adresă de internet: www.hella.com/vcc</p> <p>Informații tehnice: Banda de frecvență: 76 ... 77 GHz Puterea de transmisie: 20 dBm (medie) EIRP Producător și adresa: HELLA GmbH & Co. KGaA Rixbecker Straße 75, 59552 Lippstadt, Germania</p> <p>Slovakisk</p> <p>HELLA GmbH & Co. KGaA týmto vyhlasuje, že rádiové zariadenie typu RS5.3 je v súlade so smernicou 2014/53/EÚ. Úplné EÚ vyhlásenie o zhode je k dispozícii na tejto internetovej adrese: www.hella.com/vcc</p> <p>Technická informácia: Frekvenčné pásmo: 76 ... 77 GHz Vysielač výkon: 20 dBm (priemer) EIRP Výrobca a adresa: HELLA GmbH & Co. KGaA Rixbecker Straße 75, 59552 Lippstadt, Nemecko</p> <p>Slovensk</p> <p>HELLA GmbH & Co. KGaA potvrdjuje, da je tip radijske opreme RS5.3 skladen z Direktivo 2014/53/EU. Celotno besedilo izjave EU o skladnosti je na voljo na naslednjem spletnem naslovu: www.hella.com/vcc</p> <p>Tehnične informacije: Frekvenčni pas: 76 ... 77 GHz Oddajna moč: 20 dBm (povprečje) EIRP Proizvajalec in naslov: HELLA GmbH & Co. KGaA Rixbecker Straße 75, 59552 Lippstadt, Nemčija</p> <p>Finsk</p> <p>HELLA GmbH & Co. KGaA vakuuttaa, että radiolaitetyyppi RS5.3 on direktiivin 2014/53/EU mukainen. EU-vaatimustenmukaisuusvakuutuksen täysimittainen teksti on saatavilla seuraavassa internetosoitteessa: www.hella.com/vcc</p> <p>Tekninen informaatio: Taajuuskaista: 76 ... 77 GHz Lähetysteho: 20 dBm (keskimääräinen) EIRP Valmistaja ja osoite: HELLA GmbH & Co. KGaA Rixbecker Straße 75, 59552 Lippstadt, Saksa</p> <p>Svensk</p> <p>Härmed förklarar HELLA GmbH & Co. KGaA att radioutrustningen av typen RS5.3 överensstämmer med direktiv 2014/53/EU. Den fullständiga texten till EU-försäkran om överensstämmelse finns tillgänglig på följande internetadress: www.hella.com/vcc</p> <p>Teknisk information: Frekvensband: 76 ... 77 GHz Sändningseffekt: 20 dBm (medel) EIRP Tillverkare och adress: HELLA GmbH & Co. KGaA Rixbecker Straße 75, 59552 Lippstadt, Tyskland</p> <p>Tyrkisk</p> <p>HELLA GmbH & Co. KGaA, işbu belgeyle RS5.3 tipi radyo ekipmanının 2014/53/AB sayılı direktife uygun olduğunu beyan eder. AB uygunluk beyanının tam metni, aşağıdaki internet adresinde mevcuttur: www.hella.com/vcc</p> <p>Teknik Bilgiler:</p>

Region	Mærkat og symboler	Betydning
		<p>Frekans bandi: 76 ... 77 GHz Íletim gücü: 20 dBm (ortalama) EIRP Üretici ve Adres: HELLA GmbH & Co. KGaA Rixbecker Straße 75, 59552 Lippstadt, Almanya</p> <p>Islandsk Hér með lýsir HELLA GmbH & Co. KGaA því yfir að útlitunarskýrsla af gerðinni RS5.3 sé í samræmi við tilskipun 2014/53/ESB. Heildartexti ESB-samræmisýfirlýsingarinnar er fáanlegur á eftirfarandi netfangi: www.hella.com/vcc Tæknilegar upplýsingar: Tíðnisvið: 76 ... 77 GHz Sendingarkraftur: 20 dBm (meðaltal) EIRP Framleiðandi og heimilisfang: Hella GmbH & Co. KGaA Rixbecker Straße 75, 59552 Lippstadt, Þýskaland</p> <p>Norsk HELLA GmbH & Co. KGaA erklærer herved at radioutstyret av typen RS5.3 samsvarer med direktiv 2014/53/EU. Den fullstendige teksten til EU-samsvarserklæringen er tilgjengelig på følgende internettadresse: www.hella.com/vcc Teknisk informasjon: Frekvensbånd: 76 ... 77 GHz Overføringsytelse: 20 dBm (gjennomsnittlig) EIRP Produsent og adresse: Hella GmbH & Co. KGaA Rixbecker Straße 75, 59552 Lippstadt, Tyskland</p> <p>Serbisk Ovim putem HELLA GmbH & Co. KGaA izjavljuje da je radio-oprema tipa RS5.3 usklađena sa Uredbom 2014/53/EU. Kompletan tekst EU Deklaracije o usaglašenosti dostupan je na sledećoj internet adresi: www.hella.com/vcc Tehničke informacije: Frekvencijski opseg: 76 ... 77 GHz Snaga prenosa: 20 dBm (prosečno) EIRP Proizvođač i adresa: HELLA GmbH & Co. KGaA Rixbecker Straße 75, 59552 Lippstadt, Nemačka</p> <p>Albansk Me anë të kësaj, Hella GmbH & Co. KGaA deklaroi se pajisjet e radios tip RS5.3 janë në përputhje me Direktivën 2014/53 / EU. Teksti i plotë i deklaratës së konformitetit të BE është në dispozicion në adresën e mëposhtme të internetit: www.hella.com/vcc Informacion teknik: Fasha e frekuencës: 76 ... 77 GHz Fuqia e transmetimit: 20 dBm (mesatare) EIRP Prodhuesi dhe Adresa: Hella GmbH & Co. KGaA Rixbecker Straße 75, 59552 Lippstadt, Gjermani</p> <p>Bosnisk Ovime kompanija Hella GmbH & Co. KGaA izjavljuje da je radijska oprema tipa RS5.3 u skladu s Direktivom 2014/53/EU. Puni tekst EU Izjave o sukladnosti dostupan je na sljedećoj internet adresi: www.hella.com/vcc Tehničke informacije: Raspon frekvencije: 76 ... 77 GHz Snaga prijenoša: 20 dBm (prosječno) EIRP (efektivna izotropna snaga zračenja) Proizvođač i adresa: Hella GmbH & Co. KGaA Rixbecker Straße 75, 59552 Lippstadt, Njemačka</p> <p>Makedonsk Со ова Hella GmbH & Co. KGaA декларира дека радиоопремата од тип RS5.3 е во согласност со Директивата 2014/53/EU. Целосниот текст на декларацијата за сообразност на ЕУ е достапна на следната интернет-адреса: www.hella.com/vcc Технички информации: Појас на фреквенција: 76 ... 77 GHz Моќност на трансмисија: 20 dBm (просечна) EIRP Производител и адреса: Hella GmbH & Co. KGaA Rixbecker Straße 75, 59552 Lippstadt, Германија</p>
Ghana		NCA Approved: 7E5-7M-156-RDR

Region	Mærkater og symboler	Betydning
USA		This device complies with Part 95M of the FCC Rules. Operation is subject to the following two conditions: (1) this device may not cause harmful interference, and (2) this device must accept any interference received, including interference that may cause undesired operation. CAUTION TO USERS Changes or modifications not expressly approved by the party responsible for compliance could void the user's authority to operate the equipment.
Vietnam		
Zambia		

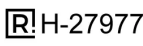
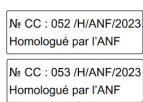

Bageste hjørneradarer

Region	Mærkater og symboler	Betydning
Argentina		
Algeriet		
Australien		
Brasilien		Este equipamento não tem direito à proteção contra interferência prejudicial e não pode causar interferência em sistemas devidamente autorizados.
Canada		This device contains licence-exempt transmitter(s)/receiver(s) that comply with Innovation, Science and Economic Development Canada's licence-exempt RSS(s). Operation is subject to the following two conditions: (1) This device may not cause interference. (2) This device must accept any interference, including interference that may cause undesired operation of the device. L'émetteur/récepteur exempt de licence contenu dans le présent appareil est conforme aux CNR d'Innovation, Sciences et Développement économique Canada applicables aux appareils radio exempts de licence. L'exploitation est autorisée aux deux conditions suivantes : 1) L'appareil ne doit pas produire de brouillage; 2) L'appareil doit accepter tout brouillage radioélectrique subi, même si le brouillage est susceptible d'en compromettre le fonctionnement.

Region	Mærkater og symboler	Betydning
		<p>Edastusvõimsus: 23 dBm (keskmine) EIRP Tootja ja aadress: HELLA GmbH & Co. KGaA Rixbecker Straße 75, 59552 Lippstadt, Saksamaa</p> <p>Græsk Με την παρούσα ο/η HELLA GmbH & Co. KGaA, δηλώνει ότι ο ραδιοεξοπλισμός RS5.5 πληροί την οδηγία 2014/53/EE. Το πλήρες κείμενο της δήλωσης συμμόρφωσης ΕΕ διατίθεται στην ακόλουθη ιστοσελίδα στο διαδίκτυο: www.hella.com/vcc Τεχνικές πληροφορίες: Ζώνη συχνοτήτων: 76 ... 77 GHz Ισχύς μετάδοσης: 23 dBm (μέση) EIRP Κατασκευαστής και Διεύθυνση: HELLA GmbH & Co KGaA Rixbecker Straße 75, 59552 Lippstadt, Γερμανία</p> <p>Fransk Le soussigné, HELLA GmbH & Co. KGaA, déclare que l'équipement radioélectrique du type RS5.5 est conforme à la directive 2014/53/UE. Le texte complet de la déclaration UE de conformité est disponible à l'adresse internet suivante: www.hella.com/vcc Informations techniques: Bande de fréquence : 76 ... 77 GHz Puissance d'émission : 23 dBm (moyenne) EIRP Fabricant et adresse : HELLA GmbH & Co. KGaA Rixbecker Straße 75, 59552 Lippstadt, Allemagne</p> <p>Gælisk Leis seo, dearbhaíonn Hella GmbH & Co. KGaA go gcomhlíonann an cineál trealaimh raidió RS5.5 Treoir 2014/53 / AE. Tá téacs iomlán dhearbú comhréireachta an AE ar fáil ag an seoladh idirlín seo a leanas: www.hella.com/vcc Gwybodaeth dechnegol: Band amledd: 76 ... 77 GHz Pŵer trosglwyddo: 23 dBm (cyfartaledd) EIRP Gwneuthurwr a Chyfeiriad: HELLA GmbH & Co. KGaA Rixbecker Straße 75, 59552 Lippstadt, yr Almaen</p> <p>Kroatisk HELLA GmbH & Co. KGaA ovime izjavljuje da je radijska oprema tipa RS5.5 u skladu s Direktivom 2014/53/EU. Cjeloviti tekst EU izjave o sukladnosti dostupan je na sljedećoj internetskoj adresi: www.hella.com/vcc Tehničke informacije: Frekvencijski pojas: 76 ... 77 GHz Snaga prijena: 23 dBm (prosječno) EIRP Proizvođač i adresa: HELLA GmbH & Co. KGaA Rixbecker Straße 75, 59552 Lippstadt, Njemačka</p> <p>Italiensk Il fabbricante, HELLA GmbH & Co. KGaA, dichiara che il tipo di apparecchiatura radio RS5.5 è conforme alla direttiva 2014/53/UE. Il testo completo della dichiarazione di conformità UE è disponibile al seguente indirizzo Internet: www.hella.com/vcc Informazioni tecniche: Banda di frequenza: 76 ... 77 GHz Potenza di trasmissione: 23 dBm (media) EIRP Produttore e indirizzo: HELLA GmbH & Co. KGaA Rixbecker Straße 75, 59552 Lippstadt, Germania</p> <p>Lettisk Ar šo HELLA GmbH & Co. KGaA deklarē, ka radioiekārta RS5.5 atbilst Direktīvai 2014/53/ES Pilns ES atbilstības deklarācijas teksts ir pieejams šādā interneta vietnē: www.hella.com/vcc Tehniskā informācija: Frekvenču josla: 76 ... 77 GHz Raidīšanas jauda: 23 dBm (vidēji) EIRP Ražotājs un adrese: HELLA GmbH & Co. KGaA Rixbecker Straße 75, 59552 Lippstadt, Vācija</p> <p>Lītauisk Aš, HELLA GmbH & Co. KGaA, patvirtinu, kad radijo įrenginių tipas RS5.5 atitinka Direktyvą 2014/53/ES. Visas ES atitikties deklaracijos tekstas prieinamas šiuo interneto adresu: www.hella.com/vcc Technine informacija: Dažnių juosta: 76 ... 77 GHz Perdavimo galia: 23 dBm (vidutinis) EIRP Gamintojas ir adresas: HELLA GmbH & Co. KGaA Rixbecker Straße 75, 59552 Lippstadt, Vokietija</p> <p>Ungarsk HELLA GmbH & Co. KGaA igazolja, hogy a RS5.5 típusú rádióberendezés megfelel a 2014/53/EU irányelvnek. Az EU-megfelelőségi nyilatkozat teljes szövege elérhető a következő internetes címen: www.hella.com/vcc Technikai információ: Frekvenciasáv: 76 ... 77 GHz Átviteli teljesítmény: 23 dBm (átlag) EIRP Gyártó és cím: HELLA GmbH & Co. KGaA Rixbecker Straße 75, 59552 Lippstadt, Németország</p> <p>Maltesisk B'dan, HELLA GmbH & Co. KGaA, niddikjara li dan it-tip ta' tagħmir tar-radju RS5.5 huwa konformi mad-Direttiva 2014/53/UE. It-test kollu tad-dikjarazzjoni ta' konformità tal-UE huwa disponibbli f'dan l-indirizz tal-Internet li ġej: www.hella.com/vcc Informazzjoni teknika: Faxxa tal-frekwenza: 76 ... 77 GHz Qawwa tat-trażmissjoni: 23 dBm (medja) EIRP Manifattur u Indirizz: HELLA GmbH & Co KGaA Rixbecker Straße 75, 59552 Lippstadt, il-Ġermanja</p>





Region	Mærkater og symboler	Betydning
		<p>Hollandsk</p> <p>Hierbij verklaar ik, HELLA GmbH & Co. KGaA, dat het type radioapparatuur RS5.5 conform is met Richtlijn 2014/53/EU. De volledige tekst van de EU-conformiteitsverklaring kan worden geraadpleegd op het volgende internetadres: www.hella.com/vcc</p> <p>Technische informatie: Frequentieband: 76 ... 77 GHz Zendvermogen: 23 dBm (gemiddeld) EIRP Fabrikant en adres: HELLA GmbH & Co. KGaA Rixbecker Straße 75, 59552 Lippstadt, Duitsland</p> <p>Polsk</p> <p>HELLA GmbH & Co. KGaA niniejszym oświadcza, że typ urządzenia radiowego RS5.5 jest zgodny z dyrektywą 2014/53/UE. Pełny tekst deklaracji zgodności UE jest dostępny pod następującym adresem internetowym: www.hella.com/vcc</p> <p>Specyfikacja: Pasma częstotliwości: 76...77 GHz Moc transmisji: 23 dBm (średnia) EIRP Producent i adres: HELLA GmbH & Co. KGaA Rixbecker Straße 75, 59552 Lippstadt, Niemcy</p> <p>Portugisisk</p> <p>O(a) abaixo assinado(a) HELLA GmbH & Co. KGaA declara que o presente tipo de equipamento de rádio RS5.5 está em conformidade com a Diretiva 2014/53/UE. O texto integral da declaração de conformidade está disponível no seguinte endereço de Internet: www.hella.com/vcc</p> <p>Informação técnica: Banda de frequência: 76 ... 77 GHz Potência de transmissão: 23 dBm (média) EIRP Fabricante e Endereço: HELLA GmbH & Co. KGaA Rixbecker Straße 75, 59552 Lippstadt, Alemanha</p> <p>Rumænsk</p> <p>Prin prezenta, HELLA GmbH & Co. KGaA declară că tipul de echipamente radio RS5.5 este în conformitate cu Directiva 2014/53/UE. Textul integral al declarației UE de conformitate este disponibil la următoarea adresă de internet: www.hella.com/vcc</p> <p>Informații tehnice: Banda de frecvență: 76 ... 77 GHz Puterea de transmisie: 23 dBm (medie) EIRP Producător și adresa: HELLA GmbH & Co. KGaA Rixbecker Straße 75, 59552 Lippstadt, Germania</p> <p>Slovakisk</p> <p>HELLA GmbH & Co. KGaA týmto vyhlasuje, že rádiové zariadenie typu RS5.5 je v súlade so smernicou 2014/53/EÚ. Úplné EÚ vyhlásenie o zhode je k dispozícii na tejto internetovej adrese: www.hella.com/vcc</p> <p>Technická informácia: Frekvenčné pásmo: 76 ... 77 GHz Vysielač výkon: 23 dBm (priemer) EIRP Výrobca a adresa: HELLA GmbH & Co. KGaA Rixbecker Straße 75, 59552 Lippstadt, Nemecko</p> <p>Slovensk</p> <p>HELLA GmbH & Co. KGaA potvrdjuje, da je tip radijske opreme RS5.5 skladen z Direktivo 2014/53/EU. Celotno besedilo izjave EU o skladnosti je na voljo na naslednjem spletnem naslovu: www.hella.com/vcc</p> <p>Tehnične informacije: Frekvenčni pas: 76 ... 77 GHz Oddajna moč: 23 dBm (povprečje) EIRP Proizvajalec in naslov: HELLA GmbH & Co. KGaA Rixbecker Straße 75, 59552 Lippstadt, Nemčija</p> <p>Finsk</p> <p>HELLA GmbH & Co. KGaA vakuuttaa, että radiolaitetyyppi RS5.5 on direktiivin 2014/53/EU mukainen. EU-vaatimustenmukaisuusvakuutuksen täysimittainen teksti on saatavilla seuraavassa internetosoitteessa: www.hella.com/vcc</p> <p>Tekninen informaatio: Taajuuskaista: 76 ... 77 GHz Lähetysteho: 23 dBm (keskimääräinen) EIRP Valmistaja ja osoite: HELLA GmbH & Co. KGaA Rixbecker Straße 75, 59552 Lippstadt, Saksa</p> <p>Svensk</p> <p>Härmed förklarar HELLA GmbH & Co. KGaA att radioutrustningen av typen RS5.5 överensstämmer med direktiv 2014/53/EU. Den fullständiga texten till EU-försäkran om överensstämmelse finns tillgänglig på följande internetadress: www.hella.com/vcc</p> <p>Teknisk information: Frekvensband: 76 ... 77 GHz Sändningseffekt: 23 dBm (medel) EIRP Tillverkare och adress: HELLA GmbH & Co. KGaA Rixbecker Straße 75, 59552 Lippstadt, Tyskland</p> <p>Tyrkisk</p> <p>HELLA GmbH & Co. KGaA, işbu belgeyle RS5.5 tipi radyo ekipmanının 2014/53/AB sayılı direktife uygun olduğunu beyan eder. AB uygunluk beyanının tam metni, aşağıdaki internet adresinde mevcuttur: www.hella.com/vcc</p> <p>Teknik Bilgiler:</p>



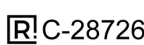



Region	Mærkat og symboler	Betydning
		<p>Frekans bandi: 76 ... 77 GHz Íletim gücü: 23 dBm (ortalama) EIRP Üretici ve Adres: HELLA GmbH & Co. KGaA Rixbecker Straße 75, 59552 Lippstadt, Almanya</p> <p>Islandsk Hér með lýsir HELLA GmbH & Co. KGaA því yfir að útlátsbúnaður af gerðinni RS5.5 sé í samræmi við tilskipun 2014/53/ESB. Heildartexti ESB-samræmisýrilingarinnar er fáanlegur á eftirfarandi netfangi: www.hella.com/vcc Tæknilegar upplýsingar: Tiðnisvið: 76 ... 77 GHz Sendingarkraftur: 23 dBm (meðaltal) EIRP Framleiðandi og heimilisfang: Hella GmbH & Co. KGaA Rixbecker Straße 75, 59552 Lippstadt, Þýskaland</p> <p>Norsk HELLA GmbH & Co. KGaA erklærer herved at radioustyret av typen RS5.5 samsvarer med direktiv 2014/53/EU. Den fullstendige teksten til EU-samsvarserklæringen er tilgjengelig på følgende internettadresse: www.hella.com/vcc Teknisk informasjon: Frekvensbånd: 76 ... 77 GHz Overføringsytelse: 23 dBm (gjennomsnittlig) EIRP Produsent og adresse: Hella GmbH & Co. KGaA Rixbecker Straße 75, 59552 Lippstadt, Tyskland</p> <p>Serbisk Ovim putem HELLA GmbH & Co. KGaA izjavljuje da je radio-oprema tipa RS5.5 usklađena sa Uredbom 2014/53/EU. Kompletan tekst EU Deklaracije o usaglašenosti dostupan je na sledećoj internet adresi: www.hella.com/vcc Tehničke informacije: Frekvencijski opseg: 76 ... 77 GHz Snaga prenosa: 23 dBm (prosečno) EIRP Proizvođač i adresa: HELLA GmbH & Co. KGaA Rixbecker Straße 75, 59552 Lippstadt, Nemačka</p> <p>Albansk Me anë të kësaj, Hella GmbH & Co. KGaA deklaron se pajisjet e radios tip RS5.5 janë në përputhje me Direktivën 2014/53 / EU. Teksti i plotë i deklaratës së konformitetit të BE është në dispozicion në adresën e mëposhtme të internetit: www.hella.com/vcc Informacion teknik: Fasha e frekuencës: 76 ... 77 GHz Fuqia e transmetimit: 23 dBm (mesatare) EIRP Prodhuesi dhe Adresa: Hella GmbH & Co. KGaA Rixbecker Straße 75, 59552 Lippstadt, Gjermani</p> <p>Bosnisk Ovime kompanija Hella GmbH & Co. KGaA izjavljuje da je radijska oprema tipa RS5.5 u skladu s Direktivom 2014/53/EU. Puni tekst EU Izjave o sukladnosti dostupan je na sljedećoj internet adresi: www.hella.com/vcc Tehničke informacije: Raspon frekvencije: 76 ... 77 GHz Snaga prijenoša: 23 dBm (prosječno) EIRP (efektivna izotropna snaga zračenja) Proizvođač i adresa: Hella GmbH & Co. KGaA Rixbecker Straße 75, 59552 Lippstadt, Njemačka</p> <p>Makedonsk Со ова Hella GmbH & Co. KGaA декларира дека радиоопремата од тип RS5.5 е во согласност со Директивата 2014/53/EU. Целосниот текст на декларацијата за сообразност на ЕУ е достапна на следната интернет-адреса: www.hella.com/vcc Технички информации: Појас на фреквенција: 76 ... 77 GHz Моќност на трансмисија: 23 dBm (просечна) EIRP Производител и адреса: Hella GmbH & Co. KGaA Rixbecker Straße 75, 59552 Lippstadt, Германија</p>
Ghana		NCA Approved: 7E5-7M-151-RDR



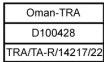
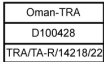
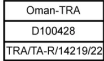
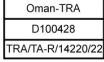

Region	Mærkater og symboler	Betydning
USA		<p>This device complies with Part 95M of the FCC Rules. Operation is subject to the following two conditions:</p> <p>(1) this device may not cause harmful interference, and</p> <p>(2) this device must accept any interference received, including interference that may cause undesired operation.</p> <p>CAUTION TO USERS</p> <p>Changes or modifications not expressly approved by the party responsible for compliance could void the user's authority to operate the equipment.</p>
Vietnam		
Zambia		

Radar til registrering af fodbevægelse under bagkofangeren

Region	Mærkater og symboler	Betydning
Argentina		C-28726
Canada/ FCC (US)		<p>Contains FCC ID: 2AQ6KA1003</p> <p>FCC Part15 and ISED(IC) This device complies with part 15 of FCC Rules and Innovation, Science and Economic Development Canada's licence-exempt RSS(s). Operation is subject to the following two conditions: (1) this device may not cause harmful interference, and (2) this device must accept any interference received, including interference that may cause undesired operation.</p> <p>FCC Part15 FCC CAUTION Changes or modifications not expressly approved by the party responsible for compliance could void the user's authority to operate the equipment.</p> <p>FCC Part15 This transmitter must not be co-located or operated in conjunction with any other antenna or transmitter.</p> <p>SAR Specific Absorption Rate This equipment complies with radio frequency exposure limits set forth by the FCC and Industry Canada for an uncontrolled environment. This equipment should be installed and operated with a minimum distance of 20 cm between the device and the user or bystanders. This device must not be co-located or operating in conjunction with any other antenna or transmitter.</p> <p>Cet équipement est conforme à la partie 15 des règles de la FCC et aux normes des CNR d'Innovation, Sciences et Développement économique Canada applicables aux appareils radio exempts de licence. L'exploitation est autorisée aux deux conditions suivantes: (1) l'appareil ne doit pas produire de brouillage, et (2) l'appareil doit accepter tout brouillage subi, même si le brouillage est susceptible d'en compromettre le fonctionnement.</p> <p>Cet équipement est conforme aux limites d'exposition aux radiofréquences définies par la FCC et Industrie Canada pour un environnement non contrôlé. Cet équipement doit être installé et utilisé avec un minimum de 20 cm de distance entre le dispositif et l'utilisateur ou des tiers. Ce dispositif ne doit pas être utilisé à proximité d'une autre antenne ou d'un autre émetteur.</p>
CE		<p>Manufacturer's name & Manufacturer's registered trade name or registered trade mark: ALPS ALPINE CO., LTD.</p> <p>Manufacturer's postal address:6-3-36, Nakazato, Furukawa, Osaki-city, Miyagi-pref., JAPAN 989-6181.</p> <p>Specification: frequency band(s) in which the radio equipment operates; 57 - 64GHz maximum radio-frequency power transmitted in the frequency band(s) in which the radio equipment operates; 13dBm e.i.r.p peak (This Value conforms to European standard ETSI EN 305 550 measurement method).</p> <p>Declaration of conformity: UK SIMPLIFIED EU DECLARATION OF CONFORMITY. Hereby, ALPS ALPINE CO., LTD. declares that the radio equipment type B2101 is in compliance with the relevant statutory requirements. The full text of the UK declaration of conformity is available at the following internet address: https://www.alpsalpine.com/common/pdf/Kick_Sensor/B2101.pdf</p>
Kina		<p>24-24.5GHz 20mW(e.i.r.p) ECM SM 5000 4085 916</p>

Region	Mærkater og symboler	Betydning
Albanien, Andorra, Belgien, Bolivia, Bosnien-Hercegovina, Bulgarien, Cypern, Danmark, De Kanariske Øer, Egypten, Estland, Finland, Frankrig, Georgien, Grenada, Grækenland, Honduras, Island, Irland, Italien, Kroatien, Letland, Libyen, Liechtenstein, Litauen, Luxembourg, Makedonien, Malta, Mauritius, Monaco, Montenegro, Nederlandene, Norge, Polen, Portugal, Rumænien, San Marino, Schweiz, Slovakiet, Slovenien, Spanien, Sverige, Tjekkiet, Tyrkiet, Tyskland, Ungarn, Zimbabwe, Østrig		<p>frekvensbånd, som radioudstyret kører på; 57-64 GHz maksimal radiofrekvenseffekt, der sendes i frekvensbånd, som radioudstyret kører på; 13 dBm maks. effektiv isotropisk udstrålet effekt (denne værdi er i overensstemmelse med den europæiske standardmålemetode ETSI EN 305 550)</p> <p>Forenklet EU-overensstemmelseserklæring</p> <p>OHC2101 ALPS ALPINE CO., LTD. erklærer herved, at radioudstyret OHC2101 er i overensstemmelse med direktiv 2014/53/EU. Den fulde tekst i EU-overensstemmelseserklæringen er tilgængelig på følgende internetadresse: https://www.alpsalpine.com/common/pdf/Interior_Sensor/OHC2101.pdf</p> <p>OHLC2101 ALPS ALPINE CO., LTD. erklærer herved, at radioudstyret OHLC2101 er i overensstemmelse med direktiv 2014/53/EU. Den fulde tekst i EU-overensstemmelseserklæringen er tilgængelig på følgende internetadresse: https://www.alpsalpine.com/common/pdf/Interior_Sensor/OHLC2101.pdf</p> <p>OHRL2101 ALPS ALPINE CO., LTD. erklærer herved, at radioudstyret OHRL2101 er i overensstemmelse med direktiv 2014/53/EU. Den fulde tekst i EU-overensstemmelseserklæringen er tilgængelig på følgende internetadresse: https://www.alpsalpine.com/common/pdf/Interior_Sensor/OHRL2101.pdf</p> <p>OHRR2101 ALPS ALPINE CO., LTD. erklærer herved, at radioudstyret OHRR2101 er i overensstemmelse med direktiv 2014/53/EU. Den fulde tekst i EU-overensstemmelseserklæringen er tilgængelig på følgende internetadresse: https://www.alpsalpine.com/common/pdf/Interior_Sensor/OHRR2101.pdf</p>
Argentina	<p> C-28730</p> <p>OHC2101</p> <p> C-28727</p> <p>OHLC2101</p> <p> C-28729</p> <p>OHRL2101</p> <p> C-28728</p> <p>OHRR2101</p>	
Brasilien		"Este equipamento não tem direito à proteção contra interferência prejudicial e não pode causar interferência em sistemas devidamente autorizados". Para consultas, visite: www.anatel.gov.br
Canada, Guyana, Puerto Rico, USA		<p>Contains FCC ID: 2AQ6KA1003</p> <p>FCC Part15 and ISSED(IC) This device complies with part 15 of FCC Rules and Innovation, Science and Economic Development Canada's licence-exempt RSS(s). Operation is subject to the following two conditions: (1) this device may not cause harmful interference, and (2) this device must accept any interference received, including interference that may cause undesired operation.</p> <p>FCC Part15 FCC CAUTION Changes or modifications not expressly approved by the party responsible for compliance could void the user's authority to operate the equipment.</p> <p>FCC Part15 This transmitter must not be co-located or operated in conjunction with any other antenna or transmitter.</p> <p>SAR: Specific Absorption Rate This equipment complies with radio frequency exposure limits set forth by the FCC and Industry Canada for an uncontrolled environment. This equipment should be installed and operated with a minimum distance of 20 cm between the device and the user or bystanders. This device must not be co-located or operating in conjunction with any other antenna or transmitter.</p> <p>Le présent appareil est conforme à la partie 15 des règles de la FCC et aux normes des CNR d'Innovation, Sciences et Développement économique Canada applicables aux appareils radio exempts de licence. L'exploitation est autorisée aux deux conditions suivantes : (1) l'appareil ne doit pas produire de brouillage, et (2) l'appareil doit accepter tout brouillage subi, même si le brouillage est susceptible d'en compromettre le fonctionnement.</p> <p>Cet équipement est conforme aux limites d'exposition aux radiofréquences définies par la FCC et Industrie Canada pour un environnement non contrôlé. Cet équipement doit être installé et utilisé avec un minimum de 20 cm de distance entre le dispositif et l'utilisateur ou des tiers. Ce dispositif ne doit pas être utilisé à proximité d'une autre antenne ou d'un autre émetteur.</p>

Region	Mærkatere og symboler	Betydning
Moldova		<p>frekvensbånd, som radioudstyret kører på; 57-64 GHz maksimal radiofrekvenseffekt, der sendes i frekvensbånd, som radioudstyret kører på; 13 dBm maks. effektiv isotropisk udstrålet effekt (denne værdi er i overensstemmelse med den europæiske standardmålemetode ETSI EN 305 550)</p> <p>Forenklet overensstemmelseserklæring for Moldova</p> <p>OHC2101 Prin prezenta, ALPS ALPINE CO., LTD. declară că tipul de echipamente radio OHC2101 este în conformitate cu Reglementarea tehnică „Punerea la dispoziție pe piață a echipamentelor radio”. Textul integral al declarației de conformitate este disponibil la următoarea adresă de Internet: https://www.alpsalpine.com/common/pdf/Interior_Sensor/OHC2101.pdf [https://www.alpsalpine.com/common/pdf/Interior_Sensor/OHC2101.pdf]</p> <p>OHLC2101 Prin prezenta, ALPS ALPINE CO., LTD. declară că tipul de echipamente radio OHLC2101 este în conformitate cu Reglementarea tehnică „Punerea la dispoziție pe piață a echipamentelor radio”. Textul integral al declarației de conformitate este disponibil la următoarea adresă de Internet: https://www.alpsalpine.com/common/pdf/Interior_Sensor/OHLC2101.pdf [https://www.alpsalpine.com/common/pdf/Interior_Sensor/OHLC2101.pdf]</p> <p>OHRL2101 Prin prezenta, ALPS ALPINE CO., LTD. declară că tipul de echipamente radio OHRL2101 este în conformitate cu Reglementarea tehnică „Punerea la dispoziție pe piață a echipamentelor radio”. Textul integral al declarației de conformitate este disponibil la următoarea adresă de Internet: https://www.alpsalpine.com/common/pdf/Interior_Sensor/OHRL2101.pdf [https://www.alpsalpine.com/common/pdf/Interior_Sensor/OHRL2101.pdf]</p> <p>OHRR2101 Prin prezenta, ALPS ALPINE CO., LTD. declară că tipul de echipamente radio OHRR2101 este în conformitate cu Reglementarea tehnică „Punerea la dispoziție pe piață a echipamentelor radio”. Textul integral al declarației de conformitate este disponibil la următoarea adresă de Internet: https://www.alpsalpine.com/common/pdf/Interior_Sensor/OHRR2101.pdf [https://www.alpsalpine.com/common/pdf/Interior_Sensor/OHRR2101.pdf]</p>
Oman	 <p>OHC2101</p>  <p>OHLC2101</p>  <p>OHRL2101</p>  <p>OHRR2101</p>	
Paraguay	 <p>OHC2101</p>  <p>OHLC2101</p>  <p>OHRL2101</p>  <p>OHRR2101</p>	
Serbien		

Region	Mærkater og symboler	Betydning
Storbritannien og Nordirland		<p>frekvensbånd, som radioudstyret kører på; 57-64 GHz maksimal radiofrekvenseffekt, der sendes i frekvensbånd, som radioudstyret kører på; 13 dBm maks. effektiv isotropisk udstrålet effekt (denne værdi er i overensstemmelse med den europæiske standardmålemetode ETSI EN 305 550)</p> <p>Forenklet overensstemmelseserklæring for Storbritannien</p> <p>OHC2101 Hereby, ALPS ALPINE CO., LTD. declares that the radio equipment type OHC2101 is in compliance with the relevant statutory requirements. The full text of the UK declaration of conformity is available at the following internet address: https://www.alpsalpine.com/common/pdf/Interior_Sensor/OHC2101.pdf [https://www.alpsalpine.com/common/pdf/Interior_Sensor/OHC2101.pdf]</p> <p>OHLC2101 Hereby, ALPS ALPINE CO., LTD. declares that the radio equipment type OHLC2101 is in compliance with the relevant statutory requirements. The full text of the UK declaration of conformity is available at the following internet address: https://www.alpsalpine.com/common/pdf/Interior_Sensor/OHLC2101.pdf [https://www.alpsalpine.com/common/pdf/Interior_Sensor/OHLC2101.pdf]</p> <p>OHRL2101 Hereby, ALPS ALPINE CO., LTD. declares that the radio equipment type OHRL2101 is in compliance with the relevant statutory requirements. The full text of the UK declaration of conformity is available at the following internet address: https://www.alpsalpine.com/common/pdf/Interior_Sensor/OHRL2101.pdf [https://www.alpsalpine.com/common/pdf/Interior_Sensor/OHRL2101.pdf]</p> <p>OHRR2101 Hereby, ALPS ALPINE CO., LTD. declares that the radio equipment type OHRR2101 is in compliance with the relevant statutory requirements. The full text of the UK declaration of conformity is available at the following internet address: https://www.alpsalpine.com/common/pdf/Interior_Sensor/OHRR2101.pdf [https://www.alpsalpine.com/common/pdf/Interior_Sensor/OHRR2101.pdf]</p>
Vietnam	 <p>OHC2101, OHLC2101, OHRL2101, OHRR2101</p>	
Zambia	 <p>OHC2101</p>  <p>OHLC2101</p>  <p>OHRL2101</p>  <p>OHRR2101</p>	

15.5.4. Typegodkendelser for Telematics Connectivity Antenna Module

Find typegodkendelserne for Telematics Connectivity Antenna Module^[1] på listen her.

Producent

Harman Becker Automotive Systems GmbH

Becker-Goering-Strasse 16

Indholdet af denne manual afspejler den aktuelle status på udgivelsestidspunktet og er muligvis ikke fuldstændigt gyldigt på et senere tidspunkt. Yderligere oplysninger findes i den fuldstændige ansvarsfraskrivelse på første side.

76307 Karlsbad

Tyskland

Lokal importør (Storbritannien)

Volvo Car UK Limited

Scandinavia House, Morrey's Drive

Maidenhead SL6 4FL

Storbritannien og Nordirland

Lokal repræsentant (Storbritannien)

Harman International Industries Inc.

26-27 St. Vita, Basingstoke, London, RG21 7PG

Storbritannien og Nordirland

Den Europæiske Union: Overensstemmelseserklæring ^[2]

Frekvensbånd, som radioudstyret arbejder i:

RF-grænseflade	Frekvensbånd for transmission (MHz)	Frekvensbånd for modtagelse (MHz)
GSM900	880-915	925-960
GSM1800	1710-1785	1805-1880
WCDMA-bånd I	1920-1980	2110-2170
WCDMA-bånd III	1710-1785	1805-1880
WCDMA-bånd VIII	880-915	925-960
LTE FDD-bånd 1	1920-1980	2110-2170
LTE FDD-bånd 3	1710-1785	1805-1880
LTE FDD-bånd 7	2500-2570	2620-2690
LTE FDD-bånd 8	880-915	925-960
LTE FDD-bånd 20	832-862	791-821
LTE FDD-bånd 28	703-748	758-803
LTE FDD-bånd 32 (Rx)	-	1452-1496
LTE TDD-bånd 34	2010-2025	2010-2025
LTE TDD-bånd 38	2570-2620	2570-2620
LTE TDD-bånd 40	2300-2400	2300-2400
LTE TDD-bånd 42	3400-3600	3400-3600
5G NR n1	1920-1980	2110-2170
5G NR n3	1710-1785	1805-1880
5G NR n7	2500-2570	2620-2690
5G NR n8	880-915	925-960

RF-grænseflade	Frekvensbånd for transmission (MHz)	Frekvensbånd for modtagelse (MHz)
5G NR n20	832-862	791-821
5G NR n28	703-748	758-803
5G NR n38	2570-2620	2570-2620
5G NR n41	2496-2690 (begrænset til 2570-2620 MHz)	2496-2690 (begrænset til 2570-2620 MHz)
5G NR n77	3300-4200 (begrænset til 3400-3800 MHz)	3300-4200 (begrænset til 3400-3800 MHz)
5G NR n78	3300-3800 (begrænset til 3400-3800 MHz)	3300-3800 (begrænset til 3400-3800 MHz)
Bluetooth	2400-2483,5	2400-2483,5
GNSS (Rx)	-	1559-1610
ISM (Rx)	-	433,05-434,79

Maksimal radiofrekvenseffekt, der sendes i det/de frekvensbånd, som radioudstyret arbejder i.

Udgangseffekt for Bluetooth LE RF-senderen: <5 dBm

Udgangseffekt for NAD-modulets RF-sender:

GSM:

Klasse 4 (+33 dBm ± 2 dB) for EGSM 900

Klasse 1 (+30 dBm ± 2 dB) for GSM 1800

Klasse E2 (+27 dBm ± 3 dB) for GSM 900 8-PSK





Klasse E2 (+26 dBm + 3/- 4 dB) for GSM 1800 8-PSK

UMTS: Klasse 3 (+24 dBm + 1/- 3 dB)

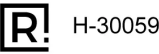

LTE: Klasse 3 (+23 dBm ± 2 dB)

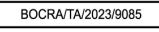
5G: Klasse 3 (+23 dBm+2/-3 dB)^[3]



Antennemodul til telematisk forbindelse (TCAM2)

Region(er)	Mærkater	Specifikationer
Argentina	 H-30059	H-30059
Australien, New Zeeland		R-NZ
Botswana		BOCRA/TA/2023/9085
Brasilien	 05732-24-07978	05732-24-07978 Este produto está homologado pela ANATEL de acordo com os procedimentos regulamentados para avaliação da conformidade de produtos para telecomunicações e atende aos requisitos técnicos aplicados, incluindo os limites de exposição da Taxa de Absorção Específica referente a campos elétricos, magnéticos e eletromagnéticos de radiofrequência. O máximo valor medido da Taxa de Absorção Específica referente à exposição localizada na cabeça foi de 0,786 W/kg. Para maiores informações, consulte o site da ANATEL – www.anatel.gov.br Produkter omfattet af beslutning 680/2017: Este equipamento não tem direito à proteção contra interferência prejudicial e não pode causar interferência em sistemas devidamente autorizados Marcações do Ato 4084 (Act 4084 Marking) Produtos para consumidor final: Para maiores informações, consulte o site da ANATEL – www.anatel.gov.br

Region(er)	Mærkater	Specifikationer
Canada		<p>FCC/ISED-erklæringer</p> <p>Model: TCAM2 IC: 6434A-TCAM2 Indeholder IC: 6434A-SAN9200</p> <p>This device complies with part 15 of the FCC Rules and Industry Canada license-exempt RSS standard(s). Operation is subject to the following two conditions: (1) This device may not cause harmful interference, and (2) This device must accept any interference received, including interference that may cause undesired operation. Le présent appareil est conforme aux CNR d'Industrie Canada applicables aux appareils radio exempts de licence. L'exploitation est autorisée aux deux conditions suivantes :</p> <p>(1) l'appareil ne doit pas produire de brouillage, et (2) l'utilisateur de l'appareil doit accepter tout brouillage radioélectrique subi, même si le brouillage est susceptible d'en compromettre le fonctionnement.</p> <p>Erklæring om ændring:</p> <p>The party responsible for the compliance has not approved any changes or modifications to this device by the user. Any changes or modifications could void the user's authority to operate the equipment. Le responsable de l'homologation de ce produit n'approuve aucune modification apportée à l'appareil par l'utilisateur, quelle qu'en soit la nature. Tout changement ou modification peuvent annuler le droit d'utilisation de l'appareil par l'utilisateur.</p> <p>Meddelelse om trådløs funktion:</p> <p>This device complies with FCC/ISED radiation exposure limits set forth for an uncontrolled environment and meets the FCC radio frequency (RF) Exposure Guidelines and RSS-102 of the ISED radio frequency (RF) Exposure rules. This transmitter must not be co-located or operating in conjunction with any other antenna or transmitter. The closer distance between the Cellular internal antennas and the head of the closest passenger will be 86.5 mm and the minimum distance between the BTLE internal antenna and the head of the closest passenger will be 118.0 mm. The device has been tested placed at the centre of the flat phantom with its back side facing the flat phantom surface simulating the normal use conditions at a conservative testing distance of 40 mm according to manufacturer request. Le présent appareil est conforme à l'exposition aux radiations FCC / ISED définies pour un environnement non contrôlé et répond aux directives d'exposition de la fréquence de la FCC radiofréquence (RF) et RSS-102 de la fréquence radio (RF) ISED règles d'exposition. L'émetteur ne doit pas être colocalisé ni fonctionner conjointement avec à autre antenne ou autre émetteur. La distance la plus courte entre les antennes internes cellulaires et la tête du passager le plus proche sera de 86,5 mm et la distance minimale entre l'antenne interne BTLE et la tête du passager le plus proche sera de 118,0 mm. Le dispositif a été testé au centre du fantôme plat, sa face arrière faisant face à la surface du fantôme plat, simulant les conditions d'utilisation normales à une distance d'essai prudente de 40 mm, conformément à la demande du fabricant.</p> <p>Overholdelse for værtsenheder baseret på modulær godkendelse</p> <p>The module has been evaluated in mobile stand-alone conditions: "The antenna used for this transmitter must be installed to provide a separation distance of at least 20 cm from all persons and must not be co-located or operating in conjunction with any other antenna or transmitter." Since the module is intended for use in a portable device () and co-located with other transmitter (Bluetooth), additional testing is performed to satisfy the SAR requirements of FCC Part 2.1093 (RF Co-location and SAR). Le module a été évalué dans des conditions d'autonomie mobile : "L'antenne utilisée pour cet émetteur doit être installée de manière à assurer une distance de séparation d'au moins 20 cm de toutes les personnes et ne doit pas être installée ou fonctionner en conjonction avec une autre antenne ou un autre émetteur. Étant donné que le module est destiné à être utilisé dans un appareil portable () et qu'il est situé au même endroit qu'un autre émetteur (Bluetooth), des tests supplémentaires sont effectués pour satisfaire aux exigences SAR de la partie 2.1093 de la FCC (Co-localisation RF et SAR).</p> <p>CAN ICES-3 (B) / NMB-3 (B)</p> <p>This Class B digital apparatus complies with Canadian ICES-003. Cet appareil numérique de classe B est conforme à la norme canadienne ICES-003.</p> <p>Meddelelse vedrørende digital enhed i FCC-klasse B</p> <p>Dette udstyr er testet og er i overensstemmelse med grænserne for en digital enhed i klasse B, i henhold til del 15 i FCC-reglerne. Disse grænser er beregnet til at yde rimelig beskyttelse mod skadelig interferens i et beboelsesområde. Dette udstyr genererer, bruger og kan udstråle radiofrekvensenergi og, hvis det ikke installeres og anvendes i overensstemmelse med anvisningerne, kan det forårsage skadelig interferens på radiokommunikation. Der er dog ingen garanti for, at der ikke vil opstå interferens i en bestemt installation. Hvis dette udstyr forårsager skadelig interferens på radio- eller tv-modtagelse, som kan fastlægges ved at slå udstyret fra og til, opfordres brugeren til at forsøge at rette interferensen ved hjælp af en eller flere af følgende foranstaltninger:</p> <ul style="list-style-type: none"> - Omorientere eller flytte den modtagende antenne. - Øge afstanden mellem udstyret og modtageren. - Slutte udstyret til et udtag på et andet kredsløb end det, som modtageren er tilsluttet. - Kontakte forhandleren eller en erfaren radio-/tv-tekniker for at få hjælp.
Kina		<p>CMIIT ID: 2023CJ18966 RTM: Overvågning i realtid 3.0</p>

Region(er)	Mærkater	Specifikationer
		
Costa Rica		00094-2024
EU og EFTA		<p>Engelsk Hereby, Harman Becker Automotive Systems GmbH declares that the radio equipment type Telematics Connectivity Antenna Module is in compliance with Directive 2014/53/EU. The full text of the EU declaration of conformity is available at the following internet Address: http://www.harman.com/compliance</p> <p>Bulgarsk С настоящото Harman Becker Automotive Systems GmbH декларира, че този тип радиосъоръжение Telematics Connectivity Antenna Module е в съответствие с Директива 2014/53/ЕС. Цялостният текст на ЕС декларацията за съответствие може да се намери на следния интернет адрес: http://www.harman.com/compliance</p> <p>Kroatisk Harman Becker Automotive Systems GmbH ovime izjavljuje da je radijska oprema tipa Telematics Connectivity Antenna Module u skladu s Direktivom 2014/53/EU. Cjeloviti tekst EU izjave o sukladnosti dostupan je na sljedećoj internetskoj adresi: http://www.harman.com/compliance</p> <p>Tjekkisk Tímto Harman Becker Automotive Systems GmbH prohlašuje, že typ rádiového zařízení Telematics Connectivity Antenna Module je v souladu se směrnicí 2014/53/EU. Úplné znění EU prohlášení o shodě je k dispozici na této internetové adrese: http://www.harman.com/compliance</p> <p>Dansk Hermed erklærer Harman Becker Automotive Systems GmbH, at radioudstyrstypen Telematics Connectivity Antenna Module er i overensstemmelse med direktiv 2014/53/EU. EU-overensstemmelseserklæringens fulde tekst kan findes på følgende internetadresse: http://www.harman.com/compliance</p> <p>Hollandsk Hierbij verklaar ik, Harman Becker Automotive Systems GmbH, dat het type radioapparatuur Telematics Connectivity Antenna Module conform is met Richtlijn 2014/53/EU. De volledige tekst van de EU-conformiteitsverklaring kan worden geraadpleegd op het volgende internetadres: http://www.harman.com/compliance</p> <p>Estisk Käesolevaga deklareerib Harman Becker Automotive Systems GmbH, et käesolev raadioseadme tüüp Telematics Connectivity Antenna Module vastab direktiivi 2014/53/EL nõuetele. ELi vastavusdeklaratsiooni täielik tekst on kättesaadav järgmisel internetiaadressil: http://www.harman.com/compliance</p> <p>Finsk Harman Becker Automotive Systems GmbH vakuuttaa, että radiolaitetyyppi Telematics Connectivity Antenna Module on direktiivin 2014/53/EU mukainen. EU-vaatimustenmukaisuusvakuutuksen täysimittainen teksti on saatavilla seuraavassa internetosoitteessa: http://www.harman.com/compliance</p> <p>Fransk Le soussigné, Harman Becker Automotive Systems GmbH, déclare que l'équipement radioélectrique du type Telematics Connectivity Antenna Module est conforme à la directive 2014/53/UE. Le texte complet de la déclaration UE de conformité est disponible à l'adresse internet suivante: http://www.harman.com/compliance Avertissement: à compter du 1er juillet 2020, conformément au « Décret n°2019-1186 relatif à l'affichage du Débit d'Absorption Spécifique des équipements radio » (NOR : SSAP1834791D), la valeur du débit d'absorption spécifique (DAS) pour tout équipement radio dont le rendement est supérieur à 20 mW et qui est susceptible d'être utilisé de manière raisonnablement prévisible à proximité de la tête ou à une distance inférieure ou égale à 20 cm du corps humain doit être fourni de manière lisible, intelligible et visible dans le manuel d'utilisation. L'exigence n'est actuellement applicable qu'aux appareils de téléphonie mobile, conformément au « Décret n° 2010-1207 relatif à l'affichage du débit d'absorption spécifique des équipements terminaux radio (NOR : SASP1011528D).</p> <p>Tysk Hiermit erklärt Harman Becker Automotive Systems GmbH, dass das Gerät mit Funkfunktion Telematics Connectivity Antenna Module der Richtlinie 2014/53/EU entspricht. Der vollständige Text der EU-Konformitätserklärung ist unter der folgenden Internetadresse verfügbar: http://www.harman.com/compliance</p> <p>Græsk Με την παρούσα ο/η Harman Becker Automotive Systems GmbH, δηλώνει ότι ο ραδιοεξοπλισμός Telematics Connectivity Antenna Module πληροί την οδηγία 2014/53/ΕΕ. Το πλήρες κείμενο της δήλωσης συμμόρφωσης ΕΕ διατίθεται στην ακόλουθη ιστοσελίδα στο διαδίκτυο: http://www.harman.com/compliance</p> <p>Ungarsk Harman Becker Automotive Systems GmbH igazolja, hogy a Telematics Connectivity Antenna Module típusú rádióberendezés megfelel a 2014/53/EU irányelvnek. Az EU-megfelelőségi nyilatkozat teljes szövege elérhető a következő internetes címen: 2014.5.22. L 153/104 Az Európai Unió Hivatalos Lapja HU: http://www.harman.com/compliance</p> <p>Italiensk Il fabbricante, Harman Becker Automotive Systems GmbH, dichiara che il tipo di apparecchiatura radio Telematics Connectivity Antenna Module è conforme alla direttiva 2014/53/UE. Il testo completo della dichiarazione di</p>

Indholdet af denne manual afspejler den aktuelle status på udgivelsestidspunktet og er muligvis ikke fuldstændigt gyldigt på et senere tidspunkt. Yderligere oplysninger findes i den fuldstændige ansvarsfraskrivelse på første side.

Region(er)	Mærkater	Specifikationer
		<p>conformità UE è disponibile al seguente indirizzo Internet: http://www.harman.com/compliance</p> <p>Lettisk Ar šo Harman Becker Automotive Systems GmbH deklarē, ka radioiekārta Telematics Connectivity Antenna Module atbilst Direktīvai 2014/53/ES. Pilns ES atbilstības deklarācijas teksts ir pieejams šādā interneta vietnē: http://www.harman.com/compliance</p> <p>Litauisk Aš, Harman Becker Automotive Systems GmbH, patvirtinu, kad radijo įrenginių tipas Telematics Connectivity Antenna Module atitinka Direktyvą 2014/53/ES. Visas ES atitikties deklaracijos tekstas prieinamas šiuo interneto adresu: http://www.harman.com/compliance</p> <p>Maltesisk B'dan, Harman Becker Automotive Systems GmbH, niddikjara li dan it-tip ta' tagħmir tar-radju Telematics Connectivity Antenna Module huwa konformi mad-Direttiva 2014/53/UE. It-test kollu tad-dikjarazzjoni ta' konformità tal-UE huwa disponibbli f'dan l-indirizz tal-Internet li ġej: http://www.harman.com/compliance</p> <p>Polsk Harman Becker Automotive Systems GmbH niniejszym oświadcza, że typ urządzenia radiowego Telematics Connectivity Antenna Module jest zgodny z dyrektywą 2014/53/UE. Pełny tekst deklaracji zgodności UE jest dostępny pod następującym adresem internetowym: http://www.harman.com/compliance</p> <p>Portugisisk O(a) abaixo assinado(a) Harman Becker Automotive Systems GmbH declara que o presente tipo de equipamento de rádio Telematics Connectivity Antenna Module está em conformidade com a Diretiva 2014/53/UE. O texto integral da declaração de conformidade está disponível no seguinte endereço de Internet: http://www.harman.com/compliance</p> <p>Rumænsk Prin prezenta, Harman Becker Automotive Systems GmbH declară că tipul de echipamente radio Telematics Connectivity Antenna Module este în conformitate cu Directiva 2014/53/UE. Textul integral al declarației UE de conformitate este disponibil la următoarea adresă internet: http://www.harman.com/compliance</p> <p>Slovakisk Harman Becker Automotive Systems GmbH týmto vyhlasuje, že rádiové zariadenie typu Telematics Connectivity Antenna Module je v súlade so smernicou 2014/53/EÚ. Úplné EÚ vyhlásenie o zhode je k dispozícii na tejto internetovej adrese: http://www.harman.com/compliance</p> <p>Slovensk Harman Becker Automotive Systems GmbH potvrdjuje, da je tip radijske opreme Telematics Connectivity Antenna Module skladen z Direktivo 2014/53/EU. Celotno besedilo izjave EU o skladnosti je na voljo na naslednjem spletnem naslovu: http://www.harman.com/compliance</p> <p>Spansk Por la presente, Harman Becker Automotive Systems GmbH declara que el tipo de equipo radioeléctrico Telematics Connectivity Antenna Module es conforme con la Directiva 2014/53/UE. El texto completo de la declaración UE de conformidad está disponible en la dirección Internet siguiente: http://www.harman.com/compliance</p> <p>Svensk Härmed försäkras Harman Becker Automotive Systems GmbH att denna typ av radioutrustning Telematics Connectivity Antenna Module överensstämmer med direktiv 2014/53/EU. Den fullständiga texten till EUförsäkran om överensstämmelse finns på följande webbadress: http://www.harman.com/compliance</p> <p>Tyrkisk Harman Becker Automotive Systems GmbH işbu, radyo işlevli CONBOX-HIGH cihazı 2014/53 / ABDirektifi ile uyumlu olduğunu beyan eder. AB-uygunluk beyanının tam metnisi aşağıdaki İnternet adresinde mevcuttur: http://www.harman.com/compliance</p>
Indonesien	  <p>Dilarang melakukan perubahan spesifikasi yang dapat menimbulkan gangguan fisik dan/atau elektromagnetik terhadap lingkungan sekitarnya</p>	100947/SDPPI/2024 13809

Navn på del	Giftige og farlige stoffer og elementer					
	Pb	Hg	Cd	Cr(VI)	PBB	PBDE
<p>Denne tabel er udviklet i henhold til bestemmelserne i SJ/T 11364.</p> <p>O: Indholdet af et sådant farligt stof i alle homogene materialer i en sådan komponent er under den grænse, der kræves af GB/T 26572</p> <p>X: Indholdet af et sådant farligt stof i et bestemt homogent materiale af en sådan komponent er over den grænse, der kræves af GB/T 26572</p> <p>(Virksomhederne kan yderligere forklare de tekniske årsager til at sætte kryds ved "X" i tabellen ovenfor i henhold til deres faktiske situation heri.)</p>						

[1] TCAM2 og TCAM3

[2] DoC

[3] For de fleste bånd. Der findes nogle undtagelser i henhold til 3GPP-standard

[4] Kina RoHS

15.5.5. Typegodkendelse til TPMS-sensorens-radiofrekvens

Her finder du radiofrekvenstypegodkendelserne til dæktryksovervågningssystemets sensor.

Region	Betydning
Albanien	Baolong Huf Shanghai Electronics Co., Ltd erklærer herved, at radioudstyrstypen TMSS6A4 er i overensstemmelse med direktiv 2014/53/EU. Den fulde tekst af EU-overensstemmelseserklæringen er tilgængelig på følgende internetadresse: https://www.bh-sens.com/conformity Frekvensbånd: 433.92 MHz Maksimal sendeeffekt: <10 mW Producent: Baolong Huf Shanghai Electronics Co., Ltd, 1. sal, bygning 5, Shenzhuan Rd 5500, Songjiang, Shanghai
Andorra	Baolong Huf Shanghai Electronics Co., Ltd erklærer herved, at radioudstyrstypen TMSS6A4 er i overensstemmelse med direktiv 2014/53/EU. Den fulde tekst af EU-overensstemmelseserklæringen er tilgængelig på følgende internetadresse: https://www.bh-sens.com/conformity Frekvensbånd: 433.92 MHz Maksimal sendeeffekt: <10 mW Producent: Baolong Huf Shanghai Electronics Co., Ltd, 1. sal, bygning 5, Shenzhuan Rd 5500, Songjiang, Shanghai
Angola	Baolong Huf Shanghai Electronics Co., Ltd erklærer herved, at radioudstyrstypen TMSS6A4 er i overensstemmelse med direktiv 2014/53/EU. Den fulde tekst af EU-overensstemmelseserklæringen er tilgængelig på følgende internetadresse: https://www.bh-sens.com/conformity Frekvensbånd: 433.92 MHz Maksimal sendeeffekt: <10 mW Producent: Baolong Huf Shanghai Electronics Co., Ltd, 1. sal, bygning 5, Shenzhuan Rd 5500, Songjiang, Shanghai
Argentina	Baolong Huf Shanghai Electronics Co., Ltd erklærer herved, at denne TPMS-sensor er i overensstemmelse med de væsentlige krav og bestemmelser i ENACOM.
Armenien	Baolong Huf Shanghai Electronics Co., Ltd erklærer herved, at denne TPMS-sensor er i overensstemmelse med de væsentlige krav og bestemmelser i AR COC.
Australien	Baolong Huf Shanghai Electronics Co., Ltd erklærer herved, at denne TPMS-sensor er i overensstemmelse med de væsentlige krav og bestemmelser i RCM.
Østrig	Baolong Huf Shanghai Electronics Co., Ltd erklærer herved, at radioudstyrstypen TMSS6A4 er i overensstemmelse med direktiv 2014/53/EU. Den fulde tekst af EU-overensstemmelseserklæringen er tilgængelig på følgende internetadresse: https://www.bh-sens.com/conformity Frekvensbånd: 433.92 MHz Maksimal sendeeffekt: <10 mW Producent: Baolong Huf Shanghai Electronics Co., Ltd, 1. sal, bygning 5, Shenzhuan Rd 5500, Songjiang, Shanghai
Aserbajdsjan	Baolong Huf Shanghai Electronics Co., Ltd erklærer herved, at denne TPMS-sensor er i overensstemmelse med de væsentlige krav og bestemmelser i AZ COC.

Region	Betydning
Bahrain	Baolong Huf Shanghai Electronics Co., Ltd erklærer herved, at denne TPMS-sensor er i overensstemmelse med de væsentlige krav og bestemmelser i TRA.
Belgien	Baolong Huf Shanghai Electronics Co., Ltd erklærer herved, at radioudstyrstypen TMSS6A4 er i overensstemmelse med direktiv 2014/53/EU. Den fulde tekst af EU-overensstemmelseserklæringen er tilgængelig på følgende internetadresse: https://www.bh-sens.com/conformity Frekvensbånd: 433.92 MHz Maksimal sendeeffekt: <10 mW Producent: Baolong Huf Shanghai Electronics Co., Ltd, 1. sal, bygning 5, Shenzhuan Rd 5500, Songjiang, Shanghai
Bolivia	Baolong Huf Shanghai Electronics Co., Ltd erklærer herved, at denne TPMS-sensor er i overensstemmelse med de væsentlige krav og bestemmelser i ATT
Bosnien-Hercegovina	Baolong Huf Shanghai Electronics Co., Ltd erklærer herved, at radioudstyrstypen TMSS6A4 er i overensstemmelse med direktiv 2014/53/EU. Den fulde tekst af EU-overensstemmelseserklæringen er tilgængelig på følgende internetadresse: https://www.bh-sens.com/conformity Frekvensbånd: 433.92 MHz Maksimal sendeeffekt: <10 mW Producent: Baolong Huf Shanghai Electronics Co., Ltd, 1. sal, bygning 5, Shenzhuan Rd 5500, Songjiang, Shanghai
Botswana	Baolong Huf Shanghai Electronics Co., Ltd erklærer herved, at denne TPMS-sensor er i overensstemmelse med de væsentlige krav og bestemmelser i BOCAR.
Brasilien	Baolong Huf Shanghai Electronics Co., Ltd erklærer herved, at denne TPMS-sensor er i overensstemmelse med de væsentlige krav og bestemmelser i ANATEL.
Bulgarien	Baolong Huf Shanghai Electronics Co., Ltd erklærer herved, at radioudstyrstypen TMSS6A4 er i overensstemmelse med direktiv 2014/53/EU. Den fulde tekst af EU-overensstemmelseserklæringen er tilgængelig på følgende internetadresse: https://www.bh-sens.com/conformity Frekvensbånd: 433.92 MHz Maksimal sendeeffekt: <10 mW Producent: Baolong Huf Shanghai Electronics Co., Ltd, 1. sal, bygning 5, Shenzhuan Rd 5500, Songjiang, Shanghai
Cambodja	Baolong Huf Shanghai Electronics Co., Ltd erklærer herved, at denne TPMS-sensor er i overensstemmelse med de væsentlige krav og bestemmelser i TRC.
Canada	Baolong Huf Shanghai Electronics Co., Ltd erklærer herved, at denne TPMS-sensor er i overensstemmelse med de væsentlige krav og bestemmelser i ISED.
Chile	 El equipo previamente individualizado cumple con las disposiciones establecidas en la Norma Técnica de Equipos de alcance reducido, aprobada por la resolución exenta N° 1.985, de 2017, de la Subsecretaría de Telecomunicaciones.
Kina	Baolong Huf Shanghai Electronics Co., Ltd erklærer herved, at denne TPMS-sensor er i overensstemmelse med de væsentlige krav og bestemmelser i SRRC.
Colombia	Baolong Huf Shanghai Electronics Co., Ltd erklærer herved, at denne TPMS-sensor er i overensstemmelse med de væsentlige krav og bestemmelser i CRC.
Costa Rica	Baolong Huf Shanghai Electronics Co., Ltd erklærer herved, at denne TPMS-sensor er i overensstemmelse med de væsentlige krav og bestemmelser i SUTEL.
Kroatien	Baolong Huf Shanghai Electronics Co., Ltd erklærer herved, at radioudstyrstypen TMSS6A4 er i overensstemmelse med direktiv 2014/53/EU. Den fulde tekst af EU-overensstemmelseserklæringen er tilgængelig på følgende internetadresse: https://www.bh-sens.com/conformity Frekvensbånd: 433.92 MHz Maksimal sendeeffekt: <10 mW Producent: Baolong Huf Shanghai Electronics Co., Ltd, 1. sal, bygning 5, Shenzhuan Rd 5500, Songjiang, Shanghai
Cypern	Baolong Huf Shanghai Electronics Co., Ltd erklærer herved, at radioudstyrstypen TMSS6A4 er i overensstemmelse med direktiv 2014/53/EU. Den fulde tekst af EU-overensstemmelseserklæringen er tilgængelig på følgende internetadresse: https://www.bh-sens.com/conformity Frekvensbånd: 433.92 MHz Maksimal sendeeffekt: <10 mW Producent: Baolong Huf Shanghai Electronics Co., Ltd, 1. sal, bygning 5, Shenzhuan Rd 5500, Songjiang, Shanghai

Region	Betydning
Tjekkiet	Baolong Huf Shanghai Electronics Co., Ltd erklærer herved, at radioudstyrstypen TMSS6A4 er i overensstemmelse med direktiv 2014/53/EU. Den fulde tekst af EU-overensstemmelseserklæringen er tilgængelig på følgende internetadresse: https://www.bh-sens.com/conformity Frekvensbånd: 433.92 MHz Maksimal sendeeffekt: <10 mW Producent: Baolong Huf Shanghai Electronics Co., Ltd, 1. sal, bygning 5, Shenzhuan Rd 5500, Songjiang, Shanghai
Danmark	Baolong Huf Shanghai Electronics Co., Ltd erklærer herved, at radioudstyrstypen TMSS6A4 er i overensstemmelse med direktiv 2014/53/EU. Den fulde tekst af EU-overensstemmelseserklæringen er tilgængelig på følgende internetadresse: https://www.bh-sens.com/conformity Frekvensbånd: 433.92 MHz Maksimal sendeeffekt: <10 mW Producent: Baolong Huf Shanghai Electronics Co., Ltd, 1. sal, bygning 5, Shenzhuan Rd 5500, Songjiang, Shanghai
Dominikanske Republik	Baolong Huf Shanghai Electronics Co., Ltd erklærer herved, at denne TPMS-sensor er i overensstemmelse med de væsentlige krav og bestemmelser i INDOTEL.
Egypten	Baolong Huf Shanghai Electronics Co., Ltd erklærer herved, at denne TPMS-sensor er i overensstemmelse med de væsentlige krav og bestemmelser i NTRA.
Estland	Baolong Huf Shanghai Electronics Co., Ltd erklærer herved, at radioudstyrstypen TMSS6A4 er i overensstemmelse med direktiv 2014/53/EU. Den fulde tekst af EU-overensstemmelseserklæringen er tilgængelig på følgende internetadresse: https://www.bh-sens.com/conformity Frekvensbånd: 433.92 MHz Maksimal sendeeffekt: <10 mW Producent: Baolong Huf Shanghai Electronics Co., Ltd, 1. sal, bygning 5, Shenzhuan Rd 5500, Songjiang, Shanghai
Færøerne	Baolong Huf Shanghai Electronics Co., Ltd erklærer herved, at radioudstyrstypen TMSS6A4 er i overensstemmelse med direktiv 2014/53/EU. Den fulde tekst af EU-overensstemmelseserklæringen er tilgængelig på følgende internetadresse: https://www.bh-sens.com/conformity Frekvensbånd: 433.92 MHz Maksimal sendeeffekt: <10 mW Producent: Baolong Huf Shanghai Electronics Co., Ltd, 1. sal, bygning 5, Shenzhuan Rd 5500, Songjiang, Shanghai
Finland	Baolong Huf Shanghai Electronics Co., Ltd erklærer herved, at radioudstyrstypen TMSS6A4 er i overensstemmelse med direktiv 2014/53/EU. Den fulde tekst af EU-overensstemmelseserklæringen er tilgængelig på følgende internetadresse: https://www.bh-sens.com/conformity Frekvensbånd: 433.92 MHz Maksimal sendeeffekt: <10 mW Producent: Baolong Huf Shanghai Electronics Co., Ltd, 1. sal, bygning 5, Shenzhuan Rd 5500, Songjiang, Shanghai
Frankrig	Baolong Huf Shanghai Electronics Co., Ltd erklærer herved, at radioudstyrstypen TMSS6A4 er i overensstemmelse med direktiv 2014/53/EU. Den fulde tekst af EU-overensstemmelseserklæringen er tilgængelig på følgende internetadresse: https://www.bh-sens.com/conformity Frekvensbånd: 433.92 MHz Maksimal sendeeffekt: <10 mW Producent: Baolong Huf Shanghai Electronics Co., Ltd, 1. sal, bygning 5, Shenzhuan Rd 5500, Songjiang, Shanghai
Georgien	Baolong Huf Shanghai Electronics Co., Ltd erklærer herved, at radioudstyrstypen TMSS6A4 er i overensstemmelse med direktiv 2014/53/EU. Den fulde tekst af EU-overensstemmelseserklæringen er tilgængelig på følgende internetadresse: https://www.bh-sens.com/conformity Frekvensbånd: 433.92 MHz Maksimal sendeeffekt: <10 mW Producent: Baolong Huf Shanghai Electronics Co., Ltd, 1. sal, bygning 5, Shenzhuan Rd 5500, Songjiang, Shanghai
Tyskland	Baolong Huf Shanghai Electronics Co., Ltd erklærer herved, at radioudstyrstypen TMSS6A4 er i overensstemmelse med direktiv 2014/53/EU. Den fulde tekst af EU-overensstemmelseserklæringen er tilgængelig på følgende internetadresse: https://www.bh-sens.com/conformity Frekvensbånd: 433.92 MHz Maksimal sendeeffekt: <10 mW Producent: Baolong Huf Shanghai Electronics Co., Ltd, 1. sal, bygning 5, Shenzhuan Rd 5500, Songjiang, Shanghai
Grækenland	Baolong Huf Shanghai Electronics Co., Ltd erklærer herved, at radioudstyrstypen TMSS6A4 er i overensstemmelse med direktiv 2014/53/EU. Den fulde tekst af EU-overensstemmelseserklæringen er tilgængelig på følgende internetadresse: https://www.bh-sens.com/conformity Frekvensbånd: 433.92 MHz Maksimal sendeeffekt: <10 mW Producent: Baolong Huf Shanghai Electronics Co., Ltd, 1. sal, bygning 5, Shenzhuan Rd 5500, Songjiang, Shanghai

Region	Betydning
Grønland	Baolong Huf Shanghai Electronics Co., Ltd erklærer herved, at radioudstyrstypen TMSS6A4 er i overensstemmelse med direktiv 2014/53/EU. Den fulde tekst af EU-overensstemmelseserklæringen er tilgængelig på følgende internetadresse: https://www.bh-sens.com/conformity Frekvensbånd: 433.92 MHz Maksimal sendeeffekt: <10 mW Producent: Baolong Huf Shanghai Electronics Co., Ltd, 1. sal, bygning 5, Shenzhuan Rd 5500, Songjiang, Shanghai
Guadeloupe	Baolong Huf Shanghai Electronics Co., Ltd erklærer herved, at radioudstyrstypen TMSS6A4 er i overensstemmelse med direktiv 2014/53/EU. Den fulde tekst af EU-overensstemmelseserklæringen er tilgængelig på følgende internetadresse: https://www.bh-sens.com/conformity Frekvensbånd: 433.92 MHz Maksimal sendeeffekt: <10 mW Producent: Baolong Huf Shanghai Electronics Co., Ltd, 1. sal, bygning 5, Shenzhuan Rd 5500, Songjiang, Shanghai
Guatemala	Baolong Huf Shanghai Electronics Co., Ltd erklærer herved, at denne TPMS-sensor er i overensstemmelse med de væsentlige krav og bestemmelser i SIT.
Hongkong	Baolong Huf Shanghai Electronics Co., Ltd erklærer herved, at radioudstyrstypen TMSS6A4 er i overensstemmelse med direktiv 2014/53/EU. Den fulde tekst af EU-overensstemmelseserklæringen er tilgængelig på følgende internetadresse: https://www.bh-sens.com/conformity Frekvensbånd: 433.92 MHz Maksimal sendeeffekt: <10 mW Producent: Baolong Huf Shanghai Electronics Co., Ltd, 1. sal, bygning 5, Shenzhuan Rd 5500, Songjiang, Shanghai
Ungarn	Baolong Huf Shanghai Electronics Co., Ltd erklærer herved, at radioudstyrstypen TMSS6A4 er i overensstemmelse med direktiv 2014/53/EU. Den fulde tekst af EU-overensstemmelseserklæringen er tilgængelig på følgende internetadresse: https://www.bh-sens.com/conformity Frekvensbånd: 433.92 MHz Maksimal sendeeffekt: <10 mW Producent: Baolong Huf Shanghai Electronics Co., Ltd, 1. sal, bygning 5, Shenzhuan Rd 5500, Songjiang, Shanghai
Island	Baolong Huf Shanghai Electronics Co., Ltd erklærer herved, at radioudstyrstypen TMSS6A4 er i overensstemmelse med direktiv 2014/53/EU. Den fulde tekst af EU-overensstemmelseserklæringen er tilgængelig på følgende internetadresse: https://www.bh-sens.com/conformity Frekvensbånd: 433.92 MHz Maksimal sendeeffekt: <10 mW Producent: Baolong Huf Shanghai Electronics Co., Ltd, 1. sal, bygning 5, Shenzhuan Rd 5500, Songjiang, Shanghai
Indien	Baolong Huf Shanghai Electronics Co., Ltd erklærer herved, at denne TPMS-sensor er i overensstemmelse med de væsentlige krav og bestemmelser i WPC.
Indonesien	Baolong Huf Shanghai Electronics Co., Ltd erklærer herved, at denne TPMS-sensor er i overensstemmelse med de væsentlige krav og bestemmelser i SDPPI.
Irland	Baolong Huf Shanghai Electronics Co., Ltd erklærer herved, at radioudstyrstypen TMSS6A4 er i overensstemmelse med direktiv 2014/53/EU. Den fulde tekst af EU-overensstemmelseserklæringen er tilgængelig på følgende internetadresse: https://www.bh-sens.com/conformity Frekvensbånd: 433.92 MHz Maksimal sendeeffekt: <10 mW Producent: Baolong Huf Shanghai Electronics Co., Ltd, 1. sal, bygning 5, Shenzhuan Rd 5500, Songjiang, Shanghai
Israel	Baolong Huf Shanghai Electronics Co., Ltd erklærer herved, at denne TPMS-sensor er i overensstemmelse med de væsentlige krav og bestemmelser i MOC.
Italien	Baolong Huf Shanghai Electronics Co., Ltd erklærer herved, at radioudstyrstypen TMSS6A4 er i overensstemmelse med direktiv 2014/53/EU. Den fulde tekst af EU-overensstemmelseserklæringen er tilgængelig på følgende internetadresse: https://www.bh-sens.com/conformity Frekvensbånd: 433.92 MHz Maksimal sendeeffekt: <10 mW Producent: Baolong Huf Shanghai Electronics Co., Ltd, 1. sal, bygning 5, Shenzhuan Rd 5500, Songjiang, Shanghai
Elfenbenskysten	Baolong Huf Shanghai Electronics Co., Ltd erklærer herved, at denne TPMS-sensor er i overensstemmelse med de væsentlige krav og bestemmelser i ARTCI.
Japan	Baolong Huf Shanghai Electronics Co., Ltd erklærer herved, at denne TPMS-sensor er i overensstemmelse med de væsentlige krav og bestemmelser i MIC.
Jordan	Baolong Huf Shanghai Electronics Co., Ltd erklærer herved, at denne TPMS-sensor er i overensstemmelse med de væsentlige krav og bestemmelser i TRC.
Kasakhstan	Baolong Huf Shanghai Electronics Co., Ltd erklærer herved, at denne TPMS-sensor er i overensstemmelse med de væsentlige krav og bestemmelser i EAC.

Indholdet af denne manual afspejler den aktuelle status på udgivelsestidspunktet og er muligvis ikke fuldstændigt gyldigt på et senere tidspunkt. Yderligere oplysninger findes i den fuldstændige ansvarsfraskrivelse på første side.

Region	Betydning
Kenya	Baolong Huf Shanghai Electronics Co., Ltd erklærer herved, at denne TPMS-sensor er i overensstemmelse med de væsentlige krav og bestemmelser i CAK.
Korea	Baolong Huf Shanghai Electronics Co., Ltd erklærer herved, at denne TPMS-sensor er i overensstemmelse med de væsentlige krav og bestemmelser i KC.
Kosovo	Baolong Huf Shanghai Electronics Co., Ltd erklærer herved, at radioudstyrstypen TMSS6A4 er i overensstemmelse med direktiv 2014/53/EU. Den fulde tekst af EU-overensstemmelseserklæringen er tilgængelig på følgende internetadresse: https://www.bh-sens.com/conformity Frekvensbånd: 433.92 MHz Maksimal sendeeffekt: <10 mW Producent: Baolong Huf Shanghai Electronics Co., Ltd, 1. sal, bygning 5, Shenzhuan Rd 5500, Songjiang, Shanghai
Kuwait	Baolong Huf Shanghai Electronics Co., Ltd erklærer herved, at denne TPMS-sensor er i overensstemmelse med de væsentlige krav og bestemmelser i CITRA.
La Réunion	Baolong Huf Shanghai Electronics Co., Ltd erklærer herved, at radioudstyrstypen TMSS6A4 er i overensstemmelse med direktiv 2014/53/EU. Den fulde tekst af EU-overensstemmelseserklæringen er tilgængelig på følgende internetadresse: https://www.bh-sens.com/conformity Frekvensbånd: 433.92 MHz Maksimal sendeeffekt: <10 mW Producent: Baolong Huf Shanghai Electronics Co., Ltd, 1. sal, bygning 5, Shenzhuan Rd 5500, Songjiang, Shanghai
Letland	Baolong Huf Shanghai Electronics Co., Ltd erklærer herved, at radioudstyrstypen TMSS6A4 er i overensstemmelse med direktiv 2014/53/EU. Den fulde tekst af EU-overensstemmelseserklæringen er tilgængelig på følgende internetadresse: https://www.bh-sens.com/conformity Frekvensbånd: 433.92 MHz Maksimal sendeeffekt: <10 mW Producent: Baolong Huf Shanghai Electronics Co., Ltd, 1. sal, bygning 5, Shenzhuan Rd 5500, Songjiang, Shanghai
Libanon	Baolong Huf Shanghai Electronics Co., Ltd erklærer herved, at denne TPMS-sensor er i overensstemmelse med de væsentlige krav og bestemmelser i MOT.
Liechtenstein	Baolong Huf Shanghai Electronics Co., Ltd erklærer herved, at radioudstyrstypen TMSS6A4 er i overensstemmelse med direktiv 2014/53/EU. Den fulde tekst af EU-overensstemmelseserklæringen er tilgængelig på følgende internetadresse: https://www.bh-sens.com/conformity Frekvensbånd: 433.92 MHz Maksimal sendeeffekt: <10 mW Producent: Baolong Huf Shanghai Electronics Co., Ltd, 1. sal, bygning 5, Shenzhuan Rd 5500, Songjiang, Shanghai
Litauen	Baolong Huf Shanghai Electronics Co., Ltd erklærer herved, at radioudstyrstypen TMSS6A4 er i overensstemmelse med direktiv 2014/53/EU. Den fulde tekst af EU-overensstemmelseserklæringen er tilgængelig på følgende internetadresse: https://www.bh-sens.com/conformity Frekvensbånd: 433.92 MHz Maksimal sendeeffekt: <10 mW Producent: Baolong Huf Shanghai Electronics Co., Ltd, 1. sal, bygning 5, Shenzhuan Rd 5500, Songjiang, Shanghai
Luxembourg	Baolong Huf Shanghai Electronics Co., Ltd erklærer herved, at radioudstyrstypen TMSS6A4 er i overensstemmelse med direktiv 2014/53/EU. Den fulde tekst af EU-overensstemmelseserklæringen er tilgængelig på følgende internetadresse: https://www.bh-sens.com/conformity Frekvensbånd: 433.92 MHz Maksimal sendeeffekt: <10 mW Producent: Baolong Huf Shanghai Electronics Co., Ltd, 1. sal, bygning 5, Shenzhuan Rd 5500, Songjiang, Shanghai
Makedonien	Baolong Huf Shanghai Electronics Co., Ltd erklærer herved, at radioudstyrstypen TMSS6A4 er i overensstemmelse med direktiv 2014/53/EU. Den fulde tekst af EU-overensstemmelseserklæringen er tilgængelig på følgende internetadresse: https://www.bh-sens.com/conformity Frekvensbånd: 433.92 MHz Maksimal sendeeffekt: <10 mW Producent: Baolong Huf Shanghai Electronics Co., Ltd, 1. sal, bygning 5, Shenzhuan Rd 5500, Songjiang, Shanghai
Malaysia	Baolong Huf Shanghai Electronics Co., Ltd erklærer herved, at denne TPMS-sensor er i overensstemmelse med de væsentlige krav og bestemmelser i SIRIM.
Malta	Baolong Huf Shanghai Electronics Co., Ltd erklærer herved, at radioudstyrstypen TMSS6A4 er i overensstemmelse med direktiv 2014/53/EU. Den fulde tekst af EU-overensstemmelseserklæringen er tilgængelig på følgende internetadresse: https://www.bh-sens.com/conformity Frekvensbånd: 433.92 MHz Maksimal sendeeffekt: <10 mW Producent: Baolong Huf Shanghai Electronics Co., Ltd, 1. sal, bygning 5, Shenzhuan Rd 5500, Songjiang, Shanghai

Region	Betydning
Martinique	Baolong Huf Shanghai Electronics Co., Ltd erklærer herved, at radioudstyrstypen TMSS6A4 er i overensstemmelse med direktiv 2014/53/EU. Den fulde tekst af EU-overensstemmelseserklæringen er tilgængelig på følgende internetadresse: https://www.bh-sens.com/conformity Frekvensbånd: 433.92 MHz Maksimal sendeeffekt: <10 mW Producent: Baolong Huf Shanghai Electronics Co., Ltd, 1. sal, bygning 5, Shenzhuan Rd 5500, Songjiang, Shanghai
Marokko	Baolong Huf Shanghai Electronics Co., Ltd erklærer herved, at denne TPMS-sensor er i overensstemmelse med de væsentlige krav og bestemmelser i ANRT.
Mexico	Modelo del producto: TMSS6A4 Marca: BH SENS IFT: VOBHTM23-23595 La operación de este equipo está sujeta a las siguientes dos condiciones: (1) es posible que este equipo o dispositivo no cause interferencia perjudicial y (2) este equipo o dispositivo debe aceptar cualquier interferencia, incluyendo la que pueda causar su operación no deseada.
Moldova	Baolong Huf Shanghai Electronics Co., Ltd erklærer herved, at radioudstyrstypen TMSS6A4 er i overensstemmelse med direktiv 2014/53/EU. Den fulde tekst af EU-overensstemmelseserklæringen er tilgængelig på følgende internetadresse: https://www.bh-sens.com/conformity Frekvensbånd: 433.92 MHz Maksimal sendeeffekt: <10 mW Producent: Baolong Huf Shanghai Electronics Co., Ltd, 1. sal, bygning 5, Shenzhuan Rd 5500, Songjiang, Shanghai
Monaco	Baolong Huf Shanghai Electronics Co., Ltd erklærer herved, at radioudstyrstypen TMSS6A4 er i overensstemmelse med direktiv 2014/53/EU. Den fulde tekst af EU-overensstemmelseserklæringen er tilgængelig på følgende internetadresse: https://www.bh-sens.com/conformity Frekvensbånd: 433.92 MHz Maksimal sendeeffekt: <10 mW Producent: Baolong Huf Shanghai Electronics Co., Ltd, 1. sal, bygning 5, Shenzhuan Rd 5500, Songjiang, Shanghai
Mozambique	Baolong Huf Shanghai Electronics Co., Ltd erklærer herved, at denne TPMS-sensor er i overensstemmelse med de væsentlige krav og bestemmelser i INCM.
Namibia	Baolong Huf Shanghai Electronics Co., Ltd erklærer herved, at denne TPMS-sensor er i overensstemmelse med de væsentlige krav og bestemmelser i CRAN.
Holland	Baolong Huf Shanghai Electronics Co., Ltd erklærer herved, at radioudstyrstypen TMSS6A4 er i overensstemmelse med direktiv 2014/53/EU. Den fulde tekst af EU-overensstemmelseserklæringen er tilgængelig på følgende internetadresse: https://www.bh-sens.com/conformity Frekvensbånd: 433.92 MHz Maksimal sendeeffekt: <10 mW Producent: Baolong Huf Shanghai Electronics Co., Ltd, 1. sal, bygning 5, Shenzhuan Rd 5500, Songjiang, Shanghai
New Zealand	Baolong Huf Shanghai Electronics Co., Ltd erklærer herved, at denne TPMS-sensor er i overensstemmelse med de væsentlige krav og bestemmelser i RCM.
Norge	Baolong Huf Shanghai Electronics Co., Ltd erklærer herved, at radioudstyrstypen TMSS6A4 er i overensstemmelse med direktiv 2014/53/EU. Den fulde tekst af EU-overensstemmelseserklæringen er tilgængelig på følgende internetadresse: https://www.bh-sens.com/conformity Frekvensbånd: 433.92 MHz Maksimal sendeeffekt: <10 mW Producent: Baolong Huf Shanghai Electronics Co., Ltd, 1. sal, bygning 5, Shenzhuan Rd 5500, Songjiang, Shanghai
Oman	Baolong Huf Shanghai Electronics Co., Ltd erklærer herved, at denne TPMS-sensor er i overensstemmelse med de væsentlige krav og bestemmelser i TRA.
Pakistan	Baolong Huf Shanghai Electronics Co., Ltd erklærer herved, at denne TPMS-sensor er i overensstemmelse med de væsentlige krav og bestemmelser i PTA.
Panama	Baolong Huf Shanghai Electronics Co., Ltd erklærer herved, at denne TPMS-sensor er i overensstemmelse med de væsentlige krav og bestemmelser i ASEP.
Paraguay	Baolong Huf Shanghai Electronics Co., Ltd erklærer herved, at denne TPMS-sensor er i overensstemmelse med de væsentlige krav og bestemmelser i CONATEL.
Peru (Maquinaria)	Baolong Huf Shanghai Electronics Co., Ltd erklærer herved, at denne TPMS-sensor er i overensstemmelse med de væsentlige krav og bestemmelser i MTC.
Filippinerne	Baolong Huf Shanghai Electronics Co., Ltd erklærer herved, at denne TPMS-sensor er i overensstemmelse med de væsentlige krav og bestemmelser i NTC.

Region	Betydning
Polen	Baolong Huf Shanghai Electronics Co., Ltd erklærer herved, at radioudstyrstypen TMSS6A4 er i overensstemmelse med direktiv 2014/53/EU. Den fulde tekst af EU-overensstemmelseserklæringen er tilgængelig på følgende internetadresse: https://www.bh-sens.com/conformity Frekvensbånd: 433.92 MHz Maksimal sendeeffekt: <10 mW Producent: Baolong Huf Shanghai Electronics Co., Ltd, 1. sal, bygning 5, Shenzhuan Rd 5500, Songjiang, Shanghai
Portugal	Baolong Huf Shanghai Electronics Co., Ltd erklærer herved, at radioudstyrstypen TMSS6A4 er i overensstemmelse med direktiv 2014/53/EU. Den fulde tekst af EU-overensstemmelseserklæringen er tilgængelig på følgende internetadresse: https://www.bh-sens.com/conformity Frekvensbånd: 433.92 MHz Maksimal sendeeffekt: <10 mW Producent: Baolong Huf Shanghai Electronics Co., Ltd, 1. sal, bygning 5, Shenzhuan Rd 5500, Songjiang, Shanghai
Puerto Rico	Baolong Huf Shanghai Electronics Co., Ltd erklærer herved, at denne TPMS-sensor er i overensstemmelse med de væsentlige krav og bestemmelser i FCC.
Qatar	Baolong Huf Shanghai Electronics Co., Ltd erklærer herved, at denne TPMS-sensor er i overensstemmelse med de væsentlige krav og bestemmelser i CRA.
Rumænien	Baolong Huf Shanghai Electronics Co., Ltd erklærer herved, at radioudstyrstypen TMSS6A4 er i overensstemmelse med direktiv 2014/53/EU. Den fulde tekst af EU-overensstemmelseserklæringen er tilgængelig på følgende internetadresse: https://www.bh-sens.com/conformity Frekvensbånd: 433.92 MHz Maksimal sendeeffekt: <10 mW Producent: Baolong Huf Shanghai Electronics Co., Ltd, 1. sal, bygning 5, Shenzhuan Rd 5500, Songjiang, Shanghai
San Marino	Baolong Huf Shanghai Electronics Co., Ltd erklærer herved, at radioudstyrstypen TMSS6A4 er i overensstemmelse med direktiv 2014/53/EU. Den fulde tekst af EU-overensstemmelseserklæringen er tilgængelig på følgende internetadresse: https://www.bh-sens.com/conformity Frekvensbånd: 433.92 MHz Maksimal sendeeffekt: <10 mW Producent: Baolong Huf Shanghai Electronics Co., Ltd, 1. sal, bygning 5, Shenzhuan Rd 5500, Songjiang, Shanghai
Saudi-Arabien	Baolong Huf Shanghai Electronics Co., Ltd erklærer herved, at denne TPMS-sensor er i overensstemmelse med de væsentlige krav og bestemmelser i CST.
Serbien/Montenegro	Baolong Huf Shanghai Electronics Co., Ltd erklærer herved, at denne TPMS-sensor er i overensstemmelse med de væsentlige krav og bestemmelser i RS COC.
Singapore	Baolong Huf Shanghai Electronics Co., Ltd erklærer herved, at denne TPMS-sensor er i overensstemmelse med de væsentlige krav og bestemmelser i IMDA.
Slovakiet	Baolong Huf Shanghai Electronics Co., Ltd erklærer herved, at radioudstyrstypen TMSS6A4 er i overensstemmelse med direktiv 2014/53/EU. Den fulde tekst af EU-overensstemmelseserklæringen er tilgængelig på følgende internetadresse: https://www.bh-sens.com/conformity Frekvensbånd: 433.92 MHz Maksimal sendeeffekt: <10 mW Producent: Baolong Huf Shanghai Electronics Co., Ltd, 1. sal, bygning 5, Shenzhuan Rd 5500, Songjiang, Shanghai
Slovenien	Baolong Huf Shanghai Electronics Co., Ltd erklærer herved, at radioudstyrstypen TMSS6A4 er i overensstemmelse med direktiv 2014/53/EU. Den fulde tekst af EU-overensstemmelseserklæringen er tilgængelig på følgende internetadresse: https://www.bh-sens.com/conformity Frekvensbånd: 433.92 MHz Maksimal sendeeffekt: <10 mW Producent: Baolong Huf Shanghai Electronics Co., Ltd, 1. sal, bygning 5, Shenzhuan Rd 5500, Songjiang, Shanghai
Sydafrika	Baolong Huf Shanghai Electronics Co., Ltd erklærer herved, at denne TPMS-sensor er i overensstemmelse med de væsentlige krav og bestemmelser i ICASA.
Spanien	Baolong Huf Shanghai Electronics Co., Ltd erklærer herved, at radioudstyrstypen TMSS6A4 er i overensstemmelse med direktiv 2014/53/EU. Den fulde tekst af EU-overensstemmelseserklæringen er tilgængelig på følgende internetadresse: https://www.bh-sens.com/conformity Frekvensbånd: 433.92 MHz Maksimal sendeeffekt: <10 mW Producent: Baolong Huf Shanghai Electronics Co., Ltd, 1. sal, bygning 5, Shenzhuan Rd 5500, Songjiang, Shanghai
Sri Lanka	Baolong Huf Shanghai Electronics Co., Ltd erklærer herved, at denne TPMS-sensor er i overensstemmelse med de væsentlige krav og bestemmelser i TRCSL.

Region	Betydning
Sverige	Baolong Huf Shanghai Electronics Co., Ltd erklærer herved, at radioudstyrstypen TMSS6A4 er i overensstemmelse med direktiv 2014/53/EU. Den fulde tekst af EU-overensstemmelseserklæringen er tilgængelig på følgende internetadresse: https://www.bh-sens.com/conformity Frekvensbånd: 433.92 MHz Maksimal sendeeffekt: <10 mW Producent: Baolong Huf Shanghai Electronics Co., Ltd, 1. sal, bygning 5, Shenzhuan Rd 5500, Songjiang, Shanghai
Schweiz	Baolong Huf Shanghai Electronics Co., Ltd erklærer herved, at radioudstyrstypen TMSS6A4 er i overensstemmelse med direktiv 2014/53/EU. Den fulde tekst af EU-overensstemmelseserklæringen er tilgængelig på følgende internetadresse: https://www.bh-sens.com/conformity Frekvensbånd: 433.92 MHz Maksimal sendeeffekt: <10 mW Producent: Baolong Huf Shanghai Electronics Co., Ltd, 1. sal, bygning 5, Shenzhuan Rd 5500, Songjiang, Shanghai
Taiwan	Baolong Huf Shanghai Electronics Co., Ltd erklærer herved, at denne TPMS-sensor er i overensstemmelse med de væsentlige krav og bestemmelser i NCC.
Thailand	Baolong Huf Shanghai Electronics Co., Ltd erklærer herved, at denne TPMS-sensor er i overensstemmelse med de væsentlige krav og bestemmelser i NBTC.
Trinidad og Tobago	Baolong Huf Shanghai Electronics Co., Ltd erklærer herved, at denne TPMS-sensor er i overensstemmelse med de væsentlige krav og bestemmelser i TATT.
Tunesien	Baolong Huf Shanghai Electronics Co., Ltd erklærer herved, at denne TPMS-sensor er i overensstemmelse med de væsentlige krav og bestemmelser i CERT.
Tyrkiet	Baolong Huf Shanghai Electronics Co., Ltd erklærer herved, at radioudstyrstypen TMSS6A4 er i overensstemmelse med direktiv 2014/53/EU. Den fulde tekst af EU-overensstemmelseserklæringen er tilgængelig på følgende internetadresse: https://www.bh-sens.com/conformity Frekvensbånd: 433.92 MHz Maksimal sendeeffekt: <10 mW Producent: Baolong Huf Shanghai Electronics Co., Ltd, 1. sal, bygning 5, Shenzhuan Rd 5500, Songjiang, Shanghai
Forenede Arabiske Emirater	Baolong Huf Shanghai Electronics Co., Ltd erklærer herved, at denne TPMS-sensor er i overensstemmelse med de væsentlige krav og bestemmelser i TDRA.
Ukraine	справжнім Baolong Huf Shanghai Electronics Co., Ltd заявляє, що тип радіообладнання TMSS6A4 відповідає Технічному регламенту радіообладнання; повний текст декларації про відповідність доступний на веб-сайті за такою адресою: https://www.bh-sens.com/conformity
Storbritannien og Nordirland	Baolong Huf Shanghai Electronics Co., Ltd erklærer herved, at radioudstyret af typen TMSS6A4 overholder radioforordningen fra 2017. Den fulde tekst af den britiske overensstemmelseserklæring er tilgængelig på følgende internetadresse: https://www.bh-sens.com/conformity Frekvensbånd: 433.92 MHz Maksimal sendeeffekt: <10 mW Producent: Baolong Huf Shanghai Electronics Co., Ltd, 1. sal, bygning 5, Shenzhuan Rd 5500, Songjiang, Shanghai
Uruguay	Baolong Huf Shanghai Electronics Co., Ltd erklærer herved, at denne TPMS-sensor er i overensstemmelse med de væsentlige krav og bestemmelser i URSEC.
USA	Baolong Huf Shanghai Electronics Co., Ltd erklærer herved, at denne TPMS-sensor er i overensstemmelse med de væsentlige krav og bestemmelser i FCC.
Usbekistan	Baolong Huf Shanghai Electronics Co., Ltd erklærer herved, at denne TPMS-sensor er i overensstemmelse med de væsentlige krav og bestemmelser i MITC.
Vatikanstaten	Baolong Huf Shanghai Electronics Co., Ltd erklærer herved, at radioudstyrstypen TMSS6A4 er i overensstemmelse med direktiv 2014/53/EU. Den fulde tekst af EU-overensstemmelseserklæringen er tilgængelig på følgende internetadresse: https://www.bh-sens.com/conformity Frekvensbånd: 433.92 MHz Maksimal sendeeffekt: <10 mW Producent: Baolong Huf Shanghai Electronics Co., Ltd, 1. sal, bygning 5, Shenzhuan Rd 5500, Songjiang, Shanghai
Vietnam	Baolong Huf Shanghai Electronics Co., Ltd erklærer herved, at denne TPMS-sensor er i overensstemmelse med de væsentlige krav og bestemmelser i MIC.
Zambia	Baolong Huf Shanghai Electronics Co., Ltd erklærer herved, at denne TPMS-sensor er i overensstemmelse med de væsentlige krav og bestemmelser i ZICTA.
Zimbabwe	Baolong Huf Shanghai Electronics Co., Ltd erklærer herved, at denne TPMS-sensor er i overensstemmelse med de væsentlige krav og bestemmelser i POTRAZ.

15.5.6. Typegodkendelser for trådløs oplader og NFC

Det følgende er de tekniske specifikationer og certifikater for den trådløse oplader.

Producent

Molex CVS Bochum GmbH

Adresse: Meesmannstr. 103, 44807 Bochum, Tyskland

Telefon: +49 234 51668 0

Teknisk specifikation



Trådløs oplader







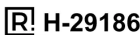

- Frekvensbånd: 127,55 kHz
- Maksimal magnetisk feltstyrke: 55,77 dB μ A/m



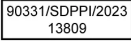

NFC-kortlæser

- Frekvensbånd 13,56 MHz
- Maksimal magnetisk feltstyrke: 42 dB μ A/m

Overensstemmelseserklæring

Albanien, Østrig, Belgien, Bulgarien, Kroatien, Cypern, Tjekkiet, Danmark, Estland, Finland, Frankrig, Tyskland, Grækenland, Ungarn, Island, Irland, Italien, Letland, Litauen, Luxembourg, Malta, Nederlandene, Norge, Polen, Portugal, Rumænien, Slovenien, Slovakiet, Spanien, Sverige, Schweiz	Hereby, Molex CVS Bochum GmbH declares that the radio equipment type WCH-303 is in compliance with Directive 2014/53/EU. The full text of the EU declaration of conformity is available at the following internet address: http://www.molex.com/doc
Argentina	
Østrig, Belgien, Tyskland, Luxembourg, Schweiz	Hiermit erkl�rt Molex CVS Bochum GmbH, dass der Funkanlagentyp WCH-303 der Richtlinie 2014/53/EU entspricht. Der vollst�ndige Text der EU-Konformit�tserkl�rung ist unter der folgenden Internetadresse verf�gbar: http://www.molex.com/doc
Belgien	Hierbij verklaar ik, Molex CVS Bochum GmbH, dat het type radioapparatuur WCH-303 conform is met Richtlijn 2014/53/EU. De volledige tekst van de EU-conformiteitsverklaring kan worden geraadpleegd op het volgende internetadres: http://www.molex.com/doc
Botswana	
Brasilien	Este equipamento opera em car�ter secund�rio, isto �, n�o tem direito a prote�o contra interfer�ncia prejudicial, mesmo de esta�es do mesmo tipo, e n�o pode causar interfer�ncia a sistemas operando em car�ter prim�rio.
Bulgarien	С настоящото Molex CVS Bochum GmbH декларира, че този тип радиос�оръжение WCH-303 е в съответствие с Директива 2014/53/ЕС. Цялостният текст на ЕС декларацията за съответствие може да се намери на следния интернет адрес: http://www.molex.com/doc







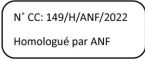
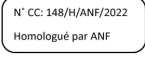

Grækenland, Cypern	Με την παρούσα ο/η Molex CVS Bochum GmbH, δηλώνει ότι ο ραδιοεξοπλισμός WCH-303 πληροί την οδηγία 2014/53/ΕΕ. Το πλήρες κείμενο της δήλωσης συμμόρφωσης ΕΕ διατίθεται στην ακόλουθη ιστοσελίδα στο διαδίκτυο: http://www.molex.com/doc
Indonesien	 <p>Dilarang melakukan perubahan spesifikasi yang dapat menimbulkan gangguan fisik dan/atau elektromagnetik terhadap lingkungan sekitarnya</p> <p>Kina:</p>   <p>Mexico:</p>  
Israel	מספר אישור התאמה מטעם משרד התקשורת : 51-9279 חל איסור לבצע פעולות במכשיר אשר יש בהן כדי לשנות את תכונותיו האלחוטיות של המכשיר, ובכלל זה החלפת אנטנה מקורית או חספת אפשרות לחיבור לאנטנה חיצונית ללא קבלת אישור משרד התקשורת, בשל החשש להפרעות אלחוטיות.
Italien, Schweiz	Il fabbricante, Molex CVS Bochum GmbH, dichiara che il tipo di apparecchiatura radio WCH-303 è conforme alla direttiva 2014/53/UE. Il testo completo della dichiarazione di conformità UE è disponibile al seguente indirizzo Internet: http://www.molex.com/doc
Letland	Ar šo Molex CVS Bochum GmbH deklarē, ka radioiekārta WCH-303 atbilst Direktīvai 2014/53/ES. Pilns ES atbilstības deklarācijas teksts ir pieejams šādā interneta vietnē: http://www.molex.com/doc
Litauen	Aš, Molex CVS Bochum GmbH, patvirtinu, kad radijo įrenginių tipas WCH-303 atitinka Direktyvą 2014/53/ES. Visas ES atitikties deklaracijos tekstas prieinamas šiuo interneto adresu: http://www.molex.com/doc
Ungarn	Molex CVS Bochum GmbH igazolja, hogy a WCH-303 típusú rádióberendezés megfelel a 2014/53/EU irányelvnek. Az EU-megfelelőségi nyilatkozat teljes szövege elérhető a következő internetes címen: http://www.molex.com/doc
Malaysia	
Malta	B'dan, Molex CVS Bochum GmbH, niddikjara li dan it-tip ta' tagħmir tar-radju WCH-303 huwa konformi mad-Direttiva 2014/53/UE. It-test kollu tad-dikjarazzjoni ta' konformità ta-UE huwa disponibbli f'dan l-indirizz ta-Internet li ġe: http://www.molex.com/doc
Mexico	IFT-godkendelse:VOMOWC23-11195
Oman	
Pakistan	
Paraguay	

Tyrkiet	<p>İşbu belge; Molex CVS Bochum GmbH telsiz ekipmanı tipinin WCH-303 2014/53/AB sayılı Direktiğe uygun olduğunu beyan eder. AB uygunluk beyanının tam metni aşağıdaki internet adresinde mevcuttur: http://www.molex.com/doc</p> <p>İmportör: Volvo Car Turkey Otomobil LTD. ŞTİ. Selahattin Kutman Telefon: +90 532 2730116 Adresse: Fatih Sultan Mehmet Mah. Poligon Cad. Buyaka2 Sitesi No:8B Kule2 Kat 4 Tepeüstü Ümraniye 34711 İstanbul, Turkey E-mail: selahattin.kutman@volvocars.com</p>
Forenede Arabiske Emirater	
Storbritannien og Nordirland	<p>Hereby, Molex CVS Bochum GmbH declares that the radio equipment type WCH-303 is in compliance with the Radio Equipment Regulations 2017. The full text of the UK declaration of conformity is available at the following internet address: http://www.molex.com/doc</p> <p>İmportör: Volvo Car UK Chris Mullord Telefon: +44 7730 809372 Adresse: Scandinavia House Norreys Drive Maidenhead, SL6 4FL, UK E-mail: chris.mullord@volvocars.com</p>
Ukraine	<p>СПРОЩЕНА ДЕКЛАРАЦІЯ ПРО ВІДПОВІДНІСТЬ Molex CVS Bochum GmbH заявляє, що тип радіобладнання WCH-303 відповідає Технічному регламенту радіобладнання; повний текст декларації про відповідність доступний на веб-сайті за такою адресою: http://www.molex.com/doc</p> 
Vietnam	
Zambia	

15.5.7. NFC-certificering i dør

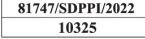
Elektronikken i det udvendige dørhåndtag er en del af et nøglefrit førergodkendelsessystem, som anvender NFC^[1]. Følgende oplysninger er relateret til juridiske, sundheds- og sikkerhedsmæssige advarsler og/eller oplysninger om overholdelse af standarder.

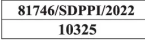
Model DH421

Vedrører region	Produktoprindelse	Mærkatbillede eller cert.nummer	Overholdelse af lovgivning	Andet
Algeriet	Kina		N° CC: 149/H/ANF/2022 Homologué par ANF	
Algeriet	USA		N° CC: 148/H/ANF/2022 Homologué par ANF	
Brasilien			Este equipamento não tem direito à proteção contra interferência prejudicial e não pode causar interferência em sistemas devidamente autorizados. Para maiores informações, consulte o site da ANATEL – www.anatel.gov.br	Modelo: DH421
Cambodja	Kina	RF-TA-2022-0450		TRC identifier (RF-TA-2022-XXXX)
Cambodja	USA	RF-TA-2022-0451		
Kina (Hongkong)				OFCA label
Indonesien	Kina	 		
Indonesien	USA	 		
Malaysia				

conforme aux CNR d'Industrie Canada applicables aux appareils radio exempts de licence. L'exploitation est autorisée aux deux conditions suivantes: (1) l'appareil ne doit pas produire de brouillage, et (2) l'appareil doit accepter tout brouillage radioélectrique subi, même si le brouillage est susceptible d'en compromettre le fonctionnement.

I henhold til 15.21 ADVARSEL: Ændringer eller modifikationer af dette udstyr, som ikke udtrykkeligt er godkendt af WITTE Automotive; WITTE-Velbert GmbH & Co. KG kan ugyldiggøre FCC-godkendelsen til at bruge dette udstyr.

DH421 (elektronisk udvendigt dørhåndtag) er en del af et nøglefrit førergodkendelsessystem med NFC som en ny og ekstra funktion (systemet vil blive samlet inden i det udvendige dørhåndtag). Systemet kombinerer Keyless-Go-funktionen baseret på kapacitive sensorer (lås-/ lås op-/ anmod om-) og den kontaktløse kommunikationsstandard NFC (Near-Field-Communication ved 13,56 MHz). Produktet er sikkert, hvad angår RF-eksponering for mennesker i offentligheden, hvis der altid opretholdes en afstand på 10 cm eller mere, hvor der ikke er nogen intention om at udløse låsefunktionen.

 **Advarsel**

Forkert brug af bilåbning kan medføre alvorlig personskade. Tag altid nøglen (også den digitale nøgle) med dig, når du forlader bilen. Motoren kan startes, og bilens systemer såsom elruderne kan betjenes, så der kan opstå alvorlig personskade. Efterlad aldrig børn, personer med handicap eller personer, som ikke kan hjælpe sig selv, alene i bilen. Dørene kan låses ved hjælp af fjernbetjeningstasten eller ved at berøre området for den kapacitive låsesensor i dørhåndtaget. Det kan medføre, at personer bliver fanget i bilen i nødstilfælde. Afhængigt af årstiden kan personer, som er fanget i bilen, eksempelvis blive udsat for meget høje eller lave temperaturer. Tag aldrig nøglen ud af ratlåsen, mens bilen er i bevægelse, eller mens den triller mod standsning. Ratstammen vil låse, og du vil ikke være i stand til at styre bilen.

 **Note**











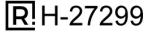
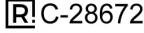
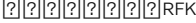
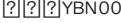
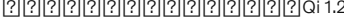

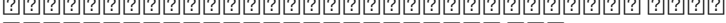
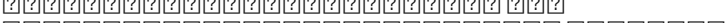
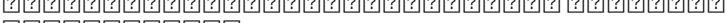

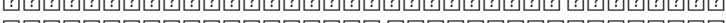
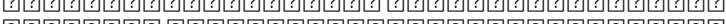
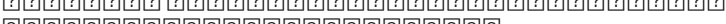
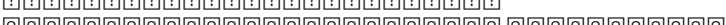
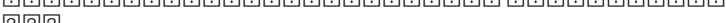

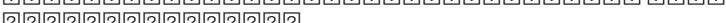







Det udvendige dørhåndtag indeholder elektroniske komponenter. Beskyt dem mod hårdhændet behandling. Efterlad aldrig bilnøgler (også digitale nøgler) i bilen. Bilen kan blive beskadiget eller stjålet, hvis uautoriserede personer får adgang til den. Tag altid nøglerne med, når du forlader din bil.

^[1] Nærfeltskommunikation

15.5.8. Certificering af nøglesystemer

Her kan du finde certificering for overholdelse af standarder for nøgler til betjening på afstand og de tilknyttede nøglelæsere.

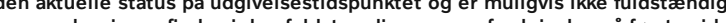
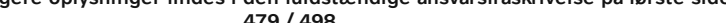

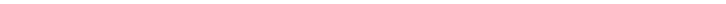
Nøglesystemer

Land/område	Type homologering	Overensstemmelse	Mærkat
Argentina	WAN00, YBN00		 H-27299 DENSO WAN00  C-28672 DENSO YBN00
Brasilien	WAN00, YBN00	Este equipamento nao tem direito à proteção contra interferência prejudicial e nao pode causar interferência em sistemas devidamente autorizados.	
Canada	WAN00, YBN00	Key system NOTE: This device contains licence-exempt transmitter(s)/receiver(s) that comply with Innovation, Science and Economic Development Canada's licence-exempt RSS(s). Operation is subject to the following two conditions: (1) This device may not cause interference. (2) This device must accept any interference, including interference that may cause undesired operation of the device. NOTE: L'émetteur/récepteur exempt de licence contenu dans le présent appareil est conforme aux CNR d'Innovation, Sciences et Développement économique Canada applicables aux appareils radio exempts de licence. L'exploitation est autorisée aux deux conditions suivantes: (1) L'appareil ne doit pas produire de brouillage; (2) L'appareil doit accepter tout brouillage radioélectrique subi, même si le brouillage est susceptible d'en compromettre le fonctionnement. Radiofrequency radiation exposure information This equipment complies with ISED radiation exposure limits set forth for an uncontrolled environment and meets RSS-102 radio frequency (RF) Exposure Guidelines as this equipment has very low levels of RF energy. Informations sur l'exposition aux rayonnements de radiofréquence: Cet équipement est conforme aux limites d'exposition aux rayonnements de l'ISDE définies pour un environnement non contrôlé et répond aux directives d'exposition aux radiofréquences (RF) de la norme CNR-102 car cet équipement présente de très faibles niveaux d'énergie RF.	
Kina	YBN00	 RFK  YBN00  Qi 1.2  110 - 205 kHz  110 - 205 kHz  110 - 205 kHz  110 - 205 kHz  110 - 205 kHz  110 - 205 kHz  110 - 205 kHz  110 - 205 kHz  110 - 205 kHz  110 - 205 kHz  110 - 205 kHz  110 - 205 kHz  110 - 205 kHz  110 - 205 kHz  110 - 205 kHz  110 - 205 kHz  110 - 205 kHz  110 - 205 kHz  110 - 205 kHz  110 - 205 kHz  110 - 205 kHz  110 - 205 kHz  110 - 205 kHz  110 - 205 kHz  110 - 205 kHz  110 - 205 kHz  110 - 205 kHz  110 - 205 kHz  110 - 205 kHz  110 - 205 kHz  110 - 205 kHz  110 - 205 kHz  110 - 205 kHz  110 - 205 kHz 	

Land/område	Type homologering	Overensstemmelse	Mærkat
<p>EU-medlemsland/-ansøgerland Albanien, Andorra, San Marino, Vatikanstaten, Bosnien-Herzegovina, Makedonien, Monaco, Moldova, Montenegro, Tyrkiet, Kosovo, Grønland og Færøerne</p>	<p>WAN00, YBN00</p>	<p>UWB Reader (UWBR): Model: WAN00 Manufacturer: DENSO CORPORATION Address: 1-1, Showa-cho, Kariya-shi, Aichi-ken, 448-8661 Japan Operation frequency: CH5: 6240.0 - 6739.2 MHz CH9: 7737.6 - 8236.8 MHz. Maximum output power: -41.3 dBm/MHz or less Radio Frequency Key (RFK) Model: YBN00 Manufacturer: DENSO CORPORATION Address: 1-1, Showa-cho, Kariya-shi, Aichi-ken, 448-8661 Japan UWB Operation frequency: CH5: 6240.0 - 6739.2 MHz. CH9: 7737.6 - 8236.8 MHz. Maximum output power: -41.3 dBm/MHz or less Key system Manufacturer: DENSO CORPORATION Address: 1-1, Showa-cho, Kariya-shi, Aichi-ken, 448-8661 Japan Bluetooth Operation frequency: 2402 - 2480 MHz. Maximum output power: 0 dBm or less NFC Operation frequency: 13.56 MHz Qi Operation frequency: 110 - 205 kHz Hereby, DENSO CORPORATION declares that the radio equipment type is in compliance with Directive 2014/53/EU. The full text of the EU declaration of conformity is available at the following internet address: https://contact-us.denso.com/form/global/en/contact-us/doc/ [https://contact-us.denso.com/form/global/en/contact-us/doc/] DENSO CORPORATION vakuuttaa, että radiolaitetyyppi on direktiivin 2014/53/EU mukainen. EU-vaatimustenmukaisuusvakuutuksen täysimittainen teksti on saatavilla seuraavassa internetosoitteessa: https://contact-us.denso.com/form/global/en/contact-us/doc/ [https://contact-us.denso.com/form/global/en/contact-us/doc/] Hierbij verklaar ik, DENSO CORPORATION, dat het type radioapparatuur conform is met Richtlijn 2014/53/EU. De volledige tekst van de EU-conformiteitsverklaring kan worden geraadpleegd op het volgende internetadres: https://contact-us.denso.com/form/global/en/contact-us/doc/ [https://contact-us.denso.com/form/global/en/contact-us/doc/] Le soussigné, DENSO CORPORATION, déclare que l'équipement radioélectrique du type est conforme à la directive 2014/53/UE. Le texte complet de la déclaration UE de conformité est disponible à l'adresse internet suivante: https://contact-us.denso.com/form/global/en/contact-us/doc/ [https://contact-us.denso.com/form/global/en/contact-us/doc/] Härmed försäkrar DENSO CORPORATION att denna typ av radioutrustning överensstämmer med direktiv 2014/53/EU. Den fullständiga texten till EU-försäkran om överensstämmelse finns på följande webbadress: https://contact-us.denso.com/form/global/en/contact-us/doc/ [https://contact-us.denso.com/form/global/en/contact-us/doc/] Hermed erklærer DENSO CORPORATION, at radioudstyrstypen er i overensstemmelse med direktiv 2014/53/EU. EU-overensstemmelseserklæringens fulde tekst kan findes på følgende internetadresse: https://contact-us.denso.com/form/global/en/contact-us/doc/ [https://contact-us.denso.com/form/global/en/contact-us/doc/] Hiermit erklärt DENSO CORPORATION, dass der Funkanlagentyp der Richtlinie 2014/53/EU entspricht. Der vollständige Text der EU-Konformitätserklärung ist unter der folgenden Internetadresse verfügbar: https://contact-us.denso.com/form/global/en/contact-us/doc/ [https://contact-us.denso.com/form/global/en/contact-us/doc/] Με την παρούσα ο/η DENSO CORPORATION, δηλώνει ότι ο ραδιοεξοπλισμός πληροί την οδηγία 2014/53/ΕΕ. Το πλήρες κείμενο της δήλωσης συμμόρφωσης ΕΕ διατίθεται στην ακόλουθη ιστοσελίδα στο διαδίκτυο: https://contact-us.denso.com/form/global/en/contact-us/doc/ [https://contact-us.denso.com/form/global/en/contact-us/doc/] Il fabbricante, DENSO CORPORATION, dichiara che il tipo di apparecchiatura radio è conforme alla direttiva 2014/53/UE. Il testo completo della dichiarazione di conformità UE è disponibile al seguente indirizzo Internet: https://contact-us.denso.com/form/global/en/contact-us/doc/ [https://contact-us.denso.com/form/global/en/contact-us/doc/] Por la presente, DENSO CORPORATION declara que el tipo de equipo radioeléctrico es conforme con la Directiva 2014/53/UE. El texto completo de la declaración UE de conformidad está disponible en la dirección Internet siguiente: https://contact-us.denso.com/form/global/en/contact-us/doc/ [https://contact-us.denso.com/form/global/en/contact-us/doc/] O(a) abaixo assinado(a) DENSO CORPORATION declara que o presente tipo de equipamento de rádio está em conformidade com a Diretiva 2014/53/UE. O texto integral da declaração de conformidade está disponível no seguinte endereço de Internet: https://contact-us.denso.com/form/global/en/contact-us/doc/ [https://contact-us.denso.com/form/global/en/contact-us/doc/] B'dan, DENSO CORPORATION, niddikjara li dan it-tip ta' taghmir tar-radju huwa konformi mad-Direttiva 2014/53/UE. It-test kollu tad-dikjarazzjoni ta' konformità ta' UE huwa disponi-</p>	

Land/område	Type homologering	Overensstemmelse	Mærkat
		<p>bbli f'dan l-indirizz tal-Internet li gej: https://contact-us.denso.com/form/global/en/contact-us/doc/ [https://contact-us.denso.com/form/global/en/contact-us/doc/]</p> <p>Käesolevaga deklareerib DENSO CORPORATION, et käesolev raadioseadme tüüp vastab direktiivi 2014/53/EÜ nõuetele. ELi vastavusdeklaratsiooni täielik tekst on kättesaadav järgmisel internetiaadressil: https://contact-us.denso.com/form/global/en/contact-us/doc/ [https://contact-us.denso.com/form/global/en/contact-us/doc/]</p> <p>DENSO CORPORATION igazolja, hogy a típusú rádióberendezés megfelel a 2014/53/EU irányelvnek. Az EU-megfelelőségi nyilatkozat teljes szövege elérhető a következő internetes címen: https://contact-us.denso.com/form/global/en/contact-us/doc/ [https://contact-us.denso.com/form/global/en/contact-us/doc/]</p> <p>Me anë të kësaj deklarate, subjekti DENSO CORPORATION deklaron se pajisjet radio është në përputhje me këtë rregull teknik për pajisjet radio dhe fundore të komunikimeve elektronike. Teksti i plotë i Deklaratës së Konformitetit është i disponueshëm në adresën e mëposhtme të internetit: https://contact-us.denso.com/form/global/en/contact-us/doc/ [https://contact-us.denso.com/form/global/en/contact-us/doc/]</p> <p>Prin prezenta, DENSO CORPORATION declară că tipul de echipamente radio este în conformitate cu Reglementarea tehnică „Punerea la dispoziție pe piață a echipamentelor radio”. Textul integral al declarației de conformitate este disponibil la următoarea adresă de Internet: https://contact-us.denso.com/form/global/en/contact-us/doc/ [https://contact-us.denso.com/form/global/en/contact-us/doc/]</p> <p>DENSO CORPORATION tímto vyhlasuje, že rádiové zariadenie typu je v súlade so smernicou 2014/53/EÚ. Úplné EÚ vyhlásenie o zhode je k dispozícii na tejto internetovej adrese: https://contact-us.denso.com/form/global/en/contact-us/doc/ [https://contact-us.denso.com/form/global/en/contact-us/doc/]</p> <p>Tímto DENSO CORPORATION prohlašuje, že typ rádiového zařízení je v souladu se směrnicí 2014/53/EU. Úplné znění EU prohlášení o shodě je k dispozici na této internetové adrese: https://contact-us.denso.com/form/global/en/contact-us/doc/ [https://contact-us.denso.com/form/global/en/contact-us/doc/]</p> <p>DENSO CORPORATION potvrdjuje, da je tip radijske opreme skladen z Direktivo 2014/53/EU. Celotno besedilo izjave EU o skladnosti je na voljo na naslednjem spletnem naslovu: https://contact-us.denso.com/form/global/en/contact-us/doc/ [https://contact-us.denso.com/form/global/en/contact-us/doc/]</p> <p>Aš, DENSO CORPORATION, patvirtinu, kad radijo įrenginių tipas atitinka Direktyvą 2014/53/ES. Visas ES atitikties deklaracijos tekstas prieinamas šiuo interneto adresu: https://contact-us.denso.com/form/global/en/contact-us/doc/ [https://contact-us.denso.com/form/global/en/contact-us/doc/]</p> <p>Ar šo DENSO CORPORATION deklarē, ka radioiekārta atbilst Direktīvai 2014/53/ES. Pilns ES atbilstības deklarācijas teksts ir pieejams šādā interneta vietnē: https://contact-us.denso.com/form/global/en/contact-us/doc/ [https://contact-us.denso.com/form/global/en/contact-us/doc/]</p> <p>DENSO CORPORATION niniejszym oświadcza, że typ urządzenia radiowego jest zgodny z dyrektywą 2014/53/UE. Pełny tekst deklaracji zgodności UE jest dostępny pod następującym adresem internetowym: https://contact-us.denso.com/form/global/en/contact-us/doc/ [https://contact-us.denso.com/form/global/en/contact-us/doc/]</p> <p>Hér með lýsir DENSO CORPORATION yfir því að er í samræmi við grunnkröfur og aðrar kröfur, sem gerðar eru í tilskipun 2014/53/EU. Samræmisýfirlýsing er einnig aðgengileg á eftirfarandi vefslóð: https://contact-us.denso.com/form/global/en/contact-us/doc/ [https://contact-us.denso.com/form/global/en/contact-us/doc/]</p> <p>DENSO CORPORATION erklærer at er i overensstemmelse med direktiv 2014/53/EU. Samsvarserklæringen i fulltekst er tilgjengelig på følgende internetadresse: https://contact-us.denso.com/form/global/en/contact-us/doc/ [https://contact-us.denso.com/form/global/en/contact-us/doc/]</p> <p>С настоящото DENSO CORPORATION декларира, че този тип радиосъоръжение е в съответствие с Директива 2014/53/ЕС. Цялостният текст на ЕС декларацията за съответствие може да се намери на следния интернет адрес: https://contact-us.denso.com/form/global/en/contact-us/doc/ [https://contact-us.denso.com/form/global/en/contact-us/doc/]</p> <p>DENSO CORPORATION ovime izjavljuje da je radijska oprema tipa u skladu s Direktivom 2014/53/EU. Cjeloviti tekst EU izjave o skladnosti dostupan je na sljedećoj internetskoj adresi: https://contact-us.denso.com/form/global/en/contact-us/doc/ [https://contact-us.denso.com/form/global/en/contact-us/doc/]</p> <p>Овие, DENSO CORPORATION изјављује да је радио опрема тип усаглашена са Директивом 2014/53/EU. Цео текст ЕУ декларације о усаглашености доступан је на следећој интернет адреси: https://contact-us.denso.com/form/global/en/contact-us/doc/ [https://contact-us.denso.com/form/global/en/contact-us/doc/]</p>	

Land/område	Type homologering	Overensstemmelse	Mærkat
		<p>Amb aquest document, DENSO CORPORATION declara que el tipus d'equipament radioelèctric es conforme a la Directiva 2014/53/UE. El text complet de la declaració UE de conformitat està disponible en la següent adreça d'Internet: https://contact-us.denso.com/form/global/en/contact-us/doc/ [https://contact-us.denso.com/form/global/en/contact-us/doc/]</p> <p>İşbu belge; DENSO CORPORATION telsiz ekipmanı tipinin 2014/53/AB sayılı Direktif'e uygun olduğunu beyan eder. AB uygunluk beyanının tam metni aşağıdaki internet adresinde mevcuttur: https://contact-us.denso.com/form/global/en/contact-us/doc/ [https://contact-us.denso.com/form/global/en/contact-us/doc/]</p>	
Georgien	WAN00, YBN00	<p>გადამცემი მოდელი: WAN00 მუშაობის სიხშირე: CH5: 6240.0 - 6739.2 MHz CH9: 7737.6 - 8236.8 MHz. მაქსიმალური გამომავალი სიმძლავრე: -41.3 dBm/MHz ან ნაკლები გადამცემი მოდელი: YBN00 UWB მაქსიმალური გამომავალი სიმძლავრე: -41.3 dBm/MHz ან ნაკლები Bluetooth მუშაობის სიხშირე: 2402 - 2480 MHz მაქსიმალური გამომავალი სიმძლავრე: 0 dBm ან ნაკლები NFC მუშაობის სიხშირე: 13.56 MHz Qi მუშაობის სიხშირე: 110 - 205 kHz მუშაობის სიხშირე: CH5: 6240.0 - 6739.2 MHz CH9: 7737.6 - 8236.8 MHz. მაქსიმალური გამომავალი სიმძლავრე: -41.3 dBm/MHz ან ნაკლები მწარმოებელი: DENSO CORPORATION ათები: 1-1, Showa-cho, Kariya-shi, Aichi-ken, 448-8661 წინამდებარე დეკლარაციით, DENSO CORPORATION ვაცხადებ, რომ რადიომონწყობილობის ტიპი შეესაბამება რადიომონწყობილობის შესახებ ტექნიკური რეგლამენტის მოთხოვნებს. შესაბამისობის დეკლარაციის სრული ტექსტი ხელმისაწვდომია შემდეგ ინტერნეტმისამართზე: https://contact-us.denso.com/form/global/en/contact-us/doc/ [https://contact-us.denso.com/form/global/en/contact-us/doc/]</p>	
Israel	WAN00, YBN00	<p>חל איסור בצע פעולות במכשיר שיש בהן כדי לשנות את תכונותיו האלחוטיות של המכשיר, ובכלל זה שינוי תוכנה, החלפת אנטנה מקורית או הוספת אפשרות לחיבור לאנטנה חיצונית, בלא קבלת אישור משרד התקשורת, בשל החשש להפרעות אלחוטיות.</p> <p>DENSO : סימון שם ראה מוצר : שנת ייצור קורא : מוצר UWB(UWB) WAN00 : דגם ראה מוצר : ארץ ייצור מוצר (RFK) : טווח התדרים של המפתח YBN00 : דגם ראה מוצר : ארץ ייצור</p>	

Land/område	Type homologering	Overensstemmelse	Mærkat
Forenede Arabiske Emirater	YBN00	UAE: ER17320/23 DENSO YBN00	
Ukraine	WAN00, YBN00	<p>UWB Reader (UWBR): модель: WAN00 смугу радіочастот: CH5: 6240.0 - 6739.2 МГц, CH9: 7737.6 - 8236.8 МГц максимальну потужність випромінювання: -41.3 дБм/МГц або менше</p> <p>Radio Frequency Key (RFK): модель: YBN00 UWB смугу радіочастот: CH5: 6240.0 - 6739.2 МГц, CH9: 7737.6 - 8236.8 МГц максимальну потужність випромінювання: -41.3 дБм/МГц або менше</p> <p>Bluetooth смугу радіочастот: 2402 - 2480 МГц максимальну потужність випромінювання: 0 дБм/МГц або менше</p> <p>NFC смугу радіочастот: 13.56 МГц Qi смугу радіочастот: 110 - 205 кГц виробник: DENSO CORPORATION адреса: 1-1, Showa-cho, Kariya-shi, Aichi-ken, 448-8661, Japan</p> <p>справжнім DENSO CORPORATION заявляє, що тип радіообладнання відповідає Технічному регламенту радіообладнання; повний текст декларації про відповідність доступний на веб-сайті за такою адресою: https://www.denso.com/global/en/contact-us/doc/ [https://www.denso.com/global/en/contact-us/doc/]</p>	 UA RF: 3DENS WAN00  UA RF: 3DENS YBN00
Storbritannien og Nordirland	WAN00, YBN00	<p>UWB Reader (UWBR) Model: WAN00 Manufacturer: DENSO CORPORATION Address: 1-1, Showa-cho, Kariya-shi, Aichi-ken, 448-8661 Japan Operation frequency: CH5: 6240.0 - 6739.2 MHz. CH9: 7737.6 - 8236.8 MHz. Maximum output power: -41.3 dBm/MHz or less Radio Frequency Key (RFK) Model: YBN00</p> <p>Hereby, DENSO CORPORATION declares that the radio equipment type is in compliance with Directive 2014/53/EU. The full text of the EU declaration of conformity is available at the following internet address: https://www.denso.com/global/en/contact-us/doc/ [https://www.denso.com/global/en/contact-us/doc/]</p> <p>Hereby, DENSO CORPORATION declares that the radio equipment type is in compliance with the relevant statutory requirements. The full text of the UK declaration of conformity is available at the following internet address: https://www.denso.com/global/en/contact-us/doc/ [https://www.denso.com/global/en/contact-us/doc/]</p> <p>Manufacturer: DENSO CORPORATION Address: 1-1, Showa-cho, Kariya-shi, Aichi-ken, 448-8661 Japan UWB Operation frequency: CH5: 6240.0 - 6739.2 MHz. CH9: 7737.6 - 8236.8 MHz. Maximum output power: -41.3 dBm/MHz or less Key system Manufacturer: DENSO CORPORATION Address: 1-1, Showa-cho, Kariya-shi, Aichi-ken, 448-8661 Japan Bluetooth Operation frequency: 2402 - 2480 MHz. Maximum output power: 0 dBm or less NFC Operation frequency: 13.56 MHz Qi Operation frequency: 110 - 205 kHz</p>	

Land/område	Type homologering	Overensstemmelse	Mærkat
USA, Puerto Rico	WAN00, YBN00	<p>UWB Reader</p> <p>NOTE: This device complies with part 15 of the FCC Rules. Operation is subject to the following two conditions: (1) This device may not cause harmful interference, and (2) this device must accept any interference received, including interference that may cause undesired operation.</p> <p>Radio Frequency Key</p> <p>NOTE: This device complies with part 15 and part 18 of the FCC Rules. Operation is subject to the following two conditions: (1) This device may not cause harmful interference, and (2) this device must accept any interference received, including interference that may cause undesired operation.</p> <p>This equipment has been tested and found to comply with the limits for a wireless power charger, pursuant to part 18 of the FCC Rules. This equipment generates, uses and can radiate radio frequency energy and, if not installed and used in accordance with the instructions, may cause harmful interference to radio communications. However, there is no guarantee that interference will not occur in a particular installation.</p> <p>If this equipment does cause harmful interference to radio communications, which can be determined by turning the equipment off and on, the user is encouraged to try to correct the interference by one or more of the following measures:</p> <ul style="list-style-type: none"> • Reorient or relocate the receiving antenna. • Increase the separation between the equipment and receiver. • Connect the equipment into an outlet on a circuit different from that to which the receiver is connected. <p>FCC Warning: Changes or modifications not expressly approved by the party responsible for compliance could void the user's authority to operate the equipment.</p> <p>Radiofrequency radiation exposure information: This equipment complies with FCC radiation exposure limits set forth for an uncontrolled environment and meets the FCC radio frequency (RF) Exposure Guidelines as this equipment has very low levels of RF energy.</p>	
Vietnam	WAN00, YBN00	CÔNG TY TNHH SWEDEN AUTO. B2100176	
Zambia	WAN00, YBN00	<p>WAN00 ZMB/ZICTA/TA/2021/12/9</p> <p>YBN00 ZMB/ZICTA/TA/2023/3/4</p>	

Sikkerhedsstandard for RFK

Land/områdeEU-medlem-
sland/-
ansøgerland

Engelsk

Do not expose to excessive heat, such as sunshine, fire, etc., or low temperatures. This may cause explosion or leakage of flammable liquids or gases during use, storage, transportation or disposal. Do not throw battery into fire or hot stove, do not crush or cut mechanically as this may cause explosion. Do not expose the battery to extremely low air pressure at high altitude, which may cause explosion or leakage of flammable liquids or gases.

Svensk

Får inte exponeras för överdriven värme, t.ex. solsken, eld, etc., eller låga temperaturer eftersom detta kan orsaka explosion eller läckage av brandfarliga vätskor eller gaser under användning, lagring, transport och bortskaftande. Kasta inte batteriet i eld eller en het ugn, krossa eller skär det inte mekaniskt eftersom detta kan orsaka explosion. Ackumulatorm får inte utsättas för extremt lågt lufttryck på hög höjd eftersom detta kan orsaka explosion eller läckage av brandfarliga vätskor eller gaser.

Finsk

Älä altista liialliselle kuumuudelle, kuten auringonpaisteelle, tullelle tai vastaavalle; tai alhaiselle lämpötilalle, joka voi aiheuttaa räjähdyksen tai syttyvän nesteen tai kaasun vuotamisen käytön, varastoinnin tai kuljetuksen tai hävittämisen aikana. Älä heitä akkua tuleen tai kuumaan uuniin äläkä purista tai leikkaa akkua mekaanisesti, mikä voi aiheuttaa räjähdyksen. Älä altista äärimmäisen alhaiselle ilmanpaineelle suuressa korkeudessa, mikä voi aiheuttaa räjähdyksen tai syttyvän nesteen tai kaasun vuotamisen.

Dansk

Må ikke udsættes for lave temperaturer eller overdreven varme såsom solskin, ild osv., da dette kan forårsage eksplosion eller lækage af brændbare væsker eller gasser under brug, opbevaring, transport og bortskaftelse. Batteriet må ikke smides i ild eller i en varm ovn, det må ikke knuses eller skræres mekanisk, da dette kan forårsage eksplosion. Akkumulatoren må ikke udsættes for ekstremt lavt lufttryk i stor højde, da dette kan forårsage eksplosion eller lækage af brændbare væsker eller gasser.

Hollandsk

Niet blootstellen aan overmatige hitte zoals zonneschijn, vuur, enz. of lage temperaturen. Dit kan explosie of lekkage van brandbare vloeistoffen of gassen veroorzaken tijdens gebruik, opslag, vervoer of verwijdering. Gooi de batterij niet in het vuur of in een hete oven, plet of knip de batterij niet mechanisch, want dat kan een explosie veroorzaken. Stel de batterij niet bloot aan extreem lage luchtdruk op grote hoogten, wat explosie of lekkage van brandbare vloeistoffen of gassen kan veroorzaken.

Tysk

Nicht übermäßiger Hitze, wie Sonnenschein, Feuer etc., sowie niedrigen Temperaturen aussetzen. Dieses kann zur Explosion oder zum Austreten von entflammbaren Flüssigkeiten oder Gasen während des Gebrauchs, der Lagerung, des Transports oder der Entsorgung führen. Batterie nicht ins Feuer oder in einen heißen Ofen werfen, nicht mechanisch zerdrücken oder zerschneiden, da dies zur Explosion führen kann. Den Akku nicht extrem niedrigem Luftdruck in großer Höhe aussetzen, was zur Explosion oder zum Austreten von brennbaren Flüssigkeiten oder Gasen führen kann.

Fransk

Ne pas exposer à une chaleur excessive, comme la lumière du soleil, le feu, etc. ou à de basses températures. Cela peut entraîner une explosion ou une fuite de liquides ou de gaz inflammables pendant l'utilisation, le stockage, le transport ou l'élimination. Ne pas jeter la batterie dans le feu ou dans un four chaud, ne pas l'écraser ou la couper mécaniquement, car cela pourrait entraîner une explosion. Ne pas exposer l'accumulateur à une pression atmosphérique extrêmement faible en haute altitude, ce qui pourrait entraîner une explosion ou une fuite de liquides ou de gaz inflammables.

Græsk

Ο φορτιστής να μη εκτίθεται σε υπερβολική ζέση, όπως στον ήλιο, στη φωτιά κλπ., αλλά ούτε σε χαμηλές θερμοκρασίες. Τουτό μπορεί να επιφέρει έκρηξη ή διαρροή φλεγόμενων υγρών ή αερίων κατά τη διάρκεια της χρήσης, της αποθήκευσης, της μεταφοράς ή της διάθεσης απορριμμάτων. Μη ρίχνετε μπαταρίες στη φωτιά ή σε αναμμένο φούρνο, μη συμπιέζετε και μη κόβετε αυτές κατά μηχανικό τρόπο, επειδή τούτο μπορεί να επιφέρει ανάφλεξη μέχρι και έκρηξη. Ο φορτιστής να μη εκτίθεται σε υπερβολικά χαμηλή ατμοσφαιρική πίεση σε μεγάλο ύψος, επειδή τούτο μπορεί να προκαλέσει έκρηξη ή διαρροή φλεγόμενων υγρών ή αερίων.

Slovakisk

Nevystavujte batériu nadmernému teplu, napríklad snečnému žiareniu, ohňu atď., ani nízkym teplotám. To môže spôsobiť výbuch alebo únik horľavých kvapalín alebo plynov počas používania, skladovania, prepravy alebo likvidácie. Batériu nevhadzujte do ohňa alebo horúcej pece (rúry), nedrťte ju ani mechanicky nerozrezávajte, pretože to môže spôsobiť výbuch. Nevystavujte batériu extrémne nízkemu tlaku vzduchu vo vysokých nadmorských výškach, ktorý môže spôsobiť výbuch alebo únik horľavých kvapalín alebo plynov.

Lettisk

Nepakļaujiet pārmērīgam karstumam, piemēram, saules, uguns iedarbībai vai tamlīdzīgi; vai zemaī temperatūrai, kas lietošanas, uzglabāšanas, transportēšanas vai uzturēšanas laikā var izraisīt eksploziju vai uzliesmojoša šķidrums, gāzes noplūdi. Akumulatora likšana ugunī, karstā cepeškrāsnī vai mehāniska tā saspišana vai griešana var izraisīt eksploziju. Nepakļaujiet ekstrēmi zemam gaisa spiedienam lielā augstumā, kas var izraisīt eksploziju vai uzliesmojoša šķidrums, gāzes noplūdi.

Tjekkisk

Nevystavovat nadměrnému teplu jako je sluneční záření, oheň nebo podobným vlivům, či nízkým teplotám, které by mohly způsobit výbuch, únik hořlavé kapaliny nebo plynu během používání, skladování nebo přepravy či likvidace. Nevyhazovat baterii do ohně nebo horkých kamen, ani ji mechanicky nedrtit nebo nerozřezávat, což může vést k výbuchu. Nevystavovat baterii extrémně nízkému tlaku vzduchu ve velké nadmořské výšce, který může mít za následek výbuch nebo únik hořlavé kapaliny či plynu.

Polsk

Nie wystawiać na działanie nadmiernego ciepła, takiego jak światło słoneczne, ogień itp.; lub niska temperatura, która może spowodować wybuch lub wyciek łatwopalnej cieczy lub gazu podczas użytkowania, przechowywania, transportu lub utylizacji. Nie wrzucaj baterii do ognia lub gorącego piekarnika, ani nie poddawaj mechanicznemu kruszeniu lub cięciu baterii, co może spowodować wybuch. Nie jest przeznaczone do ekstremalnie niskich ciśnień powietrza powietrza na dużej wysokości, które może spowodować wybuch lub wyciek łatwopalnej cieczy lub gazu.

Slovensk

Ne izpostavljajte niti visokim temperaturam kot je sonce, ogenj in podobno niti nizkim temperaturam, ker lahko pride do eksplozije in uhajanja vnetljive tekočine ali plina med uporabo, shranjevanjem, prevozom ali odlaganjem. Baterije ne odlagajte v ogenj ali vročo pečico, ne je stiskati ali rezati, ker lahko eksplodira. Ne izpostavljajte izjemno nizkemu zračnemu tlaku na visoki nadmorski višini, ker lahko eksplodira ali pa povzroči uhajanje vnetljive tekočine ali plina.

Islandsk

Látið ekki nærri miklum hita svo sem sólskini, eldi eða álíka; eða lágu hitastigi. Það getur valdið sprengingu eða leka á eldfimum vökva eða gasi við notkun, geymslu, flutning eða förgun. Fargið ekki rafhlöðunni með eldi, varast skal að kremja eða skera, það getur valdið sprengingu. Látið ekki vera í

Land/område

mjög lágum loftþrýstingi í mikilli hæð. Það getur valdið sprengingu eða leka á eldfimum vökva eða gasi.

Litauisk

Nelaikykite per didelio karščio, pvz., saulės, ugnies ar pan.; arba žema temperatūra, dėl kurios naudojimo, sandėliavimo, transportavimo ar šalinimo metu gali įvykti sproginimas arba degių skysčių ar dujų nuotėkis. Nemeskite akumuliatoriaus į ugnį ar įkaitusią orkaitę ir nemeskite akumuliatoriaus mechanškai sutraiškyti ar įpjauti, nes tai gali sukelti sproginimą. Nelaikykite labai žemo oro slėgio dideliame aukštyje, nes gali įvykti sproginimas arba degių skysčių ar dujų nuotėkis.

Italiensk

Non esporre a calore eccessivo come luce solare, fuoco o simili, o a bassa temperatura poiché possono provocare un'esplosione o la fuoriuscita di liquidi o gas infiammabili durante l'uso, lo stoccaggio o il trasporto o lo smaltimento. Non smaltire una batteria nel fuoco o in un forno caldo, né schiacciare o tagliare meccanicamente una batteria, può provocare un'esplosione. Non sottoporre ad una pressione dell'aria estremamente bassa ad alta quota, poiché potrebbe provocare un'esplosione o la fuoriuscita di liquidi o gas infiammabili.

Estisk

Ärge jätke toodet liigse kuumuse (nt otsese päikesekiirguse, leegi vms) või madala temperatuuri mõju kätte. See võib lõppeda kasutamise, ladustamise, transpordi või kõrvaldamise ajal tuleohtliku vedeliku või gaasi plahvatuse või lekkega. Ärge visake akut tulle ega muljuge või lõigake seda, sest see võib põhjustada plahvatuse. Ärge viige suurele kõrgusele või väga madala õhurõhuga keskkonda. See võib lõppeda tuleohtliku vedeliku või gaasi plahvatuse või lekkega.

Spansk

No exponga a calor excesivo como por ejemplo exposición directa al sol, fuego o similar; ni tampoco a bajas temperaturas, que puedan provocar una explosión o la fuga de líquidos o gases inflamables durante el uso, almacenamiento, transporte o desecho de la batería. No arroje la batería al fuego o a un horno caliente, ni la aplaste o corte mecánicamente, ya que puede producir explotar. No someta la batería a una presión de aire extremadamente baja a causa de una gran altitud ya que puede provocar una explosión o la fuga de líquido o gas inflamable.

Ungarsk

Ne tegye ki túlzott hőhatásnak, például napsütésnek, tűznek vagy hasonlónak; vagy alacsony hőmérsékletnek ami robbanást vagy gyúlékony folyadék vagy gáz szivárgását okozhatja használat, tárolás, szállítás vagy ártalmatlanítás során. Ne dobja az akkumulátort tűzbe vagy forró sütőbe, és ne tegye mechanikusan összetörni vagy vágni az akkumulátort, mert ez robbanást okozhat. Ne tegye ki rendkívül alacsony légnyomásnak nagy magasságban, ami robbanást vagy gyúlékony folyadék vagy gáz szivárgását okozhatja.

Portugisisk

Não expor ao calor excessivo, como sol, fogo, etc., ou baixas temperaturas. Isto pode resultar na explosão ou vazamento de líquidos ou gases inflamáveis durante a utilização, armazenamento, transporte ou eliminação. Não atirar a bateria ao fogo ou forno quente, não a esmagar ou cortar mecanicamente, pois isto pode causar uma explosão. Não expor o acumulador a pressão de ar extremamente baixa a grande altitude, o que pode causar explosão ou vazamento de líquidos ou gases inflamáveis.

Bulgarsk

Да не се излага на прекомерна топлина, като слънце, огън или подобни; или на ниска температура. В противен случай това може да доведе до избухване или до изтичане на запалими течности или газове по време на употреба, складиране, преносване или изхвърляне. Не изхвърляйте батерията в огън, нито се опитвайте да я смачкате или срежете. Това може да доведе до избухване. Да не се излага на прекомерно ниско атмосферно налягане на висока надморска височина, което може да доведе до избухване или теч на запалими течности или газове.

Maltesisk

Tesponix għal sħana eċċessiva bħal xemx, nar jew simili; jew temperatura baxxa, li tista 'tirriżulta fi splużjoni jew it-tnixxija ta' likwidu jew gass li jaqbad waqt l-użu, il-ħażna jew it-trasport jew ir-rimi. Tarmix batterija fin-nar jew f'forn jahraq, jew tagħti tghaffiġ jew qtuġh mekkaniku ta' batterija, li jista' jirriżulta fi splużjoni. Tghamilx suġġett għal pressjoni ta 'arja estremament baxxa f'altitudni għolja li tista 'tirriżulta fi splużjoni jew tnixxija ta 'likwidu jew gass li jaqbad.

Rumænsk

Nu expuneți la căldură excesivă, cum ar fi soarele, focul sau condiții asemanătoare; sau temperatură scăzută, care poate cauza o explozie sau scurgerea de lichid sau gaz inflamabil în timpul utilizării, depozitării, transportului sau eliminării. Nu aruncați bateria în foc sau într-un cuptor încins și nu provocați zdrobirea sau tăierea mecanică a bateriei, care poate duce la explozie. Nu expuneți la presiune extrem de scăzută a aerului la altitudine mare, care poate duce la explozie sau la scurgerea lichidului sau emiterea de gaz inflamabil.

Kroatisk

Nemojte izlagati visokim temperaturama poput sunca, vatre ili slično, niti niskim temperaturama, koje mogu uzrokovati eksploziju i curenje zapaljive tekućine ili plina tijekom upotrebe, skladištenja, transporta ili odlaganja. Ne odlagati baterije u vatru ili vruću pećnicu, nemojte je stiskati ili rezati, jer može dovesti do eksplozije. Ne izlažite baterije ekstremno niskom tlaku zraka na velikoj nadmorskoj visini, jer može eksplodirati ili izazvati curenje zapaljive tekućine ili plina.

Albansk

Mos e ekspozoni ndaj nxehtësisë së tepër si rrezet e diellit, zjarrit etj. dhe temperaturave të ulëta. Kjo mund të shkaktoj një shpërthim ose rrjedhje të lëngut ose gazit të ndezshëm gjatë përdorimit, ruajtjes, transportit ose asgjësimit. Mos e hidhni baterinë në zjarr ose në furrë të nxehtë, mos e shtypni ose preni mekanikisht pasi kjo mund të shkaktoj një shpërthim. Mos e ekspozoni baterinë ndaj presionit jashtëzakonisht të ulët të ajrit në lartësi të madhe, gjë që mund të shkaktoj një shpërthim ose rrjedhje të lëngut ose gazit të ndezshëm.

Serbisk

Nemojte izložiti izrazito visokim temperaturama (sunčevi zraci, vatra, ili slično) ili izrazito niskim temperaturama. Može doći do eksplozije ili curenja zapaljive tečnosti ili gasa prilikom korišćenja, skladištenja, i otpada. Nemojte odstraniti bateriju u vatru, nemojte je drobiti ili seći, jer može doći do eksplozije. Nemojte izložiti ekstremno niskom vazдушnom pritisku na velikim visinama. Može doći do eksplozije ili curenja zapaljive tečnosti ili gasa.

Katalansk

No exposi a una calor excessiva com ara exposició directa al sol, foc o similar; ni tampoc a baixes temperatures, que puguin provocar una explosió o la fuga de líquids o gasos inflamables durant l'ús, l'emmagatzematge, el transport o el rebuig de la bateria. No llençi la bateria al foc o a un forn calent, ni l'aixafi o la talli mecànicament, ja que podria explotar. No sotmeti la bateria a una pressió d'aire extremadament baixa a causa d'una gran altitud, ja que podria provocar una explosió o la fuga de líquid o gas inflamable.

Tyrkisk

Land/område	
	Güneş ışığı, ateş vb. aşırı ısı ve düşük sıcaklıklara maruz bırakmayınız. Bu durum; kullanım, depolama, nakliye veya imha sırasında yanıcı sıvı veya gazın patlamasına veya sızıntısına neden olabilir. Pili ateşe veya sıcak fırına atmayınız, ayrıca patlamaya neden olabileceğinden mekanik olarak ezmeyin veya kesmeyiniz. Bataryayı yüksek irtifada düşük hava basıncına maruz bırakmayınız, bu durum da patlamaya veya yanıcı sıvı veya gaz sızıntısına neden olabilir.
Georgien	არ გაუშვათ ზედმეტი სიცხე, როგორცაა მზე, ხანძარი და ა.შ., ან დაბალ ტემპერატურაზე. ამან შეიძლება გამოიწვიოს აალებადი სითხეების ან აირების აფეთქება ან გაჟონვა გამოყენების, შენახვის, ტრანსპორტირებისა თუ განადგურების დროს. არ ჩააგდოთ ბატარეა ცეცხლში ან ცხელ ღუმელში, არ დაამტვრიოთ ან გაჭრაოთ მექანიკურად, რადგან ამან შეიძლება აფეთქება გამოიწვიოს. არ დაუშვათ ბატარეა ჰაერის უკიდურესად დაბალ წნევაზე მაღალ სიმაღლეზე, რამაც შეიძლება გამოიწვიოს აალებადი სითხეების ან აირების აფეთქება ან გაჟონვა.
Storbritannien og Nordirland	Do not expose to excessive heat, such as sunshine, fire, etc., or low temperatures. This may cause explosion or leakage of flammable liquids or gases during use, storage, transportation or disposal. Do not throw battery into fire or hot stove, do not crush or cut mechanically as this may cause explosion. Do not expose the battery to extremely low air pressure at high altitude, which may cause explosion or leakage of flammable liquids or gases.

Batteri

Batteri TYPE: CP1254 A4 WC

Producent

- Producentnavn: VARTA Microbattery GmbH
- Handelsnavn: VARTA
- Adresse: VARTA-Platz 1, 73479 Elwangen, Tyskland
- URL: <https://www.varta-microbattery.com/en> [<https://www.varta-microbattery.com/en>]

Importør

- Importørnavn: Volvo Car Corporation
- Handelsnavn: VOLVO
- Adresse: 405 31 Göteborg, Sverige
- URL: [volvocars.com](https://www.volvocars.com) [<https://www.volvocars.com>]



15.5.9. Information om stoffer på kandidatlisten (CL) ifølge REACH-forordningen, artikel 33.1

Volvo Cars støtter målsætningen for REACH-forordningen generelt og i særdeleshed artikel 33, som stemmer overens med vores forpligtelse til at fremme ansvarlig fremstilling, håndtering og anvendelse af vores produkter.

I henhold til artikel 33.1 i REACH-forordningen (forordning EF 1907/2006)^[1] skal professionelle kunder informeres om særligt problematiske stoffer (SVHC^[2]) i produkter, som leveres af Volvo Cars. Hensigten er at understøtte sikker håndtering af de berørte bestanddele for at beskytte mennesker og miljø.

Tilstedeværelse af kandidatlistestoffer

Artiklerne i nedenstående "Tabel over kandidatlistestoffer" indeholder mere end 0,1 vægt% af stoffer på kandidatlisten (CL) for den specifikke bil. Informationen om stoffer på kandidatlisten (CL) beror på data indhentet fra vores leverandører samt vores egne produktdata.

Generel information om sikker brug af artikler

Alle biler fra Volvo Cars leveres med en brugermanual, som indeholder information om sikker brug for ejere, førere og brugere af bilen. Volvo Cars-information om reparation og service af biler og originale dele indeholder også information om sikker brug for servicepersonale.

Når de er til stede i dele i denne bil, er kandidatlistestofferne, som vises i den relevante "Tabel over kandidatlistestoffer" for den specifikke bil, indarbejdet på en sådan måde, at potentiel eksponering for kunder samt risici for mennesker eller miljøet kan minimeres, så længe bilen og dens dele anvendes efter hensigten, og alt reparations-, service- og vedligeholdelsesarbejde udføres i henhold til tekniske anvisninger for disse aktiviteter, samt god praksis i henhold til industristandarden.

En udtjent bil må kun affaldshåndteres på lovlig vis inden for EU på et autoriseret affaldshåndteringsanlæg (ATF). Bildele skal affaldshåndteres i henhold til lokalt gældende lovgivning og i henhold til anvisninger fra lokale myndigheder.

Tabel over kandidatlistestoffer







Flere oplysninger er tilgængelige i en PDF-fil, se Support/Bilinformation/Information om bestemmelser.



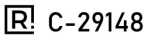







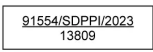
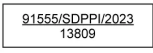

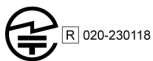
^[1] REACH - EU's lovgivning om kemikalier, som trådte i kraft den 1. juni 2007, Forordning (EF) nr. 1907/2006 om registrering, vurdering og godkendelse af samt begrænsninger for kemikalier (REACH).



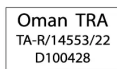

^[2] SVHC - Særligt problematiske stoffer, som er optaget på den aktuelle kandidatliste (CL).

15.5.10. Certificeringer for radio- underholdningssystem

Du kan finde certificeringerne og mærkaterne for radio- og underholdningssystemet her.

Region	Mærkater og symboler	Betydning
Argentina		C-29148
Australien		
Belarus		
Botswana		REGISTRERET nr.: BOCRA/TA/2023/8267
Brasilien		20252-23-10187 Atendimento à Regulamentação Anatel Este equipamento não tem direito à proteção contra interferência prejudicial e não pode causar interferência em sistemas devidamente autorizados. Este produto está homologado pela ANATEL, de acordo com os procedimentos regulamentados pela Resolução 242/2000, e atende aos requisitos técnicos aplicados. Para maiores informações, consulte o site da ANATEL www.anatel.gov.br
Brunei		DTA-022618
Kina		CMIIT-ID: 2023DJ11659 “”G SM 5000 -40 ~ +75 OC 8 ~ 16VDC
Den Europæiske Union (CE (RED))		Simplified EU declaration of conformity, radio Hereby, Aptiv Services Deutschland GmbH, 42367 Wuppertal, declares that DHU 1.0 is in compliance with Directive 2014/53/EU. The full text of the EU declaration of conformity is available at the following internet address: https://www.aptiv.com/automotive-homologation
Generisk		<ul style="list-style-type: none"> Product name: Display head unit Model Name: DHU 1.0 Manufacturer: Aptiv Services Deutschland GmbH, Am Technologiepark 1, 42119 Wuppertal Germany Brand: Aptiv
Ghana		NCA-GODKENDT: 7EA-M1-163-SRD
Indien		ETA-SD-20221210313

Region	Mærkater og symboler	Betydning
Indonesien (SDPPI)	<p>Til displayhovedenheder fremstillet i Kina:</p>  <p>Til displayhovedenheder fremstillet i Mexico:</p> 	
Israel		51-88586
Japan (Radio)		020-230118
Japan (Telecom)		D230032020
Malaysia	 	VOLVO CAR MANUFACTURING MALAYSIA SDN. BHD.: HIDF21000141 VOLVO CAR MALAYSIA SDN. BHD.: HIDF15000171
Mexico	<p>IFT: VOAPDH23-39393</p> 	IFT: VOAPDH23-39393 La operación de este equipo está sujeta a las siguientes dos condiciones: (1) Es posible que este equipo o dispositivo no cause interferencia perjudicial y (2) Este equipo o dispositivo debe aceptar cualquier interferencia, incluyendo la que pueda causar su operación no deseada. Model Name: DHU 1.0 Brand: Apticv
Marokko		MR 00035090 ANRT 2022
New Zealand		
Oman		TA-R/14553/22 D100428
Paraguay		NR: 2022-10-I-0659 Importør: Rieder & Cia. Adresse: Avda España c/ Dr. Morra. Lokalt telefonnummer på importør/forhandler i Paraguay: +595 021-2190 700
Filippinerne		ESD-RCE-2231790
Rusland (EAC)		

Region	Mærkater og symboler	Betydning
USA og Canada		<p>FCC ID: LTQDHU1 IC: 3659A-DHU1 FCC § 15.19 Labelling requirements</p> <p>This device complies with part 15 of the FCC Rules and ISSED license-exempt RSS standard(s). Operation is subject to the following two conditions: (1) This device may not cause harmful interference, and (2) this device must accept any interference received, including interference that may cause undesired operation.</p> <p>Le présent appareil est conforme aux CNR d'ISED applicables aux appareils radio exempts de licence. L'exploitation est autorisée aux deux conditions suivantes: (1) l'appareil ne doit pas produire de brouillage, et (2) l'utilisateur de l'appareil doit accepter tout brouillage radioélectrique subi, même si le brouillage est susceptible d'en compromettre le fonctionnement.</p> <p>FCC § 15.21 Information to user</p> <p>Changes or modifications not expressly approved by the party responsible for compliance could void the user's authority to operate the equipment. NOTE: THE MANUFACTURER IS NOT RESPONSIBLE FOR ANY RADIO OR TV INTERFERENCE CAUSED BY UNAUTHORIZED MODIFICATIONS TO THIS EQUIPMENT. SUCH MODIFICATIONS COULD VOID THE USER'S AUTHORITY TO OPERATE THE EQUIPMENT.</p> <p>RF Exposure Requirements</p> <p>This equipment complies with FCC RF radiation exposure and Industry Canada RSS-102 RF exposure limits set forth for an uncontrolled environment. This device and its antenna must not be co-located or operating in conjunction with any other antenna or transmitter. To comply with FCC RF exposure and Industry Canada RSS-102 RF exposure compliance requirements, this grant is applicable to only Mobile Configurations. The antennas used for this transmitter must be installed to provide a separation distance of at least 20 cm from all persons and must not be co-located or operating in conjunction with any other antenna or transmitter.</p> <p>Cet équipement est conforme aux limites d'exposition aux rayonnements énoncées pour un environnement non contrôlé et respecte les règles d'exposition aux fréquences radioélectriques (RF) CNR-102 de l'IC. Cet équipement doit être installé et utilisé en gardant une distance de 20 cm ou plus entre le radiateur et le corps humain (à l'exception des extrémités : mains, poignets, pieds et chevilles).</p>
Vietnam		<p>Navn: BD CONSULTANT Kode: A00282014</p>
Zambia		ZMB/ZICTA/TA/2022/10/39
Bluetooth		
Affald		

Frekvensbånd og udgangseffekt til Den Europæiske Unions CE-certificering (RED)

Anvendelse	Frekvens	Maksimal udgangseffekt
FM	87,5-108 MHz	
DAB	174,0-240,0 MHz	
Bluetooth	2400-2483,5 MHz	4 dBm (2,5 mW)
Bluetooth Low Energy	2400-2483,5 MHz	5 dBm (3,2 mW)
WLAN 2,4 GHz	2400-2483,5 MHz	14 dBm (25 mW)
WLAN 5 GHz	5150-5250 MHz	14 dBm (25 mW)
WLAN 5 GHz	5725-5850 MHz	14 dBm (25 mW)

Oplysninger for certificering i Taiwan (BSMI)

?????: ???? (BT/WLAN)

???: DHU 1.0

?: ? / ?

Beskrivelse af tilslutningspunkter og RoHS-tabel for certificering i Taiwan (BSMI)

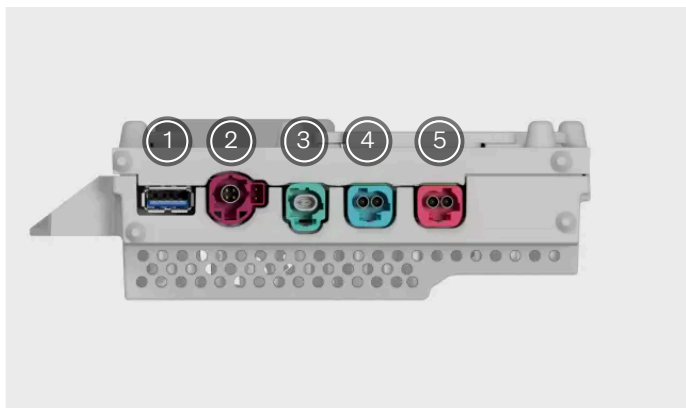

- ① USB Debug
- ② USB 2.0
- ③ ? (Ethernet)
- ④ ? (forbindelse til midterdisplay)
- ⑤ ? (kamera til parkeringshjælp)

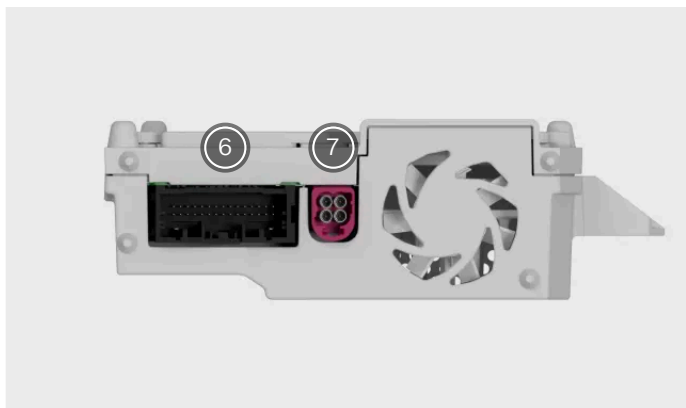

- ⑥ ? (hovedstik)
- ⑦ FM/DAB

RoHS-tabel						
? (BT/WLAN) ? : DHU 1.0						
?	?					
	?(Pb)	?(Hg)	?(Cd)	?(Cr+6)	?(PBB)	?(PBDE)
?	-	o	o	o	o	o
?	-	o	o	o	o	o
?	-	o	o	o	o	o
?	o	o	o	o	o	o

1. 0.1 wt % 0.01 wt %
2. -
3.

15.6. Mærkater

Der sidder en række mærkater på din bil, som giver information om bilen og brug af den, såsom specifikationer og advarsler.

Advarselmærkat

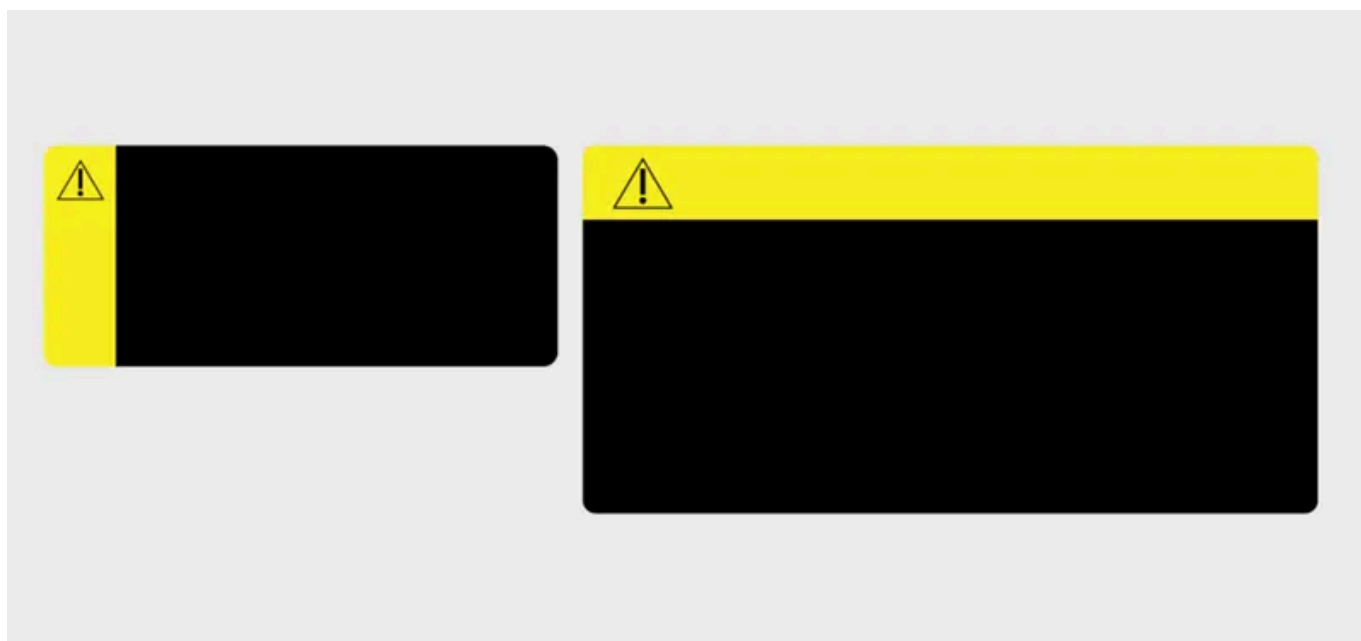

Gult signalpanel med advarselssymbol.

Angiver en potentielt farlig situation, som kan medføre dødsfald eller alvorlig personskade, hvis den ikke undgås.

Meddelelsesmærkat



Meddelelsessymbol i signalpanel.

Angiver en farlig situation, som kan medføre mindre eller moderat tingsskade, hvis den ikke undgås.

Informationsmærkat



Mærkat uden signalpanel.

Angiver vigtig information, men ingen risiko for personskade eller tingsskade.

 **Note**

Afbildede mærkater

Mærkater, som er afbildet i denne vejledning, er generiske eksempler på dem, du kan finde i din bil. Vejledningen indeholder kun deres placering og hvilken type information, de giver. Find den faktiske mærkat for at se specifik information om din bil.