

# EX30 2026 (25w17) Brugermanual

Version 2026-04-20

## Ansvarsfraskrivelse

På grund af vores softwarebaserede produkts dynamiske natur repræsenterer indholdet af denne PDF den mest opdaterede version af brugerhåndbogen på tidspunktet for trykning. Da vi løbende opdaterer og forbedrer produktet, omfatter indholdet muligvis ikke de mest opdaterede oplysninger ved en senere lejlighed. Derfor anbefaler vi meget at bruge den digitale håndbogsapp på bilens midterdisplay for de mest nøjagtige og opdaterede oplysninger. Du kan også få vist oplysninger i Volvo Cars-mobiltelefonappen.

Bemærk, at hvis du vælger at udskrive manualen, kan vi ikke garantere oplysningernes gyldighed på et senere tidspunkt, da der kan forekomme opdateringer efter udgivelsestidspunktet. For at sikre størst mulig sikkerhed og optimal produktanvendelse anbefaler vi meget at bruge den digitale brugerhåndbog, som kan vises nemt på bilens midterdisplay.

Denne printbare version er generisk og stemmer ikke overens med din bil. Hvis der er uoverensstemmelser mellem denne printbare manual og den manual, du kan se på bilens midterdisplay, går sidstnævnte forud.

## Indhold

1. Forbrugerinformation
  - 1.1 Om brugermanualen
    - 1.1.1 Læs brugermanualen
  - 1.2 Kundesupport og kontaktoplysninger
  - 1.3 Førerens ansvar
  - 1.4 Ændringer, reparationer og montering af tilbehør
  - 1.5 Finde bilens VIN-nummer
  - 1.6 Godkendelse af vilkår og dataindsamling
  - 1.7 Håndtering af registrerede og indsamlede data
  - 1.8 Om forbundne tjenester og politik om rimelig brug
  - 1.9 Skifter ejerskab af bilen
  - 1.10 Nulstilling af brugerdata
  - 1.11 Anbefalinger ved ændring af region
2. Brugerkonti, -profiler og -tjenester
  - 2.1 Den første opsætning af din bil
  - 2.2 Volvo ID
    - 2.2.1 Oprettelse af et Volvo ID
  - 2.3 Volvo Cars-app
  - 2.4 Kom i gang med Google-tjenester
  - 2.5 Tilpasning og indstillinger
  - 2.6 Brugerprofiler til bilen
    - 2.6.1 Sådan skifter man profil
    - 2.6.2 Tilføjelse af en profil
    - 2.6.3 Fjernelse af en profil
    - 2.6.4 Sådan knyttes en nøgle til en profil
    - 2.6.5 Administration af nøgler tildelt profiler
    - 2.6.6 Begrænsning af adgang til en profil
    - 2.6.7 Sådan føjes en konto til en profil
  - 2.7 Volvo Assistance
    - 2.7.1 Kontakte Volvo Assistance for at få vejhjælp
  - 2.8 Nødhjælp

- 2.8.1 Opkald til alarmtjenester med knappen SOS
- 3. Display, software og telefon
  - 3.1 Display
    - 3.1.1 Displayets hovedområde
      - 3.1.1.1 Displayvisninger
      - 3.1.1.2 Statussymboler på displayet
      - 3.1.1.3 Tastatur
        - 3.1.1.3.1 Ændring af tastatursproget
        - 3.1.1.3.2 Tilføjelse og fjernelse af tastatursprog
    - 3.1.2 Førerinformationsområde på displayet
      - 3.1.2.1 Advarsels- og indikatorsymboler
      - 3.1.2.2 Batterimåler
    - 3.1.3 Systemindstillinger
      - 3.1.3.1 Ændring af dato og klokkeslæt
      - 3.1.3.2 Ændring af systemsproget
      - 3.1.3.3 Ændring af systemenheder
    - 3.1.4 Genstart af displayet
  - 3.2 Telefon
    - 3.2.1 Forbindelse af din telefon til bilen
    - 3.2.2 Brug af din telefon i bilen
    - 3.2.3 Skift mellem parrede telefoner
    - 3.2.4 Apple CarPlay
      - 3.2.4.1 Forbindelse af din iPhone til Apple CarPlay
    - 3.2.5 Android Auto™
  - 3.3 Lyd og medier
    - 3.3.1 Radio
      - 3.3.1.1 Tilføjelse af radiofavoritter
      - 3.3.1.2 Sammenkædning af DAB- og FM-stationer
    - 3.3.2 Lydindstillinger
    - 3.3.3 Mediaefspillere
  - 3.4 Bilapps
    - 3.4.1 Hentning af apps
    - 3.4.2 Fjernelse af apps
  - 3.5 Konnektivitet og software
    - 3.5.1 Internetforbindelse
      - 3.5.1.1 Oprettelse af internetforbindelse via Wi-Fi
    - 3.5.2 Over-the-air-opdateringer
  - 3.6 Stemmestyring
    - 3.6.1 Brug af stemmestyring
- 4. Komfort og klima i kabinen
  - 4.1 Interiør
    - 4.1.1 Brug af den trådløse oplader
    - 4.1.2 USB-porte
    - 4.1.3 12 V-udtag
    - 4.1.4 Solskærme
  - 4.2 Komfort
    - 4.2.1 Aktivering af opfriskningstilstand
    - 4.2.2 Aktivering af afslapningstilstand
  - 4.3 Klimaregulering
    - 4.3.1 Betjeningselementer til klimaanlægget
      - 4.3.1.1 Aktivering af sædevarme
      - 4.3.1.2 Aktivering af ratvarmen

- 4.3.2 Klimaindstillinger
- 4.3.3 Temperatur og klimaanlæg
  - 4.3.3.1 Aktivering af klimaanlægget
  - 4.3.3.2 Indstilling af temperaturen
  - 4.3.3.3 Synkronisering af temperaturen
  - 4.3.3.4 Aktivering af Eco-klima
- 4.3.4 Luftfordeling og klimatilstande
  - 4.3.4.1 Justering af luftdyser
  - 4.3.4.2 Aktivering af automatisk klimatilstand
  - 4.3.4.3 Aktivering af manuel klimatilstand
- 4.3.5 Is, kondens og defrostere
  - 4.3.5.1 Aktivering af maksimal afrimning
  - 4.3.5.2 Aktivering af bagrude- og sidespejlsvarme
- 4.3.6 Indeklima, når bilen holder parkeret
  - 4.3.6.1 Indstilling af timeren for forkonditionering
  - 4.3.6.2 Aktivering af parkeringskomfort
- 4.3.7 Luftkvalitet
  - 4.3.7.1 Angivelse af luftkvalitet
  - 4.3.7.2 Aktivering af luftrecirkulation
- 4.3.8 Klimaanlæg
  - 4.3.8.1 Klimazoner
  - 4.3.8.2 Følt og faktisk temperatur
  - 4.3.8.3 Klimasensorer
  - 4.3.8.4 Varmere
- 4.4 Ruder og glasflader
  - 4.4.1 Betjening af ruderne
    - 4.4.1.1 Låsning af ruder ved bagpassagererne
  - 4.4.2 Klemmesikring
  - 4.4.3 Nulstilling af ruderne
- 4.5 Sæder
  - 4.5.1 Forsæder
    - 4.5.1.1 Justering af forsæderne
  - 4.5.2 Bagsæder
    - 4.5.2.1 Justering af bagsædernes nakkestøtter
    - 4.5.2.2 Fjernelse af bagsædernes nakkestøtter
    - 4.5.2.3 klappe bagsæderne ned
- 4.6 Interiørlys
  - 4.6.1 Justering af læselamperne
  - 4.6.2 Justering af interiørlyset
  - 4.6.3 Justering af stemningsbelysning
- 5. Sikkerhed
  - 5.1 Kollisionsrespons
  - 5.2 Sådan sidder du forsvarligt
  - 5.3 Sikkerhedsseler
    - 5.3.1 Fastgørelse og justering af sikkerhedsseler
    - 5.3.2 Påmindelse om sikkerhedssele
  - 5.4 Airbags
    - 5.4.1 Udløsning af airbags
    - 5.4.2 Frontairbags
      - 5.4.2.1 Deaktivering og aktivering af forsædepassagerairbag
    - 5.4.3 Sideairbags
    - 5.4.4 Oppustelige gardiner

- 5.4.5 Vedligeholdelse på og service af airbags
- 5.4.6 Airbagmærkater
- 5.5 Børnesikkerhed
  - 5.5.1 Barnestole
    - 5.5.1.1 Montering af barnestole
      - 5.5.1.1.1 Montering af barnestole på de yderste bagsæder
      - 5.5.1.1.2 Montering af barnestole på det midterste bagsæde
      - 5.5.1.1.3 Montering af barnestole på passagerforsædet
    - 5.5.1.2 Forankringspunkter til barnestole
      - 5.5.1.2.1 ISOFIX-forankringspunkter
      - 5.5.1.2.2 Øverste stropforankringspunkter
      - 5.5.1.2.3 Nederste stropforankringspunkter
    - 5.5.1.3 Anbefalede barnestole
    - 5.5.1.4 Oversigtstabel over egnede placeringer af barnestole
- 6. Indstigning og sikkerhed
  - 6.1 Nøgler
    - 6.1.1 Knapløs nøgle
      - 6.1.1.1 Udskiftning af batteriet i den knapløse nøgle
    - 6.1.2 Nøglekort
    - 6.1.3 Digital nøgle
      - 6.1.3.1 Sådan oprettes en digital nøgle
      - 6.1.3.2 Sådan slettes en digital nøgle
    - 6.1.4 Nøgletæsningsplaceringer
  - 6.2 Åbning og lukning
    - 6.2.1 Åbning af motorhjelm
    - 6.2.2 Luk af motorhjelme
    - 6.2.3 Adgang til bagagerummet
      - 6.2.3.1 Tilpasning af åbningshøjden for bagagerummet
  - 6.3 Låsning og oplåsning
    - 6.3.1 Aktivering af børnesikringen
    - 6.3.2 Indstillinger for låsning og oplåsning
      - 6.3.2.1 Tilpasning af låse- og oplåsningstillinger
    - 6.3.3 Lås, der ikke reagerer
  - 6.4 Tyverisikring
    - 6.4.1 Alarm
      - 6.4.1.1 Reduktion af alarmens følsomhed
- 7. Opladning af din bil
  - 7.1 Opladningsmetoder
    - 7.1.1 Ladekabler
  - 7.2 Opladningsvisning og -indstillinger
    - 7.2.1 Indstilling af strømstyrkegrænse for opladning
    - 7.2.2 Tilføjelse og administration af opladningstidsplaner
  - 7.3 Start og stop af opladning
    - 7.3.1 Start opladning med vekselstrøm
    - 7.3.2 Start opladning med jævnstrøm
    - 7.3.3 Standsning af AC-opladning
    - 7.3.4 Stop af jævnstrømsopladning
    - 7.3.5 Frigørelse af ladekablet
      - 7.3.5.1 Manuel frigørelse af ladekablet
  - 7.4 Ladetid og -statusser
    - 7.4.1 Ladetider
    - 7.4.2 Opladningsstatus

7.4.2.1 Opladningsstatus i ladeporten

7.4.2.2 Opladningsstatus på displayet

## 8. Kørsel

8.1 En typisk kørecyklus

8.2 Trips app

8.3 Start af bilen

8.3.1 Opstartskontroller

8.3.2 Alkolås

8.4 Slukning af bilen

8.5 Køreegenskaber

8.5.1 Køretilstande

8.5.1.1 Valg af køretilstand

8.5.2 One Pedal Drive

8.5.2.1 Justering af One Pedal Drive

8.5.3 Aktivering af automatisk krybekørsel

8.5.4 Aktivering af nedkørselsfunktionen

8.5.5 Stabilitetskontrol

8.5.5.1 Deaktivering af elektronisk stabilitetskontrol

8.5.6 Affjedring

8.6 Rækkevidde

8.6.1 Turinformation

8.6.1.1 Nulstilling af triptælleren

8.7 Styring

8.7.1 Rat

8.7.1.1 Betjeningselementer på rattet

8.7.1.1.1 Tildeling af en handling til den tilpasningsbare knap

8.7.1.2 Justering af ratpositionen

8.7.2 Tilpasning af styrefølelsen

8.8 Bremses

8.8.1 Driftsbremse

8.8.2 Parkeringsbremse

8.8.2.1 Aktivering af parkeringsbremsen

8.8.3 Automatisk fastholdelse

8.8.4 Opbremsning efter kollision

8.9 Valg af gear

## 9. Udsyn, spejle og udvendig belysning

9.1 Udvendige lygter

9.1.1 Kørelygter

9.1.1.1 Valg af en primær belysningstilstand

9.1.1.2 Fjernlys

9.1.1.2.1 Betjening af fjernlyset

9.1.1.3 Betjening af blinklyset

9.1.1.4 Aktivering af tågebaglygten

9.1.1.5 Tilpasning af forlygtehøjden

9.1.1.6 Havariblink

9.1.1.6.1 Aktivering af havariblinket

9.1.2 Udvendig komfortbelysning

9.1.2.1 Aktivering af tryghedsbelysningen

9.1.2.2 Aktivering af velkomstlyset

9.2 Spejle

9.2.1 Justering af sidespejlene

9.3 Viskere og vaskere

Indholdet af denne manual afspejler den aktuelle status på udgivelsestidspunktet og er muligvis ikke fuldstændigt gyldigt på et senere tidspunkt. Yderligere oplysninger findes i den fuldstændige ansvarsfraskrivelse på første side.

- 9.3.1 [Betjening af forrudeviskerne](#)
- 9.3.2 [Betjening af bagrudeviskeren](#)
- 9.3.3 [Aktivering af sprinklere](#)
- 10. [Førerstøtte og navigation](#)
  - 10.1 [Navigation](#)
    - 10.1.1 [Sådan findes og vælges en navigationsdestination](#)
  - 10.2 [Registrering af omgivelser og trafik](#)
    - 10.2.1 [Placering af kameraer, sensorer og radarer](#)
    - 10.2.2 [Kameraregistrering og -begrænsninger](#)
    - 10.2.3 [Radarregistrering og -begrænsninger](#)
    - 10.2.4 [Registrering og begrænsninger for parkeringssensorer](#)
  - 10.3 [Sikkerhedsindgreb og -advarsler](#)
    - 10.3.1 [Advarsler om og afbødning af kollision](#)
      - 10.3.1.1 [Justering af følsomheden for advarsler om frontkollision](#)
      - 10.3.1.2 [Aktivering og deaktivering af advarsler om kollision bagfra](#)
    - 10.3.2 [Indgreb og advarsler ved bakning](#)
      - 10.3.2.1 [Advarsler om krydsende trafik bag bilen](#)
        - 10.3.2.1.1 [Deaktivering af Rear Cross Traffic Alert](#)
      - 10.3.2.2 [Deaktivering af automatisk bremsning ved bakning](#)
    - 10.3.3 [Vognbaneassistance](#)
      - 10.3.3.1 [Deaktivering af vognbaneassistance](#)
      - 10.3.3.2 [Slå advarsler ved vognbaneafvigelse fra](#)
    - 10.3.4 [Blind Spot Information](#)
      - 10.3.4.1 [Aktivering af advarsler om blinde vinkler](#)
    - 10.3.5 [Advarsler om døråbning](#)
      - 10.3.5.1 [Aktivering af advarsler om døråbning](#)
    - 10.3.6 [Driver Alert](#)
      - 10.3.6.1 [Deaktivering af føreradvarsler](#)
  - 10.4 [Assisteret kørsel](#)
    - 10.4.1 [Færdselstavler og reaktion på kørsel med for høj hastighed](#)
      - 10.4.1.1 [Fartbegrænser](#)
        - 10.4.1.1.1 [Aktivering af fartbegrænseren](#)
        - 10.4.1.1.2 [Deaktivering af fartbegrænseren](#)
        - 10.4.1.1.3 [Tilpasning af fartbegrænserværdien](#)
        - 10.4.1.1.4 [Aktivering af fartbegrænseren i indstillingerne](#)
      - 10.4.1.2 [Advarsler om hastighedsgrænser](#)
        - 10.4.1.2.1 [Deaktivering af advarsler om hastighedsbegrænsninger](#)
      - 10.4.1.3 [Deaktivering af akustiske advarsler for ændringer af hastighedsbegrænsninger](#)
      - 10.4.1.4 [Færdselstavlegenkendelse](#)
    - 10.4.2 [Pilot Assist](#)
      - 10.4.2.1 [Kommunikation og status for Pilot Assist](#)
      - 10.4.2.2 [Aktivering af Pilot Assist](#)
      - 10.4.2.3 [Deaktivering af Pilot Assist](#)
      - 10.4.2.4 [Tilpasning af målhastigheden for Pilot Assist](#)
      - 10.4.2.5 [Aktivering og deaktivering af styrehjælp under kørslen](#)
      - 10.4.2.6 [Vognbaneskift med Pilot Assist](#)
      - 10.4.2.7 [Aktivering af Pilot Assist i indstillingerne](#)
      - 10.4.2.8 [Tilpasning af Pilot Assist-indstillinger](#)
      - 10.4.2.9 [Betingelser og begrænsninger for Pilot Assist](#)
  - 10.5 [Assisteret parkering](#)
    - 10.5.1 [Parkeringsvisning](#)
    - 10.5.2 [Park Pilot Assist](#)

- 10.5.2.1 Parkering ved hjælp af Park Pilot Assist
- 10.5.2.2 Forlade en parkeringsplads ved hjælp af Park Pilot Assist

- 11. Kørselsscenarier og -anbefalinger
  - 11.1 Koldt vejr
    - 11.1.1 anbefalinger for vinterkørsel
  - 11.2 anbefalinger for kørsel gennem vand
  - 11.3 Forberedelser til en lang tur
  - 11.4 Langtidsparkering
- 12. Opbevaring og bugsering
  - 12.1 Opbevaringsplads i kabinen
    - 12.1.1 Handskerum
      - 12.1.1.1 Låsning af handskerummet
  - 12.2 Plads og opbevaring i bagagerummet
    - 12.2.1 Hattehylde
      - 12.2.1.1 fjerne hattehylde
    - 12.2.2 Fjernelse af lastlugen
    - 12.2.3 Stuvning af last i bagagerummet
      - 12.2.3.1 Adgang til lastrummet
  - 12.3 Opbevaring under motorhjelm
  - 12.4 Kørsel med anhænger
  - 12.5 anbefalinger ved lastning
- 13. Pleje og vedligeholdelse
  - 13.1 Bilstatus
    - 13.1.1 Batteristatus og -sundhedstilstand
  - 13.2 Rengøring og pleje af eksteriøret
    - 13.2.1 Manuel vask af bilens eksteriør
    - 13.2.2 Vask af bilen i en automatisk bilvask
      - 13.2.2.1 Aktivering af bilvasktilstand
    - 13.2.3 Polering og voksbehandling
    - 13.2.4 Udbedring af lakskader
      - 13.2.4.1 Sådan finder du lakfarvekoden
    - 13.2.5 Skader på forruden
    - 13.2.6 Påfyldning af sprinklervæske
    - 13.2.7 Rengøring af viskerne
    - 13.2.8 Udskiftning af forrudeviskerblade
    - 13.2.9 Udskiftning af bagrudeviskerbladet
    - 13.2.10 Aktivering af viskerservicepositionen
    - 13.2.11 Korrosionsbeskyttelse
  - 13.3 Rengøring og pleje af interiøret
    - 13.3.1 Rengøring af stoffer og tekstiler
    - 13.3.2 Rengøring af glasoverflader og blanke overflader
      - 13.3.2.1 Aktivering af displayrensetilstand
    - 13.3.3 Rengøring af indvendige plast- og metalkomponenter
    - 13.3.4 Rengøring af måtter
  - 13.4 Dæk og fælge
    - 13.4.1 anbefalinger til dæk og fælge
      - 13.4.1.1 Opbevaring af dæk og hjul
      - 13.4.1.2 Dækkøkonomi
    - 13.4.2 Betegnelser på dæksiden
      - 13.4.2.1 Dækslidindikatorer
    - 13.4.3 Hjulskift

- 13.4.3.1 Reservehjul
      - 13.4.3.2 Vinterdæk
      - 13.4.3.3 Brug af snekæder
    - 13.4.4 Punkteringer
    - 13.4.5 Dæktryk
      - 13.4.5.1 Overvågning af dæktryk
        - 13.4.5.1.1 Begrænsninger for dæktryksovervågning
      - 13.4.5.2 Justering af dæktrykket
  - 13.5 Bilens elektriske system og batterier
    - 13.5.1 Traktionsbatteri
      - 13.5.1.1 Administration af batteriets sundhedstilstand og ydeevne
      - 13.5.1.2 Drivlinjekølesystem
    - 13.5.2 12 V-batteri
      - 13.5.2.1 Batterimærkater
    - 13.5.3 Genanvendelse af batterier
    - 13.5.4 Sikringer
  - 13.6 Værktøj og udstyr
    - 13.6.1 Brug af en advarselstrekant
    - 13.6.2 Montering af bugserøjet
  - 13.7 Løft af bilen
  - 13.8 Service og reparation
    - 13.8.1 Bestilling af servicebesøg eller reparation
    - 13.8.2 Onboard diagnosticeringsport
14. Bil, der er ude af stand til at køre, samt bugsering
  - 14.1 Beskadiget bil
  - 14.2 Fejlfunktion
  - 14.3 Bil uden strøm eller uden reaktion
  - 14.4 Bjærgning
  - 14.5 Sikkerhedstilstand
  - 14.6 Bugsering af din bil
    - 14.6.1 Aktivering af bugseringstilstand
15. Specifikationer
  - 15.1 Generelle bilegenskaber
    - 15.1.1 Bilens dimensioner
    - 15.1.2 Vægte
    - 15.1.3 Trækspecifikationer og -egenskaber
    - 15.1.4 Specifikationer for trækstang
    - 15.1.5 Typebetegnelser
  - 15.2 Drivlinjespecifikationer
    - 15.2.1 Elmotorspecifikationer
    - 15.2.2 Ydeevne
    - 15.2.3 Bilens certificerede værdier for rækkevidde og strømforbrug
    - 15.2.4 Ladekablets specifikationer
    - 15.2.5 Opladningsmærkater og identifikatorer
  - 15.3 Specifikationer for dæk og fælg
    - 15.3.1 Godkendte dæktryk
    - 15.3.2 Godkendte hjul- og dækdimensioner
    - 15.3.3 Mindste tilladte belastningstal og hastighedsklasse for dæk
  - 15.4 Væskespecifikationer
    - 15.4.1 Bremsevæskespecifikationer
    - 15.4.2 Specifikationer for klimaanlægget
  - 15.5 Certifikater og typegodkendelser

Indholdet af denne manual afspejler den aktuelle status på udgivelsestidspunktet og er muligvis ikke fuldstændigt gyldigt på et senere tidspunkt. Yderligere oplysninger findes i den fuldstændige ansvarsfraskrivelse på første side.



- 15.5.1 Nærmere oplysninger om barnestole
  - 15.5.2 Radartypegodkendelser
  - 15.5.3 Typegodkendelse til TPMS-radiofrekvens
  - 15.5.4 Typegodkendelser for trådløs oplader og NFC
  - 15.5.5 Certificering af nøglesystem
  - 15.5.6 Information om stoffer på kandidatlisten (CL) ifølge REACH-forordningen, artikel 33.1
- 15.6 Mærkater

# 1. Forbrugerinformation

Der er masser at lære om din Volvo. I dette afsnit beskrives nogle vigtige emner, for eksempel hvor du kan finde hjælp, hvis du har brug for det, og oplysninger om visse forbrugerrettigheder og -ansvar.



Tip

## Hvor skal du starte?

Teknisk set anbefales det enhver at læse hele vejledningen, hvis bilen er ny for dem. Men du kan starte med at læse oplysningerne om, hvordan denne brugermanual er indrettet, så du ved, hvor du kan finde det, som du har brug for.

## Førerens ansvar

Oplysningerne om førerens ansvar er også et godt sted at begynde at læse. De omfatter nogle generelle principper for sikker brug af bilen og dens funktioner.

## 1.1. Om brugermanualen

Lær mere om, hvordan brugermanualen er relevant for brug af din bil, hvor du kan finde den, og hvordan du navigerer i dens indhold.

### En vigtig del af din bil

Din bil er et yderst avanceret produkt. Men et avanceret produkt behøver ikke at være svært at bruge, når det er godt designet. Målet er at give dig en intuitiv oplevelse med naturlige interaktioner, som fungerer for både fører og passager. Denne vejledning er designet til at være en del af bilen for at give dig information om sikker og effektiv brug. Den er din kilde til viden om bilens funktioner.



Tip

## Ny bruger

Hvis du ikke kender denne bil, så brug lidt tid på at se nærmere på de forskellige områder i vejledningen. At kende bilens egenskaber og begrænsninger er dit ansvar og vigtigt for sikker og effektiv brug.

### Hold vejledningen opdateret

Sørg for at du holder vejledningen opdateret ved altid at have den seneste version. Tag et kig, hver gang der bliver indført ændringer eller nye funktioner via en softwareopdatering.

### En vejledning i påtænkt brug af din bil

Brugermanualen fastlægger den påtænkte brug af bilen som defineret af Volvo. Hver gang du henvises til brugermanualen, bør du opfatte det som en instruktion for at være sikker på, at du bruger bilen som påtænkt. Dette anbefales, da både de beskrivende og foreskrivende dele af brugermanualen giver vigtig viden, som bidrager til sikker og effektiv brug.

Indholdet af denne manual afspejler den aktuelle status på udgivelsestidspunktet og er muligvis ikke fuldstændigt gyldigt på et senere tidspunkt. Yderligere oplysninger findes i den fuldstændige ansvarsfraskrivelse på første side.

**i Note**

### Påtænkt brug

Hvis du anvender bilen på en måde, som ikke er påtænkt af Volvo, kan det have en negativ indvirkning på, hvordan bilen fungerer. Det omfatter kortere levetid for bilen og begrænsning af din evne til at anvende bilen sikkert og effektivt. Det kan også påvirke gyldigheden af bilgarantien.

Volvo er ikke den eneste myndighed, som fastlægger korrekt brug af bilen. Det er dit ansvar at bruge bilen i overensstemmelse med lokale love og begrænsninger.

## Præcis præsentation af din bil

Det primære mål er, at denne vejledning giver en præcis beskrivelse af, hvordan din bil fungerer. Visse forskelle mellem producerede biler afspejles dog ikke i vejledningen, såsom farver, materialer og visse typer udstyr.

**i Note**

Biler udstyres og tilpasses for at opfylde bestemte markedsbehov samt lokale love og krav. Visse regionale variationer i konfigurationen vil muligvis ikke være afspejlet i brugermanualens indhold.

## Sådan finder du brugermanualen

Din bils brugermanual er tilgængelig som en app i bilens display, i mobilappen til bilen og på [volvocars.com/intl/support](https://www.volvocars.com/intl/support) [<https://www.volvocars.com/intl/support>].

**i Note**

### Volvos supportwebsted

Versionen af brugermanualen på Volvos supportwebsted er til en fuldt udstyret bil med alle de tilgængelige indstillinger, funktioner og egenskaber. Den kan derfor med udgangspunkt i det, der er tilgængeligt i din bil, afvige fra denne brugermanual.<sup>[1]</sup>

### Trykte tillæg

Brugermanualen er fuldt digital, men et udsnit af indholdet kan medfølge i bilen som et trykt tillæg. Det afhænger af din region, og hvordan din bil er konfigureret, om der medfølger trykte tillæg.

## Anvendelsesområde

 **Vigtigt**

- Vedligehold og håndter bilen i henhold til Volvos anbefalinger i brugermanualen. Volvo påtager sig intet ansvar for skade eller ulykker, hvis du ser bort fra instruktionerne i denne vejledning.
- Det anbefales, at du læser hele brugerinformationen før din første køretur.
- Hvis du finder information gennem andre kanaler, for eksempel Volvos websted, som afviger fra informationen i din bil, er det altid brugerinformationen i bilens display, der gælder.
- Volvo arbejder løbende på at forbedre kvaliteten af brugerinformationen og gøre den mere tilgængelig og nyttig. Det betyder, at beskrivelser og illustrationer kan blive ændret. Volvo forbeholder sig retten til at foretage ændringer uden forudgående varsel.
- Den originale version af denne brugermanual er skrevet på britisk engelsk. Der kan derfor være visse forskelle mellem beskrivelserne i vejledningen og i bilen.
- Beskrivelserne i denne vejledning er baseret på generelle anvendelsesforhold. Husk, at de kan ændre sig afhængigt af placering, omgivelser og køremåde.
- Ingen illustrationer eller tekster i denne vejledning må kopieres uden tilladelse fra Volvo.

<sup>[1]</sup> Tilgængelighed kan variere mellem regioner og udstyrsniveauer.

---

## 1.1.1. Læs brugermanualen

Lær mere om, hvordan denne vejlednings indhold er organiseret, så du kan finde den information, du har brug for, når du har brug for den.

Brugermanualen til din bil er beregnet til at vejlede dig, både når du leder efter en bestemt oplysning, og når du blot vil lære mere om din bil.

### Opbygning

Denne brugermanual er et stort netværk af informationssider. Hver side har sit eget indhold og en liste med links, som fører dig videre til relaterede sider. Linkene kan føre dig videre til underafsnit af det afsnit, du befinder dig i, eller til andre afsnit, som har en relation til det afsnit, du er ved at læse.



Tip

### Find det rette informationsniveau

Nogle gange ligger svaret på det, du leder efter, muligvis ikke i detaljerne. Ved at gå et eller to niveauer op kan du muligvis få den sammenhæng eller det perspektiv, du har brug for, eller blot en bedre idé om, hvor du skal lede.

### Søg efter information

Du kan bruge søgefeltet for hurtigere at få adgang til det, du leder efter.

### Alle hovedområder

For at hjælpe dig i gang omfatter de relaterede informationslinks på denne side alle hovedafsnit i denne vejledning.

## Naviger gennem interaktive billeder

Nogle af brugermanualens sider indeholder billeder med interaktive markører. Du kan trykke på disse markører for at se links til relevante dele af brugermanualen. Disse interaktive markører giver dig mulighed for at udforske brugermanualen på en mere visuel måde.



Tip

### Animerede introduktioner

På nogle sider vises der en kort animation som en introduktion. Den giver dig nogle visuelle tip til, hvad du kan forvente at finde i den pågældende del af brugermanualen.

## Billeder og videoer

Billeder i brugermanualen er nogle gange i diagramform og beregnet til at give et overblik eller et eksempel. Billeder kan afvige fra din bil som følge af udstyrsniveau eller markedskrav.

## Fremhævet indhold

Gennem hele denne vejledning kan du finde indhold, som er fremhævet på forskellige måder.



Advarsel

Indhold, der er fremhævet på denne måde, informerer primært om forhold eller brug med åbenlyst potentiale til at medføre alvorlig personskade.



Vigtigt

Indhold, der er fremhævet på denne måde, informerer primært om forhold eller brug med et klart potentiale til at medføre materiel skade.

 **Note**

Indhold, der er fremhævet på denne måde, indeholder primært information, som kan hjælpe med at undgå forkert brug, eller information, som nemt kan overses eller misforstås.

 **Tip**

Indhold, der er fremhævet på denne måde, giver primært tip til brug eller hvor du kan finde relateret indhold.

## Udstyr, tilbehør og funktioner

Noget udstyr, tilbehør og funktioner kan være begrænsede eller kun tilgængelige for bestemte bilkonfigurationer eller markeder. Selv hvis informationen er tilgængelig for dig, er det ingen garanti for, at det pågældende beskrevne udstyr eller funktion er tilgængelige i din bil.

 **Note**

Der kan være forskel på den terminologi, som anvendes i brugermanualen og i materialer til markedsføring, salg og reklamer.

Kontakt en Volvo-forhandler for mere information om standard- og ekstraudstyr.

## 1.2. Kundesupport og kontaktoplysninger

Hvis du har spørgsmål vedrørende din bil, kan du finde svar eller løsninger flere steder. Udover at lede i brugermanualen, som du læser lige nu, kan du besøge Volvos webside, Volvos supportside eller kontakte Volvo Assistance.

### Webseite og supportside

Volvos webseite [volvocars.com](https://www.volvocars.com) [<https://www.volvocars.com>] indeholder flere kundesupportressourcer.

I supportafsnittet [volvocars.com/intl/support](https://www.volvocars.com/intl/support) [<https://www.volvocars.com/intl/support>] kan du finde kontaktoplysninger, softwarenyheder og svar på ofte stillede spørgsmål. Du kan også finde din nærmeste Volvo-forhandler eller kontakte Volvo telefonisk eller via chat.

### Volvo Assistance

Volvo Assistance kan tilbyde hjælp, hvis din bil bryder ned, eller hvis den uventet bliver immobiliseret. Det omfatter vejhjælp. Volvo Assistance er til rådighed 24 timer i døgnet, 7 dage om ugen.

Tryk på hjælpeknappen  i bilens loft, eller brug mobilappen til bilen for at kontakte Volvo Assistance.

## 1.3. Førerens ansvar

Som fører er du ansvarlig for at gøre alt for at sikre dig selv, dine passagerer og andre medtrafikanter.

Din viden, dine beslutninger og handlinger afgør, hvor sikkert du kører. Din bil har funktioner, som i visse situationer kan kompensere for fejl og fejlurderinger. De ændrer imidlertid ikke på, hvem der bærer ansvaret. De er et supplement til gode kørevej, som du er ansvarlig for som fører.

Du har sandsynligvis læst og øvet dig for at sikre, at du har den viden og de evner, som kræves for at være en sikker bilist. Dette afsnit omhandler et par væsentlige punkter, du muligvis genkender, såsom:

- Kørsel og bruger førerstøttefunktioner
- Vær opmærksom på bilens egenskaber og begrænsninger
- Førerdistraktion
- Førertræthed
- Love og regler

### Kørsel

Du er ansvar for at tilpasse din kørsel efter de aktuelle forhold, selv når du kører med førerstøttefunktioner. Dette omfatter tilpasning af afstanden til andre køretøjer og tilpasning af farten, såvel som at holde dig klar til reagere på trafikken og farer på vejen. Bilens sikkerhedsindgreb og -advarsler afhænger af nøjagtig registrering og identificering af den omgivende trafik og vejforhold. Registreringssystemerne kan ikke klare alle kørsels, trafik-, vejr-, og vejforhold.

#### Note

##### Førerstøtte

Førerstøttefunktioner kan assistere dig ved visse opgaver under kørslen og forbedrer førerens årvågenhed. Når de bruges korrekt, kan de forbedre sikkerheden og bekvemmeligheden, men de er ikke en afløser for almindelig sikker kørsel. Kør bilen med den samme opmærksomhed på sikkerhed, som det kræves for en bil, der ikke har disse funktioner.

### Vær opmærksom på bilens egenskaber og begrænsninger

Før kørslen anbefales det, at alle førere gør sig bekendt med bilen og eventuelle funktioner, de måtte få brug for. Som fører har du et ansvar for at sikre, at du har det nødvendige kendskab til bilen for at bruge den sikkert.

Hvis du er usikker på nogle af bilens funktioner eller har spørgsmål om dens påtænkte brug, kan du finde hjælp i vejledningen. Kontakt Volvos supportteam, hvis du ikke kan finde den information, du har brug for.

### Førerdistraktion

Distraktioner nedsætter din opmærksomhed og dit fokus, når du kører. Som fører er du altid ansvarlig for at vurdere, om det er sikkert at udføre en bestemt handling. Din vurdering bør tage højde for situationen i sin helhed samt specifikke forhold og omstændigheder, som kan medføre afledt opmærksomhed. Det kan være sikkert at tilpasse lydstyrken, når du kører på en lige, tom vej, men ikke i mere krævende situationer såsom overhaling.



### Advarsel

## Undgå afledninger

Enhver handling, der forhindrer dig i at holde fokus på vejen og trafikken, bør kun udføres, når bilen holder parkeret. Her kommer nogle eksempler på ting, som du ikke bør foretage dig, mens du kører bil:

- Hold ikke telefonen i hånden under kørslen. Lokale love begrænser eller forbyder ofte brugen af mobiltelefoner under kørsel.
- Undlad at ændre navigationsruten manuelt under kørslen.
- Undlad at ændre detaljerede lydindstillinger under kørslen.

## Førerens ansvar og sikkerhedsfunktioner

Din bil har adskillige sikkerhedsfunktioner, som er designet til at reducere risikoen for ulykker. De reducerer ikke førerens ansvar for at være opmærksom eller behovet for at betjene bilen så sikkert som muligt.



### Tip

## Hjælp fra passagerer

Handlinger, som afleder føreren, kan ofte i stedet udføres af en passager. Visse handlinger er dog ganske enkelt ikke tilgængelige i bilen under kørslen, såsom at læse denne vejledning på displayet. For at kunne udføre disse handlinger skal bilen holde parkeret.

## Stemmestyring

Stemmekommandoer kan i nogle situationer være mindre distraherende end at udføre den samme handling manuelt.

## Førertræthed

Føreren er altid ansvarlig for at være veludhvilet. Din bil har en række funktioner med evnen til at advare dig, hvis du viser tegn på træthed. Det er vigtigt altid at stoppe og holde en pause, hvis du føler dig den mindste smule udmattet, uanset om en funktion har advaret dig eller ej.

## Love og regler

Føreren har altid ansvaret for at kende og følge lokale love og regler. Hvis du kører til et område med andre færdselsregler, skal du sørge for, at bilen har det påkrævede udstyr, og sætte dig ind i, hvordan færdselsreglerne afviger fra det, du er vant til.

# 1.4. Ændringer, reparationer og montering af tilbehør

Ændringer<sup>[1]</sup>, reparationer og montering af tilbehør eller ekstra tilbehør kræver korrekt viden og kvalitet af både arbejdet og delene. Ellers risikerer de at nedsætte din bils funktionalitet og sikkerhed. Kontakt en Volvo-forhandler, før du foretager ændringer af din bil.

For alle ændringer<sup>[2]</sup> af bilen anbefaler Volvo kraftigt:

Indholdet af denne manual afspejler den aktuelle status på udgivelsestidspunktet og er muligvis ikke fuldstændigt gyldigt på et senere tidspunkt. Yderligere oplysninger findes i den fuldstændige ansvarsfraskrivelse på første side.



- at du rådfører dig med en uddannet og kvalificeret Volvo-servicetekniker.
- at arbejdet kun udføres af uddannede og kvalificerede Volvo-serviceteknikere.
- at de(t) monterede dele og tilbehør er godkendt af Volvo.<sup>[3]</sup>
- at dele og tilbehør monteres i henhold til monteringsinstruktionerne.
- at de overholder lokale love og bestemmelser<sup>[4]</sup>

Kontakt en Volvo-forhandler for mere information.



#### Advarsel

### Systemer kan blive påvirket negativt

Tilbehør, som ikke er godkendt eller ikke er monteret korrekt, kan forringe din bils ydeevne, kommunikations- og sikkerhedssystemer. Visse tilbehørsdele fungerer kun med tilknyttet software, som skal installeres i bilen.

### Elektriske installationer

Ved ekstra elektriske installationer er det vigtigt, at der anvendes passende tilslutningspunkter for at sikre integriteten af bilens elsystem. Bilen har et bestemt stelforbindelsespunkt beregnet til eftermarkedsinstallationer, som er adskilt fra dem, der anvendes til kritiske komponenter. Volvo anbefaler et autoriseret Volvo-værksted til elektriske installationer.

### Håndtering af udtjente produkter

Nogle af bilens dele er farlige at håndtere. Der kræves særlig håndtering ved servicering eller bortskaffelse, når bilen er udtjent.

- Elektriske komponenter i bilen<sup>[5]</sup> kan indeholde farlige stoffer og kan lede dødbringende elektrisk strøm, hvis de ikke håndteres korrekt.
- Komponenter såsom airbagmoduler, selestrammere, justerbare ratstammer og knapcellebatterier kan indeholde perchlorater.

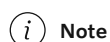

#### Note

### Ikke-godkendte ændringer og ansvar

Volvo påtager sig intet ansvar for skader, afholdte udgifter, personskade eller dødsfald, som skyldes ændringer af bilen<sup>[6]</sup>, som ikke er godkendt af Volvo.

<sup>[1]</sup> Ændringer omfatter ændringer af bilens software, inklusive, men ikke begrænset til, tuning.

<sup>[2]</sup> Det vil sige ændringer, reparationer og installation af tilbehør og ekstra tilbehør.

<sup>[3]</sup> Tilbehør, som ikke er godkendt af Volvo, er muligvis ikke testet specifikt til brug med din bil.

<sup>[4]</sup> Gælder både selve ændringsarbejdet og efterfølgende brug af den ændrede bil.

<sup>[5]</sup> Eksempelvis batterier

<sup>[6]</sup> Inklusive, men ikke begrænset til, ændring, reparation og montering af tilbehør eller ekstra tilbehør.

## 1.5. Finde bilens VIN-nummer

Du kan finde din bils unikke stelnummer<sup>[1]</sup> på flere måder. Du kan få brug for din bils VIN, hvis du kontakter Volvo angående spørgsmål om eller problemer med din bil.

Find nummeret på en af følgende måder:

- På displayet.
- På en mærkat på instrumentbrættet tæt på forrudens nederste kant. Det kan typisk læses udefra.
- I bilens registreringsbevis.
- Ved at kontakte en servicetekniker, som kan udlæse det gennem det indbyggede diagnosestik.

### På displayet

1. Tryk på bilsymbolet  på bundbjælken og gå til **Indstillinger**.
2. Gå til **System** → **Om** → **VIN-nummer**.

<sup>[1]</sup> VIN

---

## 1.6. Godkendelse af vilkår og dataindsamling

Du vil se meddelelser om forskellige vilkår og betingelser og dataindsamling<sup>[1]</sup> på displayet. Dit samtykke er nødvendigt, før visse apps og tjenester fungerer korrekt.

Første gang du anvender bilen, vises der en vejledning på displayet, som hjælper dig med at vælge forskellige indstillinger. I forbindelse med vejledningen opfordres du til at give samtykke til forskellige typer vilkår og betingelser samt indsamling af data. Du kan også gøre dette senere i privatlivsindstillingerne.

Du skal muligvis også samtykke, når du eksempelvis:

- Anvender en app eller tjeneste for første gang
- Tilføjer en ny profil
- Logger ud fra og sletter en profil
- Skifter ejerskab
- Nulstiller indstillingerne

### Accept af privatlivsindstillinger

1. Tryk på bilsymbolet  på bundbjælken og gå til **Indstillinger**.
2. Gå til **Privatliv**.



Tip

Du kan også finde privatlivsindstillingerne i profilindstillingerne.

3. Vælg de privatlivsindstillinger, du vil ændre, og følg anvisningerne på displayet.



Note

#### Før du anvender internettet

Vilkårene for brug skal godkendes én gang for hver bil for at anvende internet.

#### Volvo-tjenester

Du kan administrere dit samtykke til datadeling med Volvo her.

#### Deling af bilens placering

Giv dit samtykke til, at bilen kan dele sin placering. Det er nødvendigt, hvis du vil bruge visse apps og funktioner. Deling af placering er for eksempel påkrævet i forbindelse med eksterne køretøjstjenester via Volvo Assistance og mobilappen til bilen, eksempelvis Find min bil og Trips-appen.<sup>[2]</sup>

#### Analyse og forbedring af køretøjer

Vehicle Analytics & Improvement kan forbedre eftermarkedstjenester såsom kundesupport, serviceplanlægning og værkstedsbesøg. Du skal give dit samtykke i displayet, for at dette virker.

<sup>[1]</sup> Data indsamles for at levere bedre bil-, sikkerheds- og appfunktioner.

<sup>[2]</sup> Trips-appen kan derefter indsamle data som for eksempel bilens placering, hastighed, kilometertal og strømforbrug.

## 1.7. Håndtering af registrerede og indsamlede data

Visse oplysninger om bilens status og drift registreres og indsamles af hensyn til kvaliteten og sikkerheden. Det kan give en forståelse for omstændighederne omkring trafikulykker, bilen er involveret i, og andre brugsscenarier.

### Event Data Recorder (EDR)

Denne bil er udstyret med en Event Data Recorder. Dens vigtigste formål er at registrere og optage data i forbindelse med trafikulykker eller kollisionslignende situationer, f.eks. tilfælde, hvor airbaggen udløses, eller hvor køretøjet rammer en forhindring på vejen. Dataene optages for at øge forståelsen for, hvordan bilens systemer fungerer i denne type situationer. EDR er konstrueret til at optage data relateret til køretøjsdynamik og sikkerhedssystemer i en kort tidsperiode, typisk 30 sekunder eller mindre.

EDR i denne bil er konstrueret til ved trafikulykker eller kollisionslignende situationer at optage data vedrørende:

- Hvordan de forskellige systemer i bilen fungerede.

- Hvorvidt fører- og passagersikkerhedsselerne var spændt/taget på.
- Førerens brug af speederen eller bremsepedalen.
- Hvilken hastighed køretøjet blev kørt med.

Det giver en bedre forståelse af de omstændigheder, som trafikulykker, personskade og materiel skade opstår under. EDR optager kun data, når der opstår en ikke-ubetydelig kollisionssituation. EDR optager ikke data under normale kørselsforhold. Systemet registrerer heller aldrig, hvem der fører bilen, eller den geografiske placering af den opståede ulykke eller tæt-på-hændelse. Andre parter, f.eks. politimyndigheder, kan dog anvende de optagne data i kombination med den type personligt identificerbare oplysninger, der rutinemæssigt indsamles ved en trafikulykke. For at kunne fortolke de registrerede data kræves der specialudstyr og adgang til enten bilen eller EDR.

## Yderligere registrerede data

Bilen er, udover EDR, udstyret med en række computere, hvis funktion er løbende at kontrollere og overvåge bilens funktioner. De kan optage data under normale kørselsforhold, men især hvis de registrerer en fejl i forbindelse med bilens drift og funktionalitet, eller ved aktivering af bilens aktive førerstøttefunktion.

En del af de optagne data er nødvendige, for at teknikere kan udføre service og vedligeholdelse med henblik på at diagnosticere og afhjælpe eventuelle fejl, der er opstået i køretøjet. De registrerede oplysninger er også nødvendige for, at Volvo skal kunne overholde juridiske krav i henhold til love og myndigheder. Oplysninger, der er registreret i bilen, gemmes i dens computere, indtil bilen serviceres eller reparerer.

Udover ovenstående kan de registrerede oplysninger blive anvendt i kombineret form i forskningsøjemed og til produktudvikling med henblik på løbende at forbedre sikkerheden og kvaliteten af Volvos biler.

Volvo vil ikke medvirke til, at de ovenfor beskrevne oplysninger videregives til tredjemand uden bilejerens samtykke. På grund af nationale love og bestemmelser kan Volvo imidlertid blive tvunget til at udlevere sådanne oplysninger til politimyndigheder eller andre myndigheder, der kan have en lovfæstet ret til at få adgang til disse oplysninger. For at kunne læse og fortolke de optagne data kræves der særligt teknisk udstyr, som Volvo og værksteder, der har indgået en aftale med Volvo, har adgang til. Volvo er ansvarlig for, at oplysninger, der overføres til Volvo i forbindelse med service og vedligeholdelse, lagres og behandles på en sikker måde, og at behandlingen opfylder gældende lovkrav. Kontakt en Volvo-forhandler for yderligere information.

---

## 1.8. Om forbundne tjenester og politik om rimelig brug

Brug af din bils forbundne tjenester er underlagt visse betingelser.

### Politik om rimelig brug

Din brug af forbindelsestjenester, som er en del af din bil, er underlagt denne politik om rimelig brug.

Når du anvender disse tjenester, accepterer du at undlade at:

- sende indhold, som er ulovligt, anstødeligt, ærekrænkende, truende, chikanerende, hadefuldt, racemæssigt eller etnisk stødende eller på anden måde upassende.
- bruge tjenesterne på en måde, som overtræder gældende lov.
- bruge tjenesterne til kommercielle formål.

Din adgang til disse tjenester er del af en delt adgang. Volvo Cars forbeholder sig retten til at afbryde din adgang til eller brug af tjenesterne, hvis din brug indebærer store datamængder, som er uforholdsmæssige i forhold til andre brugere. Volvo Cars kan

**Indholdet af denne manual afspejler den aktuelle status på udgivelsestidspunktet og er muligvis ikke fuldstændigt gyldigt på et senere tidspunkt. Yderligere oplysninger findes i den fuldstændige ansvarsfraskrivelse på første side.**

også afbryde din adgang af tekniske årsager eller for at beskytte andre funktioner i bilen.

---

## 1.9. Skifter ejerskab af bilen

Føreren af bilen skal være registreret hos Volvo for at bruge alle tilgængelige funktioner og tjenester. Derfor skal den nuværende ejer fjernes i forbindelse med ejerskifte, for at give den nye ejer adgang.

Den nuværende ejer skal fjerne forbindelsen mellem mobilappen og bilen. Den nye ejer skal derefter oprette forbindelse mellem deres mobilapp og bilen, før den tages i brug,

### Note

#### Nulstil bilen

Når den nuværende ejer har afsluttet sit ejerskab, vil bilen automatisk nulstilles til sine fabriksindstillinger. Det betyder at profiler, brugerdata og andre individuelle indstillinger fjernes.

---

## 1.10. Nulstilling af brugerdata

Du kan nulstille systemindstillingerne og brugerdata på displayet.

Du kan nulstille appindstillinger eller netværksindstillinger til deres standardværdier eller udføre en komplet nulstilling til fabriksindstillinger. Hvis du nulstiller bilen, sletter du alle bilens data, herunder profiler, konti og andre tilpassede indstillinger.

### Note

Kan ejeren kan nulstille bilen.

1. Tryk på bilsymbolet  på bundbjælken og gå til **Indstillinger**.
2. Gå til **System** → **Nulstillingsindstillinger**.
3. Vælg, hvad du vil nulstille, og følg anvisningerne på displayet.

Efter nulstilling af bilen, vil setup-vejledningen automatisk gå i gang for at oprette en ny ejerprofil.

---

## 1.11. Anbefalinger ved ændring af region

Indholdet af denne manual afspejler den aktuelle status på udgivelsestidspunktet og er muligvis ikke fuldstændigt gyldigt på et senere tidspunkt. Yderligere oplysninger findes i den fuldstændige ansvarsfraskrivelse på første side.

Hvis du flytter eller importerer din bil til en ny region, skal du registrere din bil og dit Volvo ID dér.

For at få hjælp til registrering af din bil i en ny region skal du kontakte Volvo Support.

 **Note**

Tilgængelige tjenester kan variere over tid og afhængigt af region. Dette kan også påvirke dig, når du besøger en anden region midlertidigt.

## 2. Brugerkonti, -profiler og -tjenester

Få mere ud af din bil ved at tilpasse den ved hjælp af profiler og forbinde den med telefonappen. Det giver dig adgang til flere funktioner og tjenester, eksempelvis support, hvis du får problemer på vejen.

### Note

Mange af de tjenester, der er tilgængelige til din bil, kræver en registreret personlig konto, for eksempel dit Volvo ID.

Gør følgende for at få det meste ud af din bil:

- Forbind dit Volvo ID
- Download mobilappen til denne bil til din telefon
- Opsæt din brugerprofil, og tilpas bilens indstillinger
- Log på med din Google-konto

### 2.1. Den første opsætning af din bil

Der findes en vejledning, som hjælper dig med at opsætte din bil, første gang du bruger den.

Opsætningsvejledningen til din bil starter automatisk i displayet. Den guider dig gennem oprettelse af en profil og andre vigtige indstillinger.

### Tip

Inden du får bilen

Før du starter, skal du oprette et Volvo ID og downloade mobilappen til bilen. Så går opsætningen i bilen hurtigere.

Opsætningsvejledningen dækker følgende:

- Vigtige indstillinger, såsom systemsproget i din bil
- Opsætning af brugerprofiler
- Opret forbindelse til nøgle
- Acceptér vilkår og betingelser for adskillige biltjenester og andre tredjepartstjenester.
- Opret forbindelse mellem bil og mobilapp.

 **Note**

### Hold parkeret under hele opsætningen

Bilen skal holde stille og være i P, når du gennemgår opsætningsvejledningen.

### Komplet opsætning

Vi anbefaler, at du gør opsætningen færdig, før du kører i bilen. Hvis du afslutter vejledningen, før du har gennemført de nødvendige trin, vil visse funktioner ikke være tilgængelige, indtil du går tilbage og færdiggør processen. Du vil også blive mindet om opsætningen, næste gang du kører i bilen.

### Er der ingen vejledning?

Hvis bilen allerede er blevet sat op af en anden, for eksempel en tidligere ejer, kan du nulstille bilen for at få adgang til opsætningsvejledningen igen.

---

## 2.2. Volvo ID

Dit Volvo ID er en personlig konto, som giver dig adgang til forskellige tjenester knyttet til din bil.

Du skal bruge dit Volvo ID, når du anvender fjernbetjeningsfunktioner via mobilappen til bilen.

 **Note**

Tilgængelige tjenester varierer over tid og afhængigt af både region og udstyrsniveau.

---

### 2.2.1. Oprettelse af et Volvo ID

Opret dit eget Volvo ID i mobilappen til bilen eller på Volvos webside.

Hvis du vil bruge mobilappen til at oprette dit Volvo ID, skal du sikre dig, at du har den nyeste version installeret på din telefon.

1. Åbn appen på din telefon, eller gå til [volvocars.com](https://www.volvocars.com) [<https://www.volvocars.com>].

 **Note**

Husk at logge ind, hvis du bruger hjemmesiden.

2. Vælg indstillingen til at oprette et nyt Volvo ID, og følg anvisningerne.



**i Note**

Når du har oprettet dit Volvo ID, skal du muligvis bekræfte din e-mailadresse for at aktivere din konto fuldt ud.

---

## 2.3. Volvo Cars-app

Med Volvo Cars-appen kan du styre visse funktioner og interagere med bilen via din telefon.

Volvo Cars-appen fås til iPhone- og Android-telefoner. Du kan downloade den gratis fra din telefons appbutik. Appen bliver opdateret jævnligt, så sørg for, at du har den nyeste version på din telefon.

**i Note**

Volvo Cars-appen og din bil skal være forbundet til internettet, for at alle tjenester kan fungere korrekt.

Her er et par af de ting, du kan gøre i Volvo Cars-appen:

- Låse og oplåse døre
- Styre klimafunktioner, når du holder parkeret
- Tjekke batteriniveau, låsestatus, rudestatus og andre bilstatusser

**i Note**

Tilgængelige tjenester kan variere over tid og afhængigt af region.

---

## 2.4. Kom i gang med Google-tjenester

Hvis du logger ind med din Google-konto, får du en personligt tilpasset oplevelse, når du anvender Google-tjenester og -apps såsom Google Maps.

For at du kan logge ind på din Google-konto og få fuldt udbytte af Google-tjenester, skal bilen have forbindelse til internettet.

1. Hvis du ikke allerede har en Google-konto, skal du gå ind på [accounts.google.com/signup](https://accounts.google.com/signup) og oprette en.
2. Log ind med din Google-konto via bilens display, og følg anvisningerne.

## 2.5. Tilpasning og indstillinger

Du kan tilpasse mange af din bils funktioner og adfærd ved at få adgang til indstillingerne.

### Sådan finder du indstillingerne

Indstillinger og justeringer er tilgængelige på følgende steder:

- Indstillingsfanen i displayet indholder de fleste af din bils indstillinger og justeringer. Du åbner den ved at trykke på bilsymbolet  på bundbjælken og gå til **Indstillinger**. Der er flere kategorier, du kan udforske under fanen.
- Nogle visninger og apps i bilen har deres egne indstillingsafsnit. Åbn appen eller visningen, og kig dig omkring for at finde de tilgængelige tilpasningsindstillinger.
- Mobilappen til bilen har indstillinger, der er relateret til eksterne og forbundne funktioner.

### Indstillingstyper

Din bils indstillinger anvendes forskelligt, afhængigt af typen. De fleste indstillinger er specifikke for en brugerprofil, men nogle gælder for alle brugere af bilen. Nogle få indstillinger kan kun justeres, når ejerprofilen, som har administratorrettigheder, er i brug.



Tip

#### Tilpasset oplevelse

Opsæt brugerprofiler for alle førere, så de får en tilpasset oplevelse. Der er mange profilspecifikke indstillinger, der anvendes automatisk, når du vælger din profil.

Nogle indstillinger anvendes uendeligt fra det øjeblik, du ændrer dem, mens andre kun kan anvendes midlertidigt, for eksempel indtil den aktuelle køretur er slut.

## 2.6. Brugerprofiler til bilen

For en mere personlig tilpasset oplevelse kan du oprette en brugerprofil til hver enkelt fører.

For at få adgang til alle bilens features skal du oprette en ejerprofil. Du kan derefter tilføje førerprofiler til flere brugere. Ved at have individuelle brugerprofiler kan hver fører gemme deres egne indstillinger og justeringer, som så automatisk indstilles, når deres profil er valgt.

#### Profiltype Hvem bruger den?

<b>Ejer</b>	Den permanente brugerprofil for bilens ejer.
<b>Gæst</b>	En gæstebrogrprofil, der kan bruges af midlertidige brugere af bilen.
<b>Medfører</b>	Op til fire ekstra brugerprofiler for jævnlige brugere af bilen.

Ejeren ejer alle administrative privilegier, mens medførerne kun ejer visse privilegier. Gæsten kan foretage visse justeringer, men profilen nulstilles efter hver kørecyklus.

Du kan finde profilindstillingerne under indstillinger, hvor du kan foretage dig følgende:

- Skifte profiler
- Ændre profilnavn
- Tilføje en konto til din profil
- Forbinde en nøgle til din profil
- Slå profillåsning til
- Se og ændre dine indstillinger for databeskyttelse
- Forbinde mobilappen til din bil.
- Fjerne din profil

 **Note**

Ejeren kan også administrere andre profiler fra deres egne profilindstillinger.

## 2.6.1. Sådan skifter man profil

Du kan skifte mellem profiler på displayet.

 **Note**

Kun til rådighed, når bilen holder stille

Du kan kun skifte profiler, når bilen holder stille og er sat i P. Funktionen er også utilgængelig under visse opgaver.

Låst profil?

Du skal muligvis bruge en pinkode, et mønster eller en adgangskode til at låse en profil op, før du kan bruge den.

1. Tryk på bilsymbolet  på bundbjælken, og gå til **Indstillinger**.
  2. Gå til **Profiler** → **Switch profile**.
  3. Vælg din profil fra profilvælgeren.
- > Bilen skifter til din profil.

## 2.6.2. Tilføjelse af en profil

Du kan tilføje forskellige profiler i bilens display.

## I opsætningsvejledningen

Opsætningsvejledningen i displayet har anvisninger i, hvordan du tilføjer ejerprofilen. Du kan også tilføje andre førerprofiler senere i profilindstillingerne.

### Note

Hvis du ikke fuldfører opsætningsvejledningen, er visse funktioner og tjenester ikke tilgængelige.

### Tilføj en profil i profilindstillinger

1. Tryk på bilsymbolet  på bundbjælken, og gå til **Indstillinger**.
2. Gå til **Profiler** → **Switch profile**.
3. Tryk på **Tilføj ny profil**, og følg anvisningerne på displayet.

## 2.6.3. Fjernelse af en profil

Find ud af, hvordan du fjerner en profil på displayet.

### Note

#### Gæsteprofil

Du kan ikke fjerne gæsteprofilen.

#### Fjernelse af ejerprofilen

Du kan kun fjerne ejerprofilen ved at nulstille bilen.

1. Tryk på bilsymbolet  på bundbjælken, og gå til **Indstillinger**.
2. Gå til **Profiler** → **Administrer profil** → **Fjern profil**.
3. Vælg **Fjern**.

### Tip

Ejeren kan fjerne andre profiler, hvis vedkommende har adgang til dem.

Når du har fjernet en profil, går bilen automatisk til gæsteprofilen.

## 2.6.4. Sådan knyttes en nøgle til en profil

Du kan kun knytte én nøgle til din profil. Vælg en nøgle til betjening på afstand eller et nøglekort.

### I opsætningsvejledningen

Du kan knytte din nøgle til ejerprofilen i opsætningsvejledningen. Når det er tid til det, skal du lægge din nøgle på NFC-læseren og følge anvisningerne på displayet. Du kan også gøre det senere i profilindstillingerne.

#### Sådan knyttes en nøgle til en profil i profilindstillingerne

1. Tryk på bilsymbolet  på bundbjælken, og gå til **Indstillinger**.
2. Gå til **Profiler** → **Adgang og privatliv** → **Tilslut nøgle på profil**.
3. Tryk på **Tilslut**, og følg anvisningerne på displayet.

---

## 2.6.5. Administration af nøgler tildelt profiler

Du kan kun knytte én nøgle til din profil. Hvis du vil tildele en anden nøgle, skal du først fjerne den forbundne nøgle.

1. Tryk på bilsymbolet  på bundbjælken, og gå til **Indstillinger**.
2. Gå til **Profiler** → **Adgang og privatliv** → **Tilsluttet nøgle**.
3. Tryk på **Fjern**.

---

## 2.6.6. Begrænsning af adgang til en profil

Du kan begrænse adgangen til en profil ved at tilføje en profillås. Når en profillås er aktiv, skal du bruge en pinkode, et mønster eller en adgangskode for at låse profilen op.

1. Tryk på bilsymbolet  på bundbjælken, og gå til **Indstillinger**.
2. Gå til **Profiler** → **Adgang og privatliv** → **Aktivér profillås**.
3. Tryk på **Aktivér**.
4. Vælg din foretrukne låsetype, og følg instruktionerne på displayet.

Hvis du vil ændre profillåsen, kan du trykke på **Rediger**.

---

## 2.6.7. Sådan føjes en konto til en profil

Du kan føje forskellige konti til din profil. Det omfatter konti fra eksterne apps.

1. Tryk på bilsymbolet  på bundbjælken og gå til **Indstillinger**.
  2. Gå til **Profiler** → **Konti** → **Tilføj ny konto**.
  3. Tryk på **Tilføj**.
- > Du får vist en liste over konti, der kan tilføjes.

4. Vælg den konto, du vil tilføje, og følg anvisningerne på displayet.

Hvis du vil fjerne en konto fra din profil, skal du vælge kontoen under **Konti** og trykke på **Remove**.

## 2.7. Volvo Assistance

Volvo Assistance er en tjeneste, som yder assistance og fjernadgang til visse bilfunktioner. Du kan altid kontakte et Volvo Assistance-servicecenter for at få hjælp.

Hvis du kommer ud for uforudsigelige problemer på vejen, kan du kontakte Volvo Assistance. Det omfatter, hvis:

- Din bils batteri løber tør for strøm
- Din bil bryder sammen
- Du får en punktering.

Volvo Assistance er tilgængelig i mobilappen til bilen og ved at trykke på hjælpeknappen  i bilens loft.

### Note

#### Ikke til nødsituationer

Hvis du har brug for hjælp i en nødsituation, skal du trykke på knappen SOS i stedet. Situationer, der kan kræve øjeblikkelig nødhjælp, omfatter trafikulykker, akut sygdom og eksterne trusler.

## En inkluderet tjeneste

Volvo Assistance følger med nye Volvo-biler i de første par år efter anskaffelse.<sup>[1]</sup> Kontakt Volvo Support eller en Volvo-forhandler for at få yderligere oplysninger om din bil.

### Note

Hvis du ikke har en aftale om Volvo Assistance, kan du stadig bruge tjenesten for et ekstra beløb.

## Vilkår og betingelser

Det er hensigten, at Volvo Assistance skal være aktiv, så længe bilen bruges, og den anvendte teknologi understøttes, for eksempel mobilnetværkets forbindelsesmuligheder i bilen.

Visse oplysninger, herunder personlige data, skal deles med Volvo for at kunne bruge Volvo Assistance. Få mere at vide om datahåndtering på [volvocars.com/intl/legal/privacy](https://www.volvocars.com/intl/legal/privacy) [<https://www.volvocars.com/intl/legal/privacy>].

 **Note**

Volvo forbeholder sig retten til at reducere funktionalitet i Volvo Assistance, som det ikke længere anses for praktisk muligt at bevare.

Hvis en bil ikke anvendes i mere end ét år, anses den ikke længere for at være i brug.

Hvis du har brug for hjælp eller har spørgsmål om Volvo Assistance, kan du kontakte Volvo Support.

<sup>[1]</sup> Det afhænger af region, om tjenesten er tilgængelig og følger med nye biler.



## 2.7.1. Kontakte Volvo Assistance for at få vejhjælp

Du kan trykke på hjælpeknappen i loftet for at ringe til Volvo Assistance og få vejhjælp<sup>[1]</sup> Hvis du for eksempel oplever uforudsigelige problemer på vejen, såsom hvis bilens batteri løber tør for strøm, bilen bryder sammen, eller du får en punktering.

### Note

#### Ikke til nødsituationer

Hvis du har brug for hjælp i en nødsituation, skal du trykke på knappen SOS i stedet. Situationer, der kan kræve øjeblikkelig nødhjælp, omfatter trafikulykker, akut sygdom og eksterne trusler.

#### Brug af Volvo Assistance udenlands

Hvis du trykker på hjælpeknappen , når du er udenlands, får du fat i Volvo Assistance i dit hjemland.

### Tip

Du kan også bruge mobilappen til bilen til at kontakte Volvo Assistance.



Hjælpeknappen er placeret i loftet, på højre side af loftskonsollen.

1. Tryk på hjælpeknappen, og hold den inde i mindst 2 sekunder.



- > Bilen foretager et opkald til Volvo Assistance. Den sender også information såsom bilens placering og status. Volvo Assistance-callcenteret forsøger at kommunikere med personerne i bilen for at finde ud af, hvilken slags hjælp du har brug for.

### Tip

Hvis du forlader opkaldsvisningen under stemmeopkaldet, kan du altid trykke på telefonwidgeten for at vende tilbage til opkaldsvisningen igen. Du kan også afslutte stemmeopkaldet i opkaldsvisningen.

Hvis stemmeopkaldet mislykkes, kan Volvo Assistance-callcenteret reagere ud fra de oplysninger, der er sendt af bilen.

<sup>[1]</sup> Tilgængelighed afhænger af region.

## 2.8. Nødhjælp

I en nødsituation kan bilen forbinde dig med en alarmcentral. Det foretages automatisk som reaktion på alvorlige kollisioner eller ved manuelt at trykke på knappen SOS i loftet. <sup>[1]</sup>

### Note

#### Kun til nødsituationer

Situationer, der kan kræve øjeblikkelig nødhjælp, omfatter trafikulykker, akut sygdom og eksterne trusler.

#### Bygget til at fungere efter en kollision

Opkald til en alarmcentral efter en kollision forudsætter, at systemet ikke er kritisk beskadiget. Systemet er designet til at overleve alvorlige kollisioner og har sit eget reservebatteri, hvis der opstår svigt på den almindelige strømforsyning.

Når der foretages et nødopkald, sker følgende:

1. Bilen foretager et stemmeopkald til en alarmcentral. Den sender også information såsom bilens placering og status.
2. Alarmcentralen forsøger at kommunikere med personerne i bilen for at finde ud af, hvilken slags hjælp du har brug for.
3. Hvis stemmeopkaldet mislykkes, har alarmcentralen mulighed for at reagere på basis af de oplysninger, som bilen sender.

## Automatisk nødopkald

Bilen forsøger automatisk at kontakte en alarmcentral, hvis den registrerer en kollision over en vis alvorsgrad. <sup>[2]</sup>

### Note

#### Er det ikke en nødsituation?

Hvis du har brug for hjælp på vejen, men ikke befinder dig i en nødsituation, kan du trykke på hjælpeknappen  og kontakte Volvo Assistance i stedet. Volvo Assistance kan hjælpe dig i visse situationer, for eksempel hvis din bils batteri løber tør for strøm, bilen bryder sammen eller får en punktering.

[1] Tilgængelighed varierer fra region til region. Kontakt Volvo Support for mere information.

[2] For eksempel når sikkerhedsfunktioner såsom airbags eller selestrammere er udløst.

## 2.8.1. Opkald til alarmtjenester med knappen SOS

Med et langt tryk på knappen SOS i bilens loft får du forbindelse til en alarmcentral. [1]

### Note

#### Kun til nødsituationer

Situationer, der kan kræve øjeblikkelig nødhjælp, omfatter trafikulykker, akut sygdom og eksterne trusler.

#### Er det ikke en nødsituation?

Hvis du har brug for hjælp på vejen, men ikke befinder dig i en nødsituation, kan du trykke på hjælpeknappen  og kontakte Volvo Assistance i stedet. Volvo Assistance kan hjælpe dig i visse situationer, for eksempel hvis din bils batteri løber tør for strøm, bilen bryder sammen eller får en punktering.



SOS-knappen er placeret i loftet, på venstre side af loftskonsollen.

1. Tryk på og hold knappen SOS inde i mindst 2 sekunder.



- > Bilen foretager et stemmeopkald til en alarmcentral. Den sender også information såsom bilens placering og status. Alarmcentralen forsøger at kommunikere med personerne i bilen for at finde ud af, hvilken slags hjælp du har brug for.

 **Tip**

Hvis du forlader opkaldsvisningen under stemmeopkaldet, kan du altid trykke på telefonwidgeten for at vende tilbage til opkaldsvisningen igen. Du kan også afslutte stemmeopkaldet i opkaldsvisningen.

Hvis stemmeopkaldet mislykkes, har alarmcentralen mulighed for at reagere på basis af de oplysninger, som bilen sender.

 **Note**

Hvis du trykker på SOS-knappen for længe, genstarter du systemet.

<sup>[1]</sup> Tilgængeligheden kan variere i forskellige geografiske områder.

## 3. Display, software og telefon

Lær mere om, hvordan du interagerer med bilen. Her kan du finde mere information om din bils display, konnektivitetsfunktioner, lyd og medier, apps i bilen, software og stemmestyring.



Du kan få adgang til de fleste af bilens funktioner gennem dens display, men du kan også gøre mange ting ved hjælp af din telefon.

En bil med internetforbindelse giver mulighed for fjernbetjening og holder bilen opdateret ved at downloade softwareopdateringer. Bliv klogere på, hvordan det hele er forbundet.

---

### 3.1. Display

De forskellige områder af displayet viser dig information om bilen og din kørsel. Du kan også styre mange af bilens funktioner ved at interagere med displayet.



Displayet er opdelt i to områder.

- 1 Førerinformationsområdet, som altid er øverst på displayet.
- 2 Hovedområdet, som fylder det meste af displayet.

Displayet sidder i midten af instrumentbrættet.

#### **Advarsel**

Hvis førerinformationsområdet slukker, ikke tænder eller kun er delvist læseligt, må du ikke anvende bilen. Det skyldes, at føreren ikke vil modtage advarsler og oplysninger om bilens status i førerinformationsområdet, eksempelvis advarsler og oplysninger om bremses, airbags eller andre sikkerhedssystemer. Kontakt et autoriseret Volvo-værksted, hvis du oplever problemer med førerinformationsområdet.

#### **Vigtigt**

Brug ikke skarpe genstande på displayet, da de kan forårsage skader.

#### **Tip**

Du kan ændre temaet og lysstyrken for displayet i indstillingerne.

## 3.1.1. Displayets hovedområde

Indholdet af denne manual afspejler den aktuelle status på udgivelsestidspunktet og er muligvis ikke fuldstændigt gyldigt på et senere tidspunkt. Yderligere oplysninger findes i den fuldstændige ansvarsfraskrivelse på første side.

Du kan betjene mange af bilens funktioner og se udførlig information og notifikationer i displayets hovedområde.



Hovedområdet fylder det meste af displayet, og du betjener det ved at berøre displayet.

Ofte anvendte funktioner såsom klimaregulering, biloversigten og appbiblioteket er tilgængelige nederst i hovedområdet.

Eksempler på funktioner, der kan ses og styres via displayets hovedområde, er:

- Navigation
- Medieafspillere
- Bilapps
- Telefon

---

### 3.1.1.1. Displayvisninger

Lær mere om nogle af de visninger, du kan se i displayets hovedområde.

De forskellige linjer giver statusinformation, viser genveje til apps eller elementer til hurtig betjening, og gør dig i stand til at navigere mellem displayets visninger. Via hovedvisningerne kan du bruge og få adgang til navigationsoplysninger, apps i bilen, klimaregulering, bilstatus og indstillinger. Der er også nogle specialiserede visninger til at administrere bestemte bilfunktioner.

#### Linjer på displayet







Statuslinjen vises øverst i hovedområdet på displayet under førerinformationsområdet. Den viser symboler relateret til bilens status og apps, samt klokkeslæt og omgivende temperatur. Du kan trykke på højre side af statuslinjen for at åbne nogle elementer til hurtig betjening af udvalgte systemindstillinger, samt for at åbne profilvælgeren og indstillingsvisningen.

Den nederste linje er din primære metode til at navigere mellem displayvisningerne. Ved at trykke på symbolerne kan du komme frem til andre visninger og funktioner samt åbne komfortvisningen og aktivere katastrofeblinket. Statuslinjen og den nederste linje er altid synlige, uanset hvilken visning du kigger på.

I visse visninger vises den kontekstafhængige linje over den nederste linje. Denne linje indeholder genveje til nyligt anvendte funktioner eller apps, som kun vises, når du kan anvende dem. Nogle gange erstattes disse genveje af elementer til hurtig betjening, som gør dig i stand til at styre igangværende telefonopkald og medier, når de tilknyttede visninger eller widgets ikke er synlige.

## Hovedvisninger

Den følgende liste indeholder de hovedvisninger, du kan se og bruge på displayet.

<b>Velkomstvisning</b>	Velkomstvisningen giver dig hurtig adgang til nogle af bilens funktioner og profilvælgeren, når du sætter dig ind i bilen. Den forsvinder, når du starter bilen.
<b>Startvisning</b>	Startvisningen viser et stort navigationskort og fungerer således også som navigationsvisningen. Der er widgets med elementer til hurtig betjening af medier og telefon under kortet. Du kan skjule disse widgets ved at trykke på startsymbolet, og du kan få dem frem igen ved at trykke på symbolet igen. Du åbner startvisningen fra andre visninger ved at trykke på startsymbolet  i den nederste linje.
<b>Appbibliotek</b>	Du kan åbne apps i bilen og App Store i denne visning. For at åbne denne visning skal du trykke på symbolet for appbiblioteket  i den nederste linje.
<b>Klimavisning</b>	Du kan ændre en række forskellige klimaindstillinger i denne visning, såsom aktivering eller deaktivering af defrostere og tilpasning af indstillingerne af klimaanlægget. Klimavisningen åbnes ved at trykke på blæsersymbolet  i den nederste linje.
<b>Oversigt over bilen</b>	Denne visning giver dig adgang til elementer til hurtig betjening, bilstatus- og indstillingsvisningerne, samt brugerprofiler. De kombineres for at give dig et overblik over bilen. Du kan åbne oversigten over bilen ved at trykke på bilsymbolet  i den nederste linje.
<b>Visning med elementer til hurtig betjening</b>	Denne visning giver dig nem og hurtig adgang til nogle af bilens funktioner, såsom udvendig belysning og justering af sidespejlene. Du kan åbne visningen med elementer til hurtig betjening ved at trykke på bilsymbolet  i den nederste linje.
<b>Bilstatusvisning</b>	Denne visning viser dig vigtig information om status for din bil, eksempelvis fejl, der skal afhjælpes, og hvor alvorlige de er. Du kan også få adgang til brugermanualen samt se det samlede antal kilometer, der er kørt i bilen, og hvornår der skal udføres service. Bilstatusvisningen kan åbnes ved at trykke på bilsymbolet  i den nederste linje.
<b>Indstillingsvisning</b>	Fra denne visning kan du åbne alle de forskellige faner for indstillinger og visninger til din bil. Du kan komme frem til indstillingsvisningen ved at trykke på bilsymbolet  i den nederste linje.

## Specialiserede visninger

De følgende visninger er relateret til specifikke funktioner i bilen.

<b>Komfortvisning</b>	Komfortvisningen åbnes, når du trykker på temperaturen, som vises i bundbjælken. Denne visning giver dig hurtig adgang til nogle vigtige klima- og komfortindstillinger, såsom temperaturregulering.
<b>Lydstyrkevisning</b>	Du kan tilpasse lydstyrken for mange typer lyde i denne visning. For at åbne den skal du trykke på lydstyrkesymbolet  i den nederste linje.
<b>Parkeringsvisning</b>	Parkeringsvisningen indeholder funktioner, som hjælper dig med at parkere. Når den vises, fylder den det meste af hovedområdet på displayet. Hvis parkeringsvisningen ikke vises automatisk, når du skal bruge den, kan du selv åbne den ved at trykke på kamerasymbolet i den kontekstafhængige linje over den nederste linje.

### Note

#### Førerdistraktionsovervejring

Nogle gange afhænger det, du kan se og gøre på displayets hovedområde, af, om bilen er i bevægelse eller ej. For at minimere førerdistraktion, mens bilen er i bevægelse, bliver visse visninger utilgængelige, eksempelvis visse indstillinger. Når det sker, viser displayet førerdistraktionsoverlejringen. Når bilen standser, forsvinder overlejringen, og du kan betjene visningen igen.



## 3.1.1.2. Statussymboler på displayet

Statussymboler vises i statuslinjen øverst i hovedområdet på displayet. Symbolerne giver dig vigtig information om din bils systemstatus.













### Symboltyper

Visse statussymboler, såsom uret og temperaturen, er altid synlige i statuslinjen. Andre er kun synlige, når en bestemt funktion er aktiv, eksempelvis trådløs opladning, eller sågar deaktiveret.

#### Note

Sørg for at slå statussymboler, du ikke er bekendt med, op. De vises muligvis ikke med ekstra information eller notifikationer.

Dette er en liste over nogle af de statussymboler, som kan blive vist i statuslinjen. Listen er ikke udtømmende, og der kan også blive vist statussymboler fra tredjeparts-apps i statuslinjen.

 12:31	Ur	Uret viser det aktuelle klokkeslæt. Du kan vælge at få vist tiden i 12- eller 24-timers format.
 8°C	Udetemperatur	Dette er den aktuelle omgivende temperatur uden for bilen. Du kan vælge at få vist temperaturen i grader celsius eller fahrenheit i bilens systemindstillinger.
 -8°C *	Udetemperatur med et snefnug	Dette er den aktuelle omgivende temperatur uden for bilen. Snefnugget vises, når udetemperaturen er lav.
	Mikrofon lytter	Bilens mikrofon er aktiv og optager.
	Mikrofon lytter ikke	Bilens mikrofon optager ikke.
	Ny notifikation	Der er en ny notifikation i notifikationscentret.
	Trådløs opladning aktiv	En enhed oplades på den trådløse oplader.
	Bluetooth forbundet	Bluetooth er aktiveret, og der er forbundet en enhed til bilen.
	Placering	Din placering deles.
	Wi-Fi-signal	Wi-Fi er slået til og aktivt. Antallet af søjler angiver signalstyrken. Hvis der ikke vises nogen søjler, angiver det, at en Wi-Fi-forbindelse er aktiv, men at der ikke er noget signal.
	Signal for mobilt internet	Mobilt internet er aktivt og anvendes af bilen. Antallet af søjler angiver signalstyrken.
	5G-internet	En 5G-internetforbindelse er aktiv.

## 3.1.1.3. Tastatur

Indholdet af denne manual afspejler den aktuelle status på udgivelsestidspunktet og er muligvis ikke fuldstændigt gyldigt på et senere tidspunkt. Yderligere oplysninger findes i den fuldstændige ansvarsfraskrivelse på første side.

Displayets tastatur vises, når du kan skrive tekst eller tal. Du kan tilpasse mange af dets funktioner i indstillingerne.

Du bruge skærmtastaturet til at skrive tekst og numre. Eksempelvis når du søger efter en destination i navigationsappen eller indtaster adgangskoden til et Wi-Fi-netværk.

Tastaturets udseende kan ændre sig afhængigt af, hvilken type indtastningsfelt du skriver i.

Tastaturet understøtter visse alternative metoder til tekstindtastning. Disse omfatter:

- Glidende indtastning
- Tale til tekst
- Håndskrift



Tip

Du kan downloade andre tastaturer ved at gå til App Store i appbiblioteket.

## 3.1.1.3.1. Ændring af tastatursproget

Du kan ændre sprog for displayets tastatur på selve tastaturet.

Ændr tastatursproget, når du vil skrive tekst på et andet sprog. Det kan være nyttigt, hvis du kører i udlandet og skal søge efter en destination eller adresse på det lokale sprog.

### Note

For at kunne ændre tastatursproget skal du have mere end ét tilgængeligt sprog til tastaturet. Hvis du kun har ét tilgængeligt sprog, vises sprogsymbolet ikke på tastaturet.

#### Ændring af sprog til næste tilgængelige sprog

1. Tryk på sprogsymbolet  nederst på tastaturet.
  - > Tastatursproget skifter til det næste sprog på listen over tilgængelige sprog.

#### Ændring af sprog til et andet tilgængeligt sprog

2. Tryk og hold på sprogsymbolet  nederst på tastaturet.
  - > En liste over tilgængelige sprog vises.
3. Vælg det sprog, du vil bruge.
  - > Tastatursproget ændres til det, du har valgt.

## 3.1.1.3.2. Tilføjelse og fjernelse af tastatursprog

Du kan tilføje og fjerne tastatursprog i indstillingerne.

Du kan føje sprog til displayets skærmtastatur, hvis du vil skrive på et sprog, som ikke allerede er tilgængeligt. Du kan også fjerne sprog fra tastaturet, hvis du ikke længere har brug for dem.

1. Tryk på bilsymbolet  på bundbjælken og gå til **indstillinger**.
2. Gå til **System** → **Sprog og input** → **Keyboard**.
3. Vælg det tastatur, du vil foretage ændringer af.
4. Vælg **Sprog**.

#### Tilføjelse af et sprog

5. Tryk på tilføjelsessymbolet  over de aktuelt tilgængelige sprog, og søg efter det ønskede sprog.

Indholdet af denne manual afspejler den aktuelle status på udgivelsestidspunktet og er muligvis ikke fuldstændigt gyldigt på et senere tidspunkt. Yderligere oplysninger findes i den fuldstændige ansvarsfraskrivelse på første side.

6. Vælg det sprog, du vil tilføje, og tryk derefter på downloadsymbolet .

> Sproget føjes til listen over sprog, som kan anvendes på dit tastatur.

#### Fjernelse af et sprog

7. Tryk på redigeringsymbolet  ovenover listen over aktuelt tilgængelige sprog.

8. Vælg det sprog, du vil fjerne, fra listen over tilgængelige sprog, og tryk derefter på papirkurvsymbolet .

> Sproget fjernes fra listen over sprog, som kan anvendes på dit tastatur.

---

## 3.1.2. Førerinformationsområde på displayet

I displayets førerinformationsområde får du vist information relateret til din kørsel og selve bilen.



Førerinformationsområdet er ikke berøringfølsomt, så du kan ikke interagere med det via displayets overflade. Du kan interagere med førerinformationsområdet ved hjælp af ratknapperne.

Eksempler på information, som kan blive vist i førerinformationsområdet, er:

- Advarsels- og indikatorsymboler
- Hastighed
- Færdselstavlegenkendelse
- Meddelelser
- Batterimåler
- Effektmåler

## Displaytilstande for førerinformationsområdet

Under kørslen kan du vælge mellem to displaytilstande: rolig og omgivende. Hvis den tilpasningsbare knap  på rattet har funktionen til skift af visningstilstand tildelt, kan du trykke på knappen for at skifte visningstilstand. Du kan læse mere om rattets tilpasningsbare knap i et separat afsnit af vejledningen.

**Rolig** Her vises vigtig information, såsom hastighed, batteriniveau og rækkevidde, samt advarsels- og indikatorsymboler.

**Omgivende** I denne tilstand kan du se en afbildning af bilen, dens placering på vejen og andre køretøjer. Der vises de samme vigtige oplysninger som i rolig tilstand.

### Vigtigt

#### Brug af omgivelsestilstand

Omgivelsestilstand kan ikke perfekt afbilde, hvad der virkelig sker på vejen omkring dig, så du må ikke henholde dig til den, når du kører.

## 3.1.2.1. Advarsels- og indikatorsymboler

Symbolerne i førerinformationsområdet informerer dig om status for forskellige systemer i din bil. Nogle af dem angiver, om et system er aktivt og fungerer som det skal, mens andre gør dig opmærksom på vigtig information eller registrerede fejl.

### Symboltyper og -farver

Nogle symboler er advarsler, som kræver øjeblikkelig handling, mens andre angiver den aktuelle status for bestemte funktioner. Symbolets farve angiver, hvor vigtig informationen er. Røde symboler er de mest kritiske, mens gule symboler repræsenterer mindre presserende advarsler og underretninger. Symboler med andre farver giver typisk information om status for bilens funktioner.

### Tip

Sørg for at slå betydningen af symboler, du ikke er bekendt med, op. Mange symboler vises med en notifikation, som giver mere information.



Advarsel om bremsesystem

Der er registreret en fejl i bremsesystemet. Reager straks, og kontakt et autoriseret Volvo-værksted

**BRAKE**

Advarsel om bremsesystem

Der er registreret en fejl i bremsesystemet. Reager straks, og kontakt et autoriseret Volvo-værksted



Advarsel om parkeringsbremse

Hvis symbolet lyser konstant, angiver det, at parkeringsbremsen er aktiveret. Hvis det blinker, angiver det en fejl med parkeringsbremsen.

**PARK**





















Advarsel om parkeringsbremse























Hvis symbolet lyser konstant, angiver det, at parkeringsbremsen er aktiveret. Hvis det blinker, angiver det en fejl med parkeringsbremsen.



Advarsel om lav batterispænding

Bilens batteri har lav spænding. Oplad det hurtigst muligt.

	Advarsel om fejl i strømsystem	Der er registreret en fejl i bilens strømsystem. Reager straks, og kontakt et autoriseret Volvo-værksted
	Påmindelse om sikkerhedssele	En passager i bilen har ikke sele på.
	SRS-advarsel	Der er fundet en fejl i airbaggene eller relaterede sikkerhedssystemer.
	Ladekabel tilsluttet	Ladekablet er stadig sluttet til bilen.
	Servostyringsfejl	Servostyringssystemet fungerer ikke længere som følge af en fejl. Stands, lige så snart det er sikkert.
	Driver Alert-advarsel	Hvis den blinker, angiver det, at Driver Alert-funktionen registrerer, at du er træt og bør holde en pause så snart som muligt. Hvis den lyser konstant, angiver det, at der er registreret en fejl i Driver Alert System.
	Advarsel om bilstatus	Der er mindst én kritisk notifikation i bilstatusvisningen. Gå til bilstatusvisningen for at se, hvad problemet er, og afhjælp det så hurtigt som muligt.
	Advarsel om undvigemanøvre	Styringen forstærkes midlertidigt under en undvigemanøvre.
	Fejl med Rear Auto Brake	Der er fejl i Rear Auto Brake.
	Fejl i kunstig ekstern lyd	Der er et problem med bilens kunstige eksterne lyd.
	Fejl i bagradarsystemet	Der er en fejl i bagradarsystemet. Hvis symbolet blinker, betyder det, at der er fejl i kalibreringen.
	Fejl i bagkollisionsafværgelsessystem	Der er et problem med kollisionsafværgelsessystemet bag på bilen.
	Fejl i vognbaneassistance	Der er et problem med vognbaneassistancefunktionen.
	Fejl i forrudeviskere	Der er registreret en fejl i forrudeviskerne.
	Advarsel om bremsesystem	Der er registreret en fejl i bremsesystemet.
<b>BRAKE</b>	Advarsel om bremsesystem	Der er registreret en fejl i bremsesystemet.
	Advarsel om blokeringsfrit bremsesystem	Det blokeringsfrie bremsesystem er frakoblet. Friktionsbremserne fungerer stadig, men uden blokeringsfri bremsning.
<b>ABS</b>	Advarsel om blokeringsfrit bremsesystem	Det blokeringsfrie bremsesystem er frakoblet. Friktionsbremserne fungerer stadig, men uden blokeringsfri bremsning.
	Advarsel om frontkollisionsafværgelse	Der er et problem med kollisionsafværgelsessystemet foran bilen.
	Advarsel om dæktryk	Hvis symbolet lyser konstant, angiver det lavt dæktryk. Hvis der er en systemfejl, blinker symbolet i kort tid og lyser derefter konstant.
	Underretning om elektronisk stabilitetskontrol	Hvis symbolet lyser konstant, angiver det, at der er et problem med den elektroniske stabilitetskontrol. Hvis det blinker, angiver det, at den elektroniske stabilitetskontrol griber ind.
	Elektronisk stabilitetskontrol slået fra	Elektronisk stabilitetskontrol er slået fra.

	Registrering af tilstedeværelse i kabinen slået fra	Funktionen til registrering af tilstedeværelse i kabinen er slået fra.
	Underretning om nedsat ydeevne	Bilens ydeevne er reduceret.
	Tågebaglygte	Tågebaglygten er tændt.
	Begrænsning af Driver Alert System	Noget blokerer for kameraet til førermonitorering.
	Servostyringsfejl	Der er en fejl i servostyringen. Servostyringssystemet arbejder med reduceret effekt.
	Advarsel om bilstatus	Der er vigtig notifikation om bilens status. Gå til bilstatusvisningen for at se, hvad problemet er, og afhjælp det så hurtigt som muligt.
	Advarsel om høj hastighed	Du kører over den maksimale fartgrænse. Sænk farten.
	Advarsel om nedkørselsfunktion	Der er et problem med nedkørselsfunktionen, og den er ikke tilgængelig i øjeblikket.
	Fejl i vognbaneassistance	Der er et problem med vognbaneassistancefunktionen.
	Vognbaneassistance slået fra	Vognbaneassistance er slået fra, og der ydes ikke vognbaneassistance.
	Fejl i manuel nivellering	Der er et problem med den manuelle nivellering af lygterne.
	Fejl i positionslyset	Der er et problem med positionslyset.
	Fejl på overhalingsblinket	Der er et problem med overhalingsblinket.
	Fejl i automatisk fjernlys	Der er et problem med det automatiske fjernlys.
	Fejl i manuelt fjernlys	Der er et problem med det manuelle fjernlys.
	Automatisk fjernlys slået til	Det automatiske fjernlys er slået til.
	Manuelt fjernlys	Det manuelle fjernlys er slået til.
	Venstre blinklys	Venstre blinklys er aktivt og indikerer et venstresving. Når der er fejl på blinklyset, blinker symbolet med dobbelt hastighed.
	Højre blinklys	Højre blinklys er aktivt og indikerer et højresving. Når der er fejl på blinklyset, blinker symbolet med dobbelt hastighed.
	Positionslyset	Positionslyset er tændt.
	Overhalingsblinket er aktivt	Overhalingsblinket er slået til.
	Automatisk fastholdelse er aktiv	Bremsefunktionen til automatisk fastholdelse er aktiv. Bilen bremses automatisk, mens den holder stille.



Nedkørselsfunktion er aktiv

Nedkørselsfunktionen er aktiv og arbejder.



Bagradarsystem aktivt og arbejder

Bagradarsystemet er aktivt og fungerer normalt.

READY

Klar

Klar-symbolet vises, når du sætter bilen i et gear til kørsel. Det forsvinder, når bilens hastighed overstiger skridttempo. Det vises igen, når bilens fart falder til under denne grænse.



Automatisk fjernlys aktiveret

Det automatiske fjernlys er aktiveret og klar til brug.

[1]



Regnsensor

Regnsensoren er aktiv og forrudens viskere er sat til automatisk viskning.

[1]



Driver Alert

Driver Alert-funktionen registrerer, at du er træt og bør holde en pause.

[1]



Trækstang oplåst

Trækstangen er låst op.

[1]



Nedkørselsfunktion aktiveret

Nedkørselsfunktionen er aktiveret, men er ikke aktiv lige nu.

[1]



Anhængerfejl

Der er en fejl i anhængerens.

[1]



Anhængerlysfejl

Der er registreret en fejl i anhængerlyset under kontrollen af anhængerlyset.

[1]

[1] Afhængigt af bilens aktuelle tema kan dette symbol have en anden farve.

## 3.1.2.2. Batterimåler

Batterimåleren viser ladningsgraden i procent og den anslåede rækkevidde for bilen.

380 km  80%



Batterimåleren vises altid i førerinformationsområdet. Batterisymbolets farve ændres afhængigt af den resterende ladningsgrad i batteriet.

## Resterende batteri

Batteriprocenten angiver den ladningsgrad, som er tilbage i bilens batteri. Den anslåede rækkevidde fortæller dig, hvor langt du kan køre med batteriets aktuelle ladningsgrad.

### Note

Kørestilen og eksterne faktorer, som eksempelvis udetemperaturer og kørsel med høj hastighed i længere tid, kan påvirke den anslåede batterirækkevidde på forskellig vis.

## Indikator for koldt batteri

Når bilen har et koldt batteri, vises der et snefnug ❄ ved siden af batteriikonet. Det angiver, at batteriets ladekapacitet og rækkevidde er reduceret sammenlignet med normale forhold.

Når batteriet varmes op, eksempelvis under kørsel, forsvinder snefnugget fra displayets førerinformationsområde.

---

## 3.1.3. Systemindstillinger

Du kan ændre systemindstillingerne, så bilen viser information på en måde, som passer dig.

Du kan ændre en række systemindstillinger, herunder:

- Systemsprog
- Dato og klokkeslæt
- Måleenheder
- Tastatursprog

---

### 3.1.3.1. Ændring af dato og klokkeslæt

Du kan manuelt ændre dato, klokkeslæt og lokal tidszone i indstillingerne.

Din bil anvender som standard information fra internettet for automatisk at ændre dato, klokkeslæt og lokal tidszone. Du kan også selv manuelt ændre dem samt tidsformatet i indstillingerne.

1. Tryk på bilsymbolet  på bundbjælken og gå til **indstillinger**.
2. Gå til **System** → **Dato og klokkeslæt**.
3. Hvis **Automatisk dato og klokkeslæt** og **Automatisk tidszone** er aktiveret, skal du slå dem fra.

Indholdet af denne manual afspejler den aktuelle status på udgivelsestidspunktet og er muligvis ikke fuldstændigt gyldigt på et senere tidspunkt. Yderligere oplysninger findes i den fuldstændige ansvarsfraskrivelse på første side.

4. Vælg din ønskede indstilling, og foretag eventuelt ændringer.
- > Ændringerne vises på displayet.  
Uret i statuslinjen opdateres, hvis du har ændret tidsindstillingen.

 **Tip**

For at ændre tidsformatet skal du slå det til for 24-timers format eller fra for 12-timers format.

## 3.1.3.2. Ændring af systemsproget

Du kan ændre sproget for bilens system i indstillingerne.

Hvis bilens system skal være på et andet sprog end det aktuelle, skal du ændre systemsproget.

 **Vigtigt**

Vælg kun et systemsprog, som du forstår fuldt ud. Bilen giver dig sikkerhedskritiske oplysninger og meddelelser gennem beskeder, så du skal altid være i stand til at forstå dem.

1. Tryk på bilsymbolet  på bundbjælken og gå til **indstillinger**.
  2. Gå til **System** → **Sprog og input** → **Sprog**.
  3. Vælg det sprog, du vil skifte til.
- > Det nye sprog vises på displayet.

## 3.1.3.3. Ændring af systemenheder

Du kan ændre måleenhederne, eksempelvis for hastighed og afstand, i indstillingerne.

 **Tip**

Når du kører i udlandet, kan det være en hjælp at ændre bilens måleenheder, så de svarer til dem, der anvendes lokalt. Det kan især være nyttigt, hvis vejskiltene angiver afstande og hastigheder i andre enheder end dem, der aktuelt vises i din bil.

1. Tryk på bilsymbolet  på bundbjælken og gå til **indstillinger**.
  2. Gå til **System** → **Enheder**.
  3. Vælg den måleenhed, du vil have bilen til at vise.
- > Bilen viser enheder i det nye format.



---

## 3.1.4. Genstart af displayet

Du kan genstarte displayet med bestemte knapper på rattet.

Hvis du har problemer med displayet, såsom at det hænger, eller at bilen ikke kan oprettes forbindelse til internettet, kan en genstart muligvis være løsningen.

For at genstarte displayet skal bilen holde stille, og parkeringsbremsen skal være aktiveret.

1. Tryk på og hold samtidig knapperne til at sænke den indstillede hastighed  og sænke lydstyrken  nede på rattet, indtil displayet ændres.
- > Displayet genstarter.

---

## 3.2. Telefon

Forbind din telefon til bilen via Bluetooth, så du kan bruge den, mens du kører. Når du er væk fra bilen, kan du også bruge din telefon til at læse vejledningen eller bruge nogle bilfunktioner eksternt via mobilappen til bilen.

### Forbind din telefon til din bil

Når du forbinder din telefon til bilen via Bluetooth, kan du bruge telefonen via bilens grænseflade. Du kan også streame medier direkte fra din telefon til bilen.

Du kan bruge stemmestyring eller displayet til at søge efter dine kontakter, foretage og besvare telefonopkald og svare på tekstbeskeder uden at røre din telefon.

### Andre anvendelser af din telefon

Du kan også bruge din telefon sammen med din bil, når du ikke sidder i bilen. Download mobilappen for at fjernbetjene visse funktioner i bilen eller læse brugermanualen, når du ikke sidder i bilen.

---

## 3.2.1. Forbindelse af din telefon til bilen

Forbind din telefon til bilen via Bluetooth for at bruge din telefon gennem bilens grænseflade.

Bluetooth skal være aktiveret både i bilen og på din telefon, for at de kan parres. Du kan slå Bluetooth til i indstillingerne. Sørg for, at din telefon er indstillet som synlig, så bilen kan finde den under parringen.

1. Tryk på bilsymbolet  på bundbjælken og gå til **indstillinger**.
  2. Gå til **Tilslutning** → **Bluetooth**.
  3. Vælg **Tilføj** for at begynde parringen.
  4. Vælg den enhed, du vil parre bilen med, fra listen over tilgængelige enheder.
  5. Kontrollér, at bekræftelseskoden i displayet stemmer overens med den, der vises på din telefon.
  6. Vælg din foretrukne tjeneste og tryk på **Gem**.
  7. Giv bilen tilladelse til at tilgå din telefon i Bluetooth-indstillingerne på din telefon og via displayet. <sup>[1]</sup>
- > Din telefon er nu forbundet med bilen. Den forbindes automatisk næste gang, så længe Bluetooth er aktiveret på din telefon.

### Note

Du kan have flere telefoner parret med bilen, men kun én kan være forbundet med bilen ad gangen. For at ændre den aktive telefon skal du vælge den fra listen over parrede enheder eller tilføje en ny enhed.

<sup>[1]</sup> Du kan stadig forbinde din telefon til bilen, hvis du ikke giver bilen adgang til dine kontakter, men funktionaliteten vil være reduceret.

---

## 3.2.2. Brug af din telefon i bilen

Du kan bruge din telefon ved hjælp af display og stemmestyring.

### Vigtigt

Sørg for, at du overholder alle lokale love og bestemmelser om brug af mobiltelefon under kørslen.

### Note





Du skal forbinde din telefon til bilen via Bluetooth og acceptere de tilsvarende tilladelser for telefonindstillinger for at kunne anvende disse funktioner.

## Opkald

Du kan foretage og modtage telefonopkald på forskellige måder, når du sidder i din bil. Du kan:

- acceptere og afvise indgående opkald ved hjælp af displayet
- ringe til nogen, mens du kører, ved at bede den digitale assistent om at ringe op for dig
- bruge telefonappen i bilen via displayet til at ringe til kontakter eller indtaste et telefonnummer ved hjælp af tastaturet på skærmen.

Når du er i gang med et opkald, vises det på displayet. Hvis du åbner telefonappen i bilen, når du er i gang med et opkald, kan du:

- slå din mikrofon til og fra 
- ændre lydindgang og -udgang, såsom gennem bilen eller din mobiltelefons mikrofon og højttalere 
- afslutte opkaldet 
- bruge tastaturet til at indtaste tal, eksempelvis når du bliver bedt om at vælge en tjeneste i en menu .

Hvis du modtager endnu et opkald, mens du er i gang med et opkald, vil besvarelse af det nye opkald automatisk sætte det første opkald i venteposition. Men du kan skifte mellem de to opkald .

## Beskeder

Du kan skrive og sende sms-beskeder via den digitale assistent ved hjælp af stemmestyring<sup>[1]</sup>. Hvis du modtager en sms-besked, vises der en notifikation på displayet med følgende valgmuligheder:

- **Play** for at få den digitale assistent til at læse beskeden op.
- **Mute** for at stoppe med at modtage notifikationer om nye beskeder fra denne samtale resten af den tid, du sidder i bilen.

Du kan også ignorere notifikationen og se den senere i meddelelsescentret.

## Gennemgang af og søgning efter dine kontakter

Brug telefonappen i bilen til at søge efter en bestemt kontakt ved at:

- trykke på søgesymbolet 
- gå til fanen med kontakter og indtaste deres navn
- gå til fanen med det numeriske tastatur og indtaste nummeret.

Du kan også bare bede den digitale assistent om at finde den kontakt, du leder efter.

<sup>[1]</sup> Gælder kun for Android-telefoner eller telefoner med iOS 13 eller senere.

---

## 3.2.3. Skift mellem parrede telefoner

Du kan ændre, hvilken Bluetooth-parret telefon bilen er forbundet med, i indstillingerne.

Bilen kan oprette forbindelse til og huske flere telefoner, men den kan kun være aktivt forbundet med én telefon ad gangen.

Hvis du vil skifte Bluetooth-forbindelsen over til en ny enhed, skal du først parre den med bilen. Det kan gøres i indstillingerne.

Før du forsøger at skifte til en anden parret enhed, skal du kontrollere, at Bluetooth er aktiveret på den enhed, du vil skifte til.

1. Tryk på bilsymbolet  på bundbjælken og gå til **indstillinger**.
  2. Gå til **Tilslutning** → **Bluetooth** → **Gemte enheder**.
  3. Tryk på navnet på den telefon, du vil oprette forbindelse til.
- > Hvis det lykkes at oprette forbindelse, flyttes telefonens navn til øverst på listen over gemte enheder.

Hvis du ikke kan se den enhed, du vil skifte til, på listen over parrede enheder, kan du forsøge at parre den med bilen igen.

---

## 3.2.4. Apple CarPlay

Aktivér Apple CarPlay for at bruge din iPhone trådløst via bilen

Apple CarPlay giver dig en anden måde at bruge iPhone på via bilens interface. Du kan bruge udvalgte besked-, navigations- og medieapps på din iPhone via displayets hovedområde og stemmestyring.

### **Vigtigt**

#### Lokale love og regler

Sørg for, at du overholder alle lokale love og bestemmelser om brug af mobiltelefon under kørslen.

#### CarPlay-indhold

Volvo påtager sig ikke ansvaret for det indhold, der er tilgængeligt i Apple CarPlay.

 **Note**

### Telefonkompatibilitet og understøttede apps

Apple CarPlay virker kun med iPhones, men det virker ikke med alle iPhone-modeller. Gå til Apples hjemmeside [www.apple.com/ios/carplay](https://www.apple.com/ios/carplay) [https://www.apple.com/ios/carplay] for at finde ud af, om din iPhone er kompatibel, eller for at få mere at vide om, hvilke apps der understøttes.

 **Tip**

Hold din iPhone og dine apps opdateret til de nyeste versioner.

## Opret forbindelse til din iPhone, og start CarPlay

Forbind din iPhone til bilen via Bluetooth, og aktivér Apple CarPlay. Når du har opsat CarPlay første gang, starter den automatisk, når du forbinder din telefon via Bluetooth igen.

### CarPlay-visning

Du kan få adgang til CarPlay-visningen ved at åbne CarPlay-appen i appbiblioteket. Hvis CarPlay-symbolet  vises i den kontekstafhængige bjælke, kan du også få adgang til visningen ved at trykke på dette symbol.

Når CarPlay-visningen er blevet aktiveret, udfylder den hele displayets hovedområde. Dog vil den nederste bjælke, den kontekstafhængige bjælke og statusbjælken stadig være synlige hele tiden, hvis du skulle få brug for at vende tilbage til bilens eget system.

### Navigation med CarPlay

Du kan bruge navigationsapps på din iPhone via Apple CarPlay. Hvis du starter en navigationsrute via CarPlay, kan du se vejledningen i displayets CarPlay-visning.

### Brug af Siri

Hvis du vil bruge Siri i stedet for bilens indbyggede digitale assistent, skal du trykke på og holde knappen for stemmestyring  på rattet inde, mens CarPlay er aktiv.

Du kan bruge Siri til at læse, skrive og sende beskeder. Siri læser og skriver beskeder på det sprog, der er valgt i Siri-indstillingerne på din iPhone. Hvis du skriver en besked via Siri, vil bilens display ikke vise dig din besked, men den vil blive vist på din iPhone.



---

## 3.2.4.1. Forbindelse af din iPhone til Apple CarPlay

Forbind din iPhone til bilen via Bluetooth for at begynde at anvende Apple CarPlay.

Bluetooth skal være aktiveret både i bilen og på din telefon, for at de kan parres. Du kan slå Bluetooth til i indstillingerne. Sørg for, at din telefon er indstillet som synlig, så bilen kan finde den under parringen.

For at kunne bruge CarPlay skal du aktivere Siri på din iPhone og have en aktiv internetforbindelse. Du skal også slå bilens Wi-Fi fra, da CarPlay ikke kan være aktiv, mens Wi-Fi er slået til.

1. Tryk på bilsymbolet  på bundbjælken, og gå til **indstillinger**.
  2. Gå til **Tilslutning** → **Bluetooth** → **Tilføj ny enhed**.
  3. Tryk på **Tilføj** for at søge efter din iPhone.
  4. Vælg din iPhone fra listen over fundne enheder.
  5. Kontrollér, at bekræftelseskoden i displayet stemmer overens med den, der vises på din telefon.
  6. Giv dit samtykke til at bruge CarPlay på din iPhone.
  7. Læs og acceptér vilkårene og betingelserne for CarPlay på bilens display.
- > Din iPhone opretter forbindelse til CarPlay, og CarPlay-visningen åbner i bilens display. Der vises også et CarPlay-symbol  i statuslinjen for at angive, at CarPlay er aktiv.

CarPlay starter automatisk, næste gang du forbinder din iPhone via Bluetooth.

#### **Tip**

Du kan afbryde forbindelsen til CarPlay, men holde din iPhone forbundet til bilen, ved at trykke på CarPlay-symbolet  ved siden af navnet på din enhed i bilens Bluetooth-indstillinger.

## 3.2.5. Android Auto™

Tilslut din telefon via Bluetooth, og aktivér Android Auto™ for at bruge din Android™-telefon via bilen.

Med Android Auto får du endnu en mulighed for at anvende din Android-telefon via bilens interface. Med Android Auto kan du få sikker adgang til din telefons kommunikations-, navigations- og medieapps via displayet og knapperne på rattet.

#### **Vigtigt**

##### Lokale love og regler

Sørg for, at du overholder alle lokale love og bestemmelser om brug af mobiltelefon under kørslen.

##### Android Auto-indhold

Volvo påtager sig intet ansvar for det indhold, der er tilgængeligt i Android Auto.



### Note

#### Telefonkompatibilitet og understøttede apps

Android Auto fungerer kun med Android-telefoner, men det fungerer ikke med alle telefonmodeller. Gå til Android Autos hjemmeside [www.android.com/auto/](http://www.android.com/auto/) [<https://www.android.com/auto/>] for at finde ud af, om din telefon er kompatibel, eller for at få mere at vide om, hvilke apps der understøttes.

#### Googles varemærker og kompatibilitet

Google, Android og Android Auto er varemærker tilhørende Google LLC. Kompatibel Android-telefon og kompatibelt aktivt dataabonnement påkrævet.

### Tip

#### Hold din telefon opdateret

Hold din telefon og dine apps opdateret til de nyeste versioner.

## Tilslut din telefon, og start Android Auto

### Note

#### Installer Android Auto på din telefon, og hav en aktiv internetforbindelse

For at kunne bruge Android Auto skal du have Android Auto-appen installeret på din telefon og en aktiv internetforbindelse.

Tilslut telefonen til bilen via Bluetooth. Hvis du bruger Android Auto for første gang, skal du acceptere vilkårene og betingelserne på displayet, så starter Android Auto. Hvis du har brugt Android Auto før, starter det automatisk, når du slutter din telefon til bilen.

## Android Auto-visning

Du kan få adgang til Android Auto-visningen ved at åbne Android Auto-appen i appbiblioteket. Hvis Android Auto-symbolet  vises i den kontekstafhængige bjælke, kan du også få adgang til visningen ved at trykke på dette symbol.

Når Android Auto-visningen er blevet aktiveret, udfylder den hele displayets hovedområde. Dog vil den nederste bjælke, den kontekstafhængige bjælke og statusbjælken stadig være synlige hele tiden, hvis du skulle få brug for at vende tilbage til bilens eget system.

## Navigation med Android Auto

Du kan bruge navigationsapps på din telefon via Android Auto. Hvis du starter en navigationsrute via Android Auto, kan du se vejledningen i hovedområdet af displayets Android Auto-visning. Hvis du følger en navigationsrute i bilens egen navigationsapp og derefter starter en anden navigationsrute i Android Auto, slutter navigationen for bilens egen app.

## Brug af Google Assistant

Tal med Google Assistant på Android Auto for at udføre opgaver med din stemme, så du kan holde fokus på kørslen. For at bruge Google Assistant skal du bare sige "Ok Google" eller trykke på stemmestyringsknappen  på rattet, mens Android Auto er aktiv.

Du kan bruge Google Assistant til at udføre opgaver som at sende beskeder, få rutevejledning eller styre medier.

---

## 3.3. Lyd og medier

Lyt til musik og medier gennem bilens lydsystem. Du kan tilpasse, hvordan det lyder, i indstillingerne.

### Lydindstillinger

Med lydindstillingerne kan du ændre og justere en bred vifte af lydmuligheder.

### Radio og medieafspillere

Du kan lytte til direkte radio via den forudinstallerede radioapp og streame medier fra din telefon til bilen via Bluetooth Media Player.



Tip

Du kan finde og downloade flere eksterne medieapps via bilens App Store.

### Betjening af medieafspilning

Du kan styre medieafspilning på flere forskellige måder ved at bruge:

- betjeningselementer til medieafspilning i displayet
  - ratknapperne
  - stemmestyring
- 

## 3.3.1. Radio

Brug den forudinstallerede radioapp til at lytte til direkte radio i din bil.

### Sammenkædning af DAB- og FM-stationer

DAB- og FM-sammenkædning gør bilen i stand til automatisk at vælge den stærkeste modtagelse mellem DAB- eller FM-kilder til sammenkædede stationer. Denne funktion er allerede slået til, når du modtager din bil, men du kan slå den fra i radioappens indstillinger.

### Radiomeldinger

Når du hører radio, kan udsendelsen, du lytter til, blive afbrudt af meldinger. Meldingerne kan være alarmer, advarsler, nyheder eller trafikmeldinger, og ledsages af en notifikation på displayet. Du kan stoppe meldingen og fortsætte med at lytte til radioen, ved at afvise notifikationen på displayet.

Du kan vælge, hvilke radiomeldinger du vil høre, i radioindstillingerne. Tryk på symbolet for indstillinger  øverst i radioappen, og slå derefter meldinger til eller fra. Alarmmeldinger er som standard slået til, men advarsler, nyheder og trafikmeldinger er slået fra.

## Radiofavoritter

Du kan føje stationer til din radiofavoritliste for hurtigere adgang.





Tip

Du kan finde og downloade andre radioapps via App Store.

### 3.3.1.1. Tilføjelse af radiofavoritter

Du kan føje radiostationer til favoritlisten i radioappen.

Føj de radiostationer, du ofte lytter til, til favoritlisten for hurtigere adgang. Du kan føje op til 50 radiostationer til listen.



1. Tryk på symbolet for appbibliotek  i den nederste linje, og åbn radioappen.
  2. Find den station, du vil tilføje som en favorit, fra listen over aktuelt tilgængelige radiostationer.
  3. Tryk på stjernesymbolet  til højre for stationsnavnet.
- > Stationens stjernesymbol ændrer udseende, og radiostationen vises på favoritlisten.

Hvis du vil fjerne en station fra favoritlisten, skal du bare trykke på stjernen ved siden af dens navn.

### 3.3.1.2. Sammenkædning af DAB- og FM-stationer

Slå DAB- og FM-sammenkædning til eller fra i radioappens indstillinger.

Når en FM-station har en tilsvarende DAB-station og omvendt, kan de kædes sammen i radioappen. Når de to radiokilder kædes sammen, kan bilen skifte automatisk mellem DAB- og FM-stationerne for at afspille den kilde, som har den stærkeste modtagelse.

1. Tryk på symbolet for appbibliotek  i den nederste linje, og åbn radioappen.
  2. Tryk på symbolet for indstillinger  for at gå til radioindstillingerne.
  3. Slå DAB- og FM-sammenkædning til eller fra.
- > Når det er slået til, viser radioappen én fane med radiostationen. Alle sammenkædede stationer på listen har symbolet for sammenkædning  under deres navne.
- Når det er slået fra, viser radioappen individuelle faner for DAB- og FM-stationen. Der er ikke noget symbol for sammenkædning under stationsnavnene.

 **Note**

Det kan ske, at det ikke er muligt at kæde visse tilsvarende DAB- og FM-stationer sammen, og så vises de som individuelle stationer.

## 3.3.2. Lydindstillinger

Du kan ændre og tilpasse en række lydindstillinger i indstillingerne.

Lydindstillingsvisningen har to faner: lyd og lydstyrke.

### Lydfane

<b>Lydfokus</b>	Du kan vælge mellem tre lydfokusindstillinger: alle, fører og bagest. Alle er standardindstillingen, hvor lyden ikke fokuseres i en bestemt retning. Den giver et neutralt lydfokus, hvor passagerer på for- og bagsæderne får samme lydoplevelse. Førerindstillingen fokuserer lyden mod føreren, mens indstillingen Bagest fokuserer lyden mod bagsæderne.
<b>QuantumLogic surround</b>	QuantumLogic surround giver dig en surroundsound-oplevelse. Du kan vælge, at QuantumLogic surround skal være lav, middel eller høj, eller slå den helt fra.
<b>Equalizer</b>	Du kan åbne equaliser-indstillingerne på lydfanen ved at trykke på Equalizer. Du kan ændre tonen i bilens lyd ved hjælp af de seks justeringsniveauer samt justere subwooferen. Du kan også vælge mellem fire EQ-forudindstillinger: Dynamisk, Blød, Stemme og Tilpasset. Når Tilpasset er valgt, kan du nulstille værdierne for equaliser ved at trykke på Nulstil.

### Lydstyrkefaner

På denne fane kan du tilpasse lydstyrken for følgende:

- Medier
- Ringetone
- Opkald
- Stemmeassistent
- Navigation
- Notifikationer
- Parkeringsassistance

Indstillingen for støjkomponsering tilpasser automatisk lydstyrken i bilen i henhold til støjniveauet uden for bilen. Du kan vælge lave, middel og høje komponseringsniveauer eller slå funktionen til og fra.

Du kan også slå lyde for berøring af displayet til og fra på denne fane.

---

### 3.3.3. Mediaefspillere

Din bil leveres med en forudinstalleret mediaefspiller. Du kan downloade flere eksterne medieapps fra Google Play i appbiblioteket.

Din bil leveres med Bluetooth Media Player forudinstalleret i appbiblioteket.

Brug Bluetooth-mediappen til at streame medier fra en Bluetooth-forbundet enhed direkte til bilen.

---

## 3.4. Bilapps

Alle bilens apps kan findes i appbiblioteket.

Du kan åbne appbiblioteket ved at trykke på dets symbol i den nederste linje.



Symbol for appbibliotek

Appsene i biblioteket vises i kronologisk rækkefølge startende med den app, der blev installeret først, og sluttende med den senest installerede app.

Nogle apps er forudinstalleret, såsom Bluetooth-medier, Google Maps og Google Assistant. Du kan søge efter og downloade nye apps via Google Play, som kan åbnes fra appbiblioteket.

---

### 3.4.1. Hentning af apps

Du kan downloade flere apps til din bil fra App Store i appbiblioteket.

Din bil leveres med visse forudinstallerede apps, men du kan finde og downloade flere apps i App Store.

1. Tryk på symbolet for appbiblioteket  i den nederste linje.
2. Tryk på **Få flere apps** for at gå til App Store.

3. Søg efter den app, du vil downloade.
  4. Download og installer den ønskede app.
- > Hvis det lykkes at downloade og installere appen, vil den fremgå i appbiblioteket.

---

## 3.4.2. Fjernelse af apps

Du kan fjerne apps, som du ikke længere vil beholde eller ikke længere bruger, fra appbiblioteket.



### Note

Forudinstallerede apps, såsom telefon og radio, kan ikke fjernes.

1. Tryk på symbolet for appbiblioteket  i den nederste linje.
  2. Find den app, du vil fjerne, og tryk og hold derefter på appen, indtil en menu kommer til syne.
  3. Vælg **Afinstaller** i menuen.
  4. Tryk på **OK** for at fortsætte med at fjerne appen.
- > Appen afinstalles, og den forsvinder fra appbiblioteket.

---

## 3.5. Konnektivitet og software

Forbind din bil til internettet for at få mere ud af din bil og modtage over-the-air-opdateringer.

### Internetforbindelse

Forbind din bil til internettet via Wi-Fi eller bilens indbyggede mobilnetværksforbindelse.

### Softwareopdateringer

Over-the-air-opdateringer holder softwaren i din bil opdateret.

---

## 3.5.1. Internetforbindelse

Hvis du forbinder din bil til internettet, får du adgang til flere funktioner og over-the-air-softwareopdateringer.

Du kan forbinde din bil til internettet på flere forskellige måder. Når bilen kan oprette forbindelse til internettet på mere end én måde, prioriterer den dem i følgende rækkefølge:

- Wi-Fi-netværk
- Mobilnetværk

## Wi-Fi

Du kan forbinde bilen til et Wi-Fi-netværk for at få adgang til internettet. Bilen opretter automatisk forbindelse til netværket, når det er inden for rækkevidde.

## Mobilnetværk

Din bil har et indbygget modem til at oprette forbindelse til et mobilnetværk. Så længe bilen har en aktiv serviceaftale om mobilnetværk og befinder sig i et område med netværksdækning, kan den oprette forbindelse til internettet. Kontakt et autoriseret Volvo-værksted for at få information om mobile konnektivitetstjenester til din bil.

Bilen understøtter mobilnetværk op til og inklusive 5G. De tilgængelige mobilnetværkshastigheder afhænger af det SIM-kort, der er installeret i din bil.



**Note**

### Betingelser for mobilnetværkskonnektivitet og begrænsninger

- Bilen skal befinde sig i et område med mobilnetværksdækning.
- Mobile konnektivitetstjenester skal være aktive for det område, hvor bilen befinder sig.
- Forhindringer såsom bygninger, bakker og bjerge kan svække eller blokere mobilnetværkssignalet.

## Indstillinger for internetforbindelse

Du kan finde konnektivetsindstillingerne på displayet.

### 3.5.1.1. Oprettelse af internetforbindelse via Wi-Fi

Forbind bilen til et Wi-Fi-netværk for at få adgang til internettet.

1. Tryk på bilsymbolet  på bundbjælken og gå til **indstillinger**.
2. Gå til **Tilslutning** → **Wi-Fi**.
3. Aktivér Wi-Fi, hvis det er deaktiveret.
4. Vælg det Wi-Fi-netværk, du vil oprette forbindelse til.
5. Indtast adgangskoden til Wi-Fi-netværket ved hjælp af tastaturet på displayet, og tryk på **Opret forbindelse**.

Indholdet af denne manual afspejler den aktuelle status på udgivelsestidspunktet og er muligvis ikke fuldstændigt gyldigt på et senere tidspunkt. Yderligere oplysninger findes i den fuldstændige ansvarsfraskrivelse på første side.

> Bilen opretter forbindelse til Wi-Fi-netværket.

## 3.5.2. Over-the-air-opdateringer

Over-the-air-opdateringer holder softwaren i din bil opdateret.

### Note

For at aktivere over-the-air<sup>[1]</sup>-opdateringer skal du acceptere OTA-samtykket i mobilappen til bilen under onboarding eller i appens privatlivsindstillinger. Du kan ikke aktivere opdateringerne eller give samtykke til dem via bilens display.

Når din bil er forbundet til internettet, kan den modtage over-the-air-opdateringer for at holde bilens software opdateret. Når du har aktiveret software-opdateringer i mobilappen, downloader bilen automatisk opdateringerne og giver dig besked, når de kan installeres. Du får installationsnotifikationer via appen og bilens display.

Du kan også søge efter nye opdateringer ved at gå til **System** → **Softwareopdatering** i indstillingerne.

## Installering af softwareopdateringer

Når en ny software-opdatering er tilgængelig, downloader bilen automatisk opdateringen, men den installerer den ikke for dig. Du skal selv starte installationen, enten via mobilappen til bilen, en notifikation på displayet eller i software update-visningen. Notifikationen vises kun på displayet, når du sætter bilen i P og tager din sikkerhedssele af. Du kan annullere installationen, efter at du har bekræftet den, hvis du ændrer mening om at installere opdateringen.

Du kan ikke få adgang til bilen eller anvende den, mens en softwareopdatering installeres. Du skal derfor sørge for, at batteriet har ca. 50% opladning tilbage, og at du ikke har brug for at anvende bilen under installationsprocessen. Bilen giver dig et estimat for, hvor lang tid det vil tage at installere opdateringen.

### Vigtigt

Der kan være opdateringer, som du ikke selv kan installere. Hvis det sker, så kontakt et autoriseret Volvo-værksted for at bestille en tid.

Hvis der opstår en kritisk opdateringsfejl, skal du undlade at køre i bilen og ringe efter vejhjælp for at blive bragt til et autoriseret Volvo-værksted.

### Note

Du kan ikke installere softwareopdateringer, mens indstillingen for reduceret alarmfølsomhed er aktiv.

Når softwareopdateringen er færdig, kan din bil blive vist som offline i Volvo Cars-appen. Bilen vil genoprette forbindelsen til appen, næste gang der køres i bilen.



## Planlægning af opdateringer

Hvis du vil installere en opdatering på et senere tidspunkt, kan du planlægge installationen både i mobilappen og på displayet. Planlægning af en opdatering indstiller en timer for, hvornår du vil have bilen til at forsøge at installere opdateringen, for eksempel om 4 timer. Det maksimale tidsrum for planlægning af en opdatering er 24 timer.

[1] OTA

---

## 3.6. Stemmestyring

Hold hænderne på rattet, og brug din stemme til at interagere med bilen via den digitale assistent.

Ved hjælp af den digitale assistent kan du bruge stemmestyring til at udføre handlinger som at søge på internettet og hente vejrudsigter. Du kan også bruge din stemme til at interagere med bilen og styre en række af dens funktioner, herunder:

- Medieafspiller
- Telefon
- Navigation
- Klimaregulering

### Sådan taler du til den digitale assistent

Assistenten forstår hverdagstale, så du behøver ikke at kende bestemte stemmekommandoer for at bruge den. Du kan bede assistenten om hvad som helst, så reagerer den ved at bekræfte, hvad du har sagt, og derefter gøre det, du bad den om. Den giver dig besked, hvis den ikke forstår, hvad du siger.

#### Note

- Stemmestyringsfunktionen leveres af en tredjepartsleverandør. Tilgængelighed, hvordan den anvendes, og hvordan den fungerer kan variere over tid og mellem forskellige regioner.
  - En dårlig internetforbindelse kan begrænse antallet af tilgængelige funktioner.
- 

### 3.6.1. Brug af stemmestyring

Brug din stemme til at styre og interagere med en række af bilens funktioner via den digitale assistent.

Det eneste tidspunkt, hvor du skal bruge bestemte stemmekommandoer for at interagere med den digitale assistent, er, når du aktiverer den. Når du har aktiveret assistenten, kan du blot tale eller give instruktioner til den ved hjælp af almindelige udtryk.

 **Note**

Google Assistant er ikke tilgængelig på alle sprog endnu. Du kan se mere på [support.google.com](https://support.google.com) [<https://support.google.com>], eller prøv at bruge et andet sprog, hvis du kan.

1. Sig "Ok Google" eller "Hey Google" for at aktivere Google Assistant.
  - > Assistenten bekræfter, at den lytter.
2. Tal eller giv instruktioner til den digitale assistent ved hjælp af almindelige udtryk.

 **Tip**

### Andre aktiveringsmetoder

Du kan også aktivere den digitale assistent ved at trykke på mikrofonknappen  på højre side af rattet og via displayet.

### Log på din Google-konto

Hvis du logger ind med en Google-konto, betyder det, at Google Assistant vil være mere personligt tilpasset, mens bilen er online. Du kan for eksempel nemt ringe til kontakter, som er gemt i dine Google-kontakter, eller du kan tjekke din Google-kalender.

## 4. Komfort og klima i kabinen

Gør dig bekendt med din bils interiør og betjeningselementerne til sædejustering, klimaregulering og ruderne.



Din bil er udstyret med adskillige features til at hjælpe dig under din kørsel. Nogle features handler mest om komfort, mens andre forbedrer udsynet. En gennemlæsning af dette afsnit i vejledningen kan gøre din køreoplevelse mere behagelig.

---

### 4.1. Interiør

Gør dig bekendt med udformningen af interiøret og dets praktiske funktioner, såsom kopholdere og ladeporte til dine enheder.



## Præsentation af interiøret

Der er nogle steder og komponenter, som det er godt at kende navnene på og placeringerne af, da der henvises til dem i brugermanualen.

<b>Kabine</b>	Kabinen er opdelt i den forreste og bageste del af kabinen.
<b>Bagagerum</b>	Bagagerummet, eller lastrummet, er pladsen bag bagsæderne, som du typisk får adgang til fra bilens bagende.
<b>Instrumentbræt</b>	Instrumentbrættet er det komplette sæt af paneler og komponenter foran føreren og forsædepassageren. Det omfatter nogle af bilens primære interaktionsområder, såsom display, rat, USB-porte, luftspjæld og handskerum.
<b>Midterarm læn</b>	Midterarm lænet sidder mellem forsæderne over tunnelkonsollen. Her finder du betjeningslementer til ruder og låse, opbevaringsrum, en kopholder og et bagudvendt betjeningspanel.
<b>Loftskonsol</b>	Loftskonsollen sidder i loftet mod forruden. Den giver nem adgang til visse vigtige funktioner og statusindikatorer.

### Note

#### Brug af kopholderen

For at få adgang til kopholderen skal du trykke på den nederste, forreste del af midterarm lænet og slippe. Kopholderen glider helt ud.

Kopholderbakken skal håndteres med forsigtighed, så den ikke bliver beskadiget. Den trækkes ind i to trin, et for hver kopåbning. Det er vigtigt at skubbe den ind én kopåbning ad gangen. Forsøg ikke at tvinge bakken ind i én bevægelse.

## 4.1.1. Brug af den trådløse oplader

Brug den trådløse oplader til at oplade Qi-certificerede enheder såsom en telefon.



Den trådløse oplader under displayet

Din enhed skal være certificeret til den trådløse Qi-opladningsstandard, for at du kan bruge den trådløse oplader. Du skal også sikre dig, at trådløs opladning er aktiveret på den enhed <sup>[1]</sup>, du vil oplade.

 **Advarsel**

Trådløs opladning kan påvirke en pacemakers eller andre indopererede medicinske enheders funktion. Hvis du har en, skal du rådføre dig med din læge, før du anvender det trådløse ladesystem.

 **Vigtigt**

### Signalforstyrrelser

Bilen bruger elektromagnetiske felter, Bluetooth og NFC<sup>[2]</sup>. Disse signaler kan forårsage forstyrrelser i andre enheder på visse afstande. Sørg for at kende disse mulige forstyrrelser. Du kan læse mere om forskellige specifikationer i de separate afsnit i denne vejledning.

### NFC-kort og opladning

Undgå at opbevare kort eller nøgler med NFC i nærheden af den trådløse oplader, når opladningsfunktionen bruges, da det kan beskadige dem.

Kontrollér, før du oplader en enhed, at der ikke er andre genstande på opladeren.

1. Anbring enheden i midten af opladeren.
- > Enheden begynder at lade.

 **Advarsel**

Efterlad aldrig din telefon på den trådløse oplader, når du forlader bilen.

 **Note**

- Du kan opleve afvigende resultater ved opladning af forskellige enheder. Eksempelvis den tid, der går, før opladningen starter, og hvor hurtigt en enhed bliver ladet fuldt op.
- Din enhed kan blive varm, mens den lader. Det er normalt og ikke noget at bekymre sig om. Hvis enhedens batteritemperatur bliver for høj, deaktiveres opladning.

## Hvis enheden ikke lader

Hvis din enhed ikke lades op, når den er placeret på opladeren, kan du forsøge forskellige ting:

- Sørg for, at der ikke ligger andre genstande på opladeren end den enhed, du vil lade op.
- Løft enheden, og læg den tilbage midt på opladeren.
- Fjern eventuelle covers fra enheden.

<sup>[1]</sup> Mange Qi-certificerede enheder er altid aktiveret

<sup>[2]</sup> Nærfeltskommunikation

## 4.1.2. USB-porte

Du kan bruge din bils USB-porte til at oplade din telefon, tablet eller andre enheder.

### Placering af USB-portene



Placeringer af USB-porte.

Der er to USB-porte<sup>[1]</sup> under displayet.

Der er også to USB-porte<sup>[1]</sup> bagerst i tunnelkonsollen.

### Brug af USB-portene

Frakobl altid enheder fra portene, når de ikke er i brug.

Nogle enheder kan blive varme under opladning. Dette er normalt.

Bilen afbryder automatisk strømmen til USB-portene, når du forlader bilen. Hvis du forlader bilen ulåst, forbliver udtaget aktivt lidt længere tid, indtil det slukkes.

#### Tip

Hvis du vil blive ved med at bruge USB-portene, mens du holder parkeret, kan du læse om parkeringskomfort i denne vejledning. Når denne funktion er slået til, vil USB-portene fortsætte med at kunne give strøm, selv når bilen er låst.

## Specifikationer for USB-portene

- Type C-port
- Version 3.0
- Normal opladning
  - Spændingsstyrke 5 V
  - Maks. strømstyrke 3,0 A
- Hurtig opladning
  - Spændingsstyrke 9 V
  - Maks. strømstyrke 2,0 A

<sup>[1]</sup> type C

---

### 4.1.3. 12 V-udtag

Du kan bruge 12 V-udtaget til at drive forskellige elektriske enheder, eksempelvis en køleboks.

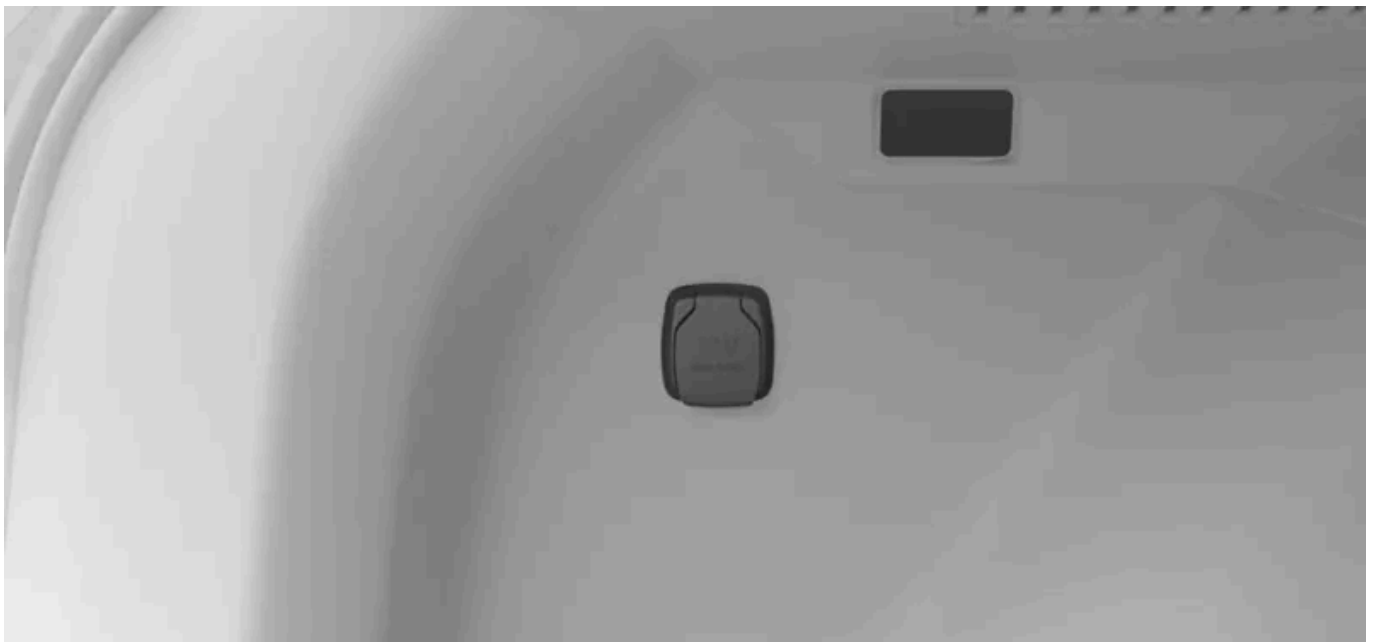

12 V-udtag.

12 V-strømodtaget er placeret i venstre side af bagagerummet.

Bilen afbryder automatisk strømmen til udtaget, når du forlader bilen. Hvis du efterlader din bil ulåst, er udtaget fortsat aktivt et stykke tid længere, inden det slukker.

 **Tip**

Hvis du vil blive ved med at bruge 12 V-udtaget, mens du holder parkeret, kan du læse om parkeringskomfort i denne vejledning. Når denne funktion er slået til, vil 12 V-udtaget fortsætte med at kunne give strøm, selv når bilen er låst.

Afbryd altid enheder fra udtaget og luk dækslet, når udtaget ikke er i brug.

Nogle enheder kan blive varme, når de oplades gennem 12 V-udtaget. Det er normalt for mange enheder.

 **Advarsel**

Manglende overholdelse af nedenstående instruktioner kan medføre beskadigelse eller personskade.

- Anvend ikke elektriske enheder med store, tunge stik. De kan beskadige udtaget eller blive løse under kørslen.
- Anvend ikke elektriske enheder, som kan forstyrre bilens systemer, for eksempel en radiomodtager.
- Tilslut kun ubeskadigede og fuldt fungerende enheder, som opfylder alle relevante sikkerhedsstandarder<sup>[1]</sup>.
- Hold øje med tilsluttede enheder for at forhindre beskadigelse eller personskade, hvis der opstår fejl i dem.
- Tilslut ikke adaptere eller forlængerledninger til 12 V-udtaget, da disse kan tilsidesætte udtagets sikkerhedsfunktioner.
- Udsæt ikke udtag, stik eller tilsluttede enheder for vand eller andre væsker.
- Undlad at berøre eller bruge udtaget, hvis det lader til at være beskadiget eller har været udsat for vand eller andre væsker.

## Nominel effekt

 **Vigtigt**

Den maksimale effekt er 120 W (10 A).

<sup>[1]</sup> CE-mærkning, UL-mærkning eller lignende overensstemmelsesmærkning

## 4.1.4. Solskærme



Der er solskærme i loftet foran førersædet og det forreste passagersæde.



Du kan folde skærmene ned og vinkle dem til siden for at skærme for sol, der kommer ind fra siden.

Der sidder også et spejl i solskærmen med et beskyttelsesdæksel.

---

## 4.2. Komfort

Din bil har flere funktioner, der er designet til at forbedre din komfort, mens du kører eller holder parkeret.

Mens mange af din bils funktioner er designet til at muliggøre sikker kørsel, er andre mere fokuserede på at forbedre din komfort. Det omfatter visse klimafunktioner og komforttilstande.

### Klimaregulering

Din bil kan skabe et behageligt indeklima i kabinen. Den kan køle, opvarme og affugte luften efter behov. Der er også indbyggede funktioner til at give god luftkvalitet.

Mange af klimafunktionerne er automatiske, mens andre kan justeres manuelt.

### Sæder

Forsæderne i din bil kan justeres. En god kørestilling er nødvendig for et godt udsyn og en sikker kørestil, men justering af sædet giver også større komfort under kørsel eller parkering.

I koldere temperaturer er det rart at kunne varme sædet op for at få en mere behagelig køreoplevelse. Du kan aktivere og tilpasse sædevarmen via midterdisplayet.

### Eloppvarmet rat

Rattet har indbygget varme, som kan give komfort ved koldere temperaturer. Du kan aktivere og tilpasse ratvarmen via displayet.

### Opfriskningstilstand

Når du slår opfriskningstilstand til, starter klimaanlægget og opfrisker hurtigt luften i kabinen. Det kan især være rart på længere køreture.

### Afslapningstilstand

Afslapningstilstand kan aktiveres for at skabe en afslappende atmosfære i bilen, mens den holder parkeret. Når du aktiverer denne tilstand, lænes førersædet tilbage, den indvendige belysning dæmpes eller slukkes, og bilen låses. Du kan aktivere afslapningstilstand på displayet.

### Parkeringskomfort

Med parkeringskomfort kan du opretholde et behageligt indeklima i bilen, når den er parkeret. Det omfatter at holde klimafunktionerne og underholdningssystemet aktiveret. Du kan aktivere funktionen til parkeringskomfort via displayet. Du skal bare være opmærksom på, at bilens rækkevidde kan blive påvirket, hvis du lader denne indstilling være slået til for længe.

---

### 4.2.1. Aktivering af opfriskningstilstand

Du kan slå opfriskningstilstand til for hurtigt at afkøle luften i bilen.

Når du slår opfriskningstilstand til, starter klimaanlægget og opfrisker hurtigt luften i kabinen. Det kan især være rart på længere køreture.

1. Tryk på bilsymbolet  på bundbjælken og gå til **Indstillinger**.
2. Gå til **Indstillinger** → **Biltilstande** → **Komfort**.
3. Gå til **Opmærksomhed**, og tryk på **Start**.

Opfriskningstilstand slukkes automatisk, når den maksimale driftstid er nået. Du kan også slukke den manuelt via displayet ved at trykke på **End**.

---

## 4.2.2. Aktivering af afslapningstilstand

Aktivér afslapningstilstand for at skabe en afslappende atmosfære, når du holder parkeret. Du kan gøre dette via displayet.

Når du aktiverer afslapningstilstand, sker følgende:

- førersædets position justeres, og ryggen lænes tilbage
- den indvendige belysning dæmpes
- alle lukkede døre låses
- ruderne lukkes.



Tip

### Tilpas din afslappende oplevelse

Du kan justere sædets position, og hvor meget det skal lænes tilbage, mens afslapningstilstand er aktiv, ved hjælp af betjeningsselementerne til sædejustering. Dine indstillinger gemmes og anvendes næste gang, du aktiverer afslapningstilstand.



Advarsel

Efterlad aldrig et barn eller kæledyr uden opsyn i din bil. Du er ansvarlig for deres sikkerhed og velvære.

Før du aktiverer afslapningstilstand, skal du sørge for, at bagsæderne er fri for genstande eller passagerer, så forsæderne kan lænes sikkert tilbage.

1. Tryk på bilsymbolet  på bundbjælken og gå til **Indstillinger**.

2. Gå til **Indstillinger** → **Biltilstande** → **Komfort** → **Relax**.
  3. Indstil timeren til, hvor længe du ønsker, at afslapningstilstanden skal være tændt.
  4. Tryk på **Start**.
- > Afslapningstilstand er aktiveret.

Afslapningstilstand slukker automatisk, når den indstillede tidsgrænse er nået, når du begynder at køre, eller når bilens batteriniveau når 20%. Du kan også slukke den manuelt via displayet ved at trykke på **End**.

---

## 4.3. Klimaregulering

Din bil kan skabe et behageligt indeklima i kabinen. Den vil køle, opvarme og affugte luften efter behov. Der er også indbyggede features, der giver god luftkvalitet.



Dette afsnit i vejledningen omhandler de forskellige klimafunktioner i din bil såsom klimaanlæg, klimatilstande og opvarmningsmuligheder.

---

### 4.3.1. Betjeningselementer til klimaanlægget

Du kan regulere bilens indeklima på forskellige måder, både inde i bilen og fra din telefon.

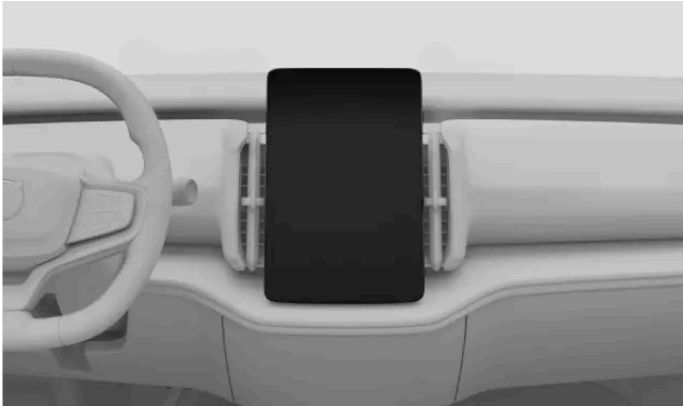

Betjeningselementer til klimaanlægget på displayet



Defrosterknap i loftskonsollen



Mobilappen

Du kan styre bilens indeklima her:

- Displayet
- Loftskonsollen
- Mobilappen til bilen.

De fleste af din bils klimaindstillinger kan findes på displayet. Der findes dog også en fysisk knap i loftskonsollen, der styrer defrosteren.



Brug mobilappen til bilen til at forkonditionere din bil. På den måde kan du sikre et behageligt indeklima, når det er tid til at køre en tur.

## 4.3.1.1. Aktivering af sædevarme

Du kan aktivere sædevarmefunktionen via komfortvisningen på displayet.

I koldere temperaturer er det rart at kunne varme sædet op for at få en mere behagelig køreoplevelse. Du kan aktivere og tilpasse sædevarmen via displayet.

### Advarsel

Sædevarme bør ikke anvendes af personer, som:

- har problemer med at mærke temperaturskift som følge af nedsat følesans.
- har svært ved at betjene sædebetjeningselementerne.

1. Tryk på temperatursymbolet på bundbjælken.
2. Vælg dit foretrukne sædevarmeniveau.

Tryk på pil ned-symbolet i den nederste linje for at lukke komfortvisningen.

### Tip

Automatisk sædevarme

Du kan vælge automatisk sædevarme i komfortvisningen. Det betyder, at sædevarmen justeres automatisk.

## 4.3.1.2. Aktivering af ratvarmen

Ratvarmen kan styres via displayet. Du kan aktivere den manuelt eller indstille den til automatisk aktivering.

Ved lavere temperaturer er det rart at kunne varme rattet op for at få en mere behagelig køreoplevelse. Du kan aktivere og tilpasse ratvarmen via displayet.

1. Tryk på temperaturen i den nederste linje.
2. Vælg dit foretrukne niveau for ratvarme.



Tip

### Automatisk ratvarme

Du kan vælge automatisk ratvarme i komfortvisningen. Det betyder, at ratvarmen justeres automatisk.

## 4.3.2. Klimaindstillinger

Du kan i klimaindstillingerne vælge, hvilke funktioner der automatisk skal aktiveres, når bilen tændes.

Du kan få adgang til klimaindstillingerne ved at trykke på blæsersymbolet  på den nederste linje og gå til indstillingerne .

Der er en række klimafunktioner, du kan indstille til at blive slået til automatisk. Disse omfatter:

- Besked om luftkvalitet.
- Besked om åbent vindue.

## 4.3.3. Temperatur og klimaanlæg

Ved hjælp af de automatiske klimaindstillinger forsøger din bil hele tiden at give dig et behageligt indeklima. Du kan dog altid tilpasse det din præference.

Den automatiske klimafunktion giver et behageligt indeklima under de fleste betingelser. Det er dog altid muligt at foretage justeringer. Du kan for eksempel foretage ændringer af temperaturindstillingerne, lade forskellige klimazoner have individuelle indstillinger og ændre indstillingerne for klimaanlægget.

### 4.3.3.1. Aktivering af klimaanlægget

Klimaanlægget køler og affugter indsugningsluften.

Når du vælger automatisk klimatilstand, aktiveres eller deaktiveres klimaanlægget automatisk for at opretholde den indstillede temperatur. Hvis du fravælger klimaanlægget i automatisk klimatilstand, aktiveres manuel klimatilstand.

For at klimaanlægget kan fungere effektivt, skal alle ruder, døre og bagklappen være lukkede.



Tip

### Registrering af åben rude

I klimaindstillingsvisningen kan du vælge at få besked, hvis klimaydeevnen påvirkes markant af en åben rude.

1. Tryk på blæsesymbolet  på bundbjælken, og gå til **Klima**.
2. Tryk på klimaanlægssymbolet A/C.

---

## 4.3.3.2. Indstilling af temperaturen

Du kan ændre temperaturen i kabinen via displayet.

1. Tryk på temperaturen i den nederste linje.
2. Brug plus- og minustegnene for at justere temperaturen.



Tip

Du kan indstille temperaturen i din bil håndfrit ved hjælp af stemmestyring.

---

## 4.3.3.3. Synkronisering af temperaturen

Som standard anvendes førerens temperaturindstilling for alle klimazoner. Hver klimazone kan dog også have sin egen individuelle indstilling. Du kan skifte mellem de to muligheder ved at slå synkronisering af temperaturen til og fra.

1. Tryk på temperaturen i den nederste linje.
2. Tryk på synkroniseringssymbolet  for at desynkronisere eller synkronisere temperaturen.



Tip

Synkronisering af temperaturindstillingen slås også fra, når passageren indstiller en anden temperatur i sin side.



## 4.3.3.4. Aktivering af Eco-klima

Din bil har en Eco-klimafunktion, som prioriterer bilens rækkevidde højere end klimarelaterede funktioner.

Eco-klima prioriterer rækkevidde over klimakomfort. Varme-, køle- og klimaanlægsfunktioner er begrænsede i denne tilstand.

### Note

Problemer med dugdannelse kan forekomme, eftersom de funktioner i klimaanlægget, der justerer fugtigheden, er begrænset, når Eco-klima er aktiveret. Det kan også påvirke luftkvaliteten, især på bagsæderne, eftersom recirkulation af luft øges.

1. Tryk på blæsersymbolet  på bundbjælken, og gå til Klima.
2. Tryk på symbolet for Eco-klima Eco.

## 4.3.4. Luftfordeling og klimatilstande

Den generelle luftfordeling afgøres af den valgte klimatilstand og indstillingerne. Der er også luftdyser, som gør det muligt at justere luftstrømmen yderligere i bilen.

### Justerbare luftdyser



De justerbare luftdysers placering.

De justerbare luftdyser kan åbnes, lukkes og vinkles for at regulere intensiteten og retningen af luftstrømmen.

### Klimatilstande

Der findes to klimatilstande – automatisk og manuel. Den automatiske tilstand udfører de fleste justeringer og klimafunktioner for dig. Men i manuel tilstand kan du selv styre flere af de tilgængelige justeringer og funktioner.

Du kan også slukke helt for klimasystemet.

Indholdet af denne manual afspejler den aktuelle status på udgivelsestidspunktet og er muligvis ikke fuldstændigt gyldigt på et senere tidspunkt. Yderligere oplysninger findes i den fuldstændige ansvarsfraskrivelse på første side.

 **Vigtigt**

### Risiko for kondens

Hvis du slår klimaanlægget helt fra, kan det medføre kondens på ruderne, som kan påvirke udsynet.

Du kan se de tilgængelige klimatilstande og deres indstillinger i displayets klimavisning.

## 4.3.4.1. Justering af luftdyser

Du kan justere ventilationsspjældene via displayets klimavisning samt ved at bruge de fysiske betjeningslementer til ventilationsspjældene.

Du kan åbne og lukke ventilationsspjældene via klimavisningen i displayet. Brug den fysiske knap på hvert ventilationsspjæld til at justere ventilationsspjældene og luftstrømmen.

### Åbning og lukning af ventilationsspjæld via displayet

1. Tryk på blæsersymbolet i den nederste linje .
2. Vælg de ventilationsspjæld, du vil åbne eller lukke.

### Fysisk justering af ventilationsspjældene

3. Brug de fysiske knapper til ventilationsspjældene til at justere ventilationsspjældene og luftstrømmen.

For at lukke et ventilationsspjæld skal du trykke på det samme spjæld igen i displayet.

Hvis du kun har ét ventilationsspjæld åbent, kan du ikke lukke det i klimavisningen. Tryk i stedet på **Klima slået fra** for at lukke det åbne spjæld.

 **Tip**

Hvis du vælger et bestemt ventilationsspjæld, mens automatisk klimatilstand er aktiv, skifter klimaanlægget til manuel tilstand. Du kan altid gå tilbage til automatisk klimatilstand igen ved at vælge **Automatisk** i klimavisningen.

## 4.3.4.2. Aktivering af automatisk klimatilstand

Når du aktiverer automatisk klimatilstand, styrer klimasystemet en række af dets funktioner automatisk.



Tip

I automatisk klimatilstand retter klimaanlægget automatisk luftstrømmen mod forruden, når der er behov for det.

1. Tryk på blæsersymbolet  på bundbjælken, og gå til **Klima**.
2. Vælg **Automatisk**.
3. Du kan skifte blæsernes effektniveau, hvis du foretrækker det.

---

### 4.3.4.3. Aktivering af manuel klimatilstand

Hvis du aktiverer manuel klimatilstand, kan du indstille din foretrukne retning for luftstrømmen og vælge blæsernes effektniveau.

1. Tryk på blæsersymbolet  på bundbjælken, og gå til **Klima**.
2. Vælg **Manuelt**.
3. Vælg din foretrukne retning for luftstrømmen og blæsernes effektniveau.

---

### 4.3.5. Is, kondens og defrostere

Under kolde betingelser kan is og kondensdannelse begrænse udsynet. Din bil er udstyret med defrostere, en opvarmet bagrude og opvarmede sidespejle for at undgå, at det sker.

Der sidder defrostere ved ruderne og forruden. Sidespejlene opvarmes sammen med bagruden. Disse funktioner arbejder sammen for at sikre et godt udsyn.

---

#### 4.3.5.1. Aktivering af maksimal afrimning



Du kan aktivere maksimal afrimning for hurtigt at fjerne kondens og is fra forruden og de øvrige ruder.

Maksimal afrimning hæver temperaturen og blæserhastigheden. Luftkonditionering er aktiveret, og luftrecirkulation er ikke tilgængelig, mens maksimal afrimning er aktiv. Når maksimal afrimning slås fra igen, vender klimaindstillingerne tilbage til de tid-

ligere niveauer.

**Note**

Når maksimal afrimning bruger den høje blæserhastighed, stiger støjniveauet for blæseren.



1. Tryk på blæsersymbolet  på bundbjælken, og gå til **Klima**.
2. Tryk på **Maks. afrimning** .

**Tip**

Defrosterknappen  i loftskonsollen aktiverer også maksimal afrimning.

## 4.3.5.2. Aktivering af bagrude- og sidespejlsvarme

Tænd for varmen i bagruden og sidespejlene for at fjerne kondens og is.

1. Tryk på blæsersymbolet  på bundbjælken, og gå til **Klima**.
2. Tryk på **Afrimning bag** .

## 4.3.6. Indeklima, når bilen holder parkeret

Din bil kan opretholde et behageligt indeklima, når den holder parkeret. Du kan også forkonditionere din bil, så kabinen er klar til din næste køretur.

**Note**

Funktionen til parkeringsklima slås automatisk fra, når den maksimale kørselstid nås, eller bilens batteriniveau er for lavt.

### forkonditionering

Forkonditionering aktiverer automatisk den automatiske klimatilstand for at opvarme eller nedkøle kabinen til en behagelig temperatur, inden du stiger ind i bilen.

Du kan planlægge en enkelt eller tilbagevendende forkonditioneringstimer i displayet eller via mobilappen til bilen. Forkonditionering deaktiveres automatisk, når du stiger ind i bilen, eller når det planlagte tidspunkt nås.

For at forkonditionering kan anvendes, skal traktionsbatteriet være ladet tilstrækkeligt op. Hvis forkonditionering startes, når din bil ikke er tilsluttet til opladning, påvirker det bilens rækkevidde.

 **Note**

Ved forkonditionering i varmt klima kan der dryppe kondensvand ud under bilen. Dette er normalt.

 **Tip**

I koldere vejr aktiveres din bils sæde- og ratvarme automatisk under forkonditionering.

## Parkeringskomfort

Med parkeringskomfort kan du opretholde et behageligt indeklima i bilen, når den er parkeret. Det omfatter at holde klimafunktionerne og underholdningssystemet aktiveret. Du kan aktivere funktionen til parkeringskomfort via displayet. Du skal bare være opmærksom på, at bilens rækkevidde kan blive påvirket, hvis du lader denne indstilling være slået til for længe.

### 4.3.6.1. Indstilling af timeren for forkonditionering

Du kan indstille og aktivere en timer for at forkonditionere din bil til et bestemt afgangstidspunkt. Hvis du vil, kan du indstille den til at blive gentaget på visse dage.

Hvis du vælger at forkonditionere kabinen, køler eller opvarmer bilen den før dit planlagte afgangstidspunkt.

Timeren kan indstilles til at blive gentaget i en ugentlig plan eller indstilles til et enkelt afgangstidspunkt.

1. Tryk på blæsersymbolet  i den nederste linje, og gå til **Parking**.

2. Tryk på timeren for at åbne og ændre den.

3. Vælg en tid, hvor forkonditionering skal være klar.

Aktivér **Gentag hver uge**, og vælg en eller flere ugedage for at indstille en gentagelsesplan.

4. Vælg **Gem**.

> Timeren gemmes og aktiveres.

## 4.3.6.2. Aktivering af parkeringskomfort

Du kan aktivere funktionen til parkeringskomfort for at bevare et behageligt klima i bilen, mens du er væk fra den.

### Advarsel

Efterlad aldrig et barn eller kæledyr uden opsyn i din bil. Du er ansvarlig for deres sikkerhed og velvære. Nogle regioner har love, som forbyder, at personer eller kæledyr efterlades i en låst bil.

### Note

Parkeringskomfortfunktionen slås automatisk fra, når den maksimale driftstid er nået, bilens batteriniveau er for lavt, eller du starter en ny kørecyklus. Hvis du aktiverer den, når bilens batteriniveau allerede er lavt, vil den maksimale køretid være mindre.

1. Tryk på blæsesymbolet  på bundbjælken, og gå til **Parking**.
2. Gå til **Parkeringskomfort**.
3. Vælg **Start**.

Tryk på **Stop** for at slukke den igen.

## 4.3.7. Luftkvalitet

Din bil er konstrueret til at give et behageligt og sundt indeklima. Luftfiltrering hjælper med at fjerne lugte, stoffer og partikler fra kabinen.

### Kabineluftfilter

Luften, der kommer ind i kabinen, filtreres først gennem klimaanlægget. For at sikre høj ydeevne skal filteret skiftes jævnlige. Hvis filteret udsættes for intens brug, eksempelvis længerevarende kørsel gennem områder med smog eller støvskyer, skal filteret skiftes oftere. Kontakt Volvo Support, hvis du ikke er sikker på, hvilken type filter du skal bruge.

### Luftkvalitetssystem

Luften i kabinen renses ved at:

- frafiltrere allergi- og astmafremkaldende stoffer.
- fjerne gasser og partikler for at reducere lugte
- fjerne forurenende stoffer i luften såsom partikler.

Indholdet af denne manual afspejler den aktuelle status på udgivelsestidspunktet og er muligvis ikke fuldstændigt gyldigt på et senere tidspunkt. Yderligere oplysninger findes i den fuldstændige ansvarsfraskrivelse på første side.

Hvis luftkvalitetssensorerne registrerer forurening i udeluften, lukkes luftindtaget, og den interne luftrecirkulation aktiveres.

---

### 4.3.7.1. Angivelse af luftkvalitet

I displayets klimavisning kan du finde information om luftkvaliteten uden for bilen.

På klimafanen angiver farven og nummeret efter punktummet AQI <sup>[1]</sup>-værdien inde i bilen.

Fanen Luftkvalitet viser mere information, inklusive det detaljerede AQI og den faktiske koncentration af luftbårne partikler. En sensor måler indholdet af partikler, der er mindre end 2,5 µm, i kabinen.

<sup>[1]</sup> Luftkvalitetsindeks

---

### 4.3.7.2. Aktivering af luftrecirkulation

Luftrecirkulation hjælper dig med at holde skadelig eller ildelugtende luft ude fra kabinen. I nogle tilfælde aktiveres den automatisk, men du kan også aktivere den manuelt i klimavisningen.



Når luftrecirkulation ikke er aktiveret manuelt, afgør klimaanlægget automatisk, om luften skal recirkuleres, ud fra visse omgivel-  
sesbetingelser. De omfatter temperaturen i og uden for bilen samt luftkvaliteten udenfor. Du kan også aktivere konstant luftre-  
cirkulation manuelt for at lukke luftindtaget, hvis du vil.

 **Vigtigt**

Hvis luften recirkuleres i lang tid, kan kondensdannelse få ruderne til at dugge, hvilket kan påvirke udsynet.

 **Note**

Luftrecirkulation er ikke tilgængelig, når maksimal afrimning er aktiv.

1. Tryk på blæsesymbolet  på bundbjælken, og gå til **Klima**.
2. Tryk på recirkulationssymbolet .

## 4.3.8. Klimaanlæg

Klimaanlægget i din bil stræber efter at skabe et behageligt miljø for alle i bilen ved hjælp af elektronisk klimaregulering.

Alle systemfunktioner for klimaanlægget styres via displayet.

Din bil anvender sensorer til automatisk regulering af forskellige egenskaber beregnet til at sikre, at indeklimaet altid føles behageligt.



Tip

De fleste klimafunktioner kan også styres ved hjælp af stemmestyring. De fleste funktioner kræver en internetforbindelse, hvis du vil bruge stemmestyring.

### 4.3.8.1. Klimazoner

Din bils kabine er opdelt i forskellige klimazoner. Disse zoner giver passagererne mulighed for at indstille deres egen foretrukne temperatur for større komfort.

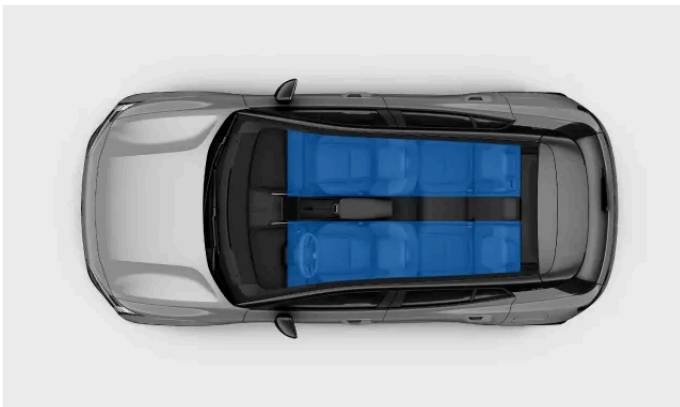

Tilgængelige klimazoner.

Der er to forskellige klimazoner i din bils kabine. Alle zoner synkroniseres som standard direkte med førerens foretrukne klimaindstillinger. Men det er muligt at have en individuel temperaturindstilling for hver enkelt zone.

### 4.3.8.2. Følt og faktisk temperatur

Den måde, du opfatter temperatur på, påvirkes af flere faktorer end blot den faktiske temperatur på luften omkring dig. At kende forskellen på følt og faktisk temperatur kan hjælpe dig med at få en bedre klimakomfortoplevelse.

Om luften i din bil føles varm eller kold, afhænger af dens temperatur og også flere andre faktorer. Disse faktorer omfatter din egen kropstemperatur, luftstrøm og luftfugtighed i bilen, og om du er udsat for direkte sollys. Når du tilpasser tempera-



turindstillingen, tager bilen højde for nogle af de faktorer, som bidrager til den følte temperatur. Bilen tilpasser derefter konstant klimafunktionerne for at få indeklimaet til at føles som den temperatur, du valgte, uanset forhold, der ændrer sig. Det betyder, at den faktiske temperatur i din bil kan afvige fra den temperatur, du valgte, for at give dig en mere ensartet og behagelig klimaoplevelse.

---

### 4.3.8.3. Klimasensorer

Der er flere klimasensorer placeret indvendigt i og udvendigt på din bil. Disse sensorer er med til at give et behageligt klima i kabinen.

For at indesensorerne kan fungere efter hensigten, er det vigtigt, at du ikke dækker dem til.

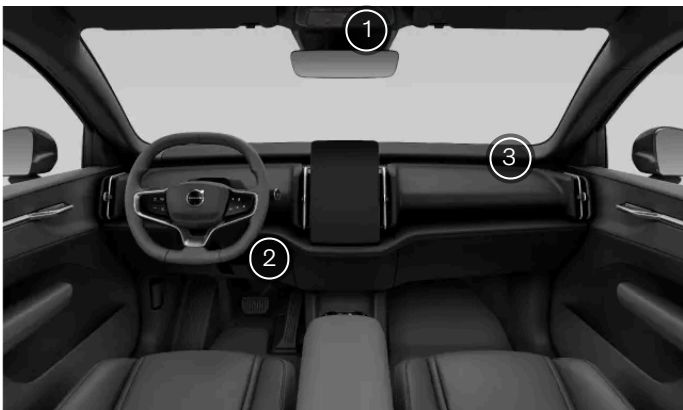

- ① Sensorer for sollys, regn og luftfugtighed i bakspejlskonsollen.
- ② Kabinetempersensur bag instrumentbrætpanelet i førersiden ved siden af handskerummet.
- ③ Sensor for luftbårne partikelformede stoffer under højttalerafdækningen i passagersiden.

Sensoren for udvendig omgivende temperatur sidder i højre sidespejl.

---

### 4.3.8.4. Varmere

Hvis den omgivende temperatur er lavere end den temperatur, du foretrækker i din bil, kan varmesystemet hjælpe med at opnå et behageligt indeklima.

#### Elektrisk varmer

Den elektriske varmer drives af bilens traktionsbatteri. Den bruges til at opvarme batteriet og til opvarmning af kabinen under forkonditionering.

Hvis ladeniveauet i traktionsbatteriet er for lavt, slukkes varmeren.

#### Varmepumpe

Varmepumpen har primært til formål at øge rækkevidden. Ved lave temperaturer hjælper varmpumpen med at varme kabinen op, mens den bruger mindre energi end den elektriske varmer, og det forlænger den tilgængelige batteristrøm. Varmepumpen arbejder både under forkonditionering og kørsel. Den hjælper også med at holde traktionsbatteriet på den ønskede driftstemperatur, hvilket forbedrer ydeevnen.

---

## 4.4. Ruder og glasflader

Din bil har en række forskellige ruder og glasflader. Nogle af dem er lamineret for øget sikkerhed. Lamineringen giver også bedre lydisolering i kabinen.

Der er fire eldrevne sideruder i bilen, en til hver dør.

Bagruderne er tonede, hvilket gør det sværere at kigge ind i bilen udefra og reducerer blænding.

### Panoramataag

Din bils panoramataag har en infrarød belægning, som hjælper med at holde kabinen kølig i solrige betingelser.

#### Note

Undlad at bruge toningsfilm med en metalliseret overflade på bagruden. Det kan forstyrre signalmodtagelsen, da antennerne sidder her.

---

### 4.4.1. Betjening af ruderne

Du kan betjene ruderne ved hjælp af kontakterne på midterarm lænets forreste og bageste del.

Elruderne kan stadig fungere et stykke tid, efter at du forlader bilen. Vær opmærksom på dette, når du forlader bilen uden opsyn.

#### Advarsel

Tag altid højde for sikkerhedsrisiciene, når du betjener ruderne. Bilens bevægelige dele kan forårsage personskade på børn eller andre passagerer, samt skade på genstande.

- Sørg for, at du har frit udsyn til de ruder, du betjener.
- Lad ikke børn lege med rudebetjeningsknapperne.
- Efterlad aldrig et barn alene i bilen.
- Ræk aldrig en genstand eller en kropsdel ud gennem en åben rude, selv hvis bilens elsystem er helt frakoblet.

Alle sideruderne har indbygget klemmesikring for at afværge ulykker. Sørg for at læse de relevante oplysninger om klemmesikring i det separate afsnit af vejledningen.

**i Note**

### Situationer, hvor ruderne ikke kan rulles ned

- Vinduerne kan ikke rulles ned ved hastigheder over ca. 180 km/t (112 mph), men de kan godt rulles op.
- Ved meget lave temperaturer kan sideruderne godt fryse fast, så du ikke kan betjene dem.

### Betjening af ruderne fra forsæderne

1.



Fra forsæderne kan du betjene alle elruderne. Tryk på knappen med teksten REAR for at skifte mellem betjening af de forreste eller bageste ruder. Knappen bliver gul for at angive, at de bageste ruder er valgt. Betjeningselementerne skifter tilbage til de forreste ruder, hvis du trykker på knappen igen, eller efter et par sekunders inaktivitet.

### Betjening af ruderne fra bagsæderne

2.



Fra bagsæderne kan du betjene de bageste ruder ved hjælp af kontakterne på midterarmlænets bageste del.

### 3. Brug kontakterne til at rulle ruderne op eller ned:

- Med et let tryk eller træk kan du betjene ruden manuelt, indtil du slipper kontakten.
- Hvis du trykker kontakten helt ned eller trækker den helt op, bevæger ruden sig automatisk, selv hvis du slipper kontakten. Du kan stoppe ruden ved at flytte kontakten i den modsatte retning.



Tip

### Støjreduktion

Det kan være en god idé også at rulle de forreste vinduer lidt ned, hvis de bageste er rullet ned for at mindske vindstøjen.

### Lukning ved låsning

Hvis du vil lukke alle ruder på samme tid, når du låser bilen, kan du aktivere denne funktion i indstillingerne. Slå automatisk rudelukning op i denne vejledning for at få mere information.

### Låsning af ruder ved bagpassagererne

Du kan deaktivere de bageste rudebetjeningselementer i indstillingerne. Så kan bagsædepassagererne ikke betjene ruderne.



Note

Hvis automatisk rudebevægelse eller klemmesikring ikke fungerer korrekt, kan det være nødvendigt at nulstille ruderne. Du kan se, hvordan det gøres, i et separat afsnit af brugervejledningen.

## 4.4.1.1. Låsning af ruder ved bagpassagererne

Du kan låse de bagerste elruder under indstillinger på displayet. Dette kan være vigtigt at overveje, når du kører med børn på bagsædet.



Vigtigt

### Børnelås

Låsning af de bagerste elruder påvirker ikke dørlåsene. Hvis du ønsker at forhindre passagererne på bagsædet i at åbne dørene, kan du læse mere om børnelåsen i det særskilte afsnit i denne vejledning.

Når du kører med børn på bagsæderne, skal du tjekke, at bagdørene er sikret med en aktiv børnesikring.

1. Tryk på bilsymbolet  på bundbjælken og gå til **Indstillinger**.
2. Gå til **Indstillinger** → **Låsning** → **Lås bageste elvinduer**.
3. Slå låsen på de bagerste ruder til og fra.

## 4.4.2. Klemmesikring

Til forebyggelse af skader fra elruder og andre bevægelige dele har din bil et indbygget system til klemmesikring. Personer i bilen bør også være opmærksomme på korrekt brug for at reducere risikoen for at komme i klemme mellem bevægelige eller lukkende dele.

Hvis noget blokerer ruden, når den lukker, stopper ruden og kører lidt tilbage, så du kan fjerne blokeringen.

### Advarsel

Tag altid højde for sikkerhedsrisiciene, når du betjener ruderne. Bilens bevægelige dele kan forårsage personskade på børn eller andre passagerer, samt skade på genstande.

- Sørg for, at du har frit udsyn til de ruder, du betjener.
- Lad ikke børn lege med rudebetjeningsknapperne.
- Efterlad aldrig et barn alene i bilen.
- Ræk aldrig en genstand eller en kropsdel ud gennem en åben rude, selv hvis bilens elsystem er helt frakoblet.

Hvis den automatiske lukning af en rude stopper som følge af blokeringer, for eksempel is, kan du stadig forsøge at lukke ruden manuelt ved at fortsætte med at trække i betjeningskontakten. Du skal dog altid først forsøge at fjerne blokeringen og sørge for, at rudens bane ikke er blokeret, før du forsøger at lukke den igen.

Hvis der er et problem med klemmesikringen, kan du forsøge at løse det ved at nulstille ruderne.

### Advarsel

Rudehejssets klemmesikring fungerer muligvis ikke korrekt, hvis bilen har mistet den aktuelle rudeposition. Rudepositionerne kalibreres igen, når du nulstiller ruderne. Nulstil dem altid for at sikre, at rudepositionerne er kalibreret korrekt, hvis:

- bilens strømforsyning har været afbrudt, eksempelvis hvis 12 V-batteriet har været frakoblet.
- den automatiske rudebevægelse ikke fungerer korrekt.

Det gendanner den automatiske rudebevægelse og genetablerer klemmesikringsbeskyttelsen.

## 4.4.3. Nulstilling af ruderne

Hvis du oplever problemer med de elbetjente ruder, skal du nulstille dem. Det giver bilen mulighed for at genkalibrere deres position, så både klemmesikring og automatisk bevægelse genoprettes.

### Vigtigt

Klemmesikringssystemet fungerer ikke korrekt, før ruden er nulstillet, efter at kalibreringen er gået tabt.

1. Træk let i rudekontakten, indtil ruden er helt lukket, og hold den derefter i mindst to sekunder.
  2. Tryk let på rudekontakten, indtil ruden er helt åben, og bliv derefter ved med at trykke på den i mindst to sekunder.
  3. Træk let i kontakten igen, indtil ruden er helt lukket, og hold den derefter i mindst to sekunder.
- > Nu er genkalibreringen udført, så både klemmesikring og den automatiske rudebevægelse genaktiveres.

Kontakt et autoriseret Volvo-værksted, hvis problemet fortsætter.

---

## 4.5. Sæder

Alle sæderne er konstrueret til at yde komfort og sikkerhed. Justér sæderne, nakkestøtterne og andre komfortfunktioner og sørg for at sidde korrekt.



Bilens sæder har en række features der giver komfort, sikkerhed og fleksibilitet.

I dette afsnit af vejledningen lærer du om komfortfeatures og -justeringer i bilsæderne. Dette omfatter funktioner såsom siddeindstilling af forsæderne, og hvordan man folder bagsæderne ned for at få mere opbevaringsplads. Samtidig lærer du de vigtigste ting om, hvordan du bruger funktionerne på forsvarlig og ordentlig vis.

For flere oplysninger om de passive sikkerhedsfunktioner i sæderne og for at lære, hvordan du bruger dem korrekt, kan du læse det særskilte sikkerhedsafsnit i denne vejledning.

---

### 4.5.1. Forsæder

Forsæderne kan justeres på mange måder for at øge komforten.



## Justeringsmuligheder

De elbetjente sædejusteringer opdeles i separate justeringstilstande:

**Almindelige justeringer** Sædehøjde og -position samt ryglæsvipning.

**Justering af hældning** Sædehynde vipning.



Tip

### Sædejusteringsgreb

Alle elbetjente sædejusteringer udføres ved hjælp af grebet på siden af sædet. Når du trykker på midterknappen, vises sædejusteringsvisningen på displayet for at hjælpe dig.

## Sædevarme

Du kan vælge mellem tre varmeniveauer for forsæderne.

### 4.5.1.1. Justering af forsæderne

Juster forsæderne med sædejusteringsgrebet. Du kan finde grebet på den side af sædet, som er nærmest døren.

### Sædejusteringsgreb



Sædejusteringsgrebet kan flyttes op og ned, fremad og bagud, samt drejes i begge retninger. I midten af grebet er der en knap, som kan bruges til at ændre den aktive justeringstilstand.

Sæderne kan indstilles på mange forskellige måder. For at kunne regulere dem alle med justeringsgrebet er indstillingerne blevet grupperet i forskellige justeringstilstande. Hver tilstand angives visuelt på displayet for at hjælpe dig, når du justerer sædet.

 **Advarsel**

Juster aldrig sædet, mens du kører. Det kan være farligt, hvis din opmærksomhed bliver afledt, og du mister kontrollen. Sørg i stedet for at udføre alle nødvendige justeringer af sædet, før du begynder at køre.

#### Justering af sædet

1. Start med at trykke på knappen på justeringsgrebet.
  - > Sædejusteringsvisningen vises på displayet.
2. For at skifte mellem de forskellige justeringstilstande skal du trykke gentagne gange på grebet.
3. Drej eller flyt grebet for at justere sædet i henhold til dine præferencer.
  - > Den visuelle vejledning på displayet viser, hvilken del af sædet du justerer.





Tip

### Hurtige justeringer

Du kan også tilpasse sædet uden visuel vejledning fra displayet. Flyt eller drej sædejusteringsgrebet for at begynde med at justere. Bemærk dog, at det kun er den grundlæggende justeringstilstand, der er tilgængelig på denne måde.

### Gem en forudindstillet sædejustering

Hvis du har justeret din sædeposition, viser displayet en meddelelse, hvor du kan gemme justeringerne til din profil. Når du gemmer en foretrukken sædeposition, gemmer din bil automatisk dine nuværende positioner for sidespejlene.

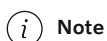

Note

### Justeringslås

Hvis du flytter justeringsgrebet mange gange inden for et kort tidsrum, reagerer grebet ikke i 20 sekunder. Det er for at undgå utilsigtet brug af justeringsgrebet.



Vigtigt

Når du er færdig med at justere sædet, som du vil have det, er det vigtigt at kontrollere, at andre dele af bilen er justeret korrekt. Din kørestilling er vigtig og påvirkes af mere end dine sædejusteringer, for eksempel rattets og spejlens position.

## 4.5.2. Bagsæder

Du kan justere bagsæderne for at få mere plads eller større komfort.



Bagsæderne har følgende egenskaber:

<b>Justerbare og aftagelige nakkestøtter</b>	Bagsæderne har justerbare nakkestøtter. De kan hæves eller sænkes for at støtte dit hoved bedre. Du kan også fjerne nakkestøtterne for at få mere plads, når du klapper sæderne ned.
<b>Sammenklappelige ryglæn</b>	Du kan klappe bagsæderne sammen for at skabe mere plads til last. Venstre sæde kan klappes ned individuelt, mens midtersædet og højre sæde klappes ned sammen.



Tip

### Opbevaring af små genstande

Der er en lomme til opbevaring af små genstande på den side af hvert ydersæde, som er tættest på døren.

## 4.5.2.1. Justering af bagsædernes nakkestøtter

Alle tre bagsæder har justerbare nakkestøtter. Nakkestøtterne skal justeres i henhold til din højde og støtte hele bagsiden af dit hoved, hvis det er muligt.

En korrekt justeret nakkestøtte kan være med til at forhindre nakkeskader under kollisioner. Det er vigtigt at justere nakkestøtten, så den dækker så meget som muligt af baghovedet.



Nakkestøttens korrekte niveau

Opadgående bevægelse af nakkestøtten er ikke låst.

1. Træk nakkestøtten opad til et niveau, som passer til din højde.

For at sænke nakkestøtten skal du trykke på knappen nederst ved højre støtte og holde den inde for at udløse låsen. Skub derefter

ter forsigtigt nakkestøtten ned.



Låseknap på nakkestøtten

**i** Tip

Gør det til en vane at sænke nakkestøtten, når sædet ikke er i brug. Når den er nede, er der ikke risiko for, at den blokerer udsynet bagtil.

## 4.5.2.2. Fjernelse af bagsædernes nakkestøtter

Hvis du har brug for mere plads til at klappe bagsæderne sammen, kan du fjerne sædernes nakkestøtter.

Du skal betjene to knapper, når du fjerner nakkestøtterne. Den første knap sidder på den nederste del af højre nakkestøtte. Det er den samme knap, som du bruger til at justere højden på nakkestøtten. Den anden knap er mindre og sidder på den nederste del af venstre støtte. Denne knap er integreret i en større knap.

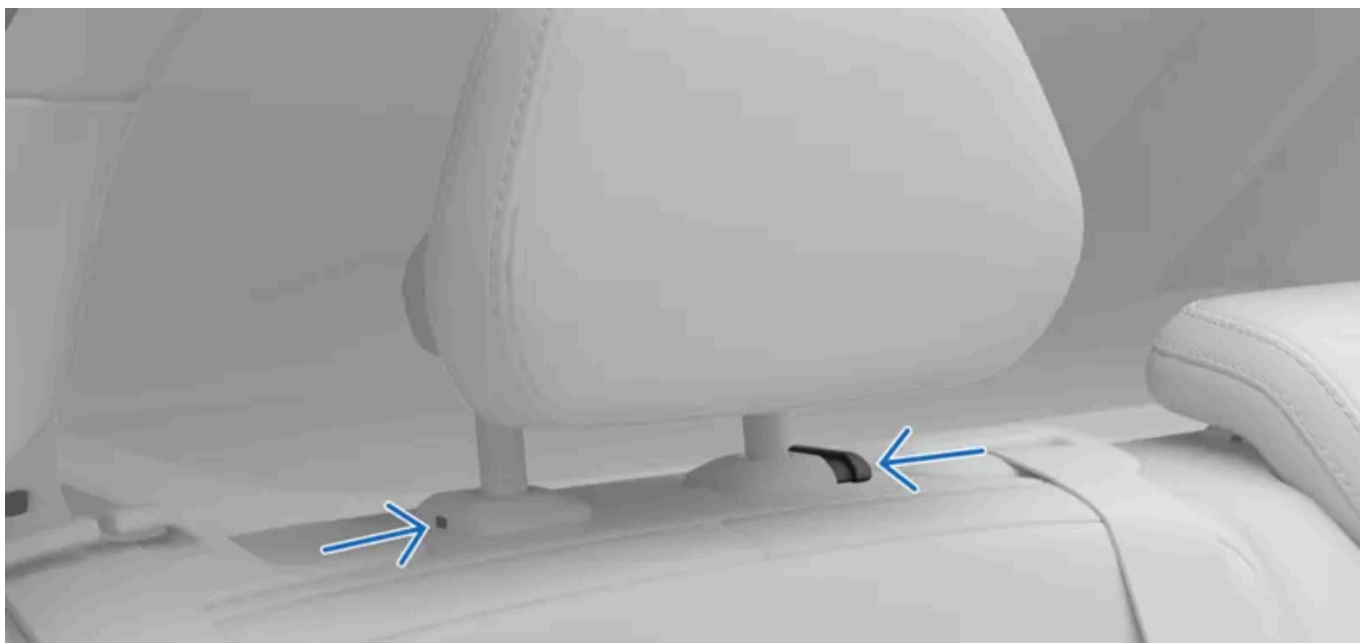

Knapper, som anvendes ved fjernelse af nakkestøtten.

1. Tryk og hold begge knapper ved den nederste del af støtten inde.
2. Flyt nakkestøtten opad, indtil den frigøres fra sædet.

 **Advarsel**

Kør aldrig med en passager, som sidder på et sæde uden en fastgjort og korrekt justeret nakkestøtte. Det kan medføre dødsfald eller alvorlig personskade.

Sørg for at pakke de fjernede nakkestøtter sikkert væk, mens bagsæderne er klappet ned. Fastgør altid nakkestøtterne igen, når du klapper sæderne op igen.

### 4.5.2.3. klappe bagsæderne ned

Du kan klappe bagsæderne ned ved hjælp af en knap på sædets ryglæn. Venstre sæde kan klappes ned individuelt, mens midtersædet og højre sæde klappes ned sammen.

 **Vigtigt**

Før du klapper sæderne ned, skal du sørge for:

- at der ikke er nogen genstande på sæderne.
- at sikkerhedsselerne ikke er spændt.
- at der er nok plads til at klappe sæderne ned. Flyt om nødvendigt forsæderne fremad, og juster eller fjern bagsædernes nakkestøtter.

 **Advarsel**

Hvis nogen af bagsæderne er klappet ned, må de ikke være i kontakt med sæderne foran. Det kan påvirke sikkerheden for andre personer i bilen.

1.

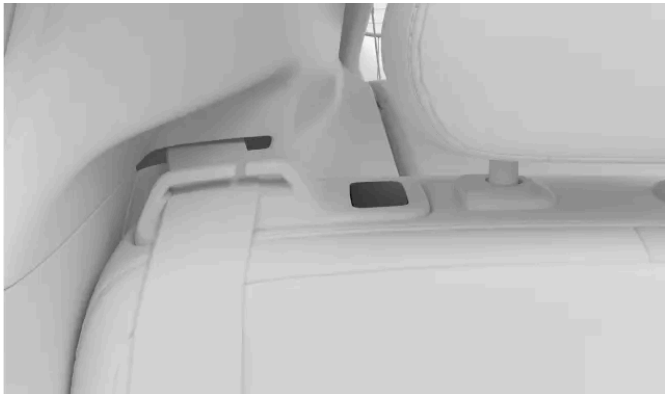

Tryk på knappen på sædets ryglæn.

> Sædet frigøres og klapper frem.

Skub manuelt ryglænene til lodret position, når du ikke længere har brug for ekstra plads til last. Kontrollér, at de låses fast.

---

## 4.6. Interiørlys

Lyset i kabinen giver belysning til forskellige formål. Der er læselys, almen belysning og lys til oplysning af opbevaringsområder.

### Læselys

Der er læselys til for- og bagsæderne. Du kan tilpasse deres lysstyrke efter behov. På bagsædet fungerer læselysene også som almen belysning.

### Almen belysning

Din bil har lys til almen oplysning af kabinen, for eksempel når du stiger ind. Almen belysning kan aktiveres både manuelt og automatisk.

### Stemningsbelysning

Kabinen har også stemningslys til at give en behagelig belysning, når det er mørkt udenfor. Lyset kan justeres både i intensitet og farvetema.

### Lys i opbevaringsområder

Indholdet af denne manual afspejler den aktuelle status på udgivelsestidspunktet og er muligvis ikke fuldstændigt gyldigt på et senere tidspunkt. Yderligere oplysninger findes i den fuldstændige ansvarsfraskrivelse på første side.

Der er lys i forskellige opbevaringsområder, såsom bagagerummet, for at gøre det nemmere at finde det, du leder efter.

---

## 4.6.1. Justering af læselamperne

Der er læselamper ved forsæderne og bagsæderne. Du kan justere lysstyrken i henhold til dine behov.

Læselamperne ved forsæderne sidder i loftskonsollen, og læselamperne bagi sidder over bagdørene.



Læselamperne til forsæderne i loftskonsollen



Læselamper ved bagsædet

- Tryk på knappen ved siden af din læselampe for at tænde og slukke den. Knappen er markeret med et læselampesymbol.



- Hold knappen trykket ind for at justere lysstyrken.



### Tænding af alle læselamper

Du kan tænde for alle læselamperne på samme tid under indstillinger.

## 4.6.2. Justering af interiørlyset

Du kan justere kabinelysene under afsnittet for lys og displays i indstillinger.

1. Tryk på bilsymbolet  på bundbjælken og gå til **Indstillinger**.
2. Gå til **Indstillinger** → **Lys og displays** → **Indvendige lys**.

### Valg af lysfarve

3. Gå til **Neutral stemningsfarve**.
4. Vælg, hvilken farve det neutrale lys skal have. Vælg mellem hvidt lys eller et lys, som matcher din bils interiør.



Tip

Lysstyrken for både det neutrale lys og stemningslysets temaer kan tilpasses i stemningsindstillingerne. Du kan læse mere om stemningslyset i et separat afsnit af denne vejledning.

### Tilpasning af knappernes lysstyrke

5. Gå til **Knappens lysstyrke**.
6. Tilpas baggrundsbelysningen for bilens fysiske knapper.



Tip

### Indstigningsbelysning

Hvis funktionen for indstigningsbelysning er aktiveret, tænder de indvendige lys midlertidigt, når du sætter dig ind i bilen. Det ekstra lys kan være praktisk, når du sætter dig ind, når det er mørkt udenfor. Du kan slå denne feature til og fra i afsnittet for lys og displays i indstillinger.

### Tænding af alle læselamper

Du kan tænder for alle læselamperne på samme tid under afsnittet for lys og displays i indstillinger.

## 4.6.3. Justering af stemningsbelysning

Stemningsbelysningen i bilen kan give en behagelig oplysning af kabinen. Du kan vælge mellem flere forskellige temaer med matchende stemningslyde.

1. Tryk på bilsymbolet  på bundbjælken og gå til **Nem betjening**.



- Tryk på stemningssymbolet.



- > Stemningsvisningen vises.

#### Sådan vælges et tema

- Vælg et af farvetemaerne nederst i stemningsvisningen, eller vælg Fra for at vælge det neutrale statiske lys.

#### Tip

Selv hvis der ikke er valgt et aktivt tema, kan du stadig ændre farven på det neutrale lys. Det kan enten være hvidt eller matche farven på bilens interiør. For at ændre denne indstilling skal du gå til **Indstillinger** → **Lys og displays** i indstillinger. Du kan læse mere om tilpasning af interiørlyset i et separat afsnit af denne vejledning.

#### Tilpasning af lysstyrken

- Tryk på lysstyrkesymbolet.



- Tilpas lysstyrken i henhold til din præference.

#### Aktivering af lyd for stemningstema

- Tryk på lydsymbolet for at slå lyd til og fra.



#### Note

Der findes en tilknyttet lydsløjfe til hvert stemningstema. Stemningslyden er designet til at være upåtrængende og slås midlertidigt fra, når du taler i telefon. Hvis du begynder at afspille musik, slås den helt fra og skal aktivt slås til igen i stemningsvisningen.

## 5. Sikkerhed

Gør dig bekendt med din bils beskyttelsesfeatures ved kollisioner, såsom airbags, sikkerhedsseler og hvad sikker brug omfatter.

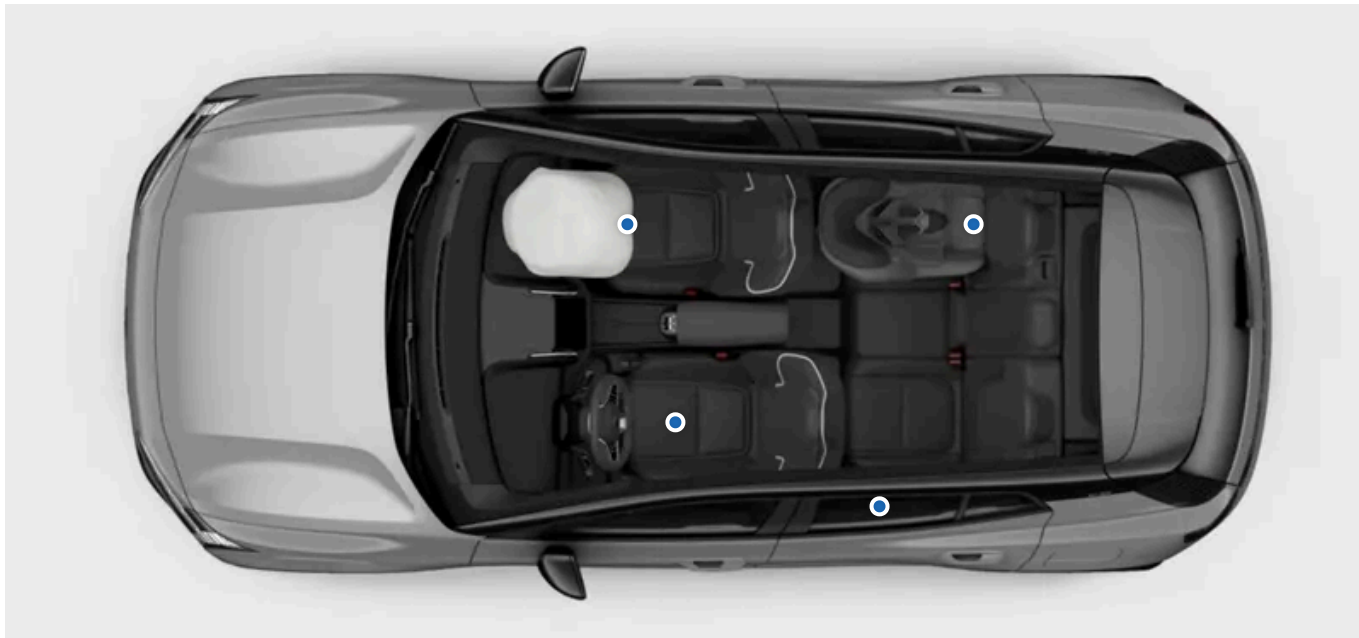

Afsnittet om sikkerhed beskriver funktioner, som er designet til at reducere risikoen for alvorlige skader i tilfælde af en kollision. Det er bl.a. sikkerhedsseler, airbags, barnestole og andre funktioner, der kan hjælpe med at redde liv, når de bruges korrekt.

Din bil er designet til at forbedre og sikre betingelserne for sikker brug. Sikkerhedsfunktionerne erstatter aldrig behovet for sikker anvendelse. Dette gælder ikke alene for funktioner, der er direkte knyttet til sikkerhed, men også for resten af din bil. Det er dit ansvar at benytte bilens funktioner på sikker vis.

### Advarsel

#### Sikkerhedssynergi

Sikkerhedsfunktionerne er designet til at arbejde sammen for at øge sikkerheden for alle bilens passagerer. Ingen funktion erstatter behovet for en anden, medmindre andet er specifikt anført i brugermanualen. F.eks. reducerer tilstedeværelsen af airbags ikke behovet for at bruge sikkerhedssele.

#### SRS-advarsel

Sensorer i bilen kan registrere, om der er noget galt med airbaggene eller relaterede sikkerhedssystemer. Der vises et advarselssymbol i displayets førerinformationsområde for at advare dig, hvis der konstateres fejl.



SRS-advarselssymbol

Hvis SRS-advarselssymbolet vises, skal du straks kontakte et autoriseret Volvo-værksted.



Note

### Opstartskontroller

Bilens opstartskontrol omfatter adskillige sikkerhedssystemer. Afhjælp alle angivne fejl.

### Sikkerhedsrelaterede områder

Nogle støttefunktioner for føreren er sikkerhedsrelateret. I stedet for at beskytte dig mod en ulykke er de designet til at forhindre ulykken i at opstå. Lær også disse funktioner at kende, så du kan køre endnu mere sikkert.

## 5.1. Kollisionsrespons

I tilfælde af en kollision har din bil mange funktioner, som er beregnet til at hjælpe med at mindske konsekvenserne. Din bils reaktion på en kollision sker før, under og efter sammenstødet.



Tip

Du kan finde information om kollisionsresponsen mange steder i denne manual. Dette afsnit er derfor beregnet til at give en mere sammenhængende oversigt over din bils evner på dette område.

### Før

Før et sammenstød kan flere førerstøttefunktioner arbejde for at undgå kollisionen eller reducere konsekvenserne af den. Hvis bilen opfatter en kollision som værende sandsynlig eller uundgåelig, kan den forhåndsaktivere beskyttende systemer, før sammenstødet sker.

### Under

Under kollisionen giver sensorer i bilen hele tiden information om tilstanden af bilen og dens passagerer. Bilen anvender informationen til selektivt at time aktiveringen af beskyttende funktioner, såsom airbagudløsning og sikkerhedsselestramning. Kollisioner er komplekse hændelser, der kan udfolde sig over adskillige stadier, hvor det første sammenstød ikke nødvendigvis er det mest alvorlige. God timing er essentiel for den bedste chance for en effektiv beskyttelse.

Bilens sikkerhedssystemer arbejder i synergi med passive sikkerhedsfunktioner. I tilfælde af en kollision vil din bils konstruktion fordele kraften ud til særlige strukturelle komponenter. Den benytter også deformationszoner, der absorberer energien fra sammenstødet. Ved hjælp af lignende principper er bilens ydre konstrueret med tanke på beskyttelse af fodgængere.

### Efter

Efter en kollision forsøger bilen at standse på en kontrolleret og sikker måde. Den kan også foretage et automatisk nødopkald.



**Note**

### Sikkerhedstilstand

Bilen kan skifte til sikkerhedstilstand efter visse kollisioner, selv uden airbagudløsning. Traktionsstrømforsyningen afbrydes i sikkerhedstilstand, og det er ikke muligt at køre i bilen.

Forsøg ikke at flytte i bilen i sikkerhedstilstand. Hvis bilen udgør en akut fare for trafikken og kan flyttes, kan den undtagelsesvis flyttes et kort stykke til et mere sikkert sted. Bugseringstilstand skal være aktiveret, før man kan bugsere bilen.



**Vigtigt**

Din bil er designet med sikkerhed for øje, men intet sikkerhedssystem er 100 % effektivt i alle situationer. Sikkerhedsfunktionerne erstatter aldrig behovet for sikker anvendelse.

## 5.2. Sådan sidder du forsvarligt

Alle personer i bilen skal sidde korrekt og bruge sikkerhedssele, hvilket er afgørende for sikkerheden og komforten. Der findes også særlige anbefalinger om, hvordan gravide og børn skal placeres.



**Vigtigt**

### Vigtigheden af at sidde korrekt.

Sikkerhedsfunktioner, såsom sikkerhedssele og airbags, kræver, at alle i bilen sidder korrekt for at få den bedst mulige effektive beskyttelse i tilfælde af kollision. Undladelse af at følge anvisningerne for korrekt siddeposition kan være forbundet med livsfare eller føre til alvorlig personskade.

### Graviditet

Vær ekstra omhyggelig med at følge alle siddeanbefalinger for gravide personer i bilen. Følgende punkter er enten tilføjelser eller særligt vigtige:

- Sørg for, at sikkerhedssele ikke krydser maven. Hofteselen bør sidde under den, og skulderdelen bør passere ovenover den.
- Hvis du sidder på førersædet, så undgå at sidde tættere på rattet end nødvendigt. Juster sædet for at skabe så stor afstand som muligt mellem maven og rattet, mens alle førerens betjeningslementer stadig er inden for nem rækkevidde.

### Placering af børn i bilen

Vær altid ekstra opmærksom og forsigtig, når du spænder børn fast. Sørg for at have den påkrævede barnestol, at den er monteret korrekt, og at barnet sidder sikkert under hele turen. For børn, som sidder fremadvendt, gælder de samme siddeanbefalinger som for voksne. Sørg altid for, at sikkerhedssele er justeret korrekt, og at nakkestøtten er indstillet til en passende højde for barnet, når det er muligt.

**i Note**

## Fysiske begrænsninger

Fysiske begrænsninger kan forhindre en passager i at følge anbefalingerne for korrekt siddeposition. Det kan så muligvis kræve modificeringer på din bil for sikker brug. Kontakt et autoriseret Volvo-værksted for information om modificeringer, som er godkendt af Volvo.

## Siddeposition

Både siddeposition og korrekt tilpasning af sikkerhedssele er vigtigt for sikkerheden. Undgå irregulære siddepositioner.



En passager, som sidder korrekt. Indtag ikke andre stillinger, mens bilen er i bevægelse.

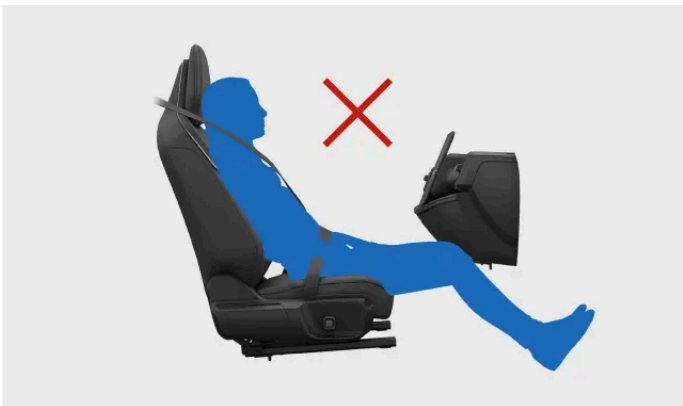

Glid ikke fremad på sædet. Den nederste del af ryggen bør være i kontakt med ryglænet.

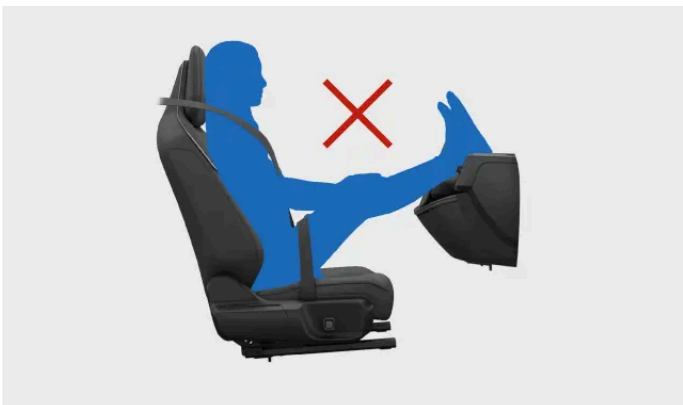

Hold begge fødder på gulvet.



Klap ikke rygglænet ned til liggende position. Sikkerhedsselen skal ligge stramt mod skulderen.

## Korrekt brug af nakkestøtte

Det er vigtigt at bruge nakkestøtten korrekt for at reducere risikoen for nakkeskader ved en kollision. Alle bilens nakkestøtter er udformet til at beskytte hovedet og nakken, når de bruges korrekt.

- Hold baghovedet på nakkestøtten.
- Sørg, når det er muligt, for, at passagerer har korrekt justerede nakkestøtter.

---

## 5.3. Sikkerhedsseler

Når sikkerhedsselerne benyttes korrekt, kan de hjælpe med at afværge alvorlige skader ved alt fra pludselige opbremsninger til alvorlige sammenstød.

### Sikkerhedsselens egenskaber



Sikkerhedsselen låser sig selv for at fungere som en sikkerhedsfastholdelse under bestemte forhold. De omfatter pludseligt og kraftigt træk i selen, hvis bilen køres aggressivt, og hvis bilen befinder sig på en stejl hældning.

### Påmindelse om sikkerhedssele

Bilen anvender indbyggede sensorer til at registrere, om føreren eller nogen af passagererne ikke har taget sele på. Systemet advarer føreren med en advarselslyd, og selepåmindelsessymbolet vises i displayet.



Symbol for selepåmindelse.

### **Vigtigt**

#### Brug af sikkerhedsseler

Disse er de vigtigste tiltag for korrekt brug af sikkerhedsselerne. Der er også mere udførlig information i andre afsnit af vejledningen om, hvordan man sidder forsvarligt, og hvordan man tilpasser sikkerhedsseler.

- Sørg for, at alle i bilen har sikkerhedssele på, og at alle seler er justeret korrekt.
- Justér sikkerhedsselen til brugerens størrelse.
- Lad sikkerhedsselen sidde tæt ind til kroppen.
- Minimér slaphed i alle bæltets segmenter.
- Lad selen løbe så lige som muligt mellem dens tre forankringspunkter.<sup>[1]</sup>
- Hold ryglænet i en oprejst stilling.
- Følg alle anbefalinger om siddeplaceringer og siddepositioner.<sup>[2]</sup>
- Brug ikke sikkerhedsselen på andre måder end som beskrevet i brugermanualen.
- Brug altid sikkerhedsseler under kørslen.
- Brug aldrig den samme sikkerhedssele til mere end én person ad gangen.

### **Advarsel**

#### Pleje og vedligeholdelse af sikkerhedsseler

- Udfør aldrig selv ændringer af eller reparationer på sikkerhedsselerne eller tilhørende dele, såsom fittings og kroge. Enhver service eller udskiftning skal udføres af en uddannet tekniker med adgang til typegodkendte dele.<sup>[3]</sup>
- Kontakt et autoriseret Volvo-værksted, hvis sikkerhedsselen eller tilhørende dele viser tegn på skade eller slitage.
- Udskift sikkerhedsselerne, hvis de har været udsat for en tung belastning, som f.eks. ved en kollision. De kan have mistet beskyttende egenskaber uden at have synlige skader.
- Rengør sikkerhedsselerne hurtigst muligt, hvis der spildes noget på dem. Spildte ting kan ende i mekanikken og ødelægge materialerne.

<sup>[1]</sup> Selen må for eksempel aldrig vikles rundt om andre genstande eller forankringer i bilen eller fastgøres til dem.

<sup>[2]</sup> Der er generelle anbefalinger samt specifikke anbefalinger for børn og gravide passagerer.

<sup>[3]</sup> Volvo anbefaler et autoriseret Volvo-værksted.

## 5.3.1. Fastgørelse og justering af sikkerhedsseler

En korrekt fastgjort og justeret sikkerhedssæle er vigtig for din sikkerhed og komfort.



Korrekt spændt og justeret sikkerhedssæle.

### **i** Note

Disse anvisninger gælder for voksne og børn, som sidder normalt eller bruger et barnesæde eller en selepude. Læs det separate afsnit om børnesikkerhed for detaljerede oplysninger om placering af børn og forskellige typer barnestole.

Før du spænder sikkerhedsselen på et af de yderste bagsæder, skal du sikre dig, at selen er ført fladt igennem selestyret øverst på ryglænet. Hvis selen er kommet ud af styret, skal du føre den ind igen gennem åbningen.

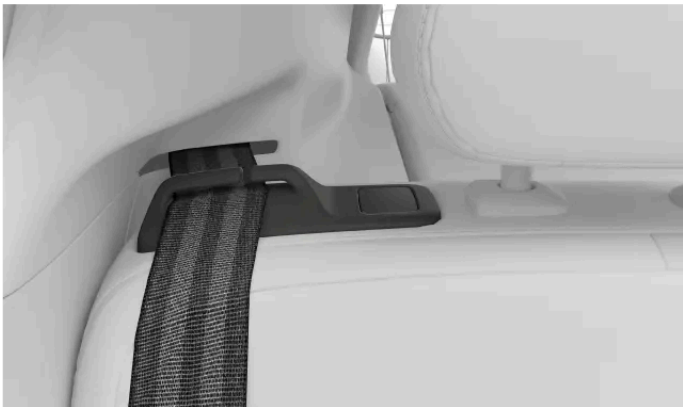

Selestyr

### **!** Vigtigt

Hvis du lader selen sidde uden for styret, når du spænder den, kan selen flytte sig. Dette kan have en negativ indvirkning på passagerens sikkerhed eller komfort. Det kan også medføre problemer med indtrækning af selen, hvilket kan resultere i beskadigelse af selen med tiden.

### Sådan spændes sikkerhedsselen

1. Træk sikkerhedsselen ud ved låsetungen. Hvis du trækker for hurtigt, udløser du låsemekanismen

Indholdet af denne manual afspejler den aktuelle status på udgivelsestidspunktet og er muligvis ikke fuldstændigt gyldigt på et senere tidspunkt. Yderligere oplysninger findes i den fuldstændige ansvarsfraskrivelse på første side.



2. Mens det er trukket ud, undersøges selen for vridninger, knuder eller skader.
  3. Skyd låsetungen ned i selespændet.
- > Låsetungen klikker på plads.

 **Advarsel**

**Kontrollér, om sikkerhedsselen er spændt**

- Sikkerhedsselen skal løbe direkte og så lige som muligt mellem de tre forankringspunkter. Enhver unødvendig slaphed kan føre til personskade.
- Sørg for, at alle i bilen sidder korrekt fastspændt.

**Justering af sikkerhedsselen**

4. Passagerer på forsæderne skal justere højden på sikkerhedsselens øverste fastgørelsespunkt.

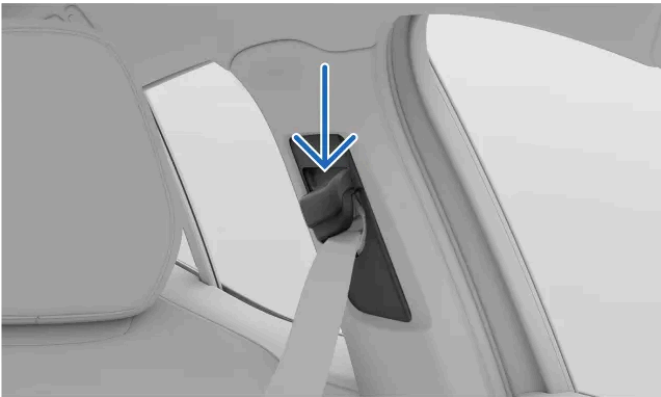

Øverste seelfastgørelsespunkt

Hold knappen på det øverste fastgørelsespunkt trykket ned for at lade den glide op og ned.

Anbring den så højt som muligt, uden at selen berører halsen eller nakken.

5. Stram hofteselen for at fjerne eventuel slaphed ved at trække den diagonale brystsele opad. Den bør sidde så lavt og lige som muligt og under mellemgulvet.

 **Vigtigt**

**Graviditet**

Vær ekstra omhyggelig med at følge alle siddeanbefalinger for gravide personer i bilen. Sørg for, at sikkerhedsselen ikke krydser maven. Hofteselen bør sidde under maven, og skulderdelen bør passere ovenover maven.

**Sådan løsnes sikkerhedsselen**

6. Løsn sikkerhedsselen ved at trykke på knappen på låsespændet.
7. Før sikkerhedsselen tilbage til dens oprullede position.

 **Vigtigt**

Sørg for, at sikkerhedsselen rulles helt op efter brug. Både sikkerhedssele og dør kan blive beskadiget, hvis selen sidder i klemme i døren.

## 5.3.2. Påmindelse om sikkerhedssele

Bilen anvender indbyggede sensorer til at registrere, om føreren eller nogen af passagererne ikke har taget sele på.

Hvis bilen registrerer passagerer, som ikke har taget sele på, advarer systemet føreren med en advarselslyd, og symbolet for selepåmindelse vises i displayet.



Symbol for selepåmindelse.

Du kan finde oplysninger om, hvilke sikkerhedsseler der ikke er spændt, i displayets førerinformationsområde.



Oversigt over bilen i displayet.

Hvis påmindelsen vises, skal du spænde de angivne sikkerhedsseler så hurtigt som muligt på sikker vis. Stop om nødvendigt bilen for at undgå at køre, mens din opmærksomhed er afledt.

I nogle tilfælde kan sensorerne forveksle en genstand på sædet med en passager og advare dig, hvis selen ikke er spændt. Hvis du afviser disse påmindelser på displayet, forsvinder den store grafik, men de øvrige advarselsindikatorer forbliver aktive. Spænd sikkerhedsselen for at fjerne dem.

 **Advarsel**

Sørg altid for, at alle passagerer i bilen tager sele på.

## 5.4. Airbags

Din bil har adskillige airbags, som kan udløses ved kollisioner. De kan hjælpe med at mindske den slagkraft, bilens passagerer bliver udsat for.



Billedet viser et udvalg af tilgængelige airbags. Fortsæt med at læse for at få information om de airbags, der er monteret i din bil.

Airbaggene er beregnet til at arbejde sammen med resten af bilens sikkerhedsfunktioner. Deres effektivitet er især afhængig af en korrekt siddestilling og brug af sikkerhedssele. En udløsning af en airbag er en pludselig, kraftfuld, men kontrolleret hændelse, der kan mindske risikoen for alvorlig skade på korrekt placerede personer betragteligt.

#### **Advarsel**

Airbaggene kan ikke fungere efter hensigten, hvis en passager sidder ukorrekt under en kollision. Brug altid sikkerhedssele

Sensorerne rundt om i bilen lader den udløse forskellige airbags baseret på information om selve kollisionen såvel som bilens status og passagerer.

## Airbagtyper

Din bil har følgende airbagtyper:

- Frontairbags** Frontalkollisionsairbags til forsædepassagererne.
- Sideairbags** Sædeintegrerede sidekollisionsairbags til forsædepassagererne.
- Oppustelige gardiner** Loftsmonterede airbags til passagerer, der sidder ved et vindue.

### 5.4.1. Udløsning af airbags

Hvis en airbag er blevet udløst, skal din bil bugseres til et servicebesøg.

Når bilen udløser en airbag, pustes den op næsten øjeblikkeligt med betydelig kraft ledsaget af en høj lyd. Derefter opfører den sig forskelligt alt efter, hvilken airbag, der er tale om. De forreste airbags samt sideairbaggene falder sammen, når de presses sammen, og yder kontrolleret stødabsorption af et enkelt alvorligt sammenstød. De oppustelige gardiner forbliver oppustede i længere tid for at beskytte mod gentagne kollisioner.

### **Advarsel**

#### Skader relateret til airbags

Ingen sikkerhedsfunktion kan helt afværge alle tænkelige skader ved et sammenstød. Airbaggene er beregnet til at mindske risikoen for alvorlige skader. At blive ramt af en airbag resulterer ofte i en eller anden form for skade, og flere faktorer afgør dens karakter og alvor. Ved at læse brugermanualen kan du gøre dig bekendt med og undgå kendte praksisser, der øger risikoen for skader.

Sådan kan du reducere risikoen for airbagrelaterede skader ved en kollision:

- Følg brugermanualens vejledning for korrekt siddeposition og brug af sikkerhedssele.
- Sæt dig ind i, hvor alle airbaggene er placeret, og hvordan de påvirker brugen af din bil.
- Opbevar eller placer ikke nogen genstande i airbaggenes udløsningsområde.
- Foretag ikke nogen ændringer af interiøret eller elektronikken i din bil, som ikke er godkendt af Volvo.

### **Note**

#### Betingelser for udløsning

Det er muligvis ikke alle airbags, der udløses ved et sammenstød. Det skyldes, at forskellige airbags kræver forskellige betingelser og påvirkninger for at blive udløst. Alvoren af skader på bilen efter et sammenstød er ikke en pålidelig indikator for, om en airbag burde have været udløst eller ej.

#### Gas og røg fra airbags

- Gassen inde i airbaggene indeholder røg, der slippes ud i kabinen, når airbaggen falder sammen.
- Vær altid opmærksom på mulige brande efter en alvorlig kollision, men vær også klar over, at røg er normalt, hvis en airbag er blevet udløst.

## Efter udløsning af en airbag

Efter en kollision, hvor airbaggene er blevet udløst, prioriter da de involveredes sikkerhed og behov for lægehjælp. Kontakt et autoriseret Volvo-værksted, før du håndterer bilen. Følg brugermanualens anvisninger for sikker håndtering og bugsering af en bil, der ikke kan køre eller er i sikkerhedstilstand.

### **Vigtigt**

#### Sikkerhedstilstand

Bilen kan skifte til sikkerhedstilstand efter visse kollisioner, selv uden airbagudløsning. Traktionsstrømforsyningen afbrydes i sikkerhedstilstand, og det er ikke muligt at køre i bilen.

Forsøg ikke at flytte i bilen i sikkerhedstilstand. Hvis bilen udgør en akut fare for trafikken og kan flyttes, kan den undtagelsesvis flyttes et kort stykke til et mere sikkert sted. Bugseringstilstand skal være aktiveret, før man kan bugser bilen.

## 5.4.2. Frontairbags

Airbaggene foran er konstrueret til at blive udløst under visse frontalsammenstød. Forsædepassagerairbaggen kan deaktiveres, så det bliver muligt at anvende visse bagudvendte barnestole.

Frontairbaggene kan hjælpe med at beskytte føreren og forsædepassageren mod alvorlig personskade, hvis de sidder korrekt under en kollision. Airbaggene på hver side udløses uafhængigt af hinanden.



Førersideairbaggen er pakket ind i rattet.

Passagersideairbaggen er pakket ind bag et panel på instrumentbrættet.

Alle frontairbags er markeret med teksten AIRBAG eller SRS AIRBAG.

### Advarsel

#### Blokér ikke frontairbaggene

- Placer ikke bagage, børn eller kæledyr i området mellem den siddende passager og frontairbaggene foran, eller i passagerens skød.
- Ben og fødder må aldrig anbringes på instrumentbrættet. Det kan være livsfarligt eller føre til alvorlig skade.
- Undlad at placere eller montere genstande på instrumentbrættet. Selv små genstande kan blive til farlige projektiler ved et sammenstød og ende mellem airbags, der pustes op, og passagerer.

#### Generelt om blokering af airbags

Hold alle airbag- og ekspanderingsområder fri for forhindringer. Forhindringer kan reducere airbaggens effektivitet og føre til alvorlig personskade.

- Følg anvisningerne for korrekt siddeposition.
- Opbevar bagage og genstande sikkert og forsvarligt. Bilen har adskillige rum til sikker opbevaring.
- Undlad at ændre eller montere tilbehør på paneler med airbags indenunder eller paneler omkring airbags.

## Passagerairbagkontakt

Du kan aktivere eller deaktivere forsædepassagerens airbag ved hjælp af airbagkontakten. Den styrer også sideairbaggen i passagersiden og den indvendige sideairbag i førersiden. Passagerairbaggen skal deaktiveres, før du monterer en bagudvendt barnestol på passagerforsædet. Læs al information om airbags og sikkerhed for børn, før du monterer en barnestol.

## Indstilling af passagerairbag

Passagerairbaggens status vises i loftkonsollen.



Dette ikon betyder, at passagerairbaggen er aktiveret og kan udløses af bilen.



Dette ikon betyder, at passagerairbaggen er deaktiveret og ikke kan udløses af bilen.

### **Advarsel**

#### Barnestole og passagerforsæde

Brug **ALDRIG** en bagudvendt barnestol på et sæde, der er beskyttet af en **AKTIV AIRBAG** foran den, det kan medføre **DØD** eller **ALVORLIGE SKADER** på **BARNET**.

### **Tip**

#### Læs alt om airbags

Der findes yderligere oplysninger om airbags og sikkerhed i almindelighed. Sørg for at læse alt om disse emner, så du forstår, hvad din bils sikkerhedsfunktioner kan og ikke kan.

## 5.4.2.1. Deaktivering og aktivering af forsædepassagerairbag

Hvis du vil anvende en bagudvendt barnestol på det forreste passagersæde, skal du først deaktivere sædets airbag med passagerairbagkontakten. Når airbaggen er deaktiveret, vil den ikke blive udløst i tilfælde af en kollision. Læs al information om forsædeairbags og barnestole, før du ændrer på passagerairbaggens status.

## Kontaktens placering og stillinger



Airbagkontakten er placeret på siden af instrumentbrættet og kan betjenes, når passagerdøren foran er åben.

Den har to stillinger. De er markeret med både symboler og tekst til at angive, om forsædepassagerairbaggen er aktiveret eller deaktiveret.



Airbags aktiveret. Brug altid denne stilling, når en fremadvendt passager, barn eller voksen, sidder i sædet.

I stillingen mærket ON er airbaggen aktiveret og kan udløses af bilen.



Airbag deaktiveret. Brug altid denne stilling, når der er monteret en bagudvendt barnestol på passagerforsædet.

I stillingen mærket OFF er airbaggen deaktiveret og kan ikke udløses af bilen.

### Ændring af airbagkontakten

Indholdet af denne manual afspejler den aktuelle status på udgivelsestidspunktet og er muligvis ikke fuldstændigt gyldigt på et senere tidspunkt. Yderligere oplysninger findes i den fuldstændige ansvarsfraskrivelse på første side.

1. Træk kontakten ud og drej den til position ON eller OFF.

> Displayet viser en bekræftelse på ændringen.

Hvis den er sat til ON, vil beskeden **Passenger airbag enabled (ON)** blive vist. Airbaggen er aktiveret.

Hvis den er sat til OFF, vil beskeden **Passenger airbag disabled (OFF)** blive vist. Airbaggen er deaktiveret.

**i Note**

Loftskonsollen viser altid den aktuelle status for passagerairbaggen. Gør det til en vane at tjekke den jævnligt før kørsel, særligt hvis der for nylig er blevet monteret eller fjernet en bagudvendt barnestol.

## 5.4.3. Sideairbags

Sideairbaggene er beregnet til at blive udløst ved sidekollision.

Sideairbaggene kan hjælpe med at beskytte føreren og forsædepassageren, hvis de sidder korrekt, under visse sidekollisioner. Den yderste sideairbag vil typisk kun blive udløst i den side af hvert forsæde, hvor kollisionen sker. Den inderste sideairbag, som kun er monteret ved førersædet, udløses typisk i tilfælde af en sidekollision, uanset hvilken side af bilen der er berørt.



Sidekollisionsairbags til forsædepassagererne.

Sideairbaggene er pakket ind i siderne af sædets bageste ramme. Begge forsæder har yderste sideairbags, men førersædet har også en inderste sideairbag.

Begge forsæder er markeret med teksten AIRBAG.



 **Advarsel**

### Undlad at blokere sideairbaggene

- Undlad at placere genstande på nogen side af forsæderne. Genstande mellem sæderne og dørpanelet eller mellem sæderne og tunnelkonsollen kan påvirke sideairbaggens funktion.
- Brug ikke sædeovertræk, som ikke er godkendt af Volvo.

### Generelt om blokering af airbags

Hold alle airbag- og ekspanderingsområder fri for forhindringer. Forhindringer kan reducere airbaggens effektivitet og føre til alvorlig personskade.

- Følg anvisningerne for korrekt siddeposition.
- Opbevar bagage og genstande sikkert og forsvarligt. Bilen har adskillige rum til sikker opbevaring.
- Undlad at ændre eller montere tilbehør på paneler med airbags indenunder eller paneler omkring airbags.

 **Tip**

### Læs alt om airbags

Der findes yderligere oplysninger om airbags og sikkerhed i almindelighed. Sørg for at læse alt om disse emner, så du forstår, hvad din bils sikkerhedsfunktioner kan og ikke kan.

## 5.4.4. Oppustelige gardiner

Din bils oppustelige gardiner bidrager til at beskytte passagerer, der sidder ved et vindue, ved visse kollisioner. De er placeret over dørene på begge sider af bilen.

De oppustelige gardiner er designet til at hjælpe med at beskytte hovedet på en korrekt siddende og fastspændt passager. I modsætning til konventionelle airbags forbliver de oppustelige gardiner oppustede og udvidet i længere tid efter udløsning.



Gardinairbag udløst i bilens ene side.

De oppustelige gardiner er stuvet væk bag paneler langs kanten af loftet på begge sider af bilen. Panelerne er markeret med IC AIRBAG.

 **Advarsel**

### Undlad at blokere de oppustelige gardiner

- Hæng ikke tunge genstande i loftskrogene eller -håndtagene. Krogen er tiltænkt lette frakker og jakker.
- Undlad at ændre eller opsætte tilbehør på panelerne, der dækker de oppustelige gardiner, i loftet, på stolperne eller omkringsiddende paneler.

### Generelt om blokering af airbags

Hold alle airbag- og ekspanderingsområder fri for forhindringer. Forhindringer kan reducere airbaggens effektivitet og føre til alvorlig personskade.

- Følg anvisningerne for korrekt siddeposition.
- Opbevar bagage og genstande sikkert og forsvarligt. Bilen har adskillige rum til sikker opbevaring.
- Undlad at ændre eller montere tilbehør på paneler med airbags indenunder eller paneler omkring airbags.

 **Tip**

### Læs alt om airbags

Der findes yderligere oplysninger om airbags og sikkerhed i almindelighed. Sørg for at læse alt om disse emner, så du forstår, hvad din bils sikkerhedsfunktioner kan og ikke kan.

## 5.4.5. Vedligeholdelse på og service af airbags

Kontakt et autoriseret Volvo-værksted, hvis der er tegn på skader eller fejl ved airbaggene eller andre af sikkerhedssystemerne.

Enhver service eller reparation af airbaggene og andre sikkerhedssystemer skal udføres af autoriserede serviceteknikere.<sup>[1]</sup> Forsøg aldrig selv at ændre eller reparere nogen del af din bils sikkerhedssystemer. Ukorrekt udførte reparationer kan føre til funktionsfejl og alvorlige skader. Kontakt et autoriseret Volvo-værksted, når din bil har brug for service eller reparation.



### Advarsel

## Bilændringer og airbags

Ændringer af bilen kan risikere at påvirke airbags og andre sikkerhedssystemer. Læs afsnittet om bilændringer grundigt, og kontakt Volvo <sup>[2]</sup>, hvis du overvejer at ændre din bil på nogen måde <sup>[3]</sup>, eksempelvis for at gøre den handicapegnet.

## Airbags og vandskade

Hvis bilen har været oversvømmet, eller kabinen er blevet udsat for store mængder vand, kan vandet have påført skade på sikkerhedssystemerne. Dette kan føre til utilsigtet udløsning af airbaggene og give anledning til personskade.

- Benyt ikke bilen, hvis du har mistanke om vandskade.
- Kontakt Volvo Assistance, hvis du har brug for bjærgning.



### Note

Der vises en advarsel på førerinformationsområdet af displayet, hvis bilen registrerer fejl på airbaggene. Kontakt straks et autoriseret Volvo-værksted, hvis dette sker.



SRS-advarselssymbol

<sup>[1]</sup> Volvo anbefaler et autoriseret Volvo-værksted, når du skal have udført reparation eller service.

<sup>[2]</sup> Du kan finde detaljerede kontaktoplysninger i et separat afsnit i denne vejledning eller ved at kontakte Volvo Support.

<sup>[3]</sup> Dette gælder alle dele af bilen, men især forsæderne og alle airbagplaceringer er særligt vigtige at tage hensyn til.

## 5.4.6. Airbagmærkater

Airbag-mærkaterne i din bil viser vigtig information om bilens airbags og kan også bruges til at bestemme placering af airbags.

### Mærkater om airbagplacering

Steder i bilen, som er mærket med enten AIRBAG, IC AIRBAG eller SRS AIRBAG, indikerer, at her sidder en airbag.



**Advarsel**

#### Airbagmærkaternes placeringer

Airbagmærkaternes placeringer fortæller dig, hvor airbaggene i din bil er placeret. Hold disse placeringer og området omkring dem fri for genstande. Blokeringer kan forstyrre udløsningen af airbaggene, nedsætte deres effektivitet og forårsage alvorlig personskade. Afsnittet om airbags indeholder mere detaljerede oplysninger om brug og forhold, som kan påvirke airbaggene.

### Mærkater med airbaginformation



Denne mærkat sidder på solskærmen i passagersiden.



**Advarsel**

#### Barnestole og passagerforsæde

Brug ALDRIG en bagudvendt barnestol på et sæde, der er beskyttet af en AKTIV AIRBAG foran den, det kan medføre DØD eller ALVORLIGE SKADER på BARNET.

## 5.5. Børnesikkerhed

Bilen har udstyr, som har til formål at øge sikkerheden for børn, inklusive forankringspunkter til montering af barnestole og børnesikringer.



Børn i bilen bør altid placeres sikkert og holdes under opsyn af en voksen. Følg anbefalingerne i denne vejledning samt de lokale regler og anbefalinger, som gælder for dig.

 **Advarsel**

#### Placeret sikkert

- Børn bør placeres sikkert i en barnestol eller fastspændt med bilens sikkerhedssele afhængigt af deres alder og størrelse. Lad aldrig et barn sidde på skødet af en anden passager eller på en placering, som ikke er beregnet til passagerer.
- Andre passagerer i bilen bør sidde sikkert og anvende sikkerhedsselerne korrekt. Det kan hjælpe med at forhindre, at børn i bilen kommer til skade i situationer lige fra pludselig opbremsning til alvorlige kollisioner.

#### Under opsyn

- Efterlad aldrig et barn alene i bilen. Børn kan blive udsat for potentielt skadelige temperaturer på varme eller kolde dage, eller kan låse sig selv inde.
- Lad ikke børn lege i bilen eller med nogen af bilens betjeningslementer. Det nedsætter risikoen for, at barnet kommer til skade eller utilsigtet kommer til at aktivere eller deaktivere bilens funktioner.

## 5.5.1. Barnestole

Børn bør altid anvende egnede barnestole og være fastgjort korrekt i bilen i henhold til anbefalingerne.

Forskellige typer barnestole er specielt konstrueret til bestemte alders- og højdeintervaller. Din bil er udstyret med forankringspunkter til barnestole, som passer til forskellige typer barnestole.

Volvo anbefaler, at børn anvender bagudvendte barnestole så længe som muligt, mindst til de er 4 år. Derefter bør børn anvende fremadvendte barnestole, helst en autostol til større børn, som anvender bilens sikkerhedssele til at fastgøre barnet. Børn bør anvende en barnestol, indtil de er mindst 140 centimeter (4 fod 7 tommer) høje.

Barnestole er klassificeret i forskellige godkendelsestyper:

<b>i-Size</b>	i-Size barnestolstandarden benytter ISOFIX i kombination med de øverste stropforankringspunkter eller et støtteben. Denne standard sikrer, at alle i-Size-barnestole kan anvendes på et i-Size-godkendt sæde.
<b>Universielt</b>	En barnestol af denne godkendelsestype kan monteres på sædet i enhver bil, så længe bilsædets stilling er passende for en universalgodkendt barnestol i henhold til bilens vejledning.
<b>Køretøjsspecifikt</b>	En barnestol med dette godkendelsesniveau kan installeres på et sæde i specifikke bilmodeller, så længe producenten af barnestolen har inkluderet bilmodellen på typelisten for den specifikke barnestol.



### Advarsel

#### Barnestole og passagerforsæde

Brug ALDRIG en bagudvendt barnestol på et sæde, der er beskyttet af en AKTIV AIRBAG foran den, det kan medføre DØD eller ALVORLIGE SKADER på BARNET.

#### Beskadigede og gamle barnestole

Du må aldrig anvende eller genanvende en barnestol:

- hvis barnestolen har været involveret i en ulykke eller er beskadiget på nogen måde
- hvis udløbsdatoen eller levetiden for stolen er overskredet
- hvis du ikke kender stolens fulde historik.



### Vigtigt

#### Løse barnestole

Efterlad aldrig en løs barnestol i kabinen. Når den ikke er i brug, bør den være monteret i henhold til producentens anvisninger eller sikkert opbevaret i bagagerummet. En løs barnestol kan forårsage skade i tilfælde af en kollision eller pludselig opbremsning

#### Generelle sikkerhedsanbefalinger

Følg, når det er relevant, de generelle sikkerhedsanbefalinger vedrørende brug af sikkerhedssele, justering af nakkestøtter og korrekt siddestilling.

#### Lokale bestemmelser

Forskellige geografiske områder har forskellige regler for, hvor børn skal sidde, og hvordan de skal sikres. Sørg for at sætte dig ind i de regler, der gælder i din region.

## Mærkater med airbaginformation



Denne mærkat sidder på solskærmen i passagersiden.

### 5.5.1.1. Montering af barnestole

Når du monterer og anvender en barnestol, skal du være opmærksom på en række punkter, afhængigt af, hvor barnestolen placeres i din bil.

#### **Advarsel**

##### Barnestole og passagerforsæde

Brug ALDRIG en bagudvendt barnestol på et sæde, som er beskyttet af en AKTIV AIRBAG foran det - det kan medføre DØD eller ALVORLIG SKADE for BARNET.

#### **Vigtigt**

##### Lokale bestemmelser

Forskellige geografiske områder har forskellige regler for, hvor børn skal sidde, og hvordan de skal sikres. Sørg for at sætte dig ind i de regler, der gælder i din region.

##### Producentens anvisninger

Følg altid instruktionerne fra producenten af barnestolen.

#### 5.5.1.1.1. Montering af barnestole på de yderste bagsæder

For at montere en barnestol sikkert på et af de yderste bagsæder er der vigtig oplysninger, du skal læse, og anbefalinger, du skal følge.

ISOFIX, øverste og nederste stropforankringspunkter kan anvendes ved montering af en barnestol på de yderste bagsæder. Sæderne er godkendt til i-Size-barnestole.

#### **Tip**

Langvarig brug af en barnestol kan medføre slitage på bilens interiør. Brug en sparkebeskyttelse for at beskytte bilens interiør.

#### Tilladte barnestole

- Brug kun barnestole, som anbefales af Volvo, er i-Size-godkendt, universalgodkendt eller er specifikt godkendt til køretøjet, hvor bilen er angivet på køretøjslisten fra producenten af barnestolen.

#### Klargøring af sæde

- Fjern hyndeforlængere, benstøtter og andet tilbehør fra sædet før montering af en barnestol. Hvis du bruger sparkebeskyttelsestilbehør, kan det forblive på sædet.
- Eventuelle støtteben til en barnestol bør altid monteres direkte på gulvet. Du må ikke montere støtteben på hævede eller ujævne gulvoverflader, fodstøtter eller andre genstande. Juster positionen af sædet foran, hvis det er nødvendigt for at få nok plads til montering.
- Opbevar ikke løse objekter i nærheden af et støtteben til en barnestol.
- Holdestropper på en barnestol bør altid fastgøres til de angivne forankringspunkter. Fastgør ikke holdestropper til sædeskiner, håndtag eller andre dele af interiøret.
- Når du monterer en justerbar, bagudvendt barnestol, skal du justere den i henhold til barnets alder. Ældre børn bør sidde i en mere opret stilling end yngre børn.
- Ved montering af en fremadvendt barnestol skal du sørge for at justere nakkestøtten på sædet efter barnets højde. Selvom barnestolen har en hovedstøtte, er den sandsynligvis ikke bygget til at modstå de kræfter, der er involveret ved en kollision.

#### Brug af sikkerhedssele

- Når du monterer en barnestol, der er fastgjort ved hjælp af bilens sikkerhedssele, eller når bilens sikkerhedssele bruges til at fastholde et barn, skal du kontrollere, at beslag eller andre dele af stolen ikke kommer i berøring med knappen til selespændet.

#### **Advarsel**

##### Følg anvisningerne

Sørg for at læse alle oplysninger om børnesikkerhed i denne vejledning grundigt, og følg anvisningerne fra producenten af barnestolen. Det kan i modsat fald medføre, at barnet pådrager sig en alvorlig skade i tilfælde af en ulykke.

#### **Vigtigt**

Følg de generelle anbefalinger for alle forankringspunkter, som anvendes til at montere en barnestol.



## 1. Følg producentens anvisninger for at montere barnestolen.

### Note

#### Spørgsmål til montering

Hvis du har spørgsmål vedrørende montering, bedes du kontakte producenten af barnestolen for mere udførlige oplysninger.

#### Beskyttelse af bilens interiør

Vær forsigtig under monteringen for at undgå skader på bilens interiør forårsaget af udragende dele eller skarpe kanter på barnestolen.

- Hvis barnestolen anvender nedre stropper, må du aldrig justere forsædernes position, efter at stropperne er blevet fastgjort til de nederste stropforankringspunkter. Husk altid at fjerne stropperne, når barnestolen ikke er monteret.
- Fastgør løse dele af barnestole, såsom holdestropper, i henhold til producentens anvisninger.

### Vigtigt

#### Hævet nakkestøtte

Nakkestøtten skal altid være hævet, når der er monteret en barnestol.

#### Generelle sikkerhedsanbefalinger

Følg, når det er relevant, de generelle sikkerhedsanbefalinger vedrørende brug af sikkerhedssele, justering af nakkestøtter og korrekt siddestilling.

#### Lokale bestemmelser

Forskellige geografiske områder har forskellige regler for, hvor børn skal sidde, og hvordan de skal sikres. Sørg for at sætte dig ind i de regler, der gælder i din region.

## 5.5.1.1.2. Montering af barnestole på det midterste bagsæde

For at montere en barnestol sikkert på det midterste bagsæde er der vigtig information, du skal læse, og anbefalinger, du skal følge.

Der er ingen tilgængelige forankringspunkter til montering af en barnestol på det midterste bagsæde.



#### Tip

Langvarig brug af en barnestol kan medføre slitage på bilens interiør. Brug en sparkebeskyttelse for at beskytte bilens interiør.

#### Tilladte barnestole

- Brug kun barnestole, som anbefales af Volvo, er universalgodkendt eller specifikt godkendt til køretøjet, hvor bilen er angivet på køretøjslisten fra producenten af barnestolen.
- Barnestole, der bruger støtteben, er ikke tilladt på det midterste bagsæde.

#### Klargøring af sæde

- Fjern hyndeforlængere, benstøtter og andet tilbehør fra sædet før montering af en barnestol. Hvis du bruger sparkebeskyttelsestilbehør, kan det forblive på sædet.
- Holdestropper på en barnestol bør altid fastgøres til de angivne forankringspunkter. Fastgør ikke holdestropper til sædeskiner, håndtag eller andre dele af interiøret.
- Når du monterer en justerbar, bagudvendt barnestol, skal du justere den i henhold til barnets alder. Ældre børn bør sidde i en mere opret stilling end yngre børn.
- Ved montering af en fremadvendt barnestol skal du sørge for at justere nakkestøtten på sædet efter barnets højde. Selvom barnestolen har en hovedstøtte, er den muligvis ikke bygget til at modstå de kræfter, der er involveret ved en kollision.

#### Brug af sikkerhedssele

- Når du monterer en barnestol, der er fastgjort ved hjælp af bilens sikkerhedssele, eller når bilens sikkerhedssele bruges til at fastholde et barn, skal du kontrollere, at beslag eller andre dele af stolen ikke kommer i berøring med knappen til selespændet.



#### Advarsel

#### Følg anvisningerne

Sørg for at læse alle oplysninger om børnesikkerhed i denne vejledning grundigt, og følg anvisningerne fra producenten af barnestolen. Det kan i modsat fald medføre, at barnet pådrager sig en alvorlig skade i tilfælde af en ulykke.



#### Vigtigt

Følg de generelle anbefalinger for alle forankringspunkter, som anvendes til at montere en barnestol.

1. Følg producentens anvisninger for at montere barnestolen.



#### Note

### Spørgsmål til montering

Hvis du har spørgsmål vedrørende montering, bedes du kontakte producenten af barnestolen for mere udførlige oplysninger.

### Beskyttelse af bilens interiør

Vær forsigtig under monteringen for at undgå skader på bilens interiør forårsaget af udragende dele eller skarpe kanter på barnestolen.

- Fastgør løse dele af barnestole, såsom holdestropper, i henhold til producentens anvisninger.



#### Vigtigt

### Generelle sikkerhedsanbefalinger

Følg, når det er relevant, de generelle sikkerhedsanbefalinger vedrørende brug af sikkerhedssele, justering af nakkestøtter og korrekt siddestilling.

### Lokale bestemmelser

Forskellige geografiske områder har forskellige regler for, hvor børn skal sidde, og hvordan de skal sikres. Sørg for at sætte dig ind i de regler, der gælder i din region.

## 5.5.1.1.3. Montering af barnestole på passagerforsædet

For at montere en barnestol sikkert på passagerforsædet er der vigtig information, du skal læse, og anbefalinger, du skal følge.

Nederste stropforankringspunkter kan anvendes ved montering af en barnestol på passagerforsædet.



#### Tip

Langvarig brug af en barnestol kan medføre slitage på bilens interiør. Brug en sparkebeskyttelse for at beskytte bilens interiør.

### Tilladte barnestole

- Brug kun barnestole, som anbefales af Volvo, er universalgodkendt eller specifikt godkendt til køretøjet, hvor bilen er angivet på producentens køretøjsliste.

### Klargøring af sæde

- Fjern hyndeforlængere, benstøtter og andet tilbehør fra sædet før montering af en barnestol. Hvis du bruger sparkebeskyttelsestilbehør, kan det forblive på sædet.
- Eventuelle støtteben til en barnestol bør altid monteres direkte på gulvet. Du må ikke montere støtteben på hævede eller ujævne gulvoverflader, fodstøtter eller andre genstande. Juster sædepositionen, hvis det er nødvendigt for at få nok plads.
- Opbevar ikke løse objekter i nærheden af et støtteben til en barnestol.
- Holdestropper på en barnestol bør altid fastgøres til de angivne forankringspunkter. Fastgør ikke holdestropper til sædeskiner, håndtag eller andre dele af interiøret.
- Når du monterer bagudvendte barnestole, skal sædet justeres til den laveste position.
- Når du monterer justerbare, bagudvendte barnestole, skal de justeres i henhold til barnets alder. Ældre børn bør sidde i en mere opret stilling end yngre børn.
- Når du monterer en barnestol ved hjælp af de nedre stropforankringspunkter, må du aldrig justere sædepositionen for at stramme stropperne.

#### Brug af sikkerhedssele

- Når du monterer en barnestol, der er fastgjort ved hjælp af bilens sikkerhedssele, eller når bilens sikkerhedssele bruges til at fastholde et barn, skal du kontrollere, at beslag eller andre dele af stolen ikke kommer i berøring med knappen til selespændet.<sup>[1]</sup>
- Når du fastspænder et barn med bilens sikkerhedssele, skal du altid begynde med sikkerhedsselens øverste forankringspunkt, der er justeret til sit højeste niveau. Sænk det dernæst efter behov for at placere selen korrekt mod skulderen.



#### Advarsel

##### Indstilling af passagerairbag

- Når du monterer bagudvendte barnestole, skal du altid kontrollere, at passagerairbaggen er deaktiveret.
- Når du monterer fremadvendte barnestole, skal du altid kontrollere, at passagerairbaggen er aktiveret.

Undladelse af at følge disse anvisninger kan være forbundet med livsfare eller føre til alvorlig personskade.

##### Følg anvisningerne

Sørg for at læse alle oplysninger om børnesikkerhed i denne vejledning grundigt, og følg anvisningerne fra producenten af barnestolen. Det kan i modsat fald medføre, at barnet pådrager sig en alvorlig skade i tilfælde af en ulykke.



#### Vigtigt

Følg de generelle anbefalinger for alle forankringspunkter, som anvendes til at montere en barnestol.

1. Følg producentens anvisninger for at montere barnestolen.



#### Note

#### Spørgsmål til montering

Hvis du har spørgsmål vedrørende montering, bedes du kontakte producenten af barnestolen for mere udførlige oplysninger.

#### Beskyttelse af bilens interiør

Vær forsigtig under monteringen for at undgå skader på bilens interiør forårsaget af udragende dele eller skarpe kanter på barnestolen.

- Hvis barnestolen anvender nedre stropper, må du aldrig justere sædernes position, efter at stropperne er blevet fastgjort til de nederste stropforankringspunkter. Husk altid at fjerne stropperne, når barnestolen ikke er monteret.
- Fastgør løse dele af barnestole, såsom holdestropper, i henhold til producentens anvisninger.



#### Vigtigt

#### Generelle sikkerhedsanbefalinger

Følg, når det er relevant, de generelle sikkerhedsanbefalinger vedrørende brug af sikkerhedssele, justering af nakkestøtter og korrekt siddestilling.

#### Lokale bestemmelser

Forskellige geografiske områder har forskellige regler for, hvor børn skal sidde, og hvordan de skal sikres. Sørg for at sætte dig ind i de regler, der gælder i din region.

<sup>[1]</sup> Hvis pladsen mellem selespændet og barnestolen er for smal, så juster sædehøjden for at skabe mere plads.

## 5.5.1.2. Forankringspunkter til barnestole

Din bil har forskellige typer forankringspunkter. Sørg for at anvende de korrekte forankringspunkter til netop din barnestol.

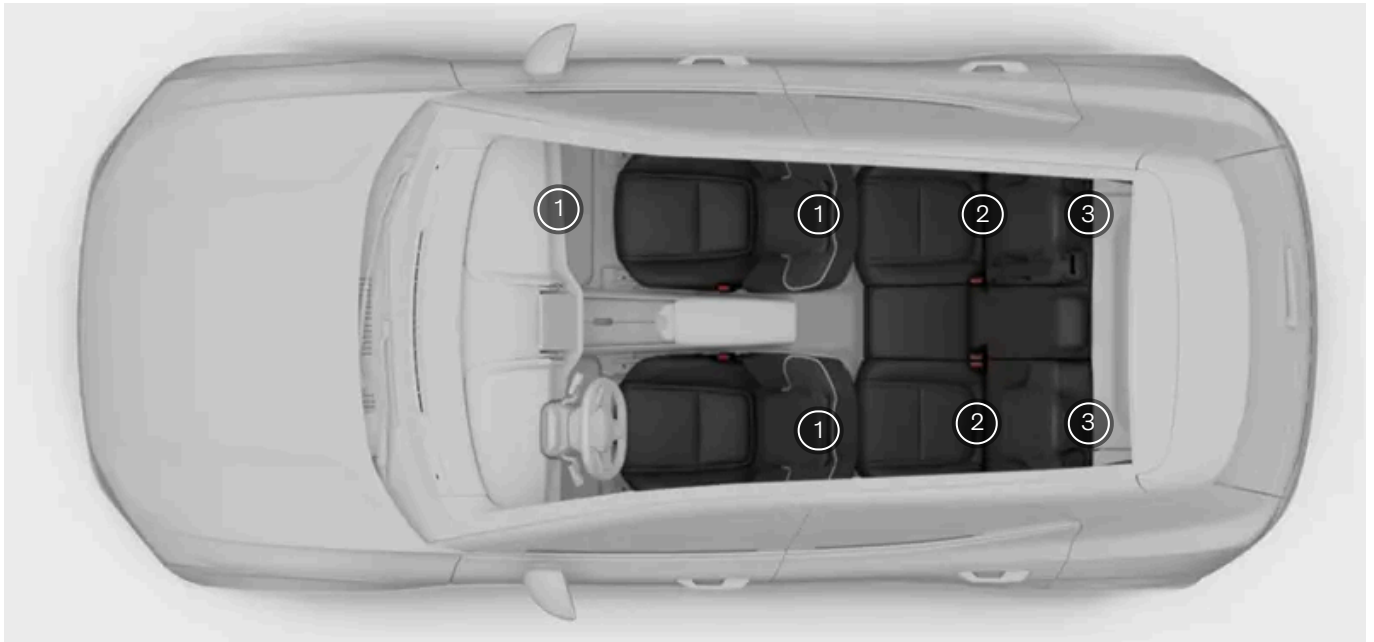

- ① Nederste stropforankringspunkter på gulvskinnerne til forsæderne og på siderne af passagerforsædets fodbrønd
- ② ISOFIX-forankringspunkter i den nederste del af bagsædernes ryglæn
- ③ Øverste stropforankringspunkter på bagsiden af bagsæderne

Din bils forskellige forankringspunkter kan bruges i kombination med hinanden eller sammen med andre fastgørelsesmetoder til at fastgøre forskellige typer barnestole.

i-Size barnestolstandarden benytter ISOFIX i kombination med de øverste stropforankringspunkter eller et støtteben. Denne standard sikrer, at alle i-Size-barnestole kan anvendes på et i-Size-godkendt sæde.

Visse barnestole sikres med sikkerhedsselen, som regel i kombination med andre fastgørelsesmetoder.

**i Note**

Producentens anvisninger

Følg altid anvisningerne fra producenten af barnestolen, når du anvender forankringspunkter.

### 5.5.1.2.1. ISOFIX-forankringspunkter

Din bil er udstyret med ISOFIX-forankringspunkter, som kan anvendes til fastgørelse af barnestole på et bagsæde.

ISOFIX-forankringspunkterne kan bruges sammen med andre fastgørelsesmetoder til at fastgøre i-Size- og ISOFIX-barnestole.

Disse forankringspunkter er en del af en international standard for barnestole.

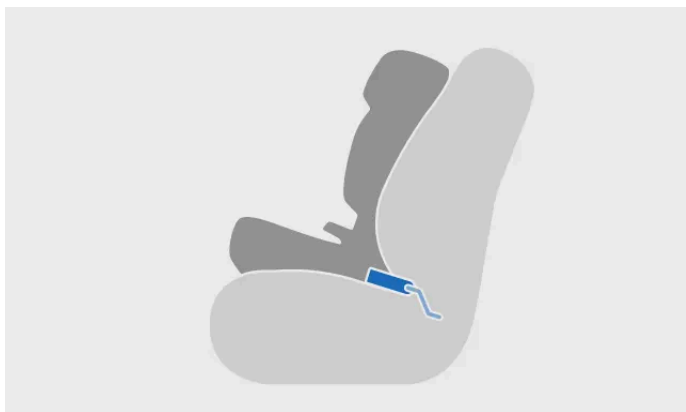

Barnestol monteret ved hjælp af ISOFIX



Fastgørelse til ISOFIX-forankringspunkt

Barnestole, som monteres på de yderste bagsæder, kan anvende disse forankringspunkter.

**i Note**

ISOFIX er en international standard for forankringspunkter til barnestole. Den er også kendt ved andre regionale navne som eksempelvis LATCH og LUAS.



ISOFIX-forankringspunkterne til bagsæderne er placeret bag en klap i den nederste del af ryglænet på de yderste bagsæder. Klappen skal klappes ud for at få adgang til forankringspunkterne bagved.

**i Note**

Den udklappede klap skal ligge fladt mellem sædehynden og en monteret barnestol.

Placeringerne af adgangspunkter, som er mærket med i-Size-symbolet, er godkendt til i-Size-barnestole.



**i Note**

Producentens anvisninger

Følg altid anvisningerne fra producenten af barnestolen, når du anvender forankringspunkter.

## 5.5.1.2.2. Øverste stropforankringspunkter

Din bil er udstyret med øverste stropforankringspunkter, som kan anvendes til fastgørelse af barnestole på et bagsæde.

De øverst stropforankringspunkter kan benyttes i kombination med andre fastgørelsesmetoder for at sikre forskellige typer barnestole.

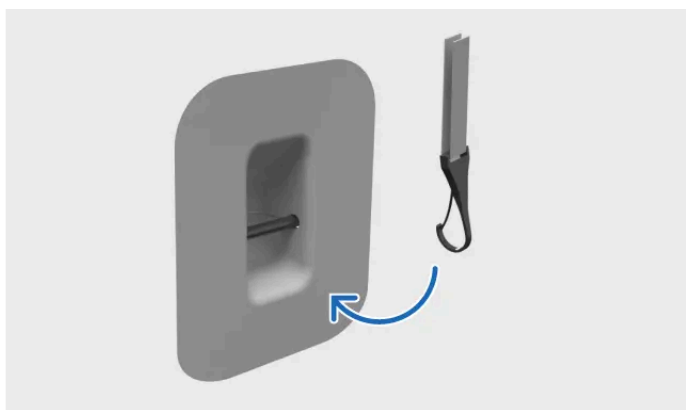

Fastgørelse af strop til øverste stropforankringspunkt



Barnestole, som monteres på de yderste bagsæder, kan anvende disse forankringspunkter.

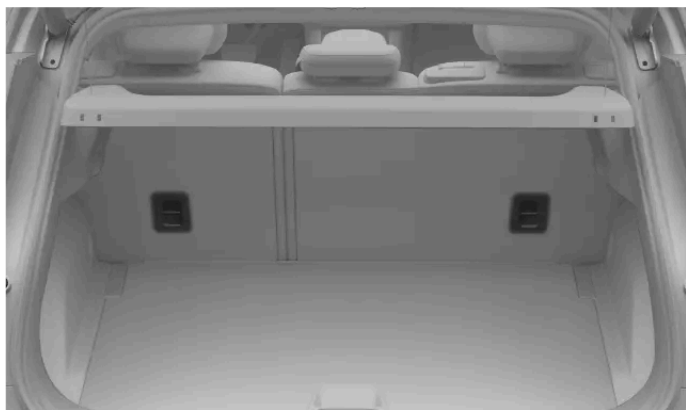

De øverste stropforankringspunkter til bagsæderne er placeret bagpå de yderste bagsæder.

Forankringspunktets placering er angivet med symbolet for den øverste stropforankring.



#### **Vigtigt**

##### Producentens anvisninger

Følg altid anvisningerne fra producenten af barnestolen, når du anvender forankringspunkter.

##### Hattehylde

Hvis hattehylde er monteret bag bagsæderyglænene, kan det smalle mellemrum mellem ryglæn og hattehylde gøre det vanskeligt at fastgøre den øverste sikkerhedssele. Fjern om nødvendigt hattehylde midlertidigt for at gøre installationen lettere. Sørg altid for, at hattehylde ikke er i kontakt med den øverste fastgørelsesrem.

## 5.5.1.2.3. Nederste stropforankringspunkter

Din bil er udstyret med nederste stropforankringspunkter, som kan anvendes til fastgørelse af barnestole på et bagsæde eller passagerforsædet.

De nedre forankringspunkter kan primært bruges i kombination med bilens sikkerhedssele for at sikre visse bagudvendte

barnestole.

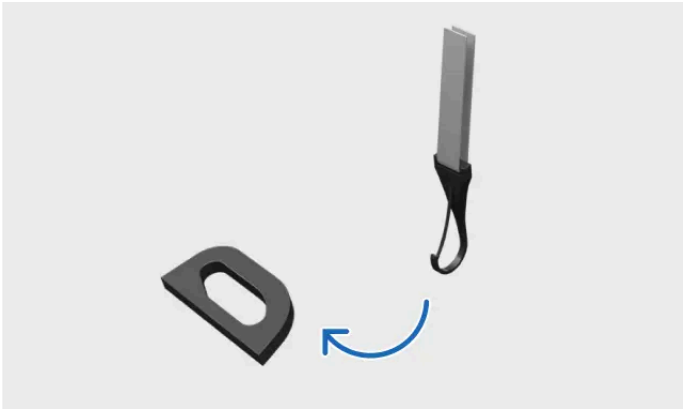

Fastgørelse af strop til nederste stropforankringspunkt

Barnestole, der monteres på en af pladserne på bagsædet eller på passagerforsædet, kan anvende forankringspunkterne.

**i Tip**

Det er muligt at fastgøre to nedre stropper fra forskellige barnestole til det ene nederste stropforankringspunkt, eksempelvis ved montering af to bagudvendte barnestole ved siden af hinanden.

## Forankringspunkter til bagsæderne



Du finder de nederste stropforankringspunkter til bagsæderne bagpå gulvskinnerne til sæderne foran.

## Forankringspunkter til forsædet

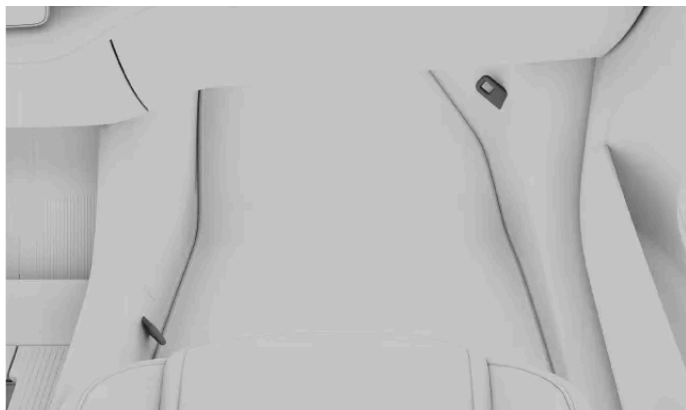

De nederste stropforankringspunkter til passagerforsædet er placeret på siderne af sædets fodbrønd.

### **Note**

Producentens anvisninger

Følg altid anvisningerne fra producenten af barnestolen, når du anvender forankringspunkter.

## 5.5.1.3. Anbefalede barnestole

Brug kun barnestole, som anbefales af Volvo, er i-Size-godkendt, universalgodkendt eller er specifikt godkendt til køretøjet, hvor bilen er angivet på producentens køretøjsliste.

Barnestol <sup>[1]</sup>	Monteringstype	Børnegruppe/børnestørrelse (ECE R44/ECE R129)
Maxi-Cosi Pearl 360 + FamilyFix 360 Base <sup>[2]</sup>	Bagudvendt	40-105 cm (maks. 17,5 kg)
Britax Römer KIDFIX i-Size <sup>[3]</sup>	Fremadvendt	100-150 cm (maks. 36 kg)
Graco Booster Basic <sup>[4]</sup>	Fremadvendt	Gruppe III (22-36 kg)
Volvo bagudvendt barnestol <sup>[5]</sup>	Bagudvendt	61-115 cm (maks. 25 kg)
Volvo-autostol til større børn <sup>[6]</sup>	Fremadvendt	105-150 cm (maks. 36 kg)
Volvo-selepuke <sup>[6]</sup>	Fremadvendt	138-150 cm (maks. 36 kg)

<sup>[1]</sup> Tilgængeligheden af de anførte barnestole kan variere fra region til region.

<sup>[2]</sup> Godkendelsesnr.: 030062

<sup>[3]</sup> Godkendelsesnr.: 0061 01

<sup>[4]</sup> Godkendelsesnr.: ECE R44.04: E11-0444165

<sup>[5]</sup> Godkendelsesnr.: E11 129R03/08 0599 00

<sup>[6]</sup> Godkendelsesnr.: E1 129R03/09 0061 07

## 5.5.1.4. Oversigtstabel over egnede placeringer af barnestole

Den følgende tabel giver en oversigt over, hvilke typer barnestole, der egner sig til montering på hvert sæde.

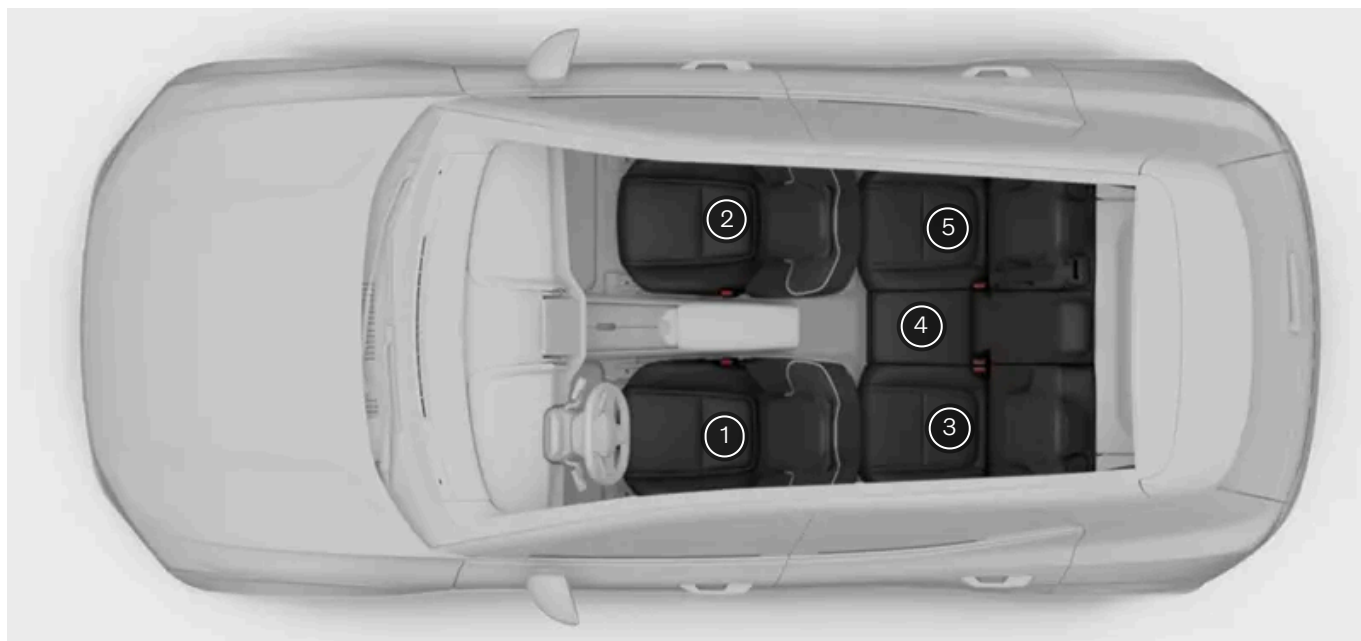

Sædeposition <sup>[1]</sup>	1	2 <sup>[2]</sup>	3	4	5
i-Size-børnesikkerhedsudstyr	Nej	Nej	Ja	Nej	Ja
Universalgodkendt børnesikkerhedsudstyr fastgjort ved hjælp af bilens sikkerhedssele	Nej	Ja	Ja	Nej <sup>[3]</sup>	Ja
Øvrige kategorier af børnesikkerhedsudstyr <sup>[4]</sup>	Nej	Ja	Ja	Nej	Ja

### Advarsel

- Når fremadvendte barnestole monteres på passagerforsædet (sædeposition 2), skal passagerairbaggen være aktiveret.
- Når bagudvendte barnestole monteres på passagerforsædet (sædeposition 2), skal passagerairbaggen være deaktiveret.

Undladelse af at følge disse anvisninger kan være forbundet med livsfare eller føre til alvorlig personskade.

### Vigtigt

#### Lokale bestemmelser

Forskellige geografiske områder har forskellige regler for, hvor børn skal sidde, og hvordan de skal sikres. Sørg for at sætte dig ind i de regler, der gælder i din region.

<sup>[1]</sup> I henhold til illustration.

<sup>[2]</sup> Aktiveret airbag for fremadvendte barnestole. Deaktiveret airbag for bagudvendte barnestole.

[3] For mere information, læs de detaljerede oplysninger om barnestole i denne vejledning.

[4] Kontakt producenten af børnesikkerhedsudstyret for mere information.

---

## 6. Indstigning og sikkerhed

Læs mere om de forskellige funktioner relateret til ind- og udstigning fra bilen, herunder hvordan nøglerne og alarmer fungerer.



Dette afsnit af vejledningen dækker de forskellige typer nøgler, åbning og lukning af dørene, låsning og oplåsning, samt alarmer.

Få mere at vide om de forskellige typer nøgler og om, hvordan du kan tilpasse den måde, hvorpå din bil reagerer, når du låser den i eller op.

---

### 6.1. Nøgler

Din bil understøtter flere typer nøgler. Brug dine nøgler til at låse, oplåse og starte bilen.

#### **Vigtigt**

Det er relativt ukompliceret at anvende nøgler, men du bør være opmærksom på hver nøgletypes begrænsninger af hensyn til sikkerheden. Derfor er det vigtigt at læse al vejledningens information om nøgler og brugen af dem.

Bilens og nøglens trådløse teknologier kan forårsage forstyrrelser i andre enheder. Du kan finde mere information om disse systemer i specifikationsafsnittet i denne vejledning.

Af sikkerhedsmæssige årsager bør du aldrig efterlade nøgler uden opsyn på et synligt sted.

Bilen understøtter følgende typer nøgler:

- Digital nøgle
- Nøglekort

Indholdet af denne manual afspejler den aktuelle status på udgivelsestidspunktet og er muligvis ikke fuldstændigt gyldigt på et senere tidspunkt. Yderligere oplysninger findes i den fuldstændige ansvarsfraskrivelse på første side.

- Knapløs nøgle

**i Note**

### Bestilling af nye nøgler eller ekstranøgler

Din bil leveres med et begrænset antal nøgler. Kontakt en Volvo-forhandler, hvis du mister en nøgle eller har brug for flere nøgler.

## Nøglelæsningsplaceringer

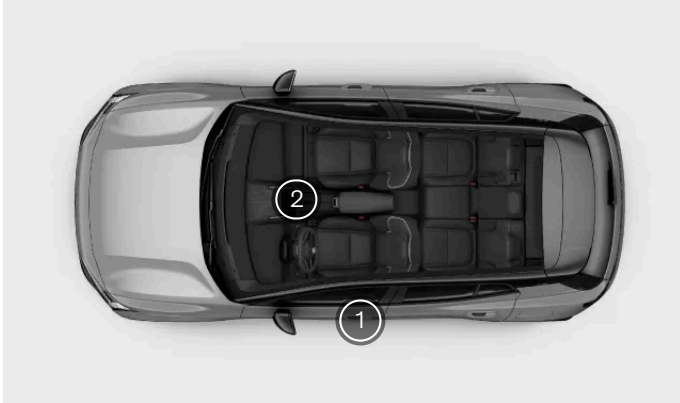

- 1 Bilen læser din nøgle, når den placeres et bestemt sted på dørstolpen ved førerdøren.
- 2 Du starter bilen ved at placere nøglen på nøglelæseren under displayet.

## Brugerprofiler og nøgler

Du kan knytte nøgler til en brugerprofil. Så kan bilen automatisk identificere, hvem der låser bilen op, og anvende alle denne brugers tilpasninger. Du kan læse mere om, hvilke tilpasningsmuligheder der findes, i et separat afsnit i denne manual.

**i Note**

### Bilen reagerer ikke

Hvis bilen har været slukket i længere tid, kan det tage nogle sekunder, før den låses op. Det skyldes, at bilen skal bruge tid til at starte sine systemer igen, til at genkende nøglen og til at give dig adgang.

Hvis bilens batterier bliver helt flade, reagerer den ikke på nogen nøgler.

**! Vigtigt**

Når bilen er låst, kan nøglekort stadig bruges til at starte bilen. Af sikkerhedsmæssige årsager bør du aldrig efterlade nøgler uden opsyn på et synligt sted.

## 6.1.1. Knapløs nøgle

Du kan bruge din knapløse nøgle til at låse bilen op og i, samt køre i den.



Placer den knapløse nøgle på dørstolpen ved førerdøren med logoet vendt mod dig selv for at låse bilen op eller i.



For at starte din bil med den knapløse nøgle skal du lægge den på nøglelæseren mellem forsæderne.

### **i** Note

Du kan skifte batteriet i den knapløse nøgle. Den bruger et CR2450-batteri.

### 6.1.1.1. Udskiftning af batteriet i den knapløse nøgle

Du kan udskifte batteriet i den knapløse nøgle, når det er fladt.

Hvis den knapløse nøgles signal ser ud til at være upålideligt, kan det skyldes et lavt batteriniveau. Du kan selv udskifte batteriet. Der skal i nøglen sættes et fladt CR2450-skive- eller knapbatteri.



**i Tip**

- Det kan være en hjælp at bruge en lille skruestrækker til at låse nøglens låg op og til at løfte batteriet ud af åbningen.

**! Vigtigt**

- Af sikkerhedsårsager og for at sikre optimal batterideevne skal du bruge håndbeskyttelse såsom en medicinsk handske, når du håndterer et nyt batteri.
- Brugte batterier skal genanvendes på miljømæssigt forsvarlig måde.

**⚠ Advarsel**

Kontrollér, at batteriet er placeret rigtigt med korrekt polaritet. Hvis den knapløse nøgle ikke skal anvendes i længere tid, skal du tage batteriet ud for at undgå batterilækage og skader. Batterier med skader eller lækager kan forårsage ætsende skade ved kontakt med huden. Brug derfor beskyttelseshandsker ved håndtering af gamle eller beskadigede batterier.

- Hold batterier uden for børns rækkevidde.
- Lad ikke batterier ligge rundt omkring, da de kan sluges af børn eller kæledyr.
- Batterier må ikke: skilles ad, kortsluttes eller kastes i åben ild.
- Undlad at oplade ikke-genopladelige batterier. De kan eksplodere.
- Kontrollér regelmæssigt produkter med batterier for tegn på skader. Hvis noget tyder på, at den knapløse nøgle eller dens batteri er blevet beskadiget eller er begyndt at lække, bør nøglen ikke anvendes.
- Defekte produkter opbevares utilgængelige for børn.

1.



Hold nøglen, så Volvo-logoet vender opad. Der er en lille åbning på en af nøglens korte sider. Lirk nøglen åben fra denne side ved at trække kanten udad og opad.

2. Løft nøglens låg for at få adgang til batteriet.
3. Lirk batteriet fra låsetænderne, og skub det mod dig selv for at fjerne det.
4. Skub det nye batteri ind i åbningen, og tryk det ned for at låse det på plads. Sørg for, at den positive side af batteriet vender opad.
5. Luk nøglens låg, så det klikker på plads.

Indholdet af denne manual afspejler den aktuelle status på udgivelsestidspunktet og er muligvis ikke fuldstændigt gyldigt på et senere tidspunkt. Yderligere oplysninger findes i den fuldstændige ansvarsfraskrivelse på første side.

Hvis den knapløse nøgles signal stadig er upålideligt, kan det skyldes signalinterferens uden for bilen. Hvis nøglen slet ikke fungerer, skal du gentage trinnene og sørge for, at der er isat et fuldt opladet batteri korrekt. Hvis du tror, at du har brug for en ny knapløs nøgle, skal du kontakte en Volvo-forhandler.

---

## 6.1.2. Nøglekort

Dit nøglekort kan låse bilen op og i, så du kan køre i den.



Du kan låse din bil op og i ved at placere nøglekortet på førerdørstolpen.



Nøglelæsningsplacering på førerdørstolpen.

Nøglekortet starter bilen, når det placeres i kortlæseren, der sidder mellem de to forsæder. Når du begynder at bruge pedalerne, kan du fjerne kortet fra kortlæseren.

Hvis bilen holder stille uden et kort i kortlæseren i et stykke tid, skal du placere kortet på læseren igen, før bilen aktiverer kørselstilstand igen.

### Note

Kortlæseren og den trådløse oplader er placeret samme sted. Hvis du har en nøgle til bilen liggende på kortlæseren, skal du derfor fjerne den for at kunne oplade en telefon trådløst.

### ! **Vigtigt**

Undgå at placere kort med NFC<sup>[1]</sup>, eksempelvis nøglekort eller elektroniske betalingskort, mellem den trådløse oplader og enheden, når du anvender ladefunktionen. De kan blive beskadiget.

### ! **Advarsel**

Bilens brug af Bluetooth-, UWB-<sup>[2]</sup> og NFC-signaler kan medføre forstyrrelser i andre enheder på bestemte afstande.

[1] Nærfeltskommunikation

[2] Ultrabredbånd

## 6.1.3. Digital nøgle

Den digitale nøgle giver dig mulighed for at låse din bil op og i samt starte den ved hjælp af en kompatibel telefon eller smartwatch.

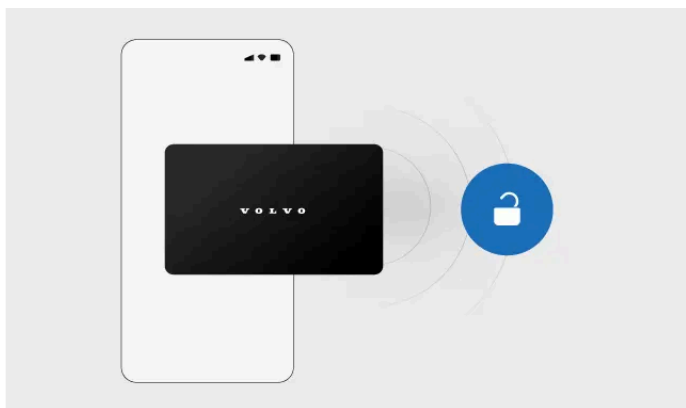

Når du har opsat en digital nøgle på din enhed, fungerer den på samme måde som et nøglekort.

Bilens ejer kan oprette én primær digital nøgle. Når den primære nøgle er oprettet, kan du dele digitale nøgler med familie og venner.

### i **Note**

Den digitale nøgle til din bil er i øjeblikket tilgængelig for visse Apple iPhone-, Samsung Galaxy- og Google Pixel-modeller. Kontakt producenten af din enhed, hvis du er i tvivl om enhedens kompatibilitet. Mange producenter har oplysninger om kompatibilitet og UWB-funktionalitet på deres hjemmeside.

## Brug af den digitale nøgle

Den digitale nøgle fungerer som et nøglekort. For at låse bilen op skal du åbne din nøgle i tegnebogsappen og placere enheden på førerdersstolpen. Du starter bilen ved at placere enheden på nøglelæseren under displayet.

Indholdet af denne manual afspejler den aktuelle status på udgivelsestidspunktet og er muligvis ikke fuldstændigt gyldigt på et senere tidspunkt. Yderligere oplysninger findes i den fuldstændige ansvarsfraskrivelse på første side.

## Deling af en digital nøgle

Når du har oprettet en digital nøgle, kan du dele den med familie og venner. Åbn den digitale nøgle i tegnebogsappen på din telefon for at finde punktet for deling.

### Note

Muligheden for at dele din digitale nøgle er muligvis ikke tilgængelig i alle tegnebogsvisninger. Sørg for at åbne tegnebogsappen via appikonet.

### Tip

#### Intet batteri

Du kan muligvis stadig bruge din digitale nøgle, selvom din enhed er løbet tør for batteri. Kontakt enhedens producent for at få flere oplysninger.

## 6.1.3.1. Sådan oprettes en digital nøgle

Bilens ejer kan når som helst oprette en primær digital nøgle via indstillingerne.

Bilens ejer kan oprette en primær digital nøgle i installationsvejledningen. Denne digitale nøgle kan derefter deles med familie og venner. Du kan få adgang til vejledningen via bilens midterdisplay, Volvo Cars-appen<sup>[1]</sup> eller den aktiverings-e-mail, du modtager, når din bil bliver klargjort til levering.

### Sådan oprettes en digital nøgle via midterdisplayet

Du skal sidde i bilen, når du opsætter din digitale nøgle. Du skal også sørge for, at:

- din bil er opdateret til softwareversion 1.5.2 eller nyere
- bilen holder stille, og alle døre er lukkede
- du er logget på bilens ejerprofil på midterdisplayet
- både din bil og din telefon har en stabil internetforbindelse<sup>[2]</sup>
- Bluetooth er aktiveret på din telefon
- mobildata er aktiveret i tegnebogsappen på din telefon
- du har en gyldig nøgle på dig, såsom en knapløs nøgle eller et nøglekort
- du har adgang til det Volvo ID, der er registreret til bilens ejerprofil.<sup>[3]</sup>

1. Tryk på bilsymbolet  på bundbjælken og gå til **Indstillinger**.

2. Vælg ejerprofilen, og gå til **Profiler** → **Opsæt digital nøgle**.

3. Placer dit nøglekort på nøglelæseren under displayet.



Placering af nøglelæser

- > Der vises en meddelelse på midterdisplayet, når nøglen er blevet læst korrekt.
4. Fjern din nøgle fra læseren.
  5. Placer din telefon på nøglelæseren, indtil der vises en meddelelse om bilnøglen på din telefon.
- > Der sendes en e-mail med en parringskode til den e-mailadresse, der er knyttet til dit Volvo ID.
6. Fjern din telefon fra læseren, og indtast parringskoden i din tegnebogsapp.
  7. Placer din telefon på nøglelæseren igen.
- > Der vises en bekræftelsesmeddelelse på midterdisplayet, når din digitale nøgle er klar til brug.

## Flytning af den primære digitale nøgle til en anden telefon

Hvis du vil flytte den primære digitale nøgle til en anden enhed, f.eks. en ny telefon, kan du gøre det via midterdisplayet. I ejers profilindstillinger skal du vælge din primære digitale nøgle og trykke på **Skift enhed** for at flytte nøglen til den nye enhed.

### Tip

#### Brug af den digitale nøgle på Apple Watch

Hvis du senere ønsker at tilføje din digitale nøgle til dit Apple Watch, kan du gøre det via Apple Watch-appen på din iPhone.

#### Tildeling af digitale nøgler til en profil

Den primære digitale nøgle er altid tildelt bilens ejerprofil. Hvis du har delt en digital nøgle med en anden person, skal du sikre dig, at vedkommende tilknytter den til sin bilbrugerprofil, så alle vedkommendes foretrukne indstillinger anvendes, når bilen låses op.

[1] Version 5.6 eller nyere

[2] Hvis bilen er parkeret i en underjordisk garage eller omgivet af forhindringer såsom bygninger, bakker eller bjerge, kan netværkssignalet blive blokeret eller være for svagt.

[3] Hvis du ikke er bilens ejer, kan du ikke oprette din egen digitale nøgle. Du skal i stedet bede ejeren om at dele sin digitale nøgle med dig.

---

## 6.1.3.2. Sådan slettes en digital nøgle

Du kan slette digitale nøgler når som helst, enten via midterdisplayet, Volvo Cars-appen eller din telefons tegnebogsapp.

Enhver person med en digital nøgle kan slette og fjerne den fra sin telefons tegnebogsapp. Bilens ejer kan også fjerne den primære nøgle eller delte nøgler via sin tegnebogsapp, Volvo Cars-appen eller ejerprofilen på midterdisplayet.

### Note

#### Afdragsfri periode

Når bilens ejer sletter en delt nøgle gennem tegnebogsappen på sin telefon, deaktiveres nøglen fuldt ud, efter at indehaveren af den delte nøgle afslutter sin sidste køretur, eller 48 timer efter sletningen. Hvis den delte nøgle slettes via midterdisplayet, deaktiveres nøglen med det samme.

#### Fjernelse af en eller alle digitale taster via midterdisplayet

1. Tryk på bilsymbolet  på bundbjælken og gå til **Indstillinger**.
2. Vælg ejerprofilen, og gå til **Adgang og privatliv** → **Digital nøgle** → **Administrer**.
3. Vælg den eller de digitale nøgler, du vil fjerne.
4. Tryk på **Fjern**.

### Note

#### Mistet enhed

Hvis en enhed med en digital nøgle går tabt, er det en god idé at slette den digitale nøgle. Hav altid et nøglekort ved hånden, så du stadig kan få adgang til din bil, hvis du mister din enhed.

---

## 6.1.4. Nøglelæsningsplaceringer

Der er visse interaktionspunkter for nøgler, hvor din bil kan spore dine nøgler, så du kan låse, oplåse eller køre bilen.

## Interaktionspunkter for nøgler

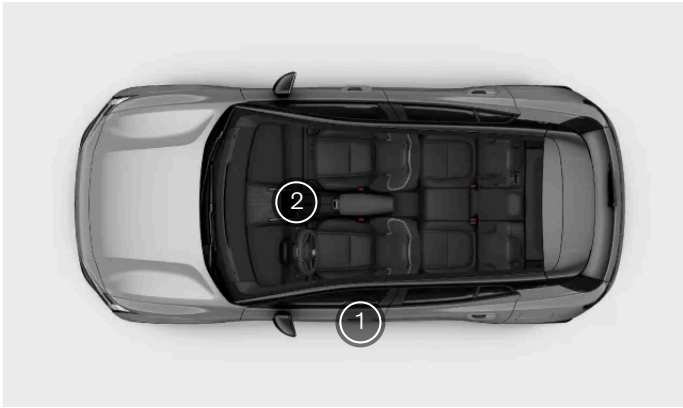

Interaktionspunkter for nøgler

- ① Nøglelæsningssensor i førerdørens dørstolpe
- ② Nøglelæser under displayet

## Udvendig nøglelæser

Du kan låse bilen op og i ved at anbringe en hvilken som helst type nøgle på nøglelæsningssensoren i dørstolpen ved førerdøren.



Nøglelæsningsplacering på førerdørstolpen

Sørg for, at kortet eller enheden ligger fladt mod læseren. Hvis du bruger en knapløs nøgle, skal logoet vende mod dig.

## Indvendig nøglelæser

Du kan anbringe dit nøglekort eller en afladet knapløs nøgle på nøglelæseren under displayet for at få adgang til at køre.



Placering af nøglelæser

**Note**

Nøglelæseren vil ikke virke samtidig med den trådløse oplader.

## 6.2. Åbning og lukning

Din bil har et par funktioner og situationsbestemte reaktioner, som du bør være opmærksom på ved åbning og lukning af dørene.

### Døre

Du åbner dørene manuelt, men du kan indstille, hvordan dørene låses op, og under hvilke betingelser, via displayet.

Bagdørene er udstyret med en dobbelttrækfunktion for at hjælpe med at beskytte mod utilsigtet åbning af bagdørene. For at åbne bagdørene indefra skal du trække i dørhåndtaget to gange.

### Motorhjelm

Motorhjelmens åbnes ved hjælp af et greb i nærheden af førersædet.

### Bagagerum

Du kan åbne bagagerummet via displayet eller ved hjælp af knappen på bagagerumsklappen.

### Advarsel om åben dør

Tjek jævnligt, at motorhjelm, bagagerummet og dørene er helt lukket.





Åbne døre er fremhævet med rødt på bilsymbolet i displayet. Bilen anvender også advarselslyde til at angive døre, som ikke er lukket korrekt.

## 6.2.1. Åbning af motorhjelm

Når du åbner motorhjelm, får du adgang til det forreste opbevaringsrum. Sørg for at lukke motorhjelm igen, inden du kører.

### Placering af udløsningsgrebet



Det indvendige greb set fra førersædet.

Du finder grebet til åbning af motorhjelm under instrumentbrættet i førersiden, lige foran dørhængslet.

#### Åbning af motorhjelm

1. Træk motorhelmsgrebet opad to gange.
  - > Motorhjelm låses op fra den fuldt låste position.
2. Løft motorhjelm i dens forreste kant, og åbn den helt op, hvilket er lige over en 45 graders vinkel.
  - > Motorhjelm bliver oppe.

#### Advarsel

Kør ikke med åben motorhjelm

Stop bilen med det samme, hvis der er tegn på, at motorhjelm ikke er klappet helt i.

**Note**

### Advarsel om åben motorhjelms

Hvis du ser en advarsel om åben motorhjelms på displayet, skal du åbne motorhjelms og kontrollere, om der er hindringer, før du lukker den igen. Kontakt Volvo support, hvis meddelelsen ikke forsvinder.

## 6.2.2. Luk af motorhjelms

Vær særligt opmærksom på, at motorhjelms lukkes helt, efter at den har været åben.

Sørg for, at der ikke kommer noget i vejen for motorhjelms, når den lukker.

**Advarsel**

### Klemrisiko

Hold hænderne væk fra motorhjelms, når den sænkes. Vær ekstra opmærksom på børn eller kæledyr i nærheden.

1. Fra helt åben position skal du blot trække motorhjelms ned ved at holde i den yderste kant.
2. Sænk forsigtigt motorhjelms, indtil den når låsemekanismen.

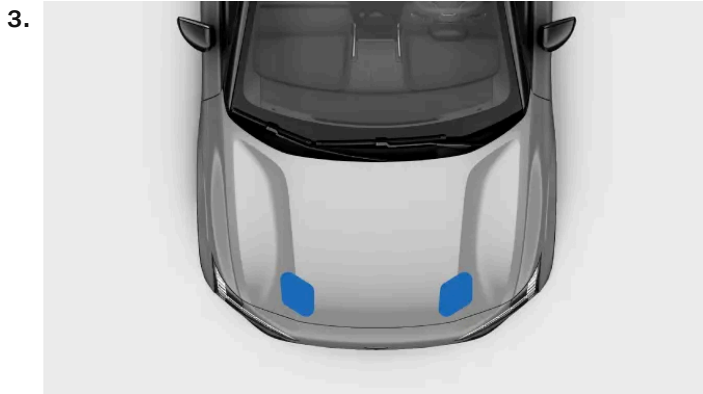

Tryk ned med begge hænder på motorhjelms forreste kant. Sørg for, at motorhjelms går i indgreb i låsene på samme tid. Hold den forreste kant plan, når den lukkes.

> Motorhjelms låses mærkbart fast i begge sider.

4. Sørg for, at motorhjelms ikke gaber, eller at der ikke er andre tegn på, at motorhjelms ikke er fuldstændigt lukket.

**Note**

### Advarsel om åben motorhjelme

Hvis du ser en advarsel om åben motorhjelme på displayet, skal du åbne motorhjelmen og kontrollere, om der er hindringer, før du lukker den igen. Kontakt Volvo support, hvis meddelelsen ikke forsvinder.

**Advarsel**

### Kør ikke med åben motorhjelme

Stop bilen med det samme, hvis der er tegn på, at motorhjelmen ikke er klappet helt i.

## 6.2.3. Adgang til bagagerummet

Åbn og luk bagagerummet via displayet eller knappen på bagagerumsklappen.

**Advarsel**

Vær opmærksom, når bagagerummet åbnes eller lukkes. Sørg for, at der ikke er nogen personer i nærheden af bagagerumsklappen, når den er i bevægelse. Anvend altid adgangsfunktionerne til bagagerummet med forsigtighed.

Sørg for ikke at forstyrre bagagerumsklappens støttearme, da de er under højt tryk, og indgreb i dem kan medføre alvorlig skade.

Efter brugen skal du kontrollere displayet for tegn på, at bagagerumsklappen er helt lukket.

Hvis bilen er låst op, kan du åbne bagagerummet ved hjælp af knappen midt på bagagerumsklappen.

Du kan også åbne bagagerummet indefra bilen via displayet.

### Knap indvendigt i bagagerummet



Placering af lukkeknappen til bagagerummet.



Tryk på lukkeknappen på inderste, højre side af bagagerumsklappen for at lukke den. Tryk på knappen to gange for at aktivere en forsinket lukning. Forsinkelsen er på ca. 30 sekunder.

Du kan også bruge lukkeknappen til at justere, hvor langt bagagerummet åbnes. Det er praktisk, hvis du vil holde bagagerumsklappen inden for nem rækkevidde, eller hvis bilen holder på et lavloftet sted, f.eks. en garage.

## Låsning med åbent bagagerum

Hvis bilen låses, når bagagerummet er åbent, låses alle døre, og alarmer indstilles kun for de lukkede døre. Hvis du derefter lukker bagagerumsklappen, vil den låse, og alarmer indstilles for bagagerummet.

---

## 6.2.3.1. Tilpasning af åbningshøjden for bagagerummet

Du kan tilpasse, hvor meget bagagerumsklappen åbnes.

Hvis bilen ofte holder på steder med lavt til loftet, eksempelvis en garage, kan det være en god idé at reducere åbningshøjden for bagagerummet. Du kan øge bagagerummets åbningshøjde for at få en større adgang til bagagerummet.

Når højden er blevet tilpasset, fortsætter bagagerumsklappen med at åbne til den nye indstillede højde, indtil højden ændres.

1. Åbn bagagerumsklappen.
2. Juster bagagerumsklappen til den ønskede højde ved hjælp af lukkeknappen på den inderste, højre side af bagagerumsklappen.



Brug lukkeknappen, der er markeret med det tilknyttede symbol.

For at sænke bagagerumsklappen skal du flytte den manuelt til den foretrukne højde og derefter trykke på lukkeknappen for at stoppe den. Hvis du ikke trykker på lukkeknappen, sænkes bagagerumsklappen fortsat, indtil den lukker.

For at hæve bagagerumsklappen skal du flytte den manuelt til den foretrukne højde.

3. Tryk og hold på lukkeknappen et par sekunder for at indstille den nye højde.
- > Et lydssignal bekræfter, at den nye højde er indstillet.

En højdejustering gemmes i den profil, som anvendes på det pågældende tidspunkt.

## 6.3. Låsning og oplåsning

Brug din nøgle på dørstolpen ved førerdøren for at låse bilen op eller i.

### Låsning og oplåsning på afstand

Du kan bruge Volvo Cars-appen til at låse din bil op eller i på afstand.

### Brug af kortlæseren

Du kan bruge enhver af dine nøgler til at låse bilen op eller i ved at placere nøglen på NFC<sup>[1]</sup>-læseren i dørstolpen.



Nøglelæsningsplacering på dørstolpen

Sørg for, at kortet eller enheden ligger fladt mod læseren. Hvis du bruger en knapløs nøgle, skal Volvo-logoet vende mod dig.

### Brug af knappanelerne inde i bilen

Du kan låse din bil op eller i indefra ved hjælp af knapperne på armlænet mellem forsæderne. Låse- og oplåsningssymbolerne kan ses på knapperne.



Låsesymbol



Oplåsningssymbol

### Nødoplåsning

I tilfælde af en kollision låses bilen automatisk op. Hvis der kun er sket mindre skade på bilen, kan bilen låses igen. Hvis der er sket betydelig skade på bilen, kan du ikke låse den igen. I så fald kan låsefunktionen kun genoprettes af Volvo-teknikere<sup>[2]</sup>.

### Børnelås

Børnesikringen kan øge sikkerheden for passagerer på bagsæderne. Når børnesikringen er aktiv, kan passagerer på bagsæderne ikke åbne bagdørene. Du kan læse mere om, hvordan du aktiverer børnesikringen, i et separat afsnit af instruktionsbogen.

## Dobbeltræk

Din bils bagdøre er udstyret med en dobbeltrækfunktion for at hjælpe med at beskytte mod utilsigtet åbning. Det betyder, at det kræver to træk i det indvendige dørhåndtag for at låse op og åbne døren indefra bilen.

### Advarsel

Volvo anbefaler ikke, at personer eller kæledyr efterlades i en låst bil. Føreren har altid det fulde ansvar for velværet og sikkerheden for personer, som efterlades i bilen.

Nogle regioner har love, som forbyder, at personer eller kæledyr efterlades i en låst bil.

[1] Nærfeltskommunikation

[2] Volvo anbefaler et autoriseret Volvo-værksted.

## 6.3.1. Aktivering af børnesikringen

Du kan aktivere og deaktivere børnesikringen manuelt.

### Vigtigt

Børnesikringen påvirker ikke de bageste ruder. Du kan låse de bageste ruder i indstillingerne.

Når du kører med børn på bagsæderne, skal du tjekke, at bagdørene er sikret med en aktiv børnesikring.

Børnesikringen kan øge sikkerheden for passagerer på bagsæderne. Når børnesikringen er aktiv, kan passagerer på bagsæderne ikke åbne bagdørene.



Placering af børnesikringskontakt.

Der er adgang til børnesikringerne indefra bilen, hvor de sidder på bagdørene.

Du skal bruge et værktøj, eksempelvis en skruetrækker med lige kær, til at aktivere eller deaktivere børnesikringerne. Retningen for aktivering eller deaktivering af børnesikringerne er angivet rundt om kontakten.

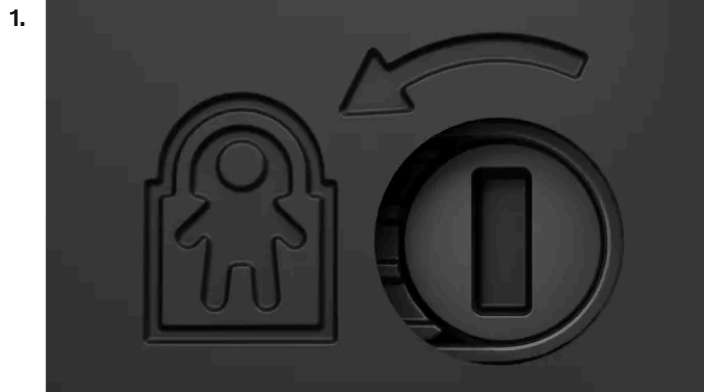

Børnesikring med retningsangivelser for aktivering.

Før værktøjet ind i kontakthullet.

2. Drej værktøjet i den viste retning for at aktivere låsen.

> Når låsen aktiveres, vil du høre et klik.

## Deaktivering af børnesikringen

For at deaktivere børnesikringen skal du bruge et værktøj til at dreje låsen i den modsatte retning af den, der angives på låsen.

---

## 6.3.2. Indstillinger for låsning og oplåsning

Du kan tilpasse, hvordan din bil reagerer, når den låses eller låses op.

### Note

Forskellige indstillinger påvirker, hvordan og hvornår din bil er låst. Sørg for at sætte dig ind i de forskellige muligheder, og hvordan de påvirker virkemåderne for låsning og oplåsning.

## Generel låsefunktionsmåde

Du kan tilpasse mange af din bils generelle låsefunktionsmåder. For eksempel kan du slå tilbagemeldingsreaktioner til eller fra og vælge, om alle døre skal låse op automatisk, når du parkerer.

---

### 6.3.2.1. Tilpasning af låse- og oplåsningstillinger

Indholdet af denne manual afspejler den aktuelle status på udgivelsestidspunktet og er muligvis ikke fuldstændigt gyldigt på et senere tidspunkt. Yderligere oplysninger findes i den fuldstændige ansvarsfraskrivelse på første side.

Du kan tilpasse flere af din bils låse- og oplåsningsreaktioner og funktionsmåder i indstillingerne.

 **Vigtigt**

### Ændring af låse- og oplåsningsindstillinger

Aktivering eller deaktivering af visse funktioner påvirker, hvordan og hvornår din bil låses op og i. Sørg for at sætte dig ind i de forskellige nøgletyper samt låse- og oplåsningsfunktionerne. Hvis du misforstår en funktion, kan det resultere i, at du tror, at din bil er låst, når den ikke er.

Det er førerens ansvar at sikre, at bilen er låst, selv når de automatiske funktioner er aktiveret.

1. Tryk på bilsymbolet  på bundbjælken, og gå til **Indstillinger**.
2. Gå til **Indstillinger** → **Låsning**.
3. Tilpas dine låse- og oplåsningsindstillinger.

 **Advarsel**

Volvo anbefaler ikke, at personer eller kæledyr efterlades i en låst bil.

Nogle regioner har love, som forbyder, at personer eller kæledyr efterlades i en låst bil.

## 6.3.3. Lås, der ikke reagerer

Hvis din bil ikke låses op eller i som forventet, er der nogle ting, du kan prøve.

 **Note**

Hvis bilens batterier bliver helt flade, reagerer den ikke på nogen nøgler.

Hvis bilen har været slukket i længere tid, kan det tage nogle sekunder, før den låses op. Det skyldes, at bilen skal bruge tid til at starte sine systemer igen, til at genkende nøglen og til at give dig adgang.

### Låsning fungerer ikke

Hvis bilen ikke vil låse, så kontrollér, at alle døre er lukket korrekt.

### Virker den digitale nøgle ikke

Hvis du bruger en digital nøgle, kan du også prøve følgende:

- slå Bluetooth fra og til på din enhed



- kontrollere, at eventuelt påkrævede adgangstillinger er valgt
- sikre, at din bil og enhed er opdateret til den nyeste softwareversion
- genstarte din enhed
- slette og oprette den digitale nøgle igen.

## Bagdøre låses ikke op

Hvis bagdøre ikke åbner, når du trækker i de indvendige dørhåndtag, skal du sørge for, at børnesikringen ikke er aktiveret, og at du trækker i håndtaget to gange. Det første træk låser døren op, og det andet træk åbner den.

---

## 6.4. Tyverisikring

Din bil indeholder en række systemer og funktioner, som hjælper med at beskytte bilen, når den er låst.

Når du låser bilen, bliver nogle af dens funktioner og systemer enten lukket ned eller aktiveret som hjælp til at sikre bilen mod tyveri. Eksempelvis aktiveres alarmer automatisk.



### Advarsel

Efterlad ikke dine nøgler i bilen uden opsyn. De kan bruges til at deaktivere sikkerhedssystemerne.

## Alarm

Alarmerne tilkobles automatisk, når du låser bilen, og frakobles, når du låser den op.

Du kan tilpasse alarmfølsomheden i indstillingerne.

## Elektronisk startspærre

Den elektroniske startspærre er et tyverisikringssystem, som forhindrer, at der køres i bilen, før den startes med en gyldig nøgle. Hvis din bil ikke kan finde nøglen eller godkende den, vil start af bilen være spærret. Der vises en notifikation i displayet, hvis nøglen ikke kan findes eller har lavt batteri. Hvis bilen ikke reagerer på en batteridrevet nøgle, kan du prøve at bruge et nøglekort. Hvis det virker som om, bilen ikke har nogen strøm, kan det skyldes afladede batterier eller noget, der påvirker bilens elektriske systemer.

---

### 6.4.1. Alarm

Alarmerne hjælper med at registrere uønsket kontakt med din bil, når den holder parkeret.

Alarmerne aktiveres automatisk, når du låser bilen udefra, og deaktiveres, når du låser den op.

 **Note**

### Låsning med åben motorhjelm eller åbent bagagerum

Hvis motorhjelm eller bagagerummet ikke er lukket korrekt, når du låser bilen, aktiveres alarmerne ikke fuldt ud. I så fald beskytter alarmerne kun sidedørene.

Bilen registrerer heller ikke bevægelse indvendigt, hvis du har låst den med motorhjelm eller bagagerummet åbent.

Når du lukker motorhjelm eller bagagerumsklappen, låses den og omfattes af alarmerne.

## Udløsning af alarmerne

Alarmerne udløses ved uautoriserede forsøg på at åbne motorhjelm, bagagerummet eller en dør.

Bevægelse inde i bilen kan også udløse alarmerne.

Når alarmerne udløses, sker der følgende:

- Alarmvarselslampe lyser i op til 5 minutter.
- Alarmlyden starter.
- Alarmcyklussen starter forfra flere gange, hvis det forhold, der udløste alarmerne, ikke bliver løst.

 **Tip**

### Alarmerfølsomhed

Du kan slå reduceret alarmerfølsomhed til i indstillingerne, hvilket især er praktisk, hvis bilen holder parkeret ombord på en færge, hvor den kan blive påvirket af bevægelser eller vibrationer udefra.

Alarmerne kan også blive udløst, hvis du bruger en donkraft, tilkobler en anhænger eller får bilen bugseret. I disse tilfælde bør du altid aktivere nedsat alarmerfølsomhed.

## Standsering af alarmerne

Hvis bilen låses op, mens alarmerne er udløst, stopper eventuelle alarmlyde og advarselslys.

 **Vigtigt**

Undlad at foretage ændringer af/tilføjelser til alarmerne, ellers fungerer det muligvis ikke korrekt.

## 6.4.1.1. Reduktion af alarmerens følsomhed

Reducer alarmerfølsomheden, hvis du forventer markant bevægelse i eller omkring bilen, når den holder parkeret.

Denne indstilling er især praktisk, hvis bilen er parkeret et sted, hvor den kan blive påvirket af udefra kommende bevægelse, eksempelvis om bord på en færge.

Indholdet af denne manual afspejler den aktuelle status på udgivelsestidspunktet og er muligvis ikke fuldstændigt gyldigt på et senere tidspunkt. Yderligere oplysninger findes i den fuldstændige ansvarsfraskrivelse på første side.

 **Note**

Du kan ikke installere softwareopdateringer, mens indstillingen er aktiv.

1. Tryk på bilsymbolet  på bundbjælken, og gå til **Indstillinger**.
2. Gå til **Indstillinger** → **Låsning** → **Nedsat alarmtilstand**.
3. Slå reduceret alarmfølsomhed til eller fra.

## 7. Opladning af din bil

Lær, hvordan opladning fungerer, og hvordan du kan optimere hver opladningssession.



I dette afsnit kan du læse mere om de forskellige måder at lade op på, opladningsindstillinger og hvordan du påbegynder og stopper opladning. Du kan også få oplysninger om andre typer af opladning.

---

### 7.1. Opladningsmetoder

Bliv klogere på de forskellige former for opladning af din bil, og hvordan man starter opladning for hver type.



#### Advarsel

### Opladningskomponenter og højspænding

- Bilens opladningskomponenter leder farlig strøm og spænding. De skal håndteres med forsigtighed. Udfør ingen handlinger, der ikke er klart beskrevet i brugermanualen.
- Undlad at ændre eller reparere opladningskomponenterne selv. Kontakt et autoriseret Volvo-værksted for at få udført nødvendigt reparations- eller servicearbejde.
- Installation og reparation af opladningsudstyr til hjemmebrug<sup>[1]</sup> skal udføres af en autoriseret elektriker.
- Beskadigelse af bilens højspændingskomponenter, herunder traktionsbatteriet, kan medføre overophedning, brand og alvorlig personskade. Hvis der er risiko for beskadigelse, eksempelvis efter batterilækage, oversvømmelse, brand eller en kollision, må du ikke anvende bilen. Kontakt et autoriseret Volvo-værksted snarest muligt. Efterlad så vidt muligt bilen udenfor og væk fra andre personer, bygninger, ejendomme og andre genstande, som kan bryde i brand eller sprede branden.

### Hvis du har en pacemaker eller lignende udstyr

Opladning af bilen kan påvirke funktionen af en indopereret pacemaker eller andet medicinsk udstyr. Personer med en indopereret pacemaker anbefales at konsultere en læge, før de lader op første gang.



#### Note

### Opladning af 12 V-batteri

Bilen holder 12 V-batteriet ladet op, så længe traktionsbatteriet er ladet tilstrækkeligt op.

### Kondensation under opladning

Under opladning kan der løbe kondensvand fra kølesystemet ud under bilen. Det er helt normalt og skyldes afkøling af traktionsbatteriet.

## Vekselstrømsopladning på en ladestation eller fra et ladepunkt i hjemmet

Vekselstrømsladepunkter er tilgængelige på mange ladestationer, både offentlige og private. Et vekselstrømsladepunkt kan monteres hjemme og er den anbefalede kilde til regelmæssig opladning.

## Vekselstrømsopladning via almindeligt strømudtag

Du kan lade din bil op fra et almindeligt strømudtag. Denne type opladning er kun egnet til lejlighedsvis brug og anbefales ikke til regelmæssig brug. Hvis du planlægger at oplade din bil fra et almindeligt strømudtag, skal du tage nogle yderligere forholdsregler af hensyn til sikkerheden.



#### Advarsel

Undlad at anvende synligt slidte eller beskadigede strømudtag, da de kan forårsage overophedning, elektrisk stød eller personskade.

### **Vigtigt**

- Bilen må kun oplades via et godkendt jordforbundet strømudtag.
- Overskrid ikke den maksimalt tilladte ladestrøm, når du lader op gennem et almindeligt strømudtag. Der kan gælde grænser fastlagt af lokale og nationale opladningsanbefalinger.
- Sørg for, at udtagets sikring kan klare ladekablets anførte strømstyrke, før du går i gang med at lade op. Hvis du ikke er sikker, skal udtaget kontrolleres af en kvalificeret og autoriseret elektriker.
- Tilslut aldrig ladekablet, når der er risiko for torden eller lynnedslag.

## Hurtigopladning med jævnstrøm

Hurtigopladning med jævnstrøm er tilgængelig på visse ladestationer. Disse ladestationer leverer meget høj spænding, hvilket giver kortere opladningstider.

### **Note**

Ladestationer, der understøtter hurtigopladning, er som regel tydeligt mærket med CCS eller Combo.

### **Tip**

#### Forkonditionering af batteri til hurtigopladning

Når du indstiller en hurtiglade-station som din destination i Google Maps, starter din bil automatisk forkonditionering af batteriet for at forbedre opladningsydelsen. Når forkonditioneringen starter, vises en meddelelse på displayet.

## Ladekabler

Der findes forskellige ladekabler til opladning af din bil. Mode 3-kabler er standardkablerne til opladning af elbiler. Der er forskellige versioner af Mode 2-kabler. Mode 2-kabler kan bruges som en nødløsning, men det anbefales ikke at bruge dem som en daglig opladningsmetode.

<sup>[1]</sup> Det omfatter alt arbejde på elmålerhuset eller strømfordelingsservicepanelet.

### 7.1.1. Ladekabler

Første gang du bruger et ladekabel, skal du altid sikre dig, at det er kompatibelt med din bil.

#### Anbefalinger og brug af ladekabel



### Advarsel

#### Højspænding

Kablet er forbundet til et farligt elsystem. Kontakt med højspænding kan medføre dødsfald eller alvorlig personskade.

#### Beskadigede kabler

Benyt ikke et ladekabel, der viser tegn på skader eller slid. Det kan give elektrisk stød. Et beskadiget eller defekt kabel leveret af Volvo må kun repareres på et autoriseret værksted. Kontakt et autoriseret Volvo-værksted for mere information. Hvis du oplader på en ladestation, kan du prøve et andet kabel eller ladepunkt.

#### Kraftig slitage og snavs

Husk altid at kontrollere ladekabels stik for kraftig slitage eller snavs. Rør ikke ladekablets stil, og brug ikke værktøjer til at forsøge at fjerne snavs fra ladekablet. Det kan give elektrisk stød.

Offentlige ladestationer er i konstant brug og kan udsættes for mere slitage end en privat ladestation.

#### Kabelplacering

Husk at placere kablet, hvor der er minimal risiko for, at det bliver beskadiget eller medfører personskade. Et skødesløst monteret kabel kan nemt blive kørt over eller udgøre en snublefare.

#### Børnesikkerhed

Hold børn væk fra ladekabler, især når kablet er sat til strøm.



### Vigtigt

#### Adaptre

Undlad at bruge adaptre mellem ladekablet og bilens strømudtag.

#### Væsker og kabler

Sænk ikke ladekablet eller dets komponenter ned i væske. Hvis du har brug for at rengøre kablet, skal du bruge en hårdt opvredet ren klud og vand. Brug om nødvendigt et mildt rengøringsmiddel, men aldrig kemikalier eller kraftige opløsningsmidler.

#### Brug kun anbefalede kabler

- Brug kun de kabler, der fulgte med din bil, eller som anbefales af Volvo.
- Volvo er ikke ansvarlig for skader på personer og genstande, som er opstået ved brug af ladeudstyr, der ikke er anbefalet af Volvo.



#### Note

### Anbefalede kabler

Volvo anbefaler et ladekabel, der overholder IEC 62196 og IEC 61851, og som understøtter temperaturovervågning.

### Anvisninger til ladekabel

Før du anvender et ladekabel, skal du sørge for at læse instruktionerne fra producenten af kablet.

Visse ladestationer har et permanent fastgjort ladekabel. Sørg for at følge instruktionerne på ladestationen for, hvordan det bruges.

## Mode 3-kabel til ladestationer

Du kan bruge denne type kabel til at lade bilen op på vekselstrømsladestationer.

## Mode 2-ladekabler

Brug et ladekabel med et husholdningsstik til at lade bilen op fra en almindelig husholdningsstikdåse, såsom hvis der ikke er andre tilgængelige lademuligheder.



#### Vigtigt

Brug ikke denne lademetode til daglig opladning.

## 7.2. Opladningsvisning og -indstillinger

I opladningsvisningen kan du få adgang til information om opladningsprocessen, indlede eller afslutte opladning og tilpasse forskellige opladningsindstillinger. Du kan tilpasse opladningsindstillingerne i henhold til dine præferencer. Opladningsvisningen vises automatisk, når opladningen indledes.



**Note**

Informationen kan variere afhængigt af den aktuelle opladningsstatus.

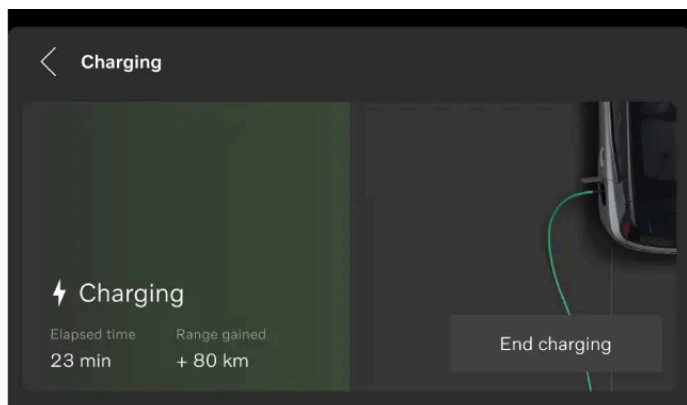

Følgende oplysninger, funktioner og indstillinger er tilgængelige i displayets hovedområde:

- Aktuelt batteriniveau
- Strømstyrke<sup>[1]</sup>
- Opladningsstatus
- Indled eller afslut opladning.<sup>[2]</sup>
- Begræns den elektriske strøm til vekselstrømsopladning.
- Tilføj og administrer tidsplaner

**Tip**

Du kan også se information om batteriniveaut, opladningsstatus og opladningsproces på mobilappen til bilen.

Du kan også få adgang til opladningsvisningen gennem indstillingerne på displayet.

<sup>[1]</sup> Strømstyrken vises kun, hvis der er indstillet en grænse.

<sup>[2]</sup> Valgmuligheden **Start opladning** er kun tilgængelig, når vekselstrømskablet stadig er tilsluttet.

## 7.2.1. Indstilling af strømstyrkegrænse for opladning

Du kan indstille en strømstyrkegrænse for AC-opladning ved at vælge en værdi i opladningsvisningen.

Ladestrømsbegrænsningen er som standard slået fra. Når ladestrømmen ikke er begrænset, anvendes den maksimalt tilgængelige strømstyrkeværdi. Når ladestrømmen begrænses første gang, anvendes den lavest tilgængelige værdi som standard. Ampere, som ofte forkortes med "A", er enheden for strømstyrken.

1. Tryk på bilsymbolet  på bundbjælken og gå til **Indstillinger**.
  2. Gå til **Opladning** → **Begræns ladestrømmen**.
  3. Slå funktionen til. <sup>[1]</sup>
  4. Juster strømstyrkegrænsen til din foretrukne værdi.
- > Strømstyrkegrænsen ændres, og værdien gemmes, indtil du ændrer den igen. Når din bil oplades, vises den faktiske strømstyrkeværdi og grænsen på displayet.

 **Note**

Strømstyrkegrænsen kan variere mellem regioner.

Når du slår funktionen fra, gemmes den strømstyrkegrænse, du har indstillet, ikke. Det betyder, at du skal indstille en ny grænse, hvis du slår funktionen til igen.

<sup>[1]</sup> Kun tilgængeligt ved opladning med vekselstrøm.

---

## 7.2.2. Tilføjelse og administration af opladningstidsplaner

Du kan indstille og aktivere en opladningstidsplan for din bil i opladningsvisningen. Det betyder, at du kan angive, hvornår du vil have din bil til lade op, såsom hvis den er sat til strøm natten over.

 **Note**

Indstilling af opladningstidsplanen gælder kun for opladning med vekselstrøm. Når der lades op med jævnstrøm, vil opladningstidsplanen altid blive tilsidesat, og opladningen sætter i gang, så snart ladekablet sættes i bilen.

1. Tryk på bilsymbolet  på bundbjælken og gå til **Indstillinger**.
  2. Gå til **Opladning** → **Opladningsplan**.
  3. Vælg start- og stoptider for opladningstidsplanen ved at bruge timeren.
  4. Aktivér tidsplanen ved at slå den til.
- > Timeren er aktiv, og det planlagt opladningstidspunkt kan ses på displayet både i hovedområdet og førerinformationsområdet.

Du kan deaktivere tidsplanen ved at slå den fra. Timeren vil ikke være aktiv, og der er ikke nogen planlagt opladning.

---

## 7.3. Start og stop af opladning

Du kan oplade din bil med enten veksel<sup>[1]</sup>- eller jævn<sup>[2]</sup>-strøm. Hvordan du starter og stopper opladningsprocessen, afhænger af den form for opladning, du benytter.

Opladning med vekselstrøm er den anbefalede opladningsmetode til hverdagsopladning, da dette bevarer batteriets stand over tid. Opladning med vekselstrøm kan bruges, hvis du lader op via en ladestation, et hjemmeladepunkt eller et almindeligt strømudtag. Opladning med jævnstrøm er muligt på visse ladestationer og lader din bil op hurtigere end opladning med vekselstrøm. Dog tærer det også mere på batteriet. Opladning med jævnstrøm kan bruges, når du har brug for at lade batteriet op nu og her.

<sup>[1]</sup> Vekselstrøm

<sup>[2]</sup> Jævnstrøm

---

### 7.3.1. Start opladning med vekselstrøm

Vekselstrømsopladning kan udføres på bestemte ladestationer, fra et hjemmeladepunkt eller et almindeligt strømudtag. Det kabel, du skal bruge, afhænger af opladningsvalget.

For at starte opladning skal du sørge for:

- at bilen er i Park.
- at ladeindstillingerne er konfigureret i henhold til dine præferencer.<sup>[1]</sup>

Hvis du anvender et almindeligt strømudtag, skal du også kontrollere, at det opfylder sikkerhedskravene for opladning.

#### Advarsel

Tilslut ikke andet udstyr end ladekablet mellem ladekilden og bilens ladeport.<sup>[2]</sup> Det kan forårsage driftsforstyrrelser, skader eller elektrisk stød.

1. Slut ladekablet til ladekilden. Visse ladestationer har et permanent fastgjort ladekabel, som du kan slutte til din bil.

2. Åbn ladedækslet ved at trykke let på den bageste del.



3. Fjern eventuelle beskyttelsesdæksler fra ladeporten og kabelstikket.

**! Vigtigt**

Placer stikkets ladedæksel, så det ikke rører ved bilen, for at undgå skader på lakken.

4. Slut kablet til ladeporten.

> Når kablet er sat helt i, låses det fast. Opladningen begynder efter få sekunder.

Du kan se opladningsstatus i ladeporten og på displayet.

## Anbefalet tiltag, hvis opladning ikke starter

Afbryd først kablet fra bilens ladeport, derefter fra ladekilden. Vent et øjeblik, før du tilslutter det igen. Kontakt et autoriseret Volvo-værksted, hvis problemet fortsætter.

<sup>[1]</sup> Nogle indstillinger kan tilpasses under opladning.

<sup>[2]</sup> Det omfatter forlængerledninger, stikdåsesplittere, stikdåseadaptere, eksterne timere, anordninger til beskyttelse mod overspænding og lignende udstyr.

---

## 7.3.2. Start opladning med jævnstrøm

Jævnstrømsopladning er tilgængeligt på visse ladestationer.

Jævnstrømsladestationer har permanent fastgjorte ladekabler, så du skal ikke bruge dit eget kabel.

 **Advarsel**

- Offentlige ladestationer er i konstant brug og kan udsættes for mere slitage end en privat ladestation. Husk altid at kontrollere ladekabels stik for kraftig slitage eller snavs.
- Rør ikke ladekablets stik, og brug ikke værktøjer til at forsøge at fjerne snavs fra ladekablet. Det kan give elektrisk stød.
- Benyt ikke et ladekabel, der viser tegn på skader eller slid. Det kan give elektrisk stød. Prøv et andet kabel eller ladepunkt ved ladestationen.
- Sørg for, at ladekablets stik er sat helt ind i ladeporten. Et slidt stik kan forhindre sikker tilslutning til din bil.

For at starte opladning skal du sørge for:

- at bilen er i Park.
- at tjekke for eventuelle instruktioner på ladestationen, inden du begynder.

1. Åbn ladedækslet ved at trykke let på den bageste del.



2. Fjern eventuelle dæksler fra porten og kabelstikket.

3. Brug begge hænder til at trykke kabelstikket helt ind i ladeporten. Gør det til en vane at trykke ladekablet opad i et par sekunder, efter at du har sat det i, for at sikre forbindelse og låsning.

> Ladekablet låses automatisk fast efter et par sekunder.

4. Når du har kontrolleret, at kablet er låst fast, skal du følge instruktionerne på ladestationen for opladningsgodkendelse.

> Opladningen starter, når ladestationen har fuldført en isoleringstest. Det kan tage op til et minut.

Du kan se opladningsstatus i ladeporten og på displayet.

---

### 7.3.3. Standsning af AC-opladning

Du kan til enhver tid stoppe opladningsprocessen.

 **Vigtigt**

Stop opladningssessionen, før du forsøger at afbryde kablet fra bilens ladeport. Hvis du undlader dette, kan du beskadige kablet eller systemet.

 **Tip**

Når AC-opladning standses, oplåses ladekablet.

Kontrollér, at bilen er låst op.

1. Tryk på bilsymbolet  på bundbjælken, og gå til **Indstillinger**.
  2. Gå til **Opladning**.
  3. Tryk på **Afslut opladning**.
- > Opladningen er stoppet og kablet frakobles ladeporten.
4. Afbryd ladekablet fra bilen.
  5. Sæt beskyttelsesdækslet på kabelstikket igen (hvis det forefindes).
  6. Afhængigt af det anvendte kabel:
    - Afbryd ladekablet fra ladestanderen.
    - Fastgør ladekablet til standerens opbevaringsudtag igen.
  7. Fastgør ladeportens beskyttelsesdæksel igen, og luk ladedækslet.

 **Tip**

Du kan også standse opladningsprocessen ved at trykke på knappen **Afslut opladning** i enten velkomstvisningen, startvisningen eller i mobilappen.

## 7.3.4. Stop af jævnstrømsopladning

Du kan til enhver tid stoppe opladningsprocessen.

### **Vigtigt**

Stop opladningssessionen, før du forsøger at afbryde kablet fra bilens ladeport. Hvis du undlader dette, kan du beskadige kablet eller systemet.

1. Tryk på bilsymbolet  på bundbjælken, og gå til **Indstillinger**.
2. Gå til **Opladning**.
3. Tryk på **Afslut opladning**.
- > Opladningen er stoppe og ladekablets håndtag frigives. Dette kan tage et par sekunder.
4. Afbryd ladekablet fra bilen.
5. Sæt beskyttelsesdækslet på kabelstikket igen (hvis det forefindes).
6. Fastgør ladeportens beskyttelsesdæksel igen, og luk ladedækslet.

### **Tip**

Du kan også standse opladningsprocessen via ladestationen eller ved at trykke på knappen **Afslut opladning** enten i velkomstvisningen eller startvisningen.

## 7.3.5. Frigørelse af ladekablet

Hvis ladekablet ikke automatisk frigøres, når du har standset opladningen, er her nogle ting, du kan gøre.

Ladekablet frigøres sædvanligvis automatisk, når du har standset opladningen. Men hvis ladekablet efterlades i ladeporten et stykke tid efter endt opladning, låses ladekablet automatisk fast igen.<sup>[1]</sup>

Sørg for at nøglen er inden for rækkevidde og at bilen er låst op.

- Stop opladningen ved at trykke på **Afslut opladning** på displayet.
- Hvis du lader op på en offentlig ladestation, skal du følge vejledningen på ladestationens interface for at stoppe opladningen.

Vrid forsigtigt i ladekablet.

Indholdet af denne manual afspejler den aktuelle status på udgivelsestidspunktet og er muligvis ikke fuldstændigt gyldigt på et senere tidspunkt. Yderligere oplysninger findes i den fuldstændige ansvarsfraskrivelse på første side.

- Lås og lås bilen op.
- Lås bilen, og vent, indtil LED'en på bilens ladeport slukker. Det kan tage lidt tid. Lås derefter bilen op, og forsøg igen at stoppe opladningen på displayet.

Hvis ladekablet stadig ikke frigøres, skal du stoppe opladningen via ladestationen, ladepunktet eller husholdningsstikket på én af følgende måder:

- Opladning via en offentlig ladestation: Kontakt ladestationens kundeservice for at få hjælp til at stoppe opladningen.
- Opladning via et hjemmeladepunkt: Afbryd strømmen til dit hjemmeladepunkt på forsvarlig vis.
- Opladning via et husholdningsstik: Træk kablet ud af stikket.

Kontakt et autoriseret Volvo-værksted, hvis problemet fortsætter.

<sup>[1]</sup> Gælder for vekselstrømsopladning.

---

## 7.3.5.1. Manuel frigørelse af ladekablet

Hvis ladekablet ikke frigøres fra bilen, når du har stoppet opladningen, kan du bruge nødudløserhåndtaget. Brug aldrig nødudløserhåndtaget, når opladningen er i gang.

1. Åbn bagagerummet og lastlugen.
2. Find dækslet i bagagerummets venstre side.



3. Tag dækslet af ved at lirke det af med en skruetrækker eller et lignende værktøj.

4.  **Advarsel**  
Før du bruger nødudløserhåndtaget, skal du tjekke på displayet eller ladeporten, at opladningsprocessen er stoppet. Nødudløserhåndtaget bør ikke anvendes, mens opladningen er i gang.



Træk forsigtigt i nødudløserhåndtaget, indtil du kan føle modstand.



- > Ladekablet frigøres fra ladeporten.

**i Note**

Nødudløserhåndtaget trækkes automatisk tilbage, når den næste opladningscyklus startes.

5. Afbryd ladekablet fra bilen.
6. Sæt dækslet på plads igen, og luk lastlugen og bagagerummet.

Kontakt et autoriseret Volvo-værksted, hvis problemet fortsætter.

---

## 7.4. Ladetid og -statusser

Lær mere om ladetider, så du kan få en idé om, hvad du kan forvente i forskellige situationer, og hvad de forskellige ladestatusser betyder.

---

### 7.4.1. Ladetider

Den tid, det tager at lade din bil op, afhænger af ladetypen og flere faktorer. De nævnte ladetider er omtrentlige.

Enkelte eksempler på faktorer, der kan påvirke ladetiden:

- forkonditionering
- omgivende temperatur
- batteritemperatur
- ladeudstyr
- batteristørrelse

- batteriets og bilens tilstand
- infrastruktur
- opladningsindstillinger som for eksempel strømstyrkegrænse.

## Opladning med vekselstrøm fra en husholdningsstikdåse <sup>[1]</sup>

Strøm (A) <sup>[2]</sup> Ladeeffekt (kW) Ladetid (timer) <sup>[3]</sup>

10	2,2	39,5
16	3,6	23,5
32	7,2	11,5

## Vekselstrømsopladning på en ladestation eller fra et ladepunkt i hjemmet

Strøm (A) <sup>[2]</sup> Ladeeffekt (kW) Ladetid (timer) <sup>[3]</sup>

10	6,8	12,5
16	11	8
32	22	4



### Tip

Hvis dit ladepunkt derhjemme er udstyret med lastafbalancering og kan håndtere mere end 6 A, skal du indstille en opladningsgrænse, der matcher den maksimale strøm, som ladepunktet kan levere. Du kan indstille opladningsgrænsen i opladningsvisningen.

## Opladning med jævnstrøm via en ladestation

Standereffekt (kW) <sup>[4]</sup> Ladetid (minutter) <sup>[5]</sup>

50	56
175	30



### Note

Batteriet kan oplades hurtigst, når batteriniveauet er lavt. Når batteriniveauet har nået 30 %, falder den maksimale ladehastighed gradvist i takt med, at batteriniveauet stiger.



### Tip

Når du i Google Maps sætter din destination til en lynladestation, forkonditionerer bilen batteriet for en forbedret opladning ved ankomst.

<sup>[1]</sup> Brug af 200-240 V-udtag.

<sup>[2]</sup> Den maksimale ladestrøm kan variere fra region til region.

<sup>[3]</sup> Fra 0-100 %

[4] Maksimal effekt, som ladestationen kan levere.

[5] Gælder for 10-80 % ladningsgrad, hvis batteriets temperatur er omkring 25 °C-30 °C (77 °F-86 °F).

## 7.4.2. Opladningsstatus

Bilens opladningsstatus vises med forskellige farver på både ladeporten og displayet.



- ① Oplysninger om opladningsstatus på displayet
- ② Oplysninger om opladningsstatus i ladeporten





Lysen ved ladeporten angiver kun den aktuelle status for opladningscyklussen. Hvis du vil have mere omfattende information, kan du se det på displayet.

### *i* Tip



Du kan også tilgå oplysninger om opladningsstatus i mobilappen til bilen.

### 7.4.2.1. Opladningsstatus i ladeporten

Du kan se bilens aktuelle opladningsstatus i ladeporten.

Farve	Farvenavn	Beskrivelse
	Hvid, udfyldt	Opladningslåget er åbent, og der er ikke tilsluttet noget kabel, eller kablet er tilsluttet, men bilen oplader ikke.
	Gul, fast	Ladekablet er tilsluttet, og batteriet forvarmes.
	Grøn, pulserende	Opladning er i gang, eller kablet er ulåst.
	Blå, konstant	Opladning er planlagt.

Indholdet af denne manual afspejler den aktuelle status på udgivelsestidspunktet og er muligvis ikke fuldstændigt gyldigt på et senere tidspunkt. Yderligere oplysninger findes i den fuldstændige ansvarsfraskrivelse på første side.

Farve	Farvenavn	Beskrivelse
	Grøn, konstant	Bilen er enten færdig med at lade op eller har standset opladningen.
	Rød	Opladningsfejl Tjek displayet for yderligere information. Sørg altid for, at ladekablet er korrekt tilsluttet bilens ladeport, og at strømkilden, såsom kablet eller ladestationen, fungerer korrekt. Hvis der angives en fejl, kan du prøve at koble kablet fra bilen, derefter tilslutte det igen og genstarte opladning for at se, om problemet blev løst. Kontakt et autoriseret Volvo-værksted, hvis problemet fortsætter.

## 7.4.2.2. Opladningsstatus på displayet



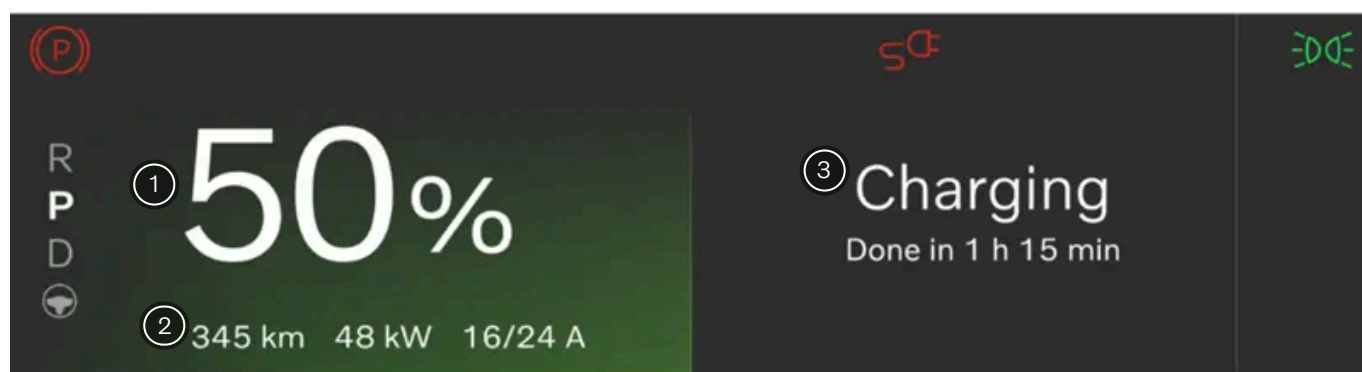

Du kan se bilens aktuelle opladningsstatus på displayet.



Information, der kan ses i førerinformationsområdet.

- ① Information om batteriniveau
- ② Aktuel rækkevidde, ladeeffekt og strømstyrke<sup>[1]</sup>
- ③ Information om opladningsstatus

Førerinformationsområdet indeholder information om opladningsstatus, for eksempel statustekst, batteriniveau, aktuel rækkevidde, strømstyrke, resterende ladetid og information om planlagt tid. Du kan også se forskellige farver på statuslinjen. Informationen kan variere alt efter opladningsstatus.

Status	Farve	Farvenavn	Beskrivelse
Venter		Hvid, udfyldt	Kablet er tilsluttet, men bilen oplades ikke. Status kan også være synlig, når opvarmning eller afkøling er nødvendig, inden opladningssessionen starter.
Oplader		Grøn, pulserende	Bilen oplades manuelt. <sup>[2]</sup>
Planlagt		Blå, konstant	Kablet er tilsluttet, og din bil er planlagt til at lade op på et senere tidspunkt. Information om det planlagte tidspunkt kan ses på displayet.
Opladning afsluttet og Kabel oplåst		Grøn, konstant	Bilen er enten færdig med at lade op eller har standset opladningen. Når AC-opladning standses, oplåses ladekablet. Opladningsprocessen er midlertidigt sat på pause, og ladekablet kan fjernes.

Indholdet af denne manual afspejler den aktuelle status på udgivelsestidspunktet og er muligvis ikke fuldstændigt gyldigt på et senere tidspunkt. Yderligere oplysninger findes i den fuldstændige ansvarsfraskrivelse på første side.

Status	Farve	Farvenavn	Beskrivelse
Opladningsfejl		Rød, udfyldt	Kablet er tilsluttet, men der er en fejl i ladetilslutningen. Afhængigt af fejlen viser displayet forskellige meddelelser. Kontakt et autoriseret Volvo-værksted, hvis problemet fortsætter.

[1] Strømstyrken vises kun, hvis der er indstillet en grænse.

[2] Jævnstrøm manuel, jævnstrøm planlagt, vekselstrøm.

## 8. Kørsel

Din bil er designet til at blive kørt. Dette afsnit dækker de vigtigste betjeningslementer, der lader dig starte, stoppe, styre og skifte gear. Du kan også finde oplysninger om køreegenskaber og styring her.



Mange af din bils kørefunktioner kan tilpasses for en mere personliggjort oplevelse. Mens nogle funktioner har mere fokus på komfort, er andre strengt sikkerhedsrelaterede. Det er vigtigt at tjekke din kørestilling, have godt udsyn og hele tiden være opmærksom og fokuseret under kørslen.

---

### 8.1. En typisk kørecyklus

Denne beskrivelse giver en oversigt over din bils egenskaber og adfærd i de forskellige stadier af en typisk kørecyklus.

En kørecyklus starter, når du låser din bil op, og slutter, når din bil slukkes efter kørsel.

De forskellige situationer og scenarier, som beskrives her, har deres egne afsnit i denne vejledning med mere udførlig information.

#### Tilnærmelse og oplåsning

Din bil låses op på forskellig vis, afhængigt af hvilken type nøgle du bruger. Når din bil låses op, tændes den også.

#### Indstigning

Når du stiger ind i din bil, kan den automatisk vælge din profil, hvis du bruger en forbundet nøgle. Den tilpasser førerpladsen og anvender dine profilindstillinger for funktioner og bilens adfærd. Der er adgang til yderligere funktioner, når du sidder ned og er klar til at køre, såsom klima og komfort.

## Start på køreturen

Læg nøglen på kortlæseren for at starte bilen. Du kan derefter trykke på bremsepedalen og vælge et gear for at begynde din køretur. Din bil kan gøre dig opmærksom på eventuelt åbne døre, ikke-spændte sikkerhedsseler eller andre forhold relateret til kørsel.

### Tip

Der er information i denne vejledning, som kan være praktisk, afhængigt af hvilken type køretur du skal i gang med. Du kan eksempelvis finde information om bilens opbevaringsmuligheder, eller hvad du skal tænke på ved kørsel i vintervej.

## Parkering

Din bil aktiverer automatisk parkeringsbremsen og skifter til en parkeret tilstand. Dette er en del af den gradvise slukning, når du gør klar til at forlade bilen. Hvis du ønsker at blive i din bil efter, du har parkeret den, og med klima- og medieanlæg kørende, skal du aktivere funktionen parkeringskomfort.

Du kan også aktivere parkeringsbremsen manuelt ved at trykke på knappen P på højre ratarm.

## Slukning, låsning og udstigning

Når du forlader bilen og låser den, slukker den gradvist. Det sker automatisk, og bilen skifter til en standby-tilstand.

Du kan også slukke din bil manuelt via displayet.

### Tip

Hvis muligt, skal du oplade din bil, når forlader den i en længere periode.

## 8.2. Trips app

Trips-appen er en kørselsdagbog, der automatisk logger alle ture, du foretager med din bil.

Når denne app er aktiveret, indsamler den automatisk bilens identifikationsnummer<sup>[1]</sup>, placering og andre kørselsrelaterede data, som f.eks. tid, afstand og batteriforbrug.

### Note

Trips-appen beregner batteriforbruget ud fra det rene forbrug under en rejse. Hvis du ser en anden værdi i bilens triptæller, skyldes det, at triptælleren også tager højde for regenerering af energi.

I mobilappen kan du:

- Se, administrere og slette alle dine ture.
- Eksportere kørselsrapporten.

- Holde dig informeret, hvis en rejse ikke uploades på grund af et problem, f.eks. netværksproblemer.

Når Trips-appen er aktiveret, kan alle brugere, der har parret mobilappen med bilen, se turene. Hvis Trips-appen er deaktiveret, holder bilen op med at sende oplysninger om nye ture.

 **Note**

### Deling af bilens placering

Du skal aktivere deling af bilens placering i displayet og i mobilappen for at begynde at logge dine ture.

## Grænser for opbevaring

Når en tur er logget, kan den gemmes i Trips-appen i op til 400 dage. Appen har kapacitet til at gemme cirka 500 ture. Når denne grænse nås, slettes ældre ture automatisk for at gøre plads til nye ture.

 **Note**

Hvis dagbogen ikke logger ture, kan der være flere grunde til det:

- Svag eller ingen netværksforbindelse.
- Appen modtager ikke GPS-koordinater.
- Placeringstilladelser er deaktiveret, så Trips-appen ikke kan få adgang til bilens placering.

<sup>[1]</sup> VIN

---

## 8.3. Start af bilen



Start af bilen kræver, at en aktuelt anvendt nøgle er til stede, samt at bremsepedalen trædes ned, og at der vælges et køregear.



Dine primære interaktionspunkter til start af bilen er bremsepedalen og geararmen.

Du låser din bil op på forskellig vis, alt efter hvilken type nøgle du bruger. Når din bil er låst op, tændes den gradvist. Mange funktioner, såsom klimaanlægget, vil være tilgængelige for dig, når du sætter dig ind i bilen.

For at starte bilen skal du træde bremsepedalen ned og vælge et køregear.

Før du begynder at køre, skal du sikre dig, at:

- Alle døre er lukket.
- Alle passagerer sidder korrekt og har taget sikkerhedssele korrekt på.
- Førersædet, ratpositionen og spejlene er justeret efter din kørestilling.
- Der er ikke forbundet nogen ladekabler.
- Førerområdet er fri for forhindringer, og pedalerne kan bevæges frit.

#### Tip

Bilen kan advare dig om bestemte forhold, som du bør tage dig af, før du kører. Hvis noget forhindrer dig i at starte bilen, så kig på førerinformationsområdet for vejledning.

#### Note

Hvis din bil er udstyret med en alkølås, skal du udføre og bestå en udåndingsprøve, før du kan starte bilen.

1. Læg din nøgle på kortlæseren.

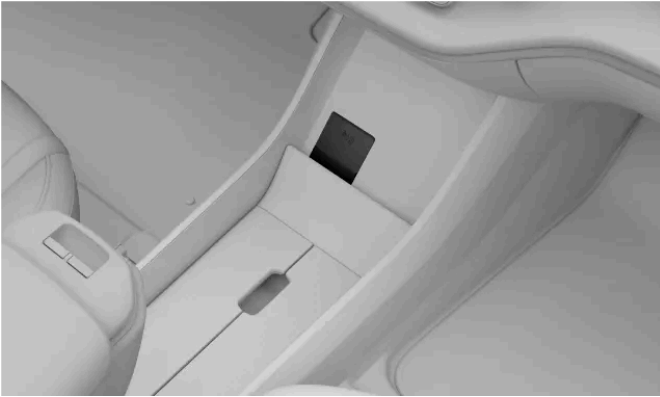

Placeringen af nøglekortlæseren, som anvendes, hvis du starter bilen med et nøglekort eller en afladet nøgle til fjernbetjening på afstand.

2. Træd på bremsepedalen og hold den nede.
  3. Vælg D eller R ved hjælp af højre ratarm.
- > Det valgte gear angives i førerinformationsområdet. Klar-symbolet vises også for at fremhæve overgangen fra parkeret til et køregear.

READY

**Note**

Klar-symbolet forsvinder, når bilens hastighed overstiger skridttempo. Det vises igen, når bilens fart falder til under denne grænse.

## 8.3.1. Opstartskontroller

Når du vælger et gear for at begynde at køre, udfører bilen en række selvaufprøvnings af vigtige systemer og funktioner. Denne korte test angives i førerinformationsområdet.

Opstartskontrollen angives ved hjælp af en række advarsels- og indikatorsymboler i førerinformationsområdet. Hvis nogen af advarsels- eller indikatorsymbolerne fortsætter med at lyse efter et par sekunder, er der en fejl eller et forhold, som du skal tage dig af, før du kører.

Hvis der angives en fejl:

- Læs al relateret information, der vises i førerinformationsområdet.
- Læs det relevante afsnit af vejledningen for yderligere oplysninger om advarsels- og indikatorsymboler.
- Afhjælp den angivne fejl, før du kører.
- Hvis du ikke selv kan løse problemet, må du ikke tøve med at kontakte et autoriseret Volvo-værksted.

Efter at opstartskontrollen er udført, fortsætter bilen med aktivt at overvåge mange af dens systemer og funktioner.

---

## 8.3.2. Alkolås

Alkolåsen er en sikkerhedsforanstaltning til at forhindre kørsel i alkoholpåvirket tilstand. Hvis din bil er udstyret med en alkolås, skal du udføre og bestå en udåndingsprøve, før du kan starte bilen.

Hvis du har tilsluttet en alkolås, integreres den med nogle af bilens systemer. Det betyder, at du kan få meddelelser fra alkolåsen direkte i førerinformationsområdet. Alkolåsen bør kalibreres i overensstemmelse med de lokale love og regler til den grænseværdi, som gælder for lovlig kørsel.

Oplysninger om en bestemt alkolås kan fås hos producenten af alkolåsen.



### Advarsel

Alkolåsen er et hjælpemiddel og fritager ikke føreren for ansvar. Det er altid førerens ansvar at være ædru og føre bilen på sikker vis.

## Brug af en alkolås

Alkolåsen aktiveres automatisk, så den er klar til brug, når bilen låses op. Følg anvisningerne, som følger med ved montering af alkolåsen, samt de meddelelser, som vises i førerinformationsområdet.

Når du har udført en kørecyklus, det vil sige, at du har kørt og derefter er stoppet, kan din bil genstartes inden for et par minutter uden at kræve en ny udåndingsprøve.



### Tip

#### Nøjagtig måling

Undgå at spise eller drikke i ca. fem minutter inden udåndingsprøven.

Undgå overdreven vask af forruden, da alkohol i sprinklervæsken kan påvirke alkolåsen.

## Nødomgåelse af alkolåsen

I tilfælde af en nødsituation, eller hvis alkolåsen ikke fungerer, er det muligt at omgå alkolåsen. Se instruktionerne, som fulgte med alkolåsen, eller kontakt producenten for information om, hvordan dette gøres.

---

## 8.4. Slukning af bilen

Bilen slukkes typisk automatisk, men du kan også slå den fra manuelt på displayet.

Din bil kan slukke automatisk, efter at du er steget ud og har låst den udefra. I visse situationer kan det dog ske, at du vil slukke den manuelt. Det kan gøres på displayet.

 **Note**

Hvis du forlader bilen uden at låse den, starter en 30 minutters timer, før bilen automatisk slukker. Hvis du vender tilbage til førersædet, inden timeren er udløbet, annulleres den.

For at du kan slukke bilen manuelt, skal bilen være i P. Hvis parkeringsbremsen ikke er blevet aktiveret automatisk, skal du trykke på parkeringsbremseknappen.

#### Manuel slukning af bilen

1. Tryk på bilsymbolet  på bundbjælken og gå til **Indstillinger**.
2. Gå til **Indstillinger** → **Vehicle modes** → **Sluk for bilen**.
3. Sluk bilen.
  - > Bilen slukkes.
  - > Nu kan bilen låses og forlades.

 **Note**

Efter slukningen er en række vigtige systemer stadig tilgængelige, såsom nøgleregistrering, alarm, internetforbindelse og batteriovervågning. Under normale forhold bruger de kun en lille mængde strøm.

## 8.5. Køreegenskaber

Lær mere om de funktioner, som påvirker køreegenskaberne og -dynamikken. Dette kan lade dig tilpasse kørselsoplevelsen.



Din bil har adskillige features, der kan påvirke din bils kørselsdynamikker og performance.

<b>One Pedal Drive</b>	Det gør dig i stand til både at bremse og accelerere kun ved at bruge speederen. Funktionen kan slås til eller fra i displayet.
<b>Køretilstande</b>	Du kan konfigurere bilen til daglig kørsel eller indstille din bils effektlevering til at prioritere rækkevidde eller ydeevne.
<b>Elektronisk stabilitetskontrol</b>	Du kan slå elektronisk stabilitetskontrol <sup>[1]</sup> fra, hvis du vil have en mere aktiv køreoplevelse, eller hvis du sidder fast i mudder eller dyb sne.
<b>Nedkørselsfunktion</b>	Når du aktiverer nedkørselsfunktionen, kan din bil bremse på en mere kontrolleret og aktiv måde. Det kan være praktisk, når du kører ned ad bakke med lav hastighed.
<b>Styrefølelse</b>	Når du justerer styrefølelsen, påvirkes rattets modstand og fasthed.



### Udvendige lyde

Din bil afspiller en kunstig kørelyd, når du kører med lav hastighed. Det er for at gøre andre opmærksomme på din tilstedeværelse.

<sup>[1]</sup> ESC

## 8.5.1. Køretilstande

Køretilstandene ændrer din bils køredynamik.

De forskellige køretilstande, der er tilgængelige i din bil, passer alle til forskellige scenarier og typer af kørsel. Afhængigt af hvilken køretilstand du vælger, kan visse køredynamikker blive påvirket, f.eks. styring, bremsning og acceleration. Din bils brændstofforbrug og anslåede rækkevidde påvirkes også.

Bilen har tre køretilstande:

- Standard** Dette er standardindstillingen og anbefales til daglig brug. Den vælges også automatisk, hver gang du starter bilen.
- Rækkevidde** Denne tilstand begrænser klimafunktionen og køreegenskaberne for at maksimere rækkevidden.
- Ydeevne** Ydeevnetilstand lader din bil prioritere ydeevne frem for rækkevidde, hvilket giver en mere aktiv og dynamisk køreoplevelse.
- 

## 8.5.1.1. Valg af køretilstand

Du kan vælge en køretilstand i indstillingerne.

Din bil er udstyret med forskellige køretilstande til forskellige kørselsforhold og situationer. Når du vælger en køretilstand, kan din bil justere køreegenskaberne og dynamikken til den tilsigtede brug, hvilket kan deaktivere visse indstillinger. Du kan vælge en køretilstand i indstillingerne.

Standardkøretilstanden er valgt som standard, hver gang du starter din bil.

1. Tryk på bilsymbolet  på bundbjælken og gå til **Indstillinger**.
  2. Gå til **Kørsel** → **Kørselsdynamik** → **Kørselsfunktioner**.
  3. Vælg en køretilstand.
- > Bilens køreegenskaber og indstillinger justeres, afhængigt af den valgte køretilstand.
- 

## 8.5.2. One Pedal Drive

Du kan styre både opbremsning og acceleration med speederen, når One Pedal Drive er slået til.



Bremseegenskaberne ændrer sig gennem brugen af speederen. Når du træder på speederen, accelererer bilen som normalt, men når du slipper pedalen, aktiveres bremsning. Jo mere du letter trykket på pedalen, jo mere bremsevirkning får du.

Regenerativ bremsning prioriteres af One Pedal Drive. Skivebremserne kan dog blive aktiveret, hvis bremsebehandlingen kræver det.

One Pedal Drive kan anvendes på køreture, hvor du forventer at variere din hastighed, for at spare batteristrøm.

#### **Vigtigt**

Du kan kun anvende One Pedal Drive, efter at du har spændt din sikkerhedssele og valgt køregeare D. Ellers påføres der ingen bremsekraft, når du letter trykket på speederen, selv hvis One Pedal Drive er aktiveret i indstillingerne.

#### **Advarsel**

##### Husk bremsepedalen

Der er en grænse for, hvor meget bremsekraft der kan opnås ved at slippe speederen ved brug af One Pedal Drive. For at opnå hård opbremsning er du nødt til at bruge bremsepedalen.

## 8.5.2.1. Justering af One Pedal Drive

Bremsning med One Pedal Drive kan justeres, aktiveres eller deaktiveres i køreindstillingerne.

Niveauet for den anvendte bremsekraft fra One Pedal Drive kan justeres i indstillingerne.

De tilgængelige indstillinger for One Pedal Drive er:

Indholdet af denne manual afspejler den aktuelle status på udgivelsestidspunktet og er muligvis ikke fuldstændigt gyldigt på et senere tidspunkt. Yderligere oplysninger findes i den fuldstændige ansvarsfraskrivelse på første side.

**Off** Funktionen er slået fra. Bremsene aktiveres ikke, når speederen slippes.

**Low** Når du letter trykket på speederen, anvender bilen regenerativ bremsning.

**High** Når du letter trykket på speederen, bremser bilen med større kraft end i den lave indstilling.

#### Tip

### Hurtig adgang

Justeringsindstillingerne for One Pedal Drive er også tilgængelige i de hurtige betjeningslementer og via den tilpassningsbare ratknop . Med dem kan du hurtigt justere bremskraften fra One Pedal Drive uden at gå ind i indstillingerne.

#### Advarsel

### Husk bremsepedalen

Der er en grænse for, hvor meget bremskraft der kan opnås ved at slippe speederen ved brug af One Pedal Drive. For at opnå hård opbremsning er du nødt til at bruge bremsepedalen.

1. Tryk på bilsymbolet  på bundbjælken og gå til **Indstillinger**.
2. Gå til **Kørsel** → **Kørselsdynamik** → **One Pedal Drive**.
3. Vælg en indstilling.

## 8.5.3. Aktivering af automatisk krybekørsel

Når krybekørsel er aktiveret, kan bilen automatisk bevæge sig langsomt, uden at du bruger speederen. Automatisk krybekørsel kan aktiveres eller deaktiveres i indstillingerne.

Når du starter bilen, eller hvis du holder stille med krybning aktiveret, vil bilen begynde at krybe, når du slipper bremsepedalen. Når bilen kører, kan du slippe speederen for at få bilen til at sænke farten og begynde at krybe.

Automatisk krybning kan være praktisk i køresituationer som trafikøer eller på parkeringspladser.

#### Tip

Hvis bremsepedalen trædes hårdt ned, sættes krybekørsel midlertidigt på pause, og automatisk fastholdelse aktiveres. Træd på speederen for at indlede krybekørsel igen.

1. Tryk på bilsymbolet  på bundbjælken og gå til **Indstillinger**.



2. Gå til **Kørsel** → **Kørselsdynamik** → **Krybegegar**.

3. Slå det til eller fra.

---

## 8.5.4. Aktivering af nedkørselsfunktionen

Nedkørselsfunktionen kan hjælpe dig med at styre hastigheden ved kørsel ned ad en stejl hældning.

Når du aktiverer nedkørselsfunktionen, kan din bil bremse på en mere kontrolleret og aktiv måde. Det kan være praktisk, hvis du kører ned ad bakke, da det kan hjælpe dig med at undgå uønsket acceleration. Du kan aktivere nedkørselsfunktionen i displayet.



Tilgængelighed af nedkørselsfunktionen angives med symbolet for nedkørselsfunktionen i førerinformationsområdet. Symbolet bliver grønt, når nedkørselsfunktionen er aktiv.

### Note

Nedkørselsfunktionen er kun til rådighed ved hastigheder under 40 km/t (25 mph). Hvis du kører hurtigere, deaktiveres funktionen.

1. Tryk på bilsymbolet  på bundbjælken og gå til **Indstillinger**.

2. Gå til **Kørsel** → **Kørselsdynamik** → **Hill descent**.

3. Aktivér nedkørselsfunktionen.

---

## 8.5.5. Stabilitetskontrol

Din bil er udstyret med stabilitetskontrollsystemer, som kan hjælpe med at forhindre udskridning.

### Elektronisk stabilitetskontrol

Elektronisk stabilitetskontrol<sup>[1]</sup> kan automatisk aktivere bilens bremses for at forhindre udskridning, når bilen registrerer tab af trækraft eller styrekontrol. For at gøre dette aktiverer ESC bremsene på hvert hjul individuelt. Når dette indgreb udføres, blinker ESC-symbolet i førerinformationsområdet.



Funktionen kan slås fra for at give en mere aktiv køreoplevelse. Det kan også være praktisk at slå ESC fra, hvis bilen sidder fast i mudder eller dyb sne.

 **Note**

### Kørsel med anhænger

Når du kører med anhænger, bør den elektroniske stabilitetskontrol altid være aktiveret, da den hjælper med at forhindre slingren. Du kan læse mere om dette i afsnittet om bugsering i denne vejledning.

Bilens stabilitetskontrol omfatter flere andre funktioner såsom:

<b>Blokeringsfrie bremseser</b> <sup>[2]</sup>	Bilens blokeringsfrie bremseser forhindrer, at bremseser blokerer under hård opbremsning. Det forbedrer manøvreedygtigheden og hjælper med at stabilisere bilen.
<b>Anhængerstabilisering</b>	Denne funktion er en del af ESC og kan gribe ind, hvis der registreres slingren, når du kører med en anhænger.
<b>Antispin og aktiv giringsstyring</b>	Disse funktioner griber ind for at forhindre hjulspind mod vejoverfladen.
<b>Stabilitetskontrol ved regenerering</b>	Hjælper med at forhindre blokering af hjulene, når der anvendes regenerativ bremsning.

 **Note**

Nogle af de øvrige stabilitetsfunktioner deaktiveres delvist, når ESC slås fra. Nogle af dem slås helt fra, men deres grænse for aktivering vil blive øget for at give mulighed for en mere aktiv køreoplevelse.

<sup>[1]</sup> ESC

<sup>[2]</sup> ABS

## 8.5.5.1. Deaktivering af elektronisk stabilitetskontrol

Du kan deaktivere den elektroniske stabilitetskontrol for en mere aktiv køreoplevelse.

Elektronisk stabilitetskontrol<sup>[1]</sup> kan slås til eller fra på displayet. Når den er slået fra, er den stadig aktiv i et vist omfang af sikkerhedsmæssige årsager. Deaktivering af funktionen begrænser imidlertid den elektroniske stabilitetskontrolls interaktioner. Det kan give dig en mere aktiv køreoplevelse, da der overføres mere kontrol til føreren. ESC vil stadig gribe ind og hjælpe føreren i mange situationer.

Det kan også være praktisk at slå ESC fra ved kørsel i terræn, eller hvis bilen sidder fast i mudder eller dyb sne.

Når ESC er deaktiveret, vises symbolet for stabilitetssystem slået fra i førerinformationsområdet.



1. Tryk på bilsymbolet  på bundbjælken, og gå til **Indstillinger**.

Indholdet af denne manual afspejler den aktuelle status på udgivelsestidspunktet og er muligvis ikke fuldstændigt gyldigt på et senere tidspunkt. Yderligere oplysninger findes i den fuldstændige ansvarsfraskrivelse på første side.

2. Gå til **Kørsel** → **Kørselsdynamik** → **ESC OFF**.

3. Slå ESC til eller fra.

Funktionen nulstilles, når bilen slukkes.

 **Note**

Når ESC slås fra, slås vognbaneassistance også fra.

<sup>[1]</sup> ESC

## 8.5.6. Affjedring

Din bil er udstyret med en affjedring udviklet til at give en behagelig køreoplevelse.

Affjedringen i din bil påvirker komforten og håndteringen af din kørsel. Affjedringen er fuldt automatisk og kan ikke tilpasses eller justeres på nogen måde.

 **Advarsel**

Støddæmpere er tryksat med gas. Støddæmpere må ikke opvarmes eller åbnes.

## 8.6. Rækkevidde

Din bils forventede rækkevidde vises i displayet og afhænger af flere faktorer.

380 km  80%

Din rækkevidde afhænger primært af bilens batteriniveau og din kørestil, men eksterne forhold kan også være en faktor. Batteriniveauet og den forventede rækkevidde vises i førerinformationsområdet. Den forventede rækkevidde fortæller dig, hvor langt du kan køre med det aktuelle batteriniveau. Den beregnes ud fra dit kørselsmønster, både aktuelt og historisk, og ud fra realtidskørselsforhold.

## Faktorer, der påvirker din bils rækkevidde

Hvordan du kører, hvilke indstillinger eller funktioner, du har aktiveret, samt vejr- og trafikforhold kan alt sammen påvirke din bils rækkevidde på forskellige måder.

<b>Hastighed</b>	Kørsel med højere hastigheder aflader batteriet mere.
<b>Bykørsel og trafikforhold</b>	Hvis du varierer hastigheden gennem hyppig acceleration og opbremsning, øges dit batteriforbrug sammenlignet med, hvis du holder en konstant hastighed.
<b>Eco-kørsel</b>	Hold styr på din kørsel og dit forbrug for at køre så økonomisk som muligt.
<b>Rækkeviddetilstand</b>	Når du vælger rækkeviddetilstand, begrænses klimafunktionen og køreegenskaberne for at maksimere rækkevidden.
<b>Udetemperatur</b>	Udetemperaturen kan påvirke dit batteriforbrug og rækkevidden.
<b>Batteritemperatur</b>	Et koldt batteri er mindre effektivt og kræver mere energi at varme op.
<b>forkonditionering</b>	Ved at forkonditionere din bil kan du reducere den energi, som bruges til at varme bilen og batteriet op. Det kan gøres i klimaindstillingerne.
<b>Klimaindstillinger</b>	Dit batteriforbrug påvirkes af, hvilke klimafunktioner der er aktiveret, og i hvilken grad.
<b>Dæk og dæktryk</b>	Dæktilstand og dæktryk kan påvirke din rækkevidde.
<b>Vejbeskaffenhed og Topography</b>	Vejens tilstand samt eventuelle hældninger kan påvirke din bils batteriforbrug.
<b>Bugsering</b>	Bugsering af en anhænger kræver mere strøm fra din bil og vil derfor påvirke batteriforbruget negativt. Det står i forhold til den type anhænger, der anvendes.

## Rækkevidde ved kolde temperaturer

Din bils batteri kan blive påvirket negativt af kolde temperaturer. Når bilen har et koldt batteri, vises der et snefnug ❄ ved siden af batteriprocenten. Det angiver, at batteriets ladekapacitet og rækkevidde er reduceret sammenlignet med normale forhold. Du kan undgå dette ved altid at oplade din bil, når den holder parkeret, hvilket kan være særligt nyttigt, når du parkerer i et koldt klima.

## Nulstilling til fabriksindstilling og værdi for rækkevidde

Efter en nulstilling til fabriksindstilling, eller når bilen leveres fra fabrikken, er den anslåede rækkevidde baseret på en certificeret værdi. Når du har kørt lidt i bilen, baseres den anslåede rækkevidde i stedet på dine historiske kørselsmønstre. Du kan ændre det tilbage igen i indstillingerne på displayet.

### 8.6.1. Turinformation

Turinformation kan give dig et overblik over dit aktuelle forbrug sammen med din triptæller.

Du kan se turinformation såsom antal kørte kilometer, gennemsnitligt forbrug og gennemsnitsfart. Der er også en indstilling til at vise det aktuelle forbrug i displayets førerinformationsområde.

Der er adgang til denne information ved at trykke på bilsymbolet  på bundbjælken og gå til **Bilstatus**.

Turinformation er opdelt i:

Indholdet af denne manual afspejler den aktuelle status på udgivelsestidspunktet og er muligvis ikke fuldstændigt gyldigt på et senere tidspunkt. Yderligere oplysninger findes i den fuldstændige ansvarsfraskrivelse på første side.

<b>Aktuel tur</b>	Information fra din aktuelle tur. Den kan indstilles til at vise data fra din aktuelle kørecyklus eller siden sidste opladning af bilen.
<b>Siden sidste nulstilling</b>	Viser information om din tur siden sidste nulstilling af triptælleren.
<b>Forbrug</b>	Du kan se dit forbrug, som er opdelt i brugt og regenereret energi.

## Symboler for turinformation

Forskellige symboler repræsenterer forskellige typer data i turinformationen:



Kørt afstand.



Dit gennemsnitlige forbrug.



Din gennemsnitsfart.



Hvor lang tid, der er gået, siden du indledte din aktuelle tur.

---

### 8.6.1.1. Nulstilling af triptælleren

Du kan nulstille bilens triptæller.

Triptælleren kan vise dig information om antal kørte kilometer, gennemsnitligt forbrug og gennemsnitlig hastighed.

1. Tryk på bilsymbolet  på bundbjælken og gå til **Bilstatus**.
2. Gå til **Turoplysninger** → **Siden sidste nulstilling** → **Nulstil**.
3. Nulstil triptælleren.

---

## 8.7. Styring

Sæt dig ind i din bils styringsrelaterede funktioner.



Din bil er designet til at give en hurtigtreagerende og intuitiv styreoplevelse. Sørg for at tilpasse din kørestilling og foretrukne styrefølelse inden kørslen.



### Styring og førerstøtteindgreb

Flere af bilens førerstøttefunktioner kan påvirke styringen. Læs afsnittene i brugermanualen om disse funktioner for at få en bedre forståelse for, hvordan de kan gribe ind og påvirke din styreoplevelse.

## Hastighedsafhængig styringsreaktion

Styringsmodstanden og -fastheden ændres i henhold til bilens hastighed. Ved lave hastigheder er styringsmodstanden lav for at opnå præcis manøvrering. Ved høje hastigheder tilpasses styringen, så den bliver mere fast.

## Styrefølelse

Du kan tilpasse styrefølelsen via indstillingerne på displayet. Styrefølelsen påvirker, hvor fast rattet føles ved drejning.

---

## 8.7.1. Rat

Gør dig bekendt med rattet og nogle af dets funktioner.

Du kan bruge rattet til mere end blot at styre bilen.



## Elopvarmet rat

Der er indbygget varme i rattet. Funktionen kan slås til manuelt eller indstilles til automatisk aktivering.

## Justering af ratpositionen

Rattet kan justeres, så det passer til din kørestilling.

## Touchknapper på rattet

Der er touchzoneknapper på rattet, som kan styre bestemte indstillinger og tilpasninger.

## Horn

Knappen til hornet sidder i midten af rattet og angives med hornsymbalet .

---

## 8.7.1.1. Betjeningslementer på rattet

Der er en række knapper og betjeningsflader på rattet. De styrer bestemte funktioner som hornet, såvel som visse indstillinger, justeringer og hvad der vises i førerinformationsområdet.









- Horn
- Touchfølsomme knapper
- Venstre arm
- Højre arm

## Touchfølsomme knapper



- ↺ Genoptag eller forøg indstillet hastighed
- Reducer indstillet hastighed
- 🔄 Skift styreassistent



-  Tilpasningsbar knap
-  Stemmestyring
-  Forøg lydstyrke eller bekræft
-  Reducer lydstyrke eller afvis
-  Medier: Forrige eller spol tilbage
-  Medier: Næste eller spol fremad

Knapperne fungerer ændres afhængigt af sammenhængen, og de styrer typisk det, der vises i displayene på det pågældende tidspunkt.

Du kan indstille den tilpasningsbare knap til altid at svare til en bestemt handling.

## Interaktion med de touchfølsomme knapper

Knapperne på højre side af rattet styrer ofte det, du ser på højre side af førerinformationsområdet. Knapperne på venstre side styrer ofte det, du ser på venstre side. Førerinformationsområdet på displayet viser typisk, hvilken handling hver zone er knyttet til.

Du kan finde den zone med touchknapper, du leder efter, ved at bevæge fingeren hen over knapperne. Displayet reagerer og viser knappens tilknyttede funktion eller handling. Når den funktion, du vil udløse, vises, skal du trykke på knappen.

---

### 8.7.1.1. Tildeling af en handling til den tilpasningsbare knap

Du kan indstille den tilpasningsbare ratknap til at svare til en bestemt handling.

Du kan knytte en bestemt handling til den tilpasningsbare ratknap . Ved at gøre det vælger du, hvilken funktion du vil kunne styre med den.

De tilgængelige indstillinger er:

Skærmvisning	Skift mellem displaytilstande i førerinformationsområdet.
One Pedal Drive	Juster indstillingerne for One Pedal Drive.
Advarsel om hastighedsgrænse	Slå advarsler om hastighedsgrænser til eller fra.

- Tryk på bilsymbolet  på bundbjælken og gå til **Indstillinger**.
- Gå til **Indstillinger** → **Ratknap** → **Tilpasset knap**.
- Knyt en handling til den tilpasningsbare knap.

---

### 8.7.1.2. Justering af ratpositionen

Du kan justere ratpositionen, så den passer til din kørestilling.

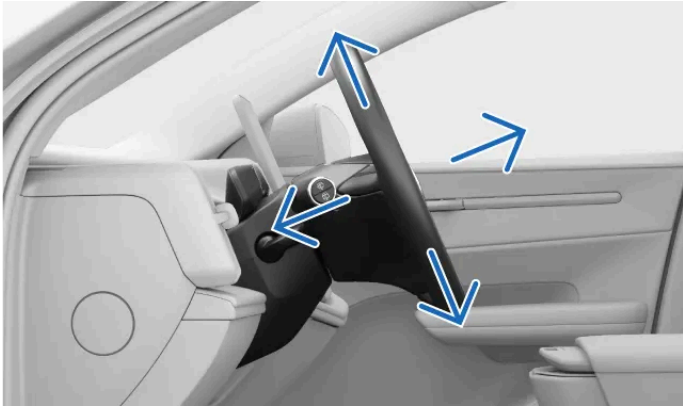

Det er vigtigt for din kørestilling at justere ratpositionen, så du opnår større komfort og bedre kontrol over bilen.

 **Advarsel**

Sørg for at justere ratpositionen, når bilen holder parkeret, da det ikke bør gøres, mens man kører.

1. Tryk på ratjusteringsarmen, som sidder på ratstammen.

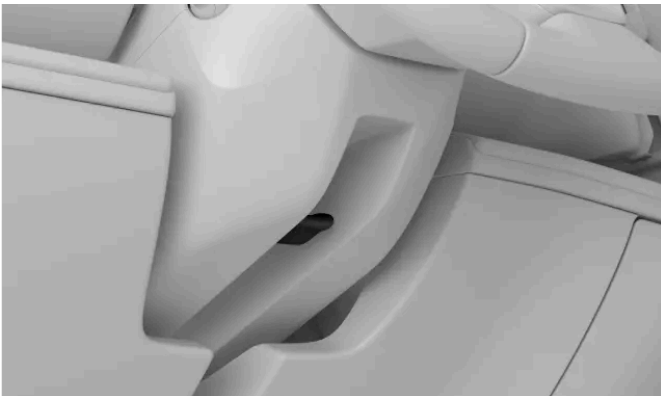

2. Tag fat i rattet, og juster dets position.  
Flyt det op eller ned og frem eller tilbage, så det passer til din kørestilling.
3. Træk ratjusteringsarmen op for at fastgøre rattet.

 **Vigtigt**

Når du er færdig med at justere ratpositionen, som du vil have den, er det vigtigt at kontrollere, at andre dele af bilen er justeret korrekt. Din kørestilling er vigtig og påvirkes af mere end dine ratjusteringer, for eksempel positionen af sædet og spejlene.

## 8.7.2. Tilpasning af styrefølelsen

Du kan tilpasse ratmodstanden og kørefølelse via indstillingerne.

Du kan vælge mellem en række foruddefinerede indstillinger til at regulere styrefølelsen. Disse valgmuligheder vælges på displayet.

### Note

Bilen har hastighedsafhængig ratmodstand udover den manuelt justerede styrefølelse. Det betyder, at din bil automatisk tilpasser ratmodstanden i henhold til din kørehastighed, så du får bedre kontrol og stabilitet.

1. Tryk på bilsymbolet  på bundbjælken og gå til **Indstillinger**.
2. Gå til **Kørsel** → **Kørselsdynamik** → **Ratoplevelse**.
3. Vælg en indstilling for styrefølelsen.

## 8.8. Bremses

Din bil har flere typer bremsefunktioner, både manuelle og automatiske.



Din bil har adskillige funktioner og egenskaber, når det kommer til bremsning.

- |                                |   |
|--------------------------------|---|
| <b>Driftsbremse</b>            | Din primære metode til at bremse manuelt. Når du træder på bremsepedalen, aktiveres enten regenerativ bremsning eller friktionsbremserne, afhængigt af kørselsforholdene. |
| <b>One Pedal Drive</b>         | Når One Pedal Drive er aktiv, styrer du både bremsning og acceleration med speederen.   |
| <b>Regenerativ opbremsning</b> | Bilens fart nedsættes ved hjælp af bilens bevægelse for at oplade batteriet. <sup>[1]</sup>   |

Indholdet af denne manual afspejler den aktuelle status på udgivelsestidspunktet og er muligvis ikke fuldstændigt gyldigt på et senere tidspunkt. Yderligere oplysninger findes i den fuldstændige ansvarsfraskrivelse på første side.

<b>Friktionsbremsler</b>	Sænker bilens hastighed ved at aktivere skivebremserne.
<b>Parkeringsbremse</b>	Holder bilen fast, når den holder parkeret.
<b>Automatisk fastholdelse</b>	Aktiverer automatisk bremsen for at fastholde bilen, når den bringes til standsning.
<b>Automatisk opbremsning</b>	Dette er et generelt udtryk for bilens bremseindgreb. Der er flere forskellige førerstøtte- og sikkerhedssystemer, som kan gribe ind og udføre bremsemanøvrer af sikkerhedsmæssige årsager eller for større komfort.
<b>Opbremsning efter kollision</b>	Automatisk opbremsning efter alvorlige kollisioner for at undgå yderligere farer.
<b>Elektronisk stabilitetskontrol<sup>[2]</sup></b>	Hjælper med at forhindre udskridning og andre stabilitetsrelaterede problemer ved at aktivere bremserne automatisk.

**i Note**

### Bremselygter

Din bils stoplygter tænder automatisk under bremsemanøvrer. Lygterne reagerer på manuel bremsning med bremsepedalen og One Pedal Drive samt automatisk bremsning fra et førerstøttesystem.

### Nødbremselys

Under manøvrer med hård opbremsning, eller hvis ABS-systemet er aktiveret, kan din bils nødbremselys blive aktiveret. Det får stoplygterne til at blinke for at advare køretøjer bag dig. Din bils havariblink kan også blive aktiveret i disse situationer, men først når bilens hastighed er sænket til under 10 km/t.

<sup>[1]</sup> Konverterer kinetisk energi til elektricitet

<sup>[2]</sup> ESC

## 8.8.1. Driftsbremse

Driftsbremsen aktiverer forskellige typer bremsemekanismer afhængigt af situationen.



Driftsbremsen aktiverer enten regenerativ bremsning eller friktionsbremserne, afhængigt af hvor hårdt du træder pedalen ned. Let bremsning aktiverer regenerativ bremsning, hvorimod hård bremsning aktiverer friktionsbremserne.

 **Note**

### Automatisk skivebremseaktivering

Regenerativ bremsning dækker som regel hovedparten af dine bremsebehov. Det er derfor muligt, at skivebremserne ikke aktiveres i længere tid ad gangen. For at holde dem rene, tørre og klar til brug vil bilen jævnligt aktivere skivebremserne sammen med regenerativ bremsning i lette opbremsningsmanøvrer.

## Elektronisk styret opbremsning <sup>[1]</sup>

Driftsbremsen styres elektronisk. Da bremsekraften overføres elektronisk i stedet for fysisk, overføres der ingen naturlige reaktionskræfter fra bremserne til pedalen.

## Blokeringsfrie bremser <sup>[2]</sup>

Bilens blokeringsfrie bremser forhindrer, at bremserne blokerer under hård opbremsning. Det forbedrer manøvreedygtigheden.

 **Note**

### P-knap

Hvis du trykker på P-knappen og holder den inde ved høj hastighed, decelereres bilen jævnt. Dette er et backup-alternativ til normal opbremsning. Brug kun P-knappen på denne måde, hvis du ikke kan bremse ved hjælp af bremsepedalen.

### Opstartskontroller

Bilens opstartskontrol omfatter adskillige bremsesystemer. Hvis der angives bremsefejl, skal du afhjælpe dem, før du kører i bilen.

 **Advarsel**

### Våde bremser

Bilens bremselængde er længere, hvis bremseskiverne er våde. Hvis de har været udsat for vand, skal du udføre en bremsemanøvre på sikker vis for at fjerne vand fra bremserne. Når skivebremserne aktiveres under kørslen, varmes de op og tørres.

<sup>[1]</sup> Kaldes også elektrisk bremsestyring.

<sup>[2]</sup> ABS

## 8.8.2. Parkeringsbremse

Parkeringsbremsen aktiveres, når du skifter fra et køregeare til bilens parkerede tilstand.

Parkeringsbremsen låser bilens baghjul. Når bilen holder parkeret, overvåger den fastholdelsen og strammer automatisk, hvis det er nødvendigt.

Når du trykker på armknappen mærket P, sætter du bilen i Park, og parkeringsbremsen aktiveres. <sup>[1]</sup>

Din bil aktiverer automatisk parkeringsbremsen i forskellige situationer. Disse omfatter:

- Din bil har holdt stille i automatisk fastholdelse i længere tid.
- Du forlader bilen.
- Der sluttes et ladekabel til bilen.
- Ved afslutning af en assisteret parkeringsmanøvre.

Førerinformationsområdet angiver, at bilen er i Park, og at parkeringsbremsen er aktiveret.

 **Advarsel**

Undgå at parkere på en hældning i vintervejr. Dækkene kan miste vejgreb, selv hvis parkeringsbremsen er aktiveret. Du har altid ansvaret for, at bilen er parkeret sikkert. Kontrollér status for parkeringsbremsen ved hjælp af advarselssymbolet for parkeringsbremsen.



## Automatisk udløsning

Parkeringsbremsen udløses automatisk, når du vælger et køregeare.

 **Note**

### P-knap

Hvis du trykker på P-knappen og holder den inde ved høj hastighed, decelereres bilen jævnt. Dette er et backup-alternativ til normal opbremsning. Brug kun P-knappen på denne måde, hvis du ikke kan bremse ved hjælp af bremsepedalen.

<sup>[1]</sup> Bilen skal holde stille for at kunne sættes i Park.

## 8.8.2.1. Aktivering af parkeringsbremsen

Aktivér parkeringsbremsen ved at trykke på knappen mærket P på højre ratarm.

Din bil aktiverer automatisk parkeringsbremsen i forskellige situationer. Du kan også aktivere parkeringsbremsen manuelt.

1. Når bilen holder stille, skal du trykke på knappen mærket P på højre ratarm.

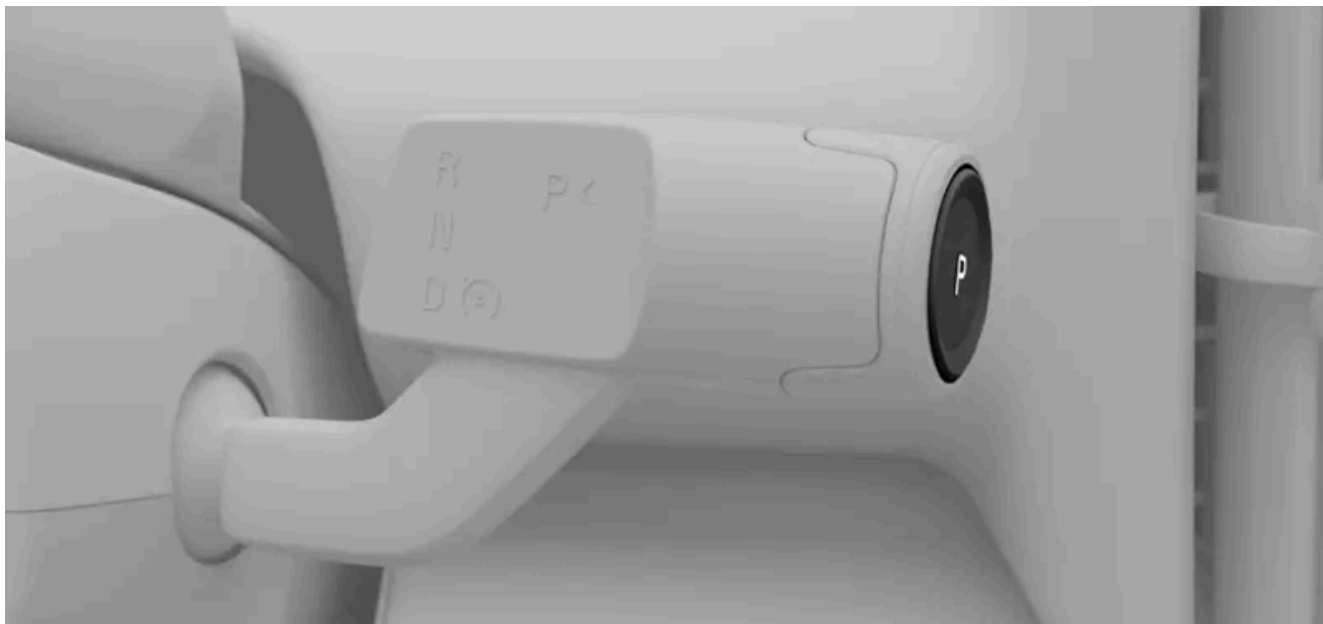

- > Bilen skifter til en parkeret tilstand, som omfatter aktivering af parkeringsbremsen. Den nye tilstand vises i førerinformationsområdet.



Parkeringsbremsen udløses automatisk, når du vælger et køregeare.

### 8.8.3. Automatisk fastholdelse

Automatisk fastholdelse hjælper med at holde bilen stationær, når den er standset helt, så du kan slippe bremsepedalen.

Når bilen standser, mens automatisk krybning er aktiveret, bliver automatisk fastholdelse kun aktiveret automatisk, hvis de nødvendige betingelser er opfyldt. Når krybning er deaktiveret, sænker bilen farten gradvist, indtil den står stille. Automatisk fastholdelse aktiveres derefter automatisk.

Aktivering af automatisk fastholdelse angives af symbolet for aktivering af automatisk fastholdelse i førerinformationsområdet.



For at afslutte automatisk fastholdelse og fortsætte med at køre i det valgte gear skal du træde på speederen. Hvis du er i gear D, kan du også forlade automatisk fastholdelse ved at skifte gear.

 **Vigtigt**

Hvis du holder stille på en skråning, og bilen begynder at rulle nedad, aktiveres automatisk fastholdelse automatisk.

 **Note**

### Overgang fra automatisk fastholdelse til parkeret tilstand

Din bil skifter til P, hvis automatisk fastholdelse er aktiv i flere minutter, hvis du tager sikkerhedsselen af, eller hvis du åbner førerdøren.

### Betingelser

Automatisk fastholdelse er tilgængelig, når du er i gear D. Du skal også have selen spændt og førerdøren lukket.

## 8.8.4. Opbremsning efter kollision

Bilen aktiverer automatisk bremserne, når der registreres en alvorlig kollision. Det kan nedsætte de risici, som er forbundet med yderligere kollisioner.

I tiden lige efter en kollision kan bilen stadig bevæge sig med høj hastighed. Der er også stor risiko for, at føreren ikke har fuld kontrol over bilen, hvilket kan medføre yderligere kollisioner.

I tilfælde af et alvorligt sammenstød<sup>[1]</sup> reducerer automatisk opbremsning din hastighed på en kontrolleret måde, så bilen bringes til stilstand. Nedsættelse af din hastighed er særligt vigtig, hvis der er fodgængere, køretøjer eller objekter i bilens køreretning.

Stoplyset og havariblinket aktiveres under manøvreren. Når bilen bringes til standsning, forbliver havariblinket tændt, og parkeringsbremsen aktiveres.

 **Note**

### Manuel tilsidesættelse

Hvis speederen trædes ned, tilsidesættes bremsemanøvreren, så føreren kan vælge et sikkert sted at standse.

Opbremsning efter kollision forudsætter, at bremsesystemet er intakt efter kollisionen.

<sup>[1]</sup> Alvorsgraden af kollisionen skal overstige en vis grænse, for at opbremsning efter kollision aktiveres. For eksempel hvis airbaggene er blevet udløst.

## 8.9. Valg af gear



Vælg et gear med højre ratarm. Det aktuelle gear angives i førerinformationsområdet.

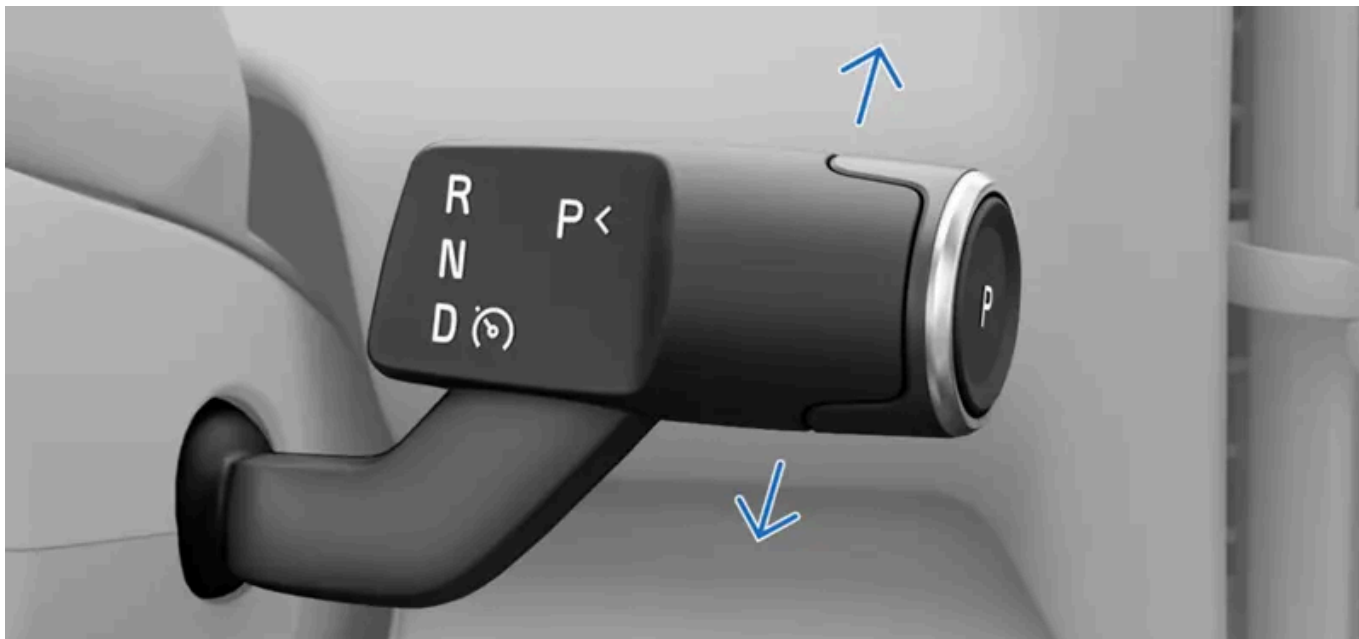

R Bakgear  
N Frigear  
D Drive

Udover gearvalg styrer højre ratarm også parkeringsbremsen og visse førerstøttefunktioner.

Du kan kun skifte gear, når bilen holder stille, eller når du kører i gåhastighed.

1. Træd på bremsepedalen <sup>[1]</sup>.
  2. Flyt armen op eller ned for at vælge et gear.
- > Dit valg vises i førerinformationsområdet.

**Note**

Når du flytter gearvælgeren enten op eller ned, kan du mærke, at den har to positioner i begge retninger. Vælg R ved at flytte gearvælgeren helt op. Flyt vælgeren helt ned for at vælge D.

Du kan vælge frigear, N, ved at flytte gearvælgeren til den første position, i en af retningerne, og holde den der i et par sekunder. Armen vender altid tilbage til midterstillingen mellem gearvalg.

<sup>[1]</sup> kun nødvendigt, hvis din bil holder stille

## 9. Udsyn, spejle og udvendig belysning

Læs mere om, hvordan du styrer bilens lygter, spejle og viskere for at få bedre udsyn, når forholdene kræver det.



Din bil er udstyret med adskillige features til at hjælpe dig under din kørsel. Nogle er udviklet til at forbedre sikkerheden, mens andre forbedrer udsynet. Visse features er udformet til begge formål. En gennemlæsning af dette afsnit i vejledningen kan gøre din køreoplevelse sikrere og mere behagelig.

---

### 9.1. Udvendige lygter

Din bil har en række forskellige lygter. Du kan vælge og styre forskellige lysindstillinger i displayet og på den venstre ratarm.

 **Advarsel**

Bilers lyssystemer, som er afhængige af registrering af omgivende lys, fratager ikke føreren for ansvaret for at sikre, at der anvendes korrekt belysning til alle situationer i henhold til lokale love og trafikforskrifter.

Udvendigt lys henviser til alle udvendige belysningsfunktioner, som påvirker udsynet.



- 1 Du styrer visse kørellys, for eksempel fjernlyset og blinklysene, med den venstre ratarm.
- 2 Du vælger primære lystilstande, ekstra kørellys og udvendig komfortbelysning i hovedområdet på displayet.
- 3 Knappen til havariblinket sidder i loftskonsollen.

Visse lysfunktioner er afhængige af bilens evne til at registrere svage lysforhold udenfor. Sørg for at holde bilens kameraer rene og godt vedligeholdt. Hvis kameraernes udsyn påvirkes af snavs, kan de ikke fungere korrekt. De skal kunne indhente nok information til at styre bilens lysreaktioner korrekt.

**Note**

### Kondens i lygterne

Udvendige lygter kan midlertidigt indeholde kondensvand. Det er normalt, og alle udvendige lygter er konstrueret til at kunne modstå dette. Kondensvand ventileres normalt ud af lygtehuset efter et stykke tid.

## 9.1.1. Kørelygter

Kørellys blander automatiske virkemåder og direkte betjeningslementer, så du kan tilpasse dig forskellige situationer eller sigtbarhedsforhold.

**Vigtigt**



Føreren er altid ansvarlig for at sikre, at bilen køres, mens der bruges en lystilstand, der egner sig til de aktuelle kørselsforhold og lokale trafikregler.

## Primær belysning

Du kan vælge mellem flere forskellige primære belysningstilstande på displayet. Dit valg indstiller en belysningsvirkemåde som standard.

### Auto

Auto Den automatiske lystilstand<sup>[1]</sup> lader din bil automatisk registrere og beregne, hvilken lystilstand der egner sig bedst til køreforholdene og de omgivende lysbetingelser.

-  Nærlyset Du kan manuelt vælge nærlyset for at holde forlygterne nedsænket uden adaptive funktioner.
-  Positionslys Positionslyset er oplysningspunkter omkring bilen, der gør din bil mere synlig for andre vejbrugere. Du kan låse bilen med positionslyset tændt, hvis du har tænkt dig at forlade bilen i kort tid.
- Off Fra Fra deaktiverer alle primære lystilstande.<sup>[2]</sup>

 **Note**

Du kan kun slukke lyset eller vælge positionslys, når din bil er parkeret. Den automatiske lystilstand aktiveres automatisk, når du begynder at køre.

## Ekstra lys

Du kan styre fjernlyset og blinklyset ved hjælp af venstre ratarm.

Katastrofeblinket hjælper dig med at advare andre om potentielle risici. Du kan slå det til eller fra ved at trykke på knappen på displayet eller loftskonsollen.

Der er ekstra lys, som kan aktiveres eller tilpasses på displayet, f.eks:

- Tågebaglygter Tågebaglygten advarer trafik bag dig om din tilstedeværelse under dårlige lysforhold.
- Juster lysstrålens højde Du kan udligne eventuelle ændringer i bilens balance ved at justere højden på forlygterne.

<sup>[1]</sup> Auto

<sup>[2]</sup> Nogle eksterne lys kan vedblive med at være tændt under kørsel baseret på forskrifter i forskellige markedsregioner.

### 9.1.1.1. Valg af en primær belysningstilstand

Du kan vælge en primær belysningstilstand via displayet.

Den primære belysningstilstand indstiller bilens standardbelysning. I visse belysningstilstande kan du tænde eller aktivere ekstra funktioner, der hjælper dig med at tilpasse dig kørselsforholdene.

 **Note**

Nogle primære belysningstilstande kan kun vælges under bestemte forhold. Du kan kun slukke lyset eller vælge positionslys, når din bil er parkeret. Den automatiske lystilstand<sup>[1]</sup> aktiveres automatisk, når du begynder at køre, og forbliver tændt, indtil du vælger en anden primær lystilstand.

1. Tryk på bilsymbolet  på bundbjælken og gå til **Indstillinger**.

2. Gå til **Indstillinger** → **Lys og displays** → **Udvendige lys**.
3. Vælg en primær belysningstilstand.
4. Bekræft dit valg ved at trykke på knappen OK  på rattet.

[1] Auto

## 9.1.1.2. Fjernlys

Fjernlyset er vigtigt for dit udsyn under kørslen. Du kan bruge flere forskellige muligheder, som passer til dine behov.

### **Vigtigt**

Husk, at din evne til at se vejen ordentligt under svage lysforhold er vigtig ikke kun af hensyn til din egen sikkerhed, men også af hensyn til andre trafikanter og fodgængere.

Fjernlyset er kraftigere og har længere rækkevidde end nærlyset. For at bruge fjernlyset skal du først vælge den primære lystilstand automatisk eller nærlys.

Når automatisk fjernlys er aktiv, reagerer bilen automatisk på modkørende trafik for ikke at blænde andre vejbrugere.

### **Note**

Det automatiske fjernlys aktiveres kun ved hastigheder over ca. 40 km/t (25 mph) og ved svag belysning.

Du kan bruge venstre ratarm til at skifte mellem det manuelle fjernlys og det automatiske fjernlys. Der er symboler i førerinformationsområdet, der viser, hvilken fjernlysindstilling der i øjeblikket er aktiv. Disse omfatter:



Det manuelle fjernlys er aktivt.



Det automatiske fjernlys er aktiveret, men ikke aktivt.



Det automatiske fjernlys er aktivt, og lyset er tændt.

### **Vigtigt**

Sørg for, at bilens kameraer er godt vedligeholdt og rene. Hvis kameraernes udsyn er blokeret af snavs, vil de ikke kunne indhente nok information til at styre bilens lysreaktioner korrekt.

## 9.1.1.2.1. Betjening af fjernlyset

Du kan styre fjernlyset ved hjælp af venstre ratarm.

Der er flere forskellige fjernlysendstillinger, du kan vælge imellem, så de passer til kørselsforholdene.

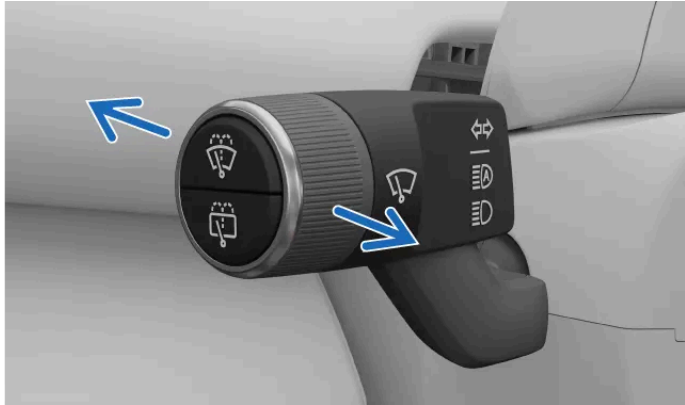

Du kan flytte venstre arm frem eller tilbage for at skifte mellem de forskellige fjernlysmuligheder. Armen springer altid tilbage til neutral stilling.

Du kan vælge følgende muligheder:

- Automatisk fjernlys
- Manuelt fjernlys
- Blink med fjernlys

### Note

#### Primære belysningstilstande

Når du er i den automatiske primære belysningstilstand, bliver fjernlyset en del af det adaptive forlygtesystem og fungerer på forskellige måder afhængigt af lysforholdene udenfor. Du kan aktivere det automatiske fjernlys under alle lysforhold, men både det automatiske og det manuelle fjernlys kan kun aktiveres i svagt lys.

Når nærlys er valgt som primær belysningstilstand, kan du kun aktivere det manuelle fjernlys.

#### Aktivering af fjernlyset

- Når fjernlyset er slukket, skal du trykke én gang på armen for at aktivere det automatiske fjernlys eller aktivere det manuelle fjernlys.

#### Deaktivering af fjernlyset

- Træk armen helt tilbage for at slå fjernlyset fra.

#### Blink med fjernlyset

- Et kort træk i ratarmen aktiverer blink med fjernlyset.

#### Skift mellem manuelt og automatisk fjernlys

Indholdet af denne manual afspejler den aktuelle status på udgivelsestidspunktet og er muligvis ikke fuldstændigt gyldigt på et senere tidspunkt. Yderligere oplysninger findes i den fuldstændige ansvarsfraskrivelse på første side.

- Når den automatiske lystilstand<sup>[1]</sup> er valgt, og fjernlyset er aktiveret, kan du skubbe armen én gang for at skifte mellem automatisk fjernlys og manuelt fjernlys.

**!** **Vigtigt**

Sørg for, at bilens kameraer er godt vedligeholdt og rene. Hvis kameraernes udsyn er blokeret af snavs, vil de ikke kunne indhente nok information til at styre bilens lysreaktioner korrekt.

<sup>[1]</sup> Auto

### 9.1.1.3. Betjening af blinklyset

Brug blinklyset til at vise, hvordan du har tænkt dig at manøvrere bilen. Betjeningselementerne sidder på venstre ratarm.

Blinklyset har to forskellige aktiveringstyper – hurtig og standard. Når blinklyset blinker, kan du høre en tikkende lyd og se et blinklyssymbol i displayets førerinformationsområde.



#### Hurtig indikering

- Flyt den venstre ratarm en lille smule op eller ned, og lad den vende tilbage til midterstillingen.

> Blinklyset blinker tre gange, før det slukker.

#### Standardindikering

- Flyt venstre ratarm op for at slå højre blinklys til, og flyt den ned for at slå venstre blinklys til.

> Armen vender tilbage til sin oprindelige stilling, og blinklysene slukker, når du retter rattet op, efter at du er drejet.

 **Note**

Du kan annullere standardindikationen ved at flytte venstre ratarm lidt op eller ned.

 **Note**

### Fejl på blinklys



I tilfælde af en fejl eller skade på blinklysets funktion, vises fejlsymbolet  i displayet.

---

## 9.1.1.4. Aktivering af tågebaglygten

Tågebaglygten er beregnet til at advare trafikanter bag dig om din tilstedeværelse i dårligt vejr med dårlige lysforhold.

Tågebaglygten skal aktiveres manuelt i hovedområdet på displayet.

1. Tryk på bilsymbolet  på bundbjælken og gå til **Indstillinger**.
2. Gå til **Indstillinger** → **Lys og displays** → **Udvendige lys** → **Tågebaglygter**.
3. Slå den til eller fra ved at trykke på symbolet for tågelygten .

---

## 9.1.1.5. Tilpasning af forlygtehøjden

Du kan tilpasse højden på forlygterne.

Hvis du ændrer nærlysets lodrette vipning, kan du styre, hvor langt frem lyskeglen lyser. Du kan bruge højdejusteringen af forlygterne til at modvirke eventuelle ændringer af bilens balance. Vær opmærksom på, at lyskegler med høje vinkler kan blænde andre trafikanter.

1. Tryk på bilsymbolet  på bundbjælken og gå til **Indstillinger**.
2. Gå til **Indstillinger** → **Lys og displays** → **Udvendige lys** → **Juster lysstrålens højde**.
- > Siden for højdejustering åbnes.
3. Vælg den ønskede højde.

Indholdet af denne manual afspejler den aktuelle status på udgivelsestidspunktet og er muligvis ikke fuldstændigt gyldigt på et senere tidspunkt. Yderligere oplysninger findes i den fuldstændige ansvarsfraskrivelse på første side.



4. Bekræft dit valg ved at trykke på knappen OK  på rattet.

## 9.1.1.6. Havariblink

Hvis der kan være fare for den omgivende trafik, bør du tænde havariblinket. Det hjælper med at advare andre vejbrugere om, at de skal være mere opmærksomme.

### **Vigtigt**

Det er førerens ansvar at bruge havariblinket i henhold til lokale love og trafikforskrifter.

Knappen til havariblinket sidder i loftskonsollen. Du kan også få adgang til blinket på bundbjælken i displayet.



Placering af knappen til havariblinket i loftskonsollen



Placering af knappen til havariblinket i displayet

Status og interaktionspunkterne til styring af havariblinket angives af det tilknyttede symbol.



## Automatisk aktivering

Havariblinket tænder automatisk, når nødbremselyset udløses som følge af pludselig opbremsning.

Du kan slukke havariblinket manuelt eller lade det slukke automatisk, når du begynder at køre igen.

## I tilfælde af en kollision

Havariblinket tænder automatisk i tilfælde af en kollision.<sup>[1]</sup>

Der er en afkølingsperiode, som deaktiverer muligheden for at slukke havariblinket. Når du kan bruge det på normal vis igen, begynder havariblinkknappen at blinke igen.

<sup>[1]</sup> Det afhænger af lokale regler og regionale standarder.

---

### 9.1.1.6.1. Aktivering af havariblinket

Havariblinket er afgørende for køresikkerheden. Sørg for at lære, hvordan du bruger det.



Symbol for havariblink

Når du sætter dig ind i bilen, lyser knappen til havariblinket i loftskontrollen for at vise, at du kan bruge den. Der er også en knap i den nederste bjælke på displayet.

1. Tryk på knappen til havariblinket enten i loftskonsollen eller på displayet.
- > Både blinklyssymbolerne i displayets førerinformationsområde og havariblinkknapperne blinker samtidigt i samme rytme som lyset. Du vil også høre en tikkende lyd.

---

## 9.1.2. Udvendig komfortbelysning

Der er lysfunktioner, der gør det nemmere at se, når du er uden for din bil.

Komfortbelysning henviser til lys, som fungerer, når bilen er parkeret.

### Velkomstbelysning

Velkomstbelysningen viser en kort lyssekvens og giver bedre udsyn, når du nærmer dig din bil. Velkomstlyssekvensen udløses, når du låser din bil op. Den kan aktiveres via displayet.

## Tryghedslys

Tryghedslyset giver ekstra belysning omkring bilen og aktiveres, når bilen låses. Det er nyttigt, hvis du holder parkeret på et mørkt sted. Du kan bruge displayet til at indstille den ønskede varighed eller slå tryghedslyset til eller fra.

---

### 9.1.2.1. Aktivering af tryghedsbelysningen

Tryghedsbelysningen hjælper dig med at se, når du er uden for bilen, og med at blive set af andre.

Tryghedsbelysningen oplyser området omkring din bil for at hjælpe dig med at se i svagt lys. Du kan aktivere den og vælge en tidsperiode via displayet. Tryghedsbelysningen aktiveres automatisk, når din bil låses, og deaktiveres efter den valgte tidsperiode.

1. Tryk på bilsymbolet  på bundbjælken og gå til **Indstillinger**.
2. Gå til **Indstillinger** → **Låsning** → **Home Safe belysning**.
3. Slå den til eller fra, eller indstil den ønskede tidsvarighed.

Tryghedsbelysningen forbliver tændt mellem køreture. Du kan slå den fra via displayet.

---

### 9.1.2.2. Aktivering af velkomstlyset

Ud over standardlysene, der aktiveres, når du låser bilen op, kan du slå velkomstlysets sekvens til.

Velkomstlyset viser en kort lyssekvens og giver bedre udsyn, når du nærmer dig din bil.

1. Tryk på bilsymbolet  i bundbjælken, og vælg **Indstillinger**.
2. Gå til **Indstillinger** → **Låsning** → **Velkomstlys**.
3. Aktiver eller deaktiver velkomst- og farvellysene.

Din bil holder disse funktioner aktive, indtil de fravælges.

## 9.2. Spejle

Bakspejlet og de to sidespejle er vigtige for din opmærksomhed på kørslen. Sørg for at justere spejlene til dine behov, før du kører.

### Bakspejl

Du kan justere bakspejlet ved at bevæge det manuelt.

### Sidespejle

Du kan justere sidespejlernes position ved hjælp af knapperne på højre side af rattet.

Du kan gemme sidespejlernes position i din brugerprofil.

Via låseindstillingerne kan du indstille spejlene til automatisk at klappe ud og ind, når du låser bilen op eller i.

Sidespejlene kan opvarmes for at forhindre, at udsynet hindres af is og frost.

#### Note

##### Advarsler om køretøjer i blinde vinkler

Sidespejlene har små lamper, som anvendes til at øge din opmærksomhed på kørslen. De aktiveres, når der registreres køretøjer i eller tæt på de blinde vinkler.

##### Advarsel om åben dør

Lampen i sidespejlet tænder også, når en dør er åben.

#### Advarsel

Sidespejlene er buede for at forbedre udsynet. Genstande kan se ud til at være længere væk, end de reelt er.

## Nedblænding af spejle

Nedblændingsfunktionen reducerer stærke refleksioner fra kraftigt lys.

Sidespejlet i førersiden og bakspejlet har automatisk nedblænding.

### 9.2.1. Justering af sidespejlene

Før du begynder at køre, skal du sikre dig, at sidespejlene er indstillet, så du har et godt udsyn.

1. Tryk på bilsymbolet  i bundbjælken, og vælg **indstillinger**.
2. Gå til **Indstillinger** → **Spejle og viskere** → **Juster sidespejle**.

Indholdet af denne manual afspejler den aktuelle status på udgivelsestidspunktet og er muligvis ikke fuldstændigt gyldigt på et senere tidspunkt. Yderligere oplysninger findes i den fuldstændige ansvarsfraskrivelse på første side.

3. Tryk på **Juster**.

> Visningen for tilpasningsindstillinger vises.

4. Vælg det sidespejl, du vil justere.

5. Brug ratknapperne til at justere det valgte spejl.

**i Tip**

### Ind- og udklapning af sidespejlene

Du kan klappe sidespejlene ind og ud i visningen for tilpasningsindstillinger. Det kan være praktisk, når du parkerer eller kører på trange steder.

Hvis du klapper sidespejlene ind og begynder at køre, klapper de ud igen, når bilen rammer en bestemt hastighed.

## 9.3. Viskere og vaskere

Viskerne og sprinklerne arbejder sammen om at holde for- og bagruderne rene og ryddet.

### Visker- og sprinklerbetjeningslementer



Du kan styre viskerne og sprinklerne ved hjælp af rullehjulet og knapperne på venstre ratarm.



Forrudeviskere og -sprinklere



Bagrudevisker og -sprinkler

De forreste sprinklerdyser sidder på undersiden af motorhjælmen, nederst på forruden. Den bageste sprinklerdyse sidder på undersiden af tagspoileren over bagruden.

## Forrudeviskertilstande

Forrudeviskerne har en automatisk tilstand samt flere manuelle hastigheder. Hver viskertilstand indstiller en forskellig hastighed på viskerbevægelserne, så du skal sørge for at vælge den tilstand, som passer til de forhold, du kører i. Du kan se den aktuelle viskertilstand på displayet. Mellem kørsler nulstiller bilen som standard til automatisk tilstand.

Når automatisk tilstand er aktiv, anvender bilen information fra dens regnsensor til at aktivere viskerne og styre deres hastighed. Du kan ændre regnsensorens følsomhed i indstillingerne og i visningen af hurtige betjeningslementer. Når regnsensoren er aktiv, kan du se et symbol i displayet.



Aktivt regnsensorsymbol

## Bagrudevisker

Brug venstre ratarm til at tænde eller slukke bagrudeviskeren manuelt. Førerinformationsområdet på displayet viser, om bagrudeviskeren er aktiv eller ej.

Du kan også slå en indstilling til, der tillader, at bagrudeviskeren aktiveres automatisk, når du bakker bilen. Når denne indstilling er slået til via displayet, aktiveres bagrudeviskeren automatisk, hvis forrudeviskerne er aktive, mens du bakker. Hvis du skifter gear, vil bagrudeviskeren stoppe med at viske bagruden.

### ! Vigtigt

#### Vedligeholdelse, påfyldning og udskiftning

- Rengør viskerbladene jævnlige.
- Udskift viskerbladene, hvis de viser tegn på slitage.
- Påfyld sprinklervæske igen, når din bil fortæller dig det.
- Undgå at bruge viskerne uden smøring fra regn eller sprinklervæske. De kan blive slidt eller beskadiget.

#### Sikkerhed ved vask af bilen

Sluk den automatiske viskertilstand, når du kører ind i en bilvask. Ellers vil regnsensoren få viskerne til at gå i gang, hvilket kan medføre beskadigelse.

## 9.3.1. Betjening af forrudeviskerne

Du kan manuelt aktivere forrudeviskerne eller ændre deres funktionsmåde. Når bilen registrerer regn i automatisk tilstand, aktiveres viskerne.

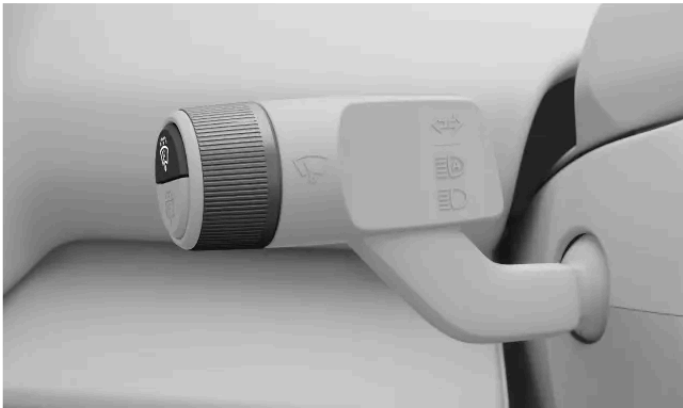

Der er forskellige tilstande for forrudeviskerne, som du kan aktivere ved hjælp af den venstre arm. Der er følgende tilstande:

- Fra** Viskerne er slået fra
- Auto** Automatisk tilstand med brug af regnsensor
- 1x** Lav
- 3X** Høj

#### Enkelt visk

1. Tryk én gang på den øverste knap for enden af venstre ratarm.



- > Viskerne kører over forruden én gang.

#### Skift af viskertilstand

2. Drej rullehjulet for enden af venstre ratarm.
- > Displayet viser viskermenuen, når du ruller gennem de forskellige viskertilstande. Den aktuelt valgte tilstand fremhæves også.

---

## 9.3.2. Betjening af bagrudeviskeren

Bagrudeviskeren kan slås til og fra manuelt. Du kan også slå en indstilling til via displayet, der tillader bagrudeviskeren at aktivere automatisk, når du bakker bilen.



Du styrer bagrudeviskeren ved hjælp af den nederste knap på venstre ratarm.

#### Tænde og slukke

1. Tryk én gang på den nederste knap for enden af venstre ratarm.



> Bagrudeviskeren slås til.

2. Tryk på knappen igen for at slå bagrudeviskeren fra.

#### Slå automatisk bagrudeviskning ved bakning til

3. Tryk på bilsymbolet  på bundbjælken, og gå til **Indstillinger**.
4. Gå til **Indstillinger** → **Spejle og viskere** → **Automatisk bagrudevisker under bakning**.
5. Slå den til.

---

## 9.3.3. Aktivering af sprinklere



Aktivér for- eller bagrudesprinklerne ved hjælp af knapperne på venstre ratarm.



Sprinklerknapper på venstre ratarm.

- Tryk og hold på knappen på venstre ratarm for den sprinkler, du vil aktivere. Forrudesprinkleren aktiveres med den øverste knap, og bagrudesprinkleren aktiveres med den nederste knap.



Symbol for forrudeviskere og -sprinklere



Symbol for bagrudevisker og -sprinkler

- > Sprinklerne og viskerne arbejder sammen for at fordele sprinklervæsken på ruden.  
Når du slipper knappen, kører viskerne endnu et par gange for at fjerne overskydende sprinklervæske.

## 10. Førerstøtte og navigation

Førerstøttfunktionerne er designet til at forbedre sikkerheden, komforten og bekvemmeligheden, når du bruger din bil. De hjælper dig med at køre, planlægge ruten og træffe afgørelser om kørslen.

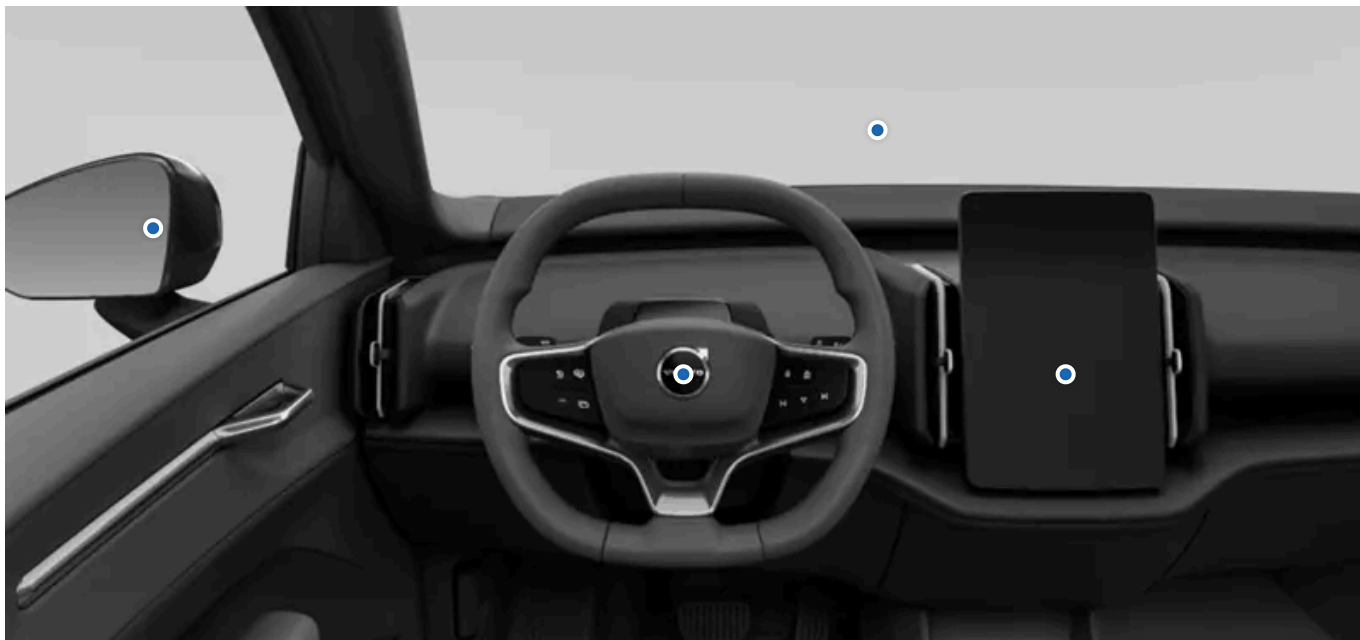

Førerstøttfunktionerne i denne bil kan hjælpe dig med at køre, navigere og parkere. Nogle af dem er udelukkende beregnet til at forbedre sikkerheden, mens andre forbedrer bekvemmeligheden. Visse features er udformet til begge formål.

Når førerstøttfunktioner anvendes korrekt, kan de reducere det nødvendige arbejde ved at køre, hjælpe med at mindske afledt opmærksomhed og forbedre sikkerheden for dig og andre. De benytter sig ofte af bilens evne til at overvåge og holde styr på sine omgivelser. Nogle funktioner leverer denne information til dig for at opnå øget førerbevidsthed, mens andre funktioner leverer hurtige reaktioner på farer, som bilen identificerer.

---

### 10.1. Navigation

Brug navigationsappen Google Maps til at få vejvisning og trafikoplysninger samt til at finde nærliggende ladestationer.

Når bilen er koblet op til internettet kan den løbende hente kort og trafikoplysninger ned, der kan hjælpe dig med at finde frem til din destination. Vejvisning kan blive vist på bilens display.

Bilen kender sin placering via GPS og viser den på bilens display.

# Navigationsapp



Symbol for Google Maps

## Note

### Nyeste appversion

Husk at opdatere appen, når der er en ny tilgængelig version. Funktionalitet og support for gamle versioner kan variere.

## Forbundne navigationsfunktioner

Når din bil er forbundet til internettet, kan den hente de seneste navigationsoplysninger.

### Trafikinformation i realtid

Du kan få trafikinformation i realtid, hvis bilen er forbundet til internettet. Du kan for eksempel se, om trafikken bevæger sig langsomt. Linjer med forskellige farver, som svarer til trafiksituationer, vises på din valgte kortrute. Hvis internetforbindelsen bliver afbrudt, forsvinder linjerne efter et stykke tid. Du kan også få information om trafikforhold langs den valgte rute, for eksempel vejarbejde eller ulykker.

### Alternative ruter og omdirigeret trafik

Når du indstiller et mål i navigationsappen, foreslås den hurtigste rute, mens der også tages hensyn til dine navigationsindstillinger. Du kan eksempelvis vælge at undgå betalingsveje eller færger. Den valgte rute kan blive omdirigeret, mens du kører, for eksempel i tilfælde af en ulykke eller trafikforhold, som påvirker din rejsetid.

### Deling af oplysninger med andre enheder

Forbind din Google-konto til en aktiv brugerprofil for at få den samme Google Maps-information i din bil som på dine andre enheder. Mål, som gemmes i din Google-konto med andre enheder, såsom hjemme, arbejde, favoritter og seneste søgninger, er så også til rådighed i din bil.

## Offlinekort

Når du har forbindelse til internettet, kan du hente kortområder ned, så de er tilgængelige i bilen, selv hvis din bil skulle have svagt signal eller ingen internetforbindelse. Denne feature er tilgængelig i indstillingerne for Google Maps.

## Vist information

Når en rute tilføjes, vises følgende rejseoplysninger om turen i displayet:

- Rejsetid
- Afstanden til næste destination på din rute såsom et ekstra stop
- Anslået ankomsttidspunkt
- Navnet på den næste destination på din rute

## Navigationsindstillinger

Du kan ændringer indstillingerne for navigation i navigationsappen.

## Advarsel

### Undgå førerdistraktion

Undgå at benytte bilens systemer og andre enheder, som vil kunne distrahere dig under kørsel. Enhver handling, der forhindrer dig i at holde fokus på vejen og trafikken, bør kun udføres, når bilen holder parkeret.

 **Note**

### Begrænsninger ved navigation

- Navigationsfunktionen leveres af en tredjepartsleverandør. Tilgængelighed og funktionalitet kan variere med tiden og mellem regioner.
- Vejvisninger kan til tider være mindre pålidelige på grund af faktorer som vejr- eller vejforhold.

### Dårlig eller manglende internetforbindelse

Navigationsappen kan have svært ved at finde en rute eller signal, når du befinder dig på et sted, som påvirker din internetforbindelse såsom tunneller og parkeringshuse.

 **Tip**

### Rækkevidde og opladning

Navigationsfunktionen indeholder features, der kan hjælpe dig med at planlægge din tur efter ladestationer, ladetid, anslået batteriniveau ved ankomst og rækkevidde

---

## 10.1.1. Sådan findes og vælges en navigationsdestination

Find din destination ved hjælp af søgefeltet eller en stemmekommando. Så foreslår bilen ruter, du kan vælge mellem.

1. Tryk på symbolet for appbiblioteket  i den nederste linje, og åbn Google Maps.
2. Skriv en adresse eller et mål i søgefeltet.
  - > Der foreslås en rute samt alternative ruter.
3. Vælg din foretrukne rute.
4. Vælg start.
  - > Navigationsinstrukserne starter.

---

## 10.2. Registrering af omgivelser og trafik

I dette afsnit beskrives de væsentlige principper for, hvordan kameraer, radarer og andre sensorer fungerer, inklusive deres begrænsninger. At forstå, hvordan din bil opfatter sine omgivelser, kan hjælpe dig med at anvende funktioner, som er afhængige af denne evne.

Din bils evne til at forstå sine omgivelser opnås gennem mange systemer og typer sensorer. Bilens fortolkning af data, den indsamler, anvendes som grundlag for dens adfærd, særligt for førerstøttefunktioner.

<b>Kameraer</b>	Kameraer fungerer på en måde, som minder om det menneskelige øje. Det, kameraerne registrerer, anvendes til forskellige formål afhængigt af det pågældende kamera. For eksempel hjælper det øverste fremadrettede kamera bilen med at identificere ting såsom færdselstavler og vejafstribninger, hvorimod det, som registreres af det bageste parkeringskamera, vises på displayet.
<b>Radarer</b>	Radarer bruger radiobølger til at indsamle information om bilens omgivelser. De kan identificere afstanden til genstande og visse aspekter af deres bevægelser. Disse oplysninger er vigtige for mange af bilens funktioner.
<b>Ultralydsparkeringsensorer</b>	Disse sensorer anvender lydbølger til at registrere genstande, som er relativt tæt på. De fungerer ved at udsende ultralydsimpulser, som sendes tilbage til sensorerne, når de rammer en genstand.

## Hvordan systemer arbejder sammen

De forskellige registreringstyper supplerer hinanden. Nogle gange anvendes de individuelt, andre gange sammen.

### Vigtigt

Selv når de anvendes sammen, kan disse registreringssystemer ikke håndtere alle forhold og trafiksituationer. Derfor er det vigtigt, at føreren aldrig udelukkende sætter sin lid til førerstøttefunktioner. Vær altid opmærksom på forhold og situationer, hvor førerstøttefunktionens ydeevne påvirkes af funktionens begrænsninger.

## Generelle begrænsninger for registrering og identifikation

Hver type registrering har sine egne begrænsninger, men der er også et par generelle forhold at tage højde for.

- Bilen kan ikke altid håndtere uforudsigelige eller ubekendte situationer. Når bilen har svært ved at identificere omgivelserne eller trafiksituationen korrekt, påvirkes nøjagtigheden af dens reaktion.
- Skader på bilen kan påvirke registreringsfunktioner og afhængige funktioner. Mange fejl kan identificeres af bilen, men nogle fejl kan muligvis ikke selvidentificeres. Det er derfor vigtigt at sørge for, at bilen er i god stand og fungerer, som den skal. Kontakt et autoriseret Volvo-værksted, hvis du har mistanke om, at der foreligger fejl, eller hvis du konstaterer skade på bilen.
- Begrænsende faktorer og betingelser kan være sammenfaldende og er det ofte. De kan blive blandet sammen og interagere på måder, som medfører en forkert reaktion fra bilen.

## Begrænsninger i registrering af hindringer

Registrering af hindringer hjælper bilen med at identificere visse stationære og bevægelige genstande. Disse genstande kan være andre medtrafikanter, for eksempel fodgængere eller andre køretøjer, dyr, barrierer eller andet. Hvis de befinder sig i eller tæt på bilens kørebane, kan de udgøre en kollisionsrisiko. Afhængigt af omstændighederne kan bilen muligvis advare eller gribe ind, hvis genstanden identificeres nøjagtigt. For alle typer af genstande, som bilen kan identificere, er der mange faktorer, som kan forhindre nøjagtig identifikation. Eksempler på begrænsende faktorer, situationer og hændelser omfatter:

- Tæt anbragte, overlappende eller delvist blokerede genstande og medtrafikanter.
- Genstande og medtrafikanter, der flyder sammen med baggrunden.
- Genstande og medtrafikanter, der bevæger sig eller accelererer særlig hurtigt.

- Usædvanlige køretøjer, for eksempel liggecykler, mejetærskere eller anhængere med last i speciel form.
- Cykler af en anden type eller størrelse sammenlignet med en almindelig voksencykel.
- Nye transportmåder.
- Beklædning eller medbragte genstande, som ændrer en fodgængers silhuet.
- Fodgængere, der er under 80 cm (32 inches) høje.
- Hindringer vinklet på måder, som danner en ukendt silhuet.
- Størrelse og hastighed på dyr. Katte og hunde er ofte for små til at blive identificeret pålideligt.

### Note

#### Eksempler på registrering af trafik

Følgende eksempler på forskellige trafikscenarier kan hjælpe dig med at forstå nogle af begrænsningerne i din bils registreringssystemer. Realistiske scenarier er ofte mere komplekse end de følgende illustrative<sup>[1]</sup> eksempler i denne vejledning.

## Ude af synsfelt og sen registrering

De forskellige registreringszoner omkring din bil er statiske og har hver især et begrænset synsområde og -felt. Hvis noget kommer ind i en registreringszone med en usædvanlig vinkel, høj hastighed eller meget tæt på din bil, kan det medføre en hurtig reaktion. Det mindsker sikkerhedsmargenerne sammenlignet med en situation, hvor tidligere registrering var mulig.

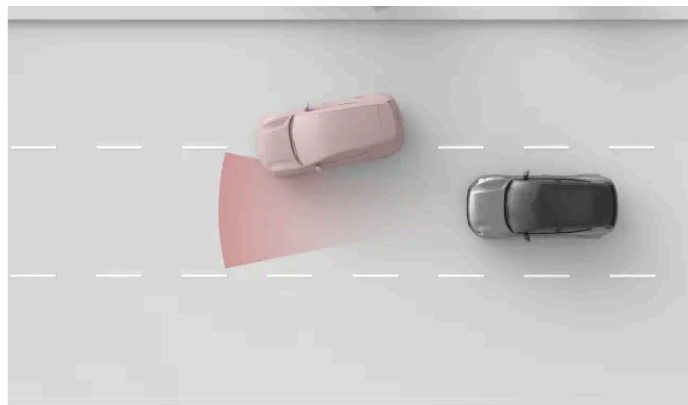

Frontradarens registreringszone har en begrænset bredde. Hvis et andet køretøj skærer ind foran dig, kan registrering ske relativt sent og medføre en pludselig reaktion fra din bil.

### Vigtigt

#### Vognbanepacering og små køretøjer

Ved fremadgående registrering er midten af vognbanen mere fordelagtig sammenlignet med dens ydre dele. Køretøjer registreres muligvis ikke, hvis de ikke befinder sig midt i vognbanen. Selvom det kan ske for alle køretøjer, er risikoen højere for mindre af slagsen, eksempelvis motorcykler. De fylder mindre af vognbanens bredde og kan bevæge sig mere inden for banen. Vær altid ekstra opmærksom på et køretøj, som ikke kører midt i vognbanen.

## Genstandes form, størrelse og antal

Registrering kan være mindre pålidelig, afhængigt af formen og størrelsen på samt antallet af genstande i en registreringszone. Med udgangspunkt i disse faktorer kan det, især hvis de er sammenfaldende, blive mindre nøjagtigt at identificere afstanden til det tætteste forankørende køretøj.

- Det er vanskeligere at identificere små genstande.
- Jo flere genstande der er, desto vanskeligere er det at identificere enkeltstående af slagsen.
- Det er vanskeligere at identificere genstande tæt på hinanden, som overlapper.
- Det er vanskeligere at identificere genstande med uensartede former, for eksempel udhæng eller dele, der rager ud.

Hvis der er et stort køretøj foran, kan det være vanskeligt at identificere et mindre køretøj, for eksempel en motorcykel.

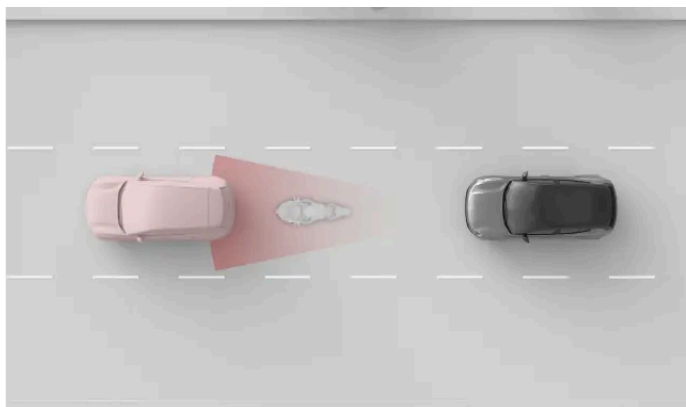

Den mindre motorcykel og bilen er tæt på hinanden og overlapper, så registrering af motorcyklen bliver mindre nøjagtig.

### ! Vigtigt

#### Anhænger foran

Sammenlignet med mange andre køretøjer på vejen er registrering af anhængere ofte mindre pålidelig på grund af deres form og højde. Det gælder især for smalle anhængere, lave anhængere og anhængere med meget høje lastbunde. Disse anhängertyper har ofte ikke tilstrækkeligt overfladeareal i den højde, som fremadgående registreringssystemer fokuserer på.

## Vej og infrastruktur

Vejsving kan få bilen til at misfortolke trafiksituationen. Den kan eksempelvis miste følingen med et køretøj eller fejlidentificere, hvilken vognbane et køretøj foran befinder sig i.

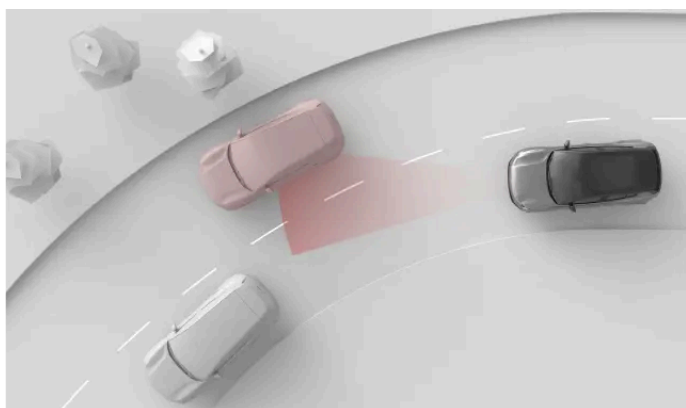

I et sving kan bilen foran bevæge sig ud af registreringszonen. Bilen i den tilstødende vognbane kan også komme ind i zonen, hvilket påvirker din bils opfattelse af afstanden til trafikken foran.

Indholdet af denne manual afspejler den aktuelle status på udgivelsestidspunktet og er muligvis ikke fuldstændigt gyldigt på et senere tidspunkt. Yderligere oplysninger findes i den fuldstændige ansvarsfraskrivelse på første side.

 **Vigtigt**

### Vejbeskaffenhed og uregelmæssigheder

Både almindelige og ualmindelige vejegenskaber kan påvirke, hvor effektive bilens registreringsystemer er.

- Skarpe sving og bump på vejen kan midlertidigt skjule vigtige dele af bilens omgivelser, for eksempel andre køretøjer eller vejafstribninger.
- Vejinfrastruktur, som ikke er standard eller er usædvanlig, identificeres muligvis ikke korrekt af bilen. Vejarbejde eller trafikomlægninger kan eksempelvis medføre modstridende eller flere sæt vejafstribninger.
- Slidte vejafstribninger eller skilte identificeres muligvis ikke korrekt.

<sup>[1]</sup> Gengivelserne af registreringsystemer og bilens omgivelser er ikke i fuld skala.

---

## 10.2.1. Placering af kameraer, sensorer og radarer

Når du kender placeringen af de forskellige komponenter, som bilen anvender til at kortlægge sine omgivelser, kan det hjælpe dig med at holde dem fri for snavs, blokeringer og utilsigtet beskadigelse.

Mange af din bils førerstøttefunktioner skal bruge data fra komponenter, som scanner og kortlægger bilens omgivelser, såsom kameraer, sensorer og radarer. Dette afsnit viser ikke alle komponenter og deres præcise placeringer, men det giver dig et generelt overblik over, hvor de er. Områder, som fremhæves i dette afsnit, er særligt vigtige at holde rene. Beskadigelse af disse områder kan også påvirke funktioner, som anvender komponenter, der sidder her.



### Advarsel

#### Rengør jævnligt

Kamera-, sensor- og radar-placeringerne på bilen skal rengøres jævnligt og holdes fri fra mærkater, genstande, snavs og anden potentiel blokering. Ellers vil bilen muligvis reagere på ukorrekt eller forsinket vis eller slet ikke.

#### Monteret ekstraudstyr

Vær opmærksom på påvirkningen fra monteret ekstraudstyr til bilen såsom tagbokse eller udvendigt lystilbehør. Selve udstyret, samt fragtede genstande kan blokere for kameraer, sensorer og radarer.

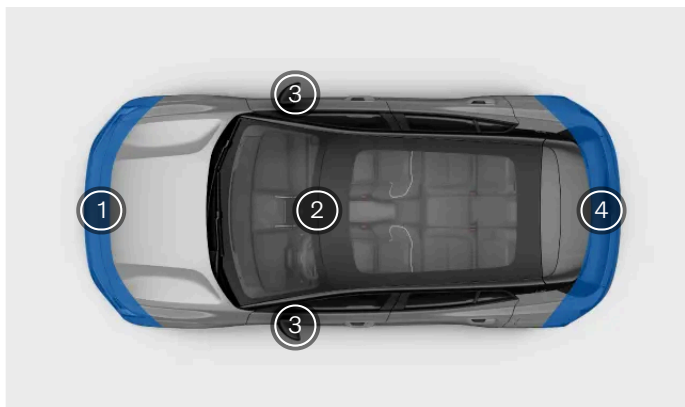

- 1 Fronten på din bil indeholder adskillige registreringskomponenter. Der er en radar i midten, lige under nummerpladen, såvel som yderligere radarer i hvert hjørne. Der er også et kamera i midten og flere parkeringssensorer langs den nedre kant.
- 2 Øverst i midten af forruden sidder et fremadrettet kamera.
- 3 Bilens sidevendte kameraer sidder i sidespejlene. Det højre sidespejl indeholder også sensoren for den udvendige temperatur.
- 4 I bilens bagende sidder der et bakkamera i midt samt radarer i hvert hjørne. Der sidder også adskillige parkeringssensorer langs den nedre kant.

### Tip

#### Find parkeringssensorerne

Du kan se den præcise placering af din bils ultrasoniske parkeringssensorer ved at kigge efter de knaplignende dæklader langs kofangerpanelet.

### Vigtigt

#### Rengøring foran radarer

Hvis du opdager snavs, sne eller is, eller hvis bilen antyder at radaren er blokeret, skal du gøre noget ved det hurtigst muligt. Rengør altid et større område omkring radarerne for, at de kan bruge deres fulde udsyn.

## 10.2.2. Kameraregistrering og -begrænsninger

Bilens kameraer registrerer omgivelserne på en måde, som minder om det menneskelige øje. Denne sammenligning er praktisk for at forstå deres evner og begrænsninger.

Kameraer hjælper bilen med at identificere bestemte genstande og overflader, som skiller sig visuelt ud fra deres baggrunde. Det omfatter ting som vejafstribninger, færdselstavler, fodgængere og andre køretøjer.

Kamerainformation på parkeringsvisningen kan give dig en ekstra mulighed for at overvåge bilens omgivelser.

### Lysforhold

Kameraer skal bruge lys for at kunne fungere og påvirkes af lysforhold.

- Stærke lyskilder, såsom solen, kan forårsage blænding og refleksioner, som påvirker kameraregistrering negativt.
- Svagt lys kan påvirke visse former for kameraregistrering negativt.
- Visse registreringstyper kræver svagt lys. Når det er mørkt, kan lygter på andre køretøjer identificeres, da de skiller sig ud fra baggrunden.



**Vigtigt**

#### Kameraregistrering i mørke

Hvis bilen skal kunne identificere andre køretøjer, når det er mørkt, skal forlygterne og baglygterne på de andre køretøjer være tændte og klart synlige. Selvom bilen også bruger andre typer registrering, for eksempel radar, har den muligvis ikke tilstrækkelige oplysninger til pålideligt at identificere køretøjer, som ikke ses af kameraerne. Det kan påvirke flere førerstøttefunktioner, for eksempel sikkerhedsindgreb, advarsler om kollision og funktioner, som opretholder afstanden.

### Udsyn

Dårligt udsyn for føreren betyder typisk også dårligt udsyn for kameraerne. Genstande, som er vanskelige at registrere for det menneskelige øje, kan undertiden også være vanskelige at registrere kameraerne. Det kan omfatte velcamouflerede genstande eller genstande, hvor konturen ikke skiller sig ud fra baggrunden.

- Tåge, kraftig regn, sne, eller støvstorme kan nedsætte kameraernes udsyn alvorligt.
- Vær opmærksom på støv, vand eller sne på jorden, som kan blive forstyrret og hvirvlet op i luften af din bil, anden trafik eller vinden.

### Synsfelt og hindringer

Kameraer ser i den retning, de vender, og kun inden for deres synsfelt. Synsfeltet varierer for hvert kamera og afhænger af deres påtænkte formål.

Hindringer begrænser, hvad kameraet ser. Hvert kamera ser omgivelserne fra det sted, det er monteret, og alt, hvad der kommer ind i dets synsfelt, blokerer det, der er bag hindringen. Genstande tæt på et kamera vil blokere mere af kameraets synsfelt end genstande, som er længere væk. Hvis bilen registrerer, at et kamera er blokeret, kan den deaktivere visse funktioner, som anvender dette kamera.

- Sørg for, at eventuelt monteret tilbehør, ekstraudstyr eller eksternt anbragt last ikke blokerer dele af kameraernes synsfelt. Last, som stikker langt ud over taget, kan eksempelvis blokere dele af visningen ovenfra for de fremad- og bagudrettede

Indholdet af denne manual afspejler den aktuelle status på udgivelsestidspunktet og er muligvis ikke fuldstændigt gyldigt på et senere tidspunkt. Yderligere oplysninger findes i den fuldstændige ansvarsfraskrivelse på første side.

kameraer.

- Anhængere, cykelstativer eller andet trækstangsmonteret udstyr kan blokere den bagudvendte kameravisning.
- Snavs, is, sne, vanddråber og kondens på kameralinser kan blokere kameraernes synsfelt til en vis grad. I nogle tilfælde kan bilen muligvis identificere, at noget sidder i vejen, og give dig besked. Det anbefales imidlertid stadig, at du kontrollerer kameraerne jævnligt og sikrer dig, at de er rene og fri for blokeringer.

#### **Advarsel**

##### Rengør jævnligt

Kamera-, sensor- og radar-placeringerne på bilen skal rengøres jævnligt og holdes fri fra mærkater, genstande, snavs og anden potentiel blokering. Ellers vil bilen muligvis reagere på ukorrekt eller forsinket vis eller slet ikke.

## Andre begrænsninger

Hvis kameraerne bliver for varme, kan de blive slået fra midlertidigt for at beskytte dem mod skade. Det kan ske, når bilen startes, efter at den har holdt parkeret i høje temperaturer, kombineret med at direkte sollys rammer et kamera. Kameraet kan blive tilgængeligt igen, når det er kølet tilstrækkeligt ned.

#### **Vigtigt**

##### Skader på forruden

Skader på forruden i kameraområdet, inklusive små stenslag, ridser eller revner, kan have en negativ indvirkning på kameraets ydeevne og de funktioner, som anvender det. Det kan medføre nedsat funktionalitet, upålidelig reaktion fra bilen og deaktivering af funktioner. Hvis der opstår skade, så følg de separate anbefalinger for håndtering af skader på forruden i denne vejledning.

## 10.2.3. Radarregistrering og -begrænsninger

Radarer bruger radiobølger til at indsamle information om bilens omgivelser. De kan identificere afstanden til genstande og visse aspekter af deres bevægelser. Det er vigtigt, at radarerne ikke blokeres.

Der er adskillige radarer rettet i forskellige retninger for at indsamle information om bilens omgivelser. Denne information anvendes primært af førerstøttefunktioner i bilen. Der udsendes hele tiden radiobølger, som kastes tilbage, hvis de rammer en genstand. Når bølgerne vender tilbage, kan bilen beregne faktorer som placering genstanden og dens bevægelse.

Radarer påvirkes ikke af lysforhold og fungerer lige så godt på en solskinsdag som i komplet mørke.

#### **Vigtigt**

##### Ansvarlig brug

Radarer og funktioner, som anvender dem, er et supplement til en sikker kørestil. De kan ikke reducere eller erstatte behovet for, at føreren er opmærksom og fokuseret på at køre sikkert.

## Registreringszone og synsfelt

Hver radar i bilen har sin egen registreringszone. Zonen begrænses af radarens synsfelt og rækkevidde.

Genstande i synsfeltet blokerer for det, der befinder sig bag dem. Jo tættere noget er på radaren, jo mere blokerer det radarens synsfelt.

- Hvis en radar er blokeret, kan nogle funktioner blive mindre effektive eller reagere forkert.
- Hvis bilen registrerer, at en radar er blokeret, kan den deaktivere visse funktioner.
- Undlad at placere eller montere noget foran eller tæt på bilens radarer. Dette omfatter klistermærker, folier og tape.
- Lakskader foran en radar kan påvirke dens ydeevne. Kontakt et autoriseret Volvo-værksted for reparation, hvis der er opstået skader tæt på radarerne.<sup>[1]</sup>
- Sørg for, at eventuelt monteret tilbehør, ekstraudstyr eller eksternt anbragt last ikke blokerer bilens radarer.
- Anhængere, cykelstativer eller andet trækstangsmonteret udstyr kan blokere radaren, så den og visse funktioner bliver utilgængelige.
- Radarer er følsomme over for ophobning af snavs, is og sne foran dem. Dette påvirker radiobølgerne og kan reducere radarens evne til at registrere genstande. Blokering af radaren kan ikke altid identificeres af bilen. I situationer, hvor det bliver opdaget, vil bilen kommunikere det ud via notifikationer på displayet. Det anbefales imidlertid, at du stadig kontrollerer radarerne jævnligt og sørger for, at området omkring dem er rent og fri for blokeringer.



### Advarsel

#### Rengør jævnligt

Kamera-, sensor- og radar-placeringerne på bilen skal rengøres jævnligt og holdes fri fra mærkater, genstande, snavs og anden potentiel blokering. Ellers vil bilen muligvis reagere på ukorrekt eller forsinket vis eller slet ikke.

## Andre betingelser og begrænsninger

Andre radarkilder kan forårsage interferens og reducere effektiviteten af din bils radarer.

<sup>[1]</sup> Volvo anbefaler at lade et autoriseret Volvo-værksted udføre enhver service- og vedligeholdelsesarbejder.

## 10.2.4. Registrering og begrænsninger for parkeringssensorer

Ultralydsparkeringssensorerne gør bilen i stand til at registrere genstande og deres afstand til bilen. De fungerer på en relativt kort afstand ved langsom og snæver manøvrering, såsom parkering.

De ultrasoniske sensorer benytter lydbølger til at registrere forhindringer tæt på bilen. De fungerer ved at udsende ultralydimpulser, som sendes tilbage til sensoren, når de rammer en genstand eller en barriere. Dette lader bilen identificere afstanden til forhindringerne i registreringsretning.

Information fra disse sensorer er kun tilgængelig ved lave hastigheder. De giver information om afstand når parkeringsvisningen vises på displayet.

### **Vigtigt**

#### Ansvarlig brug

Ultrasoniske parkeringssensorer og funktioner, som anvender dem, er et supplement til en sikker kørestil. De kan ikke reducere eller erstatte behovet for, at føreren er opmærksom på bilens omgivelser og fokuseret på at køre sikkert.

## Rækkevidde for registrering

De ultrasoniske sensorer sidder typisk lavt på kofangeren.

- Forhindringer, der ikke forekommer i registreringszonen vil muligvis ikke blive set. Sådanne forhindringer omfatter genstande, der hænger ned fra oven eller genstande, der strækker sig langt fra deres forankring til jorden såsom visse barrierer og porte.

## Blokerede sensorer

De ultrasoniske sensorer kan blokeres og derved reducere muligheden for registrering af genstande og afstanden til dem, eller helt umuliggøre registrering. For at undgå blokering af sensorerne eller for at få en bedre forståelse for, hvornår de ikke vil fungere, kan du overveje følgende:

- Hvis en sensor er blokeret, kan nogle funktioner blive mindre effektive eller reagere forkert.
- Kraftig regn eller snevejr kan medføre upålidelig registrering, og det vil måske ikke være muligt at benytte features, der er afhængig af de ultrasoniske sensorer.
- Hvis bilen registrerer, at en sensor er blokeret, kan den deaktivere visse funktioner.
- Undlad at placere eller montere noget foran eller tæt på bilens sensorer. Dette omfatter klistermærker, folier og tape.
- Lakskader, hvor sensorerne sidder, kan påvirke deres ydeevne. Kontakt et værksted for reparationer, hvis der er skader omkring sensorområderne.<sup>[1]</sup>
- Sørg for, at eventuelt monteret tilbehør, ekstraudstyr eller eksternt anbragt last ikke blokerer sensorerne.
- Anhængere, cykelstativer eller andet trækstangsmonteret udstyr kan blokere sensorer, så registrering og visse funktioner ikke kan benyttes.
- De ultrasoniske sensorer er følsomme over for ophobning af snavs, is og sne foran dem. Dette kan reducere deres evne til at registrere genstand. Blokering af parkeringssensoren kan ikke altid identificeres af bilen. I situationer, hvor det bliver opdaget, vil bilen kommunikere det ud via notifikationer på displayet. Men det anbefales stadig at inspicere sensorerne jævnligt og sørge for, at områderne omkring dem holdes rene og fri for fremmedlegemer.

### **Advarsel**

#### Rengør jævnligt

Kamera-, sensor- og radar-placeringerne på bilen skal rengøres jævnligt og holdes fri fra mærkater, genstande, snavs og anden potentiel blokering. Ellers vil bilen muligvis reagere på ukorrekt eller forsinket vis eller slet ikke.

<sup>[1]</sup> Volvo anbefaler at benytte et autoriseret Volvo-værksted til at alle servicebesøg og reparationer.

## 10.3. Sikkerhedsindgreb og -advarsler

Din bil har funktioner, som direkte eller indirekte hjælper med at forhindre kollisioner. Hvis bilen registrerer en farlig trafiksituation, kan den gribe ind ved at advare føreren eller udføre en undvigemanøvre.

Sikker kørsel starter med gode vaner. Som et ekstra beskyttelsesniveau mod hændelser kan bilen advare dig, hvis den registrerer en situation, som kræver øjeblikkelig opmærksomhed eller handling fra dig. Ud over at gøre føreren opmærksom via advarsler kan bilen gribe ind ved at styre eller bremse for at undgå eller afbøde en kollision.

Funktioner, som er designet til at give advarsler eller gribe ind på forskellige måder, omfatter:

- Advarsler om og afbødning af kollision
- Blind Spot Information
- Vognbaneassistance
- Meddelelser om førerfokus og opmærksomhed<sup>[1]</sup>
- Advarsler om krydsende trafik bag bilen ved bakning<sup>[2]</sup>
- Automatisk bremsning ved bakning<sup>[3]</sup>



Tip

### Hvad er sikkerhedsindgreb?

Sikkerhedsindgreb er reaktioner fra bilen i situationer, hvor den identificerer en høj eller overhængende risiko for kollision. Der kan gives advarsler for at gøre føreren opmærksom på farer, så vedkommende kan gribe ind, men bilen kan også afhængigt af situationen udføre nødstyring eller bremsemanøvrer. Nogle typer advarsler og indgreb er altid aktiveret, mens andre er dele af funktioner, som du muligvis kan tilpasse eller slå til eller fra.

## Sikkerhedsindgreb for at undgå kollisioner

Når bilen identificerer en risiko for kollision, reagerer den i henhold til, hvor presserende situationen er. Den kan identificere genstande såsom fodgængere, cyklister og køretøjer, som nærmer sig eller befinder sig i den bane, du kører i. Mange faktorer kan påvirke, hvor tidligt og effektivt bilen kan registrere risikoen for en hændelse. Der er situationer, som overstiger bilens evner, så derfor er det afgørende med en sikker kørestil.

Hvis bilen identificerer en stigende risiko for kollision, kan advarsler hurtigt udvikle sig til undvigemanøvrer udført af bilen. Hvis en trussel opstår pludseligt, kan bilen udføre undvigemanøvrer med det samme.

Sikkerhedsindgreb kan omfatte:

- |                            |  |
|----------------------------|--|
| <b>Kollisionsadvarsler</b> | Når bilen identificerer, at der er risiko for kollision, er det første skridt at få førerens opmærksomhed. Bilen kan advare dig visuelt, akustisk eller med bremseimpulser.  |
| <b>Bremsemanøvrer</b>      | Hvis bilen fastlægger, at der kræves øjeblikkelig handling, kan den bremse uafhængigt af førerens handlinger. Dette kan ske på samme tid som en styremanøvre. Hvor kraftigt bilen bremser, når den griber ind, afhænger af situationen. En hindring, som opstår lige foran bilen, kan medføre fuld aktivering af bremsene, mens en anden situation kan kræve mindre opbremsning for at undgå en potentiel kollision. |
| <b>Styremanøvrer</b>       | Hvis bilen fastlægger, at der kræves øjeblikkelig handling, kan den styre uafhængigt af førerens handlinger. Dette kan ske på samme tid som en bremsemanøvre.  |

Displayet kan vise beskeder om udførte sikkerhedsindgreb.



#### Note

### Tilsidesættelse af styre- og bremseindgreb

- Styreindgreb fra bilen kan altid tilsidesættes med bevidst styring fra føreren.
- Hvis du vil tilsidesætte et bremseindgreb, skal du trykke godt ned på speederen. Efter en vis tærskel tilsidesætter du bremsevirkningen.

### Kend din bils evner

Bilens sikkerhedsindgreb kan ske pludseligt og komme bag på dig. De kan medføre ubehag på trods af den fordel, de giver. Viden om din bil er en god måde at få sikkerhedsindgreb til at føles mindre foruroligende, når de sker. Sørg for at læse eventuelle notifikationer efter et indgreb for bedre at forstå, hvorfor bilen greb ind.

### Reduktion af omfanget af indgreb og advarsler

Omfanget af sikkerhedsindgreb og advarsler, som du oplever, afhænger af kørselsforholdene og din kørestil. Visse kombinationer af faktorer kan medføre reaktioner, du føler er unødvendige eller for følsomme. Generelt set er det mest effektivt at reducere omfanget af advarsler og indgreb, hvis du kører ansvarligt. Tilpas din hastighed efter kørselsforholdene, og hold sikker afstand til andre køretøjer. Du kan også justere eller deaktivere visse funktioner i indstillingerne.

## Afbalancering af behovet for reaktion

Det anses for at være en reaktion, når bilen foreslår, anviser eller udfører en kørehandling. De fleste funktioner i førerstøtten har et vist sæt af mulige reaktioner. Automatisk opbremsning for at forhindre en kollision med en bil, som pludseligt bremser foran dig, er eksempelvis en reaktion. Funktioner, som kan give dig advarsler og udføre sikkerhedsindgreb, er designet til at begrænse unødvendige reaktioner.

Din bils reaktioner har hver især deres eget sæt betingelser. Disse betingelser kan være knyttet til trafikforholdene, bilens og førerens tilstand samt oplysninger, der indsamles ved hjælp af bilens registreringsystemer. Før der kan forekomme en reaktion, skal alle de påkrævede betingelser være opfyldt, og bilen skal have en høj grad af sikkerhed for, at det er nødvendigt med reaktionen. Når en situation udvikler sig, evaluerer bilen kontinuerligt betingelserne og behovet for reaktion. Hvis behovet for reaktion eller betingelserne er usikre, vil bilen ikke reagere.

Hvis en potentielt farlig situation let kan håndteres af føreren, foretrækkes det frem for en reaktion fra bilen. Bilen kan reagere forsinket eller vil muligvis ikke reagere i situationer, hvor du har mulighed for at håndtere det uden at foretage nødmanøvrer. Det bidrager til at reducere unødvendige advarsler og sikkerhedsindgreb. De fleste potentielle risici, som identificeres af bilen, håndteres af føreren via mindre justeringer i god tid før behovet for undvigemanøvrer. I de fleste tilfælde mærker du det som rutinemæssige handlinger, som er en del af normal kørsel.



#### Vigtigt

### Tag altid højde for farer ved kørsel

Bilen kan og vil kompensere for nogle, men ikke alle, tilfælde, hvor du ikke kan reagere eller ikke reagerer på en fare i forbindelse med kørsel. Der er situationer, hvor bilen ikke kan levere en effektiv reaktion, og situationer, hvor en reaktion ikke forekommer, fordi det forventes, at føreren håndterer den potentielle fare. Det kræves, at du under kørsel er opmærksom og årvågen, så du kan reagere på farer på den samme måde, som du ville i en bil uden førerstøttefunktioner.

## Betingelser og begrænsninger

 **Advarsel**

Bilens sikkerhedsindgreb kan aldrig erstatte en sikker kørestil. Kør i bilen med den samme opmærksomhed på sikkerhed, som kræves for en bil, der ikke har disse funktioner.

Advarsler og indgreb kan ikke garanteres i enhver situation. Bilen kan ikke klare alle kørsels-, trafik-, vejr-, og vejforhold. Bilen kan mislykkes med at registrere og reagere på en fare af grunde, som du muligvis ikke vil kunne genkende eller forudsige.

Bilens evne til at reagere på farer afhænger af mange faktorer. De falder ofte ind under en af følgende kategorier:

- Din bils hastighed og bevægelse.
- Størrelse, form, hastighed og bevægelse af genstande eller medtrafikanter omkring bilen.
- Omgivelsesforhold.
- Køreinfrastrukturens stand.
- Komplexiteten i trafikforholdene.

Kendte eksempler omfatter:

- Skarpe sving kan medføre, at registrering bliver mindre ensartet. Bilen kan muligvis ikke identificere farer, der opstår pludseligt som følge af et skarpt sving.
- Lav traktion, for eksempel når vejen er våd eller iset, kan reducere effektiviteten i indgreb.
- Betingelser og begrænsninger, der påvirker registrering af hindringer, kan forhindre bilen i at identificere potentielle farer præcist. Begrænsninger i registrering af hindringer er beskrevet mere indgående i det separate afsnit i vejledningen om, hvordan omgivelser og trafik registreres af bilen.
- Bilen foretager ikke automatiske bremseindgreb, hvis du kører fremad i eller under gåhastighed. Det er for at undgå uønskede bremseindgreb, når du manøvrerer på steder med lidt plads.





## Generelle begrænsninger

Du har god grund til at føle dig sikker i en bil, som er i stand til at gribe ind i farlige situationer, men det er vigtigt, at du stadig gør dit bedste for at køre sikkert og ansvarligt. Bilens evner begrænses altid af teknologiske faktorer og begrænsninger, bilens stand og køreomgivelserne.

## Registreringsevner

Bilens evne til at overvåge sine omgivelser udnyttes af funktioner, som kan give advarsler og foretage indgreb. For bedre at forstå begrænsningerne for sådanne funktioner bør du læse det separate afsnit om registrering af trafik og omgivelser. Det giver en oversigt over, hvordan vigtige komponenter, såsom kameraer og radarer, fungerer, og beskriver både deres evner og begrænsninger.

## Reaktionstider

Ved gunstige forhold kan bilen opfatte og reagere på bestemte farer, i nogle tilfælde hurtigere end en menneskelig fører kan. Denne evne er imidlertid ikke en garanti for indgreb, da bilen ikke kan registrere alle potentielle farer, som kan kræve en reaktion.

## Tilgængelighed af reaktioner

Alle bilens reaktionstyper har deres eget sæt betingelser, som definerer, hvornår de er tilgængelige. Det betyder, at tilgængelige reaktioner ændres konstant, mens du kører. Visse betingelser er defineret stringent, for eksempel et nøjagtigt hastighedsområde, en indstilling, der aktiveres, eller at føreren har spændt sikkerhedsselen. Andre betingelser har mere upræcise tærskler, der kan afhænge af en kombination af faktorer. Det har den virkning, at du ikke kan vide med sikkerhed, hvis eller hvordan bilen vil reagere i en given situation, men du kan få en fornemmelse af, hvilke reaktioner der er sandsynlige eller ikke er.

## Læs alt om de funktioner, du anvender

Det anbefales, at du læser al information om førerstøttefunktionerne, før du anvender dem. Det er vigtigt at forstå både deres muligheder og begrænsninger.

## Spænd din sikkerhedssele

Bremseindgreb i nødsituationer kræver, at fører har spændt sin sikkerhedssele. Sørg også for, at passagerer har spændt deres sikkerhedsseler. Risikoen for skade som følge af hård opbremsning stiger markant for personer, der ikke er spændt fast.

## Førerens ansvar

Funktioner, som foretager indgreb og giver advarsler, er et supplement til en sikker kørestil. De kan ikke reducere eller erstatte behovet for, at føreren er opmærksom og fokuseret på at køre sikkert. Det er vigtigt at læse afsnittet om førerens ansvar for at forstå begrænsningerne for sikkerhedsindgreb og advarsler. Hvis du er i tvivl om noget eller har yderligere spørgsmål, er du velkommen til at kontakte din Volvo-forhandler.

[1] Driver Alert

[2] Rear Cross Traffic Alert (RCTA)

[3] Rear Auto Brake (RAB)

## 10.3.1. Advarsler om og afbødning af kollision

Din bil har advarselsfunktioner, som er designet til at afbøde risikoen for en kollision. Hvis en kollision ikke kan undgås, kan tidlig advarsel og reaktion hjælpe med at mindske dens virkninger.

Kollisionsadvarselsfunktioner omfatter:

- Advarsler om frontkollision
- Advarsler om køretøjer, som krydser din kørebane
- Advarsler om kollision bagfra

### Note

#### Sikkerhedsindgreb

Hvis der identificeres en tilstrækkeligt overhængende kollisionsrisiko, kan bilen gribe ind for at undgå eller afbøde kollisionen uden forudgående advarsler om kollision.

### Advarsel

Bilens kollisionsadvarsler eller sikkerhedsindgreb kan aldrig erstatte en sikker kørestil. Kør i bilen med den samme opmærksomhed på sikkerhed, som kræves for en bil, der ikke har disse funktioner.

## Advarsler om frontkollision

Advarsler om frontkollision kan forekomme, hvis du kommer for tæt på et køretøj foran dig. Bilen advarer dig, hvis den identificerer en risiko for kollision, som kræver øjeblikkelig handling. Dette gøres via meddelelser i førerinformationsområdet. Hvis du vælger at bruge kørevisningen, kan der blive vist animationer sammen med meddelelserne.

Situationen og dens alvorsgrad påvirker den måde, advarsler om frontkollision kommunikerer på. Advarsler kan kommunikerer visuelt i førerinformationsområdet, med lyd og med bremseimpulser.

Der er tre eskaleringstrin for advarsler om frontale kollisioner.

1. **Increase distance to vehicle ahead**
2. **Brake!**
3. **Safety intervention. Forward collision risk.**

Du kan tilpasse, hvor tidligt du vil advares. Det gøres i indstillingerne.

## Advarsler om køretøjer, som krydser din kørebane

Bilen kan advare dig, hvis nogen er ved at køre ind foran dig, eksempelvis hvis et køretøj skifter vognbane lige foran dig. Køretøjer, som slingrer eller bevæger sig uforudsigeligt i tilstødende vognbaner, kan også udløse disse advarsler. Din bil bruger beskeder på førerinformationsområdet til at advare dig om disse situationer. Hvis du vælger at bruge kørevisningen, kan beskederne blive vist i kombination med en animationer.

## Advarsler om kollision bagfra

Hvis din bil identificerer en situation med en høj risiko for en kollision bagfra, kan den blinke med baglygterne for at advare førere bag dig. Advarsler om kollision bagfra vises automatisk, hvis du pludseligt sænker farten<sup>[1]</sup>, for eksempel under meget hård opbremsning. Der kan også gives advarsler, hvis din bil registrerer et køretøj, der nærmer sig hurtigt bagfra. I dette tilfælde behøver du ikke sænke farten, før der vises en advarsel. De kan blive vist, både når du kører, og når du er standset, men kun hvis bilen registrerer en tilstrækkeligt høj risiko for kollision.

Hvis din bil identificerer en risiko for en kollision bagfra, angives dette i førerinformationsområdet, hvis du bruger kørevisningen.

Du kan slå advarsler om kollision bagfra til eller fra i indstillingerne.

### Note

#### Kollisionsrespons

Hvis det ikke er muligt at undgå en kollision, kan bilen reagere på andre måder for at beskytte personerne i bilen og mindske faren for den omgivende trafik. Læs mere om disse funktioner i sikkerhedsafsnittet i denne vejledning.

<sup>[1]</sup> Den hastighed, du sænker farten med, skal overstige en vis tærskelværdi.

---

## 10.3.1.1. Justering af følsomheden for advarsler om frontkollision

Du kan justere følsomheden for advarsler om frontkollision i indstillingerne, så du får tidligere eller senere advarsler.

### Vigtigt

#### Ændring af indstillinger for førerstøtte

Sørg for, at du forstår, hvordan det påvirker bilens virkemåde at ændre dens indstillinger. Det er især vigtigt, når det handler om funktioner, der påvirker det assistanceniveau, som bilen kan yde.

1. Tryk på bilsymbolet  på bundbjælken og gå til **Indstillinger**.
2. Gå til **Kørsel** → **Sikkerhedshjælp** → **Advarsel om frontal kollision**.
3. Juster, hvor tidligt eller sent advarsler om frontkollision vises.

## 10.3.1.2. Aktivering og deaktivering af advarsler om kollision bagfra

Advarsler om kollision bagfra kan aktiveres eller deaktiveres i indstillingerne.

### **Vigtigt**

#### Ændring af indstillinger for førerstøtte

Sørg for, at du forstår, hvordan det påvirker bilens virkemåde at ændre dens indstillinger. Det er især vigtigt, når det handler om funktioner, der påvirker det assistanceniveau, som bilen kan yde.

1. Tryk på bilsymbolet  på bundbjælken og gå til **Indstillinger**.
2. Gå til **Kørsel** → **Sikkerhedshjælp** → **Advarsel om kollision bagfra**.
3. Aktivér eller deaktiver advarsler om kollision bagfra.

## 10.3.2. Indgreb og advarsler ved bakning

Din bil har specialfunktioner, som kan gribe ind og hjælpe med at forhindre kollisioner, når du bakker ved lave hastigheder, eksempelvis når du parkerer.

### Former for registrering

Bilen har flere måder til at identificere genstande, som befinder sig i eller nærmer sig den bane, du bakker i. Hvis bilen registrerer en genstand, kan den advare dig eller gribe ind ved at bremse.

<b>Ultralydsparkeringsensorer</b>	Disse sensorer kan identificere visse hindringer lige bag bilen, når du bakker med lav hastighed.
<b>Bagudvendt radar</b>	Bilens bageste radarer kan registrere trafik, der fra siderne nærmer sig den bane, du bakker i.
<b>Kamera</b>	Visse funktioner kan bruge kameraregistrering som hjælp til at identificere hindringer, når der bakes.

### **Vigtigt**

Disse former for registrering har begrænsninger og kan ikke registrere alle hindringer i enhver situation. Sørg for at læse de separate afsnit i vejledningen om betingelser og begrænsninger.

Når du bakker, kan nogle oplysninger fra registreringssystemerne kommunikeres i parkeringsvisningen.

## Advarsels- og indgrebsfunktioner



De følgende funktioner er designet til at reagere, når bilen identificerer en risiko for kollision ved bakning.

**Advarsler om krydsende trafik bag bilen<sup>[1]</sup>** Din bil kan give visuelle advarsler, hvis den registrerer trafik, som er ved at krydse den bane, du bakker i.

**Automatisk bremsning ved bakning<sup>[2]</sup>** Bilen kan bremse automatisk, hvis der registreres en hindring lige bag bilen, mens du bakker ved lav hastighed.

### Tip

#### Midlertidig deaktivering

Disse funktioner kan slås fra midlertidigt, hvis indgrebene er for hyppige eller forstyrrende. Bakning i højt græs eller manøvrering på meget lidt plads kan for eksempel medføre uønskede bremseindgreb.

### Vigtigt

#### Ansvarlig brug

Advarsler og indgreb ved bakning er et supplement til en sikker kørestil. De kan ikke reducere eller erstatte behovet for, at føreren er opmærksom og fokuseret på at køre sikkert.

#### Vær opmærksom på omgivelserne

Føreren er altid ansvarlig for at være opmærksom på bilens omgivelser og sørge for, at det er sikkert at manøvrere bilen.

<sup>[1]</sup> Rear Cross Traffic Alert (RCTA)

<sup>[2]</sup> Rear Auto Brake (RAB)

## 10.3.2.1. Advarsler om krydsende trafik bag bilen

Når du bakker med lav hastighed, kan bilen advare dig, hvis den registrerer trafik, som snart passerer bag dig. Denne feature kaldes Rear Cross Traffic Alert<sup>[1]</sup>.



Advarsler om krydsende trafik bag bilen er kun til rådighed, når bilen er i bakgear eller frigear. Ved brug af bagradarer kan denne feature registrere indkommende trafik fra siderne og give dig en visuel alarm i parkeringsvisningen. Den visuelle alarm kan også blive akkompagneret af en lyd.

Disse alarmer går primært på større køretøjer i bevægelse, såsom biler. Under gunstige forhold vil bilen muligvis også kunne advare dig om mindre genstande i bevægelse.

### ! Vigtigt

#### Førerens ansvar

Advarsler om trafik bagved bilen er et supplement til en sikker kørestil. De kan ikke reducere eller erstatte behovet for, at føreren er opmærksom og fokuseret på at køre sikkert.

### i Note

#### Automatisk bremsning for krydsende trafik

Hvis den separate Rear Auto Brake-funktion er aktiveret, kan bilen også gribe ind ved at bremse for at forhindre eller mildne en nært forestående kollision med trafik, som registreres bag dig.

## Registreringszoner

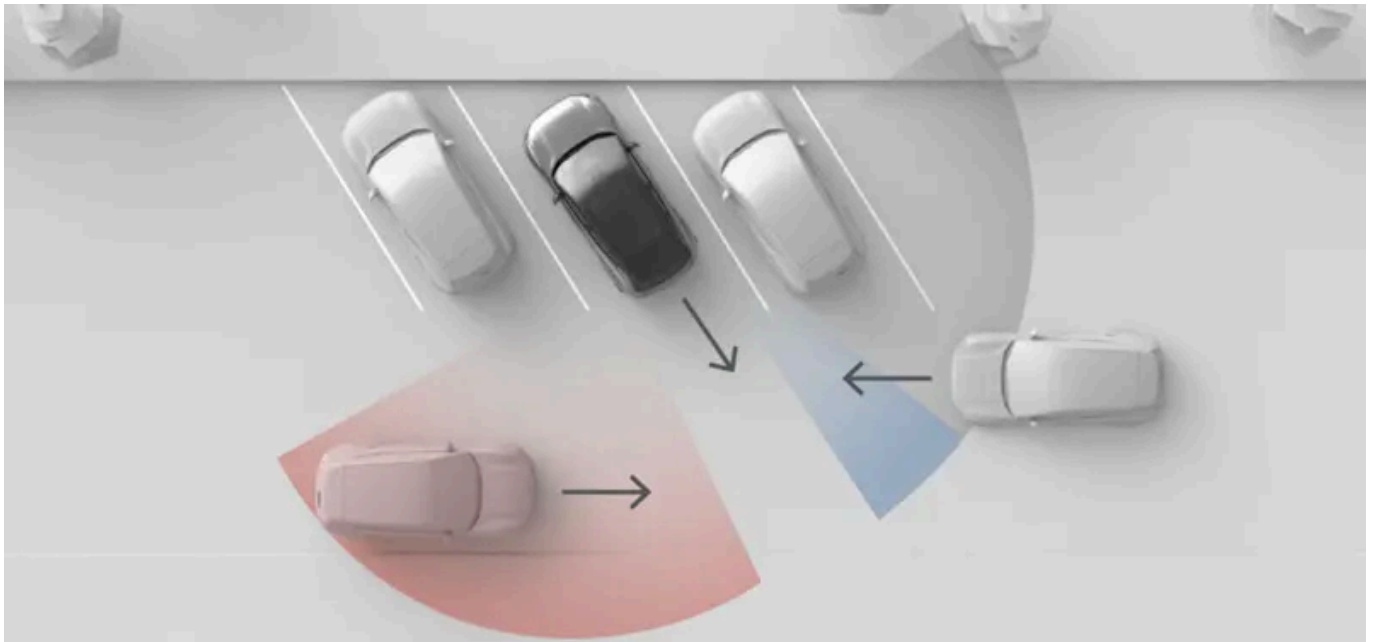

Den situation, som vises på billedet, illustrerer, hvordan omgivende genstande, såsom parkerede biler, kan begrænse radarens udsyn. I en situation uden hindringer er de effektive registreringszoner ens i begge sider.

### Note

#### Bakning ud af parkeringsbås

Når du holder parkeret kan dine bagudvendte hjørneradarer være obstrueret i siderne, hvilket påvirker registrering af krydsende trafik. Dette sker, når du holder parkeret med baghjørnerne længere inde end bilerne ved siden af eller andre objekter. Effekten er især mærkbar ved vinklede parkeringsbåse. Dog vil radarernes udsyn gradvist blive bedre i takt med, at du bakker ud af båse. Kør langsomt for at minimere risikoen for for sen eller ingen registrering ved bakning ud af parkeringsbås.

## Betingelser og begrænsninger

- Advarslerne er kun til rådighed ved bakning med hastigheder under 15 km/t (9 mph).
- Hvis bilen deaktiverer de bageste radarer, deaktiveres denne funktion automatisk. Det sker, hvis der er tilkøbet en anhænger. Tilbehør monteret på trækstangen, der ikke er tilsluttet elektrisk til bilen, deaktiverer ikke de bageste radarer, men kan blokere dem.
- Registrering af trafik bag bilen er afhængig af registrering med de bageste radarer. Sørg for at læse det separate afsnit om begrænsninger for radarregistrering.

[1] RCTA

### 10.3.2.1.1. Deaktivering af Rear Cross Traffic Alert

Advarslerne om krydsende trafik bag bilen kan deaktiveres midlertidigt i indstillingerne.

Indholdet af denne manual afspejler den aktuelle status på udgivelsestidspunktet og er muligvis ikke fuldstændigt gyldigt på et senere tidspunkt. Yderligere oplysninger findes i den fuldstændige ansvarsfraskrivelse på første side.

 **Vigtigt**

Når du deaktiverer Cross Traffic Alert bag bilen, deaktiverer du også bilens evne til at udføre bremseindgreb, hvis den registrerer et køretøj, som nærmer sig den bane, du bakker i.

### Ændring af indstillinger for førerstøtte

Sørg for, at du forstår, hvordan det påvirker bilens virkemåde at ændre dens indstillinger. Det er især vigtigt, når det handler om funktioner, der påvirker det assistanceniveau, som bilen kan yde.

1. Tryk på RCTA-knappen i parkeringsvisningen.



RCTA

- > Advarsler om krydsende trafik bag din bil slås midlertidigt fra.

 **Note**

Deaktivering af advarsler om krydsende trafik bag bilen er kun midlertidig for den aktuelle køretur. Næste gang du starter bilen, genaktiveres funktionen som standard.

## 10.3.2.2. Deaktivering af automatisk bremsning ved bakning

Automatisk bremsning ved bakning kan deaktiveres midlertidigt i parkeringsvisningen.

Hvis du deaktiverer automatisk bremsning ved bakning, bremser din bil ikke for hindringer, som registreres umiddelbart bag bilen. Men hvis rear cross traffic alerts er slået til, kan den stadig træde til ved at bremse op, hvis den registrerer indkommende trafik i din køreretning.

 **Vigtigt**

### Ændring af indstillinger for førerstøtte

Sørg for, at du forstår, hvordan det påvirker bilens virkemåde at ændre dens indstillinger. Det er især vigtigt, når det handler om funktioner, der påvirker det assistanceniveau, som bilen kan yde.

1. Tryk på knappen RAB i parkeringsvisningen.



RAB

Indholdet af denne manual afspejler den aktuelle status på udgivelsestidspunktet og er muligvis ikke fuldstændigt gyldigt på et senere tidspunkt. Yderligere oplysninger findes i den fuldstændige ansvarsfraskrivelse på første side.



> Automatisk bremsning ved bakning er midlertidigt deaktiveret.

---

## 10.3.3. Vognbaneassistance

Vognbaneassistance hjælper dig med at undgå utilsigtede afvigelser fra vognbanen ved høj hastighed ved hjælp af advarsler og styreindgreb.



Hvis vognbaneassistance er aktiveret, kan bilen advare dig, hvis du er ved at afvige fra din vognbane. Den kan også udføre styreindgreb. Vognbaneassistance anvender bilens fremadrettede kamera til at identificere vejafstriber og din placering i vognbanen.

### Advarsel

Advarsler og indgreb fra vognbaneassistance er et supplement til en sikker kørestil. De kan ikke reducere eller erstatte behovet for, at føreren er opmærksom og fokuseret på at køre sikkert. Kør i bilen med samme opmærksomhed på sikkerhed, som kræves for en bil, der ikke har funktioner til at gribe ind.

## Hovedbetingelser for brug af vognbaneassistance

Der er flere betingelser, som skal være opfyldt, for at vognbaneassistance kan fungere. De følgende er de vigtigste:

- Din hastighed skal være i området 65-180 km/t (40-110 mph).
- Vognbaneafmærkningerne skal være tydelige at se for bilens kamera.

Indholdet af denne manual afspejler den aktuelle status på udgivelsestidspunktet og er muligvis ikke fuldstændigt gyldigt på et senere tidspunkt. Yderligere oplysninger findes i den fuldstændige ansvarsfraskrivelse på første side.

- Vognbanen skal være bred nok. En meget smal vognbane giver ikke tilstrækkelig plads mellem bilen og vejafstriberne.
- Du skal holde hænderne på rattet og styre bilen aktivt.

### ! Vigtigt

#### Styr aktivt

Slip aldrig rattet, mens du kører bil. Ignorer ikke bilens anmodninger om, at du styrer aktivt, og hold opmærksomheden rettet mod vejen.

## Forskellige typer indgreb for vognbaneassistance

Hvis du er ved at krydse afmærkningerne for din vognbane, kan bilen gribe ind på en af eller begge følgende måder:

**Styreindgreb** Bilen forsøger at styre tilbage i vognbanen.

**Advarsel om afvigelse fra vognbane** Bilen advarer dig ved hjælp af ratvibrationer.

Du kan slå både styreindgrebene og advarslerne ved vognbaneafvigelse til og fra i indstillingerne.

### i Note

#### Angivelse af sving eller vognbaneskift

Så længe du anvender blinklyset ved vognbaneskift, antager bilen, at der er tale om en bevidst manøvre.

#### Sikkerhedsindgreb er altid aktiveret

Visse situationer kan udløse et styreindgreb for at forhindre en farlig vognbaneafvigelse, selv hvis vognbaneassistance er slået fra i indstillingerne.

## Symboler og kommunikation på displayet

Advarsler og indgreb for vognbaneassistance kommunikeres i førerinformationsområdet.

Når førerinformationsområdet viser kørevisningen, vises advarsler og indgreb som vejafstriberanimationer.



Indgreb fra vognbaneassistance angives med en rød udfyldt linjemarkering.



Advarsler angives med en gul udfyldt linjemarkering.

Når displayet viser den rolige visning, anvendes der i stedet symboler.



Dette symbol vises, hvis du er ved at krydse din banes vejafmærkning i venstre side.



Dette symbol vises, hvis du er ved at krydse din banes vejafmærkning i højre side.

#### Inaktiv vognbaneassistance



Dette symbol angiver, at vognbaneassistance er deaktiveret i indstillingerne.



Dette symbol vises, når der er fejl på funktionen for lane keeping aid. Dette betyder, at lane keeping aid og sikkerhedsforanstaltningerne mod afvigelse fra egen vognbane er slået fra på grund af en systemfejl.

## Betingelser og begrænsninger

For at lane keeping aid skal fungere, skal der være tydeligt synlige vejafstriberinger på vejen. Bilen identificerer dem ved hjælp af et fremadrettet kamera. Denne form for registrering kræver, at kameraets synsfelt er uhindret, og at betingelserne for visuel registrering er opfyldt. Læs det særskilte afsnit i vejledningen om betingelser og begrænsninger for din bils kameraer for at forstå, hvordan funktioner, som er afhængige af kameraregistrering, påvirkes.

Vejafstriberingernes udseende, stand og udformning kan påvirke registreringen af dem på følgende måder:

- Vognbaneopdelinger og sammenfletninger kan medføre midlertidig fejlidentifikation af vognbanen.
- Ikke-standardmæssige eller usædvanlige vejafstriberinger vil muligvis ikke blive identificeret korrekt af bilen. Vejarbejde eller trafikomlægninger kan eksempelvis medføre modstridende eller flere sæt vejafstriberinger.
- Bilen kan muligvis ikke registrere forringede vejafstriberinger, eksempelvis hvis de er slidte, deformerede eller misfarvede.
- Andre kanter eller linjer kan blive fejlidentificeret som vognbaneafmærkninger, såsom kantsten, kanter på reparerede vejområder, barrierer eller veldefinerede skygger.
- Vejafstriberinger skal være tilstrækkeligt oplyst for at blive registreret. Ved svagt lys skal de oplyses af bilen eller vebelysning.

### 10.3.3.1. Deaktivering af vognbaneassistance

Du kan aktivere eller midlertidigt deaktivere vognbaneassistance i indstillingerne.

Når vognbaneassistance er aktiveret, kan bilen advare dig eller gribe ind ved at styre, hvis du er ved at afvige fra din vognbane.

Du kan deaktivere vognbaneassistance midlertidigt, hvis den forstyrrer din kørsel for meget. Det kan være praktisk, hvis vejafstriberingerne er delvist skjult eller falmende, da dette kan medføre uønskede advarsler.



**Vigtigt**

#### Ændring af indstillinger for førerstøtte

Sørg for, at du forstår, hvordan det påvirker bilens virkemåde at ændre dens indstillinger. Det er især vigtigt, når det handler om funktioner, der påvirker det assistanceniveau, som bilen kan yde.

1. Tryk på bilsymbolet  på bundbjælken, og gå til **Indstillinger**.
2. Gå til **Kørsel** → **Sikkerhedshjælp** → **Lane Keeping Aid**.
3. Aktivér eller deaktiver vognbaneassistance.

 **Note**

Deaktiveret

Et symbol vises på førerinformationsområdet, når vognbaneassistance er slået fra.



 **Tip**

Hvis du vil slå advarsler om utilsigtede vognbaneafvigelse fra, kan du også gøre det i indstillingerne.

## 10.3.3.2. Slå advarsler ved vognbaneafvigelse fra

Du kan slå advarslerne ved vognbaneafvigelse fra i indstillingerne.

Når advarsler ved vognbaneafvigelse er slået til, kan bilen advare dig med ratvibrationer, hvis du er ved at afvige fra din vognbane.

Du kan slå advarsler ved vognbaneafvigelse midlertidigt fra, hvis de forstyrrer din kørsel for meget. Det kan være praktisk, hvis vejafstribningerne er delvist skjult eller falmede, da dette kan medføre uønskede advarsler.



### Ændring af indstillinger for førerstøtte

Sørg for, at du forstår, hvordan det påvirker bilens virkemåde at ændre dens indstillinger. Det er især vigtigt, når det handler om funktioner, der påvirker det assistanceniveau, som bilen kan yde.

1. Tryk på bilsymbolet  på bundbjælken, og gå til **Indstillinger**.
2. Gå til **Kørsel** → **Sikkerhedshjælp** → **Lane Departure Warning**.
3. Slå advarsler ved vognbaneafvigelse fra

## 10.3.4. Blind Spot Information

Blind Spot Information-funktionen hjælper med at øge din opmærksomhed på køretøjer, som befinder sig i eller nærmer sig dine blinde vinkler. Der tændes et lys i sidespejlet, når et køretøj registreres.

Alarmer ved blinde vinkler kan øge bevidstheden om køretøjer ved siden af din bil, hvilket kan hjælpe dig med at undgå at foretage farlige vognbaneskift. Alarmerne er primært lys i sidespejlet i siden for registreringen. De benytter din bils bagradarer for registrering af køretøjer i tilstødende vognbaner.

Trafiksituationer hvor alarm ved blind vinkel kan forekomme omfatter:

- Når du overhales af et andet køretøj.
  - I visse tilfælde kan alarmerne vise sig, før køretøjet når din blinde vinkel. Dette sker, hvis den nærmer sig hurtigt bagfra i en tilstødende vognbane.
- Når du er ved at overhale et andet køretøj.

Uanset situationen vil alarmerne være ved, så længe det andet køretøj forbliver ved siden af dig.



Tip

## Advarsler om blinde vinkler og advarsler om døråbning

Alarm ved åbning af dør indikeres på samme vis som alarm ved blind vinkel. Disse to funktioner anvender også de samme bageste radarer til registrering af trafik. Disse features slås dog til og fra uafhængigt af hinanden.

## Advarsler i sidespejlene



Når et køretøj registreres i din blinde vinkel eller er ved at nærme sig den, dukker et lys op i sidespejlet.

## Registreringsområder

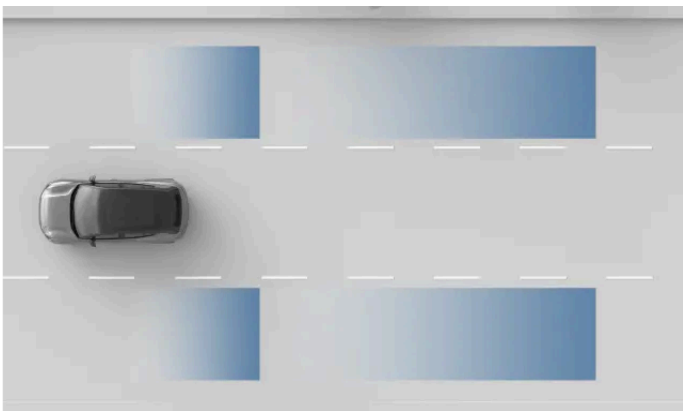

Radarregistreringsområder.



Vigtigt

Registreringsområderne dækker muligvis ikke dine egne blinde vinkler helt perfekt. Sørg for at tilpasse din kørestilling, så du har et godt overblik over den omgivende trafik.

## Betingelser og begrænsninger

- Blind Spot Information er aktiv ved hastigheder over 15 km/t (10 mph). Den er ikke til rådighed, når du bakker.
- Når du passerer andre køretøjer, skal forskellen i hastigheden mellem din bil og den anden være under 15 km/t (9 mph) for at alarmen aktiveres.

Indholdet af denne manual afspejler den aktuelle status på udgivelsestidspunktet og er muligvis ikke fuldstændigt gyldigt på et senere tidspunkt. Yderligere oplysninger findes i den fuldstændige ansvarsfraskrivelse på første side.

- Blind Spot Information beror på registrering via bagradarerne Sørg for at læse det særskilte afsnit om begrænsningerne ved radarregistrering.
- Hvis de bageste radarer er blokeret, eksempelvis af en tilkoblet anhænger eller et monteret cykelstativ, deaktiveres advarsler om køretøjer i de blinde vinkler automatisk.

 **Vigtigt**

#### Førerens ansvar

Advarsler om køretøjer i de blinde vinkler er et supplement til en sikker kørestil. De kan ikke reducere eller erstatte behovet for, at føreren er opmærksom og fokuseret på at køre sikkert.

En manglende advarsel om den blinde vinkel er ikke en garanti for, at det er sikkert at skifte vognbane. Det er blot én blandt flere oplysninger, som informerer føreren i sin vurdering af, om det er sikkert at fortsætte.

## 10.3.4.1. Aktivering af advarsler om blinde vinkler

Du kan aktivere eller deaktivere advarsler om blinde vinkler i indstillingerne.

Når advarsler om blinde vinkler er aktiveret, kan din bil advare dig om køretøjer i dine blinde vinkler, eller som nærmer sig dem.

 **Vigtigt**

#### Ændring af indstillinger for førerstøtte

Sørg for, at du forstår, hvordan det påvirker bilens virkemåde at ændre dens indstillinger. Det er især vigtigt, når det handler om funktioner, der påvirker det assistanceniveau, som bilen kan yde.

1. Tryk på bilsymbolet  på bundbjælken og gå til **Indstillinger**.
2. Gå til **Kørsel** → **Sikkerhedshjælp** → **Blind spot information**.
3. Aktivér eller deaktiver advarsler om blinde vinkler.

## 10.3.5. Advarsler om døråbning

Advarsler om døråbning er beregnet til at gøre udstigning fra bilen mere sikker. De kan advare dig om trafik, som nærmer sig bagfra, så du ikke åbner en dør i trafikens bane.

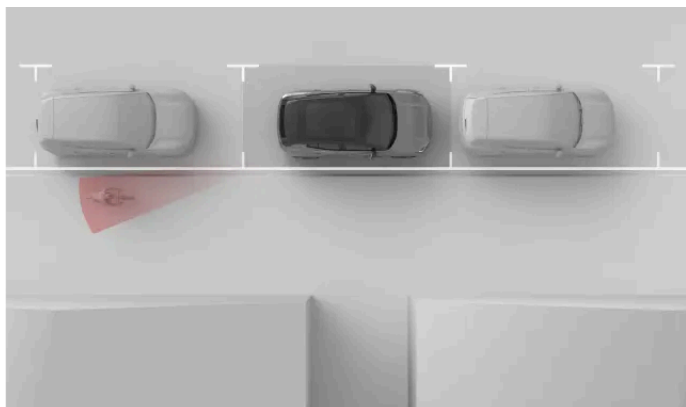

Advarsler om døråbning er beregnet til at advare dig om passerende trafik, så du ikke åbner en dør i trafikens bane. Disse advarsler kan gives, når bilen holder stille eller bevæger sig meget langsomt<sup>[1]</sup>.



Når bilen registrerer trafik, som snart vil passere tæt forbi bilens sider, lyser en lampe i sidespejlet, og der vises en notifikation på displayet. Hvis du begynder at åbne døren i den side, hvor der er registreret trafik, bliver advarslen kraftigere. Der kan blive afgivet en lyd sammen med de visuelle advarsler, afhængigt af hvor presserende advarslen er.

Advarsler om døråbning kan slås til eller fra i indstillingerne.

#### Tip

#### Advarsler om døråbning og information om blinde vinkler

Advarsler om døråbning vises på en måde, som minder om advarsler om køretøjer i din blinde vinkel. Disse to funktioner anvender også de samme bageste radarer til registrering af trafik. Funktionerne aktiveres eller deaktiveres imidlertid uafhængigt, da de har forskellige anvendelsestilfælde.

## Begrænsninger

Bilen anvender det bageste radarsystem til at registrere trafik, der nærmer sig. Sørg for at læse om betingelser og begrænsninger for radarer og registrering i det separate afsnit af vejledningen.



 **Vigtigt**

Advarsler om døråbning er et supplement til en sikker kørestil. Føreren og passagererne har det fulde ansvar for at sikre, at bildørene kan åbnes uden fare.

<sup>[1]</sup> Under 3,6 km/t (2,2 mph)

---

## 10.3.5.1. Aktivering af advarsler om døråbning

Advarsler om døråbning kan advare dig om trafik, som nærmer sig bagfra, så du ikke åbner en dør i trafikens bane. Du kan aktivere eller deaktivere disse advarsler i indstillingerne.

1. Tryk på bilsymbolet  på bundbjælken og gå til **Indstillinger**.
2. Gå til **Kørsel** → **Sikkerhedshjælp** → **Alarm for døråbning**.
3. Aktivér eller deaktiver advarslerne om døråbning.

---

## 10.3.6. Driver Alert

Bilen observerer løbende din adfærd under kørsel og kan advare dig, hvis du virker ufokuseret. Mangel på fokus kan skyldes distraheringer eller træthed.

Bilen analyserer din køremåde og kan registrere tegn på træthed. Hvis bilen identificerer tegn på nedsat førerfokus, giver den dig besked i førerinformationsområdet og med en lyd.



Bilen anvender sensorsporing af dit ansigt og dine øjenbevægelser til at vurdere dit fokus under kørslen. Det gør det muligt for bilen at fastlægge, hvor du retter din opmærksomhed hen, og at registrere tegn på træthed.

Driver Alert-notifikationer kan slås fra under indstillinger. Dette slår ikke systemerne, der monitorerer din kørsel, fra, da disse også benyttes af andre features.

 **Advarsel**

Det er vigtigt, at føreren er veludhvilet

Notifikationer om, at du viser tegn på træthed, bør tages alvorligt, da en træt fører ofte ikke er opmærksom på sin tilstand. Hvis du føler dig træt eller får en advarsel om det fra bilen, skal du stoppe så hurtigt som muligt på et egnet sted for at hvile dig. Planlæg altid regelmæssige pauser, og start alle køreture med en veludhvilet fører.

At køre, mens man er træt, kan sammenlignes med at køre, når man har drukket alkohol.

 **Vigtigt**

Førerens ansvar

Advarsler om manglende fokus under kørslen er et supplement til en sikker kørestil. Som fører har du det fulde ansvar for at sikre, at du er i stand til at være agtpågivende og holde fokus under kørslen.

## Betingelser og begrænsninger

Førerens ansigt skal kunne ses uhindret, ellers fungerer registrering af opmærksomhed ikke.

- Ukorrekt opbevarede genstande kan dække for udsynet til føreren, og det samme kan snavs og støv på sensoren. Holder førerområdet rent og ryddeligt.
- Visse beklædningsgenstande og smykker kan dække dele af førerens ansigt, som er nødvendigt til at være synlige – såsom øjnene – for opmærksomhedssporingen.

 **Note**

Hvis noget blokerer udsynet til førerens ansigt, får du besked via førerinformationsområdet. Meddelelsen vises kun én gang pr. kørecyklus.

## 10.3.6.1. Deaktivering af føreradvarsler

Du kan deaktivere eller aktivere Driver Alert-notifikationer i indstillingerne.

Deaktivering af Driver Alert-meddelelser er kun midlertidig, da denne indstilling automatisk nulstilles til aktiveret mellem køreture.



### Advarsel

Det er vigtigt, at føreren er veludhvilet

Notifikationer om, at du viser tegn på træthed, bør tages alvorligt, da en træt fører ofte ikke er opmærksom på sin tilstand. Hvis du føler dig træt eller får en advarsel om det fra bilen, skal du stoppe så hurtigt som muligt på et egnet sted for at hvile dig. Planlæg altid regelmæssige pauser, og start alle køreture med en veludhvilet fører.

At køre, mens man er træt, kan sammenlignes med at køre, når man har drukket alkohol.



### Note

Førerens ansvar

Advarsler om manglende fokus under kørslen er et supplement til en sikker kørestil. De reducerer ikke førerens ansvar for løbende at vurdere om de er for trætte eller ufokuseret til at køre.

1. Tryk på bilsymbolet  på bundbjælken og gå til **Indstillinger**.
2. Gå til **Kørsel** → **Sikkerhedshjælp** → **Driver Alert**.
3. Slå Driver Alert-meddelelser til eller fra.

## 10.4. Assisteret kørsel

Assisterede kørselsfunktioner anvender bilens evne til at overvåge sine omgivelser til at gøre kørslen mere sikker og mindre krævende.

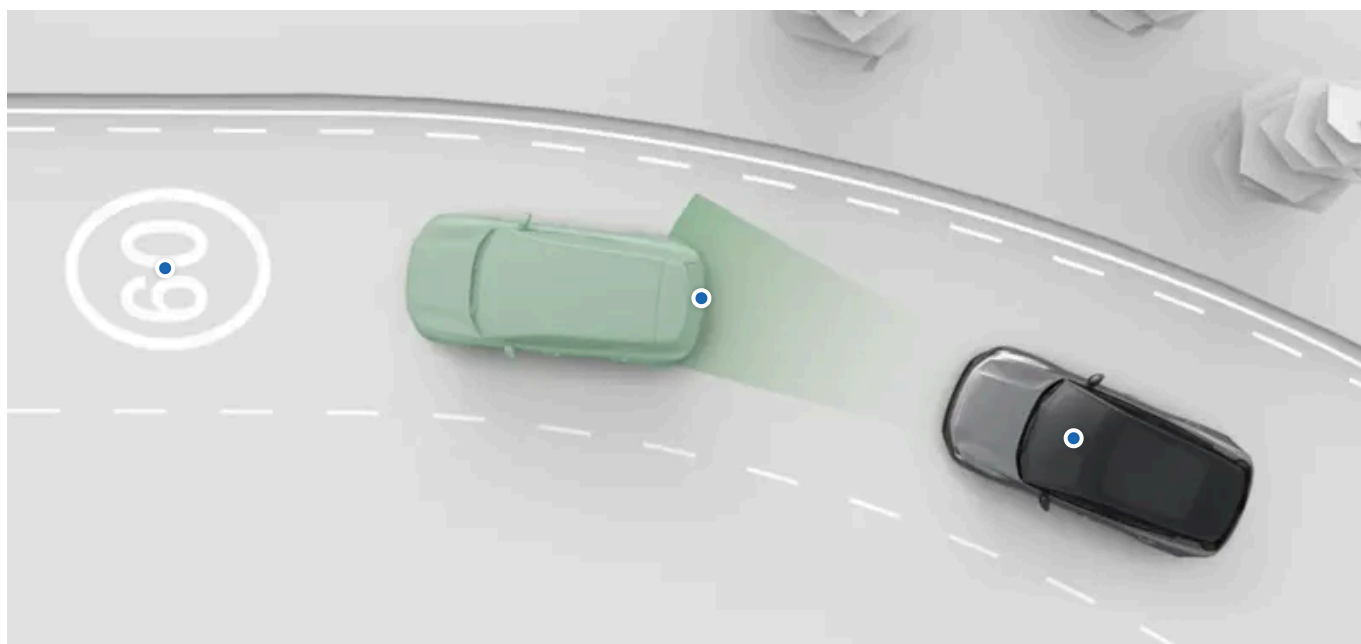

Der findes flere assistanceformer og -niveauer. De kan understøtte dig aktivt med en række køreopgaver og give støttende information for bedre beslutningstagning under kørslen.

Du kan aktivere, deaktivere eller tilpasse mange af bilens assisterede kørefunktioner i indstillingerne.

<b>Pilot Assist</b>	Denne funktion kan hjælpe dig med en række køreopgaver såsom styring, administration af hastigheden og vognbaneskift. Pilot Assist kan tilpasses i indstillingerne.
<b>Færdselstavler og reaktion på kørsel med for høj hastighed</b>	Der er flere funktioner, som kan hjælpe dig med at holde styr på hastighedsbegrænsningen og undgå utilsigtet kørsel med for høj hastighed. De omfatter færdselstavlegenkendelse, som gør dig opmærksom på hastighedsbegrænsningen, og forskellige reaktioner fra bilen, som er designet til at forhindre dig i at overskride fartgrænsen. Disse funktioner kan tilpasses i indstillingerne.



Tip

### Sikkerhedsindgreb og -advarsler

Mange af førerstøttefunktionerne er beregnet til at forbedre både bekvemmeligheden og sikkerheden. Funktioner, som primært yder sikkerhedsindgreb og giver advarsler, har deres eget, separate afsnit i denne vejledning.

### Assisteret parkering

Der findes et separat afsnit i denne vejledning, som dækker assisterede parkeringsfunktioner.

 **Vigtigt**

### Påkrævet viden og førerens ansvar

Assisterede kørefunktioner er designet til at gøre kørslen mere sikker og mindre krævende, men de reducerer ikke førerens ansvar for at betjene bilen så sikkert som muligt. Sørg for at læse al relateret information om en funktion, før du bruger den. Det er vigtigt at læse afsnittet om førerens ansvar for at forstå evnerne og begrænsningerne for din bils assisterede kørefunktioner.

Hvis du er i tvivl om noget eller har yderligere spørgsmål, er du velkommen til at kontakte din Volvo-forhandler.

### Registreringsevner

Bilens evne til at monitorere sine omgivelser bruges af funktioner til kørehjælp. For bedre at forstå begrænsningerne for sådanne funktioner bør du læse det separate afsnit om registrering af trafik og omgivelser. Det giver en oversigt over, hvordan vigtige komponenter, såsom kameraer og radarer, fungerer, og beskriver både deres evner og begrænsninger.

## 10.4.1. Færdselstavler og reaktion på kørsel med for høj hastighed

Der er flere funktioner, som kan hjælpe dig med at holde styr på hastighedsbegrænsningen og undgå utilsigtet kørsel med for høj hastighed.

For at opfordre til overholdelse af hastighedsbegrænsninger er din bil designet til at gøre dig opmærksom på den aktuelle hastighedsbegrænsning ved at vise den i førerinformationsområdet. Den kan også reagere med advarsler, hvis du overskrider hastighedsbegrænsningen.

<b>Færdselstavlegenkendelse</b>	Bilen kan registrere og vise information fra færdselstavler, såsom hastighedsbegrænsningen.
<b>Fartbegrænser</b>	Når denne funktion er aktiveret, reducerer den reaktionen fra speederen, hvis du overskrider din valgte grænse.
<b>Advarsel om hastighedsbegrænsning</b>	Hvis du overskrider hastighedsbegrænsningen, advarer denne funktion dig ved hjælp af akustiske advarsler.
<b>Lyd for ny hastighedsbegrænsning</b>	En akustisk advarsel angiver, at bilen registrerer en ændret hastighedsbegrænsning.

 **Note**

### Intelligent Speed Assistant i din bil

Din bil er designet til at overholde kravene for EUs regulativ for Intelligent Speed Assistance <sup>[1]</sup>. Formålet med regulativet er at gøre det mere sikkert at køre ved at afkræve features der tilskynder til at holde sig under den lovlige fartgrænse. I din bil er adfærden for fartgrænseadvarsler og visning af vejskilte delvist påvirket af disse krav.

 **Vigtigt**

Hastighedsrelaterede informations- og advarselsfunktioner er et supplement til en sikker kørestil. De kan ikke reducere eller erstatte behovet for, at føreren er opmærksom og fokuseret på at køre sikkert. Det er førerens ansvar at være opmærksom på og overholde en lovlige og sikker hastighed.

## 10.4.1.1. Fartbegrænsere

Fartbegrænseren kan hjælpe dig med at undgå utilsigtet kørsel med for høj hastighed. Når den er aktiv, er bilens accelerationsreaktion begrænset, når du overskride din valg fartbegrænsning.

Når fartbegrænseren er aktiv, kan den reducere reaktionen fra speederen gradvist og yde let bremsning, når du overskrider din valgte grænse. Disse to reaktioner hjælper med at få dig ned til den valgte maksimumhastighed. Du kan altid tilsidesætte fartbegrænseren ved at træde speederen længere ned.

For at du kan anvende fartbegrænseren, skal den være aktiveret i indstillingerne. Så kan du aktivere den med højre ratarm, mens du kører.

Når fartbegrænseren er aktiv, angives det under gearindikatoren i førerinformationsområdet. Du kan tilpasse grænsen med ratknapperne.



### ! Vigtigt

#### Førers ansvar

Fartbegrænsersfunktionen er et supplement til en sikker kørestil. Den kan ikke reducere eller erstatte behovet for, at føreren er opmærksom og fokuseret på at køre sikkert. Det er førers ansvar at være opmærksom på og overholde en lovlig og sikker hastighed.

### 10.4.1.1.1. Aktivering af fartbegrænseren

Du kan aktivere eller deaktivere fartbegrænseren ved at bevæge højre ratarm nedad under kørslen.

Under kørslen angiver et gråt fartbegrænsersymbol i førerinformationsområdet, at funktionen er tilgængelig, men endnu ikke aktiveret.

Fartbegrænseren skal aktiveres i indstillingerne, før den kan aktiveres.<sup>[1]</sup>

1.

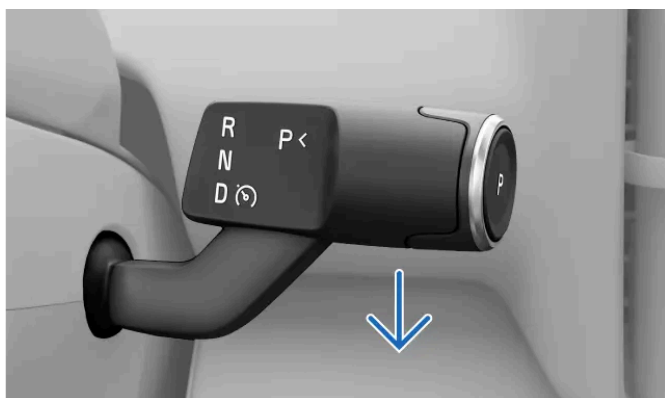

Når forholdene egner sig, skal du trække højre ratarm helt ned.

> Din handling bekræftes i førerinformationsområdet.



<sup>[1]</sup> Når enten fartbegrænsere- eller Pilot Assist-funktionen aktiveres, deaktiveres den anden automatisk.

## 10.4.1.1.2. Deaktivering af fartbegrænseren

Hvis du vil stoppe med at køre med fartbegrænseren kan du deaktivere den manuelt.

Deaktivering og aktivering af fartbegrænseren udføres på samme måde. Du skal blot trække højre ratarm nedad.

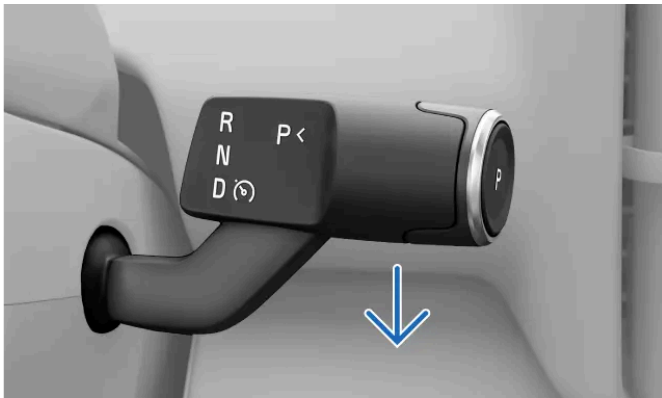

Træk højre ratarm helt ned.

> Deaktivering bekræftes i førerinformationsområdet.

---

## 10.4.1.1.3. Tilpasning af fartbegrænserværdien

Du kan tilpasse fartbegrænserværdien ved hjælp af ratknapperne.

Når fartbegrænseren er aktiv, kan du tilpasse grænsen manuelt.

Tilpasningshandlinger:

**Tryk én gang** Tilpasser grænsen med 5 km/t eller 5 mph<sup>[1]</sup>.

**Tryk og hold** Tilpas din indstillede grænse kontinuerligt med 1 km/t eller 1 mph ved at trykke på knappen og holde den inde.

1. Tilpas den indstillede hastighedsværdi med knapperne  og  på rattet.

> Din nye fartbegrænserværdi vises ved siden af speedometeret.

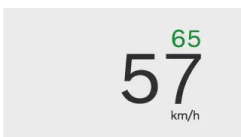

<sup>[1]</sup> Grænsen følger som standard hastighedsintervaller, som kan deles med fem, såsom 25, 30 og 35.



---

## 10.4.1.1.4. Aktivering af fartbegrænseren i indstillingerne

Du kan aktivere eller deaktivere fartbegrænseren i indstillingerne. Når den er aktiveret, kan den hjælpe dig med at forhindre utilsigtet kørsel med for høj hastighed.

1. Tryk på bilsymbolet  på bundbjælken og gå til **Indstillinger**.
2. Gå til **Kørsel** → **Førersupport**.
3. Vælg **Fartbegrænser** som din standard førerstøttefunktion.

---

## 10.4.1.2. Advarsler om hastighedsgrænser

Der kan gives advarsler om hastighedsbegrænsninger for at hjælpe med at forhindre kørsel med for høj hastighed.

Der gives advarsler om hastighedsbegrænsninger, når du overskrider hastighedsgrænsen. Advarslerne gives i form af visuelle advarsler i førerinformationsområdet og en akustisk advarsel.



Advarselssymbolet for hastighedsbegrænsning vises under speedometeret, når du overskrider hastighedsgrænsen.

De akustiske advarsler kan slås fra midlertidigt for den aktuelle køretur.

### Betingelser og begrænsninger

Advarsler om hastighedsbegrænsninger anvender information om færdselstavler til at holde styr på hastighedsbegrænsningen. Hvis der af en eller anden årsag ikke er information til rådighed om hastighedsbegrænsningen, kan der ikke gives nogen advarsel.

#### **Vigtigt**

##### Førerens ansvar

Advarsler om hastighedsbegrænsninger er et supplement til en sikker kørestil. De kan ikke reducere eller erstatte behovet for, at føreren er opmærksom og fokuseret på at køre sikkert. Det er førerens ansvar at være opmærksom på og overholde en lovlig og sikker hastighed.

## 10.4.1.2.1. Deaktivering af advarsler om hastighedsbegrænsninger

Advarsler om hastighedsbegrænsninger kan deaktiveres midlertidigt resten af køreturen.

Advarsler om hastighedsbegrænsninger aktiveres som standard ved hver ny køretur. De kan deaktiveres og genaktiveres i indstillingerne.



Tip

Hurtig adgang under kørslen

En knap til at slå advarsler om hastighedsbegrænsninger fra er også til rådighed på displayet under kørslen. På den måde kan du hurtigt slå dem til eller fra uden at skulle åbne indstillingerne.



1. Tryk på bilsymbolet  på bundbjælken og gå til **Indstillinger**.
2. Gå til **Kørsel** → **Sikkerhedshjælp** → **Advarsel om hastighedsgrænse**.
3. Deaktiver advarsler om hastighedsbegrænsninger midlertidigt.

---

## 10.4.1.3. Deaktivering af akustiske advarsler for ændringer af hastighedsbegrænsninger

Din bil kan også advare dig med en lyd, når den registrerer en ny fartgrænse. Denne funktion kan aktiveres eller deaktiveres midlertidigt i indstillingerne.

1. Tryk på bilsymbolet  på bundbjælken og gå til **Indstillinger**.
2. Gå til **Kørsel** → **Sikkerhedshjælp** → **Lyd til ny hastighedsgrænse**.
3. Aktivér eller midlertidigt deaktiver akustiske advarsler for ændringer af hastighedsbegrænsninger.

---

## 10.4.1.4. Færdselstavlegenkendelse

Indholdet af denne manual afspejler den aktuelle status på udgivelsestidspunktet og er muligvis ikke fuldstændigt gyldigt på et senere tidspunkt. Yderligere oplysninger findes i den fuldstændige ansvarsfraskrivelse på første side.

Bilen kan identificere og vise færdselstavler, når du passerer dem. Det hjælper dig med at holde styr på hastighedsbegrænsninger. Funktionen til færdselstavlegenkendelse kombinerer den direkte registrering af færdselstavler med information fra kortdata.

De færdselstavler, som vises i førerinformationsområdet, kommer fra to forskellige kilder – enten fra faktiske færdselstavler, som identificeres ved hjælp af kameraer, eller fra kortdata. Bilen prioriterer automatisk, hvilken kilde, der skal anvendes, ud fra situationen.

Bilen kan kun vise færdselstavler, som indgår i bilens bibliotek over færdselstavler.

## Sådan vises færdselstavler

Registrerede færdselstavler vises ved siden af speedometeret i førerinformationsområdet. Der vises forskellige færdselstavler i forskellige områder.



Vejskiltesymboler kan også vises på den anden side af speedometeret, alt efter hvilket mode førerinformationsområdet er i.

- ① Advarselstavler og tavler med kommende hastighedsbegrænsninger
- ② Tavle med aktuel hastighedsbegrænsning
- ③ Tavler med trafikinformation.

Bilen kan vise flere forskellige typer tavler på samme tid. Dette kan omfatte aktuel fartgrænse, en snarlig ændring af fartgrænsen samt andre vejskilte.

## Viste færdselstavler

Denne liste indeholder eksempler på typer af færdselstavler, som kan vises i bilen.

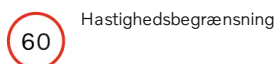

Hastighedsbegrænsning



Indkørsel forbudt



Note

### Symboltilgængelighed

Færdselstavler, som kan vises i din bil, kan ændre sig over tid og variere mellem regioner. Det udvalg, som er vist i denne vejledning, omfatter muligvis ikke alle tavler, der kan blive vist på din bils display.

### Symboludformning

Færdselstavler har forskellig udformning i forskellige regioner. Den symbolstil, som vises af bilen, vil ikke stemme fuldt ud overens med symbolstilen på de færdselstavler, du møder. Hvis du har svært ved at tolke en vist færdselstavle på trods af oplysningerne i denne vejledning, bedes du kontakte Volvo Support.

## Visningstider for færdselstavler

Visningstiden for tavler afhænger typisk af, hvilken type færdselstavle der er tale om, og om du passerer flere tavler. Færdselstavler kan blive vist på følgende måder:

- Kortvarigt som engangsadvarsler, efter at du har passeret en tavle.
- Indtil tavlen ikke længere gælder.
- Indtil du passerer en tavle med en højere visningsprioritet.



Note

### Blivende færdselstavler

Bilen kan muligvis ikke identificere en tavle, som angiver afslutningen på en trafikbegrænsning. Hvis det sker, kan førerinformationsområdet blive ved med at vise et symbol for den forrige begrænsning. Det vil til sidst blive erstattet af et andet eller annulleret. I mellemtiden skal du køre efter de gældende regler for vejen.

## Betingelser og begrænsninger



Vigtigt

### Førerens ansvar og færdselstavler

Færdselstavlegenkendelse er designet til at hjælpe dig med at administrere information, mens du kører. Det er et supplement til en sikker kørestil. Føreren har det fulde ansvar for at være opmærksom, holde styr på færdselstavler og følge lokale regler. Prioriter ikke bilens registrering af færdselstavler over dine egne observationer, hvis de strider mod hinanden.

### Hvorfor ikke alle færdselstavler vises

Bilen kan ikke registrere og vise alle færdselstavler, som er relevante for føreren.

- Systemet understøtter ikke alle færdselstavler.
- Under visse betingelser og trafikforhold kan det ske, at færdselstavler ikke kan registreres.

Forhold, som påvirker registrering og identifikation af færdselstavler:

- Bilens fremadrettede kamera skal være rent og frit for blokeringer.

Indholdet af denne manual afspejler den aktuelle status på udgivelsestidspunktet og er muligvis ikke fuldstændigt gyldigt på et senere tidspunkt. Yderligere oplysninger findes i den fuldstændige ansvarsfraskrivelse på første side.

- Færdselstavlen skal være tydeligt synlig og oplyst korrekt.
- Færdselstavlen skal være inden for en bestemt afstand fra bilen og inden for kameraets synsfelt.
- Bilen kan muligvis ikke identificere forkert justerede færdselstavler, såsom tavler, der er placeret for højt eller i en vinkel.
- Bilen kan muligvis ikke identificere beskadigede eller slidte færdselstavler.

Forhold, som kan påvirke information om færdselstavler fra kortdata:

- Der kræves en internetforbindelse for at downloade kortdata, som indeholder information om færdselstavler.
- Dækningen af information om færdselstavler fra kortdata varierer mellem regioner.

**i Note**

For ensartet og opdateret færdselstavlegenkendelse i din bil skal du sørge for at acceptere Googles servicevilkår. Kontakt et autoriseret Volvo-værksted, hvis du oplever problemer med funktionen til færdselstavlegenkendelse.

## 10.4.2. Pilot Assist

Pilot Assist kombinerer en række støttemuligheder for at gøre kørslen mere sikker, mere bekvem og mindre krævende. Den kan hjælpe dig med at administrere hastigheden og yde styrehjælp i en lang række situationer.

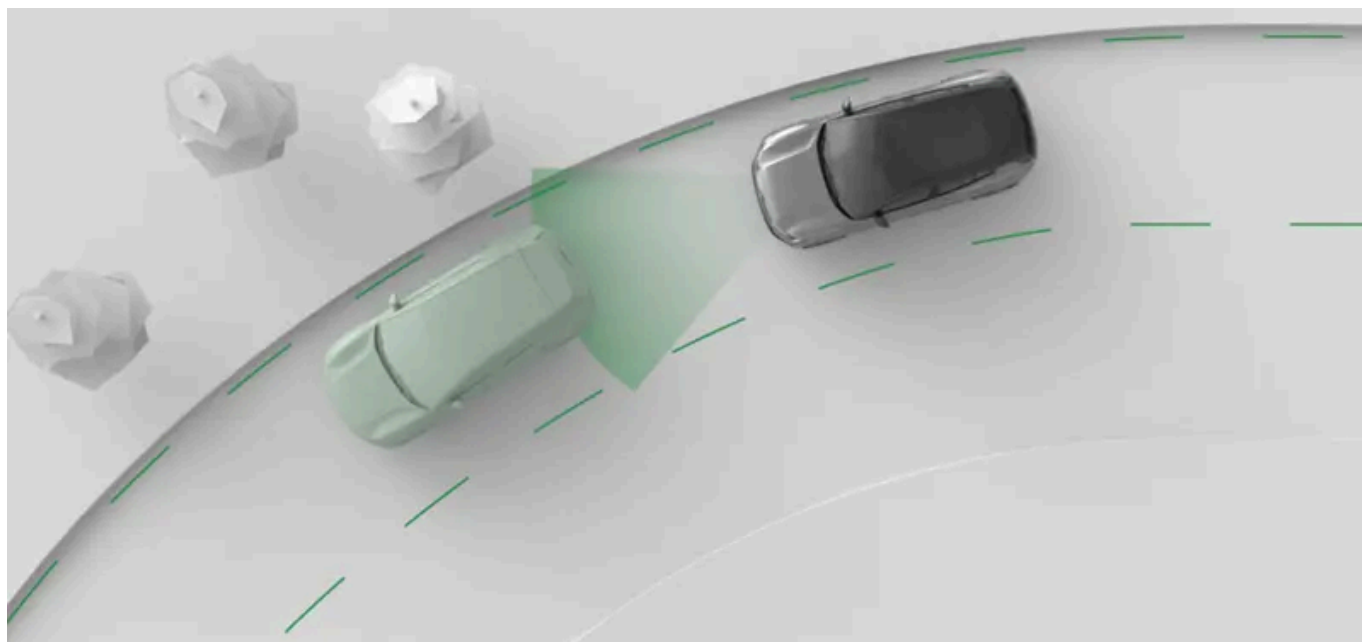

Pilot Assist styrer aktivt din kørsel på flere måder. Når du kører med Pilot Assist, vælger du målhastigheden. Så administrerer bilen acceleration og opbremsning for at opfylde målet, mens den også tilpasser sig trafiksituationen.

Den kan også yde styrehjælp. Når styrehjælpen er aktiveret, hjælper den med at placere bilen på vejen ved at styre dine ratbevægelser.

### **Vigtigt**

#### Før du bruger Pilot Assist

- Tag dig tid til at læse al information i vejledningen om Pilot Assist, før du bruger funktionen.
- Denne støttefunktion er afhængig af information fra radar- og kameraregistreringssystemer. Det er nødvendigt at forstå deres evner og begrænsninger af hensyn til sikker brug.

#### Føreren er i kontrol

Når du anvender Pilot Assist, har du stadig kontrol over bilen. Det er dit ansvar hele tiden at vurdere Pilot Assists præstation. Så længe du vurderer, at dens input er korrekt, kan du lade den styre din kørsel.

### **Tip**

#### Tilpasning af Pilot Assist

Nogle af Pilot Assists egenskaber kan tilpasses i indstillingerne. Det giver dig mulighed for at indstille det støtteniveau, du ønsker.

## Administration af hastighed og afstand til køretøjer foran

Når du aktiverer Pilot Assist, vises der en indstillet hastighedsværdi ved speedometeret. Den angiver den målhastighed, som Pilot Assist vil forsøge at holde. Du kan tilpasse den indstillede hastighed med ratknapperne.

I stedet for at tilpasse den indstillede hastighed manuelt kan du også anvende den aktuelle hastighedsbegrænsning som din målhastighed. Så opdateres den indstillede hastighed automatisk, når hastighedsbegrænsningen ændrer sig. Det kan aktiveres i indstillingerne for Pilot Assist.

Hvis din bil registrerer et køretøj foran, som enten kører langsommere end dig eller er lidt for tæt på, vil Pilot Assist sænke farten for at opretholde en sikker afstand til køretøjet foran. Når vejen forude er fri igen, vender din bil tilbage til målhastigheden. Du kan tilpasse den generelle afstand til forankørende køretøjer i indstillingerne for Pilot Assist.

## Styrehjælp

Tilgængeligheden af aktiv styrehjælp afhænger af dine omgivende forhold. Hvis du eksempelvis kommer til en vejstrækning med slidte markeringer, kan bilen midlertidigt slå styrehjælpen fra og bede dig om at øge din kontrol over bilen. Når de nødvendige betingelser opfyldes igen, genaktiveres styrehjælpen.

Styrehjælp kan aktiveres i indstillingerne for Pilot Assist.

## Pilot Assists funktioner og indstillinger

Der findes en række egenskaber og indstillinger for Pilot Assist, du kan læse om i denne vejledning.

<b>Styrehjælp</b>	Ved kørsel med styrehjælp, modtager du aktiv guidning af din styring. Det kan hjælpe dig med at opretholde korrekt vognbaneplacering.
<b>Vognbaneskiftassistent</b>	Styrer manøvrer for vognbaneskift, som føreren indleder.
<b>Tilpas til målhastighed</b>	Tilpasser den indstillede målhastighed for at overholde hastighedsbegrænsningen.
<b>Tidsafstand til forankørende køretøj</b>	Tilpas målet for tidsintervallet til køretøjet foran.

## Status og tilgængelighed

For at du kan anvende Pilot Assist, skal den være aktiveret i indstillingerne. Så er den til rådighed for aktivering, når du kører. Tilgængeligheden angives i førerinformationsområdet og afhænger af de aktuelle kørselsforhold. Du kan altid se det aktuelle støtteniveau, du får af Pilot Assist, i førerinformationsområdet.



### Note

#### Sat på pause

I visse situationer kan Pilot Assist blive sat på midlertidig pause. Dette kan gøres, når der er behov for, at føreren tager en beslutning for at fortsætte kørslen med Pilot Assist, såsom efter at være standset helt op. Når Pilot Assist er sat på pause, bliver en besked med instruktioner for genoptagelse typisk vist på displayet.

## 10.4.2.1. Kommunikation og status for Pilot Assist

Lær mere om, hvordan status og handlinger for Pilot Assist kommunikeres i bilen.

Førerinformationsområdet på displayet viser status for Pilot Assist ved hjælp af grafik og symboler. Vigtig information kan også blive vist som notifikationer.

Nogle situationer, såsom midlertidigt tab af styrehjælp, kan forårsage vibrationer i rattet sammen med meddelelser i displayet.

Den primære status vises under gearindikatoren. Den fortæller dig, om Pilot Assist er aktiv eller ej.



Pilot Assist er slået fra, men kan aktiveres, hvis alle betingelser er opfyldt.



Pilot Assist er aktiv uden at yde styrehjælp.



Pilot Assist er aktiv og yder styrehjælp.



Kommunikation om vognbaneskiftassistent. Pilenes farve og retning er forskellige afhængigt af situationen.



Styrehjælp er midlertidigt ikke tilgængelig.

Målhastigheden vises med grønt ved siden af speedometeret.

## Kommunikation i tilstanden til visning af omgivelser

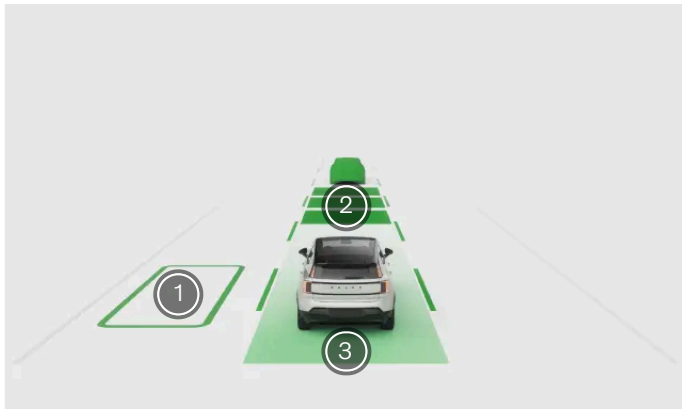

- 1 Et assisteret vognbaneskift er muligt
- 2 Pilot Assist tilpasser hastigheden til et køretøj foran
- 3 Styrehjælp er aktiv og yder støtte

Når førerinformationsområdet viser omgivelsestilstanden, vises Pilot Assists status og handlinger som animationer. Animationerne kan vise, hvilket støtteniveau Pilot Assist yder lige nu, afhængigt af dine Pilot Assist-indstillinger. Dette kan omfatte hastighedsfastholdelse, afstandsholdelse, tilpasning af hastigheden til andre køretøjer foran, tilgængelige assisterede vognbaneskift og styrehjælp.

### ! Vigtigt

#### Brug af omgivelsestilstand

Omgivelsestilstand kan ikke perfekt afbilde, hvad der virkelig sker på vejen omkring dig, så du må ikke henholde dig til den, når du kører.

## Kommunikation i rolig displaytilstand

Når displayets førerinformationsområde viser den rolige tilstand, kommunikeres status for Pilot Assist ved hjælp af symboler. De kan vise, hvilket støtteniveau Pilot Assist yder lige nu, afhængigt af dine Pilot Assist-indstillinger.



Pilot Assist er slået fra, men kan aktiveres, hvis alle betingelser er opfyldt.



Pilot Assist er aktiv uden at yde styrehjælp.



Pilot Assist er aktiv og yder styrehjælp.



Pilot Assist tilpasser bilens hastighed og afstand til et køretøj foran.



Et assisteret vognbaneskift er tilgængeligt. Pilen angiver retningen på det tilgængelige vognbaneskift.



Et vognbaneskift er i gang. Pilen angiver retningen på det indledte vognbaneskift.





Vognbaneskiftassistenten er ikke tilgængelig, og et eventuelt igangværende vognbaneskift annulleres. Det kan ske, hvis der opstår en fejl, som påvirker kritiske systemer såsom styrehjælp. Vær opmærksom på eventuelle meddelelser, som fremkommer.

## Notifikationer og beskeder

Når du bruger Pilot Assist, kan notifikationer blive vist på førerinformationsområdet. De kan indeholde vigtig information om status på Pilot Assists features samt instruktioner om for eksempel ikke at slippe rattet.

### 10.4.2.2. Aktivering af Pilot Assist

Du aktiverer Pilot Assist ved at bevæge højre ratarm nedad under kørslen. Det er vigtigt at vurdere, om de aktuelle kørselsforhold gør det muligt at anvende Pilot Assist sikkert.

Under kørslen angiver et gråt Pilot Assist-symbol i førerinformationsområdet, at funktionen er tilgængelig, men endnu ikke aktiveret.



Pilot Assist er kun til rådighed for aktivering, hvis den er aktiveret i indstillingerne.<sup>[1]</sup>

#### ! Vigtigt

##### Før du bruger Pilot Assist

Tag dig tid til at læse alt om Pilot Assist i denne vejledning, før du bruger funktionen første gang. Det er vigtigt at forstå funktionens evner og begrænsninger af hensyn til sikker brug.

##### Vurder situationen

Du skal sikre dig, at trafiksituationen og forholdene egner sig til aktivering. Vent, indtil igangværende manøvrer, såsom vognbaneskift, er afsluttet, før du aktiverer Pilot Assist.

#### Aktivering af Pilot Assist under kørslen

1.

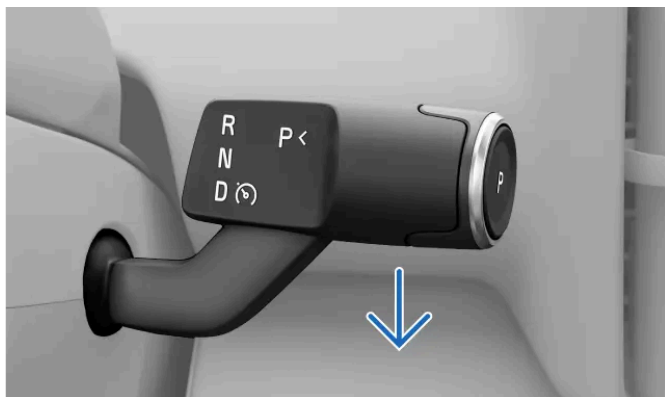

Indholdet af denne manual afspejler den aktuelle status på udgivelsestidspunktet og er muligvis ikke fuldstændigt gyldigt på et senere tidspunkt. Yderligere oplysninger findes i den fuldstændige ansvarsfraskrivelse på første side.

Når forholdene egner sig, skal du trække højre ratarm helt ned.

> Aktivering bekræftes i førerinformationsområdet.



Første gang du aktiverer Pilot Assist under kørsel vil din hastighed ved aktivering være den indstillede hastighed. Hvis Pilot Assist er indstillet til at følge fartgrænsen, vil den bruge den aktuelle fartgrænse som sin indstillede hastighed.



### Genoptagelse

Hvis du for nylig har brugt Pilot Assist, og du vil aktivere det igen, kan du bruge genoptagelsesknappen  på rattet. I så fald bruges din tidligere indstillede hastighed i stedet for din aktuelle kørehastighed.

### Pilot Assist-symboler

Når Pilot Assist er aktiv, vises dens støtteniveau via symboler og grafik i førerinformationsområdet.

<sup>[1]</sup> Når enten Pilot Assist eller fartbegrænseren aktiveres, deaktiveres den anden automatisk.

---

## 10.4.2.3. Deaktivering af Pilot Assist

Hvis du vil stoppe med at køre med Pilot Assist, kan du deaktivere den manuelt. Der er også situationer, hvor Pilot Assist bliver deaktiveret automatisk.

Deaktivering og aktivering af Pilot Assist udføres på samme måde. Du skal blot trække højre ratarm nedad. Du kan også deaktivere Pilot Assist ved at bremse.

Når du deaktiverer Pilot Assist, bliver alle dens hjælpefunktioner slået fra. Det omfatter hastigheds- og afstandsholdelse samt styrehjælp.

#### Deaktivering af Pilot Assist med armen

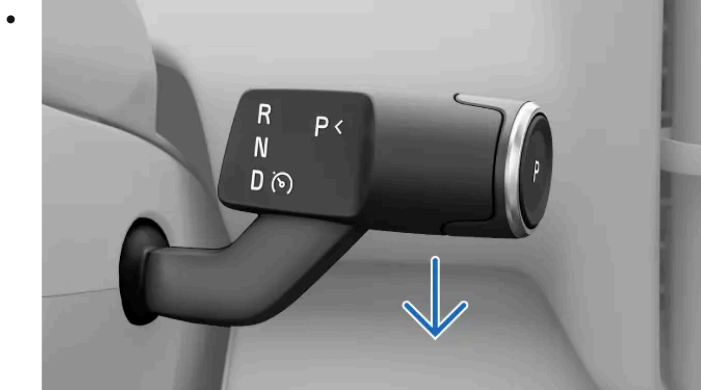

Træk højre ratarm helt ned.

> Deaktivering bekræftes i førerinformationsområdet.

#### Deaktivering af bremsen

- Træd bremsepedalen ned.

> Deaktivering bekræftes i førerinformationsområdet.

#### Note

##### Automatisk deaktivering

Pilot Assist har en række begrænsninger og fungerer kun, hvis alle forudsætninger er opfyldt. Hvis køreforholdene ændrer sig under din køretur, kan Pilot Assist blive deaktiveret automatisk.

Scenarier, hvor Pilot Assist kan blive deaktiveret automatisk, omfatter, men er ikke begrænset til:

- Du kører ikke aktivt. Du skal forblive opmærksom og holde begge hænder på rattet, selv hvis styrehjælp er aktiveret.
- Du åbner en dør eller løsner sikkerhedsselen.
- Du skifter gear. Pilot Assist kan kun hjælpe dig, når D er valgt.
- Du sætter farten op manuelt og kommer over 150 km/t (90 mph).
- Kamera- eller radarbetingelserne for Pilot Assist er ikke opfyldt.

## 10.4.2.4. Tilpasning af målhastigheden for Pilot Assist

Pilot Assist kan hjælpe dig med at holde en indstillet målhastighed. Du kan tilpasse målhastigheden med ratknapperne.

Når du kører med aktiv Pilot Assist, kan du vælge en målhastighed. Så administrerer bilen acceleration og opbremsning for at opfylde målet, mens den også tilpasser sig trafiksituationen.

Du kan tilpasse din indstillede målhastighed ved at trykke på justeringsknapperne for indstillet hastighed i betjeningsområdet på rattets venstre side.

Indholdet af denne manual afspejler den aktuelle status på udgivelsestidspunktet og er muligvis ikke fuldstændigt gyldigt på et senere tidspunkt. Yderligere oplysninger findes i den fuldstændige ansvarsfraskrivelse på første side.

Tilpasningshandlinger:

**Tryk én gang** Tilpasser målhastigheden med 5 km/t eller 5 mph<sup>[1]</sup>.

**Tryk og hold** Tilpas din indstillede målhastighed kontinuerligt med 1 km/t eller 1 mph ved at trykke på knappen og holde den inde.

1. Tilpas den indstillede hastighedsværdi med knapperne  og  på rattet.

> Din nye indstillede målhastighed vises ved siden af speedometeret.

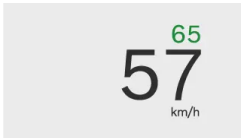

<sup>[1]</sup> Målhastigheden følger som standard hastighedsintervaller, som kan deles med fem, såsom 25, 30 og 35 og så videre..

## 10.4.2.5. Aktivering og deaktivering af styrehjælp under kørslen

Pilot Assists styrehjælp kan nemt aktiveres eller deaktiveres ved hjælp af ratknapperne. På den måde kan du styre den uden at gå ind i indstillingerne, mens du kører.

Styrehjælp er en del af Pilot Assist og kan kun anvendes, når Pilot Assist er aktiv.

Hvis styrehjælp af en eller anden årsag er utilgængelig, eksempelvis på grund af forringede vognbaneafmærkninger, vil du ikke kunne aktivere den. Men når styrehjælp aktiveres i indstillingerne, aktiveres den automatisk, når de påkrævede betingelser er opfyldt.

### Note

#### Midlertidigt tab af styrehjælp

Tilgængeligheden af aktiv styrehjælp afhænger af dine omgivende forhold. Hvis du eksempelvis kører på en vejstrækning med slidte markeringer, kan bilen slukke for styrehjælpen midlertidigt. Hvis dette sker, vil du blive advaret med vibrationer i rattet.

1. Tryk på knappen for styrehjælp  på rattet.

> Styrehjælp er enten aktiveret eller deaktiveret i indstillingerne.

Hvis styrehjælp er aktiveret i indstillingerne, aktiveres den automatisk, når de påkrævede betingelser er opfyldt.

Hvis den er deaktiveret i indstillingerne, forbliver Pilot Assist aktiv, men yder hovedsageligt hastigheds- og afstandsholdelse.

## 10.4.2.6. Vognbaneskift med Pilot Assist

Pilot Assist kan yde styrehjælp ved vognbaneskift under visse forhold. Denne feature i Pilot Assist kaldes vognbaneskiftassistent.

Pilot Assist yder automatisk styrehjælp ved vognbaneskift, hvis alle betingelser opfyldes.

Udover de generelle betingelser for brug af Pilot Assist, omfatter brugen af assisteret vognbaneskift også:

- Både styrehjælp og vognbaneskiftassistenten er aktiveret i Pilot Assists indstillinger.
- Pilot Assist er aktiv.
- Betingelserne for styrehjælp opfyldes.
- Den trafikale situation tillade et vognbaneskift.
  - Bilen tjekker om betingelserne for assisteret vognbaneskift opfyldes, såsom at vognbanen ved siden af er fri. Men det vil i sidste ende altid være førerens ansvar at vurdere og beslutte, om det er forsvarligt at skifte vognbane.
  - Der kan være vej- og vejrforhold, som gør, at bilen ikke få nok information til at kunne yde styrehjælp under vognbaneskift. I disse situation kan føreren stadig skifte vognbane uden assistance. Dette slår styrehjælpen fra indtil betingelserne for funktionen opfyldes igen.

Den primære status for Pilot Assist, herunder tilgængelige vognbaneskift, vises under gearindikatoren.



Pilens farve og retning er forskellige afhængigt af situationen.

Hvis førerinformationsområdet er i omgivelsestilstand, vises assisterede vognbaneskift som animationer.

Hvis førerinformationsområdet er i calm-tilstand, kommunikerer status for vognbaneskift i stedet ved hjælp af symboler.



Et assisteret vognbaneskift er tilgængeligt.



Et vognbaneskift er i gang. Pilen angiver retningen på det indledte vognbaneskift.



Vognbaneskiftassistenten er ikke tilgængelig, og et eventuelt igangværende vognbaneskift annulleres. Det kan ske, hvis der opstår en fejl, som påvirker kritiske systemer såsom styrehjælp. Vær opmærksom på eventuelle meddelelser, som fremkommer.

### Advarsel

Vognbaneskiftassistenten er et supplement til en sikker kørestil. Den kan ikke reducere eller erstatte behovet for, at føreren er opmærksom og fokuseret på at køre sikkert. Kø i bilen med samme opmærksomhed på sikkerhed, som kræves for en bil, der ikke har funktioner til at gribe ind.

1. Brug blinklyset for at påbegynde vognbaneskift.

> Bil genkender, at du vil skifte vognbane. Hvis de nødvendige krav er overholdt, begynder bilen på at guide din styring under vognbaneskiftet.

Indholdet af denne manual afspejler den aktuelle status på udgivelsestidspunktet og er muligvis ikke fuldstændigt gyldigt på et senere tidspunkt. Yderligere oplysninger findes i den fuldstændige ansvarsfraskrivelse på første side.

Blinklysene slukkes automatisk, når vognbaneskiftet er fuldført.

 **Note**

### Hold hænderne på rattet

Hold begge hænder på rattet under vognbaneskiftet. Du er ansvarlig for at gribe ind, hvis det bliver nødvendigt. Du kan tilsidesætte vejledningen fra bilen til enhver tid ved at bremse, accelerere eller styre.

### Afbrudt vognbaneskift

Vognbaneskiftet kan blive afbrudt, hvis betingelserne eller trafikforholdene ændrer sig. Det angives i førerinformationsområdet, og manøvreren annulleres straks. Tag fuld kontrol over bilen som nødvendigt.

---

## 10.4.2.7. Aktivering af Pilot Assist i indstillingerne

Du kan aktivere eller deaktivere Pilot Assist i indstillingerne. Når den er aktiveret i indstillingerne, kan den aktiveres under kørslen.

1. Tryk på bilsymbolet  på bundbjælken og gå til **Indstillinger**.
2. Gå til **Kørsel** → **Førersupport**.
3. Vælg **Pilot Assist** som din standar førerstøttefunktion.

---

## 10.4.2.8. Tilpasning af Pilot Assist-indstillinger

Du kan tilpasse eller ændre, hvilke funktioner der er aktiveret for Pilot Assist, i indstillingerne.

Pilot Assist omfatter en række funktioner, hvoraf nogle kan aktiveres, deaktiveres eller tilpasses i indstillingerne. Det giver dig mulighed for at indstille Pilot Assist til det støtteniveau, du ønsker.

De indstillinger, der kan tilpasses, omfatter:

Steering assist	Styrer ratbevægelsen for at placere bilen korrekt i vognbanen.
Hjælp til vognbaneskift	Yder styrehjælp ved vognbaneskift. Tilgængelige vognbaneskift vises af bilen, men påbegyndes af føreren.
Tilpas dig hastighedsgrænse	Den indstillede hastighed opdateres automatisk, hvis hastighedsbegrænsningen ændrer sig.
Tidsinterval til bil foran	Tilpas målet for tidsintervallet til køretøjet foran. På denne måde kan du indstille afstanden til køretøjer foran dig.

 **Vigtigt**

### Ændring af indstillinger for førerstøtte

Sørg for, at du forstår, hvordan det påvirker bilens virkemåde at ændre dens indstillinger. Det er især vigtigt, når det handler om funktioner, der påvirker det assistanceniveau, som bilen kan yde.

1. Tryk på bilsymbolet  på bundbjælken og gå til **Indstillinger**.
2. Gå til **Kørsel** → **Førersupport**.
3. Tilpas Pilot Assist-indstillingerne. Pilot Assist skal være valgt som din standardførerstøttefunktion, for at indstillingerne er synlige.

## 10.4.2.9. Betingelser og begrænsninger for Pilot Assist

For at benytte Pilot Assist på sikker vis er det vigtigt at kende til funktionens begrænsninger. Selvom det er en avanceret funktion, er der visse betingelser og situationer, som den ikke kan håndtere.

### Førerens ansvar ved brug af Pilot Assist

En hovedbegrænsning ved Pilot Assist, som du skal være bekendt med, handler om førerens ansvarlighed. Når du bruger funktionen, er det stadig krævet af dig, at du aktivt og overvågent styrer bilen. Du er ansvarlig for alle beslutninger, handlinger og reaktioner som har med kørslen at gøre.

Pilot Assist kender ikke dine intentioner og andre bilisters intentioner. Den kan ikke forudsige eller identificere enhver potentiel farlig situation, på samme måde som en aktiv chauffør kan. Det er dit ansvar hele tiden at vurdere Pilot Assists funktionalitet og handle derefter. Så længe du vurderer, at dens input er korrekt, kan du lade den styre din kørsel.



## Kørselsforhold

Vurdering af Pilot Assists funktionalitet kræver, at du tager alle kørsels-, trafik-, vejr-, og vejforhold med i dine overvejelser. Hvis der for eksempel er dårligt udsyn, er du måske nødt til at øge afstanden op til den forankørende i forhold til den afstand som Pilot Assist kører efter. Det samme gælder for opretholdelse af en sikker hastighed i forhold til trafik- og vejforhold.

## Forbedret sikkerhed og bekvemmelighed

Ved korrekt brug kan Pilot Assist være med til at øge sikkerheden og mindske anstrengelsen ved kørsel. Under visse tilfælde kan den kompensere for førerfejl, såsom fejl begået på grund af distraktion eller manglende opmærksomhed. Denne mulige fordel er et supplement til den almindelige sikrer kørsel. Den kan ikke reducere eller erstatte behovet for, at føreren er opmærksom og fokuseret på at køre sikkert.

## Føreropmærksomhed

Brug af fart- og afstandspiloter kan resultere i længere perioder, hvor du ikke bruger pedalerne. Dog skal du altid være beredt og klar på at bremse op eller accelerere manuelt, hvis det skulle blive nødvendigt. Undgå at sætte dig på en måde som kan forlænge din reaktionstid.

## Hænderne på rattet

Pilot Assist kan guide din styring, men du skal stadig holde hænderne på rattet på samme vis, som hvis du kørte uden assistance. Så længe du anser styringsinputtene for at være korrekte, kan du lade Pilot Assist guide din styring.

## Nødstop

Bilen kan indlede en kontrolleret standsning, hvis føreren ikke reagerer på opfordringer om at køre bilen aktivt og holde hænderne på rattet. Under standsningen bruger bilen alle de oplysninger, den løbende indsamler om omgivelserne, for at komme til et kontrolleret stop i banen på den vej, hvor du befinder dig. Den aktiverer også havariblinket for at advare andre førere.

Du kan altid tilsidesætte stopmanøvren ved aktivt at styre, bremse eller accelerere. Det angiver, at du igen er opmærksom og kan fortsætte med at køre.

## Hastighedsinterval for Pilot Assist

Du kan bruge Pilot Assist ved forskellige hastigheder afhængig af konteksten ved aktivering og brug.

- Du kan indstille målhastigheder mellem 30-150 km/t (20-90 mph).
- Når du følger et andet køretøj, kan Pilot Assist forblive aktiv under 30 km/t (20 mph).
  - I situationer, hvor du kører langsomt bag et andet køretøj, såsom ved køkørsel, kan du muligvis aktivere Pilot Assist, selvom du kører under 30 km/t (20 mph). Dette kræver, at du kan matche den forankørendes hastighed.<sup>[1]</sup>

## Aktivering og tilgængelighed

Adskillige betingelser skal være opfyldt for, at du kan aktivere Pilot Assist. De kan enten være relateret til trafikken omkring dig, vejforholdene eller bilens systemstatus. Visse er relateret til om bilen er køreklar, herunder om førerens sikkerhedssele er spændt og om alle døre er lukket. Andre relaterer sig til selve kørselssituationen såsom om du kører med en hastighed, der ligger inden Pilot Assists hastighedsinterval. Hvis aktiveringen er forhindret, vil den specificke grund hertil blive kommunikeret til dig via førerens informationsområde.



## Holder øje med bilerne foran dig

En af Pilot Assists egenskaber er at tilpasse bilens hastighed til et forankørende køretøj og opretholde en forsvarlig afstand til det. Pilot Assists opførsel og evne til at holde øje med trafikken afhænger af adskillige faktorer, såsom din hastighed og den forankørendes hastighed.

Meget langsomme eller stationære køretøjer foran dig kan få Pilot Assist til at opføre sig anderledes afhængigt af situationen og din hastighed:

- Hvis Pilot Assist følger et køretøj det standser, vil Pilot Assist sætte farten ned og standse bilen bag det forankørende køretøj.
- Hvis der registreres et standset køretøj foran dig, vil Pilot Assist sænke bilens hastighed for at forsøge at standse bag det andet køretøj.
  - Afhængigt af din hastighed kan bilen muligvis ikke standse helt bag køretøjet foran. Du er altid ansvarlig for at holde styr på den omgivende trafik og for at køre bilen på en måde, så du kan reagere og styre den sikkert.
- Når du kører ved høje hastigheder, kan stationære køretøjer foran dig misfortolkes af Pilot Assist, for eksempel når du indhenter stillestående trafik. I en sådan situation vil Pilot Assist ikke overveje de standsede biler eller sænke din bils fart. Vær altid opmærksom og i stand til at styre din bil og bremse, når det er nødvendigt.



### Advarsel

#### Stillestående eller langsomme køretøjer foran dig

Et stillestående køretøj i din vejbane udgør en kollisionsfare, som kræver, at du enten bremser op eller styrer udenom.<sup>[2]</sup>

- Ved lave hastigheder kan Pilot Assist blive sat på pause, når bilen følger et andet køretøj, hvis:
  - Det er usikkert, om det registrerede køretøj foran dig er stoppet helt op eller er et andet objekt<sup>[3]</sup>.
  - Køretøjet foran foretager et sving og forlader din kørselsretning.
  - Du manuelt styrer bilen ud af den aktuelle vognbane.

## Bilstatus og -systemer

Pilot Assist er afhængig af nøjagtig registrering og identificering af den omgivende trafik og vejforholdene. Dette omfatter brug af information fra kameraer, radarer og andre sensorer. Registreringssystemet kan ikke klare alle kørsels-, trafik-, vejr-, og vejforhold. Læs det separate vejledningsafsnit om registreringstyper, hvordan de fungerer, og deres begrænsninger for at få en bedre forståelse for, hvordan Pilot Assists ydeevne kan blive påvirket.

Adskillige af Pilot Assists features afhænger af andre systemer i bilen.

- For at tilpasse hastigheden til forankørende køretøjer, benytter bilen en kombination af radar- og kameraregistrering. Derfor kan betingelserne for og begrænsningerne af disse systemer påvirke tilgængeligheden og ydeevne af denne feature.
- Når Pilot Assists indstillede hastighed er sat til at tilpasse sig fartgrænserne, er denne værdi givet af bilens system til færdselstavlegenkendelse. Under visse forhold, er det måske ikke muligt at udlede en nøjagtig fartgrænse. Dette omfatter situationer, hvor forskellen mellem din aktuelle kørehastighed og den registrerede hastighedsgrænse er for stor<sup>[4]</sup>. I disse situationer vil din bil ikke tilpasse din indstillede hastighed til hastighedsgrænsen.
- Styrehjælpen er kun tilgængelig, når bilen kan identificere sin placering på vejen via kameraregistrering af vejbanemarkeringer.
  - Det betyder at vejen skal overholde visse standarder.
  - Betingelser for og begrænsninger ved bilens kameraregistrering kan påvirke styrehjælpens tilgængelighed og ydeevne.

Indholdet af denne manual afspejler den aktuelle status på udgivelsestidspunktet og er muligvis ikke fuldstændigt gyldigt på et senere tidspunkt. Yderligere oplysninger findes i den fuldstændige ansvarsfraskrivelse på første side.

 **Vigtigt**

### Bilproblemer

Visse bilproblemer kan påvirke tilgængeligheden af førerstøtte-features. Tjek bilstatusvisningen for tegn på problemer, hvis Pilot Assist er utilgængelig.

### Ændringer på bilen

Modifikationer, reparationer og installering af tilbehør kan have en negativ påvirkning på og begrænse bilens førerstøtte-features. Der er et separat afsnit i vejledningen med detaljeret information om emnet.

## Andre betingelser og begrænsninger

- Pilot Assist er primært beregnet til brug, når du kører på jævne vejoverflader. Den kan have vanskeligt ved at holde den korrekte afstand til køretøjer foran på stejle hældninger nedad.
- Brug ikke Pilot Assist, når du kører med en anhænger eller tung last.

<sup>[1]</sup> Pilot Assists laveste hastighed for fartpiloten er 30 km/t (20 mph), også selvom din hastighed ved aktivering er lavere.

<sup>[2]</sup> Din bil vil stadig advare dig om kollisionsfaren og udføre et sikkerhedsindgreb, hvis du ikke reagerer i tide. Dette kan ske uafhængigt af Pilot Assists egenskaber.

<sup>[3]</sup> Såsom chikaner, der er udviklet til at sænke bilisters hastigheder.

<sup>[4]</sup> større end 50 km/t (30 mph)

---

## 10.5. Assisteret parkering

Din bil har en række funktioner, som hjælper dig med at parkere, såsom vejledning gennem kamera- og sensorvisninger. Lær, hvordan du anvender de forskellige støttetyper.

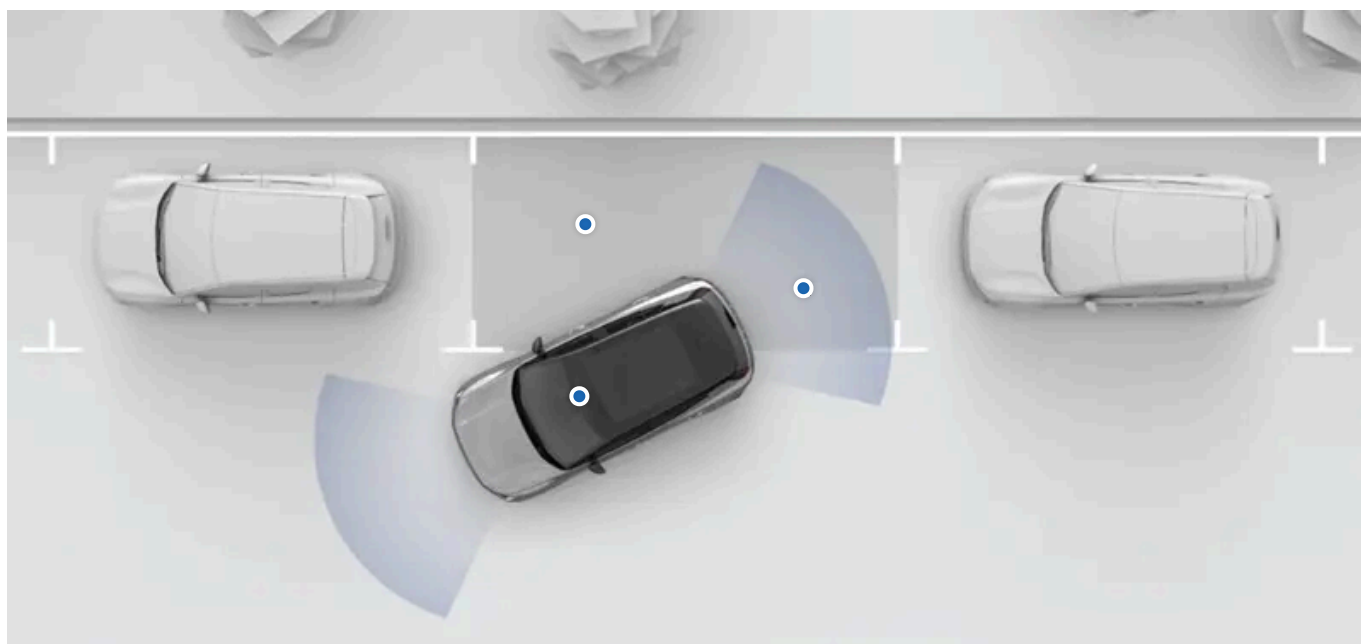

Der er adgang til bilens parkeringsassistentfunktioner via displayets parkeringsvisning. I de fleste tilfælde åbnes parkeringsvisningen automatisk, når du har brug for den, men du kan også selv åbne den på displayet.

Følgende parkeringsassistentfunktioner er tilgængelige i parkeringsvisningen:

<b>Registrering af afstand og hindringer</b>	Bilen registrerer omgivelserne ved hjælp af mange forskellige sensorer. Den anvender denne information til at vejlede dig med lyd, grafik og advarsler, når du kører med lav hastighed.
<b>Parkeringskameravisninger</b>	Bilen viser dig omgivelserne ved hjælp af kameraer placeret rundt om på bilen.
<b>Park Pilot Assist</b>	Denne funktion kan aktivt styre bilen ind på og ud fra parkeringspladser.
<b>Rear Auto Brake</b>	Bilen kan bremse automatisk, hvis der registreres en hindring lige bag bilen, mens du bakker ved lav hastighed.
<b>Rear Cross Traffic Alert</b>	Denne funktion kan advare dig, hvis bilen registrerer trafik, som snart vil krydse den bane, du bakker i.

### ! Vigtigt

#### Påkrævet viden og førerens ansvar

Assisterede parkeringsfunktioner er beregnet til at gøre kørslen mere bekvem og sikker, men de fritager ikke føreren for ansvaret for at betjene bilen så sikkert som muligt. Sørg for at læse al relateret information om en funktion, før du bruger den. Det er vigtigt at læse afsnittet om førerens ansvar for at forstå evnerne og begrænsningerne for din bils assisterede kørefunktioner.

Hvis du er i tvivl om noget eller har yderligere spørgsmål, er du velkommen til at kontakte din Volvo-forhandler.

### i Note

#### Trækstang

Hvis du har monteret en trækstang på din bil, kan det muligvis påvirke nogle af funktionerne i parkeringsassistent eller gøre dem utilgængelige.

## 10.5.1. Parkeringsvisning

Parkeringsvisningen indeholder både oplysninger fra kamera og parkeringssensor og er en hjælp til at øge din opmærksomhed på bilens omgivelser. Det kan være praktisk, når du manøvrerer ved lave hastigheder som eksempelvis under parkering.

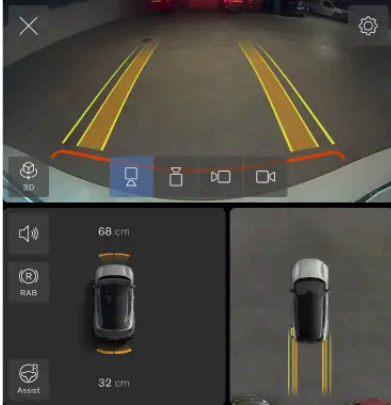

### Adgang til parkeringsvisningen

Parkeringsvisningen åbnes ofte automatisk, når du sænker hastigheden for at parkere, men du er undertiden nødt til at åbne den manuelt. Find **Kamera**-appen på kontekstbjælken for at åbne parkeringsvisningen.



Parkeringsvisningen lukker automatisk, når du har parkeret eller kører over en vis hastighed.

### Funktioner i parkeringsvisningen

Parkeringsvisningen indeholder følgende funktioner:

- Flere kameravisninger
- Registrering af afstand og hindringer foran og bag bilen
- Rear Auto Brake, som automatisk kan bremse ved hindringer, mens der bakkes ved lave hastigheder
- Advarsler om krydsende trafik bag din bil<sup>[1]</sup>
- Park Pilot Assist, som aktivt kan styre bilen ind i og ud af parkeringspladser



Tip

### Slå midlertidigt lyd fra

Du kan slå lydene til parkeringshjælpen fra ved at trykke på mute-knappen  i parkeringsvisningen. Det varer resten af køreturen.

### Juster lydstyrken

Hvis du vil ændre lydstyrken på lydene til parkeringshjælpen, skal du gå til lydindstillingerne.

### Kontroller dit valgte gear

Det kan afhænge af dit gearvalg, om visse funktioner er tilgængelige.

## Kameravisninger

Der er flere kameravisninger at vælge mellem i parkeringsvisningen.



3D

Bilen kombinerer front-, bag- og sidekameravisninger, som viser bilen i dens omgivelser.

3D



Bag

Et kamera bag i bilen giver visningen bagud.



Foran

Et kamera helt foran på bilen giver frontvisningen.



Venstre

Et kamera på venstre side af bilen viser venstre side.



Højre

Et kamera på højre side af bilen viser højre side.

## Set fra oven

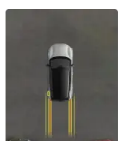

I visningen ses bilen ovenfra.

## Justering af 3D-visningen

Du kan justere 3D-visningen ved at ændre vinklen med fingrene. Hvis du justerer visningen, kan det gøre det nemmere for dig at navigere mellem forskellige vinkler og få et overblik over din bil i parkeringsvisningen.



Tip

Du kan altid centrere visningen igen ved at trykke på symbolet for 3D-visning. Det giver dig mulighed for at vende tilbage til 3D-standardvisningen.

## Registrering af hindring og afstand

Parkeringsvisningen kan give både visuelle og akustiske alarmer, hvis din bil registrerer hindringer i omgivelserne tæt på.

Disse alarmer eskaleres, jo tættere du er på en registreret hindring. Farven på den visuelle angivelse skifter mod rød, og lyden intensiveres.

### **Vigtigt**

#### Førerens ansvar

Registrering af hindring og afstand er et supplement til sikker kørestil. Den reducerer ikke behovet eller førerens ansvar for at betjene bilen så sikkert som muligt.

Føreren er altid ansvarlig for at være opmærksom på bilens omgivelser og sørge for, at det er sikkert at manøvrere bilen.

#### Begrænsninger i registrering

Bilens evner til at registrere hindringer og afstand har begrænsninger. Læs det særskilte afsnit om registrering af bilens omgivelser og trafik, før du bruger funktioner, der anvender disse muligheder.

[1] RCTA

---

## 10.5.2. Park Pilot Assist

Park Pilot Assist kan hjælpe dig med at manøvrere ind på og ud af parkeringspladser.

Når Park Pilot Assist er aktiveret, styrer den bilen med stor præcision, så du kan parkere på parkeringspladser. Den virker ved både parallel og vinkelret parkering, og når du forlader en parallel parkeringsplads. Park Pilot Assist kontrollerer styring, acceleration og bremsning under manøvren.

### **Vigtigt**

#### Læs alt

Læs alle oplysningerne om funktionen, før du bruger den. Det er vigtigt at vide, hvordan den bruges korrekt, og dens begrænsninger.

#### Registrering af omgivelser

Park Pilot Assist benytter bilens evne til at registrere dens omgivelser. Den bruger primært oplysninger fra kameraer og parkeringssensorer.

## Parkering i en parkeringsplads

Du kan bruge Park Pilot Assist under parallel og vinkelret parkering. Når du aktiverer Park Pilot Assist, identificerer den ledige pladser tæt på bilen og viser dem på displayet. Når du har valgt en plads, hvor du vil parkere, skal du overvåge manøvren og følge eventuelle anvisningerne på displayet.

Indholdet af denne manual afspejler den aktuelle status på udgivelsestidspunktet og er muligvis ikke fuldstændigt gyldigt på et senere tidspunkt. Yderligere oplysninger findes i den fuldstændige ansvarsfraskrivelse på første side.

## Kørsel ud fra en parkeringsplads

Du kan bruge Park Pilot Assist til at manøvrere ud af en parallel parkeringsplads, hvis du har brugt Park Pilot Assist til at parkere der. Når du aktiverer Park Pilot Assist, foreslår bilen en bane ud. Når banen er bekræftet, skal du overvåge manøvren og følge eventuelle anvisninger på displayet.

### Advarsel

#### Vær opmærksom

Når du bruger Park Pilot Assist, skal du være lige så opmærksom på dine omgivelser, som hvis du parkerer uden hjælp. Tag straks fuld kontrol over bilen, hvis det er nødvendigt.

#### Førerens ansvar

Føreren har altid ansvaret for at køre sikkert og følge trafikregler og forskrifter. Park Pilot Assist er ikke en erstatning for førerens opmærksomhed og dømmekraft.

#### Begrænsninger

Park Pilot Assist kan ikke klare alle trafik-, vejr- og vejforhold. Læs det særskilte afsnit i vejledningen om registrering af bilens omgivelser og trafik, før du bruger funktioner, der anvender disse muligheder.

## Stoppe Park Pilot Assist

Du kan altid stoppe en manøvre, der er i gang. Afhængigt af hvordan du gør det, standser Park Pilot Assist enten manøvren eller afslutter den.

Der er flere årsager til at stoppe en igangværende Park Pilot Assist-manøvre, for eksempel følgende:

- Du vil selv overtage og afslutte manøvren.
- Den aktuelle placering er i orden, og du har ikke brug for, at den fortsætter.
- Du vil stoppe den af hensyn til sikkerheden.

Du kan afslutte Park Pilot Assist på forskellige måder. Du kan for eksempel:

- Tryk på Annuller på displayet.
- Begynd af styre manuelt.
- Trykke på speederen eller bremsepedalen.
- Skifte gear.

## Betingelser og begrænsninger

Visse hændelser og betingelser kan forhindre aktivering eller standse Park Pilot Assist midlertidigt, hvis de opstår under manøvren. Eksempler omfatter:

- Der registreres en hindring i parkeringsbanen.
- Et kamera bliver tildækket.
- Bagagerummet, motorhjelm eller en dør åbnes.
- Sidespejlene klappes ind.

Indholdet af denne manual afspejler den aktuelle status på udgivelsestidspunktet og er muligvis ikke fuldstændigt gyldigt på et senere tidspunkt. Yderligere oplysninger findes i den fuldstændige ansvarsfraskrivelse på første side.

- Førerens sikkerhedssele løsnes.

Park Pilot Assist kan genoptage manøvren, når betingelsen ikke længere er til stede. Du kan også vælge at afslutte Park Pilot Assist og udføre manøvren uden at bruge den.

 **Note**

### Trækstang

Hvis du har monteret en trækstang, kan det muligvis påvirke nogle af funktionerne i parkeringsassistent eller gøre dem utilgængelige.

## 10.5.2.1. Parkering ved hjælp af Park Pilot Assist

Du kan aktivere Park Pilot Assist i parkeringsvisningen. Den kan udføre både parallel og vinkelret parkering.

Parkeringsvisningen åbnes ofte automatisk, når du sænker hastigheden for at parkere, men du er undertiden nødt til at åbne den manuelt. Find **Kamera**-appen på kontekstbjælken for at åbne parkeringsvisningen.



 **Vigtigt**

### Før du bruger Park Pilot Assist

Tag dig tid til at læse alt om Park Pilot Assist i denne vejledning, før du bruger funktionen første gang. Det er vigtigt at forstå funktionens evner og begrænsninger af hensyn til sikker brug.

### Vurder situationen

Du skal sikre dig, at trafiksituationen og forholdene egner sig til aktivering.

1. Tryk på knappen Park Pilot Assist i parkeringsvisningen.





- > Bilen begynder at søge efter ledige parkeringspladser.

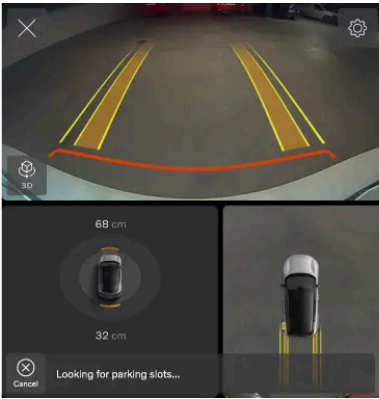

2. Kør langsomt for hele tiden at søge efter ledige pladser.

- > Når bilen identificerer en ledig parkeringsplads, fremhæves den på displayet. Bilen kan identificere flere pladser samtidigt.

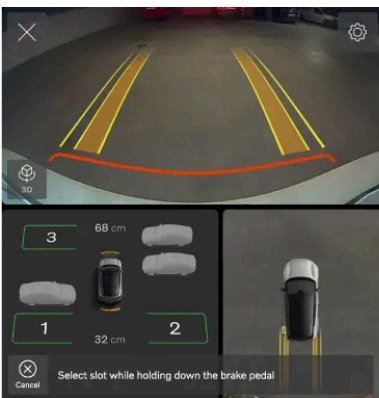

3. Vælg en af de fremhævede pladser for at parkere der.

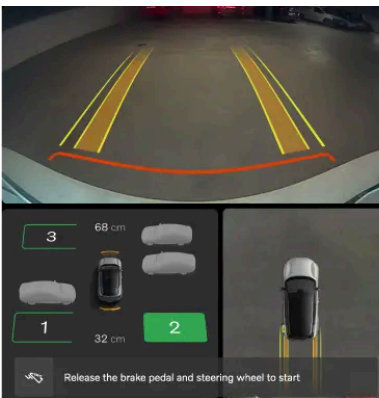

- > Bilen begynder at parkere. Følg instruktionerne på displayet.





#### Advarsel

Så længe Park Pilot Assist er aktiv

Vær opmærksom på dine omgivelser, og overtag kontrollen med bilen, hvis det bliver nødvendigt.

4. Bilen bekræfter, når den har fuldført manøvreren.

---

## 10.5.2.2. Forlade en parkeringsplads ved hjælp af Park Pilot Assist

Du kan aktivere Park Pilot Assist i parkeringsvisningen. Den er i stand til at manøvrere bilen ud af en parkeringsplads, når du har parallelparkeret, hvis du har brugt Park Pilot Assist til at parkere der.

Parkeringsvisningen åbnes ofte automatisk, når du sænker hastigheden for at parkere, men du er undertiden nødt til at åbne den manuelt. Find Kamera-appen på kontekstbjælken for at åbne parkeringsvisningen.



#### Vigtigt

Før du bruger Park Pilot Assist

Tag dig tid til at læse alt om Park Pilot Assist i denne vejledning, før du bruger funktionen første gang. Det er vigtigt at forstå funktionens evner og begrænsninger af hensyn til sikker brug.

Vurder situationen

Du skal sikre dig, at trafiksituationen og forholdene egner sig til aktivering.

1. Tryk på knappen Park Pilot Assist i parkeringsvisningen.



- > Bilen begynder at søge efter en udgangsbane.

Når en bane er identificeret, fremhæves den på displayet.

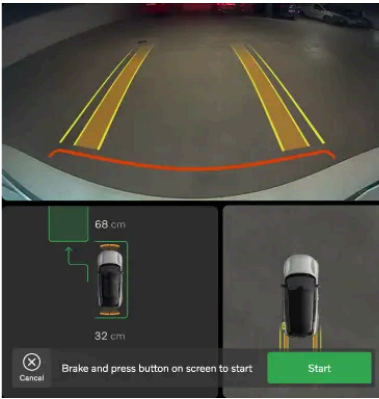

2. Du bekræfter banen og starter manøvreren ved at trykke på knappen **Start** på displayet.

> Bilen begynder at parkere. Følg instruktionerne på displayet.



 **Advarsel**

Så længe Park Pilot Assist er aktiv

Vær opmærksom på dine omgivelser, og overtag kontrollen med bilen, hvis det bliver nødvendigt.

3. Bilen bekræfter, når den har fuldført manøvreren.

# 11. Kørselsscenarier og -anbefalinger

De forhold, du kører under, kan sommetider påvirke hvordan bruger og bør bruge din bil. Kendskab til dens egenskaber og hvordan du kan tilpasse den til situationen kan kraftigt påvirke udfaldet. Fordelene rækker over alt fra at undgå decideret farlige situationer til at får det mest ud af din bils ydeevne.



Dette afsnit af vejledningen omhandler specifikke kørselsscenarier. Det kan være at forberede sig på en lang rejse, køre gennem vand og køre på isdækkede veje. En gennemgang af dette afsnit giver dig en god idé, om hvilke features og fremgangsmåder der kan støtte dig under krævende forhold.

---

## 11.1. Koldt vejr

Kørsel i koldt vejr kan være krævende. Det kræver andre forberedelser og en anden køremåde end varmere vejr.

Når du kører i koldt vejr, skal du tage højde for mange ting. Fra energiforbrug og batteriets sundhedstilstand til et behageligt klima og forskellige sikkerhedsaspekter. Sørg for at sætte dig ind i, hvad denne form for kørsel kræver, samt hvilke love og regler der gælder.

### Udsyn

Under kolde betingelser kan is og kondensdannelse begrænse udsynet. Din bil er udstyret med defrostere, en opvarmet bagrude og opvarmede sidespejle for at undgå, at det sker.

### Rækkevidde

Din bils batteri kan blive påvirket negativt af kolde temperaturer. Når bilen har et koldt batteri, vises der et snefnug ❄ ved siden af batteriprocenten. Det angiver, at batteriets ladekapacitet og rækkevidde er reduceret sammenlignet med normale forhold. Du

Indholdet af denne manual afspejler den aktuelle status på udgivelsestidspunktet og er muligvis ikke fuldstændigt gyldigt på et senere tidspunkt. Yderligere oplysninger findes i den fuldstændige ansvarsfraskrivelse på første side.

kan undgå dette ved altid at oplade din bil, når den holder parkeret, hvilket kan være særligt nyttigt, når du parkerer i et koldt klima.

## Vedligeholdelse

### Note

Når temperaturen falder, falder dæktrykket. Husk at tjekke dæktrykket jævnlige og justere det efter behov.

### Vigtigt

#### Rengøring foran radarer

Hvis du opdager snov, sne eller is, eller hvis bilen antyder at radaren er blokeret, skal du gøre noget ved det hurtigst muligt. Rengør altid et større område omkring radarerne for, at de kan bruge deres fulde udsyn.

## Parkering i koldt vejr

Når batteriet er koldt, reducerer bilen midlertidigt batteriets ydeevne, indtil det er varmet op. Batteriet tager ikke skade af, at du kører i bilen i nedsat ydeevnetilstand.

For at undgå midlertidigt nedsat ydeevne fra et koldt batteri skal du slutte bilen til en oplader og aktivere bilens forkonditionering, før du kører. Så kan bilen varme batteriet op uden indvirkning på ydeevnen og den tilgængelige rækkevidde.

I temperaturer under  $-30^{\circ}\text{C}$  ( $-22^{\circ}\text{F}$ ) skal du undgå at lade bilen holde parkeret uden opladning i mere end 24 timer.

## 11.1.1. Anbefalinger for vinterkørsel

Der er visse ting, du skal være opmærksom på, når du kører i sne og på is. Her får du nogle tip og anbefalinger til mere sikker kørsel og forbedring af bilsystemernes effektivitet.

### Forberedelser til kørsel i vintervejr

- Koldt vejr er mere krævende for batteriet og kan medføre midlertidigt nedsat ydeevne. For at opnå bedre batteriydeevne kan du forkonditionere din bil før kørslen.
- Brug sprinklervæske med frostbeskyttelse for at undgå isdannelse i sprinklervæskebeholderen.
- Volvo anbefaler brug af vinterdæk, når der er risiko for sne eller is.

### Note

I nogle regioner er vinterdæk et lovkrav. Du skal dog være opmærksom på, at det ikke er alle lande, der tillader pigdæk.

## Anbefalinger til kørsel i vintervejr

Sne- og isglatte veje kræver forsigtig kørsel, som adskiller sig fra kørsel på tør vej. Der er en række forholdsregler, du kan tage, som vil hjælpe dig med at køre mere sikkert. Eksempelvis:

- Fjern al sne fra din bil, før du begynder at køre, både for din egen skyld og af hensyn til dine medtrafikanter. Vær særligt opmærksom på sensorområderne, lygterne, taget og motorhjelmene.
- Undgå pludselige ratbevægelser, kraftig acceleration eller hård opbremsning, da det kan bevirke, at bilen mister vejgreb.
- Slå One Pedal Drive fra, eller brug den laveste indstilling.
- Hold en sikker afstand til den forankørende, da du sandsynligvis skal bruge en længere bremseafstand.
- Husk, at selv hvis solen smelter sne og is, kan det stadig være glat.
- Selv når vejene ikke er isglatte, kan broer stadig være farlige.
- Der kan ophobes sne og is inde i stænkskærmene, hvilket kan påvirke styringen. Kontrollér jævnligt, og fjern sne, is eller andre materialer.
- Bremseevnen kan blive reduceret, hvis der kommer sne og is i bremsesystemet. Tjek jævnligt, at bremserne fungerer korrekt. Men sørg for at gøre det på en sikker og forsigtig måde.
- Nogle gange kan det være en god idé at bruge snekæder. Men du skal sørge for at læse instruktionerne om, hvordan de anvendes sikkert og effektivt.

 **Advarsel**

Undgå at parkere på hældninger i vintervejr. Dækkene kan miste vejgreb, selv hvis parkeringsbremsen er aktiveret. Du har altid ansvaret for, at bilen er parkeret sikkert.

 **Tip**

Det er en god idé at øve sig på kørsel på glatte veje under kontrollerede forhold for at lære, hvordan bilen reagerer. Opsøg en glatbane, hvis du har mulighed for det.

## 11.2. Anbefalinger for kørsel gennem vand

Ved kørsel gennem vand skal der tages højde for vigtige begrænsninger vedrørende vanddybden og kørehastigheden.

 **Vigtigt**

Volvo anbefaler, at kørsel gennem vand udføres med største forsigtighed og om muligt undgås helt. Det kan være vanskeligt at vurdere præcist, hvor dybt vandet er, og hvor stærk strømmen er. Føreren har altid ansvaret for at køre på sikker vis og overholde alle gældende trafikregler.

- Prøv om muligt at fastslå, hvor dybt vandet er, før du begynder at køre. Forsøg kun at køre igennem, hvis du er sikker på, at vandet er lavt nok til at køre igennem.
- Den anbefalede højeste vandstand ved kørsel gennem vand er op til bunden af understellet.
- Begræns din hastighed til skridttempo.

Indholdet af denne manual afspejler den aktuelle status på udgivelsestidspunktet og er muligvis ikke fuldstændigt gyldigt på et senere tidspunkt. Yderligere oplysninger findes i den fuldstændige ansvarsfraskrivelse på første side.

- Undgå kørsel gennem vand med kraftige strømme, særligt hvis vandet er dybt nok til at risikere, at bilen oversvømmes.
- Modkørende trafik kan forårsage bølger, som øger den højde, vandet når op til.
- Undgå om muligt at standse, mens du er i vandet. Bliv forsigtigt ved med at køre fremad, eller bak ud af det.
- Undgå at køre gennem saltvand, da det kan forårsage korrosion.



#### Advarsel

#### Våde bremseser

Bilens bremselængde er længere, hvis bremseskiverne er våde. Kørsel gennem vand udsætter bremseskiverne for vand, samt mudder eller andre aflejringer. Efter at du har kørt gennem vand, skal du udføre en hård bremsemanøvre for at fjerne snavs og vand fra bremserne. Når bremseskiverne aktiveres under kørslen, varmes de op og tørres.

## 11.3. Forberedelser til en lang tur

Før du tager afsted på en lang køretur, er det en god idé at kontrollere en række ting.

- Kontrollér, at bremserne fungerer korrekt.
- Kontrollér dækkenes mønsterdybde og tryk. Skift til vinterdæk, hvis der er risiko for sne- eller isglatte veje.
- Kontrollér, at viskerne er i god stand, og udskift dem om nødvendigt.
- Påfyld sprinklervæske.
- Oplad bilen til det batteriniveau, du har brug for til første del af din rejse. Det er en god idé at slå op, hvor der er tilgængelige ladestationer langs din planlagte rute.
- Kontrollér, at det praktiske udstyr ligger i bilen, eksempelvis ladekabler, et dæklappesæt, en førstehjælpskasse, en advarselstrekant og en refleksvest.
- Hvis du har planer om at besøge et område, som anvender andre måleenheder, såsom miles eller kilometer pr. time, kan du ændre bilens enhedsindstillinger.
- Hvis du kører til et område med andre færdselsregler, skal du sørge for, at bilen har det påkrævede udstyr, og sætte dig ind i, hvordan færdselsreglerne afviger fra det, du er vant til.
- Fjerntliggende områder kan have dårlig eller slet ingen internetforbindelse. Hvis du har planer om at køre i disse områder, skal du downloade de kort, du skal bruge, i navigationsappen, så du kan anvende dem, når bilen er offline.

## 11.4. Langtidsparkering

Følg anbefalingerne for langtidsparkering, hvis din bil ikke skal bruges i mere end en måned. Husk at tjekke bilen jævnligt, når den holder parkeret.

### Forberedelser til langtidsparkering

- Hvis du lader bilen holde parkeret i mere end en måned, er den anbefalede ladningsgrad 40-60 %. Kør i bilen, eller lad den op for at nå det anbefalede niveau.
- Hvis du efterlader bilen parkeret i længere tid end tre måneder, anbefales det, at du sætter den til strøm, men sætter batteriets opladningsgrænse til 50 %. Dette gøres for batteriets skyld.
- Tjek og juster dæktrykket. Det anbefalede tryk under langtidsparkering er 330 kPa (48 PSI).
- Vælg en kølig og skyggefuld placering. Et miljø med kontrollerede og ensblivende betingelser anbefales.

## Under langtidsparkering

Tjek jævnligt:

- Ladningsgraden, og at opladning fungerer korrekt
- Dæktrykket



Tip

### Hold bilen opdateret

I perioder, hvor bilen ikke anvendes, bør du gøre det til en vane at tjekke for softwareopdateringer og installere dem.

## Efter langtidsparkering

- Før du kører i bilen, skal du sikre dig, at de vigtigste kørselsrelaterede betjeningslementer og funktioner fungerer korrekt, såsom bremsene.
- Installer eventuelt tilgængelige softwareopdateringer.



## 12. Opbevaring og bugsering

Din bil er konstrueret til persontransport, samt transport af bagage og andre former for last. Her kan du læse mere om bilens opbevarings- og bugseringsmuligheder.



Opbevaringspladsen under motorhjælmen kan anvendes til opbevaring af et dæklappesæt.

Din bils kabine og bagagerum har flere områder til sikker opbevaring af genstande i forskellige former og størrelser. Bagagerummet kan udvides for at skabe mere plads til større last.

Du kan også bruge taget til at transportere tung last, og med en trækstang kan du sætte en anhænger på.

### **Advarsel**

Det er vigtigt at opbevare genstande korrekt, selv hvis de er små. Genstande, som ikke opbevares korrekt, kan være farlige i tilfælde af pludselig opbremsning eller en kollision.

Når der kommer last på bilen, ændres dens vægt og køreegenskaber. Kontrollér altid forskrifterne og retningslinjerne for bilens tilladte vægt.

Inden du kører med en anhænger, skal du sørge for, at alle stik og sikkerhedstilslutninger er fastgjort korrekt. Sørg også for at følge de lokale regler for kørsel med anhænger.

### **Vigtigt**

Last på taget kan forstyrre bilens sensorer.

### 12.1. Opbevaringsplads i kabinen

Indholdet af denne manual afspejler den aktuelle status på udgivelsestidspunktet og er muligvis ikke fuldstændigt gyldigt på et senere tidspunkt. Yderligere oplysninger findes i den fuldstændige ansvarsfraskrivelse på første side.

Find ud af, hvor der er opbevaringsplads i kabinen.



- ① Opbevaringsrum i dørpanel.
- ② Lommer på forsæderyglæn.
- ③ Tunnelkonsol mellem de to forsæder.
- ④ Plads under displayet.
- ⑤ Handskerum.

Tunnelkonsollen har flere mindre, praktiske opbevaringspladser. Det omfatter en udtrækkelig kopholderbakke.

**i Note**

**Brug af kopholderen**

For at få adgang til kopholderen skal du trykke på den nederste, forreste del af midterarmlånet og slippe. Kopholderen glider helt ud.

Kopholderbakken skal håndteres med forsigtighed, så den ikke bliver beskadiget. Du skal trykke den ind én kopåbning ad gangen. Forsøg ikke at tvinge bakken ind i én bevægelse.

## 12.1.1. Handskerum

Opbevar genstande, som du ikke har umiddelbart brug for, i handskerummet.

I tilfælde af pludselig opbremsning eller en kollision kan løse genstande være farlige. Handskerummet er praktisk til sikker opbevaring af mindre genstande.

Handskerummet sidder i midten af instrumentbrættet.

## Åbning af handskerummet

Du kan åbne handskerummet via displayet. Bare tryk på bilsymbolet på bundbjælken , og gå til [Indstillinger](#) → [Indstillinger](#) → [Mere](#).

### Tip

Du kan også åbne handskerummet via visningen **Nem betjening**.

## Låsning af handskerummet

Du kan låse handskerummet med en pinkode via displayet.

### Note

Hvis du glemmer pinkoden til at låse handskerummet op, kan den nulstilles.

## 12.1.1.1. Låsning af handskerummet

Det kan være en god idé at låse handskerummet midlertidigt, når du er væk fra bilen.

Du kan låse handskerummet op og i med en pinkode via displayet. Pinkoden deaktiveres, når du låser handskerummet op. Sørg for at oprette en ny pinkode, når du vil låse handskerummet igen.

1. Tryk på bilsymbolet  på bundbjælken og gå til [Indstillinger](#).
2. Gå til [Indstillinger](#) → [Låsning](#) → [Lås til handskerum](#).
3. Tryk på [Lås](#).
4. Indtast din firecifrede pinkode.
5. Indtast den samme firecifrede pinkode igen for at bekræfte den.

For at låse handskerummet op skal du trykke på bilsymbolet i bundbjælken , gå til [Indstillinger](#) → [Indstillinger](#) → [Mere](#) og indtaste din pinkode.

### Tip

Du kan også låse handskerummet op via visningen **Nem betjening**.

## Glemte pinkode

Indholdet af denne manual afspejler den aktuelle status på udgivelsestidspunktet og er muligvis ikke fuldstændigt gyldigt på et senere tidspunkt. Yderligere oplysninger findes i den fuldstændige ansvarsfraskrivelse på første side.

Hvis du glemmer pinkoden til at låse handskerummet op, kan du nulstille den via mobilappen til din bil. Følg anvisningerne, som vises i appen.

## 12.2. Plads og opbevaring i bagagerummet

Bagagerummet kan konfigureres til at rumme last i forskellige former og størrelser.

Du kan tilpasse bagagerummet på forskellige måder og udvide det for at skabe et større lastrum. Det kan være nyttigt til opbevaring af større genstande.



- ① Hattehylde.
- ② Foldbare bagsæder.
- ③ Lastrum.

Du kan folde bagsæderne ned for at få plads til store genstande. Monter et beskyttelsesnet, når du gør det, for at forhindre, at genstande bevæger sig ind i den forreste del af kabinen.

### Tip

#### Tilpasning af åbningshøjden for bagagerummet

Du kan tilpasse, hvor meget bagagerumsklappen åbnes. Det kan være nyttigt, når du parkerer et sted med lavt til loftet, f.eks. i en garage, og du vil reducere åbningshøjden for bagagerummet. Du kan også øge åbningshøjden for bagagerummet for at skabe mere plads til at komme ind i bagagerummet.

## Stuvning af last på en sikker måde

Du kan også finde muligheder til sikker fastgørelse af lasten, f.eks. lastforankringsøjer og indkøbsposekroge. Disse funktioner er nyttige for at sikre, at lasten ikke bevæger sig rundt i bagagerummet, mens du kører.

---

## 12.2.1. Hattehylde

Brug hattehylden til at skjule genstande i bagagerummet.

Hattehylden er fastgjort med to hængsler bagest, i nærheden af bagsæderne, og to snore foran. Snorene fastgøres til fastgørelsespunkter på bagagerumsklappen.

Fjern hattehylden for at skabe mere plads eller få nemmere adgang til den bageste del af kabinen.

### **Vigtigt**

- Læg ikke genstande på hattehylden. I tilfælde af pludselig opbremsning eller en kollision kan løse genstande bevæge sig pludseligt og forårsage skade.
- Husk, at store genstande, som opbevares i bilen, kan nedsætte dit udsyn under kørslen.
- Efterlad ikke hattehylden i bilen, når den ikke er fastgjort korrekt.
- Når bagsæderne klappes ned, skal hattehylden først fjernes.
- Når du lægger lange genstande i bagagerummet, er det bedst at fjerne hattehylden. Det skyldes, at hylden er fastgjort til bagagerumsklappen og ligger fladt, når klappen er lukket. Hvis en høj genstand kommer i vejen for hattehylden, kan det beskadige hylden.

### **Advarsel**

#### Barnestole

Sørg for at holde hattehylden og genstande i bagagerummet fri fra de øverste forankringsstropper til en barnestol. Kontakt med stropperne kan forårsage skade. Brug aldrig barnestolen, hvis de øverste forankringsstropper er beskadiget på nogen måde. Når du anvender en barnestol på bagsæderne, skal du fjerne hattehylden eller frigøre den og opbevare den sikkert i lastrummet. Sørg derudover for at sikre alle genstande i bagagerummet.

---

### 12.2.1.1. fjerne hattehylden

Hattehylden kan fjernes for at give dig mere plads i bagagerummet.



Der er to fastgørelsespunkter på selve hattehylden og to på bagagerumsklappen. Når hattehylden er fastgjort, løber der snore mellem fastgørelsespunkterne på hattehylden og bagagerumsklappen.

Snorene har løkker i begge ender, som fastgøres til bagagerumsklappens fastgørelsespunkter.



1. Frigør hver snor fra fastgørelsespunkterne på bagagerumsklappen.
  - > Hylden er løs, men ligger fladt i samme position.
2. Løft hylden af hængslerne bagest, i nærheden af bagsæderne.
3. Flyt forsigtigt hattehylden hen mod dig selv, indtil den er helt fjernet fra bagagerummet.
4. Opbevar den afmonterede hattehylde et sted, hvor den ikke bliver beskadiget eller er til gene for andre.

**Note**

Husk, at store genstande, som opbevares i bagagerummet, kan nedsætte dit udsyn under kørslen.

## 12.2.2. Fjernelse af lastlugen

Indholdet af denne manual afspejler den aktuelle status på udgivelsestidspunktet og er muligvis ikke fuldstændigt gyldigt på et senere tidspunkt. Yderligere oplysninger findes i den fuldstændige ansvarsfraskrivelse på første side.

Du kan gøre bagagerumspladsen større og få nemmere adgang til lastrummet ved at fjerne lastlugen.

Hvis du fjerner lastlugen, kan du opnå større bagagerumsplads.

Fjern alle genstande fra bagagerummet, og åbn bagagerumsklappen til dens fulde højde. Dette sikrer, at intet vil komme i vejen, når du fjerner lastlugen.

1. Tag fat i lugens håndtag. Det sidder midt på lastlugen i nærheden af den yderste kant.
2. Træk lugen op.
  - > Lugen er åben og hviler på sine hængsler.
3. Ræk ind i lastrummet, og tryk lastlugen opad tæt på hængslerne.



Illustrerende vejledning til fjernelse af lastlugen.

- > Lastlugen løftes ud fra hængslerne.
4. Når lastlugen er fri af hængslerne og helt løs, skal du trække den ud fra bagagerummet.

Anbring lastlugen et sted, hvor den ikke kan blive beskadiget eller vælte.

---

## 12.2.3. Stuvning af last i bagagerummet

Der er forskellige opbevaringsmuligheder i bagagerummet. Det kan være nyttigt til at sikre, at lasten ikke bevæger sig rundt i bagagerummet, mens du kører.

Bagagerummet har flere funktioner, der hjælper med at opbevare genstande. Disse omfatter:

- Lastforankringsøjjer i de nederste fire hjørner af bagagerummet til sikker fastgørelse af genstande med stropper.
- Indkøbsposekroge til at forhindre indkøbsposer i at vælte. De er placeret på sidepanelerne.

- Lastrum under bagagerumsbunden til opbevaring af genstande.



Der er placeret lastforankringsøjer i bagagerummets fire hjørner. Du kan bruge lastforankringsøjerne til at fastgøre stropper og sikre lasten i bagagerummet.

**i** Tip

Du kan finde et 12 V-udtag i højre side af bagagerummet. Det kan være nyttigt til at drive forskellige elektriske apparater, f.eks. en køleboks.

## 12.2.3.1. Adgang til lastrummet

Du kan få adgang til et opbevaringsområde under bagagerumsgulvet.

Lastlugen kan løftes for at opbevare og beskytte skrøbelige genstande i lastrummet.

Sørg for, at du kan åbne lastlugen, ved at fjerne eventuelle blokeringer.

1. Tag fat i lugens håndtag. Det sidder midt på lastlugen i nærheden af den yderste kant.
2. Træk lugen op.

## 12.3. Opbevaring under motorhjelm

Udover bagagerummet er der også en opbevaringsplads under motorhjelm.

I det forreste lastområde kan du for eksempel opbevare bilens advarselstrekant, værktøjssæt, trækøje og dæklappesæt.



---

## 12.4. Kørsel med anhænger

Ved hjælp af en trækstang kan du køre med en anhænger. Sørg for at sætte dig ind i anhængerfunktionerne og andre relevante sikkerhedsaspekter.

Før du kører med en anhænger, skal du overveje, hvordan det vil påvirke din tur. Udfør en grundig vurdering ud fra din bils egenskaber.

- Vær opmærksom på, at bilen opfører sig anderledes med den øgede vægt bagpå. Det påvirker både håndteringen og strømforbruget. Du skal forvente en betydelig reduktion af rækkevidden, når du kører med anhænger.
- Brug kun anhængere i god stand, som opfylder de lokale krav.
- Sørg for at læse vejledningens særskilte afsnit om lastanbefalinger.

### Note

#### Softwarefunktioner forbundet med din trækstang

Sørg for, at trækstangen er monteret korrekt.

Hvis du har fået monteret trækstangen efter købet af din bil, kan det være nødvendigt med en systemopdatering for at få bugseringsfunktionerne til at fungere. Kontakt et autoriseret Volvo-værksted for at opdatere softwaren.

#### Maksimalt tilladte anhængervægte

De angivne maksimalt tilladte anhængervægte er dem, som tillades af Volvo. Nationale køretøjsregler kan begrænse de tilladte anhængervægte og -hastigheder yderligere. Trækstangen kan være certificeret til en højere anhængervægt, end bilen faktisk kan trække.

#### Forberedelser til kørsel med anhænger

1. Sæt dæktrykket op til det anbefalede tryk for fuld last. Det gælder uanset anhængervægten.

#### Kørsel med anhænger

2. Læs anbefalingerne til kørsel med en anhænger omhyggeligt, før du begynder at køre.



## Under kørslen

- Hold en lav hastighed, når du kører med en anhænger op ad en lang, stejl bakke.
- Undgå at køre med anhænger på stigninger over 12 %.
- Den ekstra last øger risikoen for overophedning, hvilket vil blive vist i førerinformationsområdet på displayet. Følg alle de instruktioner, der vises.
- Undgå at parkere på en stigning, hvis det er muligt. Den ekstra vægt fra anhængerens kan påvirke parkeringsbremsens evne til at fastholde bilen sikkert. Hvis du ikke kan undgå at parkere på en hældning, skal du sørge for at blokere hjulene<sup>[1]</sup> som en sikkerhedsforanstaltning.

## Slingren

Slingren er et fænomen, som kan opstå ved kørsel med anhænger. Det får bilen og anhængerens til at svinge fra side til side på en måde, som hurtigt kan eskalere og medføre, at du mister kontrollen. Slingren opstår hovedsageligt ved høje hastigheder, især hvis anhængerlasten er for tung eller ikke fordelt korrekt. Bilen overvåger hele tiden sin bevægelse og kan gribe ind for at hjælpe føreren med at genvinde kontrollen, hvis den registrerer slingren.

Faktorer, som medfører sideværts bevægelse, kan udløse slingren. Eksempelvis:

- Pludselige vindstød og kraftige sidevinde.
- Ujævne vejoverflader.
- Kraftige ratbevægelser fra side til side.

## Anhængerstabilisering

Stabilitetskontrollsystemet<sup>[2]</sup> griber ind, hvis det registrerer slingren ved kørsel med anhænger. Systemet afpasser præcist individuelle bremsehændlinger for forhjulene for at dæmpe slingrefænomenet. Det er ofte nok til at hjælpe føreren med at stabilisere bilen og anhængerens. Når systemet griber ind for at stoppe slingren, blinker symbolet for elektronisk stabilitetskontrol på førerens informationsområde.



Symbol for elektronisk stabilitetskontrol

## Indgreb og advarsler ved bakning

Bilen kan automatisk bremse for at forhindre en kollision, når den bakker, hvis den registrerer en forhindring eller krydsende trafik bag bilen. Indgreb og advarsler ved bakning er deaktiveret, når der trækkes en anhænger.

<sup>[1]</sup> Hvis du ikke har nogen stopklodser, kan du bruge store sten eller træklodser i stedet.

<sup>[2]</sup> Elektronisk stabilitetskontrol (ESC)

## 12.5. Anbefalinger ved lastning

Indholdet af denne manual afspejler den aktuelle status på udgivelsestidspunktet og er muligvis ikke fuldstændigt gyldigt på et senere tidspunkt. Yderligere oplysninger findes i den fuldstændige ansvarsfraskrivelse på første side.

Det er vigtigt, at du læsser bilen korrekt, af hensyn til sikkerheden og din bils ydeevne på vejen.

## Generelt om læsning

Lastens vægt og placering påvirker bilens tyngdepunkt, håndtering og ydeevne.



### Advarsel

#### Løs last

En løs genstand med en vægt på 20 kg (44 lbs) kan ved frontalsammenstød i en fart på 50 km/t (30 mph) ramme som en genstand på 1.000 kg (2.200 lbs). Følg altid lastanbefalingerne for at nedsætte risikoen for materiel skade eller personskade.

- Anbring tung last så lavt som muligt.
- Fastgør altid lasten til fæsteøjerne med stropper eller net. Ellers kan lasten forskubbe sig ved kraftig opbremsning eller skarpe sving. Det er særligt vigtigt, hvis bagsæderne er klappet ned.
- Anbring ikke last, hvor den kan blokere airbagudløsning. Hvis stablet last når op til rudernes øverste kant, skal der være mindst 10 cm (4 inches) mellemrum mellem ruden og lasten. Ellers vil gardinairbaggen, som er skjult bag panelerne over ruderne, muligvis ikke fungere korrekt.
- Overhold altid bilens specifikationer angående vægt og maksimal lasteevne.
- Når du anbringer last i bagagerummet, skal den placeres fast mod bagsædernes ryglæn.
- Undgå at placere last mod bagsiden af forsæderne. Det kan nedsætte funktionen af forsædernes piskesmældsbeskyttelse.
- Eventuelle skarpe kanter, hjørner eller fremspring skal dækkes af.
- Sørg for at alle lastede genstande er sikret under hele rejsen. Du skal tjekke og efterspænde stropperne jævnlige, da lasten kan forskubbe sig under transport.
- Fjern last, du ikke længere har brug for at have i bilen. Reducering af bilens samlede vægt forbedrer ydeevnen og rækkevidden.



### Tip

#### Udvidelse af opbevaringsmulighederne

Lastområdet kan udvides til omfangsrig last ved at fjerne hattehylden og klappe sæderne ned. Du kan også skabe plads til lange og smalle genstande ved at klappe bagsæderne ned.

## Last på taget



### Vigtigt

Brug en lastholder, der er anbefalet af Volvo, når du skal transportere noget på taget. Derved mindsker du risikoen for skade på bilen og sørger for en sikker rejse. Følg den vejledning nøje, der fulgte med lastholderne.

Udvendig last påvirker bilens aerodynamik, håndtering og følsomhed over for sidevinde. Øget luftmodstand påvirker energiforbruget og rækkevidden.

- Anbring tung last så lavt som muligt.
  - Fordel lasten jævnt over lastholderne.
  - Hvis du har lang last, som rager ud over motorhjelm, skal du fastgøre trækøjet foran på bilen og anvende det til at fastgøre lasten.
  - Kørs forsigtigt. Undgå voldsom acceleration og opbremsning og skarpe sving.
  - Fjern lastholderne, når du ikke bruger dem. Det forbedrer ydeevnen og rækkevidden.
-

## 13. Pleje og vedligeholdelse

Hold din bil i god stand ude og inde med jævnlig pleje og vedligehold.



Dette afsnit i vejledningen handler om den almindelige pleje og rengøring du selv kan klare, information om nogle af din bils komponenter som har særlige behov for vedligehold og information om servicebesøg.

### **i** Note

#### Volvos serviceprogram

Vi anbefaler kraftigt, at du følger serviceprogrammet for bilen. En bil i god stand bidrager til trafiksikkerhed og driftspålidelighed.

### 13.1. Bilstatus

Bilstatusvisningen i displayet er en nyttig hjælp til at holde styr på din bils sundhedstilstand. Det er her, bilen viser dig information om eventuelt registrerede fejl.

Bilstatusvisningen viser en visuel oversigt over din bil og en liste over eventuelt registrerede fejl. Fejlene klassificeres i henhold til, hvor alvorlige de er. En mindre fejl kan være noget, du selv kan klare, for eksempel at påfylde sprinklervæske. En kritisk fejl kan kræve et værkstedsbesøg, før du kan køre sikkert i bilen igen. Det anbefales at tage hånd om fejl, lige så snart de vises, især hvis der ikke er tale om mindre fejl.

 **Vigtigt**

Bilen kan ikke registrere og identificere alle typer fejl, som kan opstå. Det er derfor vigtigt at tjekke bilens tilstand jævnligt og tage hånd om alle service- eller vedligeholdelsesbehov, du konstaterer. Kontakt et autoriseret Volvo-værksted for hjælp, hvis du ikke er sikker på, hvor alvorlig en fejl er, uanset om fejlen angives af bilen eller ej.

For at åbne bilstatusvisningen skal du trykke på bilsymbolet  på bundbjælken og gå til **Bilstatus**.

## 13.1.1. Batteristatus og -sundhedstilstand

Du kan se status og sundhedstilstand for din bils traktionsbatteri på displayet.

For at åbne bilstatusvisningen skal du trykke på bilsymbolet  på bundbjælken og gå til **Bilstatus** og derefter **Batteri**.

Tryk på informationssymbolet eller pil ned for at finde mere information om hvert område:

<b>Ladeeffekt</b>	Aktuel vurdering af din bils opladningseffekt samt batteriets forklædningstilstand. Du kan trykke på informationssymbolet for at få flere oplysninger om den aktuelle ladeeffekt og den aktuelle opladningsgrænse. Hvis bilen ikke er tilsluttet, vil værdierne være 0.
<b>Batteriets sundhedstilstand</b>	Batteriets sundhedstilstand er et mål for, hvor meget energi der kan lagres i batteriet i forhold til, da det var nyt. Den kørte strækning siden sidste vurdering angives også.
<b>Batteritemperatur</b>	Her kan du finde oplysninger om batteriets temperatur, som kan påvirke opladningshastighed, rækkevidde og acceleration.

Du får meddelelser, hvis funktioner relateret til batteriets sundhedstilstand påvirkes, eller hvis du skal foretage dig noget.

## 13.2. Rengøring og pleje af eksteriøret

Hold din bils yder i god stand ved at fjerne snavs og tage dig af ridser i lakken ligeså snart, du opdager dem. Sørg for at have et godt udsyn ved at holde vinduesviskerne i god stand.



Vask din bil med jævne mellemrum, fyld sprinklervæske på efter behov og udskift viskerbladene, når de er slidte. At tage sig af sin bils ydre handler om mere end bare udseende, det sørger for at holde din bil i god stand.

---

### 13.2.1. Manuel vask af bilens eksteriør

For at undgå problemer med rengøring af dybtsiddende snavs skal du vaske bilen jævnligt og lige så snart, den begynder at blive snavsset. Det nedsætter risikoen for ridser og holder naturligvis også din bil flot.

## **Vigtigt**

### Hvornår og hvordan skal bilen vaskes udvendigt

- Vask din bil, lige så snart den er støvet eller snavset. Det forhindrer opbygning af dybtsiddende snavs, som ofte indeholder større partikler og materialerester, der medfører slid og skader, især under vask.
- Fjern fugleklatte og træharpiks så hurtigt som muligt. De indeholder stoffer, som hurtigt kan beskadige og misfarve lakken.
- Undgå at vaske din bil i direkte sollys. Det kan få rengøringsmidler eller voks til at tørre ud og fungere som slibemidler.
- Hvis bilen har været udsat for ætsende stoffer, såsom syreregn, salt, kemikalier, jernpulver, sod eller aske, skal den vaskes så hurtigt som muligt for at forhindre skader. I områder med meget industrielt udslip anbefales hyppigere vask.
- Vask bilen i et dedikeret vaskeområde, hvor spildevandet opsamles og bliver behandlet i henhold til miljøbestemmelserne. Kontrollér, at der er en olieudskiller i vaskeområdet.

### Højtryksvask

- Sørg for, at alle døre, ruder og lemme er lukket.
- Brug cirkulære bevægelser, og hold dysen mindst 30 cm (1 foot) fra bilens overflade.
- Sprøjt ikke direkte på åbninger eller følsomme områder, såsom låse, kameraer, beklædninger, luftindsugninger eller ladeporten.

### Vask ikke under opladning

Vask ikke bilen, når ladekablet er tilsluttet.

## **Note**

- Vær forsigtig, og brug det rigtige rengøringsudstyr til den type overflade, du vasker.
- Brug kun rengøringsmidler og bilplejeprodukter, som anbefales af Volvo, og følg instruktionerne for hvert produkt.

### Komplet vask af bilens eksteriør

1. Begynd med at skylle undervognen, inklusive hjulkasserne og kofangerne.
2. Skyl hele bilen for at opløse snavs og vaske det af. Til særligt snavsede overflader kan du bruge et koldaffedtningsmiddel.
3. Brug derefter en svamp, bilshampoo og rigelige mængder lunkent vand til at vaske hele bilen.
4. Tør bilen med et rent, blødt vaskeskind eller en blød skraber. Det mindsker risikoen for pletter fra tørrede vanddråber, som kræver ekstra polering.
5. Fjern snavs fra alle drænhuller i dørene, og rengør dørpanelerne, når du har vasket bilen.
6. Hvis der stadig er asfaltpletter fra vejbelægningen på bilen, kan du fjerne dem med tjærefjerner.



I tilfælde af genstridige pletter, eller hvis du ikke opnår det ønskede resultat, når du rengør din bil, kan du kontakte Volvo Support for rådgivning.

## 13.2.2. Vask af bilen i en automatisk bilvask

Volvo anbefaler, at du vasker din bil manuelt, så du kan nå alle dele af bilen. Men en automatisk bilvask er en nem måde til at vaske din bil, så snart den bliver snavset.

### Note

Volvo anbefaler, at du ikke benytter en automatisk bilvask i løbet af de første par måneder, hvor bilen stadig er ny. Det giver lakken mulighed for at hærde korrekt.

### Vigtigt

#### Før brug af en automatisk bilvask

Før du kører op til bilvasken, skal du huske at:

- kontrollere, at døre og luger er lukket
- deaktivere den bageste autobremse i parkeringsvisningen
- reducere alarmens følsomhed, hvis du ikke skal opholde dig i bilen, mens den vaskes
- beskytte ekstra lys.

Når du venter på at komme ind i bilvasken, skal du aktivere bilvasketilstand i indstillingerne for at få bilen gjort klar. Den vil derefter:

- lukke alle ruder
- slå viskerne fra
- klappe sidespejlene ind
- aktivere luftrecirkulation.

Husk at udføre disse trin manuelt, hvis du ikke bruger bilvasketilstand.

1. Følg instruktionerne om at køre ind i vaskehallen, og stop på det angivne sted.

2. Hvis du bruger en klassisk vaskehal:

- Sæt gearvælgeren i P for at aktivere parkeringsbremsen.

Hvis du bruger en tunnelvaskehal:

- Sæt gearvælgeren i position N, og fjern foden fra bremsen. Aktivér ikke parkeringsbremsen.

 **Vigtigt**

I en tunnelvaskehal skal hjulene kunne rulle frit i hele vaskeprocessen.

3. Når vasken er færdig, skal du følge anvisningerne og køre ud.
- > Bilvasketilstand deaktiveres automatisk, når du begynder at køre igen.
4. Sørg for at nulstille funktioner, du ændrede manuelt, før du kørte ind.

 **Advarsel**

Afprøv altid bremsene efter vask, også parkeringsbremsen. Det hjælper med at forhindre, at fugt forårsager korrosion, som kan nedsætte bremseevnen.

 **Note**

For at sikre, at alle bilfunktioner er tilgængelige, anbefales det at deaktivere bilvasketilstand, før du kommer ud på en offentlig vej.

## 13.2.2.1. Aktivering af bilvasketilstand

Du kan gøre din bil klar til at køre ind i en automatisk bilvask ved at aktivere bilvasketilstand i displayet.

I stedet for selv at klargøre bilen til vask i en vaskehal kan du aktivere bilvasketilstand. Den sørger for, at din bil er klar til at blive vasket, og at visse funktioner, såsom regnsensoren, forbliver deaktiveret, mens du vasker bilen.

1. Tryk på bilsymbolet  på bundbjælken og gå til **Indstillinger**.
2. Gå til **Indstillinger** → **Biltilstande** → **Bilvasketilstand**.
3. Aktivér bilvasketilstand.

 **Note**

Bilvasketilstand deaktiveres automatisk, når du begynder at køre igen. Det anbefales dog at deaktivere bilvasketilstanden, før du når en offentlig vej, for at sikre, at alle bilfunktionerne er tilgængelige.

## 13.2.3. Polering og voksbehandling

Når din bil mister glansen, er det tid til et nyt lag polish. Det giver lakken ekstra beskyttelse.

Du kan voksbehandle din bil, når det er nødvendigt, men det bør ikke være nødvendigt at polere den det første år.

### **Vigtigt**

#### Vær forsigtig

- Brug ikke produkter beregnet til højglanslak, og polér ikke overflader med mat lak. Det kan skabe en permanent blank effekt på overfladen.
- Polering af blanke beklædningslister kan medføre, at det blanke overfladelag bliver slidt af eller beskadiget.
- Undgå at anvende polermiddel på gummi og ulakerede plastkomponenter.

Kontakt en Volvo-forhandler for information om anbefalede rengøringsmidler og biplejeprodukter.

1. Sørg for, at bilen er beskyttet mod direkte sollys. Overfladen bør ikke være mere end 45° C (113° F), når du påfører polish eller voks.
2. Vask og tør bilen grundigt.
3. Polér bilen først, og voks den bagefter. Følg omhyggeligt vejledningen på emballagen. Mange produkter indeholder både polish og voks.

---

## 13.2.4. Udbedring af lakskader

Når du passer på din bils lakering, er det med til at vedligeholde bilens ydre. Inspicer lakken med jævne mellemrum, og reparer skader øjeblikkeligt for at undgå yderligere problemer.

Hyppige skader kan være stenslag, ridser og afskrabninger omkring dørkanter og kofangere.

### **Vigtigt**

Lakskader foran en radar kan påvirke radarens registreringsevner. Kontakt et servicepunkt angående reparation, hvis du finder skader tæt på radarerne.<sup>[1]</sup> Hvis du er usikker på, hvor din bils radarer sidder, kan du finde en oversigt over deres placeringer i et separat afsnit af denne vejledning.

 **Note**

Der kan være små farveforskelle mellem forskellige lakpartier og mærker, selv hvis farvekoden er den samme. Så selvom du selv kan udbedre disse fejl, anbefaler Volvo, at du altid kontakter et autoriseret Volvo-værksted for at få hjælp til lakskader.

- Kontakt en Volvo-forhandler for anbefalinger til lakstifter og spraymalinger.
  - Overfladen skal være ren og tør, inden man foretager nogen udbedringer.
  - Overfladetemperaturen skal være mindst 15 °C.
  - Følg anvisningerne på den lakstift eller maling, du bruger.
1. Afdæk det beskadigede område med malertape Træk den derefter af for at fjerne al løs lak.
  2. Hvis der er ujævne kanter, kan det være nødvendigt at polere let omkring det beskadigede område med et meget fint smergellærred. Afrens området grundigt efterfølgende og lad det tørre.
  3. Hvis skaden:
    - ikke er nået ind til metallet, og der sidder ubeskadiget maling tilbage, kan du påføre lakstiften direkte på den afrensede overflade.
    - er nået ind til metallet, skal du første bruge en grunder.
    - er sket på en plastikoverflade, giver det et bedre resultat, hvis du først bruger en hæftegrunder. Spray ned i dåsens låg, og påfør et tyndt lag med en pensel.
    - er en lang ridse, skal du sætte malertape rundt om skaden for at beskytte den ubeskadigede lak.
  4. Rør grundigt rundt i grunderen, og påfør den med en fin pensel, en tændstik eller lignende. Lad den tørre.
  5. Afslut med en underlak og klarlak.

<sup>[1]</sup> Volvo anbefaler at benytte et autoriseret Volvo-værksted til at alle servicebesøg og reparationer.

---

## 13.2.4.1. Sådan finder du lakfarvekoden

Du kan finde bilens lakfarvekode på produktmærkaten, der sidder på en stolpe mellem for- og bagdørene.

Hvis lakken på din bil er beskadiget, eller den skal repareres eller omlakeres, skal du kende den præcise farve på lakken.

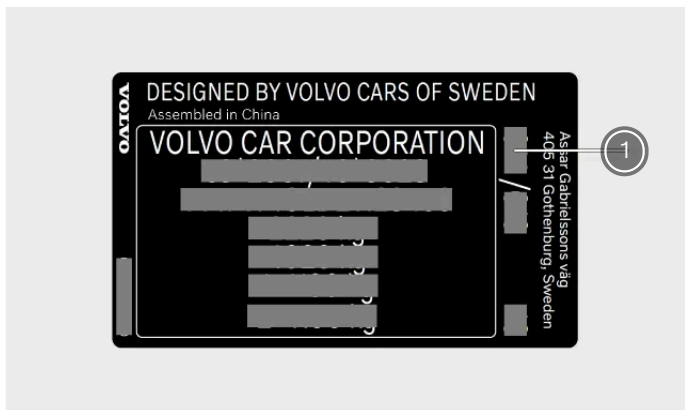

① Lakfarvekode

1. Gå om på højre side af bilen.
  2. Åbn for- og bagdørene.
  3. Find dørstolpen, som sidder mellem for- og bagdørene.
- > Produktmærkaten med farvekoden sidder foruden på ydersiden af dørstolpen.



---

## 13.2.5. Skader på forruden

Det er vigtigt at få repareret en beskadiget forrude så hurtigt som muligt. Hvis du handler med det samme, kan små stenslag og revner ofte repareres, uden at det er nødvendigt at skifte hele forruden.

### Små revner eller stenslag

Små revner eller stenslag i forruden kan hurtigt udvide sig og gå fra at være små til alvorlige skader. Kontakt et autoriseret Volvo-værksted, hvis du bemærker glasskade. Reparer forruden så hurtigt som muligt.



**Vigtigt**

### Kamera- og sensorområde

Skader på forruden i området med kamera og sensor, selv små stenslag, ridser eller revner, kan have en negativ indvirkning på fremadrettet registrering og funktioner, som anvender den.

- Alle skader på forruden i dette område skal kontrolleres af en servicetekniker.
- Volvo anbefaler, at små skader i kamera- og sensorområdet ikke repareres. I stedet bør hele forruden udskiftes.

## Alvorlige glasskader

Hvis forruden får en alvorlig skade, skal hele glaspanelet udskiftes.



**Advarsel**

### Kompromitteret sikkerhed

Kør ikke i bilen, hvis forruden har strukturelle skader. Svækket glas kan blive forringet meget hurtigt, reducere udsynet og kompromittere sikkerheden i alvorlig grad.



**Note**

### Kompatibilitet for en ny forrude

Det er vigtigt, at den nye forrude og installeringen af den lever op til Volvos specifikationer for sikkerhed og kompatibilitet med bilens funktioner.

### Kalibrering

Når der monteres en forrude, skal der udføres funktionskontroller og kalibrering af det fremadrettede kamera bag glasset af en servicetekniker for at sikre, at det fungerer korrekt.

## 13.2.6. Påfyldning af sprinklervæske

Sprinklervæskebeholderens dæksel sidder under motorhjelm. Sørg for at bruge sprinklervæske af god kvalitet.

Bilen giver dig besked, når sprinklervæskestanden bliver lav.<sup>[1]</sup>



**Note**

### Beholderkapacitet

Bilen kan rumme 3,5 liter (cirka 3,7 US quarts) sprinklervæske.

**Vigtigt**

### Sprinklervæskekvalitet

- Brug sprinklervæske med en pH-værdi mellem 6 og 8.
- Hvis du bruger koncentreret sprinklervæske, skal du fortynde den som anvist på emballagen og bruge rent, pH-neutralt vand.
- Volvo anbefaler sprinklervæske med frostbeskyttelse i koldt klima, især ved temperaturer under frysepunktet. Det er for at forhindre skader forårsaget af, at væsken fryser fast i pumpen, beholderen og slangerne.

1. Åbn bilens motorhjelme.



Find det blå dæksel med sprinklervæskesymbolet, og åbn det.

3. Hæld sprinklervæsken i beholderen. Undgå så vidt muligt at spilde.

4. Luk dækslet og motorhjelmen.

<sup>[1]</sup> Når der er cirka 1 liter (1 quart) tilbage.

---

## 13.2.7. Rengøring af viskerne

Snavs, støv, sand, insekter og forskellige vejrforhold er blot nogle af de ting, viskerne skal håndtere. Det er vigtigt, at du rengør viskerne jævnlige for at bevare et godt udsyn og forlænge viskernes levetid.

1. Aktivér viskerens serviceposition for at få adgang til forrudeviskerbladene. Den findes i bilens indstillinger.

2. Skyl området med vand for at fjerne løst støv og snavs.

3. Brug en blød svamp med en lunken sæbeopløsning eller bilshampoo til at rengøre området. Løft viskerarmene op fra forruden for at få bedre adgang.

Indholdet af denne manual afspejler den aktuelle status på udgivelsestidspunktet og er muligvis ikke fuldstændigt gyldigt på et senere tidspunkt. Yderligere oplysninger findes i den fuldstændige ansvarsfraskrivelse på første side.

4. Tør viskerne med en ren, blød klud.
5. Sørg for, at viskerarmene er klappet ned mod forruden igen, og deaktiver så viskerens serviceposition.

**!** **Vigtigt**

Test viskerne, før du kører. Brug rigelige mængder sprinklervæske, når viskerne er i bevægelse. Forruden skal være våd, for at viskerne kan fungere korrekt.

## 13.2.8. Udskiftning af forrudeviskerblade

Forrudeviskerbladenes levetid påvirkes af vand, snavs og andet materiale, som de visker af din forrude. Viskerbladene skal skiftes, når de viser tegn på slitage.

1. Aktivér viskerservicepositionen via indstillingerne i displayet.

2.

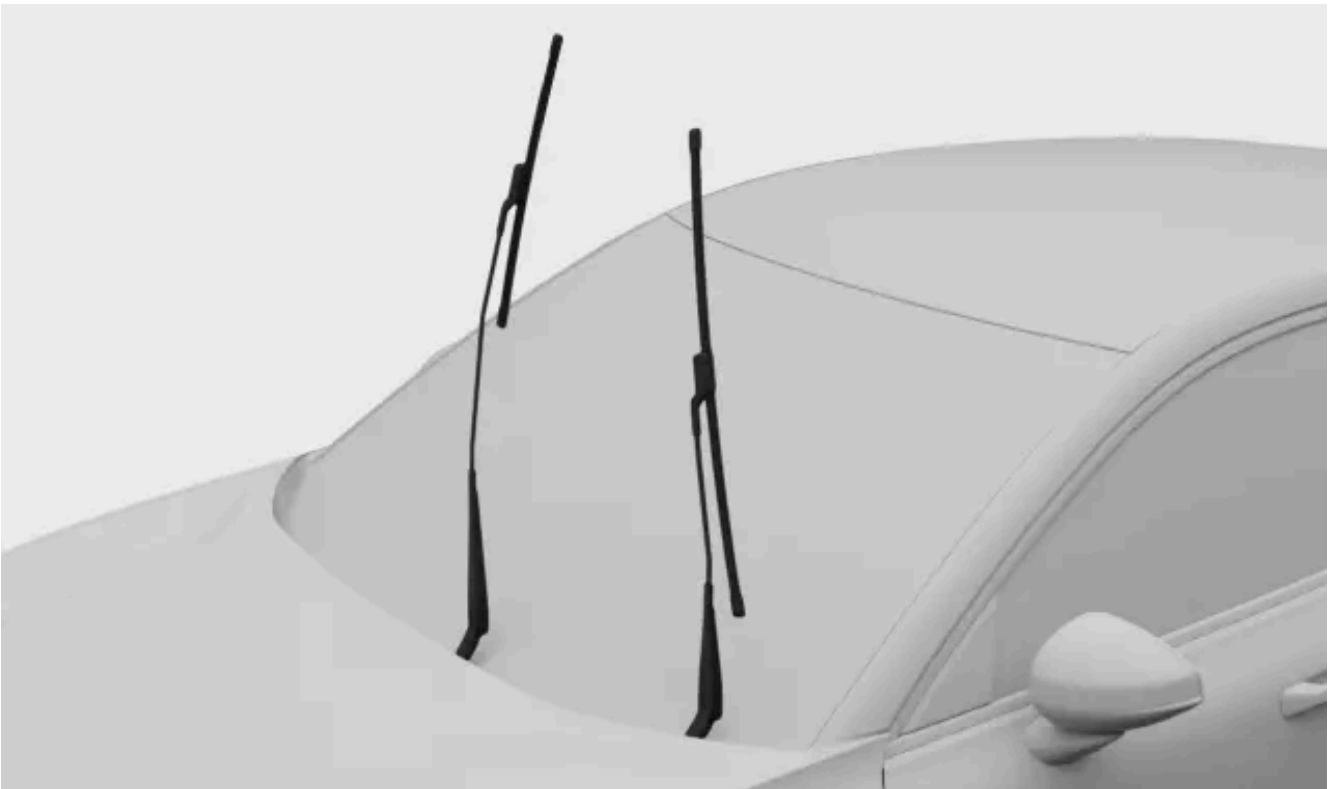

Klap viskerne op og væk fra forruden.



3.

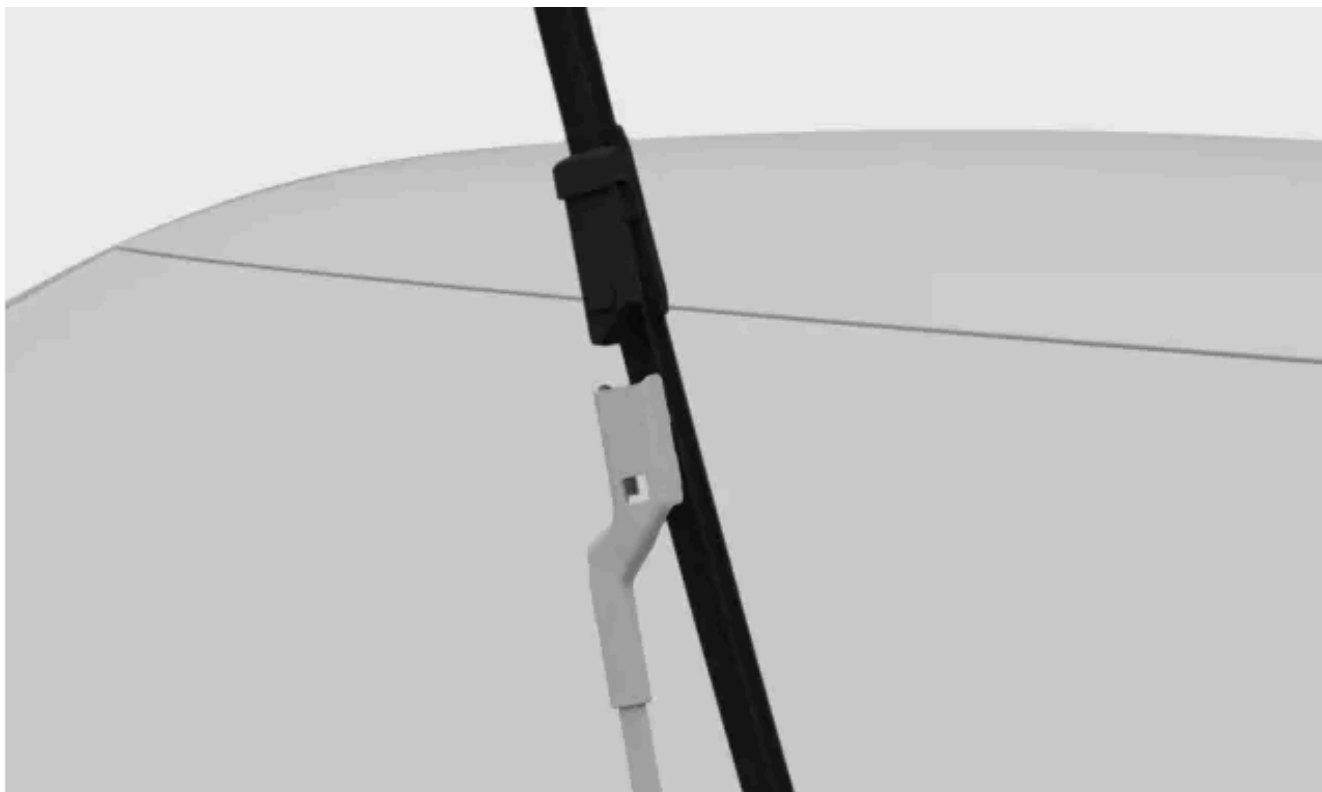

Tryk på knappen på viskerarmen, og træk bladet lige ud, så det er parallelt med viskerarmen.

4.

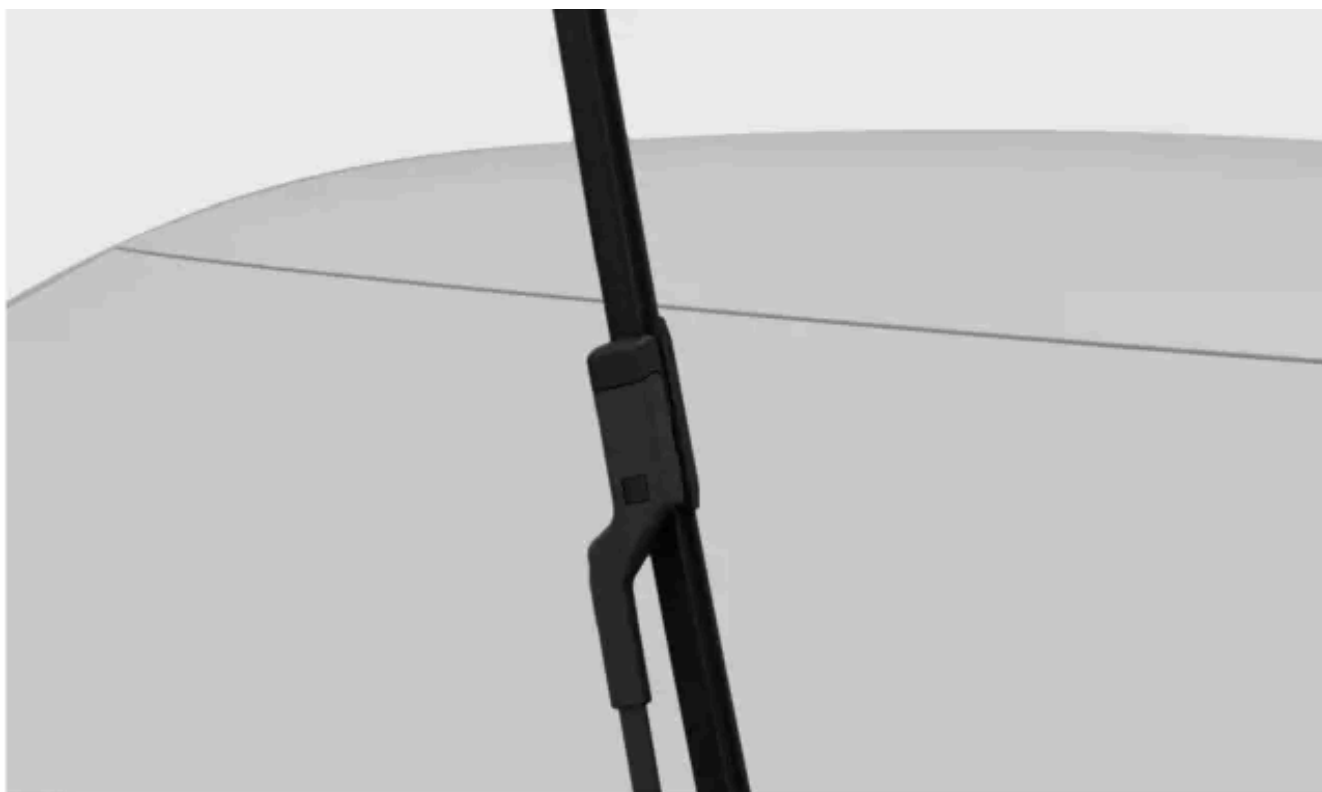

Sørg for, at bladet i førersiden er længere end bladet i passagersiden. Skyd det nye viskerblad på viskerarmen, indtil du hører det klikke på plads.

5. Kontrollér, at viskerbladet sidder forsvarligt fast.
6. Fold viskerarmene ned mod forruden igen.
7. Deaktiver viskerservicepositionen.

Indholdet af denne manual afspejler den aktuelle status på udgivelsestidspunktet og er muligvis ikke fuldstændigt gyldigt på et senere tidspunkt. Yderligere oplysninger findes i den fuldstændige ansvarsfraskrivelse på første side.

## 13.2.9. Udskiftning af bagrudeviskerbladet

Bagrudeviskerbladets levetid påvirkes af vand, snavs og andet materiale, som det visker af din bagrude. Viskerbladet skal skiftes, når det viser tegn på slitage.

1.



Hold fat midt på viskerarmen, og løft den op og væk fra bagruden. Du vil muligvis føle lidt modstand på halvvejen – dette er låsepositionen. Du skal trække viskerarmen forbi låsepositionen, så den ikke falder tilbage ned på ruden.

2.

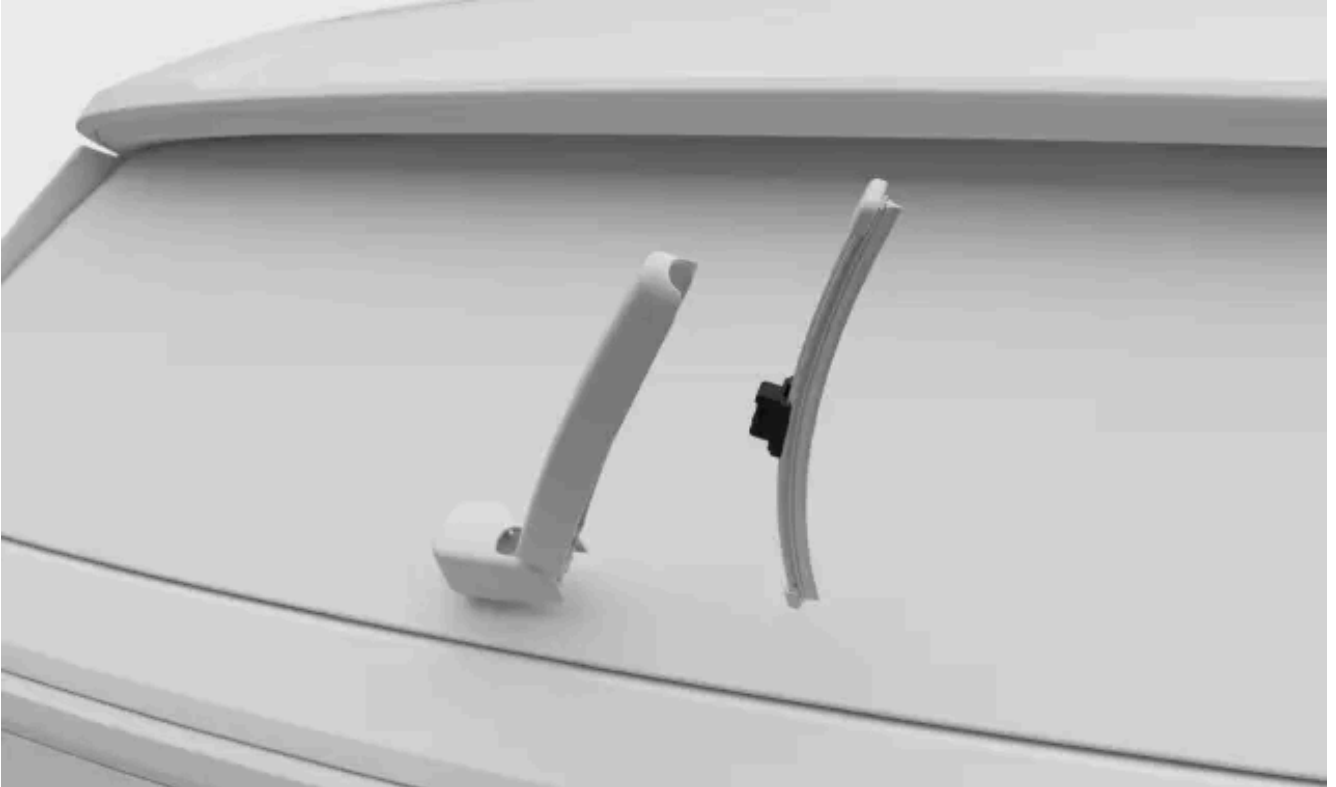

Placer dine tommelfingre øverst på viskerbladet, under viskerarmen, og tryk ned på bladet, indtil det løsnes og kommer fri af viskerarmen.

3.

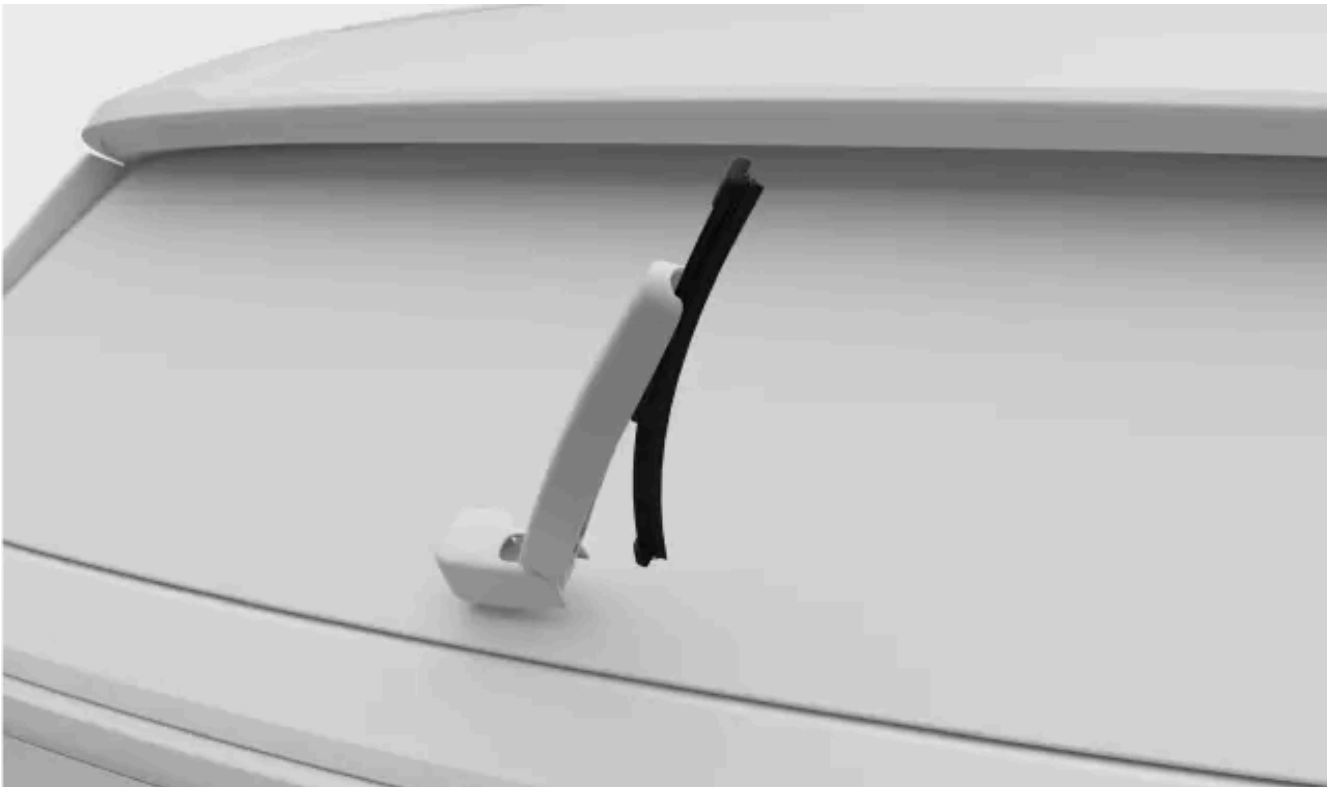

Tryk det nye viskerblad på plads, indtil du hører et klik.

4. Kontrollér, at bladet er fastgjort korrekt til viskerarmen.

5. Fold armen tilbage mod ruden.

---

## 13.2.10. Aktivering af viskerservicepositionen

Viskerservicepositionen gør det muligt at rengøre eller udskifte forrudeviskerbladene. Når den aktiveres, kører viskerne til en bedre tilgængelig position på forruden.

1. Tryk på bilsymbolet  på bundbjælken og gå til **Indstillinger**.
  2. Gå til **Indstillinger** → **Spejle og viskere** → **Viskere** → **Serviceposition for visker**.
  3. Aktivér servicepositionen.
- > Viskerne kører til en bedre tilgængelig position og kan løftes op fra forruden med henblik på service.



**Vigtigt**

### Nedklapning af viskerne

Sørg for at klappe viskerne ned mod forruden igen efter service. Hvis viskerne aktiveres, mens de er løftet, kan bilen tage skade.

Når du har klappet viskerne ned igen, skal du deaktivere servicepositionen. Det kan gøres på en af følgende måder:

- Indstillingen på displayet.
- Begynd at køre.
- Begynd at bruge viskerne eller sprinklerne.

---

## 13.2.11. Korrosionsbeskyttelse

En god måde at nedsætte risikoen for korrosion på er at holde din bil ren. Din bil har også en holdbar korrosionsbeskyttelse.

Normalt kræver korrosionsbeskyttelse ikke vedligeholdelse, bortset fra jævnlig rengøring og vask, som fjerner korroderende stoffer. Undgå at bruge kraftige alkaliske eller sure rengøringsmidler på blanke beklædningskomponenter, da de kan medføre korrosion. Vejoverflader med grus eller småsten kan medføre lakafskalning, der kan fungere som indgangssteder for korrosion. Tag dig af sådanne skader, lige så snart du bemærker dem.

Korrosions- og slidbeskyttelsen på bilens karrosseri består af:

- beskyttelsesbelægninger, både på plademetallet og påført ved en højkvalitetslakering
- skærmning ved hjælp af plastkomponenter
- korrosionsbestandigt støbt aluminium, som anvendes til at beskytte udsatte dele af hjulophænget.

---

## 13.3. Rengøring og pleje af interiøret

Hold interiøret i din bil i god stand ved at pleje materialerne og holde dem rene.



Benyt kabinens opbevaringsrum og kopholdere til at holde din bil ryddelig. Tag dig altid af pletter og snavs, så snart du opdager det, så du undgår permanent misfarvning.

I tilfælde af genstridige pletter, eller hvis du ikke opnår det ønskede resultat, når du vasker din bil, kan du kontakte Volvo support for rådgivning.

---

### 13.3.1. Rengøring af stoffer og tekstiler

Hvis du får en plet på bilens interiør, eksempelvis loftsindtrækket eller sædebetrækket, skal du rengøre det så hurtigt som muligt.

Disse anbefalinger gælder for forskellige kabinestoffer.

 **Vigtigt**

### Ved rengøring af betræk

- Skrab eller gnid aldrig på snavsede overflader. Brug i stedet bløde, cirkulære bevægelser. Husk, at skarpe genstande eller slibende materialer kan beskadige bilen.
- Rengør altid hele betrækket. Hvis du kun rengør pletter på betrækket, kan det efterlade vandskjolder eller andre mærker.
- Fjern ikke overfladebetræk under rengøring.
- Visse typer tøj, f.eks. jeans eller ruskind, kan misfarve tekstilbetrækket.
- Vær forsigtig, når du rengør loftsindtrækket, da en hårdhændet behandling kan beskadige det.
- Brug kun rengøringsmidler og bilplejeprodukter, som anbefales til rengøring af tekstiler, og følg instruktionerne for hvert produkt.

 **Advarsel**

### Sæder med sideairbags

Sprøjt aldrig rengøringsmidler direkte på siderne af sæder med sideairbags. Tør dem i stedet af med en klud, som er let fugtet med et egnet rengøringsmiddel.

1. Støvsug området, eller støv det af for at fjerne løst støv og snavs.
2. Rens området med en neutralt farvet, ren og fnugfri mikrofiberklud, der er let fugtet med vand eller et farveløst, mildt rengøringsmiddel. Brug bløde, cirkulære bevægelser.

 **Tip**

Til vask af tekstilbetræk anbefales en maskine til rensning af betræk, som suger rengøringsopløsningen ud og skyller med vand.

3. Lad materialet tørre helt før brug.

 **Vigtigt**

### Rengøring af sikkerhedsseler

Når du rengør en sikkerhedssele, skal du holde den trukket ud, indtil den er helt tør.

## 13.3.2. Rengøring af glasoverflader og blanke overflader

Rengør overflader som display, spejle og touchknapper jævnligt og forsigtigt.

 **Vigtigt**

- Før du rengør displayet, skal du huske at aktivere displayrensetilstanden.
- Undgå at skrabe eller bruge slibende rengøringsmidler på spejle, touchknapper og displayets overflade. Det kan beskadige den reflekterende overflade.

1. Støvsug området, eller støv det af for at fjerne løst støv og snavs.
2. Brug en ren mikrofiberklud, som er let fugtet med vand, og rengør området med bløde, cirkulære bevægelser.
3. Lad overfladen tørre helt før brug.

---

### 13.3.2.1. Aktivering af displayrensetilstand

Før du rengør displayet, skal du aktivere displayrensetilstanden.

1. Tryk på bilsymbolet  på bundbjælken og gå til **Indstillinger**.
2. Gå til **Indstillinger** → **Lys og displays** → **Display** → **Rengør skærm**.
3. Tryk for at aktivere.

---

### 13.3.3. Rengøring af indvendige plast- og metalkomponenter

Rengør paneler og betjeningslementer jævnligt, og tag dig af pletter med det samme.

 **Vigtigt**

Vær forsigtig

Skrab eller gnid aldrig på snavsede overflader. Brug i stedet bløde, cirkulære bevægelser. Husk, at skarpe genstande eller slibende materialer kan beskadige bilen.

1. Støvsug området, eller støv det af for at fjerne løst støv og snavs.

Indholdet af denne manual afspejler den aktuelle status på udgivelsestidspunktet og er muligvis ikke fuldstændigt gyldigt på et senere tidspunkt. Yderligere oplysninger findes i den fuldstændige ansvarsfraskrivelse på første side.

2. Brug en ren mikrofiberklud, som er let fugtet med vand, og rengør området med bløde, cirkulære bevægelser.

 **Vigtigt**

Sprøjt aldrig væsker direkte på elektriske komponenter, såsom knapper eller betjeningslementer.

3. Lad materialet tørre helt før brug.

---

## 13.3.4. Rengøring af måtter

Rengør måtterne jævnlige, og sørg altid for, at de er placeret korrekt.

 **Vigtigt**

Vær forsigtig

Skrab eller gnid aldrig på snavsede overflader. Brug i stedet bløde, cirkulære bevægelser. Husk, at skarpe genstande eller slibende materialer kan beskadige bilen.

1. Fjern måtterne for at rengøre dem separat og få adgang til gulvet. Tag fat på måtten i fastgørelsestapperne, og løft den lige op.
2. Støvsug måtterne og gulvet for at fjerne løst støv og snavs. Måtterne må ikke rystes eller udsættes for slag for at fjerne støv og snavs, da de kan revne.
3. Rens området med en neutralt farvet, ren mikrofiberklud, der er let fugtet med vand eller et farveløst, mildt rengøringsmiddel. Brug bløde, cirkulære bevægelser.
4. Lad måtten tørre helt, før du lægger den på plads. Fastgør den ved at trykke ned ved hver enkelt tap.

 **Advarsel**

Brug kun én måtte til hvert sæde, og sørg for, at den er fastgjort korrekt med alle tapper. Hvis førerens måtte ikke er fastgjort korrekt, kan den bevæge sig rundt og udgøre en fare for din kørsel ved at sætte sig fast i nærheden af eller under pedalerne.

---

## 13.4. Dæk og fælge

Indholdet af denne manual afspejler den aktuelle status på udgivelsestidspunktet og er muligvis ikke fuldstændigt gyldigt på et senere tidspunkt. Yderligere oplysninger findes i den fuldstændige ansvarsfraskrivelse på første side.



Dækkets formål er at bære bilens vægt, give et godt vejgreb, reducere vibrationer og beskytte fælgen mod slitage. Sæt dig ind i anbefalingerne for at få det bedste ud af dine dæk og fælge.



Gør dig bekendt med opgaver som at opretholde korrekt dæktryk, og skift af hjul, så du føler dig sikker på opgaverne.

---

## 13.4.1. Anbefalinger til dæk og fælge

Volvo anbefaler, at du bruger fælge og dæk, der er testet og godkendt af Volvo og er originalt Volvo-tilbehør. Et komplet hjul er, når dæk er monteret på fælge.

### Anbefalede dæk

Ved leveringen er bilen udstyret med originale Volvo-dæk, der er mærket VOL på siden <sup>[1]</sup>. Disse dæk er nøje tilpasset bilen. Hvis du skifter dæk, er det derfor vigtigt, at de nye dæk har samme mærkning, for at sikre bilens køreegenskaber, komfort og elforbrug.

### Originale dæk

Din bil er oprindeligt udstyret med dæk i henhold til den mærkat, som sidder på stolpen ved førerdøren.

Dækkene har gode vejgrebsegenskaber og byder på gode køreegenskaber, både på tørre og våde veje. Vær imidlertid opmærksom på, at dækkene er udviklet med henblik på at give disse egenskaber på veje, der er fri for is og sne.

Visse biler er udstyret med en kombination af dæk og fælge med ekstra høj ydeevne. Disse er beregnet til brug på tørre vejbaner og beskyttelse mod aquaplaning. De er muligvis mere følsomme over for skader i vejunderlaget, og afhængigt af forholdene kan de have en brugstid på mindre end 30.000 km. Selvom bilen er udstyret med firehjulstræk eller stabiliseringsystemer, er disse dæk ikke beregnet til vinterkørsel og bør skiftes ud med vinterdæk, når vejret kræver det.

Helårsdæk giver en anelse bedre vejgreb på glatte vejoverflader end dæk uden klassifikation som helårsdæk. Dog anbefaler Volvo at benytte vinterdæk på alle fire hjul for det bedste vejgreb på is- og snedækkede veje.

## Dækkenes alder

Volvo anbefaler, at dæk udskiftes efter 6 år ved normal anvendelse. Dæk ældes og tæres med tiden, også selvom de bruges sjældent eller aldrig. Deres funktion kan derfor forringes. Det gælder for alle dæk, der gemmes til fremtidig brug. Varme som følge af varmt klima, gentagen stor belastning eller udsættelse for ultraviolet stråling (UV) kan bevirke, at ældningsprocessen foregår hurtigere. Revner eller misfarvning er eksempler på eksterne tegn, som indikerer, at dækket er uegnet til brug. Et dæk med synlige tegn på tæring bør skiftes omgående.

Når du skifter dine dæk, er det vigtigt at benytte så nye dæk som muligt. Dette er særlig vigtigt, når det gælder vinterdæk. Dækkenes DOT<sup>[2]</sup>-mærkning viser, hvor gamle dækkene er.

## Dækskifte

Når du skifter dækkene, skal du sørge for, at alle fire dæk er af samme størrelse og radial samt helst fra samme producent som originaldækkene. I modsat fald risikerer du, at bilens vejgrebs- og køreegenskaber ændres.

Hvis hjulene monteres ukorrekt, kan bilens bremseegenskaber og evne til at afvise vand og slud blive alvorligt påvirket.

## Følge og dækstørrelser

### Advarsel

- Følge- og dækstørrelserne på din Volvo er specificeret for at opfylde strenge krav til stabilitet og køreegenskaber. Ikkegodkendte kombinationer af fælgstørrelse og dækstørrelse kan påvirke bilens stabilitet og køreegenskaber negativt.
- Enhver skade som følge af montering af ikkegodkendte kombinationer af fælgstørrelser og dækstørrelser er ikke dækket af købsgarantien. Volvo påtager sig intet ansvar for dødsfald, personskader eller andre omkostninger som følge af sådanne installationer.
- Anvend ikke stål- eller aluminiumsfølge, som er beskadigede, revnede eller deformerede, som har omfattende korrosionsskader eller er blevet svejset eller repareret.

<sup>[1]</sup> Visse dækdimensioner kan variere.

<sup>[2]</sup> Department of Transportation

---

### 13.4.1.1. Opbevaring af dæk og hjul

For at holde dem i god stand bør du altid opbevare hjul, som ikke er i brug, på et køligt, tørt og mørkt sted. Det er også vigtigt, hvordan du placerer dem, samt ikke at udsætte dem for kemikalier.

Når du opbevarer hjul, som ikke er i brug, er det vigtigt at holde dem væk fra direkte sollys, regn, vand, varmekilder eller gnister. De bør aldrig opbevares i nærheden af opløsningsmidler, benzin, olie eller lignende. Særligt brændbare produkter.

Opbevar hjul<sup>[1]</sup> hængt op eller liggende på siden på gulvet. Hvis du ikke opbevarer dæk monteret på fælg, bør de aldrig hænges op. Sørg for at opbevare dem opretstående eller liggende på siden. Hvis du hænger dæk uden fælg op, kan de blive skæve.

---

## 13.4.1.2. Dækøkonomi

For at passe på dine dæk så godt som muligt, er der nogle ting du bør være opmærksom på.

- Korrekt dæktryk reducerer ujævnt slid. Det er vigtigt at tjekke trykket med jævne mellemrum.
- Hård acceleration, kraftig opbremsning og kørsel på en måde, som får dækkene til at hvine, medfører øget dækslid.
- Dækslid øges i takt med hastigheden.
- Uafbalancerede hjul medfører ujævnt og kraftigt dækslid samt nedsat kørselskomfort.
- Hjul skal have samme omdrejningsretning i hele deres levetid.
- Bagdækkets vejgreb bør altid være lig med eller bedre end fordækkets vejgreb for at reducere risikoen for overstyring i tilfælde af kraftig opbremsning.
- Dæk eller fælge kan blive beskadiget permanent, hvis du rammer en kantsten eller kører ned i dybe huller.
- Køremåde, vejbetinger og klima påvirker dæksliddet.

---

## 13.4.2. Betegnelser på dæksiden

Der står mange tal og symboler på siden af et dæk. Her er nogle eksempler og forklaringer på, hvad de betyder.

### Note

Vær opmærksom på, at følgende dækbetegnelser kun er eksempler. Det er muligvis ikke alle disse betegnelser, der er tilgængelige for dine dæk, og der kan være betegnelser på dine dæk, som ikke er medtaget her.

### Dækstørrelse

Alle dæk har en dimensionsanmærkning, f.eks.: 265/40 R21 98 W

**265** Dækbredde (mm).

**40** Forholdet mellem dæksidens højde og dækkets bredde (%).

**R** Radialdæk. Anmærkningen RF og symbolet betyder, at bilen er udstyret med punkterbeskyttede dæk.

**21** Fælgdiameter (tommer).

**98** Kodecifre for maksimalt tilladt dækbelastning, belastningstal

**W** Hastighedsklasse for maksimalt tilladte hastighed, fartsymbol.

### Fælgdimensioner

Alle fælge har en dimensionsbetegnelse, for eksempel: 8J x 19 x 50

- 8 Fælgbredde (tommer).
- J Fælgprofil.
- 19 Fælgdiameter (tommer).
- 50 Indpresningsdybde i mm (afstanden mellem centerlinje og anlægsflade mod hjulnavet).

## Vejrtype

Her er nogle typeeksempler. Vejregenskaber kan også defineres med visse symboler.

- M+S eller M/S** Mudder og sne.
- AT** All Terrain (terrængående).
- AS** All Season (helårs).

## Dækkenes alder

**DOT YLX2 0819** Dækkets identifikationsnummer eller TIN. Denne information hjælper dækproducenter med at identificere dæk ved f.eks. tilbagekaldelser.

1. DOT<sup>[1]</sup>
2. De første to tegn er koden for den fabrik, der har fremstillet dækket.
3. De næste to tegn er dækkets størrelseskode.
4. De sidste fire cifre angiver ugetal og årstal for dækkets fremstilling. For eksempel betyder 0819 at dækket blev fremstillet i uge 8 i 2019.

Alle andre numre og bogstaver derimellem er producentens markedsspecifikke koder.

## Maks. belastning og tryk.

- Max load 685 kg.** Dette angiver den maksimale belastning, som dækket kan bære.
- Max pressure 240 kPa (35 psi)** Det maksimale dæktryk, som dækket bør udsættes for. Denne grænse er angivet af dækproducenten.

## Mindste tilladte belastningstal og hastighedsklasse



### Advarsel

Mindste tilladte belastningstal (LI) og hastighedsklasse (SS) for dækkene for den respektive motorvariant fremgår af specifikationerne. Hvis du benytter et dæk med et for lavt belastningstal eller en for lav hastighedsklasse, kan det overophede og blive beskadiget.

## Type, materialer og rotation

- P** Indikerer, at dækket er til brug på personkøretøjer.
- VOL** Originale Volvo-dæk.
- Lag: Mønster, 2 polyester, 2 stål, 1 polyamid. Sidevæg 2 polyester.** Angiver antallet af trådlag eller antallet af lag med gummibetrøkket stof i dækkets mønster og sidevæg. Dækproducenterne skal også angive materialegene, der er brugt i dækket og sidevæggen, f.eks. stål, nylon, polyester og visse andre materialer.
- Pilsymbol** Dæk med et mønster, der er konstrueret til kun at rotere i én retning har også en pil, der angiver rotationsretningen.

## Klassificering af ensartet dækkvalitet

<b>Treadwear-indeks 200</b>	Slitageindekset er et sammenligneligt indeks baseret på dækkets slidstyrke i henhold til standardiserede tests. Jo højere værdi, desto bedre.
<b>Traction Grade AA</b>	Vejgrebsindekset er baseret på en standardiseret vejgrebstest ved opbremsning i en lige linje. Vejgrebsindekset fra højest til lavest: AA, A, B og C.
<b>Temperature grade A</b>	Temperaturindekset viser dækkets termiske ydeevne ved korrekt dæktryk og uden overbelastning. Temperaturindekset fra højest til lavest: A, B og C.

<sup>[1]</sup> Department of Transportation

---

### 13.4.2.1. Dækslidindikatorer

Der er slidindikatorer til at vise status for dækkets mønsterdybde.

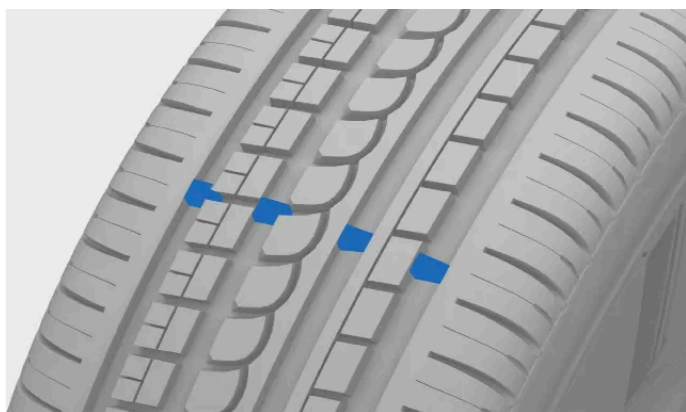

Dækslidindikatorerne er de smalle riller, der løber langs dækket og på tværs af mønsteret. På siden af dækket står bogstaverne TWI (Tread Wear Indicator)<sup>[1]</sup>.

#### **!** **Vigtigt**

- Dækkene bør skiftes, før de når ned til slidindikatorerne, for at undgå dårligt vejgreb i regn og sne.
- Volvo anbefaler, at mønsterdybden er mere end 3 millimeter (1/8 inch) for vinterdæk og mere end 1,6 millimeter (1/16 inch) for sommerdæk.

<sup>[1]</sup> Dækslidindikator

---

### 13.4.3. Hjulskift

Hvis du skal skifte et hjul, er det vigtigt at følge den anbefalede procedure.

### **Advarsel**

#### Løft af bilen for at skifte hjul

Det er nødvendigt at løfte hjulet fri fra jorden, når der skal skiftes hjul. Følg de særlige anvisninger nøje for løft af bilen.

- Hvis du skifter dæk i eller tæt på trafik, skal du sørge for, at andre kan se dig og bilen tydeligt. Aktivér havariblinket, og sæt en advarselstrekant ud på et synligt, men sikkert sted.
- Find et sikkert sted væk fra bilen og trafikken, hvor dine passagerer kan vente.
- Du har ansvaret for sikkerheden omkring bilen, mens den løftes. Lad ikke nogen blive i eller tæt på bilen.
- Bevæg dig aldrig ind under, eller lade andre række ind under bilen, når den er løftet med en donkraft.

## Inden du fjerner hjulet

Hjulene på din bil sidder fast med hjulbolte. For at opnå ekstra sikkerhed kan du bruge låsebolte.

### **Vigtigt**

- Sørg for, at reservehjulets dimensioner er godkendt til din bil.<sup>[1]</sup>
- Sørg for at læse alle anvisninger grundigt igennem, før du begynder. Hav alt værktøj klar, inden bilen løftes.<sup>[2]</sup>

#### Afmontering af hjulet

1. Fjern hjulbolthætten.
2. Mens bilen stadig står på jorden, skal du bruge hjulnøglen til at løsne boltene cirka en halv til en hel omgang. Pres nøglen nedad, mens nøglens ekstrahåndtag sidder til venstre, for at undgå personskader. Drej mod urets retning for at løsne boltene. Hvis du bruger låsebolte, så start med dem.
3. Følg anvisningerne for løft af bilen.
4. Løft bilen højt nok op, til at hjulet, du skal skifte, løftes fra jorden. Fjern boltene, og løft hjulet af

### **Tip**

Når du skifter mellem sommer- og vinterdæk, så markér på dækkene, hvor de har siddet med f.eks. V for venstre og H for højre.

#### Montering af hjulet

5. Rengør fladerne mellem hjul og nav.
6. Monter hjulet. Sørg for at stramme hjulboltene. Den endelige tilspænding til det foreskrevne tilspændingsmoment udføres dog, når hjulet hviler mod jorden og ikke kan dreje, mens du spænder.

 **Advarsel**

- Sørg for at sætte hjulene på den rigtige aksel. Forkert monterede hjul kan påvirke bilens køreegenskaber.
- Brug aldrig smøremiddel på hjulboltens gevind. Det kan få hjulboltene til at blive løse efter tilspænding.

7. Sænk bilen ned til jorden igen.

> Når hjulene hviler på jorden, kan de ikke dreje, hvilket gør den endelige tilspænding nemmere.

8. Spænd hjulboltene over kors. Hvis bilen er udstyret med låsebolte, skal du slutte af med dem. Det er meget vigtigt, at hjulboltene spændes forsvarligt. Tilspænd med 140 Nm. Kontrollér tilspændingsmomentet med en momentnøgle. Over- eller underspændte bolte kan forårsage skade på skruegevind eller selve hjulet.



Spænd hjulboltene over kors.

9. Sæt hjulboltdækslet på plads over hjulboltene. Brug markeringerne som en hjælp til at placere det korrekt, og tryk det på plads. Sørg for, at den er spændt forsvarligt.

 **Advarsel**

### Kontrollér hjulboltene

Hjulboltene skal muligvis efterspændes nogle dage efter et hjulskift. Temperaturforskelle og vibrationer kan bevirke, at de løsnes.

### Hjulegenskaber efter et hjulskift

Vær opmærksom på tegn på ukorrekt monterede hjul. Dette kan påvirke bilens bremseegenskaber og dækkenes evne til at afvise regn og slud.

Når du har ændret hjultype eller -størrelse, skal du køre forsigtigt i starten. Hjulenes dynamik og køreegenskaber kan have ændret sig.

[1] Nogle reservehjul har andre dimensioner. Hvis din bil er godkendt til det reservehjul, du vil bruge, gør det ikke noget, at dimensionerne er forskellige.

[2] Anvend værktøj, som er beregnet til din bilmodel.

## 13.4.3.1. Reservehjul

Hvis du punkterer, kan et reservehjul<sup>[1]</sup> benyttes midlertidigt, indtil det originale hjul kan repareres eller udskiftes.

Reservehjulet er kun beregnet til midlertidig brug. Du bør erstatte reservehjulet med et almindeligt hjul hurtigst muligt.

Når det ikke er i brug, skal reservehjulet opbevares i en pose på gulvet i bagagerummet. Den skal sikres med en rem, som er fastgjort til bilens lastforankringsøjer.



### Advarsel

#### Før du kører med et reservehjul

- Benyt kun et reservehjul, som din bil er godkendt til.
- Kør aldrig din bil med mere end ét reservehjul monteret.
- Snekæder må ikke benyttes, hvis reservehjulet er monteret på forakslen.
- Reservehjulet bør aldrig repareres.
- Sørg for altid at følge reservehjulsproducentens anbefalinger om dæktryk.

#### Kørsel med et reservehjul

- Kør aldrig hurtigere end 80 km/t (50 mph) med et reservehjul monteret på din bil.
- Brug af et reservehjul kan ændre din bils køreegenskaber. Det er vigtigt at erstatte reservehjulet med et originalt hjul hurtigst muligt.



### Vigtigt

Reservehjulet er mindre end bilens originale hjul. Dette vil påvirke din bils frihøjde. Hold øje med høje kantsten, og undlad at vaske bilen i en vaskehal.

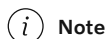

### Note

Mens reservehjulet er i brug, er det muligt, at systemet for overvågning af dæktryk ikke virker korrekt.

Hvis reservehjulet bliver beskadiget, kan et nyt købes hos en Volvo-forhandler.

<sup>[1]</sup> Reservehjulet skal være et midlertidigt reservehjul.

## 13.4.3.2. Vinterdæk



Vinterdæk er beregnet til kørsel på veje med is og sne. Mønsterdybden på vinterdæk bør være større end på almindelige dæk.

## Dimensioner

Når du kører med vinterdæk, er det vigtigt, at alle fire dæk er den korrekte type. Kontakt en Volvo-forhandler for vejledning.

## Pigdæk

Pigdæk skal tilkøres i 500-1.000 km (300-600 miles) ved blød og jævn kørsel, så piggene sætter sig rigtigt i dækkene. Dette giver dækkene og især piggene længere levetid.

### Note

Lovkravene til pigdæk kan variere. Sørg for, at de dæk, du har monteret, overholder alle lokale krav og love.

## Mønsterdybde

Veje med is, sjap, sne og lave temperaturer stiller højere krav til dækkene end sommerforhold. Volvo anbefaler, at vinterdæk har en mønsterdybde på mindst 4 millimeter (0,15 tommer).

### Note

#### Hastighedsklasse

Vinterdæk<sup>[1]</sup> må godt have en lavere hastighedsklasse end din bils topfart. Men hvis dine vinterdæk har en lavere hastighedsklasse end din bils tophastighed, må du ikke køre hurtigere end dækkenes hastighedsklasse.

<sup>[1]</sup> Både pigdæk og pigfri dæk.

## 13.4.3.3. Brug af snekæder

Brug af snekæder kan bidrage til at forbedre trækraften under vinterforhold. Dog er der visse restriktioner, du skal have for øje.

### Advarsel

Snekæder kan benyttes på din bil med følgende begrænsninger:

- Brug originale snekæder fra Volvo eller tilsvarende, der er beregnet til bilmodellen og dæk- og fælgdimensionerne.
- Det er kun tilladt at bruge enkeltsidede snekæder
- Forkerte snekæder kan forårsage alvorlig skade på bilen og føre til ulykker.

 **Note**

Brug af snekæder kan resultere i driftsforstyrrelser i dæktrykovervågningsystemet.

### Montering af snekæder

- Sørg for, at du befinder dig på et sikkert sted, når du monterer eller afmonterer snekæder.
- Overhold altid lokale forskrifter og lovgivning om brug af snekæder.
- Følg altid nøje producentens monteringsanvisninger.
- Benyt altid samme type snekæder på venstre og højre dæk.
- Sørg for at benytte den korrekte størrelse i forhold til hjulene.
- Sne-kæder må kun anvendes på baghjulene.<sup>[1]</sup>
- Hvis der monteres hjul af en anden størrelse end de originale, må visse snekæder ikke monteres.
- Der skal være tilstrækkelig afstand mellem kæderne og bilens bremses, affjedringen og karrosseridele. Der må ikke anvendes kæder, som risikerer at forstyrre bremsekomponenter.
- Hvis du har brug for at flytte din bil under montering eller afmontering af kæderne, må du ikke lade hjulene køre over kædernes hængsler.
- Monter kæderne så stramt som muligt, og spænd dem jævnlige.

 **Tip**

Øv dig i at montere snekæderne før vinterens komme.

### Kørsel med snekæder

- Når snekæderne er monteret, kørs da omkring 200 meter. Stands så bilen og kontrollér igen, at kæderne sidder stramt.
- Overskrid aldrig kædeproducentens angivne maksimumshastighed. Du må under ingen omstændigheder kørs mere end 50 km/t (30 mph).
- Mens snekæder forbedrer vejgrebet under bestemte forhold, kan de have en negativ indvirkning på andre køreegenskaber. Undgå om muligt at kørs over ujævnt terræn såsom bump eller huller. Undgå også hurtige eller skarpe sving samt hård opbremsning.
- Undgå at kørs på underlag, som ikke er dækket af sne eller is, da det slider på både snekæder og hjul.

Kontakt en Volvo-forhandler for mere information.

<sup>[1]</sup> Dette gælder også biler med firehjulstræk.

## 13.4.4. Punkteringer

Hvis du punkterer, er der flere ting, du kan gøre for at bevare sikkerheden, især hvis du punkterer under kørsel.

Hvis du punkterer under kørsel, er det vigtigt først og fremmest at have tanke på sikkerhed. Aktivér katastrofeblinket og flyt bilen væk fra umiddelbar fare, hvis det er muligt. Tilkald om nødvendigt vejhjælp.

### Advarsel

- Kør ikke videre i bilen hvis et af dækkene er punkteret. Det er ikke sikkert og vil skade bilen.
- Hvis muligt, skal du forlade bilen i den side med mindst trafik for at undgå uheld.
- Sæt en advarselstrekant op, så andre bliver advaret i god tid om, at du holder stille. Husk at tage en refleksvest på først, hvis du har en.

### Tip

Hvis din bil er udstyret med et dæklappesæt, skal du sørge for at læse instruktionerne til sættet, før du bruger det.

## 13.4.5. Dæktryk

Et korrekt dæktryk er med til at forbedre stabiliteten under kørsel, sænke energiforbruget og øge dækkets levetid.

Dæktrykket falder over tid. Trykket varierer også afhængigt af omgivelserforholdene. Det er alt sammen normalt. Men hvis du kører med forkert dæktryk, kan dækkene blive overophedet og beskadiget. Dæktrykket påvirker kørekomforten, støjniveauet og køreegenskaberne.

Gør det til en vane at tjekke dæktrykket månedligt og altid inden længere ture. Sørg altid for at benytte et pålideligt manometer. For at holde dækkene i god stand skal du bruge det anbefalede dæktryk for kolde dæk.

### Advarsel

Et dæktryk, som er for højt eller for lavt, kan føre til alvorlige skader på dækket. Dækkene kan eksplodere under kørsel og få dig til at miste kontrollen over bilen.

### Tip

Et korrekt dæktryk hjælper dig til at udnytte bilens fulde lasteevne.

## 13.4.5.1. Overvågning af dæktryk

Din bil kan registrere og angive det, hvis dæktrykket er for lavt. Dæktryksovervågningen kan ikke deaktiveres. Hvis systemet ikke kan registrere lavt dæktryk, vil det angive, at der er opstået en fejl.

For at dæktryksovervågningssystemet kan give opdaterede oplysninger, skal du køre bilen over 35 km/t (22 mph) i flere minutter.



Et kontrolsymbol tænder, hvis der registreres lavt tryk i et af dækkene. Det bliver ved med at lyse, indtil problemet er udbedret.

Udover beskederne på displayet kan du også finde information om dæktryksovervågningen i bilstatusvisningen.



### Advarsel

#### Ingen mulighed for tidlig advarsel

Systemet kan ikke give dig tidlig advarsel om potentiel dækskade.

#### Sørg straks for korrekt dæktryk

Når symbolet for lavt dæktryk er tændt, skal du standse og kontrollere dæktrykket så hurtigt som muligt. Kørsel med dæk med for lavt lufttryk kan medføre dæksvigt.

Hvis du oplever en fejlfunktion, eller hvis der konstant angives en fejl i dæktryksovervågningssystemet, skal bilen til service.<sup>[1]</sup>

Husk:

- Systemet erstatter ikke behovet for jævnlig inspektion og vedligeholdelse af dækkene.
- Kontrolsymbolet for lavt dæktryk forsvinder ikke, før det lave dæktryk er blevet korrigeret.
- Når du skifter hjul eller last, kan det være nødvendigt at gemme en ny referenceværdi for dæktrykket.

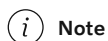

### Note

Der skal være monteret dæktryksovervågningssensorer på alle hjul, inklusive vinterdæk. Hvis du anvender et reservehjul eller et andet hjul uden sensor, vises der en fejlmeddelelse i førerinformationsområdet efter et par minutters kørsel. Husk at sikre dig, at nye hjul har en sensor, for at undgå en advarsel om systemfejl.

## Systembeskrivelse

Følgende information er formuleret i henhold til eksterne lovkrav.

Hvert dæk, inklusive reservehjulet (hvis leveret), bør kontrolleres en gang om måneden i kold tilstand og pumpes op med det tryk, som anbefales af bilproducenten på køretøjsmærkaten eller dæktryksmærkaten. (Hvis din bil har dæk af en anden størrelse end den størrelse, som angives på køretøjsmærkaten eller dæktryksmærkaten, bør du fastlægge det korrekte tryk for disse dæk.)

Som en ekstra sikkerhedsfunktion er din bil udstyret med et dæktryksovervågningssystem (TPMS), der viser en indikator for lavt dæktryk, når et eller flere af dine dæk har for lidt luft. Hvis kontrollampen om lavt dæktryk begynder at lyse, bør du derfor

Indholdet af denne manual afspejler den aktuelle status på udgivelsestidspunktet og er muligvis ikke fuldstændigt gyldigt på et senere tidspunkt. Yderligere oplysninger findes i den fuldstændige ansvarsfraskrivelse på første side.

standse og kontrollere dine dæk så hurtigt som muligt og pumpe dem op til det korrekte tryk. Kørsel med et dæk med et tryk, som er betydeligt for lavt, medfører overophedning af dækket og kan resultere i dæksvigt. For lavt tryk nedsætter også brændstoffektiviteten og dækkets levetid og kan påvirke bilens køreegenskaber og standseevne.

Bemærk, at TPMS ikke er en erstatning for korrekt vedligeholdelse af dækkene, og det er førerens ansvar at opretholde et korrekt dæktryk, selv om undertrykket ikke har nået et niveau, der får TPMS-indikatoren for lavt dæktryk til at lyse.

Din bil er også udstyret med en TPMS-fejlindikator, der viser, når systemet ikke fungerer korrekt. TPMS-fejlfunktionslampen er kombineret med kontrollampen for lavt dæktryk. Når systemet registrerer en fejlfunktion, blinker kontrollampen i cirka et minut og bliver derefter ved med at lyse. Denne sekvens fortsætter, når bilen efterfølgende startes, så længe fejlfunktionen optræder. Når fejlfunktionslampen lyser, er systemet muligvis ikke i stand til at registrere eller signalere lavt dæktryk efter hensigten. Fejlfunktioner i TPMS kan opstå af flere forskellige årsager, inklusive montering af erstatnings- eller alternative dæk eller hjul på bilen, som forhindrer TPMS i at fungere korrekt. Kontrollér altid TPMS-fejlfunktionslampen, efter at et eller flere af bilens dæk er blevet skiftet, for at sikre, at erstatnings- eller alternative dæk og hjul tillader, at TPMS fungerer korrekt.

<sup>[1]</sup> Volvo anbefaler et autoriseret Volvo-værksted, når du skal have udført reparation eller service.

---

### 13.4.5.1.1. Begrænsninger for dæktryksovervågning

Under visse omstændigheder fungerer dæktryksovervågningen muligvis ikke korrekt. Sørg for at gøre dig bekendt med dem for at forstå systemets begrænsninger.

Dæktryksovervågning kan blive påvirket negativt af:

- inkompatible fælge eller dæk
- hjulmodifikationer
- indsprøjtet væske såsom dæktætningsvæske
- snekæder
- tilbehør, som forstyrrer systemets trådløse overførsel eller bilens elektriske system
- ophold tæt på kraftige radiobølger eller elektriske felter. Nogle eksempler på steder, som kan medføre denne form for interferens, er tankstationer, lufthavne og tv-stationer.

Hvis bilen registrerer en fejl i systemet, angives det på displayet.

---

### 13.4.5.2. Justering af dæktrykket

Dæktrykket skal justeres, hvis du har planer om at køre med tung belastning eller høj hastighed i længere perioder. Det er også normalt, at dæktrykker falder over tid. Justering af dæktrykket, så du har korrekt tryk til den aktuelle situation, hjælper med at sikre jævn dækslitage og høj ydeevne.

Dækkene skal have samme temperatur som omgivelserne, når du kontrollerer og justerer trykket. Dette betegnes som kolde dæk. Luk aldrig luften ud af et varmt dæk. Når det køler ned, falder det indre lufttryk, hvilket kan føre til helt eller delvist flade dæk.

Dækkene kan hurtigt blive varme og bør derfor betragtes som varme, hvis man har kørt over 1,5 km (1 mile). Det kan som regel tage op til tre timer for dem at køle ned til den omgivende temperatur.

1. Fjern dækkets ventilhætte og pres trykmåleren fast ned over ventilen.
2. Tjek det aktuelle dæktryk på måleren.
3. Hvis trykket er lavt, skal du pumpe dækket op til korrekt tryk. Det anbefalede dæktryk for fabriksmonterede dæk kan ses på dørstolpen på førersiden.
4. Sæt ventilhætten på igen<sup>[1]</sup> for at undgå skader på ventilen.
5. Undersøg dækket for søm og andre genstande, der kan punktere dækket.
6. Undersøg sidevæggene for at sikre, at der ikke er fordybninger, snit, udbulninger eller andre uregelmæssigheder.

Hvis du ved et uheld får pumpet for meget luft i dækket, tryk da metalstiften i midten af ventilen ned for at lukke luft ud af dækket. Kontrollér dæktrykket igen.

 **Note**

Det anbefalede dæktryk for reservehjul kan være forskelligt fra originaldækkene. Benyt altid fabrikantens anbefalede tryk i reservehjulet.

 **Tip**

Du kan bruge kompressoren fra det midlertidige dæklappesæt til at kontrollere og justere dæktrykket på de originale dæk, når der er brug for det.

<sup>[1]</sup> Benyt kun originale ventilhætter fra Volvo eller plastikhætter, da hætter i metal kan ruste og sætte sig fast på ventilen.

---

## 13.5. Bilens elektriske system og batterier

Din bil har et højt specialiseret elektrisk system, som leverer elektricitet til og fra batterierne. Der er både højspændings- og lavspændingskredsløb til forskellige elektriske funktioner.

Du finder oplysninger om flere af din bils elektriske komponenter i dette afsnit af vejledningen. Det omfatter:

- Traktionsbatteri
- 12 V-batteri
- 12 V-nødforsyningsterminal
- Sikringer

Indholdet af denne manual afspejler den aktuelle status på udgivelsestidspunktet og er muligvis ikke fuldstændigt gyldigt på et senere tidspunkt. Yderligere oplysninger findes i den fuldstændige ansvarsfraskrivelse på første side.

 **Vigtigt**

## 12 V-terminal

Hvis bilen slet ikke har nogen strøm, kan den ikke låses op, da låsene betjenes elektrisk. For at få adgang til bilen og oplade den skal bilen strømforsynes i et kort stykke tid ved hjælp af 12 V-terminalen, der er adgang til udefra. Du får adgang til den ved at fjerne et lille panel under forkofangeren i nærheden af venstre forhjul.

Tag højde for følgende, før du bruger 12 V-terminalen:

- Volvo anbefaler, at 12 V-terminalen kun anvendes af serviceteknikere med henblik på at få adgang til bilen som led i genoprettelse, når den ikke længere reagerer.
- Den eksterne 12 V-terminal på din bil bør kun bruges til at gøre din bil tilgængelig. Forsøg ikke at oplade en anden bil eller en lignende ekstern kilde fra dette punkt.
- Brug kun en 12 V-oplader med en maksimal ladestrøm under 40 A.
- Tilslutning af en anden strømkilde, som leverer højere strøm end 40 A, vil sprænge terminalens sikring, så den deaktiveres.
- Brug kun 12 V-terminalen i korte perioder. Den er ikke beregnet som en måde til at strømforsyne bilen i længere tid.
- Sørg for at følge de positive og negative markeringer på klemmerne, da en ombytning af lavspændingssystemets polaritet kan medføre, at lavspændingssystemets komponenter bliver beskadiget, eller at 40 A-sikringen springer.

 **Tip**

## Bilopladning

Funktioner og udstyr, der er relateret til opladning, for eksempel ladeporten og -kablerne, har deres eget afsnit.

## Bekvemlighedsfeatures

Eldrevne funktioner såsom USB-porte og trådløs opladning af enheder er beskrevet i andre afsnit.

 **Advarsel**

- Du må ikke håndtere eller ændre bilens elektriske komponenter. Udfør kun handlinger, som er klart beskrevet i brugermanualen.
- Højspændingskomponenter kan generere eller lede dødbringende strømstyrker og må kun håndteres af autoriserede teknikere.
- Du må ikke udføre reparationer på bilens elektriske system eller komponenter. Kontakt et autoriseret Volvo-værksted for at få udført nødvendigt reparations- eller servicearbejde.

## 13.5.1. Traktionsbatteri

Traktionsbatteriet i din bil er den centrale energi- og strømkilde for bilen. Det driver al elektrisk fremdrivning og driver indirekte resten af bilen ved at holde 12 V-batteriet opladet.

Indholdet af denne manual afspejler den aktuelle status på udgivelsestidspunktet og er muligvis ikke fuldstændigt gyldigt på et senere tidspunkt. Yderligere oplysninger findes i den fuldstændige ansvarsfraskrivelse på første side.

Traktionsbatteriet sidder lavt på bilens undervogn.

## Batteripleje og -sundhedstilstand

Hvordan du bruger biler, påvirker traktionsbatteriets stand. Kapaciteten falder med tiden. Der findes anbefalede brugsmåder, der kan være med til at forlænge batteriets levetid. Disse brugsmåder omfatter hændelser og forhold, som kan medføre batteriskade.

### **Vigtigt**

Hvis du efterlader bilen med et lavt batteriniveau, kan batteriet tage skade. Sørg for at oplade bilen så hurtigt som muligt, hvis batteriniveauet er næsten tomt.

### **Tip**

Der er separate afsnit i denne vejledning om batteriets sundhedstilstand og hvad du kan gøre for at afhjælpe problemet efter, batteriet har været fladt.

## Service og vedligeholdelse af batteriet

Traktionsbatteriet er en højspændingskomponent, som kun kan serviceres på sikker vis af autoriserede teknikere.

### **Advarsel**

- Du må ikke håndtere eller ændre bilens elektriske komponenter. Udfør kun handlinger, som er klart beskrevet i brugermanualen.
- Højspændingskomponenter kan generere eller lede dødbringende strømstyrker og må kun håndteres af autoriserede teknikere.
- Du må ikke udføre reparationer på bilens elektriske system eller komponenter. Kontakt et autoriseret Volvo-værksted for at få udført nødvendigt reparations- eller servicearbejde.

### 13.5.1.1. Administration af batteriets sundhedstilstand og ydeevne

Der er brugerpraksisser, som kan hjælpe med at opretholde traktionsbatteriets tilstand og ydeevne over tid. Visse scenarier kan medføre skade på batteriet og bør altid undgås.

#### Lavt batteriniveau og fladt batteri



### **Vigtigt**

Traktionsbatteriet kan tage alvorligt skade, hvis det ikke oplades, efter at batteriniveauet når 0 %. Bilen trækker en lille smule strøm, når den holder parkeret. Hvis bilen efterlades med et batteri med lavt batteriniveau uden opladning, kan det derfor medføre et fladt batteri og skade på batteriet. Hvis batteriniveauet er under 20 %, når bilen holder parkeret, anbefales det at slutte bilen til en oplader så hurtigt som muligt.

Hvis batteriniveauet når 0 %, betragtes batteriet som fladt eller tomt. Så skal bilen lades op så hurtigt som muligt for at nedsætte risikoen for, at batteriet tager skade.

Det mindre 12 V-batteri risikerer også at blive afladet, hvis traktionsbatteriet ikke kan forsyne det med strøm. Hvis begge batterier er flade, vil bilen slet ingen strøm have, og så kan opladning ikke sættes i gang.

## Høj ladningsgrad

### **Vigtigt**

Traktionsbatteriet kan tage alvorligt skade, hvis bilens batteriniveau holdes meget højt i længere tid ad gangen.

Hvis du efterlader bilen sluttet til en oplader uden umiddelbare planer om at køre i den, bør du vælge det målbatteriniveau, som anbefales i bilens opladningsvisning.

## Opladningsvaner

Vekselstrømsopladning er den anbefalede opladningstilstand for daglig opladning. Det hjælper med at opretholde batteriets stand over tid. Jævnstrømsopladning forårsager større slitage.

## Langtidsparkering

Hvis du lader bilen holde parkeret i mere end en måned, er den anbefalede ladningsgrad 40-60 %. Kør i bilen, eller lad den op for at nå det anbefalede niveau.

Hvis du efterlader bilen parkeret i længere tid end tre måneder, anbefales det, at du sætter den til strøm, men sætter batteriets opladningsgrænse til 50 %. Dette gøres for batteriets skyld.

Tjek batteriniveauet jævnligt, samt at opladningen fungerer.

### **Tip**

Der er et separat afsnit i denne vejledning med flere anbefalinger til langtidsparkering.

## Parkering i varmt vejr

### **Vigtigt**

Undgå at udsætte bilen for ekstreme temperaturer. Undgå at lade bilen holde parkeret i mere end 24 timer, hvis der er risiko for, at temperaturen når 55° C (131° F).

I varmere vejr anbefales det at sætte bilen til opladning, når den parkeres. Høje temperaturer kan medføre skade på batteriet, særligt hvis bilen udsættes for varmt vejr i længere perioder. Bilen kan køle batteriet aktivt, mens den holder parkeret, men det bruger energi. Når du vender tilbage til din parkerede bil, kan batteriniveauet være tydeligt lavere end før. Hvis bilen er sat til opladning, kan den køle batteriet uden at sænke batteriniveauet og risikere et fladt batteri.

I høje temperaturer anbefales det, at du parkerer i skyggen. Kraftigt sollys kombineret med høje temperaturer kan medføre meget høje batteritemperaturer og behov for kraftig køling.

## Parkering i koldt vejr

Når batteriet er koldt, reducerer bilen midlertidigt batteriet ydeevne, indtil det er varmet op. Batteriet tager ikke skade af, at du kører i bilen i nedsat ydeevnetilstand.

For at undgå midlertidigt nedsat ydeevne fra et koldt batteri skal du slutte bilen til en oplader og aktivere bilens forkonditionering, før du kører. Så kan bilen varme batteriet op uden indvirkning på ydeevnen og den tilgængelige rækkevidde.

I temperaturer under  $-30^{\circ}\text{C}$  ( $-22^{\circ}\text{F}$ ) skal du undgå at lade bilen holde parkeret uden opladning i mere end 24 timer.

---

## 13.5.1.2. Drivlinjekølesystem

Din bil har et avanceret temperaturreguleringssystem.

Systemet regulerer aktivt temperaturen på traktionsbatteriet, mens bilen holder parkeret, oplades eller kører. Dette sker, hvis din bil oplever høje eller lave temperaturer og under forkonditionering.

### **Vigtigt**

Forsøg aldrig at fylde kølervæske på selv

Kølesystemet er et lukket system. Al påkrævet vedligeholdelse af kølesystemet skal udføres af en uddannet tekniker.<sup>[1]</sup>

<sup>[1]</sup> Volvo anbefaler et autoriseret Volvo-værksted.

---

## 13.5.2. 12 V-batteri

12 V-batteriet driver alt i din bil, bortset fra den elektriske fremdrivning.

### Service og udskiftning

12 V-batteriet er vedligeholdelsesfrit.

Kontakt et autoriseret Volvo-værksted, hvis 12 V-batteriet skal skiftes ud.

## Vigtigt

### 12 V-terminal

Hvis din bil slet ikke har nogen strøm, kan den ikke låses op, da låsene er eldrevne. For at få adgang til din bil og oplade den kan den strømforsynes i et kort stykke tid ved hjælp af 12 V-terminalen, der er adgang til udefra. Terminalen kan tilgås ved at fjerne et lille panel under forkofangeren i nærheden af venstre forhjul.

Tag højde for følgende, før du bruger 12 V-terminalen:

- Volvo anbefaler, at 12 V-terminalen kun anvendes af serviceteknikere med henblik på at få adgang til bilen som led i genoprettelse, når den ikke længere reagerer.
- Den eksterne 12 V-terminal på din bil bør kun bruges til at gøre din bil tilgængelig. Forsøg ikke at oplade en anden bil eller en lignende ekstern kilde fra dette punkt.
- Brug kun en 12 V-oplader med en maksimal ladestrøm under 40 A.
- Tilslutning af en anden strømkilde, som leverer højere strøm end 40 A, vil sprænge terminalens sikring, så den deaktiveres.
- Brug kun 12 V-terminalen i korte perioder. Den er ikke beregnet som en måde til at strømforsyne bilen i længere tid.
- Sørg for at følge de positive og negative markeringer på klemmerne, da en ombytning af lavspændingssystemets polaritet kan medføre, at lavspændingssystemets komponenter bliver beskadiget, eller at 40 A-sikringen springer.

Specifikationer for 12 V-batteri

Batteritype	AGM H4
Spænding	12 V
Mål (længde x bredde x højde)	207 × 175 × 190 mm (8 <sup>5</sup> / <sub>32</sub> × 6 <sup>57</sup> / <sub>64</sub> × 7 <sup>31</sup> / <sub>64</sub> in)
Kapacitet	50 Ah
Koldstartskapacitet <sup>[1]</sup>	540 A

[1] CCA

## 13.5.2.1. Batterimærkater

Bilbatterier med lav spænding har mærkater med information om sikker håndtering.

### Symboler



Undgå gnister og åben ild.



Eksplisionsfare.



Batteriet indeholder ætsende syre.



Bær sikkerhedsbriller.



Opbevar batteriet uden for børns rækkevidde.



Batteriet skal afleveres det rigtige sted til genvinding.



Genanvend korrekt.



Find flere oplysninger i bilens brugermanual.

 **Note**

### Afbildede mærkater

Mærkater, som er afbildet i denne vejledning, er generiske eksempler på dem, du kan finde i din bil. Vejledningen indeholder kun deres placering og hvilken type information, de giver. Find den faktiske mærkat for at se specifik information om din bil.

---

## 13.5.3. Genanvendelse af batterier

Brugte batterier skal genanvendes på miljømæssigt forsvarlig måde.

Forhør dig hos Volvo Support, hvis du er usikker på, hvordan du skaffer dig af med batterier. Traktionsbatteriet må kun håndteres af autoriserede teknikere.

---

## 13.5.4. Sikringer

Elektriske sikringer beskytter forskellige dele af bilens elsystem ved at slå strømmen fra, hvis spændingen overstiger sikringens tærskel. En sprunget sikring skal udskiftes for at genoprette funktionalitet.

En sprunget sikring kan være et tegn på et underliggende problem i elføringen. Kontakt Volvo Support, hvis din bil viser dig, at en sikring er sprunget.

### **Vigtigt**

- Hvis en sikring bliver skiftet ud forkert, kan det gøre alvorlig skade på elsystemet.
  - En udskiftet sikring skal have de korrekte specifikationer, såsom type og ampereværdi.
  - Volvo anbefaler et autoriseret Volvo-værksted for udskiftning af sikringer.
- 

## 13.6. Værktøj og udstyr

Din bil er udstyret med nogle værktøjer, som kan være praktiske i visse situationer. Hvis du for eksempel får brug for at skifte et hjul.

Værktøjet og udstyret til din bil er opbevaret forskellige steder såsom under motorhjelm, i handskerummet og i bagagerummet. Sørg for at gøre dig bekendt med, hvor hver enkelt ting er opbevaret, så du ikke skal bruge tid på at lede efter den, når du har brug for den.

### **Advarsel**

#### Opbevar værktøj korrekt

Opbevar altid løst værktøj og udstyr i de dertil beregnede opbevaringsområder, når du ikke bruger det. Ellers kan det forårsage beskadigelse eller personskade i tilfælde af en kollision.

#### Læs alle instruktioner, før du anvender værktøj

Før brug skal du sikre dig, at du har læst og forstået alle relevante instruktioner for værktøj og udstyr.

---

Kontakt en Volvo-forhandler vedrørende anbefalinger om værktøj og udstyr til din bil.

## Advarselstrekant

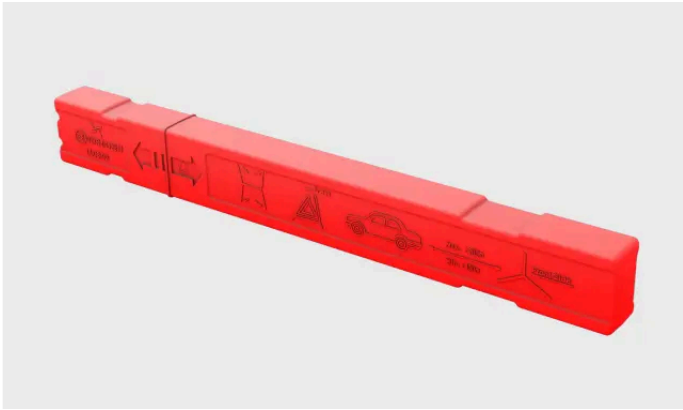

Hvis din bil bryder ned i et område, hvor der kan være andre køretøjer, kan du placere advarselstrekanten på jorden for at advare andre, før de når frem til din bil.

## Bugserøje



Bugserøjet kan fastgøres til bilens kofanger for at gøre det muligt at bugsere bilen. Det kan også anvendes til sikring af taglast, som er længere end taget.

## Førstehjælpkasse

Din bil er udstyret med en førstehjælpkasse. I visse områder kræves det, at den altid er til stede i din bil.

---

### 13.6.1. Brug af en advarselstrekant

Saml en advarselstrekant og sæt den ud, hvis bilen er ude af stand til at køre i et område, hvor der kan være andre køretøjer. Formålet med advarselstrekanten er at gøre andre bilister opmærksomme på din bil eller andre stillestående farer i god tid.

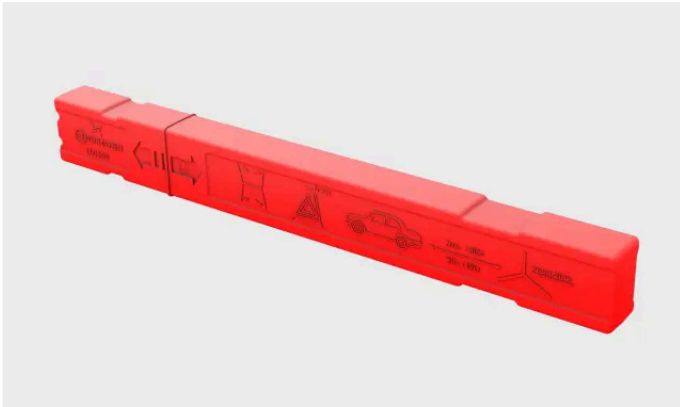

Den sammenklappede advarselstrekant i holderen.

**i Note**

### Lokale regler og bestemmelser

Regler og bestemmelser om, hvordan og hvornår der skal anvendes en advarselstrekant, kan variere mellem forskellige regioner. Du har ansvaret for at kende og følge de regler, der gælder der, hvor du befinder dig.

**i Tip**

- Hvis det er mørkt, når du sætter advarselstrekanten ud, bør du tage en refleksvest på, hvis du har en i bilen. Hvis du ikke har en, kan du holde advarselstrekanten op, så dens reflekterende dele er synlige, mens du bærer den.
- Du kan bruge holderen som en påmindelse om at hente advarselstrekanten igen, når du kører videre, ved at lægge den på førersædet.

1. Slå havariblinket til.
2. Tag advarselstrekanten ud af holderen, fold den ud og forbind enderne.
3. Fold advarselstrekantens støtteben ud.
4. Placer advarselstrekanten et egnet sted med hensyn til trafikken og i en afstand, som sikrer, at andre bilister advares i god tid, før de når frem til din bil.

Husk at hente advarselstrekanten, før du kører videre.

## 13.6.2. Montering af bugserøjet

Indholdet af denne manual afspejler den aktuelle status på udgivelsestidspunktet og er muligvis ikke fuldstændigt gyldigt på et senere tidspunkt. Yderligere oplysninger findes i den fuldstændige ansvarsfraskrivelse på første side.

Brug bugserøjet til at fastgøre et spilkabel ved bugsering.

På højre side af bilen er bugserøjet skruet ind i en gevindskåret fatning bag et dæksel, der er placeret på for- og bagkofangerne.

**!** **Vigtigt**

Sørg for at læse informationen om bugsering og begrænsninger herfor, før du starter.

Tag bugserøjet frem, så du har det ved hånden.

1.



Dæksel til forreste bugserøjefastgørelse.

Sådan fastgøres foran: Fjern dækslet ved at skubbe på midten af den venstre kant. Dækslet svinger omkring sin midterlinje og kan derefter fjernes.

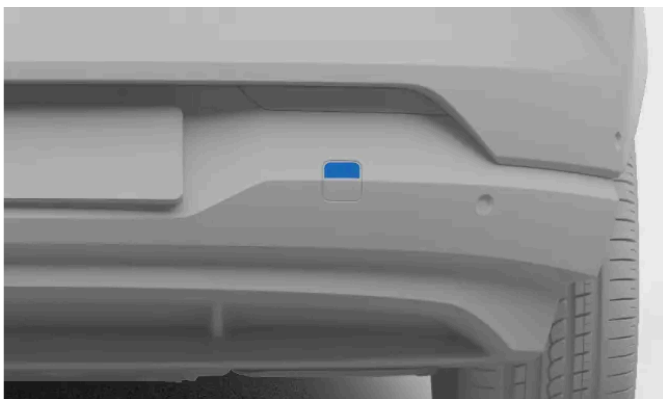

Dæksel til bageste bugserøjefastgørelse.

Sådan fastgøres bagpå: Fjern dækslet ved at skubbe på dets topkant. Fold det helt ud, og tag det af.

2. Skru bugserøjet helt ind i fatningen.

**!** **Vigtigt**

Det er vigtigt, at bugserøjet skrues helt fast. Det kan give ekstra kraft at sætte noget gennem bugserøjet, for eksempel en hjulnøgle.



Når du er færdig, skal du huske at fjerne bugserøjet igen og lægge det tilbage på opbevaringsstedet.

## 13.7. Løft af bilen

Du kan løfte ét hjul fra jorden ad gangen ved hjælp af en donkraft. Sørg for at læse alle instruktioner, før du løfter bilen.

### **Vigtigt**

Det er meget vigtigt at anbringe donkraften på løftepunkterne, da batteriet ellers kan blive beskadiget.

#### Anbefalet eller medfølgende udstyr

- Instruktionerne for løft af bilen forudsætter brug af en donkraft, som anbefales eller leveres<sup>[1]</sup> af Volvo.
- Brug kun værktøj og udstyr, som er beregnet til din bilmodel. Kontakt en Volvo-forhandler for at få anbefalinger om værktøj.
- Volvo anbefaler et autoriseret Volvo-værksted til opgaver, som ikke er beskrevet i brugermanualen.
- En transportabel donkraft konstrueret til lejlighedsvis og begrænset brug er kun egnet til korte og presserende opgaver, såsom håndtering af en punktering. Det anbefales at bruge en værkstedsdonkraft til hyppig og længerevarende brug.
- Løft kun bilen ved hjælp af dens løftepunkter.

#### Andet løfteudstyr

- Hvis du anvender løfteudstyr, som ikke er leveret af Volvo<sup>[2]</sup>, skal du nøje læse instruktionerne til udstyret, før du løfter bilen. Sørg for, at udstyret passer til bilen.
- Brug ekstra sikkerhedsudstyr såsom akselbukke og hjulklodser, når det er relevant.
- Hvis du anvender en værkstedsdonkraft, skal du sørge for, at donkraftpladen er forsynet med en gummibeskyttelse for at beskytte bilen og sikre, at den forbliver stabil.



## Advarsel

### Sikkerhed rundt om bilen

- Hvis du skifter et dæk i eller tæt på trafik, skal du sørge for, at andre kan se dig og bilen tydeligt. Tænd katastrofeblinket, sæt en advarselstrekant ud på et synligt, men sikkert sted, og tag en refleksvest på.
- Find et sikkert område væk fra bilen og trafikken, hvor dine passagerer kan vente.
- Du har ansvaret for sikkerheden omkring bilen, mens den løftes. Lad ikke nogen blive i eller tæt på bilen.

### Løft af bilen

- Du må aldrig bevæge dig ind under bilen eller lade andre række ind under bilen, når den er løftet.
- Anbring ingen genstande mellem jorden og donkraften eller mellem donkraften og bilens løftepunkt.
- Brug ikke løfteudstyr, som fremviser tegn på skade.

### Før bilen løftes:

- Find værktøj og dele frem, som du skal bruge til det planlagte arbejde.
- Sørg for, at donkraften er i god stand, og at dens gevind er smurt korrekt og fri for snavs.
- For at undgå at udløse alarmer ved et uheld kan du reducere følsomheden for bilalarmen.

1. Aktivér parkeringsbremsen.
2. Anbring hjulklodser for at nedsætte risikoen for, at bilen bevæger sig, mens den er løftet. Store sten eller træklodser fungerer godt. Anbring dem både foran og bagved hvert hjul, som bliver på jorden.
3. Find det beregnede løftepunkt på bilens undervogn. Trekantede mærker langt nede på bilens sider angiver løftepunkternes placeringer.

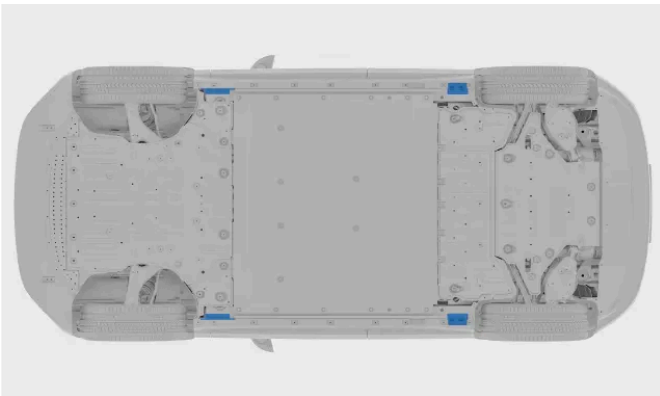

Der er to løftepunkter på hver side af bilen.

4. Placer donkraften under bilens løftepunkt. Den skal stå på en fast, ikke-glat og jævn overflade. Placer donkraften med håndtaget pegende væk fra bilen.
5. Kør donkraften op, indtil dens hoved når op til bilens løftepunkt. Sørg for, at løftepunkterne passer ind i donkraftens åbning

korrekt.

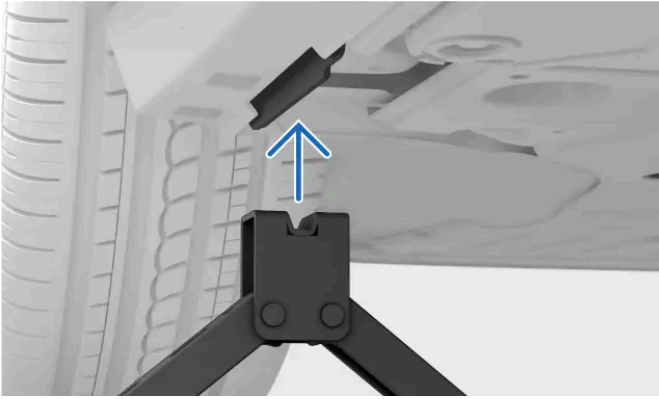

6. Udfør en endelig justering. Sørg for, at:

- donkraften ikke hælder i nogen retning
- donkraftens bundstykke er centreret under løftepunktet
- donkraftens hoved møder løftepunktet korrekt.

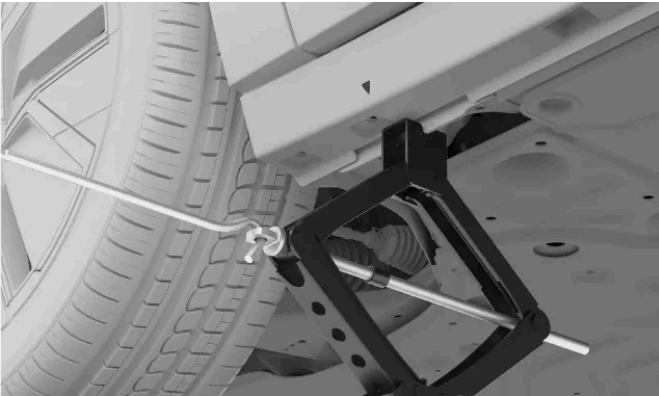

7. Løft bilen til en passende højde. Løft den ikke højere end nødvendigt for det arbejde, du skal udføre.



**Advarsel**

Efterlad ikke bilen uden opsyn, når den er løftet.

Sænk forsigtigt bilen, når du er færdig med arbejdet. Husk at teste vigtige bilfunktioner, som kan være blevet påvirket af det arbejde, du har udført.

Læg donkraften til på sin plads.

<sup>[1]</sup> Afhængigt af markedet kan der følge en donkraft til lejlighedsvis og begrænset brug med bilen.

<sup>[2]</sup> Såsom værkstedsdonkræfter eller andet løfteudstyr beregnet til hyppig og længerevarende brug.

## 13.8. Service og reparation

Indholdet af denne manual afspejler den aktuelle status på udgivelsestidspunktet og er muligvis ikke fuldstændigt gyldigt på et senere tidspunkt. Yderligere oplysninger findes i den fuldstændige ansvarsfraskrivelse på første side.

Ordentligt udført vedligeholdelse, service og reparationer er afgørende for at holde din bil i god stand.

Din bil kan holde styr på, hvornår den sidst var til service og give dig besked, når det er tid til at booke et nyt besøg. Den kan selvdiagnosticere mange forskellige fejl og give dig besked, hvis du skal gøre noget.

Hvis du ser behov for nogen som helst form for service eller reparation, som bilen ikke selv har gjort opmærksom på, skal du kontakte Volvo Support.

Volvo anbefaler at benytte et autoriseret Volvo-værksted til at alle servicebesøg og reparationer.

 **Vigtigt**

### Fejl og meddelelser

Hvis en meddelelser i bilen omfatter et servicebesøg skal du bestille en tid hurtigst muligt. Bilens statusvisning på displayet omfatter også information om registrerede problemer.

 **Advarsel**

- Du må ikke håndtere eller ændre bilens elektriske komponenter. Udfør kun handlinger, som er klart beskrevet i brugermanualen
- Højspændingskomponenter kan generere eller lede dødbringende strømstyrker og må kun håndteres af autoriserede teknikere.
- Du må ikke udføre reparationer på bilens elektriske system eller komponenter. Kontakt et autoriseret Volvo-værksted for at få udført nødvendigt reparations- eller servicearbejde.

## Volvos anbefalede serviceprogram

Volvo anbefaler at lade et autoriseret Volvo-værksted udføre enhver service- og vedligeholdelsesarbejder. Volvo-værksteder har personalet, specialværktøjet og den servicelitteratur, der skal til for at yde service af høj kvalitet. Volvos anbefalede serviceprogram er udviklet til at give din bil en længere levetid. Servicering af din bil i henhold til dens tilpassede serviceprogram kan være et krav for dækning under Volvos garantier. Din bils service- og garantiinformation <sup>[1]</sup> indeholder flere detaljer om vedligehold og vilkår og betingelser for garanti.

<sup>[1]</sup> Dette er en separat publikation, der følger med din bil.

---

## 13.8.1. Bestilling af servicebesøg eller reparation

Volvo Support håndterer bestillinger, når du har brug for en service- eller reparationsaftale. Autoriserede Volvo-værksteder har speciel uddannelse og specialudstyr til at tage sig af din bil.

Din bil giver dig besked, når det er tid til service.

1. Kontakt Volvo Support for at lave en aftale. De kan finde dit nærmeste servicepunkt.

Hvis du ikke kan komme i kontakt med Volvo Support og har indtrængende brug for et servicebesøg eller en reparation, skal du kontakte en vejhjælpstjeneste, der er tilgængelig der, hvor du befinder dig.

---

## 13.8.2. Onboard diagnosticeringsport

Din bil har en diagnosticeringsport, så et værksted kan tilslutte sig og kommunikere med dens systemer. Forbind aldrig udstyr, der ikke er godkendt af Volvo.

Diagnosticeringsporten er af typen OBDII.

Diagnosticeringsporten er placeret på undersiden af instrumentbrættet tæt på udløserhåndtaget til motorhjælmen.

Forkert brug af diagnosticeringsporten kan påvirke bilens systemer og software negativt. Dette omfatter tilslutning af ikkegodkendt udstyr<sup>[1]</sup> og installering af software eller diagnosticeringsværktøjer.

### Note

Volvo tager ingen ansvar, hvis ikkegodkendt udstyr slutes til onboard diagnosticeringsporten. Kontakt et autoriseret Volvo-værksted for mere information.

<sup>[1]</sup> Udstyr, der ikke er godkendt af Volvo.

---

## 14. Bil, der er ude af stand til at køre, samt bugsering

Hvis du ikke kan køre i din bil, anses den for at være ude af stand til at køre. Du kan altid kontakte et autoriseret Volvo-værksted, hvis du ikke kan finde en løsning i brugermanualen, eller hvis du er usikker på, hvad du skal gøre.

Afhængigt af problemets art kan du muligvis løse det selv eller med hjælp fra et autoriseret Volvo-værksted eller andre tjenester. I denne del af brugermanualen finder du en række scenarier, og hvordan de håndteres på sikker vis.

I en situation med personskade eller risiko for personskade skal du prioritere sikkerhed og behov for lægehjælp højere end bjærgning af bilen. Tøv ikke med at kontakte alarmtjenester, hvis det er nødvendigt.

De følgende scenarier har deres egne afsnit i vejledningen, som kan hjælpe dig med at fastslå det underliggende problem og de nødvendige trin for bjærgning.

- Bilen svigter og kan ikke anvendes efter hensigten.
- Batteriet er fladt, og bilen reagerer ikke.
- Der er fysisk skade på bilen. Skaden kan gøre bilen uegnet til kørsel eller ude af stand til at køre. Selv overfladisk skade skal vurderes for at sikre, at du kan anvende bilen på sikker vis.

### **Vigtigt**

#### Bugsering af din bil

Hvis din bil skal bugseres, er der nogle retningslinjer, du skal følge. Hvis din bil er ubeskadiget og har strøm, skal bugseringstilstand aktiveres for at trække din bil op på et bjærgningskøretøj. Når din bil er i bugseringstilstand, må bjærgningskøretøjets hastighed ikke overstige 5 km/t (3 mph), og bugseringsafstanden må ikke overstige 10 m (30 ft). Hvis bugseringstilstand ikke kan aktiveres, skal bilen løftes op på et bjærgningskøretøj.

### 14.1. Beskadiget bil

Hvis din bil er beskadiget, er det vigtigt at fastslå, hvor omfattende og alvorlige skaderne er, for at fastlægge, hvordan bilen håndteres på sikker vis.

Skade kan betyde, at din bil er ude af stand til at køre, eller at den ikke er sikker at køre i.

Kontakt et autoriseret Volvo-værksted, hvis din bil er blevet beskadiget, eller hvis den viser tegn på at have taget skade, mens den har været parkeret. Hvis skaderne medfører, at bilen er ude af stand til at køre, eller kraftigt reducerer din bils ydeevne, er det nødvendigt at få hjælp af en vejhjælps- og bjærgningstjeneste.



## Mindre skader

Din bil kan selv diagnosticere mange defekter, men den kan ikke registrere alle former for skader eller forudsige konsekvenserne af dem. Et lille sammenstød med overfladisk skade kan forstyrre komponenter bag det berørte område, for eksempel ved at få en parkeringssensor bag en kofanger til at flytte sig. Det er derfor vigtigt at få skader, der fremstår som mindre alvorlige eller overfladiske, kontrolleret af en uddannet tekniker for at fastslå det fulde omfang af skaden.

## Skade, der gør bilen ude af stand til at køre

Der er flere typer skader, som kan gøre din bil ude af stand til at køre. De omfatter, men er ikke begrænset til:

- Kollisionsskader
- Punktering
- Skader på forruden
- Vandskade
- Mekanisk defekt

## Kollisionsskader

Efter et tilstrækkeligt kraftigt sammenstød skifter din bil til sikkerhedstilstand og skal bjærges.



Forsøg om muligt ikke at køre i din bil eller at flytte den efter et alvorligt sammenstød. Hvis bilen udgør en akut fare for trafikken, kan den undtagelsesvist flyttes over en kort strækning, indtil den er uden for umiddelbar fare, hvis bilens tilstand tillader det.

## Vandskade

Vandskade kan medføre permanent beskadigelse af din bil og alvorligt påvirke, hvor godt den fungerer.



Blot at fjerne vandet eller lade bilen tørre vil ofte ikke være nok til at afhjælpe betydelig vandskade. Vandskade bør altid undersøges af en uddannet tekniker for at fastslå, hvor omfattende og alvorlig skaden er.

## Mekanisk skade

Den bedste måde at undgå mekanisk svigt på er at følge den påtænkte brug og vedligeholde din bil regelmæssigt. Det er vigtigt at blive ved med at tjekke bilen med jævne mellemrum.

## 14.2. Fejlfunktion

Indholdet af denne manual afspejler den aktuelle status på udgivelsestidspunktet og er muligvis ikke fuldstændigt gyldigt på et senere tidspunkt. Yderligere oplysninger findes i den fuldstændige ansvarsfraskrivelse på første side.

Når en del af din bil eller en af dens funktioner ikke fungerer efter hensigten, regnes det som en fejlfunktion. <sup>[1]</sup> Det er muligvis ikke sikkert at bruge bilen overhovedet, afhængigt af hvilken type fejlfunktion, der er opstået på bilen.

**Note**

**Bilen er ude af stand til at køre**

Du bør anse din bil som værende ude af stand til at køre, hvis en fejlfunktion forhindrer dig i at køre sikkert.

**Bilen reagerer ikke**

Denne vejledning indeholder et separat afsnit for strømrelaterede fejl.

## Generelle råd i tilfælde af fejlfunktioner

Hvis en funktion ikke fungerer korrekt, kan du prøve følgende:

- Læs brugermanualens information om funktionen. Sæt dig ind i, hvad der kræves, for at funktionen kan fungere korrekt. Årsagen til problemet kan være, at du ikke kender til en begrænsning for en specifik funktion.
- Genstart alle relaterede enheder og systemer. Dette gælder selve din bil, men kan også omfatte din telefon eller en app.
- Hvis der er flere måder at anvende en funktion eller udføre en opgave på, så prøv de alternative metoder.

**Note**

**Ændringer efter softwareopdateringer**

Softwareopdateringer kan indføre ændringer af funktioner, som påvirker, hvordan funktionerne fungerer. Sørg for at læse den information, der gives ved hver opdatering, så du forstår, hvorfor din bil muligvis opfører sig anderledes.

## Mulige årsager

Når en funktion ikke fungerer, som du forventer, er der flere mulige årsager:

- Bilens indstillinger er blevet ændret.
- Omgivelsesforhold, som påvirker din bil og dens systemer.
- Signalinterferens, som påvirker konnektiviteten og de trådløse systemer.
- En sikring er sprunget og skal udskiftes.
- Softwarefejl.
- Mekanisk defekt.

## Kontakt et autoriseret Volvo-værksted ved behov

Hvis du ikke kan løse problemet ved hjælp af informationen i brugermanualen, kan du kontakte et autoriseret Volvo-værksted.

Læg mærke til, hvad der skete på det tidspunkt, hvor problemet opstod. Det kan hjælpe med at fastslå årsagen. En vigtig hændelse kan være:

- Skade på din bil.

Indholdet af denne manual afspejler den aktuelle status på udgivelsestidspunktet og er muligvis ikke fuldstændigt gyldigt på et senere tidspunkt. Yderligere oplysninger findes i den fuldstændige ansvarsfraskrivelse på første side.



- Udsættelse for ekstreme betingelser.
- Nyligt udført service, vedligeholdelse eller udskiftning af en komponent.
- Nyligt opdateret software.
- Alle øvrige fejl eller fejlfunktioner.

<sup>[1]</sup> I nogle tilfælde kan en mulig fejl eller fejlfunktion i stedet være en bevidst begrænsning ud fra de forhold, bilen oplever.

---

## 14.3. Bil uden strøm eller uden reaktion

Hvis bilen ikke reagerer, eller lader til ikke at have nogen strøm, kan det skyldes afladene batterier eller noget, der påvirker bilens elektriske systemer.

Hvis din bils batterier er flade, reagerer bilen ikke på visse af dine handlinger. Det omfatter forsøg på at låse den op eller starte den.

Hvis din bil ikke reagerer, og årsagen er lavt strømniveau, findes der forskellige genoprettelsesmuligheder afhængigt af situationen.

De følgende situationer kan medføre, at begge din bils batterier bliver flade:

- Bilen køres til 0 % batteriniveau og genoplades ikke med det samme.
- Bilen efterlades med et lavt batteriniveau. Hvis bilen ikke sluttes til en oplader, vil batteriniveauet falde yderligere, da bilen anvender en lille mængde strøm, mens den holder parkeret.
- Bilen efterlades uden opladning i lang tid, hvilket får batteriniveauet til at falde.
- Lave temperaturer reducerer midlertidigt batterikapaciteten under det påkrævede niveau for at holde din bil strømforsynet.

Forhold eller brug, som øger strømforbruget og får batteriniveauet til at falde hurtigere end forventet, omfatter:

- Brug af tilbehør eller strømforbrugende bilfunktioner.
- Høje temperaturer udløser batterikøling.

### Genoprettelse efter et afladet traktionsbatteri

Hvis det kun er traktionsbatteriet, der er afladet, kan bilens systemer tænde, men det er ikke muligt at starte bilen og køre i den. Din bil viser, at batteriniveauet er 0 %. I denne situation kan 12 V-batteriet drive de systemer, som kræves til at indlede opladning af traktionsbatteriet. Det er vigtigt at sørge for, at der er strøm på 12 V-batteriet, så du kan få adgang til din bil og lade den op.

Genoprettelse af bilen:

- Hvis du kan oplade bilen, der hvor den holder parkeret, skal du gøre det med det samme.
- Hvis din bil ikke kan oplades på din aktuelle placering, så få bilen bjærget og transporteret til en ladekilde. Prøv i mellemtiden at bevare den resterende strøm i 12 V-batteriet. Det er vigtigt for batteriets sundhedstilstand, men holder også vigtig funktionalitet tilgængelig for dig til brug i nødstilfælde.

## Genoprettelse fra komplet tab af strøm

Hvis 12 V-batteriet bliver afladet, reagerer din bil overhovedet ikke. Det kan ske, hvis noget forhindrer traktionsbatteriet i at holde 12 V-batteriet opladet, eksempelvis hvis traktionsbatteriet aflades helt, og bilen ikke oplades i tide. Hvis begge batterier er afladet, reagerer din bil overhovedet ikke og kan ikke oplades som normalt.

Genoprettelse:

- Kontakt et autoriseret Volvo-værksted eller en bjærgnings- og vejhjælpstjeneste.
- Hvis der er en ladekilde, der hvor din bil holder, kan det være muligt at forsyne bilen med strøm midlertidigt ved hjælp af en særlig ekstern 12 V-terminal. Det kan gøre det muligt at starte opladning.
- Hvis det ikke er muligt at oplade din bil, der hvor den holder, skal den transporteres til et sted med adgang til en ladekilde. Et autoriseret Volvo-værksted vil have det nødvendige udstyr til at strømforsyne din bil og oplade den.

### **Vigtigt**

#### 12 V-terminal

Hvis din bil slet ikke har nogen strøm, kan den ikke låses op, da låsene er eldrevne. For at få adgang til din bil og oplade den kan den strømforsynes i et kort stykke tid ved hjælp af 12 V-terminalen, der er adgang til udefra. Terminalen kan tilgås ved at fjerne et lille panel under forkofangeren i nærheden af venstre forhjul.

Tag højde for følgende, før du bruger 12 V-terminalen:

- Volvo anbefaler, at 12 V-terminalen kun anvendes af serviceteknikere med henblik på at få adgang til bilen som led i genoprettelse, når den ikke længere reagerer.
- Den eksterne 12 V-terminal på din bil bør kun bruges til at gøre din bil tilgængelig. Forsøg ikke at oplade en anden bil eller en lignende ekstern kilde fra dette punkt.
- Brug kun en 12 V-oplader med en maksimal ladestrøm under 40 A.
- Tilslutning af en anden strømkilde, som leverer højere strøm end 40 A, vil sprænge terminalens sikring, så den deaktiveres.
- Brug kun 12 V-terminalen i korte perioder. Den er ikke beregnet som en måde til at strømforsyne bilen i længere tid.
- Sørg for at følge de positive og negative markeringer på klemmerne, da en ombytning af lavspændingssystemets polaritet kan medføre, at lavspændingssystemets komponenter bliver beskadiget, eller at 40 A-sikringen springer.

## Andre scenarier uden strøm

Der kan være tilfælde, hvor du er ret sikker på, at batteriniveauet ikke er lavt. I disse tilfælde indikerer manglende strøm, at 12 V-batteriet ikke modtager strøm fra traktionsbatteriet eller ikke kan levere strøm til bilen.

Mulige scenarier, som påvirker 12 V-strømforsyningen, er:

- En sikring er sprunget og skal udskiftes.
- 12 V-batteriet er defekt.
- Der er en elektrisk, hardware- eller softwarefejl, som forhindrer bilen i at tænde.

Hvis du ikke kan fastslå årsagen til problemet eller løse det ved hjælp af brugermanualen, kan du kontakte et autoriseret Volvo-værksted.

## 14.4. Bjærgning

Bjærgning af din bil kræver typisk transport af bilen med et bjærgningskøretøj. Det er nødvendigt, hvis bilen er ude af stand til at køre, og dens funktioner ikke kan gendannes på stedet.

Kontakt autoriseret Volvo-værksted, hvis du har brug for at få bjærget din bil.<sup>[1]</sup>

Den anbefalede bjærgningsprocedure afhænger af bilens stand. Hvis din bil er ubeskadiget og har strøm, kan bugseringstilstand aktiveres for at trække bilen op på et bjærgningskøretøj. Hvis bilen er beskadiget, ikke reagerer eller er i sikkerhedstilstand, skal den løftes op på bjærgningskøretøjets platform.

### **Vigtigt**

#### Hjulene løftet fra jorden

Uanset den bils stand skal den transporteres med alle hjul løftet fra jorden, når den bjærges. Tvungen drejning af hjulene under transport kan medføre alvorlig skade på din bil.

#### Hold en sikker afstand

Lad ikke nogen personer stå direkte bag din bil, når den trækkes op på bjærgningskøretøjet.

<sup>[1]</sup> Hvis du har akut behov for bjærgning, kan du også henvende dig direkte til en bjærgnings- og vejhjælpstjeneste.

## 14.5. Sikkerhedstilstand

Hvis din bil registrerer skade, som bringer sikkerheden i fare, kan den skifte til sikkerhedstilstand.

Sikkerhedstilstand begrænser de tilgængelige funktioner, når din bil er blevet beskadiget. Når sikkerhedstilstand er aktiv, kan du ikke køre i din bil, og der skal udføres skadesvurdering og reparation<sup>[1]</sup>. Kontakt et autoriseret Volvo-værksted, hvis sikkerhedstilstand af nogen årsag er blevet aktiveret.

Hvis displayet stadig fungerer, angiver det tydeligt, at din bil er i sikkerhedstilstand.

### **Advarsel**

- Undlad at bruge din bil eller at blive siddende i den, når den er i sikkerhedstilstand.
- Bugser ikke din bil uden først at aktivere bugseringstilstand. Det kan gøres på displayet.
- Nulstilling af din bils status uden at udføre skadesvurdering og reparation kan medføre yderligere beskadigelse af bilen samt personskaade.

<sup>[1]</sup> Volvo anbefaler et autoriseret Volvo-værksted.

## 14.6. Bugsering af din bil

Din bil kan bugseres over korte afstande. Før bilen kan bugseres, skal bugseringstilstand aktiveres.

### **Vigtigt**

#### Før bugsering af din bil

- For ikke at udløse alarmeren utilsigtet skal du reducere bilens alarmfølsomhed, før den bugseres.
- Du kan kun få adgang til bugseringstilstand, hvis bilen har strøm. Hvis din bil ikke kan tændes, skal den løftes op på bjærgningskøretøjet.
- Sørg for at læse al information om bugsering af din bil, før du aktiverer bugseringstilstand.
- Du bør ikke bugser din bil længere end 10 m (30 ft). Hvis du bugserer bilen over længere afstande, kan det beskadige bilen som følge af forkert opladning af batteriet.
- I bugseringstilstand bør din bils bugseringshastighed ikke overstige 5 km/t (3 mph).

For at bugser din bil skal du først aktivere bugseringstilstand, hvilket omfatter fastgørelse af bugseringsøjet og spilkablet. Sørg for at have alt nødvendigt udstyr klar.

#### 1. Aktivér bugseringstilstand.

> Bekræftelse på aktivering af bugseringstilstand vises på displayet, hvis dette stadig fungerer.

#### 2. Bugser din bil op på et bjærgningskøretøj eller til et sikkert sted, eksempelvis ud til siden af vejen.

3. Når bilen er på den nødvendige plads, skal parkeringsbremsen aktiveres.

> Bugseringstilstand deaktiveres.

#### 4. Fjern om nødvendigt bugseringsøjet og spilkablet.

### **Vigtigt**

Brug altid et bjærgningskøretøj til at transportere bilen, når den ikke kan køres. Tvungen drejning af hjulene under transport kan medføre alvorlig skade på din bil. Sørg for, at bilen kun transporteres på et bjærgningskøretøj som eksempelvis en ladvogn, så bilens hjul ikke rører jorden, mens den transporteres.

### 14.6.1. Aktivering af bugseringstilstand

Hvis din bil skal bugseres op på et bjærgningskøretøj med lad, skal du først aktivere bugseringstilstand i indstillingerne.

 **Vigtigt**

- Hvis du får bugseret din bil uden at aktivere bugseringstilstand, kan den blive beskadiget. Sørg for at følge instruktionerne på displayet, indtil du har fået bekræftet, at bugseringstilstand er aktiv, før din bil bugseres.
- For at undgå at udløse alarmer ved et uheld kan du reducere følsomheden for bilalarmer, før du får bugseret bilen.
- Der er kun adgang til bugseringstilstand, når bilen har strøm. Hvis bilen ikke kan tændes, er det nødvendigt at bjærge den.
- Sørg for at læse al information om bugsering af din bil, før du aktiverer bugseringstilstand.

 **Note**

Bugseringstilstand anvendes kun, når din bil skal bugseres. Den skal ikke aktiveres ved bugsering af andre køretøjer eller kørsel med anhænger.

1. Tryk på bilsymbolet  på bundbjælken og gå til **Indstillinger**.
2. Gå til **Indstillinger** → **Biltilstande** → **Vejledning til bugseringstilstand**.  
> Guiden om bugseringstilstand vises i displayet.
3. Følg guiden, indtil du får en bekræftelse på, at bugseringstilstand er aktiv.

Bugseringstilstand deaktiveres, når du aktiverer parkeringsbremsen, eller når du begynder at køre.

## 15. Specifikationer

Disse specifikationer beskriver din bil i tekniske termer og tal. Du kan få brug for nogle af disse oplysninger, eksempelvis hvis du køber nye dæk.

Informationen er opdelt på nedenstående måde, og der gives eksempler på indholdet for at hjælpe dig.

- Generelle bilegenskaber – mål, vægte og typebetegnelser.
- Drivlinjespecifikationer – ydeevne, elmotor, rækkevidde og strømforbrug.
- Specifikationer for dæk og fælge – godkendte dæktryk og dækstørrelser.
- Væskespecifikationer – bremsevæske og kølemiddel til klimaanlægget.
- Certifikater og typegodkendelser

---

### 15.1. Generelle bilegenskaber

Dette er de grundlæggende oplysninger om din bil. Disse oplysninger hjælper dig med at fastslå din bils specifikke konfiguration.

Du kan af forskellige årsager have brug for at vide disse ting om din bil. For eksempel for at kunne bestille de rigtige reserve- eller tilbehørsdele.

---

#### 15.1.1. Bilens dimensioner

Her kan du finde bilens mål som for eksempel længde og højde.

Find først det mål, du leder efter, på billederne, og tjek så det tilhørende bogstav i nedenstående tabel.

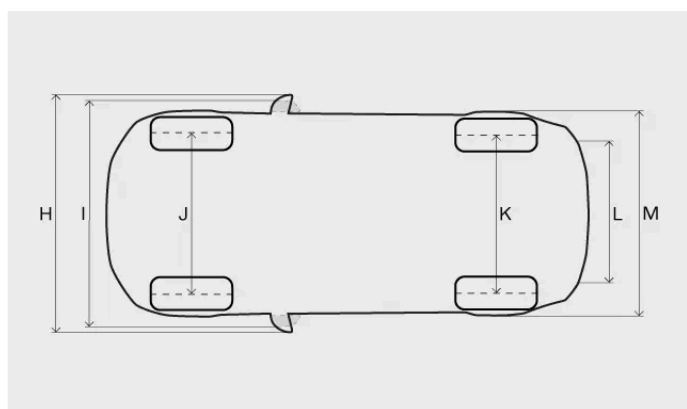
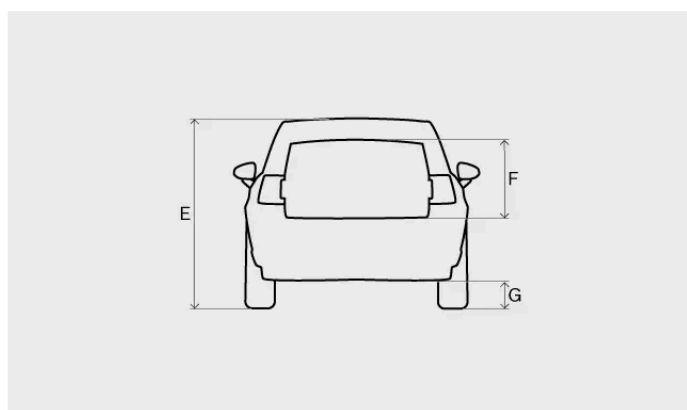
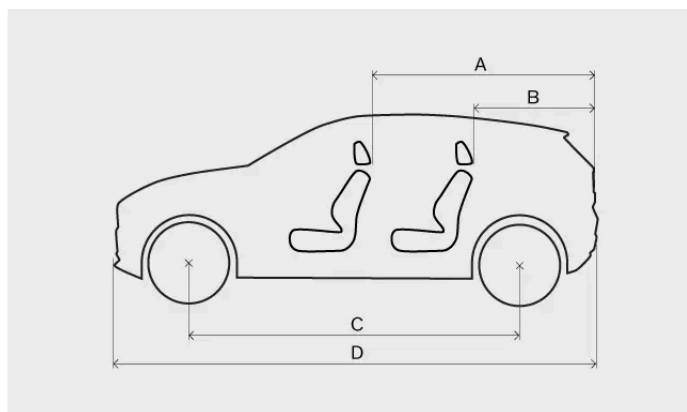

Mål		Millimeter	Eng. tommer
A	Lastlængde, gulv, nedslået sæde	1460	57,5
B	Lastlængde, gulv	720	28,3
C	Akselafstand	2650	104,3
D	Længde	4233	166,7
E	Højde <sup>[1]</sup>	1550	61,0
F	Lasthøjde	581	22,9
G	Fri højde over jorden <sup>[1]</sup>	171	6,7
H	Bredde inklusive udklappede sidespejle	2032	80,0
I	Bredde inkl. indklappede sidespejle	1940	76,4
J	Sporvidde, for	1590	62,6

Indholdet af denne manual afspejler den aktuelle status på udgivelsestidspunktet og er muligvis ikke fuldstændigt gyldigt på et senere tidspunkt. Yderligere oplysninger findes i den fuldstændige ansvarsfraskrivelse på første side.

	Mål	Millimeter	Eng. tommer
K	Sporvidde, bag	1595	62,8
L	Lastbredde, gulv	1019	40,1
M	Bredde	1838	72,4

[1] Ved køreklar vægt plus én person.

## 15.1.2. Vægte

Din bils maksimale totalvægt kan aflæses på en mærkat i bilen.

### Vægtudtryk

<b>Køreklar vægt</b>	Vægten af bilen, inklusive føreren, alle olier, væsker og standardudstyr. Dette omfatter ikke passagerer, last, ekstraudstyr eller kugletryk, når der er tilkoblet en anhænger.
<b>Tilladt maksimal belastning</b>	Totalvægt - køreklar vægt
<b>Maksimal totalvægt</b>	Køreklar vægt + last + passagerer

Den dokumenterede køreklare vægt gælder for biler i standardudgaven, såsom en bil uden ekstraudstyr eller tilbehør. Det betyder, at for hvert stykke tilføjede tilbehør reduceres bilens lastkapacitet svarende til vægten af tilbehøret.

At veje bilen er en sikker metode til at fastlægge den køreklare vægt af netop din bil.



#### Advarsel

Bilens køreegenskaber ændres afhængigt af, hvor tungt den er lastet, og hvordan lasten er fordelt.

### Mærkevægte

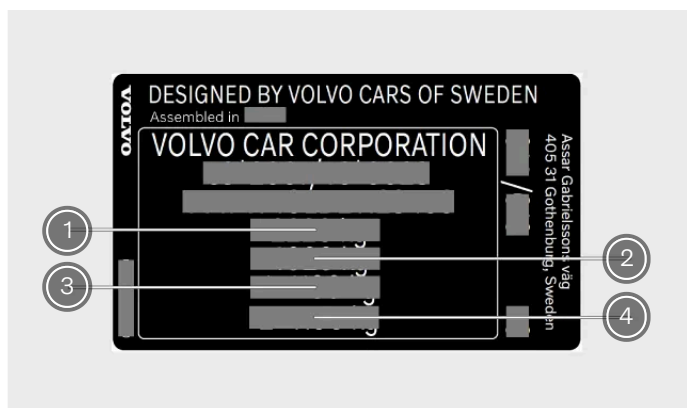

Mærkatet sidder på højre dørstolpe og kan ses, når døren er åben.

- ① Maksimal totalvægt
- ② Maksimal vogntogsvægt (bil+anhænger)

Indholdet af denne manual afspejler den aktuelle status på udgivelsestidspunktet og er muligvis ikke fuldstændigt gyldigt på et senere tidspunkt. Yderligere oplysninger findes i den fuldstændige ansvarsfraskrivelse på første side.



③ Maksimalt forakseltryk

④ Maksimalt bagakseltryk

## Maksimal belastning

**Maksimal belastning** Se bilens registreringsattest.

**Maksimal taglast** 75 kg

### Note

Mærkater, som er afbildet i denne vejledning, er generiske eksempler på dem, du kan finde i din bil. Vejledningen indeholder kun deres placering og hvilken type information, de giver. Find den faktiske mærkat for at se specifik information om din bil.

## 15.1.3. Trækspecifikationer og -egenskaber

Trækvægte og kugletryk for kørsel med anhænger fremgår af tabellerne.

### Vigtigt

Følg altid lokale regler og bestemmelser ved kørsel med en anhænger, eksempelvis hastighed for køretøjskombinationen.

## Bremset anhænger

## Ubremset anhænger

**Maks. anhængervægt** 750 kg

## 15.1.4. Specifikationer for trækstang

Her kan du finde mål relateret til din trækstang.

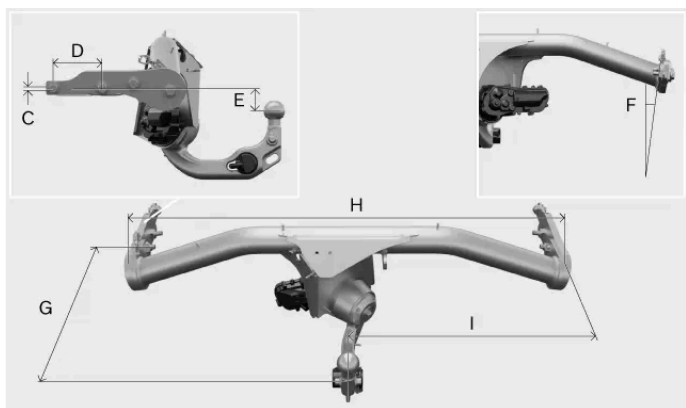
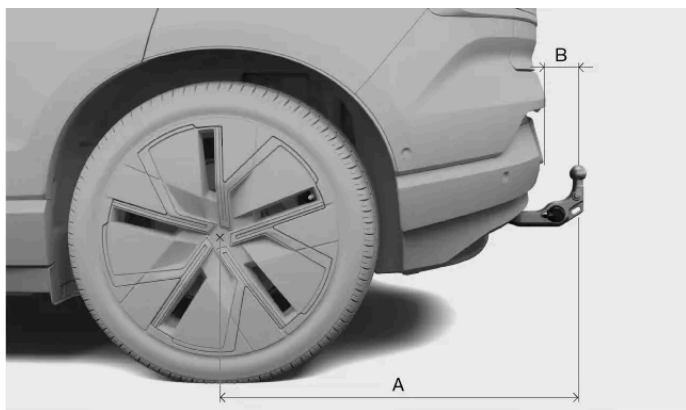

Mål, monteringspunkter i millimeter (tommer)

- A 899,553 (35,4)
- B 104,499 (4,11)
- C 9,9 (0,389)
- D 110 (4,33)
- E 52,612 (2,07)
- F 8°
- G 395 (15,55)
- H 1032,726 (40,658)
- I 516,363 (20,329)

## 15.1.5. Typebetegnelser

At kende de detaljerede oplysninger om bilen kan gøre det lettere at tage kontakt til en Volvo-forhandler og bestille reservedele og tilbehør.

## Produktmærkat

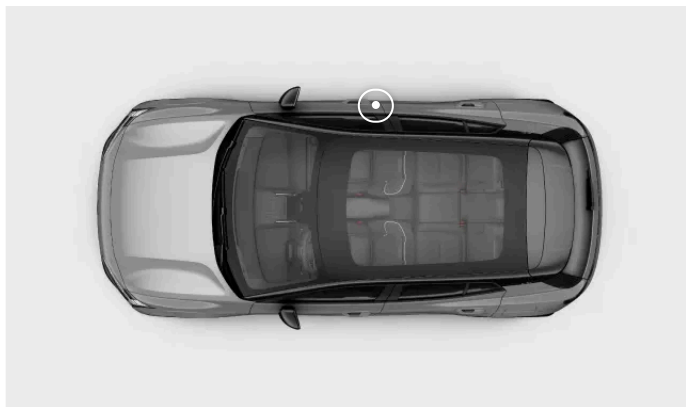

Produktmærkaten sidder på højre dørstolpe og kan ses, når døren er åben.

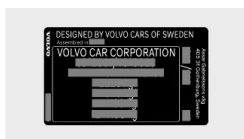

Eksempler på oplysninger, der kan ses på mærkaten:

- Stelnummer
- Vægtoplysninger

### **i** Note

Mærkater, som er afbildet i denne vejledning, er generiske eksempler på dem, du kan finde i din bil. Vejledningen indeholder kun deres placering og hvilken type information, de giver. Find den faktiske mærkat for at se specifik information om din bil.

### **i** Tip

På mange markeder kan der også findes yderligere information i bilens registreringsattest.

---

## 15.2. Drivlinjespecifikationer

Find specifikationerne for din bils fremdrift.

Disse specifikationer giver information om, hvad din bil kan præstere, og hvad den er certificeret til. De angiver også specifikke data for relevante ladekabler.

---

### 15.2.1. Elmotorspecifikationer

Indholdet af denne manual afspejler den aktuelle status på udgivelsestidspunktet og er muligvis ikke fuldstændigt gyldigt på et senere tidspunkt. Yderligere oplysninger findes i den fuldstændige ansvarsfraskrivelse på første side.

Din bil drives af to elmotorer (for og bag), og du kan finde specifikationerne her.

 **Note**

Hvis der mangler data, vil de blive opdateret på et senere tidspunkt.

## 15.2.2. Ydeevne

Du kan finde bilens tophastighed og accelerationstid i nedenstående tabel.

 **Note**

Hvis der mangler data, vil de blive opdateret på et senere tidspunkt.

## 15.2.3. Bilens certificerede værdier for rækkevidde og strømforbrug

Dette er de certificerede værdier for din bils rækkevidde og strømforbrug. Rækkevidde og strømforbrug kan dog variere afhængigt af omstændighederne og kørselsforholdene. Disse værdier bør ikke tolkes som en forventet rækkevidde, men bør primært anvendes til at sammenligne forskellige biler.

### Anvendt procedure til fastlæggelse af værdierne

Værdierne i nedenstående tabel er fastlagt i overensstemmelse med WLTP<sup>[1]</sup>, som er en international testmetode, der udføres i laboratorieomgivelser. Metoden anvender kørecykluser til at simulere en gennemsnitlig køretur i bilen. Hver kørecyklus bestemmes af forskellige forudsætninger såsom hastighed, tid og kørselsstrækning.

Standarden er baseret på fire kørecyklusprofiler med forskellige gennemsnitshastigheder:

- Bykørsel** Lav hastighed
- Forstadskørsel** Middel hastighed
- Landevejskørsel** Høj hastighed
- Motorvejskørsel** Ekstrahøj hastighed

## Symbolforklaring

Dette er en forklaring af de symboler, som anvendes i nedenstående specifikationstabel.



Certificeret værdi for bilens potentielle rækkevidde (km)<sup>[2]</sup>.



By- og forstadskørsel.



Middelværdi over alle fire kørecyklusfaser (by-, forstads-, landevejs- og motorvejskørsel).



Certificeret værdi for bilens strømforbrug (kWh/100 km). Værdien er en middelværdi over alle fire kørecyklusfaser (by-, forstads-, landevejs- og motorvejskørsel).



Lav værdi.



Høj værdi.

## Specifikationer for rækkevidde og strømforbrug

### Note

Hvis der mangler data i tabellen, vil de blive opdateret på et senere tidspunkt.

## Certificerede værdier og faktiske værdier

Under kørsel kan bilens rækkevidde og strømforbrug afvige fra de certificerede værdiangivelser. Det kan skyldes:

- Førerens køremåde.
- Ekstra tilbehør og last påvirker bilens vægt eller luftmodstand.
- Ikke-standardiserede hjul kan øge rullemodstanden og luftmodstanden.
- Høj hastighed giver større luftmodstand.
- Vej-, trafik- og vejrforhold.
- Bilens generelle stand.

<sup>[1]</sup> Worldwide Harmonised Light-Duty Vehicles Test Procedure; verdensomspændende harmoniseret prøvningsprocedure for lette køretøjer

<sup>[2]</sup> Værdien bør ikke tolkes som en forventet rækkevidde. Rækkevidden er vanskelig at opnå under normal kørsel.

## 15.2.4. Ladekablets specifikationer

Disse specifikationer giver detaljer om mode 2-ladekabler. Ladekabler i Mode 2 kan købes i Volvo Extras-butikken.

**Omgivende temperatur** -30 °C til 40 °C (-22 °F til 104 °F)

## Fejlstrømsafbryder

Mode 2-ladekabler har et indbygget fejlstrømsrelæ, der beskytter bilen og brugeren mod at få stød ved systemfejl.

**!** **Advarsel**

Fejlstrømsafbryderen hjælper med at beskytte bilens ladesystem, men der er ikke nogen garanti for, at der ikke opstår en overbelastning.

**!** **Vigtigt**

Fejlstrømsafbryderen beskytter ikke husholdningsstikket.

## Temperaturovervågning

Mode 2-kablet er også udstyret med en styreenhed, der har en indbygget funktion til måling for overophedning. Den overvåger temperaturen på ladekablet.

**!** **Vigtigt**

Undgå at udsætte kontrolenheden og dens stik for direkte sollys. I modsat fald kan beskyttelsen mod overophedning i stikket muligvis reducere eller stoppe opladningen af din bil.

## 15.2.5. Opladningsmærkater og identifikatorer

Din bil har en række identifikationsmærkater, der giver information om opladningskompatibilitet. Der er også en mærkat med information om de forskellige statusser for ladeporten på opladningslåget.

### Identifikation af opladningskompatibilitet

Du kan finde ud af, om din bil og ladepunktet er kompatible ved at se på identifikationsmærkaterne. Mærkaterne er angivet i overensstemmelse med EN 17186-standarden. Identifikationsmærkaterne indeholder et eller flere bogstaver. Hvis et bogstav på ladepunktet stemmer overens med et bogstav på din bils identifikationsmærkater, betyder det, at de er kompatible.



Identifikationsmærkatene er placeret i ladeporten.



Identifikationsmærkat for opladningskompatibilitet

De tre identifikationsmærkat angiver de typer ladepunkter, som din bil er kompatibel med. Din bil har tre bogstaver, der definerer kompatibilitet. Du kan finde oplysninger i EN 17186-standarden.

Identifikationsmærkat	Ladetype
C	AC <sup>[1]</sup> -ladetype 2
K og L	DC <sup>[2]</sup> -opladning (herunder Combined Charging System (CCS) Combo 2)

## Opladningsstatusser

Mærkatene indeholder information om de forskellige statusser for ladeporten. Mærkatene vises på indersiden af opladningslåget.

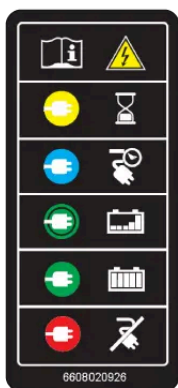

<sup>[1]</sup> Vekselstrøm

<sup>[2]</sup> Jævnstrøm

## 15.3. Specifikationer for dæk og fælge

Her kan du se specifikke data for dæk og fælge for din bil.

### Note

Der er flere anbefalinger vedrørende dæk og fælge, som det er vigtigt at være opmærksom på.

### 15.3.1. Godkendte dæktryk

Du kan finde de godkendte dæktryk til din bil i nedenstående tabel.

Det anbefalede tryk for fabriksmonterede dæk kan ses på dæktryksmærkaten. Den sidder på dørstolpen i førersiden og kan ses, når døren åbnes.

Dækstørrelse	Belastning, 1-3 personer		Maks. belastning		ECO-tryk For/bag kPa (psi)
	Foran kPa (psi)	Bag kPa (psi)	Foran kPa (psi)	Bag kPa (psi)	
225/55 R18 245/45 R19 245/40 R20	260 (38)	260 (38)	290 (42)	290 (42)	290 (42)

### 15.3.2. Godkendte hjul- og dækdimensioner

I nogle lande angives de godkendte størrelser ikke i bilens registreringspapirer. Du kan imidlertid finde alle godkendte kombinationer af fælge og dæk herunder.

Dæk	Fælg
<b>225/55 R18</b>	7,5x18x46
<b>245/45 R19</b>	8x19x48,5
<b>245/40 R20</b>	8x20x48,5

### 15.3.3. Mindste tilladte belastningstal og hastighedsklasse for dæk

Alle dæk har specifikke hastigheds- og belastningsbegrænsninger. Dæk skal have en hastighedsklasse og et belastningstal, som er lig med eller højere end din bils maksimumhastighed.

Dit dæks specifikation skal mindst være lig med eller højere end:



Laveste tilladte belastningstal (LI):

225/55 R18 102

245/45 R19 102

245/40 R20 99

Laveste tilladte hastighedsklasse (SS) 



#### Advarsel

Hvis der anvendes et dæk med en hastighedsklasse, som er for lav, kan dækket blive overophedet og beskadiget.

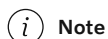

#### Note

#### Vinterdæk

Vinterdæk<sup>[1]</sup> må godt have en lavere hastighedsklasse end din bils topfart. Men hvis dine vinterdæk har en lavere hastighedsklasse end din bils tophastighed, må du ikke køre hurtigere end dækkenes hastighedsklasse.

<sup>[1]</sup> Både pigdæk og pigfri dæk.

---

## 15.4. Væskespecifikationer

Din bil anvender væsker til at hjælpe forskellige systemer med at fungere korrekt. Når det er tid til genopfyldning eller vedligeholdelse, kan du have brug for at kende de specifikke data om væskerne.

For nogle væsker anbefales det, at de skiftes eller påfyldes af et autoriseret Volvo-værksted. Se dette afsnit for at finde information om væsken, og kontakt om nødvendigt et autoriseret Volvo-værksted for at lave en aftale.

---

### 15.4.1. Bremsevæskespecifikationer

Det middel, som anvendes i bilens bremsesystem, kaldes bremsevæske.

**Foreskrevet kvalitet** Original Volvo eller tilsvarende bremsevæske, som opfylder en kombination af klassifikationen Dot 4, 5.1 og ISO 4925 klasse 6.



#### Vigtigt

Det anbefales at få skiftet eller påfyldt bremsevæske hos et autoriseret Volvo-værksted.

## 15.4.2. Specifikationer for klimaanlægget

Her kan du finde information om kølemiddelmængde og den foreskrevne kvalitet og mængde for kompressorolien.

### Klimaanlægsmærkat



Mærkatene med information om klimaanlæggets væsker sidder under motorhjelmene i bilens højre side.

På denne mærkat kan du se:

- Kølemiddeltype (R1234yf)
- Kølemiddelmængde

### Mærkatsymboler



Forsigtig



Servicering af det mobile airconditionanlæg skal udføres af en behørigt uddannet og certificeret tekniker<sup>[1]</sup>



Brændbare kølemidler



Mobilt airconditionanlæg<sup>[1]</sup>



Smøremiddeltype

### Kompressorolie

**Mængde** 260 ml (8,79 US fl oz) (9,15 UK fl oz)

**Foreskrevet kvalitet** PVE FVC56EA

### Service og reparation af klimaanlægget



**Advarsel**

#### Service og reparation

Klimaanlægget indeholder kølemiddel under tryk. Klimaanlægget må kun serviceres og repareres af uddannede og certificerede teknikere af hensyn til sikkerheden for systemet<sup>[2]</sup>. Volvo anbefaler et autoriseret Volvo-værksted, når du skal have udført reparation eller service.

**Vigtigt**

### Reparation af fordampere

Klimaanlæggets fordampere må aldrig repareres eller udskiftes med en tidligere anvendt fordampere. En ny fordampere skal være certificeret og mærket i overensstemmelse med SAE J2842.

[1] MAC

[2] I overensstemmelse med SAE J2845 (Technician Training for Safe Service and Containment of Refrigerants Used in Mobile A/C System).

## 15.5. Certifikater og typegodkendelser

Denne dokumentation viser, at din bil lever op til visse standarder og specifikationer.

Brugermanualer skal ved lov indeholde dokumentation for visse certifikater og typegodkendelser.

Kontakt Volvo Support for mere information.

### 15.5.1. Nærmere oplysninger om barnestole

Denne tabel giver detaljerede oplysninger til producenter af børnesikkerhedsudstyr om, hvilke placeringer i bilen, der passer til forskellige typer barnestole.

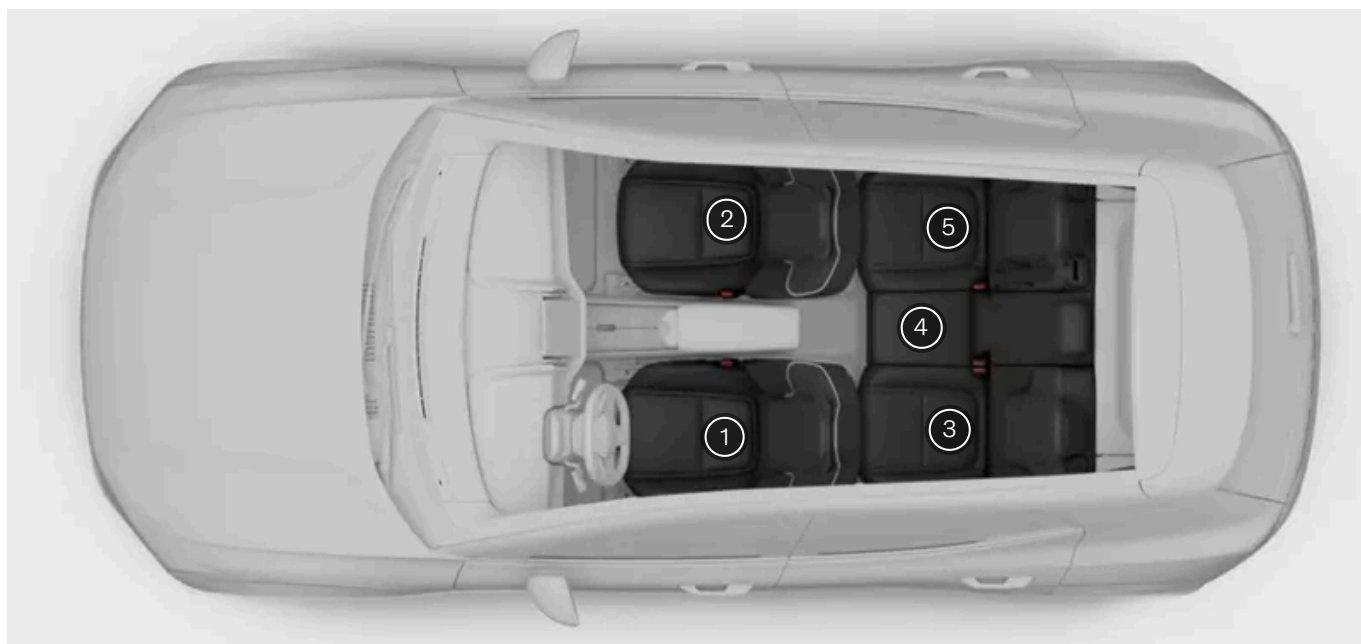

Sædeposition <sup>[1]</sup>	1	2 (med deaktiveret airbag, kun bagudvendte barnestole) <sup>[2]</sup>	2 (med aktiveret airbag, kun fremadvendte barnestole) <sup>[2]</sup>	3	4	5
Sædeposition egnet til barnestole i universalkategori, som fastgøres ved hjælp af bilens sikkerhedssele (Ja/Nej)	Nej	Ja <sup>[3]</sup>	Ja <sup>[3]</sup>	Ja	Ja	Ja
Sædeposition til i-Size (Ja/Nej)	Nej	Nej	Nej	Ja	Nej	Ja
Sædeposition til sidefastgørelse (L1/L2/Nej)	Nej	Nej	Nej	Nej	Nej	Nej
Størst mulig passende bagudvendt fastgørelse (R1/R2/R3/Nej)	Nej	Nej	Nej	R3 <sup>[4]</sup>	Nej	R3 <sup>[5]</sup>
Størst mulig passende fremadvendt fastgørelse (F2/F2x/F3/Nej)	Nej	Nej	Nej	F3	Nej	F3
Størst mulig autostolsfastgørelse (B2/B3/Nej)	Nej	Nej	B3	B3	Nej	B3

<sup>[1]</sup> I henhold til illustration.

<sup>[2]</sup> Sædehynde forlængelsen skal altid være trukket ind, når der monteres barnestole.

<sup>[3]</sup> Juster om nødvendigt ryglænet til en mere opretstående stilling.



<sup>[4]</sup> Juster højden på sædet foran, hvis det er nødvendigt for at få nok plads til montering.

<sup>[5]</sup> Juster højden eller positionen af sædet foran, hvis det er nødvendigt for at få nok plads til montering.

## 15.5.2. Radartypegodkendelser

Find den radartypegodkendelse, du leder efter, blandt dem angivet her.

### Forreste midterste radar

Regioner	Mærkater og symboler	Betydning
Argentina	 H-32185	
Brasilien	 06354-19-12386	Este equipamento não tem direito à proteção contra interferência prejudicial e não pode causar interferência em sistemas devidamente autorizados

Regioner	Mærkater og symboler	Betydning
Canada		<p>This device contains license-exempt transmitter(s)/receiver(s) that comply with Innovation, Science and Economic Development Canada's licence-exempt RSS(s).</p> <p>Operation is subject to the following two conditions:</p> <p>(1) This device may not cause interference.</p> <p>(2) This device must accept any interference, including interference that may cause undesired operation of the device.</p> <p>Le présent appareil est conforme aux CNR d'Industrie Canada applicables aux appareils radio exempts de licence.</p> <p>L'exploitation est autorisée aux deux conditions suivantes:</p> <p>(1) l'appareil ne doit pas produire de brouillage, et</p> <p>(2) l'utilisateur de l'appareil doit accepter tout brouillage radioélectrique subi, même si le brouillage est susceptible d'en compromettre le fonctionnement.</p>
EU og EFTA		<p><b>Forenklet EU-overensstemmelseserklæring.</b></p> <p><b>Engelsk</b></p> <p>Hereby, Veoneer US, Inc. declares that the radio equipment type 77V12FLR is in compliance with Directive 2014/53/EU. The full text of the EU declaration of conformity is available at the following internet address: <a href="https://www.magna.com/type-approval/76-77-ghz/77v12flr">https://www.magna.com/type-approval/76-77-ghz/77v12flr</a> [<a href="https://www.magna.com/type-approval/76-77-ghz/77v12flr">https://www.magna.com/type-approval/76-77-ghz/77v12flr</a>]</p> <p>Operational frequency band: 76 – 77 GHz/ Maximum output power: &lt;55 dBm peak eirp</p> <p><b>Bulgarsk</b></p> <p>С настоящото Veoneer US, Inc. декларира, че този тип радиосъоръжение 77V12FLR е в съответствие с Директива 2014/53/ЕС. Цялостният текст на ЕС декларацията за съответствие може да се намери на следния интернет адрес: <a href="https://www.magna.com/type-approval/76-77-ghz/77v12flr">https://www.magna.com/type-approval/76-77-ghz/77v12flr</a> [<a href="https://www.magna.com/type-approval/76-77-ghz/77v12flr">https://www.magna.com/type-approval/76-77-ghz/77v12flr</a>]</p> <p>Работна честотна лента: 76 – 77 GHz/ Максимална изходна мощност: &lt;55 dBm peak eirp</p> <p><b>Kroatisk</b></p> <p>Veoneer US, Inc. ovime izjavljuje da je radijska oprema tipa 77V12FLR u skladu s Direktivom 2014/53/EU. Cjeloviti tekst EU izjave o sukladnosti dostupan je na sljedećoj internetskoj adresi: <a href="https://www.magna.com/type-approval/76-77-ghz/77v12flr">https://www.magna.com/type-approval/76-77-ghz/77v12flr</a> [<a href="https://www.magna.com/type-approval/76-77-ghz/77v12flr">https://www.magna.com/type-approval/76-77-ghz/77v12flr</a>]</p> <p>Radni frekvencijski pojas: 76 – 77 GHz/ Maksimalna izlazna snaga: &lt;55 dBm peak eirp</p> <p><b>Tjekkisk</b></p> <p>Tímto Veoneer US, Inc. prohlašuje, že typ rádiového zařízení 77V12FLR je v souladu se směrnicí 2014/53/EU. Úplné znění EU prohlášení o shodě je k dispozici na této internetové adrese: <a href="https://www.magna.com/type-approval/76-77-ghz/77v12flr">https://www.magna.com/type-approval/76-77-ghz/77v12flr</a> [<a href="https://www.magna.com/type-approval/76-77-ghz/77v12flr">https://www.magna.com/type-approval/76-77-ghz/77v12flr</a>]</p> <p>Provozní kmitočtové pásmo: 76 – 77 GHz/ Nejvyšší výstupní výkon: &lt;55 dBm peak eirp</p> <p><b>Dansk</b></p> <p>Hermed erklærer Veoneer US, Inc., at radioudstyrstypen 77V12FLR er i overensstemmelse med direktiv 2014/53/EU. EU-overensstemmelseserklæringens fulde tekst kan findes på følgende internetadresse: <a href="https://www.magna.com/type-approval/76-77-ghz/77v12flr">https://www.magna.com/type-approval/76-77-ghz/77v12flr</a> [<a href="https://www.magna.com/type-approval/76-77-ghz/77v12flr">https://www.magna.com/type-approval/76-77-ghz/77v12flr</a>]</p> <p>Driftsfrekvensområde: 76 – 77 GHz/ Maksimal udgangseffekt: &lt;55 dBm peak eirp</p> <p><b>Hollandsk</b></p> <p>Hierbij verklaar ik, Veoneer US, Inc., dat het type radioapparatuur 77V12FLR conform is met Richtlijn 2014/53/EU. De volledige tekst van de EU-conformiteitsverklaring kan worden geraadpleegd op het volgende internetadres: <a href="https://www.magna.com/type-approval/76-77-ghz/77v12flr">https://www.magna.com/type-approval/76-77-ghz/77v12flr</a> [<a href="https://www.magna.com/type-approval/76-77-ghz/77v12flr">https://www.magna.com/type-approval/76-77-ghz/77v12flr</a>]</p> <p>Operationele frequentieband: 76 – 77 GHz/ Maximaal uitgangsvermogen: &lt;55 dBm peak eirp</p> <p><b>Estisk</b></p> <p>Käesolevaga deklareerib Veoneer US, Inc., et käesolev raadioseadme tüüp 77V12FLR vastab direktiivi 2014/53/EL nõuetele. ELi vastavusdeklaratsiooni täielik tekst on kättesaadav järgmisel internetiaadressil: <a href="https://www.magna.com/type-approval/76-77-ghz/77v12flr">https://www.magna.com/type-approval/76-77-ghz/77v12flr</a> [<a href="https://www.magna.com/type-approval/76-77-ghz/77v12flr">https://www.magna.com/type-approval/76-77-ghz/77v12flr</a>]</p> <p>Töösagedusriba: 76 – 77 GHz/ Maksimaalne väljundvõimsus: &lt;55 dBm peak eirp</p> <p><b>Finsk</b></p> <p>Veoneer US, Inc. vakuuttaa, että radiolaitetyyppi 77V12FLR on direktiivin 2014/53/EU mukainen. EU-vaatimusten mukaisuusvakuutuksen täysimittainen teksti on saatavilla seuraavassa internetosoitteessa: <a href="https://www.magna.com/type-approval/76-77-ghz/77v12flr">https://www.magna.com/type-approval/76-77-ghz/77v12flr</a> [<a href="https://www.magna.com/type-approval/76-77-ghz/77v12flr">https://www.magna.com/type-approval/76-77-ghz/77v12flr</a>]</p> <p>Käyttöraajausalue: 76 – 77 GHz/ Enimmäislähtöteho: &lt;55 dBm peak eirp</p> <p><b>Fransk</b></p> <p>Le soussigné, Veoneer US, Inc., déclare que l'équipement radioélectrique du type 77V12FLR est conforme à la directive 2014/53/UE. Le texte complet de la déclaration UE de conformité est disponible à l'adresse internet suivante: <a href="https://www.magna.com/type-approval/76-77-ghz/77v12flr">https://www.magna.com/type-approval/76-77-ghz/77v12flr</a> [<a href="https://www.magna.com/type-approval/76-77-ghz/77v12flr">https://www.magna.com/type-approval/76-77-ghz/77v12flr</a>]</p> <p>Bande de fréquences opérationnelle: 76 – 77 GHz/ Puissance de sortie max: &lt;55 dBm peak eirp</p> <p><b>Tysk</b></p> <p>Hiermit erkläre ich Veoneer US, Inc., dass der Funkanlagentyp 77V12FLR der Richtlinie 2014/53/EU entspricht. Der vollständige Text der EU-Konformitätserklärung ist unter der folgenden Internetadresse verfügbar: <a href="https://www.magna.com/type-approval/76-77-ghz/77v12flr">https://www.magna.com/type-approval/76-77-ghz/77v12flr</a> [<a href="https://www.magna.com/type-approval/76-77-ghz/77v12flr">https://www.magna.com/type-approval/76-77-ghz/77v12flr</a>]</p> <p>Betriebsfrequenzband: 76 – 77 GHz/ Maximale Ausgangsleistung: &lt;55 dBm peak eirp</p> <p><b>Græsk</b></p> <p>Με την παρούσα ο/η Veoneer US, Inc., δηλώνει ότι ο ραδιοεξοπλισμός 77V12FLR πληροί την οδηγία 2014/53/ΕΕ. Το πλήρες κείμενο της δήλωσης συμμόρφωσης ΕΕ διατίθεται στην ακόλουθη ιστοσελίδα στο διαδίκτυο: <a href="https://www.magna.com/type-a">https://www.magna.com/type-a</a></p>

Regioner	Mærkater og symboler	Betydning
		<p><a href="https://www.magna.com/type-approval/76-77-ghz/77v12flr">approval/76-77-ghz/77v12flr</a> [<a href="https://www.magna.com/type-approval/76-77-ghz/77v12flr">https://www.magna.com/type-approval/76-77-ghz/77v12flr</a>]</p> <p>Ζώνη συχνότητας λειτουργίας: 76 – 77 GHz/ Μέγιστη Ισχύς Εξόδου:&lt;55 dBm peak eirp</p> <p><b>Ungarsk</b></p> <p>Veoneer US, Inc. igazolja, hogy a 77V12FLR típusú rádióberendezés megfelel a 2014/53/EU iránylevelnek. Az EU-megfelelőségi nyilatkozat teljes szövege elérhető a következő internetes címen: <a href="https://www.magna.com/type-approval/76-77-ghz/77v12flr">https://www.magna.com/type-approval/76-77-ghz/77v12flr</a> [<a href="https://www.magna.com/type-approval/76-77-ghz/77v12flr">https://www.magna.com/type-approval/76-77-ghz/77v12flr</a>]</p> <p>Működési frekvenciasáv: 76 – 77 GHz/ Maximum kimeneti teljesítmény:&lt;55 dBm peak eirp</p> <p><b>Islandsk</b></p> <p>Í þessu sambandi lýsir Veoneer US, Inc. að búnaður útværpsbúnaðarins 77V12FLR sé í samræmi við tilskipun 2014/53/EU. Fullkominn texti EU yfirlýsing um samræmi er að finna á eftirfarandi netfangi: <a href="https://www.magna.com/type-approval/76-77-ghz/77v12flr">https://www.magna.com/type-approval/76-77-ghz/77v12flr</a> [<a href="https://www.magna.com/type-approval/76-77-ghz/77v12flr">https://www.magna.com/type-approval/76-77-ghz/77v12flr</a>]</p> <p>Rekstrar tíðnisvið: 76 – 77 GHz/ Hámarks útgangsstyrkur:&lt;55 dBm peak eirp</p> <p><b>Italiensk</b></p> <p>Il fabbricante, Veoneer US, Inc., dichiara che il tipo di apparecchiatura radio 77V12FLR è conforme alla direttiva 2014/53/UE. Il testo completo della dichiarazione di conformità UE è disponibile al seguente indirizzo Internet: <a href="https://www.magna.com/type-approval/76-77-ghz/77v12flr">https://www.magna.com/type-approval/76-77-ghz/77v12flr</a> [<a href="https://www.magna.com/type-approval/76-77-ghz/77v12flr">https://www.magna.com/type-approval/76-77-ghz/77v12flr</a>]</p> <p>Banda di frequenza operativa: 76 – 77 GHz/ Massima potenza di uscita:&lt;55 dBm peak eirp</p> <p><b>Lettisk</b></p> <p>Ar šo Veoneer US, Inc. deklarē, ka radioiekārta 77V12FLR atbilst Direktīvai 2014/53/ES. Pilns ES atbilstības deklarācijas teksts ir pieejams šādā interneta vietnē: <a href="https://www.magna.com/type-approval/76-77-ghz/77v12flr">https://www.magna.com/type-approval/76-77-ghz/77v12flr</a> [<a href="https://www.magna.com/type-approval/76-77-ghz/77v12flr">https://www.magna.com/type-approval/76-77-ghz/77v12flr</a>]</p> <p>Darba frekvenču josla: 76 – 77 GHz/ Maksimālā izejas jauda:&lt;55 dBm peak eirp</p> <p><b>Litauisk</b></p> <p>Aš, Veoneer US, Inc., patvirtinu, kad radijo įrenginių tipas 77V12FLR atitinka Direktyvą 2014/53/ES. Visas ES atitikties deklaracijos tekstas prieinamas šiuo interneto adresu: <a href="https://www.magna.com/type-approval/76-77-ghz/77v12flr">https://www.magna.com/type-approval/76-77-ghz/77v12flr</a> [<a href="https://www.magna.com/type-approval/76-77-ghz/77v12flr">https://www.magna.com/type-approval/76-77-ghz/77v12flr</a>]</p> <p>Darbinių dažnių diapazonas: 76 – 77 GHz/ Maksimali išėjimo galia:&lt;55 dBm peak eirp</p> <p><b>Maltesisk</b></p> <p>B'dan, Veoneer US, Inc., niddikjara li dan it-tip ta' tagħmir tar-radju 77V12FLR huwa konformi mad-Direttiva 2014/53/UE. It-test kollu tad-dikjarazzjoni ta' konformità tal-UE huwa disponibbli f'dan l-indirizz tal-Internet li ġej: <a href="https://www.magna.com/type-approval/76-77-ghz/77v12flr">https://www.magna.com/type-approval/76-77-ghz/77v12flr</a> [<a href="https://www.magna.com/type-approval/76-77-ghz/77v12flr">https://www.magna.com/type-approval/76-77-ghz/77v12flr</a>]</p> <p>Il-banda tal-frekwenzi operattivi: 76 – 77 GHz/ L-Energija Massima Maħruġa:&lt;55 dBm peak eirp</p> <p><b>Norsk</b></p> <p>Hermed erklærer Veoneer US, Inc. at radioutstyrtypen 77V12FLR er i samsvar med direktiv 2014/53/EU. Den fulle teksten til EU-samsvarserklæringen er tilgjengelig på følgende internetadresse: <a href="https://www.magna.com/type-approval/76-77-ghz/77v12flr">https://www.magna.com/type-approval/76-77-ghz/77v12flr</a> [<a href="https://www.magna.com/type-approval/76-77-ghz/77v12flr">https://www.magna.com/type-approval/76-77-ghz/77v12flr</a>]</p> <p>Operasjonelt frekvensbånd: 76 – 77 GHz/ Maksimal utgangseffekt:&lt;55 dBm peak eirp</p> <p><b>Polsk</b></p> <p>Veoneer US, Inc. niniejszym oświadcza, że typ urządzenia radiowego 77V12FLR jest zgodny z dyrektywą 2014/53/UE. Pełny tekst deklaracji zgodności UE jest dostępny pod następującym adresem internetowym: <a href="https://www.magna.com/type-approval/76-77-ghz/77v12flr">https://www.magna.com/type-approval/76-77-ghz/77v12flr</a> [<a href="https://www.magna.com/type-approval/76-77-ghz/77v12flr">https://www.magna.com/type-approval/76-77-ghz/77v12flr</a>]</p> <p>Pasma częstotliwości roboczej: 76 – 77 GHz/ Maksymalna moc wyjściowa:&lt;55 dBm peak eirp</p> <p><b>Portugisisk</b></p> <p>O(a) abaixo assinado(a) Veoneer US, Inc. declara que o presente tipo de equipamento de rádio 77V12FLR está em conformidade com a Diretiva 2014/53/UE. O texto integral da declaração de conformidade está disponível no seguinte endereço de Internet: <a href="https://www.magna.com/type-approval/76-77-ghz/77v12flr">https://www.magna.com/type-approval/76-77-ghz/77v12flr</a> [<a href="https://www.magna.com/type-approval/76-77-ghz/77v12flr">https://www.magna.com/type-approval/76-77-ghz/77v12flr</a>]</p> <p>Faixa de frequência de funcionamento: 76 - 77 GHz/ Potência de Saída Máxima:&lt;55 dBm peak eirp</p> <p><b>Rumænsk</b></p> <p>Prin prezenta, Veoneer US, Inc. declară că tipul de echipamente radio 77V12FLR este în conformitate cu Directiva 2014/53/UE. Textul integral al declarației UE de conformitate este disponibil la următoarea adresă internet: <a href="https://www.magna.com/type-approval/76-77-ghz/77v12flr">https://www.magna.com/type-approval/76-77-ghz/77v12flr</a> [<a href="https://www.magna.com/type-approval/76-77-ghz/77v12flr">https://www.magna.com/type-approval/76-77-ghz/77v12flr</a>]</p> <p>Bandă frecvență operațională: 76 – 77 GHz/ Putere maximă la ieșire:&lt;55 dBm peak eirp</p> <p><b>Slovensk</b></p> <p>Veoneer US, Inc. potrjuje, da je tip radijske opreme 77V12FLR skladen z Direktivo 2014/53/EU. Celotno besedilo izjave EU o skladnosti je na voljo na naslednjem spletnem naslovu: <a href="https://www.magna.com/type-approval/76-77-ghz/77v12flr">https://www.magna.com/type-approval/76-77-ghz/77v12flr</a> [<a href="https://www.magna.com/type-approval/76-77-ghz/77v12flr">https://www.magna.com/type-approval/76-77-ghz/77v12flr</a>]</p> <p>Operativni frekvenčni pas: 76 – 77 GHz/ Največja izhodna moč:&lt;55 dBm peak eirp</p> <p><b>Slovakisk</b></p> <p>Veoneer US, Inc. týmto vyhlasuje, že rádiové zariadenie typu 77V12FLR je v súlade so smernicou 2014/53/EÚ. Úplné EÚ vyhlásenie o zhode je k dispozícii na tejto internetovej adrese: <a href="https://www.magna.com/type-approval/76-77-ghz/77v12flr">https://www.magna.com/type-approval/76-77-ghz/77v12flr</a> [<a href="https://www.magna.com/type-approval/76-77-ghz/77v12flr">https://www.magna.com/type-approval/76-77-ghz/77v12flr</a>]</p> <p>Prevádzkové frekvenčné pásmo: 76 – 77 GHz/ Maximálny výstupný výkon:&lt;55 dBm peak eirp</p> <p><b>Spansk</b></p> <p>Por la presente, Veoneer US, Inc. declara que el tipo de equipo radioeléctrico 77V12FLR es conforme con la Directiva 2014/53/UE. El texto completo de la declaración UE de conformidad está disponible en la dirección Internet siguiente: <a href="https://www.magna.com/type-approval/76-77-ghz/77v12flr">https://www.magna.com/type-approval/76-77-ghz/77v12flr</a> [<a href="https://www.magna.com/type-approval/76-77-ghz/77v12flr">https://www.magna.com/type-approval/76-77-ghz/77v12flr</a>]</p>













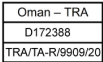

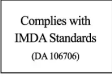
Regioner	Mærkater og symboler	Betydning
Canada		<p>This device contains license-exempt transmitter(s)/receiver(s) that comply with Innovation, Science and Economic Development Canada's licence-exempt RSS(s).</p> <p>Operation is subject to the following two conditions:</p> <p>(1) This device may not cause interference.</p> <p>(2) This device must accept any interference, including interference that may cause undesired operation of the device.</p> <p>Le présent appareil est conforme aux CNR d'Industrie Canada applicables aux appareils radio exempts de licence.</p> <p>L'exploitation est autorisée aux deux conditions suivantes:</p> <p>(1) l'appareil ne doit pas produire de brouillage, et</p> <p>(2) l'utilisateur de l'appareil doit accepter tout brouillage radioélectrique subi, même si le brouillage est susceptible d'en compromettre le fonctionnement.</p>
EU og EFTA		<p><b>Forenklet EU-overensstemmelseserklæring.</b></p> <p><b>Engelsk</b></p> <p>Hereby, Veoneer US, Inc. declares that the radio equipment type 7713CRN is in compliance with Directive 2014/53/EU. The full text of the EU declaration of conformity is available at the following internet address: <a href="https://www.magna.com/type-approval/76-77-ghz/77v12flr">https://www.magna.com/type-approval/76-77-ghz/77v12flr</a> [<a href="https://www.magna.com/type-approval/76-77-ghz/77v12flr">https://www.magna.com/type-approval/76-77-ghz/77v12flr</a>]</p> <p>Operational frequency band: 76 – 77 GHz/ Maximum output power:&lt;55 dBm peak eirp</p> <p><b>Bulgarsk</b></p> <p>С настоящото Veoneer US, Inc. декларира, че този тип радиосъоръжение 7713CRN е в съответствие с Директива 2014/53/ЕС. Цялостният текст на ЕС декларацията за съответствие може да се намери на следния интернет адрес: <a href="https://www.magna.com/type-approval/76-77-ghz/77v12flr">https://www.magna.com/type-approval/76-77-ghz/77v12flr</a> [<a href="https://www.magna.com/type-approval/76-77-ghz/77v12flr">https://www.magna.com/type-approval/76-77-ghz/77v12flr</a>]</p> <p>Работна честотна лента: 76 – 77 GHz/ Максимална изходна мощност:&lt;55 dBm peak eirp</p> <p><b>Kroatisk</b></p> <p>Veoneer US, Inc. ovdje izjavljuje da je radijska oprema tipa 7713CRN u skladu s Direktivom 2014/53/EU. Cjeloviti tekst EU izjave o sukladnosti dostupan je na sljedećoj internetskoj adresi: <a href="https://www.magna.com/type-approval/76-77-ghz/77v12flr">https://www.magna.com/type-approval/76-77-ghz/77v12flr</a> [<a href="https://www.magna.com/type-approval/76-77-ghz/77v12flr">https://www.magna.com/type-approval/76-77-ghz/77v12flr</a>]</p> <p>Radni frekvencijski pojas: 76 – 77 GHz/ Maksimalna izlazna snaga:&lt;55 dBm peak eirp</p> <p><b>Tjekkisk</b></p> <p>Tímto Veoneer US, Inc. prohlašuje, že typ rádiového zařízení 7713CRN je v souladu se směrnicí 2014/53/EU. Úplné znění EU prohlášení o shodě je k dispozici na této internetové adrese: <a href="https://www.magna.com/type-approval/76-77-ghz/77v12flr">https://www.magna.com/type-approval/76-77-ghz/77v12flr</a> [<a href="https://www.magna.com/type-approval/76-77-ghz/77v12flr">https://www.magna.com/type-approval/76-77-ghz/77v12flr</a>]</p> <p>Provozní kmitočtové pásmo: 76 – 77 GHz/ Nejvyšší výstupní výkon:&lt;55 dBm peak eirp</p> <p><b>Dansk</b></p> <p>Hermed erklærer Veoneer US, Inc., at radioudstyrstypen 7713CRN er i overensstemmelse med direktiv 2014/53/EU. EU-overensstemmelseserklæringens fulde tekst kan findes på følgende internetadresse: <a href="https://www.magna.com/type-approval/76-77-ghz/77v12flr">https://www.magna.com/type-approval/76-77-ghz/77v12flr</a> [<a href="https://www.magna.com/type-approval/76-77-ghz/77v12flr">https://www.magna.com/type-approval/76-77-ghz/77v12flr</a>]</p> <p>Driftsfrekvensområde: 76 – 77 GHz/ Maksimal udgangseffekt:&lt;55 dBm peak eirp</p> <p><b>Hollandsk</b></p> <p>Hierbij verklaar ik, Veoneer US, Inc., dat het type radioapparatuur 7713CRN conform is met Richtlijn 2014/53/EU. De volledige tekst van de EU-conformiteitsverklaring kan worden geraadpleegd op het volgende internetadres: <a href="https://www.magna.com/type-approval/76-77-ghz/77v12flr">https://www.magna.com/type-approval/76-77-ghz/77v12flr</a> [<a href="https://www.magna.com/type-approval/76-77-ghz/77v12flr">https://www.magna.com/type-approval/76-77-ghz/77v12flr</a>]</p> <p>Operationele frequentieband: 76 – 77 GHz/ Maximaal uitgangsvermogen:&lt;55 dBm peak eirp</p> <p><b>Estisk</b></p> <p>Käesolevaga deklareerib Veoneer US, Inc., et käesolev raadioseadme tüüp 7713CRN vastab direktiivi 2014/53/EL nõuetele. ELi vastavusdeklaratsiooni täielik tekst on kättesaadav järgmisel internetiaadressil: <a href="https://www.magna.com/type-approval/76-77-ghz/77v12flr">https://www.magna.com/type-approval/76-77-ghz/77v12flr</a> [<a href="https://www.magna.com/type-approval/76-77-ghz/77v12flr">https://www.magna.com/type-approval/76-77-ghz/77v12flr</a>]</p> <p>Töösagedusriba: 76 – 77 GHz/ Maksimaalne väljundvõimsus:&lt;55 dBm peak eirp</p> <p><b>Finsk</b></p> <p>Veoneer US, Inc. vakuuttaa, että radiolaitetyypin 7713CRN on direktiivin 2014/53/EU mukainen. EU-vaatimusten mukaisuusvakuutuksen täysimittainen teksti on saatavilla seuraavassa internetosoitteessa: <a href="https://www.magna.com/type-approval/76-77-ghz/77v12flr">https://www.magna.com/type-approval/76-77-ghz/77v12flr</a> [<a href="https://www.magna.com/type-approval/76-77-ghz/77v12flr">https://www.magna.com/type-approval/76-77-ghz/77v12flr</a>]</p> <p>Käyttöraajausalue: 76 – 77 GHz/ Enimmäislähtöteho:&lt;55 dBm peak eirp</p> <p><b>Fransk</b></p> <p>Le soussigné, Veoneer US, Inc., déclare que l'équipement radioélectrique du type 7713CRN est conforme à la directive 2014/53/UE. Le texte complet de la déclaration UE de conformité est disponible à l'adresse internet suivante: <a href="https://www.magna.com/type-approval/76-77-ghz/77v12flr">https://www.magna.com/type-approval/76-77-ghz/77v12flr</a> [<a href="https://www.magna.com/type-approval/76-77-ghz/77v12flr">https://www.magna.com/type-approval/76-77-ghz/77v12flr</a>]</p> <p>Bande de fréquences opérationnelle: 76 – 77 GHz/ Puissance de sortie max:&lt;55 dBm peak eirp</p> <p><b>Tysk</b></p> <p>Hiermit erkläre Veoneer US, Inc., dass der Funkanlagentyp 7713CRN der Richtlinie 2014/53/EU entspricht. Der vollständige Text der EU-Konformitätserklärung ist unter der folgenden Internetadresse verfügbar: <a href="https://www.magna.com/type-approval/76-77-ghz/77v12flr">https://www.magna.com/type-approval/76-77-ghz/77v12flr</a> [<a href="https://www.magna.com/type-approval/76-77-ghz/77v12flr">https://www.magna.com/type-approval/76-77-ghz/77v12flr</a>]</p> <p>Betriebsfrequenzband: 76 – 77 GHz/ Maximale Ausgangsleistung:&lt;55 dBm peak eirp</p> <p><b>Græsk</b></p> <p>Με την παρούσα ο/η Veoneer US, Inc., δηλώνει ότι ο ραδιοεξοπλισμός 7713CRN πληροί την οδηγία 2014/53/ΕΕ. Το πλήρες κείμενο της δήλωσης συμμόρφωσης ΕΕ διατίθεται στην ακόλουθη ιστοσελίδα στο διαδίκτυο: <a href="https://www.magna.com/type-a">https://www.magna.com/type-a</a></p>

Regioner	Mærkater og symboler	Betydning
		<p><a href="https://www.magna.com/type-approval/76-77-ghz/77v12flr">approval/76-77-ghz/77v12flr</a> [<a href="https://www.magna.com/type-approval/76-77-ghz/77v12flr">https://www.magna.com/type-approval/76-77-ghz/77v12flr</a>]</p> <p>Ζώνη συχνότητας λειτουργίας: 76 – 77 GHz/ Μέγιστη Ισχύς Εξόδου:&lt;55 dBm peak eirp</p> <p><b>Ungarsk</b></p> <p>Veoneer US, Inc. igazolja, hogy a 7713CRN típusú rádióberendezés megfelel a 2014/53/EU irányelvnek. Az EU-megfelelőségi nyilatkozat teljes szövege elérhető a következő internetes címen: <a href="https://www.magna.com/type-approval/76-77-ghz/77v12flr">https://www.magna.com/type-approval/76-77-ghz/77v12flr</a> [<a href="https://www.magna.com/type-approval/76-77-ghz/77v12flr">https://www.magna.com/type-approval/76-77-ghz/77v12flr</a>]</p> <p>Működési frekvenciasáv: 76 – 77 GHz/ Maximum kimeneti teljesítmény:&lt;55 dBm peak eirp</p> <p><b>Islandsk</b></p> <p>Í þessu sambandi lýsir Veoneer US, Inc. að búnaður útværpsbúnaðarins 7713CRN sé í samræmi við tilskipun 2014/53/EU. Fullkominn texti EU yfirlýsing um samræmi er að finna á eftirfarandi netfangi: <a href="https://www.magna.com/type-approval/76-77-ghz/77v12flr">https://www.magna.com/type-approval/76-77-ghz/77v12flr</a> [<a href="https://www.magna.com/type-approval/76-77-ghz/77v12flr">https://www.magna.com/type-approval/76-77-ghz/77v12flr</a>]</p> <p>Rekstrar tíðnisvið: 76 – 77 GHz/ Hámarks útgangsstyrkur:&lt;55 dBm peak eirp</p> <p><b>Italiensk</b></p> <p>Il fabbricante, Veoneer US, Inc., dichiara che il tipo di apparecchiatura radio 7713CRN è conforme alla direttiva 2014/53/UE. Il testo completo della dichiarazione di conformità UE è disponibile al seguente indirizzo Internet: <a href="https://www.magna.com/type-approval/76-77-ghz/77v12flr">https://www.magna.com/type-approval/76-77-ghz/77v12flr</a> [<a href="https://www.magna.com/type-approval/76-77-ghz/77v12flr">https://www.magna.com/type-approval/76-77-ghz/77v12flr</a>]</p> <p>Banda di frequenza operativa: 76 – 77 GHz/ Massima potenza di uscita:&lt;55 dBm peak eirp</p> <p><b>Lettisk</b></p> <p>Ar šo Veoneer US, Inc. deklarē, ka radioiekārta 7713CRN atbilst Direktīvai 2014/53/ES. Pilns ES atbilstības deklarācijas teksts ir pieejams šādā interneta vietnē: <a href="https://www.magna.com/type-approval/76-77-ghz/77v12flr">https://www.magna.com/type-approval/76-77-ghz/77v12flr</a> [<a href="https://www.magna.com/type-approval/76-77-ghz/77v12flr">https://www.magna.com/type-approval/76-77-ghz/77v12flr</a>]</p> <p>Darba frekvenču josla: 76 – 77 GHz/ Maksimālā izejas jauda:&lt;55 dBm peak eirp</p> <p><b>Litauisk</b></p> <p>Aš, Veoneer US, Inc., patvirtinu, kad radijo įrenginių tipas 7713CRN atitinka Direktyvą 2014/53/ES. Visas ES atitikties deklaracijos tekstas prieinamas šiuo interneto adresu: <a href="https://www.magna.com/type-approval/76-77-ghz/77v12flr">https://www.magna.com/type-approval/76-77-ghz/77v12flr</a> [<a href="https://www.magna.com/type-approval/76-77-ghz/77v12flr">https://www.magna.com/type-approval/76-77-ghz/77v12flr</a>]</p> <p>Darbinių dažnių diapazonas: 76 – 77 GHz/ Maksimali išėjimo galia:&lt;55 dBm peak eirp</p> <p><b>Maltesisk</b></p> <p>B'dan, Veoneer US, Inc., niddikjara li dan it-tip ta' tagħmir tar-radju 7713CRN huwa konformi mad-Direttiva 2014/53/UE. It-test kollu tad-dikjarazzjoni ta' konformità tal-UE huwa disponibbli f'dan l-indirizz tal-Internet li ġej: <a href="https://www.magna.com/type-approval/76-77-ghz/77v12flr">https://www.magna.com/type-approval/76-77-ghz/77v12flr</a> [<a href="https://www.magna.com/type-approval/76-77-ghz/77v12flr">https://www.magna.com/type-approval/76-77-ghz/77v12flr</a>]</p> <p>Il-banda tal-frekwenzi operattivi: 76 – 77 GHz/ L-Energija Massima Maħruġa:&lt;55 dBm peak eirp</p> <p><b>Norsk</b></p> <p>Hermed erklærer Veoneer US, Inc. at radioutstyrtypen 7713CRN er i samsvar med direktiv 2014/53/EU. Den fulle teksten til EU-samsvarserklæringen er tilgjengelig på følgende internetadresse: <a href="https://www.magna.com/type-approval/76-77-ghz/77v12flr">https://www.magna.com/type-approval/76-77-ghz/77v12flr</a> [<a href="https://www.magna.com/type-approval/76-77-ghz/77v12flr">https://www.magna.com/type-approval/76-77-ghz/77v12flr</a>]</p> <p>Operasjonelt frekvensbånd: 76 – 77 GHz/ Maksimal utgangseffekt:&lt;55 dBm peak eirp</p> <p><b>Polsk</b></p> <p>Veoneer US, Inc. niniejszym oświadczam, że typ urządzenia radiowego 7713CRN jest zgodny z dyrektywą 2014/53/UE. Pełny tekst deklaracji zgodności UE jest dostępny pod następującym adresem internetowym: <a href="https://www.magna.com/type-approval/76-77-ghz/77v12flr">https://www.magna.com/type-approval/76-77-ghz/77v12flr</a> [<a href="https://www.magna.com/type-approval/76-77-ghz/77v12flr">https://www.magna.com/type-approval/76-77-ghz/77v12flr</a>]</p> <p>Pasma częstotliwości roboczej: 76 – 77 GHz/ Maksymalna moc wyjściowa:&lt;55 dBm peak eirp</p> <p><b>Portugisisk</b></p> <p>O(a) abaixo assinado(a) Veoneer US, Inc. declara que o presente tipo de equipamento de rádio 7713CRN está em conformidade com a Diretiva 2014/53/UE. O texto integral da declaração de conformidade está disponível no seguinte endereço de Internet: <a href="https://www.magna.com/type-approval/76-77-ghz/77v12flr">https://www.magna.com/type-approval/76-77-ghz/77v12flr</a> [<a href="https://www.magna.com/type-approval/76-77-ghz/77v12flr">https://www.magna.com/type-approval/76-77-ghz/77v12flr</a>]</p> <p>Faixa de frequência de funcionamento: 76 - 77 GHz/ Potência de Saída Máxima:&lt;55 dBm peak eirp</p> <p><b>Rumænsk</b></p> <p>Prin prezenta, Veoneer US, Inc. declară că tipul de echipamente radio 7713CRN este în conformitate cu Directiva 2014/53/UE. Textul integral al declarației UE de conformitate este disponibil la următoarea adresă internet: <a href="https://www.magna.com/type-approval/76-77-ghz/77v12flr">https://www.magna.com/type-approval/76-77-ghz/77v12flr</a> [<a href="https://www.magna.com/type-approval/76-77-ghz/77v12flr">https://www.magna.com/type-approval/76-77-ghz/77v12flr</a>]</p> <p>Bandă frecvență operațională: 76 – 77 GHz/ Putere maximă la ieșire:&lt;55 dBm peak eirp</p> <p><b>Slovensk</b></p> <p>Veoneer US, Inc. potrjuje, da je tip radijske opreme 7713CRN skladen z Direktivo 2014/53/EU. Celotno besedilo izjave EU o skladnosti je na voljo na naslednjem spletnem naslovu: <a href="https://www.magna.com/type-approval/76-77-ghz/77v12flr">https://www.magna.com/type-approval/76-77-ghz/77v12flr</a> [<a href="https://www.magna.com/type-approval/76-77-ghz/77v12flr">https://www.magna.com/type-approval/76-77-ghz/77v12flr</a>]</p> <p>Operativni frekvenčni pas: 76 – 77 GHz/ Največja izhodna moč:&lt;55 dBm peak eirp</p> <p><b>Slovakisk</b></p> <p>Veoneer US, Inc. týmto vyhlasuje, že rádiové zariadenie typu 7713CRN je v súlade so smernicou 2014/53/EÚ. Úplné EÚ vyhlásenie o zhode je k dispozícii na tejto internetovej adrese: <a href="https://www.magna.com/type-approval/76-77-ghz/77v12flr">https://www.magna.com/type-approval/76-77-ghz/77v12flr</a> [<a href="https://www.magna.com/type-approval/76-77-ghz/77v12flr">https://www.magna.com/type-approval/76-77-ghz/77v12flr</a>]</p> <p>Prevádzkové frekvenčné pásmo: 76 – 77 GHz/ Maximálny výstupný výkon:&lt;55 dBm peak eirp</p> <p><b>Spansk</b></p> <p>Por la presente, Veoneer US, Inc. declara que el tipo de equipo radioeléctrico 7713CRN es conforme con la Directiva 2014/53/UE. El texto completo de la declaración UE de conformidad está disponible en la dirección Internet siguiente: <a href="https://www.magna.com/type-approval/76-77-ghz/77v12flr">https://www.magna.com/type-approval/76-77-ghz/77v12flr</a> [<a href="https://www.magna.com/type-approval/76-77-ghz/77v12flr">https://www.magna.com/type-approval/76-77-ghz/77v12flr</a>]</p>









Regioner	Mærkater og symboler	Betydning
		<p><a href="https://www.magna.com/type-approval/76-77-ghz/77v12flr">ps://www.magna.com/type-approval/76-77-ghz/77v12flr</a> [<a href="https://www.magna.com/type-approval/76-77-ghz/77v12flr">https://www.magna.com/type-approval/76-77-ghz/77v12flr</a>]</p> <p>Banda de frecuencias de funcionamiento: 76 – 77 GHz/ Potencia máxima de salida:&lt;55 dBm peak eirp</p> <p><b>Svensk</b> Härmed försäkrar Veoneer US, Inc. att denna typ av radioutrustning 7713CRN överensstämmer med direktiv 2014/53/EU. Den fullständiga texten till EU-försäkran om överensstämmelse finns på följande webbadress: <a href="https://www.magna.com/type-approval/76-77-ghz/77v12flr">https://www.magna.com/type-approval/76-77-ghz/77v12flr</a> [<a href="https://www.magna.com/type-approval/76-77-ghz/77v12flr">https://www.magna.com/type-approval/76-77-ghz/77v12flr</a>]</p> <p>Driftfrekvensband: 76 – 77 GHz/ Maximal uteffekt:&lt;55 dBm peak eirp</p> <p><b>Tyrkisk</b> Buna göre, Veoneer US, Inc. 7713CRN tipi radyo ekipmanının 2014/53/AB sayılı Direktife uygun olduğunu beyan eder. EU uyumu beyanının tam metni aşağıdaki internet adresinden edinilebilir: <a href="https://www.magna.com/type-approval/76-77-ghz/77v12flr">https://www.magna.com/type-approval/76-77-ghz/77v12flr</a> [<a href="https://www.magna.com/type-approval/76-77-ghz/77v12flr">https://www.magna.com/type-approval/76-77-ghz/77v12flr</a>]</p> <p>Çalışma frekansı bandı: 76 – 77 GHz/ Maksimum Çıkış Gücü:&lt;55 dBm peak eirp</p>
Israel		<p>51-92989</p> <p>מספר אישור התאמה מטעם משרד התקשורת: חל איסור לבצע פעולות במכשיר שיש בהן כדי לשנות את תכונותיו האלחוטיות של המכשיר, ובכלל זה שינויי תוכנה, החלפת אנטנה מקורית או הוספת אפשרות לחיבור לאנטנה חיצונית, בלא קבלת אישור משרד התקשורת, בשל החשש להפרעות אלחוטיות</p>
Japan		<p>204-B00217</p>
Mexico		<p>La operación de este equipo está sujeta a las siguientes dos condiciones:</p> <p>(1) es posible que este equipo o dispositivo no cause interferencia perjudicial y</p> <p>(2) este equipo o dispositivo debe aceptar cualquier interferencia, incluyendo la que pueda causar su operación no deseada.</p>
Moldova		
Marokko		
Oman		
Paraguay		<p>Rieder &amp; Cia</p> <p>Av. Gral. José Gervasio Artigas 1945, Asunción 1204, Paraguay</p>
Serbien		
Singapore		
Sydafrika		
Sydkorea		

Regioner	Mærkater og symboler	Betydning
Thailand		<p>1) [Placeholder text]</p> <p>2) [Placeholder text]</p>
Ukraine		справжнім Veoneer заявляє, що тип радіообладнання (7713CRN) відповідає Технічному регламенту радіообладнання; повний текст декларації про відповідність доступний на веб-сайті за такою адресою: <a href="https://www.magna.com/type-approval/76-77-ghz/77v12flr">https://www.magna.com/type-approval/76-77-ghz/77v12flr</a> [ <a href="https://www.magna.com/type-approval/76-77-ghz/77v12flr">https://www.magna.com/type-approval/76-77-ghz/77v12flr</a> ]
Storbritannien og Nordirland		Hereby, Veoneer US, Inc. declares that the radio equipment type 7713CRN is in compliance with radio regulation 2017. Operational frequency band: 76 – 77 GHz/ Maximum output power: <55 dBm peak e.i.r.p The full text of the UK declaration of conformity is available at the following internet address: <a href="https://www.magna.com/type-approval/76-77-ghz/77v12flr">https://www.magna.com/type-approval/76-77-ghz/77v12flr</a> [ <a href="https://www.magna.com/type-approval/76-77-ghz/77v12flr">https://www.magna.com/type-approval/76-77-ghz/77v12flr</a> ]
USA		This device complies with Part 15 of the FCC Rules. Operation is subject to the following two conditions: (1) this device may not cause harmful interference, and (2) this device must accept any interference received, including interference that may cause undesired operation. CAUTION TO USERS Changes or modifications not expressly approved by the party responsible for compliance could void the user`s authority to operate the equipment.

## 15.5.3. Typegodkendelse til TPMS-radiofrekvens

Her finder du radiofrekvenstypogodkendelserne til dæktryksovervågningssystemet.

Region	Betydning
Argentina	
Canada	<p>ISED Regulatory Compliance Statements</p> <p>This device contains licence-exempt that comply with Innovation, Science and Economic Development Canada's licence-exempt RSS(s). Operation is subject to the following two conditions:</p> <ol style="list-style-type: none"> <li>1. This device may not cause interference.</li> <li>2. This device must accept any interference, including interference that may cause undesired operation of the device.</li> </ol> <p>This equipment complies with ISED RSS-102 radio frequency exposure limits set forth by the Innovation, Science and Economic Development Canada for an uncontrolled environment. The further RF exposure reduction can be achieved if the product can be kept as far as possible from the user body or set the device to lower output power if such function available. This device must not be co-located or operating in conjunction with any other antenna or transmitter.</p> <p>Déclaration de conformité avec la réglementation d'ISDE</p> <p>Le présent appareil est conforme aux CNR d'Industrie Canada applicables aux appareils radio exempts de licence. L'exploitation est autorisée aux deux conditions suivantes:</p> <ol style="list-style-type: none"> <li>1. l'appareil ne doit pas produire de brouillage, et</li> <li>2. l'utilisateur de l'appareil doit accepter tout brouillage radioélectrique subi, même si le brouillage est susceptible d'en compromettre le fonctionnement.</li> </ol> <p>L'appareil est conforme aux limites d'exposition aux radiofréquences du CNR - 102 d'ISDE établies par innovation, sciences et développement économique Canada pour les environnements non contrôlés. L'exposition aux RF peut être encore réduite si le produit peut être placé aussi loin que possible du corps de l'utilisateur ou si la fonction peut être utilisée, l'appareil peut être réglé à une puissance de sortie inférieure. L'appareil ne doit pas coexister ou fonctionner en synergie avec d'autres antennes ou émetteurs.</p>

Region	Betydning
Mexico	IFT NO.: VOSCAG23-34968
Marokko	
Serbien	
Singapore	
Sydafrika	
Thailand	
Forenede Arabiske Emirater	 
Ukraine	
USA	<p>FCC Regulatory Compliance Statements</p> <p>This device complies with Part 15 of the FCC Rules. Operation is subject to the following conditions:</p> <ol style="list-style-type: none"> <li>1. This device may not cause harmful interference, and</li> <li>2. This device must accept any interference received, including interference that may cause undesired operation.</li> </ol> <p>Note: This equipment has been tested and found to comply with the limits for a Class B digital device, pursuant to Part 15 of the FCC Rules. These limits are designed to provide reasonable protection against harmful interference in a residential installation. This equipment generates, uses, and can radiate radio frequency energy and, if not installed and used in accordance with the instructions, may cause harmful interference to radio communications. However, there is no guarantee that interference will not occur in a particular installation. If this equipment does cause harmful interference to radio or television reception, which can be determined by turning the equipment off and on, the user is encouraged to try to correct the interference by one or more of the following measures:</p> <ul style="list-style-type: none"> <li>• Reorient or relocate the receiving antenna.</li> <li>• Increase the separation between the equipment and receiver.</li> <li>• Connect the equipment into an outlet on a circuit different from that to which the receiver is connected.</li> <li>• Consult the dealer or an experienced radio/TV technician for help.</li> </ul> <p>Caution: Changes or modifications not expressly approved by the party responsible for compliance could void the user's authority to operate the equipment.</p> <p>FCC Radiation Exposure Statement</p> <p>This equipment complies with the FCC portable RF exposure limit set forth for an uncontrolled environment and are safe for intended operation as described in this manual. The further RF exposure reduction can be achieved if the product can be kept as far as possible from the user body or set the device to lower output power if such function is available.</p>

## 15.5.4. Typegodkendelser for trådløs oplader og NFC

Følgende er de tekniske specifikationer og typegodkendelserne for den trådløse oplader og NFC-læseren.

Indholdet af denne manual afspejler den aktuelle status på udgivelsestidspunktet og er muligvis ikke fuldstændigt gyldigt på et senere tidspunkt. Yderligere oplysninger findes i den fuldstændige ansvarsfraskrivelse på første side.

## Teknisk specifikation

Den trådløse oplader og NFC-læseren er designet til at arbejde i omgivende temperaturer mellem -35 °C og 85 °C.

### Trådløs oplader

- Frekvensbånd: 127,7 ±10 kHz
- Maksimal magnetisk feltstyrke: 65,69 dBμA/m ved 10 m

### NFC-kortlæser

- Frekvensbånd 13,56 MHz ±10 %
- Maksimal magnetisk feltstyrke: 42 dBμA/m ved 10 m

## Overensstemmelseserklæring

CE RED	Hefei Invispower Co.,Ltd erklærer hermed, at radioudstyret NFCR-INTERNAL (model: NFC-I-SX-21548) og Model-Wireless opladning (model: WPC-15SN-21493) er i overensstemmelse med direktiv 2014/53/EU. Maximum Permissible Exposure (MPE)-niveauet for dette udstyr er blevet udregnet baseret på en afstand på 20 cm mellem udstyr og menneskekrop. For at efterleve RF-eksponeringskravene anbefales det at opretholde en afstand på mindst 20 cm mellem udstyret og kroppsdele under brug.
UKCA	Hefei Invispower Co.,Ltd erklærer hermed, at radioudstyret NFCR-INTERNAL (model: NFC-I-SX-21548) og Model-Wireless opladning (model: WPC-15SN-21493) er i overensstemmelse med radioudstørsforordninger i Storbritannien (SI 2017/1206).
FCC ID & IC	Denne enhed overholder del 15 af FCC's regler og reglerne RSS-Gen,RSS-216 i Canada. Drift er underlagt følgende to betingelser: <ol style="list-style-type: none"><li>1. Denne enhed må ikke forårsage skadelig interferens, og</li><li>2. Denne enhed skal tage imod modtagen interferens, herunder interferens, der kan forårsage uønsket drift.</li></ol> <p>Enhver ændring eller modifikation, der ikke er udtrykkeligt godkendt af parten, der er ansvarlig for overholdelse kan ugyldiggøre brugerens ret til betjening af udstyret. FCC RF Radiation Exposure Statement: Dette udstyr overholder FCC RF Radiations grænseværdier for eksponering i et ikkekontrolleret miljø Denne enhed og dens antenne må ikke placeres sammen med eller blive betjent i forbindelse med andre antenner og sendere. Dette udstyr skal installeres og blive betjent med en mindsteafstand på 20 cm mellem sender og din krop. Bemærk: Dette udstyr er testet og er i overensstemmelse med grænserne for en digital enhed i klasse B, i henhold til del 15 i FCC-reglerne. Disse grænser er beregnet til at yde rimelig beskyttelse mod skadelig interferens i et beboelsesområde. Dette udstyr genererer, bruger og kan udstråle radiofrekvensenergi og, hvis det ikke installeres og anvendes i overensstemmelse med anvisningerne, kan det forårsage skadelig interferens på radiokommunikation. Der er dog ingen garanti for, at der ikke vil opstå interferens i en bestemt installation. Hvis dette udstyr forårsager skadelig interferens på radio- eller tv-modtagelse, som kan fastlægges ved at slå udstyret fra og til, opfordres brugeren til at forsøge at rette interferensen ved hjælp af en eller flere af følgende foranstaltninger:</p> <ul style="list-style-type: none"><li>• Flytte den modtagende antenne.</li><li>• Øge afstanden mellem udstyret og modtageren.</li><li>• Slutte udstyret til et udtag på et andet kredsløb end det, som modtageren er tilsluttet.</li><li>• Kontakte forhandleren eller en erfaren radio-/tv-tekniker for at få hjælp.</li></ul> <p>IDéclaration d'avertissement ISED Son fonctionnement est soumis aux deux conditions suivantes:</p> <ol style="list-style-type: none"><li>1. Cet appareil ne doit pas provoquer d'interferences nuisibles, et</li><li>2. Cet appareil doit accepter toute interference recue, y compris les interferences pouvant entrainer un fonctionnement indesirable.</li></ol> <p>Les changements ou modifications non expressement approuvés par la partie responsable de la conformité peut annuler l'autorité de l'utilisateur a utiliser l'équipement. Déclaration d'exposition aux radiations RF de l'ISED: Cet équipement est conforme aux limites d'exposition aux rayonnements RF de l'ISED définies pour un environnement non contrôlé. Cet appareil et son antenne ne doivent pas être situés ou fonctionner conjointement avec une autre antenne ou un autre émetteur</p>
ANATEL	Dette udstyr er ikke berettiget til beskyttelse mod skadelig interferens og kan skabe interferens i korrekt autoriserede systemer. For mere information, se ANATELs hjemmeside – <a href="https://www.gov.br/anatel">https://www.gov.br/anatel</a> [ <a href="https://www.gov.br/anatel">https://www.gov.br/anatel</a> ] Este equipamento não tem direito à proteção contra interferência prejudicial e não pode causar interferência em sistemas devidamente autorizados. Para maiores informações, consulte o site da ANATEL – <a href="https://www.gov.br/anatel">https://www.gov.br/anatel</a> [ <a href="https://www.gov.br/anatel">https://www.gov.br/anatel</a> ]























Land/område	Model/produkt	Overensstemmelse	Mærkat
FCC/IC	GE-1	<p>FCC Regulations: This device complies with Part 15 of the FCC Rules. Operation is subject to the following two conditions: (1) This device may not cause harmful interference, and (2) this device must accept any interference received, including interference that may cause undesired operation. This equipment has been tested and found to comply with the limits for a Class B digital device, pursuant to Part 15 of the FCC Rules. These limits are designed to provide reasonable protection against harmful interference in a residential installation. This equipment generates, uses and can radiate radio frequency energy and, if not installed and used in accordance with the instructions, may cause harmful interference to radio communications. However, there is no guarantee that interference will not occur in a particular installation. If this equipment does cause harmful interference to radio or television reception, which can be determined by turning the equipment off and on, the user is encouraged to try to correct the interference by one of the following measures: Reorient or relocate the receiving antenna. Increase the separation between the equipment and receiver. Connect the equipment into an outlet on a circuit different from that to which the receiver is connected. Consult the dealer or an experienced radio/TV technician for help. FCC Caution: Any changes or modifications not expressly approved by the party responsible for compliance could void the user's authority to operate this equipment. Radiation Exposure Statement: This equipment complies with FCC radiation exposure limits set forth for an uncontrolled environment. This equipment should be installed and operated with minimum distance 20cm between the radiator &amp; your body. IC [?] ISED Notice: This device complies with Industry Canada license-exempt RSS standard(s). Operation is subject to the following two conditions: 1) this device may not cause interference, and 2) this device must accept any interference, including interference that may cause undesired operation of the device. Le présent appareil est conforme aux CNR d'Industrie Canada applicables aux appareils radio exempts de licence. L'exploitation est autorisée aux deux conditions suivantes: 1) l'appareil ne doit pas produire de brouillage, et 2) l'utilisateur de l'appareil doit accepter tout brouillage radioélectrique subi, même si le brouillage est susceptible d'en compromettre le fonctionnement. This device and its antenna(s) must not be co-located or operating in conjunction with any other antenna or transmitter, except tested built-in radios. Cet appareil et son antenne ne doivent pas être situés ou fonctionner en conjonction avec une autre antenne ou un autre émetteur, exception faites des radios intégrées qui ont été testées. The County Code Selection feature is disabled for products marketed in the US/ Canada. La fonction de sélection de l'indicatif du pays est désactivée pour les produits commercialisés aux États-Unis et au Canada. Radiation Exposure Statement: This equipment complies with IC radiation exposure limits set forth for an uncontrolled environment. This equipment should be installed and operated with minimum distance 20cm between the radiator &amp; your body. Déclaration d'exposition aux radiations: Cet équipement est conforme aux limites d'exposition aux rayonnements IC établies pour un environnement non contrôlé. Cet équipement doit être installé et utilisé avec un minimum de 20 cm de distance entre la source de rayonnement et votre corps.</p>	











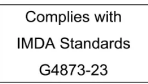
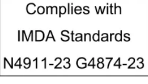
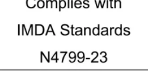



Land/område	Model/produkt	Overensstemmelse	Mærkat
FCC/IC	GK2	<p>WARNING: Do not ingest the battery, Chemical Burn Hazard (The remote control supplied with) This product contains a coin/button cell battery. If the coin/button cell battery is swallowed, it can cause severe internal burns in just 2 hours and can lead to death. Keep new and used batteries away from children. If the battery compartment does not close securely, stop using the product and keep it away from children. If you think batteries might have been swallowed or placed inside any part of the body, seek immediate medical attention.</p> <p>WARNING 1. Replacement of a battery with an incorrect type that can defeat a safeguard; Disposal of a battery into fire or a hot oven, or mechanically crushing or cutting of a battery, that can result in an explosion; Leaving a battery in an extremely high temperature surrounding environment that can result in an explosion or the leakage of flammable liquid or gas A battery subjected to extremely low air pressure that may result in an explosion or the leakage of flammable liquid or gas 2. The exclamation point within an equilateral triangle is intended to alert the user to the presence of important operating and maintenance (servicing) instructions in the literature accompanying the appliance. 3. CAUTION For coin/button battery used, please refer for further information to the user manual FCC [?] FCC Regulations: This device complies with Part 15 of the FCC Rules. Operation is subject to the following two conditions: (1) This device may not cause harmful interference, and (2) this device must accept any interference received, including interference that may cause undesired operation. This equipment has been tested and found to comply with the limits for a Class B digital device, pursuant to Part 15 of the FCC Rules. These limits are designed to provide reasonable protection against harmful interference in a residential installation. This equipment generates, uses and can radiate radio frequency energy and, if not installed and used in accordance with the instructions, may cause harmful interference to radio communications. However, there is no guarantee that interference will not occur in a particular installation. If this equipment does cause harmful interference to radio or television reception, which can be determined by turning the equipment off and on, the user is encouraged to try to correct the interference by one of the following measures: Reorient or relocate the receiving antenna. Increase the separation between the equipment and receiver. Connect the equipment into an outlet on a circuit different from that to which the receiver is connected. Consult the dealer or an experienced radio/TV technician for help. FCC Caution: Any changes or modifications not expressly approved by the party responsible for compliance could void the user's authority to operate this equipment. Radiation Exposure Statement: This equipment complies with FCC radiation exposure limits set forth for an uncontrolled environment. This equipment should be installed and operated with minimum distance 20cm between the radiator &amp; your body. Device may not be employed for the operation of toys. Operation onboard an aircraft, a ship or a satellite is prohibited. IC: ISED Notice: This device complies with Industry Canada license-exempt RSS standard(s). Operation is subject to the following two conditions: 1) this device may not cause interference, and 2) this device must accept any interference, including interference that may cause undesired operation of the device. Le présent appareil est conforme aux CNR d'Industrie Canada applicables aux appareils radio exempts de licence. L'exploitation est autorisée aux deux conditions suivantes: 1) l'appareil ne doit pas produire de brouillage, et 2) l'utilisateur de l'appareil doit accepter tout brouillage radioélectrique subi, même si le brouillage est susceptible d'en compromettre le fonctionnement. This device and its antenna(s) must not be co-located or operating in conjunction with any other antenna or transmitter, except tested built-in radios. Cet appareil et son antenne ne doivent pas être situés ou fonctionner en conjonction avec une autre antenne ou un autre émetteur, exception faites des radios intégrées qui ont été testées. The County Code Selection feature is disabled for products marketed in the US/Canada. La fonction de sélection de l'indicatif du pays est désactivée pour les produits commercialisés aux États-Unis et au Canada. Radiation Exposure Statement: This equipment complies with IC radiation exposure limits set forth for an uncontrolled environment. This equipment should be installed and operated with minimum distance 20cm between the radiator &amp; your body. Déclaration d'exposition aux radiations: Cet équipement est conforme aux limites d'exposition aux rayonnements IC établies pour un environnement non contrôlé. Cet équipement doit être installé et utilisé avec un minimum de 20 cm de distance entre la source de rayonnement et votre corps.</p>	





Land/område	Model/produkt	Overensstemmelse	Mærkat
FCC/IC	GR4	<p>FCC Regulations: This device complies with Part 15 of the FCC Rules. Operation is subject to the following two conditions: (1) This device may not cause harmful interference, and (2) this device must accept any interference received, including interference that may cause undesired operation. This equipment has been tested and found to comply with the limits for a Class B digital device, pursuant to Part 15 of the FCC Rules. These limits are designed to provide reasonable protection against harmful interference in a residential installation. This equipment generates, uses and can radiate radio frequency energy and, if not installed and used in accordance with the instructions, may cause harmful interference to radio communications. However, there is no guarantee that interference will not occur in a particular installation. If this equipment does cause harmful interference to radio or television reception, which can be determined by turning the equipment off and on, the user is encouraged to try to correct the interference by one of the following measures: Reorient or relocate the receiving antenna. Increase the separation between the equipment and receiver. Connect the equipment into an outlet on a circuit different from that to which the receiver is connected. Consult the dealer or an experienced radio/TV technician for help. FCC Caution: Any changes or modifications not expressly approved by the party responsible for compliance could void the user's authority to operate this equipment. Radiation Exposure Statement: This equipment complies with FCC radiation exposure limits set forth for an uncontrolled environment. This equipment should be installed and operated with minimum distance 20cm between the radiator &amp; your body. IC [?] ISED Notice This device complies with Industry Canada license-exempt RSS standard(s). Operation is subject to the following two conditions: 1) this device may not cause interference, and 2) this device must accept any interference, including interference that may cause undesired operation of the device. Le présent appareil est conforme aux CNR d'Industrie Canada applicables aux appareils radio exempts de licence. L'exploitation est autorisée aux deux conditions suivantes: 1) l'appareil ne doit pas produire de brouillage, et 2) l'utilisateur de l'appareil doit accepter tout brouillage radioélectrique subi, même si le brouillage est susceptible d'en compromettre le fonctionnement. This device and its antenna(s) must not be co-located or operating in conjunction with any other antenna or transmitter, except tested built-in radios. Cet appareil et son antenne ne doivent pas être situés ou fonctionner en conjonction avec une autre antenne ou un autre émetteur, exception faites des radios intégrées qui ont été testées. The County Code Selection feature is disabled for products marketed in the US/ Canada. La fonction de sélection de l'indicatif du pays est désactivée pour les produits commercialisés aux États-Unis et au Canada. Radiation Exposure Statement: This equipment complies with IC radiation exposure limits set forth for an uncontrolled environment. This equipment should be installed and operated with minimum distance 20cm between the radiator &amp; your body. Déclaration d'exposition aux radiations: Cet équipement est conforme aux limites d'exposition aux rayonnements IC établies pour un environnement non contrôlé. Cet équipement doit être installé et utilisé avec un minimum de 20 cm de distance entre la source de rayonnement et votre corps.</p>	
FCC/IC	GU1	<p>FCC Regulations: This device complies with Part 15 of the FCC Rules. Operation is subject to the following two conditions: (1) This device may not cause harmful interference, and (2) this device must accept any interference received, including interference that may cause undesired operation. This equipment has been tested and found to comply with the limits for a Class B digital device, pursuant to Part 15 of the FCC Rules. These limits are designed to provide reasonable protection against harmful interference in a residential installation. This equipment generates, uses and can radiate radio frequency energy and, if not installed and used in accordance with the instructions, may cause harmful interference to radio communications. However, there is no guarantee that interference will not occur in a particular installation. If this equipment does cause harmful interference to radio or television reception, which can be determined by turning the equipment off and on, the user is encouraged to try to correct the interference by one of the following measures: Reorient or relocate the receiving antenna. Increase the separation between the equipment and receiver. Connect the equipment into an outlet on a circuit different from that to which the receiver is connected. Consult the dealer or an experienced radio/TV technician for help. FCC Caution: Any changes or modifications not expressly approved by the party responsible for compliance could void the user's authority to operate this equipment. Radiation Exposure Statement: This equipment complies with FCC radiation exposure limits set forth for an uncontrolled environment. This equipment should be installed and operated with minimum distance 20cm between the radiator &amp; your body. Device may not be employed for the operation of toys. Operation onboard an aircraft, a ship or a satellite is prohibited. IC [?] ISED Notice This device complies with Industry Canada license-exempt RSS standard(s). Operation is subject to the following two conditions: 1) this device may not cause interference, and 2) this device must accept any interference, including interference that may cause undesired operation of the device. Le présent appareil est conforme aux CNR d'Industrie Canada applicables aux appareils radio exempts de licence. L'exploitation est autorisée aux deux conditions suivantes: 1) l'appareil ne doit pas produire de brouillage, et 2) l'utilisateur de l'appareil doit accepter tout brouillage radioélectrique subi, même si le brouillage est susceptible d'en compromettre le fonctionnement. This device and its antenna(s) must not be co-located or operating in conjunction with any other antenna or transmitter, except tested built-in radios. Cet appareil et son antenne ne doivent pas être situés ou fonctionner en conjonction avec une autre antenne ou un autre émetteur, exception faites des radios intégrées qui ont été testées. The County Code Selection feature is disabled for products marketed in the US/ Canada. La fonction de sélection de l'indicatif du pays est désactivée pour les produits commercialisés aux États-Unis et au Canada. Radiation Exposure Statement: This equipment complies with IC radiation exposure limits set forth for an uncontrolled environment. This equipment should be installed and operated with minimum distance 20cm between the radiator &amp; your body.</p>	

Land/område	Model/produkt	Overensstemmelse	Mærkat
Israel	BNCM <sup>®</sup> 51-93994	מספר אישור התאמה מטעם משרד התקשורת: חל איסור לבצע פעולות במכשיר שיש בהן כדי לשנות את תכונותיו האלחוטיות של המכשיר, ובכלל זה שינוי תוכנה, החלפת אנטנה מקורית או הוספת אפשרות לחיבור לאנטנה חיצונית, בלא קבלת אישור משרד התקשורת, בשל החשש להפרעות אלחוטיות.	
Israel	UWB-anker: 51-93993	מספר אישור התאמה מטעם משרד התקשורת: חל איסור לבצע פעולות במכשיר שיש בהן כדי לשנות את תכונותיו האלחוטיות של המכשיר, ובכלל זה שינוי תוכנה, החלפת אנטנה מקורית או הוספת אפשרות לחיבור לאנטנה חיצונית, בלא קבלת אישור משרד התקשורת, בשל החשש להפרעות אלחוטיות.	
Israel	Knapløs nøgle: 51-99616	מספר אישור התאמה מטעם משרד התקשורת: חל איסור לבצע פעולות במכשיר שיש בהן כדי לשנות את תכונותיו האלחוטיות של המכשיר, ובכלל זה שינוי תוכנה, החלפת אנטנה מקורית או הוספת אפשרות לחיבור לאנטנה חיצונית, בלא קבלת אישור משרד התקשורת, בשל החשש להפרעות אלחוטיות.	
Israel	NFC-læser: 51-98998	מספר אישור התאמה מטעם משרד התקשורת: חל איסור לבצע פעולות במכשיר שיש בהן כדי לשנות את תכונותיו האלחוטיות של המכשיר, ובכלל זה שינוי תוכנה, החלפת אנטנה מקורית או הוספת אפשרות לחיבור לאנטנה חיצונית, בלא קבלת אישור משרד התקשורת, בשל החשש להפרעות אלחוטיות.	
Japan	BNCM		 218-230158
Japan	UWB-anker		 218-230167
Japan	Knapløs nøgle		 218-230159
Japan	NFC-læser		総務省指定[MIC/RS]第AC-23100号

Land/område	Model/produkt	Overensstemmelse	Mærkat
Jordan	Alle	BNCM: TRC/34/11930/2023 UWB-anker: TRC/34/11931/2023 Knapløs nøgle: TRC/34/12858/2023 NFC-læser: TRC/15/13157/2023	
Korea	BNCM		 R-R-MQU-GE1
Korea	UWB-anker		 R-R-MQU-GU1
Korea	Knapløs nøgle		 R-R-MQU-GK2
Korea	NFC-læser		 R-R-MQU-GR4
Libanon	BNCM		 5601/E&M/2023
Libanon	UWB-anker		 5599/E&M/2023
Libanon	Knapløs nøgle		 9814/E&M/2023
Libanon	NFC-læser		 9817/E&M/2023

Land/område	Model/produkt	Overensstemmelse	Mærkat
Mexico		BNCM: IFETEL:TEMAGE23-38667 UWB anchor: IFETEL:SYMAGU23-26221 key tag: IFETEL:TEMAGK23-44107 NFC Reader: IFETEL:SYMAGR23-34983	
Moldova	Alle		
Marokko	BNCM		<p>AGREE PARL ANRT MAROC</p> <p>Numéro d'agrément : MR00038206ANRT2023 Date d'agrément : 20230517</p>
Marokko	UWB-anker		<p>AGREE PARL ANRT MAROC</p> <p>Numéro d'agrément : MR00038196ANRT2023 Date d'agrément : 20230516</p>
Marokko	Knapløs nøgle		<p>AGREE PARL ANRT MAROC</p> <p>Numéro d'agrément : MR00039920ANRT2023 Date d'agrément : 20230912</p>
Marokko	NFC-læser		<p>AGREE PARL ANRT MAROC</p> <p>Numéro d'agrément : MR00040022ANRT2023 Date d'agrément : 20230919</p>
Oman	BNCM		<p>OMAN-TRA TRA/TA-R/15622/23 D202897</p>
Oman	UWB-anker		<p>OMAN-TRA TRA/TA-R/15648/23 D202897</p>
Oman	Knapløs nøgle		<p>OMAN-TRA TRA/TA-R/16718/23 D202897</p>
Oman	NFC-læser		<p>OMAN-TRA TRA/TA-R/16798/23 D202897</p>
Paraguay	BNCM		
Paraguay	UWB-anker		
Paraguay	Knapløs nøgle		
Paraguay	NFC-læser		
Singapore	BNCM		<p>Complies with IMDA Standards N4800-23</p>

Land/område	Model/produkt	Overensstemmelse	Mærkat
Singapore	UWB-anker		
Singapore	Knapløs nøgle		
Singapore	NFC-læser		
Serbien	Alle		
Sydafrika	BNCM		
Sydafrika	UWB-anker		
Sydafrika	Knapløs nøgle		
Sydafrika	NFC-læser		
Thailand	BNCM		
Thailand	UWB-anker		
Thailand	Knapløs nøgle		
Thailand	NFC-læser		
Forenede Arabiske Emirater	BNCM		
Forenede Arabiske Emirater	UWB-anker		
Forenede Arabiske Emirater	Knapløs nøgle		
Forenede Arabiske Emirater	NFC-læser		

Land/område	Model/produkt	Overensstemmelse	Mærkat
Ukraine	BNCM		 UA.032.CT.0268-23
Ukraine	UWB-anker		 UA.032.CT.0268-23
Ukraine	Knapløs nøgle		 UA.032.CT.0359-23
Ukraine	NFC-læser		 UA.032.CT.0346-23
USA		BNCM: FCC ID: IYZGE1. UWB anchor: FCC ID: IYZGU1. NFC Reader: FCC ID: IYZGR4. key tag: FCC ID: IYZGK2.	

## 15.5.6. Information om stoffer på kandidatlisten (CL) ifølge REACH-forordningen, artikel 33.1

Volvo Cars støtter målsætningen for REACH-forordningen generelt og i særdeleshed artikel 33, som stemmer overens med vores forpligtelse til at fremme ansvarlig fremstilling, håndtering og anvendelse af vores produkter.

I henhold til artikel 33.1 i REACH-forordningen (forordning EF 1907/2006)<sup>[1]</sup> skal professionelle kunder informeres om særligt problematiske stoffer (SVHC<sup>[2]</sup>) i produkter, som leveres af Volvo Cars. Hensigten er at understøtte sikker håndtering af de berørte bestanddele for at beskytte mennesker og miljø.

### Tilstedeværelse af kandidatlistestoffer

Artiklerne i nedenstående "Tabel over kandidatlistestoffer" indeholder mere end 0,1 vægt% af stoffer på kandidatlisten (CL) for den specifikke bil. Informationen om stoffer på kandidatlisten (CL) beror på data indhentet fra vores leverandører samt vores egne produktdata.

### Generel information om sikker brug af artikler

Alle biler fra Volvo Cars leveres med en brugermanual, som indeholder information om sikker brug for ejere, førere og brugere af bilen. Volvo Cars-information om reparation og service af biler og originale dele indeholder også information om sikker brug for servicepersonale.

Når de er til stede i dele i denne bil, er kandidatlistestofferne, som vises i den relevante "Tabel over kandidatlistestoffer" for den specifikke bil, indarbejdet på en sådan måde, at potentiel eksponering for kunder samt risici for mennesker eller miljøet kan minimeres, så længe bilen og dens dele anvendes efter hensigten, og alt reparations-, service- og vedligeholdelsesarbejde udføres i henhold til tekniske anvisninger for disse aktiviteter, samt god praksis i henhold til industristandarden.

En udtjent bil må kun affaldshåndteres på lovlig vis inden for EU på et autoriseret affaldshåndteringsanlæg (ATF). Bildele skal affaldshåndteres i henhold til lokalt gældende lovgivning og i henhold til anvisninger fra lokale myndigheder.



## Tabel over kandidatlistestoffer

Flere detaljer er tilgængelige i en PDF-fil, se Support / Bilinformation / Information om forordninger.

<sup>[1]</sup> REACH - EU's lovgivning om kemikalier, som trådte i kraft den 1. juni 2007, Forordning (EF) nr. 1907/2006 om registrering, vurdering og godkendelse af samt begrænsninger for kemikalier (REACH).

<sup>[2]</sup> SVHC - Særligt problematiske stoffer, som er optaget på den aktuelle kandidatliste (CL).

---

## 15.6. Mærkater

Der sidder en række mærkater på din bil, som giver information om bilen og brug af den, såsom specifikationer og advarsler.

### Mærkatyper



Sorte ISO-symboler på et gult hoved med hvid tekst, eller en illustration på en sort baggrund.

Illustrerer risiko for alvorlig personskade, hvis advarslen ignoreres.



Hvide ISO-symboler og hvid tekst, eller en illustration på en sort eller blå baggrund.

Illustrerer risiko for materiel skade, hvis advarslen ignoreres.



Hvide ISO-symboler og hvid tekst, eller en illustration på en sort baggrund.

Indeholder information om bilen og brug af den.

#### Note

#### Afbildede mærkater

Mærkater, som er afbildet i denne vejledning, er generiske eksempler på dem, du kan finde i din bil. Vejledningen indeholder kun deres placering og hvilken type information, de giver. Find den faktiske mærkat for at se specifik information om din bil.